

Mode d'Emploi



CUBASE STUDIO₄

Music Production System



Contrôle qualité : C. Bachmann, H. Bischoff, B. Grossmann, S. Pfeifer, C. Schomburg

Traduction : C.I.N.C.

Les informations contenues dans ce document sont sujettes à modifications sans préavis et n'engagent aucunement la responsabilité de Steinberg Media Technologies GmbH. Le logiciel décrit dans ce document fait l'objet d'une Licence d'Agrément et ne peut être copié sur un autre support sauf si cela est autorisé spécifiquement par la Licence d'Agrément. Aucune partie de cette publication ne peut en aucun cas être copiée, reproduite ni même transmise ou enregistrée, sans la permission écrite préalable de Steinberg Media Technologies GmbH.

Tous les noms de produits et de sociétés sont des marques déposées [™] ou [®] de leurs propriétaires respectifs. Windows 2000 et Windows XP sont des marques déposées de Microsoft Corporation. Le logo Mac est une marque commerciale utilisée sous licence. Macintosh et Power Macintosh sont des marques déposées.

Date de publication : 16 Octobre 2006

© Steinberg Media Technologies GmbH, 2006.

Tous droits réservés.

Table des Matières

10	Tome I	99	Arrangements avec la piste Ordre de Lecture
	Fonctions Détaillées	100	Introduction
11	À propos de ce manuel	100	Configurer la piste Ordre de Lecture
12	Bienvenue !	101	Travailler avec les Conteneurs d'Ordre de Lecture
13	Connexions VST : Configurer les bus d'entrée et de sortie	103	Compacter l'Ordre de Lecture
14	À propos de ce chapitre	104	Les pistes Répertoire
14	Configurer les bus	105	À propos des pistes Répertoire
17	Utiliser les bus	105	Manipulation des pistes Répertoire
19	Configurer des voies de Groupe et d'effets (FX)	106	Travailler avec des conteneurs Répertoire
20	À propos du monitoring	108	Utilisation des marqueurs
20	Instruments/effets externes (Cubase uniquement)	109	À propos des marqueurs
25	La fenêtre Projet	109	La fenêtre Marqueurs
26	Présentation	111	Usage de la piste Marqueur
27	Présentation de la fenêtre	113	Raccourcis clavier des marqueurs
34	Opérations	113	Édition de marqueurs dans l'Explorateur de Projet
57	Options	114	La console
60	Lecture et palette Transport	115	À propos de ce chapitre
61	Présentation	116	Présentation
62	Opérations	118	Configurer la console
65	Options et réglages	123	Les voies de console relatives à l'audio
67	Enregistrement	124	Les voies de console MIDI
68	Présentation	124	Le panneau commun
68	Méthodes d'enregistrement de base	125	Les voies d'entrée et de sortie
70	Spécificités de l'enregistrement Audio	125	Procédures de mixage de base
80	Spécificités de l'enregistrement MIDI	130	Procédures audio spécifiques
87	Options et réglages	138	Procédures MIDI spécifiques
89	Récupération des enregistrements audio après une panne du système	139	Utilitaires
90	Fondus, fondus enchaînés et enveloppes	142	Schémas de principe de la console VST
91	Création de fondus	145	La Cabine de Contrôle ("Control Room", Cubase uniquement)
93	Les dialogues de Fondus	146	Généralités
94	Création de Fondus Enchaînés	147	Configurer la Cabine de Contrôle
96	Le dialogue Fondu Enchaîné	151	La Vue d'Ensemble Control Room
97	Fondus et fondus enchaînés automatiques	151	La Console Control Room
98	Enveloppes d'événement	153	Opérations Control Room
		158	Studios et Départs Studios
		162	Monitoring direct et latence
		163	Son Surround (Cubase uniquement)
		164	Présentation
		166	Opérations

172	Automatisation	232	Travailler avec des repères et des tranches
173	Présentation	233	Principes de base
174	Qu'est-ce qui peut être automatisé ?	233	Utilisation des repères
175	Opérations sur les pistes d'automatisation	235	Édition des repères
178	Utiliser les boutons Écrire/Lire l'automatisation	238	À propos des points de quantification (Q)
181	Travailler avec les courbes d'automatisation	238	Créer des tranches
184	Trucs, astuces et méthodes de base	239	Créer des tables de Quantification Groove
185	Options et paramètres	240	Autres fonctions concernant les Repères
186	Traitements et fonctions audio	242	La Bibliothèque
187	Présentation	243	Présentation
187	Traitement audio	244	Description de la fenêtre
197	Appliquer des plug-ins (Cubase uniquement)	246	Opérations
198	Historique des Traitements Hors Ligne	257	SoundFrame
199	Geler les Modifications	258	Introduction
200	Détecter les Silences	260	La MediaBay
201	L'Analyseur de Spectre (Cubase uniquement)	261	Introduction
203	Statistiques (Cubase uniquement)	262	Présentation générale de la fenêtre
204	L'Éditeur d'Échantillons	263	Naviguer dans les fichiers de médias
205	Présentation	265	Trouver des fichiers dans la section Viewer
205	Ouvrir l'Éditeur d'Échantillons	270	L'Éditeur de Tag (Cubase uniquement)
205	Description de la fenêtre	272	Préférences de la MediaBay
207	Opérations	273	Gestion quotidienne des médias
213	Options et réglages	275	Pistes Instrument
214	L'Éditeur de Conteneurs Audio	276	Introduction
215	Présentation	278	Créer une piste instrument
215	Ouvrir l'Éditeur de Conteneurs Audio	278	Éditer une voie/piste instrument
215	Présentation de la fenêtre	279	Pistes instrument et préréglages de piste
217	Opérations	279	Pistes instrument et MIDI
218	Quelques méthodes éprouvées	280	Préréglages de piste
219	Options et réglages	281	Introduction
220	Traitement en temps réel Audio Warp	281	Types de préréglages de piste
221	Présentation	283	Préréglages VST
221	Outil Définition du Tempo Audio	284	Recherche des préréglages
225	Onglets Warp et outil Manipuler Échantillons	286	Créer un préréglage de piste
229	Quantification audio	286	Créer des pistes à partir de préréglages de piste ou de préréglages VST
230	Correction de hauteur en temps réel d'événements audio	287	Appliquer des préréglages de piste
230	Geler le traitement temps réel	289	Pré-écoute de piste et préréglages VST
		290	Réglages d'Inserts et d'EQ issus de préréglages de piste

291 Paramètres temps réel et effets MIDI

- 292 Introduction
- 292 L'Inspecteur – Manipulations de base
- 292 Réglages de piste de base
- 294 Paramètres MIDI
- 297 Effets MIDI
- 299 Gestion des plug-ins

300 Traitement et quantification MIDI

- 301 Introduction
- 302 Les fonctions de quantification
- 307 Réglages permanents avec Gel des paramètres MIDI et Mélanger MIDI dans la boucle
- 308 Dissoudre les Conteneurs
- 309 Conversion de la O-Note
- 309 Répéter boucle
- 310 Autres fonctions MIDI

313 Les éditeurs MIDI

- 314 À propos de l'édition MIDI
- 314 Ouvrir un éditeur MIDI
- 316 L'Éditeur Clavier – Présentation
- 318 Opérations dans l'Éditeur Clavier
- 332 L'Éditeur sur Place
- 334 L'Éditeur de Rythme – Présentation
- 335 Opérations dans l'Éditeur de Rythme
- 337 Travailler avec des Drum Maps
- 341 Utilisation de listes de noms de batterie
- 342 L'Éditeur en Liste – Présentation
- 343 Opérations dans l'Éditeur en Liste

347 L'éditeur Logique, le Transformateur et le Transformateur d'Entrée

- 348 Introduction
- 348 Ouvrir l'Éditeur Logique
- 349 Présentation de la fenêtre
- 349 Sélectionner un préréglage
- 349 Configurer les conditions de filtre
- 355 Sélectionner une fonction
- 356 Spécifier les actions
- 358 Appliquer les actions définies
- 358 Travailler avec des préréglages
- 359 Le Transformateur d'Entrée

361 Travailler avec les messages de Système Exclusif

- 362 Introduction
- 362 Bulk Dumps (Envoi de données en bloc)
- 363 Enregistrer les changements de paramètres en Système Exclusif
- 364 Édition des messages de Système Exclusif

365 Travailler avec la piste Tempo

- 366 Présentation
- 366 L'éditeur de piste Tempo – Présentation
- 368 Opérations
- 371 Calcul du Tempo (Cubase uniquement)
- 371 Le dialogue Modifier Structure des Mesures (Cubase uniquement)
- 372 Options et réglages
- 373 La Calculatrice de Tempo
- 374 Calculer Tempo de MIDI
- 374 L'outil Time Warp

380 L'Explorateur de Projet

- 381 Présentation de la fenêtre
- 382 Édition des pistes

387 Exporter un mixage audio

- 388 Introduction
- 388 Mixage sous forme de fichier audio
- 389 Les formats de fichier disponibles

395 Synchronisation

- 396 Présentation
- 396 Signaux de synchronisation
- 397 Synchronisation des Transports et Synchronisation des données audio
- 398 Procéder aux réglages et branchements de base
- 399 Paramétrage de la synchronisation
- 404 MIDI Machine Control
- 406 Options de Synchronisation
- 406 Travailler avec VST System Link
- 407 Préparatifs
- 410 Activer VST System Link
- 413 Exemples d'application

415 Vidéo

- 416 Présentation
- 416 Avant de commencer
- 417 Opérations

422	ReWire	463	Tome 2
423	Introduction		Partitions : Mise en page et impression
423	Lancer et quitter	464	Comment fonctionne l'Éditeur de Partition
424	Activer les voies ReWire	465	À propos de ce chapitre
424	Utiliser les commandes de Transport et de Tempo	465	Bienvenue !
425	Comment les voies ReWire sont gérées dans Cubase	465	Comment fonctionne l'Éditeur de Partition
425	Routage MIDI via ReWire2	465	Notes MIDI et notes de la partition
425	Considérations et Limitations	466	La Quantification d’Affichage
426	Gestion des fichiers	469	Saisie de notes manuelle ou enregistrement des notes
427	Travail sur les projets	470	Principes de base
429	Options d’Action initiale	471	À propos de ce chapitre
430	Travailler avec des Librairies (Cubase uniquement)	471	Préparatifs
431	Retourner à la Version Précédente	471	Ouvrir l'Éditeur de Partition
431	Importer de l'audio	471	Le curseur de projet
434	Exporter et Importer des fichiers OMF (Cubase uniquement)	472	Mode Page
436	Exporter et Importer des fichiers MIDI	473	Changer le facteur de Zoom
438	Exporter et importer des pistes (Cubase uniquement)	473	La portée active
439	Autres fonctions Importer/Exporter	473	Faire des réglages de mise en page
439	La fonction Nettoyage	474	Définir votre espace de travail
440	Personnaliser	476	À propos des menus contextuels de l'Éditeur de Partition
441	Présentation	476	À propos des dialogues dans l'Éditeur de Partition
441	Espaces de travail	476	Régler la Clef, l'Armure et la Mesure
443	Les dialogues de Configuration	481	Instruments transpositeurs
444	Personnaliser les contrôles de piste	481	Méthode de travail
446	À propos des pré-réglages de préférences (Cubase uniquement)	482	Mise à Jour
447	Apparence	483	Transcription des enregistrements MIDI
448	Appliquer des couleurs de piste et d'événement	484	À propos de ce chapitre
451	Où sont mémorisés les réglages ?	484	À propos de la Transcription
454	Raccourcis clavier	484	Préparer les Parts
455	Présentation	484	Stratégie : Préparer les Parts en vue d'imprimer une Partition
455	Configuration des Raccourcis Clavier	485	Réglages de Portée
459	Définir les touches mortes des outils	485	L'onglet principal
459	Les raccourcis clavier par défaut	488	L'onglet Options
		489	L'onglet Polyphonique
		489	L'onglet Tablature

490	Situations nécessitant d'autres techniques	516	Voix Polyphoniques
491	Insérer des changements de Quantification d'Affichage	517	À propos de ce chapitre
492	Stratégies: Ajouter des changements de quantification d'affichage	517	Contexte : Voix Polyphoniques
492	La fonction Éclatement	518	Réglage des voix
493	La fonction "Notes de la Partition en MIDI"	520	Stratégie : De combien de voix avez-vous besoin ?
494	Entrer et éditer des notes	520	Entrer des notes dans les voix
495	À propos de ce chapitre	521	Vérifier à quelle voix appartient une note
495	Réglages de la Partition	521	Déplacer des notes d'une voix à une autre
496	Valeurs et position des notes	522	Manipulation des Silences
498	Ajouter et éditer des Notes	523	Voix et Quantification d'Affichage
500	Sélectionner des notes	524	Créer des Croisements de voix
501	Déplacer des notes	525	Voix polyphoniques automatiques - Mélanger toutes les portées
503	Dupliquer des notes	525	Convertir des voix en pistes - Fonction Extraire voix
503	Déplacement de mesures au moyen des poignées	526	Formatage des notes supplémentaires et des silences
503	Couper, Copier et Coller	527	À propos de ce chapitre
504	Modifier la hauteur de notes séparées	527	Contexte : Hampes de notes
505	Modifier la valeur des notes	527	Réglage de la direction des hampes
506	Scinder une Note en deux	529	Longueur des hampes
506	Travailler avec l'outil Quantification d'Affichage	529	Altérations accidentelles et harmonie
506	Portées doubles (Piano)	530	Autres détails concernant les notes
507	Stratégies : Portées multiples	532	Colorier les notes
508	Insérer et éditer des clefs, des armures ou des chiffres de mesure	532	Copier des réglages entre notes
509	Effacer des notes	532	Manipulation des ligatures
510	Réglages de Portée	536	Gestion de groupes dans les ligatures
511	À propos de ce chapitre	537	À propos des notes liées
511	Réglages de Portée	538	Déplacement graphique de Notes
511	Effectuer les réglages	539	Notes Cue
512	Travailler avec des portées préréglées	540	Notes d'ornement
512	Noms des portées	541	N-oles
512	Tonalité et Clef	543	Usage des Symboles
513	Quantification d'Affichage et Options d'Interprétation	544	À propos de ce chapitre
513	Transposition d'Affichage	544	Contexte: Les différents niveaux
514	L'onglet Options	545	L'Inspecteur de symboles
515	Les onglets Polyphonique et Tablature	549	Important ! – Symboles, Portées et Voix
		549	Ajouter des symboles à la partition
		556	Sélectionner des symboles
		557	Déplacer et Dupliquer des Symboles
		560	Modifier la longueur et la forme
		561	Clic droit sur les symboles
		561	Double clic sur les symboles
		561	Effacer des symboles
		561	Copier et Coller
		562	Alignement
		562	Détails concernant les symboles

569 Usage des accords

- 570 À propos de ce chapitre
- 570 Insérer des symboles d'accord
- 572 Réglages globaux des accords

573 Usage du texte

- 574 À propos de ce chapitre
- 574 Ajouter et modifier des symboles de texte
- 576 Les différents types de texte
- 580 Les fonctions de Texte

584 Usage des Maquettes

- 585 À propos de ce chapitre
- 585 Contexte : les Maquettes
- 585 Créer une Maquette
- 585 Ouvrir une Maquette
- 586 Opérations sur les maquettes
- 586 Usage des Maquettes - Un Exemple
- 587 Piste Marqueur -> Forme

588 Mise en page de la Partition - Autres techniques

- 589 À propos de ce chapitre
- 589 Réglages de la maquette
- 590 Taille de la Portée
- 590 Cacher / Afficher des éléments
- 592 Colorier les notes
- 592 Pauses multiples
- 593 Éditer les barres de mesure
- 593 Créer des anacrouses
- 594 Régler le nombre de mesures en largeur de page
- 595 Déplacer des barres de mesure
- 596 Faire glisser des portées
- 597 Ajouter des crochets et des accolades
- 598 Maquette Automatique
- 600 Initialiser la Maquette
- 600 Interrompre des barres de mesure

602 Partition rythmique

- 603 À propos de ce chapitre
- 603 Contexte : Drum Maps dans l'Éditeur de Partition
- 603 Définir la Drum Map
- 605 Définir une portée de partition rythmique
- 605 Entrer et éditer des notes
- 605 Portée rythmique à une seule ligne

606 Créer des tablatures

- 607 À propos de ce chapitre
- 607 Création automatique de tablatures
- 608 Création manuelle de tablatures
- 608 Aspect des chiffres des tablatures
- 609 Édition
- 609 Forme des têtes de notes

610 Partition et lecture MIDI

- 611 À propos de ce chapitre
- 611 Partitions et mode Ordre de Lecture
- 611 La fonction Correspondance MIDI
- 612 Symboles de nuance crescendo

613 Imprimer et exporter des pages

- 614 Imprimer
- 614 Exporter des pages sous forme de fichier image

615 Foire aux questions

- 616 À propos de ce chapitre
- 616 Comment utiliser ce chapitre
- 616 Ajouter et éditer des notes
- 617 Symboles et Maquette

618 Conseils et astuces

- 619 Techniques d'édition utiles

622 Index

Tome I
Fonctions Détaillées

2

À propos de ce manuel

Bienvenue !

Voici le manuel Fonctions Détaillées pour Cubase 4 de Steinberg. Vous y trouverez des informations détaillées sur pratiquement toutes les caractéristiques et fonctions du programme.

À propos des versions du programme

La documentation concerne deux versions du programme; Cubase et Cubase Studio, pour deux systèmes d'exploitation différents ou "plates-formes" différentes ; Windows et Mac OS X.

Certaines caractéristiques décrites dans la documentation ne sont applicables qu'à la version Cubase. Chaque fois que ce sera le cas, ce sera clairement indiqué dans l'intitulé du paragraphe concernant ce sujet.

De même, certaines caractéristiques ou des réglages sont spécifiques à une des plates-formes, Windows ou Mac OS X. Tout cela sera clairement indiqué lorsque ce sera le cas. En d'autres termes :

⇒ Si rien n'est mentionné, les descriptions et procédures de la documentation sont valables à la fois pour Cubase et Cubase Studio, sous Windows et Mac OS X.

Les recopies d'écran ont été effectuées d'après la version Windows de Cubase.

Conventions appliquées aux raccourcis clavier

La plupart des raccourcis clavier par défaut de Cubase utilisent des touches mortes, certaines sont différentes en fonction du système d'exploitation. Par exemple, le raccourcis clavier par défaut pour Annuler est [Ctrl]-[Z] sous Windows et [Commande]-[Z] sous Mac OS X.

Lorsque des raccourcis clavier employant des touches mortes sont mentionnés dans ce manuel, ils indiquent d'abord la touche morte Windows, selon la formule suivante :

[Touche morte Win]/[Touche morte Mac]-[Touche]

Par exemple, [Ctrl]/[Commande]-[Z] signifie "enfoncez la touche [Ctrl] sous Windows ou [Commande] sous Mac OS X, puis pressez [Z]".

De même, [Alt]/[Option]-[X] signifie "enfoncez la touche [Alt] sous Windows ou [Option] sous Mac OS X, puis pressez [X]".

⇒ Veuillez noter que ce manuel fait souvent référence au clic droit, par exemple pour ouvrir des menus contextuels, etc. Si vous travaillez sur un Mac avec une souris à un seul bouton, maintenez la touche [Ctrl] et cliquez.

**Connexions VST : Configurer les bus
d'entrée et de sortie**

À propos de ce chapitre

Comme décrit dans le manuel de Prise en Main, Cubase utilise un système de bus d'entrées et de sorties pour faire transiter l'audio entre le programme et la carte/interface audio.

- Les bus d'entrée vous permettent d'envoyer dans le programme l'audio reçu aux entrées de votre carte audio. Cela signifie que lorsque vous enregistrez une ou plusieurs sources audio, cela s'effectuera toujours via un ou plusieurs bus d'entrée.
- Les bus de sortie vous permettent d'envoyer l'audio provenant du programme vers les sorties de votre carte audio. Lorsque vous reliez une ou plusieurs sources audio, cela s'effectuera toujours via un ou plusieurs bus de sortie.

Comme vous pouvez le constater, les bus d'entrée et de sortie sont des éléments essentiels lorsque vous travaillez avec Cubase. C'est pourquoi ce chapitre se trouve au début des Fonctions Détaillées – une fois le principe des bus assimilé et ces derniers correctement configurés, il sera simple d'aborder l'enregistrement, la lecture, le mixage et le travail en Surround (Cubase uniquement).

Configurer les bus

Stratégies

Dans Cubase, vous pouvez créer un nombre infini de bus. Un certain nombre de formats Surround sont gérés (Cubase uniquement). Dans Cubase Studio, les bus sont mono ou stéréo.

⇒ Le réglage des bus est mémorisé avec les projets – c'est donc une bonne idée d'ajouter et de régler les bus nécessaires et de les mémoriser dans un projet "modèle" (voir ["Enregistrer comme Modèle"](#) à la [page 428](#)).

Lorsque vous commencez à travailler sur de nouveaux projets, vous pouvez démarrer avec ce modèle. Vous retrouvez ainsi votre configuration de bus standard sans devoir effectuer de nouveaux réglages de bus à chaque nouveau projet. Si vous devez travailler avec différentes configurations de bus dans différents projets, vous pouvez soit créer plusieurs modèles différents ou mémoriser vos configurations en tant que préréglages (voir ["Autres opérations concernant les bus"](#) à la [page 17](#)). Bien sûr, les modèles peuvent aussi contenir d'autres réglages que vous utilisez habituellement – la fréquence d'échantillonnage, le format d'enregistrement, une configuration basique de pistes, etc.

De quel type de bus avez-vous besoin ? Cela dépend de votre carte/interface audio, de votre système de diffusion sonore (par ex. un système de haut-parleurs Surround) et du type de projet sur lequel vous travaillez.

Voici un exemple :

Supposons que vous utilisiez une carte audio avec huit entrées, huit sorties analogiques et une entrée/sortie stéréo numérique (10 entrées/sorties au total). De plus, vous travaillez avec un système Surround au format 5.1 (ceci ne concerne que Cubase). Voici la liste des bus que vous devez ajouter :

Les bus d'entrée

- Vous aurez très probablement besoin d'au moins un bus d'entrée stéréo assigné à une paire d'entrées analogiques. Ceci vous permettra d'enregistrer des sources stéréo. Si vous souhaitez également pouvoir enregistrer en stéréo à partir d'autres paires d'entrées analogiques, vous pouvez ajouter des bus d'entrée stéréo pour ces dernières.
- Bien qu'il soit possible d'enregistrer des pistes mono à partir d'un des canaux d'une entrée stéréo, il peut être pratique d'ajouter un bus d'entrée mono dédié. Celui-ci peut être assigné à une entrée (physique) analogique à laquelle vous avez connecté un préampli de microphone par exemple. Là encore, vous pouvez créer plusieurs bus mono distincts.
- Vous aurez sans doute également besoin d'un bus d'entrée stéréo dédié et assigné à l'entrée numérique stéréo, pour transférer les données en numérique.
- Si vous voulez transférer des données au format Surround directement dans une piste Surround, par ex. à partir d'un matériel d'enregistrement configuré au format Surround), vous aurez besoin d'un bus d'entrée correspondant à ce format (Cubase uniquement - ici, ce serait d'un bus d'entrée au format 5.1).

Les bus de sortie

- Vous aurez sans doute besoin d'un ou plusieurs bus de sorties stéréo pour écouter et contrôler vos mixages stéréo.
- Pour les transferts numériques, il vous faudra aussi un bus de sortie stéréo assigné à une sortie numérique stéréo.
- Il vous faudra également un bus Surround au format de votre configuration de haut-parleurs (ici le 5.1) assigné aux sorties adéquates (elles mêmes devant être reliées aux bons haut-parleurs). Ceci n'est possible que dans Cubase.

- Peut être aurez-vous besoin de bus Surround supplémentaires si vous êtes amené à travailler avec différents formats de Surround.

⚠ Différents bus peuvent partager les mêmes entrées/sorties de l'interface audio ! Par exemple, vous pouvez assigner un bus de sortie stéréo aux mêmes sorties (physiques) que les haut-parleurs stéréo avant de votre bus Surround – ceci permet l'écoute des mixages stéréo sans devoir reconnecter.

Préparatifs

Avant de créer des bus, il est conseillé de donner un nom aux entrées et sorties de votre interface audio. Par exemple, si vous utilisez un système de haut-parleurs Surround 5.1, nommez les sorties de la carte conformément au haut-parleur auquel elles sont connectées (Gauche, Droit, Centre, etc.).

Ceci pour des raisons de compatibilité – ce repérage facilite le transfert de projets entre différents ordinateurs ou configurations matérielles. Par exemple, si vous apportez votre projet dans un autre studio, il se peut que la carte/interface audio présente soit d'un modèle différent. Mais si vous-même et l'utilisateur du studio avez nommé vos entrées et sorties conformément à votre système Surround (plutôt que des noms basés sur le modèle d'interface audio), Cubase trouvera automatiquement les bonnes entrées/sorties pour vos bus et vous pourrez ainsi relire et enregistrer sans avoir à modifier les réglages.

Utilisez le dialogue Configuration des Périphériques pour nommer les entrées et sorties de vos équipements audio :

- Ouvrez le dialogue Configuration des Périphériques à partir du menu Périphériques.
- Vérifiez que le pilote correct pour votre carte audio est bien sélectionné dans la page Système Audio VST, afin que la carte audio apparaisse dans la liste des Périphériques.
- Sélectionnez votre carte audio dans la liste.
Les ports d'entrée et de sortie disponibles sur votre interface audio sont listés à droite.
- Pour renommer un port, cliquez sur son nom dans la colonne "Afficher comme" et inscrivez un nouveau nom.

- Si besoin, vous pouvez aussi désactiver des ports en les désactivant dans la colonne "Visible".

Les ports désactivés n'apparaîtront plus dans la fenêtre VST Connexions lorsque vous effectuerez des configurations de bus. Si vous tentez de désactiver un port qui est déjà utilisé par un bus, il vous sera demandé de confirmer votre requête – veuillez noter que si vous confirmez, cela supprimera le port du bus !

- Cliquez sur OK pour refermer le dialogue Configuration des Périphériques.

⇒ Si vous ouvrez un projet créé sur un autre ordinateur et que les noms des ports ne correspondent pas (ou que la configuration des ports n'est pas la même – par ex. quand le projet a été créé sur un système d'entrées/sorties multicanal et que vous l'ouvrez sur un système d'entrées/sorties stéréo), un dialogue appelé "Connexions ne pouvant pas être rétablies".

Il vous permettra de rediriger les ports initialement utilisés dans le projet vers les ports disponibles dans votre système.

La fenêtre VST Connexions

C'est dans cette fenêtre (accessible à partir du menu Périphériques) que vous ajoutez et configurez les bus.

Nom de Bus	HP	Périphérique Audio	Port Périphérique	Clic
[-] Stereo Out	Stéréo	ASIO Multimedia Driver		Clic
[-] Gauche			Audio VIA (WAVE) - 1	
[-] Droite			Audio VIA (WAVE) - 2	
[-] 6.0 Music Out	6.0 Music	ASIO Multimedia Driver		
[-] Gauche			Audio VIA (WAVE) - 1	
[-] Droite			Audio VIA (WAVE) - 2	
[-] Surround Gauche			Non Connecté	
[-] Surround Droit			Non Connecté	
[-] Bord Gauche			Non Connecté	
[-] Bord Droit			Non Connecté	
[-] Stéréo Out	Stéréo	ASIO Multimedia Driver		
[-] Gauche			Audio VIA (WAVE) - 1	
[-] Droite			Audio VIA (WAVE) - 2	

Cette fenêtre contient les onglets suivants :

- Les onglets Entrées et Sorties servent à visualiser, respectivement, les bus d'entrée et de sortie.
- L'onglet Groupe/FX permet de créer des voies/pistes Groupe et FX et de leur assigner des sorties. Voir "[Configurer des voies de Groupe et d'effets \(FX\)](#)" à la [page 19](#).
- L'onglet FX Externes (Cubase uniquement) permet de créer des bus de départ/retour effets pour la connexion d'effets externes qui pourront être sélectionnés via les menus locaux d'effet du programme. Voir "[Instruments/effets externes \(Cubase uniquement\)](#)" à la [page 20](#) et le Guide de Référence des Plug-ins pour de plus amples informations.

- L'onglet Instruments Externes (Cubase uniquement) permet de créer des bus d'entrée et de sortie pour la connexion d'instruments externes qui pourront être sélectionnés via les menus locaux d'effet du programme. Voir "[Instruments/effets externes \(Cubase uniquement\)](#)" à la [page 20](#) et le Guide de Référence des Plug-ins pour de plus amples informations.
- L'onglet Studio (Cubase uniquement) permet d'activer et de configurer la Cabine de Contrôle (Control Room). Voir le chapitre "[La Cabine de Contrôle \("Control Room", Cubase uniquement\)](#)" à la [page 145](#).

Pour le moment, nous allons nous concentrer sur la manière de configurer les bus d'entrée et de sortie.

Selon l'onglet sélectionné, Entrées ou Sorties, la fenêtre affiche les bus d'entrée ou de sortie présents et les colonnes suivantes :

Colonne	Description
Nom du bus	Liste les bus. Vous pouvez sélectionner et renommer les bus en cliquant dessus.
Haut-Parleurs	Indique la configuration des haut-parleurs (mono, stéréo, formats Surround) pour chaque bus.
Périphérique Audio	Indique le pilote ASIO Master actuellement sélectionné.
Port Périphérique	Lorsque vous avez "ouvert" un bus (en cliquant sur son bouton + dans la colonne Nom de Bus), cette colonne affiche l'entrée/sortie physique de votre interface audio utilisée par le bus.
Clic	Vous pouvez assigner le clic à un bus de sortie VST spécifique, quels que soient les réglages actuels de la Control Room set même si la Control Room est désactivée.

Ajouter un bus

1. Cliquez dans l'onglet Entrées ou Sorties selon ce que vous souhaitez ajouter.
2. Cliquez sur le bouton Ajouter Bus.
Un dialogue apparaît.

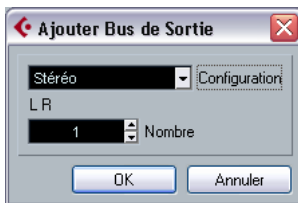

3. Sélectionnez la configuration de canal désirée.

Le menu local contient les options Mono et Stéréo ainsi que plusieurs formats Surround. Pour sélectionner un autre format Surround (Cubase uniquement), utilisez le sous-menu "Plus...".

- Vous pouvez aussi faire un clic droit dans la fenêtre VST Connexions et ajouter un bus au format souhaité directement à partir du menu contextuel qui s'affiche.

Le nouveau bus apparaît et les ports sont visibles.

4. Cliquez dans la colonne Port Périphérique pour sélectionner un port d'entrée/sortie pour un canal du bus.

Le menu local qui s'affiche détaille les ports avec les noms que vous leur avez donnés dans le dialogue Configuration des Périphériques. Répétez cette opération pour tous les canaux du bus.

Ajouter un bus secondaire (Cubase uniquement)

Un bus Surround est essentiellement un ensemble de canaux mono – 6 canaux dans le cas du format 5.1. Si vous utilisez une piste mono dans le projet, vous pouvez "l'envoyer" vers un canal de haut-parleur séparé dans le bus (ou l'envoyer vers l'ensemble du bus Surround et utiliser le "SurroundPanner" pour la positionner dans l'image Surround). Mais comment faire si vous voulez simplement envoyer une piste stéréo dans une paire de canaux stéréo du bus (Gauche et Droit ou Arrière Gauche et Arrière Droit par exemple) ? Pour cela, vous devez créer un bus secondaire ou sous-bus :

1. Sélectionnez le bus Surround dans la liste et faites un clic droit dessus.
Un menu local apparaît.

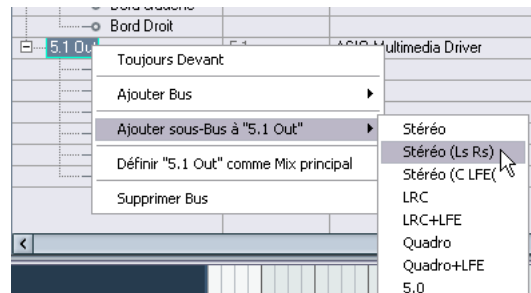

2. Sélectionnez une configuration de canal à partir du sous-menu "Ajouter Sous-Bus".

Comme vous pouvez le constater, vous pouvez créer des sous-bus stéréo (envoyés vers différentes paires de canaux de haut-parleurs du bus Surround) ou d'autres formats de bus Surround (avec moins de canaux que le bus "principal").

Le sous-bus que vous aurez créé pourra être directement envoyé dans la console. Il fait partie du bus Surround principal, ce qui signifie qu'il ne bénéficiera pas d'une voie de console séparée.

Bien que les sous-bus soient probablement plus utiles pour les bus de sortie, vous pouvez très bien créer aussi des sous-bus au sein d'un bus d'entrée Surround – par exemple si vous voulez enregistrer une paire de canaux stéréo (par ex. avant gauche/droit) du bus Surround dans une piste stéréo séparée.

Réglage du Bus de Mixage principal (bus de sortie par défaut)

Le Bus de Mixage principal est le bus de sortie auquel chaque nouvelle voie de console sera assignée lors de sa création.

N'importe lequel des bus de sortie de la fenêtre VST Connexions peut être celui par défaut. En faisant un clic droit sur le nom d'un bus de sortie, vous pouvez le définir comme Bus de Mixage.

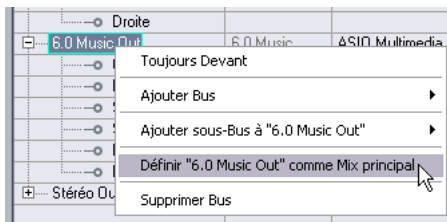

Réglage du bus de sortie par défaut dans la fenêtre VST Connexions.

Lors de la création de nouvelles voies audio, de groupe ou Effets dans la console, elles seront automatiquement assignées au bus par défaut.

⚠ Le bus par défaut est repérable grâce à une icône de haut-parleur orange située près de son nom dans la fenêtre VST Connexions.

Autres opérations concernant les bus

- Pour changer l'assignation d'un port à un bus, procédez comme lorsque vous l'avez ajouté – assurez-vous que les canaux sont visibles (en cliquant sur le bouton “+” à côté du bus ou en cliquant sur le bouton “+ Tout” situé en haut de la fenêtre) et cliquez dans la colonne Port du Périphérique ASIO pour sélectionner le(s) port(s).

- Pour supprimer un bus inutile, sélectionnez-le dans la liste puis faites un clic droit, et sélectionnez “Supprimer Bus” dans le menu local ou pressez la touche [Ret. Arr].
- Vous pouvez mettre en mémoire et rappeler les pré-réglages de bus grâce au menu local situé en haut de la fenêtre.

Pour mémoriser la configuration en cours en tant que pré-réglage, cliquez sur le bouton de mise en mémoire “+” et écrivez un nom pour le pré-réglage. Vous pourrez ensuite sélectionner à tout moment la configuration mémorisée, directement à partir du menu local Pré-réglages. Pour supprimer un pré-réglage mémorisé, sélectionnez-le et cliquez sur le bouton “-”.

Utiliser les bus

Cette section décrit brièvement comment utiliser les bus d'entrée et de sortie que vous avez créés. Vous trouverez des explications détaillées dans les chapitres “Enregistrement” à la page 67 et “La console” à la page 114.

Assignment (Routing)

Lorsque vous relisez une piste audio (ou n'importe quelle autre voie audio de la console – voies d'Instrument VST, voies ReWire, etc.), vous devez l'assigner à un bus de sortie. De la même façon, lorsque vous enregistrez sur une piste audio, vous devez choisir à partir de quel bus d'entrée doit arriver l'audio.

- Vous pouvez sélectionner les bus d'entrée et de sortie dans l'Inspecteur, en utilisant les menus locaux de routage “Entrée” et “Sortie”.



Pour les types de voies relatives à l'audio, autres que les voies de pistes audio (c'est-à-dire, voies d'Instruments VST, voies Rewire, voies de Groupe et d'effets (FX)), seul le menu local "Out" est disponible. Pour accéder au menu local de routage "Sortie" est disponible. Sélectionnez une de ses sous-pistes dans la liste des pistes pour l'ouvrir.

- Vous pouvez aussi sélectionner les bus dans le panneau de routage situé en haut de chaque voie de la console. Ici aussi, vous ne pourrez sélectionner que des bus de sortie pour les voies d'Instruments VST, les voies ReWire, les voies de Groupe et les voies d'Effets.



- Cubase uniquement : Si vous appuyez sur [Alt]/[Option] en sélectionnant un bus d'entrée ou de sortie dans le panneau de Routage de la Console, celui-ci sera choisi pour toutes les voies d'entrée sélectionnées.

Vous pouvez ainsi configurer facilement plusieurs voies utilisant la même entrée ou sortie. De même, si vous pressez [Maj] en sélectionnant un bus, les voies suivantes sélectionnées seront configurées pour utiliser les bus dans l'ordre - la seconde voie sélectionnée utilisera le second bus, la troisième utilisera le troisième bus, etc.

⇒ Si le panneau de Routage n'est pas visible, cliquez sur le bouton Afficher Routage situé dans le panneau commun d'extension de la console ou ouvrez le menu contextuel de la Console et sélectionnez "Afficher Panneau des Réglages d'Entrée/Sortie" dans le sous-menu Fenêtre.



Le bouton Afficher Routage dans le panneau commun d'extension de la console.

Lorsque vous sélectionnez un bus d'entrée pour une piste, vous pouvez uniquement choisir des bus qui correspondent à la configuration de canaux de la piste. Voici les détails concernant les bus d'entrée :

- Les pistes mono peuvent être envoyées aux bus d'entrée mono ou aux canaux individuels d'un bus d'entrée stéréo ou Surround ou à tous les objets Entrée qui ont été configurés dans l'onglet Studio de la fenêtre VST Connexions (Entrées Talkback et Externes).
- Les pistes stéréo peuvent être assignées à des bus d'entrée stéréo ou mono ou à tous les objets Entrée qui ont été configurés dans l'onglet Studio de la fenêtre VST Connexions (Entrées Talkback et Externes).
- Les pistes stéréo peuvent être envoyées aux bus stéréo ou aux sous-bus stéréo au sein d'un bus Surround (entrée ou sortie).
- Les pistes Surround peuvent être assignées à des bus d'entrée ayant le même nombre de canaux de haut-parleurs que la piste (ou aux sous-bus correspondants, au sein d'un bus Surround plus "vaste") ou à tous les objets Entrée qui ont été configurés dans l'onglet Studio de la fenêtre VST Connexions (Entrées Talkback et Externes).

Pour les bus de sortie aucune assignation n'est possible.

Afficher et cacher les bus sur la console

Sur la console (Cubase uniquement), les bus sont représentés par des voies d'entrée et de sortie (affichés dans des panneaux séparés à gauche et à droite de la fenêtre). Vous pouvez les afficher indépendamment en cliquant sur les boutons "Cacher Voies d'Entrée" et "Cacher Voies de Sortie" situés dans le panneau commun de la console :

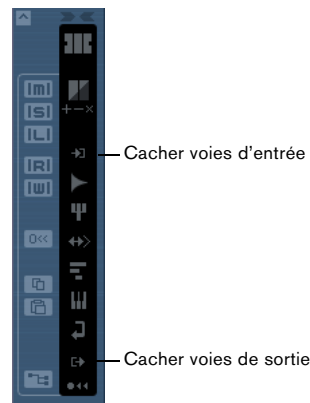

⇒ Dans Cubase Studio, seuls les bus de sortie sont visibles dans la console !

Les bus d'entrée que vous avez créés dans la fenêtre VST Connexions peuvent être sélectionnés dans les menus locaux de routage d'entrée de l'Inspecteur, mais vous ne pouvez pas faire de réglages de console spécifiques pour les bus d'entrée.

Les voies d'entrée (Cubase uniquement)

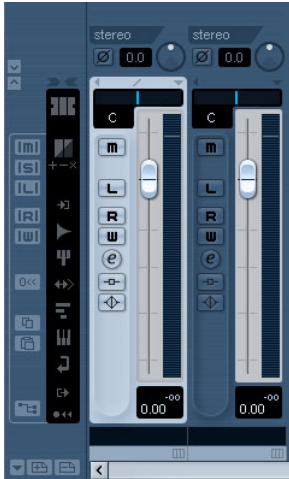

Les voies d'entrée sont affichées sur la gauche de la console. Comme vous pouvez le voir, chaque voie d'entrée ressemble à une voie standard de console. Voici ce que vous pouvez faire à cet endroit :

- Vérifier et ajuster le niveau d'enregistrement grâce aux potentiomètres de Gain et/ou au fader de niveau.
Voir "Réglage des niveaux d'entrée" à la page 72.
- Changer la phase du signal entrant.
Ceci s'effectue en cliquant sur le bouton Phase d'Entrée situé à côté du contrôle Gain d'Entrée.
- Ajouter des effets ou de l'égalisation (EQ) au bus d'entrée.
Vous trouverez dans la section "Enregistrer avec des effets (Cubase uniquement)" à la page 79 un exemple sur la façon d'ajouter des effets à votre enregistrement au niveau du bus d'entrée.

⚠ Les réglages que vous effectuez dans la voie d'entrée de la console feront définitivement partie du fichier audio enregistré !

Les voies de sortie

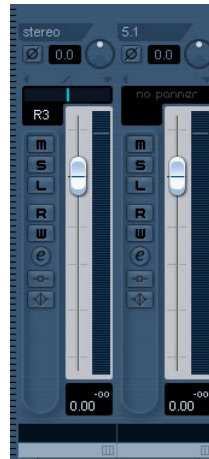

Les voies de sortie sont affichées sur la droite de la console. Voici ce que vous pouvez faire à cet endroit :

- Ajuster le niveau de sortie des bus avec les faders.
- Ajouter des effets ou de l'égalisation.

Ceux-ci affecteront l'ensemble du bus. Vous trouverez des exemples d'effets susceptibles d'être ajoutés à ce niveau, comme les compresseurs, les limiteurs et le Dithering dans le chapitre "Effets Audio" du document pdf séparé "Référence des Plug-ins".

Configurer des voies de Groupe et d'effets (FX)

L'onglet Groupe/FX dans la fenêtre des Connexions VST indique toutes les voies de Groupe et d'effets présentes dans votre projet. Vous pouvez en créer de nouvelles en cliquant sur le bouton Ajouter correspondant. Cela revient au même que de créer des pistes de voie de Groupe ou d'effets dans la fenêtre Projet (voir "Utilisation des Groupes" à la page 136 et le chapitre "Effets Audio" du document pdf séparé "Référence des Plug-ins").

Toutefois, dans la fenêtre des Connexions VST vous pouvez également créer des bus secondaires pour les voies de Groupes et d'effets (Cubase uniquement). C'est utile si vous avez par exemple des voies de Groupe et d'effets au format Surround que vous souhaitez assigner des voies stéréo à une paire de canaux Surround spécifique.

Pour créer un bus secondaire pour une voie de Groupe ou d'effets au format Surround, procédez comme ceci :

1. Ouvrez la fenêtre Connexions VST et sélectionnez l'onglet Groupe/FX.
2. Sélectionnez la voie de Groupe ou d'effets dans la liste et faites un clic droit dessus.
3. Sélectionnez une configuration de voie dans le sous-menu "Ajouter Bus secondaire".

Le bus secondaire que vous venez de créer sera disponible pour être assigné directement dans la console. Il fait partie de la voie de Groupe ou d'effet principale, ce qui signifie qu'il n'y aura pas de tranche de voie séparée pour ce bus.

À propos du monitoring

Par défaut, le monitoring s'effectue via la Cabine de Contrôle (Control Room) (voir le chapitre "[La Cabine de Contrôle \("Control Room", Cubase uniquement\)](#)" à la [page 145](#)). Si la Control Room a été désactivée dans l'onglet Studio de la fenêtre VST Connexions, le bus de Mixage principal (la sortie par défaut) (voir "[Réglage du Bus de Mixage principal \(bus de sortie par défaut\)](#)" à la [page 17](#)) sera utilisé pour le monitoring.

Réglage du niveau du monitoring

Si vous utilisez la Control Room pour le monitoring, celui-ci se règle sur la Console Control Room, voir le chapitre "[La Cabine de Contrôle \("Control Room", Cubase uniquement\)](#)" à la [page 145](#). Si le monitoring s'effectue via le bus de Mixage principal, vous pouvez régler le niveau du monitoring dans la Console de Projet habituelle.

Pour écouter ou écouter dynamiquement (scrub) dans l'éditeur d'Échantillons, vous pouvez aussi régler le niveau de monitoring à l'aide du petit fader se trouvant dans la barre d'outils de cet éditeur.

Instruments/effets externes (Cubase uniquement)

Cubase supporte l'intégration de périphériques d'effets et d'instruments externes, par ex. des synthétiseurs "hardware", dans le flux de signal du séquenceur.

Vous pouvez utiliser l'onglet Instruments Externes de la fenêtre VST Connexions pour définir les ports de départ et de retour nécessaires et accéder à l'instrument via le dialogue VST Instruments.

Équipement

- Pour utiliser des effets externes, vous aurez besoin d'une carte audio équipée de plusieurs entrées et sorties. Pour utiliser des instruments externes, une interface MIDI doit être connectée à votre ordinateur.
- Un effet externe nécessitera au moins une entrée et une sortie (ou une paire d'entrées/sorties pour les effets stéréo) – en plus des ports d'entrées/sorties utilisés pour l'enregistrement et le monitoring.
- Comme toujours, il est préférable d'avoir une carte audio munie de pilotes à faible latence.
- Cubase compensera la latence d'entrée/sortie et veillera à ce que l'audio traité via les effets externes ne soit pas décalé dans le temps.

Connexion d'un effet/instrument externe

Pour configurer un effet ou un instrument externe, procédez comme ceci :

1. Connectez une paire de sorties non utilisées de votre carte audio à une paire d'entrées de votre périphérique. Dans cet exemple, nous supposons que l'appareil est muni d'entrées et de sorties stéréo.
2. Connectez une paire d'entrées non utilisées de votre carte audio à une paire de sorties de votre périphérique.

Une fois l'appareil externe connecté à la carte audio de votre ordinateur, vous devez configurer les bus d'entrée/sortie dans Cubase :

Configuration des effets externes

1. Ouvrez la fenêtre VST Connexions depuis le menu Périphériques.
2. Ouvrez l'onglet Effets Externes, cliquez sur "Ajouter Effet Externe".

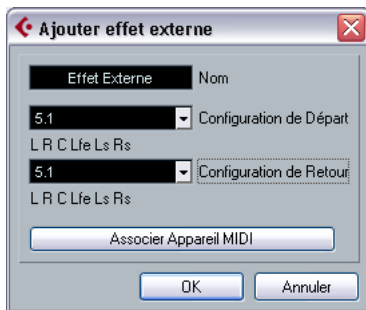

3. Dans le dialogue qui apparaît, donnez un nom à l'effet externe et spécifiez les configurations de Départ et de Retour. Si vous voulez configurer un appareil MIDI correspondant à l'effet externe, cliquez sur le bouton Associer Appareil MIDI.

En fonction du type d'effet, vous pouvez spécifier la configuration mono, stéréo ou Surround. En cliquant sur Associer Appareil MIDI, vous pouvez utiliser les fonctions du Manageur des Appareils MIDI afin de créer un nouveau périphérique MIDI pour l'effet. Notez que la compensation de délai ne sera appliquée à l'effet que lorsque vous utiliserez des périphériques MIDI. Pour de plus amples informations sur le Manageur des Appareils MIDI et les panneaux utilisateurs, voir le document PDF séparé "Périphériques MIDI".

4. Cliquez sur OK. Ceci ajoutera un nouveau bus Effet Externe.
5. Cliquez dans la colonne Port Périphérique des ports du Bus Départ "Gauche" et "Droit" et sélectionnez les sorties de votre carte audio que vous avez connectées à l'étape 1 de la section "[Connexion d'un effet/instrument externe](#)" à la [page 20](#).
6. Cliquez dans la colonne Port Périphérique des ports du Bus Retour "Gauche" et "Droit" et sélectionnez les entrées de votre carte audio que vous avez connectées à l'étape 2 de la section "[Connexion d'un effet/instrument externe](#)" à la [page 20](#).

7. Si nécessaire, faites d'autres réglages pour le bus. Ils se trouvent dans les colonnes situées à droite. Notez toutefois que vous pouvez les régler en utilisant réellement l'effet externe – ce qui rend la tâche plus facile, car vous pouvez entendre le résultat. Vous disposez des options suivantes :

Option	Description
Délai	Si votre matériel a un délai inhérent (latence), vous devez entrer cette valeur ici, ce qui permettra à Cubase de compenser ce délai pendant la lecture. Vous pouvez aussi laisser le programme déterminer cette valeur en faisant un clic droit dans la colonne Délai de l'effet et en choisissant "Calculer Latence du Plug-In externe". Notez que vous n'avez pas à tenir compte de la latence de la carte audio – elle est automatiquement gérée par le programme.
Gain Départ	Permet de régler le niveau du signal qui sera envoyé à l'effet externe.
Gain Retour	Permet de régler le niveau du signal arrivant de l'effet externe. Notez que des niveaux de sortie excessifs provenant d'un effet externe peuvent provoquer un écrêtage dans la carte audio. Le réglage de Gain Retour ne peut pas servir à compenser cela – vous devez baisser le niveau de sortie sur l'appareil lui-même.
Appareil MIDI	Lorsque vous cliquez dans cette colonne, un menu s'ouvre dans lequel vous pouvez : déconnecter l'effet du périphérique MIDI associé, sélectionner un périphérique MIDI, créer un nouveau périphérique ou ouvrir le Manageur des Appareils MIDI dans Cubase afin d'éditer le périphérique MIDI. Lorsque Studio Manager 2 a été installé, vous pouvez aussi sélectionner un éditeur OPT pour accéder à votre effet externe.
Utilisé	Chaque fois que vous insérez un effet externe dans une piste audio, cette colonne affiche une marque ("x") pour indiquer que l'effet est actuellement utilisé.

8. Lorsque vous avez terminé, refermez la fenêtre VST Connexions.

⇒ Notez que les ports des périphériques externes sont exclusifs, voir "[Connexion d'un effet/instrument externe](#)" à la [page 20](#).

Comment utiliser l'effet externe

Si vous cliquez maintenant sur une case d'effet d'insert d'une des voies et observez le menu local d'effets, vous constaterez que le nouveau bus d'effet externe figure dans le sous-menu "Plug-ins externes".

Lorsque vous le sélectionnez, voici ce qui arrive :

- Le bus d'effet externe est chargé dans la case d'effet comme s'il s'agissait d'un plug-in d'effet normal.

- Le signal audio provenant de la voie sera envoyé aux sorties de la carte audio, via votre effet externe puis reviendra dans le programme via les entrées de la carte audio.
- Une fenêtre de paramètres apparaît, affichant les réglages de Délai, Gain Départ et Gain Retour du bus d'effet externe. Vous pouvez régler ces paramètres si nécessaire tout en écoutant le son. Cette fenêtre de paramètres dispose aussi d'un bouton "Mesurer le délai de Boucle d'Effet pour la Compensation du Délai". C'est la même fonction que l'option "Calculer Latence du Plug-In externe" de la fenêtre VST Connexions. Elle fournit à Cubase une valeur de Délai pouvant être utilisée pour la compensation. Lorsque vous aurez défini un périphérique MIDI pour l'effet, la fenêtre de périphérique correspondante s'ouvrira. Si Studio Manager 2 a été installé, et que vous avez configuré un éditeur OPT adéquat, celui-ci sera affiché.

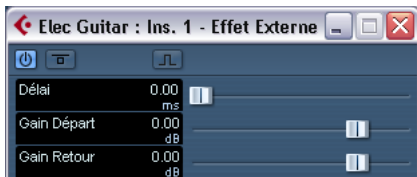

La fenêtre de paramètres par défaut pour un effet externe

Comme avec tout autre effet, vous pouvez utiliser le bus d'effet externe comme effet d'insert ou comme effet de départ (un effet d'insert sur une piste FX). Vous pouvez aussi désactiver ou contourner (bypass) l'effet externe avec les contrôles habituels.

Configuration des instruments externes

1. Ouvrez la fenêtre VST Connexions depuis le menu Périphériques.
2. Ouvrez l'onglet Instruments Externes puis cliquez sur "Ajouter Instrument Externe".

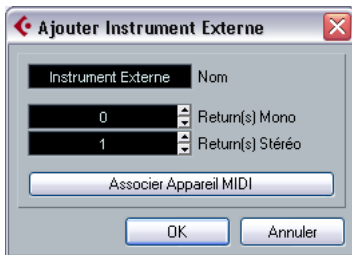

3. Dans le dialogue qui apparaît, donnez un nom à l'instrument externe et spécifiez le nombre de retours mono et/ou stéréo requis. Si vous voulez configurer un appareil MIDI correspondant à l'instrument externe, cliquez sur le bouton Associer Appareil MIDI.

En fonction du type d'instrument, un nombre spécifique de voies de retour mono et/ou stéréo est nécessaire. En cliquant sur Associer Appareil MIDI, vous pouvez utiliser les fonctions du Manager des Appareils MIDI afin de créer un nouveau périphérique MIDI. Pour de plus amples informations sur le Manager des Appareils MIDI et les panneaux utilisateurs, voir le document pdf "Périphériques MIDI".

4. Cliquez sur OK. Ceci ajoutera un nouveau bus Instrument Externe.
5. Cliquez dans la colonne Port Périphérique du Bus Retour "Gauche" et "Droit" et sélectionnez les entrées de votre carte audio auxquelles vous avez connecté l'instrument externe.
6. Si nécessaire, faites d'autres réglages pour le bus. Ils se trouvent dans les colonnes situées à droite. Notez toutefois que vous pouvez les régler en utilisant réellement l'instrument externe – ce qui rend la tâche plus facile, car vous pouvez entendre le résultat.

Option	Description
Délai	Si votre matériel a un délai inhérent (latence), vous devez entrer cette valeur ici, ce qui permettra à Cubase de compenser ce délai pendant la lecture. Notez que vous n'avez pas à tenir compte de la latence de la carte audio – elle est automatiquement gérée par le programme.
Gain Retour	Permet de régler le niveau du signal arrivant de l'instrument externe. Notez que des niveaux de sortie excessifs provenant d'un appareil externe peuvent provoquer un écrêtage dans la carte audio. Le réglage de Gain Retour ne peut pas servir à compenser cela – vous devez baisser le niveau de sortie sur l'appareil lui-même.
Appareil MIDI	Lorsque vous cliquez dans cette colonne, un menu s'ouvre dans lequel vous pouvez : déconnecter l'instrument du périphérique MIDI associé, sélectionner un périphérique MIDI, créer un nouveau périphérique ou ouvrir le Manager des Appareils MIDI dans Cubase afin d'éditer le périphérique MIDI. Lorsque Studio Manager 2 a été installé, vous pouvez aussi sélectionner un éditeur OPT pour accéder à votre instrument externe.
Utilisé	Chaque fois que vous insérez un instrument externe dans une case d'Instrument VST, cette colonne affiche une marque ("x") pour indiquer que l'instrument est actuellement utilisé.

7. Lorsque vous avez terminé, refermez la fenêtre VST Connexions.

⇒ Notez que les ports des périphériques externes sont exclusifs, voir ["Connexion d'un effet/instrument externe"](#) à la [page 20](#).

Comment utiliser un instrument externe

Après avoir configuré l'instrument externe dans la fenêtre VST Connexions, vous pouvez l'utiliser comme un Instrument VST. Ouvrez la fenêtre VST Instruments et cliquez dans une case d'instrument vide. Dans le menu local d'instrument, votre instrument externe figure dans le sous-menu Instruments Externes :

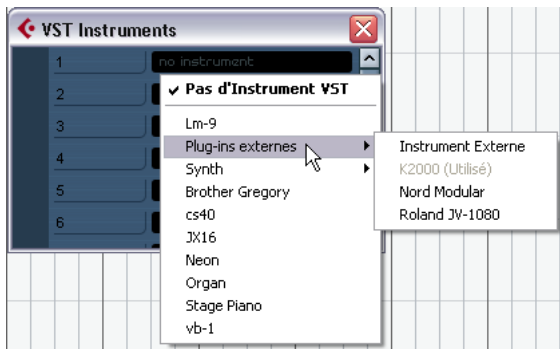

Lorsque vous sélectionnez l'instrument externe dans la fenêtre VST Instruments, voici ce qui se produit :

- Une fenêtre de paramètres pour le périphérique externe s'ouvre automatiquement. Il peut s'agir de la fenêtre de Périphérique, permettant de créer un panneau générique, d'une fenêtre d'éditeur OPT ou d'un éditeur par défaut. Pour en savoir plus sur la fenêtre de Périphérique, le Manageur des Appareils MIDI et les panneaux de Périphériques Utilisateurs, voir le document PDF séparé "Périphériques MIDI".
- Pour envoyer des notes MIDI à l'instrument externe, ouvrez le menu local de Sortie dans l'Inspecteur pour la piste MIDI correspondante et sélectionnez le périphérique MIDI auquel l'instrument externe est connecté. La compensation de délai est ainsi utilisée. L'instrument jouera désormais les notes MIDI qu'il reçoit sur cette piste et les renverra à Cubase via la ou les voie(s) de retour que vous avez configurées.

L'instrument externe se comportera comme tout autre Instrument VST dans Cubase.

À propos des boutons de Favoris

Dans la fenêtre VST Connexions, les deux onglets Effets Externes et Instruments Externes disposent d'un bouton Favoris.



Le bouton Favoris de l'onglet Effets externes

Les Favoris sont des configurations de périphériques que vous pouvez rappeler à tout moment, un peu comme une bibliothèque de périphériques externes qui ne seraient pas constamment connectés à votre ordinateur. Ils permettent de sauvegarder différentes configurations pour un même appareil, par ex. une carte multi-effet ou un effet disposant d'un mode mono et d'un mode stéréo.

Pour sauvegarder une configuration d'appareil comme favori, procédez comme ceci :

- Après avoir ajouté un nouveau périphérique dans la fenêtre VST Connexions, sélectionnez-le dans la colonne Nom du Bus et cliquez sur le bouton Favoris. Un menu contextuel apparaît proposant une option pour ajouter l'effet ou l'instrument sélectionné aux Favoris.
- Vous pourrez ensuite rappeler à tout moment la configuration mémorisée en cliquant sur le bouton Favoris et en sélectionnant le nom de l'appareil dans le menu contextuel.

À propos du message "plug-in introuvable"

Lorsque vous ouvrez un projet utilisant un effet/instrument externe, il se peut qu'un message signifiant "plug-in introuvable" apparaisse. Cela se produit chaque fois que vous supprimez un périphérique externe de la fenêtre VST Connexions alors qu'il est employé dans un projet sauvegardé, ou lors du transfert d'un projet sur un autre ordinateur sur lequel le périphérique externe n'a pas été défini. Vous pouvez aussi obtenir ce message en ouvrant un projet ayant été sauvegardé avec la version 3.0 de Cubase.

Dans la fenêtre VST Connexions, la connexion interrompue avec le périphérique externe est indiquée par une icône dans la colonne Nom du Bus.

Pour rétablir la connexion avec le périphérique externe, il suffit de faire un clic droit sur l'intitulé de l'appareil dans la colonne Nom du Bus et de sélectionner "Connecter Effet Externe". L'icône sera supprimée et vous pourrez utiliser le périphérique externe dans votre projet comme avant.

⚠ Notez que les bus configurés pour des effets ou des instruments externes ne sont pas sauvegardés uniquement pour le projet en cours, mais "globalement", c'est-à-dire pour votre configuration d'ordinateur particulière.

Gel des effets/instruments externes

Tout comme lorsque vous travaillez avec des instruments VST et des effets, vous pouvez également geler les effets et instruments externes. La procédure de base est décrite dans le Guide de Référence des Plug-ins chapitres "Effets Audio" et "Instruments VST".

⚠ Notez que vous devez effectuer un Gel en temps réel. Sinon les effets externes ne seront pas pris en compte.

Lors du gel d'instruments ou d'effets externes, vous pouvez régler leur valeur de traîne respective dans le dialogue d'options correspondant :



- Utilisez les boutons fléchés situés à côté du champ Taille de l'Extension pour régler la durée de traîne désirée, c'est-à-dire l'espace au-delà de la limite du conteneur qui sera également inclus dans l'opération de gel. Vous pouvez aussi cliquer directement dans le champ de valeur et entrer la valeur désirée manuellement (la valeur maximum étant 60 s).
- Lorsque la Taille de l'Extension est réglée sur 0s (par défaut), le gel ne s'appliquera qu'aux données situées dans les limites du conteneur.

4

La fenêtre Projet

Présentation

La fenêtre Projet est la principale fenêtre de Cubase. Elle contient une vue générale du projet, qui permet de s'y déplacer et d'effectuer des manipulations d'édition à grande échelle. Chaque projet dispose de sa propre fenêtre Projet.

À propos des pistes

La fenêtre Projet est divisée verticalement en pistes, une échelle de temps horizontale courant de gauche à droite. Les différents types de pistes disponibles sont les suivants :

Type de piste	Description
Audio	Ces pistes servent à enregistrer et à lire des événements et des conteneurs audio. Chaque piste Audio possède une voie audio correspondante dans la console Cubase. Une piste Audio peut posséder autant de "sous-pistes" d'automatisation que désiré, pour automatiser les paramètres des voies de console et ceux des effets d'Insert.
Répertoire	Les pistes Répertoire fonctionnent comme les conteneurs pour autres pistes, ce qui permet d'éditer plusieurs pistes en même temps, entre autres choses. Voir "Les pistes Répertoire" à la page 104.
Voie FX	Les pistes de voies d'effet servent à ajouter des effets Send (Départ). Chaque voie d'effet peut contenir un maximum de huit processeurs d'effets – en dirigeant les effets Send d'une voie audio vers une voie d'effet, vous envoyez l'audio de la voie audio vers un ou plusieurs effets de la voie d'effet. À chaque voie d'effet correspond une voie sur la console – par essence, une voie de retour d'effet. Voir le chapitre "Effets Audio" du document pdf séparé "Référence des Plug-Ins". Une voie d'effet peut aussi disposer d'autant de sous-pistes d'automatisation que souhaité, pour automatiser les paramètres de voie de la console, les réglages d'effet etc. Toutes les pistes d'effet sont automatiquement placées dans un dossier spécifique de voies d'effet dans la liste des pistes, pour une gestion simplifiée.
Groupe	En assignant plusieurs voies audio à une voie de Groupe, vous pouvez en faire un mixage annexe, leur appliquer les mêmes effets, etc. (voir "Utilisation des Groupes" à la page 136). Une piste de Groupe ne contient pas d'événements en tant que tels, mais affiche les réglages et les courbes d'automatisation de la voie de Groupe correspondante. À chaque piste de Groupe correspond une voie sur la console. Dans la fenêtre Projet, les voies de Groupe sont organisées sous la forme de sous-pistes dans un dossier spécifique Pistes de Groupe.

Type de piste	Description
MIDI	Pour enregistrer et relire les conteneurs MIDI. À chaque piste MIDI correspond une voie MIDI dans la console. Il est possible d'éditer des pistes MIDI directement dans la fenêtre Projet, grâce à la fonction Édition sur Place (voir "L'Éditeur sur Place" à la page 332). Une piste MIDI peut disposer d'autant de "sous-pistes" d'automatisation que souhaité, pour automatiser les paramètres de voie de la console, les réglages des effets Send et d'insertion etc.
Marqueur	La piste Marqueur affiche les marqueurs et permet de les déplacer et de les renommer directement dans la fenêtre Projet (voir "Usage de la piste Marqueur" à la page 111). Il ne peut y avoir qu'une seule piste Marqueur dans un projet.
Ordre de Lecture	Permet de délimiter des sections dans le projet et de définir dans quel ordre elles seront relues. Voir le chapitre "Arrangements avec la piste Ordre de Lecture" à la page 99.
Règle (Cubase uniquement)	Les pistes Règle contiennent des règles supplémentaires, affichant l'échelle de temps de gauche à droite. Vous pouvez utiliser autant de pistes Règle que vous le souhaitez, chacune dans un format d'affichage différent, si besoin. Voir "La règle" à la page 33 pour plus d'informations sur la règle et ses formats d'affichage.
Vidéo	Cette piste sert à lire les événements Vidéo. Il ne peut y avoir qu'une seule piste Vidéo par Projet.

À propos des conteneurs et des événements

Les événements constituent les blocs de construction de base dans Cubase. Selon le type d'événement, la gestion dans la fenêtre Projet s'effectue différemment :

- Les événements Vidéo et les événements d'Automatisation (points de courbe) sont toujours visualisés et réarrangés directement depuis la fenêtre Projet.
- Les événements MIDI sont toujours rassemblés en conteneurs MIDI renfermant un ou plusieurs événements MIDI. Ce sont ces conteneurs MIDI qui sont réarrangés et manipulés dans la fenêtre Projet. Pour éditer individuellement les événements MIDI d'un conteneur MIDI, il faut ouvrir ce conteneur dans un éditeur MIDI (voir "À propos de l'édition MIDI" à la page 314).
- Les événements audio peuvent être affichés et édités directement dans la fenêtre Projet, mais vous pouvez également travailler avec des conteneurs audio contenant plusieurs événements : c'est utile si vous disposez dans votre projet d'un certain nombre d'événements que vous désirez traiter comme un tout.

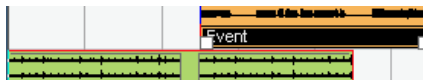

Un événement et un conteneur audio

Présentation de la fenêtre

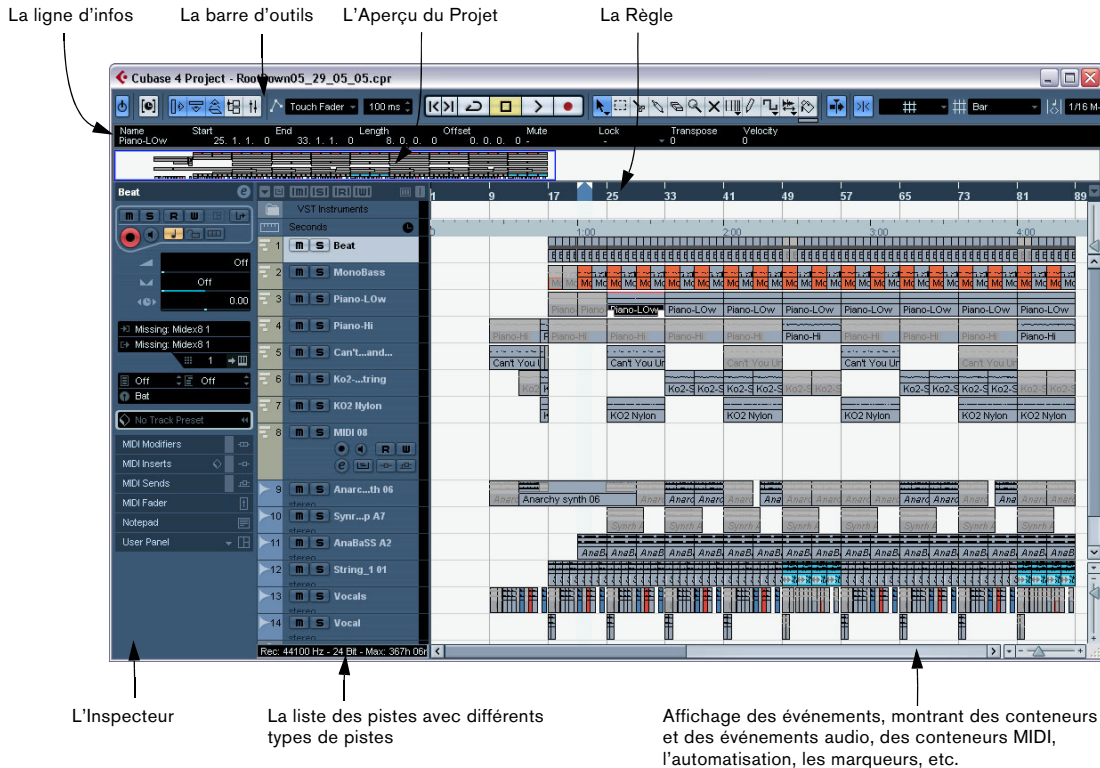

La liste des pistes

La liste des pistes affiche toutes les pistes utilisés dans un Projet. Elle contient des champs de noms et divers réglages concernant les pistes. Les contrôles disponibles dans la liste des pistes différent selon le type de piste. Pour voir tous les contrôles, il sera peut-être nécessaire de redimensionner la piste dans la liste des pistes (voir ["Redimensionner des pistes dans la liste des pistes"](#) à la page 36):

- La liste des pistes pour une piste audio :

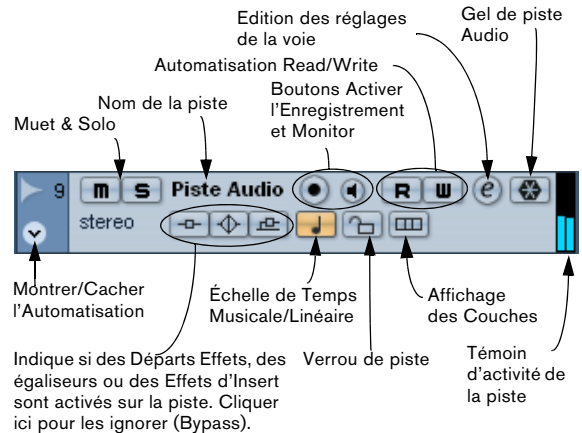

- La liste des pistes pour une sous-piste d'automatisation (qui s'ouvre en cliquant sur le bouton Montrer/Cacher l'Automatisation d'une piste).

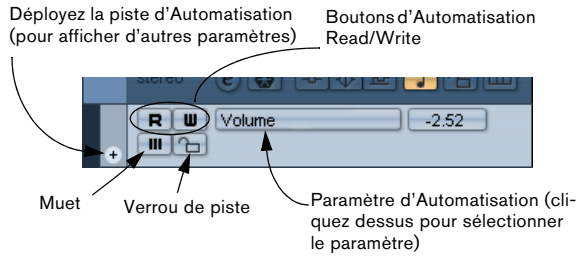

- La liste des pistes pour une piste MIDI.

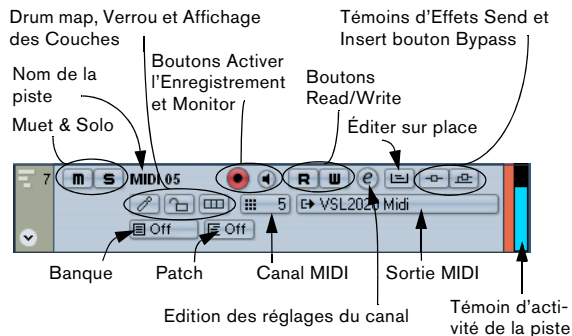

L'Inspecteur

La zone située à gauche de la liste des pistes s'appelle l'Inspecteur. Elle révèle des réglages et paramètres supplémentaires de la piste sélectionnée dans la liste. Si vous en sélectionnez plusieurs (voir ["Gestion des pistes"](#) à la page 40), l'Inspecteur affiche les réglages de la première piste sélectionnée.

Pour cacher ou faire apparaître l'Inspecteur, cliquez sur l'icône de l'Inspecteur dans la barre d'outils.



L'icône de l'Inspecteur.

- Pour certaines catégories de pistes, l'Inspecteur est divisé en plusieurs sections. Vous pouvez cacher ou faire apparaître ces sections en cliquant sur leur nom respectif. En cliquant sur le nom d'une section cachée, vous la faites apparaître et vous dissimulez les autres sections. Par un [Ctrl]/[Commande]-clic sur le nom d'une section, vous pouvez la cacher ou l'afficher sans affecter les autres sections. Enfin, [Alt]/[Option]-clic sur le nom d'une section cache ou affiche toutes les sections de l'Inspecteur.

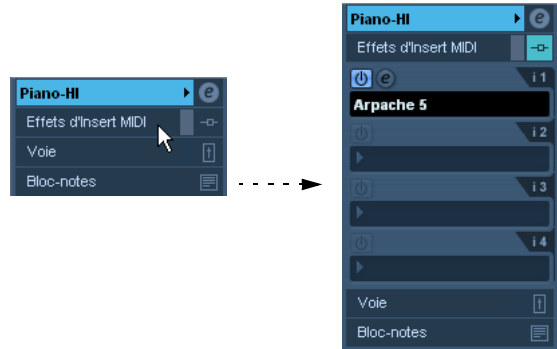

- Vous pouvez aussi utiliser des raccourcis clavier pour afficher les différents réglages de l'Inspecteur. Ils se définissent dans le dialogue des Raccourcis Clavier, voir ["Configuration des Raccourcis Clavier"](#) à la page 455.

⇒ Le fait de cacher une section n'en affecte pas les fonctionnalités. Elle est simplement cachée. En d'autres termes, si vous avez réglé un paramètre ou activé un effet pour une piste, ce réglage demeure actif même si la section correspondante est fermée dans l'Inspecteur.

Les sections qui sont disponibles dans l'Inspecteur dépendent de la piste sélectionnée.

⇒ Veuillez noter que tous les onglets de l'Inspecteur ne sont pas visibles par défaut. Vous pouvez afficher/cacher certaines sections de l'Inspecteur en faisant un clic droit sur un des onglets et en cochant ou pas les options désirées.

Vérifiez que vous faites bien un clic droit sur un des onglets de l'inspecteur et non pas dans la zone vide située en bas de l'Inspecteur, car ceci ouvrirait un menu contextuel à la place.



Le menu contextuel de configuration de l'Inspecteur.

Sections



L'Inspecteur contient les mêmes contrôles que la liste des pistes, mais inclut aussi des boutons et des paramètres supplémentaires. Vous trouverez ci-dessous une liste de tous les réglages et sections disponibles. Les sections qui sont disponibles pour certains types de piste sont décrites ci-dessous :

Paramètre	Description
Bouton Configuration	Ouvre un dialogue dans lequel vous pouvez effectuer des réglages de fondus automatiques séparés pour la piste. Voir " Procéder aux réglages de fondu automatique pour une piste séparée " à la page 98.
Bouton Édition de Voie ("e")	Ouvre la fenêtre Réglages de Voie de la piste, qui vous permet de visualiser et d'ajuster les réglages d'effet et d'EQ, etc. Voir " Utilisation des Configurations de Voie " à la page 130.

Paramètre	Description
Volume	Règle le volume de la piste. Changer ce réglage actionnera simultanément le fader de la piste dans la console, et vice-versa. Voir " Régler le niveau dans la console " à la page 125 pour en savoir plus sur le réglage des niveaux.
Pan	Ajuste la position de la piste dans l'image stéréo. Comme pour le réglage de volume, ceci correspond au réglage Pan de la console.
Délai	Ceci ajuste le décalage de lecture de la piste audio. Des valeurs positives retardent la lecture de la piste tandis que des valeurs négatives l'avancent. Les valeurs sont réglables en millisecondes.
Routage de l'entrée	Permet de spécifier le bus d'Entrée ou l'entrée MIDI que doit utiliser la piste (voir " Configurer les bus " à la page 14 pour des explications sur les bus d'Entrée).
Routage de la sortie	Ici, vous décidez vers quelle sortie doit être assignée la piste. Les pistes audio peuvent être assignées à un bus de sortie (voir " Configurer les bus " à la page 14) ou une voie de Groupe, les pistes MIDI doivent être assignées à une sortie MIDI.
Section Effets d'Insert	Permet d'ajouter des effets d'insertion dans la piste, voir le chapitre "Effets Audio" du document pdf séparé "Référence des Plug-Ins". Le bouton d'édition situé en haut de la section permet d'ouvrir les panneaux de contrôle des effets d'insertion ajoutés.
Section Égaliseurs	Permet d'ajuster l'égalisation de la piste. Vous pouvez disposer d'un maximum de quatre bandes d'EQ pour chaque piste, voir le chapitre "Effets Audio" du document pdf séparé "Référence des Plug-Ins". Le bouton d'édition situé en haut de la section permet d'ouvrir la fenêtre Configuration de Voie de la piste.
Section Courbe d'égalisation	Permet de régler graphiquement l'égalisation de la piste, en cliquant et en faisant glisser dans l'affichage de la courbe.
Section Sends	Permet d'assigner une piste audio à une ou plusieurs voies FX (huit au plus), voir le chapitre "Effets Audio" du document pdf séparé "Référence des Plug-Ins". Pour les pistes MIDI, c'est là que vous assignez les effets Send MIDI. Le bouton d'édition situé en haut de la section permet d'ouvrir le panneau de contrôle du premier effet de chaque voie d'effet.
Départs Studio (Studio Sends)	Les Départs Studio servent à assigner des mixages annexes (cue mixes) aux Studios Control Room. Pour une description détaillée des Studios et des Départs Studio, voir " La Cabine de Contrôle ("Control Room", Cubase uniquement) " à la page 145.
Surround Pan	Si le Surround Panner est utilisé pour une piste, il est alors disponible dans l'Inspecteur, pour de plus amples informations, voir " Utilisation du Surround Panner " à la page 167.
Section Voie	Affiche une réplique de la voie de console correspondante. À gauche, la bande de la vue d'ensemble de la voie permet d'activer/désactiver les effets d'insertion, les égaliseurs et les départs.

Paramètre	Description
Section Bloc-Notes	Il s'agit d'un bloc-notes standard qui permet de prendre des notes concernant la piste. Si vous avez pris des notes au sujet d'une piste, l'icône située à côté de l'entête "Bloc-Notes" s'allumera pour le signaler. Déplacer le pointeur sur cette icône pour afficher le texte du bloc-note dans une bulle d'aide.
Panneau Utilisateur (Cubase uniquement)	Vous pouvez afficher ici les panneaux des appareils MIDI, des pistes audio ou des effets VST d'insertion. Pour des informations sur la création et l'import des configurations d'appareils MIDI, veuillez vous reporter au document PDF séparé "Périphériques MIDI".

Pistes Audio

Pour les pistes audio, tous les réglages et sections listées ci-dessus sont disponibles.

- Cubase uniquement : Les Panneaux Utilisateur pour pistes audio peuvent afficher des panneaux pour les contrôles de voies (tels que par ex. la phase d'entrée ou l'éventuel panner lié) ou pour les effets VST actuellement insérés dans la voie.

- Cubase uniquement : Les Panneaux Utilisateur pour pistes audio sont accessibles par en cliquant sur le bouton Ouvrir Panneau utilisateur (situé tout en haut de l'Inspecteur, près des boutons Read/Write).

Ceci ouvre un menu regroupant tous les panneaux disponibles pour la piste audio. Si des panneaux n'ont pas encore été créés, vous verrez une option "Configuration" dans ce menu. Double-cliquer sur l'une d'elles ouvrira la fenêtre Périphérique de cette piste audio. Vous pourrez alors créer des Panneaux Utilisateur pour n'importe quel paramètre de la piste audio, dont les effets VST ayant été insérés. Pour de plus amples informations sur la manière de créer des Panneaux de Périphérique et Utilisateur, reportez-vous au document PDF séparé "Périphériques MIDI".

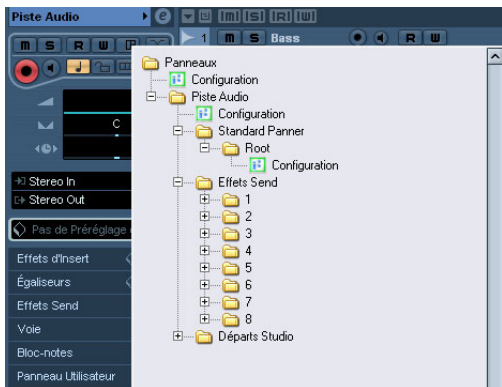

L'Explorateur de Panneaux de Périphériques.

Après avoir créé des panneaux, ils sont disponibles à partir de la section Panneau Utilisateur de l'Inspecteur. Cliquez sur le bouton fléché situé en haut à droite de la section Panneau Utilisateur pour voir les panneaux disponibles.

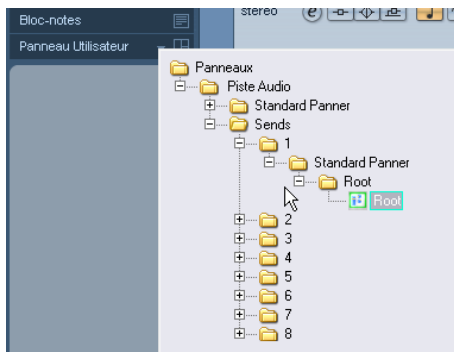

Le menu Panneau Utilisateur de l'Inspecteur.

⚠ Pour que les Panneaux utilisateur soient disponibles dans l'Inspecteur, il vous faudra créer des panneaux à la taille de l'Inspecteur. Des panneaux plus grands ne seront pas disponibles dans l'Inspecteur.

Pistes MIDI

Lorsqu'une piste MIDI est sélectionnée, l'Inspecteur affiche plusieurs sections et paramètres supplémentaires affectant les événements MIDI en temps réel (par exemple, durant la lecture). Les sections disponibles pour les pistes MIDI sont décrites dans le chapitre "Paramètres temps réel et effets MIDI" à la page 291.

Pistes Marqueur

Lorsque vous sélectionnez une piste Marqueur, l'Inspecteur affiche la listes des marqueurs. Voir "Les colonnes de la fenêtre Marqueurs" à la page 109.

Pistes Vidéo

Lorsque vous sélectionnez une piste Vidéo, l'Inspecteur contient un bouton "verrou" permettant de verrouiller la piste (voir "Verrouiller les événements" à la page 51), un bouton Muet pour interrompre la lecture de la vidéo et deux réglages permettant de choisir le format d'affichage des vignettes vidéo : Afficher N° d'image et Caler Vignettes (voir "Lecture d'un fichier vidéo" à la page 419).

Pistes Répertoires

Lorsqu'une piste Répertoire est sélectionnée, l'Inspecteur affiche le dossier avec ses pistes sous-jacentes, dans une structure de dossier analogue à celle de l'Explorateur Windows ou du Finder Mac OS X.

⇒ Vous pouvez cliquer sur l'une des pistes apparaissant sous le dossier, dans l'Inspecteur, pour faire apparaître les réglages relatifs à cette piste.

En procédant ainsi, vous n'avez pas à ouvrir la piste Répertoire pour accéder aux réglages des pistes sous-jacentes.



Dans cet exemple, une piste audio a été sélectionnée à l'intérieur du dossier.

Les pistes de voie d'effet (FX)

Lorsqu'une piste d'effet est sélectionnée, les contrôles et sections suivantes sont disponibles :

- Le bouton Édition
- Le contrôle de Volume
- Le contrôle de Panoramique
- Le menu local de routage de Sortie
- La section des Insertions
- La section des Égaliseurs
- La section Courbes Égaliseur.
- La section Effets Sends (Cubase uniquement).
- La section Surround Pan (Cubase uniquement).
- La section Départs Studio (Sends).
- La section Voie
- La section Bloc-Notes

Pistes répertoire de voie d'effet

Les pistes de voie d'effet sont placées automatiquement dans un dossier particulier, pour faciliter leur gestion. Lorsque la piste répertoire est sélectionnée, l'Inspecteur affiche le dossier et les voies d'effet qu'il contient. Vous pouvez cliquer sur l'une des voies d'effet présentes dans le dossier afin que l'Inspecteur affiche les réglages de cette voie d'effet – ainsi, vous n'avez pas besoin "d'ouvrir" une piste répertoire pour accéder aux réglages des voies d'effet qu'elle contient.

Pistes de voie de Groupe

Lorsqu'une piste de Groupe est sélectionnée, les contrôles et sections suivantes sont disponibles :

- Le bouton Édition
- Le contrôle de Volume
- Le contrôle de Panoramique
- Le menu local de routage de Sortie
- La section des Insertions
- La section des Égaliseurs
- La section des Sends
- La section Surround Pan (Cubase uniquement).
- La section Voie
- La section Bloc-Notes

Pistes répertoire de voie de groupe

Tout comme pour les pistes de voies d'effet, toutes les pistes de voies de Groupe sont placées dans un dossier séparé – lorsque celui-ci est sélectionné, l'Inspecteur affiche le dossier et les voies de Groupe qu'il contient. Vous pouvez cliquer sur l'une des voies de Groupe présentes dans le dossier afin que l'Inspecteur affiche les réglages de cette voie de Groupe – ainsi, vous n'avez pas besoin "d'ouvrir" une piste répertoire pour accéder aux réglages des voies de Groupe qu'elle contient.

Pistes Règle (Cubase uniquement)

L'Inspecteur n'est pas utilisé pour les pistes Règle.

La barre d'outils

La barre d'outils contient les Outils et icônes permettant d'ouvrir d'autres fenêtres, ainsi que divers réglages et fonctions de projet :

Contraindre Compensation Délai voir le chapitre "Instruments VST" dans le document pdf séparé "Référence des Plug-ins".

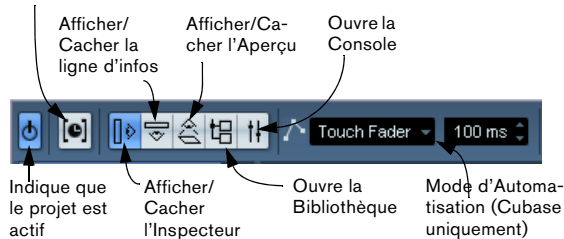

Outils de la fenêtre Projet



Commandes de Transport (Marqueur Précédent/suivant, Cycle, Stop, Lecture et Enregistrement)

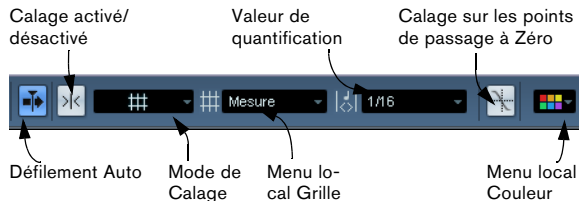

⇒ De plus, la barre d'outils peut contenir un certain nombre d'autres outils et raccourcis, invisibles par défaut. Vous trouverez dans la section "[Les dialogues de Configuration](#)" à la [page 443](#) des explications sur la façon de configurer la barre d'outils et de spécifier les outils qui doivent ou non y apparaître.

La ligne d'infos

Fichier	Description	Démarrer	Fin
Bass-03	Bass-03	1. 1. 3. 18	109. 1. 3. 75

La ligne d'infos fait apparaître des informations concernant l'élément sélectionné dans la fenêtre Projet. Vous pouvez y éditer presque n'importe quelle valeur, via les méthodes habituelles. Les valeurs de durée et de position sont exprimées dans le format choisi pour la règle (voir "[La règle](#)" à la [page 33](#)).

- Pour masquer ou afficher la ligne d'infos, cliquez sur l'icône Afficher Ligne d'Infos dans la barre d'outils.

Vous pouvez sélectionner pour affichage et édition dans la ligne d'infos les éléments suivants :

- Événements Audio
- Conteneurs Audio
- Conteneurs MIDI
- Événements Vidéo
- Marqueurs
- Points de Courbe d'Automatisation

Lorsque plusieurs éléments sont sélectionnés

▪ Si plusieurs éléments ont été sélectionnés, la ligne d'infos affiche les informations concernant le premier élément de la sélection. Les valeurs sont affichées en jaune pour indiquer que plusieurs éléments sont sélectionnés.

▪ Si vous modifiez une des valeurs de la ligne d'infos, ce changement sera appliqué à tous les éléments sélectionnés, de manière relative par rapport aux valeurs actuelles. Si deux événements audio sont sélectionnés et que le premier a une longueur d'une mesure et l'autre de deux mesures. La ligne d'infos affiche la longueur du premier (une mesure). Si vous remplacez cette valeur par 3 mesures dans la ligne d'infos, l'autre événement sera prolongé de la même valeur - et durera donc 4 mesures.

▪ Si vous appuyez sur [Ctrl]/[Commande] lorsque vous modifiez les valeurs dans la ligne d'infos, les changements seront alors absolus. Dans l'exemple précédent, les deux événements auraient une longueur de 3 mesures. Notez que [Ctrl]/[Commande] est la combinaison de touches par défaut – vous pouvez la modifier dans les Préférences (page Edition–Touches Mortes Outils, dans la catégorie ligne d'infos).

Édition de la Transposition et de la Vitesse des conteneurs MIDI

Lorsqu'un ou plusieurs conteneurs MIDI sont sélectionnés, la ligne d'infos contient des champs Transposer et Vitesse.

- Le fait de régler le champ Transposer transpose les conteneurs sélectionnés par pas d'un demi-ton. Notez que cette transposition ne change pas réellement les notes du conteneur – il s'agit juste d'un "paramètre de lecture", qui n'affectera les notes qu'à la lecture. La transposition que vous indiquez pour un conteneur dans la ligne d'infos est ajoutée à la transposition réglée pour l'ensemble de la piste à l'aide du paramètre de piste Transposer situé dans l'Inspecteur.

- Le fait de régler le champ Vitesse agit sur la vitesse des conteneurs sélectionnés – la valeur que vous indiquez est ajoutée aux valeurs de vitesse des notes présentes dans les conteneurs.

Là aussi, cette valeur de vitesse n'affectera les notes qu'à la lecture, et là aussi la vitesse indiquée sera ajoutée à la valeur Changement de Vitesse réglée pour l'ensemble de la piste MIDI dans l'Inspecteur.

⚠ Les événements audio peuvent aussi être transposés – voir ["Correction de hauteur en temps réel d'événements audio"](#) à la [page 230](#).

Infos directes avec l'outil Flèche

Si l'option "Outil de Sélection: Afficher Info supplémentaire" est activée dans les Préférences (page Edition - Outils), une bulle d'aide apparaîtra avec l'outil Flèche, affichant des infos en fonction de ce qui est pointé. Par exemple, dans l'affichage des événements de la fenêtre Projet, l'outil indiquera la position actuelle du pointeur ainsi que le nom de la piste et de l'événement pointé.

La règle



La règle, située dans la partie supérieure de l'Affichage des événements, représente l'échelle de temps. Par défaut, la fenêtre Projet utilise le format d'affichage spécifié dans le dialogue Configuration du Projet (voir ["Le dialogue Configuration du Projet"](#) à la [page 34](#)), comme toutes les autres règles et affichages de position du projet. Vous pouvez toutefois sélectionner un format d'affichage indépendant pour la règle en cliquant sur le bouton Flèche si-

tué à sa droite puis en sélectionnant l'option de votre choix dans le menu local qui apparaît (vous pouvez aussi ouvrir ce menu local en faisant un clic droit n'importe où dans la règle).

Option	Positions et durées affichées en
Mesures	Mesures, temps, doubles-croches et "tics". Par défaut, il y a 120 tics par double-croche mais cette valeur est modifiable grâce au réglage "Résolution d'Affichage MIDI" des Préférences (page MIDI).
Secondes	Heures, minutes, secondes et millisecondes.
Timecode	Ce format affiche les heures, minutes, secondes et images. Vous pouvez régler le nombre d'images par seconde (fps) dans le dialogue Configuration du Projet (voir "Le dialogue Configuration du Projet" à la page 34). Vous pouvez choisir entre 24, 25, 29.97 et 30 fps ou 29.97 et 30 dfps ("drop frame").
Échantillons	Échantillons.
User	Heures, minutes, secondes et images, avec un nombre d'images par seconde personnalisable. Vous réglez le nombre d'images/seconde souhaité dans les Préférences (page Transport).
Temps Linéaire	Si "Temps Linéaire" est sélectionné, la règle sera linéaire par rapport au temps. Cela signifie que s'il y a des changements de tempo sur la piste Tempo et que la règle affiche des Mesures et des Temps, la distance entre les barres de mesures variera en fonction du tempo.
Mesure Linéaire	Si "Mesure Linéaire" est sélectionné, la règle sera linéaire par rapport au tempo – aux Mesures et Temps. Cela signifie que s'il y a des changements de tempo sur la piste Tempo et que la règle affiche des Mesures et des Temps, la distance entre les barres de mesure ne variera pas. Si la règle affiche un format de temps basé sur le temps, la distance entre les secondes variera en fonction des changements de tempo.

- La sélection effectuée ici se répercute sur les valeurs de position apparaissant dans la règle, la ligne d'infos et les Aides-Mémoires (qui apparaissent lorsque vous faites glisser un événement dans la fenêtre Projet).

Vous pouvez également sélectionner des formats distincts séparément pour les autres affichages de règles et de position.

- Pour régler globalement (pour toutes les fenêtres) le format d'affichage, utilisez le menu local de format d'affichage, dans la palette Transport, ou maintenez la touche [Ctrl]/[Commande] enfoncée en sélectionnant le format d'affichage dans n'importe quelle règle.

- Si vous utilisez les options "Timecode" ou "User" et que l'option "Afficher les Sub-Frames de Timecode" est activée dans les Préférences (page Transport), les images afficheront également les Sub-Frames.

Il y a 80 Sub-Frames par image.

Utiliser plusieurs Règles – les pistes Règle (Cubase uniquement)

Comme expliqué précédemment, la fenêtre Projet de Cubase contient une règle principale située en haut de l’affichage des événements, représentant la ligne temporelle de gauche à droite.

Si besoin, vous pouvez disposer de plusieurs règles dans la fenêtre Projet, en ajoutant des pistes Règles au projet. Chaque piste Règle contient une règle supplémentaire.

- Pour ajouter une piste Règle, sélectionnez “Ajouter une Piste” à partir du menu Projet puis “Règle” dans le sous-menu qui apparaît.

Une piste Règle affichant une règle supplémentaire est ajoutée dans la liste des pistes.

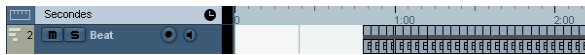

Une piste Règle réglée sur le format d’affichage “Secondes”.

Dans un projet, vous pouvez ajouter autant de pistes Règle que vous le désirez et les positionner à votre guise en les faisant coulisser vers le haut ou le bas dans la liste. Chaque d’elles peut afficher un format d’affichage distinct :

- Pour sélectionner le format d’affichage d’une piste Règle, cliquez sur son nom dans la liste des pistes et choisissez une option dans le menu local.

Veillez lire le paragraphe ci-dessus pour une description des différents formats d’affichage.

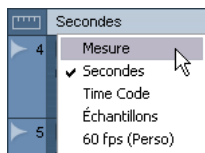

Veillez noter que les pistes Règle sont complètement indépendantes de la règle principale d’affichage des événements, ainsi que des affichages de règle et de position des autres fenêtres. Cela signifie que :

- Toutes les pistes Règle peuvent avoir un format d’affichage indépendant.
- Les pistes Règle ne sont pas affectées par le réglage de format d’affichage du dialogue Configuration du Projet (voir “Le dialogue Configuration du Projet” à la page 34).
- Les pistes Règle ne sont pas affectées si vous réglez le format d’affichage de façon globale avec l’affichage temporel principal de la palette Transport.

⇒ Les pistes Règle sont néanmoins affectées par l’option “Afficher les Sub-Frames du Timecode” dans les Préférences (voir ci-dessus).

Opérations

Créer un nouveau projet

Pour créer un nouveau projet, procédez comme ceci :

1. Sélectionnez “Nouveau Projet” dans le menu Fichier. Un dialogue apparaît alors, contenant une liste de Modèles de Projets, y compris tout modèle personnel que vous avez créé (voir “Enregistrer comme Modèle” à la page 428).
2. Sélectionnez un Modèle, puis cliquez sur OK. Un dialogue de fichier apparaît alors, permettant de spécifier un emplacement pour le dossier Projet. Celui-ci contiendra tous les fichiers relatifs au projet.
3. Sélectionnez un dossier existant, ou tapez le nom d’un nouveau, et cliquez sur OK.

Une fenêtre Projet apparaît alors. Le nouveau projet sera basé sur le Modèle sélectionné, incluant les pistes, les événements et les réglages du Modèle.

Le dialogue Configuration du Projet

Le dialogue Configuration du Projet sert à effectuer les réglages généraux concernant le projet. Pour l’ouvrir, sélectionnez “Configuration du Projet...” dans le menu Projet.

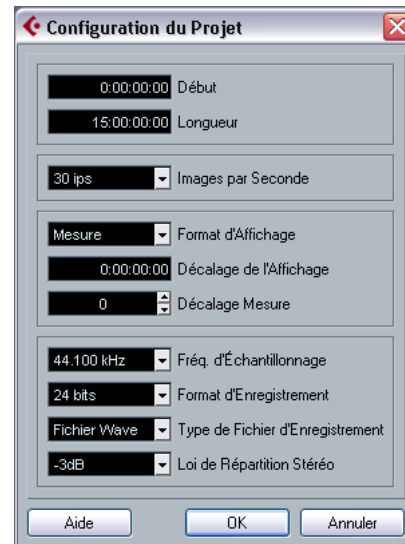

Vous trouverez dans le dialogue Configuration du Projet les réglages suivants :

Réglage	Description
Début	Position de début du projet. Permet de faire démarrer le projet à une position différente de zéro. Sert également à régler la Position de Départ de la Synchro lorsque Cubase est synchronisé à des appareils externes (voir "Configuration de Cubase pour une synchronisation à un timecode externe" à la page 401). Si vous modifiez ce réglage, il vous sera demandé si vous désirez conserver le contenu du projet sur ses positions de timecode actuelles. "Oui" signifie que tous les événements resteront à leur positions de timecode d'origine - ils seront donc déplacés en fonction du début du projet. "Non" signifie que tous les événements conserveront leur positions relativement au début du projet.
Longueur	Durée du projet.
Images par Seconde	Ne sert que si vous désirez synchroniser Cubase à un autre appareil. Si Cubase est esclave, cette valeur est automatiquement réglée à la valeur de la fréquence d'images du signal de synchronisation entrant. Si Cubase est maître, cette valeur détermine la fréquence d'images du signal de synchro envoyé. Voir "Régler la cadence d'image" à la page 398.
Format d'Affichage	Ce format d'affichage "global" sert pour toutes les règles et affichages de position du programme, sauf pour les pistes Règle (Cubase uniquement, voir "Pistes Règle (Cubase uniquement)" à la page 31). Toutefois, vous pouvez procéder si désiré à des sélections de formats indépendants pour chaque règle et affichage. Voir "La règle" à la page 33 pour la description des différentes options de formats d'affichage.
Décalage de l'Affichage	Décale les positions temporelles affichées dans la règle, etc., ce qui permet de compenser le réglage de la Position du Début. Normalement, si vous synchronisez Cubase à une source externe démarrant sur une image autre que zéro, vous réglez la position du Début sur cette valeur. Cependant, si vous voulez que l'affichage dans Cubase commence à zéro, réglez le Décalage d'Affichage également sur cette valeur.
Décalage Mesure	Fonctionne comme le "Décalage de l'Affichage" décrit ci-dessus, en décalant les positions temporelles dans la règle d'un certain nombre de mesures, ce qui permet de compenser le réglage de position de Début. La différence est que le Décalage Mesure ne sert que si le format d'affichage "Mesures" a été sélectionné (voir "La règle" à la page 33).
Fréq. d'Échantillonnage	C'est la valeur de fréquence d'échantillonnage adoptée par Cubase pour l'enregistrement et la lecture de fichiers audio.
Format/Type de Fichier d'Enregistrement	Lorsque vous enregistrez dans Cubase, les fichiers créés adopteront cette résolution et ce type de fichier. Voir "Sélectionner un format de fichier d'enregistrement" à la page 70.
Compensation stéréo	Indique si le "panning" (positionnement stéréo) doit utiliser la compensation de puissance. Voir "À propos de la Loi de Répartition Stéréo (voies audio seulement)" à la page 129.

⚠ Bien qu'il soit possible de modifier à n'importe quel moment la plupart des réglages de la Configuration du Projet, il est préférable de choisir une fréquence d'échantillonnage une fois pour toutes lorsque vous démarrez un nouveau projet. Pour que la lecture soit optimale, tous les fichiers audio doivent avoir la même fréquence d'échantillonnage.

Zoom et Options de Visualisation

Le zoom dans la fenêtre Projet s'effectue via les techniques de Zoom standard, en tenant compte des remarques spéciales suivantes :

- Lorsque vous utilisez l'outil Zoom (la loupe), le résultat dépend de l'option "Outil Zoom en Mode Standard : Zoom Horizontal Uniquement" disponible dans les Préférences (page Édition–Outils). Si elle est activée et que vous "dessinez" un rectangle de sélection avec l'outil Zoom, la fenêtre sera agrandie uniquement sur un plan horizontal (la hauteur des pistes ne sera pas modifiée). Si cette option est désactivée, la fenêtre sera agrandie à la fois horizontalement et verticalement.
- Lorsque vous utilisez les curseurs verticaux de Zoom, les pistes sont mises à l'échelle relative. Autrement-dit, si vous avez procédé à des ajustements de hauteur (dimension) piste par piste (voir ci-après), les différences relatives de hauteur sont maintenues.

Le sous-menu Zoom du menu Édition propose les options suivantes :

Option	Description
Zoom Avant	Zoom avant d'un cran, centré sur la position du Curseur.
Zoom Arrière	Zoom arrière d'un cran, centré sur la position du Curseur.
Zoom Arrière Complet	Zoom arrière de plusieurs crans, de façon à faire apparaître la totalité du projet. Les mots "totalité du projet" signifient l'échelle de temps complète depuis le début du projet jusqu'à la durée définie dans le dialogue Configuration du projet (voir "Le dialogue Configuration du Projet" à la page 34).
Zoomer sur la Sélection	Zoom avant horizontal et vertical de façon à ce que la sélection occupe tout l'écran.
Zoomer sur la Sélection (Horiz)	Zoom avant horizontal de façon à ce que la sélection occupe tout l'écran.
Zoom sur l'événement	Cette option n'est disponible que dans l'Éditeur d'Échantillons (voir "Zoomer sur l'Événement" à la page 207).
Zoom Avant Ver-	Zoom avant vertical d'un cran.
Zoom Arrière Vertical	Zoom arrière vertical d'un cran.

Option	Description
Zoom Avant sur les pistes	Zoom avant vertical d'un cran sur les pistes sélectionnées.
Zoom Arrière sur les pistes	Zoom arrière vertical d'un cran sur les pistes sélectionnées.
Zoomer pistes sélectionnées	Zoom avant vertical sur la ou les pistes sélectionnée(s), ce qui réduit la hauteur des autres pistes.

- Si l'option "Zoomer pendant le positionnement dans l'échelle temporelle" est activée dans les Préférences (page Transport), vous pouvez aussi agrandir en cliquant dans la règle principale et en vous déplaçant vers le haut ou vers le bas tout en maintenant le bouton de la souris appuyé.

Faites glisser vers le haut pour réduire, vers le bas pour agrandir.

- Vous pouvez zoomer sur le contenu des conteneurs et des événements de manière verticale, en utilisant le curseur de zoom de la forme d'onde, dans le coin supérieur droit de l'affichage des événements.

Ceci peut être utile pour mieux observer des passages audio à faible volume.

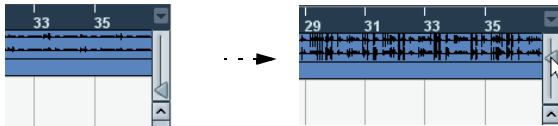

⚠ Pour obtenir une lecture approximative du niveau des événements audio en observant les formes d'onde, descendez le curseur de zoom jusqu'en bas. Sinon, certaines formes d'onde zoomées pourraient être prises par erreur pour de l'audio écrêté.

- Si vous activez l'option Zoom Rapide dans les Préférences (page Édition), le contenu des conteneurs et des événements ne sera pas continuellement redessiné lors d'un zoom manuel.

Dans ce cas, le contenu sera redessiné une fois que vous avez terminé l'ajustement du zoom – activez cette option si le rafraîchissement de l'écran est lent sur votre système.

Redimensionner des pistes dans la liste des pistes

- Pour modifier la hauteur d'une piste, cliquez sur son bord inférieur dans la liste des pistes, puis faites glisser vers le haut ou le bas.

Pour modifier la hauteur de toutes les pistes, maintenez [Ctrl]/[Commande] enfoncée puis redimensionnez une des pistes à votre convenance. Si "Mode Calage" est activé sur le menu local de mise à l'échelle de la piste (voir plus bas), la modification ultérieure de la hauteur de piste se fera en incréments plus large.

⚠ Notez que ce comportement est différent si l'option "Élargir piste sélectionnée" a été activée dans le menu Édition (voir ci-dessous).

- Vous pouvez également réduire la région réservée à la liste des pistes : il suffit de faire glisser le séparateur entre la liste des pistes et l'affichage des événements.

- Par défaut, les réglages qui apparaissent pour les pistes dans la liste des pistes sont adaptables à la taille de la piste. Cela signifie que lorsque vous modifiez la hauteur ou la largeur d'une piste, certains des réglages seront dynamiquement placés là où ils conviennent le mieux.

Si vous préférez avoir les contrôles toujours en position fixe, vous pouvez désactiver l'option "Retour à la ligne" du dialogue Contrôles de piste (voir "Personnaliser les contrôles de piste" à la page 444).

- Vous pouvez décider, pour chaque type de piste, quels sont les contrôles qui doivent apparaître dans la liste des pistes – voir "Personnaliser les contrôles de piste" à la page 444.

- Vous pouvez utiliser le menu local de mise à l'échelle de la piste (ouvert en cliquant sur la flèche située au-dessus du réglage de zoom vertical) afin de définir le nombre de pistes qui doivent apparaître dans la fenêtre Projet actuelle.

La taille de piste sera ajustée afin de ne montrer que le nombre de pistes spécifié dans ce menu. En sélectionnant "Afficher N Pistes", vous pouvez manuellement établir le nombre de pistes à inclure dans la fenêtre Projet actuelle.



- Vous pouvez diviser des pistes verticalement en couches (voir "Édition en mode Affichage des Couches" à la page 53).

L'option Élargir piste sélectionnée

Si cette option est activée dans le menu Édition (ou dans les Préférences, page Édition-Projet & Console de Voies), la piste sélectionnée sera automatiquement élargie. C'est pratique si vous passez d'une piste à l'autre dans la liste, pour vérifier ou modifier les réglages. Les pistes reprendront la taille qu'elles avaient avant lorsqu'elles seront désélectionnées. Vous pouvez régler la taille directement dans la liste des pistes si le facteur d'élargissement par défaut ne vous convient pas.

Bien que ce comportement du programme soit préférable dans la plupart des cas, ce peut être un inconvénient si vous avez commencé par changer la hauteur d'une ou plusieurs pistes (qui sera alors leur hauteur "d'origine", avant d'avoir activé l'option "Élargir piste sélectionnée"). Dès que vous essayez de modifier la hauteur d'une piste, elle est sélectionnée et automatiquement élargie. Plutôt que de désactiver l'option "Élargir piste sélectionnée", redimensionnez la ou les piste(s) désirée(s) puis activez à nouveau l'option "Élargir piste sélectionnée", vous pourrez alors redimensionner la piste dans la liste sans la sélectionner.

1. Placez le pointeur de la souris sur le bord inférieur de la piste (non sélectionnée) que vous souhaitez redimensionner.

Le pointeur de la souris devient un symbole de séparateur.

2. Maintenez [Alt]/[Option] et faites glisser le bord inférieur de la piste jusqu'à obtenir la hauteur désirée. Désormais, lorsque vous sélectionnez cette piste, (et que l'option "Élargir piste sélectionnée" sera activée), celle-ci sera élargie. Elle retrouvera la taille que vous avez définie, lorsque vous sélectionnez une autre piste

Préréglages de Zoom et marqueurs de cycle

Le menu local situé à gauche du Réglage de Zoom horizontal vous permet de sélectionner, créer et organiser les préréglages de zoom. Ces derniers s'avèrent utiles si vous souhaitez "basculer" entre différents réglages de zoom (par ex. un réglage où l'ensemble du projet est affiché dans la fenêtre Projet et un autre comprenant un facteur d'agrandissement important pour une édition détaillée). Grâce à ce menu local, vous pouvez également faire un zoom dans la zone située entre des marqueurs de cycle du projet.

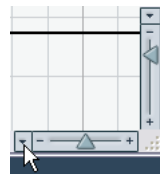

Cliquer ici...

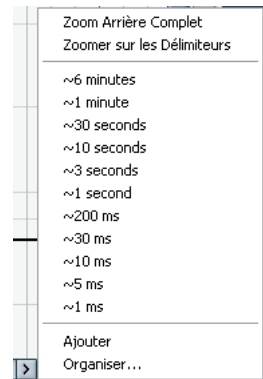

... pour ouvrir le menu contextuel

La partie supérieure du menu répertorie les préréglages de zoom :

- Pour mémoriser le réglage de zoom en cours en tant que préréglage, sélectionnez "Ajouter" à partir du menu local. Un dialogue apparaît, qui vous permet d'inscrire un nom pour le préréglage.
- Pour sélectionner et appliquer un préréglage, sélectionnez-le dans le menu local.

- Le préréglage “Zoom Arrière Complet” est toujours disponible. Le fait de sélectionner cette option engendre un rétrécissement qui permet de rendre visible tout le projet. “Tout le projet” signifie l’échelle de temps depuis du début du projet et pour la durée définie dans le dialogue Configuration du Projet (voir “[Le dialogue Configuration du Projet](#)” à la [page 34](#)).

- Si vous voulez supprimer un préréglage, sélectionnez “Organiser...” dans le menu local.

Dans le dialogue qui apparaît, sélectionnez le préréglage dans la liste puis cliquez sur le bouton Supprimer. Le préréglage est supprimé de la liste.

- Si vous voulez renommer un préréglage, sélectionnez “Organiser...” dans le menu local.

Dans le dialogue qui apparaît, sélectionnez le préréglage souhaité dans la liste puis cliquez sur le bouton Renommer. Un second dialogue apparaît, qui vous permet d’inscrire un nouveau nom pour ce préréglage. Cliquez sur OK pour refermer les dialogues.

 Les préréglages de zoom sont utilisables pour tous les projets, c.-à-d. qu’ils sont disponibles pour tous les projets que vous ouvrez ou créez.

La partie centrale du menu local répertorie les marqueurs de cycle que vous avez ajouté dans le projet :

- Si vous sélectionnez un marqueur de cycle à partir de ce menu, l’affichage des événements est agrandi de façon à englober la zone délimitée par les marqueurs (voir “[Zoomer sur les marqueurs de cycle](#)” à la [page 112](#)).

- Vous ne pouvez pas éditer les marqueurs de cycle à partir de ce menu local. Pour obtenir des informations sur l’édition des marqueurs, voir “[Les colonnes de la fenêtre Marqueurs](#)” à la [page 109](#).

 Seuls les marqueurs de cycle créés dans le projet en cours sont disponibles dans le menu.

L’historique de Zoom

Cubase conserve un historique des dernières étapes de la fonction Zoom, vous permettant d’annuler et de rétablir les opérations d’agrandissement/rétrécissement. Vous pouvez ainsi “zoomer” en plusieurs étapes puis revenir à l’étape de zoom par laquelle vous avez commencé.

Il existe deux façons d’appliquer les fonctions Annuler Zoom et Rétablir Zoom :

- Utiliser les articles du sous-menu Zoom du menu Édition.

Vous pouvez aussi assigner des raccourcis-clavier à ces fonctions.

- Faire un double-clic avec l’outil Zoom (la loupe) pour Annuler le Zoom.
Appuyer sur [Alt]/[Option] et faire un double-clic pour Rétablir le Zoom.

Ajuster l’aspect des conteneurs et des événements

Les Préférences du menu Fichier (le menu Cubase, sous Mac OS X) comportent plusieurs réglages permettant de personnaliser l’affichage dans la fenêtre Projet.

Sur la page Affichage des Événements, vous trouverez les réglages courants pour les types de pistes :

Option	Description
Coloriser l’arrière des événements	Détermine si les fonds ou “contenus” (formes d’ondes, etc.) des conteneurs et événements seront colorés. Voir “ Gestion des pistes ” à la page 40 .
Afficher les noms des événements	Détermine s’il faut afficher les noms des conteneurs et événements dans la fenêtre Projet.
Événements transparents	Si cette option est activée, le contenu des événements et des conteneurs sera transparent, ne montrant que les formes d’onde et les événements MIDI.
Afficher données si pistes étroites	Si cette option est activée, le contenu des événements et des conteneurs sera visible, même si la taille d’une piste est très petite.

La page Affichage des événements – Vidéo comporte des réglages concernant les événements vidéo :

Option	Description
Montrer les vignettes de la Vidéo	Si cette option est activée, les “vignettes” du contenu de la vidéo sont affichées sur la piste Vidéo.
Taille du Cache Vidéo	Détermine la quantité de mémoire disponible pour les vignettes vidéo. Si vous avez des clips vidéo longs ou que vous travaillez avec un facteur de zoom élevé (donc avec beaucoup d’images dans les vignettes), il vous faudra augmenter cette valeur.

La page Affichage des Événements – Audio comporte les réglages suivants pour les événements audio :

Option	Description
Interpoler les images Audio	Si cette option est désactivée, les valeurs d’échantillonnage simples sont dessinées sous la forme de “pas”. Si cette option est activée, elles sont interpolées pour former des “courbes”.

Option	Description
Représentation des images Audio	Détermine si les formes d'ondes audio seront affichées sous forme d'images pleines, de contours ou d'images "inversées" (plein + encadré). Cette sélection affecte toutes les images de forme d'onde dans la fenêtre Projet, l'Éditeur d'Échantillons et l'Éditeur de Conteneurs Audio. Veuillez noter que les styles "encadré" et "plein + encadré" exigent davantage de puissance de calcul. Si le système ralentit lorsque ces modes sont actifs, choisissez plutôt le style "plein".
Afficher toujours les courbes de volume	Si activé, les "courbes de volume" créées avec les manettes de volume et de "fendu" sont toujours visibles. À défaut, seules apparaissent les courbes des événements sélectionnés.
Afficher les formes d'onde	Détermine si les formes d'onde audio doivent être affichées.
Modulation de la couleur du fond	Si cette option est activée, les fonds des formes d'onde audio sont affichés d'une manière différente, reflétant les nuances de la forme d'onde. C'est très utile pour avoir un aperçu si vous travaillez avec des pistes dont la hauteur d'affichage est étroite.

La page Affichage des événements – MIDI comporte des réglages concernant les conteneurs MIDI :

Option	Description
Action d'édition par défaut	Détermine quel éditeur est ouvert lorsque vous double-cliquez sur un conteneur MIDI ou pressez [Ctrl]/[Commande]-[E] après l'avoir sélectionné : l'éditeur Clavier, de Rythme, en Liste ou de Partition. Notez que ce réglage est ignoré pour les pistes avec Drum Maps si l'option "Éditer comme Batterie si Drum Map est assignée" est activée.
Données dans Conteneurs	Détermine comment les événements des conteneurs MIDI apparaîtront dans la fenêtre Projet : sous forme de lignes, de notes de partition ou de notes rythmiques. Si l'option "Éditer comme Batterie si Drum Map est assignée" est activée, celle-ci prévaut sur ce réglage.
Afficher Contrôleurs	Indique si les événements autres que les notes (contrôleurs, etc.) apparaîtront dans les conteneurs MIDI de la fenêtre Projet.
Éditer comme Batterie si Drum Map est assignée	Si cette option est activée, les conteneurs des pistes MIDI avec Drum Maps assignées seront affichés avec des symboles de notes rythmiques dans la fenêtre Projet. De plus, les conteneurs seront automatiquement ouverts dans l'éditeur de Rythme si vous les double-cliquez (ignorant le réglage Action d'édition par défaut, mentionné ci-dessus).
Style du nom de Note	Détermine comment les noms de note MIDI (hauteur) sont indiqués dans les éditeurs, etc.

Zoom et navigation dans la ligne d'Aperçu

En cliquant sur le bouton Afficher l'Aperçu de la barre d'outil, vous faites apparaître une ligne supplémentaire sous la barre d'outils, l'Aperçu du projet.



Bouton Afficher l'Aperçu

Dans l'Aperçu, les événements et conteneurs présents sur toutes les pistes sont affichés sous forme de petites cases. Vous pouvez utiliser la ligne d'Aperçu pour faire un zoom avant/arrière sur une section, ou naviguer dans le projet. Pour cela, déplacez et modifiez la taille du rectangle de repérage, dans l'Aperçu :

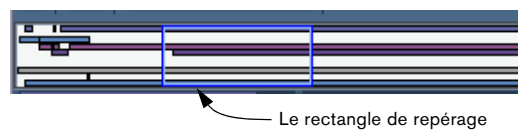

Le rectangle de repérage

- Le rectangle de repérage indique quelle est la section du projet actuellement affichée dans l'Affichage des événements.
- Vous faites un zoom avant/arrière en modifiant la taille du rectangle de repérage. Pour cela, tirez sur les bords du rectangle.

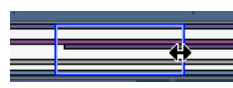

- Vous pouvez faire glisser le rectangle de repérage afin de visualiser d'autres sections du projet. Ceci peut aussi se faire en cliquant n'importe où dans la partie supérieure de l'aperçu – le rectangle de repérage sera déplacé à l'endroit où vous avez cliqué. Le nombre de pistes affichées ne sera pas modifié.

Gestion des pistes

Pour ajouter une piste à un projet, sélectionnez “Ajouter une Piste” dans le menu Projet, puis sélectionnez un type de piste dans le sous-menu qui apparaît. La nouvelle piste vient s'ajouter sous la piste en cours de sélection dans la liste des pistes.

- Les options du sous-menu “Ajouter une Piste” sont également disponibles dans le menu contextuel. Vous y accédez en faisant un clic droit dans la liste des pistes.

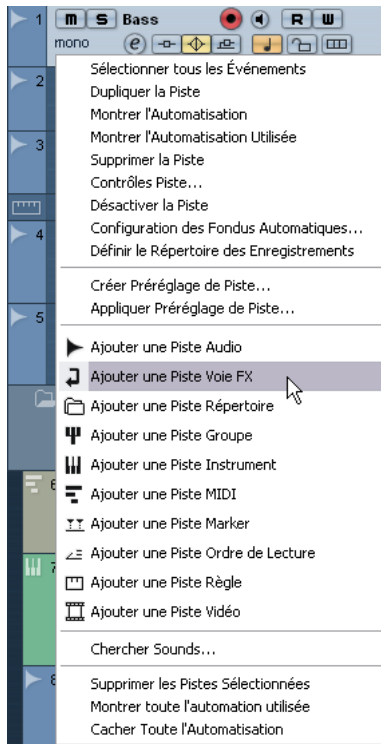

- Si vous sélectionnez Audio, MIDI, Groupe ou Instrument dans le sous-menu Ajouter Piste, un dialogue s'ouvre pour vous permet d'insérer plusieurs pistes en une seule fois. Il suffit d'entrer le nombre de pistes désirées dans le champ de valeur.
- Pour les voies audio et de groupe, la configuration de voie – mono, stéréo ou Surround (Cubase uniquement) – peut être réglée dans le menu local Configuration de ce dialogue.

- L'option Naviguer Préréglages du dialogue Ajouter Piste est décrite au chapitre “Préréglages de piste” à la page 280.

- Dans les Préférences (page Édition-Projet & Console de Voies) se trouve le paramètre “Mode de Colorisation automatique des Pistes”.

Ce paramètre vous offre plusieurs options pour assigner automatiquement des couleurs aux pistes qui sont ajoutées au projet.

Une fois les pistes créées, vous pouvez les manipuler et les réarranger de diverses façons :

- Pour renommer une piste, double-cliquez dans le champ de son nom puis entrez un nouveau nom. Si vous maintenez une touche morte enfoncée tout en appuyant sur [Retour] pour fermer le champ de nom, tous les événements se trouvant sur la piste se verront attribuer le nom que vous venez d'entrer.

- Pour sélectionner une piste, cliquez dessus dans la liste des pistes.

Une piste sélectionnée est indiquée par sa couleur gris clair dans la liste.

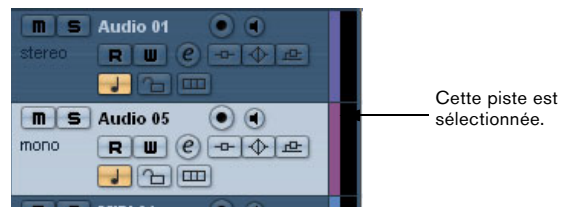

Il est possible de sélectionner plusieurs pistes, en cliquant tout en maintenant enfoncée la touche [Ctrl]/[Commande]. Pour sélectionner une série de pistes contiguës utiliser [Maj]+clic.

- Pour déplacer une piste, cliquez dessus et faites-la glisser vers le haut ou le bas de la liste.
- Pour dupliquer une piste complète (avec les données et les paramètres de voies), sélectionnez “Dupliquer la Piste” dans le menu Projet (ou à partir du menu contextuel qui apparaît lorsque vous faites un clic droit dans la liste des pistes). La piste dupliquée apparaîtra sous la piste d'origine.
- Vous pouvez choisir la couleur par défaut d'une piste en activant “Afficher Couleurs de Piste” au-dessus de la liste des pistes puis en sélectionnant une couleur dans le menu local Couleur de la barre d'outils. Cette couleur sera utilisée pour tous les événements de cette piste et sera

également affichée dans la console. Vous pouvez ignorer la couleur de piste par défaut pour certains événements et conteneurs en utilisant l'outil Couleur ou le menu local Sélecteur de Couleurs.

L'option "Coloriser l'Arrière des événements" dans le dialogue Préférences (page Affichage d'événements) détermine si le fond ou les formes d'onde des événements seront coloriés.

- Pour supprimer une piste, faites un clic droit dans la liste de pistes puis sélectionnez "Supprimer la Piste" dans le menu contextuel.

Vous pouvez aussi supprimer plusieurs pistes sélectionnées, en sélectionnant "Supprimer les Pistes Sélectionnées" soit à partir du menu Projet ou du menu contextuel. De plus, vous pouvez supprimer toutes les pistes qui ne contiennent aucun événement en sélectionnant "Supprimer les pistes vides" à partir du menu Projet.

- Pour changer la hauteur d'une seule piste, cliquer sur sa bordure inférieure dans la liste des pistes et faites glisser vers le haut ou le bas "[Redimensionner des pistes dans la liste des pistes](#)" à la [page 36](#).

⇒ Notez que vous pouvez aussi élargir automatiquement la piste sélectionnée, voir "[L'option Élargir piste sélectionnée](#)" à la [page 37](#).

Désactiver des pistes

Vous pouvez désactiver des pistes en sélectionnant "Désactiver la Piste" à partir du menu contextuel de la liste des pistes. Désactiver une piste revient à la rendre muette (voir "[Rendre muets des événements](#)" à la [page 52](#)), dans la mesure où une piste désactivée ne sera pas lue. Cependant, désactiver une piste coupe non seulement son volume de sortie dans la piste, mais désactive en fait toute son activité sur le disque. Voir "[À propos de l'activation/désactivation des pistes](#)" à la [page 65](#) pour de plus amples informations.

Pliage des Pistes

Dans le menu Projet, le sous-menu Pliage des Pistes a été ajouté pour vous permettre de montrer, cacher ou intervertir rapidement ce qui est affiché dans l'affichage des événements de la fenêtre Projet. Ceci vous permet par exemple de diviser le projet en plusieurs parties (en créant des pistes Répertoire pour les différents éléments du projet) et de montrer/cacher leur contenu en sélectionnant une des options du menu (ou à l'aide d'un raccourci clavier). Vous pouvez aussi replier les pistes d'automatisation de cette manière. Les options suivantes sont disponibles :

- **Plier/Déplier piste sélectionnée**

Lorsque vous sélectionnez cette option de menu, l'état (plié ou déplié) de la piste sélectionnée est interverti, par ex. si la piste était pliée (ses éléments (sous-pistes) étaient cachés), elle est alors dépliée (toutes les sous-pistes sont affichées) et vice versa.

- **Plier pistes**

Sélectionnez cette option de menu pour replier toutes les pistes Répertoire ouvertes dans la fenêtre Projet. Veuillez noter que le comportement exact de cette fonction dépend du réglage "Le Pliage affecte tous les niveaux subordonnés" dans les Préférences, voir ci-dessous.

- **Déplier pistes**

Sélectionnez cette option de menu pour déplier toutes les pistes Répertoire dans la fenêtre Projet. Veuillez noter que le comportement exact de cette fonction dépend du réglage "Le Pliage affecte tous les niveaux subordonnés" dans les Préférences, voir ci-dessous.

- **Inverser le Pliage actuel**

Sélectionnez cette option de menu pour inverser l'état "plié" ou "déplié" des pistes dans la fenêtre Projet. Cela signifie que toutes les pistes qui étaient repliées seront dépliées et celles qui étaient dépliées seront pliées.

⇒ Vous pouvez assigner des raccourcis clavier à ces options de menu dans le dialogue des Raccourcis Clavier (catégorie Projet).

Dans les Préférences (page Édition-Projet & Console de Voies), il existe un réglage séparé qui affecte certaines de ces options de menu :

- **"Le Pliage affecte tous les niveaux subordonnés"**

Lorsque cette option est activée, tous les réglages concernant le pliage (dans le sous-menu Pliage des Pistes du menu Projet) affecteront aussi les sous-éléments des pistes, par exemple, si vous repliez une piste Répertoire contenant 10 pistes audio dont 5 d'entre elles ont des sous-pistes d'automatisation ouvertes, toutes ces pistes audio se trouvant à l'intérieur du dossier seront aussi repliées.

Diviser la liste des pistes (Cubase uniquement)

Il est possible de diviser la liste de pistes en deux parties. Chacune d'elles bénéficiera de contrôles d'agrandissement et de défilement indépendants (si nécessaire), mais redimensionner verticalement la fenêtre n'affectera que la partie inférieure (si cela est possible). C'est pratique si, par exemple, si vous travaillez à la fois avec une piste vidéo et plusieurs pistes audio. Ainsi, vous pouvez placer la piste vidéo dans la liste des pistes du haut, ce qui vous permet de faire défiler les pistes audio séparément dans la liste des pistes du bas, les positionnant ainsi "en face" de la piste vidéo.

- Pour diviser la liste des pistes, cliquez sur le bouton “Diviser la liste des Pistes” situé dans le coin supérieur droit de la liste des pistes.



Le bouton “Diviser la liste des Pistes”.

- Pour revenir à une seule liste des pistes, cliquez à nouveau sur ce bouton.

Lorsque la liste des pistes est divisée en deux parties, ce qui suit s'applique :

- Si vous ajoutez des pistes à partir du sous-menu “Ajouter une Piste” du menu Projet, les pistes Vidéo, les pistes Marqueurs et les pistes Ordre de Lecture seront automatiquement placées dans la partie supérieure de la liste des pistes.

Si la liste des pistes contient déjà des pistes de type Vidéo, Marqueur ou Ordre de Lecture, celles-ci seront automatiquement déplacées dans la partie supérieure lorsque vous cliquerez dans la liste des pistes. Tous les autres types de pistes seront placés dans la partie inférieure.

- Si vous ajoutez des pistes à partir du menu contextuel appelé par un clic droit dans la liste des pistes, les pistes seront ajoutées à la partie de la liste des pistes dans laquelle vous aurez cliqué.
- Vous pouvez déplacer tout type de piste de la liste inférieure à la liste supérieure et vice-versa en faisant un clic droit dessus dans la liste des pistes et en sélectionnant “Déplacer dans l'autre section de la Liste des Pistes” dans le menu contextuel.
- Vous pouvez redimensionner la partie supérieure en cliquant sur le séparateur situé entre les listes des pistes puis en le déplaçant.

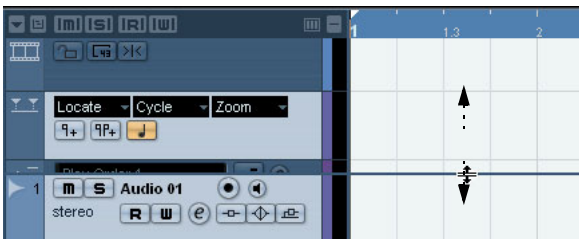

Passer d'une base de temps musicale à linéaire

Les pistes peuvent suivre une base “musicale” (tempo) ou “linéaire” (temps).

- Dans le premier cas, les événements sont placés sur des positions temporelles spécifiques, indépendantes du tempo. Autrement dit, même si vous modifiez après coup la valeur de celui-ci, la position temporelle “absolue” des événements ne changera pas.

- Dans le second cas (Piste basée sur le tempo), les positions des événements sont exprimées en termes musicaux (mesures, temps, doubles croches et tics, 120 tics valant 1 double croche). Par conséquent, si vous modifiez le tempo à la lecture, la position temporelle “absolue” des événements change : ils seront lus, selon le cas, plus tôt ou plus tard.

- Dans les Préférences (page Édition), se trouve l'option “Base de temps par défaut pour les pistes” (Cubase uniquement).

Celle-ci permet de spécifier la base de temps par défaut des nouvelles pistes (Audio, Groupe/FX, MIDI et Marqueur). Lorsque vous modifiez ce réglage, toutes les nouvelles pistes utiliseront le type de temps sélectionné. Vous avez le choix entre “Musical”, “Temps linéaire” et “Utiliser Réglages de l’Affichage primaire de la palette Transport”. Avec l'option “Musical” toutes les pistes ajoutées seront de type musical (le bouton correspondant porte un symbole de note). Si vous choisissez “Temps linéaire”, toutes les nouvelles pistes utiliseront une base de temps linéaire. La troisième option utilise le réglage de format temporel choisi dans la palette Transport. S'il est réglé sur “Mesure”, des piste basées sur un format temporel musical seront ajoutées. S'il est réglé sur une des autres options (Secondes, Timecode, Échantillons, etc.), toutes les nouvelles pistes auront une base de temps linéaire.

Quelles unités temporelles choisir ? Tout dépend du type de projet et de la situation d'enregistrement. Selon le type de projet et la situation d'enregistrement, vous pouvez choisir la référence de votre choix, temps ou tempo, pour chaque piste Audio, MIDI et Marqueur. Pour cela, cliquer

sur le bouton Temps/Tempo dans la liste des pistes. La base de temps musicale est indiquée par un symbole de note, tandis que la base de temps linéaire est indiquée par le symbole d'horloge :



Mode Linéaire sélectionné

Mode Musical sélectionné

⚠ Notez qu'en interne, les événements se trouvant sur des pistes basées sur le tempo possèdent la même précision de placement (valeurs exprimées en 64 bits virgule flottante) que les événements référencés par rapport au temps. Toutefois, le passage de la référence "temps" à la référence "tempo" induit une très légère perte de précision (provoquée par les opérations mathématiques nécessaires à la traduction des valeurs d'un format à un autre). Il vaut mieux éviter de passer plusieurs fois d'un mode à l'autre.

Pour plus de précisions concernant les modifications de tempo, reportez-vous à la section "Présentation" à la page 366.

Ajouter des événements à une piste

Il existe plusieurs façons d'ajouter des événements à une piste :

- En enregistrant (voir "Méthodes d'enregistrement de base" à la page 68).

C'est possible pour les pistes Audio et MIDI.

- En sélectionnant "Audio..." ou "Vidéo..." depuis le sous-menu Importer du menu Fichier.

Cette manipulation ouvre un dialogue de type fichier, permettant de repérer le fichier que vous désirez importer. Lorsque vous importez un fichier de cette façon, un clip est créé pour le fichier, et un événement lisant tout le clip est inséré dans la piste sélectionnée, à l'emplacement où se trouve le curseur de projet.

Vous pouvez également importer des fichiers MIDI via le sous-menu Importer, mais la procédure est alors légèrement différente, voir "Exporter et Importer des fichiers MIDI" à la page 436.

- En récupérant des plages de CD Audio puis en les convertissant en fichiers audio (voir "Importer des plages de CD audio" à la page 431).

- En important seulement la partie audio d'un fichier vidéo et en la convertissant en fichier audio (voir "Extraire l'audio d'un fichier vidéo" à la page 419).

- En utilisant les fonctions Copier et Coller du menu Édition.

Cela vous permet de copier toutes sortes d'événements entre différents projets. Vous pouvez également utiliser Copier et Coller pour copier des événements à l'intérieur du projet, depuis l'Éditeur de Conteneurs Audio ou l'Éditeur d'Échantillons.

- En les traçant.

Certains types d'événements (marqueurs et automation) peuvent être dessinés directement dans la fenêtre Projet. Pour les pistes audio et MIDI, vous pouvez dessiner des conteneurs (voir "Création de conteneurs" à la page 44).

- En faisant glisser des fichiers puis en les déposant sur la piste à l'emplacement désiré.

Vous pouvez créer des événements par glisser/déposer depuis les endroits suivants :

- Le Bureau.
- La MediaBay.
- La Bibliothèque.
- Une Librairie (un fichier de Bibliothèque qui n'est pas attaché à un projet).
- Le dialogue "Recherche de Média".
- La fenêtre Projet d'un autre projet ouvert.
- L'Éditeur de Conteneurs Audio de n'importe quel projet ouvert.
- L'Éditeur d'Échantillons de n'importe quel projet ouvert – appuyez sur [Ctrl]/[Commande] puis faites glisser pour créer un événement de la sélection en cours, ou cliquez dans la colonne de gauche de la liste des régions puis faites glisser pour créer un événement depuis une région).



Tant que vous faites glisser le clip dans la fenêtre Projet, sa position est indiquée par une ligne de marqueur et une case montrant sa position numérique. Voir aussi "Par glisser/déposer" à la page 246.

Options d'Importation de fichiers audio

Il existe un certain nombre d'options concernant la façon dont Cubase doit traiter les fichiers audio au moment de leur importation.

- Vous pouvez choisir de copier le fichier dans le répertoire Audio du projet, et faire en sorte que le projet se réfère au fichier copié et non à l'original. De la sorte, le projet reste "autonome".
- Vous pouvez choisir de séparer les fichiers stéréo et multicanaux en un certain nombre de fichiers mono.
- De plus, vous souhaitez peut être que tous les fichiers du projet aient la même fréquence d'échantillonnage et taille (résolution) d'échantillon.

Les Préférences (page Édition – Audio) contient un réglage qui vous permet de décider des options (s'il y en a) à utiliser. Sélectionnez l'option désirée dans le menu local "En cas d'import de fichier audio".

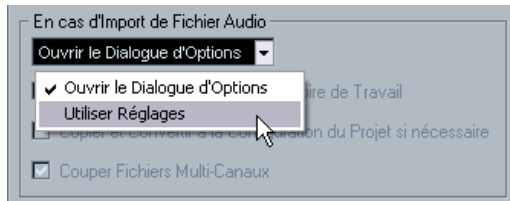

▪ Ouvrir le Dialogue d'Options

Lorsque vous importez, un dialogue d'Options apparaît, permettant de choisir si vous voulez copier les fichiers dans le dossier Audio et/ou les convertir pour les faire correspondre aux réglages du projet. Remarque :
- Lorsque vous importez un seul fichier d'un format autre que celui correspondant aux réglages du projet, vous pouvez spécifier les propriétés (fréquence d'échantillonnage et/ou résolution d'octet) qui doivent être modifiées.

- Lorsque vous importez plusieurs fichiers en même temps, vous pouvez opter pour que les fichiers importés soient automatiquement convertis si nécessaire, c.-à-d. si leur fréquence d'échantillonnage est différente de celle du projet ou si la résolution est inférieure à celle définie pour le projet.

▪ Utiliser les Réglages

Aucun dialogue d'Options n'apparaîtra à l'importation. À la place, vous pouvez choisir de faire une des options proposées sous le menu local d'action(s) standard. Activez autant d'options que vous le souhaitez parmi les suivantes pour qu'elles s'activent automatiquement à chaque importation de fichier audio :

Option	Description
Copier les fichiers dans le Répertoire de Travail	Si les fichiers ne sont pas déjà dans le dossier audio du projet, ils y sont copiés avant d'être importés.

Option	Description
Copier et Convertir à la Configuration du Projet si nécessaire	Si les fichiers ne sont pas déjà dans le dossier audio du projet, ils y sont copiés avant d'être importés. De plus, si les fichiers ont une fréquence d'échantillonnage différente ou une résolution inférieure à celle du projet, ils sont automatiquement convertis.
Couper (scinder) les fichiers multi-canaux	Si vous importez un fichier audio multicanal (y compris les fichiers stéréo deux-canaux), il sera réparti en un certain nombre de fichiers mono – un pour chaque canal – qui seront eux-mêmes placés dans des pistes mono séparées et créées automatiquement.

Création de conteneurs

Les conteneurs contiennent des événements MIDI ou audio. Si vous enregistrez des données MIDI, un conteneur MIDI est créé automatiquement : il contient les événements enregistrés. Vous pouvez également créer des conteneurs MIDI ou audio vides, et leur ajouter ultérieurement des événements. Pour cela, il existe deux méthodes :

- Dessiner un conteneur sur une piste MIDI ou Audio avec le Crayon. Vous pouvez aussi "dessiner" des conteneurs en appuyant sur [Alt]/[Option] et en utilisant l'outil Flèche.
- Double-cliquer avec l'outil Flèche sur une piste MIDI ou Audio, entre les délimiteurs gauche et droit.

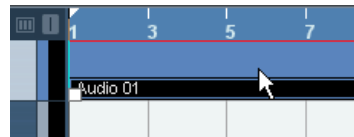

Pour ajouter des événements à un conteneur MIDI, il faut utiliser les outils et fonctions disponibles dans un éditeur MIDI, (voir "L'Éditeur Clavier – Présentation" à la page 316). L'ajout d'événements à des conteneurs audio s'effectue dans l'Éditeur de Conteneurs Audio (voir "Présentation de la fenêtre" à la page 215) par collage ou glisser/déposer.

- Vous pouvez aussi rassembler des événements audio existants dans un conteneur, en utilisant la fonction "Convertir les événements en Conteneurs" du menu Audio. Vous créez ainsi un conteneur audio contenant tous les événements audio sélectionnés sur la même piste. Pour supprimer le conteneur et faire apparaître à nouveau les événements sous forme d'objets indépendants sur la piste, sélectionnez le conteneur et utilisez la fonction "Dissoudre les Conteneurs" du menu Audio.

Écoute de conteneurs et d'événements audio

Les conteneurs et événements audio peuvent être écoutés depuis la fenêtre Projet, grâce à l'outil Haut-Parleur.

⚠ Lors de l'écoute, les données audio seront envoyées directement à la Control Room (Cubase uniquement), si elle est activée. Si la Control Room est désactivée, l'audio sera envoyé au bus de sortie par défaut, en ignorant les réglages, effets et égalisation de la voie audio. Dans Cubase Studio, le bus de Mixage principal est toujours utilisé pour l'écoute.

1. Sélectionnez l'outil Haut-Parleur.

Veillez noter que l'outil Haut-Parleur et l'outil Scrub se partagent le même bouton d'outil. Si ce bouton ne représente pas un symbole de haut-parleur, cliquez d'abord dessus, puis cliquez de nouveau et sélectionnez "Lecture" depuis le menu local qui apparaît alors.

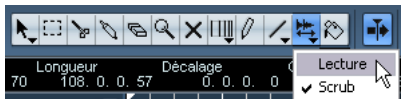

2. Cliquez là où vous désirez commencer la lecture, et maintenez enfoncé le bouton de la souris.

Seule la piste sur laquelle vous cliquez est lue, à partir de l'endroit où vous avez cliqué.

3. Pour arrêter la lecture, il suffit de relâcher le bouton de la souris.

Scrub (Écoute dynamique)

L'outil Écoute Dynamique (Scrub) permet de repérer "à l'oreille" des portions d'audio, en les lisant à l'envers ou à l'endroit, à n'importe quelle vitesse :

1. Sélectionnez l'outil Scrub.

Veillez noter que l'outil Haut-Parleur et l'outil Scrub se partagent le même bouton d'outil. Si ce bouton d'outil ne représente pas le symbole "Scrub", cliquez d'abord sur l'icône, puis cliquez de nouveau et sélectionnez "Scrub" dans le menu local qui apparaît alors.

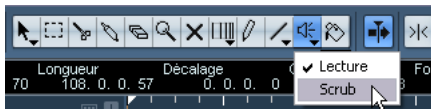

2. Cliquez à l'emplacement désiré, puis maintenez enfoncé le bouton de la souris.

Le curseur de projet vient se placer à l'endroit où vous avez cliqué.

3. Faites glisser vers la gauche ou vers la droite.

Le curseur de projet suit le pointeur de la souris, et l'audio est lu. La vitesse de lecture (et donc la hauteur du son restitué) dépend de la rapidité de déplacement du pointeur.

La rapidité de réponse de la fonction Scrub peut être ajustée dans les Préférences (page VST-Scrub).

⇒ Il est également possible de procéder à une "écoute dynamique" de l'ensemble du projet grâce à la molette Jog de la palette Transport.

Voir "Écoute dynamique du projet – la molette Jog (Cubase uniquement)" à la page 64.

⇒ Notez que le scrubbing nécessite beaucoup de puissance de calcul, ce qui peut produire des problèmes de lecture. Pour remédier à cela, la page VST-Scrub des Préférences contient l'option "Mode Scrub à Charge CPU réduite".

Lorsque vous activez cette option, le "scrubbing" (ou lecture dynamique) sera moins gourmand en puissance de calcul. C'est très utile dans les gros projets, où le scrub "normal" conduit à des surcharges du processeur. Lorsque l'option "Mode Scrub à Charge CPU réduite" est cochée, les effets sont désactivés pendant le scrubbing et la qualité du ré-échantillonnage est moindre.

Édition de conteneurs et d'événements

Ce paragraphe décrit les techniques d'édition en vigueur dans la fenêtre Projet. Sauf mention contraire explicite, toutes les descriptions s'appliquent à la fois aux événements et aux conteneurs, même si, par commodité, nous n'utilisons que le terme "Événement".

⇒ Lorsque vous utilisez les outils pour faire un travail d'édition, vous pouvez dans bien des cas obtenir des fonctions supplémentaires en appuyant sur les touches mortes (par ex. appuyer sur [Alt]/[Option] et se déplacer avec l'outil Flèche crée une copie de l'événement déplacé).

Dans les pages qui suivent, les touches mortes par défaut sont explicitées, mais vous pouvez les personnaliser si nécessaire. Utilisez pour cela les Préférences (page Édition-Touches Mortes des Outils), voir "Définir les touches mortes des outils" à la page 459.

Sélection d'événements

La sélection d'événements s'effectue via l'une des méthodes suivantes :

- Utilisation de l'Outil Flèche.

Ce sont les techniques de sélection standard qui s'appliquent.

- Utilisation du sous-menu Sélectionner du menu Édition
Les options disponibles sont :

Option	Description
Tout	Sélectionne tous les événements de la fenêtre Projet.
Néant	Désélectionne tous les événements.
Inverser	Inverse la sélection, tous les événements sélectionnés ne le sont plus et ceux qui ne l'étaient pas le sont.
Le Contenu de la Boucle	Sélectionne tous les événements partiellement ou entièrement situés entre les délimiteurs gauche et droit.
Du Début jusqu'au Curseur	Sélectionne tous les événements commençant à gauche du curseur de projet.
Du Curseur jusqu'à la Fin	Sélectionne tous les événements se terminant à droite du curseur de projet.
Hauteur égale	Disponibles dans les Éditeurs MIDI (voir " Sélectionner des notes " à la page 322).
Tout sur les Pistes Sélectionnées	Sélectionne tous les événements se trouvant sur la piste sélectionnée.
Sélectionner l'événement	Option disponible seulement dans l'Éditeur d'Échantillons (voir " Description de la fenêtre " à la page 205).
Du Bord Gauche/ Droit de la Sélection jusqu'au Curseur	Ces deux fonctions ne sont utilisées que pour les intervalles de sélection, voir " Créer un Intervalle de Sélection " à la page 54.

⚠ Veuillez noter que ces fonctions se comportent différemment lorsque l'outil Sélection d'Intervalle est sélectionné, voir "[Créer un Intervalle de Sélection](#)" à la page 54).

- Pour sélectionner tous les événements se trouvant sur une piste, il suffit de faire un clic droit dans la liste des pistes et de sélectionner "Sélectionner tous les événements" dans le menu local qui apparaît.
- Vous pouvez aussi utiliser les touches curseur du clavier de l'ordinateur pour sélectionner l'événement le plus proche à gauche, à droite, au-dessus ou en dessous. Si vous appuyez sur [Maj] en utilisant les touches curseur, la précédente sélection est conservée, ce qui permet de sélectionner plusieurs événements.
- Si l'option "Sélection Automatique des événements sous le Curseur" est activée dans les Préférences (page Édition), tous les événements "touchés" par le curseur de projet seront automatiquement sélectionnés. Cette option est très utile lorsque vous réarrangez votre projet, puisqu'elle permet de sélectionner des sections complètes (sur toutes les pistes) simplement en déplaçant le curseur de projet.

- Il est également possible de sélectionner des intervalles, quelles que soient les limites des événements et des pistes.

Pour cela, il faut utiliser l'outil Sélection d'Intervalle (voir "[Édition d'Intervalles](#)" à la page 54).

- Notez que les Préférences (page Édition) contiennent l'option "Utiliser les Commandes de Navigation Haut/Bas uniquement pour la sélection de pistes".

Par défaut, la sélection des pistes s'effectue à l'aide des touches fléchées Haut/Bas du clavier de l'ordinateur. Mais celles-ci servent également à sélectionner des événements ce qui peut parfois amener à une certaine confusion. Comme la sélection est une opération des plus vitales, que ce soit lors de l'édition ou du mixage, vous avez maintenant la possibilité d'utiliser les commandes de navigation uniquement pour la sélection de pistes. Les principes suivants s'appliquent :

- Lorsque cette option est désactivée et qu'aucun événement ou conteneur n'est sélectionné dans la fenêtre Projet, les touches fléchées Haut/Bas du clavier de l'ordinateur servent à passer d'une piste à l'autre dans la liste des Pistes – comme vous vous y attendiez.
- Lorsque cette option est désactivée mais qu'un événement ou un conteneur est sélectionné dans la fenêtre Projet, les touches fléchées Haut/Bas servent toujours à passer d'une piste à l'autre dans la liste des Pistes – mais sur la piste actuellement sélectionnée, le premier événement ou conteneur sera automatiquement sélectionné lui aussi. Si ce n'est pas ce que vous voulez, vous devez activer l'option "Utiliser les Commandes de Navigation Haut/Bas uniquement pour la sélection de pistes".
- Lorsque cette option est activée, les touches fléchées Haut/Bas servent uniquement à la sélection de piste – la sélection actuelle des événements ou des conteneurs dans la fenêtre Projet n'en sera pas affectée.
- Les Préférences (page Édition–Outils) contiennent aussi la section des options "Curseur Réticule" Cette option vous permet d'afficher un curseur-réticule (avec axe de coordonnées) lorsque vous travaillez dans la fenêtre Projet et dans les éditeurs, ce qui facilite la navigation et l'édition, surtout pour arranger des projets de grande taille. Vous pouvez choisir les couleurs des lignes et le masque du curseur-réticule, et aussi définir sa largeur. Le curseur réticule fonctionne comme ceci :
- Lorsque l'outil de Sélection (ou un de ses sous-outils) est sélectionné, le curseur-réticule apparaît dès que vous commencez à déplacer/copier un conteneur/événement ou lorsque vous utilisez les poignées de rognage d'un événement.

- Lorsque le Crayon, les Ciseaux ou tout autre outil employant cette fonction, sont sélectionnés, le curseur-réticule apparaît dès que vous déplacez la souris sur l'affichage des événements.
- Le curseur-réticule n'est disponible que pour les outils ayant un usage d'une telle fonction. L'outil Muet par exemple n'emploie pas le curseur-réticule, puisque vous cliquez directement sur un événement pour le rendre muet.

Déplacement d'événements

Pour déplacer les événements dans la fenêtre Projet, vous pouvez utiliser une des méthodes suivantes :

- Cliquez et faites glisser au nouvel emplacement.
Tous les événements seront déplacés, en respectant leurs positions relatives. Les événements ne peuvent glisser que sur des pistes du même type. Si la fonction Calage est activée, c'est elle qui détermine les positions sur lesquelles vous pouvez déplacer les événements, voir "Calage" à la page 57.

Veillez également noter que vous pouvez restreindre les mouvements au sens horizontal ou vertical, en cliquant puis en maintenant la touche [Ctrl]/[Commande] enfoncée tout en faisant glisser.

⚠ Vous vous apercevrez d'un léger retard dans la réponse lorsque vous déplacez un événement par glisser/déposer. Il est normal, et permet d'éviter de déplacer accidentellement des événements lorsque vous cliquez dessus dans la fenêtre Projet. Ce délai est réglable via le paramètre Délai avant l'Activation du Déplacement d'Objets, dans les Préférences (page Édition).

- Sélectionnez l'événement et éditez sa position de Départ dans la ligne d'infos.
- Utilisez les fonctions "Déplacer" du menu Édition.
Les fonctions suivantes sont disponibles :

Option	Description
Déplacer au Curseur	Envoie l'événement sélectionné à la position où se trouve le curseur de projet. S'il y a plusieurs événements sélectionnés sur la même piste, le premier événement commencera là où se trouve le Curseur, et les autres prendront place, l'un derrière l'autre, après le premier.
Déplacer à l'Origine	Remplace les événements à leurs positions d'origine : autrement dit, les endroits où ils ont été enregistrés à l'origine.

Option	Description
Placer en avant-plan/ en arrière-plan	Cette fonction ne modifie pas la position des événements, mais fait passer l'événement sélectionné à l'avant-plan ou à l'arrière-plan. Cette fonction est très utile lorsque les événements se superposent, car elle permet de visualiser sans problème ceux qui sont "masqués" par un autre. Dans le cas des événements audio, cette fonction est extrêmement importante, puisque seules les sections visibles d'un événement sont lues. Par conséquent, faire passer un événement audio en avant-plan (ou faire passer en arrière-plan celui qui est placé devant lui) permet d'écouter tout l'événement en lecture. Notez qu'il est également possible, d'utiliser la fonction "En Avant" du menu contextuel événement (bien que le fonctionnement soit différent – voir "Mode "Créer des Événements" (Préférences)" à la page 77).

- Utilisez les boutons Coup de Pouce de la barre d'outils.
Ces boutons déplacent les événements vers la gauche ou la droite. L'ampleur du déplacement dépend du format d'affichage sélectionné (voir "Le dialogue Configuration du Projet" à la page 34) et de la valeur réglée dans le menu local de Grille.



Ici, cliquer sur ce bouton déplacera l'Évènement 2 images vers la droite.

⚠ Lorsque vous utilisez l'outil Sélection d'Intervalle, les boutons Coup de Pouce déplaceront la zone sélectionnée (voir "Déplacer et Dupliquer" à la page 56).

⇒ Par défaut, les boutons Coup de Pouce ne sont pas visibles dans la barre d'outils.
Vous pouvez choisir les articles à afficher à l'aide d'un clic droit dans la barre d'outils, puis en les cochant dans le menu local qui apparaît. Voir "Les dialogues de Configuration" à la page 443 pour plus d'informations.

Duplication d'événements

Pour dupliquer des événements, vous disposez des méthodes suivantes :

- Maintenez la touche [Alt]/[Option] enfoncée, et faites glisser l'événement à une nouvelle position.
Si la fonction Calage est activée, c'est elle qui détermine les positions où vous pouvez copier les événements, voir "[Calage](#)" à la [page 57](#).

⚠ Si vous maintenez également enfoncée la touche [Ctrl]/[Commande], la direction des mouvements se trouve limitée à un seul sens, horizontal ou vertical. Autrement dit, si vous commencez par faire glisser verticalement un événement, il ne pourra pas être déplacé horizontalement.

- Les conteneurs audio et MIDI peuvent également être dupliqués en appuyant sur [Alt]/[Option]+[Maj] tout en faisant glisser.

Cette manipulation crée une copie partagée du conteneur. Si vous modifiez le contenu d'une copie partagée, toutes les autres copies partagées du même conteneur sont automatiquement modifiées à l'identique.



Les copies partagées sont repérées par un nom en italique et une icône située dans le coin droit du conteneur.

Remarques :

- Lorsque vous dupliquez des événements audio, les copies sont toujours partagées. Autrement dit, les copies partagées d'événements audio se réfèrent toujours au même clip audio. Voir "[Traitement audio](#)" à la [page 187](#)).
- Pour transformer une copie partagée en copie "réelle", sélectionnez "Convertir en Copie Réelle" depuis le menu Édition. Cette fonction crée une nouvelle version du clip (éditable indépendamment) et l'ajoute à la Bibliothèque. Veuillez noter que cette opération ne crée pas de nouveaux fichiers – pour ce faire, il faut utiliser la fonction "Geler les Modifications" du menu Audio (voir "[Exporter des régions sous forme de fichiers audio](#)" à la [page 253](#)).
- Sélectionner "Dupliquer" dans le menu Édition crée une copie de l'événement sélectionné, qui se voit placée directement après l'événement d'origine.
Si plusieurs événements sont sélectionnés, ils sont tous copiés "d'un seul bloc", en maintenant leurs espacements relatifs.

- Sélectionner "Répéter..." dans le menu Édition ouvre un dialogue permettant de créer un certain nombre de copies ("normales" ou partagées) de(s) événement(s) sélectionné(s).

Cette fonction travaille exactement comme la fonction Dupliquer, à part qu'on peut spécifier le nombre de copies désiré.

- La fonction Répéter peut aussi être exécutée par glisser : Sélectionnez le ou les événement(s) à répéter, appuyez sur [Alt]/[Option], cliquez sur la poignée en bas à droite du dernier événement sélectionné et faites glisser vers la droite.

Plus vous allez vers la droite, plus il y aura de copies (nombre indiqué dans l'Aide-mémoire).



- Sélectionner "Remplir la Boucle" dans le menu Édition crée le nombre de copies suffisant pour aller du délimiteur gauche au délimiteur droit.

La dernière copie est automatiquement raccourcie pour se terminer exactement à l'emplacement du délimiteur droit.

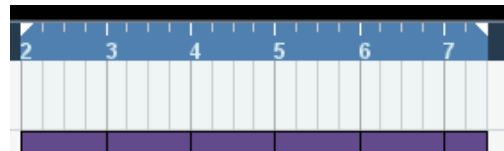

Utilisation des fonctions Couper, Copier et Coller

Vous pouvez Couper ou Copier les événements sélectionnés, puis les Coller, en utilisant les fonctions disponibles dans le menu Édition.

- Lorsque vous collez un événement, il est inséré sur sa piste d'origine, placé de façon à ce que son point de synchronisation soit aligné avec la position du curseur de projet.

Si la piste sélectionnée n'est pas du bon type, l'événement sera inséré sur sa piste d'origine. Voir "[Calage](#)" à la [page 57](#) pour de plus amples informations sur le point de calage.

- Si vous utilisez la fonction "Coller à l'origine", l'événement est collé à sa position d'origine (autrement dit, celle où il se trouvait lorsque vous l'avez coupé ou copié).

Renommer des événements

Par défaut, les événements audio font apparaître le nom de leur clip, mais si vous le désirez, vous pouvez entrer pour d'autres événements un autre nom, plus descriptif. Pour cela, sélectionnez l'événement puis entrez un nouveau nom dans le champ "Description" de la ligne d'Infos.

- Vous pouvez également attribuer un nom identique – celui de la piste – à tous les événements se trouvant sur une même piste. Pour cela, il suffit de changer le nom de la piste, de maintenir enfoncée une touche morte puis d'appuyer sur [Retour].

Voir "Gestion des pistes" à la page 40.

Diviser des événements

Vous pouvez diviser des événements dans le projet en utilisant n'importe laquelle de ces méthodes :

- Cliquez avec l'outil Ciseaux sur l'événement que vous désirez diviser.

Si la fonction Calage est activée, c'est elle qui détermine la position exacte de la découpe (voir "Calage" à la page 57). Vous pouvez aussi scinder ses événements en appuyant sur [Alt]/[Option] et en cliquant avec l'outil Flèche.

- Sélectionnez "Couper au Curseur" dans le menu Édition.

Cette fonction permet de découper les événements sélectionnés à l'emplacement où se trouve le curseur de projet. Si aucun événement n'est sélectionné, tous les événements (sur toutes les pistes) traversés par le curseur de projet seront découpés.

- Sélectionnez "Couper aux Délimiteurs" dans le menu Édition.

Cette fonction permet de découper les événements sur toutes les pistes aux positions des délimiteurs gauche et droit.

⇒ Si, lorsque vous découpez un conteneur MIDI, cette découpe se situe "à cheval" sur une ou plusieurs notes MIDI, le résultat dépendra de l'option "Séparer les événements MIDI" dans le dialogue Préférences (page Édition–MIDI).

Si elle est activée, les notes concernées seront découpées, et les notes restantes rassemblées dans un second conteneur nouveau. Si elle est désactivée, les notes "à cheval" restent dans le premier conteneur, mais "débordent" après la fin du conteneur.

Joindre des événements

Vous pouvez joindre des événements avec l'outil Tube de Colle. Les principes suivants s'appliquent :

- Cliquez sur un événement avec l'outil Tube de Colle, afin de l'assembler avec l'événement suivant de la piste. Les événements ne doivent pas être alignés l'un après l'autre pour cela.

Le résultat en sera un conteneur avec les deux événements. Il y a une exception : si vous découpez d'abord un événement, puis en recollez les deux sections (sans les bouger ni les modifier entre-temps), il redevient un événement unique.

- Vous pouvez sélectionner plusieurs événements sur la même piste, puis cliquer sur un avec l'outil Tube de Colle. Un seul conteneur sera créé.

- Si vous maintenez enfoncée la touche [Alt]/[Option] tout en cliquant sur un événement avec l'outil Tube de Colle, celui-ci et tous les événements suivants de cette piste seront assemblés.

Vous pouvez changer le raccourci clavier par défaut pour cette fonction dans le dialogue des Préférences (page Édition–Touches Mortes Outils).

Changer la taille des événements

Changer la taille d'événements consiste à modifier séparément leurs positions de début ou de fin. Dans Cubase, il existe trois types de changements de taille :

Option	Description
Changement de Taille de Base	Le contenu de l'événement reste fixé, et les points de début ou de fin de l'événement "découvrent", en bougeant, plus ou moins de contenu.
Changement de Taille avec Déplacement des Données	Le contenu suit le point de début ou de fin de l'événement lors de son déplacement (voir ci-dessous).
Changement de Taille avec Modification de la Durée	Le contenu sera modifié en durée afin de s'adapter à la nouvelle durée de l'événements (voir "Changement de Taille avec Modification de la Durée" à la page 50).

Pour sélectionner l'un des modes de redimensionnement, sélectionnez l'outil Flèche puis cliquez de nouveau sur son icône sur la barre d'outils. Vous faites ainsi apparaître un menu local à partir duquel vous pouvez sélectionner le mode désiré.

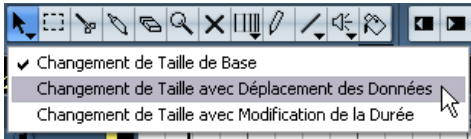

L'icône de la barre d'outils change de forme pour indiquer le mode sélectionné.

Le changement de taille s'effectue en cliquant puis en faisant glisser le coin inférieur gauche ou droit de l'événement. Si le Calage est activé, sa valeur détermine la durée résultante (voir "Calage" à la page 57).

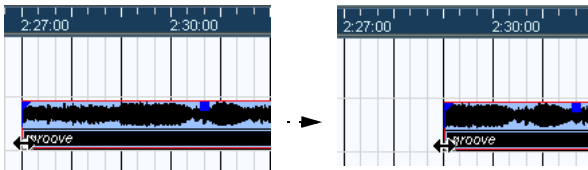

Changement de taille de base

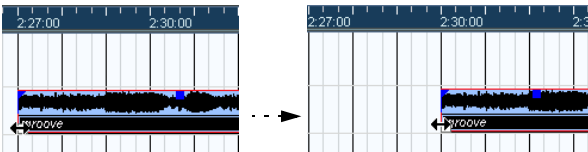

Changement de taille avec déplacement des données

- Si plusieurs événements sont sélectionnés, ils seront tous redimensionnés de la même façon.
- Vous pouvez aussi redimensionner des événements via l'outil Scrub.

Cela fonctionne comme si vous aviez utilisé l'outil Flèche, mais en plus l'audio se trouvant sous le pointeur est relu lorsque vous faites glisser.

- Il est également possible de redimensionner les événements en utilisant les boutons Ajuster (situés dans la palette Coup de Pouce) de la barre d'outils.

Ceci décalera la position de début ou de fin du ou des événement(s) sélectionné(s) de la valeur définie dans le menu local de Grille. Le type de changement de taille actuellement sélectionné s'applique à cette méthode aussi, à l'exception de l'option "Changement de taille avec modification de la durée" qui est impossible avec cette méthode. Vous pouvez également vous servir des raccourcis-clavier dédiés (par défaut, appuyez sur [Ctrl]/[Commande] et utilisez les touches fléchées gauche et droite).

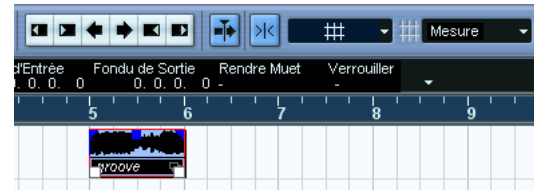
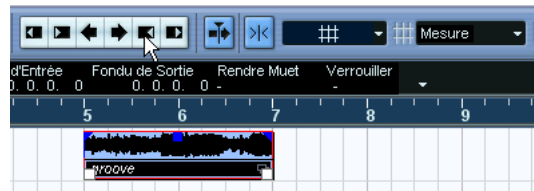

⇒ Veuillez noter que par défaut, la palette Coup de Pouce n'est pas visible dans la barre d'outils. Pour des explications sur la façon d'afficher/masquer des éléments dans la barre d'outils reportez-vous à la section "Les dialogues de Configuration" à la page 443.

Changement de Taille avec Modification de la Durée

Si vous désirez redimensionner un conteneur et faire en sorte que son contenu soit ajusté à la nouvelle taille, il vous faut utiliser cette option. La procédure est la suivante :

1. Cliquez sur l'icône Flèche de la barre d'outils et sélectionnez "Changement de Taille avec Modification de la Durée" dans le menu local.
2. Pointez à proximité du conteneur que vous désirez modifier.
3. Cliquez et tirez vers la gauche ou la droite.

Lorsque vous déplacez la souris, une bulle d'aide montre la position actuelle de la souris et la longueur du conteneur. Notez que la valeur de Calage s'applique, comme pour toute opération concernant un conteneur.

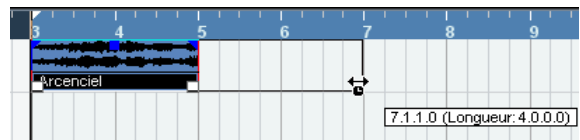

4. Relâchez le bouton de la souris.

Le conteneur est étiré ou compressé afin de s'ajuster à la nouvelle longueur.

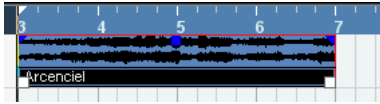

▪ Dans le cas de conteneurs MIDI, cela signifie que les événements sont déplacés de manière à maintenir la distance relative entre les événements.

▪ Dans le cas de conteneurs audio, cela signifie que les événements sont déplacés et que les fichiers audio référencés sont soumis à une "Modification de la Durée" afin d'être ajustés à la nouvelle longueur.

Un dialogue montre la progression de l'opération de Modification de la Durée.

⇒ Vous pouvez ajuster le réglage de qualité de l'algorithme de Modification de la Durée dans les Préférences (page Édition–Audio).

Pour plus d'informations sur la Modification de la Durée, reportez-vous à la section "Modification de la Durée" à la page 195.

Faire glisser le contenu de l'événement ou du conteneur

Vous pouvez faire glisser le contenu d'un événement ou d'un conteneur sans changer sa position dans la fenêtre Projet. Pour cela, appuyez sur [Ctrl]/[Commande] et [Alt]/[Option], puis cliquez dans l'événement ou le conteneur et faites glisser vers la gauche ou la droite.

⚠ Lorsque vous faites glisser le contenu d'un événement audio, il est impossible d'aller au-delà du début ou de la fin du clip audio lui-même. Si les événements lisent tout le clip, il est impossible de faire glisser l'audio.

Grouper les Événements

Il est parfois utile de traiter plusieurs événements comme une seule unité. Ceci est possible en les groupant : Sélectionnez les événements (sur la même piste ou sur plusieurs) et choisissez "Grouper" dans le menu Édition.



Les événements groupés sont indiqués par un symbole de groupe dans le coin droit.

Si vous éditez un des événements du groupe dans la fenêtre Projet, tous les autres événements du même groupe seront affectés également (si applicable). Les opérations d'édition de Groupe incluent :

- Sélectionner des événements.
- Déplacer et dupliquer des événements.
- Redimensionner des événements.
- Ajuster les fondus d'entrée/sortie (événements audio seulement, voir "Création de fondus" à la page 91).
- Scinder des événements (séparer un événement séparera automatiquement tout autre événement du groupe qui se trouve sur la position de séparation).
- Verrouiller des événements.
- Rendre muets des événements (voir ci-dessous).
- Supprimer des événements.

Verrouiller les événements

Si vous désirez être sûr de ne pas modifier ou déplacer un événement accidentellement, vous pouvez le verrouiller. Le verrouillage peut affecter l'une des propriétés suivantes (ou n'importe quelle combinaison) :

Option	Description
Position	L'événement ne peut plus être déplacé.
Taille	L'événement ne peut plus être redimensionné.
Autre	Aucune autre édition de l'événement n'est possible. Ce qui inclut les réglages de fondus et de volume de l'événement, le traitement, etc.

- Pour indiquer lesquelles de ces propriétés seront affectées par la fonction Verrou, utilisez le menu local "Attributs verrouillés" des Préférences (page Édition).

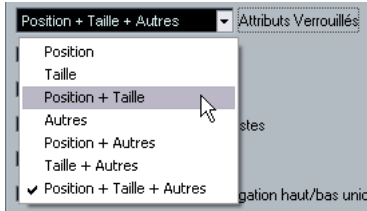

- Pour verrouiller des événements, sélectionnez-les puis sélectionnez "Verrouiller..." depuis le menu Édition. Les événements seront verrouillés en tenant compte des options des Préférences.

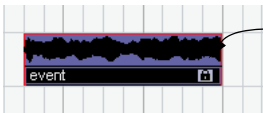

Le symbole de verrou indique qu'une (ou plusieurs) option(s) de verrouillage est (sont) sélectionnée(s) pour l'événement.

- Pour modifier les options de verrouillage d'un événement verrouillé, il suffit de le sélectionner puis de sélectionner à nouveau "Verrouiller..." dans le menu Édition. Le dialogue qui s'ouvre permet d'activer ou non les options de verrouillage désirées.
- Pour déverrouiller un événement (autrement dit pour désactiver toutes ses options de verrouillage), sélectionnez-le puis sélectionnez "Déverrouiller" dans le menu Édition.
- Il est également possible de verrouiller toute une piste, en cliquant sur le symbole verrou dans la liste des pistes. Ceci désactive toutes les éditions de tous les événements de la piste.

Rendre muets des événements

Dans la fenêtre Projet, vous pouvez rendre muets des événements individuels de la façon suivante :

- Pour rendre muet ou réentendre un seul événement, cliquez dessus avec l'outil Muet.



- Pour rendre muets ou réentendre plusieurs événements, sélectionnez-les, soit via les techniques habituelles de sélection, ou en vous servant de l'une des options du sous-menu Sélectionner du menu Édition puis cliquez sur un des événements sélectionnés avec l'outil Muet. Tous les événements sélectionnés seront rendus muets.

- Vous pouvez aussi cliquer dans une zone vierge avec l'outil Muet et dessiner un rectangle de sélection autour de plusieurs événements que vous souhaitez rendre muets ou réentendre, puis cliquer sur l'un d'eux avec l'outil Muet.

- Pour rendre muets des événements, vous pouvez aussi les sélectionner puis de sélectionner "Rendre Muet" dans le menu Édition.

De même, pour rétablir des événements sélectionnés, il suffit de sélectionner "Enlever Rendre Muet" dans le menu Édition.

- Vous pouvez également changer le statut "Muet" de l'événement sélectionné, dans la ligne d'infos.

Les événements muets peuvent être édités selon les méthodes habituelles (à l'exception de l'ajustement des fonds), mais ne sont pas relus.



Les événements "muets" apparaissent en gris.

- Vous pouvez également rendre muettes des pistes complètes en cliquant sur le bouton Muet "M" dans la liste de pistes, dans l'Inspecteur ou dans la console. Cliquer sur le bouton Solo ("S") d'une piste rend muet toutes les autres pistes. Notez qu'il existe deux modes pour la fonction Solo : Si l'option "Activer Solo pour les pistes sélectionnées" est cochée dans les Préférences (page Édition - Projet & Console de Voies) et que vous avez isolé une piste, le fait de sélectionner une autre piste dans la liste isolera automatiquement cette piste à la place de l'autre – l'état Solo se "déplace" avec la sélection de piste. Si cette option n'est pas cochée, la piste que vous aviez isolée le reste, quelle que soit la sélection.

Suppression d'événements

Pour supprimer un événement de la fenêtre Projet, vous pouvez utiliser une des méthodes suivantes :

- Cliquez sur l'événement avec l'outil Gomme.
En appuyant sur [Alt]/[Option], tous les événements suivants de la même piste seront supprimés.
- Sélectionnez le ou les événement(s), puis appuyez sur [Effacement], ou sélectionnez "Supprimer" dans le menu Édition.

Création de nouveaux Fichiers à partir d'événements

Un événement audio lit une partie d'un clip audio, qui lui-même se réfère à un ou plusieurs fichiers audio enregistrés sur le disque dur. Toutefois, dans certaines situations il est souhaitable de pouvoir créer un nouveau fichier ne reprenant qu'une section des données lues par l'événement. Pour cela, il faut utiliser la fonction "Convertir la Sélection en Fichier", dans le menu Audio :

1. Sélectionnez un ou plusieurs événements audio.
2. Configurez comme désiré le fondu d'entrée, de sortie ainsi que le Volume de l'événement (sur la ligne d'Infos ou en utilisant la poignée de Volume).

Ces réglages seront appliqués au nouveau fichier. Pour plus de détails concernant les Fondus et le Volume d'un événement, voir "Création de fondus" à la page 91.

3. Sélectionnez "Convertir la Sélection en Fichier" dans le menu Audio.

Le programme vous demande alors si vous désirez remplacer l'événement sélectionné.

- Si vous cliquez sur "Remplacer", un nouveau fichier est créé, ne contenant que les données audio du fichier d'origine. Un clip correspondant au nouveau fichier est ajouté à la Bibliothèque, et l'événement d'origine est remplacé par un nouvel événement lisant le nouveau clip.
- Si vous cliquez sur "Non", un nouveau fichier est créé et un clip correspondant à ce nouveau fichier est ajouté à la Bibliothèque.

L'événement d'origine n'est pas remplacé.

Vous pouvez également appliquer la fonction "Convertir la Sélection en Fichier" à un conteneur audio. Dans ce cas, les données audio provenant de tous les événements du conteneur seront rassemblées en un seul fichier audio. Si vous choisissez "Remplacer" (les événements), le conteneur sera remplacé par un seul événement audio lisant un clip du nouveau fichier.

Édition en mode Affichage des Couches

Lorsque vous enregistrez en mode cycle "Empilé", chaque prise se retrouve sur une couche séparée de la piste (voir "Enregistrement audio en mode Empilé" à la page 78 et "Mode d'Enregistrement en Cycle : Empilé/Empilé 2 (Non muet)" à la page 84). Toutefois, vous pouvez également sélectionner ce mode manuellement pour des pistes séparées, et l'utiliser lorsque vous éditez dans la fenêtre Projet. Ceci facilite la visualisation et la gestion des événements et des conteneurs qui se chevauchent.

Pistes audio

1. Dans la liste des pistes ou dans l'Inspecteur pour la piste sélectionnée, cliquez sur le bouton Affichage des Couches et sélectionnez "Couches automatiques" ou "Couches fixes".

La piste audio est divisée verticalement en deux couches. Par défaut, tous les événements audio se retrouvent sur la première couche, celle du haut.



2. Vous pouvez maintenant déplacer les événements et les conteneurs d'une couche à une autre, soit en les faisant glisser, soit au moyen des commandes "Couche suivante/précédente" du sous-menu Déplacer du menu Édition ou du menu contextuel rapide.

Notez que s'il y a des événements audio qui se superposent, l'audio de la couche la plus basse sera lu en priorité – le fait de déplacer des événements d'une couche à une autre affecte ce qui est audible ou pas !



Si le facteur de zoom vertical est suffisamment élevé, les sections qui seront audibles à la lecture apparaissent en vert.

- Notez qu'il y a toujours une couche vide supplémentaire en bas de la piste – si vous y déplacez un événement, une autre couche sera ajoutée et ainsi de suite.

En fonction du nombre de couches utilisées, vous devrez régler le zoom vertical de la piste – il suffit de déplacer la limite inférieure de la piste dans la liste.

3. Après avoir réarrangé à votre convenance les événements qui se chevauchaient, vous pouvez sélectionner tous les événements et choisir "Supprimer les Recouvrements" dans le sous-menu Avancé du menu Audio.

Ceci placera tous les événements dans la couche du haut et les redimensionnera afin que les sections se chevauchant soient supprimées.

4. Pour désactiver le mode Couches, sélectionnez "Couches désact." dans le menu local Affichage des Couches. Si vous faites cela sans avoir utilisé la fonction "Supprimer les Recouvrements", toutes les sections qui se chevauchent seront conservées. Toutefois, seules les sections qui sont actuellement en vert seront visibles ("en avant-plan") et seules ces sections seront audibles.

Pistes MIDI

1. Dans la liste des pistes ou dans l'Inspecteur pour la piste sélectionnée, cliquez sur le bouton Affichage des Couches et sélectionnez "Couches automatiques" ou "Couches fixes".

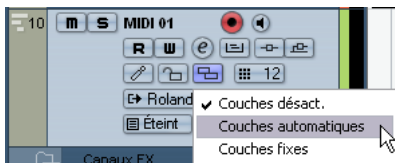

▪ En mode "Couches automatiques", des couches sont automatiquement ajoutées lorsque c'est nécessaire – si deux conteneurs MIDI se chevauchent, ils seront automatiquement placés sur des couches séparés.

▪ En mode "Couches fixes", vous devez déplacer les conteneurs MIDI manuellement d'une couche à une autre (en les faisant glisser, ou au moyen des commandes "Couche suivante/précédente" du sous-menu Déplacer du menu Édition ou du menu rapide).

Dans ce mode, il y a toujours une couche vide supplémentaire en bas de la piste – si vous y déplacez un conteneur, une autre couche sera ajoutée et ainsi de suite.

2. Vous pouvez éditer les conteneurs qui se chevauchent, comme d'habitude – en coupant, supprimant ou en rendant muettes des sections dans la fenêtre Projet ou en les ouvrant dans un éditeur MIDI.

Dans un éditeur, les conteneurs se trouvant sur différentes couches seront traités comme des conteneurs placés sur différentes pistes – vous pouvez utiliser le menu local liste des conteneurs pour sélectionner le conteneur actif afin de l'éditer, etc.

Notez qu'il n'y a pas de priorité de lecture entre les couches d'une piste MIDI – tous les conteneurs non muets seront audibles à la lecture.

3. Pour mélanger tous les conteneurs qui se chevauchent en un seul, vérifiez que la piste MIDI est sélectionnée, positionnez les délimiteurs gauche de sorte qu'ils entourent les conteneurs puis choisissez Mélanger MIDI dans la Boucle dans le menu MIDI.

Dans le dialogue qui apparaît, activez l'option Effacer Destination et cliquez sur OK.

Les événements non muets qui se trouvent entre les délimiteurs seront mélangés en un seul conteneur.

4. Pour désactiver le mode Couches, sélectionnez "Couches désact." dans le menu local Affichage des Couches.

Édition d'Intervalles

L'édition dans la fenêtre Projet n'est pas limitée à la gestion d'événements et de conteneurs entiers. Vous pouvez aussi travailler dans des intervalles de sélection, indépendants des limites des événements/conteneurs et des pistes.

Créer un Intervalle de Sélection

- Pour créer un intervalle de sélection, délimitez un rectangle avec l'outil Sélection d'Intervalle.

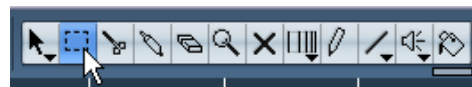

Lorsque l'outil Sélection d'Intervalle est sélectionné, le sous-menu Sélectionner du menu Édition contient des options permettant d'effectuer des sélections d'intervalles:

Option	Description
Tout	Effectue une sélection englobant toutes les pistes, du début du projet à la fin (comme défini par le paramètre Durée dans le dialogue Configuration du Projet).
Néant	Supprime l'intervalle de sélection en cours.

Option	Description
Inverser	Sert uniquement à la sélection d'événements (voir " Sélection d'événements " à la page 45).
Le Contenu de la Boucle	Effectue une sélection entre les délimiteurs gauche et droit, sur toutes les pistes.
Du Début jusqu'au Curseur	Effectue une sélection sur toutes les pistes, depuis le début du projet jusqu'au curseur de projet.
Du Curseur jusqu'à la Fin	Effectue une sélection sur toutes les pistes, depuis le curseur de projet jusqu'à la fin du projet.
Tout sur les Pistes Sélectionnées	Uniquement utilisée pour la sélection d'événements (voir " Sélection d'événements " à la page 45).
Sélectionner l'événement	Option disponible dans l'Éditeur d'Échantillons (voir " Au moyen du sous-menu Sélectionner " à la page 210).
Du Bord Gauche de la Sélection jusqu'au Curseur	Déplace le côté gauche de l'intervalle de sélection en cours jusqu'à la position du curseur de projet.
Du Bord Droit de la Sélection jusqu'au Curseur	Déplace le côté droit de l'intervalle de sélection en cours jusqu'à la position du curseur de projet.

- Double-cliquer sur un événement avec l'outil Sélection d'Intervalle permet de créer un Intervalle de sélection englobant l'événement.

Si vous maintenez enfoncée la touche [Maj], vous pouvez double-cliquer successivement sur plusieurs événements : l'intervalle de sélection s'étendra de façon à tous les englober. Un second double-clic sur un événement l'ouvre dans l'Éditeur d'Échantillons.

Ajuster la taille de l'intervalle de sélection

Vous pouvez ajuster la taille de la zone de sélection, en procédant de diverses façons :

- En faisant glisser ses bords.

Le pointeur prend la forme d'une double flèche lorsqu'il se trouve sur une extrémité de l'intervalle de sélection.

- En maintenant [Maj] enfoncée et en cliquant.

L'extrémité de sélection la plus proche viendra occuper l'emplacement où vous avez cliqué.

- En ajustant la position de début ou de fin de la zone sélectionnée dans la ligne d'infos.

- En utilisant les boutons Ajuster de la barre d'outils.

Les boutons Ajuster gauches décaleront le début de la zone sélectionnée et les boutons de droite en décaleront la fin. Les bords sont déplacés selon la valeur spécifiée dans le menu local de Grille.



Cliquer sur ce bouton Ajuster...

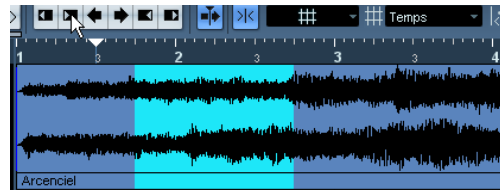

... déplacera la fin de la zone sélectionnée vers la droite d'un temps.

- En utilisant les boutons Déplacer de la barre d'outils. Ceux-ci déplaceront toute la zone sélectionnée vers la gauche ou la droite. L'ampleur du déplacement dépend du format d'affichage sélectionné (voir "[Le dialogue Configuration du Projet](#)" à la [page 34](#)) et de la valeur spécifiée dans le menu local de Grille.

⚠ Notez que le contenu de la sélection n'est pas déplacé – l'utilisation des boutons Coup de Pouce revient à ajuster le début et la fin de la zone sélectionnée simultanément et avec la même ampleur.

⇒ Les boutons Ajuster et les boutons Coup de Pouce sont situés dans la palette Coup de Pouce, qui n'est pas visible dans la barre d'outils, par défaut.

Voir "[Les dialogues de Configuration](#)" à la [page 443](#) pour plus d'informations sur la façon d'afficher/cacher des éléments de la barre d'outils.

Créer des intervalles de sélection sur plusieurs pistes non contiguës

Comme décrit précédemment, une sélection peut englober plusieurs pistes. Il est également possible d'exclure des pistes d'un intervalle de sélection :

1. Créez un intervalle de sélection, de la première à la dernière piste désirée.
2. Appuyez sur [Ctrl]/[Commande] puis cliquez dans l'intervalle de sélection sur les pistes que vous désirez exclure de la sélection.

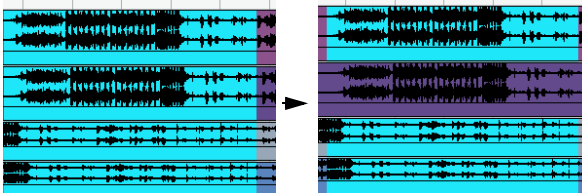

3. On peut, de la même façon, ajouter une piste à l'intervalle de sélection par un [Ctrl]/[Commande]-clik dans l'intervalle de sélection sur la piste.

Déplacer et Dupliquer

- Pour déplacer un intervalle de sélection, cliquez dessus et faites-le glisser à un nouvel emplacement.

Son contenu occupera alors une nouvelle position. Si l'intervalle traversait des événements ou des conteneurs, ceux (ou celles)-ci seront découpés avant déplacement : seules les sections situées à l'intérieur de l'intervalle de sélection seront affectées.

- Pour dupliquer un intervalle de sélection, maintenez la touche [Alt]/[Option] enfoncée et faites-le glisser.

Vous pouvez également utiliser les fonctions Dupliquer, Répéter et Remplir la Boucle, exactement comme lors de la duplication d'événements (voir "Duplication d'événements" à la page 48).

Utiliser Couper, Copier et Coller

Lorsque vous travaillez avec des intervalles de sélection, vous pouvez soit utiliser les fonctions Couper, Copier et Coller du menu Édition, ou utiliser les fonctions "Copier et Supprimer l'intervalle" et "Coller avec décalage" dans le sous-menu Intervalle du menu Édition. Elles fonctionnent différemment de leurs fonctions "cousines" dans le menu Édition :

Fonction	Description
Couper	Coupe les données correspondant à l'intervalle de sélection et les place dans le presse-papiers. Ces données sont remplacées par du vide dans la piste de la fenêtre Projet, ce qui préserve la position des événements situés à droite de l'intervalle.
Copier	Copie les données correspondant à l'intervalle de sélection dans le presse-papiers.
Coller	Colle les données provenant du presse-papiers au début de la piste de la sélection en cours. Les événements déjà existants ne sont pas déplacés pour "faire de la place" aux données collées.
Coller à l'Origine	Colle les données contenues dans le presse-papiers à leur position d'origine. Les événements existants ne sont pas déplacés pour "faire de la place" aux données collées.
Copier avec décalage	Coupe les données correspondant à l'intervalle de sélection et les place dans le presse-papiers. Les événements se trouvant à droite de l'intervalle coupé sont déplacés pour combler le blanc.
Coller avec Décalage	Colle les données contenues dans le presse-papiers à la position de début et dans la piste en cours de sélection. Les événements existants sont déplacés pour faire de la place aux données collées.
Coller avec Décalage à l'Origine	Colle les données contenues dans le presse-papiers à leur position d'origine. Les événements existants sont déplacés pour faire de la place aux données collées.

Supprimer les intervalles de sélection

Ici aussi, vous pouvez utiliser la fonction "Supprimer" normale ou "Supprimer l'Intervalle".

- Si vous utilisez la fonction "Supprimer" normale (celle du menu Édition), ou que vous appuyez sur [Effacement], les données contenues dans l'intervalle de sélection sont remplacées par un espace vierge sur la piste.

Les événements situés à droite de l'intervalle de sélection conservent leur position.

- Si vous utilisez "Supprimer l'intervalle" dans le sous-menu Intervalle du menu Édition, l'intervalle de sélection est supprimé et les événements situés à droite sont déplacés vers la gauche pour combler le trou.

Autres fonctions

Vous trouverez trois autres fonctions d'édition d'intervalles dans le sous-menu Intervalle du menu Édition :

Fonction	Description
Découper	Découpe tous les événements ou conteneurs traversés par l'intervalle de sélection, aux positions des extrémités de l'intervalle de sélection.
Tronquer	Tous les événements ou conteneurs se trouvant partiellement englobés dans l'intervalle de sélection sont tronqués ; autrement dit, les sections situées à l'extérieur de l'intervalle de sélection sont supprimées. Les événements se trouvant entièrement à l'intérieur ou à l'extérieur de l'intervalle de sélection ne sont pas affectés.
Insérer un Silence	Insère un espace vierge sur la piste à partir du début de l'intervalle de sélection ; la durée de cet espace vierge correspond à celle de l'intervalle de sélection. Les événements situés à la droite de l'intervalle de sélection sont décalés vers la droite pour "faire de la place". Les événements traversés par le début de l'intervalle de sélection sont découpés, et la section de droite est déplacée vers la droite.

Opérations sur les régions

Les régions sont des sections de clips, aux utilisations variées. La façon la plus facile de les créer et de les modifier est sans doute d'utiliser l'Éditeur d'Échantillons (voir "[Travail sur les régions](#)" à la [page 211](#)), mais le sous-menu Avancé du menu Audio regroupe aussi quelques fonctions concernant les régions :

Fonction	Description
Événement ou Région	Cette fonction est disponible lorsqu'un ou plusieurs événements audio sont sélectionnés. Elle permet de créer une région dans le clip correspondant, dont les positions de points de début et de fin sont déterminés par ceux de l'événement à l'intérieur du clip.
Convertir les Régions en événements	Cette fonction est disponible si vous avez sélectionné un événement audio dont le clip contient des régions situées à l'intérieur des limites de l'événement. Elle permet de supprimer l'événement d'origine et de le remplacer par le ou les événement(s) placé(s) et dimensionné(s) conformément à la (aux) région(s).

Options

Calage

La fonction Calage aide à trouver les positions exactes lors de l'édition dans la fenêtre Projet, en restreignant les déplacements et positionnements horizontaux à certains emplacements. Les opérations concernées par la fonction Calage sont : Déplacer, Dupliquer, Dessiner, Dimensionner, Découper la Sélection d'Intervalle, etc.

- Pour activer/désactiver la fonction Calage, il suffit de cliquer sur l'icône Calage dans la barre d'outils.



Fonction Calage activée

⇒ Lorsque vous déplacez des événements audio alors que la fonction Calage est activée, ce n'est pas forcément le début de l'événement qui est utilisé comme position de référence pour le calage. En fait, chaque événement audio dispose d'un point de synchro (aussi appelé point de calage), qu'on peut assigner à un emplacement spécifique dans l'audio (comme le premier temps d'une mesure, par exemple).

Il est préférable d'établir le point de synchro dans l'Éditeur d'Échantillons : la précision obtenue est alors supérieure (voir "[Réglage du point de synchro](#)" à la [page 208](#)). Toutefois, vous pouvez aussi régler le point de synchro directement dans la fenêtre Projet, de la façon suivante :

1. Sélectionnez l'événement.
2. Placez le curseur de projet à l'endroit désiré à l'intérieur de l'événement audio sélectionné.
3. Déroulez le menu Audio et sélectionnez "Point de Synchronisation au Curseur".

Le point de synchro est alors réglé à la position du Curseur.

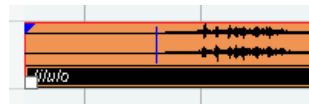

Le point de synchro de l'événement apparaît sous la forme d'une ligne bleue dans la fenêtre Projet.

Le comportement de la fonction Calage varie selon le mode sélectionné dans le menu local Mode Calage.

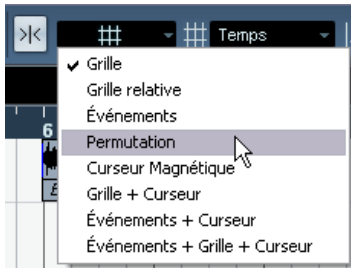

Les paragraphes suivants décrivent les différents modes de Calage :

Grille

Dans ce mode, les positions de Calage sont définies avec le menu local de Grille situé à droite. Les options dépendent du format sélectionné pour la règle. Si par exemple, il a été défini que la règle doit afficher des mesures et des temps, la grille peut être définie en mesures, temps ou la valeur de quantification établie avec le menu local de quantification (à droite du menu local de Grille). Si un format temporel ou à base de frames a été sélectionné, le menu local contient des options de grilles reprenant ces formats, etc.

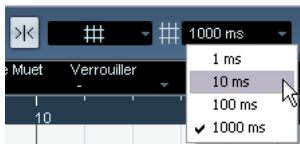

Lorsque le format sélectionné dans la règle est "secondes", le menu local contient des options de grille temporelle.

Grille relative

Lorsque vous déplacez des événements et des conteneurs dans ce mode ils ne seront pas "attirés" par la grille. Mais la grille déterminera la taille du pas pour déplacer les événements. Cela signifie qu'un événement déplacé conservera sa position d'origine relativement à la grille.

Par exemple, si un événement débute à la position 3.04.01 (un temps avant la mesure 4), si le Calage est réglé sur Grille Relative et que le menu local Grille est réglé sur "Mesure", vous pouvez déplacer l'événement par pas

d'une mesure – sur les positions 4.04.01, 5.04.01 etc. L'événement conservera sa position relative par rapport à la grille, c'est-à-dire qu'il restera placé un temps avant les barres de mesure.

- Ceci ne s'applique que lors du déplacement d'événements ou de conteneurs existant– lorsque vous créez de nouveaux événements ou conteneurs ce mode fonctionne comme le mode Grille.

Événements

Dans ce mode, les positions de début et de fin d'autres événements et conteneurs deviennent "magnétiques". Autrement dit, si vous faites glisser un événement à proximité du début ou de la fin d'un autre événement, il s'alignera automatiquement avec ce début ou cette fin. Pour les événements audio, la position du point de synchro est également magnétique (voir "[Réglage du point de synchro](#)" à la [page 208](#)).

- Veuillez noter que ces points magnétiques incluent aussi les événements de marqueurs sur la Piste Marqueur. Vous pouvez caler les événements par rapport à des positions de marqueurs, et vice-versa.

Permutation

Le mode Permutation est utile si vous désirez modifier l'ordre d'événements adjacents. Si vous avez deux événements adjacents, et que vous faites glisser le premier vers la droite, après le second événement, les deux événements seront permutés.

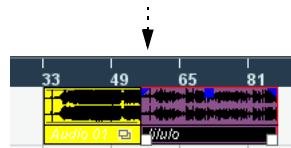
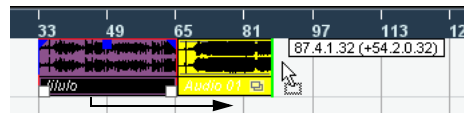

Le même principe reste valable dans le cas de plusieurs événements :

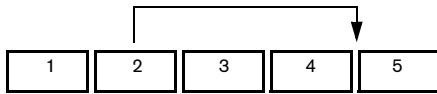

Faire glisser l'événement 2 derrière le 4...



...change l'ordre des événements 2, 3 et 4.

Curseur magnétique

Lorsque ce mode est sélectionné, le curseur de projet devient "magnétique". Par conséquent, faire glisser un événement à proximité du Curseur l'aligne avec celui-ci.

Grille + Curseur

Combinaison des modes de calage "Grille" et "Curseur Magnétique".

Événements + Curseur

Combinaison des modes de calage "Événements" et "Curseur Magnétique".

Événements + Grille + Curseur

Combinaison des modes de calage "Événements", "Grille" et "Curseur Magnétique".

Caler sur un Passage à Zéro

Lorsque cette option est activée (dans les Préférences – page Édition), tous les traitements audio s'effectuent en des points de passage par zéro (endroits où le niveau audio est de zéro). On évite ainsi toute apparition de bruits parasites, fréquents dès qu'il se produit une modification soudaine de niveau.

⚠ Ce réglage affecte toutes les fenêtres dans l'ensemble des projets ouverts – à l'exception de l'Éditeur d'Échantillons (qui a son propre bouton de Calage sur un passage à Zéro).

Défilement Automatique



Défilement automatique activé.

Lorsque cette option est activée, l'affichage des formes d'onde défile en cours de lecture, ce qui laisse le curseur de projet visible dans la fenêtre.

- Si l'option "Curseur Stationnaire" est activée dans les Préférences (page Transport), le curseur de projet apparaîtra au milieu de l'écran (si possible).

5

Lecture et palette Transport

Présentation

Ce chapitre décrit les différentes méthodes disponibles pour contrôler la lecture et les fonctions de transport dans Cubase.

La palette Transport

Voici une brève description de chaque option de la palette Transport.

Les images ci-dessous montrent la palette Transport avec tous ses contrôles visibles et à leur place attribuée par défaut (notez que le contrôle Jog/Shuttle n'est disponible que dans Cubase). La palette Transport se divise selon les sections suivantes :

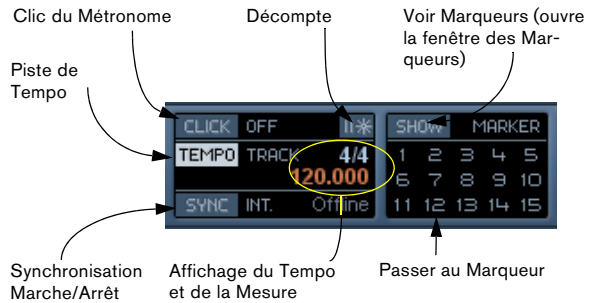
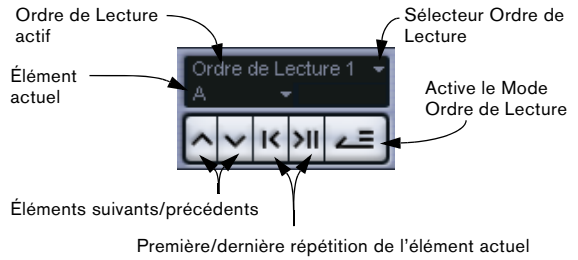
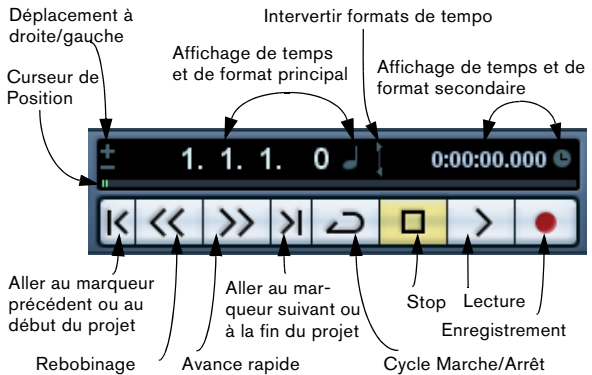
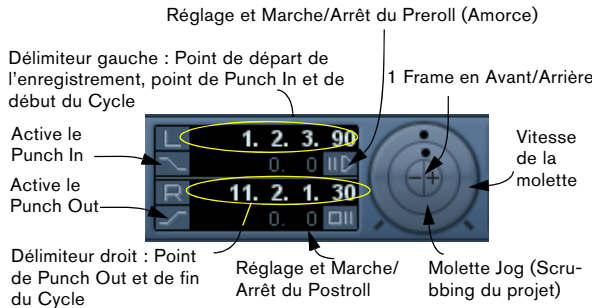
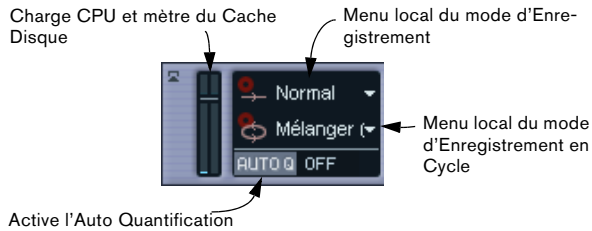

Contrôle de niveau de sortie (pour la voie Control Room, si la Control Room est activée, ou du bus de Mixage principal, voir ci-dessous).

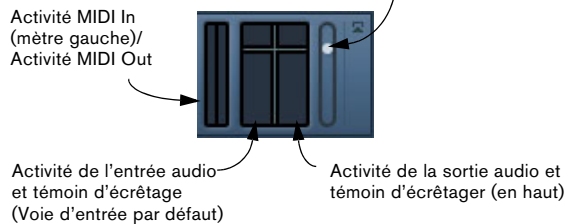

⇒ Notez que les témoins d'Activité de Sortie et d'écrêtage ainsi que le Contrôle du Niveau de Sortie se réfèrent à la voie Control Room (Cubase uniquement) si celle-ci est activée. Si la Control Room est désactivée, ces contrôles concernent le bus de Mixage principal tel qu'il a été défini dans l'onglet Sortie de la fenêtre VST Connexions. Pour de plus amples informations sur la Control Room, voir le chapitre "La Cabine de Contrôle ("Control Room", Cubase uniquement)" à la page 145. Dans Cubase Studio, le bus de Mixage principal est toujours utilisé pour le monitoring.

- Les principales fonctions de Transport (Lecture/Stop/Cycle/Enregistrement) se trouvent également dans la barre d'outils.



De plus, d'autres options de lecture sont aussi disponibles dans le menu Transport.

Cacher et afficher la palette Transport

La palette Transport est affichée par défaut lorsque vous démarrez un nouveau projet. Pour l'afficher ou la cacher, sélectionnez l'option "Palette Transport" dans le menu Transport (ou utilisez le raccourci clavier correspondant, par défaut [F2]).

À propos des réglages Preroll et Postroll

Ces options sont décrites dans le chapitre "Enregistrement", voir "[À propos des valeurs Preroll et Postroll](#)" à la [page 87](#).

Changer la configuration de la palette Transport

Vous pouvez personnaliser la présentation de la palette Transport en faisant un clic droit n'importe où dans la palette, puis en sélectionnant dans le menu local qui s'affiche.

Voir les explications détaillées dans la section "[Personnaliser les contrôles de piste](#)" à la [page 444](#).

Le pavé numérique

Dans les réglages par défaut des raccourcis clavier, diverses commandes de la palette Transport sont assignées au pavé numérique du clavier de votre ordinateur. Les pavés numériques sont légèrement différents sur PC et sur Macintosh :

Touche numérique	Fonction
[Entrée]	Lecture
[+]	Avance rapide
[-]	Rebobinage
[*]	Enregistrement
[+] (Win)/[/] (Mac)	Cycle Marche/Arrêt
[.]	Retour à zéro
[0]	Stop
[1]	Aller au délimiteur gauche

Touche numérique	Fonction
[2]	Aller au délimiteur droit
[3-9]	Aller au Marqueur 3 à 9

Opérations

Réglage de la position du curseur de projet

Il existe plusieurs méthodes pour déplacer le curseur de projet :

- Utiliser l'Avance Rapide et le Rebobinage
- Utiliser la molette Jog/Shuttle/Déplacement de la palette Transport (Cubase uniquement – voir "[La molette de la vitesse Shuttle \(Cubase uniquement\)](#)" à la [page 64](#)).
- Faire glisser le curseur de projet dans la partie inférieure de la règle.

- Cliquer dans la règle.

Double-cliquer dans la règle déplace le curseur et déclenche ou arrête la lecture.

- Si l'option "Se Caler après un Clic sur un Espace Vide" est activée dans les Préférences (page Transport) vous pouvez cliquer n'importe où dans un endroit vide de la fenêtre Projet pour déplacer la position du curseur.

- Changer la valeur dans n'importe lequel des affichages de position.

- Utiliser le fader de position situé au-dessus des boutons de transport dans la palette Transport.

La course du curseur est relative au réglage de Durée du dialogue Configuration du Projet. Ainsi, déplacer le curseur complètement à droite vous amène à la fin du projet.

- Utiliser les marqueurs (voir "[À propos des marqueurs](#)" à la [page 109](#)).

- Utiliser les options de lecture (voir "[Fonctions de lecture](#)" à la [page 65](#)).

- Utiliser la fonction Ordre de Lecture (voir "[Introduction](#)" à la [page 100](#)).

- Utiliser les fonctions du menu Transport.

Les fonctions suivantes sont disponibles :

Fonction	Description
Se caler sur la Sélection/Se caler sur la fin de la Sélection	Place le curseur de projet au début ou à la fin de la sélection actuelle. Pour que cette option soit disponible, il faut sélectionner un ou plusieurs événements ou un intervalle.
Se caler sur le Prochain/Précédent Marqueur	Place le curseur de projet sur le marqueur suivant/précédent (voir "À propos des marqueurs" à la page 109).
Se caler sur le Prochain/Précédent Événement	Déplace le curseur de projet vers l'avant/l'arrière, au début ou à la fin (le plus proche) de tout événement se trouvant sur la ou les pistes(s) sélectionnée(s).

⇒ Si le Calage est activé lorsque vous déplacez le curseur de projet, le réglage du Calage est pris en compte. C'est pratique pour trouver rapidement des positions exactes.

⇒ Il existe aussi de nombreux raccourcis clavier pour déplacer le curseur de projet (dans la catégorie Transport du dialogue Raccourcis Clavier).

Par exemple, vous pouvez assigner un raccourci clavier aux fonctions "Avancer d'une mesure" et "Reculer d'une mesure", ce qui permet de déplacer le curseur de projet de mesure en mesure, en avant ou en arrière.

À propos du format d'affichage de la palette Transport

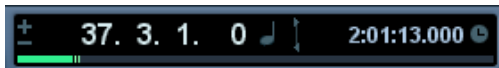

L'affichage de temps primaire (à gauche) et secondaire (à droite).

L'unité de temps affichée dans la règle peut être indépendante de celle affichée dans la palette Transport. Cela signifie que vous pouvez afficher un timecode dans l'affichage de position de la palette Transport et des mesures/temps dans la règle, par exemple. De plus, il existe un affichage secondaire située à droite de l'affichage primaire, qui est également indépendant, ce qui vous offre trois unités de temps différentes visibles en même temps (dans la fenêtre Projet, vous pouvez aussi créer des pistes de règles supplémentaires – voir ["Utiliser plusieurs Règles – les pistes Règle \(Cubase uniquement\)"](#) à la page 34).

Les principes suivants s'appliquent :

- Si vous modifiez le format d'affichage primaire de la palette Transport, celui-ci de la Règle sera changé aussi. Cela revient à changer le format d'affichage dans la Configuration du Projet. Donc, pour avoir des formats d'affichage différents dans la règle et la palette Transport, vous devez changer le format dans la règle.

- Le format d'affichage primaire est réglé dans le menu local situé à droite de l'affichage de la position.

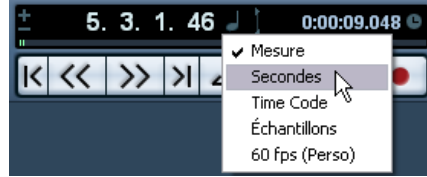

- Ce réglage détermine également le format temporel des délimiteurs gauche et droit dans la palette Transport.
- L'affichage de temps secondaire est entièrement indépendant, et se définit dans le menu local situé à droite, dans l'affichage de temps secondaire.
- Vous pouvez intervertir les formats d'affichage primaire et secondaire, en cliquant sur le symbole de la double flèche situé entre eux.

Les délimiteurs gauche et droit

Les délimiteurs gauche et droit sont une paire de marqueurs de position servant à définir les positions des points de punch-in/punch-out lors d'un enregistrement et les limites de la lecture et de l'enregistrement en cycle.

⇒ Lorsque le mode cycle est activé dans la palette Transport, la lecture de la zone située entre les délimiteurs gauche et droit sera répétée (en boucle).

Cependant, si le délimiteur droit est placé avant le gauche, le programme fonctionnera en mode "Jump" (saut vers un autre point) ou "Skip" (en passant des données) – lorsque le curseur de projet atteindra le délimiteur droit, il se placera immédiatement sur la position du délimiteur gauche, à partir de laquelle il poursuivra la lecture.

Il existe plusieurs façons de définir les positions des délimiteurs :

- Pour régler le délimiteur gauche, maintenez enfoncé la touche [Ctrl]/[Commande] et cliquez à l'endroit souhaité dans la règle.

De même, maintenir [Alt]/[Option] appuyés et cliquer dans la règle permet de régler le délimiteur droit. Vous pouvez aussi déplacer les "poignées" des délimiteurs directement dans la règle.

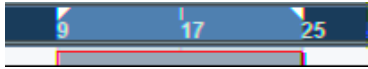

Les délimiteurs sont indiqués par les poignées dans la règle. La zone comprise entre les délimiteurs apparaît en surimpression dans la règle et dans la fenêtre Projet (voir "Apparence" à la page 447). Veuillez noter que si le délimiteur droit est placé avant le délimiteur gauche, la couleur de la règle changera entre les délimiteurs (de bleue elle deviendra rouge).

- Cliquez et déplacez la souris dans la moitié supérieure de la règle pour délimiter la zone.

Si vous cliquez dans une zone de délimitation existante, vous pouvez la déplacer en cliquant dessus puis en déplaçant la souris.

- Maintenir [Ctrl]/[Commande] appuyés et presser [1] ou [2] sur le pavé numérique règle le délimiteur gauche ou droit sur la position du curseur de projet.

De même, vous pouvez presser [1] ou [2] sur le pavé numérique (sans appuyer sur [Ctrl]/[Commande] pour placer le curseur de projet sur la valeur du délimiteur gauche ou droit. Notez que [1] et [2] sont les raccourcis-clavier par défaut – vous pouvez les modifier si vous le souhaitez.

- En créant des marqueurs de cycle, vous pouvez mémoriser autant de positions de délimiteurs gauche/droit que souhaité et vous pouvez les rappeler en faisant simplement un double-clic dans le marqueur correspondant (voir "À propos des marqueurs de cycle" à la page 111).

- L'option "Délimiteurs à la Sélection" du menu Transport ([P] est le raccourci-clavier par défaut) fixe les valeurs respectives des délimiteurs sur les points de début et de fin de la zone actuellement sélectionnée.

Cette fonction est disponible si vous avez sélectionné un ou plusieurs événements ou défini un intervalle de sélection.

- Vous pouvez aussi inscrire les valeurs des délimiteurs dans la palette Transport.

Cliquer sur les boutons L/R de la section des délimiteurs de la palette Transport placera le curseur de projet sur la valeur respective du délimiteur. Si vous maintenez appuyés [Alt]/[Option] et cliquez sur le bouton L ou R, le délimiteur correspondant sera réglé sur la position actuelle du curseur de projet.

La molette de la vitesse Shuttle (Cubase uniquement)



Le contrôle de la vitesse Shuttle (la molette extérieure de la palette Transport) permet de relire le projet à n'importe quelle vitesse, en avant ou en arrière. Ceci offre un moyen rapide de repérer ou de se caler à n'importe quel endroit du projet.

- Tournez la molette Vitesse Shuttle vers la droite pour démarrer la lecture.

Plus vous tournez la molette vers la droite, plus la lecture est rapide.

- Si, à l'inverse, vous tournez la molette vers la gauche, le projet sera relu en arrière.

De même, plus vous tournez la molette vers la gauche, plus la lecture est rapide.

Écoute dynamique du projet – la molette Jog (Cubase uniquement)



La molette centrale de la palette Transport est la molette Jog. En cliquant dessus et en la déplaçant vers la droite ou la gauche, vous déplacerez manuellement la position de lecture vers l'avant ou vers l'arrière – de façon assez similaire au repérage audio sur un magnétophone à bandes. Ceci vous aide à localiser avec une grande précision des passages dans le projet.

- Veuillez noter que la molette de Jog est un "curseur sans fin" – vous pouvez la faire tourner autant de fois que nécessaire pour vous déplacer à l'endroit souhaité.

Plus vous tournez la molette rapidement, plus la lecture est accélérée.

- Si vous cliquez sur la molette jog durant la lecture, celle-ci sera automatiquement arrêtée.

Utilisation des boutons de Déplacement (Cubase uniquement)

Les boutons + et – situés au centre de la molette servent à déplacer le curseur de projet, respectivement vers la gauche et la droite. À chaque clic sur un des boutons, le curseur de projet est déplacé d'un cran (frame).

Options et réglages

La préférence “Retourner au Début en cas d’Arrêt”

Ce réglage se trouve dans la page Transport des Préférences (situé dans le menu Fichier sous Windows et dans le menu Cubase sous Mac OS X).

- Si l’option “Retourner au Début en cas d’Arrêt” est activée et que vous arrêtez la lecture, le curseur de projet se replacera automatiquement à l’endroit où l’enregistrement ou la lecture a été lancée pour la dernière fois.
- Si l’option “Retourner au Début en cas d’Arrêt” est désactivée, le curseur de projet restera à l’endroit où vous venez d’arrêter la lecture.

Appuyer à nouveau sur Stop placera le curseur de projet à l’endroit où l’enregistrement ou la lecture a été lancée pour la dernière fois.

À propos de l’activation/désactivation des pistes

Dans le menu contextuel de piste, se trouve une option nommée “Désactiver la Piste”. Ceci coupe toute activité disque pour cette piste, au contraire de Muet, qui se contente de couper le volume d’une piste. Si vous enregistrez souvent des “prises alternatives”, vous pouvez facilement avoir un grand nombre de prises qui sont encore “relues” depuis le disque dur pendant la lecture, bien que les pistes soient muettes. Ceci ajoute une charge inutile à votre système, dans ce cas “Désactiver la Piste” est recommandé.

- Sélectionnez “Désactiver la Piste” pour les pistes que vous souhaitez conserver dans le projet en vue d’une utilisation future mais que vous ne souhaitez pas relire pour l’instant.

Sélectionnez “Activer la Piste” dans le menu de piste contextuel pour réactiver les pistes désactivées.

Fonctions de lecture

En plus des commandes de Transport standard de la palette Transport, vous trouverez également un grand nombre d’options pouvant servir à contrôler la lecture dans le menu Transport. Ces options ont les fonctions suivantes :

Option	Description
Postroll à partir du Début/de la Fin de la Sélection	Démarre la lecture depuis le début ou la fin de l’intervalle alors sélectionné et l’arrête après le temps défini dans le champ Postroll de la palette Transport.
Preroll à partir du Début/de la Fin de la Sélection	Démarre la lecture depuis une position située avant le début ou la fin de l’intervalle alors sélectionné et l’arrête au début ou à la fin de la sélection. La position de départ de la lecture se règle dans le champ Preroll de la palette Transport.
Jouer à partir du Début/de la Fin de la Sélection	Active la lecture depuis le début ou la fin de l’intervalle alors sélectionné.
Jouer jusqu’au Début/à la Fin de la Sélection	Active la lecture deux secondes avant le début ou la fin de la sélection actuelle et l’arrête au début ou à la fin de celle-ci.
Jouer jusqu’au prochain Marqueur	Active la lecture à partir du curseur de projet et l’arrête au marqueur suivant.
Jouer la Sélection	Active la lecture depuis le début de la sélection actuelle et l’arrête à la fin.
Jouer en Boucle la Sélection	Active la lecture depuis le début de la sélection actuelle et reprend en boucle à chaque fois que la fin de la sélection est atteinte.

⚠ Les fonctions de la liste ci-dessus (excepté “Jouer jusqu’au prochain Marqueur”) ne sont disponibles que si vous avez sélectionné un ou plusieurs événements ou délimité une région de sélection.

À propos du Suivi de la Lecture

Le suivi est une fonction qui assure que vos instruments MIDI jouent les bons sons lorsque vous vous calez sur une nouvelle position pour démarrer la lecture. Ceci grâce au fait que le programme transmet un certain nombre de messages MIDI à vos instruments à chaque fois que vous allez à une nouvelle position dans le projet, afin que tous les appareils MIDI soient correctement réglés en ce qui concerne les messages de Program Change, de contrôleur (tels que le volume MIDI) etc.

Par exemple, supposons que vous ayez une piste MIDI avec un événement de Program Change inséré au début. Cet événement fait que le synthé déclenche un son de piano.

Au début du premier refrain, un autre événement de Program Change déclenche un son de cordes sur ce même synthé.

Vous démarrez la lecture du morceau. Il commence par le son de piano puis passe au son de cordes. Au milieu du refrain, vous arrêtez et rebobinez à un point situé entre le début et le second Program Change. Le synthé jouera toujours le son de cordes, bien que sur cette section il devrait jouer le son de piano !

La fonction de Suivi se charge de tout cela. Si les événements de Program Change sont réglés afin d'être suivis, Cubase suivra la musique en revenant au début, trouvera le premier Program Change et le transmettra à votre synthé pour qu'il joue le son correct.

Cela peut s'appliquer à d'autres types d'événements. Les réglages de Filtre d'événements suivis dans les Préférences (page MIDI) déterminent quels types d'événements seront suivis lorsque vous vous calerez sur une nouvelle position avant de déclencher la lecture.

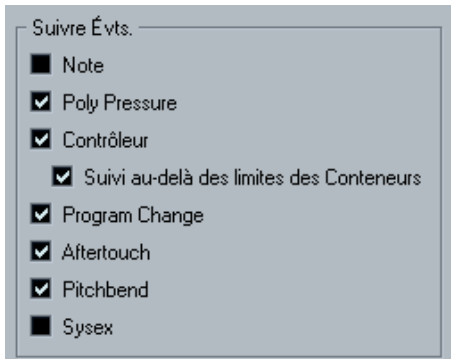

⇒ Les types d'événements pour lesquels la case est cochée dans ce dialogue sont ceux qui seront suivis.

▪ La section "Suivre Évts" des Préférences contient aussi l'option "Suivi au-delà des limites des Conteneurs".

Si vous activez cette option, les contrôleurs MIDI seront aussi suivis au-delà des limites du conteneur, ainsi le suivi sera effectué sur le conteneur touché par le curseur mais aussi sur les conteneurs qui sont à sa gauche. Veuillez noter que cette option devrait être désactivée dans les très grands projets, car elle ralentit considérablement les opérations de positionnement et de solo.

Si vous désactivez cette option, les contrôleurs MIDI ne seront suivis qu'à l'intérieur des conteneurs se trouvant sous le curseur de position.

6

Enregistrement

Présentation

Ce chapitre décrit les diverses méthodes d'enregistrement que vous pouvez utiliser dans Cubase. Comme il est possible d'enregistrer à la fois des pistes Audio et MIDI, ces deux méthodes d'enregistrement sont abordées dans ce chapitre.

Avant de commencer

Ce chapitre suppose que vous êtes suffisamment familiarisé avec la plupart des concepts de base de l'enregistrement et que les préparatifs suivants ont été effectués :

- Vous avez correctement connecté et calibré votre matériel audio.

- Vous avez ouvert un projet et réglé les paramètres de Configuration du Projet en fonction de ses caractéristiques.

Les paramètres de Configuration du Projet déterminent le Format d'Enregistrement, la Fréquence d'Échantillonnage, la Durée du Projet, etc... et affectent les enregistrements audio que vous ferez lors de l'élaboration du Projet. Voir "[Le dialogue Configuration du Projet](#)" à la [page 34](#).

- Si vous prévoyez d'enregistrer des données MIDI, votre équipement MIDI doit être correctement configuré et connecté.

Méthodes d'enregistrement de base

Cette section décrit les principales méthodes pour enregistrer. Cependant, il y a des préparatifs et des procédures supplémentaires spécifiques à chacun des enregistrements audio et MIDI. Lisez d'abord ces chapitres avant de commencer à enregistrer (voir "[Spécificités de l'enregistrement Audio](#)" à la [page 70](#) et "[Spécificités de l'enregistrement MIDI](#)" à la [page 80](#)).

Préparer une piste à l'enregistrement

Cubase peut enregistrer sur une seule ou plusieurs pistes (Audio et MIDI) simultanément. Pour qu'une piste soit prête à être enregistrée, cliquez sur le bouton "Activer l'Enregistrement" dans la liste des pistes pour cette piste. Lorsqu'ils sont activés, ces boutons se mettent à clignoter, indiquant ainsi le mode Prêt à l'Enregistrement.



Le bouton Activer l'Enregistrement dans l'Inspecteur, la liste des pistes et dans la console.

⇒ Si l'option "Activer l'Enregistrement pour les Pistes Sélectionnées" est activée dans les Préférences (page [Édition-Projet & Console de Voies](#)), les pistes passent automatiquement en mode prêt à l'Enregistrement dès que vous les sélectionnez dans la liste des pistes.

⇒ Le nombre exact de piste audio que vous pouvez enregistrer simultanément dépend de la puissance de votre ordinateur et des performances de votre disque dur. Dans le dialogue des Préférences (page [VST](#)), se trouve l'option "Afficher message d'alerte en cas d'interruptions audio". Si vous cochez cette option, un message d'alerte sera affiché dès que le témoin de saturation de l'unité centrale (sur la palette Transport) s'allumera pendant un enregistrement.

Activer l'enregistrement manuellement

Vous déclenchez l'enregistrement en cliquant sur le bouton Enregistrer de la Palette Transport ou de la barre d'outils ou encore en utilisant le raccourci clavier correspondant (par défaut [*] sur le pavé numérique).

L'enregistrement peut être activé à l'arrêt (depuis la position actuelle du curseur ou du délimiteur gauche) ou pendant la lecture :

- Si vous activez l'enregistrement à l'arrêt, et que l'option "Commencer l'enregistrement au Délimiteur gauche" est activée dans le menu Transport, l'enregistrement démarra au délimiteur gauche.

Dans ce mode, le réglage Preroll ou le décompte du Métronome sera appliqué (voir "[À propos des valeurs Preroll et Postroll](#)" à la [page 87](#)).

- Si vous activez l'enregistrement à l'arrêt et que l'option "Commencer l'enregistrement au Délimiteur gauche" est désactivée, l'enregistrement démarrera à la position actuelle du curseur de projet.
 - Si vous activez l'enregistrement pendant la lecture, Cubase passera immédiatement en mode Enregistrement et déclenchera l'enregistrement à la position actuelle du curseur de projet.
- Cette procédure s'appelle également "Punch In manuel".

Activer l'enregistrement en mode de Synchro

Si vous synchronisez la palette Transport de Cubase à un équipement externe (Synchro activée dans la palette Transport) et que vous activez l'enregistrement, le programme passera en mode "prêt à enregistrer" (le bouton Enregistrement de la palette de Transport s'allumera). L'enregistrement débutera alors dès qu'un signal de code temporel (time code) valide sera reçu (ou en cliquant manuellement sur le bouton Lecture). Voir le chapitre "Synchro" à la page 395 pour de plus amples informations.

Activer l'enregistrement automatiquement

Cubase peut passer automatiquement de la lecture à l'enregistrement à une position donnée. On appelle cela le "Punch In automatique". Un emploi typique de cette méthode : vous voulez remplacer une partie d'un enregistrement, tout en écoutant l'audio qui a déjà été enregistré jusqu'au début de l'enregistrement.

1. Placez le délimiteur gauche sur la position à laquelle vous voulez que l'enregistrement commence.
2. Activez le bouton Punch In dans la Palette Transport.



Punch In activé.

3. Activez la lecture à une position située avant le délimiteur gauche.
- Dès que le curseur de projet atteint le délimiteur gauche, l'enregistrement est automatiquement activé.

Arrêter l'enregistrement

Là aussi, on peut le faire automatiquement ou manuellement :

- Si vous cliquez sur le bouton Stop de la Palette Transport (raccourci clavier correspondant par défaut [0] sur le pavé numérique), l'enregistrement est désactivé et Cubase passe en mode Stop.
- Si vous cliquez sur le bouton Enregistrer ou si vous utilisez le raccourci clavier Enregistrer (par défaut [*]), l'enregistrement est désactivé mais la lecture continue. Cette procédure s'appelle "Punch Out manuel".
- Si le bouton Punch Out est activé sur la Palette Transport, l'enregistrement sera désactivé dès que le curseur de projet atteindra le délimiteur droit. C'est le "Punch Out automatique". En le combinant au Punch In automatique, vous pouvez délimiter la partie à enregistrer – là aussi c'est très utile pour remplacer une certaine partie d'un enregistrement. Voir aussi "Arrêt après Punch-Out Automatique" à la page 87.



Punch In et Out activés.

Enregistrement en Cycle

Cubase peut enregistrer et relire en Cycle – une boucle. Vous spécifiez où le Cycle commence et s'arrête à l'aide des délimiteurs gauche et droit. Lorsque le Cycle est activé, la section définie est répétée sans interruption (en boucle) jusqu'à ce que vous appuyez sur Stop ou que vous désactivez le mode Cycle.

- Pour activer le mode Cycle, cliquez sur le bouton Cycle de la Palette Transport.
- Maintenant si vous déclenchez la lecture, la partie délimitée par les délimiteurs gauche et droit sera répétée indéfiniment jusqu'à ce que vous l'arrêtez.



Cycle activé.

- Pour enregistrer en mode Cycle, vous pouvez commencer à enregistrer à partir du délimiteur gauche, ou d'un point situé avant les délimiteurs ou à l'intérieur du Cycle, soit à l'arrêt soit pendant la lecture.

Dès que le curseur de projet atteint le délimiteur droit, il revient au délimiteur gauche et continue l'enregistrement d'un nouveau passage.

- Les résultats de l'enregistrement en Cycle sont différents pour l'audio (voir "Enregistrer de l'audio en mode cycle" à la page 76) et le MIDI (voir "Enregistrement MIDI en mode Cycle" à la page 83).

Pré-enregistrement Audio

Cela permet de capturer après coup un maximum de 1 minute d'audio reçu, que vous avez joué, soit à l'arrêt soit au cours de la lecture. C'est possible car Cubase peut capturer l'entrée audio dans une mémoire tampon, même s'il n'est pas en enregistrement.

Procédez comme ceci :

1. Ouvrez les Préférences.
2. Dans la liste à gauche, sélectionnez "Enregistrement" pour afficher la page correspondante.
3. Spécifiez une durée (60 secondes au plus) dans le champ "Secondes de Pré-Enregistrement Audio". Ceci active le buffering de l'entrée audio, ce qui rend possible le pré-enregistrement.
4. Vérifiez qu'une piste audio est prête à enregistrer et reçoit l'audio de la source de signal.
5. Après avoir relu l'audio que vous désirez capturer (soit à l'arrêt, soit pendant la lecture), cliquez sur le bouton Enregistrer.
6. Après quelques secondes arrêtez l'enregistrement. Un événement audio est créé, il commence à la position où se trouvait le curseur lorsque vous avez activé l'enregistrement. Cela signifie que si vous étiez à l'arrêt, et que le curseur se trouvait au début du projet, il vous faudra peut-être déplacer l'événement vers la droite par la suite. Si vous étiez en train de relire un projet vous pouvez le laisser là où il se trouve.
7. Sélectionnez l'outil Flèche et placez le curseur en bas à gauche de l'événement afin de faire apparaître une double flèche, puis cliquez et faites glisser vers la gauche. Maintenant l'événement est étendu et l'audio que vous avez joué avant d'activer l'enregistrement est inséré – ce qui signifie que si vous avez joué pendant la lecture, les notes capturées s'arrêtent exactement là où vous les avez jouées dans le projet.



L'enregistrement a été activé au début de la mesure 9. Ce qui est indiqué par une ligne bleue dans l'événement audio.

Spécificités de l'enregistrement Audio

Sélectionner un format de fichier d'enregistrement

Le format des fichiers enregistrés se règle dans le dialogue Configuration du Projet dans le menu Projet. Trois réglages vous sont proposés : fréquence d'échantillonnage, format d'enregistrement (résolution en bits) et type de fichier d'enregistrement. La fréquence d'échantillonnage est déterminée une fois pour toutes au moment où vous commencez à travailler sur un nouveau projet. En revanche, la résolution et le type de fichier peuvent être modifiés à tout moment.

Type de Fichier d'enregistrement

Le choix du Type de Fichier d'Enregistrement détermine le genre de fichier qui sera créé lorsque vous enregistrez de l'audio :

Type de fichier	Description
Fichier Wave	Les fichiers Wave portent l'extension ".wav" et représentent le format de fichier le plus répandu sur la plate-forme PC.
Fichier Wave 64 (Cubase uniquement)	Wave 64 est un format propriétaire développé par Sonic Foundry Inc. Orienté audio, il est identique au format Wave, mais la structure interne du fichier permet d'obtenir des tailles de fichiers beaucoup plus importantes. Ceci est pratique par ex. lors de longs enregistrements en direct au format Surround, où les fichiers audio peuvent devenir gigantesques !
Fichier Broadcast Wave	En termes de contenu audio, ce fichier est identique aux fichiers Wave standard, mais il intègre des chaînes de texte qui fournissent des informations supplémentaires sur le fichier (voir ci-après).
Fichier AIFF	Audio Interchange File Format (format de fichier pour échange audio), un standard défini par Apple Computer Inc. Les fichiers AIFF portent l'extension ".aif" et sont utilisés sur la plupart des plates-formes informatiques. Comme les fichiers Broadcast Wave, les fichiers AIFF peuvent contenir des chaînes de texte (voir ci-après).

- Si vous sélectionnez le format de fichier Broadcast Wave ou AIFF, vous pouvez spécifier l'Auteur, la Description et des chaînes de texte de référence qui seront intégrées au fichier enregistré.

Cela s'effectue dans la page Enregistrement–Broadcast Wave des Préférences.

Format d'enregistrement (résolution en bits).

Les options disponibles sont 16 bits, 24 bits et 32 bits flottant. Prenez en compte que :

- Normalement, vous sélectionnez le format d'enregistrement correspondant à la résolution en bits supportée par votre carte audio.

Si par exemple votre audio gère des convertisseurs A/D (analogique/numérique) 20 bits en entrée, il sera préférable d'enregistrer avec une résolution de 24 bits, pour en exploiter tout le potentiel d'échantillonnage. Si en revanche, votre carte ne supporte que des entrées 16 bits, il ne servirait à rien d'enregistrer avec une résolution supérieure – vous vous retrouveriez avec des fichiers audio plus volumineux sans aucune conséquence sur la qualité audio. La seule exception à cette règle concerne l'enregistrement avec effets – voir ["Enregistrer avec des effets \(Cubase uniquement\)"](#) à la page 79.

- Plus la résolution en bits est élevée, plus la taille des fichiers augmente et plus le disque dur se voit sollicité.

Si l'espace disque est limité, il vaut donc mieux diminuer le format d'enregistrement.

⚠ Pour de plus amples informations sur les options du dialogue Configuration du Projet, voir ["La fenêtre Projet"](#) à la page 25.

Configurer la piste

Créer une piste et sélectionner la configuration de voie

Les pistes audio peuvent être configurées en pistes mono, stéréo ou pistes Surround (Cubase uniquement). Ceci vous permet d'enregistrer ou d'importer un fichier contenant plusieurs canaux et de l'éditer comme un tout, sans devoir le scinder en plusieurs fichiers mono etc. Le trajet du signal d'une piste audio conserve entièrement sa configuration de canal, depuis le bus d'entrée, en passant par l'EQ, le niveau et autres réglages de la console jusqu'à au bus de sortie.

C'est au moment où vous créez une piste que vous spécifiez sa configuration de canal :

1. Sélectionnez "Ajouter une Piste Audio" à partir du menu contextuel de la liste des pistes ou dans le menu Projet (ou encore, faites un double-clic dans une zone vierge de la liste des pistes après avoir sélectionné une piste audio – lorsque c'est une piste MIDI qui est sélectionnée, cette procédure créera une nouvelle piste MIDI).

Un dialogue apparaît contenant un menu local de configuration de canal.

2. Sélectionnez le format désiré à partir de ce menu.

Dans Cubase Studio vous avez le choix entre mono et stéréo. Dans Cubase, les formats les plus communs sont répertoriés directement dans le menu, les formats Surround restants le sont dans le sous-menu "Plus...". La liste des formats Surround disponibles se trouve dans la section ["La configuration du bus de sortie"](#) à la page 166.

- L'option Naviguer de ce dialogue permet d'explorer vos disque(s) pour rechercher les Préréglages de Piste créés, pouvant servir de base (ou de modèle) pour les pistes.

Tout ceci est décrit en détails dans le chapitre ["Préréglages de piste"](#) à la page 280.

3. Cliquez sur OK

Une piste s'affiche, réglée selon la configuration souhaitée. Sur la console, la voie correspondante est créée. Vous ne pouvez pas modifier la configuration de canal d'une piste.

Sélectionner un bus d'entrée pour une piste

Supposons que vous ayez créé et configuré les bus d'entrée nécessaires (voir ["Configurer les bus"](#) à la page 14).

Avant d'enregistrer, vous devez préciser de quel bus d'entrée provient la source à enregistrer sur la piste. Cela peut se faire dans l'Inspecteur ou dans la console :

- Dans l'Inspecteur, sélectionnez un bus d'entrée dans le menu local de routage d'entrée, dans la partie supérieure. Comme décrit dans la section ["L'Inspecteur"](#) à la page 28, l'Inspecteur affiche les réglages de la piste sélectionnée. Vous pouvez afficher ou masquer l'Inspecteur en cliquant sur le bouton Afficher/Cacher l'Inspecteur situé dans la barre d'outils de la fenêtre Projet.

Cliquez ici pour afficher/masquer l'Inspecteur.



Cliquez ici pour sélectionner un bus d'entrée pour la piste



- Dans la console, sélectionnez un bus d'entrée à partir du menu local de routage d'Entrée situé tout en haut de la voie de console de la piste correspondante.

Si ce menu local n'est pas visible, vous devrez cliquer sur le bouton "Afficher Routage" du panneau commun de la console étendue ou sélectionner "Afficher panneau des Réglages d'Entrée/Sortie" dans le sous-menu Fenêtre du menu contextuel de la Console. Voir "[Configurer la console](#)" à la [page 118](#) pour plus de détails sur la console.

Cliquez ici pour afficher ou masquer les réglages d'entrée/sortie.



Cliquez ici pour sélectionner un bus d'entrée pour la piste.

Choisir un dossier pour sauvegarder les fichiers audio enregistrés (Cubase uniquement)

Chaque projet dans Cubase dispose d'un dossier de projet comprenant (entre autres) un dossier appelé "Audio". Par défaut, c'est ici que sont mémorisés les fichiers audio enregistrés. Cependant, vous pouvez choisir pour chaque piste audio, si nécessaire, des dossiers de sauvegarde indépendants.

1. Pour mémoriser plusieurs pistes audio dans le même dossier de sauvegarde, sélectionnez-les en maintenant appuyés [Maj.] ou [Ctrl]/[Commande] et en cliquant dessus dans la liste des pistes.
2. Faites un clic droit sur l'une des pistes de la liste pour faire apparaître le menu contextuel de piste.
3. Sélectionnez "Définir le répertoire des enregistrements".
4. Utilisez le sélecteur de fichier qui apparaît pour chercher et repérer le dossier souhaité (ou créez un nouveau dossier grâce au bouton Créer).

Un conseil : si vous voulez disposer de dossiers séparés pour différents types de sources audio (paroles, bruitages, musique, etc.), vous pouvez créer des sous-dossiers au sein du dossier "Audio" du projet et répartir ainsi les différentes pistes dans différents sous-dossiers. De cette façon, tous les fichiers audio "résideront" au sein du dossier du projet, ce qui facilitera la gestion du projet.

- Il est possible d'avoir différentes pistes sauvegardées à des endroits très divers dans la hiérarchie, même sur plusieurs disques durs ! Cependant, si vous devez déplacer (hors de votre studio) ou archiver le projet, il existe un risque de perdre certains fichiers. La solution consiste à utiliser la fonction Préparer l'archivage... située dans la Bibliothèque, pour regrouper dans un premier temps tous les fichiers éparés dans le dossier du projet – voir "[Préparer l'Archivage...](#)" à la [page 255](#).

Régler les niveaux d'entrée

Lorsque vous enregistrez du son en numérique, il est essentiel de régler les niveaux d'entrée correctement – suffisamment fort pour s'assurer d'un bruit de fond minimal et d'une qualité audio maximale, mais en évitant à tout prix la distorsion numérique (écrêtage).

Cette distorsion se produit habituellement au niveau de l'interface audio, lorsqu'un signal analogique d'entrée est converti au format numérique par les convertisseurs A/N de la carte.

- Si vous utilisez Cubase, il est aussi possible qu'un écrêtage se produise lorsque le signal audio est retranscrit en un fichier audio sur votre disque dur après les bus d'entrée.

Comme dans Cubase vous pouvez ajuster les niveaux, ajouter de l'égalisation ou des effets au niveau des bus d'entrée, il peut arriver que cela rende le signal trop fort à ce stade. et provoque de la distorsion.

La vérification du niveau du signal arrivant dans la carte audio est légèrement différent si vous utilisez Cubase ou Cubase Studio :

Cubase

Dans Cubase vous vérifiez le niveau d'entrée dans la voie.

Pour vérifier le niveau du signal "brut" entrant dans la carte audio, vous devez régler les indicateurs de niveau sur "Mètre d'Entrée". Dans ce mode, les indicateurs de niveau du canal d'entrée afficheront le niveau du signal à l'entrée du bus, avant tout ajustement tel que le réglage de gain d'entrée, l'EQ, les effets, le volume ou le panoramique :

1. Faites un clic droit dans la console. Le menu contextuel de la console apparaît.
2. Sélectionnez le menu "Réglages globaux des mètres" et assurez-vous que "Mètre d'Entrée" est activé.

3. Déclenchez la source audio et vérifiez les mètres de niveau de la voie d'entrée.

Idéalement, le signal doit être aussi élevé que possible sans dépasser le 0dB (le témoin d'écrêtage (Clip) du bus d'entrée ne doit pas s'allumer).



Le témoin d'écrêtage (Clip).

4. Si nécessaire, ajustez le niveau d'entrée selon l'une des méthodes suivantes :

- Réglez le niveau de sortie de la source sonore ou de la console de mixage externe.
- Si possible, utilisez le logiciel fourni avec l'interface audio pour régler les niveaux d'entrée, suivant les instructions livrés avec la carte.
- Si votre carte audio reconnaît la fonction du Tableau de Bord ASIO, il doit être possible d'effectuer des réglages de niveau d'entrée.

Pour ouvrir le Tableau de Bord ASIO, ouvrez le dialogue Configuration des Périphériques à partir du menu Périphériques et dans la liste située à gauche (sous "Système Audio VST"), sélectionnez votre carte audio. Lorsqu'elle est sélectionnée; vous pouvez ouvrir le Tableau de Bord en cliquant sur le bouton Tableau de Bord dans la section de réglages, à droite.

L'étape suivante consiste à vérifier le niveau de l'audio retranscrit sous forme de fichier. Ce n'est nécessaire que si vous avez effectué des réglages dans la voie d'entrée (réglage de niveau, EQ, insertion d'effets, etc.). Note également que :

- Si vous enregistrez au format 32 bits à virgule flottante, la résolution en bits ne sera pas réduite – ce qui élimine tout risque d'écrêtage à ce stade.

En outre, ceci préserve intégralement la qualité du signal. De ce fait, n'hésitez pas à choisir le format 32 bits à virgule flottante lorsque vous enregistrez avec des effets, voir "[Enregistrer avec des effets \(Cubase uniquement\)](#)" à la [page 79](#).

- Si vous enregistrez au format 16 ou 24 bits, la réserve disponible sera moindre, ce qui peut occasionner de l'écrêtage si le signal est trop élevé. Pour éviter cela, ajustez le niveau du signal de la façon suivante :

1. Ouvrez le menu contextuel de la console et sélectionnez "Mètre Post-Fader" dans le sous-menu "Réglages globaux des Mètres".

2. Réglez la voie d'entrée, en ajoutant ou non de l'EQ et/ou des effets.

Avec certains effets, il faudra peut-être ajuster le niveau du signal entrant dans l'effet – pour cela, servez-vous du potentiomètre de Gain d'Entrée (notez que vous devez appuyer sur [Maj.] ou [Alt]/[Option] pour régler le Gain d'Entrée).

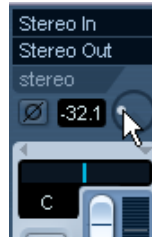

3. Relisez l'audio et observez le mètre de niveau de la voie d'entrée.

Le signal doit être aussi élevé que possible sans dépasser le 0 dB (le témoin d'écrêtage du bus d'entrée ne doit pas s'allumer).

4. Si nécessaire, utilisez le fader de la voie d'entrée pour affiner le niveau du signal.

Cubase Studio

Dans Cubase Studio, les voies d'entrée ne sont pas visibles dans la console. Par contre, vous pouvez vérifier le niveau dans la voie de la piste que vous êtes en train d'enregistrer :

1. Repérez la voie de la piste que vous êtes en train d'enregistrer.

2. Activez le monitoring de cette voie en cliquant sur l'icône de haut-parleur située à côté du fader.

Lorsque le monitoring est activé, le mètre indique le niveau du signal audio reçu.

3. Faites jouer la source audio que vous désirez enregistrer et observez le mètre de niveau de la voie.

4. Réglez le niveau de sortie de votre source audio afin que le mètre aille aussi haut que possible sans toutefois atteindre 0.0 dB.

Vérifiez l'affichage numérique située sous le mètre de niveau. Pour réinitialiser cet indicateur de niveau, cliquez dessus.

⇒ Vous devez régler le niveau de sortie de la source audio, puisque vous ne pouvez pas utiliser les faders de Cubase Studio pour régler le niveau d'entrée !

⇒ Autre moyen de vérifier les niveaux d'entrée consiste en utilisant le panneau de configuration de votre carte (s'il dispose de vu-mètres pour le niveau d'entrée). Il est aussi possible de régler le niveau d'entrée dans le panneau de configuration.

Voir la documentation accompagnant votre carte audio pour les détails.

Monitoring

Dans ce contexte, "monitoring" signifie écouter le signal d'entrée pendant l'enregistrement. Il y a trois principaux moyens de faire cela : via Cubase, de manière externe (en écoutant le signal avant qu'il n'atteigne Cubase) ou en utilisant la méthode ASIO Direct Monitoring (qui est une combinaison des deux autres méthodes, voir ci-dessous).

Monitoring via Cubase

Si vous écoutez via Cubase, le signal d'entrée est mélangé à la lecture audio. L'avantage de cette méthode est que vous pouvez régler le niveau de monitoring et le panoramique dans la Console, et aussi ajouter des effets et de l'égalisation au signal monitor comme pendant la lecture (en utilisant la voie de la piste – pas le bus d'entrée !).

L'inconvénient du monitoring via Cubase est que le signal écouté sera légèrement retardé en fonction de la valeur de latence (qui dépend de votre carte et des pilotes audio). Donc, le monitoring via Cubase nécessite une configuration de carte audio ayant une latence faible. Vous pouvez vérifier la latence de votre carte/interface audio dans le dialogue Configuration des Périphériques (page Système Audio VST).

⇒ Si vous utilisez des plug-ins d'effet avec des délais inhérents importants, la fonction de compensation automatique des délais de Cubase fera augmenter la latence.

Si ceci pose des problèmes, vous pouvez utiliser la fonction "Contraindre Compensation Délai" lors de l'enregistrement, voir le chapitre "Instruments VST" dans le document pdf séparé "Référence des Plug-Ins".

Lorsque vous écoutez via Cubase, vous pouvez choisir un des quatre modes de monitoring audio dans les Préférences (page VST) :



▪ Manuel

Cette option permet d'activer et de désactiver l'entrée en cliquant sur le bouton Monitor dans la liste des pistes, ou en cliquant sur le bouton Entrée dans la Console.

▪ Quand l'Enregistrement est Activé

Grâce à cette option vous entendrez la source audio connectée à la voie d'entrée dès que la piste est prête à être enregistrée.

▪ Quand l'Enregistrement est en Cours

Cette option permet de passer en monitoring d'entrée uniquement pendant l'enregistrement.

▪ Façon Magnétophone

Cette option simule le comportement d'un magnétophone standard : monitoring d'entrée à l'arrêt et pendant l'enregistrement, mais pas pendant la lecture.

▪ Cubase uniquement : Dans les Préférences (page VST–Mètres), se trouve l'option "Envoyer Activités Mètre du Bus d'Entrée vers Piste Audio (Monitoring Direct)".

Lorsque le Monitoring Direct est activé dans le dialogue Configuration des Périphériques, cette option permet d'envoyer les activités du bus d'entrée vers les pistes audio dont le monitoring est activé. Vous avez ainsi la possibilité d'observer les niveaux d'entrée des pistes audio lorsque vous travaillez dans la fenêtre Projet.

Lorsque le Monitoring Direct est activé dans le dialogue Configuration des Périphériques, cette fonction marche comme ceci :

- Lorsque l'option "Envoyer Activités Mètre du Bus d'Entrée vers Piste Audio (Monitoring Direct)" est activée, les pistes audio affichent les signaux mesurés à partir du bus d'entrée auquel elles sont assignées dès que la piste est prête à l'enregistrement. Notez que les pistes reflètent le signal du bus d'entrée, donc vous verrez le même signal aux deux endroits. Lorsque vous utilisez ce type de mètre, les fonctions (ex. le rognage) que vous appliquez à la piste audio ne sont pas reflétées par ce mètre.

- Si “Envoyer Activités Mètre du Bus d’Entrée vers Piste Audio (Monitoring Direct)” n’est pas activé, les mètres fonctionnent comme d’habitude (voir le manuel “Fonctions Détaillées” pour les détails).
- Dans Cubase Studio, les pistes audio affichent toujours le vu-mètre du bus d’entrée, voir “Cubase Studio” à la page 73.

Monitoring externe

Pour le monitoring externe (écouter le signal d’entrée avant qu’il n’arrive dans Cubase) vous avez besoin d’une console externe pour mixer la lecture audio avec le signal d’entrée. Il peut s’agir d’une console physique indépendante ou d’une application de console pour votre carte audio, si elle dispose d’un mode dans lequel l’entrée audio est renvoyée vers la sortie (appelé habituellement “Thru”, “Direct Thru” ou équivalent).

Lorsque vous utilisez le monitoring externe, vous ne pouvez pas contrôler le niveau du signal monitor depuis Cubase, ni ajouter des effets VST ni de l’égalisation au signal écouté. La valeur de latence de la configuration de carte audio n’affecte pas le signal monitor dans ce mode.

⇒ Si vous désirez travailler avec un monitoring externe, vérifiez que le monitoring via Cubase n’est pas activé. Sélectionnez le mode de monitoring “Manuel” dans les Préférences (page VST) et n’activez aucun des boutons de Monitoring.

ASIO Direct Monitoring

Si votre carte audio est compatible avec ASIO 2.0, elle peut gérer l’ASIO Direct Monitoring. Dans ce mode, le monitoring est géré par la carte audio elle-même, en renvoyant le signal d’entrée directement à la sortie. Cependant, le monitoring est contrôlé depuis Cubase. Cela signifie que la fonction de monitoring direct de la carte audio peut être automatiquement activé et désactivé par Cubase, comme si vous utilisez le monitoring interne.

- Pour activer ASIO Direct Monitoring, ouvrez le dialogue Configuration des Périphériques dans le menu Périphériques et cochez la case Monitoring Direct dans l’onglet Configuration pour le Périphérique “Système Audio VST”. Si cette case est en gris, cela signifie que votre carte audio (ou son pilote actuel) n’est pas compatible ASIO Direct Monitoring. Consultez le fabricant de la carte audio pour en savoir plus.

- Lorsque ASIO Direct Monitoring est activé, vous pouvez sélectionner un mode de monitoring dans les Préférences (page VST), comme pour le monitoring via Cubase (voir “Monitoring via Cubase” à la page 74).
- En fonction de la carte audio, il est aussi possible de régler le niveau d’écoute et le panoramique depuis la Console. Consultez la documentation de la carte audio en cas de doute.
- Les effets VST et l’égalisation ne peuvent pas être appliqués au signal monitor dans ce mode, puisque le signal monitor ne passe pas par Cubase.
- En fonction de la carte audio, il peut y avoir des restrictions spéciales sur les sorties audio pouvant être utilisées pour le monitoring direct.
- Pour les détails concernant le routage de la carte audio, reportez-vous à la documentation.
- La valeur de latence de la configuration de carte audio n’affecte pas le signal écouté lors de l’utilisation de ASIO Direct Monitoring.

Enregistrement

L’enregistrement s’effectue en utilisant une des principales méthodes d’enregistrement (voir “Méthodes d’enregistrement de base” à la page 68). Lorsque vous avez terminé l’enregistrement, un fichier audio est créé dans le dossier Audio se trouvant dans le dossier Projets. Dans la Bibliothèque, un clip audio est alors créé pour le fichier audio et un événement audio jouant le clip entier apparaît dans la piste d’enregistrement. Enfin, une image de forme d’onde est calculée pour l’événement audio. Si l’enregistrement était très long, tout cela peut prendre un moment.

⇒ Si l’option “Créer les Images Audio Pendant l’Enregistrement” est activée dans les Préférences (page Enregistrement), l’image de la forme d’onde sera calculée et affichée pendant le processus d’enregistrement.

Ce calcul en temps réel nécessite une certaine puissance de calcul – si votre processeur est lent ou que vous travaillez sur un projet qui sollicite beaucoup les ressources de votre unité centrale, il sera peut-être préférable de désactiver cette option.

Annuler un enregistrement

Si vous n'aimez pas ce que vous avez enregistré, vous pouvez l'effacer en sélectionnant Annuler dans le menu Édition. Voici ce qui se produira :

- Le(s) événement(s) que vous venez de créer seront effacés de la fenêtre Projet.
- Le(s) clip(s) audio de la Bibliothèque seront déplacés dans le dossier Corbeille.
- Le(s) fichier(s) audio enregistré(s) ne seront pas effacés du disque dur.

Cependant comme leurs clips correspondants ont été déplacés dans le dossier Corbeille, vous pouvez effacer ces fichiers en ouvrant la Bibliothèque et en sélectionnant “Vider la Corbeille” dans le menu Bibliothèque, voir [“Supprimer du disque dur”](#) à la [page 247](#).

Enregistrer des événements se superposant

Le principe de base des pistes audio est que chacune d'elles ne peut lire qu'un seul événement audio à la fois. Cela signifie que si deux événements (ou plus) se “chevauchent”, seul l'un d'eux sera audible.

Ce qui se produit lorsque vous enregistrez des événements en superposition (c.-à-d. dans une zone où il existe déjà des événements sur la piste) dépend du réglage du Mode d'Enregistrement Linéaire dans la palette Transport :

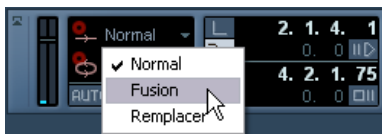

- En mode “Normal” ou “Fusion”, le fait d'enregistrer à l'endroit où quelque chose a déjà été enregistré crée un nouvel événement audio qui va superposer le(s) précédent(s). Quand vous enregistrez de l'audio, il n'y a pas de différence entre les modes “Normal” et “Fusion” – la différence ne s'applique qu'aux enregistrements MIDI (voir [“À propos de la superposition et du mode d'enregistrement”](#) à la [page 83](#)).
- En mode “Remplacer”, les événements existants (ou portions d'événements) superposés au nouvel enregistrement seront effacés.

Ceci signifie que si vous enregistrez un passage au milieu d'un enregistrement existant plus long, cet événement d'origine sera divisé en deux événements plus une zone pour le nouvel événement.



Quel événement sera audible ?

Si deux événements (ou plus) se superposent, vous n'entendrez que les événements (ou portions d'événements) qui sont visibles. Les événements ou passages superposés (cachés) ne sont pas relus.

Les fonctions “Placer en Avant-Plan” et “Placer en Arrière-Plan” du menu Édition (voir [“Déplacement d'événements”](#) à la [page 47](#)) sont très utiles pour gérer les événements superposés, ainsi que la fonction “En Avant” (voir ci-dessous).

Enregistrer de l'audio en mode cycle

Si vous enregistrez de l'audio en mode cycle, le résultat dépendra de deux facteurs :

- Du réglage du Mode d'Enregistrement en Cycle de la palette Transport.
- Du réglage “Mode d'Enregistrement en Cycle Audio” situé dans les Préférences (page Enregistrement).

Les Modes d'Enregistrement en Cycle de la palette Transport

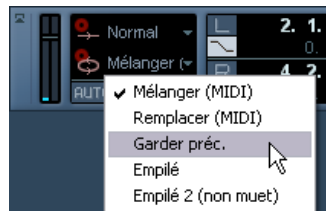

Il existe cinq modes différents dans la palette transport, mais les deux premiers modes ne s'appliquent qu'à l'enregistrement MIDI. Pour l'enregistrement audio en cycle, ce qui suit s'applique :

- Si l'option "Garder précédente" est sélectionnée, c'est la dernière "prise" complète (le dernier tour complet enregistré) qui est conservée comme événement audio.

En réalité, toutes les prises enregistrées sont mémorisées dans un fichier audio divisé en régions – une région pour chaque prise. Vous pouvez facilement obtenir la lecture d'une prise précédente – cela s'effectue comme lorsque vous enregistrez en mode "Créer des Régions", voir "Mode "Créer des Régions" (Préférences)" à la page 77.

- Si l'option "Empilé" est sélectionnée, chaque prise apparaîtra sous forme d'un événement dans une "couche" séparée sur la piste.

C'est pratique lorsque vous désirez voir et éditer les différentes prises et éventuellement les combiner en un seul enregistrement. Dans ce mode, le mode d'enregistrement en Cycle pour l'Audio choisi dans les Préférences n'a pas d'importance. Le mode Empilé 2 (Non muet) est identique au mode Empilé, sauf que toutes les prises restent audibles. Voir "Enregistrement audio en mode Empilé" à la page 78.

- Si n'importe lequel des autres modes d'enregistrement en cycle est sélectionné, le résultat dépendra entièrement du réglage du réglage Mode d'Enregistrement en Cycle pour l'Audio des Préférences. Ces options sont décrites ci-dessous.

Mode "Créer des Événements" (Préférences)

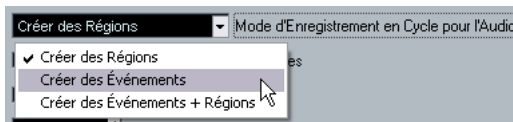

Lorsque le mode d'Enregistrement en Cycle est réglé sur "Créer des Événements" dans les Préférences (page Enregistrement), voici ce qui se passe lorsque vous enregistrez de l'audio en mode Cycle :

- Un seul fichier audio continu est créé pendant tout le processus d'enregistrement.
- À chaque cycle enregistré correspondra un événement audio. Les événements porteront le nom du fichier audio, avec le texte "Prise **", où "**" indique le numéro de la prise.
- La dernière prise enregistrée (la plus récente) se trouve par-dessus les autres (ce sera par conséquent elle que vous entendrez lorsque vous activerez la lecture).

Pour sélectionner une autre prise en lecture, procédez comme ceci :

1. Faites un clic droit sur l'événement puis sélectionnez "En avant" dans le menu local.

Le sous-menu qui apparaît alors contient la liste de tous les autres événements se trouvant en arrière-plan.

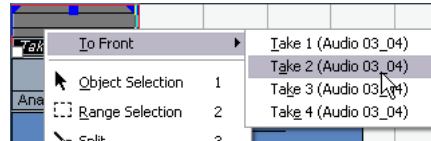

2. Sélectionnez la prise désirée.

L'événement correspondant passe au premier plan.

Cette méthode permet d'assembler rapidement les meilleurs moments de chaque prise, de la façon suivante :

1. Avec l'outil Ciseaux, découpez les événements en plusieurs sections, une pour chaque partie de la prise.

Par exemple, si vous avez enregistré quatre lignes de texte dans chaque prise, vous pouvez par exemple découper les événements correspondants de façon à faire correspondre chaque ligne à un événement.

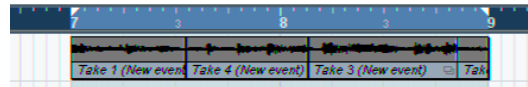

Les événements après découpage. Notez que comme les événements d'origine, créés par les prises successives, se recouvrent, il suffit de cliquer avec l'outil Ciseaux pour découper simultanément les trois prises au même endroit.

2. Pour chaque section de la prise, utilisez la fonction "En Avant" pour "rendre visible" la meilleure prise.

Vous pouvez ainsi assembler rapidement les meilleures parties de chaque prise : première ligne dans telle prise, deuxième dans telle autre, etc.

Vous pouvez aussi compiler une prise "parfaite" dans l'Éditeur d'Échantillons, voir "Assembler une "prise parfaite"" à la page 218.

Mode "Créer des Régions" (Préférences)

Lorsque le mode du d'enregistrement en cycle pour l'audio est réglé sur "Créer des Régions" dans les Préférences (page Enregistrement), voici ce qu'il se passe lorsque vous enregistrez de l'audio en mode Cycle :

- Un fichier audio continu est créé pendant tout le processus d'enregistrement.
- L'événement audio apparaissant dans la fenêtre Projet porte le nom du fichier audio suivi du texte "Prise **" ("**" indiquant le numéro du dernier cycle effectivement réalisé en mode Cycle).

- Si vous lisez l'événement enregistré, vous n'entendez que ce qui a été enregistré lors du dernier cycle effectivement réalisé en mode Cycle.

Les précédentes "Prises" enregistrées en mode Cycle restent toutefois disponibles.

- Le clip audio est divisé en régions (appelées prises), à raison d'une par cycle enregistré.

En repérant dans la Bibliothèque le fichier que vous venez d'enregistrer puis en cliquant sur le signe "plus" se trouvant à côté de lui, vous verrez les régions qui ont été créées – une pour chaque cycle effectivement réalisé en enregistrement.

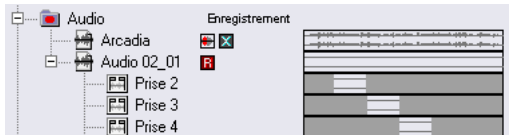

Régions correspondant aux prises dans la fenêtre Bibliothèque.

Pour lire différentes prises audio enregistrées en mode Cycle, procédez comme ceci :

1. Dans la fenêtre Projet, faites un clic droit sur l'événement créé pendant l'enregistrement en Cycle.

Le menu contextuel apparaît.

2. Sélectionnez alors l'option de menu "Caler sur la Région".

Un sous-menu apparaît, regroupant les prises que vous avez enregistrées pendant l'Enregistrement en Cycle.

3. Vous pouvez dès lors sélectionner n'importe laquelle de ces prises dans le sous-menu et elle remplacera celle figurant en tant qu'événement dans la fenêtre Projet.

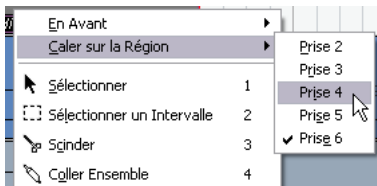

Employez cette méthode pour écouter les différentes prises. Sélectionnez la meilleure, ou réalisez un montage de la prise "parfaite" en découpant les meilleurs éléments de chacune que vous assemblerez (voir "Assembler une prise parfaite" à la page 218).

Mode "Créer Événements + Régions" (Préférences)

Ce mode permet de créer simultanément des événements et des régions. Si vous travaillez dans ce mode en utilisant les prises comme événements, vous pouvez éditer les événements à votre guise (autrement dit, les diviser – voir "Mode "Créer des Événements" (Préférences)" à la page 77). Toutefois, dans le cas où vous désiriez revenir aux prises originales, elles sont toujours disponibles, sous forme de régions (dans le sous-menu "Caler sur la Région", dans la Bibliothèque ou l'Éditeur d'Échantillons).

Enregistrement audio en mode Empilé

Lorsque vous enregistrez de l'audio en mode cycle et que l'option de mode d'enregistrement en cycle "Empilé" est sélectionnée dans la palette Transport, voilà ce qu'il se produit :

- Chaque cycle complet enregistré est transformé en un événement audio séparé.
- La piste est divisée en "couches", une pour chaque tour du cycle.
- Les événements sont empilés les uns au-dessus les autres, chacun sur une couche différente.

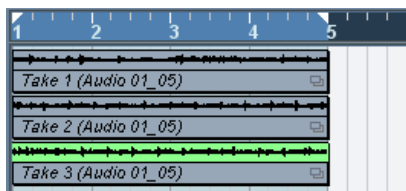

Vous pouvez ainsi créer une "prise parfaite" en combinant les meilleures parties des différents tours du cycle :

1. Faites un zoom avant pour travailler plus confortablement avec les événements empilés.

Si vous relisez la section enregistrée, vous n'entendrez que celle du bas (la dernière).

2. Pour écouter une autre prise, rendez muette(s) la ou les dernière(s) prise(s) avec l'outil Muet ou déplacez-les d'une couche à une autre.

Vous pouvez le faire en les faisant glisser ou à l'aide des fonctions Déplacer Couche suivante/Piste précédente du menu contextuel rapide ou du menu Édition.

3. Éditez les prises afin que seules les parties que vous désirez conserver soient audibles.

Vous pouvez couper les événements à l'aide des Ciseaux, les redimensionner, les rendre muets ou les effacer.



Les sections qui restent audibles sont indiquées en vert.

4. Lorsque vous êtes satisfait du résultat, sélectionnez tous les événements sur les différentes couches puis choisissez "Supprimer les recouvrements" dans le sous-menu Avancé du menu Audio.

Ceci replace tous les événements sur une même couche et les redimensionne afin que les superpositions soient supprimées.



5. Pour désactiver le mode d'affichage des couches, cliquez sur le bouton "Affichage des Couches" dans la liste des pistes et sélectionnez "Couches désact.".

Si ce bouton n'est pas visible, vous pouvez l'afficher en utilisant le dialogue "Contrôles Piste", voir "[Personnaliser les contrôles de piste](#)" à la [page 444](#).



Le bouton "Affichage des Couches".

Enregistrer avec des effets (Cubase uniquement)

On enregistre généralement des signaux audio "bruts" (sans traitements) et l'on ajoute des effets de façon non-destructive lors de la relecture comme cela est décrit dans le chapitre "Effets Audio" du document pdf séparé "Référence des Plug-ins". Néanmoins, Cubase permet aussi d'ajouter des effets (et/ou de l'EQ) au moment même de l'enregistrement. Cela s'effectue en ajoutant des effets d'insertion et/ou en faisant des réglages d'EQ sur la voie d'entrée de la console. Remarque :

⇒ Les effets feront alors partie intégrante du fichier audio lui-même – vous ne pourrez pas modifier les réglages de l'effet après l'enregistrement.

À propos du format d'enregistrement

Lorsque vous enregistrez avec des effets, il est conseillé de régler le format d'enregistrement (résolution en bits) sur 32 bits virgule flottante à partir du dialogue Configuration du Projet dans le menu Projet. Notez que cela n'est absolument pas obligatoire – vous pouvez aussi enregistrer avec des effets au format 24 ou 16 bits. Le format 32 bits à virgule flottante offre cependant deux avantages :

- Avec le format 32 bits à virgule flottante, vous ne craignez aucun "écrêtage" (distorsion numérique) dans vos enregistrements.

Ce phénomène peut bien sur être également évité avec les enregistrements en 24 ou 16 bits, mais nécessite une plus grande attention en ce qui concerne les niveaux.

- En interne, Cubase traite l'audio au format 32 bits virgule flottante – enregistrer au même format signifie que la qualité audio ne sera en aucun cas altérée.

Parce que le traitement d'effet dans la voie d'entrée (ainsi que tous vos réglages de niveau ou d'EQ effectués ici) se fait au format 32 bits. Si vous enregistrez en 16 ou 24 bits, l'audio sera converti vers une de ces résolutions plus faibles lors de son écriture sur un fichier – avec pour résultat possible, une dégradation du signal.

Notez aussi que la résolution réelle à laquelle fonctionne votre carte audio importe peu. Même si le signal qui provient de votre carte audio "affiche" une résolution de 16 bits, il passera en 32 bits après l'ajout des effets dans la voie d'entrée.

Un exemple

Cet exemple vous montre comment appliquer l'effet "Datube" pendant l'enregistrement. Datube simule la distorsion "douce" produite par les amplificateurs à tubes, ce qui ajoute de la "chaleur" à l'enregistrement. Notez que ceci n'est qu'un exemple – vous pouvez ajouter n'importe quel effet (ou combinaison d'effets) à un enregistrement de la même façon.

1. Préparez une piste audio pour l'enregistrement et sélectionnez le bus d'entrée souhaité.

Pour de meilleurs résultats, activez également le monitoring car ceci vous permet d'écouter et d'essayer vos réglages avant d'enregistrer réellement. Pour une description de la fonction Monitoring dans Cubase, voir "[Monitoring via Cubase](#)" à la [page 74](#).

2. Ouvrez la console et assurez-vous qu'elle est en mode étendu.

Pour afficher l'extension de la console, cliquez soit sur l'icône fléchée ("Montrer Mixeur élargi") dans le panneau commun, sélectionnez "Afficher panneau des Réglages d'Entrée/Sortie" dans le sous-menu Fenêtre du menu contextuel de la Console ou utilisez un raccourci-clavier (à définir dans le dialogue des Raccourcis-clavier, voir "Configuration des Raccourcis Clavier" à la page 455).

3. Repérez la voie d'entrée (bus) à partir de laquelle vous allez enregistrer.

Si les voies d'entrée sont masquées, cliquez sur le bouton Afficher/Cacher les Voies d'Entrée situé à gauche.

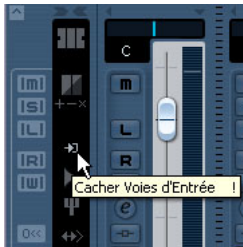

4. Vérifiez le niveau d'entrée (du signal entrant dans la carte audio – voir "Régler les niveaux d'entrée" à la page 72 et ajustez le niveau de la source audio si nécessaire.

5. Déroulez le menu local des Options de Visualisation de la voie d'entrée et sélectionnez "Effets d'Insert".

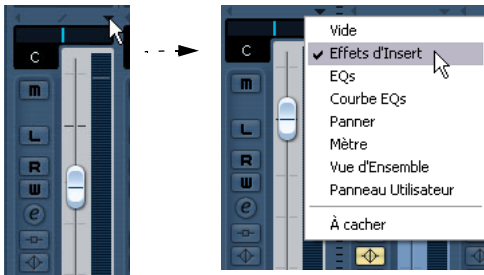

Le menu local des Options de Visualisation est accessible en cliquant sur le bouton fléché situé entre le panneau des faders et le panneau d'extension.

Le panneau d'extension de la voie d'entrée affiche maintenant les cases d'insertion.

6. Cliquez dans une case d'insertion et choisissez un effet dans le menu local qui apparaît.

Comme vous le voyez, les effets intégrés sont classés en sous-menus – vous trouverez l'effet Datube dans le sous-menu appelé "Distortion".

L'effet est chargé, activé et son tableau de bord s'ouvre automatiquement.

7. Réglez les paramètres à votre convenance.

Pour en savoir plus sur les paramètres des effets, reportez-vous au Guide de Référence des Plug-ins (document séparé)

8. Lorsque vous avez réglé l'effet comme vous le souhaitez, n'hésitez pas à vérifier le niveau de la voie d'entrée (en réglant les mètres sur post-fader, voir "Régler les niveaux d'entrée" à la page 72).

Utilisez le fader de voie d'entrée pour régler le niveau si nécessaire.

9. Lancez l'enregistrement.

10. Lorsque vous avez terminé, réécoutez la piste audio enregistrée.

Comme vous pouvez l'entendre, la réduction de bruit que vous avez appliqué fait maintenant partie du fichier audio.

11. Si vous ne souhaitez pas faire d'enregistrement supplémentaire en utilisant ce même plug-in, nous vous conseillons de le désactiver en cliquant dans la case d'insertion et en sélectionnant "Effet Nul".

Spécificités de l'enregistrement MIDI

Activer le MIDI Thru

Normalement, pour travailler en MIDI, le MIDI Thru doit être activé dans Cubase, et Local Off sélectionné sur votre/vos Instrument(s) MIDI. Dans ce mode, tout ce que vous jouez pendant l'enregistrement sera repris en "écho" sur la sortie MIDI et sur le canal sélectionné pour la piste en enregistrement.

1. Vérifiez que l'option "MIDI Thru Actif" est activée dans les Préférences (page MIDI).

2. Préparez à l'enregistrement la ou les piste(s) sur lesquelles vous voulez enregistrer. Maintenant, le MIDI reçu est repris en "écho" sur la sortie pour toutes les pistes MIDI prêtes à l'enregistrement.

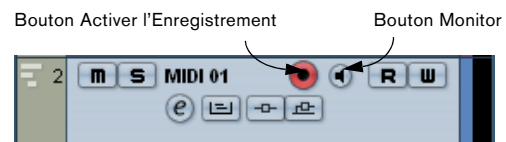

⇒ Si vous désirez uniquement utiliser la fonction thru d'une piste MIDI sans effectuer d'enregistrement, activez plutôt le bouton Monitor (écoute de contrôle) de la piste. Vous pouvez ainsi vérifier diverses sonorités ou jouer d'un instrument VST en temps réel sans enregistrer ce que vous jouez.

Réglage du canal, de l'entrée et de la sortie MIDI

Réglage du canal MIDI de l'Instrument

La plupart des synthétiseurs MIDI peuvent jouer plusieurs sons en même temps, chacun sur un canal MIDI différent. C'est le moyen de faire jouer plusieurs sons (basse, piano, etc.) sur un même instrument. Certains appareils (tels que les expandeurs compatibles avec General MIDI) reçoivent toujours sur les 16 canaux MIDI. Si vous disposez d'un tel instrument, il n'y a pas de réglage spécifique à effectuer. Sur les autres instruments il faudra utiliser les commandes en face avant afin de définir un certain nombre de "Conteneurs", "Timbres" ou autres afin qu'ils reçoivent chacun sur un canal MIDI distinct. Référez-vous au mode d'emploi qui accompagne votre instrument pour de plus amples informations.

Nommer les Ports MIDI dans Cubase

Parfois les ports d'entrée et de sortie MIDI sont affichés avec des noms d'une longueur et d'une complication injustifiées. Toutefois, vous pouvez attribuer à vos ports MIDI des noms plus descriptifs :

1. Dans le menu Périphériques, ouvrez le dialogue Configuration des Périphériques.

2. Sélectionnez l'option Configuration des Ports MIDI dans la liste des Périphériques.

Les entrées/sorties MIDI disponibles sont listées. Sous Windows, le périphérique à choisir dépend de votre système.

3. Pour changer le nom d'un port MIDI, cliquez dans la colonne "Affiché comme" et entrez un nouveau nom.

Une fois le dialogue refermé, le nouveau nom apparaîtra dans les menus locaux de routage d'entrée et de sortie MIDI.

Sélectionner l'entrée MIDI dans l'Inspecteur.

Sélectionnez les entrées correspondant aux pistes MIDI dans l'Inspecteur – la zone située à gauche de la liste des pistes dans la fenêtre Projet :

1. Si l'Inspecteur n'est pas visible, cliquez sur le bouton Afficher l'Inspecteur de la barre d'outils.

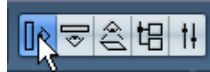

2. Sélectionnez la ou les piste(s) en cliquant dessus dans la liste des pistes.

Pour sélectionner plusieurs pistes, maintenez enfoncée [Maj.] ou [Ctrl]/[Commande] et cliquez. L'Inspecteur affiche les réglages correspondant à la première des pistes sélectionnées (pour plus de détails, voir "L'Inspecteur" à la page 28).

3. Cliquez sur le nom de la piste dans l'Inspecteur afin d'en faire apparaître si nécessaire la section supérieure.



4. Déroulez le menu local de routage d'entrée et sélectionnez une entrée.

Vous voyez apparaître les entrées MIDI disponibles. Les éléments indiqués dans ce menu dépendent du type d'interface MIDI utilisé.

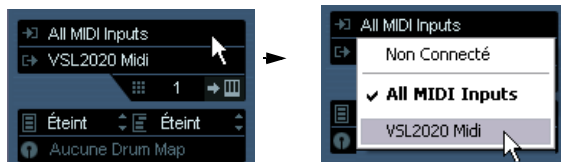

▪ Si vous sélectionnez l'option "All MIDI Inputs" (Toutes les entrées MIDI), la piste va recevoir des données MIDI de toutes les entrées MIDI disponibles.

▪ Si vous maintenez enfoncée la touche [Alt]/[Option] en sélectionnant une entrée MIDI, celle-ci sera sélectionnée pour toutes les pistes MIDI.

▪ Si vous maintenez enfoncée [Maj.] en sélectionnant une entrée MIDI, celle-ci sera sélectionnée pour toutes les pistes MIDI sélectionnées.

- Si vous maintenez enfoncée la touche [Ctrl]/[Com- mande] en sélectionnant une entrée MIDI, celle-ci sera sélectionnée pour toutes les pistes MIDI dans la même piste Répertoire, voir [“Pistes Répertoires”](#) à la [page 31](#).

Réglage du canal et de la sortie MIDI dans la liste des pistes

Les réglages de canal et de sortie MIDI déterminent comment les données MIDI enregistrées seront routées lors de la lecture, mais concernent également le MIDI Thru dans Cubase. Le canal et la sortie peuvent être sélectionnés aussi bien dans la liste des pistes que dans l'Inspecteur. La procédure ci-dessous explique comment effectuer les réglages dans l'Inspecteur, mais cela peut aussi se faire dans la liste des pistes, de façon tout à fait similaire.

1. Pour sélectionner la ou les piste(s) et faire apparaître les réglages dans l'Inspecteur, procédez comme pour la sélection d'une entrée MIDI (voir plus haut).
 2. Déroulez le menu local de routage de sortie et sélectionnez une sortie.
- Les sorties MIDI disponibles sont affichées. Les options de ce menu dépendent du type d'interface MIDI que vous utilisez.



- Si vous maintenez la touche [Alt]/[Option] en sélectionnant une sortie MIDI, celle-ci sera sélectionnée pour toutes les pistes MIDI.
- Si vous maintenez la touche [Maj.] enfoncée en sélectionnant une sortie MIDI, celle-ci sera sélectionnée pour toutes les pistes MIDI sélectionnées.
- Si vous maintenez la touche [Ctrl]/[Comman- de] enfoncée en sélectionnant une sortie MIDI, celle-ci sera sélectionnée pour toutes les pistes MIDI dans la même piste Répertoire, voir [“Pistes Répertoires”](#) à la [page 31](#).

3. Utilisez le menu local de canal pour sélectionner un canal MIDI pour la piste.

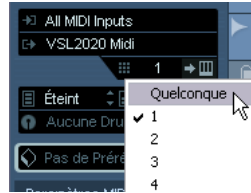

- Si vous choisissez “Tous” comme canal MIDI, chaque événement MIDI placé sur la piste sera envoyé au canal affecté à cet événement.
- En d'autres termes, le MIDI sera rejoué sur le canal ou les canaux utilisés par le périphérique MIDI d'entrée (l'instrument MIDI joué durant l'enregistrement).

Sélectionner un son

Vous pouvez sélectionner des sons depuis Cubase, en indiquant au programme d'envoyer des messages de changement de programme et de sélection de banque à votre appareil MIDI. Ceci s'effectue grâce aux champs “Sélection de Patch” et “Sélection de Banque” dans la liste des pistes ou l'inspecteur.

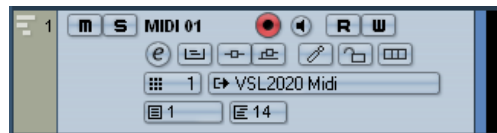
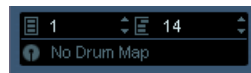

Les messages de changement de programme donnent accès à 128 emplacements de programmes différents. Si vos instruments MIDI offrent plus de 128 programmes, les messages de sélection de banque (réglables dans le “Sélecteur de Banque”) permettent de sélectionner différentes banques, chacune contenant 128 programmes.

⇒ Les messages de sélection de banque ne sont pas reconnus de façon identique par les différents instruments MIDI. La structure et la numérotation des banques et des programmes peuvent également varier. Reportez-vous à la documentation de vos instruments MIDI pour plus de détails.

⇒ Notez qu'il est aussi possible de sélectionner les sons par leur nom. Pour plus de détails, voir le document PDF séparé "Périphériques MIDI".

Enregistrement

L'enregistrement MIDI s'effectue selon les méthodes d'enregistrement habituelles (voir "[Méthodes d'enregistrement de base](#)" à la [page 68](#)). Lorsque vous avez terminé un enregistrement, un conteneur qui contient les événements MIDI est créé dans la fenêtre Projet.

À propos de la superposition et du mode d'enregistrement

Les pistes MIDI se comportent différemment des pistes Audio en présence de conteneurs superposés. Voilà ce qui se passe :

⇒ Tous les événements se trouvant dans des conteneurs superposés sont toujours relus.

Si vous enregistrez plusieurs conteneurs aux mêmes emplacements (ou déplacez des conteneurs de manière à les faire se chevaucher), lors de la réécoute, vous entendrez toutes ces conteneurs quand bien même certaines n'apparaissent pas dans la fenêtre Projet.

Lorsque vous enregistrez des conteneurs qui se superposent, le résultat dépend du réglage du mode d'enregistrement dans la Palette Transport :

- S'il est réglé sur "Normal", l'enregistrement sur du matériel existant fonctionne comme pour les pistes audio. En d'autres termes, le nouveau conteneur vient recouvrir les précédents.
- S'il est réglé sur "Fusion", les événements nouvellement enregistrés viennent s'ajouter au conteneur existant.
- S'il est réglé sur "Remplacer", le nouvel enregistrement remplacera tout événement existant dans la zone, sur cette piste.

À propos du Punch In/Out sur les pistes MIDI

Régler et réaliser un enregistrement en Punch In/Out automatique et manuel pour les pistes MIDI s'effectue exactement comme pour les pistes Audio. Il y a cependant une chose à noter :

- Les enregistrements en Punch In/Out avec des données de Pitchbend ou de Contrôleur (molette de modulation, pédale Sustain, de volume, etc.), peuvent conduire à des effets étranges (notes persistantes, vibrato constant, etc.).

Si cela se produit, il faudra utiliser la commande Réinitialiser du menu MIDI (voir "[La fonction Réinitialiser](#)" à la [page 85](#)).

À propos de la fonction Quantification Automatique de l'Enregistrement MIDI

Si la quantification automatique est activée dans la palette Transport, les notes que vous enregistrez sont automatiquement quantifiées, en tenant compte des paramètres de quantification en cours. Pour plus de détails sur la quantification, voir "[Les fonctions de quantification](#)" à la [page 302](#).

Enregistrement MIDI en mode Cycle

Lors d'un enregistrement MIDI en mode Cycle, le résultat obtenu dépend du Mode d'Enregistrement en Cycle sélectionné dans la Palette Transport :

Mode d'Enregistrement en Cycle : Mélanger

À chaque cycle, toutes les données MIDI enregistrées viennent s'ajouter à ce qui a été précédemment enregistré, dans le même conteneur. Cette fonction est très pratique, par exemple, pour construire des motifs rythmiques : il suffit d'enregistrer la pédale charleston lors du premier cycle, la grosse caisse lors du second, etc.

Mode d'Enregistrement en Cycle : Remplacer (MIDI)

Dès que vous jouez une note MIDI (ou envoyez un message MIDI quelconque), toutes les données MIDI enregistrées lors des "prises" précédentes sont remplacées – à partir de ce point dans le conteneur. Un exemple :

1. Vous commencez l'enregistrement d'un cycle de huit mesures.
2. La première prise n'étant pas assez bonne, vous effectuez directement une nouvelle prise dès le prochain "tour" du cycle et remplacez la première prise.
3. Après avoir enregistré cette seconde prise, laissez l'enregistrement actif et écoutez, sans rien jouer. Vous jugez que la prise était bonne jusqu'à la mesure sept, par exemple.
4. Lors du prochain tour, vous attendez jusqu'à la mesure sept et commencez à jouer. De cette façon, vous ne remplacerez que les deux dernières mesures.
5. Faites attention de vous arrêter de jouer avant le début du tour suivant – vous remplaceriez sans cela la prise entière.

Mode d'Enregistrement en Cycle : Garder la précédente

Chaque tour effectué entièrement remplace le tour préalablement enregistré. Remarque :

- Le tour de cycle doit être complet – si vous désactivez l'enregistrement ou appuyez sur Stop avant que le curseur n'atteigne le délimiteur droit, la prise précédente sera conservée.
- Si vous ne jouez pas ou n'envoyez aucune donnée MIDI durant un tour, rien ne se passera (la prise précédente sera conservée).

Mode d'Enregistrement en Cycle : Empilé/Empilé 2 (Non muet)

Dans ce mode, voilà ce qu'il se produit :

- Chaque tour de cycle enregistré est transformé en un conteneur MIDI.
- La piste est divisée en "couches", une pour chaque tour de cycle.
- Les conteneurs sont empilés les uns au-dessus des autres, chacun sur une couche différente.
- Toutes les prises sauf la dernière sont rendues muettes (empilées).
- Si le mode Empilé 2 est sélectionné, aucune prise ne sera rendue muette.

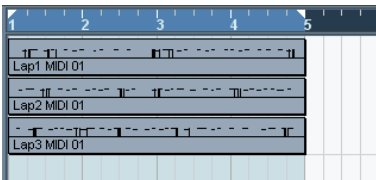

Cela facilite la création d'une "prise parfaite" en combinant les meilleures parties des différents tours du cycle. Vous pouvez éditer les conteneurs dans la fenêtre Projet (en les coupant, redimensionnant et effaçant) ou utiliser un éditeur MIDI comme dans l'exemple suivant :

1. Rendez non muettes toutes les prises en cliquant dessus avec l'outil Muet.
2. Sélectionnez toutes les prises (conteneurs) et ouvrez-les dans l'éditeur Clavier par exemple.
3. Utilisez le menu local de la liste des conteneurs dans la barre d'outils pour sélectionner le conteneur à éditer. Voir "Manipulation de plusieurs conteneurs" à la page 315.

4. Supprimez ou modifiez les notes à votre convenance.
5. Lorsque vous êtes satisfait du résultat, refermez l'éditeur.
6. Pour transformer le tout en un seul conteneur MIDI (contenant votre "prise parfaite"), sélectionnez tous les conteneurs, puis choisissez Mélanger MIDI dans la Boucle dans le menu MIDI.
7. Dans le dialogue qui apparaît, activez l'option Effacer Destination et cliquez sur OK.
Les événements encore présents dans les conteneurs seront mélangés en un seul conteneur.

Enregistrement des différents types de messages MIDI

⚠ Vous pouvez choisir précisément les types d'événements qui doivent être enregistrés en utilisant les filtres MIDI – voir "Filtrage MIDI" à la page 86.

Notes

À chaque fois que vous appuyez ou que vous relâchez une touche de votre synthétiseur ou clavier MIDI, un message Note On (enfoncement de la touche) ou Note Off (relâchement de la touche) est généré et envoyé sur la prise MIDI Out. Le message MIDI émis indique également quel canal MIDI a été utilisé. Normalement, cette information est supplantée par le réglage du canal MIDI de la piste, mais si vous réglez la piste sur le canal MIDI "Quelconque", les notes seront relues sur leur canal d'origine.

Messages continus

Pitchbend, Aftertouch et contrôleurs (tels que molette de modulation, pédale de sustain, de volume, etc.) sont considérés comme des événements MIDI continus (par opposition aux messages temporaires que sont les messages concernant l'enfoncement ou le relâchement des touches). Si vous utilisez la molette de Pitchbend de votre synthétiseur pendant l'enregistrement, ses mouvements seront enregistrés en même temps que les informations correspondant aux enfoncements et relâchements de touches (Note On/Off) – vous vous en seriez certainement douté. Mais les messages continus peuvent aussi être enregistrés après les notes, ou même avant. Il est même possible de les enregistrer sur des pistes distinctes de celles où se trouvent les notes qu'ils concernent.

Prenons un exemple : imaginons que vous ayez enregistré un ou plusieurs conteneurs de basse sur la piste 2. Si maintenant vous réglez une autre piste, mettons la 55, sur la même sortie et le même canal MIDI, vous pouvez enregistrer séparément les Pitchbend de ces conteneurs de basse. Autrement dit, vous activez l'enregistrement, et vous n'agissez que sur la molette de Pitchbend pendant cet enregistrement. Aussi longtemps que les deux pistes seront réglées sur la même sortie et le même canal MIDI, tout se passera à la lecture comme si les deux enregistrements avaient eu lieu simultanément.

Messages de Changement de Programme

En utilisation normale, quand vous passez d'un programme à un autre sur votre synthétiseur (ou tout autre instrument que vous enregistrez), un nombre correspondant à ce programme est envoyé via MIDI : c'est ce qu'on appelle un message de changement de programme (Program Change). Ce type de message peut être enregistré "au vol", pendant que vous jouez, ajouté après coup sur une piste séparée, ou entré à la main dans une des fenêtres d'Édition ou dans l'Explorateur de Projet.

Message de Système Exclusif (SysEx)

Les messages de Système Exclusif MIDI sont d'un genre un peu particulier, en ce sens qu'ils transportent des données ne concernant qu'un appareil d'une certaine marque et d'un certain type. Les messages SysEx peuvent être utilisés pour transmettre une série de données concernant un ou plusieurs sons d'un synthé. Pour en savoir plus sur les messages SysEx, leur affichage et leur édition, voir le chapitre "[Travailler avec les messages de Système Exclusif](#)" à la [page 361](#).

La fonction Réinitialiser

La fonction Réinitialiser du menu MIDI envoie des messages Note Off et réinitialise les Contrôleurs sur tous les canaux MIDI. C'est parfois nécessaire lors des notes persistantes, d'un vibrato constant, etc.

- Cubase peut aussi effectuer automatiquement une Réinitialisation MIDI sur un Stop.

Vous pouvez activer et désactiver ces fonctions dans les Préférences (page MIDI).

- Aussi dans les Préférences (page MIDI), vous trouverez l'option "Insérer Événement de "Reset" à la fin d'un Enregistrement".

C'est une fonction très pratique pour l'enregistrement MIDI. À la fin de chaque conteneur enregistré, un événement de "Reset" est inséré, ce qui réinitialise les données de contrôleur tels que Sustain, Aftertouch, Pitchbend, Modulation, Breath Control, etc. C'est utile par exemple lorsqu'un conteneur MIDI est enregistré et que la pédale Sustain est toujours maintenue alors que l'enregistrement s'est arrêté. Dans ce cas, tous les conteneurs suivants seront joués avec du Sustain, puisque la commande Pedal Off n'a pas été enregistrée. Ceci peut maintenant être évité en cochant l'option "Insérer événement de "Reset" à la fin d'un enregistrement".

Enregistrement Rétrospectif

Cette fonction permet de "capturer" toutes les notes MIDI que vous pouvez jouer lorsque le programme est à l'arrêt ou en Lecture, et de les convertir en un conteneur MIDI "après coup". Ceci est rendu possible par le fait que Cubase peut saisir toute entrée MIDI dans sa mémoire-tampon, même lorsque vous n'êtes pas en enregistrement.

Procédez comme ceci :

1. Activez la fonction Enregistrement Rétrospectif à partir des Préférences (page Enregistrement). Ceci activera la mémoire-tampon de l'entrée MIDI, rendant ainsi possible l'Enregistrement Rétrospectif.
2. Réglez une piste MIDI en mode Prêt à Enregistrer.
3. Une fois que vous avez joué les données MIDI que vous désirez capturer (soit à l'arrêt, soit pendant la lecture), sélectionnez Enregistrement Rétrospectif à partir du menu Transport (ou via le raccourci-clavier, par défaut [Maj]-[Pavé*]).

Le contenu de la mémoire-tampon MIDI (c.-à-d. ce que vous venez de jouer) est transformé en un conteneur MIDI sur la piste mise en attente d'enregistrement. Le conteneur apparaîtra à l'endroit où était placé le curseur de projet lorsque vous avez commencé à jouer – cela signifie que si vous avez joué en même temps que la lecture, les notes "capturées" s'arrêteront exactement là où vous les avez jouées en relation avec le projet.

- Le réglage Taille du buffer pour l'Enregistrement rétrospectif situé dans les Préférences (page Enregistrement) détermine la quantité de données pouvant être saisies.

Préférences MIDI

Plusieurs options et réglages des Préférences (page MIDI) affectent l'enregistrement et la lecture MIDI :

Page MIDI

▪ Ajustement Longueur (Réglage de durée)

Permet d'ajuster la durée des notes de façon à ce qu'il existe toujours un court laps de temps entre la fin d'une note et le début d'une autre (même hauteur et même canal MIDI). Ce réglage s'effectue en "tics". Par défaut, il y a 120 tics par double-croche (1/16), mais cette valeur est modifiable via le réglage Résolution d'Affichage MIDI situé dans la même page.

Page Enregistrement

▪ Caler les Conteneurs enregistrés sur les Mesures

Lorsque cette option est activée, les Conteneurs MIDI enregistrés sont automatiquement prolongés afin de commencer et se terminer sur des positions de mesure entières. Si vous travaillez dans un contexte de Mesures, ceci peut rendre l'édition (déplacement, duplication, répétition, etc.) plus facile.

▪ Enregistrement Solo dans Éditeurs

Si cette option est activée et que vous ouvrez un conteneur dans un éditeur MIDI, la piste correspondante est automatiquement activée en enregistrement. Qui plus est, pour toutes les autres pistes MIDI, l'enregistrement est désactivé jusqu'à ce que vous refermiez l'éditeur. Il est donc plus facile d'enregistrer des données MIDI lorsque vous éditez un conteneur – les données enregistrées vont automatiquement aboutir dans le conteneur en cours d'édition et dans aucune autre piste.

▪ Plage d'enregistrement MIDI en ms

Lorsque vous démarrez un enregistrement à partir du délimiteur gauche, ce réglage permet de s'assurer que le tout début de l'enregistrement sera inclus. Il existe en effet une situation extrêmement pénible qu'il est préférable d'éviter : vous avez enregistré une prise MIDI parfaite, et découvrez ensuite que la toute première note n'a pas été incluse car vous avez commencé à jouer un tout petit peu trop tôt ! Si vous augmentez de ce paramètre, Cubase capture les événements joués juste avant le point de départ de l'enregistrement. Le problème est ainsi éliminé.

Pour obtenir à description des autres options, cliquez sur le bouton Aide dans les Préférences.

Filtrage MIDI

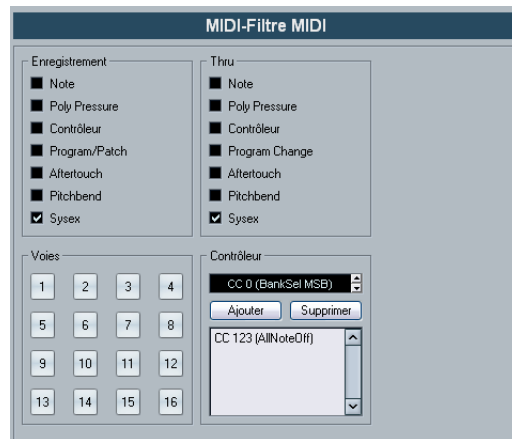

La page Filtre MIDI du dialogue Préférences permet d'éviter que certains messages MIDI ne soient enregistrés et/ou renvoyés (en écho par la fonction MIDI Thru).

Ce dialogue est divisé en quatre sections :

Section	Description
Enregistrement	Activer ces options évite que le type de message MIDI ne soit enregistré. Il sera cependant renvoyé (Thru) et s'il est déjà enregistré, sera relu normalement.
Thru	Activer ces options évite que le type de message MIDI ne soit renvoyé (Thru). Il sera cependant enregistré et relu normalement.
Voies	Si vous activez un des boutons, aucun message MIDI ne sera ni enregistré ni renvoyé (Thru) sur ce canal MIDI. Cependant les messages MIDI déjà enregistrés seront relus normalement.
Contrôleur	Permet d'éviter que certains types de Contrôleurs MIDI ne soient enregistrés ou renvoyés (Thru). Pour filtrer un type de Contrôleur, sélectionnez-le dans la liste figurant en haut de la section et cliquez sur "Ajouter". Il apparaîtra dans la liste située en dessous. Pour supprimer un type de Contrôleur de la liste (permettre qu'il soit enregistré et renvoyé (Thru)), sélectionnez-le dans la liste du bas et cliquez sur "Supprimer".

Options et réglages

Préférences de Transport pour l'Enregistrement

Certaines options des Préférences (page Transport) concernent l'enregistrement. Activez-les en fonction de votre méthode de travail préférée :

Désactiver le Punch-In en cas d'Arrêt

Si cette option est activée, le Punch-In de la Palette Transport est automatiquement désactivé à chaque fois que vous passez en mode Arrêt.

Arrêt après Punch-Out Automatique

Si cette option est activée, la lecture s'arrêtera automatiquement après un Punch-Out automatique (lorsque le curseur de projet atteint le délimiteur droit et lorsque le Punch-Out est activé sur la Palette Transport). Si la valeur de Postroll de la Palette Transport est réglée sur une valeur autre que zéro, la lecture continuera pendant cette durée avant de s'arrêter (voir ci-après).

À propos des valeurs Preroll et Postroll

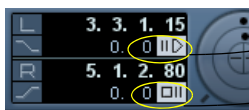

Champ de valeur et interrupteur Preroll
Champ de valeur et interrupteur Postroll

Les champs de valeur Preroll et Postroll de la Palette Transport (situés sous les Délimiteurs gauche et droit) ont les fonctions suivantes :

- En réglant la valeur de Preroll, vous demandez à Cu-base de "reculer" d'une courte section à chaque fois que la lecture est activée.

Ceci s'appliquera à chaque fois que vous déclenchez la lecture, mais c'est surtout intéressant pour enregistrer à partir du délimiteur gauche (Punch In activé sur la Palette Transport) comme décrit dans l'exemple ci-dessous.

- En réglant la valeur de Postroll, vous demandez à Cu-base de continuer à lire une courte section après un Punch Out automatique, avant de s'arrêter.

C'est intéressant uniquement lorsque le Punch Out est activé sur la Palette Transport et que l'option "Arrêt après Punch-Out Automatique" est activée dans les Préférences (page Transport).

- Pour activer/désactiver le pré ou postroll, cliquez sur le bouton correspondant dans la palette Transport (à côté de la valeur de pré/postroll) ou utilisez les options "Utiliser Preroll" et "Utiliser Postroll" du menu Transport.

Par exemple :

1. Réglez les délimiteurs là où vous voulez commencer et arrêter l'enregistrement.
2. Activez Punch In et Punch Out sur la Palette Transport.
3. Activez l'option "Arrêt après Punch-Out Automatique" dans le dialogue Préférences (page Transport).
4. Réglez des valeurs de Preroll et Postroll adéquates en cliquant dans les champs correspondants de la Palette Transport et en tapant les durées désirées.
5. Activez le pré et postroll en cliquant sur les boutons situés à côté des temps de preroll/postroll, pour les allumer.
6. Déclenchez l'Enregistrement.

Le curseur de projet "recule" de la durée spécifiée dans le champ Preroll et la lecture commence. Lorsque le curseur atteint le délimiteur gauche, l'enregistrement est automatiquement activé. Lorsque le curseur atteint le délimiteur droit, l'enregistrement est désactivé, mais la lecture continue pendant la durée réglée dans le champ Postroll avant de s'arrêter.

Utilisation du Métronome

Le Métronome peut émettre un clic servant de référence de tempo. Les deux paramètres qui agissent sur le tempo du Métronome sont le Tempo et la Signature Rythmique, qui sont tous deux réglés dans la fenêtre Piste Tempo (voir "Modifier la courbe de tempo" à la page 368).

Vous pouvez utiliser le métronome en tant que "clic" durant l'enregistrement et/ou la lecture ou comme un décompte qui sera audible lorsque vous démarrerez un enregistrement à partir du mode Stop. Le clic et le décompte s'activent séparément.

- Pour activer le Métronome, cliquez sur le bouton Click de la Palette Transport.

Vous pouvez aussi activer l'option "Métronome actif" du menu Transport ou utiliser le raccourci-clavier correspondant (par défaut [C]).

- Pour activer le décompte, cliquez sur le bouton Pré-compte dans la palette Transport.

Vous pouvez aussi activer l'option "Activer Précompte" dans le menu Transport ou créer un raccourci-clavier pour cette action.



Réglages du Métronome

Les réglages du Métronome s'effectuent dans le dialogue de Configuration du Métronome, accessible depuis le menu Transport.

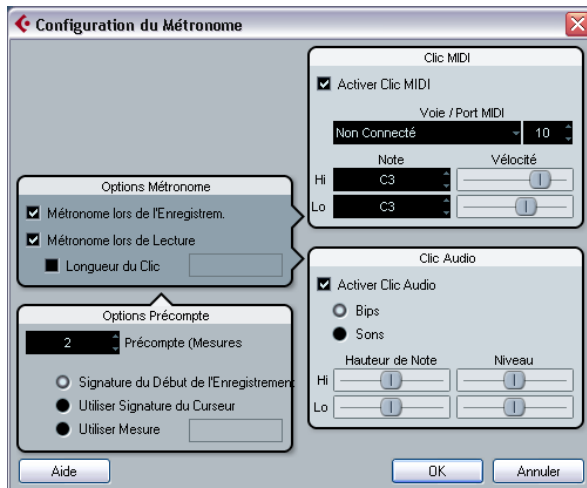

Le métronome peut soit utiliser un clic audio joué via la carte audio, soit envoyer des données MIDI à un périphérique (expandeur etc.) connecté qui émettra le clic, ou les deux.

Dans le dialogue, figurent les réglages de métronome suivants:

Options Métronome	Description
Métronome lors de l'Enregistrement/ la Lecture	Permet de spécifier si le métronome doit être audible lors de la lecture, de l'enregistrement ou pendant les deux (lorsque Clic est activé dans la palette Transport).

Options Métronome	Description
Longueur du Clic	Si cette option est activée, vous utilisez le champ de droite pour spécifier le "rythme" du métronome. Normalement, le métronome joue un clic par temps, mais en réglant ce paramètre sur "1/8" par ex., il émettra des croches – deux clics par noire. Il est également possible de créer des battements de métronome inhabituels comme les triolets etc.

Options Précompte	Description
Précompte (Mesure)	Définit le nombre de mesures jouées par le métronome avant que l'enregistrement ne débute, si le décompte est activé dans la palette Transport.
Signature du Début de l'Enregistrement	Lorsque cette option est activée, le décompte utilisera automatiquement la mesure définie à l'endroit où vous commencer l'enregistrement.
Utiliser Signature du Curseur	Lorsque cette option est activée, le décompte aura le même chiffrage de mesure que celui défini dans la piste de Tempo. De plus, tout changement de tempo dans la piste de Tempo pendant le décompte sera appliqué.
Utiliser Mesure	Vous pouvez utiliser ces champs pour définir le chiffrage de mesure du décompte. Dans ce mode, les changements de tempo de la piste Tempo n'affectent pas le Précompte.

Clic MIDI	Description
Clic MIDI	Détermine si le métronome sera joué via MIDI ou non.
Voie/Port MIDI	Utilisez ces menus locaux pour choisir une sortie et un canal MIDI pour le clic du métronome.
Note/Vélocité Haute (Hi)	Réglage du numéro de note MIDI et de la vélocité du temps fort (premier temps de la mesure).
Note/Vélocité Basse (Lo)	Réglage du numéro de note MIDI et de la vélocité des temps faibles (les autres temps) de la mesure.

Clic Audio	Description
Clic Audio	Détermine si le métronome sera joué via la carte audio ou non.
Bips	Si cette option est activée, le clic audio sera constitué de bips générés par le programme. Réglez la hauteur et le niveau des bips des temps forts et faibles à l'aide des curseurs situés en dessous.
Sons	Si cette option est activée, vous pouvez cliquer sur le champ "Son" situé en dessous afin de charger des fichiers audio qui serviront à marquer les temps forts et faibles. Les curseurs servent à régler le niveau du clic.

Récupération des enregistrements audio après une panne du système

Habituellement, en cas d'une panne sérieuse ("crash") de l'ordinateur, tous les changements effectués sur le projet en cours depuis sa dernière sauvegarde sont perdus. Le plus souvent, il n'y a aucun moyen simple et rapide de récupérer son travail.

Avec Cubase, lorsque le système rencontre un tel problème alors que vous êtes en train d'enregistrer (à cause d'une coupure de courant ou tout autre incident), vous constaterez que votre enregistrement est toujours disponible, et ce depuis le moment où vous avez commencé à enregistrer jusqu'à celui où la panne s'est produite.

Lorsqu'un ordinateur "crashe" durant un enregistrement, il suffit de relancer le système et de vérifier le dossier d'enregistrement du projet (par défaut, c'est le dossier Audio se trouvant dans le dossier de projet). Il doit contenir le fichier audio que vous étiez en train d'enregistrer au moment de la panne.

 Remarque : Cette fonction ne constitue pas une garantie "absolue" de Steinberg. Bien que le programme lui-même ait été amélioré dans le but de pouvoir récupérer les enregistrements audio après un arrêt inattendu du système, il est toujours possible qu'une telle panne, ou une coupure de courant, etc. ait endommagé un autre composant de l'ordinateur, ce qui rendrait impossible la sauvegarde ou la récupération des données.

 Avertissement : N'essayez pas de déclencher volontairement une telle situation dans le but de tester cette fonction. Bien que les processus du programme interne aient été améliorés pour faire face à de telles situations, Steinberg ne peut en aucun cas garantir que d'autres pièces de l'ordinateur ne seraient pas endommagées à leur tour.

7

**Fondus, fondus enchaînés et
enveloppes**

Création de fondus

Il existe deux méthodes pour créer des fondus d'entrée et de sortie des événements audio dans Cubase : soit à l'aide des poignées (voir ci-dessous) soit par traitement (voir "Fondus créés via traitement" à la page 92).

Fondus créés à l'aide des poignées de fondu

Les événements audio sélectionnés possèdent des poignées bleues dans les coins supérieurs gauche et droit. En les faisant glisser, on crée respectivement un fondu d'entrée ou un fondu de sortie.

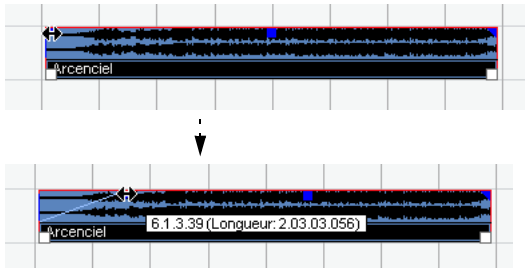

Création d'un fondu d'entrée. Le fondu se reflète automatiquement dans la silhouette générale de la forme d'onde de l'événement, ce qui procure un retour visuel immédiat du résultat lorsqu'on fait glisser la poignée du fondu.

Les fondus créés à l'aide des poignées ne sont pas vraiment appliqués au clip audio mais calculés en temps réel lors de la lecture. Ce qui signifie que plusieurs événements se référant à un même clip audio peuvent posséder des courbes de fondu différentes. Cela signifie aussi que le fait d'avoir un grand nombre de fondus peut demander beaucoup de puissance de calcul.

- Si vous sélectionnez plusieurs événements et que vous faites glisser les poignées du fondu sur l'un d'entre eux, le même fondu sera appliqué à tous les événements sélectionnés
- L'édition d'un fondu s'effectue dans le dialogue Fondu, comme décrit dans les pages suivantes.

Pour ouvrir ce dialogue, il suffit de double-cliquer dans la zone située au-dessus de la courbe de fondu, ou de sélectionner l'événement puis de sélectionner "Ouvrir les Éditeurs de Fondu" dans le menu Audio (veuillez noter que deux dialogues s'ouvriront si l'événement possède un fondu de début et un fondu de fin).

Si vous ajustez la forme de la courbe de fondu dans le dialogue Fondu, cette forme sera conservée lorsque vous ajusterez par la suite la durée d'un fondu.

- Pour allonger ou raccourcir le fondu, il suffit de faire glisser la poignée.

Cette manipulation peut s'effectuer même sans sélectionner l'événement au préalable, autrement dit même si les poignées ne sont pas visibles. Il suffit de déplacer le pointeur de la souris le long de la courbe de fondu jusqu'à ce que le curseur prenne la forme d'une flèche bidirectionnelle, puis, alors, de cliquer et de faire glisser.

- Si l'option "Afficher toujours les Courbes de Volume" est activée dans les Préférences (page Affichage d'Événements-Audio), les courbes de fondu apparaîtront dans tous les événements, que ces derniers soient sélectionnés ou non.

Si cette option est désactivée, les courbes du fondu n'apparaissent que dans les événements sélectionnés.

⇒ Au lieu de faire glisser les poignées, vous pouvez aussi utiliser les options "Fondu d'entrée au curseur" et "Fondu de sortie au curseur" du menu Audio pour créer des fondus (Cubase uniquement).

Placez le curseur de projet sur l'événement audio (à la position où vous voulez que le fondu d'Entrée se termine ou que le fondu de Sortie commence), puis choisissez l'option appropriée dans le menu Audio. Un fondu sera créé, allant du début ou de la fin de l'événement à la position du curseur.

Créer et ajuster des fondus avec l'outil Sélection d'Intervalle

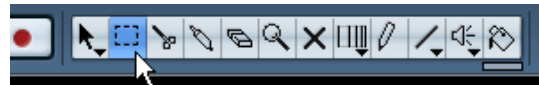

L'outil Sélection d'Intervalle permet également de créer et d'affiner des fondus "avec poignées". Procédez comme ceci :

1. Sélectionnez une section d'un événement audio avec l'outil de Sélection d'Intervalle.

Le résultat dépend de votre sélection :

- Si la région sélectionnée part du début de l'événement, un fondu d'entrée sera créé à l'intérieur de la sélection.
- Si la région sélectionnée va jusqu'à la fin de l'événement, un fondu de sortie sera créé à l'intérieur de la sélection.
- Si la région sélectionnée ne "touche" ni le début ni la fin de l'événement, elle se verra délimitée extérieurement par un fondu d'entrée et un fondu de fin. Autrement dit, le fondu d'entrée s'étendra du début de l'événement au début de la région sélectionnée, et le fondu de sortie ira de la fin de la région sélectionnée jusqu'à la fin de l'événement.

2. Déroulez le menu Audio et sélectionnez “Ajuster les Fondus à la Sélection”.

Les zones des fondus sont alors ajustées en fonction de l'intervalle de sélection.

⚠ Notez que vous pouvez sélectionner plusieurs événements audio sur des pistes séparées avec l'outil Sélection d'Intervalle, puis appliquer le fondu simultanément à tous.

À propos de la poignée de Volume

Un événement audio sélectionné possède aussi une poignée bleue en son milieu, en haut. Elle s'appelle la poignée de Volume, et permet de modifier rapidement le volume d'un événement, directement dans la fenêtre Projet. Cette valeur est en corrélation directe avec celle du paramètre Volume dans la ligne d'infos : autrement dit, faire glisser la poignée de Volume modifie également la valeur apparaissant, sous forme numérique, dans la ligne d'infos.

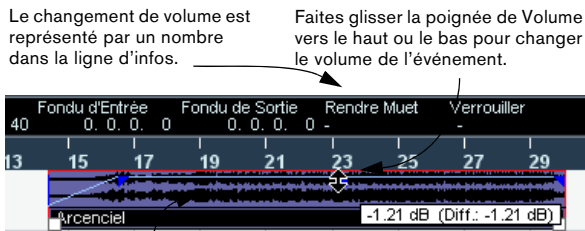

La forme d'onde de l'événement reflète le changement de volume.

Supprimer des fondus

Pour supprimer un fondu d'un événement, sélectionnez-le puis choisissez “Supprimer les fondus” dans le menu Audio.

Vous pouvez aussi employer l'outil Sélection d'Intervalle pour supprimer des fondus et des fondus enchaînés dans l'intervalle sélectionné :

1. Faites glisser l'outil Sélection d'Intervalle dans la fenêtre Projet, afin que la sélection englobe tous les fondus et fondus enchaînés à supprimer.
2. Sélectionnez “Supprimer les fondus” dans le menu Audio.

Fondus créés via traitement

Si vous avez sélectionné un événement audio ou une section d'événement audio (avec l'outil Sélection d'Intervalle), vous pouvez appliquer un fondu d'entrée ou de sortie à la sélection en utilisant les fonctions “Fondu d'Entrée” ou “Fondu de Sortie” du sous-menu Traitement dans le menu Audio. Ces fonctions ouvrent le dialogue Fondu correspondant, vous permettant de spécifier une courbe de fondu.

⚠ Veuillez noter que la durée de la région du fondu est déterminée par votre sélection. Autrement dit, la durée du fondu est spécifiée avant d'entrer dans le dialogue Fondu.

⚠ Veuillez également noter que vous pouvez sélectionner plusieurs événements et leur appliquer simultanément le même traitement.

Les fondus ainsi créés sont appliqués au clip audio plutôt qu'à l'événement. Veuillez noter :

- Si vous créez par la suite de nouveaux événements se référant au même clip, ils posséderont les mêmes fondus.
- Vous pouvez à tout moment supprimer ou modifier les fondus, en utilisant l'Historique des Traitements Hors Ligne (voir “Historique des Traitements Hors Ligne” à la page 198).

Si d'autres événements se réfèrent au même clip audio, un message vous demandera si vous désirez ou non appliquer le traitement à ces événements.

- “Continuer” appliquera le traitement à tous les événements se référant au clip audio.
- Nouvelle Version créera une nouvelle version, distincte, du clip audio pour l'événement sélectionné.
- Vous pouvez également choisir de cocher la boîte “Ne plus afficher ce message”. Que vous choisissiez “Continuer” ou “Nouvelle Version”, tout nouveau traitement (et les suivants) se conformeront à l'option sélectionnée.

⚠ Vous pouvez modifier ce choix à tout moment dans les Préférences (page Édition–Audio) avec l'option “En cas de Traitement de Clips Partagés”.

Les dialogues de Fondus

Les dialogues de fondus apparaissent lorsque vous éditez un fondu déjà existant ou que vous utilisez les fonctions "Fondu d'Entrée/Fondu de Sortie" du sous-menu Traitement du menu Audio. La copie d'écran ci-après montre le dialogue Fondu d'Entrée : le dialogue Fondu de Sortie possède des réglages et fonctions identiques.

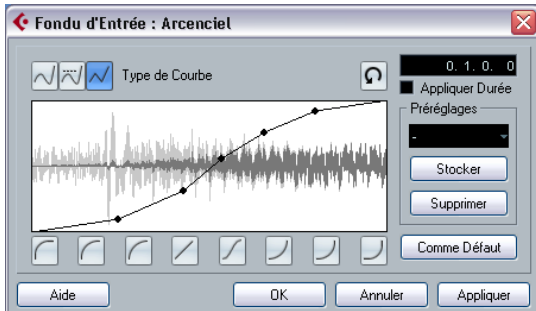

- Si vous ouvrez un dialogue de Fondu alors que plusieurs événements sont sélectionnés, vous pouvez ajuster simultanément les courbes de fondus pour tous ces événements simultanément.

Cette possibilité est très utile si vous voulez, par exemple, appliquer le même type de fondu d'entrée à plus d'un événement, etc.

Type de Courbe

Ces boutons déterminent si la courbe du fondu sera composée d'une succession de segments de courbe (bouton gauche), de segments de courbe amortis (bouton central) ou de segments de droite (bouton droit).

Affichage du fondu

Indique la forme de la courbe du fondu. La forme d'onde résultante apparaît en gris foncé, la forme d'onde actuelle en gris clair.

Pour ajouter des points sur la courbe, il suffit de cliquer dessus, et de cliquer et faire glisser les points existants pour modifier sa forme. Pour supprimer un point de la courbe, il suffit de le faire glisser hors de l'affichage.

Boutons de forme de courbe

Ces boutons fournissent un accès rapide aux formes de courbes les plus fréquemment utilisées.

Bouton Rétablir



Le bouton Rétablir (celui se trouvant à droite au-dessus de l'affichage du fondu) n'est disponible que lors de la modification de Fondus par l'intermédiaire des poignées. Cliquer sur ce bouton permet d'annuler toutes les modifications effectuées depuis l'ouverture du dialogue.

Bouton Comme défaut

Le bouton "Comme défaut" n'est disponible que pour l'édition de fondus définis à l'aide des poignées. Cliquez dessus afin de mémoriser les réglages actuels comme caractéristiques "par défaut". Cette forme sera utilisée dès que vous créerez de nouveaux Fondus.

Durée du fondu

Le champ de valeur Durée du Fondu peut être utilisé pour entrer des durées en chiffres. Le format des valeurs affichées ici est déterminé par l'Affichage du Temps Primaire de la palette Transport.

Lorsque vous activez l'option "Appliquer durée", la valeur entrée dans le champ Durée du Fondu sera utilisée lorsque vous cliquerez sur "Appliquer" ou sur "OK." Ce réglage est désactivé par défaut.

Si vous définissez le fondu actuel comme fondu par défaut, cette durée sera incluse dans les réglages par défaut.

Préréglages

Si vous avez configuré une courbe de fondu d'entrée ou de sortie que vous désirez pouvoir appliquer à d'autres événements ou clips, il suffit de la mémoriser sous forme d'un Préréglage, en cliquant sur le bouton Stocker.

- Pour appliquer un Préréglage mémorisé, sélectionnez-le depuis le menu local.
- Pour changer le nom du Préréglage sélectionné, double-cliquez sur son nom et entrez-en un autre.

- Pour supprimer un Préréglage mémorisé, sélectionnez-le dans le menu local puis cliquez sur Supprimer.

⚠ Les Préréglages de fondus d'entrée mémorisés n'apparaissent que dans le dialogue Fondu d'Entrée, et les Préréglages de fondu de sortie uniquement dans le dialogue Fondu de Sortie.

Boutons Pré-écoute, Appliquer et Calculer

Les libellés des boutons de la rangée inférieure changent selon que vous éditez un fondu effectué en tirant sur les poignées ou appliquez un fondu via traitement :

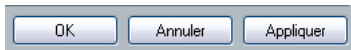

Le dialogue Fondu via Édition

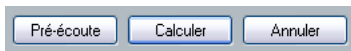

Le dialogue Fondu via Traitement

Dans les dialogues de type Fondu via Édition, les boutons suivants sont disponibles :

Bouton	Fonction
OK	Applique la courbe de fondu désirée à l'événement, puis referme le dialogue.
Annuler	Referme le dialogue sans appliquer de fondu.
Appliquer	Applique la courbe de fondu désirée à l'événement, sans fermer le dialogue.

Dans les dialogues de type Fondu via Traitement, les boutons suivants sont disponibles :

Bouton	Fonction
Pré-écoute	Lit la région correspondant au fondu. Cette lecture se répète jusqu'au prochain clic sur le bouton (dont le libellé devient "Arrêter" en cours de lecture).
Calculer	Applique la courbe de fondu désirée au clip, puis referme le dialogue.
Annuler	Referme le dialogue sans appliquer de fondu.

Création de Fondus Enchaînés

Lorsque plusieurs sons se chevauchent sur une même piste, créer un fondu enchaîné permet d'adoucir la transition ou de réaliser des effets spéciaux. Pour créer un fondu enchaîné, il suffit de sélectionner deux événements audio consécutifs, puis de sélectionner la commande Fondu enchaîné du menu Audio (ou d'utiliser la commande clavier correspondante, par défaut [X]). Le résultat final varie selon que les deux événements se chevauchent ou non :

- Si les événements se chevauchent, un fondu enchaîné est créé dans cette zone de chevauchement.

La forme du fondu enchaîné sera celle par défaut – initialement, un fondu enchaîné linéaire et symétrique, mais vous pouvez la modifier, comme décrit ci-dessous.



Zone de chevauchement



- Si les événements ne se recouvrent pas, mais se suivent bout à bout alors que leurs clips audio respectifs se recouvrent, ces événements sont redimensionnés de façon à ne pas se chevaucher, et un fondu enchaîné de la durée et forme par défaut est appliqué.

La durée par défaut du fondu enchaîné se règle dans le dialogue Fondu Enchaîné (voir "Boutons Défaut" à la page 97).

Voici un exemple :

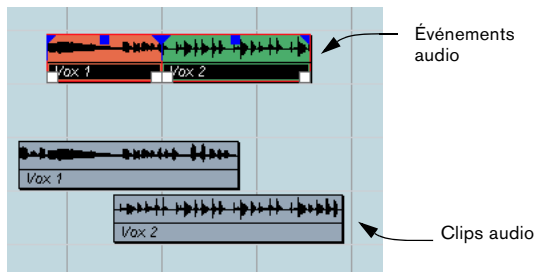

Les événements eux-mêmes ne se recouvrent pas, mais leurs clips respectifs. Autrement dit, les événements pourraient être redimensionnés de façon à se recouvrir, c'est la condition nécessaire à la création d'un fondu enchaîné.



Lorsque vous sélectionnez la fonction Fondu enchaîné, les deux événements sont redimensionnés de façon à se chevaucher, et un fondu enchaîné par défaut est créé dans la région où intervient le chevauchement.

- Si les événements ne se chevauchent pas, et ne peuvent pas être suffisamment redimensionnés pour se recouvrir, il est impossible de créer un fondu enchaîné.
- **Cubase uniquement :** Vous pouvez indiquer la longueur du fondu enchaîné à l'aide de l'outil Sélection d'Intervalle : faites une sélection englobant la zone de fondu enchaîné souhaité puis utilisez la commande "Fondu Enchaîné". Le fondu enchaîné sera appliqué à l'intervalle sélectionnée (en supposant que les événements ou leurs clips se superposent, voir ci-dessus). Vous pouvez aussi faire une sélection d'intervalle après avoir créé le fondu enchaîné puis utiliser la fonction "Ajuster les fondus à la Sélection" du menu Audio.
- Une fois que vous avez créé un fondu enchaîné, vous pouvez le modifier en sélectionnant l'un ou l'autre ou les deux événements puis en sélectionnant à nouveau "Fondu Enchaîné" dans le menu Audio (ou en double-cliquant dans la région de fondu enchaîné). Le dialogue Fondu enchaîné s'ouvre alors, voir ci-après.

Supprimer les fondus enchaînés

Pour supprimer un fondu enchaîné, sélectionnez les événements puis sélectionnez "Supprimer les Fondus" dans le menu Audio.

Vous pouvez également utiliser l'outil Sélection d'Intervalle pour supprimer des fondus et des fondus-enchaînés.

1. Faites glisser l'outil Sélection d'Intervalle dans la fenêtre Projet, de façon à ce que la sélection englobe tous les fondus et fondus-enchaînés que vous désirez supprimer.
2. Sélectionnez "Supprimer les Fondus" depuis le menu Audio.
 - Vous pouvez aussi supprimer un fondu enchaîné en cliquant dessus et en le déplaçant en dehors de la piste.

Le dialogue Fondu Enchaîné

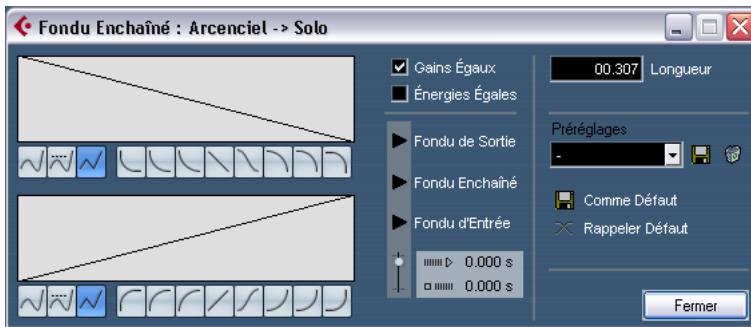

Le dialogue de Fondu Enchaîné contient des sections séparées mais identiques pour les réglages de la courbe de fondu d'entrée et de fondu de sortie, ainsi que des réglages communs sur la droite.

Affichages du fondu

Affichent respectivement la forme de la courbe de fondu de sortie et d'entrée. Pour ajouter des points, cliquez sur la courbe, et cliquez/faitez glisser des points existants pour modifier la forme. Pour supprimer un point de la courbe, il suffit de le faire glisser à l'extérieur de l'affichage.

Boutons de type de courbe

Ces boutons déterminent si la courbe du fondu correspondant sera composée d'une courbe continue (bouton gauche) de segments de courbe amortis (bouton central) ou de segments de droites (bouton droit).

Boutons de forme de courbe

Ces boutons donnent accès aux formes de courbes les plus utilisées.

Cases Énergies Égales et Gain Égaux

Si vous cochez la case "Gains Égaux", les courbes du fondu seront ajustées de telle façon que la somme des amplitudes des signaux au cours des fondus de sortie et d'entrée reste constante tout au long du fondu enchaîné. Ce choix convient bien aux fondus enchaînés courts.

Si vous cochez la case "Énergies Égales", les courbes de fondu seront ajustées de telle façon que l'énergie (puis-

sance) sonore reste constante tout au long du fondu enchaîné.

⚠ Les courbes à puissance (énergie) constante ne possèdent qu'un seul point modifiable. Il est impossible d'utiliser les boutons de type de courbe ou les préréglages lorsque ce mode est sélectionné.

Boutons de lecture

- Les boutons de lecture "Fondu de sortie" et "Fondu d'entrée" permettent d'écouter uniquement la partie de fondu d'entrée ou de sortie, sans le fondu enchaîné.
- Le bouton de lecture "Fondu Enchaîné" permet de lire tout le fondu enchaîné.

Vous pouvez aussi utiliser les commandes de lecture de la palette transport pour lire les événements audio du fondu enchaîné. Toutefois, cette méthode relira aussi tous les événements audio non muets des autres pistes.

Pré-roll et Post-roll (Amorces)

Lors d'une écoute à l'aide des boutons de lecture, vous pouvez choisir d'activer le pré-roll et/ou le post-roll. Le pré-roll permet de démarrer la lecture avant la zone de fondu, et le post-roll permet de l'arrêter après la zone de fondu. C'est utile pour écouter un fondu dans son contexte.

- Pour indiquer la durée des pré et post rolls, cliquez dans les champs de temps et entrez la durée désirée (en secondes et millisecondes).
- Pour activer les pré et post rolls, cliquez sur le bouton adéquat. Pour les désactiver, cliquez à nouveau sur le même bouton.

Réglage de la durée

Vous pouvez régler la durée du fondu enchaîné dans le champ numérique "Longueur". Si possible, le changement de durée sera appliqué de manière égale "des deux côtés" du fondu enchaîné (c.-à-d. Cubase essaiera de "centrer" le fondu enchaîné).

⚠ Pour pouvoir redimensionner un fondu enchaîné de cette façon, il faut que l'événement correspondant puisse être redimensionné. Par exemple, si l'événement gauche du fondu enchaîné joue déjà son clip audio jusqu'à la fin, il n'y a plus de marge, et son point de fin ne peut plus être décalé vers la droite.

Préréglages

Si vous avez configuré une courbe de fondu enchaîné que vous désirez pouvoir appliquer par la suite à d'autres événements, vous pouvez la mémoriser sous forme de préréglage, en cliquant sur le bouton Stocker (l'icône de la disquette).

- Pour appliquer un préréglage mémorisé, sélectionnez-le depuis le menu local.
- Pour changer le nom du préréglage sélectionné, double-cliquez dessus et tapez-en un autre.
- Pour supprimer un préréglage mémorisé, sélectionnez-le depuis le menu local, puis cliquez sur Supprimer (l'icône de Corbeille).

Boutons Défaut

Cliquer sur le bouton "Comme Défaut" mémorise les réglages actuels comme fondu enchaîné par défaut. C'est donc cette forme qui sera utilisée lorsque vous créerez de nouveaux fondus enchaînés.

- Le réglage de longueur du fondu enchaîné est inclus dans les réglages par défaut. Toutefois, il n'est appliqué que si les événements à enchaîner ne se superposent pas – sinon le fondu enchaîné se trouvera dans la zone de chevauchement (voir "[Création de Fondus Enchaînés](#)" à la page 94).

Cliquer sur le bouton "Rappeler Défaut" copie la courbe et les réglages du fondu enchaîné par défaut dans le dialogue Fondu enchaîné.

Fondus et fondus enchaînés automatiques

Cubase possède une fonction de fondu automatique pouvant être réglée globalement (c.-à-d. pour tout le projet) et séparément, pour chaque piste audio. L'intérêt de cette fonction de fondu Automatique est de créer des transitions plus progressives entre les événements en appliquant de courts (1 à 500 ms) fondus d'entrée et de sortie.

⚠ Comme mentionné précédemment, les fondus sont calculés en temps réel pendant la lecture. Cela signifie que plus il y a de pistes audio contenant des fondus automatiques activés dans un projet, plus le processeur est sollicité.

Réglages de fondus automatiques au niveau global

1. Pour procéder aux réglages globales de fondus automatiques, au niveau du projet, sélectionnez "Configuration des Fondus Automatiques..." dans le menu Projet. Ceci ouvre le dialogue des Fondus Automatiques pour le projet.

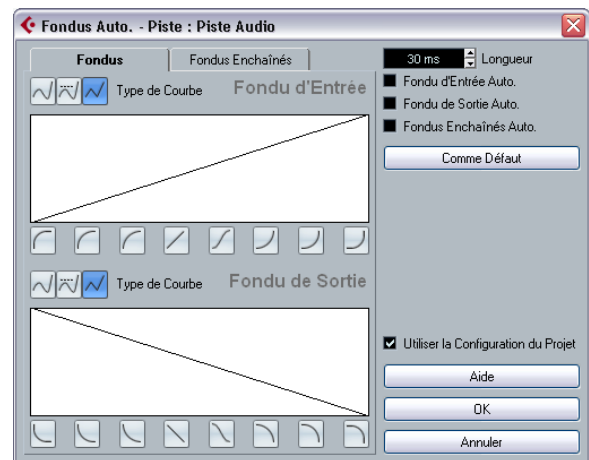

2. Les cases à cocher en haut à droite servent à activer ou désactiver les fonctions Fondu d'Entrée Auto, Fondu de Sortie Auto et Fondus-Enchaînés Auto, respectivement.
3. Le champ de valeur Longueur permet de spécifier la durée du fondu ou fondu enchaîné automatique (1 à 500 ms).

4. Pour ajuster les formes des fondus d'Entrée et de Sortie automatiques, sélectionnez l'onglet "Fondus" puis procédez aux réglages comme dans les dialogues de Fondu habituels.

5. Pour ajuster la forme du fondu enchaîné automatique, sélectionnez l'onglet "Fondus Enchaînés" puis procédez aux réglages comme dans le dialogue Fondu Enchaîné habituel.

6. Si vous voulez utiliser les paramètres déjà entrés pour les futurs projets, cliquez sur le bouton "Par Défaut".

La prochaine fois que vous créez un projet, il utilisera ces valeurs de paramètres.

7. Cliquez sur OK pour refermer le dialogue.

Procéder aux réglages de fondu automatique pour une piste séparée

Par défaut, toutes les pistes Audio utiliseront les réglages que vous avez effectués dans le dialogue Fondus Automatiques du projet. Toutefois, comme le calcul en temps réel des fondus automatiques consomme des ressources processeur, une meilleure approche peut consister à désactiver globalement les Fondus Auto, puis de les activer, si nécessaire, au niveau des pistes séparées. Pour ce faire :

1. Faites un clic droit dans la liste des pistes, et sélectionnez "Configuration des Fondus Automatiques..." dans le menu contextuel qui apparaît alors.

Le dialogue Fondus Automatiques de la piste apparaît. Il est identique au dialogue Fondus Automatiques du projet, et possède une option supplémentaire, "Utiliser la configuration du Projet".

2. Désactivez l'option "Utiliser la configuration du Projet". Tous les réglages seront alors appliqués uniquement à la piste.

3. Configurez les fondus automatiques comme désiré, puis refermez le dialogue.

Revenir aux valeurs de paramètres du projet

Si vous voulez qu'une piste utilise les valeurs "globales" de fondu automatique, ouvrez le dialogue Fondus Automatiques de la piste, et activez la case à cocher "Utiliser la configuration du Projet".

Enveloppes d'événement

Une enveloppe est une courbe de volume pour un événement audio. Elle est similaire à des fondus temps réel, mais vous permet de créer des changements de volume à l'intérieur de l'événement, pas seulement au début ou à la fin. Pour créer une enveloppe pour un événement audio, procédez comme ceci :

Faites un zoom avant sur l'événement afin de voir correctement sa forme d'onde.

1. Sélectionnez le Crayon.

Lorsque vous déplacez le Crayon sur un événement audio, une petite courbe de volume apparaît près de l'outil.

2. Pour ajouter un point d'enveloppe, cliquez sur l'événement avec le Crayon.

Une courbe d'enveloppe bleue et un point apparaissent.

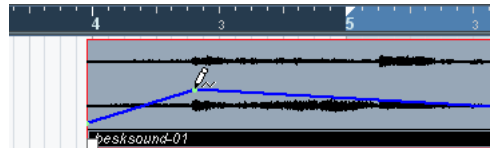

3. Faites glisser le point et régler la forme de l'enveloppe. L'image de la forme d'onde reflète celle de la courbe de volume.

- Vous pouvez ajouter autant de points que vous le désirez.

- Pour supprimer un point de la courbe d'enveloppe, cliquez dessus et éloignez-le de l'événement.

- La courbe d'enveloppe fait partie de l'événement audio - elle le suivra si vous déplacez ou copiez l'événement.

Après avoir copié un événement avec son enveloppe, vous pouvez faire des réglages indépendants sur les enveloppes de l'événement d'origine et de la copie.

⇒ Il est aussi possible d'appliquer une enveloppe au *clip* audio grâce à la fonction Enveloppe du sous-menu Traitement du menu Audio.

Voir "Enveloppe" à la [page 188](#).

8

Arrangements avec la piste **Ordre de**
Lecture

Introduction

La piste *Ordre de Lecture* permet de travailler sur des sections de votre projet d'une manière non-linéaire afin de simplifier au maximum son arrangement. Plutôt que de déplacer, copier et coller des événements dans la fenêtre *Projet* pour créer un projet linéaire, vous définissez comment le projet sera relu, comme avec une *Play List*.

Pour cela, il suffit de définir des *Conteneurs d'Ordre de Lecture*, de les ordonner dans une liste, et d'ajouter des répétitions à votre convenance. Cette méthode complète les méthodes d'édition linéaires habituelles dans la fenêtre *Projet*.

Vous pouvez créer plusieurs listes d'*Ordre de Lecture* et ainsi mémoriser plusieurs versions d'un morceau dans un *Projet* sans sacrifier la version d'origine. Après avoir créé une liste d'*Ordre de Lecture* qui vous convient, vous avez la possibilité de "Compacter" la liste, ce qui créera un projet linéaire normal respectant la liste d'*Ordre de Lecture* et supprimera la piste *Ordre de Lecture*.

Configurer la piste *Ordre de Lecture*

Supposons que vous ayez préparé un certain nombre de fichiers audio formant la base d'une chanson pop typique, avec introduction, couplet, refrain et pont. Vous désirez maintenant arranger ces fichiers à l'aide de la fonction *Ordre de Lecture*.

La première étape consiste à créer une piste *Ordre de Lecture*. Sur cette piste, vous allez définir des sections spécifiques du projet en créant des *Conteneurs d'Ordre de Lecture*. Ils peuvent avoir n'importe quelle longueur, peuvent se superposer et ne sont pas forcément alignés sur le début ou la fin d'événements ou de conteneurs existants. Procédez comme ceci :

1. Ouvrez le projet pour lequel vous désirez créer des *Conteneurs d'Ordre de Lecture*.
2. Sélectionnez "Ordre de Lecture" dans le sous-menu *Ajouter Piste* du menu *Projet* (ou faites un clic droit dans la liste des pistes et sélectionnez *Ajouter Piste Ordre de Lecture*).

Une piste *Ordre de Lecture* sera ajoutée. Il ne peut y avoir qu'une seule piste *Ordre de Lecture* par projet, mais vous pouvez définir plusieurs listes d'*Ordre de Lecture* sur cette piste, voir "[Gestion des Ordres de Lecture](#)" à la [page 103](#).

3. Dans la barre d'outil de la fenêtre *Projet* vérifiez que le *Calage* est activé, et que la résolution de la *Grille* est réglée sur un mode permettant de caler les *Conteneurs d'Ordre de Lecture* sur des positions appropriées dans le projet.



Le calage sur les événements est activé, ainsi lorsque vous ferez glisser dans la fenêtre *Projet*, les nouveaux conteneurs se caleront sur les événements existants.

4. Dans la *Piste Ordre de Lecture*, utilisez le *Crayon* pour dessiner un conteneur de la longueur désirée.

Un *Conteneur d'Ordre de Lecture* sera ajouté, il s'appelle "A" par défaut. Les suivants seront nommés dans l'ordre alphabétique.

- Vous pouvez renommer un conteneur d'*Ordre de Lecture*, en le sélectionnant et en modifiant son nom dans la ligne d'infos de la fenêtre *Projet* ou en maintenant [Alt]/[Option], et en double-cliquant sur son nom dans la liste d'*Ordre de Lecture* (voir ci-dessous) puis en entrant un nouveau nom.

Vous pouvez nommer vos *Conteneurs d'Ordre de Lecture* en fonction de la structure de votre projet, ex. *Couplet*, *Refrain*, etc.

5. Créez autant de conteneurs que nécessaire.

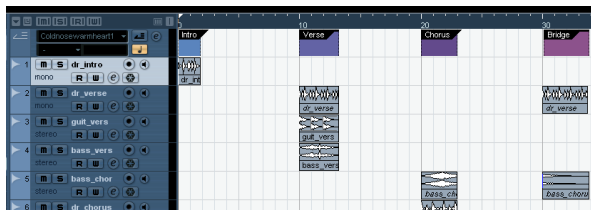

Dans cet exemple, des conteneurs d'*Ordre de Lecture* ont été créés afin de correspondre à la structure d'une chanson classique. Remarque il n'y a pas de base temporelle réelle dans le projet : les séquences musicales sont déterminées par les conteneurs d'*Ordre de Lecture*.

Les conteneurs peuvent être déplacés, redimensionnés et effacés à l'aide des techniques standard. Veuillez noter que :

6. Si vous désirez modifier la longueur d'un conteneur, sélectionnez l'outil *Flèche* puis cliquez sur et faites glisser les coins inférieur du conteneur dans la direction voulue pour l'agrandir ou le raccourcir.

- Si vous copiez un Conteneur d'Ordre de Lecture (par [Alt]/[Option]-déplacer ou par copier/coller), un nouveau conteneur sera créé, avec le même nom que l'original. Il sera toutefois complètement indépendant du conteneur d'origine.
- Double cliquer sur un Conteneur d'Ordre de Lecture l'ajoute à la Liste d'Ordre de Lecture actuelle.

Travailler avec les Conteneurs d'Ordre de Lecture

Vous avez maintenant un certain nombre de Conteneurs d'Ordre de Lecture formant les blocs de construction de base de votre arrangement. L'étape suivante consiste à arranger ces conteneurs à l'aide des fonctions de l'Éditeur d'Ordre de Lecture.

Créer un Ordre de Lecture

Vous pouvez élaborer un Ordre de Lecture dans l'Éditeur d'Ordre de Lecture ou dans l'Inspecteur pour la piste Ordre de Lecture. Pour ouvrir l'Éditeur d'Ordre de Lecture, cliquez sur le bouton "e" dans la Liste des Pistes ou l'Inspecteur pour la piste Ordre de Lecture.

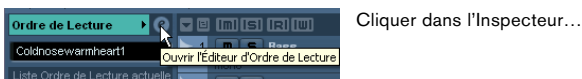

...ou dans la liste des pistes...



...pour ouvrir l'Éditeur d'Ordre de Lecture.

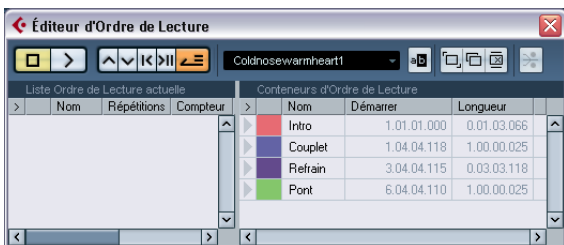

À droite dans l'Éditeur d'Ordre de Lecture sont listés les Conteneurs d'Ordre de Lecture disponibles, dans l'ordre selon lequel ils apparaissent dans le temps. À gauche se trouve la liste d'Ordre de Lecture actuelle, qui indique dans quel ordre seront relus les conteneurs, de haut en bas, et combien de fois ils seront répétés.

Au départ, la liste d'Ordre de Lecture est vide— vous définissez l'ordre de lecture en ajoutant des conteneurs de la liste de droite à la liste d'Ordre de Lecture. Il existe plusieurs méthodes pour ajouter des conteneurs à la liste d'Ordre de Lecture :

- Un double clic sur le nom d'un conteneur dans la partie droite de la fenêtre...
- ... lorsqu'un conteneur est sélectionné dans la liste d'Ordre de Lecture à gauche ajoutera ce conteneur à la liste, au-dessus de celui qui est sélectionné.
- ... lorsque tous les conteneurs sont sélectionnés dans la liste d'Ordre de Lecture à gauche ajoutera ce conteneur à la fin de la liste.
- Sélectionner un ou plusieurs conteneurs dans la liste à droite, faire un clic droit puis sélectionner "Ajouter Sélection à l'Ordre de Lecture".
- Glisser et déposer les Conteneurs d'Ordre de Lecture de la liste située à droite dans celle de gauche. Une ligne d'insertion bleue montre où le conteneur déplacé va se retrouver dans la liste.

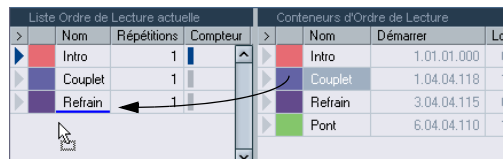

Ici, le conteneur Couplet (Verse) est déplacé dans la liste d'Ordre de Lecture et placé après le premier refrain.

- Faire glisser des conteneurs d'Ordre de Lecture de la fenêtre Projet et les déposer dans la liste d'Ordre de Lecture.

Si vous avez suivi notre exemple, vous devez avoir des Conteneurs d'Ordre de Lecture arrangés selon le modèle de base d'une chanson populaire. Mais, nous avons utilisé des fichiers audio qui n'ont que quelques mesures de long — pour transformer notre modèle en "chanson" (ou tout du moins en un semblant de chanson), ces fichiers doivent être lus en boucle. C'est là qu'intervient la fonction Répétitions.

Si vous voulez qu'un Conteneur soit répété plusieurs fois, procédez comme ceci :

- Cliquez dans le champ Répétitions d'un Conteneur, tapez le nombre de répétitions désiré puis pressez [Entrée]. Lorsque vous rejouerez l'Ordre de Lecture, la colonne Compte indiquera quelle répétition de ce conteneur est en train d'être lue.

Liste Ordre de Lecture actuelle				
>	Nom	Répétitions	Compteur	Durée
>	Intro	4	█	3.774
>	Couplet	8	█ █ █ █ █ █ █ █	16.208
>	Refrain	4	█ █ █ █	7.993
>	Couplet	4	█ █ █ █	8.104
>	Pont	4	█ █ █ █	8.104

Si vous relisez maintenant l'Ordre de Lecture, vous entendrez l'arrangement complet. Procédez comme ceci :

1. Vérifiez que le mode Ordre de Lecture est activé.

Si le mode Ordre de Lecture est activé, le projet sera relu en respectant les réglages d'Ordre de Lecture.

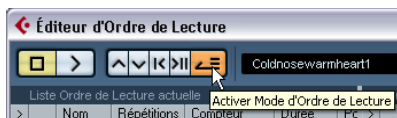

Le bouton du mode Ordre de Lecture doit être activé.

2. Disposez la fenêtre de l'Éditeur d'Ordre de Lecture afin de voir la piste d'Ordre de Lecture dans la fenêtre Projet, et cliquez dans la colonne avec la Flèche du Conteneur situé en haut de la liste pour que la flèche devienne bleue.

Vous devez voir le curseur de projet sauter au début du premier conteneur spécifié dans la liste Ordre de Lecture.

3. Déclenchez la lecture, depuis l'Éditeur d'Ordre de Lecture ou depuis la palette Transport.

Les conteneurs seront relus dans l'ordre spécifié.

Édition de l'Ordre de Lecture

Dans la liste d'Ordre de Lecture à gauche vous pouvez :

- Sélectionner des conteneurs en cliquant ou [Maj]-cliquant.

Les conteneurs sélectionnés ne doivent pas être adjacents.

- Faire glisser des conteneurs pour les déplacer dans la liste.

- Faire glisser tout en maintenant [Alt]/[Option] pour créer des copies des éléments sélectionnés.

La position d'insertion est indiquée par une ligne bleue ou rouge dans la liste. Une ligne bleue signifie que l'élément peut être déplacé ou copié, une ligne rouge signifie que les éléments ne peuvent être ni déplacés ni copiés à cette position.

- Utiliser la colonne Répétitions pour indiquer combien de fois chaque conteneur sera répété.

- Cliquer sur la flèche située à gauche d'un conteneur dans la liste d'Ordre de Lecture pour déplacer la position de lecture au début de ce conteneur.

- Pour supprimer un conteneur de la liste, faites un clic droit dessus et sélectionnez "Supprimer Touché" dans le menu local qui apparaît. Pour supprimer plusieurs conteneurs, sélectionnez-les, faites un clic droit et sélectionnez "Supprimer Sélectionné".

Navigation

Pour passer d'un conteneur à l'autre dans l'Ordre de Lecture, utilisez les boutons de transport de l'Ordre de Lecture :

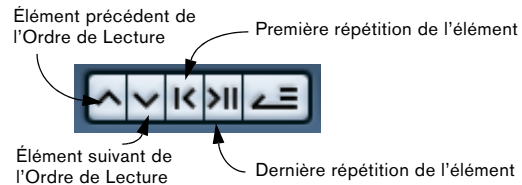





Ces contrôles sont disponibles dans l'Éditeur d'Ordre de Lecture, la barre d'outil de la fenêtre Projet et dans la palette Transport.

Dans l'Éditeur d'Ordre de Lecture, le conteneur actuellement relu est indiqué par une flèche dans la colonne de gauche, et les témoins de la colonne Compteur. Vous pouvez passer d'un conteneur à l'autre pendant la lecture en utilisant le menu local dans l'éditeur, dans l'Inspecteur ou dans la liste des pistes.

Gestion des Ordres de Lecture

Vous pouvez créer plusieurs Listes d'Ordre de Lecture. Vous pourrez ainsi créer différentes versions de lecture. Les boutons situés à droite de la barre d'outils de l'éditeur servent à :

Bouton	Description
	Cliquer pour renommer l'Ordre de Lecture actuel.
	Créer un nouvel Ordre de Lecture vide.
	Créer un duplicata de l'Ordre de Lecture actuel, contenant les mêmes conteneurs.
	Supprimer l'Ordre de Lecture actuellement sélectionné. N'est disponible que si vous avez créé plusieurs Ordres de Lecture.

Les listes d'Ordre de Lecture que vous créez sont listées dans le menu local Nom situé dans l'Éditeur d'Ordre de Lecture à gauche des boutons, en haut de l'Inspecteur de la piste Ordre de Lecture et dans la liste des pistes. Toutefois, pour pouvoir sélectionner un autre Ordre de Lecture dans ce menu local, le mode Ordre de Lecture doit être activé.

- Dans l'Inspecteur, les fonctions sont accessibles depuis le menu local Ordre de Lecture (ouvert en cliquant sur le champ du nom de l'ordre de lecture), alors que dans l'éditeur vous utilisez les boutons de la barre d'outils.

Compacter l'Ordre de Lecture

Lorsque vous avez élaboré un Ordre de Lecture qui vous satisfait, vous pouvez le "compacter", c'est-à-dire convertir la liste en un projet linéaire.

1. Cliquez sur le bouton Compacter Ordre de Lecture (ou sélectionnez Compacter Ordre de Lecture dans le menu local situé dans l'Inspecteur pour la piste Ordre de Lecture).

Les événements et conteneurs présents dans le projet sont réordonnés, répétés, redimensionnés, déplacés et/ou supprimés (s'ils se trouvent en dehors des limites des Conteneurs d'Ordre de Lecture utilisés), afin que tout corresponde exactement à l'Ordre de Lecture. Le mode Ordre de Lecture est désactivé.



Le bouton Compacter Ordre de Lecture

2. Déclenchez la lecture.

Le projet sera désormais relu exactement comme dans le mode Ordre de Lecture, mais vous pouvez le visualiser le modifier comme d'habitude.

- ⚠ Le compactage de l'Ordre de Lecture peut supprimer des événements et des conteneurs du projet. N'utilisez la fonction Compacter que lorsque vous êtes sûr de ne plus avoir besoin d'éditer l'Ordre de Lecture. En cas de doute, sauvegardez une copie du projet avant le Compactage de l'Ordre de Lecture.

9

Les pistes Répertoire

À propos des pistes Répertoire

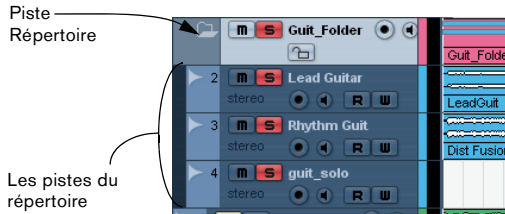

Comme son nom l'indique, une piste Répertoire est un dossier contenant d'autres pistes. Déplacer des pistes dans un dossier est un moyen de structurer et d'organiser des pistes dans une fenêtre d'Arrangement. Par exemple, grouper plusieurs pistes dans une piste Répertoire permet de "masquer" des pistes (ce qui libère de la place dans l'écran de travail), de régler plus facilement et rapidement plusieurs pistes en Solo ou en Mute, ainsi que d'éditer et mixer plusieurs pistes en une seule entité, etc. Les pistes Répertoire peuvent contenir n'importe quel type de piste, y compris d'autres pistes Répertoire.

Manipulation des pistes Répertoire

Créer une piste Répertoire

Les pistes Répertoire se créent exactement comme les autres types de pistes : Sélectionnez "Ajouter piste" dans le menu Projet puis choisissez "Répertoire" dans le sous-menu qui apparaît ou faites un clic droit dans la liste des pistes et sélectionnez "Ajouter une piste Répertoire" dans le menu contextuel.

Transférer des pistes dans un dossier

Vous pouvez transférer des pistes dans un dossier en utilisant le Glisser/Déposer :

1. Dans la liste des pistes, cliquez sur celle que vous désirez transférer dans un dossier, puis faites-la glisser sur une piste Répertoire.

Une flèche verte pointant vers un dossier lorsque vous tirez la piste vers la piste Répertoire dans la liste.

2. Relâchez le bouton de la souris.

La piste est désormais placée dans la piste Répertoire, et tous ses événements et conteneurs seront représentés par un conteneur Répertoire correspondant (voir "[Travailler avec des conteneurs Répertoire](#)" à la page 106), qui est une représentation graphique de tous les événements et conteneurs du dossier.

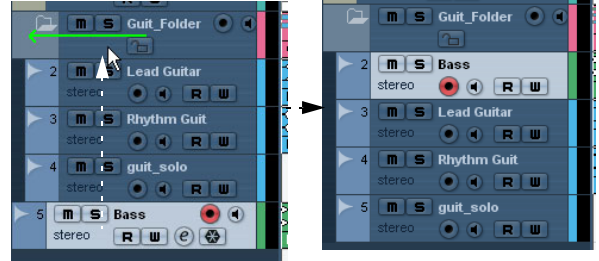

Comme vous pouvez placer n'importe quel type de pistes dans une piste Répertoire, vous pouvez créer des sous-dossiers en plaçant une piste Répertoire dans une autre. C'est ce qu'on appelle "imbriquer". À titre d'exemple, vous pourriez gérer un dossier contenant toutes les parties vocales d'un projet. Chaque partie vocale inclurait un sous-dossier comportant toutes les prises, etc.

Supprimer des pistes d'un dossier

Pour supprimer une piste d'un dossier, faites-la glisser hors du dossier et déposez-la dans la liste des pistes.

Masquer/afficher des pistes dans un Dossier

Vous pouvez masquer ou afficher les pistes contenues dans un dossier en cliquant sur le bouton "Piler/Dépiler Dossier" (l'icône de dossier) situé à gauche du nom de la piste Répertoire. Les pistes masquées sont quand même lues.



Même si un dossier est "fermé" de cette façon, vous aurez quand même une représentation graphique des conteneurs qu'il renferme.

- Dans le sous-menu Pliage des pistes du menu Projet, se trouvent plusieurs options permettant de masquer ou d'afficher des éléments rangés dans des dossiers. Elles sont décrites en détails dans la section "[Pliage des Pistes](#)" à la page 41.

Muet et Solo de pistes Répertoire

Un des grands avantages des pistes Répertoire est de pouvoir activer facilement les fonctions Muet ou Solo sur plusieurs pistes à la fois. En effet, activer un événement Muet ou un Solo sur une piste Répertoire affecte toutes les pistes que contient ce dossier. Il existe également une fonction Solo supplémentaire, spécifique aux Répertoires, permettant d'écouter en Solo une des pistes du dossier.

Rendre muette une piste Répertoire

Vous pouvez activer la fonction Muet d'une piste Répertoire (ce qui rendra muettes toutes les pistes qu'elle contient) en appliquant la même procédure que pour les autres types de pistes : cliquer sur le bouton Muet ("M").

Solo d'une piste Répertoire

Vous pouvez isoler une piste Répertoire (ce qui rendra muettes toutes les pistes hors du dossier sauf celles qui sont déjà réglées sur Solo) en appliquant la même procédure que pour les autres types de pistes : la sélectionner puis cliquer sur "Solo".

État Solo ou Muet de pistes à l'intérieur d'un dossier

Ceci peut être fait en affichant les pistes du dossier et en utilisant les boutons Muet et Solo de la liste des pistes, comme vous le feriez pour n'importe quelle piste, à l'intérieur du dossier.

Travailler avec des conteneurs Répertoire

Un conteneur Répertoire est une représentation graphique des événements et des conteneurs inclus dans le dossier. Les conteneurs Répertoire indiquent la position et la longueur des événements et des conteneurs, ainsi que la piste où ils se trouvent (leur position verticale). Si des couleurs de conteneurs sont utilisées, elles apparaissent également dans le conteneur Répertoire.

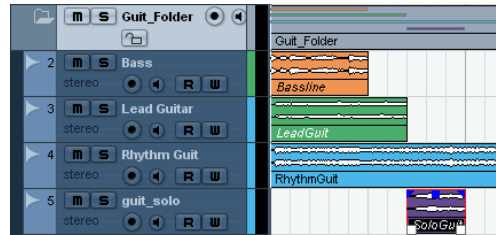

Les conteneurs Répertoire sont créés automatiquement lorsqu'il y a des conteneurs ou des événements sur les pistes à l'intérieur du dossier. Les principes suivants s'appliquent :

- S'il y a un espace entre des conteneurs ou des événements sur les pistes, il y aura deux conteneurs Répertoire séparés.
- Les conteneurs ou les événements qui se chevauchent à l'intérieur du dossier peuvent être représentés par le même conteneur Répertoire ou par deux différents – en fonction de la valeur du chevauchement.

Si le chevauchement se produit sur la moitié ou moins de la longueur du conteneur ou de l'événement, celui-ci est alors placé dans un nouveau conteneur Répertoire.

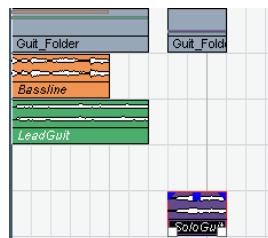

L'événement "LeadGuit" recouvre l'événement "Bassline" de plus de la moitié de sa longueur, il sera donc inclus dans le même conteneur Répertoire.

L'événement "SoloGuit" ne recouvre aucun autre événement. Un nouveau conteneur Répertoire sera créé.

Gestion et édition des conteneurs Répertoire

La plupart des modifications que vous pouvez effectuer dans la fenêtre Projet s'appliquent aussi aux conteneurs répertoire.

Toute modification apportée à un conteneur Répertoire dans la fenêtre Projet affectera tous les événements et conteneurs qu'il contient (les éléments de la piste à l'intérieur du dossier qui sont représentés par le conteneur Répertoire). Vous pouvez même sélectionner plusieurs conteneurs Répertoire si vous le désirez – vous pouvez ainsi les gérer et les éditer ensemble. Les modifications possibles sont les suivantes :

- Déplacer un conteneur répertoire. Ceci déplacera les événements et les conteneurs qui sont à l'intérieur (ce qui peut éventuellement créer d'autres conteneurs répertoire, en fonction des chevauchements résultants).
- Utiliser couper, copier et coller.
- Effacer un conteneur répertoire. Ceci effacera les événements et les conteneurs qui sont à l'intérieur.
- Scinder un conteneur répertoire à l'aide des Ciseaux (voir l'exemple qui suit).
- Coller des conteneurs répertoire ensemble à l'aide du tube de colle. Ceci ne fonctionne que si les conteneurs répertoire adjacents contiennent des événements ou des conteneurs sur une même piste.
- Redimensionner un conteneur répertoire modifie la taille des événements et des conteneurs qui sont à l'intérieur en fonction de la méthode employée ; que vous choisissiez en cliquant sur l'outil Flèche de la barre d'outils et en sélectionnant "Changement de Taille de Base", "Changement de Taille avec Déplacement des Données" ou "Changement de Taille avec Modification de la Durée" dans le menu local – voir "[Changer la taille des événements](#)" à la [page 49](#). Notez que si vous sélectionnez l'option de ce menu, "Changement de Taille avec Modification de la Durée" aucune donnée d'automatisation ne sera prise en compte.
- Rendre muet un conteneur répertoire. Tous les événements et les conteneurs qui sont à l'intérieur seront muets.

Un exemple

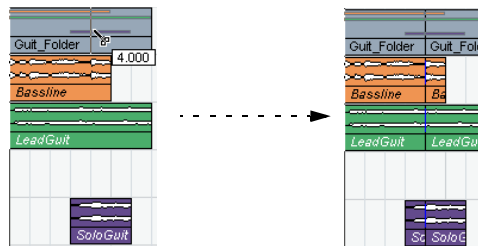

Scinder le conteneur répertoire à l'aide des Ciseaux...

...scindera tous les conteneurs ou événements présents sur cette position.

Éditer des pistes à l'intérieur de conteneurs Répertoire

Les pistes se trouvant à l'intérieur d'un dossier peuvent être éditées comme une seule entité, en effectuant l'édition directement sur le conteneur Répertoire contenant les pistes, comme expliqué plus haut. Vous pouvez aussi éditer des pistes individuelles à l'intérieur du dossier, en affichant les pistes qu'il contient, en sélectionnant des conteneurs et en ouvrant un éditeur comme à l'accoutumée.

Un double-clic sur un conteneur Répertoire ouvre les éditeurs des catégories de pistes correspondantes présentes dans le dossier. Ce qui suit s'applique :

- Tous les conteneurs MIDI situés sur les pistes à l'intérieur du dossier, apparaissent comme s'ils se trouvaient sur la même piste, comme lorsque vous ouvrez l'Éditeur Clavier après avoir sélectionné plusieurs conteneurs MIDI. Afin de pouvoir discerner aisément les diverses pistes au sein de l'éditeur, attribuez une couleur différente à chaque piste dans la fenêtre Projet et utilisez l'option "Colorer les conteneurs" de l'Éditeur (voir "[Colorier les notes et les événements](#)" à la [page 320](#)).
- Si le dossier contient des pistes avec des événements audio et/ou des conteneurs audio, les Éditeurs d'Échantillons et/ou de Conteneurs Audio sont ouverts, chaque événement et conteneur audio apparaissant dans une fenêtre séparée.

10

Utilisation des marqueurs

À propos des marqueurs

Les marqueurs servent à trouver rapidement certaines positions. Si vous devez souvent passer d'une position à une autre dans un projet, vous pouvez y placer des marqueurs. Il existe deux types de marqueurs :

- Des marqueurs de cycle permettant de stocker les positions de début et de fin d'une plage.
- Les marqueurs standard qui repèrent une position spécifique.

Les marqueurs peuvent être créés et édités de plusieurs manières :

- Via la fenêtre Marqueurs (voir ci-dessous).
- Au moyen d'une piste Marqueur (voir "[Usage de la piste Marqueur](#)" à la [page 111](#)).
- Au moyen des raccourcis clavier (voir "[Raccourcis clavier des marqueurs](#)" à la [page 113](#)).
- Au moyen de l'Explorateur de Projet (voir "[Édition de marqueurs dans l'Explorateur de Projet](#)" à la [page 113](#)).

⇒ Les délimiteurs gauche et droit sont traités séparément – voir "[Les délimiteurs gauche et droit](#)" à la [page 63](#).

La fenêtre Marqueurs



Dans la fenêtre Marqueurs vous pouvez effectuer toutes les opérations concernant les marqueurs. Les marqueurs sont affichés dans l'ordre dans lequel ils se produisent dans le projet, en partant du haut de la fenêtre. La plupart des fonctions de la fenêtre Marqueurs sont également disponibles dans l'Inspecteur lorsque l'on sélectionne la piste Marqueur.

Pour ouvrir la fenêtre Marqueurs, vous pouvez :

- Sélectionnez Marqueurs dans le menu Projet,
- Cliquez sur le bouton "Show" de la section Marqueurs de la palette Transport

- Utilisez le raccourci clavier (par défaut [Ctrl]/[Commande]-[M]).

Les colonnes de la fenêtre Marqueurs

La fenêtre Marqueurs est divisée en quatre colonnes, qui servent à effectuer les opérations suivantes :

- La plus à gauche est la colonne de Calage. Cliquez dans cette colonne afin de déplacer le curseur de projet sur la position du marqueur correspondant. Une flèche bleue indique le marqueur le plus près du curseur de projet (ou le marqueur le plus près situé avant le curseur de projet).
- La colonne ID sert à éditer les numéros des marqueurs. Voir "[À propos des numéros \(ID\) des marqueurs](#)" à la [page 110](#).
- La colonne Position affiche les positions temporelles des marqueurs (ou les positions de départ des marqueurs de cycle). Les positions des marqueurs peuvent être éditées directement dans cette colonne.
- Les colonnes Fin et Longueur affichent les positions de fin et la longueur de marqueurs de cycle – voir "[À propos des marqueurs de cycle](#)" à la [page 111](#). Il est aussi possible d'éditer directement ces valeurs dans leurs colonnes respectives.

- La colonne Description sert à entrer un nom ou une description adéquate du marqueur.

Cliquez sur un entête de colonne pour trier la liste des marqueurs selon cet ordre. Les colonnes peuvent aussi être réordonnées en faisant glisser leur entête.

Ajouter et supprimer des marqueurs dans la fenêtre Marqueurs

Vous pouvez ajouter des marqueurs (en mode Arrêt, pendant la lecture ou l'enregistrement) en cliquant sur bouton Ajouter ou en appuyant sur la touche [Insert] (Windows uniquement) du clavier de l'ordinateur. Les marqueurs sont toujours ajoutés sur l'emplacement actuel du curseur de projet.

- Pour ajouter un marqueur de cycle, sélectionnez "Marqueurs de cycle" depuis le menu local Montrer et cliquez sur le bouton Ajouter. Vous ajoutez ainsi un marqueur de cycle entre les délimiteurs gauche et droit. Vous pouvez aussi dessiner des marqueurs de cycle sur la piste Marqueur (voir "[Édition des marqueurs dans la piste Marqueur](#)" à la [page 111](#)).

- Pour supprimer un marqueur, sélectionnez-le et cliquez sur le bouton Supprimer.

⇒ Notez que vous pouvez affecter des raccourcis-clavier aux diverses commandes de Marqueur dans le dialogue des Raccourcis-clavier (voir [“Raccourcis clavier des marqueurs”](#) à la [page 113](#)).

Déplacer des positions de marqueur dans la fenêtre Marqueurs

Le bouton Déplacer de la fenêtre Marqueurs sert à “reprogrammer” les positions des marqueurs. Procédez comme ceci :

1. Réglez le curseur de projet sur la position à laquelle vous voulez déplacer (ou reprogrammer) un marqueur.
2. Sélectionnez le marqueur dont vous voulez changer la position dans la fenêtre Marqueurs.
Ne sélectionnez pas le marqueur en cliquant dans la colonne la plus à gauche, car cela déplacerait le curseur de projet sur ce marqueur.

- Si vous sélectionnez un marqueur de cycle, l’opération de déplacement affecte la position de départ du marqueur de cycle.

La longueur de l’étendue n’est pas affectée.

3. Cliquez sur le bouton Déplacer.

Vous pouvez aussi déplacer des marqueurs en modifiant leur position numériquement dans la colonne Position.

À propos des numéros (ID) des marqueurs

Chaque fois que vous ajoutez un marqueur il lui est automatiquement et séquentiellement attribué un numéro ID, en commençant par 1. Ces numéros peuvent être changés à tout moment, ce qui permet d’assigner des marqueurs spécifiques aux raccourcis clavier (voir ci-dessous).

Les numéros d’identification de marqueurs de cycle apparaissent entre crochets et démarrent à [1]. Il est aussi possible de les changer.

Assigner des marqueurs aux raccourcis clavier

Comme expliqué précédemment, les numéros des marqueurs sont automatiquement et séquentiellement assignés à chaque ajout de marqueur. Le neuf premiers marqueurs (1 à 9) peuvent être rappelés par des raccourcis clavier – par défaut [Maj.]-[1] à [9] sur le clavier alpha-numérique.

⇒ Si vous avez plus de 9 marqueurs dans un projet, vous ne pourrez pas utiliser de raccourcis-clavier pour accéder aux marqueurs assignés aux numéros 10 et plus.

Si vous voulez conserver tous les marqueurs en cours, mais que vous voulez que ces marqueurs soient accessibles via des raccourcis clavier, la solution consiste à réassigner les numéros de marqueur. Procédez comme ceci :

1. Décidez d’abord quels seront les marqueurs qui auront un numéro de 1 à 9 que vous allez réassigner à un nouveau numéro, puis supprimez son assignation au raccourci clavier.

Mémorisez le numéro.

2. Tapez ce numéro dans la colonne ID du marqueur que vous voulez assigner à la touche du pavé numérique et appuyez sur [Entrer].

Les deux numéros de marqueur sont intervertis et le raccourci clavier vous amène désormais au marqueur sélectionné ici.

3. Répétez cette manœuvre pour les autres marqueurs.

- Vous pouvez aussi tout simplement supprimer un des marqueurs ayant un numéro de 1 à 9 afin de libérer une touche, voir [“Ajouter et supprimer des marqueurs dans la fenêtre Marqueurs”](#) à la [page 109](#).

- Pour en savoir plus sur les raccourcis clavier des marqueurs, voir [“Raccourcis clavier des marqueurs”](#) à la [page 113](#).

Usage de la piste Marqueur

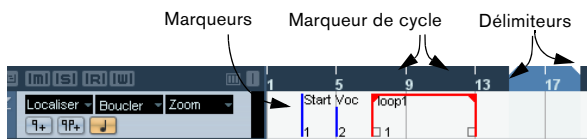

La piste Marqueur offre une alternative pour voir et éditer les marqueurs. Les marqueurs affichés sur la piste Marqueur sont exactement les mêmes que ceux de la fenêtre Marqueur, et tout changement effectué sur la piste Marqueur sera reflété dans la fenêtre Marqueurs et vice versa. Les marqueurs de position standard sont représentés comme des événements marqueur, par des lignes verticales avec leur nom (si vous leur en avez donné un) et leur numéro à côté. Si vous sélectionnez la piste Marqueur, tous les marqueurs apparaissent dans l'Inspecteur, comme dans la fenêtre Marqueurs.

À propos des marqueurs de cycle

Les marqueurs de cycle apparaissent sur la piste Marqueur sous la forme de deux marqueurs liés par une ligne horizontale. Les marqueurs de cycle sont idéals pour la mémorisation des sections d'un projet. En posant des marqueurs de cycle pour repérer les sections d'une chanson, par exemple "Intro", "Couplet", "Refrain", il vous est possible de naviguer parmi ces sections et aussi, si nécessaire, de répéter l'une des sections (en activant cycle sur la palette transport).

De plus, les marqueurs de cycle apparaissent dans le menu local de Zoom horizontal dans la fenêtre Projet (voir ci-après).

Ajouter la piste Marqueur

Pour ajouter la piste Marqueur au projet, sélectionnez "Marqueur" dans le sous-menu Ajouter une Piste du menu Projet ou faites un clic droit dans la liste des pistes et sélectionnez "Ajouter une piste Marqueur" dans le menu contextuel. Il n'y a qu'une seule piste Marqueur par projet.

Édition des marqueurs dans la piste Marqueur

Les fonctions d'édition suivantes peuvent être exécutées directement sur la piste Marqueur :

- Ajouter des marqueurs "À la volée". Utilisez la touche [Insert] (Win) ou le bouton "Ajouter Marqueur" de la liste des pistes pour que la piste de Marqueur ajoute des marqueurs de positions à la position actuelle du curseur, durant la lecture.



Boutons Ajouter Marqueur/Ajouter Marqueur de Cycle

- Ajouter un marqueur de cycle aux positions des délimiteurs gauche et droit.

Cliquez sur le bouton "Ajouter Marqueur de Cycle" dans la liste des pistes pour que la piste de Marqueur ajoute un marqueur de cycle délimitant la zone comprise entre les délimiteurs gauche et droit.

- Sélectionner des marqueurs.

Vous pouvez utiliser des techniques de sélection standard tel que le cliquer-étirer afin de tracer un rectangle de sélection ou utiliser [Maj] pour sélectionner des marqueurs séparés.

- Dessiner des marqueurs de position.

À l'aide de l'outil Crayon (ou en appuyant sur [Alt]/[Option] et en utilisant l'outil Flèche), vous pouvez créer ou "dessiner" des marqueurs de position à n'importe quelle position sur la piste. Si le Calage est activé dans la barre d'outils, il détermine alors à quelles positions vous pouvez tracer des marqueurs.

- Dessiner des marqueurs de cycle

Pour délimiter l'étendue d'un marqueur de cycle, appuyez sur [Ctrl]/[Commande] et utilisez l'outil Crayon. S'ils sont actifs, les réglages de Calage sont appliqués.



⇒ Les marqueurs de cycle peuvent se superposer.

- Redimensionner un marqueur de cycle

Sélectionnez un marqueur de cycle en cliquant dessus. Deux poignées apparaissent au bas des événements de départ et de fin. Si vous cliquez tout en maintenant l'une des poignées, vous pouvez tirer l'événement vers la gauche ou vers la droite afin de redimensionner le marqueur de cycle. Vous pouvez superviser la position numérique sur la ligne d'infos.



- Déplacer les marqueurs.

Cliquez et faites glisser pour déplacer les marqueurs sélectionnés, ou modifier les positions des marqueurs dans la ligne d'infos. Comme d'habitude, le Calage sera pris en compte s'il est activé.

- Supprimer des marqueurs.

Comme pour les autres événements : sélectionnez-les et appuyez sur [Suppr.], ou utilisez la Gomme, etc.

- Nommer des marqueurs.

Le nom du marqueur sélectionné peut être édité en cliquant dans la ligne d'infos.

Naviguer en utilisant des marqueurs de cycle

Les marqueurs de cycle représentent des zones plus que des positions. Donc, vous n'allez pas les utiliser pour déplacer le curseur de projet, mais plutôt pour déplacer les délimiteurs gauche et droit :

- Si vous faites un double-clic sur un marqueur de cycle, ou si vous le sélectionnez depuis le menu local Cycle de la liste des pistes, les délimiteurs gauche et droit sont déplacés afin de couvrir le marqueur de cycle.

Pour déplacer la position du curseur de projet au début ou à la fin du marqueur de cycle, déplacez-le sur le délimiteur correspondant (par ex. en utilisant les touches du pavé numérique [1] et [2]).

- Vous pouvez aussi utiliser les raccourcis clavier, voir "[Raccourcis clavier des marqueurs](#)" à la [page 113](#).

Zoomer sur les marqueurs de cycle

- En sélectionnant un marqueur de cycle sur le menu local de Zoom, l'affichage des événements est agrandi de manière à couvrir uniquement l'étendue sélectionnée (voir la section "[Préréglages de Zoom et marqueurs de cycle](#)" à la [page 37](#)).

Vous obtenez le même résultat en appuyant sur [Alt]/[Option] tout en double-cliquant sur le marqueur de cycle dans l'affichage des événements.

Édition des marqueurs de cycle à l'aide d'outils

Il est possible d'éditer les marqueurs de cycle sur la piste Marqueur en utilisant les outils suivants (le Calage s'applique, comme d'habitude) :

Outil	Usage
Crayon	Appuyez sur [Ctrl]/[Commande] et utilisez l'outil Crayon pour créer de nouveaux marqueurs de cycle (comme décrit ci-dessus).
Gomme	Cliquez avec la gomme pour effacer un marqueur de cycle. Si vous maintenez [Alt]/[Option] enfoncé au moment du clic, tous les marqueurs suivants sont également effacés.
Intervalle de sélection	Cette fonction est décrite ci-dessous.

Les autres outils ne peuvent être utilisés avec les marqueurs de cycle.

Utilisation de marqueurs pour sélectionner des intervalles dans la fenêtre Projet

Les marqueurs n'ont pas pour seul usage de vous aider à déplacer rapidement le curseur de projet et les délimiteurs ; ils peuvent être utilisés avec l'outil de sélection d'intervalle pour opérer de telles sélection dans la fenêtre Projet. C'est utile si vous désirez opérer rapidement une sélection qui s'étend sur toutes les pistes du projet.

- Faites un double-clic avec l'outil de Sélection d'Intervalle entre deux marqueurs – ce qui sélectionne tout ce qui est situé à l'intérieur des marqueurs, en englobant toutes les pistes du projet (comme si vous aviez utilisé l'outil de Sélection d'Intervalle pour dessiner un rectangle). Toute fonction ou traitement effectué affectera alors cette seule sélection.

Déplacer et copier des sections

Voici une méthode rapide pour déplacer ou copier des sections entières d'un projet (sur toutes les pistes) :

1. Placez des marqueurs au début et à la fin de la section que vous désirez déplacer ou copier.
2. Sélectionnez l'outil de Sélection d'Intervalle et double-cliquez sur la piste Marqueur entre les marqueurs. Tout ce qui se trouve dans le projet à l'intérieur des limites du marqueur de cycle sera sélectionné.

3. Cliquez sur la piste Marqueur dans la zone sélectionnée et faites glisser cette section sur une nouvelle position.

La sélection dans la fenêtre Projet sera déplacée à la même position.

- Si vous maintenez les touches [Alt]/[Option] tout en faisant glisser la section, celle-ci sera copiée au lieu d'être seulement déplacée.

Raccourcis clavier des marqueurs

Vous pouvez utiliser des raccourcis clavier pour les opérations suivantes :

Opération	Description	Touche par défaut
Insérer marqueur	Crée un nouveau marqueur à la position actuelle du curseur de projet	[Insert] (Windows uniquement)
Se caler sur le marqueur suivant	Déplace le curseur de projet vers la droite à la position du marqueur suivant (s'il existe).	[Maj.]+[N]
Se caler sur le marqueur précédent	Déplace le curseur de projet vers la gauche à la position du marqueur précédent (s'il existe).	[Maj.]+[B]
Au marqueur 1 à 9	Déplace le curseur de projet sur le marqueur spécifié (numéro 1 à 9).	[Maj.]+[1] à [9]
Poser marqueur 1 à 9	Place le marqueur spécifié (numéro 1 à 9) à la position actuelle du curseur de projet.	[Ctrl]/[Commande]+[1] à [9]
Rappeler marqueur de cycle 1 à 9	Déplace les délimiteurs gauche et droit de chaque côté du marqueur de cycle spécifié (1 à 9).	[Maj.]+[Pavé 1] à [Pavé 9]

Si vous avez besoin de vérifier les assignations des raccourcis clavier, les commandes concernant les marqueurs se trouvent dans la catégorie Transport du dialogue des Raccourcis clavier.

⇒ Pour que les commandes [Maj.]+[Pavé 1] à [Pavé 9] fonctionnent, il faut que Verrou Num soit désactivé sur le clavier de l'ordinateur !

Édition de marqueurs dans l'Explorateur de Projet

-  Pour visualiser et éditer des marqueurs dans l'Explorateur de Projet, il faut ajouter la piste de marqueur dans la fenêtre Projet.

Si vous avez placé une piste de Marqueurs dans la fenêtre Projet, vous pouvez créer et éditer tous les paramètres de marqueurs, y compris leurs numéros, dans l'Explorateur de Projet. Voici comment faire :

1. Ouvrez l'Explorateur de Projet en le sélectionnant sur le menu Projet.

2. Sélectionnez "Marqueurs" dans la fenêtre Structure du Projet.

Une liste des marqueurs apparaît dans la fenêtre principale de l'Explorateur.

3. Vous pouvez à présent éditer les noms de marqueurs, leurs positions et numéros, en sélectionnant un élément et en tapant des valeurs dans la fenêtre de l'Editeur principal. Pour plus de détails sur l'édition dans l'Explorateur de Projet, voir "[Éditer la piste Marqueur](#)" à la [page 386](#).

- Vous pouvez utiliser le menu local Ajouter associé au bouton Ajouter pour insérer de nouveaux marqueurs ou marqueurs de cycle lorsque la piste de Marqueurs est sélectionnée dans l'Explorateur de Projet.

Le fonctionnement est identique à celui du bouton Ajouter de la fenêtre de Marqueurs, voir "[Ajouter et supprimer des marqueurs dans la fenêtre Marqueurs](#)" à la [page 109](#).

11

La console

À propos de ce chapitre

Ce chapitre contient des informations détaillées à propos des éléments servant au mixage audio et MIDI dans la Console ; et des diverses façon de configurer la console.

Certaines fonctions relatives au mixage ne sont pas décrites dans ce chapitre, il s'agit des suivantes :

- Configuration et usage des effets audio.

Voir le chapitre "Effets Audio" dans le Guide de Référence des Plug-ins (document séparé).

- Configuration et usage des effets MIDI.

Voir le chapitre "[Paramètres temps réel et effets MIDI](#)" à la [page 291](#).

- Son Surround (Cubase uniquement).

Voir le chapitre "[Son Surround \(Cubase uniquement\)](#)" à la [page 163](#).

- Automatisation de tous les paramètres de mixage.

Voir le chapitre "[Automatisation](#)" à la [page 172](#).

- Comment mixer plusieurs pistes audio (complètes avec automatisation et effets si nécessaire) en un seul fichier audio.

Voir le chapitre "[Exporter un mixage audio](#)" à la [page 387](#).

Présentation



Cette illustration représente la console étendue (Cubase uniquement, voir "Voies de console normales ou étendues (Cubase uniquement)" à la page 118).

La console constitue un seul et même environnement permettant de contrôler les niveaux, les panoramiques, le statut Solo/Muet, etc. sur les voies audio et MIDI.

Ouvrir la console

La console peut être ouverte de différentes manières :

- En sélectionnant Console de Voies depuis le menu Périphériques.
- En cliquant sur l'icône de la Console dans la barre d'outils.

Ceci ouvre toujours la première fenêtre de Console (voir ci-dessous).

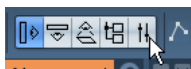

- À l'aide d'un raccourci clavier, par défaut [F3].

- En cliquant sur le bouton Console dans la palette des Périphériques.

Celle-ci s'ouvre en sélectionnant Montrer Palette dans le menu Périphériques.

À propos des multiples fenêtres de Console

Vous avez peut-être remarqué qu'il y a plusieurs options de console à sélectionner dans le menu Périphériques (dans Cubase Studio, il y a deux options de Console). Il ne s'agit pas de consoles distinctes, mais de fenêtres séparées de la même console.

- Chacune des fenêtres de console peut être configurée pour afficher diverses combinaisons de voies, types de voies, voies plus ou moins larges, etc. (tout ceci est décrit dans ce chapitre).

Vous pouvez par exemple configurer une fenêtre de console pour afficher les voies MIDI, une autre pour les voies d'entrée et de sortie, une autre pour toutes les voies audio, etc.



- Vous pouvez aussi sauvegarder des configurations de voies sous forme de Vues (voir ["Préréglages de vue"](#) à la [page 121](#)) qui sont alors accessibles depuis les fenêtres de console.

Ces fonctions sont très pratiques lorsque vous travaillez sur de gros projets. Quel que soit le nombre de voies de différents types devant être affiché dans la console, ce sera toujours possible !

L'usage de plusieurs fenêtres de console combiné avec la possibilité de rappeler différentes configurations, vous permet de vous concentrer sur la tâche en cours et réduire au minimum les défilements.

⇒ Toutes les options permettant de configurer la console et décrites dans ce chapitre sont identiques pour toutes les fenêtres de console.

Quels types de voies peuvent être affichées dans la console ?

Les types de voie suivants, basés sur les pistes sont visibles dans la console :

- Audio
- MIDI
- Voies de retour effet (appelées voies FX dans la fenêtre Projet).
- Voies d'Instrument (Retour VSTi)
- Voies de Groupe
- Pistes Instrument
- Voies ReWire

L'ordre des voies audio, MIDI, Instrument, groupe et retour effet (de gauche à droite) dans la console correspond à la liste des pistes de la fenêtre Projet (de haut en bas). Si vous réordonnez ces types de pistes dans la liste, cela sera reflété dans la console.

De plus, les types de voie suivants sont également visibles :

- Voies ReWire activées (voir le chapitre ["ReWire"](#) à la [page 422](#)).
- Voies Instrument VST (voir le chapitre ["Instruments VST"](#) dans le Guide de Référence des Plug-ins).

Les voies ReWire ne peuvent pas être réordonnées et apparaissent toujours à droite des autres voies dans le panneau principal de la console (voir ci-dessous). Les voies des instruments VST (VSTi) peuvent être réordonnées dans la liste des pistes, cet ordre sera reporté dans la console.

Les pistes Répertoire, Marqueur, Vidéo et Automatisation n'apparaissent pas dans la console.

Bus d'entrée et de sortie dans la console

Les bus d'entrée et de sortie sont représentés par des voies d'entrée et de sortie dans la console. Ils apparaissent dans des "panneaux" séparés par des séparateurs mobiles et avec leur propres ascenseurs horizontaux. Voir ["Les voies d'entrée et de sortie"](#) à la [page 125](#).

⇒ Dans Cubase Studio, seules les voies de sortie sont visibles dans la console (pas les voies d'entrée).

À propos de l'audio multicanal (Cubase uniquement)

Cubase est entièrement compatible avec le son Surround. Chaque voie et bus audio de la console peut gérer 6 canaux de haut-parleur. Cela signifie que si vous avez configuré une piste audio pour le son Surround 5.1 par exemple, celle-ci sera représentée par une seule voie dans la console, comme les pistes mono ou stéréo (mais son vu-mètre sera composé de six échelles, une pour chaque canal de haut-parleur).

Autre chose à noter : l'aspect d'une voie diffère légèrement en fonction de son assignation – des pistes mono ou stéréo dirigées vers un bus de sortie Surround auront un contrôle Surround Panner au lieu d'un contrôle de panoramique normal, par exemple. Pour de plus amples informations sur l'audio multicanal, voir le chapitre ["Son Surround \(Cubase uniquement\)"](#) à la [page 163](#)

Configurer la console

Comme mentionné précédemment, les fenêtres de console peuvent être configurées de façons différentes selon vos besoins ce qui permet également d'économiser de la place à l'écran. Voici un exposé rapide des différentes options de visualisation (les descriptions suivantes supposent que vous avez un projet actif contenant quelques pistes) :

Voies de console normales ou étendues (Cubase uniquement)

Vous avez la possibilité de choisir des voies de console normales ou étendues et d'afficher ou pas les réglages d'entrée/sortie en haut de la tranche. Procédez comme ceci :

1. Ouvrez une des fenêtres de Console.

La partie la plus à gauche s'appelle le panneau commun. Il apparaît toujours dans la Console, et contient divers paramètres et options globaux relatifs à la Console. Pour en savoir plus, voir ["Le panneau commun"](#) à la [page 124](#).

2. Cliquez sur le bouton fléché dans le panneau commun de la Console ("Montrer Mixeur élargi") ou faites un clic droit dans la console pour ouvrir le menu contextuel et sélectionnez "Afficher Panneau d'Extension" dans le sous-menu Fenêtres.

Vous pouvez aussi utiliser un raccourci-clavier (dans le dossier Console, avec la commande "Section: Panneau d'Extension"). Voir le chapitre ["Raccourcis clavier"](#) à la [page 454](#).

Ouvrir l'extension de la console via le panneau commun...



...et via le menu contextuel de la Console

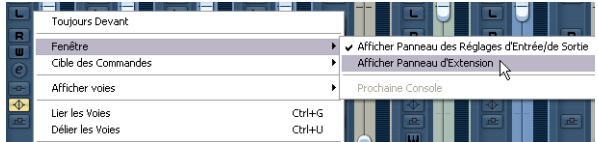

3. Vous pouvez afficher ou cacher le panneau de Routage des voies en cliquant sur le bouton fléché adéquat ("Montrer Routage") ou en sélectionnant "Afficher Panneau des Réglages d'Entrée/Sortie" dans le sous-menu Fenêtres du menu contextuel de la Console.

Le panneau des faders est toujours affiché.

Le panneau des faders contient les contrôles de base – faders, contrôles de panoramique et une rangée de boutons verticale associée. Le panneau d'extension peut être configuré pour afficher l'EQ, des départs effets, les effets d'insert, etc. Le panneau des réglages d'entrée/sortie contient les menus locaux d'assignation des entrées et sorties (si applicable) ainsi que des commutateurs de phase d'entrée et des contrôles de gain d'entrée.

Une voie avec les extensions et le panneau des réglages d'entrée/sortie.

Une voie de base sans options étendues.

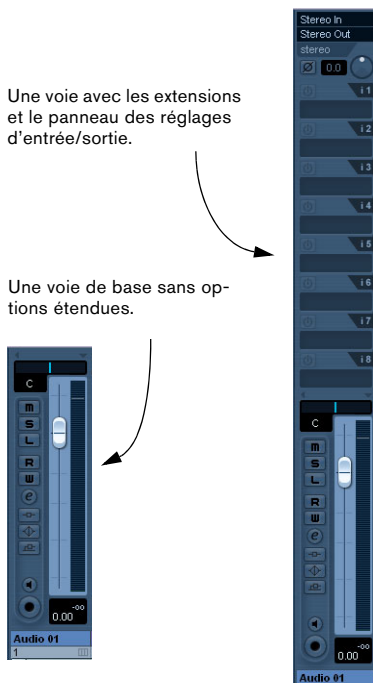

Sélectionner le contenu des voies étendues

Vous pouvez sélectionner ce que vous désirez voir apparaître dans une voie étendue, soit globalement dans le panneau commun, soit voie par voie.

Les options disponibles peuvent varier en fonction du type de voie.

- Les options pour les voies audio sont décrits dans la section "Options d'une voie audio étendue" à la page 130.
- Les options pour les voies MIDI sont décrits dans la section "Sélectionner les éléments visibles dans la voie étendue de console MIDI (Cubase uniquement)" à la page 138.

Sélection globale à partir du panneau commun

1. Ouvrez une des fenêtres de Console.

La partie la plus à gauche s'appelle le panneau commun. Il apparaît toujours dans la Console, et contient divers paramètres et options globaux relatifs à la Console. Pour de plus amples informations, voir "Le panneau commun" à la page 124.

2. Vérifiez que le panneau d'extension est visible dans la console.

Dans la zone d'extension du panneau commun se trouve une rangée verticale d'icônes. Il s'agit de boutons qui déterminent globalement ce qui sera affiché dans le panneau d'extension pour toutes les voies.

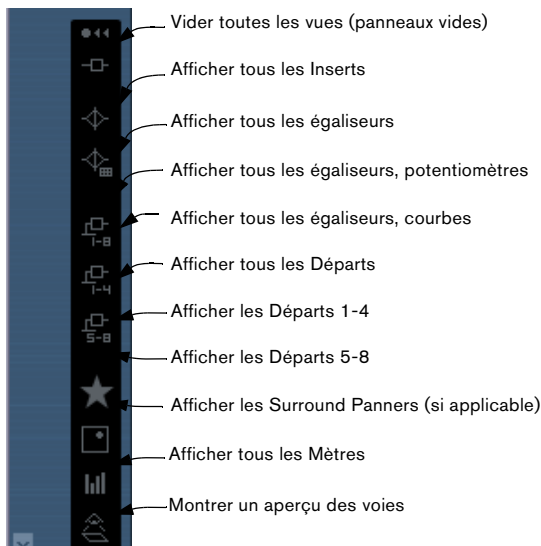

Si vous placez le pointeur sur une icône, une bulle apparaît, décrivant sa fonction.

3. Cliquez sur le bouton "Afficher tous les Inserts" (seconde icône en partant du haut).

Désormais toutes les voies de la console comportent une case d'effet Insert dans leur panneau d'extension.

- Comme mentionné précédemment, ce qui peut être défini globalement dépend du type de voie.

Les types de voie ne pouvant gérer une option globale sélectionnée ne seront pas affectés.

- Si vous appuyez sur [Alt]/[Option] en cliquant sur un des boutons de vue globale, les voies d'entrée et de sortie seront aussi affectées.

Sélection individuelle pour chaque voie

Chaque voie de la console dispose d'un menu d'options de Visualisation, servant à deux choses :

- Déterminer ce qui sera visible dans le panneau d'extension pour chaque voie de la console.

- Définir le statut “d’invisibilité” de chaque voie de la console.

Voir “Choisir de cacher ou d’afficher des voies séparées (Réglage “À cacher”)” à la page 121.

Le menu local d’options de Visualisation s’ouvre en cliquant sur la flèche vers le bas, juste au-dessus du panneau des faders de la voie.

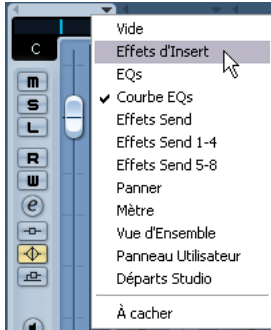

- Pour sélectionner ce qui sera visible dans le panneau d’extension depuis ce menu local il faut d’abord ouvrir la console étendue.

Vous pouvez ensuite utiliser ce menu pour sélectionner quels paramètres seront visibles dans le panneau d’extension de chacune des voies de la console.

Régler la largeur des voies de console

- ⚠ Chaque voie peut être réglée sur “Large” ou “Étroit”, à l’aide du bouton Voie Fine/Large. Il s’agit de la flèche pointant à gauche en haut de chaque voie au-dessus du fader.



Le bouton Voie Fine/Large

- Les voies de console étroites contiennent un fader étroit, des boutons miniatures et le menu local des Options de Visualisation

Si vous avez choisi d’afficher des paramètres dans la section étendue, seul un aperçu ou le vu-mètre de la voie apparaîtra en mode Étroit. (Les paramètres apparaîtront lorsque vous passerez à nouveau en mode “large”.)

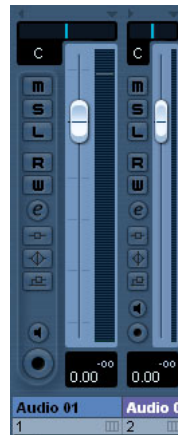

Voies de console large et étroite.

- Lorsque vous sélectionnez “Mode Fin pour toutes les cibles” ou “Mode large pour toutes les cibles” dans le panneau commun, toutes les voies de la console sélectionnées comme cibles des commandes (voir “À propos des Cibles de Commandes” à la page 122) seront affectées.

Choisir quels types de voies afficher ou cacher

Vous pouvez préciser quels types de voies afficher ou cacher dans la console. Dans la partie inférieure du panneau commun se trouve une bande verticale contenant plusieurs témoins. Chacun d’eux représente un type de voie à afficher ou cacher dans la console :



Options “Cible des Commandes” – voir “À propos des Cibles de Commandes” à la page 122.

Options “À cacher” – voir ci-dessous.

Voies d’entrée (Cubase uniquement)

Voies Audio

Voies de Groupe

Voies ReWire

Canaux MIDI

Voies Instrument VST

Voies Retour FX

Voies de sortie

Afficher toutes les voies

- Pour cacher/afficher un type de voie, cliquez sur le témoin correspondant.
Si un témoin est éteint, le type de voie correspondant sera affiché dans la console. S'il est orange, le type de voie correspondant sera caché.

Choisir de cacher ou d'afficher des voies séparées (Réglage "À cacher")

Vous pouvez afficher ou cacher des voies spécifiques de n'importe quel type dans la console. Pour cela, vous pouvez assigner aux voies un statut "d'invisibilité", ce qui vous permet de cacher toutes ces voies collectivement. Procédez comme ceci :

1. Déroulez le menu local des Options de Visualisation de la voie que vous désirez cacher et activez l'option "À cacher".

Si l'option "À cacher" est activée pour une voie, l'icône correspondante (I) sera visible en haut de la section médiane de la voie.

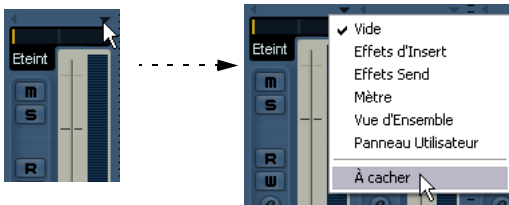

2. Répétez cela pour toutes les voies que vous désirez cacher.

3. Cliquez sur le bouton du bas "Cacher" (Cacher les voies réglées sur "À Cacher") du panneau commun. Les voies réglées sur "À cacher" seront cachées. Pour les afficher, cliquez à nouveau sur ce bouton ou cliquez sur le bouton situé en bas du panneau commun ("Afficher toutes les voies").

Sous le bouton Cacher du haut, se trouvent trois autres bouton "À Cacher".

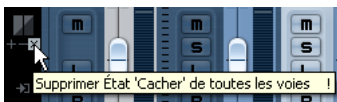

Option	Description
Activer État Caché pour voies cibles	Active "À cacher" pour toutes les voies spécifiées comme "Cible des commandes". Pour de plus amples informations, voir " À propos des Cibles de Commandes " à la page 122 .

Option	Description
Supprimer État Caché de toutes voies cibles	Désactive "À cacher" pour toutes les voies spécifiées comme "Cible des commandes". Pour de plus amples informations, voir " À propos des Cibles de Commandes " à la page 122
Supprimer État Caché de toutes voies	Désactive "À cacher" pour toutes les voies de la console.

Préréglages de vue

Vous pouvez sauvegarder les configurations des fenêtres de console sous forme de préréglages, afin de pouvoir ensuite passer rapidement d'une configuration de console à une autre. Procédez comme ceci :

1. Arrangez la console à votre convenance.

Les réglages suivants seront sauvegardés :

- Réglages de chaque voie (c'est-à-dire sa largeur et si elle est (ou peut être) cachée ou pas).
- Le réglage afficher/cacher de chaque type de voie.
- Le mode d'affichage de la console (panneau des faders, panneau d'extension, panneau d'entrée/sortie).
- Le réglage de ce qui est visible dans le panneau d'extension de la console.

2. Cliquez sur le bouton "Sauver Préréglage de Vue" (le signe plus) en bas du panneau commun (non-étendu).

3. Un dialogue apparaît, afin que vous puissiez nommer ce préréglage.

Cliquez sur OK afin de mémoriser ce préréglage de vue.

- Vous pourrez ensuite rappeler cette configuration à tout moment, en cliquant sur le bouton de "Sélection des Préréglages de Vue" (la flèche vers le à gauche du bouton "Sauver Préréglage de Vue") et en la sélectionnant dans le menu local.

- Pour supprimer un Préréglage de Vue, sélectionnez-le et cliquez sur le bouton "Supprimer Préréglage de Vue" (le signe moins).

- ⚠ Certains pupitres de télécommande (comme le Houston de Steinberg) dispose de cette fonction, ce qui signifie que vous pouvez utiliser le pupitre de télécommande pour passer d'un préréglage de vue à un autre.

À propos des Cibles de Commandes

Les Cibles de Commande permettent de spécifier quelles voies seront affectées par les “commandes”, (en principe il s'agit de toutes les fonctions assignées à des raccourcis-clavier) lorsque vous travaillez dans la console, par ex. ce qui sera affiché dans le Panneau d'Extension de la console, la largeur des voies, etc. Vous pouvez définir les Cibles de Commande dans le panneau commun ou dans le menu contextuel de la Console.

Contrôles des Cible des Commandes dans le panneau commun



Les sous-menu Cible des Commandes dans le menu contextuel

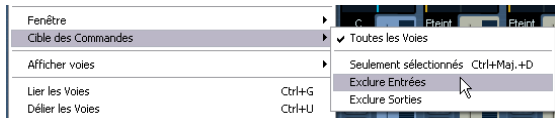

Les options suivantes sont disponibles .:

- **Toutes les voies**

Sélectionnez cette option si vous désirez que les commandes affectent toutes les voies.

- **Seulement sélectionnés**

Sélectionnez cette option si vous désirez que les commandes affectent uniquement les voies sélectionnées.

- **Exclure Entrées**

Sélectionnez cette option si vous désirez que les commandes affectent toutes les voies sauf les voies d'entrée.

- **Exclure Sorties**

Sélectionnez cette option si vous désirez que les commandes affectent toutes les voies sauf les voies de sortie.

Les voies de console relatives à l'audio

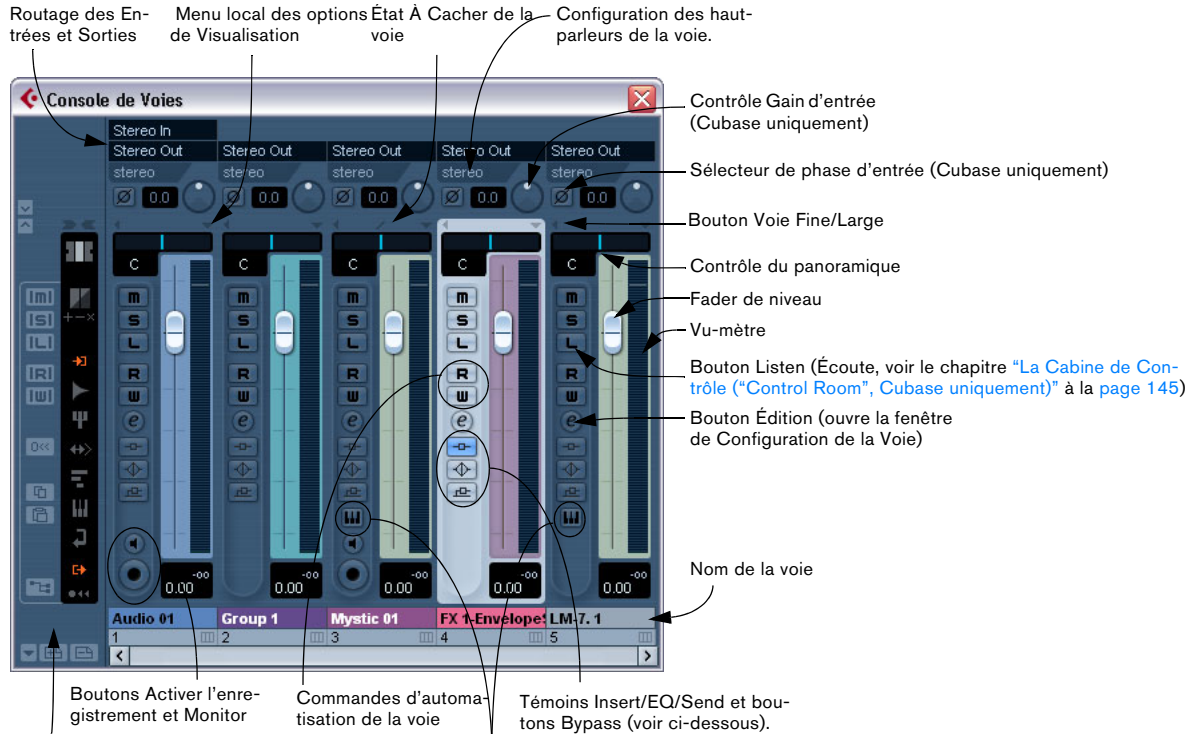

Le panneau commun (voir "Le panneau commun" à la page 124).

Ouvre le tableau de bord de l'Instrument VST.

La Console en mode normal (sont visibles les panneaux de faders et d'entrée/sortie). On distingue, de gauche à droite, le panneau commun, une voie audio stéréo, une voie de groupe, une voie d'Instrument, une voie de retour d'effet et une voie d'Instrument VST.

Sur toutes les voies de type audio (qu'elles soient audio, piste d'instrument; d'entrée/sortie, groupe, retour FX, Instrument VST et ReWire), les commandes sont disposées de la même façon, avec les différences suivantes :

- Seules les voies audio ont un menu local de choix de source d'entrée
- Seules les voies correspondant à des pistes audio et d'instrument possèdent un bouton Activer l'Enregistrement et Monitor.
- Les voies d'Entrée et de sortie n'ont pas de départs.

- Les pistes et les voies d'Instrument VST disposent en outre d'un bouton Édition permettant d'ouvrir le tableau de bord de l'instrument.
- Les voies d'entrée (Cubase uniquement) et de sortie disposent d'un témoin d'écrêtage (clip).

À propos des témoins Insert/EQ/Send et leur fonction Bypass



Les trois témoins se trouvant dans chaque voie audio possèdent les fonctions suivantes :

- Si un effet de type Insert ou Send ou un module EQ est activé sur une voie, le témoin correspondant s'allume. Les témoins d'effet sont bleus, le témoin d'EQ est vert.

- Si vous cliquez sur ces témoins alors qu'ils sont allumés, la section d'effets ou d'EQ correspondante est désactivée (Bypass).

Le statut Bypass est indiqué par la couleur jaune du témoin. Pour désactiver le Bypass, il suffit de cliquer à nouveau sur le témoin.

Les voies de console MIDI

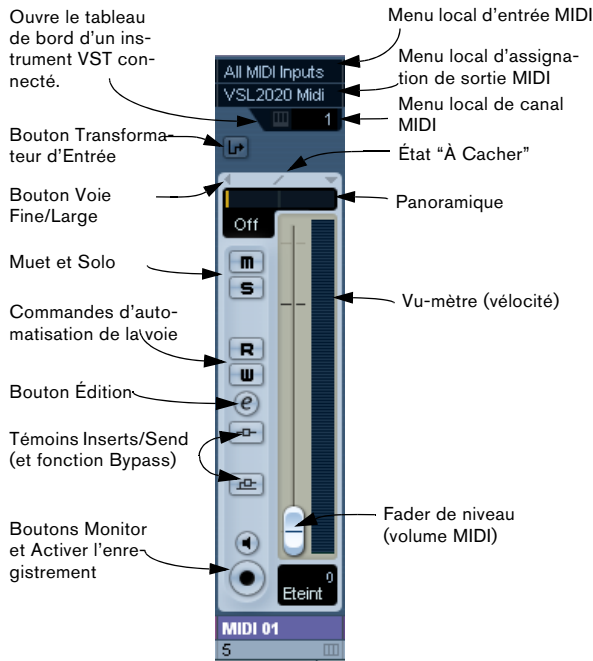

Les voies MIDI permettent de contrôler le volume et le panoramique de votre instrument MIDI (à condition qu'il soit configuré de façon à recevoir les messages MIDI correspondants). Les paramètres disponibles ici se retrouvent également dans l'Inspecteur pour les pistes MIDI (voir "L'Inspecteur – Manipulations de base" à la page 292).

Le panneau commun

Le panneau commun se trouve dans la partie gauche des fenêtres de Console. Il contient les paramètres permettant de modifier l'apparence et le comportement de la Console, ainsi que des réglages globaux concernant toutes les voies.

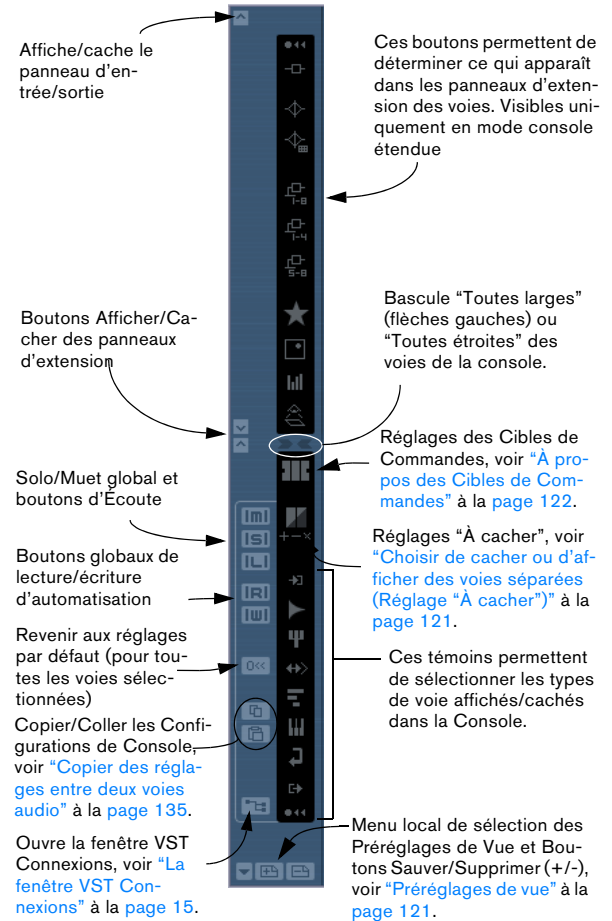

Les voies d'entrée et de sortie

Les bus que vous avez configurés dans la fenêtre VST Connexions sont représentés par des voies d'entrée et de sortie dans la console. Elles apparaissent dans des "panneaux" séparés (respectivement à gauche et à droite des voies normales), elles ont leurs propres séparateurs et ascenseurs horizontaux. Ces voies d'E/S ressemblent beaucoup aux autres voies audio et sont identiques pour les voies d'entrée et de sortie (sauf que les voies d'entrée n'ont pas de bouton Solo, ni de bouton Send).

⇒ Dans Cubase Studio, seules les voies de sortie sont visibles dans la console.

Les voies (bus) d'entrée que vous avez définies dans la fenêtre VST Connexions peuvent aussi être sélectionnées dans les menus locaux de routage d'entrée, mais vous ne pourrez ni les voir, ni faire des réglages pour ces voies dans la console.

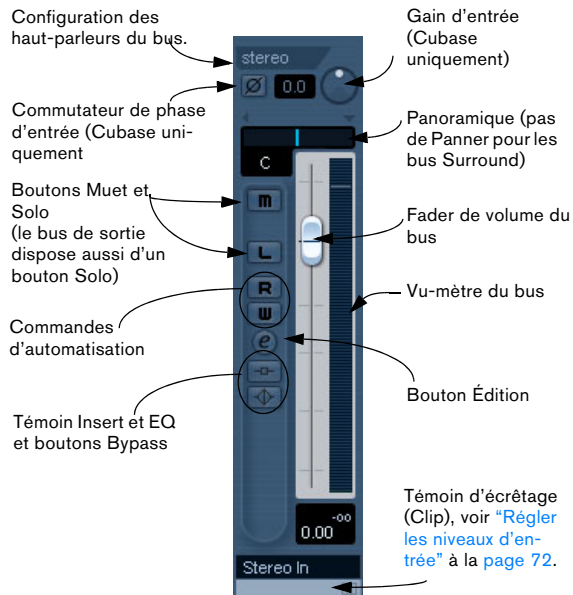

- La manière de régler les bus d'entrée et de sortie est décrite au chapitre "[Connexions VST : Configurer les bus d'entrée et de sortie](#)" à la page 13.
- L'assignation des voies audio aux bus est décrite dans la section "[Affecter des voies audio à des bus](#)" à la page 137.

- Si la Control Room est désactivée (voir le chapitre "[La Cabine de Contrôle \("Control Room", Cubase uniquement\)](#)" à la page 145), le bus de Mixage principal (sortie par défaut) sert au monitoring. Pour de plus amples informations sur le Monitoring, voir "[À propos du monitoring](#)" à la page 20.

Dans Cubase Studio, le bus de Mixage principal est toujours utilisé pour le monitoring.

Procédures de mixage de base

Régler le niveau dans la console

Dans la console, chaque voie dispose d'un fader de niveau.

- Dans le cas des voies audio, les faders permettent de contrôler le niveau du signal envoyé, directement ou via une voie de groupe, à un bus de sortie.

Chaque voie peut à son tour gérer 6 voies haut-parleur, voir "[Le son Surround dans Cubase](#)" à la page 164.

- Un fader de sortie détermine le niveau de sortie général de toutes les voies audio dirigées vers ce bus de sortie.
- Les voies MIDI permettent de gérer les modifications de niveau dans la Console, en envoyant les messages de volume MIDI correspondants à l'instrument (ou aux instruments) connecté(s).

Il faut évidemment que les instruments connectés soient réglés de façon à répondre aux messages MIDI correspondants.

- Les valeurs correspondant aux positions des faders apparaissent numériquement sous les faders. Elles sont exprimées en dB dans le cas des voies audio et sous forme de nombres compris entre 0 et 127 dans le cas des voies MIDI.

Pour entrer directement une valeur, il suffit de cliquer dans le champ de valeur du fader puis de taper la valeur désirée.

- Pour effectuer des modifications de valeurs plus précises, il suffit de maintenir enfoncée la touche [Maj] tout en déplaçant les faders.

- Si vous maintenez enfoncée la touche [Ctrl]/[Commande] tout en cliquant sur un fader, celui-ci se voit réglé sur la valeur par défaut de 0.0 dB (voies audio), ou sur un volume MIDI de 100 (voies MIDI).

Cette même action réinitialise à leur valeur par défaut la plupart des paramètres de la console.

Vous pouvez utiliser les faders pour équilibrer le volume des voies audio et MIDI et effectuer un mixage manuel, en déplaçant les faders et autres potentiomètres en cours de lecture. Grâce à la fonction "Write" (voir "[Utiliser les boutons Écrire/Lire l'automatisation](#)" à la [page 178](#)), vous pouvez automatiser les mouvements des faders et la plupart des actions effectuées dans la Console.

⚠ Vous pouvez aussi créer des enveloppes de volume pour des événements séparés dans la fenêtre Projet ou dans l'Éditeur de Conteneurs Audio, (voir "[Enveloppes d'événement](#)" à la [page 98](#)), ou faire des réglages de Volume statiques dans la ligne d'infos, ou en utilisation la poignée de volume (voir "[À propos de la poignée de Volume](#)" à la [page 92](#)).

À propos des indicateurs de niveau des voies audio

Lors de la lecture audio dans Cubase, les indicateurs de niveau de la Console indiquent les niveaux de chaque voie audio.

- Directement sous le mètre de niveau se trouve une indication chiffrée – représentant le niveau de crête le plus haut du signal.

Cliquez dessus pour réinitialiser les valeurs de crête.

- Les niveaux de crête peuvent aussi être représentés par des lignes horizontales statiques dans le vu-mètre, voir "[Changer le comportement de l'indicateur de niveau](#)" à la [page 135](#)).

Si le niveau de crête de l'audio dépasse 0 dB, l'indicateur numérique de niveau affiche une valeur positive (autrement dit, supérieure à 0 dB).

Comme Cubase calcule en interne les traitements au format 32 bits virgule flottante, la réserve dynamique est virtuellement illimitée – les signaux peuvent aller bien au-delà de 0 dB sans apparition de distorsion. Par conséquent :

⇒ Avoir des niveaux supérieurs à 0 dB sur certaines voies audio n'est pas un problème en soi. La qualité audio n'en sera pas dégradée pour autant

Toutefois, lorsqu'il y a beaucoup des signaux d'un niveau élevé mélangés sur un même bus de sortie, il peut être nécessaire de réduire un peu le niveau de sortie de la voie (voir ci-dessous). Donc, c'est toujours une bonne habitude de conserver des niveaux maximum autour de 0 dB pour chacune des voies audio.

À propos des indicateurs de niveau des voies d'entrée et de sortie

Les choses sont un peu différentes pour les voies d'entrée et de sortie, car ces voies sont équipées de témoin d'écrêtage (Clip) (les voies d'entrée ne sont visibles que dans Cubase).

- Au cours d'un enregistrement, un écrêtage peut se produire lorsque le signal analogique est converti en numérique dans la carte audio.

Avec Cubase, il est aussi possible d'avoir de l'écrêtage sur le signal en train d'être enregistré sur disque (lorsqu'un format d'enregistrement 16 ou 24 bits est utilisé et que vous avez réglé la console pour la voie d'entrée). Pour en savoir plus sur la vérification et le réglage des niveaux d'entrée, reportez-vous à la section "[Régler les niveaux d'entrée](#)" à la [page 72](#).

- Au niveau des bus de sortie, les données audio au format 32 bits virgule flottante sont converties à la résolution de l'appareil audio. Ici, le niveau maximal admissible redévieut 0 dB, des niveaux plus élevés provoqueront l'allumage de du témoin d'écrêtage de chaque bus.

Si le témoin d'écrêtage (Clip) d'un bus s'allume, c'est qu'il s'est vraiment produit un phénomène d'écrêtage – avec la distorsion numérique inhérente. Ceci doit absolument être évité.

⚠ Si le témoin d'écrêtage (Clip) s'allume pour un bus de sortie, remettez-le à zéro en cliquant dessus, puis réduisez le niveau jusqu'à ce que le témoin ne s'allume plus.

Réglage du Gain d'entrée (Cubase uniquement)



Chaque voie audio et d'entrée/sortie dispose d'un contrôle de Gain d'entrée, contrôlant le gain du signal entrant, avant l'EQ et les effets.

Le Gain d'entrée n'est pas sensé être utilisé comme un contrôle de volume dans la console, car il n'est pas souhaitable de régler continuellement le niveau pendant la lecture. Il peut toutefois servir à réduire ou augmenter le gain en diverses circonstances :

- Pour modifier le niveau d'un signal avant la section d'effets.

Le niveau entrant dans certains effets peut changer la manière dont le signal est affecté. Un compresseur peut, par exemple, être "attaqué" plus durement en augmentant le Gain d'entrée.

- Pour "intensifier" le niveau de signaux mal enregistrés.

Pour modifier le Gain d'entrée, il faut appuyer sur [Maj] et régler le contrôle (ceci afin d'éviter les changements de gain accidentels). Vous pouvez aussi appuyer sur [Alt]/[Option] – pour régler le gain d'entrée à l'aide d'un fader. Sinon vous pouvez entrer la valeur désirée dans le champ de valeur.

Commutateur de Phase d'Entrée (Cubase uniquement)



Chaque voie audio et d'entrée/sortie dispose d'un commutateur de Phase d'Entrée, situé à gauche du potentiomètre de Gain. Lorsqu'il est activé, la polarité de la phase du signal est inversée. Utilisez-le pour corriger des liaisons lignes et micros symétrisés ayant été câblés à l'envers, ou des micros qui se retrouvent "hors phase" du fait de leur positionnement.

- La polarité de la phase est importante lorsque vous mélangez deux signaux similaires.

Si les signaux sont "hors phase" l'un par rapport à l'autre, il se produira une sorte d'annulation dans l'audio résultant, ce qui donnera un son creux avec moins de fréquences basses.

À propos des indicateurs de niveau des voies MIDI

Les indicateurs de niveau sur les voies MIDI ne reflètent pas le niveau sonore réel, mais les valeurs de vélocité MIDI des notes enregistrées/lues sur les pistes MIDI.

À propos des pistes MIDI réglées sur le même canal et sortie MIDI

Si plusieurs pistes MIDI sont réglées sur le même canal MIDI (et dirigées vers la même sortie MIDI), le fait de régler le volume et le panoramique d'une de ces pistes/voies de console MIDI affectera aussi les autres voies de réglées sur cette même combinaison canal/sortie MIDI.

Utilisation des fonctions Solo et Muet



Les boutons Muet (en haut) et Solo.

Les boutons Solo et Muet servent à couper une ou plusieurs voies. Les règles suivantes s'appliquent :

- Le bouton Muet réduit au silence la voie sélectionnée. Cliquez dessus à nouveau pour entendre la voie. Plusieurs voies peuvent être rendues muettes simultanément. Une voie muette est indiquée par un témoin Muet allumé et par le témoin Muet Global allumé dans le panneau commun.



Une voie muette dans la Console.



Si le témoin Muet Global est allumé dans le panneau commun, c'est qu'une ou plusieurs voies sont muettes.

- Le fait de cliquer sur le bouton Solo d'une voie rend muettes toutes les autres.

On reconnaît une voie Solo à son bouton Solo allumé, ainsi qu'au témoin Solo Global du panneau commun. Cliquez à nouveau sur le bouton Solo pour désactiver le Solo.

- Plusieurs voies peuvent être écoutées en Solo simultanément, en cliquant sur leurs boutons Solo respectifs. Toutefois, si vous cliquez sur le bouton Solo d'une voie en appuyant sur [Ctrl]/[Commande], toutes les autres voies déjà en Solo seront automatiquement désactivées (autrement dit, ce mode de Solo est exclusif).

- Si vous cliquez sur le bouton Solo en appuyant sur la touche [Alt]/[Option], la fonction "Solo Inactif" pour la voie correspondante est activée.

Dans ce mode, la voie ne sera pas coupée si vous écoutez une autre voie en Solo. Pour désactiver cette fonction, il suffit de faire à nouveau un [Alt]/[Option]-clac sur le bouton Solo.

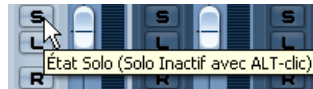

Un [Alt]/[Option]-clac sur un bouton Solo...

...active le mode Solo Inactif de cette voie.

- Pour désactiver l'état Muet ou Solo simultanément sur toutes les voies, il suffit de cliquer sur le témoin Muet ou Solo du panneau commun.

Mode Listen (Écoute) (Cubase uniquement)



Le bouton Listen d'une voie et le bouton Listen global du panneau commun.

Le fait de cliquer sur le bouton Listen d'une voie dirige cette voie vers la Control Room sans interrompre le parcours normal du signal. Voilà ce qu'il advient :

- Si la voie Control Room est réglée sur after-fader (aussi nommé post-fader), le signal dirigé vers la voie Control Room arrivera après le fader et les contrôles de panoramique de la voie en mode Listen.
- Si la voie Control Room est réglée sur pré-fader, le signal sera prélevé juste avant le fader.



Voie Control Room réglée sur after-fader (AFL)...



...et sur pré-fader (PFL).

Une voie en mode Listen se repère à son bouton Listen allumé, et aussi par le bouton Global Listen (L) allumé sur le panneau commun. Cliquer à nouveau sur le bouton Listen désactive le mode Listen. Vous pouvez aussi désactiver le mode Listen pour toutes les pistes en une seule fois en cliquant sur le bouton Listen du panneau commun.

Pour de plus amples information sur la fonction Listen, voir le chapitre [“La Cabine de Contrôle \(“Control Room”, Cubase uniquement\)”](#) à la page 145.

Réglage du panoramique dans la Console



Le potentiomètre de panoramique

Les potentiomètres de panoramique de la Console répartissent les signaux entre les côtés gauche et droite du spectre stéréo. Par défaut pour les voies audio, les contrôles Pan répartissent les signaux entre les canaux gau-

che et droit. Vous pouvez changer cela dans les préférences. En sélectionnant un des modes Pan (voir ci-après) vous pouvez régler la panoramique indépendamment pour les canaux gauche et droit.

- Pour procéder à des ajustements “fins” du panoramique, il suffit de maintenir enfoncée la touche [Maj] lorsque vous agissez sur le potentiomètre panoramique.
- Pour sélectionner la position centrale du panoramique, il suffit de maintenir enfoncée la touche [Ctrl]/[Commande] et de cliquer sur le potentiomètre de panoramique.
- Sur les canaux MIDI, la commande pan envoie des messages MIDI pan.

Le résultat dépend de la façon dont vos instruments MIDI sont réglés pour répondre aux messages de panoramique – pour les détails, reportez-vous à leur documentation.

⇒ Pour une description du Surround Panner, veuillez vous reporter à la section [“Utilisation du Surround Panner”](#) à la page 167.

Contournement (Bypass) du panoramique

Dans la version 3.1 du programme, il est désormais possible de contourner le panoramique de tous les types de pistes sauf des pistes MIDI. Pour cela, maintenez appuyées les touches [Maj] et [Alt]/[Option] tout en cliquant sur le réglage de panoramique de la voie concernée dans la console (dans la partie faders ou dans le panneau d'extension). L'état Bypass du panoramique est répercuté dans toutes les autres sections de réglage du panoramique, par ex. si vous contournez le panoramique dans une voie de la console, sera automatiquement reporté dans l'Inspecteur pour la piste correspondante.

Lorsque le panoramique est contourné pour une voie, voici ce qui se produit :

- Les voies mono auront un panoramique réglé au centre.
- Les voies stéréo auront un panoramique réglé à gauche et à droite.
- Les voies Surround auront un panoramique réglé au centre.

⇒ Pour désactiver le contournement du panoramique, il suffit d' appuyer sur [Maj]+[Alt]/[Option] et de cliquer à nouveau.

À propos des trois modes Pan (Cubase uniquement)

Si vous faites un clic droit dans le champ du contrôle Pan d'une voie audio stéréo vous pourrez sélectionner un des trois modes de panoramique :

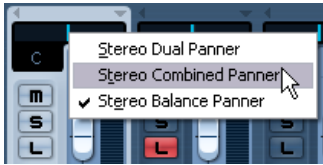

- Stereo Balance Panner contrôle l'équilibre entre les canaux gauche et droit. C'est le mode par défaut.

- Si Stereo Dual Panner est sélectionné, il y aura deux contrôles de panoramique, celui du haut pour le canal gauche, et celui du bas pour le canal droit.

Vous pouvez alors régler le panoramique indépendamment pour les canaux gauche et droit. Notez qu'il est possible d'inverser les canaux gauche et droit, ainsi le canal gauche peut être attribué au réglage de panoramique droit et vice versa. Vous pouvez aussi "faire la somme" des deux canaux en les réglant sur la même position (ils deviennent mono) – notez que cela augmentera le volume du signal.



- Si Stereo Combined Panner est sélectionné, les positions de panoramique gauche et droit sont représentées par deux lignes avec une zone bleue/grise entre elles.

Si vous inversez les canaux gauche et droit, la zone entre les contrôles pan sera rouge au lieu de bleue/grise.



Dans ce mode, les contrôles de panoramique gauche et droit sont liés, et peuvent être déplacés comme un seul contrôle de panoramique (en conservant leurs positions relatives).

Le mode Stereo Combined Panner vous permet également de régler le panoramique indépendamment pour les canaux gauche et droit. Ceci s'effectue en maintenant enfoncée la touche [Alt]/[Option] tout en faisant glisser le contrôle de panoramique correspondant.

Lorsque vous déplacez les contrôles de panoramique combinés de façon à ce que celui de gauche ou de droite atteigne sa valeur maximale, il ne peut naturellement pas aller plus loin. Si vous continuez quand même à le déplacer dans la même direction, seul l'autre contrôle de panoramique se déplacera, ce qui modifiera leur position relative jusqu'à ce que les canaux aient un panoramique totalement d'un même côté. Si vous les déplacez dans la direction opposée sans relâcher la souris, le réglage de panoramique précédent sera restauré.

⇒ Les réglages de panoramique effectués en mode Dual Panner sont reflétés dans le mode Combined Panner et vice versa.

⇒ Vous pouvez spécifier un mode Pan par défaut pour les pistes audio insérées. Ceci s'effectue dans les Préférences page VST, à l'aide du menu local "Mode par défaut du Stereo Panner".

À propos de la "Loi de Répartition Stéréo" (voies audio seulement)

Dans le dialogue de Configuration du Projet se trouve un menu local appelé "Loi de Répartition Stéréo" permettant de choisir un mode de panoramique. Lorsqu'on place un signal au centre, il est souhaitable d'atténuer son niveau (c'est ce qu'on appelle la compensation de puissance) ; sinon, à niveau constant, sa puissance (et donc sa perception) serait plus élevée s'il est placé au centre que s'il est envoyé à gauche ou à droite.

C'est pour remédier à ce phénomène que le menu Loi de Répartition Stéréo propose trois niveaux d'atténuation des signaux centrés :

-6, -4.5 ou -3 dB (valeur par défaut). Sélectionner l'option 0 dB désactive le panoramique "à puissance constante". Essayez ces trois modes afin de déterminer lequel fonctionne le mieux dans une situation donnée. Ce menu local contient aussi l'option "Equal Power" (Puissance égale), qui signifie que la puissance du signal restera la même quel que soit le réglage du panoramique."

Procédures audio spécifiques

Ce paragraphe décrit les options et procédures de base concernant les voies audio dans la Console.

Options d'une voie audio étendue

Lorsque vous utilisez les options de visualisation de voie étendue, la région supérieure peut accueillir différentes vues de chaque voie audio. Vous pouvez sélectionner ce qui apparaît dans le panneau d'extension pour chaque voie ou globalement pour toutes les voies (voir ["Sélectionner le contenu des voies étendues"](#) à la [page 119](#)).

Voici les différentes vues possibles :

- Les 8 cases d'insertion d'effet.

Ces inserts se retrouvent également dans l'Inspecteur et dans la fenêtre des Configurations de Voie, voir ["Utilisation des Configurations de Voie"](#) à la [page 130](#).

- Les 8 départs effets (Sends), avec menus locaux et curseurs de valeur de niveau de départ.

Les départs (Sends) se retrouvent également dans l'Inspecteur et dans la fenêtre des Configurations de Voie, voir ["Utilisation des Configurations de Voie"](#) à la [page 130](#).

- Vous pouvez aussi afficher quatre départs en même temps (options Sends 1-4 et 5-8 du menu).

Ces modes offrent l'avantage d'afficher les niveaux de départ en dB.

⇒ Il n'y a pas de départs pour les voies d'entrée/sortie.

- La section EQ, soit avec les potentiomètres (option "EQ +") ou les curseurs de valeurs (option "Tous les EQ") soit sous forme de valeur numérique avec affichage de la courbe (option "courbe d'EQ").

Ces deux vues possèdent exactement les mêmes paramètres, mais regroupés dans des dispositions graphiques différentes. La section EQ est également disponible dans la fenêtre des Configurations de Voie. Reportez-vous à la section ["Procéder aux réglages de l'égaliseur \(EQ\)"](#) à la [page 132](#) pour la description des différents paramètres de l'égaliseur.

- La section Surround Panner (si applicable).

Si la voie est dirigée vers un bus Surround vous verrez une version compacte du Surround Panner dans le panneau d'extension – double-cliquez dessus pour ouvrir le panneau Surround Panner complet.

- L'option "Mètre" affiche de grands mètres dans le panneau d'extension.

Ils fonctionnent exactement comme les mètres de niveau habituels.

- L'option Panneau Utilisateur affiche les Panneaux de Périphériques de la piste audio, dont ceux des effets VST insérés, voir ["Pistes Audio"](#) à la [page 30](#). Vous pouvez accéder à ces Panneaux Utilisateur en cliquant sur l'onglet situé en haut de l'affichage Panneau Utilisateur dans la console étendue.

our de plus amples informations sur les Panneaux de Périphériques, reportez-vous au document PDF séparé. "Périphériques MIDI".

- Sélectionner "Vide" affichera une zone vide dans le panneau d'extension.

- Vous pouvez aussi sélectionner l'option "Vue d'ensemble" – ceci affiche un aperçu graphique des cases d'effets inserts, des modules d'EQ et des départs effets qui sont activés pour la voie.

Vous pouvez cliquer sur ces témoins pour afficher ou non la case, le module d'EQ ou le départ correspondant.

⇒ Si vous avez sélectionné un paramètre pour la voie étendue puis que vous passez en mode "étroit", seuls un aperçu de la voie et les vu-mètres seront visibles dans la voie étendue. Lorsque vous reviendrez en mode "large", les réglages du paramètres seront à nouveau affichés.

Utilisation des Configurations de Voie

Chaque voie audio de la Console, ainsi que dans l'Inspecteur et la liste des pistes pour chaque piste audio, possède un bouton d'édition (repéré "e").

Cliquer dessus ouvre la fenêtre Configuration de Voie Audio. Par défaut, cette fenêtre contient :

- Une section avec huit cases d'effets d'insertion (voir le chapitre "Effets Audio" dans le document pdf séparé "Référence des Plug-ins").
- 4 modules d'EQ avec l'affichage de la courbe de réponse associée (voir ["Procéder aux réglages de l'égaliseur \(EQ\)"](#) à la [page 132](#)).
- une section rassemblant huit départs (voir le chapitre "Effets Audio" dans le document pdf séparé "Référence des Plug-ins").
- Un duplicata de la voie de console (sans le panneau d'extension mais avec le panneau des réglages d'entrée/sortie).

Vous pouvez personnaliser la fenêtre Configuration de Voie, en affichant ou en cachant les différents panneaux et/ou en modifiant leur disposition :

- Pour spécifier quels panneaux seront visible ou pas, faire un clic droit dans la fenêtre Configuration de Voie et activer/désactiver les options adéquates dans le sous-menu Personnaliser Vue du menu contextuel.
- Pour modifier l'ordre des panneaux, sélectionner "Configuration" dans le menu local Personnaliser Vue et utiliser les boutons "Monter" et "Descendre".

Pour de plus amples informations, voir le chapitre "Personnaliser" à la page 440.

Chaque voie dispose de ses propres réglages (vous pouvez toutefois visualiser chacun dans la même fenêtre si vous le désirez – voir ci-après).



Cliquez sur le bouton Édition pour ouvrir la fenêtre des Configurations de Voie.



La fenêtre Configuration de Voie VST permet d'effectuer les opérations suivantes :

- Appliquer une égalisation (voir "Procéder aux réglages de l'égaliseur (EQ)" à la page 132).
- Appliquer les effets Send (voir le chapitre "Effets Audio" dans le document pdf séparé "Référence des Plug-ins").
- Appliquer des effets Insert (voir le chapitre "Effets Audio" dans le document pdf séparé "Référence des Plug-ins").
- Copier tous les paramètres d'une voie et les appliquer à n'importe quelle autre (voir "Copier des réglages entre deux voies audio" à la page 135).

⚠ Notez bien que tous les réglages de voie s'appliquent aux deux côtés d'une voie stéréo.

Changer les voies dans la fenêtre des Configurations de Voie

Vous pouvez visualiser, en une seule fenêtre, les paramètres de n'importe quelle voie.

Si l'option "Synchroniser Projet et sélection dans la Console" est activée dans les Préférences (page Édition-Projet & Console de Voies), cette opération peut s'effectuer "automatiquement" :

- Ouvrez la fenêtre des Configurations de Voie d'une piste, et placez-la de façon à pouvoir distinguer à la fois la fenêtre Projet et la fenêtre Configuration de Voie.

Sélectionner une piste dans la fenêtre Projet sélectionne automatiquement la voie correspondante dans la Console (et vice versa). Si une fenêtre Configuration de Voie est ouverte, elle passera immédiatement à l'affichage des paramètres de la voie sélectionnée. Vous pouvez de la sorte disposer une seule fenêtre Configuration de Voie à un emplacement commode sur l'écran, et l'utiliser pour tous vos réglages de paramètres d'égalisation et de départs effets.

Vous pouvez également sélectionner une voie manuellement (ce qui change le contenu affiché dans la fenêtre Configuration de Voie). Procédez comme ceci :

1. Ouvrez la fenêtre Configuration de Voie pour n'importe quelle voie.
2. Ouvrez le menu local de Choix en cliquant sur le bouton fléché situé à gauche du numéro de voie en haut de la vue du Fader.

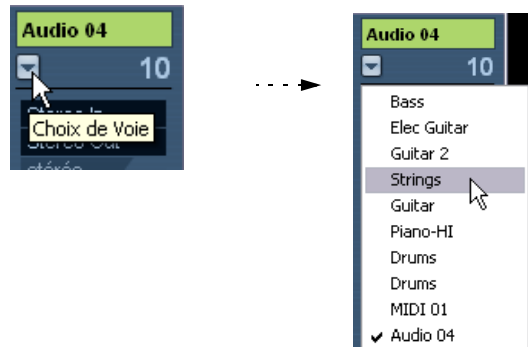

3. Sélectionnez une voie depuis le menu local pour faire apparaître ses paramètres dans la fenêtre des Configurations de Voie ouverte.

- Vous pouvez également sélectionner une voie dans la console en cliquant sur sa tranche de voie (mais sans cliquer sur une commande, ce qui aurait pour effet de modifier un paramètre).

Ceci sélectionne la voie et la fenêtre des Configurations de Voie est mise à jour.

- Pour ouvrir plusieurs fenêtres de Configuration de Voie en même temps, pressez [Alt]/[Option] et cliquez sur les boutons Édition des différentes voies.

Procéder aux réglages de l'égaliseur (EQ)

Chaque voie audio dans Cubase est équipée d'un égaliseur paramétrique à quatre bandes au plus. Il existe plusieurs moyens d'afficher et de régler les égaliseurs :

- En sélectionnant un des modes d'affichage de l'EQ ("Tous les EQ" ou "Courbe d'EQ") pour le panneau d'extension de la voie.

Ces modes contiennent les mêmes réglages mais les présentent de manière différente :

En mode "EQs" (curseurs), le curseur du haut contrôle le gain, celui du milieu la fréquence et celui du bas le paramètre Q de chaque bande EQ.

En mode "Courbe EQs", les réglages d'EQ sont représentés par des courbes. Les paramètres se règlent en cliquant sur la valeur et en la réglant à l'aide du curseur qui apparaît.



- En sélectionnant les onglets "Égaliseurs" ou "Courbe Égaliseur" dans l'Inspecteur.

La section "Égaliseurs" est similaire au mode "Tous les EQ" de la console étendue, alors que la section "Courbe Égaliseur" propose un affichage dans lequel vous pouvez "dessiner" une courbe d'EQ. Le réglage d'EQ dans l'Inspecteur n'est possible que pour les voies audio basées sur des pistes (pas pour les voies ReWire).

⇒ Notez que par défaut, seul l'onglet Égaliseurs est visible. Pour afficher l'onglet Courbe d'égalisation, faites un clic droit sur un des onglets de l'Inspecteur (pas dans une zone vide de l'Inspecteur) et cochez l'option "Courbe Égaliseur".

- En utilisant la fenêtre des Configurations de Voie.

Vous disposez alors à la fois des potentiomètres et des courbes cliquables (le panneau Égaliseur+Courbe) pour le réglage des paramètres et vous pouvez également mémoriser et rappeler des préréglages d'EQ.

- ⚠ Suit une description sur la manière de régler l'égalisation dans la fenêtre des Configurations de Voie, mais les paramètres sont les mêmes dans la console et dans l'Inspecteur (à part les préréglages et la fonction Réinitialiser, qui ne sont présentes dans la console).

Le panneau Égaliseur+Courbe dans la fenêtre des Configurations de Voie, comporte quatre modules d'EQ avec potentiomètres, un affichage de la courbe d'EQ et quelques fonctions supplémentaires en haut.

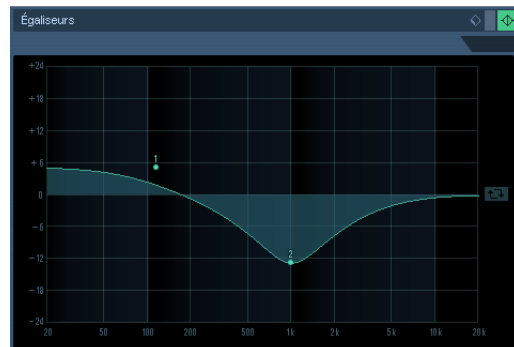

Utilisation des commandes

1. Activez un module d'EQ en cliquant sur son bouton de mise en route.

Bien que les modules aient différentes valeurs de fréquence par défaut et des noms de facteur "Q" différentes, ils ont tous la même bande de fréquence (20Hz à 20kHz). La seule différence entre ces modules est que les bandes "eq1" et "eq4" peuvent agir comme des filtres Shelving ou passe haut/bas (voir ci-après).

2. Réglez la valeur d'atténuation (cut) ou d'accentuation (boost) à l'aide du contrôle de gain control – le potentiomètre du haut.

La fourchette est de ± 24 dB.

3. Réglez la fréquence à l'aide du potentiomètre de fréquence.

La fréquence centrale de la bande de fréquence (20Hz à 20kHz) sera réduite ou augmentée

4. Cliquez sur le potentiomètre du bas (à gauche) pour ouvrir le menu local de filtre et sélectionner le type de filtre désiré.

Notez que EQ 2 et EQ 3 ne peuvent agir que comme des filtres passe-bande.

5. Réglez la valeur Q à l'aide du potentiomètre du bas (à droite).

Ceci détermine l'ampleur de la bande de fréquence affectée. Des valeurs élevées donneront des bandes de fréquence plus étroites.

6. Si nécessaire, vous pouvez activer et faire les réglages pour quatre modules au plus.

- Notez que vous pouvez aussi modifier les valeurs numériquement, en cliquant sur un champ de valeur et en entrant la gain, la fréquence ou la valeur Q désiré.

Utilisation de l'affichage des courbes

Si vous activez des modules d'EQ et procédez aux réglages, vous verrez que vos réglages sont automatiquement reflétés dans la courbe affichée au-dessus. Vous pouvez aussi faire vos réglages directement dans la courbe (ou combiner les deux méthodes à votre convenance) :

1. Pour activer un module d'EQ, cliquez dans l'affichage de la courbe.

Ceci ajoute un point de courbe et un des modules situés en-dessous est activé.

2. Faites les réglages d'EQ en déplaçant le point de la courbe.

Vous pouvez ainsi régler le gain (déplacement haut-bas) et la fréquence (déplacement gauche-droite).

3. Pour régler le paramètre Q, appuyez sur [Maj] et faites glisser le point de la courbe vers le haut ou le bas.

Vous verrez la courbe d'EQ s'élargir ou se rétrécir au fur et à mesure du déplacement.

- Vous pouvez restreindre les modifications en appuyant sur [Ctrl]/[Commande] (réglage du gain uniquement) ou sur [Alt]/[Option] (réglage de la fréquence uniquement) tout en faisant glisser le point de la courbe.

4. Pour activer un autre module d'EQ, cliquez ailleurs dans l'affichage et procédez comme décrit précédemment.

5. Pour éteindre un module d'EQ, double-cliquez sur son point de courbe ou faites-le glisser en dehors de l'affichage.

Désactivation de l'EQ (Bypass)

Chaque fois qu'un ou plusieurs modules d'EQ sont activés pour une voie, le bouton EQ s'allume en vert dans la voie de la console, dans l'Inspecteur (sections Égaliseurs et Voie), dans la liste des pistes et dans fenêtre des Configurations de Voie (en haut à droite de la section EQ).

Vous pouvez aussi désactiver (bypass) tous les modules d'EQ. C'est pratique pour comparer le son avec et sans égalisation. Procédez comme ceci :

- Dans la console, dans la liste des pistes et dans la section Console de l'Inspecteur, cliquez sur le bouton d'état de l'EQ afin qu'il devienne jaune.

Pour désactiver le Bypass de l'EQ, cliquez à nouveau sur ce bouton, pour qu'il redevienne vert.

- Dans l'Inspecteur (onglets Égaliseurs) et dans la fenêtre de Configuration de Voie, cliquez sur le bouton Bypass (à côté du bouton EQ) afin qu'il devienne jaune.

Cliquez à nouveau pour désactiver le Bypass de l'EQ.



Bypass de l'EQ dans la console, dans la liste des pistes et dans l'Inspecteur.

Réinitialiser EQ

Dans le menu local des préréglages de la fenêtre de Configuration de Voie et dans l'Inspecteur, se trouve la commande Réinitialiser. Un [Alt]/[Option] clic dessus désactivera tous les modules EQ et réinitialisera tous les paramètres d'EQ à leur valeur par défaut.

Utiliser des préséglages d'EQ

Le programme est fourni avec un certain nombre de préséglages d'EQ très utiles. Vous pouvez les utiliser telles quels, ou les considérer comme des points de départ et les personnaliser.

- Pour appeler un préséglage, déroulez le menu local des des préséglages dans la fenêtre de Configuration de Voie ou dans l'Inspecteur, puis sélectionnez un des préséglages disponibles.

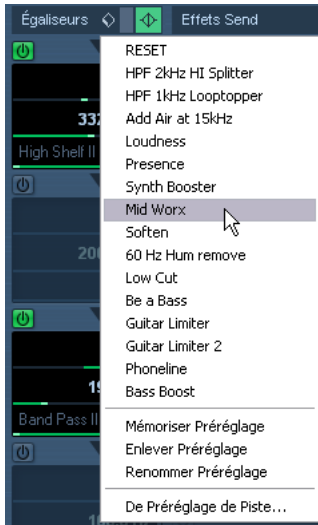

- Pour mémoriser les réglages d'égalisation actuels, sélectionnez Mémoriser Préséglage dans le menu local des préséglages et entrez un nom pour ce préséglage dans le dialogue qui apparaît.
 - Pour les renommer un préséglage, sélectionnez Renommer Préséglage dans le menu local et entrez un nouveau nom.
- ⇒ Vous pouvez aussi appliquer des réglages d'égalisation (et des effets Inserts) à partir des préséglages de piste, voir ["Réglages d'Inserts et d'EQ issus de préséglages de piste"](#) à la page 290.

EQ dans l'aperçu des voies

Si la section "Voie" est sélectionnée dans l'Inspecteur ou si le mode de visualisation "Vue d'Ensemble" est sélectionné dans la console étendue, vous obtiendrez un aperçu des modules d'EQ, effets d'insert et départs effet qui sont activés dans cette voie.

En cliquant sur l'indicateur adéquat (1 à 4) vous pouvez activer ou désactiver le module d'EQ correspondant.

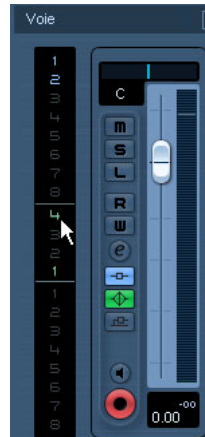

Un aperçu d'une voie dans l'Inspecteur.

L'option "Utiliser réglages d'EQ Cubase 3 par défaut"

Dans les Préférences (page VST) se trouve l'option "Utiliser réglages d'EQ Cubase 3 par défaut". Si vous activez cette option, les réglages d'EQ de la précédente version de programme seront utilisés par défaut, donc les quatre modules EQ seront réglés sur les mêmes types de bande que dans Cubase 3:

Ce module d'EQ...	...sera réglé sur
EQ1	Low Shelf 1
EQ2	Band Pass 1
EQ3	Band Pass 1
EQ4	High Pass 1

Copier des réglages entre deux voies audio

Vous pouvez copier les valeurs de tous les paramètres d'une voie audio, afin de les coller sur une ou plusieurs autres voies. Cette possibilité s'applique à tous les types de voies audio – rien ne vous empêche, par ex., de copier les paramètres d'égalisation d'une piste audio et de les appliquer à une voie de groupe ou d'Instrument VST si vous désirez leur donner le même son.

Procédez comme ceci :

1. Dans la console, sélectionnez la voie dont vous désirez copier les valeurs de paramètre.

Vous pouvez également sélectionner les voies par l'intermédiaire du menu local Sélection de Voie – voir ["Changer les voies dans la fenêtre des Configurations de Voie"](#) à la [page 131](#).

2. Cliquez sur le bouton "Copier Réglages de la Voie sélectionnée" du panneau commun.



3. Sélectionnez la ou les voie(s) sur lesquelles vous voulez recopier les réglages et cliquez sur le bouton "Coller Réglages de Voies" (en-dessous du bouton "Copier Réglages de la Voie sélectionnée").

Les réglages seront appliqués aux voies sélectionnées.

- Vous pouvez copier des réglages de voie entre différents types de voies, mais seuls les réglages des voies dont le type correspond seront employés dans la voie cible:
- Par exemple, comme les voies d'Entrée/Sortie n'ont pas d'effets Send, la copie de leurs réglages laissera tel que le réglage Sends dans la voie cible.
- De plus, pour le son Surround (Cubase uniquement), par exemple, tout effet Insert dirigé sur des canaux de haut-parleur Surround sera coupé, lorsque les réglages seront collés sur une voie mono ou stéréo.

Initialisation d'une voie et remise à zéro de la console

Le bouton Initialiser Voie se trouve en bas du panneau commun de la fenêtre de Configuration de Voie (si cette section n'est pas visible dans la fenêtre de Configuration de Voie, sélectionnez "Panneau Commun" dans le sous-menu "Personnaliser Vue". Il permet de rétablir les valeurs par défaut des paramètres de la voie sélectionnée.

De même, le panneau commun de la console contient un bouton Initialiser Console/Voie – lorsque vous cliquez dessus il vous est demandé si vous désirez réinitialiser toutes les voies ou seulement les voies sélectionnées.

Les valeurs par défaut sont:

- Tous les réglages d'EQ et d'effets Insert et Send sont désactivés et remis à zéro.
- Les fonctions Solo/Mute sont désactivées.
- Le fader de niveau est placé en position 0 dB.
- Le panoramique est réglé au centre.

Changer le comportement de l'indicateur de niveau

Dans le menu contextuel de la Console, qui s'ouvre par un clic droit n'importe où dans la Console se trouve un sous-menu nommé "Réglages globaux des mètres". Vous pouvez y faire des réglages pour modifier le comportement des indicateurs de niveau des voies, il comporte les options suivantes :

- Si "Maintenir les crêtes" est activé, les niveaux de crêtes les plus élevés enregistrés seront "gelés" et affichés sous forme de lignes horizontales statiques dans le mètre. Notez que vous pouvez activer/désactiver cette fonction en cliquant dans n'importe quel mètre audio de la console.

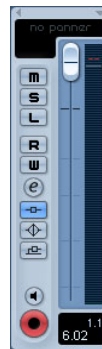

La fonction Maintenir les crêtes est activée. Le niveau de la crête la plus élevée est indiqué dans le mètre.

- Si “Maintenir toujours” est activé, les niveaux de crêtes resteront jusqu’à la remise à zéro du mètre de niveau (en cliquant sur l’affichage numérique situé en dessous du mètre).

Si “Maintenir toujours” est désactivé, vous pouvez préciser combien de temps les niveaux de crête seront maintenus avec le paramètre “Temps de maintien des crêtes des mètres” des Préférences (page VST-Mètres). La durée de “gel” des crêtes peut être comprise entre 500 et 30000 ms.

- Si “Mètre d’Entrée” est activé, les mètres indiqueront les niveaux d’entrée pour toutes les voies audio et les voies d’entrée/sorties.

Notez que les mètres d’entrée sont après le réglage de gain d’entrée (Cubase uniquement).

- Si “Mètre Post-Fader” est activé, les mètres indiqueront les niveaux post-fader.

C’est le réglage par défaut des voies de la console.

- Dans Cubase, il existe aussi un mode “Mètre Post-Panner”.

Il est similaire à “Mètre Post-Fader”, mais les mètres reflètent aussi les réglages de panoramique.

- Si “Court temps de maintien” est activé, les mètres répondent très vite aux niveaux de crête. Si “Court temps de maintien” est désactivé, les mètres répondent davantage comme des mètres standard.

Vous pouvez régler le temps que mettent les vu-mètres à “retomber” dans les Préférences (page VST-Mètres).

Utilisation des Groupes

Assigner les sorties de plusieurs voies audio à un même Groupe permet par la suite d’en contrôler le niveau en n’agissant que sur le fader du Groupe, d’appliquer les mêmes effets et/ou la même égalisation sur tous les signaux, etc. Pour créer un Groupe, procédez comme ceci :

1. Sélectionnez Ajouter une Piste dans le menu Projet, et sélectionnez “Groupe” dans le sous-menu qui apparaît alors.

2. Sélectionnez la configuration de voies désirée et cliquez sur OK.

Une piste de Groupe vient alors s’ajouter à la liste des pistes, et une voie de Groupe correspondante vient s’ajouter dans la Console. Par défaut, le premier Groupe est repéré “Groupe 01” sur la console, mais vous pouvez modifier ce nom exactement de la même façon que pour n’importe quelle voie de la console.

3. Déroulez le menu local d’assignation des sorties de la voie que vous désirez assigner à un Groupe, et sélectionnez un Groupe.

La sortie de la voie audio se dirige désormais vers le Groupe sélectionné.

4. Répétez les étapes précédentes pour les autres voies que vous désirez assigner à un Groupe.

Réglages des Groupes

Les voies de console correspondant à des Groupes sont (presque) identiques aux voies audio. Par conséquent, les descriptions des diverses fonctions de la console, exposées au début de ce chapitre, s’appliquent également aux voies de Groupes. À quelques détails près :

- Vous pouvez assigner la sortie d’un Groupe à un bus de sortie ou à un autre Groupe, de numéro supérieur.

Il est impossible d’assigner un Groupe à lui-même. L’assignation elle-même s’effectue via le menu local d’affectation de sortie dans l’inspecteur (sélectionnez une sous-piste pour le groupe dans la liste des pistes) ou dans la section Routage située en haut de chaque voie.

- Les voies de Groupes ne possèdent pas de menu local de Routage d’entrée, ni de boutons Monitor (écoute) ou Activer l’Enregistrement.

Ceci parce que les entrées ne peuvent jamais se retrouver reliées à un groupe.

- La fonction Solo est automatiquement liée pour les voies assignées à un Groupe ainsi qu’à la voie du Groupe elle-même.

Cela signifie que si vous isolez (Solo) une voie de Groupe, toutes les voies assignées à ce Groupe sont automatiquement isolées elles aussi. De même, isoler une voie assignée à un groupe isolera automatiquement la voie de Groupe.

- La fonctionnalité de l’option Muet dépend du réglage de l’option “Canaux de Groupe: État muet s’applique aussi aux Canaux d’Origine” dans les Préférences (page VST).

Par défaut, lorsque vous rendez muette une voie de groupe, l’audio ne passe plus du tout par ce groupe. Mais, les autres voies qui sont directement affectées à cette voie de groupe restent actives (non muettes). Si dans une de ces voies des effets Aux Sends sont routés vers d’autres voies de groupe, voies FX ou vers des bus de sortie, ceux-ci seront toujours audibles.

Si l’option “Voies de Groupe: Sources muettes aussi” est activée dans les Préférences (page VST) le fait de rendre muette une voie de groupe rendra aussi muettes toutes les autres voies qui lui sont directement affectées. Appuyer à nouveau sur Muet rendra non muette la voie de groupe et toutes les autres voies qui lui sont directement

affectées. Les voies qui étaient muettes avant que la voie de groupe n'ait été rendue muette à son tour ne se souviennent plus de leur état et deviendront non muettes lorsque la voie de groupe se rendue non muette également.

⚠ L'option "Canaux de Groupe: État muet s'applique aussi aux Canaux d'Origine" n'affecte pas la manière dont l'automatisation des Mute est écrite. Écrire une telle automatisation dans une voie de groupe n'affecte que cette voie de groupe mais pas les voies qui lui sont attribuées. Lors de l'écriture de l'automatisation vous verrez les autres voies devenir muettes si cette option a été cochée. Toutefois, à la lecture, seule la voie de groupe répondra à l'automatisation.

Une application des voies de groupe consiste à les utiliser comme "racks d'effets", voir le chapitre "Effets Audio" dans le document séparé "Référence des Plug-ins".

À propos des bus de sortie

Cubase utilise un système de bus d'entrée et de sortie qui sont configurés à l'aide du dialogue VST Connexions. Tout ceci est décrit dans le chapitre "[Connexions VST : Configurer les bus d'entrée et de sortie](#)" à la [page 13](#).

Les bus de sortie permettent d'envoyer l'audio sortant du programme dans votre équipement audio.

Affecter des voies audio à des bus

Pour affecter la sortie d'une voie audio à l'un des bus actifs, procédez comme ceci :

1. Ouvrez la Console.
2. Vérifiez que le panneau de réglage des entrées/sorties est visible, voir "[Voies de console normales ou étendues \(Cubase uniquement\)](#)" à la [page 118](#).
3. Déroulez le menu local Routage de Sortie, situé en haut de la voie, et sélectionnez un des bus.

Ce menu local renferme la liste des bus de sortie configurés dans la fenêtre VST Connexions, ainsi que les voies de groupe disponibles (en supposant que les bus et les groupes soient compatibles avec la configuration haut-parleur de la voie – voir "[Assignation \(Routing\)](#)" à la [page 17](#)).

Vous pouvez aussi effectuer des réglages d'affectation dans l'inspecteur.

Pour les détails concernant l'assignation des voies Surround (Cubase uniquement), voir "[Le son Surround dans la Console](#)" à la [page 165](#).

Visualiser les bus de sortie dans la console

Les bus de sortie sont représentés par des voies de sortie dans un panneau séparé situé à droite de la console. Pour afficher ou cacher ce panneau, cliquez sur le bouton Cacher Voies de Sortie dans le panneau commun de la console, à gauche :

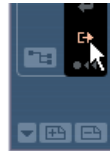

Chaque voie de sortie ressemble à une voie audio normale. Voici ce que vous pouvez y faire :

- Régler le niveau général de tous les bus de sortie configurés à l'aide des faders de niveau.
- Modifier le gain et la phase d'entrée des bus de sortie (Cubase uniquement).
- Ajouter des effets ou de l'égalisation aux voies de sortie (voir le chapitre "Effets Audio" dans le document séparé "Référence des Plug-ins").

Procédures MIDI spécifiques

Ce paragraphe décrit les procédures de base concernant les voies MIDI dans la console.

Sélectionner les éléments visibles dans la voie étendue de console MIDI (Cubase uniquement)

Lorsque vous utilisez l'option de visualisation de voie de console étendue (voir ["Voies de console normales ou étendues \(Cubase uniquement\)"](#) à la [page 118](#)), vous pouvez faire apparaître différentes vues dans le panneau supérieur, et ce pour chaque voie MIDI. Pour sélectionner ce que vous désirez faire apparaître pour chaque voie, il faut passer par le menu local des Options de Visualisation, situé en haut de chaque voie. Voici les différentes vues possibles :

- Les effets MIDI d'insertion.

Les effets MIDI d'insert sont également accessibles dans l'Inspecteur et dans la fenêtre des Configurations de Voie pour les voies MIDI. L'utilisation des effets MIDI d'insertion est décrite dans le chapitre "Paramètres temps réel et effets MIDI", voir ["Paramètres temps réel et effets MIDI"](#) à la [page 291](#).

- Les effets MIDI de type Send.

Les effets MIDI de type Send se trouvent également dans l'Inspecteur et dans la fenêtre Configuration de Voie pour les voies MIDI. L'utilisation des effets MIDI de type Send est décrite dans le chapitre "Paramètres temps réel et effets MIDI" – voir ["Paramètres temps réel et effets MIDI"](#) à la [page 291](#).

- L'option "Mètre" affiche des mètres de vitesse dans le panneau étendu de la console.
- Vous pouvez aussi sélectionner l'option "Vue d'Ensemble" – ceci affiche un aperçu graphique des cases d'effets inserts et départs qui sont activés pour la voie. Vous pouvez cliquer sur ces témoins pour activer/désactiver l'effet correspondant.
- L'option "Panneau Utilisateur" vous permet d'importer des tableaux de bord d'appareil MIDI – tout ceci est décrit dans le document pdf séparé "Périphériques MIDI".
- Sélectionner "Vide" affichera un panneau étendu vide.
- En sélectionnant l'option correspondante dans le menu local des Options de Visualisation dans le panneau commun, vous pouvez agir sur toutes les voies de la Console. Sélectionner EQ ou Surround Panner (qui ne s'applique qu'aux voies audio) ne change pas la visualisation des voies MIDI. Sélectionner les effets d'insertion ou de type Send depuis le panneau commun change la vue pour tous les types de voie.

Utiliser les Configurations de Voie

Chaque voie MIDI de la Console (et piste MIDI dans la liste des pistes ou de l'Inspecteur) possède un bouton d'Édition ("e").

Cliquer dessus ouvre la fenêtre des Configurations de Voie MIDI. Par défaut, cette fenêtre contient un duplicata de la voie de console, une partie avec quatre inserts MIDI et une autre avec quatre départs effets MIDI.

Vous pouvez personnaliser la fenêtre Configuration de Voie, en affichant ou en cachant les différents panneaux et/ou en modifiant leur disposition :

- Pour spécifier quels panneaux seront visibles ou pas, faire un clic droit dans la fenêtre Configuration de Voie et activer/désactiver les options adéquates dans le sous-menu Personnaliser Vue du menu contextuel.
- Pour modifier l'ordre des panneaux, sélectionner "Configuration" dans le menu local Personnaliser Vue et utiliser les boutons "Monter" et "Descendre".

Chaque voie MIDI dispose de ses propres Configurations de Voie.

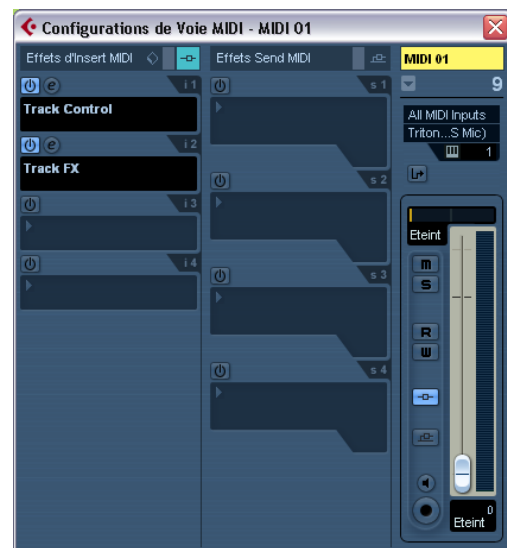

La fenêtre des Configurations de Voie MIDI.

Utilitaires

Lier/Délier des voies

Cette fonction sert à “lier” les voies de votre choix dans la Console, de façon à ce que le moindre changement effectué sur une des voies liées se répercute instantanément sur les autres voies de ce groupe. Vous pouvez lier autant de voies que vous le désirez, et vous pouvez également créer autant de groupes de voies liées que vous le désirez. Pour lier des voies dans la Console, procédez comme ceci :

1. Appuyez sur [Ctrl]/[Commande] puis cliquez sur toutes les voies que vous désirez lier.

Un [Maj]-clic permet de sélectionner une suite continue de voies.

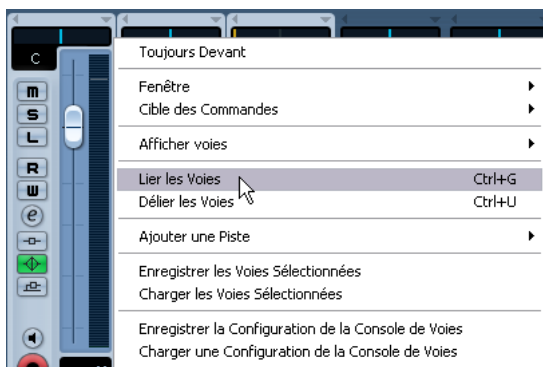

2. Faites un clic droit n'importe où dans le panneau gris de la console.

Le menu contextuel de la Console apparaît alors.

3. Sélectionnez “Lier les Voies”.

▪ Pour délier des voies, sélectionnez une des voies liées puis choisissez “Délier les voies” dans le menu contextuel de la console.

Les voies sont déliées. Notez que vous n'avez pas besoin de sélectionner toutes les voies qui sont liées, une seule suffit.

⇒ Il n'est pas possible de délier des voies spécifiques d'un groupe de voies liées.

Pour faire des réglages spécifiques sur une voie liée, pressez [Alt]/[Option] lorsque vous procédez au réglage.

Qu'est-ce qui sera lié ?

Les règles suivantes s'appliquent aux voies liées :

▪ Seuls les réglages de niveau, Muet, Solo, sélection, Monitor et Prêt à Enregistrer sont interdépendants entre voies. Les réglages d'Effet/EQ/Pan/Routage d'entrée et de sortie ne sont pas liés.

▪ Tout réglage individuel effectué avant de lier les voies est conservé jusqu'à ce que le même paramètre soit modifié sur une des voies liées.

Par exemple, si vous liez trois voies, et que l'une d'elles était muette lorsque vous avez appliqué la fonction Lier les Voies, cette voie restera muette une fois les voies liées. Toutefois, si vous coupez une autre voie, toutes les voies liées seront muettes. Autrement dit, le paramétrage individuel d'une voie est perdu dès que vous modifiez le même paramètre pour n'importe quelle voie liée.

▪ Les niveaux de faders se “suivent”.

La différence relative de niveau entre voies sera maintenue lorsque vous bougerez n'importe quel fader des voies liées.

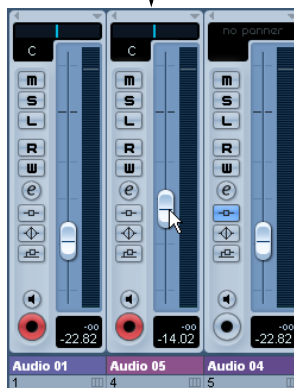
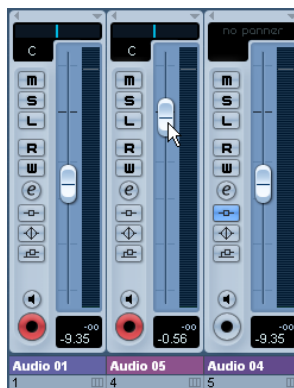

Les trois voies ci-dessus sont liées. Bouger un des faders vers le bas change les niveaux des trois faders, en conservant les positions relatives.

▪ En maintenant enfoncée la touche [Alt]/[Option], vous pouvez modifier les valeurs de paramètres indépendamment pour les voies liées.

⇒ Les voies liées peuvent également disposer de sous-pistes d'Automatisation séparées, complètement indépendantes et non affectées par la fonction Lier.

Les sous-menu Fenêtre

Le menu contextuel de la Console de voies, ouvert en faisant un clic droit dans la Console, contient le sous-menu Fenêtre. Ce sous-menu est très pratique pour passer rapidement d'une fenêtre de console ouverte à une autre, pour montrer/cacher les différents panneaux de la console, etc. Il contient les options suivantes :

- **Afficher Panneau des Réglages d'Entrée/de Sortie**
Permet de montrer/cacher la partie supérieure de la console qui contient les réglages d'entrée/sortie.
- **Afficher Panneau d'Extension (Cubase uniquement)**
Permet de montrer/cacher la partie médiane de la console, où vous pouvez afficher différents réglages pour les voies (EQ, Effets de Départ, etc.).
- **Prochaine Console**
Affiche la prochaine fenêtre de console (si plusieurs fenêtres de console sont ouvertes).

Sauvegarder les réglages de console

⚠ Sauvegarder/Charger des paramètres de Console ne s'applique pas aux voies MIDI de la console – seules les voies relatives à l'audio (groupe, audio, instrument, retour FX, VSTi et ReWire) sont concernées par cette fonction !

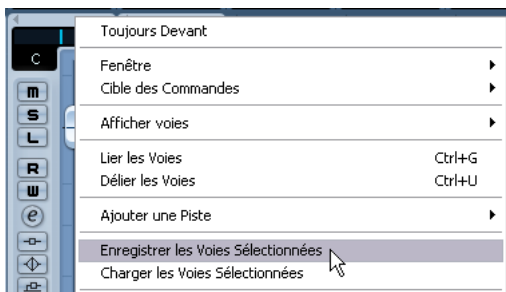

Vous pouvez enregistrer tous les réglages de console pour une voie sélectionnée ou pour toutes les voies de la Console. Vous pourrez ensuite les recharger dans n'importe quel projet. Les paramètres des voies correspondantes sont enregistrés sous forme de fichiers de réglages de Console, pourvus de l'extension Windows ".vmx".

Faites un clic droit n'importe où dans la Console ou dans la fenêtre Configuration de Voie pour afficher le menu contextuel de la Console où vous trouverez les Options de Sauvegarde/Chargement suivantes :

- "Enregistrer les Voies Sélectionnées" permet de sauvegarder les réglages de toutes les voies sélectionnées. Les assignations d'entrée/sortie ne sont pas sauvegardées.
- "Enregistrer la Configuration de la Console" sauvegarde tous les réglages de toutes les voies.

Dès que vous sélectionnez une de ces options, un dialogue standard de type Fichier s'ouvre. Il permet de choisir le nom et l'emplacement où sera enregistré le fichier sur le disque dur.

Charger des réglages de console

Charger les voies sélectionnées

Pour ne charger que les paramètres des voies sélectionnées, procédez comme ceci :

1. Sélectionnez le même nombre de voies dans le nouveau projet qu'il y en avait d'enregistrées dans le projet précédent.
Par exemple, si vous aviez enregistré les paramètres pour six voies, alors il faut sélectionner six voies dans la Console.

▪ Les réglages de voie de console seront appliqués dans l'ordre dans lequel ils étaient dans la Console. Autrement dit, si vous avez enregistré les paramètres des voies 4, 6 et 8 et que vous les appliquez aux voies 1, 2, 3, les réglages de la voie 4 seront appliqués à la 1, ceux de la 6 à la 2, etc.

2. Faites un clic droit sur la surface de la Console afin d'ouvrir le menu contextuel, et sélectionnez "Charger les Voies Sélectionnées".

Un dialogue standard de type Fichier s'ouvre alors, permettant de localiser le fichier que vous avez enregistré.

3. Sélectionnez le fichier et cliquez sur “Ouvrir”.
Les paramètres des voies sont alors appliqués aux voies sélectionnées.

⚠ Si, pour charger les réglages de voies de console, vous avez sélectionné moins de voies qu’il n’y en avait lors de l’enregistrement, le principe qui s’applique est “premier arrivé, premier servi” ; autrement dit, les paramètres enregistrés seront appliqués aux voies existantes, et les paramètres correspondant aux voies “en trop” (se trouvant le plus à droite dans la Console) ne seront pas appliqués.

Charger une Configuration de la Console

Sélectionner “Charger une Configuration de la Console” dans le menu contextuel permet d’ouvrir un fichier de réglages de console déjà enregistré, ce qui applique les paramètres enregistrés à toutes les voies pour lesquelles des informations sont incluses dans le fichier. Toutes les voies, les réglages généraux, les Instruments VST, les effets Master et Sends seront affectés.

⇒ Veuillez noter que si les réglages enregistrés dans la configuration de console correspondent à 24 voies, par exemple, et que vous les appliquez à une console ne comprenant que 16 voies, seuls les paramètres correspondant aux voies 1 à 16 sont appliqués – cette fonction n’ajoute pas de voies automatiquement.

À propos de la fenêtre des Performances VST

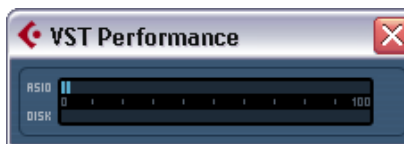

La fenêtre des Performances VST s’ouvre en la sélectionnant depuis le menu Périphériques. Elle indique la charge de travail instantanée du processeur et le taux de transfert du disque dur. Nous vous recommandons de la consulter de temps à autre, voire de la garder ouverte en permanence. Même si vous avez pu activer un grand nombre de voies audio dans le projet sans avertissement particulier, ajouter des égaliseurs ou des effets peut outrepasser les limites de traitement de votre système.

- L’indicateur du haut visualise la charge de travail du processeur (CPU).

Si l’indicateur rouge de surcharge s’allume, vous devez diminuer le nombre de modules d’égaliseurs, d’effets actifs et/ou de pistes audio lues simultanément.

- L’indicateur du bas visualise le taux de transfert du disque dur.

Si l’indicateur rouge de surcharge s’allume, c’est que le disque dur n’arrive plus à fournir les données assez rapidement à l’ordinateur. Il peut alors être nécessaire de réduire le nombre de pistes en lecture à l’aide de la fonction Désactiver la Piste (voir “[À propos de l’activation/désactivation des pistes](#)” à la page 65). Si cela ne suffit pas, il faut utiliser un disque dur plus rapide.

Il arrive que l’indicateur de surcharge clignote brièvement, à l’occasion, surtout lorsque vous faites des calages durant la lecture. C’est là un phénomène normal, qui ne présente rien d’inquiétant, mais survient par ex. lorsque le programme a besoin d’un moment pour charger les données de toutes les voies à la nouvelle position de lecture.

⇒ Les indicateurs de charge CPU et Disk peuvent aussi figurer dans la palette transport (en tant que “Performances”) et dans la barre d’outils du projet (en tant que “Performances Système”).

Ils sont représentés par deux mètres verticaux miniatures (par défaut à gauche de la palette ou de la barre d’outils).

Schémas de principe de la console VST

⚠ Notez que l'architecture AFL/PFL du Bus d'écoute (Listen) n'est disponible que dans Cubase.

Objets d'entrée

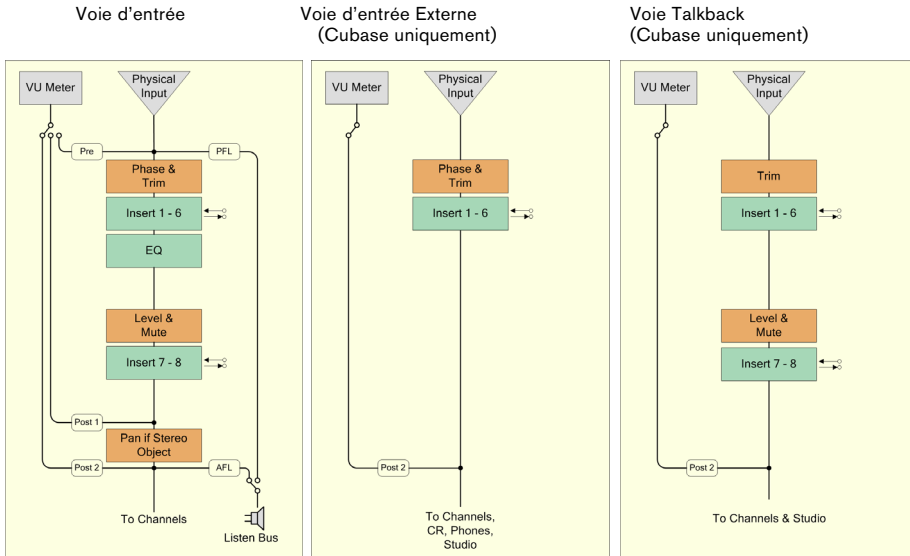

Objets de voie

Voie Audio

Voie ReWire

Voie VSTi

Instrument Externe (Cubase uniquement)

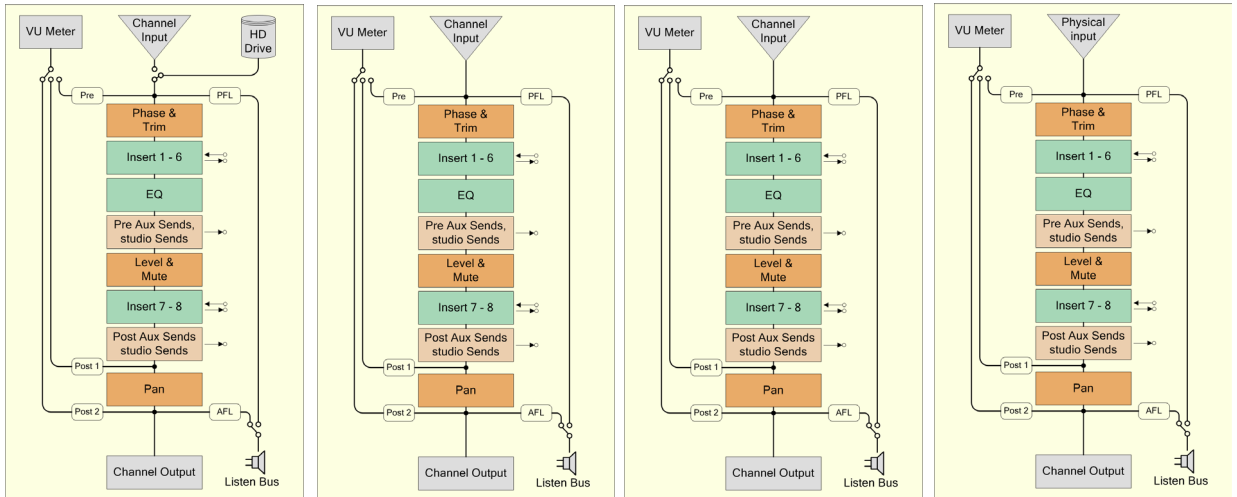

Objets Somme

Voie de Groupe

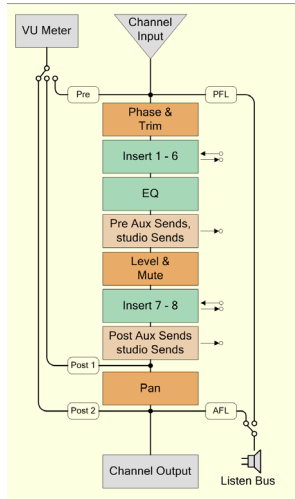

Voie FX

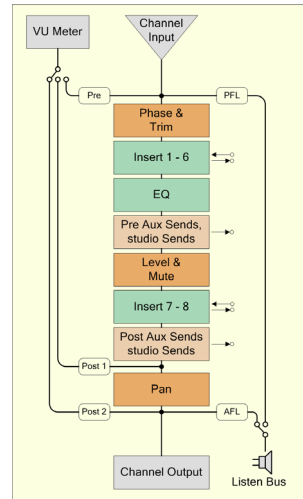

Bus de sortie

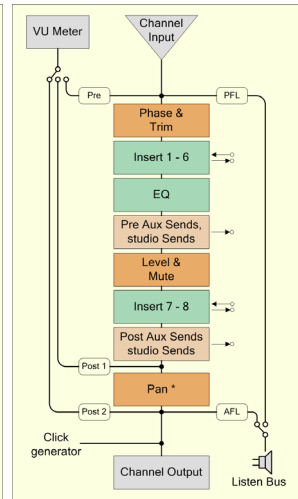

Bus de Mixage principal

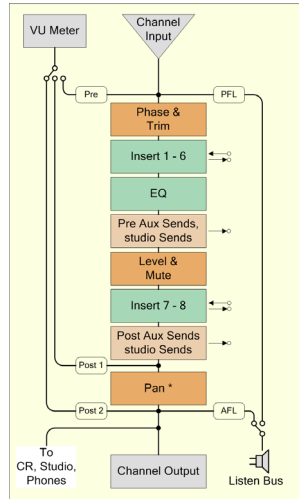

Objets Control Room (Cubase uniquement)

Voie Control Room

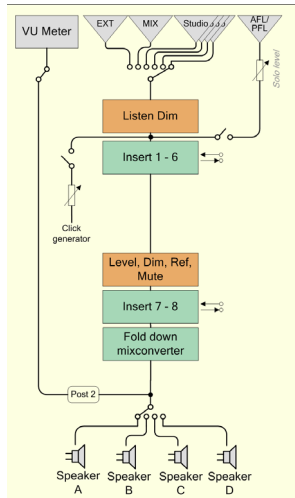

Voie Casque

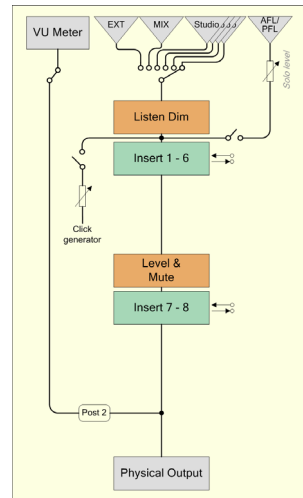

Voie Studio

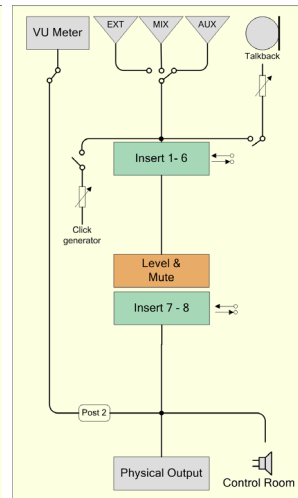

Monitor

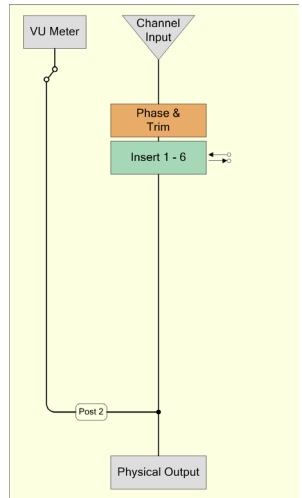

Général (Cubase uniquement)

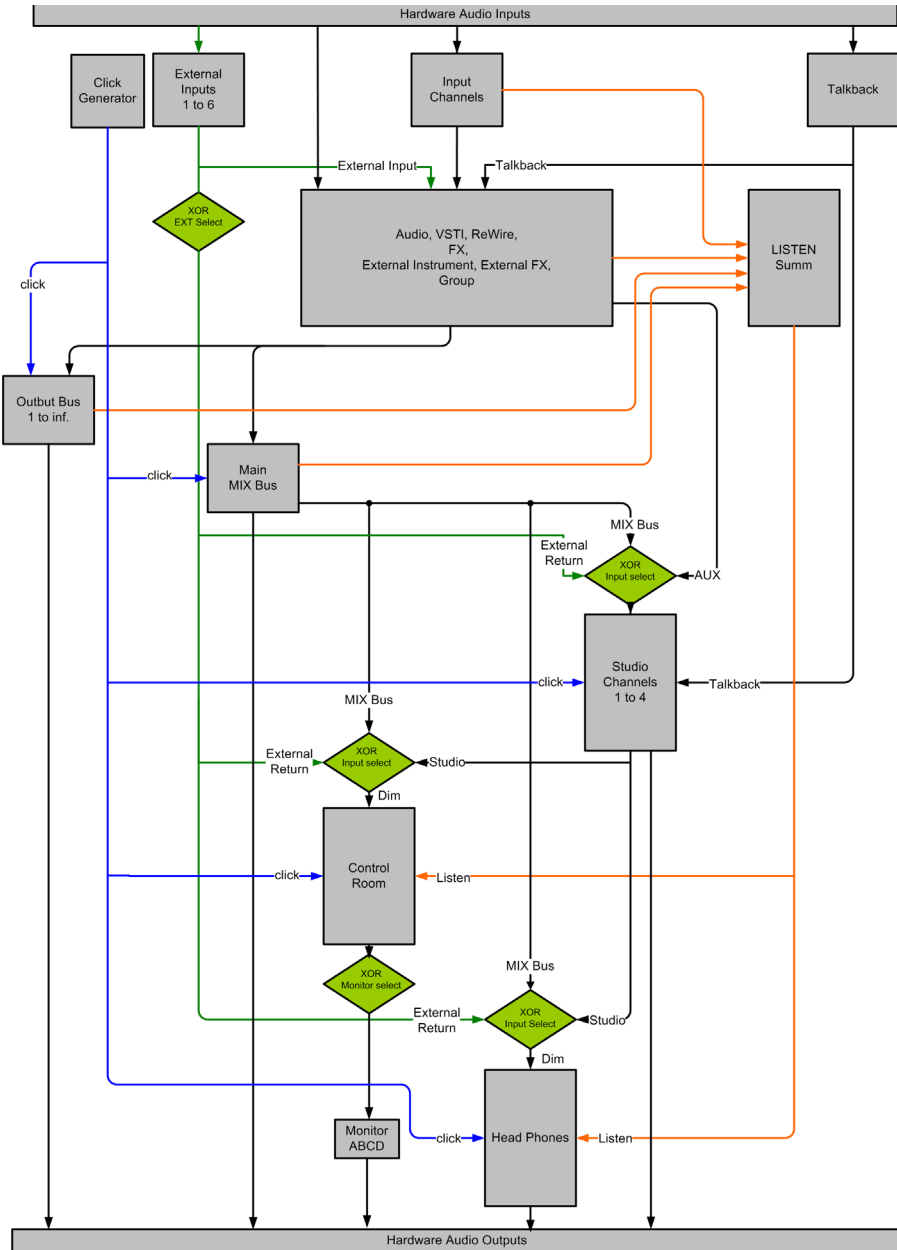

**La Cabine de Contrôle (“Control Room”,
Cubase uniquement)**

Généralités

Sections Monitoring des grandes consoles

Dans les studios analogiques traditionnels, la console audio est le centre de contrôle de tous les signaux audio du studio, dont les enceintes de la cabine de contrôle, les casques, les enregistreurs à bande 2 pistes et les systèmes de communications tels que les circuits d'ordre.

La console elle-même est un excellent outil pour créer des mixages spécifiques à l'usage des différents artistes. Grâce aux départs auxiliaires, l'ingénieur du son peut créer divers mixages à partir de différentes sources pour chacun des artistes, chacun ayant ainsi son propre mixage adapté à une seule personne ou à un groupe d'artistes.

Avec l'arrivée des DAW (Workstations audio numériques), de nombreuses fonctions de la console ont commencé à être exécutées par les logiciels audio, ce qui a offert davantage de souplesse et permis un rappel instantané des réglages. Dans la plupart des studios, la console a été abandonnée sauf pour régler le niveau des haut-parleurs, passer sur le circuit d'écoute des appareils externes et assigner les signaux aux casques et autres systèmes de lecture "cue mix".

Des appareils beaucoup plus petits ont été conçus pour remplacer la section monitoring et ne sont équipés que d'un seul potentiomètre de volume et de commutateurs HP et entrées. Certains incluent même un système de circuit d'ordre et des amplis casques.

Son Surround

L'enregistrement Surround devenant de plus en plus fréquent et le mixage étant effectué dans un environnement DAW, les besoins de la section Monitoring se sont considérablement accrus. Les configurations de haut-parleurs Surround doivent être capables de fonctionner avec des systèmes de haut-parleurs stéréo plus petits, voire même mono. Et le passage de l'un à l'autre peut parfois devenir compliqué. De plus, la possibilité de réaliser des réductions de voies (downmixes) de l'audio multicanal est devenu un besoin fondamental pour la plupart des professionnels de l'audio.

La solution : la cabine de contrôle virtuelle

Cubase ajoute désormais la fonctionnalité d'une section cabine d'écoute de contrôle digne des consoles analogiques grand format à l'environnement audio virtuel de VST avec la création des fenêtres Console Control Room et Vue d'Ensemble (Synoptique) Control Room.

Le Concept

L'idée sous-jacente à la création des fonctions Control Room était de diviser l'environnement du studio entre la partie interprétation (studio) et la partie ingénieur du son/réalisateur (cabine de contrôle) des studios traditionnels. Auparavant, une console analogique ou toute autre moyen de contrôle des haut-parleurs et du circuit d'écoute était nécessaire pour fournir cette fonctionnalité à l'environnement DAW.

Cubase dispose désormais de toutes les fonctionnalités de la section Monitoring d'une console analogique, ainsi que de nombreuses autres particularités, dans ce monde virtuel où la souplesse et le rappel instantané sont devenus incontournables.

⚠ Notez que "la console" dans ce chapitre est évoquée Console Control Room et la console normale de Cubase "Console de Projet". Pour de plus amples informations sur la console de Projet, voir le chapitre "[La console](#)" à la [page 114](#).

Caractéristiques de la Cabine de Contrôle

Voici la liste des fonctions disponibles dans la Console Control Room :

- Possibilité de gérer un maximum de quatre ensembles de moniteurs avec divers configurations de haut-parleurs allant de mono jusqu'aux systèmes 6.0 pour la musique ou le cinéma.
- Sortie casque dédiée.
- Possibilité de gérer un maximum de quatre sorties "cue mix" séparées appelées "Studios".
- Voie d'ordre (circuit d'ordre) dédiée avec possibilité de désactiver l'enregistrement souple et automatique.
- Possibilité de gérer un maximum de six entrées externes avec des configurations allant jusqu'au Surround 6.0.
- Piste de clic et contrôle du niveau sur toutes les sorties Control Room.

- Multiples options de Bus d'Écoute muni d'un réglage DIM permettant d'écouter les pistes dans le contexte sonore du mixage complet.
- Activation du Bus d'Écoute à la fois sur les sorties Control Room et Casque.
- Réglages Downmix (réduction de canal) définissables par l'utilisateur à l'aide du plug-in MixConvert pour toutes les configurations de haut-parleurs.
- Isolation d'un seul haut-parleur dans toutes les configurations de haut-parleurs.
- Multiples inserts sur chaque voie Control Room pour la surveillance et le décodage Surround, entre autres possibilités.
- Fonction Dim Moniteur avec niveau réglable.
- Niveau d'Écoute calibré définissable par l'utilisateur pour le mixage post-production dans un environnement calibré.
- Gain et Phase d'entrée réglables sur toutes les entrées externes et les sorties HP.
- VU-mètres de grande taille sur toutes les voies Control Room.
- Possibilité de gérer un maximum de quatre Départs Aux (Départs Studio) pour la création de mixages spécifiques (cue mixes) pour les artistes. Chaque sortie ayant son propre mixage spécifique.
- Possibilité de désactiver la section Control Room si vous travaillez avec une solution de monitoring externe ou une console.
- Totale compatibilité de la section monitoring avec la surface de contrôle ID.

Configurer la Cabine de Contrôle

Les caractéristiques de la Cabine de Contrôle peuvent être configurés dans divers endroits de Cubase.

- La fenêtre des Connexions VST dispose d'un onglet intitulé "Studio" dans lequel les entrées et sorties matérielles sont définies pour les voies Control Room.
- Dans le menu Périphériques se trouve l'option Control Room – Vue d'Ensemble qui affiche un synoptique visuel des voies et du parcours du signal dans la cabine de contrôle.
- Dans le menu Périphériques se trouve l'option Control Room – Console permettant d'accéder aux fonctions de la Console Control Room.
- Dans les Préférences (page VST – Control Room) se trouvent quelques réglages pour modifier les préférences de la cabine de contrôle.

Onglet Studio des Connexions VST

C'est dans l'onglet Studio de la fenêtre Connexions VST que vous allez configurer les entrées et sorties de la Console Control Room. Pour de plus amples informations sur la console de Projet, voir le chapitre "[Connexions VST : Configurer les bus d'entrée et de sortie](#)" à la [page 13](#).

Voies de la Cabine de Contrôle

Il existe cinq types de voies que vous pouvez créer, chacun définissant une entrée ou une sortie de la Console Control Room. Au fur et à mesure que des voies sont créées, la Console Control Room s'agrandit pour afficher les contrôles de chaque voie.

▪ Moniteur

Chaque voie Moniteur regroupe un ensemble de sorties qui sont connectées aux enceintes de proximité situées dans la cabine de contrôle. Chaque voie Moniteur peut être réglée pour une configuration de haut-parleurs allant de mono ou stéréo jusqu'à un système Surround 6.0. Un maximum de quatre voies Moniteur peuvent être créées, chacune avec une configuration de haut-parleurs différente.

▪ Casque

La voie Casque est utilisée par l'ingénieur du son dans la cabine de contrôle afin de vérifier les mixages spécifiques (cue mixes) et autres options d'écoute du mixage ou des entrées externes sur des écouteurs. Elle ne convient pas aux mixages spécifiques destinés aux retours des artistes pendant l'enregistrement. Une seule voie Casque stéréo est disponible.

▪ Studios

Les voies Studio ont été conçues pour l'envoi des mixages spécifiques (cue mixes) aux artistes pendant l'enregistrement. Elles disposent de fonctions d'ordre et de clic et peuvent surveiller le mixage principal, les entrées externes ou un mixage spécifique (cue mix). Un maximum de quatre voies Studios peuvent être créées ce qui permet d'obtenir quatre mixages spécifiques pour les artistes.

▪ Entrées externes

Les voies d'Entrées externes servent à l'écoute des appareils externes tels que lecteurs de CD, enregistreurs multipistes ou toute autre source audio. Un maximum de six voies entrées externes peuvent être créées, chacune avec diverses configurations allant de mono au Surround 6.0.

▪ Circuit d'ordre (Talkback)

La voie d'Ordre est une entrée mono servant aux communications entre la cabine de contrôle et les artistes présents dans le studio. Une seule voie d'ordre mono est disponible.

Les voies Control Room ne peuvent pas partager d'entrée ou de sortie physique avec les voies FX externe ou instruments externes tel que définit dans la fenêtre des Connexions VST (voir "[Connexion d'un effet/instrument](#)")

externe" à la page 20). Lorsque vous créez des connexions pour chaque voie, seuls les ports périphériques n'ayant pas été utilisés pour les effets ou les instruments externes seront disponibles. Par contre, les voies Control Room et les entrées/sorties VST peuvent partager les mêmes ports périphériques.

Il peut y avoir une grande confusion si les voies de sorties VST et les voies Monitor Control Room partagent les mêmes ports périphériques. Pour commencer, réglez toutes les sorties VST sur "Non Connecté" pendant que vous configurez la Cabine de Contrôle. Par défaut, une voie Moniteur stéréo est créée après l'installation de Cubase.

⚠ La Console Control Room a été conçue pour afficher uniquement des informations et des contrôles pour les voies que vous avez définies dans la fenêtre des Connexions VST. Par exemple, si vous n'avez défini aucune voie Studio, aucune n'apparaîtra dans la Console Control Room. La Vue d'Ensemble Control Room affiche toutes les voies possibles mais seules celles qui ont été définies sont actives. Pour voir tous les contrôles disponibles dans la Console Control Room, commencez par créer le plus de voies possible dans l'onglet Studio de la fenêtre des Connexions VST.

Création d'une voie Control Room

Pour créer une nouvelle voie, cliquez sur le bouton Ajouter Canal dans l'onglet Studio de la fenêtre des Connexions VST. Un menu local liste toutes les voies disponibles ainsi que le nombre disponible pour chaque type. Sélectionnez le type de voie que vous désirez créer et un dialogue apparaîtra vous permettant de choisir la configuration de la voie (stéréo, 5.1, etc.).

⚠ Si vous ajoutez des voies d'Ordre ou Casque, il n'y aura pas de choix de configuration puisque la voie d'ordre (Talkback) est uniquement mono et la voie Casque uniquement stéréo. De plus, les voies Studio ne peuvent être que mono ou stéréo.

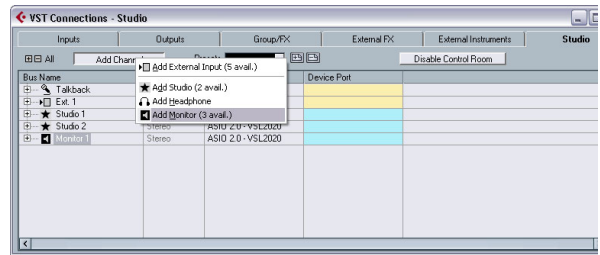

L'onglet Studio de la fenêtre des Connexions VST avec plusieurs voies Control Room.

Après avoir cliqué sur OK, la nouvelle voie apparaîtra dans la fenêtre des Connexions VST. Vous pourrez alors la connecter à n'importe quel Port Périphérique disponible à l'aide des boutons "+" et le menu contextuel dans la colonne Port Périphérique. Un périphérique audio doit être sélectionné puis un port périphérique doit être choisi pour chacun des parcours audio. Vous assignerez les Ports Périphériques aux voies de la même manière que vous le faites habituellement pour les Connexions VST.

⚠ Les voies Control Room peuvent partager les mêmes ports périphériques entre elles. C'est pratique si vous utilisez les mêmes haut-parleurs, car une paire stéréo correspond aux canaux gauche et droit d'une configuration de haut-parleurs Surround. Passer d'un ensemble de moniteurs partageant les mêmes ports périphériques à un autre sera "inaudible", il peut être nécessaire de faire une réduction (Downmix) de l'audio multicanal en stéréo. Un seul ensemble de Moniteurs peut être actif à la fois.

Moniteurs

Créez une voie Moniteur pour chaque ensemble de haut-parleurs de votre studio. Un studio de post-production de base pourrait disposer d'un ensemble de haut-parleurs Surround 5.1, d'un autre ensemble de haut-parleurs stéréo et même d'un seul haut-parleur mono pour vérifier les balances du mono Broadcast. La Console Control Room permet de passer aisément d'un ensemble de haut-parleurs à un autre. Chaque ensemble de voies Moniteurs peut avoir ses propres réglages Downmix, de Gain et de Phase d'entrée.

Casque

Créez une voie Casque si vous souhaitez écouter au casque dans la cabine de contrôle. La voie Casque ne convient pas pour les retours vers les artistes dans le studio. Elle est conçue pour que l'ingénieur du son puisse écouter rapidement n'importe quelle source dans le studio, dont les quatre mixages spécifiques (cue mixes), pour s'y référer.

⚠ La voie Casque est uniquement stéréo.

Studios

Créez une voie Studio pour chaque mixage spécifique (cue mix) créé à l'intention des musiciens dans le studio. Si vous disposez par exemple de deux amplis casque pour les artistes, créez deux voies Studio, une pour chacun des mixages Casque. Il y a quatre voies Studio disponibles.

⚠ Les voies Studio peuvent être soit mono soit stéréo.

Entrées externes

Créez des voies d'entrées externes pour chacun des appareils de lecture que vous désirez écouter dans la cabine de contrôle. Six entrées externes sont disponibles avec des configurations de voie allant de mono jusqu'au Surround 10.2. Utilisez ces entrées externes pour écouter rapidement un lecteur de CD, un enregistreur maître ou un autre workstation.

⚠ Les entrées externes peuvent partager les ports périphériques avec les entrées VST, ce qui vous permet d'enregistrer également à partir de ces sources directement dans Cubase.

Circuit d'ordre (Talkback)

Créez une voie d'ordre si vous disposez d'un microphone dans la cabine de contrôle servant à communiquer avec les artistes se trouvant dans le studio. La voie d'ordre peut être assignée à chaque voie Studio avec des niveaux variables afin d'optimiser les communications entre la cabine de contrôle et les musiciens.

De plus, le circuit d'ordre peut éventuellement servir de source d'entrée pour les pistes audio. Vous pouvez enregistrer depuis le circuit d'ordre comme depuis toute autre entrée VST.

⚠ Des Inserts sont disponibles dans le circuit d'ordre et dans toutes les autres voies Control Room. Un compresseur/limiteur peut être inséré dans la voie d'ordre pour éviter que des niveaux disparates ne perturbent les artistes et garantir une communication avec chacun.

Désactiver Control Room

Après avoir créé toutes les voies nécessaires à votre configuration de studio, les fonctions Control Room sont prêtes à l'emploi. Si vous avez besoin d'utiliser Cubase sans les fonctions Control Room, il vous suffit d'appuyer sur le bouton Désactiver Control Room se trouvant dans l'onglet Studio de la fenêtre des Connexions VST. Toutes les voies que vous avez créées seront sauvegardées et lorsque vous réactiveriez Control Room, cette configuration sera rechargée.

Vous pouvez aussi créer des préséglages pour la configuration de la Cabine de Contrôle tout comme vous le faites pour les entrées et sorties VST.

⚠ Si vous désactivez Control Room, vérifiez qu'il reste des ports périphériques assignés au bus de sortie par défaut "Mixage principal" dans l'onglet Sorties VST. Sinon vous n'entendriez plus le son du mixage principal.

Sorties VST – Mixage principal

Afin que la Cabine de Contrôle fonctionne correctement, le mixage principal dans l'onglet Sorties VST doit être assigné à l'ensemble des sorties contenant réellement le signal de votre mixage final. Si vous n'avez qu'un seul bus de sortie VST, ce sera le mixage principal par défaut.

Si plusieurs bus de sortie VST ont été définis, vous pouvez choisir celui qui restituera le mixage principal en faisant un clic droit sur le nom de la sortie VST et en sélectionnant "Définir "Out" comme mix principal". Le mixage principal est repérable à la petite icône de haut-parleur située à gauche de son nom.

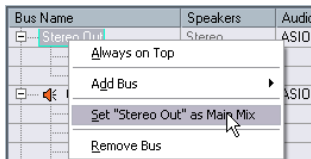

L'onglet Sortie de la fenêtre des Connexions VST affiche un bus pour le mixage principal, repérable à l'icône de haut-parleur.

Les Sorties VST autres que celle du mixage principal ne passent pas par la Console Control Room. Elles peuvent par contre partager les Ports Périphériques des voies Studio et Moniteur dans la Cabine de Contrôle.

Activer le clic de la Sortie VST

Il peut être intéressant que le clic soit toujours assignée à une certaine sortie VST quels que soient les réglages de Control Room ou qu'elle soit désactivée. Dans ce cas, activez le clic sur des Sorties VST spécifiques grâce à la colonne Clic de l'onglet Sorties de la fenêtre des Connexions VST.

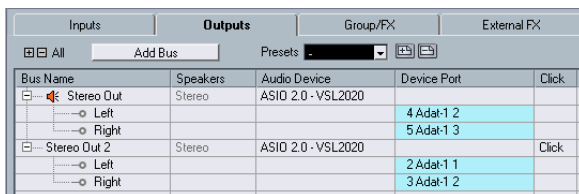
A screenshot of the VST Connections window, 'Outputs' tab. It shows two stereo output buses: 'Stereo Out' and 'Stereo Out 2'. The 'Stereo Out' bus has a speaker icon in the 'Click' column. The 'Stereo Out 2' bus has a speaker icon in the 'Click' column. The table below shows the configuration for these buses.

Bus Name	Speakers	Audio Device	Device Port	Click
Stereo Out	Stereo	ASIO 2.0 - VSL2020		
Left			4 Adat-1 2	
Right			5 Adat-1 3	
Stereo Out 2	Stereo	ASIO 2.0 - VSL2020		Click
Left			2 Adat-1 1	
Right			3 Adat-1 2	

L'onglet Sorties VST affiche deux sorties stéréo, le mixage principal et une seconde sortie avec clic activé.

⚠ Le clic ne sera audible que dans les sorties VST qui sont assignées aux ports périphériques. Veillez à ce que le clic puisse aussi être dirigé vers les ports périphériques utilisant les fonctions Control Room.

- ⚠ Le partage des ports périphériques audio entre les sorties VST et les voies Control Room peut provoquer un comportement confus et de possibles surcharges de ces ports sans aucun avertissement de Cubase. Il est préférable de déconnecter toutes les sorties VST de tous les ports périphériques lors de la toute première configuration de Control Room.
- ⚠ Faites attention, car certaines interfaces audio autorisent un routage très souple au sein même de la carte. Certaines configurations de routage peuvent provoquer des surcharges et d'éventuels dommages aux haut-parleurs. Reportez-vous à la documentation de la carte pour de plus amples informations.

La Vue d'Ensemble Control Room

Vous pouvez accéder à la Vue d'Ensemble Control Room à partir du menu Périphériques. La Vue d'Ensemble Control Room est un synoptique qui affiche la configuration de la cabine de contrôle, les voies actuelles sont affichées en surbrillance. Toutes les voies possibles sont représentées dans la fenêtre des Connexions VST. Les voies en gris sont celles qui n'ont pas encore été définies dans la fenêtre des Connexions VST.

La Vue d'Ensemble Control Room permet de visualiser le parcours du signal à travers la Console. Toutes les fonctions de routage de la Console Control Room sont dupliquées dans cette Vue d'Ensemble.

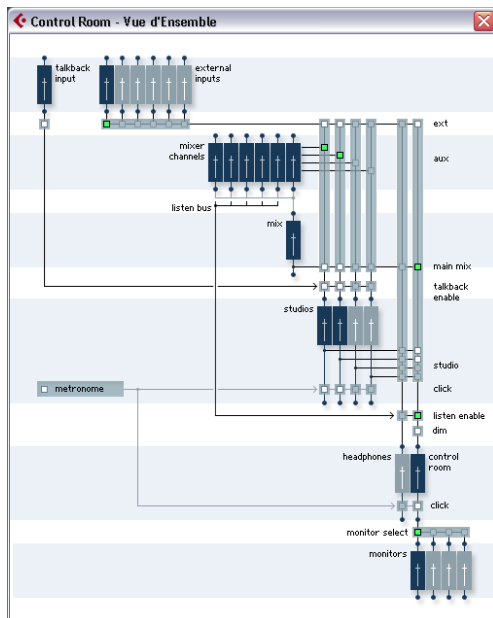

La Vue d'Ensemble Control Room.

Ouvrez côte à côte les fenêtres de Console et de Vue d'Ensemble Control Room. Si vous actionnez les contrôles de la console vous verrez les divers carrés vert pâle s'allumer dans la Vue d'Ensemble, indiquant ainsi les changements opérés dans le parcours du signal. Vous pouvez aussi cliquer sur ces carrés dans la Vue d'Ensemble et vérifier que les contrôles de la console reflètent les changements opérés dans le parcours du signal.

La Console Control Room

La Console Control Room donne accès à toutes les fonctionnalités de la cabine de contrôle. Vous pouvez modifier la taille de cette console pour faire de la place à davantage de voies et afficher plus de contrôles. Lorsque vous ouvrez la fenêtre pour la première fois, la vue étendue n'est pas affichée.

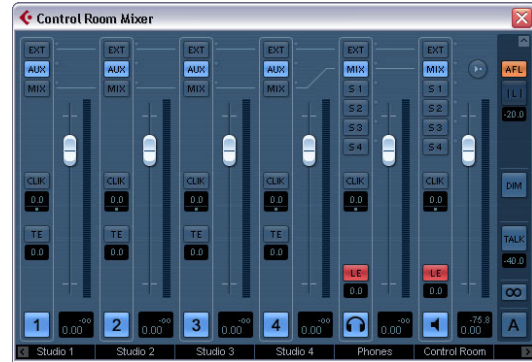

La Console Control Room.

Configuration de la Console Control Room

Afin d'afficher davantage de contrôles dans la console Control Room, vous pouvez cliquer sur les petites flèches se trouvant en bas à gauche et à droite pour ouvrir ou refermer les contrôles de haut-parleur supplémentaires sur la droite (tranche droite) et les contrôles d'entrée externe et de circuit d'ordre sur la gauche (tranche gauche).

Cliquez sur la flèche située en haut à droite de la console Control Room pour afficher les VU-mètres et les inserts (Vue étendue). Il y a une seconde flèche au-dessus de l'affichage des inserts et VU-mètres. Si vous cliquez sur cette flèche le commutateur Phase d'Entrée et le Gain d'Entrée, la configuration et le nom de chaque voie (Vue du Routage) sont affichés.

Les différents panneaux de mixage de la Console Control Room se gèrent de la même façon que ceux de la Console de Projet, voir “[Configurer la console](#)” à la [page 118](#).

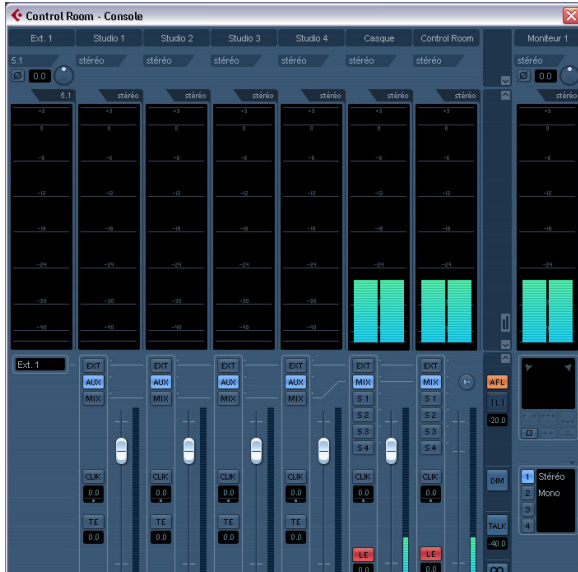

⚠ Vous pouvez utiliser le sous-menu Fenêtre du menu contextuel de la Console Control Room pour afficher ou cacher les différents panneaux, comme dans la Console de Projet.

Inserts et VU-mètres Control Room

Lorsque la Console Control Room affiche la vue étendue, les VU-mètres deviennent visibles. Ces VU-mètres ressemblent à et fonctionnent comme ceux de la console de Projet.

Si vous cliquez sur la petite icône de VU-mètre située au centre et à droite de la console la présentation sera modifiée afin d'afficher les inserts. Sinon, ils peuvent aussi être affichés en désactivant l'option “Afficher vu-mètres” du sous-menu Fenêtre du menu contextuel de la Console Control Room.

Chaque voie Control Room dispose d'un ensemble d'inserts configurés comme ceci : six inserts pré-fader et deux inserts post-fader. Les voies d'entrées externes et Moniteur n'auront que six inserts pré-fader.

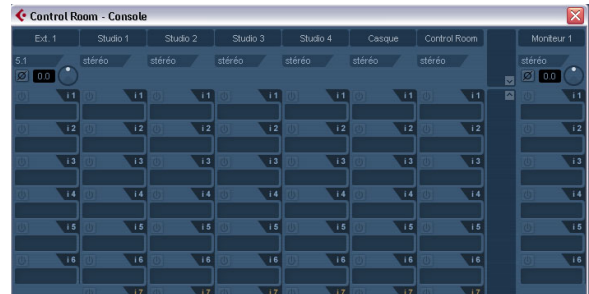

La Vue Étendue de la Console Control Room affichant les inserts de voie.

Si vous ne désirez pas voir les VU-mètres en entier, mais avoir seulement une indication de l'activité du signal, cochez l'option “Témoins de Présence du Signal” dans les Préférences (page VST – Control Room). Ils seront affichés à côté des boutons de sélection d'entrée et indiqueront la présence du signal pour toutes les entrées.

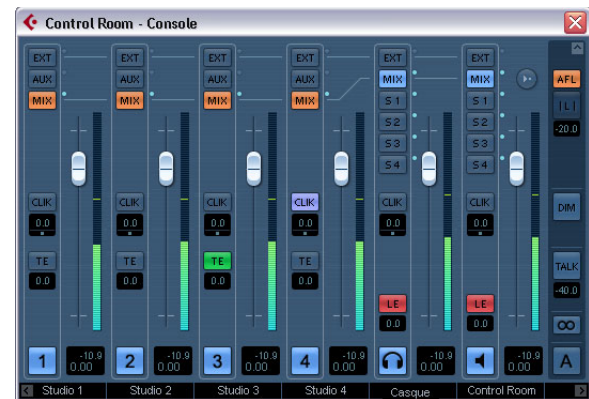

La Console Control Room avec tous les témoins de présence du signal allumés.

Inserts pour entrées externes

Chaque entrée externe dispose de son propre ensemble de six inserts. Vous sélectionnez chaque entrée externe en cliquant sur le bouton situé à côté de son nom à gauche de la console ce qui affiche les inserts associés à cette voie en haut de la vue étendue.

Inserts pour la voie d'ordre

La voie d'ordre (Talkback) dispose d'un ensemble séparé de huit inserts. Pour les voir et les régler, le circuit d'ordre doit d'abord être activé via le bouton TALK situé en bas à droite de la Console Control Room. Cliquez une fois sur le circuit d'ordre pour le verrouiller. Les inserts des entrées externes afficheront alors les inserts du circuit d'ordre. Une fois le circuit d'ordre désactivé, l'affichage revient aux inserts de l'entrée externe.

⚠ Vous pouvez facilement identifier les inserts du circuit d'ordre car ils disposent de six inserts pré-fader de deux inserts post-fader alors que les entrées externes n'ont que six inserts pré-fader. Si la Console Control Room est entièrement agrandie, le nom affiché tout en haut de la console se réfère à la voie qui est actuellement dans la vue étendue.

Inserts pour Moniteurs

Chaque voie Moniteur dispose de six inserts. Ces inserts sont tous situés après (post) le fader de niveau de la Control Room et vous seront surtout utiles pour le décodage Surround ou la limitation Brickwall destinée à protéger les enceintes trop sensibles.

Chaque ensemble de moniteurs dispose de ses propres réglages de Phase et de Gain d'Entrée, disponibles dans la section du haut de la console Control Room étendue. Il y a également des icônes HP solo avec divers modes Solo et diverses options de routage dans le panneau HP Solo.



Le panneau HP Solo

⇒ Utilisez les options HP Solo pour tester votre système de haut-parleurs multicanal et vérifier que les bons canaux sont chacun affectés au bon haut-parleur.

Juste sous l'affichage de la configuration, se trouvent tous les réglages Downmix automatiques des sources multicanal. Vous disposez de quatre pré-réglages de Downmix. Certains se configurent automatiquement d'eux-mêmes

pour les ensembles de moniteurs que vous avez définis. Chaque pré-réglage peut être modifié par MixConvert via l'onglet en haut à droite de la sélection Downmix.



← Cliquez ici pour ouvrir le Tableau de Bord MixConvert

La section des pré-réglages Downmix

⚠ La configuration automatique des réglages de Downmix suit un parcours logique. Par exemple, si vous avez défini un ensemble de moniteurs 5.1 et un autre ensemble de moniteurs stéréo, Cubase créera un pré-réglage de Downmix 5.1 vers stéréo et un autre vers mono. Vous pouvez modifier tous les réglages de chaque pré-réglage Downmix en utilisant le plug-in MixConvert.

Opérations Control Room

Dans les studios analogiques traditionnels, la section Control Room de la console contient les commandes les plus fréquemment utilisées de tout le studio. C'est souvent le niveau d'écoute de contrôle (moniteur) qui est surchargé d'étiquettes raturées, du fait de son usage intensif.

Le besoin constant de pouvoir passer d'une source de monitoring à une autre, de régler le volume des enceintes et d'assigner les divers mixages spécifiques (cue mixes) et autres sources aux systèmes de casques est le lot de la plupart des sessions. Satisfaire les besoins des différents artistes dans le studio, plus ceux du réalisateur et de l'ingénieur du son devient un travail constant qui nécessite beaucoup de souplesse et d'aisance de fonctionnement. La communication entre chacun doit être fluide et claire mais sans intrusion dans la créativité des artistes.

C'est en pensant à tous ces aspects, que la Console Control Room de Cubase a été conçue, afin de satisfaire toutes ces exigences avec une solution adaptable et simple. L'environnement de mixage virtuel de VST est la solution idéale aux besoins variés d'une cabine de contrôle. Avec une console virtuelle, un haut degré d'adaptabilité et des réglages précis sont possibles tout en ayant la capacité de les rappeler à tout moment.

Disposition de la console Control Room

La Console Control Room dispose d'une vaste panoplie de contrôles, certains sont similaires à ceux de la console de Projet et d'autres sont spécifiques aux opérations Control Room. Dans ce qui suit vous trouverez une liste des ces contrôles accompagnés d'une brève description de leur rôle.

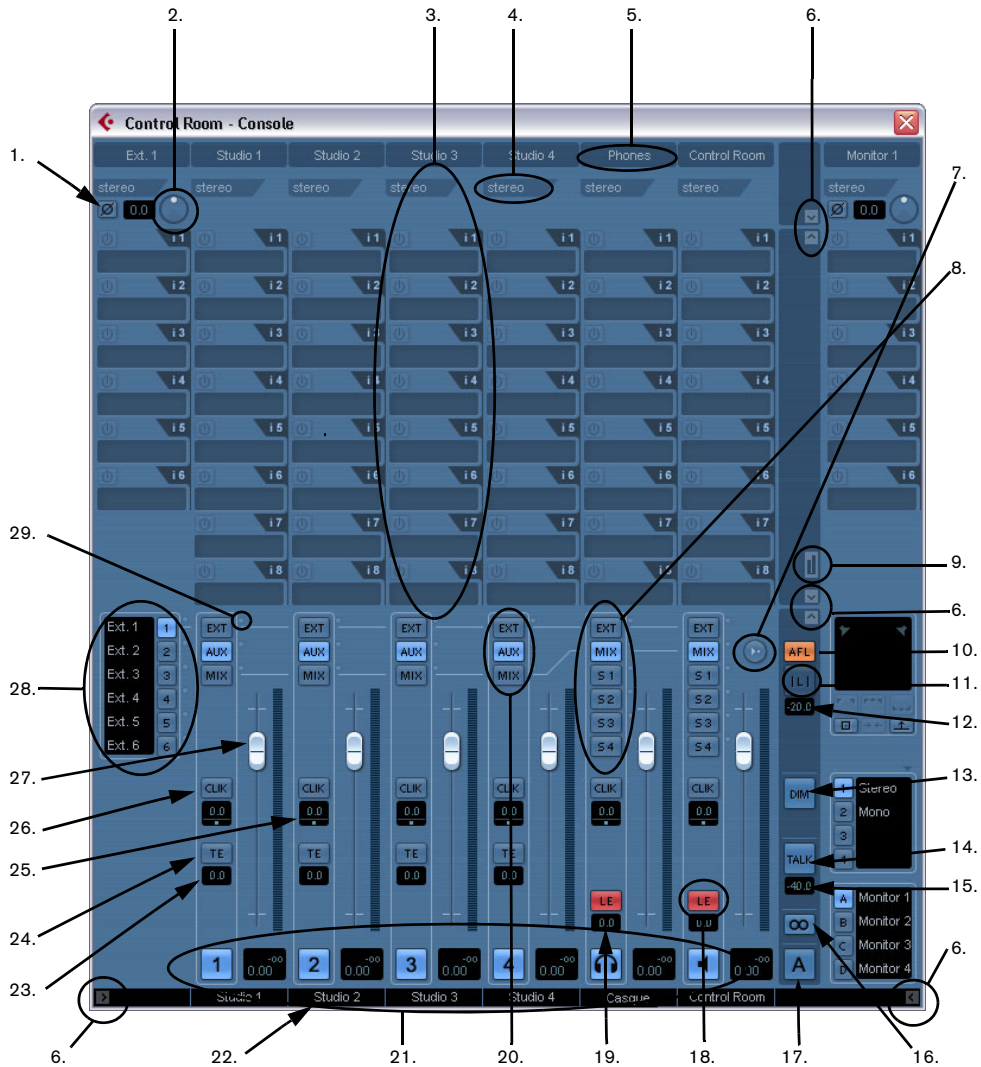

1. Phase d'Entrée

Chaque sortie de haut-parleur entrée externe et Moniteur est équipée d'un commutateur de Phase d'Entrée. Lorsqu'il est allumé, tous les parcours audio au sein de la voie auront leur phase inversée.

2. Gain d'Entrée

Chaque sortie de haut-parleur entrée externe et Moniteur ainsi que l'entrée du circuit d'ordre est équipée d'un contrôle de Gain d'Entrée. Lorsqu'une voie Entrée Externe ou Moniteur devient active, les réglages de Gain sont rappelés.

3. Inserts de Voie

Chaque voie de la console Control Room est équipée d'inserts. Alors que la plupart des voies disposent de six inserts pré-fader et de deux inserts post-fader, les voies d'entrées externes et Moniteurs ne disposent que de six inserts pré-fader.

4. Configuration de voie

Affiche la configuration actuelle du signal audio dans la voie, stéréo, 5.1 etc...

5. Étiquettes de voie

Affiche le nom de la voie, tel que défini dans la fenêtre des Connexions VST.

6. Commandes d'extension

Il y a plusieurs boutons fléchés qui ouvrent et referment diverses parties de la Console Control Room. Par défaut, tous les panneaux d'extension sont fermés.

7. Usage du Niveau de Référence

Lorsque vous cliquez sur ce bouton, le niveau de la Cabine de Contrôle est réglé à la valeur de référence des Préférences, c.-à-d. un niveau pré-déterminé adapté aux environnements de mixage calibrés, tels que les étapes de doublage d'un film. Pressez [Alt]/[Option] et cliquez sur ce bouton pour régler le niveau de référence des Préférences sur le niveau actuel de la Cabine de Contrôle.

8. Sélecteurs d'entrée Control Room et Casque

Ces boutons permettent de choisir les diverses sources d'entrée des voies Control Room et Casque. Les choix sont destinés aux voies d'Entrée Externe, mixage principal, ou une des quatre voies Studio.

9. Bouton Afficher Mètre/Inserts

Permet de passer de l'affichage des VU-mètres à celui des Inserts dans la vue étendue.

10. Bus d'Écoute AFL/PFL

Ce bouton détermine si les signaux de source envoyés aux bus d'écoute seront prélevés avant le fader (pré-fader : PFL) ou après (post-fader : AFL).

11. Désactiver l'écoute globalement

Si ce témoin est allumé, il indique qu'une ou plusieurs voies de la console de Projet sont en mode Écoute. Cliquer sur ce bouton désactivera le mode Écoute de toutes les voies.

12. DIM d'Écoute

Ce contrôle de gain règle le volume du mixage principal lorsque des voies sont en mode Écoute. Il permet de conserver les voies en mode Écoute dans le contexte du mixage principal. Si le réglage DIM d'Écoute est réglé sur "moins l'infini", les voies en mode Écoute seront audibles par elles-mêmes. Tout autre réglage maintient le mixage principal à un niveau plus faible.

13. Activer DIM

Réduit le niveau de la Cabine de Contrôle d'une valeur prédéfinie (réglage par défaut -30dB). Ce qui permet une réduction rapide du volume moniteur sans perturber le niveau de monitoring actuel. Cliquer à nouveau sur le bouton DIM ramène le niveau moniteur à son réglage précédent.

14. Activer Circuit d'ordre

Cliquez sur le bouton TALK pour activer le circuit d'ordre qui assure la communication entre la cabine de contrôle et les artistes dans le studio. Il y a deux modes de fonctionnement : le mode momentané qui s'utilise en cliquant et en maintenant le bouton Talk, et le mode verrouillé où un seul clic active le circuit d'ordre et un autre clic le désactive.

15. Niveau DIM du Circuit d'ordre

Lorsque le circuit d'ordre est activé, ce contrôle permet de déterminer de combien la sortie de toutes les voies de la Console Control Room sera réduite. Ceci pour éviter d'éventuels accrochages. Si le niveau DIM du circuit d'ordre est réglé sur 0dB, aucun changement ne se produira dans les voies Control Room.

16. Sélection des Préréglages Downmix

La Cabine de Contrôle dispose de quatre réglages différents de réduction "Downmix" pour l'écoute dans diverses configurations de haut-parleurs. Cliquer sur ce bouton passe en revue les quatre préréglages Downmix. Diverses icônes apparaissent pour indiquer quel préréglage est actif.

17. Sélection Moniteur

Presser ce bouton change la sélection Moniteur pour l'ensemble suivant disponible. Si la sélection Moniteur est changée, les préréglages Downmix, les inserts Moniteur, les contrôles de Gain et de Phase d'Entrée associés à ce contrôle sont aussi changés.

18. Activer Bus d'Écoute

Active les fonctions du bus d'écoute des sorties Control Room ou Casque. S'il est désactivé, le bus d'écoute ne sera pas assigné à cette voie.

19. Gain du Bus d'Écoute

Ce réglage de niveau détermine la puissance des signaux du bus d'écoute lorsqu'ils sont assignés aux sorties Control Room ou Casque. Cliquer sur le numéro fait apparaître un fader pour faire le réglage.

20. Sélecteurs d'entrée Studio

Pour les voies Studios, les choix d'entrée sont Entrée Externe, Aux (à partir des Départs Studio) ou mixage principal.

21. Boutons de Voies

Ces boutons activent ou désactivent chaque sortie de voie. La voie est active lorsqu'il est allumé.

22. Étiquettes de Voie

Ces étiquettes portent les noms créés dans la fenêtre des Connexions VST.

23. Niveau du circuit d'ordre

Si vous cliquez sur ce champ, un fader apparaît qui contrôle le niveau du signal dans le circuit d'ordre pour chacune des sorties Studio.

24. Activer Circuit d'ordre

Ce bouton doit être allumé pour que les signaux du circuit d'ordre soient assignés à une voie Studio. Cliquer dessus pour l'allumer ou l'éteindre. Si le bouton Activer le Circuit d'ordre est éteint le réglage Circuit d'ordre DIM n'aura aucun effet sur cette sortie.

25. Métronome Mix

Ces contrôles de niveau et de panoramique déterminent comment le Métronome sera audible dans chaque voie. Ces contrôles sont indépendants pour chacune des voies.

26. Activer Métronome

Détermine si les signaux de clic seront envoyés à chacune des voies. S'il est allumé, les signaux de clic seront audibles sur cette sortie.

27. Contrôle de Niveau de la Voie

Il s'agit du réglage du volume général pour chaque sortie Control Room. Ils n'affectent pas les niveaux d'entrée d'enregistrement ni le niveau du mixage principal lors de l'exportation des Mixdowns (réductions).

28. Sélecteur d'Entrée Externe

Il y a six entrées externes disponibles. Ces boutons déterminent celle qui est actuellement utilisée. Le nom de chaque entrée externe est affiché, au fur et à mesure qu'elles sont créées dans la fenêtre des Connexions VST.

29. Témoins de Présence du Signal

Dans le dialogue des Préférences, il est possible d'afficher ces témoins de Présence du Signal à la place des grands VU-mètres.

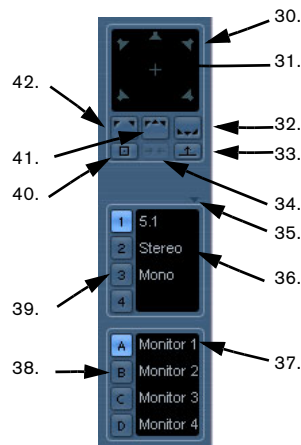

Les contrôles Moniteur de la Console Control Room

30. HP Solo

Chaque icône de haut-parleur est un bouton Solo pour ce canal. Un [Maj]-clic sur une de ces icônes isolera les haut-parleurs dans cette rangée (avant ou arrière). Un [Ctrl]/[Commande]-clic sur un haut-parleur déjà isolé rendra muet ce haut-parleur et isolera les autres canaux.

31. Solo LFE

L'icône plus isole le canal LFE (caisson de basses).

32. Canaux Arrière Solo

Isole tous les canaux arrière.

33. Écoute des canaux Arrière sur les HP Avant

Ce bouton isole les canaux arrière et les dirige vers les enceintes avant.

34. Écoute des canaux Solo sur HP Central

Lorsque ce bouton est activé, tous les haut-parleurs isolés seront audibles dans le canal central s'il y en a un dans la configuration. Sinon (comme en stéréo) le canal isolé sera audible de manière égale dans les haut-parleurs gauche et droit.

35. Editer Réduction (Downmix)

Cliquez sur cet onglet pour ouvrir le plug-in MixConvert servant à réduire (downmix) les signaux multicanaux pour l'écoute de contrôle.

36. Étiquettes de Down-Mix

Cette partie affiche les noms des quatre préréglages Downmix. Cliquez sur un nom pour le changer. Un "?" apparaît si aucun préréglage n'est défini pour le Downmix.

37. Étiquettes de Moniteur

Cette partie affiche les noms des quatre Moniteurs possibles. Les noms ont été créés dans la fenêtre des Connexions VST lorsque vous avez défini une voie Moniteur.

38. Sélection du Moniteur

Ces boutons sélectionnent les enceintes moniteur. Chaque moniteur dispose de ses propres réglages dont le préréglage de Downmix, les solo actifs, les inserts, le réglage de Gain et de Phase d'Entrée. Ces réglages sont automatiquement rappelés lorsque qu'un Moniteur est sélectionné.

39. Sélection du Downmix de HP

Ces boutons sélectionnent le préréglage de Downmix pour le Moniteur choisi.

40. Annuler Solo HP

Ces boutons désactivent tous les Solo de HP, et les remettent en mode lecture normal.

41. Canaux Solo Avant

Ce bouton isole tous les haut-parleurs avant.

42. Canaux Solo Gauche et Droit

Ce bouton isole les canaux gauche et droit.

Le mixage principal et la voie Control Room

C'est la configuration de voie de la sortie VST par défaut donnant (Mixage Principal) qui détermine ce que sera la configuration de la voie Control Room. Si vous passez d'un projet ayant un mixage principal stéréo à un projet ayant un mixage principal 5.1 la voie Control Room de la Console Control Room passera d'une configuration stéréo à une 5.1.

La configuration du mixage principal détermine également la disposition du panneau HP Solo. Si le mixage principal est stéréo, il n'y aura qu'un seul haut-parleur gauche et droit dans le panneau HP Solo.

Toute entrée externe ayant plus de canaux que le mixage principal ne sera pas restituée correctement si elle est assignée à la voie Control Room. Seuls les canaux disponibles seront audibles.

⇒ Si une entrée externe 5.1 est assignée à un canal Control Room stéréo, seuls les canaux gauche et droit seront audibles, même si un Moniteur 5.1 est sélectionné. Seuls deux canaux pourront être assignés via un canal Control Room stéréo. Vous pouvez utiliser une occurrence de MixConvert sur les inserts de l'entrée externe pour réduire (downmix) l'enregistrement stéréo afin de l'entendre correctement.

Suggestions de réglages

Du fait de la souplesse offerte par Control Room, une certaine confusion peut apparaître lors des premiers réglages de la Cabine de Contrôle. La liste ci-dessous contient des suggestions pouvant vous aider à configurer rapidement la Cabine de Contrôle pour pouvoir commencer à enregistrer et à mixer.

- Si vous ne disposez pas d'un équipement d'enregistrement Master et que vous utilisez la fonction Exporter Mixage pour créer vos fichiers de mix définitifs, réglez la sortie VST du mixage principal sur "Non Connecté". Ceci évitera beaucoup d'erreurs de confusion ainsi qu'un possible comportement imprévisible puisque les sorties VST et Moniteurs Control Room peuvent partager les mêmes sorties physiques. Le mixage principal sera automatiquement assigné au canal Control Room et ne sera pas affecté.

- Créer un seul Moniteur stéréo afin de vous familiariser avec les commandes Control Room de niveau, les réglages DIM, le Bus d'Écoute et autres fonctions de monitoring. Une fois que vous maîtriserez une partie de ces fonctions, créez d'autres Moniteurs pour chaque ensemble de haut-parleurs que vous avez l'intention d'utiliser.
- Utilisez les inserts des voies Moniteur pour le décodage Surround et les plug-ins de gestion des basses entre autres.
- Utilisez les inserts du canal Control Room pour les plug-ins de contrôle de niveau (VU-mètre) et d'analyse spectrale. Tous les solos dont celui du Bus d'Écoute passeront par le canal Control Room ce qui permet une analyse individuelle de chaque son.
- Un limiteur Brickwall dans le dernier insert du canal Control Room peut éviter des saturations éventuelles qui pourraient endommager vos haut-parleurs.
- Utilisez les inserts de la voie d'ordre pour contrôler la dynamique du microphone du circuit d'ordre. Ceci protégera l'ouïe des artistes et chacun pourra être entendu sur le microphone du circuit d'ordre.
- Utilisez les réglages de Gain des entrées externes pour équilibrer le niveau des lecteurs de CD et celui des autres sources avec le niveau du mixage principal pour les comparaisons A/B.
- Utilisez les réglages de Gain de chaque Moniteur pour équilibrer le niveau de tous vos systèmes de haut-parleurs. Le passage d'un ensemble de haut-parleurs à un autre donnera ainsi le même volume de lecture.
- Utilisez le niveau calibré de la cabine de contrôle pour les mixages cinéma ou DVD. Réglez ce niveau sur le volume de haut-parleur correct en fonction du standard de mixage que vous désirez suivre.

Préférences Control Room

Vous disposez de plusieurs réglages de préférences pour la Console Control Room. Ils se trouvent dans le dialogue des Préférences (page VST – Control Room).

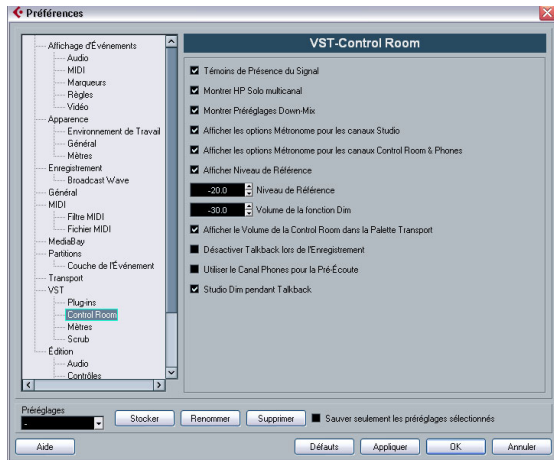

Les Préférences Control Room.

La plupart de ces préférences concernent les options qui sont visibles dans la Console Control Room. Vous pouvez ainsi personnaliser la disposition de la console et ne rendre visibles que les contrôles que vous utilisez le plus souvent sans encombrement inutile.

Les autres préférences ont les fonctionnalités suivantes :

- **Niveau de Référence**

Ce réglage détermine le niveau de la Cabine de Contrôle utilisé lorsque le bouton Niveau de Référence est activé.

- **Volume de la fonction Dim**

Valeur de la réduction de gain appliqué au canal Control Room lorsque le bouton DIM est activé.

- **Afficher le Volume de la Control Room dans la Palette Transport**

Cette option fait que le petit fader situé à droite de la Palette Transport contrôle le niveau de la Cabine de Contrôle. Si cette option n'est pas activée (ou si la Control Room est désactivée), ce fader contrôlera le niveau du bus de mixage principal.

- **Désactiver Talkback pendant l'Enregistrement**

Lorsqu'elle est activée, cette option éteint la voie d'ordre dès que le transport passe en enregistrement. Il est conseillé de régler le DIM du circuit d'ordre sur 0dB lorsque vous utilisez cette fonction pour ne pas avoir à modifier radicalement le niveau de mixage lors des Punching In/ Out de l'enregistrement.

- **Utiliser le Canal Phones pour la Pré-écoute**

Lorsque cette option est activée, la sortie Casque servira pour les options de Pré-écoute lors d'une Importation, d'un scrubbing, d'un traitement hors-ligne et de certaines opérations dans l'éditeur d'Échantillon. Notez que lorsque vous utilisez la sortie Casque pour la Pré-écoute, le canal Control Room ne restitue plus aucun signal audio en Pré-écoute.

- **Studio Dim pendant Talkback**

Lorsque cette option est activée, le "Cue Mix" audible dans un Studio sera réduit (de la valeur indiquée dans le champ Niveau Dim Talkback (sous le bouton TALK) tant que le voie sera Talkback sera utilisée. Lorsqu'elle est désactivée, le niveau du Cue Mix reste le même pendant l'usage du circuit d'ordre.

Studios et Départs Studios

Les Départs Studio sont affichés dans la console de Projet et l'Inspecteur Cubase. Chaque Départ Studio est conçu pour la création d'un mixage spécifique (cue mix) que les artistes pourront écouter pendant l'enregistrement. Les Départs Studio sont essentiellement des départs auxiliaires stéréo assignés aux sorties Studio de la Console Control Room. Quatre Studios et Départs Studio sont disponibles.

Configurer les Départs Studio

Les Départs Studio ne deviennent actifs que si une voie Studio a été créée dans la fenêtre des Connexions VST. Sinon ils restent en gris. Pour chaque Studio défini dans la fenêtre des Connexions VST, chaque voie de la console de Projet se voit ajouter un départ auxiliaire supplémentaire avec réglage de niveau, de panoramique et choix pré-post fader. Ce départ auxiliaire servira à créer un mixage destiné à être écouté par un artiste pendant l'enregistrement.

- Dans la console de Projet, les Départs Studio sont accessibles en choisissant l'option Départs Studio dans le menu local Vue de chaque voie ou en cliquant sur l'icône en forme d'étoile ("Afficher Départs Studio") dans le panneau commun de la console de Projet étendue.

- Dans l'Inspecteur, se trouve un onglet Départs Studio. Il affichera tous les Départs Studio de la piste sélectionnée. Notez que toutes les sections de l'Inspecteur ne sont pas disponibles par défaut. Pour afficher/cacher une section, faire un clic droit dans une sections de l'Inspecteur section et activer/désactiver l'option désirée dans le menu contextuel.



La vue Départs Studio dans la console de Projet



L'onglets des Départs Studio dans l'Inspecteur.

Chaque voie Studio peut avoir un nom unique qui aidera identifier à quoi elle sert. Par exemple, les quatre Studios pourraient être nommés :

- Mixage Voix
- Mixage Guitariste
- Mixage Bassiste
- Mixage Batteur

Le nom de chaque Studio est affiché dans la Console Control Room. Pour entendre le mixage des Départs Studio dans la sortie Studio, le sélecteur d'entrée de chaque Studio doit être réglé sur "Aux".



Une voie Studio dans la Console Control Room avec son entrée réglée sur Aux.

Configurer un mixage Studio spécifique (cue mix)

Les Départs Studio sont très souples. Il existe plusieurs façons de créer un mixage spécifique (cue mix) pour chaque Studio d'une manière très rapide et efficace. Des mixages simples ou plus complexes peuvent être facilement réalisés grâce aux Départs Studio.

Usage des réglages de fader et de pan depuis la console de Projet

Vous pouvez créer un mixage spécifique (cue mix) à partir des réglages des fader de niveau et de panoramique déjà utilisés dans la console de Projet puis les modifier pour les adapter aux besoins d'un artiste particulier. Vous pouvez le faire à tout moment sur une voie ou un groupe de voies. Pour copier des informations de fader et de pan depuis le mixage principal, procédez comme ceci :

1. Dans la console de Projet, sélectionnez toutes les voies dont vous désirez copier les réglages.
Les opérations suivantes n'affectent que des voies sélectionnées.

2. Dans la Console Control Room, faites un clic droit n'importe où dans la tranche de voie Studio, un menu contextuel apparaîtra avec le nom du Studio comme sous-menu.

Ce sous-menu contient toutes les fonctions Départ Studio de ce Studio. Si vous ouvrez ce menu contextuel en dehors d'une tranche de voie Studio, le sous-menu sera intitulé "Tous les Studios".



Le menu contextuel de la Console Control Room.

3. Choisissez l'option "Utiliser Niveaux Mix Actuels" pour copier les réglages de fader des pistes sélectionnées vers les Départs Studio.

Cette option règle tous les niveaux de Départs Studio des pistes sélectionnées sur le même niveau que celui du fader de voie principale. Elle change aussi l'état du Départ Studio en pré-fader afin que les changements dans le mixage principal n'affectent pas les Départs Studio.

4. Choisissez l'option "Utiliser Niveaux Pan Actuels" pour copier les informations de pan depuis le mixage principal vers les Départs Studio des pistes sélectionnées.

Les Départs Studio sont soit mono soit stéréo. Si le Départ est mono, le réglage de pan sera quand même copié. Toutefois, la sortie du Départ Studio fera la somme des canaux gauche et droit rassemblés.

5. Choisissez l'option "Activer Départs Studio" pour activer les Départs des voies sélectionnées.

Par défaut, les Départs Studio ne sont pas activés, même si des informations de niveau et de pan sont copiés dedans. Vous devez les activer afin d'entendre le mixage Studio spécifique (cue mix).

En copiant des informations de niveau et de pan depuis le mixage principal vers les Départs Studio, une première balance peut être créée très rapidement. Vous pouvez ensuite modifier les réglages de niveau et de pan sur les Dé-

parts Studio de chaque voie afin d'adapter le mixage aux besoins de l'artiste. Ceci peut nécessiter d'augmenter le volume de l'artiste. C'est ce qu'on appelle un mixage "plus pour moi".

Réglage du niveau de Départ Studio général

Les niveaux du mixage principal sont souvent optimisés pour avoir un signal le plus fort possible sans écrêtage. Cependant, lorsque vous créez un mixage "plus pour moi" il se peut qu'il n'y a pas suffisamment de réserve disponible dans le Départ Studio pour monter les voies sans générer un éventuel écrêtage.

Heureusement, les Départs Studio ont une option permettant de régler plusieurs niveaux de départ en même temps, ce qui vous permet de conserver le mélange intact tout en baissant le volume général afin de laisser plus de réserve aux signaux "plus pour moi".

Une fois que vous avez créé un mixage Départ Studio, procédez comme ceci pour régler leur niveau relatif.

1. Sélectionnez toutes les voies que vous désirez modifier.

Seules les voies sélectionnées seront affectées par les commandes du menu contextuel.

2. Faites un clic droit n'importe où dans la tranche de voie Studio de la Console Control Room pour ouvrir le menu contextuel de ce Studio.

Vous pouvez aussi utiliser le menu contextuel qui apparaît en dehors de la tranche Studio pour régler en même temps les quatre Départs Studio des voies sélectionnées.

3. Choisissez l'option "Modifier Niveaux des Départs Studio" dans le sous-menu Studio.

Ceci affiche une fenêtre de Gain avec une case à cocher indiquant "Ajustement Relatif". Vérifiez qu'elle est activée si vous désirez régler des niveaux déjà établis.

4. Utilisez les boutons fléchés haut/bas ou cliquez dans la case chiffrée pour faire apparaître un fader pop-up et régler le gain.

Le niveau de tous les Départs Studio sélectionnés sera réglé en fonction de la valeur affichée ici. Par exemple, pour une valeur de -3 dB, chaque niveau de Départ Studio sera soustrait de 3 dB.

5. Cliquez sur "OK" et le changement de niveau sera appliqué.

Il est possible de voir les changements lorsqu'il se produisent si vous avez ouvert la console de Projet et réglé la Vue Étendue pour afficher les Départs Studio.



- ⚠ Si vous ne cochez pas l'option "Ajustement relatif", tous les Départs Studio seront réglés sur le même niveau absolu. Tant que ce dialogue reste ouvert, vous pouvez cocher à nouveau la case "Ajustement relatif" et revenir aux réglages relatifs précédents. Ce n'est que lorsque vous cliquez sur OK, que les réglages de niveau deviennent permanents. Cliquer sur Annuler ramène tous les niveaux de Départ à leur valeur précédente.

Usage des Départs Studio à partir des Sorties VST

Chaque Sortie VST dispose aussi d'un Départ Studio. Les Départs Studio utilisés depuis la sortie du mixage principal peuvent servir à assigner instantanément le mixage principal à la sortie Studio.

Tout changement de niveau du mixage principal sera reflété dans le signal envoyé via le Départ Studio. Régler le niveau en-deçà de 0 dB peut laisser davantage de réserve aux signaux "plus pour moi" dans la sortie de la voie Studio.

Départs Studio Post-Fader

Il est également possible d'utiliser les Départs Studio comme départs auxiliaires post-fader. C'est une autre méthode, pour que les mixages spécifiques (cue mix) suivent les changements apportés au mixage principal. La fonction Réinitialiser est très utile à cet égard.

Pour réinitialiser les Départs Studio aux niveaux de défaut post-fader de -6 dB, procédez comme ceci :

1. Sélectionnez toutes les voies à réinitialiser. Les commandes de Départ Studio ne fonctionnent que sur les voies sélectionnées.

2. Faites un clic droit dans la voie Studio de la console pour ouvrir le menu contextuel. Dans le sous-menu Studio, sélectionnez la commande "Réinitialiser Départs Studio". Si vous ouvrez le menu contextuel depuis un autre endroit de la Console Control Room (en dehors de la tranche Studio), les commandes du menu contextuel affecteront tous les Studios en même temps.

3. Sélectionner l'option "Réinitialiser Départs Studio" réduira le niveau de départ de toutes les voies sélectionnées de -6dB et réglera la source du signal sur post-fader. Le niveau -6dB a été conçu pour laisser davantage de réserve aux signaux "plus pour moi" dans les sorties Studio.

Une fois que tous les Départs Studio ont été réglés à -6dB post-fader, tout changement apporté au mixage principal sera reflété dans le mixage Studio. Pour les voies "plus pour moi", il suffit de monter le niveau de cette voie ou même de régler le signal sur pré-fader pour avoir un contrôle absolu.

Résumé du mixage spécifique (cue mix) Départ Studio

L'usage de diverses combinaisons des techniques mentionnées ci-dessus devrait vous permettre de réaliser des mixages spécifiques (cue mixes) complexes pour chacun des artistes en très peu de temps. La modification de ces mixages peut être effectuée dans la console de Projet ou dans l'Inspecteur, qui vous donne une meilleure accessibilité et permet des changements rapides.

Pour vous familiariser avec la manière dont fonctionnent les Départs Studio, ouvrez la console de Projet étendue et affichez les Départs Studio. Suivez les exemples ci-dessus et observez comment les Départs Studio réagissent aux diverses commandes. Ceci vous aidera à comprendre comment elles fonctionnent et améliorera la productivité de vos sessions d'enregistrement.

Monitoring direct et latence

Les fonctions Cabine de Contrôle et Départs Studio utilisent le processeur interne du système informatique hôte pour tout routage et traitement. Cela signifie qu'ils seront sujet à la latence du système informatique hôte.

Lors de l'enregistrement de plusieurs artistes en même temps, un système capable de tourner avec des réglages de buffer ASIO très bas sera nécessaire pour tirer profit de tous les avantages des Départs Studio.

Les Départs Studio ne peuvent pas contrôler les capacités de Monitoring Direct des diverses interfaces audio. Cela signifie qu'à moins d'avoir une latence interne du système très faible (128 échantillons ou moins), le monitoring des pistes prêtes à l'enregistrement passant par les Départs Studio aura un peu de retard, ce qui peut perturber les artistes pendant un enregistrement.

S'il arrive que la latence interne soit trop forte pour permettre une écoute de contrôle de l'enregistrement, il vaut mieux utiliser les Départs Studio pour l'écoute des pistes ayant déjà été enregistrées et utiliser le Monitoring Direct normal pour les pistes en cours d'enregistrement.

13

**Son Surround
(Cubase uniquement)**

Présentation

Qu'est-ce que le son Surround ?

Le terme "Surround" est souvent utilisé pour désigner différentes techniques de positionnement de signaux audio par rapport à l'auditeur. Là où la stéréo conventionnelle est limitée à une dimension gauche/droite, avec un champ relativement étroit, le son Surround ouvre des latitudes de positionnement bien plus larges, en fait n'importe où autour de l'auditeur.

Le son Surround existe en plusieurs variantes : depuis la défunte quadriphonie (lancée pour les disques vinyle au cours des années 70) jusqu'aux variantes les plus récentes.

Les différences entre les formats Surround se situent à deux niveaux :

- Le nombre d'enceintes et leur positionnement.

Ce nombre peut varier de deux à 6.

- Le format d'encodage final.

Il dépend du support sur lequel l'audio sera "stocké" : film, émission vidéo, DVD par exemple.

Le son Surround est un sujet très vaste, il existe de nombreux ouvrages et de nombreuses revues consacrées uniquement à ce domaine. Ce chapitre ne constitue pas une présentation "en profondeur" du Surround, mais se concentre principalement sur son implémentation spécifique dans Cubase.

Le son Surround dans Cubase

Cubase intègre des fonctions de traitement du son Surround avec une gestion de plusieurs formats. Cette gestion est valide tout au long du chemin du signal – toutes les voies et bus audio peuvent prendre en charge de multiples configurations de canaux de haut-parleurs (jusqu'à 6 canaux). Une voie individuelle de la console peut soit "véhiculer" des mixages Surround complets, ou un canal de haut-parleur individuel qui fait partie d'une configuration Surround.

- Les voies audio peuvent être librement assignées à des voies de Surround.
- La fonction SurroundPanner de la console permet de positionner graphiquement les signaux des voies dans le champ Surround.

- Cubase est prêt pour (et livré avec) des plug-ins spécifiques au Surround, autrement-dit des plug-ins conçus spécifiquement pour des tâches de mixage au format Surround (par exemple, le plug-in "Mix6to2" fourni).

Il existe également des plug-ins compatibles Surround : ils n'ont pas été spécifiquement conçus pour le Surround, mais peuvent parfaitement gérer plusieurs canaux simultanément, ce qui autorise leur emploi sans problème dans une configuration Surround. Par exemple le plug-in SurroundDither.

- Vous configurez Cubase pour le Surround en définissant les bus d'entrée et de sortie selon le format Surround désiré, et en spécifiant les entrées et sorties audio à utiliser pour les différents canaux des bus. Cela s'effectue dans la fenêtre VST Connexions.

Exigences de l'exploitation Surround

Pour pouvoir tirer parti de l'implémentation du son Surround dans Cubase, vous devez disposer de :

- Une carte audio pourvue de plus de deux sorties.

En fait, la carte doit posséder au moins autant de sorties que le format Surround que vous désirez utiliser comporte de canaux.

- Une configuration d'écoute (ampli + enceintes) appropriée.

Encodage

Dans Cubase, le résultat d'un mixage Surround correspond soit à l'audio multicanal envoyé du bus de sortie Surround vers votre système de diffusion Surround, soit (si vous utilisez la fonction Exporter Audio) au(x) fichier(s) audio de votre disque dur. Les mixages Surround exportés peuvent être soit séparés (un fichier mono par canal de haut-parleur) soit "entrelacés" (un seul fichier qui contient tous les canaux Surround).

Pour passer de ce stade à celui de produit final (piste Surround sur un DVD, DTS, etc...), il faut un logiciel et parfois un matériel spécifique. C'est cet équipement qui assure l'encodage du signal au format désiré, en effectuant si nécessaire une réduction du débit numérique de données avant de le stocker sur un support définitif.

Le type exact du logiciel et/ou du matériel nécessaire(s) varie selon le format dans lequel vous mixez, et ne dépend en aucune façon de Cubase.

- Steinberg propose à l'achat des encodeurs Dolby Digital et DTS, conçus pour être utilisés avec Cubase. Pour les détails, consultez le site www.steinberg.net.

À propos des plug-ins de Surround

Certains plug-ins de Surround spécifiques sont fournis avec le programme. Il s'agit de :

- Mix6to2

L'effet Mix6to2 permet de contrôler les niveaux d'un maximum de six canaux Surround et de les mixer vers une sortie stéréo. Ceci est décrit en détails dans le document pdf séparé "Référence des Plug-ins".

- SurroundPanner

Il est décrit dans la section "Utilisation du Surround Panner" à la page 167.

⇒ Les plug-ins de Surround (à part le SurroundPanner) sont décrits dans le document pdf séparé "Guide de Référence des Plug-ins".

La fenêtre VST Connexions

Dans cette fenêtre, vous pouvez ajouter des bus d'entrée et de sortie. Vous y trouverez une sélection complète des configurations Surround les plus communes ainsi que des bus standard mono ou stéréo.

La colonne Nom du Bus contient les bus actuellement configurés, tels qu'ils apparaîtront dans les menus locaux d'assignation d'entrée et de sortie de la console.

Cliquez ici pour ajouter un bus.

Les sorties sélectionnées pour les voies dans les bus.

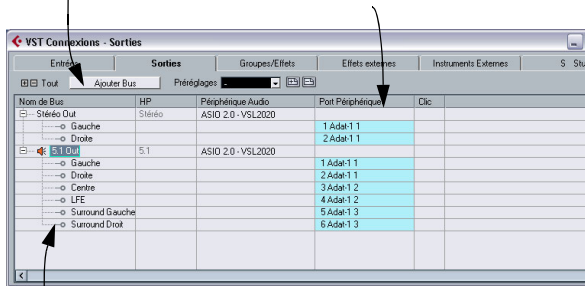

Les bus actuellement configurés.

La fenêtre VST Connexions affichant la page des Sorties. Le bus "5.1 Out" est déplié et affiche chacun des canaux de haut-parleur avec leur ports de sortie physiques indiqués dans la colonne Port Périphérique à droite.

Le son Surround dans la Console

Le son Surround est pris en charge tout au long des différents niveaux du trajet du signal dans la console de Cubase, du bus d'entrée jusqu'au bus de sortie. Chaque bus ou voie audio peut gérer un maximum de 6 canaux de haut-parleurs Surround.



Ici, le plug-in SurroundPanner sert à placer le son "dynamiquement" dans le champ Surround.

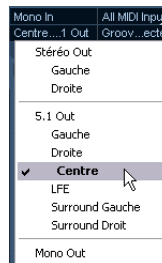

Grâce au menu de routage des sorties, les voies audio sont directement assignées aux canaux Surround

Dans la section des voies de sortie de la console, vous pouvez contrôler le volume général des bus configurés. L'indicateur de niveau d'un bus (ou voie de la console) qui véhicule plusieurs canaux Surround affichera plusieurs rangées de niveau, une pour chaque canal de haut-parleur de la configuration Surround.

Opérations

Définir la configuration Surround

La configuration du bus de sortie

Avant de pouvoir travailler en son Surround, vous devez configurer un bus de sortie Surround, à travers lequel transiteront tous les canaux de haut-parleur du format de Surround choisi. Pour une description détaillée sur la façon d'ajouter et de configurer les bus, veuillez vous reporter à la section ["Configurer les bus"](#) à la [page 14](#). En voici un bref aperçu :

1. Ouvrez la fenêtre "VST Connexions" à partir du menu Périphériques.
2. Cliquez sur l'onglet "Sorties".
3. Cliquez sur le bouton "Ajouter Bus" et choisissez un des formats préréglés dans le menu local Configuration (voir ci-dessous).
Le nouveau bus s'affiche et ses ports sont visibles.
4. En cliquant dans la colonne Port des Périphérique ASIO, vous pouvez maintenant assigner les canaux de haut-parleur aux sorties souhaitées sur votre carte/interface audio.

5. Si besoin, renommez le bus de sortie en cliquant dessus et en tapant un nouveau nom.
Ce nom apparaîtra dans la console et dans les menus locaux de routage.

Voici les configurations Surround incluses :

Format	Description
LRCS	LRCS (en français, Gauche Droite Centre Surround) avec le haut-parleur Surround placé au centre et à l'arrière. C'est le format Surround d'origine, d'abord connu au cinéma sous le nom de Dolby Stereo puis plus tard comme format home-cinéma Dolby ProLogic.
5.0	Identique au 5.1 (voir ci-dessous) mais sans le canal LFE. Le canal LFE est optionnel en 5.1 et si n'avez pas l'intention de l'utiliser, cette option sera sans doute plus adapté.
5.1	Ce format est l'un des plus répandus au cinéma et en DVD. Selon ses différentes implémentations d'encodage cinéma et DVD (établies par différents fabricants), il porte l'appellation de Dolby Digital, AC-3, DTS et MPEG 2 Multichannel. Le 5.1 a un haut-parleur central (principalement utilisé pour les voix parlées) et quatre haut-parleurs Surround (pour la musique et les effets sonores). De plus, un canal de "graves" (le LFE – Effets de Basse Fréquence) avec une bande passante plus basse est utilisé pour restituer spécialement les effets dans les fréquences graves.

Format	Description
LRC	Identique au LRCS mais sans le canal de haut-parleur Surround.
LRS	Gauche-Droite-Surround, avec le haut-parleur Surround placé à l'arrière centre.
LRC+Lfe	Idem LRC mais avec en plus, un canal de graves LFE.
LRS+Lfe	Idem LRS mais avec en plus, un canal de graves LFE.
Quadro	Le format quadraphonique d'origine dédié musique, avec un haut-parleur dans chaque coin. Ce format avait été développé pour les platines disques vinyle.
LRC+Lfe	Idem LRCS mais avec un canal-graves LFE.
Quadro+Lfe	Idem Quadro mais avec un canal-graves LFE.
6.0 Cine	Une disposition de haut-parleurs avants Gauche-Droite-Centre plus 3 canaux Surround (Gauche-Droite-Centre).
6.0 Music	Utilise 2 canaux avants (Gauche/Droit) plus des canaux Surround Gauche et Droit ainsi que des canaux latéraux Gauche et Droit.

Les sous-bus

Un sous-bus est essentiellement un bus dans un bus ("plus grand"). Le plus souvent vous aurez besoin de sous-bus stéréo dans votre bus Surround – ce qui vous permettra de diriger les pistes stéréo directement vers une paire de haut-parleurs stéréo au sein du bus Surround. Vous voudrez peut être également ajouter des sous-bus de formats Surround différents (avec moins de canaux que le "bus principal").

Une fois que vous avez créé un bus Surround, vous pouvez lui ajouter un ou plusieurs sous-bus en faisant un clic droit dans le bus et en sélectionnant "Ajouter un Sous-bus". Tout ceci est décrit en détail dans la section ["Ajouter un bus secondaire \(Cubase uniquement\)"](#) à la [page 16](#).

Configuration du bus d'entrée

Pour travailler en son Surround dans Cubase, il est souvent nécessaire de configurer un bus d'entrée au format Surround. Vous pouvez enregistrer des fichiers audio via les entrées standard, et envoyer facilement les voies audio qui en résultent vers les sorties Surround à tout moment. Vous pouvez aussi importer directement des fichiers multicanaux de formats Surround spécifiques dans des pistes audio du même format.

Il vous sera certainement utile d'ajouter un bus d'entrée au format Surround dans les circonstances suivantes :

- Vous avez une source audio existante, d'un format Surround spécifique, et souhaitez transférer cette source dans Cubase sous forme d'un seul fichier multicanal.
- Vous voulez enregistrer une configuration Surround en "Live"

Dans les deux cas, vous pouvez, depuis le dialogue VST Connexions, ajouter et configurer un bus d'entrée au format que vous souhaitez utiliser, de façon à ce que chaque entrée de votre carte/interface audio soit reliée au canal de haut-parleur correspondant.

Pour ajouter un bus d'entrée, utilisez la méthode générale, comme décrit pour les bus de sortie (voir "La configuration du bus de sortie" à la page 166), mais sélectionnez l'onglet "Entrées" à la place.

Assigner les voies directement aux canaux Surround

Si vous voulez placer une source audio dans un canal de haut-parleur séparé, vous pouvez l'envoyer directement dans ce canal de haut-parleur. C'est pratique pour des sources prémixées ou des enregistrements multipistes qui ne nécessitent pas de réglage de panoramique.

1. Ouvrez la console et repérez la voie que vous souhaitez assigner.
2. Dans le menu local d'assignation de sortie, sélectionnez le canal de haut-parleur Surround correspondant.

- Si une voie audio stéréo est envoyée directement vers un canal de haut-parleur, les canaux gauche/droit de la voie seront mixés en mono.

Le contrôle de pan de la voie audio régira la balance entre le canal gauche et le canal droit dans le mixage mono résultant. Un réglage de panoramique au centre donnera un mixage de proportion égale.

Assigner les voies via les Sous-bus

Les Sous-bus offrent un moyen d'envoyer des voies audio stéréo (ou multicanaux) vers des canaux de haut-parleur spécifiques d'une configuration Surround.

L'application la plus évidente d'un sous-bus est lorsque vous souhaitez ajouter une voie stéréo à deux canaux de haut-parleurs gauche/droit Surround spécifiques.

Si vous avez ajouté un sous-bus dans un bus Surround (voir ci-dessus), il apparaît dans le menu local d'assignation de sortie comme un article de sous-menu dans le bus Surround. Sélectionnez-le pour envoyer une voie audio stéréo directement vers cette paire de haut-parleurs stéréo du bus Surround.

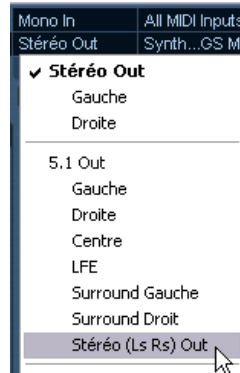

Utilisation du Surround Panner

Cubase offre un outil particulier pour positionner graphiquement une source sonore dans un champ Surround. Il s'agit en fait d'un plug-in spécial qui "distribue" l'audio venant de la voie dans les canaux Surround, dans des proportions variables.

1. Ouvrez la console et repérez la voie que vous souhaitez positionner.

Il peut s'agir d'une voie mono ou stéréo.

2. À partir du menu local d'assignation de sortie, sélectionnez le "bus Surround complet" (et non un canal de haut-parleur Surround).

Un graphique miniature de l'interface du plug-in Surround apparaît au dessus du fader de la voie de console.



Lorsque le bus Surround complet est sélectionné, la voie de console affiche un contrôle de Surround en miniature.

3. Vous pouvez cliquer et faire glisser directement dans l'image en miniature pour déplacer le son dans le champ Surround.

La barre horizontale rouge à droite contrôle le niveau du caisson de basses (LFE), s'il est disponible dans le format Surround sélectionné.

- Vous pouvez aussi obtenir une version légèrement plus grande de ce contrôle en sélectionnant "Panner" dans le menu local Vue du panneau d'extension de la console. Ce mode offre un positionnement par "cliquer-déplacer" ainsi que des champs de valeurs numériques pour la balance gauche/droite, la balance avant/arrière et le taux de LFE – inscrivez les valeurs désirées ou utilisez la molette de la souris pour les régler.
- Le SurroundPan peut aussi être affiché dans l'Inspecteur pour les pistes de audio. Pour afficher l'onglet Surround Pan dans l'Inspecteur, vérifiez que l'option correspondante est activée dans le menu contextuel de l'Inspecteur.
- Pour un contrôle total du positionnement Surround, vous pouvez faire un double-clic dans l'image miniature pour ouvrir l'interface complète du Surround Panner dans une fenêtre séparée.

Les contrôles du SurroundPan

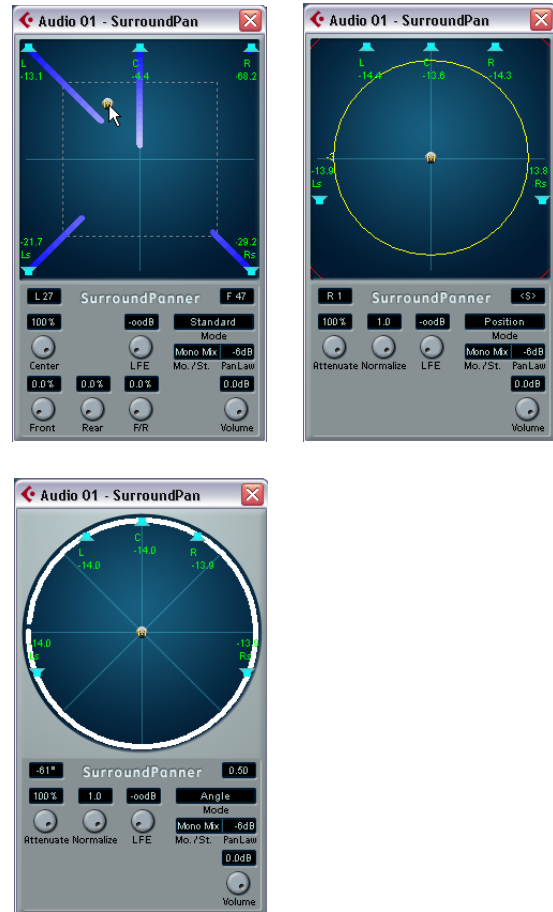

L'interface du plug-in SurroundPan respectivement en modes Standard, Position et Angle.

Le plug-in SurroundPan permet de placer les signaux audio dans le champ Surround. Il comprend une image de la disposition des haut-parleurs, telle que définie par le bus de sortie sélectionné dans le menu local d'assignation de sortie, avec la source sonore indiquée par une balle grise.

Mode – Standard/Position/Angle

Le commutateur de mode Standard/Position/Angle permet de travailler en trois modes :

- En modes Standard et Position, les enceintes frontales sont alignées, comme elles le seraient normalement dans une configuration de type cinéma. Autrement dit, la distance entre les enceintes frontales et l'auditeur central ne sont pas fixes. Le mode Standard (celui par défaut) convient pour déplacer des sources sonores d'une enceinte à l'autre sans atténuation de niveau.
- Le mode Angle correspond à la définition traditionnelle du mixage Surround. Les enceintes sont réparties à distance constante du point central d'écoute. On s'écarte donc d'une configuration "cinéma", mais cette disposition des enceintes a fait ses preuves dans de nombreuses situations.

Enceintes

Les enceintes symbolisées dans le panneau représentent la configuration Surround choisie.

- Les enceintes en façade sont alignées, comme elles le sont normalement dans une situation de type salle de cinéma.

Cela signifie que les enceintes de façade peuvent être situées à une distance variable du centre, ce qui vous permet de déplacer les sources d'une enceinte à une autre sans atténuation du niveau.

- Pour activer/désactiver des enceintes, il suffit de cliquer dessus en maintenant enfoncée la touche [Alt]/[Option]. Lorsqu'une enceinte est ainsi désactivée, aucun signal audio n'est dirigé vers ce canal de Surround.

Placement et niveaux des sources sonores

 Le texte ci-dessous suppose que, dans le menu local mono/stéréo, l'élément "Mono Mix" soit sélectionné. Pour plus d'informations concernant les autres modes, voir ci-après.

Pour placer à votre gré une source sonore, il suffit de cliquer ou de faire glisser la "boule grise" à travers le panneau (ou d'utiliser les raccourcis-clavier, voir ci-dessous). En faisant glisser ainsi la boule en cours de lecture, vous pouvez enregistrer des données d'automatisation – voir "Utiliser les boutons Écrire/Lire l'automatisation" à la page 178.

- En mode Standard, les niveaux du signal provenant de chaque enceinte sont indiqués par des lignes colorées allant des enceintes au centre de l'affichage.

- En mode Position, les cercles concentriques aident à déterminer le niveau du signal en certains endroits.

Le cercle jaune représente ainsi -3 dB sous le niveau nominal, le cercle rouge -6 dB, le bleu à -12 dB. Ces repères sont affectés par l'atténuation, voir ci-dessous.

- En mode Angle, un arc de cercle rouge aide à déterminer la "région" dans laquelle une source sonore est perçue. Le son est le plus fort au milieu de l'arc, et voit son niveau décroître vers les extrémités de l'arc.

La façon dont les niveaux sont gérés mérite quelques explications :

- En cours de déplacement d'une source sonore, un nombre indique le niveau de chaque enceinte. Cette valeur est exprimée en décibels (dB), en référence au niveau nominal de la source. Autrement dit, 0.0 (dB) représente le "plein niveau".
- Si vous placez la source sonore suffisamment loin d'une enceinte, son niveau tombera à zéro (affiché par le symbole "x").
- Les niveaux des signaux envoyés vers chaque enceinte sont indiqués par des lignes colorées allant des enceintes au centre de l'affichage.
- Les touches mortes servent à restreindre les mouvements, de diverses façons :

En modes Standard et Position :

Touche	Restriction de mouvement
[Maj.]	Horizontalement seulement
[Ctrl]/[Commande]	Verticalement seulement
[Alt]/[Option]	En diagonale (du haut à gauche, vers le bas à droite)
[Ctrl]/[Commande]+ [Alt]/[Option]	En diagonale (du haut à droite, vers le bas à gauche)

En Mode Angle :

Touche	Restriction de mouvement
[Maj.]	Du centre vers le périmètre seulement.
[Ctrl]/[Commande]	Sur le périmètre seulement (à la distance actuelle du centre).

Il existe également un jeu de raccourcis clavier spécifiques pour travailler dans la fenêtre SurroundPan.

-  Pour une liste des raccourcis clavier disponibles, cliquez sur le logo "SurroundPanner" dans le coin inférieur droit, puis cliquez de nouveau !

Le potentiomètre LFE (tous modes)



Si la configuration sélectionnée inclut un canal LFE (canal de subwoofer, ou Low Frequency Emitter), un potentiomètre de niveau séparé, repéré LFE, sera disponible dans la fenêtre SurroundPan. Il sert à régler le niveau du signal envoyé sur le canal LFE. Vous pouvez aussi le régler en vous servant de la petite barre rouge située à droite du Surround Panner dans la voie de console, ou en inscrivant un nombre dans le champ de valeur LFE du Surround Panner agrandi, que vous pouvez afficher dans la voie de console étendue.

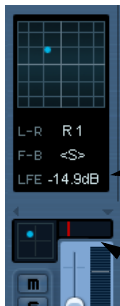

Cliquez ici et tapez la valeur du niveau de LFE...

...ou faites glisser ce contrôle pour régler le niveau de LFE.

Le Surround Panner dans la voie de console (en bas) et dans le panneau d'extension de la console (option "Panner" sélectionnée dans le menu local Vue).

Menu local Mono/Stereo (Tous Modes)

Dans le cas d'une voie mono, ce menu local est par défaut réglé sur Mono Mix. Le Panner se comportera alors comme décrit ci-dessus.

Dans le cas d'une voie stéréo, vous avez le choix entre trois modes Miroir. Deux boules grises apparaissent alors, une pour chaque canal stéréo (L/R pour gauche/droite). Vous pouvez alors déplacer les deux canaux de façon symétrique, en ne faisant glisser qu'un seul d'entre eux. Pourquoi trois modes Miroir ? Pour pouvoir définir l'axe de symétrie du "miroir" !

- Le mode par défaut des voies stéréo est le mode Y-Mirror.
- Si vous faites passer un signal stéréo dans le Panner travaillant en mode Mono Mix, les deux canaux seront mélangés avant l'entrée du plug-in.

- Si vous faites passer un signal mono à travers le plug-in travaillant en un des modes stéréo, le signal sera scindé avant l'entrée du plug-in.

Paramètres supplémentaires (mode Standard)



- **Center Level (Niveau Centre).**

Ce paramètre détermine la façon dont les signaux correspondant à la voie centrale sont reproduits par les enceintes avant. Avec une valeur de 100%, c'est l'enceinte centrale qui assurera seule la reproduction de ces signaux. Avec une valeur de 0%, les sons centraux seront reproduits en tant qu'image fantôme par les enceintes gauche et droite. Les valeurs intermédiaires procurent une restitution partagée des informations correspondant au centre.

- **Potentiomètres Divergence.**

Ces trois potentiomètres de divergence permettent de déterminer les courbes d'atténuation mises en œuvre lors du positionnement des sources sonores sur l'axe avant des X, sur l'axe arrière des X et sur l'axe des Y respectivement. Si les trois valeurs de Divergence sont égales à 0% (valeur par défaut), le positionnement d'une source sonore sur une enceinte la fait disparaître de toutes les autres enceintes (niveau nul, soit une atténuation maximale de -x) ; sauf pour l'enceinte centrale qui dépend du niveau central). Pour des valeurs supérieures, les autres enceintes reproduisent une partie du signal de la source sonore.

Paramètres supplémentaires (mode Position et Angle)



- **Attenuate.**

L'atténuateur peut servir à amplifier ou à atténuer le niveau de la source sonore. Son effet exact sur le niveau de chaque enceinte peut être déterminé par la lecture des différents niveaux, le cercle concentrique (en mode Position) et l'arc (en mode Angle).

- Normalize (Normaliser).

Cette fonction de normalisation permet de contrôler le niveau général de toutes les enceintes. Lorsque ce paramètre est réglé sur 1.0, le niveau de l'ensemble de toutes les enceintes est toujours exactement de 0 dB. Les niveaux individuels seront alors amplifiés ou atténués, selon les cas.

⚠ Veuillez noter qu'il ne s'agit pas ici d'une fonction dynamique, comme avec un compresseur ou un limiteur. Il s'agit simplement d'un outil permettant d'échelonner les niveaux de sortie nominaux des canaux de Surround.

Automatisation

Tous les paramètres du plug-in SurroundPan peuvent être automatisés, comme ceux de n'importe quel autre plug-in. Voir "[Utiliser les boutons Écrire/Lire l'automatisation](#)" à la [page 178](#).

Exporter un mixage Surround

Lorsque vous avez configuré un mixage Surround, vous pouvez choisir de l'exporter grâce à la fonction Exporter Mixage Audio. Cette fonction exporte un seul bus de sortie sélectionné – cela signifie que toutes les voies que vous souhaitez inclure dans le mixage doivent être envoyées dans le bus de sortie Surround.

Voici les options d'exportation en mode Surround :

- Exporter au format "Plusieurs Voies Séparées", ce qui crée un fichier audio mono pour chaque canal Surround.
- Exporter au format Plusieurs Voies Entrelacées, ce qui crée un seul fichier audio multicanal (par ex. un fichier 5.1, contenant les six voies Surround).
- Sous Windows, vous pouvez également exporter un mixage Surround 5.1 vers un fichier au format Windows Media Audio Pro.
Il s'agit d'un format d'encodage adapté au Surround 5.1, voir "[Fichiers Windows Media Audio Pro \(Windows uniquement\)](#)" à la [page 393](#).
- Vous pouvez aussi exporter un mixage Surround en un fichier Dolby Digital AC3 ou un fichier DTS, si les encodeurs Steinberg Dolby Digital Encoder ou Steinberg DTS Encoder (deux plug-ins vendus séparément) sont installés dans votre système.

Visitez le site internet www.steinberg.net pour les détails.

Pour plus d'informations sur l'exportation vers des fichiers, reportez-vous au chapitre "[Exporter un mixage audio](#)" à la [page 387](#).

Utilisation des effets dans les configurations Surround

Cubase présente un format Surround spécial pour les plug-ins VST, c'est-à-dire les plug-ins qui peuvent traiter plus de deux canaux. Le Mix6to2 est un exemple de ce type de plug-in.

Appliquer un plug-in compatible Surround

Aucune différence avec l'application d'un plug-in "normal", à part que le panneau du plug-in peut posséder davantage de commandes que lorsqu'il est utilisé sur deux canaux.

Utilisation d'un plug-in stéréo dans une configuration Surround

Normalement, lorsque vous appliquez un plug-in stéréo dans une configuration de son Surround, les deux premiers canaux (souvent L et R) sont assignés aux deux canaux du plug-in, et les autres canaux ne sont pas traités.

Toutefois vous pouvez utiliser le plug-in sur d'autres canaux, ceci est décrit dans le document pdf séparé "Référence des Plug-ins", chapitre "Effets Audio".

14

Automatisation

Présentation

Cubase dispose de fonctions d'automatisation très complètes. Pratiquement tout paramètre de console et d'effet peut être automatisé.

Il existe deux méthodes principales pour automatiser les réglages de paramètre :

- En dessinant manuellement des courbes sur les pistes d'automatisation dans la fenêtre Projet.

Voir "Édition d'événements d'automatisation" à la [page 182](#).



- En utilisant la fonction Write/Read et en réglant les paramètres dans la Console.

Voir "Utiliser les boutons Écrire/Lire l'automatisation" à la [page 178](#).



Les méthodes ne sont pas différentes en termes d'application des données d'automatisation – elles diffèrent seulement par la façon dont les événements d'automatisation sont créés, en les dessinant manuellement, ou en les enregistrant. Toute donnée d'automatisation appliquée sera reflétée à la fois dans la Console (un fader qui bouge par exemple) et dans la courbe de la piste d'automatisation correspondante (bien que cela puisse être dissimulé).

À propos des pistes d'automatisation

Les pistes audio, de voie de groupe et FX peuvent avoir des pistes d'automatisation qui permettent de voir et d'éditer l'automatisation de tous les réglages de la console pour cette piste, dont les réglages des effets d'insert. Il y a une piste d'automatisation pour chaque paramètre automatisable, et ces pistes peuvent être affichées ou cachées.

De même, les pistes MIDI ont des pistes d'automatisation pour les réglages de console, les paramètres de piste, et (s'ils sont utilisés) pour les réglages des effets Départs et Inserts.

Les Instruments VST ont des pistes d'automatisation spéciales qui apparaissent dans la fenêtre Projet lorsque vous ajoutez un instrument VST. Il y a une piste d'automatisation pour les paramètres de plug-in et une pour chaque voie de la console utilisée par l'instrument. Ces pistes ont elles-mêmes des pistes d'automatisation vous donnant accès à tous les réglages de paramètres et de console.

Les pistes d'Instrument, en tant que combinaison de piste MIDI et d'Instrument VST, ont des pistes d'automatisation disposant de paramètres d'automatisation pour l'Instrument VST lui-même, pour la voie d'Instrument VST et de paramètres d'automatisation MIDI.

Enfin, pour les voies ReWire et les voies d'entrée/sortie, les pistes d'automatisation sont automatiquement ajoutées dès que vous activez l'automatisation (à l'aide du bouton Write) dans la voie de console correspondante ou dans la fenêtre des Configurations de Voie. Via ces pistes, vous pouvez aussi ouvrir d'autres pistes d'automatisation pour les paramètres.

Qu'est-ce qui peut être automatisé ?

Le mixage dans Cubase peut être intégralement automatisé ! Les valeurs des paramètres suivants sont automatiquement enregistrés – ou dessinés manuellement sur les pistes d'automatisation :

Pour chaque voie et groupe de voies audio et voie ReWire

- Le Volume
- L'état muet (ou non) de la piste
- État Panner lié (contrôlé à l'aide du bouton "Lier Répartiteur de Départ au Répartiteur de Voie" du panneau commun de la fenêtre de Configuration de Voie).
- Panoramique (En fonction de la configuration, vous pouvez ici soit faire des réglages pour le StandardPanner, soit pour le SurroundPanner.)
- Les 8 sélections de programme et paramètres d'effets des effets inserts (si les inserts sont utilisés)
- Réglages pour les 8 départs effets (activé/désactivé, niveau, panoramique)
- Réglages pour les 4 modules EQ (Bypass global, activé/désactivé, type, gain, fréq, qualité)

Pour chaque voie FX et bus d'entrée/sortie

- Le Volume
- L'état muet (ou non) de la piste
- État Panner lié (contrôlé à l'aide du bouton "Lier Répartiteur de Départ au Répartiteur de Voie" du panneau commun de la fenêtre de Configuration de Voie).
- Panoramique (En fonction de la configuration, vous pouvez ici soit faire des réglages pour le StandardPanner, soit pour le SurroundPanner.)
- Les 8 sélections de programme et paramètres d'effets des effets inserts (si les inserts sont utilisés)
- Réglages pour les 4 modules EQ (Bypass global, activé/désactivé, type, gain, fréq, qualité)

Pour chaque instrument VST

▪ La sélection du programme d'instrument VST et ses paramètres plus (pour chaque voie de console/sortie séparée utilisée par l'instrument) :

- Le Volume
- L'état muet (ou non) de la piste
- État Panner lié (contrôlé à l'aide du bouton "Lier Répartiteur de Départ au Répartiteur de Voie" du panneau commun de la fenêtre de Configuration de Voie).

- Panoramique (En fonction de la configuration, vous pouvez ici soit faire des réglages pour le StandardPanner, soit pour le SurroundPanner.)
- Les 8 sélections de programme et paramètres d'effets des effets inserts (si les inserts sont utilisés)
- Réglages pour les 8 départs effets (activé/désactivé, niveau, panoramique)
- Réglages pour les 4 modules EQ (Bypass global, activé/désactivé, type, gain, fréq, qualité)

Pour chaque piste MIDI

- Le Volume
- Le Panoramique
- L'état muet (ou non) de la piste
- Le bouton Marche/Arrêt des Modificateurs de piste
- La transposition
- Le décalage de Vitesse (Vel. Shift)
- Aléatoire (Random) 1-2 Min/Max/Cible
- Intervalle (Range) 1-2 Min/Max/Cible
- Les boutons Marche/Arrêt des 4 effets d'Insertion
- Les boutons Marche/Arrêt des 4 départs d'effets
- Les paramètres des 4 effets d'Insertion MIDI (si utilisés)
- Les paramètres des 4 départs d'effets MIDI (si utilisés)

Pour chaque piste Instrument

Comme les pistes Instrument sont en fait une combinaison d'une piste MIDI, d'un instrument et d'une voie de retour Instrument dans la console, les pistes d'automatisation des pistes Instrument disposent de tous les paramètres qui sont disponibles pour les instruments VST plus les paramètres des pistes MIDI (voir les sections respectives ci-dessus) sauf le Volume MIDI, Pan et Muet, car ces paramètres (Volume, Pan et Muet) sont contrôlés directement via la voie de retour Instrument dans la console.

Opérations sur les pistes d'automatisation

Ouvrir les pistes d'automatisation

Chaque piste/voie dispose d'un certain nombre de "sous-pistes" d'automatisation, chacune affichant un paramètre d'automatisation.

Pour les pistes/voies audio, groupe, Instrument, MIDI et FX, il existe deux moyens d'ouvrir une piste d'automatisation pour la voie :

- Faites un clic droit sur la piste dans la liste des pistes, et sélectionnez "Montrer l'Automatisation" dans le menu contextuel.
- Cliquez sur le bord gauche de la piste dans la liste des pistes. (Lorsque vous placez le pointeur de la souris sur le coin inférieur gauche de la piste, l'icône fléchée correspondante ("Montrer/Cacher l'Automatisation") apparaît. Une piste d'automatisation s'ouvre dans la liste des pistes, et une ligne droite horizontale noire s'affiche ainsi qu'une "image-miroir" grise de la forme d'onde des événements audio (ou événements MIDI pour les pistes MIDI) dans la fenêtre d'événement. Par défaut, le paramètre de Volume est assigné à la première piste.



Cliquez ici pour ouvrir une piste d'automatisation.

Pour les Instruments VST (et non pour les pistes Instruments, voir ci-dessus), les pistes d'automatisation apparaissent automatiquement lorsque vous les ajoutez dans la fenêtre des Instruments VST.

Pour les voies ReWire et les bus d'entrée/sortie, les pistes d'automatisation sont créées automatiquement lorsque vous activez le bouton Write (écriture d'automatisation, voir "[Utiliser les boutons Écrire/Lire l'automatisation](#)" à la [page 178](#)) dans :

- La voie correspondante de la console.
- La fenêtre des Configurations de Voie correspondante.

- Le panneau commun de la console ("Écrire toute l'Automatisation").
- La zone située au-dessus de la liste des pistes ("Écrire toute l'Automatisation")

Ouvrir des pistes d'automatisation supplémentaires

- Si vous positionnez le pointeur de la souris sur le coin inférieur gauche d'une piste d'automatisation, un signe "+" ("Ajouter Piste d'Automatisation") apparaîtra. Si vous cliquez dessus (ou n'importe où sur le bord gauche de la piste) une autre piste d'automatisation s'ouvrira, affichant par défaut le prochain paramètre dans la liste "Ajouter un Paramètre" (voir ci-dessous).

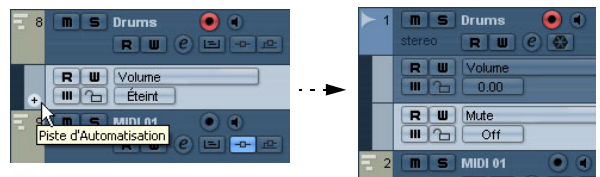

Assigner un paramètre à une piste d'automatisation

Par défaut, les paramètres sont en fait déjà "assignés" aux pistes d'automatisation lorsque vous les ouvrez, en fonction de leur ordre dans la liste "Ajouter un Paramètre" (voir ci-dessous).

Pour choisir le paramètre que devra afficher une piste ouverte, procédez comme ceci :

1. Si aucune ne l'est déjà, ouvrez une piste d'automatisation d'une Voie avec une des méthodes décrites précédemment.

2. Cliquez dans l'affichage des paramètres de la piste d'automatisation de Volume.

Un menu local apparaît alors, contenant la liste des paramètres d'automatisation sélectionnés (dans notre cas, un seul), et l'option "Plus..." apparaît en fin de liste. Le contenu de cette liste dépend du type de piste (audio, MIDI, instrument VST, etc.)

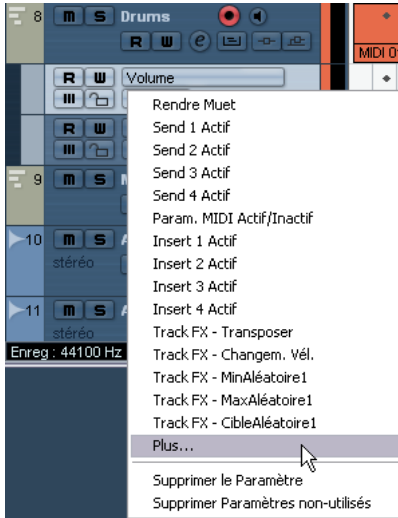

- Si le paramètre que vous voulez automatiser se trouve dans le menu local, vous pouvez le sélectionner directement. Ce paramètre remplacera le paramètre en cours dans la piste d'automatisation.

- Si vous souhaitez ajouter un paramètre qui n'est pas disponible dans le menu local ou si vous désirez voir tous les paramètres "automatisables", passez à l'étape suivante.

3. Sélectionnez "Plus..."

Le dialogue Ajouter un Paramètre apparaît. Ce dialogue contient une liste de tous les paramètres, pouvant être automatisés pour la voie sélectionnée (triés par catégorie), y compris les paramètres de n'importe quels effets d'insertion assignés. Vous trouverez dans la section ["Qu'est-ce qui peut être automatisé ?"](#) à la [page 174](#) la liste des paramètres disponibles en fonction du type de voie. Pour voir les paramètres de chaque catégorie, cliquez sur le signe "+" du dossier de cette catégorie.

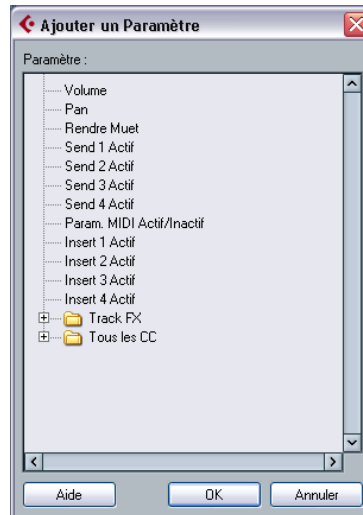

Le dialogue Ajouter un Paramètre d'une piste audio.

4. Sélectionnez un paramètre dans la liste et cliquez sur OK.

Le paramètre remplacera le paramètre en cours dans la piste d'automatisation.

⇒ Notez que le "remplacement" du paramètre affiché dans la piste est entièrement "non-destructif".

Par exemple, si la piste contenait des données d'automatisation pour le paramètre que vous venez de remplacer, ces données seront toujours présentes, bien qu'invisibles après le remplacement du paramètre. Si vous cliquez sur la case de paramètre, vous pouvez restaurer le paramètre remplacé. Tous les paramètres automatisés sont indiqués par un astérisque (*) après le nom du paramètre dans le menu local.

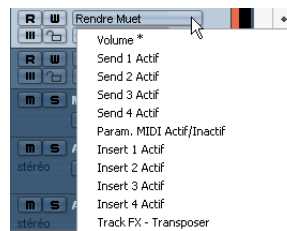

Le paramètre de Volume est automatisé.

Vous pouvez cliquer plusieurs fois sur le bouton "Ajouter piste d'Automatisation" (le signe "+") de la piste d'automatisation pour ouvrir des pistes supplémentaires et répéter la procédure ci-dessus pour assigner un paramètre à chaque piste.

Supprimer des pistes d'automatisation

Pour supprimer des pistes d'automatisation de la liste des pistes, procédez comme ceci :

- Pour supprimer une seule piste, cliquez sur le nom du paramètre et sélectionnez “Supprimer le Paramètre” dans le menu local.

Notez que ceci effacera aussi tout événement d'automatisation dans la piste et que cette dernière sera “refermée”.

- Pour supprimer toutes les pistes d'automatisation actuellement inutilisées d'une piste dans la liste des pistes, sélectionnez “Supprimer les Paramètres Inutilisés” dans le menu local de nom de paramètre de cette piste.

Toutes les pistes d'automatisation qui ne contiennent pas d'événements seront fermées pour la piste sélectionnée.

Masquer les pistes d'automatisation

- Pour masquer une seule piste, positionnez le pointeur de la souris sur le coin inférieur gauche d'une piste dans la liste des pistes et cliquez sur le bouton “Masquer piste d'Automatisation” (le signe “moins”).
- Pour masquer toutes les pistes d'automatisation d'une piste, faites un clic droit sur la piste dont vous souhaitez masquer les pistes d'automatisation, et sélectionnez “Masquer l'Automatisation” dans le menu contextuel.
- Pour masquer toutes les pistes d'automatisation de toutes les pistes, faites un clic droit sur n'importe quelle piste et sélectionnez “Masquer Toutes les Automatisations” dans le menu contextuel.

Cette option est également disponible dans le sous-menu Pliage des Piste du menu Projet.

Afficher uniquement les pistes d'automatisation utilisées

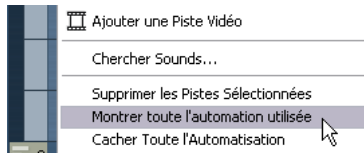

Si de nombreuses pistes d'automatisation ont été créées, cela peut s'avérer “ingérable” de les avoir toutes ouvertes dans la liste des pistes. Si vous ne voulez voir que les pistes d'automatisation qui sont réellement utilisées (celles qui contiennent vraiment des événements d'automatisation), cela peut se faire en employant les méthodes suivantes :

- Faites un clic droit sur une des pistes de la liste et sélectionnez “Montrer toute l'Automatisation utilisée” dans le menu local.

Ceci fermera toutes les pistes d'automatisation ne contenant pas d'événements d'automatisation et laissera ouvertes les pistes d'automatisation utilisées de toutes les pistes. Cette option est aussi disponible dans le sous-menu Pliage des Piste du menu Projet.

- Faites un clic droit sur une piste spécifique et sélectionnez “Montrer toute l'Automatisation Utilisée” dans le menu contextuel.

Ceci fermera toutes les pistes d'automatisation des pistes sélectionnées ne contenant pas d'événements d'automatisation et laissera ouvertes les pistes d'automatisation utilisées.

Rendre muettes des pistes d'automatisation



Pour rendre muettes des pistes d'automatisation, il suffit de cliquer sur leur bouton Muet dans la liste des pistes. Cliquer sur le bouton Read (R) (voir “[Utiliser les boutons Écrire/Lire l'automatisation](#)” à la [page 178](#)) d'une piste d'automatisation active ou désactive le mode Read pour tous les paramètres automatisés de la piste. Utiliser le bouton Muet permet de désactiver l'automatisation pour un seul paramètre.

Le réglage “Automatisation suit Événements”

Si l'option “Automatisation suit Événements” est cochée dans le menu Édition (ou dans les Préférences – page Édition), les événements d'automatisation suivront automatiquement lorsque vous déplacerez un événement ou un conteneur sur la piste.

Ceci simplifie la gestion des automatisations relatives à un événement ou un conteneur spécifique, il n'y a pas à indiquer une position dans le projet. Par exemple, vous pouvez automatiser le panoramique d'un événement d'effet sonore (le son passe de gauche à droite, etc.) – si l'événement doit être déplacé, l'automatisation suivra automatiquement ! Les principes sont les suivants :

- Tous les événements d'automatisation d'une piste compris entre le début et la fin de l'événement ou du conteneur seront déplacés.

S'il y avait des événements d'automatisation à cette nouvelle position (où vous avez déplacé l'événement ou le conteneur), ils seront remplacés.

- Si vous copiez un événement ou un conteneur (par Copier/coller, par déplacement avec [Alt]/[Option] ou à l'aide des fonctions Dupliquer ou Répéter) les événements d'automatisation seront aussi dupliqués.

Utiliser les boutons Écrire/Lire l'automatisation

Tous les types de pistes sauf Répertoire, Marqueur, Vidéo et Règle disposent de boutons Écrire (W = Write) et Lire (R = Read) dans la Console, dans la liste des pistes et dans la fenêtre des Configurations de Voie. De plus, les tableaux de bord de chaque Plug-in d'effet et instrument VST ont aussi leurs boutons Write/Read.



Les boutons Écrire et Lire d'une voie de la console, et d'une piste d'automatisation apparaissant dans la liste des pistes.

- Si vous activez l'Écriture (W) sur une voie, toutes les valeurs de paramètres de console modifiées en cours de lecture audio sur cette voie spécifique seront enregistrées sous forme d'événements d'automatisation.
- Si vous activez la lecture (R) sur une voie, toutes les modifications enregistrées de valeurs de paramètres seront restituées en cours de lecture audio, comme après leur enregistrement.
- Les boutons W et R de la liste des pistes sont des répliques des boutons W et R des voies correspondantes de la console.

Il existe également des boutons Lire et Écrire (R/W) dans le panneau commun de la Console et en haut de la liste des pistes :



Les boutons Lire/Écrire globaux dans la console et la liste des pistes.

- Lorsque le bouton de lecture globale "Lire toute l'Automatisation" est activé, toutes les manipulations de console enregistrées sur toutes les voies seront restituées en cours de lecture audio.
- Lorsque le bouton d'écriture globale "Écrire toute l'Automatisation" est activé, toutes les manipulations effectuées sur la Console en cours de lecture audio (sur toutes les voies) seront enregistrées sous forme d'événements d'automatisation.

La préférence "Entrée du Contrôleur MIDI vers les pistes d'Automatisation" (Cubase uniquement)

Si vous avez configuré une télécommande afin de contrôler les paramètres et les réglages du programme, vous pouvez enregistrer l'automatisation avec cette télécommande - il suffit d'activer Écrire (Write) comme d'habitude. Toutefois, si vous êtes en train d'enregistrer une piste MIDI et que vous désirez enregistrer l'automatisation en même temps, les données de contrôleur envoyées par la télécommande seront enregistrées "deux fois" - comme données d'automatisation et comme données de contrôleur MIDI sur la piste MIDI.

Pour éviter cela, activez l'option Entrée du Contrôleur MIDI vers les pistes d'Automatisation dans les Préférences – page MIDI. Lorsqu'elle est activée, les données de contrôleur seront enregistrées comme données d'automatisation uniquement, mais pas comme données de contrôleur MIDI sur la piste MIDI enregistrée.

À propos des cinq modes d'automatisation (Cubase uniquement)

⚠ Dans Cubase Studio le mode d'automatisation est toujours "Touch Fader".

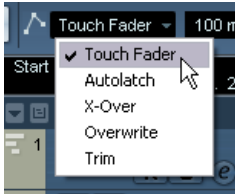

Lorsque vous écrivez l'automatisation, vous pouvez choisir un des cinq modes d'automatisation (dans la barre d'outils de la fenêtre Projet) :

- Lorsque le mode "Touch Fader" est sélectionné, le logiciel commence l'écriture (l'enregistrement) de l'automatisation dès que vous cliquez sur un contrôle et l'arrête quand vous relâchez le bouton de la souris.

Si vous remplacez des données d'automatisation existantes, le réglage Temps de Retour de l'Automatisation (à côté du menu local Mode d'automatisation) détermine la vitesse à laquelle le paramètre automatisé revient à sa valeur d'origine automatisée lorsque vous relâchez le bouton de la souris.

⚠ Pour la plupart des paramètres de plug-in (effets audio et Instruments VST), il n'y a aucun moyen que le programme "sache" si un contrôle a été "utilisé" ou pas (cette information ne repasse pas par l'interface du plug-in). Pour cette raison, l'automatisation de la plupart des paramètres de plug-in fonctionne en mode Autolatch (voir ci-dessous), même si le mode Touch Fader a été sélectionné.

- Lorsque le mode "Autolatch" est sélectionné, le logiciel commence l'écriture de l'automatisation dès que vous cliquez sur un contrôle et arrête l'écriture quand vous arrêtez la lecture ou désactivez la fonction Écrire.

La dernière valeur d'automatisation sera écrite en continu jusqu'à ce que vous arrêtez ou désactivez Écrire. C'est utile si vous voulez superposer un long passage à une automatisation existante, et aussi lorsque vous enregistrez des données d'automatisation à partir d'un pupitre de télécommande (car le programme n'a aucun moyen de savoir quand vous "relâchez" le contrôle). Cependant, assurez-vous de ne toucher que les contrôles désirés quand vous enregistrez l'automatisation en mode Autolatch- et n'oubliez pas d'arrêter la lecture quand vous avez fini !

- Le mode X-Over fonctionne comme le mode Autolatch mais avec une différence : Dès que vous "rencontrez" une courbe d'automatisation existante (précédente), l'écriture est automatiquement désactivée.

- Le mode Overwrite concerne uniquement l'automatisation du volume. Il fonctionne comme le mode Autolatch, avec cette différence de taille : le programme commence à écrire l'automatisation dès que vous déclenchez la lecture, et l'arrête dès que vous désactivez l'Écriture. Cela signifie que l'automatisation sera écrite en continu à partir du moment où vous déclenchez la lecture jusqu'à ce que vous désactiviez le bouton Write – même si vous n'avez touché à aucun contrôle. C'est utile si vous désirez avoir une "ardoise propre" et refaire l'automatisation de volume précédente.

- Le mode Trim n'est utile que pour l'automatisation du volume. Il permet de décaler la courbe d'automatisation du volume sans modifier l'automatisation de volume précédente, et permet ainsi de régler le volume d'une automatisation existante.

En mode Trim, le fader de volume de la voie de console est initialement positionné exactement au milieu, quelle que soit l'automatisation de volume existante. En montant le fader par rapport à cette position médiane, vous décalez la courbe de volume vers le haut. En baissant le fader, vous décalez la courbe de volume vers le bas. En mode Trim, le programme commence l'écriture de l'automatisation dès que vous cliquez sur le contrôle et l'arrête lorsque vous relâchez le bouton de la souris.

- Le mode Trim a une caractéristique particulière : Si vous activez l'écriture (Write) de l'automatisation alors que la lecture est arrêtée et que vous sélectionnez le mode Trim, vous pouvez utiliser le fader pour décaler la courbe de volume entre les délimiteurs gauche et droit. Par exemple, il est facile d'augmenter le volume relatif d'une zone particulière : placez les délimiteurs comme il convient, activez Write, sélectionnez le mode Trim et poussez le fader de volume.

Enregistrement des manipulations – un exemple

Si les paramètres de votre projet en cours sont cruciaux, vous ne voudrez peut-être pas “expérimenter” avec l’automatisation tant que vous ne savez pas bien comment tout cela se comporte. Si c’est le cas, vous pouvez créer un nouveau projet pour l’exemple suivant. Il ne doit pas obligatoirement contenir des événements audio, mais uniquement quelques pistes audio. Procédez comme ceci :

1. Ouvrez la fenêtre de la Console.
2. Cliquez sur le bouton d’écriture globale (“Écrire toute l’Automatisation”) dans le panneau commun de la Console. Cubase se trouve alors en mode d’écriture globale des données d’automatisation.
3. Déclenchez la lecture et déplacez quelques faders et/ou autres potentiomètres de réglage dans la console, ou peut-être dans une fenêtre Configuration de Voie. Une fois que vous avez terminé, arrêtez la lecture, et retournez à l’endroit où vous aviez démarré la lecture.
4. Désactivez le mode Écriture (Write), puis cliquez sur le bouton de lecture globale (“Lire toute l’Automatisation”) dans le panneau commun de la Console. Cubase se trouve à présent en mode lecture globale.
5. Déclenchez la lecture, et regardez la fenêtre Console. Toutes les manipulations effectuées précédemment en cours de lecture seront reproduites exactement.
6. Si vous désirez refaire quelque chose, activez à nouveau le mode d’écriture (Write), et relancez la lecture depuis le même endroit.
 - Rien ne vous empêche d’activer les boutons W et R simultanément, si vous désirez à la fois regarder et écouter vos manipulations sur la console tout en enregistrant des mouvements de fader sur une autre voie de console, par exemple.

Enregistrer l’automatisation des Plug-ins

Tous les paramètres de chaque effet ou instrument VST assigné peuvent être automatisés de la manière décrite ci-dessous :

L’exemple suivant suppose que vous avez assigné un effet d’insert à une piste de voie FX (voir le document pdf séparé “Référence des Plug-ins”, chapitre “Effets Audio”), et décrit comment enregistrer l’automatisation pour cet effet :

1. Sélectionnez la piste de voie FX dans la liste des pistes et ouvrez sa section Inserts dans l’Inspecteur. Si l’Inspecteur est invisible, cliquez sur le bouton “Afficher Inspecteur” dans la barre d’outils de la fenêtre Projet.

⇒ Notez que par défaut, tous les onglets de l’Inspecteur ne sont pas visibles. Pour afficher ou cacher des sections de l’Inspecteur, faites un clic droit sur un des onglets de l’Inspecteur et activez/désactivez la ou les option(s) désirée(s). Cliquez bien sur un des onglets de l’Inspecteur et non pas dans une zone vide ce qui aurait pour effet d’ouvrir le menu contextuel à la place.
2. Ouvrez le tableau de bord de l’effet en cliquant sur le bouton Édition (“e”) situé au-dessus de la case de l’effet d’insert dans l’Inspecteur.
3. Cliquez sur le bouton d’écriture (Write) du tableau de bord pour activer le mode Write. Tous les effets et Instruments VST disposent de boutons Write/Read dans leur tableau de bord. Ils fonctionnent exactement comme les boutons correspondants dans la console ou la liste des pistes. Dans l’exemple précédent, nous avons utilisé le mode écriture globale, dans lequel les changements effectués sur la console et sur les paramètres étaient enregistrés sur toutes les pistes, mais ici nous allons utiliser le mode Write pour une piste seulement.
4. Démarrez la lecture et réglez quelques paramètres d’effet dans le tableau de bord. Lorsque vous avez terminé, arrêtez la lecture, et retournez à l’endroit où vous aviez démarré la lecture.
5. Désactivez Write et cliquez sur le bouton Read tableau de bord.
6. Démarrez la lecture, et observez le tableau de bord. Toutes les actions que vous avez effectuées au cours de la phase de lecture précédente seront exactement reproduites.

Assigner un paramètre automatisé à une piste d'automatisation

Pour sélectionner quel paramètre est actuellement affiché dans la piste d'automatisation de la voie FX, procédez comme ceci :

1. Cliquez sur le nom du paramètre de la piste d'automatisation de la voie FX.

Le menu local des paramètres apparaît, il contient une liste des paramètres automatisables pour ce plug-in. Le(s) paramètre(s) déjà automatisés sont repérés par un astérisque après leur nom dans la liste.

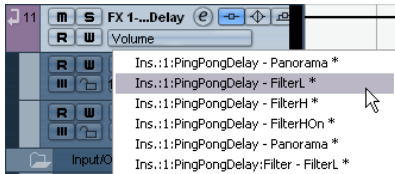

Paramètres automatisés de l'effet de PingPongDelay.

2. Sélectionnez le paramètre que vous désirez voir apparaître, dans la liste des paramètres.

La courbe d'automatisation du paramètre sera affichée dans la piste d'automatisation.

- Pour voir les paramètres d'instrument VST, utilisez la même méthode, mais pour la première piste d'automatisation de l'instrument.

Comme décrit précédemment, chaque instrument VST dispose de deux pistes d'automatisation (ou plus) - une pour les réglages du plug-in et une pour chaque voie d'Instrument VST dans la console.

Où sont passées les données d'automatisation que je viens d'enregistrer ?

Lorsque vous utilisez l'automatisation en mode d'écriture globale, vous pouvez écrire les données d'automatisation sur toutes les pistes d'automatisation des voies. Au cours des précédentes opérations d'écriture, vous avez probablement ajouté des événements d'automatisation pour différentes voies, concernant divers paramètres.

- Pour voir tous les événements d'automatisation que vous avez enregistrés durant l'opération, sélectionnez "Montrer toute l'Automatisation Utilisée" à partir du sous-menu Pliage de Piste du menu Projet.

À présent, les données d'automatisation correspondant à chaque paramètre de voie ajusté dans la Console en phase d'écriture apparaissent sur les pistes correspondantes dans la fenêtre Projet. Les événements d'automatisation enregistrés sont représentés par des points dans les courbes d'automatisation.

Travailler avec les courbes d'automatisation

À propos des courbes d'automatisation

Il existe deux sortes de courbes d'automatisation : "Rampe" et "Saut"

- Les courbes de type "Saut" correspondent à des paramètres dont la modification ne débouche que sur deux statuts, "Marche/Arrêt" : un bouton Muet, par exemple.
- Les courbes de type "Rampe" correspondent à des paramètres dont la modification génère une suite de valeurs continues : par exemple, un mouvement de fader ou de potentiomètre.

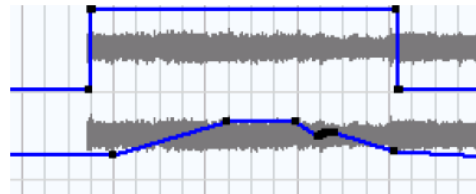

Exemples de courbes d'automatisation de type "Saut" et de type "Rampe" apparaissant dans l'affichage d'événement.

À propos de la ligne de valeur Statique

Lorsque vous ouvrez pour la première fois une piste d'automatisation pour un paramètre, elle ne contient évidemment aucun événement d'automatisation (il faudrait pour cela que vous ayez précédemment manipulé ce paramètre avec le mode d'écriture d'automatisation activé). Cette absence se reflète dans l'Affichage des événements sous forme d'une ligne droite noire et horizontale, la ligne de "Valeur Statique". Cette ligne représente la valeur actuelle du paramètre.

- Si vous avez ajouté manuellement des événements d'automatisation ou utilisé le mode Écriture pour le paramètre correspondant, puis désactivez le mode Lecture, la courbe d'automatisation apparaîtra en grisé dans l'affichage des événements de la piste d'automatisation, et c'est la Valeur Statique qui sera utilisée à la place. Dès que le mode Read sera réactivé, la courbe d'automatisation sera active.

Édition d'événements d'automatisation

Dessiner des événements d'automatisation

Utiliser l'automatisation en mode Écriture génère des événements d'automatisation dans la Console par le fait de déplacer des potentiomètres et des faders dans la Console. Vous pouvez également les ajouter manuellement, en dessinant des courbes d'automatisation. Procédez comme ceci :

1. Affichez la piste d'automatisation en cliquant sur le bord gauche d'une piste dans la liste.

La ligne de "Valeur Statique" apparaît alors dans l'Affichage des événements de la piste d'automatisation.



2. Sélectionnez l'Outil Crayon.

Vous avez aussi la possibilité d'utiliser les divers modes de l'outil Ligne pour dessiner les courbes, voir ci-dessous.

3. Si vous cliquez sur la ligne de Valeur Statique, un événement d'automatisation est ajouté, le mode de lecture d'automatisation est automatiquement activé, et la ligne de "Valeur statique" noire se transforme en une courbe d'automatisation bleue.

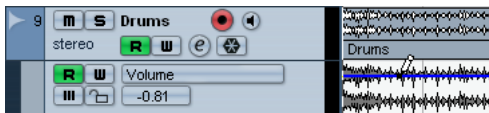

4. En cliquant-maintenant enfoncé le bouton de la souris, vous pouvez dessiner une courbe, ce qui enregistre une série d'événements d'automatisation.

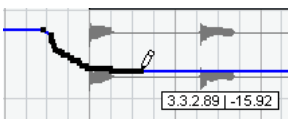

5. Lorsque vous relâchez le bouton de la souris, le nombre d'événements d'automatisation est considérablement réduit, mais la forme "de base" de la courbe subsiste.

Cette "cure d'amaigrissement" du nombre d'événements est fonction du paramètre Niveau de Réduction de l'Automatisation dans les Préférences, voir "À propos de la préférence Niveau de Réduction de l'Automatisation" à la page 185.

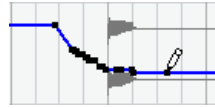

6. Si vous activez à présent la lecture, le Volume suivra la forme de la courbe d'automatisation.

Dans la Console, le fader correspondant suit ces évolutions.

7. Si le résultat ne vous satisfait pas, il suffit de recommencer l'opération.

Redessiner par-dessus une courbe d'événements existante crée automatiquement une nouvelle courbe.

- Si la piste d'automatisation se trouve déjà en mode Lecture, vous pouvez également ajouter des événements d'automatisation en cliquant avec l'outil Flèche.

Si vous essayez d'ajouter un point intermédiaire entre deux points existants, et que le nouveau point ne "sort" pas de la courbe existante, il sera supprimé lors de la Réduction (voir "À propos de la préférence Niveau de Réduction de l'Automatisation" à la page 185) dès que vous relâchez le bouton de la souris.

Utiliser les divers modes de l'outil Ligne pour tracer les courbes d'automatisation

L'outil Ligne peut être très utile pour dessiner les événements d'automatisation. Ses différents modes sont accessibles en sélectionnant l'outil Ligne dans la barre d'outils, cliquer ensuite une seconde fois dessus et les sélectionner dans le menu local qui s'affiche.

- En mode Ligne, cliquer et faire glisser avec l'outil Ligne dessinera une ligne dans la piste d'automatisation, et créera des événements d'automatisation alignés sur cette ligne.

C'est un moyen rapide de créer des fondus (d'entrée, de sortie) linéaires, etc.

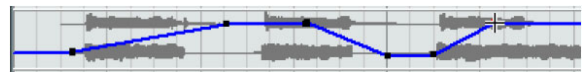

- Le mode Parabole de l'outil Ligne fonctionne de la même façon, mais aligne plutôt les événements d'automatisation sur une courbe parabolique, produisant des courbes et fondus plus "naturels".

Notez que le résultat dépend de la direction à partir de laquelle vous dessinez la parabole.



- Les modes Sinus, Triangle et Carré de l'outil Ligne créent des événements d'automatisation alignés sur des courbes continues.

Si le "Calage" est activé et réglé sur "Grille", la période de la courbe (la longueur du "cycle" d'une courbe) est déterminée par le réglage dans "Grille". Si vous appuyez sur [Maj] en déplaçant le Crayon, vous pouvez régler la durée de la période manuellement, en multiples de la valeur choisie dans "Grille".



Sélectionner les points d'événements d'automatisation

- Pour sélectionner un seul point d'événement d'automatisation, il suffit de cliquer dessus avec l'outil Flèche. Le point passe alors au rouge, et vous pouvez le faire glisser dans n'importe quelle direction horizontale ou verticale entre deux points.
- Pour sélectionner plusieurs points de la courbe, [Maj]-cliquez ou dessinez un rectangle de sélection avec l'outil Flèche.

Tous les événements situés à l'intérieur du rectangle de sélection seront sélectionnés.

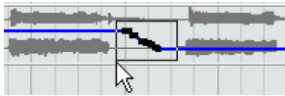

Dessinez un rectangle de sélection autour des points de votre choix pour les sélectionner.

Une fois sélectionnés, tous ces points pourront être déplacés dans toutes les directions comme un seul : ainsi, la forme de la courbe qu'ils dessinent sera préservée.

- Pour sélectionner tous les événements d'une piste d'automatisation, faites un clic droit sur cette piste dans la liste des pistes et choisissez "Sélectionner tous les Événements" dans le menu contextuel.

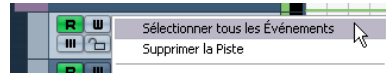

Supprimer des événements d'automatisation

Il existe plusieurs façons de supprimer des points d'événements :

- En les sélectionnant puis en appuyant sur [Effacement] ou [Suppression] ou en sélectionnant Supprimer dans le menu Édition.
- En cliquant sur un point avec l'outil Gomme.
- En sélectionnant une zone (avec l'outil Sélection d'Intervalle), puis en appuyant sur [Effacement] ou [Suppression] ou en sélectionnant Supprimer dans le menu Édition.
- En cliquant dans la case de paramètre d'une piste d'automatisation puis en sélectionnant "Supprimer le Paramètre" dans le menu local.

Veillez noter que cette manipulation supprimera tous les événements d'automatisation de la piste, refermera la piste et supprimera le paramètre de la liste des Paramètres.

Éditer les événements d'automatisation

Les événements d'automatisation peuvent être édités comme les autres événements. Vous pouvez utiliser les fonction de Couper, Copier et Coller, vous pouvez les grouper et les déplacer, etc. Toutefois, quatre options du menu Édition ne s'appliquent pas aux événements d'automatisation. Il s'agit de :

- Couper au Curseur
- Couper aux Délimiteurs
- En avant-plan
- En arrière-plan

Éditer les événements d'automatisation dans l'Explorateur de Projet

Vous pouvez également éditer les événements d'automatisation dans l'Explorateur de Projet. Procédez comme ceci :

1. Ouvrez l'Explorateur de Projet en le sélectionnant dans le menu Projet.

La fenêtre de l'Explorateur s'ouvre alors. Elle est divisée en deux parties, la liste Structure du Projet à gauche et l'affichage des événements à droite.

2. Cliquez sur le signe "+" d'une piste dans la liste de Structure.

Les pistes automatisées ont deux sous-articles : Données Piste et Automatisation. L'article Automatisation correspond à la piste d'automatisation de la fenêtre Projet, et contient les événements d'automatisation de la piste.

3. Cliquez sur le signe "+" pour de l'article Automatisation.

Tous les paramètres automatisés de la piste s'affichent dans la liste de Structure.

4. Cliquer sur un paramètre dans la liste de "Structure" fera apparaître les événements d'automatisation dans la fenêtre d'événement.

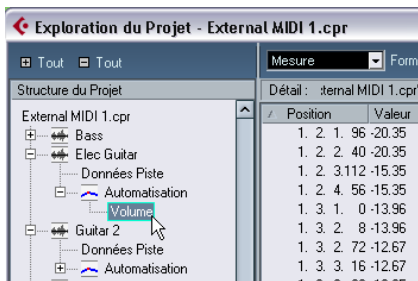

Les paramètres suivants sont disponibles pour toutes les pistes et pistes d'automatisation :

Paramètre	Description
Position	La position de l'événement d'automatisation.
Valeur	La valeur (de 0.000 à 1.000) de l'événement d'automatisation.

Trucs, astuces et méthodes de base

En matière d'automatisation, il n'existe aucune règle facile et rapide permettant de déterminer, dans telle ou telle situation, quelle méthode d'automatisation utiliser. Vous pouvez très bien, par exemple, ne jamais ouvrir une piste d'automatisation, et vous en tenir à l'écriture d'automatisation tout au long d'un projet. À l'inverse, certains préfèrent dessiner des courbes pour automatiser leur projet. Les deux méthodes possèdent des avantages, mais bien sûr, c'est à vous qu'il revient, au final, de décider laquelle utiliser et quand.

- Éditer des courbes sur les pistes d'automatisation offre une vue générale graphique, en relation avec les formes d'ondes audio et la position temporelle.

Il est alors facile de changer rapidement les valeurs de paramètres en des endroits spécifiques, sans devoir passer en lecture. Par exemple, cette méthode est très pratique si vous avez enregistré une voix off ou des dialogues sur une piste et une musique sur une autre piste. Ainsi vous pouvez baisser le niveau de la musique "sous" la voix et la remonter pendant les pauses.

- Utiliser la fonction Écriture d'automatisation dans la Console évite de devoir ajouter des pistes de paramètre depuis la liste "Ajouter un Paramètre".

Vous pouvez alors travailler exactement comme avec une "vraie" console physique : chaque manipulation crée automatiquement des pistes d'automatisation correspondant aux paramètres que vous modifiez – pistes qu'il est toujours possible d'ouvrir ultérieurement pour visualisation et édition.

Ce ne sont là que deux exemples des avantages de chacune des méthodes. De façon générale, l'édition de courbes et l'utilisation de la fonction d'écriture d'automatisation constituent en fait deux méthodes complémentaires, et selon la nature de votre projet, vous choisissez probablement la méthode la plus adaptée à votre situation.

Options et paramètres

À propos de la préférence Niveau de Réduction de l'Automatisation

Cette option se trouve dans les Préférences (page Édition). La fonction de Réduction de l'Automatisation réduit le nombre d'événements d'automatisation une fois que vous avez utilisé la fonction d'écriture d'automatisation ou ajouté des événements à la main. Lorsque vous écrivez (ou dessinez) des événements d'automatisation, ceux-ci sont ajoutés sous la forme d'une succession rapide et continue de valeurs d'événements. C'est indispensable, car Cubase ne peut pas "deviner" ce que vous allez faire l'instant d'après ! Toutefois, une fois la manipulation terminée, la fonction Réduction permet de supprimer tous les points d'événements superflus. La courbe d'automatisation ne contient plus alors que les points d'événements nécessaires pour reproduire vos manipulations.

Par exemple, tous les points d'événements compris entre deux points mais ne "sortant" pas de la droite reliant ces deux points seront automatiquement supprimés par la fonction Réduction.

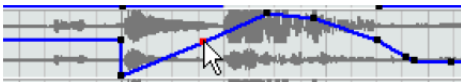

Si vous essayez d'ajouter un événement qui ne dévie pas de la courbe existante entre deux points...

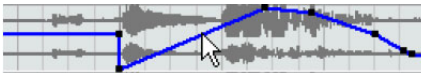

...il sera supprimé dès que vous relâchez la souris. Si vous aviez déplacé l'événement sélectionné d'une amplitude quelconque, qui aurait créé une courbe différente d'une ligne droite, l'événement aurait bien sûr été conservé.

- Si vous pensez que vous avez besoin d'un niveau de réduction d'événements inférieur (ou supérieur) à la valeur par défaut (environ 75%), vous pouvez modifier cette valeur : normalement, la valeur par défaut est bien adaptée à la plupart des situations.
- Trop diminuer le niveau de Réduction n'est pas recommandé, car on n'éliminerait alors plus assez de données d'automatisation superflues.

15

Traitements et fonctions audio

Présentation

Les traitements audio effectués dans Cubase peuvent être qualifiés de "non-destructifs" : autrement dit, il est toujours possible d'annuler les modifications ou de retourner aux versions d'origine. Ceci vient du fait que ce sont les clips audio qui sont traités, et jamais les fichiers audio d'origine eux-mêmes. Par ailleurs, ces clips audio peuvent se référer à plusieurs fichiers audio. Voici les principes :

1. Si vous traitez un événement ou un intervalle de sélection, un nouveau fichier audio est créé dans le dossier Edits, à l'intérieur du dossier Projet.

Ce nouveau fichier contient les données audio traitées, tandis que le fichier d'origine reste intact.

2. La section traitée du clip audio (correspondant à l'événement ou à l'intervalle de sélection) se réfère alors au nouveau fichier audio traité.

Les autres sections du clip, de leur côté, se réfèrent toujours au fichier d'origine.

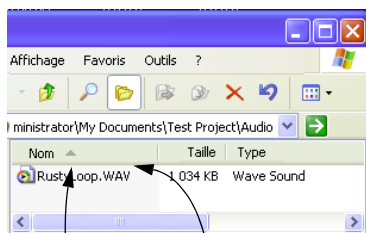
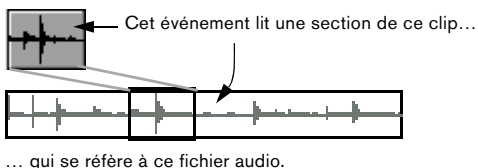

Après avoir traité l'événement...



...le clip se référera à la fois au fichier d'origine et à un nouveau fichier, contenant uniquement la section traitée

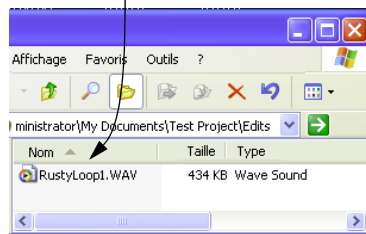

▪ Comme toutes les modifications correspondent ainsi à des fichiers séparés, il est toujours possible d'annuler tout traitement, à n'importe quel stade et dans n'importe quel ordre !

Cette annulation s'effectue dans l'Historique des Traitements Hors Ligne, voir "[Historique des Traitements Hors Ligne](#)" à la [page 198](#).

▪ De plus, le fichier audio d'origine, non traité, peut toujours être utilisé par d'autres clips dans le projet, par d'autres projets ou d'autres applications.

Traitement audio

À la base, pour appliquer un traitement, il faut effectuer une sélection, et choisir une fonction dans le sous-menu Traitement du menu Audio. Le traitement s'applique en suivant les règles suivantes :

▪ Sélectionner les événements dans la fenêtre Projet ou dans l'Éditeur de Conteneurs Audio appliquera le traitement aux événements sélectionnés seulement.

Le traitement n'affectera que les sections de clip qui sont référencées par les événements.

▪ Sélectionner un clip audio dans la Bibliothèque appliquera le traitement à tout le clip.

▪ Créer un intervalle de sélection n'appliquera le traitement qu'à cet intervalle.

Les autres sections du clip ne seront pas affectées.

Si vous essayez de traiter un événement qui est une copie partagée (autrement dit, l'événement se réfère à un clip utilisé par d'autres événements dans le projet), un message vous demandera si vous désirez ou non créer une nouvelle version du clip.

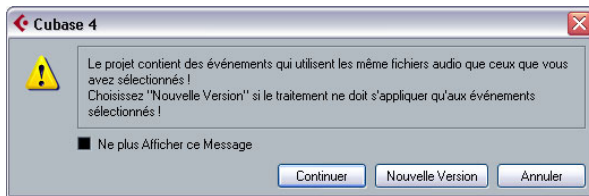

Sélectionnez "Nouvelle Version" si vous désirez que le traitement n'affecte que l'événement sélectionné. Sélectionnez "Continuer" si vous désirez que le traitement affecte toutes les copies partagées.

⇒ Si vous activez l'option "Ne plus afficher ce message", tous les traitements ultérieurs seront effectués conformément à la méthode sélectionnée ("Continuer" ou "Nouvelle Version").

Vous pouvez modifier ce réglage en utilisant le menu local "En cas de traitement de clips partagés" dans les Préférences (page Audio).

Réglages et fonctions communs

S'il existe quelques réglages pour la fonction de traitement audio sélectionnée, ils apparaissent lorsque vous sélectionnez la fonction dans le sous-menu Traitement. Alors que la plupart des réglages sont propres à chaque fonction, il existe quelques caractéristiques et réglages fonctionnant de la même manière pour quelques fonctions.

Le bouton Plus...

Si le dialogue renferme beaucoup de réglages, certains d'entre eux peuvent être cachés lors de l'apparition du dialogue. Pour faire apparaître ces réglages "cachés", cliquez sur le bouton "Plus...".

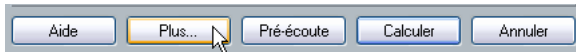

Pour les masquer, cliquez à nouveau sur le bouton (qui s'appelle à présent "Moins...").

Les boutons Pré-écoute, Calculer et Annuler

Ces boutons possèdent les fonctions suivantes :

Bouton	Description
Pré-écoute	Permet d'écouter le résultat du traitement avec les réglages en cours. La lecture continuera en boucle jusqu'à ce que vous cliquiez de nouveau sur le bouton (qui porte la mention "Arrêter" en cours de pré-écoute). Vous pouvez procéder à des ajustements en cours de pré-écoute, mais ces modifications ne seront pas appliquées jusqu'à la fin du "tour". Certains changements peuvent recalculer automatiquement la pré-écoute depuis le début.
Calculer	Effectue le traitement et referme le dialogue.
Annuler	Referme le dialogue sans traitement.

Pré-/Post-Mixage

Certaines fonctions de traitement permettent de faire apparaître ou disparaître progressivement l'effet, selon la valeur des paramètres Pré-Mixage et Post-Mixage. Si vous activez la fonction Pré-Mixage et que vous spécifiez une

valeur de, par exemple, 1000 ms, le traitement sera appliqué progressivement depuis le début de la sélection, de façon à atteindre le plein effet 1000 ms après le début. De même, si vous activez la fonction Post-Mixage, le traitement sera progressivement désactivé, en commençant au point spécifié avant la fin de la sélection.

⚠ La somme des durées de Pré-Mixage et Post-Mixage ne peut être supérieure à la durée globale de la sélection.

Enveloppe

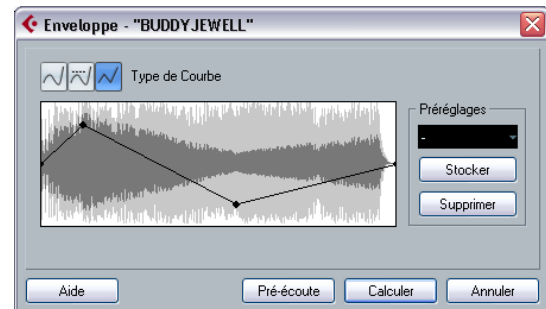

La fonction Enveloppe permet d'appliquer une enveloppe de niveau aux données audio sélectionnées. Le dialogue contient les paramètres suivants :

Type de Courbe

Ces boutons permettent de déterminer si la courbe d'enveloppe doit être composée de segments de courbe (bouton gauche), de segments de courbe amortis (bouton central) ou de segments linéaires (bouton droit).

Affichage de l'Enveloppe

Affiche la forme de la courbe d'Enveloppe. La forme résultante apparaît en gris foncé, la forme d'onde elle-même en gris clair. Pour ajouter des points, il suffit de cliquer sur la courbe ; pour modifier la courbe, il suffit de cliquer sur des points et de les faire glisser. Pour supprimer un point de la courbe, faites-le glisser hors de l'affichage.

Préréglages

Si vous avez créé une courbe d'enveloppe que vous désirez appliquer à d'autres événements ou clips, vous pouvez en faire un Préréglage, en cliquant sur le bouton Stocker.

- Pour appliquer un Préréglage enregistré, il suffit de le sélectionner dans le menu local.
- Pour changer le nom du Préréglage sélectionné, double-cliquez sur son nom et entrez-en un nouveau.
- Pour supprimer un Préréglage enregistré, il suffit de le sélectionner dans le menu local puis de cliquer sur Supprimer.

Fondu d'entrée et Fondu de sortie

Ces fonctions sont décrites dans le chapitre "[Fondus, fondus enchaînés et enveloppes](#)" à la [page 90](#).

Gain

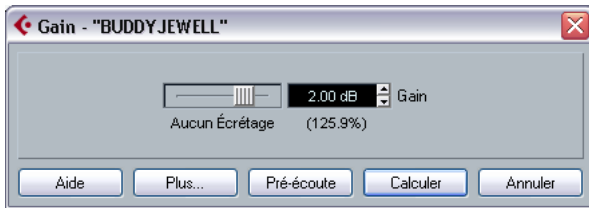

Permet de modifier le gain (le niveau) des données audio sélectionnées. Ce dialogue contient les paramètres suivants :

Gain

C'est ici qu'il faut entrer le gain désiré, de -50 à +20 dB. Cette valeur apparaît également sous forme de pourcentage, sous le champ Gain.

Alerte d'écrêtage

Si vous utilisez la fonction de pré-écoute avant d'appliquer le traitement, le texte situé sous le curseur indique si les réglages effectués provoquent un écrêtage (niveaux audio supérieurs à 0 dB). Si c'est le cas, réduisez la valeur de Gain et réutilisez la fonction de pré-écoute.

- Si vous désirez augmenter autant que possible le niveau des données audio sans toutefois causer d'écrêtage, il faut utiliser la fonction Normaliser, voir "[Normaliser](#)" à la [page 190](#)).

Pré-Mixage et Post-Mixage

Ces fonctions sont décrites dans la section "[Pré-/Post-Mixage](#)" à la [page 188](#).

Fusion avec le Presse-Papiers



Cette fonction permet de mélanger les données audio se trouvant dans le Presse-Papiers avec les données audio sélectionnées pour traitement, à partir du début de la sélection.

- ⚠ Pour que cette fonction soit disponible, il faut au préalable avoir copié ou coupé des données audio dans l'Éditeur d'Échantillons.

Le dialogue contient les paramètres suivants :

Sources

Ce curseur permet de spécifier les niveaux relatifs entre l'original (les données audio sélectionnées pour traitement) et la copie (les données audio se trouvant dans le presse-papiers).

Pré-Mixage et Post-Mixage

Ces fonctions sont décrites dans la section "[Pré-/Post-Mixage](#)" à la [page 188](#).

Noise Gate (Porte de Bruit)



Cette fonction examine les données audio et y recherche les portions où le niveau est plus faible que la valeur de seuil spécifiée, afin de les remplacer par du silence. Ce dialogue contient les champs suivants :

Seuil

Cette valeur définit le niveau en dessous duquel vous désirez remplacer les données audio par du silence : la porte de bruit est alors fermée.

Temps d'Attaque

C'est la durée que met la porte de bruit à s'ouvrir totalement dès que le niveau audio dépasse la valeur de seuil.

Temps d'Ouverture Minimum

C'est la durée minimale d'ouverture de la porte de bruit. Si vous trouvez que la porte s'ouvre et se ferme trop souvent lorsque vous traitez des données audio dont le niveau varie rapidement, essayez d'augmenter cette valeur.

Temps de Relâche

C'est la durée que met la porte de bruit pour se refermer complètement une fois que le niveau des données audio est redescendu sous le niveau de seuil.

Voies Liées

Cette fonction n'est applicable qu'à des données stéréo. Lorsqu'elle est activée, la porte de bruit s'ouvre sur les deux canaux dès que le niveau audio dépasse le seuil sur un seul des canaux (ou les deux). Lorsque la fonction Voies Liées est désactivée, la porte de bruit fonctionne indépendamment pour les canaux gauche et droit.

Mixage Original/Effet

Permet de spécifier une proportion de mélange entre signal d'origine et signal traité.

Pré-Mixage et Post-Mixage

Ces fonctions sont décrites dans la section "[Pré-/Post-Mixage](#)" à la [page 188](#).

Normaliser

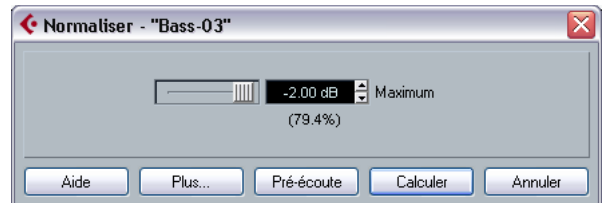

La fonction Normaliser permet de spécifier le niveau audio maximal désiré. Elle analyse ensuite les données audio sélectionnées, et y repère le niveau maximal, dont elle soustrait la valeur du niveau audio maximal spécifié. Elle amplifie alors les données audio de la valeur ainsi calculée (si le niveau maximal spécifié est inférieur au niveau maximal existant, le gain sera négatif). La fonction sert le plus souvent à augmenter le niveau de données audio enregistrées à un niveau trop faible. Le dialogue contient les champs suivants :

Maximum

C'est le niveau audio maximal désiré, valeurs possibles : -50 à 0 dB. Cette valeur apparaît également sous l'affichage du Gain, sous forme de pourcentage.

Pré-Mixage et Post-Mixage

Ces fonctions sont décrites dans la section "[Pré-/Post-Mixage](#)" à la [page 188](#).

Inverser la Phase

Inverse la phase des données audio sélectionnées, ce qui "retourne" la forme d'onde. Le dialogue contient les champs suivants :

Inversion de Phase Active

Lorsqu'il s'agit d'audio en stéréo, ce menu local permet de préciser pour quel canal (quels canaux) la phase sera inversée.

Pré-Mixage et Post-Mixage

Ces fonctions sont décrites dans la section "[Pré-/Post-Mixage](#)" à la [page 188](#).

Correction de Hauteur

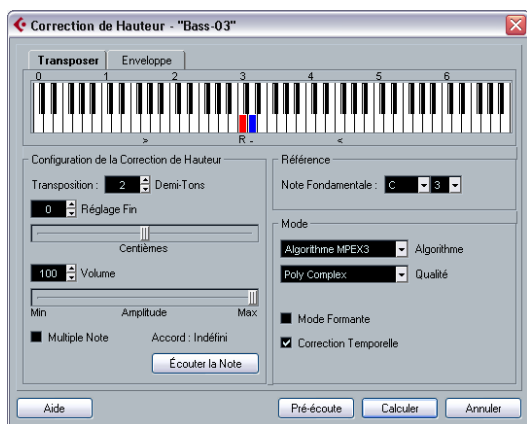

Cette fonction permet de modifier la hauteur d'un son sans modifier pour autant sa durée. Vous pouvez également créer des "harmonies" en spécifiant plusieurs hauteurs, ou appliquer une Correction de Hauteur basée sur une courbe d'enveloppe spécifiée.

En sélectionnant l'onglet "Paramètres", vous accédez aux paramètres suivants :

Représentation du clavier

Cette représentation schématique permet de spécifier les intervalles de transposition demi-ton par demi-ton, et donne une vue générale graphique des paramètres de transposition.

- La note fondamentale apparaît en rouge.

Elle n'a rien à voir avec la vraie hauteur des données audio d'origine : elle constitue uniquement un moyen d'indiquer les intervalles de transposition. Si vous le désirez, vous pouvez modifier la note fondamentale dans la petite section Référence ou en cliquant en maintenant enfoncée la touche [Alt]/[Option] dans la représentation du clavier.

- Pour spécifier un intervalle de transposition, cliquez sur une des touches.

La touche correspondante apparaît alors en bleu, et le programme envoie des sons de test, à la hauteur de base et transposés, pour confirmation auditive.

- Si la fonction "Multiple Note" est activée, vous pouvez cliquer sur plusieurs touches pour créer des accords. Cliquer sur une touche bleue (donc activée) la supprime.

Paramètres de la correction de hauteur

Les champs "Demi-Tons" et "Réglage Fin" permettent de spécifier l'amplitude de la correction de hauteur. La valeur maximale de la correction est de ± 16 demi-tons, le réglage fin agissant dans une fourchette de ± 200 cents (centièmes de demi-ton).

Volume/Amplitude

Permet de réduire le niveau du son corrigé en hauteur.

Multiple Note

Lorsque cette fonction est activée, vous pouvez cumuler plusieurs valeurs de correction de hauteur, ce qui crée des harmonies à plusieurs voix. Pour ce faire, il suffit d'ajouter les intervalles dans la représentation du clavier, (voir ci-dessus). Notez que vous ne pouvez pas employer la fonction Pré-écoute en mode Multiple.

- Si les intervalles que vous ajoutez constituent un accord "standard", il est affiché à droite.

Veillez toutefois noter que pour inclure la note de référence (le son d'origine, non transposé) dans le résultat traité, il faut cliquer sur la note de base dans la représentation du clavier, de façon à la faire passer en bleu.

Bouton Écouter la Note/l'Accord

Cliquer sur ce bouton lit un son-test, dont la hauteur est choisie en fonction de l'intervalle activé sur la représentation du clavier. Si la fonction "Multiple Note" est activée, ce bouton prend le nom de "Écouter l'Accord", et joue tous les intervalles activés, sous forme d'accord.

Référence

Cette fonction permet de régler la note fondamentale (celle qui apparaît en rouge dans la représentation du clavier). Cette note n'a aucune influence sur la hauteur des données audio, elle ne sert que d'aide pour configurer les intervalles et les accords.

Mode de correction de hauteur

C'est là que vous faites les réglages de l'algorithme MPEX 3.

Vous avez le choix parmi 7 niveaux de qualité:

Option	Description
Pré-écoute	Ce mode ne sert que pour la pré-écoute.

Option	Description
Mix Rapide	Mode très rapide pour la pré-écoute. Fonctionne bien pour des signaux musicaux mono ou stéréo composites.
Solo Rapide	Utiliser ce mode pour des instruments solo (en mono) et pour la voix.
Solo Musical	Comme ci-dessus mais de meilleure qualité.
Poly Rapide	Utiliser ce mode pour traiter des enregistrements mono et polyphoniques. C'est le réglage le plus rapide donnant de très bons résultats. Utilisez-le pour les boucles de batterie, les mixages, les accords.
Poly Musical	Utiliser ce mode pour traiter des enregistrements mono et polyphoniques. Qualité de réglage par défaut recommandée par MPEX. Utilisez-le pour les boucles de batterie, les mixages, les accords.
Poly Complexe	Réglage de haute qualité nécessitant une grande puissance de calcul, à réserver pour traiter les cas les plus difficiles ou pour des facteurs d'étirement au-delà de 1,3.

Mode Formant

Si vous traitez des voix, il faut activer cette option afin de préserver les particularités vocales des données audio transposées et éviter la déformation des voix.

Correction Temporelle

Lorsque cette fonction est activée, la correction de hauteur ne modifie pas la durée de l'audio. Si elle est désactivée, augmenter la hauteur raccourcit la durée de l'audio et vice versa, exactement comme lorsqu'on change la vitesse de défilement sur un enregistreur.

Correction de Hauteur basée sur l'enveloppe

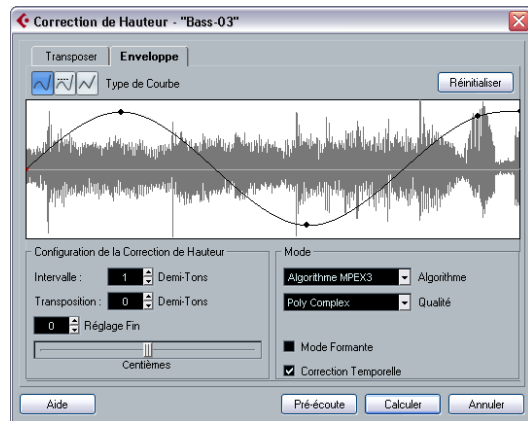

Lorsque l'onglet "Enveloppe" est sélectionné, vous pouvez spécifier une courbe d'enveloppe sur laquelle baser la Correction de Hauteur. Ce qui permet de créer des effets de Pitch Bend, d'appliquer différentes quantités de Correction de Hauteur sur différentes sections d'audio, etc.

Affichage de l'Enveloppe

Cette fonction permet de faire apparaître la forme de la courbe d'enveloppe par dessus la représentation de la forme d'onde de l'audio sélectionné en vue du traitement. Sur cette courbe d'enveloppe, les points situés au-dessus de la ligne centrale indiquent une Correction de Hauteur positive (vers l'aigu), tandis que les points passant sous la ligne centrale indiquent une Correction de Hauteur négative (vers le grave). Au départ, la courbe d'enveloppe est horizontale et centrée – indiquant une Correction de Hauteur nulle.

- Pour ajouter des points, il suffit de cliquer sur la courbe ; pour modifier sa forme, il faut cliquer sur un point puis le faire glisser. Pour supprimer un point de la courbe, il suffit de le faire glisser hors de l'écran.

Type de Courbe

Ces boutons permettent de déterminer si la courbe d'enveloppe doit être composée de segments de courbe (bouton gauche), de segments segments de courbe amortis (bouton central) ou de segments linéaires (bouton droit).

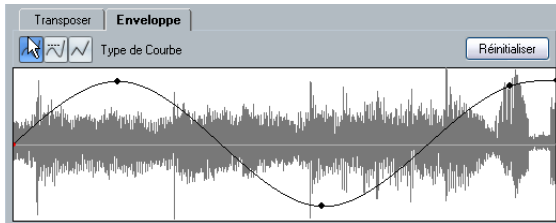

Enveloppe en mode segments de courbe.

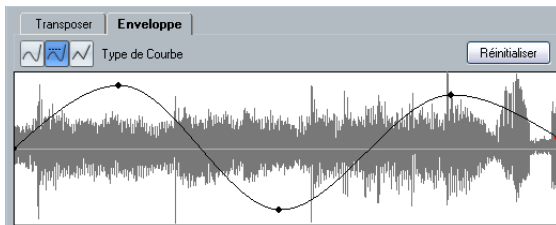

La même enveloppe, avec segments de courbe amortis.

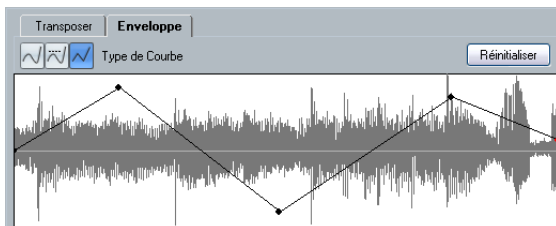

La même enveloppe, avec segments linéaires.

Intervalle

Ce paramètre permet de déterminer, dans l'écran Enveloppe, l'amplitude verticale de la correction de hauteur. Si sa valeur est, par ex. de "4", cela signifie qu'un point situé en haut de la courbe correspond à une Correction de Hauteur de + 4 demi-tons. La valeur maximale est de +/- 16 demi-tons.

Transposition et Réglage fin

Ces paramètres permettent de modifier numériquement la valeur d'un point de la courbe :

1. Cliquez sur un point de la courbe pour le sélectionner. Le point sélectionné apparaît en rouge.
2. Les paramètres Transposition et Réglage fin permettent de modifier, respectivement, la hauteur du point dans la courbe par demi-tons et par centièmes de demi-ton.

Mode de Correction de Hauteur

Ces paramètres sont identiques à ceux se trouvant dans l'onglet Transposer, voir "[Mode de correction de hauteur](#)" à la [page 191](#).

Exemple

Supposons que vous désiriez créer un effet de pitch bend, conduisant à faire monter la note de deux demi-tons, de façon linéaire, en un endroit précis de l'audio sélectionné.

1. Supprimer tous les points de la courbe en cliquant sur le bouton Type de Courbe situé à droite.
2. Sélectionnez une courbe linéaire en cliquant sur le bouton droit.
3. Vérifiez que le paramètre Intervalle est bien réglé sur une valeur supérieure ou égale à 2 demi-tons.
4. Créez un point là où vous désirez voir commencer l'effet de pitch bend, en cliquant sur la ligne d'enveloppe. Comme il s'agit du point de départ du Pitch Bend, il faut que la hauteur soit à zéro (l'enveloppe doit avoir une forme de droite). Si nécessaire, utilisez le paramètre Réglage Fin afin de placer le point de la courbe à 0 centièmes précisément : en effet, ce point détermine le début de l'effet de Pitch Bend.
5. Créez un nouveau point sur la courbe, à l'emplacement horizontal où vous désirez que le Pitch Bend atteigne sa valeur maximale.

Ce point de la courbe détermine la durée que mettra le son à atteindre sa valeur maximale. Autrement dit, plus ce nouveau point est placé loin du point de départ, plus l'effet de Pitch Bend sera long à atteindre sa valeur maximale, et vice versa.

6. Le second point étant toujours sélectionné, réglez l'amplitude de la Correction de Hauteur à exactement 2 demi-tons, par l'intermédiaire des paramètres Transposition et Réglage Fin.

7. Créez un nouveau point sur la courbe pour déterminer la durée du Pitch Bend : autrement dit, le temps pendant lequel la hauteur du son doit rester supérieure de 2 demi-tons par rapport à sa hauteur normale.

8. Enfin, créez un point là où vous désirez que l'effet de Pitch Bend se termine.

Pas besoin de créer un nouveau point si vous vous trouvez à la fin du fichier audio., car il existe toujours un point de fin à droite de l'affichage de la forme d'onde.

9. Si nécessaire, procédez à des réglages supplémentaires dans la section Mode, voir ["Mode de correction de hauteur"](#) à la [page 191](#).

10. Cliquez sur Calculer.

L'effet de Pitch Bend est appliqué, conformément aux paramètres spécifiés.

Supprimer la Composante Continue

Cette fonction permet de supprimer toute composante continue dans la sélection audio. La composante continue est une partie indésirable du signal, qui se traduit parfois par une asymétrie du signal par rapport à l'axe zéro horizontal. La composante continue n'affecte pas le contenu audible du signal, mais interfère avec la détection automatique de passages par zéro et certains traitements – il est donc recommandé de l'éliminer.

⚠ Appliquez cette fonction à des Clips Audio entiers, la composante continue étant généralement présente sur tout l'enregistrement.

Il n'existe pas de paramètre spécifique pour cette fonction. Si vous désirez vérifier la présence d'une composante continue dans un Clip Audio, vous pouvez utiliser la fonction Statistiques, voir ["Statistiques \(Cubase uniquement\)"](#) à la [page 203](#).

Rééchantillonnage



La fonction Rééchantillonnage peut servir à modifier la durée, le tempo et la hauteur d'un événement.

La fréquence d'échantillonnage d'origine de l'événement est indiquée dans le dialogue. Vous pouvez rééchantillonner un événement à une fréquence plus élevée ou plus faible, soit en indiquant cette nouvelle fréquence, soit en indiquant la différence (par un pourcentage) entre la fréquence d'échantillonnage d'origine et celle désirée.

- Un rééchantillonnage à une fréquence plus élevée rallongera l'événement et la lecture de l'audio sera ralentie et plus grave.
- Un rééchantillonnage à une fréquence plus faible raccourcira l'événement et la lecture de l'audio sera accélérée et plus aiguë.
- Vous pouvez écouter le résultat du rééchantillonnage en entrant la valeur désirée puis en cliquant sur "Pré-écouter". L'événement sera alors relu tel qu'il sera après le rééchantillonnage.
- Lorsque vous êtes satisfait du résultat en pré-écouter, cliquez sur "Calculer" pour refermer le dialogue et appliquer le traitement.

Inversion

Cette fonction inverse temporellement la sélection audio, comme si vous lisiez une bande à l'envers. Elle est dépourvue de paramètres.

Silence

Cette fonction remplace la sélection par du silence. Elle est dépourvue de paramètres.

Permutation Stéréo

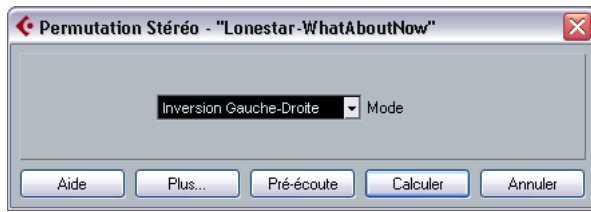

Cette fonction n'est applicable qu'à des sélections audio stéréo. Elle permet de manipuler de diverses façons les canaux gauche et droit. Le dialogue contient les paramètres suivants :

Mode

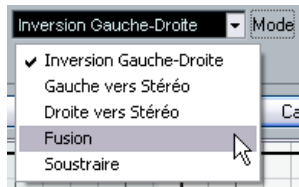

Ce menu local détermine la manipulation effectuée sur les canaux :

Option	Description
Inversion Gauche-Droite	Permute les canaux gauche et droit.
Gauche vers Stéréo	Copie le canal gauche sur le canal droit.
Droite vers Stéréo	Copie le canal droit sur le canal gauche.
Fusion	Mélange les deux canaux de chaque côté, ce qui donne un signal mono.
Soustraire	Soustrait l'information du canal gauche du canal droit et vice versa. Il s'agit là d'un effet typiquement "Karaoké", servant à éliminer un son centré (une voix, par exemple) d'un signal stéréo.

Modification de la Durée

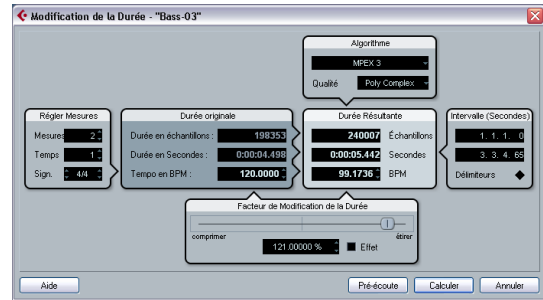

Cette fonction permet de modifier la durée et le "tempo" de l'audio sélectionné, sans changer la hauteur. Le dialogue contient les paramètres suivants :

Section Régler Mesures

Dans cette section vous réglez la durée de l'audio sélectionné audio et la mesure:

Paramètre	Description
Mesures	Si vous utilisez le champ Tempo (voir ci-dessous), il faut spécifier ici la durée de l'audio sélectionné, en mesures.
Temps	Si vous utilisez le champ Tempo, il faut spécifier ici la durée de l'audio sélectionné, en temps (battements).
Sign.	Si vous utilisez le champ Tempo, il faut spécifier ici le chiffre de mesure)

Section Durée Originale

Cette section contient des informations et des réglages concernant l'audio sélectionné pour le traitement :

Paramètre	Description
Longueur en Échantillons	Durée de l'audio sélectionné, exprimée en échantillons.
Longueur en Secondes	Durée de l'audio sélectionné, exprimée en secondes.
Tempo en BPM	Si vous traitez de la musique et si vous connaissez le tempo de votre sélection audio, vous pouvez l'entrer ici, en BPM (battements par minute). Vous pouvez ainsi passer directement d'un tempo à un autre, sans calculs intermédiaires de pourcentage de modification de durée.

Section Durée Résultante

Ces paramètres servent à modifier la durée de l'audio afin de s'adapter à un espace libre ou un tempo spécifiques. Les valeurs seront automatiquement modifiées si vous ajustez le Facteur de Modification de la Durée (voir ci-dessous).

Paramètre	Description
Échantillons	La durée désirée, en échantillons.
Secondes	La durée désirée, en secondes.
BPM	Le tempo désiré, en battements par minute (BPM). Pour que ce champ soit actif, il faut connaître le tempo réel de l'audio, et le spécifier (avec la métrique et la durée en mesures) dans la section Durée Originale, à gauche.

Section Intervalle (Secondes)

Ces réglages permettent de définir l'intervalle désiré sur lequel sera appliqué la Modification de la Durée.

Paramètre	Description
Intervalle	Permet de spécifier la durée désirée, sous forme d'un intervalle entre deux positions temporelles.
Délimiteurs	Cliquer sur ce bouton permet d'utiliser les valeurs de Délimiteurs définissant la durée du cycle.

Section Facteur de Modification de la Durée

Le Facteur de Modification de la Durée permet de déterminer la quantité de réduction temporelle, sous la forme d'un pourcentage de la durée d'origine. Si vous utilisez les paramètres de la section Durée Résultante pour entrer la quantité de réduction temporelle, cette valeur est automatiquement modifiée. Les valeurs possibles de réduction temporelle dépendent de l'option "Effet" :

- Si la case à cocher "Effet" est désactivée, les valeurs possibles iront de 75 à 125%. Choisissez ce mode si vous désirez préserver le caractère du son.
- Si la case à cocher "Effet" est activée, vous pouvez spécifier des valeurs comprises entre 10 et 1000% (temps réel) ou 50 et 200% MPEX 3). Ce mode est prévu pour des effets spéciaux, par exemple.

Section Algorithme

Permet de sélectionner un algorithme de Modification de la Durée : MPEX 3 (voir ci-dessous) ou temps réel.

▪ Mode MPEX 3 :

Ce mode est basé sur l'algorithme de Prosoniq du même nom (MPEX est l'abréviation de Minimum Perceived Loss Time Compression/Expansion). Cet algorithme, également utilisé dans l'application TimeFactory™ signée Prosoniq, utilise un réseau neural artificiel pour effectuer des prédictions temporelles selon des techniques exclusives, afin d'obtenir des traitements de Correction de Hauteur et de Modification de Durée de qualité. Vous obtenez ainsi les meilleurs résultats audio possibles. Vous avez le choix parmi 7 niveaux de qualité, voir "[Mode de correction de hauteur](#)" à la [page 191](#).

▪ Mode Temps réel:

Il s'agit d'un algorithme utilisés par les fonctions de modification de durée en temps réel de Cubase. Bien que cet algorithme ait été optimisé pour cet emploi, vous pouvez tout aussi bien l'utiliser pour un traitement "offline". Le menu local des préréglages contient les mêmes que ceux du menu local Warp dans l'Éditeur d'Échantillons, voir "[Réglages Warp](#)" à la [page 228](#).

Appliquer des plug-ins (Cubase uniquement)

Vous pouvez ajouter des Plug-ins d'effets en temps réel pendant la lecture (voir le document pdf séparé "Guide de Référence des Plug-ins", chapitre "Effets Audio"). Toutefois, il est parfois utile d'appliquer de façon "permanente" des effets à un ou plusieurs Événements sélectionnés.

Dans Cubase, procédez ainsi :

1. Effectuez une sélection dans la fenêtre Projet, la Bibliothèque ou un Éditeur.

Les effets sont appliqués selon les mêmes règles que pour le Traitement (voir "Réglages et fonctions communs" à la page 188).

2. Sélectionnez "Plug-ins" dans le menu Audio.
3. Sélectionnez l'effet désiré dans le sous-menu qui apparaît alors.

Le dialogue du Plug-in apparaît alors.

Mono ou Stéréo ?

Si vous appliquez un effet à des données audio mono, seul le canal gauche de la sortie stéréo sera concerné.

Le dialogue du Plug-in



Le dialogue du Plug-in pour l'effet StudioChorus.

La partie supérieure du dialogue du Plug-in contient les paramètres disponibles pour le Plug-in d'effet sélectionné. Pour les détails concernant les paramètres des plug-ins fournis, voir le document pdf séparé "Guide de Référence des Plug-ins".

La partie inférieure du dialogue regroupe les réglages de traitement. Ils sont communs à tous les Plug-ins.

- Si la partie inférieure est cachée, cliquez sur le bouton "Plus..." pour la faire apparaître. Pour la cacher encore une fois, il suffit de cliquer à nouveau sur le bouton (qui s'est transformé entre-temps en "Moins...").

La partie inférieure commune du dialogue héberge les fonctions et réglages suivants :

Son Traité/Original

Ces deux curseurs permettent de spécifier l'équilibre entre le signal traité et le signal d'origine dans le Clip résultant.

En temps normal, les deux curseurs sont interconnectés : si par exemple vous montez le curseur Signal traité, le curseur Signal d'origine baisse de la même valeur. Toutefois, vous pouvez les déplacer indépendamment si vous le désirez : il suffit d'appuyer sur la touche [Alt]/[Option] tout en faisant glisser le curseur. Vous pouvez ainsi obtenir, par exemple, 80% de signal d'origine et 80% de signal traité. Attention à la distorsion !

Extension

Ce paramètre est très utile si vous appliquez un effet ajoutant des données après la fin du signal d'origine (réverbération, délai...). Lorsque la case à cocher est activée, vous pouvez spécifier une durée d'extension, par l'intermédiaire du curseur. Cette extension est prise en compte lors de la pré-écoute, ce qui aide à trouver la durée d'extension la plus appropriée.

Pré-/Post-Mixage

Ces paramètres permettent d'introduire l'effet et de le faire disparaître progressivement. Si vous activez Pré-Mixage en spécifiant par exemple une valeur de 1000 ms, l'effet sera introduit progressivement à partir du début de la sélection, pour atteindre son niveau nominal 1000 ms après le début. De même, si vous activez Post-Mixage avec la même valeur, le traitement disparaîtra progressivement, en commençant 1000 ms avant la fin de la sélection.

- ⚠ La somme des durées de Pré-Mixage et Post-Mixage ne peut être supérieure à la durée globale de la sélection.

Bouton Pré-écoute

Permet d'écouter le résultat du traitement avec les réglages en cours. La lecture continuera en boucle jusqu'à ce que vous cliquiez de nouveau sur le bouton (qui porte la mention "Arrêter" en cours de pré-écoute). Vous pouvez si nécessaire procéder à des ajustements en cours de pré-écoute.

Bouton Calculer

Effectue le traitement et referme le dialogue.

Bouton Annuler

Referme le dialogue sans effectuer de traitement.

Historique des Traitements Hors Ligne

Procédures

L'Historique des Traitements Hors Ligne permet de supprimer un traitement (ou tous les traitements) appliqué(s) à un clip. Les traitements modifiables dans cet Historique sont : les fonctions du menu Traitement, tout Plug-in d'effet (Cubase uniquement), et les opérations effectuées dans l'Éditeur d'Échantillons, comme Couper, Coller, Supprimer et Dessiner avec l'outil Crayon.

⇒ Du fait de la relation Clip/Fichier (voir "[Présentation](#)" à la [page 187](#)), il est même possible de modifier ou de supprimer certains traitements "en plein milieu" de l'Historique des Traitements Hors Ligne, tout en conservant ceux qui suivent ! Cette fonction dépend du type de traitement effectué, (voir "[Restrictions](#)" à la [page 199](#)).

Procédez comme ceci :

1. Sélectionnez le clip dans la Bibliothèque, ou un de ses événements dans la fenêtre Projet.

La colonne Statut dans la Bibliothèque permet de repérer quels clips ont été traités : la présence d'un symbole de forme d'onde indique que le clip a subi un traitement ou des effets (voir "[Les colonnes de la fenêtre Bibliothèque](#)" à la [page 244](#)).

2. Sélectionnez "Historique des Traitements Hors Ligne" dans le menu Audio.

Le dialogue Historique des Traitements Hors Ligne apparaît alors.



La partie gauche du dialogue contient la liste de tous les traitements subis par le Clip, les plus récents apparaissant en fin de liste. Les colonnes "Début" et "Durée" indiquent les sections du clip affectées par chaque opération. La colonne "Statut" indique si l'opération peut être modifiée ou annulée.

3. Repérez l'opération que vous désirez modifier et sélectionnez-la en cliquant dessus dans la liste.

- Pour modifier les paramètres du traitement sélectionné, cliquez sur le bouton "Modifier".

Le dialogue de la fonction de traitement ou de l'effet appliqué s'ouvre alors, ce qui permet de modifier les réglages, exactement comme lors de la première application.

- Pour remplacer l'opération sélectionnée par une autre fonction de traitement ou un autre effet, sélectionnez la fonction désirée depuis le menu local, et cliquez sur le bouton "Remplacer par".

Si la fonction sélectionnée dispose de réglages, un dialogue apparaîtra, comme d'habitude. L'opération d'origine sera ensuite supprimée, et le nouveau traitement inséré dans l'Historique des Traitements Hors Ligne.

- Pour supprimer l'action sélectionnée, cliquez sur le bouton "Supprimer".

Le traitement est alors supprimé du Clip.

- Pour annuler l'action sélectionnée et supprimer le traitement du clip cliquez sur le bouton "Désactiver".

Le traitement est retiré du clip, mais l'opération reste dans la liste. Pour la refaire et appliquer à nouveau le traitement il suffit de cliquer à nouveau sur le bouton qui s'appelle désormais "Activer".

4. Cliquez sur "Fermer" pour refermer le dialogue.

Restrictions

- Si la fonction de traitement ne possède aucun réglage, il est impossible de la modifier.
- Si vous avez appliqué un traitement changeant la durée du Clip (par exemple Couper, Insérer ou Modifier la durée), vous ne pouvez le supprimer que s'il s'agit du plus récent traitement contenu dans l'Historique des Traitements Hors Ligne (autrement dit, s'il apparaît tout en bas de la liste). Une icône apparaissant dans la colonne "Statut" indique si une opération ne peut être supprimée ou modifiée. Par ailleurs, les boutons correspondants seront en gris.

Geler les Modifications

La fonction Geler les Modifications permet de rendre définitifs les divers traitements et/ou effets appliqués à un Clip :

1. Sélectionnez le Clip dans la Bibliothèque, ou un de ses Événements dans la fenêtre Projet.
 2. Sélectionnez "Geler les Modifications" dans le menu Audio.
- S'il n'existe qu'une seule version modifiée du Clip (autrement dit, aucun autre Clip ne se réfère au même fichier audio), ce dialogue apparaîtra :

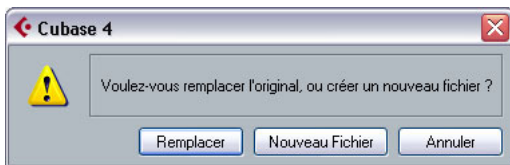

Si vous sélectionnez "Remplacer", toutes les modifications seront appliquées au fichier audio original (celui qui apparaît dans la liste se trouvant dans la colonne Chemin du Clip dans la Bibliothèque). Si vous sélectionnez "Nouveau Fichier", l'opération Geler les Modifications créera un nouveau fichier dans le dossier Audio à l'intérieur du dossier Projet (ce qui laissera intact le fichier audio d'origine).

- Si le Clip sélectionné (ou celui lu par l'événement sélectionné) possède plusieurs versions modifiées (autrement dit, s'il existe d'autres Clips se référant au même fichier audio), ce message d'alerte apparaîtra :

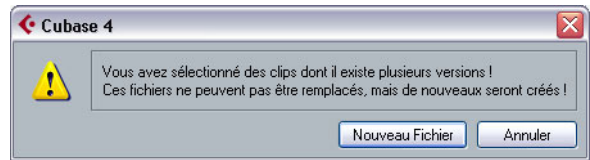

Comme vous pouvez vous en rendre compte, il n'est pas possible dans ce cas de remplacer le fichier audio d'origine. La raison est simple : ce fichier audio est aussi utilisé par d'autres Clips. Sélectionnez "Nouveau Fichier" pour créer un nouveau fichier dans le dossier Audio contenu dans le dossier Projet.

- △ Après un gel des modifications, le Clip se réfère à un seul et nouveau fichier audio. Si vous ouvrez le dialogue Historique des Modifications pour le Clip, la liste sera vide.

Détecter les Silences

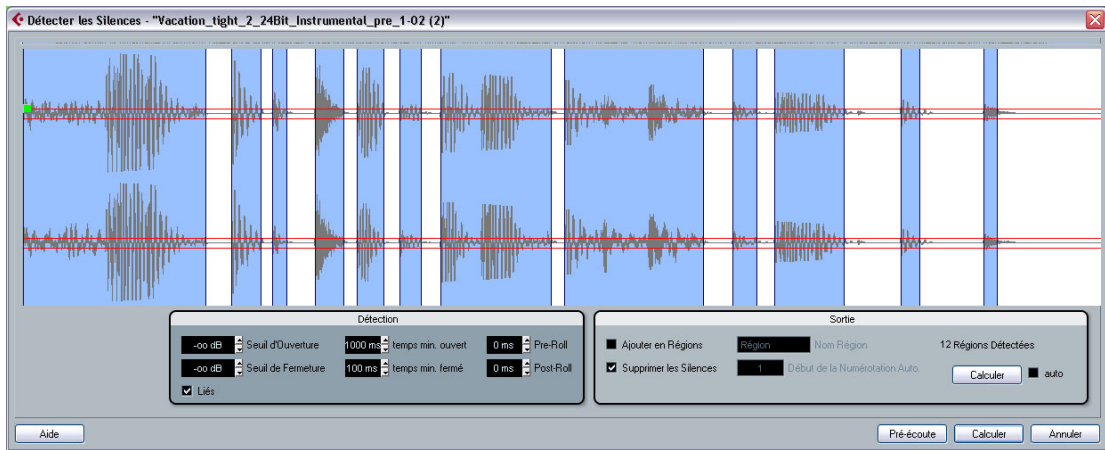

La fonction Détecter les Silences, dans le sous-menu Avancé du menu Audio recherche les parties silencieuses d'un Événement, et soit coupe l'Événement en deux en supprimant les parties silencieuses du Projet, soit crée des intervalles correspondant aux sections "non silencieuses". Procédez comme ceci :

1. Sélectionnez l'Événement dans la fenêtre Projet ou l'Éditeur de Conteneurs Audio.

Vous pouvez sélectionner plusieurs Événements si vous le désirez : dans ce cas, vous pourrez procéder à des réglages différents pour chacun des Événements sélectionnés.

2. Sélectionnez "Détecter les Silences" dans le sous-menu Avancé du menu Audio.

Le dialogue Détecter les Silences apparaît.

3. Faites les réglages dans la section Détection, à gauche.

Ils possèdent les fonctions suivantes :

Réglage	Description
Seuil d'Ouverture	Dès que le niveau audio dépasse cette valeur, la fonction "s'ouvre" : autrement dit, le son passe. Réglez ce seuil à une valeur suffisamment basse pour obtenir une ouverture au début d'un son, mais suffisamment élevée pour supprimer tout bruit indésirable pendant les parties "silencieuses".
Seuil de Fermeture	Dès que le niveau audio passe sous cette valeur, la fonction "se ferme". Cette valeur ne peut être supérieure à celle du Seuil d'ouverture. Réglez ce seuil suffisamment haut pour pouvoir ôter tout bruit indésirable pendant les parties "silencieuses".

Réglage	Description
Liés	Si cette case à cocher est activée, les Seuils d'Ouverture et de Fermeture posséderont toujours les mêmes valeurs.
Temps Min Ouvert	Permet de déterminer la durée minimale pendant laquelle la fonction restera "ouverte" après dépassement de la valeur du seuil d'ouverture. Si le signal audio contient des sons courts répétés, et que la fonction crée trop de sections "ouvertes" brèves, essayez d'augmenter cette valeur.
Temps Min fermé	Permet de déterminer la durée minimale pendant laquelle la fonction restera "fermée" après passage de la valeur du signal audio sous le seuil de fermeture. Le plus souvent, cette durée sera plutôt basse, afin d'éviter de supprimer des sons.
Pre-Roll	Permet "d'ouvrir" la fonction un peu avant le dépassement du niveau du seuil d'ouverture. Autrement dit, le début de chaque section "ouverte" est légèrement décalé vers la gauche, selon la durée réglée ici. Cette fonction est utile pour éviter toute suppression d'attaque.
Post-Roll	Permet "de fermer" la fonction un peu après passage du niveau audio sous le seuil de fermeture. Cette fonction est utile pour éviter toute suppression de la résonance naturelle des sons.

4. Cliquez sur le bouton "Calculer".

L'Événement Audio est alors analysé, et l'affichage de la forme d'onde est redessiné afin de faire apparaître les sections considérées, selon vos réglages, comme du "silence". Au-dessus du bouton Calculer est affiché le nombre de régions détectées.

- Si vous cochez la case “auto” située près du bouton Calculer, l'événement audio sera analysé (et l'affichage mis à jour) automatiquement à chaque fois que vous modifierez les réglages dans la section Détection du dialogue.

Veillez noter que vous ne devez pas activer cette option lorsque vous travaillez sur des fichiers très longs, car le calcul peut prendre du temps.

- Vous pouvez écouter le résultat via la fonction Pré-écoute.

L'Événement est lu en boucle sur toute sa durée, mais avec les sections “fermées” remplacées par du silence.

5. Répétez les étapes 3 et 4 jusqu'à obtention d'un résultat satisfaisant.

6. Sélectionnez le résultat désiré, en activant soit la case à cocher “Ajouter en Régions”, soit la case à cocher “Supprimer les Silences”, ou les deux.

“Ajouter en Régions” permet de créer des régions qui correspondent aux sections “non-silencieuses”. “Supprimer les Silences” découpera les Événements au début et à la fin de chaque section “non-silencieuse”, et supprimera les sections silencieuses intermédiaires.

7. Si vous activez “Ajouter en Régions”, vous pouvez spécifier un nom pour les Régions, dans le champ Nom de Région.

En plus de leur nom, les régions seront numérotées, à partir du numéro spécifié dans le champ Début de la Numérotation Auto.

8. Cliquez sur “Calculer”.

L'Événement est alors découpé et/ou les régions ajoutées.

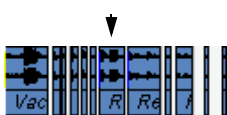

Le résultat obtenu avec l'option “Supprimer les silences”.

- Si vous avez sélectionné plus d'un événement dans le point 1 ci-avant, vous pouvez cocher la case "Tout calculer" afin d'appliquer les mêmes réglages à tous les événements sélectionnés. Si vous n'avez pas coché cette case, le dialogue apparaîtra de nouveau, ce qui permet de procéder à des réglages séparés pour chaque événement sélectionné.

L'Analyseur de Spectre (Cubase uniquement)

Cette fonction permet d'analyser l'audio sélectionné, en faisant apparaître son spectre (distribution des niveaux en fonction des fréquences), qui apparaît sous forme d'une représentation en deux dimensions : les fréquences sur l'axe des x (horizontal), le niveau sur l'axe des y (vertical).

1. Procédez à une sélection audio.

Cette sélection peut être soit un Clip, soit un événement, soit un intervalle.

2. Sélectionnez “Analyse de Spectre” depuis le menu Audio.

Un dialogue rassemblant les réglages permettant de paramétrer l'analyse apparaît.



Les valeurs par défaut donneront de bons résultats dans la plupart des situations, mais vous pouvez entrer vos propres réglages si désiré :

Paramètre	Description
Taille en Échantillons	Cette fonction permet de déterminer la taille des “blocs d'analyse” utilisée pour le découpage de données audio avant analyse. Plus cette valeur est grande, plus la résolution fréquentielle du spectre calculé sera élevée.
Taille du Recouvrement	Taille du recouvrement entre chaque bloc d'analyse.
Fenêtre Utilisée	Permet de choisir quel type de fenêtre utiliser pour la FFT (Transformée de Fourier rapide, la méthode mathématique utilisée pour “calculer” le spectre).

Paramètre	Description
Valeurs Normalisées	Lorsque cette fonction est activée, les valeurs de niveau résultantes sont mises à l'échelle, de façon à ce que le plus haut niveau soit normalisé à la valeur 1 (soit 0 dB).
De la Stéréo	Lors de l'analyse d'un signal stéréo, un menu local apparaît, proposant les fonctions suivantes : Mixage Mono – le signal stéréo est sommé en mono avant l'analyse. Voie Gauche/Droite – seul le canal gauche/droit est pris en compte pour l'analyse. Stéréo – les deux canaux sont analysés (ce qui fait apparaître deux spectres séparés).

3. Cliquez sur le bouton "Calculer".

Le spectre est alors calculé puis affiché sous forme de représentation graphique.

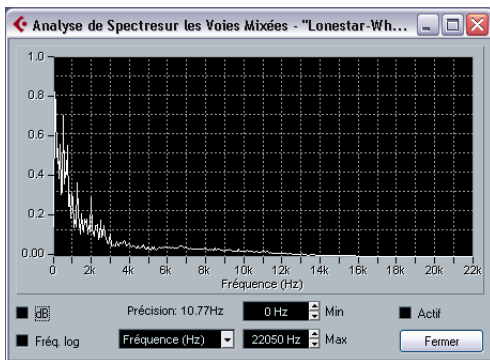

4. Vous pouvez ajuster la représentation graphique via les réglages proposés dans la fenêtre d'affichage :

Paramètre	Description
dB	Lorsque cette case est cochée, l'axe vertical est gradué en dB. Dans le cas contraire, ce sont des valeurs comprises entre 0 et 1 qui sont indiquées.
Fréq. log	Lorsque cette case est cochée, l'axe horizontal (fréquences) est gradué selon une échelle logarithmique. Dans le cas contraire, cette graduation est linéaire.
Précision	Ce nombre indique la résolution fréquentielle de la représentation. Cette valeur ne peut être modifiée directement ici, mais résulte de la taille, exprimée en échantillons, entrée dans le précédent dialogue.
Fréquence/Note	Permet de choisir si les fréquences apparaissent exprimées en Hertz ou en noms de notes.
Min.	Permet d'entrer la plus basse fréquence apparaissant dans la représentation.

Paramètre	Description
Max.	Permet d'entrer la plus haute fréquence apparaissant dans la représentation. En modifiant les valeurs Min. et Max., vous pouvez examiner les fréquences de façon plus détaillée.
Activer	Lorsque cette case est cochée, la prochaine Analyse de Spectre apparaîtra dans la même fenêtre. Dans le cas contraire, les nouveaux résultats d'Analyse de Spectre apparaissent dans des fenêtres séparées.

5. Si vous déplacez le pointeur de la souris par-dessus la représentation graphique, un curseur en forme de croix suit la courbe graphique, et le coin supérieur droit de l'affichage indique la fréquence/note et le niveau correspondant à sa position.

Pour comparer le niveau entre deux fréquences, placez le pointeur sur l'une d'entre elles, faites un clic droit (Win) ou [Ctrl]-clic (Mac) puis placez le pointeur sur la seconde fréquence. La valeur delta (différence de niveau entre cette position et la première, celle sur laquelle vous avez cliqué avec le bouton droit apparaît dans le coin supérieur droit (repérée avec un "D").

- Si vous avez analysé des données audio stéréo et sélectionné l'option "Stéréo" dans le premier dialogue, les courbes des canaux gauche et droit apparaissent en superposition dans l'affichage – la courbe correspondant au canal gauche en blanc, celle correspondant au canal droit en jaune.

L'affichage dans le coin supérieur droit indique les valeurs correspondant au canal gauche. Pour lire celles du canal droit, il suffit de maintenir la touche [Maj] enfoncée. Un "L" ou un "R" apparaît pour indiquer à quel canal les valeurs affichées correspondent.

6. Vous pouvez laisser la fenêtre ouverte, ou la refermer en cliquant sur le bouton "Fermer".

Si vous la laissez ouverte avec la case "Activer" cochée, le résultat de la prochaine Analyse de Spectre apparaîtra dans la même fenêtre.

Statistiques (Cubase uniquement)

Voie	Gauche	Droite
Valeur mini d'Échantillon :	-1.000	-1.000
	0.00 dB	0.00 dB
Valeur maxi d'Échantillon :	1.000	1.000
	-0.00 dB	-0.00 dB
Amplitude de Crête :	0.00 dB	0.00 dB
Composante Continue :	-0.05 %	-0.06 %
	-79.96 dB	-79.83 dB
Résolution Estimée :	17 Bit	17 Bit
Hauteur de Note Estimée :	1729.9Hz/A5	1625.7Hz/G#5
Fréquence d'Échantillonnage :	44.100 kHz	44.100 kHz
Énergie RMS Min. :	-∞ dB	-∞ dB
Énergie RMS Max. :	-6.84 dB	-6.70 dB
Moyenne :	-12.25 dB	-12.34 dB

La fonction Statistiques du menu Audio permet, après l'analyse des données audio sélectionnées (événements, clips ou intervalles de sélection), de faire apparaître une fenêtre contenant les informations suivantes :

Option	Description
Valeur Mini d'Échantillon	Valeur d'échantillon la plus faible rencontrée dans la sélection, sous forme d'une valeur exprimée en dB et entre -1 et +1.
Valeur Maxi d'Échantillon	Valeur d'échantillon la plus élevée rencontrée dans la sélection, sous forme d'une valeur exprimée en dB et entre -1 et +1.
Amplitude de Crête	Valeur d'échantillon la plus élevée (en nombres absolus) rencontrée dans la sélection, en dB.
Composante Continue	Niveau d'une éventuelle composante continue présente dans la sélection, exprimé sous forme de pourcentage ou en dB (voir "Supprimer la Composante Continue" à la page 194).
Résolution Estimée	Même si un fichier audio est au format 16 ou 24 bits, il peut fort bien avoir été converti à ce format depuis une résolution inférieure. La valeur de Résolution Estimée résulte d'une estimation "intelligente" de la vraie résolution des données correspondant à la sélection audio, en calculant la plus petite différence de niveau entre deux échantillons.
Fréquence d'Échantillonnage	Fréquence d'échantillonnage de la sélection audio.
Énergie RMS Min.	Énergie RMS minimale mesurée dans la sélection.
Énergie RMS Max.	Énergie RMS maximale mesurée dans la sélection.
Moyenne	Énergie moyenne, calculée pour toute la sélection.

16

L'Éditeur d'Échantillons

Présentation

L'Éditeur d'Échantillons permet de voir et de manipuler l'audio au niveau du clip audio, en coupant, collant, supprimant ou en dessinant des données audio, ou encore en appliquant des effets. Cette édition peut être appelée "non-destructive", en ce sens que vous pouvez annuler tous les changements et revenir aux versions originales à tout moment grâce à l'Historique des Modifications.

Pour de plus amples informations, voir le chapitre "Traitements et fonctions audio" à la page 186 et la section "Historique des Traitements Hors Ligne" à la page 198.

L'Éditeur d'Échantillons contient également la plupart des fonctions relatives à l'Audio Warp, décrites dans un chapitre séparé, voir le chapitre "Traitement en temps réel Audio Warp" à la page 220.

Ouvrir l'Éditeur d'Échantillons

Vous ouvrez l'Éditeur d'Échantillons en double-cliquant sur un événement audio dans la fenêtre Projet ou dans l'Éditeur de Conteneurs Audio ou encore en double-cliquant sur un clip audio dans la Bibliothèque. Il peut y avoir plusieurs Éditeurs d'Échantillons ouverts en même temps.

- Notez que le fait de double-cliquer sur un conteneur audio dans la fenêtre Projet ouvrira l'Éditeur de Conteneurs Audio, même si le conteneur ne contient qu'un seul événement audio.

Tout ceci est décrit dans un autre chapitre, voir "L'Éditeur de Conteneurs Audio" à la page 214.

Description de la fenêtre



Le menu Éléments

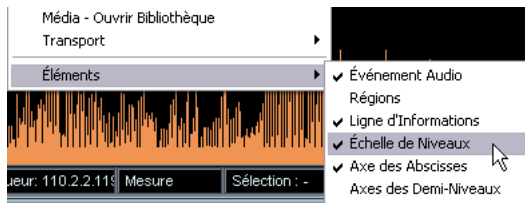

Si vous faites un clic droit dans l'Éditeur d'Échantillons afin d'afficher le menu contextuel, vous verrez un sous-menu appelé "Éléments". En activant ou désactivant les options de ce sous-menu, vous pouvez choisir ce qui sera affiché dans la fenêtre de l'éditeur. Certaines de ces options sont également disponibles sous forme d'icônes dans la barre d'outils.

La barre d'outils

La barre d'outils contient des outils et divers réglages :

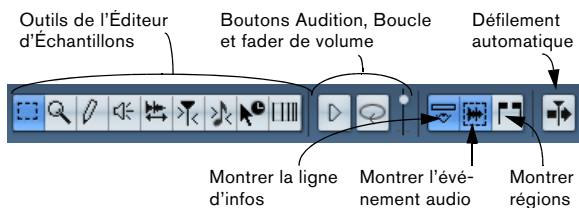

Début et Fin de l'intervalle sélectionné

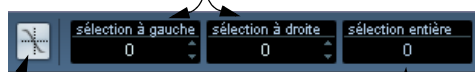

Calage sur les passages à zéro Durée de l'intervalle sélectionné

Contrôles Musicaux

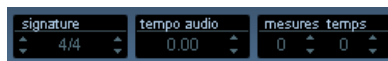

Mode Repères et curseur de sensibilité Mode Musical Afficher Warp Tabs

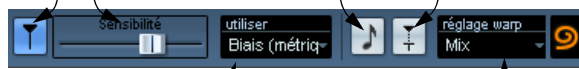

Menu local Usage, voir "Le menu local "Utiliser"" à la page 236.

Le menu local des Réglages des Contrôles Warp, voir "Réglages Warp" à la page 228.

- Pour personnaliser la barre d'outils : faites un clic droit dessus puis utilisez le menu local pour choisir les éléments à afficher ou cacher.
- L'option Configuration du menu local permet de réordonner les sections de la barre d'outils, mémoriser des préréglages, etc. Voir [“Les dialogues de Configuration”](#) à la [page 443](#).

L'affichage miniature



L'affichage miniature fournit un aperçu du clip. La section se trouvant présente dans l'affichage de forme d'onde de l'Éditeur d'Échantillons est indiquée par un rectangle bleu dans l'affichage miniature, alors que l'intervalle sélectionné est indiqué en bleu.

- Vous pouvez déplacer le rectangle bleu dans l'affichage miniature afin de voir les autres parties du clip. Pour cela, cliquez dans la moitié inférieure du rectangle et faites-le glisser à gauche ou à droite pour le déplacer.
- En redimensionnant le rectangle bleu (faire glisser ses bords gauche et droit) vous pouvez zoomer en avant ou en arrière, horizontalement.
- Pour définir une nouvelle zone de visualisation, cliquez dans la moitié supérieure de l'affichage miniature et tracez un rectangle avec le pointeur.

La règle

La règle de l'Éditeur d'Échantillons se trouve entre l'affichage miniature et l'affichage de forme d'onde. Elle représente l'échelle temporelle dans le format d'affichage spécifié dans le dialogue de Configuration du Projet (voir [“Le dialogue Configuration du Projet”](#) à la [page 34](#)). Si vous préférez, vous pouvez choisir un format d'affichage indépendant pour la règle en cliquant sur le bouton fléché situé à droite de celle-ci et en sélectionnant une option dans le menu local qui apparaît (ceci affectera aussi les valeurs dans la ligne d'infos). Les options de format d'affichage sont décrites dans la section [“La règle”](#) à la [page 33](#).

L'affichage de la forme d'onde et l'échelle de niveau

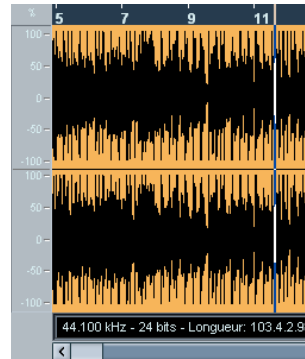

L'affichage de forme d'onde montre l'image de la forme d'onde du clip audio édité – dans le style sélectionné dans les Préférences (page Affichage d'Événements–Audio), voir [“Ajuster l'aspect des conteneurs et des événements”](#) à la [page 38](#). À sa gauche, se trouve une échelle de niveaux indiquant l'amplitude de l'audio.

- Lorsque l'échelle de niveaux est visible, vous pouvez choisir d'afficher le niveau en pourcentage ou en dB. Ceci en cliquant sur l'icône située au-dessus de l'échelle de niveaux et en sélectionnant une des options dans le menu local qui apparaît. Cette icône permet aussi de cacher l'échelle de niveaux.

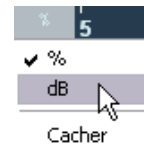

- Pour afficher l'échelle de niveaux après l'avoir cachée, faites un clic droit pour faire apparaître le menu contextuel et activez [“Échelle de Niveaux”](#) dans le sous-menu Éléments.

- Ce sous-menu permet également de choisir si l'Axe Zéro et/ou les Axes de Demi-Niveau seront visibles dans l'affichage de forme d'onde.

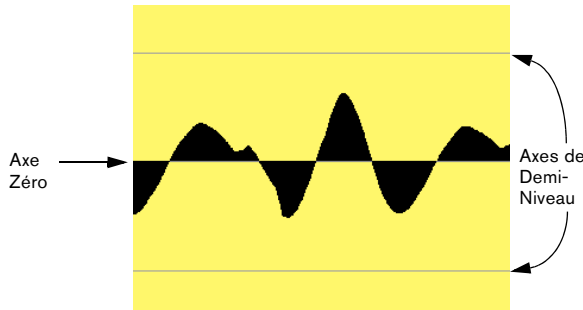

La ligne d'infos

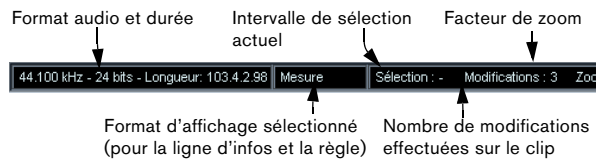

La ligne d'infos en bas de la fenêtre affiche des informations concernant le clip audio édité. Vous ne pouvez pas éditer les valeurs dans cette ligne d'infos.

- Pour afficher ou cacher la ligne d'infos, cliquez sur le bouton Montrer ligne d'infos dans la barre d'outils.



- Au départ, les valeurs de durée et de position sont affichées dans le format spécifié dans le dialogue Configuration du Projet (voir "Le dialogue Configuration du Projet" à la page 34), mais vous pouvez changer cela en cliquant dans le champ du milieu de la ligne d'infos et en sélectionnant un autre format d'affichage dans le menu local. Ce choix affectera aussi la règle de l'Éditeur d'Échantillons.

Opérations

Zoomer

Zoomer dans l'Éditeur d'Échantillons s'effectue à l'aide des procédures de zoom standard, avec quelques nuances :

- Le curseur de zoom vertical change l'échelle verticale relativement à la hauteur de la fenêtre de l'éditeur, d'une façon similaire au Zoom sur la forme d'onde dans la fenêtre Projet (voir "Zoom et Options de Visualisation" à la page 35).

Le zoom vertical sera aussi affecté si l'option "Outil Zoom en Mode Standard" est désactivée dans les Préférences (page Édition–Outils) et que vous tracez un rectangle avec l'outil Zoom.

- Les options suivantes, concernant l'Éditeur d'Échantillons, sont disponibles dans le sous-menu Zoom (du menu Édition et du menu contextuel) :

Option	Description
Zoom Avant	Zoom Avant d'un cran, centré sur la position du curseur.
Zoom Arrière	Zoom Arrière d'un cran, centré sur la position du curseur.
Zoom Arrière Complet	Zoom Arrière afin que tout le clip soit visible dans l'éditeur.
Zoomer sur la Sélection	Zoom Avant de façon à ce que la sélection occupe tout l'écran.
Zoomer sur l'Événement	Zoom Avant de façon à ce que l'Éditeur affiche la section du clip correspondant à l'événement audio édité. Cette option n'est pas disponible si vous avez ouvert l'Éditeur d'Échantillons depuis la Bibliothèque (dans ce cas, c'est le clip entier qui est ouvert pour être édité et non pas l'événement).
Zoom Avant/Arrière Vertical	Revient à utiliser le curseur de zoom vertical (voir ci-dessus).

- Vous pouvez aussi zoomer en redimensionnant le rectangle bleu dans l'affichage miniature. Voir "L'affichage miniature" à la page 206.

- Le réglage de zoom actuel est indiqué dans la ligne d'infos, sous la forme d'une valeur en "échantillons par pixel".

- Notez que vous pouvez faire un zoom avant horizontal jusqu'à une échelle inférieure à un échantillon par pixel ! C'est nécessaire pour dessiner à l'aide du Crayon, voir "Dessiner dans l'Éditeur d'Échantillons" à la page 212).

- Si vous avez fait un zoom avant jusqu'à un échantillon par pixel ou moins, l'aspect des échantillons dépendra de l'option "Interpoler les Images Audio" dans les Préférences (Affichage d'Événements–Audio).

Si l'option est désactivée, les valeurs d'échantillon seront dessinées comme des "marches". Si elle est activée, elles seront interpolées de façon à former des "courbes".

Écoute (Audition)

Lorsque vous utilisez les commandes de lecture habituelles pour relire de l'audio alors que l'Éditeur d'Échantillons est ouvert, il est souvent pratique de pouvoir écouter uniquement l'audio édité. Voici deux moyens de procéder.

⇒ Cubase uniquement : Lors de l'écoute, l'audio sera dirigé directement vers la Control Room (si elle est activée) ou vers le bus de Mixage principal (bus de sortie par défaut). Dans Cubase Studio, le bus de Mixage principal est toujours utilisé pour l'écoute. Pour en savoir plus sur le routage, voir le chapitre "Instruments/effets externes (Cubase uniquement)" à la page 20.

⇒ Vous pouvez régler le niveau d'écoute à l'aide du fader de niveau miniature dans la barre d'outils.

Au moyen de l'outil Haut-Parleur

Si vous cliquez quelque part dans l'affichage de forme d'onde avec l'outil Haut-Parleur ("Lecture") en laissant le bouton de la souris appuyé, le clip sera relu à partir de l'endroit où vous avez cliqué. La lecture continuera jusqu'au relâchement du bouton.

Au moyen de l'outil Audition



Le fait de cliquer sur l'outil Audition de la barre d'outils relit l'audio édité, en respectant les règles suivantes :

- Si vous avez fait une sélection, celle-ci sera relue.
- S'il n'y a pas de sélection, mais que l'option "Montrer l'Événement Audio" est activée (voir "Montrer l'événement audio" à la page 213), la section du clip correspondant à cet événement sera relue.
- S'il n'y a pas de sélection et que l'option "Montrer l'Événement Audio" est désactivée, le clip entier sera relu.

- Si l'icône Boucler est activée, la lecture continuera de manière répétitive jusqu'à ce que vous désactiviez l'outil Jouer. Sinon, la section n'est relue qu'une seule fois.

⇒ Notez qu'il y a un bouton Jouer séparé pour les régions, voir "Écouter des régions" à la page 212.

Scrub (Écoute dynamique)



L'outil Scrub (Écoute dynamique) permet de repérer des positions dans l'audio en l'écouter, en le faisant défiler vers l'avant ou l'arrière à n'importe quelle vitesse :

1. Sélectionnez l'outil Scrub.
2. Cliquez dans l'affichage de forme d'onde et maintenez le bouton de la souris enfoncé.
Le curseur de projet se place sur la position où vous avez cliqué.
3. Faites glisser vers la gauche ou la droite.
Le curseur de projet suit le pointeur de la souris et l'audio est relu. La vitesse et la hauteur de lecture dépendent de la vitesse à laquelle vous déplacez le pointeur.

- Vous réglez la réponse de l'outil Scrub à l'aide du réglage "Vitesse de Réponse du Scrub" des Préférences (page VST–Scrub).

Vous y trouverez aussi un réglage de volume pour l'outil Scrub.

Réglage du point de synchro

Le point de synchro est un marqueur placé dans un événement audio (ou clip – voir ci-dessous). Il sert de position de référence lorsque vous déplacez des événements avec le Calage activé, afin que ce point de synchro soit "magnétique" en fonction de la valeur calage choisie.

Par défaut, le point de synchro est placé au début de l'événement audio, mais il est souvent utile de la placer à un endroit "significatif" de l'événement, comme un temps fort, etc.

1. Activez l'option "Événement Audio" afin que l'événement soit affiché dans l'éditeur.
2. Faites défiler jusqu'à ce que l'événement soit visible, puis repérez l'étiquette "P" dans l'événement.
Si vous n'avez pas encore réglé le point de synchro, il est placé au début de l'événement.

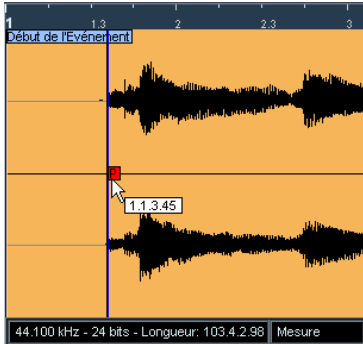

3. Cliquez sur le fanion "P" et déplacez-le à l'endroit désiré.
Lorsque vous faites glisser le point de synchro, une bulle d'aide indique sa position actuelle (au format sélectionné dans la règle de l'Éditeur d'Échantillons).

- Cubase uniquement : Si l'outil Scrub est sélectionné lorsque vous déplacez le point de synchro, vous entendrez l'audio pendant le déplacement (comme pour l'écoute dynamique).

Ceci facilite la recherche de la position correcte.

Vous pouvez également régler le point de synchro en déplaçant le curseur de projet :

1. Placez le curseur de projet à l'endroit désiré (en intersection avec l'événement).
Pour plus de précision dans le positionnement, vous pouvez utiliser la fonction Scrub.
2. Déroulez le menu Audio et sélectionnez "Point de Synchronisation au Curseur".
Le point de synchro sera alors placé là où se trouve le curseur de projet. Cette méthode peut également être utilisée dans la fenêtre Projet et l'Éditeur de Conteneurs Audio.

- Il est également possible de définir un point de synchro pour un clip (pour lequel il n'existe encore aucun événement).

Pour ouvrir un clip dans l'Éditeur d'Échantillons, double-cliquez dessus dans la Bibliothèque (ou faites-le glisser de la Bibliothèque vers l'Éditeur d'Échantillons). Après avoir défini le point de synchro via la procédure décrite ci-dessus, vous pouvez insérer le clip dans le projet depuis la Bibliothèque ou l'Éditeur d'Échantillons, en tenant compte de la position du point de synchro.

Faire des sélections

Pour sélectionner une partie de l'audio dans l'Éditeur d'Échantillons, il faut cliquer et faire glisser avec l'outil de Sélection d'Intervalle.

Un intervalle sélectionné

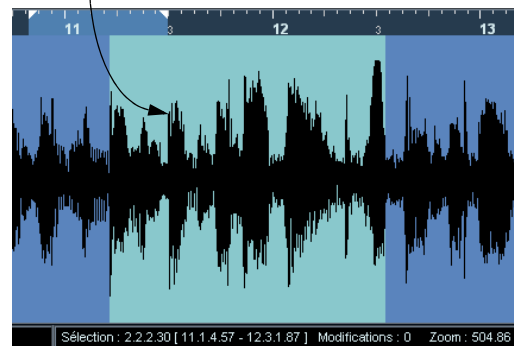

- Si l'option "Caler sur un Passage à Zéro" est activée dans la barre d'outils, le début et la fin de la sélection seront toujours sur des points de passage à zéro (voir "Caler sur un passage à zéro" à la page 213).
- Vous pouvez redimensionner la sélection en faisant glisser son bord gauche ou droit ou en cliquant avec la touche [Maj] enfoncée.
- La sélection actuelle est indiquée au moyen des commandes de sélection dans la barre d'outils.
Vous pouvez régler avec précision la sélection en modifiant ces valeurs de manière numérique. Notez que les valeurs sont relatives au point de départ du clip, et non à l'échelle temporelle du projet.

Au moyen du sous-menu Sélectionner

Les options suivantes du sous-menu Sélectionner du menu Édition peuvent être utilisées dans l'Éditeur d'Échantillons :

Fonction	Description
Tout	Sélectionne le clip entier.
Néant	Rien n'est sélectionné (la durée de sélection est à "0").
Le Contenu de la Boucle	Sélectionne tout l'audio situé entre les délimiteurs gauche et droit.
Du Début jusqu'à la Fin	Sélectionne tout l'audio situé entre le début du clip et le curseur de projet.
Du Curseur jusqu'à la Fin	Sélectionne tout l'audio situé entre le curseur de projet et la fin du clip. Pour cela il faut que le curseur de projet soit placé dans les limites du clip.
Sélectionner l'Événement	Sélectionne uniquement l'audio dans l'événement sélectionné. Cette option n'est pas disponible si vous avez ouvert l'Éditeur d'Échantillons à partir de la Bibliothèque, dans ce cas, c'est le clip entier qui est ouvert pour l'édition et non pas un événement).

Du Bord Gauche de la Sélection Déplace le bord gauche de l'intervalle de sélection actuel jusqu'au curseur de projet. Pour cela il faut que le curseur jusqu'au Curseur soit placé dans les limites du clip.

Du Bord Droit de la Sélection Déplace le bord droit de l'intervalle de sélection actuel jusqu'au curseur de projet ou jusqu'à la fin du clip (si le curseur se trouve à la droite du clip).

Édition des intervalles de Sélection

Les sélections dans l'Éditeur d'Échantillons peuvent être manipulées de plusieurs manières. Veuillez noter que :

- Si vous tentez d'éditer un événement qui est une copie partagée (c'est-à-dire un événement faisant référence à un clip utilisé dans d'autres événements du projet), il vous sera demandé si vous voulez créer une nouvelle version du clip (si vous n'avez pas déjà effectué un choix "permanent" – voir ci-dessous).

Sélectionnez "Nouvelle Version" si vous désirez que l'édition n'affecte que l'événement sélectionné. Sélectionnez "Continuer" pour que l'édition affecte toutes les copies partagées.

Remarque : Si vous activez l'option "Ne plus afficher ce message" dans le dialogue, toutes les manipulations d'édition ultérieures seront conformes à la méthode sélectionnée ("Continuer" ou "Nouvelle Version"). Vous pouvez modifier ce réglage à tout moment via le menu local "En cas de Traitement de Clips Partagés" des Préférences (page Édition-Audio).

- Toute modification du clip apparaît dans l'Historique des Traitements Hors Ligne, ce qui rend possible de les annuler ultérieurement (voir "Historique des Traitements Hors Ligne" à la page 198).

Couper, Copier et Coller

Les commandes Couper, Copier et Coller du menu Édition fonctionnent selon les règles suivantes :

- Sélectionner Copier copie la sélection dans le presse-papiers.
- Sélectionner Couper supprime la sélection du clip et la place dans le presse-papiers.

La partie située à droite de la sélection est déplacée vers la gauche pour remplir le vide.

- Sélectionner Coller copie les données du Presse-Papiers dans le clip.

S'il y a une sélection dans l'éditeur, celle-ci sera remplacée par les données collées. S'il n'y a pas de sélection (si la durée de la sélection est à "0"), les données collées seront insérées en commençant sur la ligne de sélection grise. La partie située à droite de cette ligne sera déplacée afin de faire de la place aux données collées.

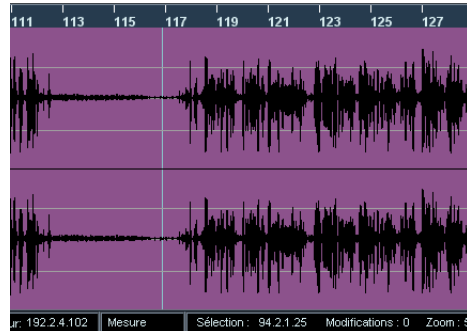

Les données collées seront insérées sur la ligne de sélection.

Insérer un Silence

Sélectionner "Insérer un Silence" dans le sous-menu Intervalle du menu Édition insérera un silence (blanc) ayant la même durée que la sélection actuelle, au début de la sélection. Cette fonction est également disponible sous forme d'une option séparée dans le menu contextuel.

- La sélection ne sera pas remplacée, mais déplacée vers la droite pour faire de la place.

Si vous voulez remplacer la sélection, utilisez la fonction "Silence" (voir "Silence" à la page 194).

Supprimer

Sélectionnez Supprimer dans le menu Édition (ou appuyez sur [Supprimer]) afin de supprimer la sélection du clip. La partie située à droite de la sélection sera déplacée vers la gauche afin de remplir le vide.

Traitement

Les fonctions du sous-menu Traitement du menu Audio peuvent être appliquées aux sélections dans l'Éditeur d'Échantillons, tout comme les effets du sous-menu Plug-ins. Voir le chapitre "Traitements et fonctions audio" à la page 186.

Créer un nouvel événement à partir de la sélection

Vous pouvez créer un nouvel événement qui ne jouera que l'intervalle de sélection, en employant la méthode suivante :

1. Définissez un intervalle de sélection.
2. Appuyez sur [Ctrl]/[Commande] et faites glisser l'intervalle de sélection sur la piste Audio désirée dans la fenêtre Projet.

Créer un nouveau clip ou fichier audio à partir de la sélection

Vous pouvez extraire une sélection d'un événement et créer un nouveau clip ou un nouveau fichier audio, de la manière suivante :

1. Définissez un intervalle de sélection.
2. Sélectionnez "Convertir la Sélection en Fichier" dans le menu Audio.

Un nouveau clip est créé et ajouté à la Bibliothèque, et une autre fenêtre de l'Éditeur d'Échantillons s'ouvrira avec le nouveau clip. Ce nouveau clip fera référence au même fichier audio que le clip d'origine, mais ne contiendra que l'audio correspondant à l'intervalle de sélection.

- Vous pouvez aussi utiliser la fonction Convertir la Sélection en Fichier pour créer de nouveaux fichiers audio sur le disque à partir de régions dans la Bibliothèque, voir "Exporter des régions sous forme de fichiers audio" à la page 253.

Travail sur les régions

Les régions sont des sections à l'intérieur d'un clip. Le principal intérêt des régions est l'enregistrement en Cycle, dans lequel différentes "prises" sont mémorisées sous forme de régions (voir "Enregistrer de l'audio en mode cycle" à la page 76). Vous pouvez aussi utiliser cette fonction pour marquer des sections importantes dans le clip audio. Vous pouvez faire glisser les régions dans la fenêtre Projet depuis l'éditeur ou la Bibliothèque, afin de créer de nouveaux événements audio. Vous pouvez également exporter une région vers le disque sous la forme d'un nouveau fichier audio, depuis la Bibliothèque.

Les régions sont principalement créées, éditées et gérées dans l'Éditeur d'Échantillons :

Créer une région

1. Sélectionnez l'intervalle à convertir en région.
2. Cliquez sur l'icône "Montrer les Régions" dans la barre d'outils, ou activez "Régions" dans le sous-menu Éléments du menu contextuel.

La liste des régions sera affichée à droite dans la fenêtre de l'Éditeur d'Échantillons.

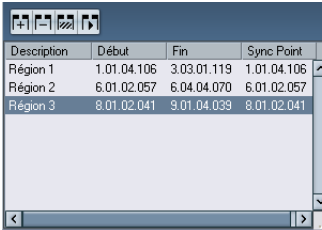

Description	Début	Fin	Sync Point
Région 1	1.01.04.106	3.03.01.119	1.01.04.106
Région 2	6.01.02.057	6.04.04.070	6.01.02.057
Région 3	8.01.02.041	9.01.04.039	8.01.02.041

3. Cliquez sur le bouton Ajouter Région situé au-dessus de la liste des régions (ou sélectionnez "Événement ou Sélection comme Régions" dans le sous-menu Avancé du menu Audio).

Une région sera créée, correspondant à l'intervalle sélectionné.

4. Pour nommer la région, cliquez dessus dans la liste et tapez un nouveau nom.

Les régions peuvent être renommées à tout moment par cette procédure.

- Lorsqu'une région est sélectionnée dans la liste des régions, elle est instantanément affichée et sélectionnée dans l'Éditeur d'Échantillons.

Édition des régions

La région sélectionnée dans la liste est affichée en gris dans l'affichage de forme d'onde et dans l'affichage miniature.

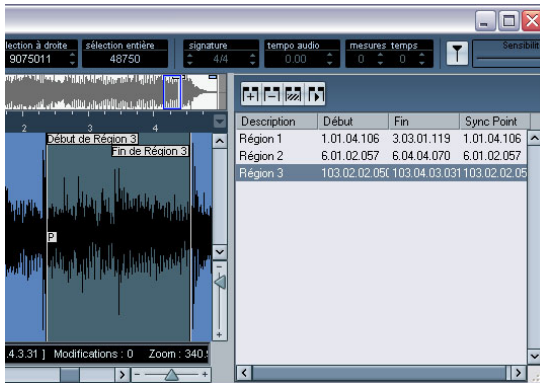

Il y a deux moyens d'éditer les positions de début et de fin d'une région :

- Cliquer et faire glisser ses poignées de début et de fin dans l'affichage de forme d'onde (avec n'importe quel outil).

Lorsque vous déplacez le pointeur sur les poignées, il se transforme automatiquement en flèche pour indiquer que vous pouvez agir sur les poignées.

- Éditer les positions de début et de fin numériquement dans la liste des régions.

Les positions sont affichées dans le format d'affichage sélectionné pour la règle et la ligne d'infos, mais sont relatives au point de départ du clip audio, et non à l'échelle temporelle du projet.

Écouter des régions

Vous pouvez écouter une région en la sélectionnant dans la liste et en cliquant sur le bouton Jouer Région (au-dessus de la liste). Les régions seront relues une fois ou en boucle, en fonction du réglage de l'outil Boucler de la barre d'outils.

Faire des sélections à partir des régions

Si vous sélectionnez une région dans la liste et cliquez sur le bouton Sélectionner Région (au-dessus de la liste), la section correspondant du clip audio sera sélectionnée (comme si vous l'aviez sélectionnée avec l'outil de Sélection d'Intervalle). C'est très pratique si vous voulez appliquer un traitement uniquement à une région, etc.

- Veuillez noter que vous pouvez également double-cliquer sur une région dans la Bibliothèque, afin de voir son clip audio ouvert dans l'Éditeur d'Échantillons avec la zone de la région automatiquement sélectionnée.

Créer de nouveaux événements à partir de régions

Vous pouvez créer de nouveaux événements audio à partir de régions, en employant la méthode suivante :

1. Cliquez dans la colonne la plus à gauche de la liste des régions et maintenez le bouton de la souris enfoncé.

2. Dans la fenêtre Projet, placez le pointeur sur la piste Audio voulue à la position exacte.

3. Relâchez le bouton de la souris.

Un nouvel événement est créé.

- Vous pouvez aussi utiliser la fonction "Convertir les Régions en Événements" (voir "[Opérations sur les régions](#)" à la [page 57](#)).

Supprimer des régions

Pour supprimer une région d'un clip, sélectionnez-la dans la liste et cliquez sur le bouton Supprimer Région, au-dessus de la liste.

Exporter des régions sous forme de fichiers audio

Si vous créez une région dans l'Éditeur d'Échantillons, la région peut ensuite être exportée sur le disque sous forme d'un nouveau fichier audio. Cette opération s'effectue depuis la Bibliothèque, voir "[Exporter des régions sous forme de fichiers audio](#)" à la [page 253](#).

Dessiner dans l'Éditeur d'Échantillons

Il est possible d'éditer le clip audio au niveau de l'échantillon, en dessinant à l'aide de l'outil Crayon. Ceci peut être utile pour éditer manuellement un défaut ou un clic, etc.

1. Faites un Zoom avant jusqu'à avoir une valeur de Zoom inférieure à 1.

Cela signifie qu'il y aura plus d'un pixel par échantillon.

2. Sélectionnez le Crayon.

3. Cliquez et dessinez à la position désirée dans l'affichage de forme d'onde.

Lorsque vous relâchez le bouton de la souris, la section éditée est automatiquement sélectionnée.

⚠ Tout changement créé par dessin apparaîtra dans l'Historique des Traitements Hors Ligne, il est donc possible de les annuler par la suite (voir ["Historique des Traitements Hors Ligne"](#) à la [page 198](#)).

Options et réglages

Montrer l'événement audio

⚠ Cette option n'est disponible que si vous avez ouvert l'Éditeur d'Échantillons en double-cliquant sur un événement audio dans la fenêtre Projet ou l'Éditeur de Conteneurs Audio.

Lorsque l'option "Événement Audio" est activée dans le sous-menu Éléments du menu contextuel (ou lorsque le bouton "Montrer l'événement Audio" est activé dans la barre d'outils), la section correspondant à l'événement édité est affichée avec un fond blanc dans l'affichage de forme d'onde et l'affichage miniature. Les sections du clip audio qui sont "en dehors" de l'événement sont affichées sur un fond gris.

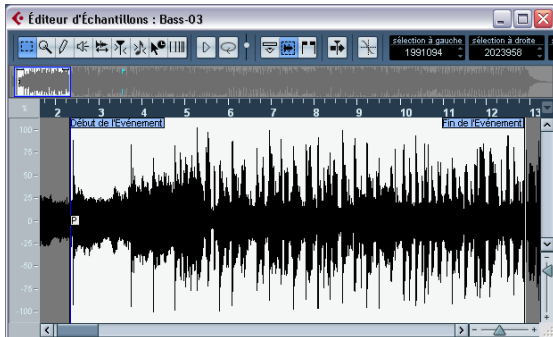

▪ Dans ce mode, vous pouvez régler le début et la fin de l'événement dans le clip, en faisant glisser des poignées de l'événement dans l'affichage de forme d'onde.

Lorsque vous déplacez le pointeur sur les poignées, il se transforme automatiquement en flèche (quel que soit l'Outil choisi) pour indiquer que vous pouvez agir sur les poignées.

Caler sur un passage à zéro



Option "Caler sur un Passage à Zéro" activée

Lorsque cette option est activée, toutes les éditions audio s'effectuent sur des points de passage à zéro (positions dans l'audio où l'amplitude est à zéro). Ceci vous aidera à éviter les bruits parasites qui pourraient apparaître du fait de brusques changements d'amplitude.

▪ Ce réglage affecte uniquement l'Éditeur d'Échantillons. Dans la fenêtre Projet ou les autres éditeurs, c'est le réglage "Caler sur un Passage à Zéro" de la barre d'outils Projet ou des Préférences (page Édition–Audio) qui est utilisé.

Défilement automatique

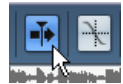

Le défilement automatique activé

Lorsque cette option est activée, l'affichage de forme d'onde défilera pendant la lecture, afin que le curseur de projet soit toujours visible dans l'Éditeur.

17

L'Éditeur de Conteneurs Audio

Présentation

L'Éditeur de Conteneurs Audio permet de visualiser et de modifier les événements présents dans les conteneurs audio. Il s'agit essentiellement du même type d'édition que celle effectuée dans la fenêtre Projet : rien d'étonnant, dès lors, à ce que ce chapitre se réfère souvent au chapitre "La fenêtre Projet" à la [page 25](#).

Les conteneurs audio sont créés dans la fenêtre Projet, d'une des manières suivantes :

- En sélectionnant un ou plusieurs événements situés sur la même piste, puis en sélectionnant "Convertir les Événements en Conteneurs" dans le menu Audio.
- En collant deux événements audio (ou plus) sur la même piste, avec le Tube de Colle.
- En dessinant un conteneur vide avec l'outil Crayon.
- En double-cliquant sur une piste audio, entre les délimitateurs gauche et droit.

Avec ces deux dernières méthodes, un conteneur vide est créé. Vous pouvez ensuite ajouter des événements au conteneur en collant, ou par glisser/déposer depuis la Bibliothèque.

Ouvrir l'Éditeur de Conteneurs Audio

Vous ouvrez l'Éditeur de Conteneurs Audio en sélectionnant un (ou plusieurs) conteneur(s) audio dans la fenêtre Projet et en double-cliquant sur l'un d'eux. (Vous pouvez aussi utiliser un raccourcis clavier pour cela, par défaut [Ctrl]/[Commande]-[E].) L'Éditeur de Conteneurs Audio peut afficher plusieurs conteneurs en même temps et vous pouvez ouvrir plusieurs Éditeurs de Conteneurs Audio à la fois.

- Veuillez noter que double-cliquer sur un événement audio dans la fenêtre Projet ouvre l'Éditeur d'Échantillons (voir "Ouvrir l'Éditeur d'Échantillons" à la [page 205](#)).

Présentation de la fenêtre

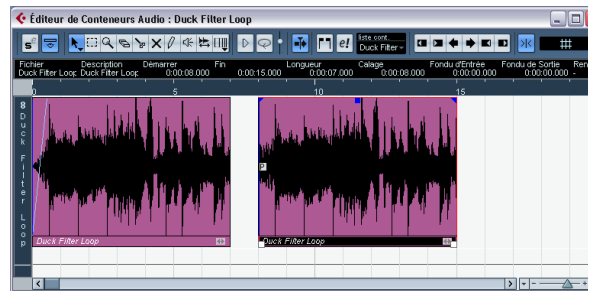

La barre d'outils

Les outils, paramètres et icônes de la barre d'outils possèdent les mêmes fonctionnalités que dans la fenêtre Projet, aux différences suivantes près :

- Un bouton Solo (voir "Écoute" à la [page 217](#)).
- Des outils séparés pour l'écoute (Haut-Parleur) et l'écoute dynamique (Scrub), voir "Écoute dynamique (Scrub)" à la [page 218](#).
- Pas d'outil Ligne, ni de Tube de Colle, ni d'outil Muet.
- Icônes Jouer et Boucler et contrôle du volume d'écoute (voir "Écoute" à la [page 217](#)).
- Réglages de bouclage de piste indépendants (voir "La fonction de Boucle de piste locale" à la [page 217](#)).
- Les Contrôles de la liste de conteneurs permettent de les gérer s'il y en a plusieurs : Activer les conteneurs pour édition, restreindre l'édition aux conteneurs actifs et afficher les limites des conteneurs (voir "Manipulation de plusieurs conteneurs" à la [page 218](#)).

⇒ Vous pouvez personnaliser la barre d'outils, en cachant ou réorganisant ses éléments.

Voir "Les dialogues de Configuration" à la [page 443](#).

La règle et la ligne d'infos

La règle et la ligne d'infos ont la même apparence et les mêmes fonctionnalités que leurs homonymes dans la fenêtre Projet.

- Veuillez noter que vous pouvez sélectionner un format d'affichage distinct pour la règle de l'Éditeur de Conteneurs Audio, en cliquant sur le bouton Flèche situé à sa droite puis en sélectionnant une option depuis le menu local qui apparaît alors.

La liste des formats disponibles se trouve dans la section "La règle" à la page 33.

À propos des bandes

Si vous augmentez la hauteur de la fenêtre de l'Éditeur, un espace supplémentaire apparaîtra sous les événements sélectionnés. C'est parce que un conteneur audio se divise verticalement en bandes.

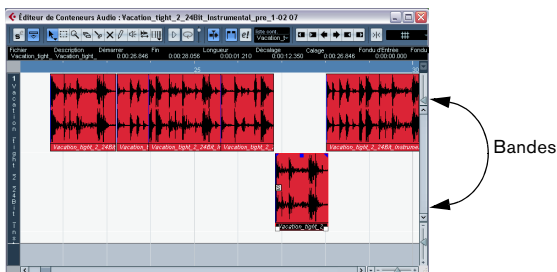

Les bandes facilitent le travail avec plusieurs événements audio sélectionnés dans un même conteneur :

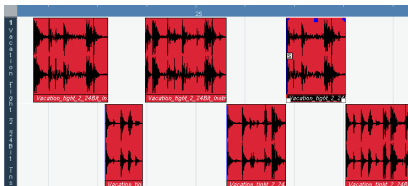
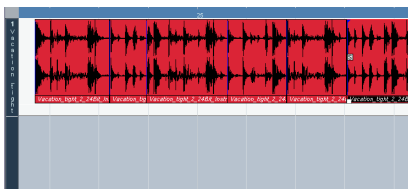

Dans l'illustration supérieure, il est difficile de distinguer, sélectionner et modifier les différents événements. Dans la copie d'écran inférieure, certains des événements ont été déplacés sur une bande située en-dessous, ce qui facilite d'autant la sélection et l'édition.

- Pour placer un événement sur une autre bande sans le déplacer accidentellement dans le sens horizontal, cliquez dessus, puis maintenez la touche [Ctrl]/[Commande] enfoncée tout en le faisant glisser vers le haut ou vers le bas. C'est la touche morte par défaut de cette fonction – vous pouvez la modifier dans les Préférences si vous le désirez.

Superposition d'événements

On ne peut lire simultanément qu'un seul événement par piste ! Autrement dit, si une piste contient des événements qui se superposent, que ce soit sur la même bande ou sur des bandes différentes, elles se "couperont la parole", selon les règles suivantes :

- Dans le cas d'événements situés sur une même bande, ce sont celles qui sont visibles (au premier plan) qui sont lues.

Pour faire passer des événements qui se superposent vers le haut ou vers le bas, il suffit d'utiliser les fonctions Placer en avant-plan ou Placer en arrière-plan dans le menu Édition.

- Dans le cas d'événements situés sur des bandes différentes, c'est l'événement situé sur la bande la plus basse qui a priorité à la lecture.

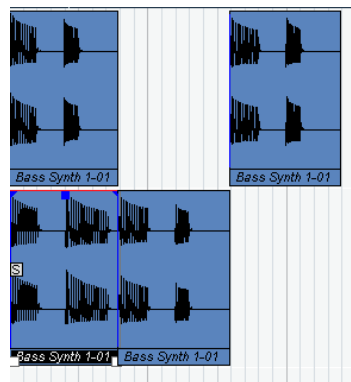

Les sections "chevauchées" de l'événement supérieur ne sont pas lues, puisque c'est l'événement situé sur la bande inférieure qui a la priorité.

Opérations

⚠ Le zoom, la sélection et l'édition dans l'Éditeur de Conteneurs Audio fonctionnent exactement comme dans la fenêtre Projet (voir "Opérations" à la page 34).

- Notez que si un conteneur est une copie partagée (autrement dit, si vous avez copié auparavant ce conteneur en le faisant glisser tout en appuyant sur la touche [Alt]/[Option]+[Maj]), l'édition affectera toutes les copies partagées de ce conteneur.

Les copies partagées sont repérées par leur nom affiché en italique et par un symbole apparaissant dans le coin inférieur droit du conteneur, dans la fenêtre Projet (voir "Duplication d'événements" à la page 48).

Écoute

Il existe trois façons d'écouter des événements dans l'Éditeur de Conteneurs Audio :

En utilisant l'outil Haut-Parleur

Si vous cliquez quelque part dans l'affichage des événements dans l'Éditeur avec l'outil Haut-Parleur et que vous maintenez enfoncé le bouton de la souris, le conteneur sera lu depuis l'endroit où vous avez cliqué. La lecture continuera tant que vous n'aurez pas relâché le bouton de la souris.

En utilisant l'icône Audition



Les icônes Audition et Audition de la Boucle.

Cliquer sur l'icône Audition dans la barre d'outils relit l'audio édité, en respectant les règles suivantes:

- Si vous avez sélectionné des événements dans le conteneur, seule la partie comprise entre le premier et le dernier événement sélectionné sera lue.
- Si vous avez créé un intervalle de sélection, seule cette partie sera lue.
- S'il n'existe aucune sélection, c'est tout le conteneur qui sera lu. Si le curseur de projet se trouve à l'intérieur du conteneur, la lecture démarre depuis la position actuelle du curseur. Si le curseur se trouve à l'extérieur du conteneur, la lecture commence depuis le début du conteneur.

- Si l'icône Audition de la Boucle est activée, la lecture se répète indéfiniment, jusqu'à ce que vous désactiviez l'icône Audition. Lorsque cette icône n'est pas activée, la section n'est lue qu'une seule fois.
- Lors d'une écoute avec l'outil Haut-Parleur ou l'icône Audition, l'audio est envoyé directement vers la Control Room (Cubase uniquement) ou sur le bus de Mixage principal (bus de sortie par défaut) si la Control Room est désactivée. Dans Cubase Studio, le bus de Mixage principal est toujours utilisé pour l'écoute.

En utilisant la lecture "normale".

Vous pouvez bien sûr utiliser les fonctions "normales" de lecture lorsque vous vous trouvez dans l'Éditeur de Conteneurs Audio. Par ailleurs, si vous activez le bouton Solo dans la barre d'outils, seuls les événements se trouvant dans le conteneur en cours d'édition seront lus.

La fonction de Boucle de piste locale

Cette boucle de piste locale est une sorte de "mini-cycle", concernant uniquement le conteneur édité. Si le bouclage est activé, les événements des conteneurs se trouvant dans la boucle seront répétés en continu et de façon complètement indépendante – les autres événements (sur les autres pistes) seront relus normalement. La seule "interaction" entre la boucle et la "lecture normale" est qu'à chaque fois que le cycle redémarre, la boucle en fait autant.

Pour régler la boucle de piste locale, procédez comme ceci :

1. Activez la boucle en cliquant sur le bouton Boucle de la barre d'outils.

S'il n'est pas visible, faites un clic droit dans la barre d'outils et ajoutez la section Réglages de boucle locaux, voir "Les dialogues de Configuration" à la page 443.



Lorsque la boucle est activée, le cycle n'apparaît pas dans la règle de l'éditeur. Il faut maintenant indiquer la longueur de la boucle :

2. Faites un [Ctrl]/[Commande]-clic dans la règle afin de régler le début et un [Alt]/[Option]-clic pour régler la fin de la boucle.

Vous pouvez aussi modifier les positions chiffrées de début et de fin de la boucle dans les champs situés à côté du bouton Boucle.

La boucle locale est alors indiquée en violet dans la règle.

⇒ Les événements sont lus en boucle tant que le bouton Boucle est activé et que la fenêtre de l'Éditeur de Conteneurs Audio est ouverte.

Écoute dynamique (Scrub)

Dans l'Éditeur de Conteneurs Audio, l'outil Scrub dispose de son icône spécifique dans la barre d'outils. À part ce détail, cette fonction d'écoute dynamique se comporte exactement comme dans la fenêtre Projet, voir "[Scrub \(Écoute dynamique\)](#)" à la [page 45](#).

Manipulation de plusieurs conteneurs

Lorsque vous ouvrez l'Éditeur de Conteneurs Audio avec plusieurs conteneurs sélectionnés – qu'ils soient tous sur la même piste ou des pistes différentes – il se peut qu'ils ne "tiennent" pas tous dans la fenêtre de l'éditeur, ce qui peut rendre difficile l'édition des différents conteneurs.

Pour cela, la barre d'outils dispose de quelques fonctions destinées à faciliter le travail sur plusieurs conteneurs :

- Le menu local de la liste des conteneurs regroupe tous les conteneurs ayant été sélectionnés à l'ouverture de l'éditeur, et permet de sélectionner celui qui sera actif et pourra être édité.

Lorsque vous sélectionnez un conteneur dans cette liste, il devient automatiquement actif et se retrouve centré dans l'affichage.



⇒ Notez qu'il est aussi possible d'activer un conteneur en cliquant dessus avec l'outil flèche.

- Le bouton "Éditer uniquement le conteneur actif", permet de restreindre les opérations d'édition au conteneur actif uniquement.

Si par exemple vous sélectionnez "Tous" dans le sous-menu Sélection du menu Édition alors que cette option est activée, tous les événements du conteneur actif seront sélectionnés, mais pas les événements des autres conteneurs.



L'option "Éditer uniquement le conteneur actif" activée dans la barre d'outils.

- Vous pouvez zoomer sur un conteneur actif afin qu'il occupe tout l'écran en sélectionnant "Zoomer sur l'Événement" dans le sous-menu Zoom du menu Édition.

- Le bouton "Afficher cadres des conteneurs" permet de voir plus clairement les limites du conteneur actif.

Lorsque cette option est activée, tous les conteneurs sauf celui qui est actif sont en gris, afin de rendre ses limites bien visibles. Deux "marqueurs" apparaissent aussi dans la règle avec le nom du conteneur actif, marquant le début et la fin. Ils peuvent être déplacés afin de modifier les limites du conteneur.



L'option "Afficher cadres des conteneurs" activée dans la barre d'outils.

- Il est possible de passer d'un conteneur à l'autre, en les rendant actifs à tour de rôle, à l'aide de raccourcis clavier. Dans le dialogue des Raccourcis Clavier – catégorie Édition, se trouvent deux fonctions : "Activer conteneur suivant" et "Activer conteneur précédent". Si vous leur assignez des commandes clavier, vous pourrez vous en servir pour passer d'un conteneur à un autre. Veuillez vous reporter à la section "[Configuration des Raccourcis Clavier](#)" à la [page 455](#) pour les instructions concernant la configuration des raccourcis clavier.

Quelques méthodes éprouvées

Assembler une "prise parfaite"

Lorsque vous enregistrez des données audio en mode cycle, un événement ou une région (ou les deux) est créée à chaque "tour" d'enregistrement (voir "[Enregistrer de l'audio en mode cycle](#)" à la [page 76](#)). Ces événements ou

régions sont baptisés "Prise X", où X est le numéro de la prise. L'Éditeur de Conteneurs Audio permet d'assembler une "prise parfaite" en juxtaposant les meilleures parties issues de prises différentes.

⇒ La procédure ci-dessous ne fonctionnera pas si vous avez enregistré avec le mode "Garder précédente" sélectionné dans la palette transport.

Dans ce cas, seule la dernière prise sera conservée sur la piste (bien que les prises précédentes soient toujours disponibles comme régions dans la Bibliothèque)

Tout d'abord, vous devez créer un conteneur audio à partir des prises. Cette procédure est légèrement différente selon que vous avez choisi de créer des événements ou des régions.

Créer un conteneur audio à partir d'événements

1. Dans la fenêtre Projet, utilisez l'Outil Sélection d'Objet pour délimiter un rectangle autour des événements enregistrés.

C'est nécessaire, car un simple clic sur un événement ne permet de sélectionner que celui du dessus (la dernière prise). En cas de doute, observez la ligne d'infos – le texte doit être en jaune.

2. Déroulez le menu Audio, et sélectionnez "Convertir les Événements en Conteneurs".

Les événements sont convertis en un conteneur audio.

- Notez que le mode d'enregistrement en Cycle des événements permet également de combiner facilement différentes prises dans la fenêtre Projet, voir "[Mode "Créer des Événements" \(Préférences\)](#)" à la [page 77](#).

Créer un conteneur audio à partir de régions

1. Dans la fenêtre Projet, sélectionnez l'événement que vous avez enregistré en mode Boucle.

Après l'enregistrement, cette sélection lira la dernière prise.

2. Déroulez le menu Audio, et sélectionnez "Convertir les Événements en Conteneurs".

Un message vous demande si vous désirez créer des conteneurs à partir des régions.

3. Cliquez sur "Régions".

L'événement audio est alors converti en conteneur audio.

Assembler une prise

1. Double-cliquez dans le conteneur afin d'ouvrir l'Éditeur de Conteneurs Audio.

À présent, les différentes prises sont placées sur des bandes différentes, la dernière se trouvant en bas.

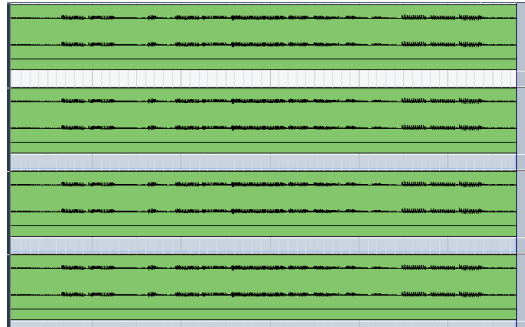

2. Avec les différents outils disponibles, découpez les passages qui vous intéressent et assemblez le résultat final. Vous pouvez par exemple découper les événements avec les Ciseaux, les redimensionner avec la flèche ou les supprimer avec la Gomme.

- Rappelez-vous que ce sont les événements situés sur la bande inférieure qui ont priorité en lecture. Pour écouter le résultat, cliquez sur l'icône Audition.

3. Refermez l'Éditeur de Conteneurs Audio.

Ça y est, vous venez d'assembler une "prise parfaite" !

Options et réglages

Les options et réglages suivants sont disponibles dans l'Éditeur de Conteneurs Audio :

- **Calage**

Vous pouvez spécifier un mode de Calage indépendant (et une valeur de Calage pour le mode Grille) dans l'Éditeur. La fonctionnalité est exactement la même que dans la fenêtre Projet.

- **Défilement Automatique**

Lorsque la fonction Défilement Automatique est activée dans la barre d'outils, la fenêtre défile en cours de lecture, laissant visible le curseur de projet dans l'Éditeur. Cette fonction peut être activée ou désactivée séparément pour chaque fenêtre.

- **Calage sur les Passages à Zéro**

Lorsque cette option est activée, toutes les modifications audio sont effectuées sur les points de passage à zéro (positions où l'amplitude est à zéro dans l'audio). Ceci vous évitera les clics qui se produisent lorsqu'il y a de brusques changements d'amplitude dans le signal audio.

Présentation

“Audio Warp” est un terme générique utilisé pour désigner dans Cubase les opérations de modification de durée et de correction de hauteur en temps réel. Voici les principales manipulations assurées par Audio Warp :

- Faire correspondre le tempo de n'importe quelle boucle audio au tempo du projet – voir [“Déterminer le tempo d'une boucle audio puis activer le mode Musical”](#) à la page 222.
- Uniformiser le tempo fluctuant d'un clip audio, à une valeur de tempo fixe – voir [“Utilisation des onglets Warp”](#) à la page 225.
- Corriger la hauteur des clips audio en temps réel – voir [“Correction de hauteur en temps réel d'événements audio”](#) à la page 230.
- Quantifier des données audio – voir [“Quantification audio”](#) à la page 229.
- Geler (Freeze) le traitement en temps réel, de façon à optimiser la qualité sonore et réduire la charge processeur – voir [“Geler le traitement temps réel”](#) à la page 230.

Repères et fonctions Audio Warp

Les repères servent également à certaines fonctions de traitement en temps réel. Si vous utilisez des repères dans ce but, mieux vaut ne pas créer de tranches (slices) audio. Les repères servent en fait à créer des onglets Warp (ou Warp tabs), qui servent, entre autres, à quantifier de l'audio – voir la section [“Quantification audio”](#) à la page 229. Dans le chapitre [“Travailler avec des repères et des tranches”](#) à la page 232, l'accent est mis sur l'utilisation de repères pour la découpe de tranches audio. Toutefois, toutes les opérations de base concernant la création et l'édition de repères sont identiques, à part la création de tranches audio.

À propos du mode Musical

Le mode Musical est l'une des fonctions Audio Warp les plus importantes. Elle permet de référencer des clips audio au tempo du projet, en utilisant la modification de durée (timestretching) en temps réel.

Avant de pouvoir activer le mode Musical, il faut spécifier un tempo pour un fichier ou une boucle audio, en utilisant l'outil Définition du Tempo Audio – voir [“Outil Définition du Tempo Audio”](#) à la page 221.

Si vous connaissez déjà le tempo, vous pouvez aussi cliquer sur le bouton de mode Musical et entrer le tempo désiré dans le dialogue qui apparaît. En mode Musical, les événements audio s'adaptent à toutes les modifications de tempo dans Cubase, exactement comme des événements MIDI.



Bouton du mode Musical activé dans la barre d'outils de l'Éditeur d'Échantillons.

À propos des boucles ACID®

Cubase est compatible avec les boucles ACID®. Ces boucles sont des fichiers audio standard, mais intégrant des informations de tempo/durée. Lorsque vous importez des fichiers au format ACID® dans Cubase, le mode Musical est automatiquement activé, et les boucles s'adaptent d'elles-mêmes au tempo entré dans le projet.

Outil Définition du Tempo Audio

L'outil Définition du Tempo Audio se trouve dans la barre d'outils de l'Éditeur d'Échantillons, où s'effectuent la plupart des manipulations d'édition relatives à l'Audio Warp.



L'outil Définition du Tempo Audio.

- Notez que vous pouvez choisir quelles commandes seront visibles dans la barre d'outils, et même changer leur disposition. Tout ceci est décrit dans la section [“Les dialogues de Configuration”](#) à la page 443.

Lorsque cet outil est sélectionné, vous pouvez définir le tempo, la durée (en mesures/temps) et la mesure d'un fichier audio. Une fois ces paramètres rentrés correctement, dès que vous activez le mode Musical, le fichier audio suit toutes les modifications de tempo du projet dans Cubase, par timestretching en temps réel. L'outil Définition du Tempo Audio sert également à certaines fonctions concernant les repères.

Vous pouvez l'utiliser des façons suivantes :

- Pour déterminer le tempo d'une boucle audio d'un clip. C'est un processus “automatique” – il suffit d'entrer la durée de la boucle, et le tempo correct est calculé (voir ci-après).

- Pour déterminer le tempo d'un clip audio entier. Dans le cas où vous disposez d'un clip audio de durée et de tempo inconnus, vous pouvez calculer le tempo après avoir défini la durée d'une mesure (voir "Déterminer le tempo d'un clip audio" à la page 223).

Déterminer le tempo d'une boucle audio puis activer le mode Musical

- ⚠ Les boucles ACID®, les autres boucles du commerce, et celles que vous créez vous-même contenant des informations de tempo/durée activent automatiquement le mode Musical lors de leur importation, et les points ci-dessous ne sont pas nécessaires.
- ⚠ Pour déterminer le tempo d'un fichier audio si vous ne connaissez ni le tempo original, ni la durée, voir "Déterminer le tempo d'un clip audio" à la page 223.

Vous pouvez adapter le tempo d'une boucle audio, autrement dit d'un clip audio d'une durée musicale donnée, au tempo du projet dans Cubase. Une fois le mode Musical activé, la boucle suivra en temps réel tous les changements de tempo ultérieurs.

La première étape consiste à importer une boucle – n'importe laquelle, tant qu'elle répond aux critères de base : par exemple, une boucle durant exactement 2 ou 4 mesures, à un tempo donné (même si vous ne connaissez pas sa valeur).

1. Importez la boucle de votre choix – par exemple, une boucle de batterie.
2. Double-cliquez sur la boucle pour l'ouvrir dans l'Éditeur d'Échantillons.

Dans la barre d'outils, vous trouverez trois champs numériques d'édition, permettant de définir la mesure, le tempo audio et le nombre de mesures et de temps.

⇒ Vous ne pouvez modifier ces valeurs que si l'outil Définition du Tempo Audio est sélectionné.

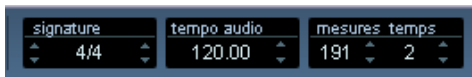

Les champs de chiffrage de mesure, de tempo audio et de nombre de mesures/temps dans l'Éditeur d'Échantillons.

3. Sélectionnez l'outil Définition du Tempo Audio (le bouton repéré par une note entre flèches).

Une grille apparaît dans la représentation de la forme d'onde, et la résolution de la règle est automatiquement réglée sur Mesures/Temps.



L'outil Définition du Tempo Audio.

Une durée de mesure et une valeur de tempo suggérées sont établies automatiquement, en fonction de la durée de la boucle. Vous obtiendrez les meilleurs résultats avec des boucles courtes (1 ou 2 mesures), découpées avec précision. Mais si le tempo de la boucle diffère beaucoup (au delà de 120), ou si la boucle a une mesure autre que 4/4, les paramètres calculés seront incorrects.

Si c'est votre cas, il suffit de déterminer "à l'oreille" le nombre de mesures de la boucle (et/ou quelle est sa mesure). Sachez que la plupart des boucles durent généralement de 1 à 4 mesures, et qu'elles sont en 4/4.

4. Pour déterminer une boucle convenable dans un clip plus long, sélectionner l'intervalle puis cliquez sur le bouton Boucler.

Réglez votre sélection jusqu'à ce que la boucle sonne bien.

5. Pressez [P] pour définir la sélection comme intervalle de définition du tempo.

6. Entrez le nombre de mesures correct dans le champ Bars (et si nécessaire, la mesure dans le champ Signature).

- Autre possibilité : si vous connaissez le tempo (il est souvent donné par le nom de la boucle, par exemple "SloGroove_105bpm") mais pas la durée, vous pouvez entrer le tempo pour calculer la durée correcte de la boucle.

Une fois que vous avez défini correctement le tempo et la durée, vous pouvez activer le mode Musical pour la boucle.

7. Cliquez sur le bouton du mode Musical (le bouton avec une note), de façon à l'allumer.



Le bouton mode Musical est situé complètement à gauche de la barre d'outils.

À présent, la boucle est automatiquement adaptée (stretch). Dans la barre d'outils de l'Éditeur d'Échantillons, se trouve un menu local des Réglages Warp ainsi qu'une icône Warp, qui s'allume dès que le clip audio a subi un timestretching.



Le menu local des Réglages Warp contient diverses options déterminant la qualité audio du timestretching en temps réel. Vous y trouverez des préréglages adaptés aux types de données audio les plus communs, et une option Avancée vous permet même de régler manuellement les paramètres Warp. Voir "Réglages Warp" à la [page 228](#) la description des paramètres Warp.

8. Sélectionnez le préréglage de Warp correspondant le mieux au type de son de la boucle audio, puis refermez l'Éditeur d'Échantillons.

9. Activez la lecture.

Dès lors, la boucle s'adapte automatiquement au tempo du projet, et suivra tous ses changements ultérieurs ! Dans la fenêtre Projet, l'événement audio est repéré par un symbole de note et deux flèches, apparaissant dans le coin inférieur droit. Ce symbole de note indique le mode Musical, et les flèches que le fichier a subi un timestretching.



Activation du mode Musical depuis la Bibliothèque

Vous pouvez également activer/désactiver le mode Musical depuis la Bibliothèque en cliquant dans la case adéquate de la colonne Musical.

Lorsque vous avez réglé correctement le tempo ou la durée d'un clip audio, ces informations sont enregistrées avec le projet. Vous pouvez ainsi importer dans le projet des fichiers avec le mode Musical déjà activé. Le tempo (s'il a été réglé) est aussi sauvegardé lors de l'exportation des fichiers.

Si vous importez un nouveau fichier dans la Bibliothèque, ou si un clip de la bibliothèque n'a pas vu son tempo ou sa durée réglés via l'outil Définition du Tempo Audio, le tempo est inconnu. Si vous essayez d'activer le mode Musical pour de tels fichiers depuis la Bibliothèque, un dialogue apparaît, vous demandant d'entrer le tempo avant d'activer le mode Musical. La valeur par défaut est celle du tempo actuel du Projet.

Déterminer le tempo d'un clip audio

Vous pouvez également utiliser l'outil Définition du Tempo Audio pour déterminer le tempo d'un clip audio de durée et tempo original inconnus.

⚠ Pour que cette procédure donne des résultats satisfaisants, le clip audio doit avoir un tempo régulier, ne variant pas au fil du temps.

Après importation du fichier audio, la première chose à faire est de s'assurer que l'outil Définition du Tempo Audio est sélectionné, et le premier temps du clip audio aligné avec le premier temps de la mesure dans l'Éditeur d'Échantillons :

1. Importez le fichier audio.
2. Double-cliquez sur l'événement audio à ouvrir dans l'Éditeur d'Échantillons.
3. Sélectionnez l'outil Définition du Tempo Audio.

Lorsque l'outil Définition du Tempo Audio est sélectionné, la règle de l'Éditeur d'Échantillons ne reflète pas l'emplacement de l'événement audio dans la fenêtre Projet, mais indique à la place la durée du fichier audio, en mesures/temps.

Si le fichier audio commence directement sur le temps, vous ne rencontrerez aucun problème. Lorsque ce n'est pas le cas, vous pouvez décaler la règle dans l'Éditeur d'Échantillons.

4. Écoutez le fichier pour déterminer où se trouve le premier temps fort.

Arrêtez l'écoute une fois que vous l'avez trouvé.

5. Faites passer le pointeur au-dessus de la règle, jusqu'à ce que la flèche se transforme en main.



6. Cliquez sur la règle et faites-la glisser vers la droite, jusqu'à ce que la première mesure dans la règle corresponde au premier temps fort de l'échantillon.



7. Relâchez le bouton de la souris.
À présent, la graduation de la règle est décalée, de façon à correspondre au premier temps fort de l'échantillon.

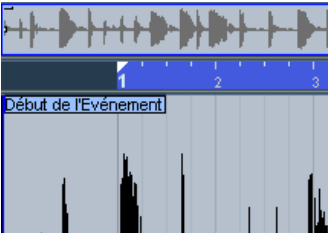

8. Écoutez le fichier afin de déterminer quand survient le temps fort suivant – autrement dit, le premier temps fort de la deuxième mesure de l'échantillon.
Arrêtez l'écoute une fois que vous l'avez trouvé.

9. Dans cet exemple, le deuxième premier temps fort dans l'échantillon se trouve au début du premier temps de la deuxième mesure (à l'emplacement du curseur dans l'image).

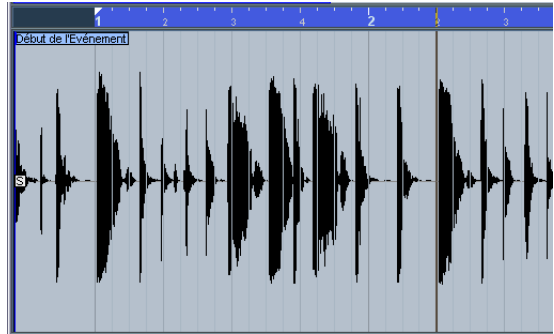

10. Placez le pointeur de la souris au début de la mesure 2 dans la représentation de la forme d'onde.
Le pointeur prend alors la forme d'un métronome, une ligne bleue indiquant l'emplacement du pointeur. Le pointeur se calera sur les positions de la grille.

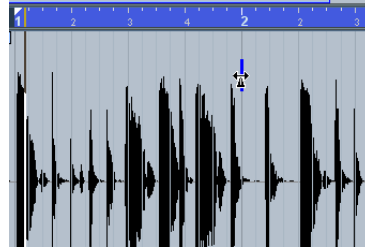

11. Cliquez et faites glisser la grille vers la droite, jusqu'à ce que la deuxième mesure dans la règle soit alignée avec l'emplacement du deuxième premier temps de l'échantillon, puis relâchez le bouton de la souris.

Le tempo correct est calculé automatiquement, en fonction de la durée réelle d'une mesure.

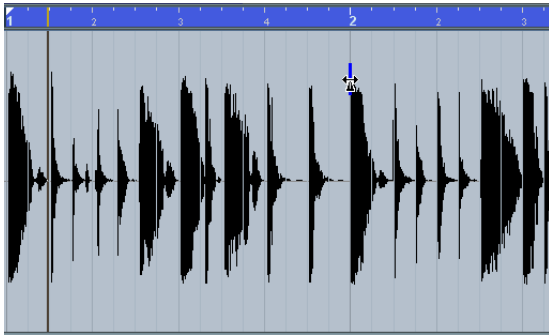

12. Vous pouvez à présent passer en mode Musical, et le clip audio s'adaptera au tempo dans Cubase.



Onglets Warp et outil Manipuler Échantillons

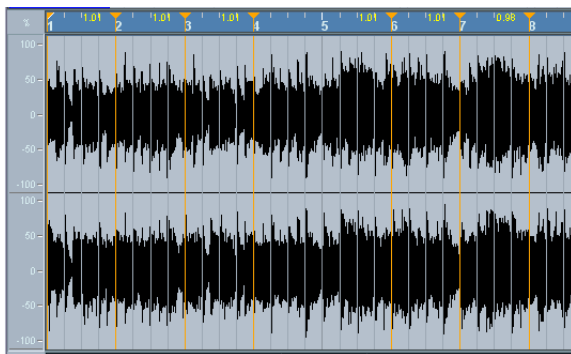

Les onglets Warp (Warp Tabs) sont une sorte de marqueur, de point d'ancrage, qu'on peut placer aux emplacements temporels musicalement significatifs dans un événement audio, par exemple le premier temps de chaque mesure. Si vous faites glisser des onglets Warp sur certains emplacements temporels dans le projet, l'audio sera étiré en conséquence.

Application des onglets Warp : recalcr à un tempo fixe un fichier audio dont le tempo varie. En utilisant cette méthode, toute interprétation enregistrée "live" sans clic, avec ses variations naturelles de tempo, peut être conforée à une valeur exacte, spécifique, de tempo.

Utilisation des onglets Warp

Les onglets Warp se créent par l'intermédiaire de l'outil Manipuler Échantillons dans l'Éditeur d'Échantillons, mais peuvent aussi provenir de repères (voir "[Créer des onglets Warp à partir de repères](#)" à la [page 228](#)), ou être issus de l'utilisation de la fonction Quantifier Audio (voir "[Quantification audio](#)" à la [page 229](#)). Dans cet exemple, nous allons montrer comment recalcr un fichier dont le tempo varie légèrement sur un tempo régulier, en utilisant les onglets Warp.

1. Ouvrez dans l'Éditeur d'Échantillons un fichier que vous désirez traiter.
2. Sélectionnez l'outil Définition du Tempo Audio puis entrez le tempo original (s'il ne varie pas) ou la durée du fichier.
3. Entrez en mode Musical, de façon à étendre l'événement audio pour le conformer au tempo du projet.
4. Sélectionnez l'outil Manipuler Échantillons (bouton avec la flèche et l'horloge) dans la barre d'outils de l'Éditeur d'Échantillons.

Une grille apparaît alors dans l'affichage de la forme d'onde, et des onglets Warp sont automatiquement ajoutés au début et à la fin du clip audio. Ils sont verrouillés, et ne peuvent être supprimés.

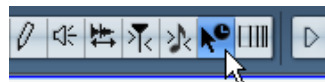

L'outil Manipuler Échantillons.

Pour aligner le tempo, mieux vaut utiliser Mesures/Temps pour la résolution de la règle. Lorsque vous placez le pointeur de la souris dans l'affichage de la forme d'onde, il se transforme en horloge, avec des flèches de chaque côté,

et une ligne verticale au milieu, matérialisant le pointeur. Lorsque vous déplacez le pointeur dans la fenêtre de la forme d'onde, il indique son emplacement en mesures/temps et tics, et en secondes.

5. Aligned le fichier audio de façon à ce que le premier temps de la première mesure (dans l'événement audio) démarre sur le premier temps d'une mesure dans le projet. Si le fichier audio ne commence pas sur un premier temps, utilisez la poignée de début d'événement dans l'Éditeur d'Échantillons, puis modifiez son emplacement dans la fenêtre Projet, de façon à ce que le premier temps de l'échantillon soit aligné, dans la grille, avec le premier temps d'une mesure.

À présent, le premier temps musical est aligné avec le premier temps d'une mesure du projet. L'étape suivante consiste à déterminer s'il est nécessaire d'ajouter un onglet Warp. Il peut être utile d'écouter le clic du métronome, afin de vérifier si le tempo du clip audio dévie par rapport à celui du projet. Pour entendre le métronome, il faut activer Click sur la palette Transport puis lancer la lecture (avec les commandes de transport).

6. Lisez le fichier audio, soit depuis l'Éditeur d'Échantillons, soit via la palette Transport, et déterminez si le premier temps de la mesure dans l'événement audio correspond bien ou non à l'emplacement adéquat dans la règle du projet.

Si vous trouvez difficile de repérer précisément l'emplacement d'un événement audio, vous pouvez passer à l'outil Scrub et/ou zoomer dans la visualisation. Une fois l'emplacement repéré, revenez à l'outil Manipuler Échantillons.

7. Dans notre exemple, le premier temps de la troisième mesure de l'événement audio est légèrement décalé par rapport à l'emplacement correspondant sur la grille : il faudra donc le reculer légèrement.

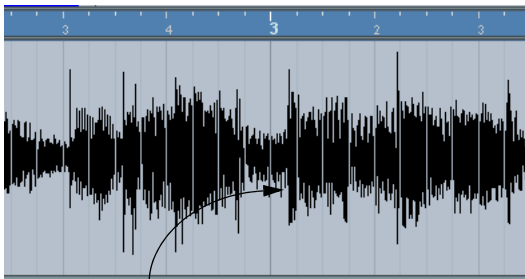

Le troisième temps fort dans l'événement audio.

8. Placez le pointeur à l'emplacement du premier temps de la troisième mesure dans l'événement audio, cliquez puis maintenez enfoncé le bouton de la souris.

Cliquer ajoute un onglet Warp. Si vous n'avez pas cliqué au bon endroit, vous pouvez déplacer l'onglet dans la règle.

9. Le bouton de la souris restant enfoncé, faites glisser l'onglet Warp de façon à aligner sa position avec le premier temps de la mesure dans la règle.

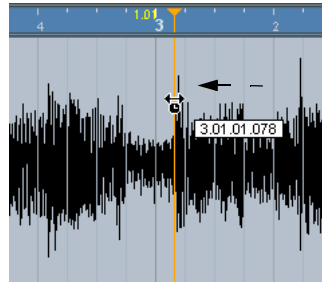

10. Relâchez le bouton de la souris.

À présent, le premier temps dans l'événement audio est parfaitement aligné avec l'emplacement correspondant dans le projet !

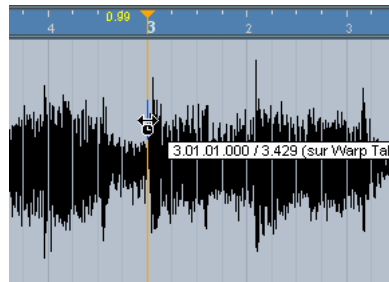

▪ Si vous préférez, vous pouvez ajouter d'abord les onglets aux emplacements musicaux désirés, puis modifier leurs emplacements ultérieurement – voir ["Édition des onglets Warp"](#) à la [page 227](#).

À côté de la poignée de l'onglet Warp, un numéro apparaît dans la règle. Il indique le facteur de Warp, autrement dit l'intensité du traitement de timestretching. Des valeurs supérieures à 1,0 indiquent que la région audio située avant l'onglet est « dilatée », tandis que des valeurs inférieures à 1,0 indiquent une « compression ».

⇒ Notez que ce facteur doit être compris entre 0.1 et 10. Ce facteur est mis à jour lorsque vous activez/désactivez le mode musical, modifiez le tempo du projet alors que le mode musical est activé ou que vous employez l'outil de Modification de la Durée (Timestretch) dans le projet.

11. Utilisez la même méthode pour aligner le premier temps de chaque mesure sur l'emplacement correspondant dans la règle.

Il n'est nécessaire d'ajouter des onglets Warp qu'aux endroits où les premiers temps dérivent dans le temps par rapport aux emplacements dans la règle, et/ou si vous voulez fixer un onglet Warp de façon à ce qu'il ne soit pas déplacé lors de l'édition d'autres points.

Une fois cette manipulation effectuée, les temps de l'événement audio, qui variaient précédemment, seront bien alignés sur le tempo du métronome, et s'adapteront à n'importe quel tempo dans Cubase.

Cet exemple illustre les méthodes générales d'utilisation des onglets Warp et de l'outil Manipuler Échantillons. Mais vous pouvez bien sûr utiliser les onglets Warp pour d'autres opérations que l'alignement de premiers temps sur des emplacements de grille. L'outil Manipuler Échantillons vous permet de littéralement « mettre aux dimensions » n'importe quelle région à l'intérieur d'un échantillon, à n'importe quel emplacement !

Édition des onglets Warp

Déplacer l'emplacement de destination d'onglets Warp existants

- Pour déplacer l'emplacement d'un onglet Warp (et donc étirer l'audio), sélectionnez l'outil Manipuler Échantillons puis placez le pointeur sur la ligne Warp dans la forme d'onde, de façon à ce que la ligne située au milieu du pointeur passe au bleu. Puis cliquez et faites glisser l'emplacement de l'onglet Warp.

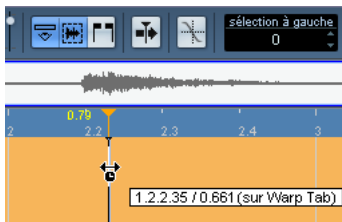

Déplacer l'emplacement source d'onglets Warp existants

- Si vous désirez simplement changer la position d'un onglet Warp sans pour autant modifier les données audio, cliquez sur l'en-tête de l'onglet Warp dans la règle puis faites-le glisser.

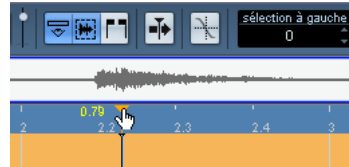

Supprimer des onglets Warp

- Pour supprimer un onglet Warp, appuyez sur [Majuscule] (le pointeur prend alors la forme d'une gomme), puis cliquez sur l'onglet Warp. Toutefois cela modifiera son réglage Warp.

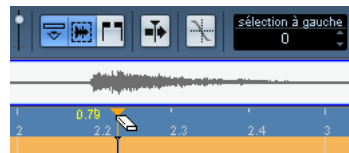

Déstretcher des fichiers audio

En sélectionnant "Audio non stretché" depuis le sous-menu Traitement Temps Réel du menu Audio, vous pouvez supprimer tout le time stretching temps réel (obtenu par redimensionnement ou par onglets Warp).

⇒ Notez que la transposition en temps réel (effectuée dans la ligne d'infos) et le mode musical ne seront pas affectés par cette fonction.

Vous pouvez ou non sélectionner l'option de menu "Audio non stretché" selon que vous avez appliqué le time stretching au niveau de l'événement ou du clip :

- Si vous avez redimensionné un événement audio dans la fenêtre Projet, en utilisant "Changement de Taille avec Modification de la Durée" (voir "[Changement de Taille avec Modification de la Durée](#)" à la [page 50](#)), il suffit, pour annuler le time stretching, de sélectionner l'événement dans la fenêtre Projet puis d'appliquer la fonction "Audio non stretché".

Vous supprimez ainsi tout time stretching et tous les onglets Warp.

⇒ Si vous avez entré un tempo et/ou une durée via l'outil Définition du Tempo Audio, cette information est enregistrée pour le clip source et tous les événements qui l'utilise.

Montrer/cacher les onglets Warp

Si vous utilisez d'autres outils de l'Éditeur d'Échantillons que l'outil Manipuler Échantillons, cliquer sur le bouton Afficher Onglets Warp permet de cacher ou de montrer les onglets Warp.



Réglages Warp

Le menu local des Réglages Warp, qui se trouve dans la barre de menus de l'Éditeur d'Échantillons, contient divers pré-réglages déterminant la qualité sonore obtenue à l'issue du processus de time stretching en temps réel. Ils portent des noms parlants, comme "Drums" ou "Mix", selon que leurs paramètres ont été optimisés pour tel ou tel type de données audio.

Les réglages Warp suivants sont disponibles :

Option	Description
Batterie	Ce mode préservera au mieux la précision rythmique de l'audio non mélodique, contenant beaucoup de transitoires (comme les boucles de batterie). Utilisez cette option sur de l'audio mélodique donnera un résultat très artificiel.
Pincé	Doit être employé sur de l'audio comportant des transitoires et un caractère sonore relativement stable (comme les instruments à cordes pincées).
Pads	Utilisez ce mode sur de l'audio mélodique ayant une rythmique lente et un caractère sonore relativement stable. Ceci réduira l'aspect artificiel du traitement mais sans préserver la précision rythmique.
Chant	Ce mode a été optimisé pour les signaux lents ayant des transitoires et un caractère sonore prononcé (comme les voix).
Mix	Ce mode préservera le rythme et réduira l'aspect artificiel du traitement sur de l'audio mélodique ne répondant pas aux critères précédents (c'est-à-dire ayant un caractère sonore moins homogène). Sélectionné par défaut pour l'audio ne rentrant pas dans une catégorie particulière.

Option	Description
Avancé	Permet une manipulation manuelle des paramètres de time stretching. Par défaut, les réglages qui sont affichés quand vous ouvrez le dialogue sont ceux du dernier pré-réglage (sauf si le mode Solo a été sélectionné, voir ci-dessous). Les réglages Avancés sont décrits en détails dans le tableau suivant.
Solo	Ce mode préservera les formants de l'audio. Il ne doit être utilisé que sur un matériau monophonique (instruments à vent, cuivres solo ou voix solo, synthés monophoniques ou instruments à cordes ne jouant pas en harmonie).

Réglages avancés

Si vous sélectionnez l'option de menu Avancé, un dialogue s'ouvre, qui permet de modifier manuellement les valeurs des trois paramètres déterminant la qualité sonore obtenue à l'issue du time stretching :

Paramètre	Description
Granulation	L'algorithme de time stretching en temps réel découpe le son en petites tranches ou "grains". Ce paramètre fixe la taille des grains. Dans le cas de sons comportant beaucoup de transitoires, mieux vaut utiliser des valeurs de Granulation plutôt basses pour obtenir les meilleurs résultats.
Chevauch.	Cela indique l'étendue de recouvrement d'un grain à l'autre. Employez des valeurs élevées pour de l'audio ayant un caractère sonore stable
Variance	La variance s'exprime également sous la forme d'un pourcentage de la durée totale des grains et définit une variation dans le positionnement, de façon à ce que la région de recouvrement sonne de façon homogène. Pour une valeur de Variance de 0, vous obtenez un son de time stretching évoluant celui des premiers échantillonneurs, tandis que pour des valeurs plus élevées, on obtient des effets (rythmiques) plus étalés, et moins d'artefacts audio.

Créer des onglets Warp à partir de repères

Vous pouvez également créer des onglets Warp depuis des repères, en sélectionnant "Créer Warp Tabs à partir des Repères" dans le sous-menu Traitement Temps Réel du menu Audio. Cette fonction peut être utile lorsque vous appliquez la fonction Quantification Audio, voir ci-dessous.

Pour plus de détails sur la création et l'édition des repères, reportez-vous à la section "[Utilisation des repères](#)" à la [page 233](#).

Quantification audio

Vous pouvez utiliser le time stretching en temps réel pour quantifier l'audio. Pour ce faire, il faut lancer une détection de repères, puis ajouter des onglets Warp aux emplacements correspondant à chaque transitoire détecté dans le clip audio. Lorsque vous appliquez ensuite la fonction de quantification audio, les onglets Warp étirent les repères détectés, afin de les conformer au pas de la grille de quantification sélectionnée. Les onglets Warp ne pouvant pas être quantifiés près de la grille seront supprimés.

La quantification peut s'appliquer soit en créant automatiquement des onglets Warp à l'emplacement des points de repères existants, soit en créant d'abord les repères, puis les onglets Warp, avant d'appliquer la quantification.

Pour plus de détails sur la création et l'édition des repères, voir le chapitre "[Travailler avec des repères et des tranches](#)" à la [page 232](#).

Dans la description suivante, nous appliquerons la fonction de quantification audio après avoir créé les repères, puis créé les onglets Warp à partir de ces derniers.

1. Ouvrez le clip audio dans l'Éditeur d'Échantillons, spécifiez la durée ou le tempo en sélectionnant l'outil Définition du Tempo Audio, puis activez le mode Musical.

2. Calculez les repères dans l'événement audio en utilisant les méthodes normales, mais ne créez pas de tranches.

Notez que si vous utilisez des points de Q (voir "[À propos des points de quantification \(Q\)](#)" à la [page 238](#)), la quantification sera appliquée à l'emplacement du point de Q. Veuillez également noter que lorsque vous créez des repères pour la quantification audio – et non pour créer des tranches d'audio – il n'est pas nécessaire de placer un repère sur chaque transitoire utile de l'échantillon. Vous pouvez aussi ne quantifier qu'une section d'un clip audio, et laisser le reste du clip tel quel, non traité.

3. Une fois que vous avez fini de placer les repères, sélectionnez "Créer Warp Tabs à partir des Repères" depuis le sous-menu Traitement Temps Réel du menu Audio.

4. Refermez l'Éditeur d'Échantillons, puis sélectionnez l'événement audio dans la fenêtre Projet.

5. Sélectionnez une résolution de quantification dans le menu local de quantification – par exemple, 1/8 (à la croche).

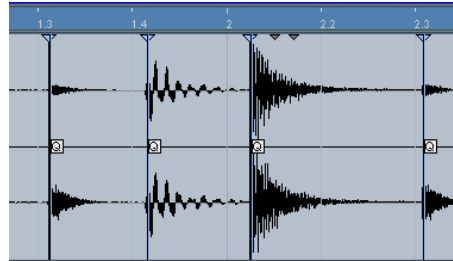

Voici une section de l'échantillon, avant application de la quantification audio. Les repères ne se trouvent pas exactement sur les pas de la grille.

6. Sélectionnez "Quantification audio" depuis le sous-menu Traitement Temps Réel du menu Audio.

À présent, l'événement audio est quantifié par application de time stretching.

7. Ouvrez l'événement audio dans l'Éditeur d'Échantillons, puis sélectionnez l'outil Manipuler Échantillons ou activez le bouton "Afficher Onglets Warp" dans la barre d'outils.

Les onglets Warp ont été ajoutés automatiquement aux emplacements de repères nécessaires, afin de quantifier les données audio selon la résolution désirée.

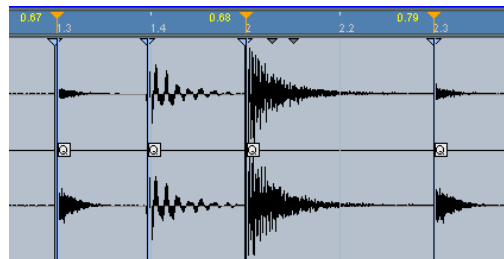

Le même événement audio après application de la fonction Quantification Audio, avec une résolution de quantification à la croche (1/8). Les repères sont à présent alignés (stretchés) avec les pas de la grille.

- Pour annuler la quantification d'un clip audio, sélectionnez "Audio non stretché" dans le sous-menu Traitement Temps Réel du menu Audio.

Quantification sans repères

Il est également possible d'appliquer une quantification audio sans créer de repères au préalable. Cette méthode est bien sûr plus rapide, mais dans la plupart des cas, mieux vaut calculer les repères en utilisant la méthode normale, qui vous donne plus de latitude pour contrôler l'emplacement final des onglets Warp.

- Si vous appliquez la fonction Quantification audio à un événement audio sélectionné juste après avoir réglé la durée ou le tempo, tout l'événement sera quantifié, il peut donc subir un déplacement.

Les repères sont détectés automatiquement, conformément aux valeurs des paramètres entrées dans le dialogue Détection de repères. Des onglets Warp – et non des repères – sont créés pour chaque transitoire trouvée lors de la détection.

Correction de hauteur en temps réel d'événements audio

Vous pouvez transposer en temps réel des événements audio – exactement comme des événements MIDI.

La marche à suivre est très simple :

1. Sélectionnez un ou plusieurs événements audio dans la fenêtre Projet.

Les conteneurs audio ne peuvent pas être transposés.

2. Ouvrez la ligne d'infos de l'événement.



3. Entrez une valeur dans le champ Transpose, tout à droite de la ligne d'infos.

L'amplitude de transposition est de deux octaves vers le haut/vers le bas, par pas d'un demi-ton.

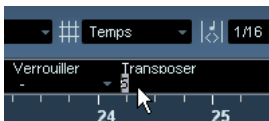

4. Appuyez sur [Entrée].

Tous les événements audio sélectionnés sont à présent transposés de la valeur indiquée, en utilisant la correction de hauteur. Les règles générales d'édition sur la ligne d'infos sont applicables – voir ["La ligne d'infos"](#) à la [page 32](#).

- Vous pouvez également affiner la transposition d'événements audio sélectionnés, au centième (1/100 de demi-ton) près, en entrant une valeur dans le champ Accord Fin, situé à droite.

⚠ Il est impossible de transposer simultanément des événements audio et MIDI.

Geler le traitement temps réel

Vous pouvez "geler" à tout moment un traitement appliqué en temps réel. Deux avantages à cela : économiser des ressources processeur, et optimiser la qualité sonore obtenue à l'issue du traitement.

- Sélectionnez le ou les événement(s) audio à traiter puis choisissez "Geler Modification Temporelle et Transposition" dans le sous-menu Traitement Temps du menu Audio.

Mieux vaut également utiliser cette fonction avant d'appliquer un traitement hors ligne. Si vous appliquez la fonction Geler, le logiciel crée automatiquement une copie du fichier original dans la Bibliothèque, ce qui vous permet toujours de retrouver si désiré l'état antérieur du clip audio.

Choix d'un algorithme pour le gel (Cubase uniquement)

Si vous gelez le traitement, vous pouvez utiliser l'algorithme MPEX 3 pour traiter les données audio, qui donne souvent une meilleure qualité audio que le traitement en temps réel. C'est aussi la seule façon d'obtenir un formant polyphonique, en conservant la correction de hauteur, en dehors du traitement hors-ligne. Procédez comme ceci :

1. Sélectionnez le (ou les) événement(s) audio à traiter.
2. Sélectionnez “Geler Modification Temporelle et Transposition” depuis le sous-menu Traitement Temps Réel du menu Audio.

Un dialogue apparaît alors – qui vous permet de sélectionner un algorithme pour le traitement. Vous pouvez alors choisir soit l’algorithme MPEX 3, qui donne la meilleure qualité audio possible, soit l’algorithme Realtime, beaucoup plus rapide et économe en ressources processeur, mais d’une qualité audio moindre.

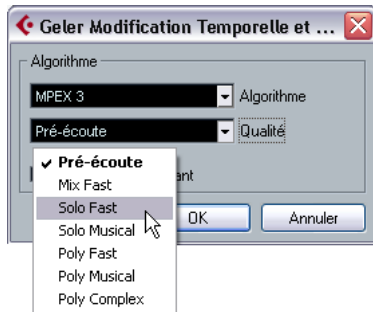

L’algorithme MPEX3 vous permet de choisir parmi sept niveaux de qualité différents :

Option	Description
Pré-écoute	Ce mode ne sert que pour la pré-écoute.
Mix Rapide	Mode très rapide pour la pré-écoute. Fonctionne bien pour des signaux musicaux mono ou stéréo composites.
Solo Rapide	Utiliser ce mode pour des instruments solo (en mono) et pour la voix.
Solo Musical	Comme ci-dessus mais de meilleure qualité.
Poly Rapide	Utiliser ce mode pour traiter des enregistrements mono et polyphoniques. C’est le réglage le plus rapide donnant de très bons résultats. Utilisez-le pour les boucles de batterie, les mixages, les accords.
Poly Musical	Utiliser ce mode pour traiter des enregistrements mono et polyphoniques. Qualité de réglage par défaut recommandée par MPEX. Utilisez-le pour les boucles de batterie, les mixages, les accords.
Poly Complexe	Réglage de haute qualité nécessitant une grande puissance de calcul, à réserver pour traiter les cas les plus difficiles ou pour des facteurs d’étirement au-delà de 1,3.

⇒ Notez que vous ne pouvez sélectionner l’algorithme MPEX 3 pour tout l’événement que si le facteur de Modification de la Durée est compris entre 0.5 et 2. Si l’audio a été modifié selon un facteur en dehors de ces limites, seul l’algorithme Temps Réel pourra être utilisé.

- Si l’audio a été transposé, le dialogue contiendra aussi l’option “Correction du Formant”. Activez-la si vous désirez éviter l’effet déformant de type “Mickey Mouse”.

3. Sélectionnez un algorithme, puis cliquez sur OK. Une fois le traitement appliqué, toute boucle précédemment timestretchée en temps réel ou transposée sera lue exactement de la même façon, mais le mode Musical sera désactivé, et la correction de hauteur en temps réel sera réglée sur 0.

Le clip audio est à présent redevenu comme tout autre clip audio avant application d’un traitement en temps réel : autrement dit, il ne suit plus les changements de tempo. La fonction de gel est très utile une fois que vous avez déterminé le tempo ou la tonalité d’un projet, mais vous pouvez bien sûr toujours adapter les données audio à une nouvelle tonalité ou à un nouveau tempo, si jamais vous changez d’avis après coup. Si c’est le cas, il vaut toujours mieux revenir au clip audio original et non relancer un traitement sur le fichier déjà traité.

Principes de base

La détection de repères est une fonction spécifique de l'Éditeur d'Échantillons. Elle permet de détecter les attaques et les transitoires dans un fichier audio, puis d'attacher un marqueur spécifique, un "repère", à chacun de ces transitoires. Ces repères permettent ensuite de créer des "tranches", chacune représentant, en théorie, un son séparé ou un "temps" dans une boucle (de batterie ou toute autre boucle rythmique, le type de son sur lequel cette fonction donne les meilleurs résultats). Une fois que vous avez découpé avec succès les tranches de son, vous pouvez accéder à toute une série de fonctions utiles :

- Changer le tempo sans modifier la hauteur.
- Extraire le timing (une sorte de "carte du groove") d'une boucle de batterie, que vous pouvez ensuite appliquer pour quantifier d'autres événements.
- Remplacer tel ou tel son séparé dans une boucle de batterie.
- Modifier le jeu d'une boucle de batterie sans pour autant modifier le feeling de base.
- Extraire des sons d'une boucle.

⇒ Le terme "boucle" (*loop* en anglais) reviendra souvent dans ce chapitre. Dans ce contexte, ce mot désigne habituellement un fichier audio musical dont la durée est exprimée en mesures et/ou temps, à une certaine valeur de tempo. Lire ce fichier en boucle de la durée correspondante, au tempo approprié, donne un son ininterrompu et en mesure, sans aucun trou ni rupture rythmique.

Utilisation des repères

Pourquoi utiliser des repères pour découper une boucle ? Pour l'adapter au tempo d'un morceau, ou encore pour créer une situation permettant de modifier le tempo du morceau tout en respectant le timing d'une boucle audio rythmique, exactement comme quand on utilise des fichiers MIDI.

De quels fichiers audio peut-on partir ?

Voici quelques indications concernant les types de fichiers audio pouvant convenir à la pose de repères :

- Chaque son séparé dans la boucle doit posséder une attaque assez marquée.
- Les attaques lentes, les passages joués en legato, etc. peuvent ne pas donner les résultats désirés.

- Un fichier audio mal enregistré peut se révéler difficile à découper correctement.
- Dans ce cas, essayez de normaliser le fichier ou de supprimer la Composante DC.
- Si les sons sont "noyés" dans des effets (par ex. délai ou écho), des problèmes peuvent apparaître.

Calculer des repères et découper une boucle – travaux pratiques rapides

Avant de vous lancer, trouvez une boucle remplissant les critères mentionnés ci avant. Procédez comme suit :

1. Ouvrez l'événement ou le clip pour l'éditer dans l'Éditeur d'Échantillons.

Il suffit de double-cliquer sur un événement se trouvant sur une piste audio dans la fenêtre Projet ou sur un clip dans la Bibliothèque. Dans cet exemple, nous supposons que vous travaillez sur un événement se trouvant sur une piste.

2. Sélectionnez l'outil Définition du Tempo Audio dans la barre d'outils de l'Éditeur d'Échantillons.

3. Entrez la durée et la mesure de la boucle dans les champs respectifs de la barre d'outils. Le tempo sera automatiquement calculé.

4. Cliquez sur le bouton de mode repère dans la barre d'outils.

Le curseur Sensibilité a été ajouté et le menu Utiliser est activé. Les options de ce menu local n'affectent pas la détection elle-même mais plutôt quels repères seront visibles ensuite. Par exemple, si vous savez que la boucle est basée sur des doubles-croches (1/16 ronde), sélectionnez "1/16". Si vous n'êtes pas certain, réglez ce paramètre sur "Tout" – pour pouvoir modifier ce réglage par la suite si nécessaire.

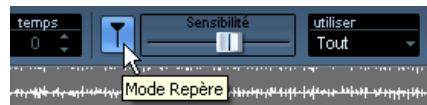

Le bouton Mode Repères

5. Sélectionnez l'outil "Éditer Repères" dans la barre d'outils de l'Éditeur d'Échantillons ou ouvrez le menu Audio et sélectionnez "Calculer Repères" dans sous-menu Repères.
- Les repères sont détectés.

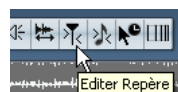

L'outil Éditer Repères

Comme vous pouvez le constater maintenant, des repères ont été placés au début de chaque son de la boucle (ou tout au moins, de la plupart d'entre eux).

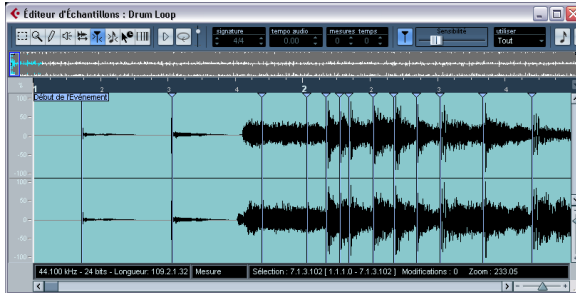

6. Si, à présent, vous déplacez le curseur Sensibilité des Repères vers la gauche, vous cachez progressivement les repères. Déplacer le curseur vers la droite augmente la sensibilité, ce qui fait apparaître des repères supplémentaires, détectés lors du processus de calcul.

Le but principal est d'ajouter, de supprimer ou de modifier d'une façon ou d'une autre les repères obtenus de façon à ce que chaque paire de repères n'englobe qu'un seul son. Cette procédure est décrite de façon détaillée dans la section "Édition des repères" à la page 235.

L'étape suivante consiste à adapter la boucle au tempo du projet réglé dans Cubase.

7. Déroulez le menu Audio, puis sélectionnez "Créer des Slices Audio d'après les Repères" depuis le sous-menu Repères.

Il se produit ceci :

- Si le tempo d'origine du fichier audio est inconnu, un dialogue s'ouvre dans lequel vous pouvez indiquer ce tempo (voir "Outil Définition du Tempo Audio" à la page 221)
- L'Éditeur d'Échantillons se ferme.
- L'événement audio est "découpé en tranches", de façon à faire correspondre un événement séparé à chaque repère.
- L'événement audio est remplacé par un conteneur audio, contenant les tranches (double-cliquez sur le conteneur pour visualiser les tranches dans l'Éditeur de Conteneurs Audio).

- La boucle est automatiquement adaptée au tempo du projet.

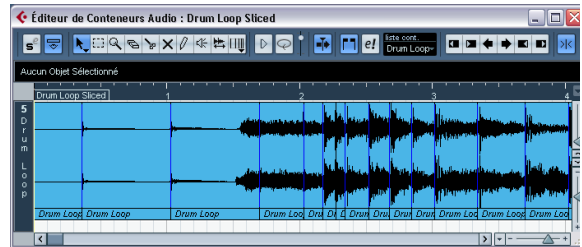

Les tranches (slices) dans l'Éditeur de Conteneurs Audio. Ici, le tempo du projet était plus élevé que le tempo d'origine de la boucle – c'est pourquoi les tranches se superposent légèrement.

- Si vous avez ouvert l'Éditeur d'Échantillons pour un clip de la Bibliothèque, vous verrez que l'icône du clip change dans la Bibliothèque (pour indiquer qu'il a été découpé en tranches).

Faire glisser le clip tranché de la Bibliothèque vers une piste audio créera un conteneur audio avec les tranches adaptées au tempo du projet, comme ci-dessus.

8. Si vous activez la lecture en boucle (Cycle) dans la palette Transport, la boucle doit à présent être lue sans problème au tempo réglé dans le programme.

9. Pour que la boucle suive toute modification ultérieure de tempo, vérifiez qu'elle est réglée sur une "base Musicale" en utilisant le bouton adéquat dans la liste des pistes ou l'Inspecteur (ce bouton doit indiquer un symbole de note – voir "Passer d'une base de temps musicale à linéaire" à la page 42).

▪ Notez que si le tempo du projet est inférieur au tempo d'origine, on peut percevoir des "blancs" audibles entre chaque événement de tranche dans le conteneur. Pour y remédier, il faut utiliser la fonction Réduire les Espaces vides dans le sous-menu Avancé du menu Audio – voir "Réduire les Espaces Vides" à la page 240. Vous pouvez aussi activer des fondus auto pour la piste audio correspondante – des fondus de sortie d'environ 10 ms aideront à éliminer les clics entre les tranches lors de la lecture du conteneur. Voir "Réglages de fondus automatiques au niveau global" à la page 97.

▪ Si le tempo du projet est plus élevé que le tempo d'origine de la boucle, vous pouvez activer le fondu enchaîné automatique pour la piste.

Vous pouvez aussi utiliser la fonction Réduire les Espaces vides dans ce cas, voir "Réduire les Espaces Vides" à la page 240.

Édition des repères

Dans ce paragraphe, nous revenons un peu en arrière, et envisageons ce qu'on peut faire avec des repères dans l'Éditeur d'Échantillons. Il existe deux façons de se livrer à des calculs sur les repères :

- Sélectionner Calculer Repères depuis le sous-menu Repères du menu Audio ;
- Sélectionner l'outil d'Édition des Repères dans la barre d'outils ou le menu contextuel.

Cette dernière méthode calcule les repères s'ils n'ont pas déjà été calculés.

Comme évoqué dans la section précédente, le programme calcule (ou détecte) alors les repères dans l'événement audio – vous pouvez modifier le nombre de repères affichés par l'intermédiaire du curseur de sensibilité.

Pour certaines boucles, cette manipulation suffira peut-être à régler les repères de façon à ce que chaque tranche créée ne contienne qu'une seule "frappe" ou son. Il est toutefois plus fréquent que le calcul automatique ajoute un repère là où il n'est pas nécessaire, ou, à l'inverse, en "oublie" un à un endroit précis, même en réglant le curseur de sensibilité au maximum. S'il y a trop ou pas assez de repères dans une boucle, elle ne sera sans doute pas lue correctement.

Dans ce cas, il faut éditer les repères "à la main", dans l'Éditeur d'Échantillons.

Écouter les tranches (Slices)

Une tranche est une partie de forme d'onde, qui s'étend d'un repère au suivant.

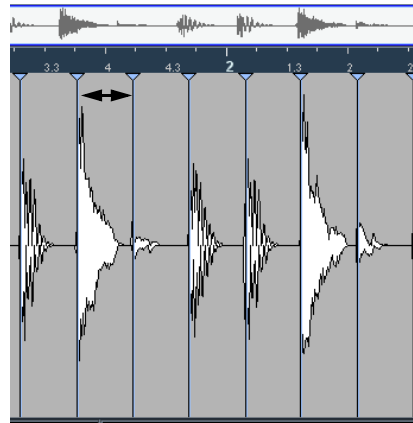

Première chose à faire avant d'éditer des repères : écouter chaque tranche dans l'Éditeur d'Échantillons, afin de déterminer ce qu'elles contiennent. Le but est d'éviter les "doubles frappes", par exemple un coup de caisse claire suivi d'un coup de charleston dans la même tranche. Il faut aussi déterminer si certains repères ajoutés doivent être supprimés :

1. Ouvrez une boucle dans l'Éditeur d'Échantillons.

Si vous avez déjà créé des tranches, vous pouvez les ouvrir dans l'Éditeur d'Échantillons en double-cliquant sur n'importe quel événement dans l'Éditeur de Conteneurs Audio. S'il s'agit d'une nouvelle boucle, suivez les instructions du didacticiel.

2. Sélectionnez l'outil Édition de Repères.

Lorsque vous pointez dans l'affichage de la forme d'onde, le pointeur devient une icône de Haut-parleur.

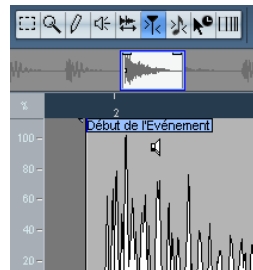

3. Il suffit à présent de pointer puis de cliquer sur n'importe quelle tranche, et celle-ci sera relue du début à la fin.

Écoutez attentivement, afin de repérer tout "double" ou toute tranche ne contenant qu'une partie de son.

Si vous trouvez des repères qui doivent être supprimés ou des endroits où il faut ajouter un repère, la première manipulation à envisager est de modifier la valeur de la sensibilité – voir la section suivante.

Réglage de la sensibilité

La boucle subit d'abord une analyse, afin de déterminer l'endroit où les repères doivent apparaître (autrement dit, où les "temps" individuels se trouvent dans la boucle) ; il faut ensuite régler manuellement la sensibilité avec le curseur correspondant, de façon à déterminer le nombre de repères désirés.

- S'il "manque" des repères, essayez d'augmenter la valeur de sensibilité ; dans le cas contraire, réduisez cette valeur afin de supprimer des repères superflus.

Cette méthode fonctionne plus ou moins selon la situation, mais de façon générale, il faut l'essayer en premier.

- Écoutez de nouveau les tranches, afin de déterminer si la modification de la valeur de sensibilité a plutôt eu des effets bénéfiques ou non.

Le menu local "Utiliser"



Le menu local "Utiliser" de la barre d'outils détermine quels repères seront visibles, c'est un outil pratique pour supprimer des repères inutiles. Les options de ce menu local sont les suivantes :

Option	Description
Tout	Tous les repères seront visibles (en prenant en compte le réglage du curseur Sensibilité).

Option	Description
1/4, 1/8, 1/16, 1/32	Seuls les repères situés à l'intérieur de la boucle qui sont proches des positions de la valeur de note sélectionnée seront visibles (c'est-à-dire proches des positions exactes des doubles-croches, si vous aviez choisi l'option "1/16"). Là aussi, le curseur Sensibilité est pris en compte.
Biais (métrique)	Comme le mode "Tout", mais tous les repères qui sont proches des divisions métriques paire (noires, croches, doubles-croches, etc.) ont un "regain de sensibilité" – ils sont visibles même avec des réglages faibles du curseur de sensibilité. C'est pratique si vous travaillez sur un enregistrement dense ou complexe avec beaucoup de repères, tout en sachant qu'il est basé sur une métrique stricte. En sélectionnant le mode Biais (métrique) il sera plus facile de trouver des repères proches des positions métriques (tout en gardant les autres repères disponibles, avec des réglages de sensibilité plus élevés).

Combien de tranches ?

Si vous découpez la boucle en tranches pour en modifier le tempo, il faut découper autant de tranches que vous pouvez en obtenir, mais jamais plus qu'une par "battement" dans la boucle.

Si vous désirez créer un groove (voir "[Créer des tables de Quantification Groove](#)" à la page 239), il faut essayer de créer environ une tranche par croche, double croche, voire davantage si la boucle l'exige.

Désactiver des tranches

Vous pourrez rencontrer des situations où il existe trop de tranches – par exemple, lorsqu'un seul son s'est vu découpé en deux tranches. Vous pourriez bien sûr réduire la valeur de sensibilité, de façon à vous débarrasser des repères dont vous ne voulez pas, mais c'est au risque de faire disparaître également d'autres repères – un effet secondaire indésirable. Dans une telle situation, il suffit de désactiver une tranche séparée, en utilisant l'outil d'Édition des Repères en mode Désactiver :

1. Sélectionnez l'outil d'Édition des Repères puis cliquez de nouveau sur l'icône de l'outil dans la barre d'outils. Un menu local apparaît, faisant apparaître la liste des trois modes de fonctionnement de l'outil d'Édition des Repères.

2. Pressez [Alt]/[Option] et placez le pointeur sur la poignée (le triangle).

Le pointeur se transforme en croix dans la fenêtre de l'Éditeur d'Échantillons.

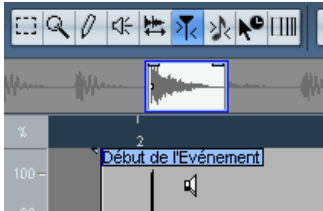

3. Cliquez sur la poignée (le triangle) du repère que vous désirez désactiver.

La poignée du repère est alors réduite, et sa ligne verticale disparaît pour indiquer que le repère est désactivé.

4. Dès lors, ce repère ne sera plus pris en compte lorsque vous créerez des tranches.

5. Pour réactiver un repère désactivé, faites un [Alt]/[Option]-clic sur la poignée du repère avec l'outil d'Édition des Repères.

Verrouiller les tranches

Si vous verrouillez un repère (en cliquant sur sa poignée avec l'outil d'Édition des Repères), il reste en place même si vous faites glisser le curseur de sensibilité jusqu'à zéro. Cela peut servir lorsque une ou plusieurs tranches contiennent des coups doublés, mais qu'augmenter la sensibilité ajoute beaucoup de tranches non désirées.

1. Repérez l'endroit où vous entendez des coups doublés lors de l'écoute.
2. Notez la valeur actuelle du fader.
3. Augmentez la valeur de sensibilité du fader de façon à faire apparaître un repère séparant les deux sons. Il est très probable que de nombreux autres repères non désirés apparaîtront également.
4. Écoutez le résultat, afin de vous assurer que vous avez obtenu ce que vous désiriez.
5. Sélectionnez l'outil d'Édition des Repères, puis pointez sur la poignée.

L'icône Haut-parleur redevient un pointeur Flèche normal.

6. Verrouillez la nouvelle tranche en cliquant sur sa poignée.

Les repères verrouillés sont affichés en couleur sombre.

7. Remettez le curseur de sensibilité à sa valeur d'origine.

Le repère verrouillé reste affiché.

- Pour déverrouiller un repère verrouillé, cliquez de nouveau dessus avec l'outil d'Édition des Repères en appuyant sur [Alt]/[Option].

Poser des repères manuellement

Si vous n'arrivez pas à obtenir les résultats désirés en jouant sur la valeur de sensibilité, en désactivant ou en verrouillant, vous pouvez poser, ajouter, déplacer ou supprimer des repères manuellement.

Ajouter des repères

- ⚠ Le Calage sur les Passages à Zéro peut altérer le timing. Dans certains cas, il vaut mieux le désactiver, surtout si vous voulez juste créer une quantification Groove. Mais, si vous faites des tranches par la suite, des fondus automatiques seront nécessaires.

Ajouter des repères à la main peut être intéressant dans des situations où il manque un repère en un endroit précis, et qu'il refuse d'apparaître même en réglant la sensibilité à sa valeur maximale.

1. Zoomez dans la forme d'onde à l'endroit où vous désirez ajouter un repère.
2. Écoutez cette région avec l'outil d'Édition des Repères, afin de vérifier que le début du son se trouve dans la vue.
3. Activez la fonction Caler sur un Passage à Zéro dans la barre d'outils de l'Éditeur d'Échantillons. En trouvant des points de passage par zéro dans la forme d'ondes (endroits où l'amplitude est proche de zéro), ajouter manuellement des tranches n'introduira aucun bruit parasite. Tous les repères trouvés par la fonction Calculer sont automatiquement placés en des points de passage par zéro.

4. Appuyez sur [Alt]/[Option] avec l'outil d'Édition des Repères, afin que le pointeur devienne un outil Crayon, puis cliquez juste avant le début du son. Un nouveau repère apparaît. Les repères ajoutés manuellement sont verrouillés par défaut.

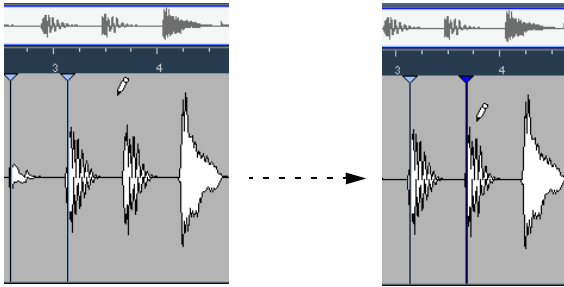

- Si vous cliquez puis maintenez enfoncé le bouton de la souris, vous pouvez modifier la position du nouveau repère en le faisant glisser. Pour ajouter le repère, il suffit de relâcher le bouton de la souris.

5. Écoutez la nouvelle tranche avec l'outil Lecture, afin de vérifier que vous avez obtenu le résultat désiré.

Déplacer des repères

Si vous avez ajouté manuellement un repère, et qu'il se trouve en fait placé trop loin du début ou trop à l'intérieur du son, vous pouvez le déplacer manuellement. Il est aussi possible de déplacer les repères calculés de cette manière.

1. Vérifiez que la fonction Caler sur un Passage à Zéro est activée dans la barre d'outils de l'Éditeur d'Échantillons.
2. Sélectionnez l'outil d'Édition des Repères.
3. Cliquez sur la poignée du repère, puis faites-le glisser à son nouvel emplacement.

Supprimer des repères

Pour supprimer un repère, il suffit de sélectionner l'outil Éditer Repères, puis de faire glisser ledit repère en dehors de la fenêtre de l'Éditeur d'Échantillons. Les repères que vous avez créés manuellement peuvent aussi être supprimés en cliquant sur leur poignée à l'aide de l'outil d'Édition des Repères.

À propos des points de quantification (Q)

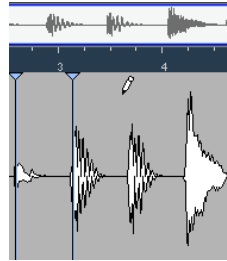

Les repères peuvent éventuellement avoir des points de Quantification ou (points Q). Ils servent principalement à la quantification audio. Leur fonction est de définir le point sur lequel s'applique la quantification. Une tranche peut parfois avoir une attaque lente, et une crête qui se produit un peu plus loin et que vous désirez utiliser comme point Q. Lorsque vous appliquez la quantification, le point Q définira l'endroit où l'onglet Warp sera ajouté et donc le point qui sera étiré ou compressé selon la position de la grille lors de la quantification.

- Pour activer les points Q, ouvrez les Préférences (page Édition–Audio) et activez l'option “Les repères ont des Points Q”.

La prochaine fois que vous utiliserez la fonction Calculer Repères, ceux-ci auront des points Q. Les repères ajoutés manuellement n'ont pas de points Q.

- Pour décaler la position d'un point Q en relation avec le Repère, il suffit de cliquer sur l'icône “Q” puis de la déplacer vers la droite à la position voulue.

Pour une description de la quantification audio, voir [“Quantification audio”](#) à la [page 229](#).

Créer des tranches

Après avoir spécifié la durée de la boucle ainsi que sa métrique, et avoir travaillé sur les repères dans l'Éditeur d'Échantillons de façon à n'entendre qu'un son par tranche, il est temps de “découper” effectivement le fichier en tranches (si c'est ce que vous désirez faire – les repères peuvent servir à autres choses, comme décrit dans les pages suivantes). Il faut alors sélectionner “Créer des Slices audio à partir des Repères” dans le sous-menu Repères du menu Audio.

Il se produit ceci :

- Si vous avez édité un événement sur une piste audio, l'Éditeur d'Échantillons se referme.
- L'événement audio est "découpé en tranches", de façon à ne compter qu'un seul événement séparé par repère. Autrement dit, les sections d'audio comprises entre les repères deviennent des événements séparés, se référant tous à un même fichier original.
- Sur la piste audio, l'événement audio est remplacé par un conteneur audio contenant les tranches.

Si vous avez édité un clip dans la Bibliothèque, il vous faudra le déplacer sur une piste audio pour obtenir un conteneur avec les tranches.

 Lorsque vous créez des tranches, tous les événements contenant le clip édité seront aussi remplacés.

- La boucle est automatiquement adaptée au tempo de Cubase.

La durée de boucle que vous avez définie est prise en compte. Si, par exemple, la boucle durait une mesure, le conteneur est redimensionné temporellement de façon à "tenir" en exactement une mesure au tempo réglé dans Cubase. Pour ce faire, les tranches sont déplacées tout en conservant intacts leurs emplacements relatifs dans le conteneur.

Dès que vous changez la valeur de tempo, la boucle suit (à condition que la piste soit réglée pour une référence temporelle musicale – voir "[Passer d'une base de temps musicale à linéaire](#)" à la [page 42](#)). De plus, vous pouvez encore, en double-cliquant sur le conteneur, modifier les tranches dans l'Éditeur de Conteneurs Audio, de façon à :

- Supprimer définitivement ou provisoirement des tranches.
- Changer la boucle en modifiant l'ordre des tranches, en en remplaçant certaines, ou en quantifiant.
- Appliquer certains traitements ou effets à des tranches.
- Créer de nouveaux fichiers à partir de tranches séparées, en utilisant la fonction "Convertir sélection en fichier" du menu Audio.
- Transposer et modifier la durée des tranches en temps réel.
- Éditer les enveloppes des tranches.

Créer des tables de Quantification Groove

Vous pouvez générer des tables de Quantification Groove basées sur les repères que vous avez créés dans l'Éditeur d'Échantillons. Cette quantification de Groove n'est pas destinée à corriger des erreurs, mais à "prendre l'empreinte" d'un feeling rythmique. Pour cela, cette fonction compare les données musicales que vous avez enregistrées avec un "groove" (une sorte de "grille temporelle" générée d'après le fichier), puis déplace, dans votre musique, les notes appropriées de façon à faire correspondre leur timing à celui du groove. Autrement dit, vous pouvez extraire le timing d'une boucle audio et l'utiliser pour quantifier des conteneurs MIDI (ou d'autres boucles audio, après les avoir découpées).

Procédez comme ceci :

1. Créez et modifiez les repères comme décrit précédemment dans ce chapitre.

Pas la peine de créer des tranches – contentez-vous de poser des repères.

- Lors de la pose des repères, essayez d'obtenir environ une tranche par croche, double croche ou toute autre valeur requise par la boucle, lorsque vous réglez les repères pour extraire un groove.

Il peut être utile d'employer une des options basées sur les valeurs de notes du menu local "Utiliser" lorsque vous posez les repères (voir "[Le menu local "Utiliser"](#)" à la [page 236](#)).

2. Une fois la pose des repères terminée, sélectionnez "Quantification à partir des Repères" dans le sous-menu Repères du menu Audio.

Le groove est alors extrait.

3. Si vous déroulez à présent le menu local de type de Quantification dans la fenêtre Projet, vous trouverez en bas de la liste une option supplémentaire, portant le même nom que le fichier dont vous avez extrait le groove.

Ce groove peut à présent être sélectionné comme base de quantification, comme toute autre valeur de quantification. Voir "[Les fonctions de quantification](#)" à la [page 302](#).

⇒ Vous pouvez aussi créer des Grooves à partir d'un conteneur MIDI, en sélectionnant le conteneur puis en choisissant "Conteneur vers Groove" dans le sous-menu Quantification Avancée du menu MIDI.

Autres fonctions concernant les Repères

Dans les divers sous-menu du menu Audio se trouvent également les fonctions suivantes :

Créer Marqueurs à partir des Repères

Se trouve dans le sous-menu Repères. Si un événement audio contient des repères calculés, cette fonction peut servir à ajouter des marqueurs – un par repère – sur une piste de Marqueur existante ou créée automatiquement (voir “[Usage de la piste Marqueur](#)” à la [page 111](#)). Ce peut être utile pour localiser les repères, et pour employer l’outil Time Warp (voir “[L’outil Time Warp](#)” à la [page 374](#)) pour se caler sur ces repères.

Séparer Événements Audio aux Repères

Cette option du sous-menu Repères est utile lorsque vous désirez simplement créer, à partir d’un fichier quelconque, des événements séparés en fonction des repères. Ce qui signifie que les considérations s’appliquant à la découpe en tranches pour modification ultérieure de tempo ne s’appliquent pas forcément. Vous pouvez utiliser la méthode de votre choix pour poser les repères, c’est-à-dire entrer une valeur de sensibilité, jouer avec les durées de notes, manuellement ou non.

- Les tranches ainsi créées apparaîtront dans la fenêtre Projet, sous forme d’événements séparés.

Créer Événement Audio de la Boucle

Cette fonction, du sous-menu Avancé, redimensionne l’événement en fonction de l’étendue de la boucle dans l’Éditeur d’Échantillons. Par exemple, si vous avez une boucle assez longue et que vous désirez “extraire” uniquement la première mesure, sélectionnez l’outil Définition du Tempo Audio et régler la fin de la boucle à l’aide de la poignée se trouvant dans la règle pour utiliser “Créer événement audio de la boucle” afin de calculer les repères.

Utiliser Tempo de l’Événement

Cette fonction, du sous-menu Avancé, a pour effet de régler le tempo du projet d’après le tempo d’origine de la boucle (tel qu’il a été calculé par l’outil Définition du Tempo Audio). Le résultat dépend du fait que vous utilisez un tempo fixe ou la piste Tempo.

- Si vous utilisez un tempo fixe, il vous sera demandé de confirmer si vous souhaitez le changer – cliquez sur Oui pour régler le tempo fixe sur le tempo d’origine de l’événement.

- Si vous utilisez la piste Tempo, mais qu’il n’y a aucun changement de tempo, il vous sera demandé si vous souhaitez changer le tempo global ou pas :

Cliquez sur Oui pour changer le tempo global (le premier événement de tempo de la piste Tempo) ou sur Non pour insérer des événements de tempo au début et à la fin de l’événement audio (dans ce cas le tempo du projet sera adapté à celui de la boucle mais uniquement pendant la durée de l’événement).

- Si vous utilisez la piste Tempo avec des changements de tempo, les nouveaux événements de tempo seront insérés au début et à la fin de l’événement audio.

Le tempo du projet sera adapté à celui de la boucle pendant la durée de l’événement.

Modification de la Durée

Cette fonction du sous-menu Avancé utilise le tempo calculé par l’outil Définition du Tempo Audio et applique un time stretch à l’événement sélectionné, afin qu’il s’adapte au tempo du projet.

Ceci peut servir à modifier la durée d’une boucle entière (non tranchée) selon le tempo du projet.

⇒ Note : pour que cette fonction soit disponible, il faut fermer l’Éditeur d’Échantillons et sélectionner l’événement audio dans la fenêtre Projet.

“Réduire les Espaces Vides”

Si vous avez découpé une boucle en vue d’en modifier le tempo, ajuster le tempo à une valeur inférieure au tempo d’origine crée un espace entre les tranches. Plus la différence de tempo est grande, plus ces espaces s’agrandissent. Ce problème peut être résolu en utilisant la fonction “Réduire les Espaces Vides” du sous-menu Avancé :

1. Réglez le tempo désiré.
2. Sélectionnez le conteneur dans la fenêtre Projet.
3. Sélectionnez “Réduire les Espaces Vides” dans le sous-menu Avancé.

Une modification temporelle est alors appliquée à chaque tranche de façon à combler les trous apparus suite au ralentissement du tempo. Selon la durée du conteneur et l’algorithme choisi dans les Préférences, ce processus peut prendre un certain temps.

4. La forme d'onde est redessinée, et les trous sont à présent comblés !

- Notez que cette fonction crée de nouveaux clips dans la Bibliothèque – un par tranche.
- La fonction “Réduire les Espaces Vides” ne doit être utilisée que lorsque le tempo du projet est plus élevé que celui de la boucle.

La fonction Modification de la Durée servira alors à rétrécir les tranches pour les adapter.

- Si vous décidez de changer à nouveau le tempo après avoir utilisé la fonction “Réduire les Espaces Vides”, vous pourrez annuler cette opération et recommencer, en utilisant le fichier d'origine non modifié.
- Vous pouvez aussi utiliser cette fonction sur des événements séparés (dans l'Éditeur de Conteneurs Audio ou la fenêtre Projet).

Ces événements n'ont pas besoin d'avoir été découpés – vous pouvez employer Réduire les Espaces Vides simplement pour modifier la durée d'un événement audio jusqu'à la position de départ de l'événement suivant.

20

La Bibliothèque

Présentation

Qu'est-ce que la Bibliothèque ?

Chaque fois que vous enregistrez sur une piste audio, un fichier est créé sur votre disque dur. Une référence à ce fichier – un clip – est également ajoutée à la Bibliothèque. Deux principes s'appliquent à la Bibliothèque :

- Tous les clips, audio ou vidéo, appartenant à un projet apparaissent dans la liste de la Bibliothèque.
- Chaque projet se voit attribuer une Bibliothèque séparée.

La façon dont la Bibliothèque fait apparaître les dossiers et leur contenu est similaire à celle dont le Finder Mac OS X et l'Explorateur Windows affichent les dossiers et les listes de fichiers.

La Bibliothèque, quel est son rôle ?

Dans la Bibliothèque, vous pouvez, entre autres, effectuer les opérations suivantes :

Opérations affectant les fichiers sur le disque

- Importer des clips (les fichiers audio peuvent être copiés et/ou convertis automatiquement).
- Convertir les formats de fichiers.
- Renommer les clips (cette procédure renommra également les fichiers auxquels il fait référence du disque).
- Supprimer les clips (si vous sélectionnez l'option "Déplacer vers la Corbeille" et videz le dossier Corbeille – voir "[Supprimer des clips](#)" à la [page 247](#)).
- Préparer des Archives de fichiers en vue d'une sauvegarde.
- Minimiser les fichiers.

Opérations n'affectant que les clips

- Copier des clips
- Écouter des clips
- Organiser des clips
- Appliquer un traitement audio à des clips
- Sauvegarder ou importer des fichiers Bibliothèque complets

Ouvrir la Bibliothèque

Vous pouvez ouvrir la Bibliothèque d'une des manières suivantes :

- En cliquant sur l'icône de la Bibliothèque dans la fenêtre Projet.

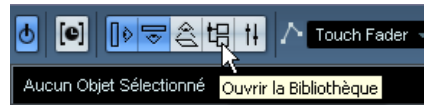

- En sélectionnant "Bibliothèque" dans le menu Projet ou "Ouvrir Bibliothèque" dans le menu Média.
- En utilisant un raccourci clavier (par défaut [Ctrl]/[Commande]+[P]). Notez que vous pouvez utiliser ce raccourci une seconde fois pour refermer la Bibliothèque.

Le contenu de la Bibliothèque est divisé en trois dossiers principaux :

- Le dossier Audio
Ce dossier contient tous les clips et régions audio faisant actuellement partie du projet.
- Le dossier Vidéo
Ce dossier contient tous les clips vidéo faisant actuellement partie du projet.
- Le dossier Corbeille
Les clips inutilisés peuvent être transférés dans le dossier Corbeille, en vue de leur suppression ultérieure du disque dur.

Ces trois dossiers ne peuvent être ni renommés, ni supprimés de la Bibliothèque, mais vous pouvez leur ajouter autant de sous-dossiers que vous le désirez (voir "[Organisation des clips et des dossiers](#)" à la [page 254](#)).

Description de la fenêtre

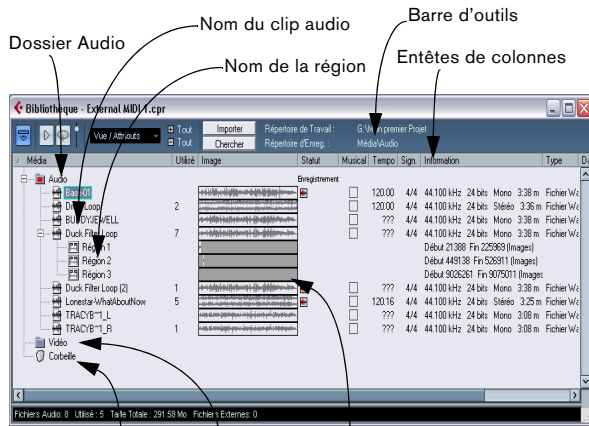

Dossier Corbeille Dossier Vidéo Image de la forme d'onde

La barre d'outils

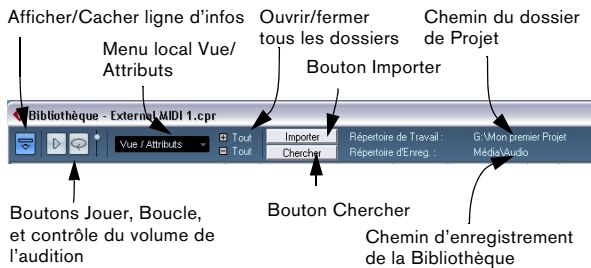

La ligne d'infos

Cliquez sur le bouton "Afficher Ligne d'Infos" de la barre d'outils pour afficher ou cacher la ligne d'infos au bas de la Bibliothèque. Elle affiche les informations suivantes :

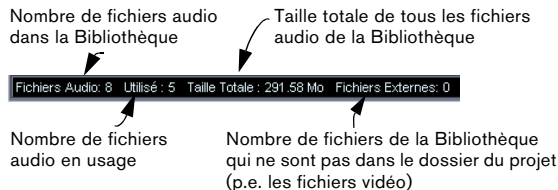

Représentation des clips et des régions dans la Bibliothèque

- Les clips audio sont représentés par une icône de forme d'onde suivie du nom du clip.



- Les régions audio sont représentées par une icône de région suivie du nom de la région.



- Les clips vidéo sont représentés par une icône caméra suivie du nom du clip.



Les colonnes de la fenêtre Bibliothèque





Les colonnes de la fenêtre Bibliothèque rassemblent diverses informations concernant les clips et les régions :

Colonne	Description
Média	Cette colonne contient les dossiers Audio, Vidéo et Corbeille. Si les dossiers sont ouverts, les noms de clip ou de région apparaissent et peuvent être édités. Cette colonne apparaît en permanence.
Utilisé	Cette colonne indique le nombre de fois que le clip est utilisé dans le projet. Si une rangée apparaît vide, c'est que le clip correspondant n'est pas utilisé.
Statut	Cette colonne fait apparaître diverses icônes relatives aux statuts actuels de la Bibliothèque et des clips, voir " À propos des symboles de statut apparaissant dans les colonnes " à la page 245 pour une description des icônes.
Musical	La case à cocher de cette colonne permet d'activer ou de désactiver le Mode Musical. Si la colonne Tempo (voir ci-dessous) affiche "???", vous devez entrer le tempo correct afin de pouvoir activer le Mode Musical.
Tempo	Affiche le tempo des fichiers audio pour lesquels un tempo a été défini à l'aide de l'outil Définition du Tempo Audio. Si aucun tempo n'a été spécifié, cette colonne affiche "???".
Sign.	Indique la mesure, ex. "4/4".
Information	Cette colonne indique les informations suivantes concernant les clips audio : la fréquence d'échantillonnage, la résolution numérique, le nombre de canaux et la durée exprimée en secondes. Dans le cas de régions, cette colonne indique les positions de Début et de Fin en images, et pour les clips vidéo, la fréquence d'image, le nombre d'images et la durée en secondes.
Type	Cette colonne indique le format de fichier du clip.
Date	Cette colonne indique la date de création du clip.

Colonne	Description
Heure d'Origine	Cette colonne indique la position temporelle d'origine du clip, lors de son enregistrement dans le projet. Comme cette valeur peut être utilisée comme référence pour l'élément du menu Bibliothèque "Insérer dans le Projet" (et d'autres fonctions), vous pouvez la modifier si l'Heure d'Origine est redondante. Soit en l'éditant directement dans cette colonne, soit en sélectionnant le clip correspondant dans la bibliothèque, en déplaçant le curseur de projet à la nouvelle position et en sélectionnant "Mettre à Jour l'Origine" dans le menu Bibliothèque.
Chemin	Cette colonne indique le chemin menant au fichier du clip sur le disque dur.
Nom de bobine	Si vous avez importé un fichier OMF (voir "Exporter et Importer des fichiers OMF (Cubase uniquement)" à la page 434), il se peut qu'il comporte cet attribut, dans ce cas, il apparaîtra dans cette colonne. Le nom de bobine décrit la bobine ou la bande "physique" à partir de laquelle le media a été capturé à l'origine.

À propos des symboles de statut apparaissant dans les colonnes

La colonne Statut peut contenir divers symboles relatifs au statut du clip. Les voici :

Symbole	Description
	Indique le dossier d'enregistrement de la Bibliothèque (voir "Changer le dossier d'enregistrement de la Bibliothèque" à la page 253).
	Ce symbole indique qu'un clip a été traité.
	Le point d'interrogation indique qu'un clip est référence dans ce projet, mais ne se trouve plus à l'endroit où il était plus tôt (voir "À propos des fichiers manquants" à la page 250).
	Indique que le fichier du clip se trouve hors du dossier Audio du projet en cours.
	Indique que le clip a été enregistré dans la version actuellement ouverte du projet. Ce repère aide à retrouver rapidement les clips enregistrés récemment.

Classer le contenu de la Bibliothèque

Vous pouvez classer les clips se trouvant dans la Bibliothèque selon leur nom, leur date, leur position temporelle d'origine ou leur chemin d'accès. Pour ce faire, il suffit de cliquer sur la tête de colonne correspondante. Cliquer de nouveau sur la même tête de colonne fait passer d'un classement ascendant à un classement descendant, ou vice versa.

La flèche indique la colonne ainsi que l'ordre de classement

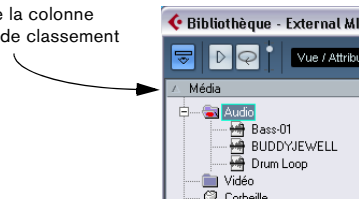

Personnaliser la visualisation

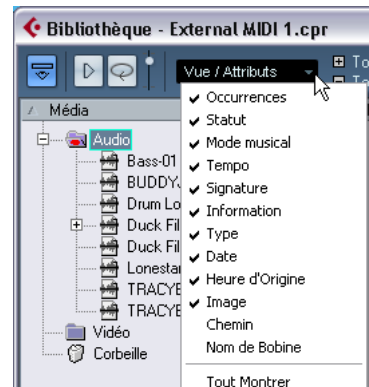

- Vous pouvez spécifier quelles colonnes afficher ou masquer en sélectionnant le menu local Voir/Attributs dans la barre d'outils, et en y cochant/décochant des éléments.
- Vous pouvez modifier l'ordre des colonnes en cliquant sur une tête de rubrique de colonne et en faisant glisser toute la colonne vers la gauche ou la droite. Le pointeur de la souris prend la forme d'une main dès que vous le placez sur une entête de colonne.

- Vous pouvez également modifier la largeur d'une colonne, en plaçant le pointeur de la souris entre deux séparations verticales et en faisant glisser vers la gauche ou la droite.

Le pointeur de la souris se transforme alors en "séparateur" lorsqu'il se trouve entre deux entêtes de colonnes.

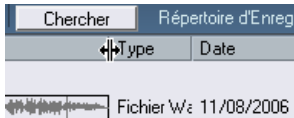

Opérations

Renommer des clips dans la Bibliothèque

Pour renommer un clip ou une région dans la Bibliothèque, sélectionnez-le et cliquez sur le nom existant, entrez un nouveau nom puis cliquez sur [Retour].

⇒ Dans le cas d'un clip, ceci renommara aussi les fichiers référencés présents sur le disque.

⚠ Il vaut mieux renommer un clip dans la bibliothèque que hors de Cubase (par exemple dans le Finder Mac OS X et l'Explorateur Windows). En effet, dans ce cas, Cubase est "au courant" du changement, et ne perdra pas trace du clip lors de la prochaine ouverture du projet. Reportez-vous à la section "[À propos des fichiers manquants](#)" à la [page 250](#) pour plus de détails concernant les fichiers manquants.

Copier des clips dans la Bibliothèque

Pour dupliquer un clip, procédez comme ceci :

1. Sélectionnez le clip que vous désirez copier.
2. Sélectionnez "Nouvelle Version" dans le menu Média ou le menu contextuel.

Une nouvelle version du clip apparaît alors dans le même dossier Bibliothèque, portant le même nom mais suivi d'un "numéro de version" afin d'indiquer que ce nouveau clip est un duplicata. La première copie d'un clip porte le numéro de version "2" et ainsi de suite. Les régions à l'intérieur du clip seront copiées aussi, mais conserveront leur nom.

⚠ Copier un clip ne crée pas de nouveau fichier sur le disque, mais uniquement une nouvelle version d'édition du clip (se référant au même fichier audio d'origine).

Insérer des clips dans un projet

En utilisant les menus

1. Sélectionnez le(s) clip(s) que vous désirez insérer dans le projet.
2. Déroulez le menu Média ou le menu contextuel et sélectionnez une des options "Insérer dans le Projet".
L'option "Au curseur" insère le(s) clip(s) à l'emplacement où se trouve actuellement le curseur de projet.
L'option "À l'origine" insère le(s) clip(s) à leur emplacement temporel d'origine.

- Notez que le clip sera placé de telle sorte que son point de synchro soit aligné avec la position d'insertion sélectionnée.

Vous pouvez également ouvrir l'Éditeur d'Échantillons pour un clip en double-cliquant dessus, et effectuer l'opération d'insertion de là. Vous pouvez ainsi placer le point de synchro avant d'insérer un clip.

3. Le clip sera inséré sur la piste sélectionnée ou sur une nouvelle piste audio.

Si plusieurs pistes sont sélectionnées, le clip sera inséré sur la première piste sélectionnée.

Par glisser/déposer

Vous pouvez insérer des clips par glisser/déposer dans la fenêtre Projet. Vous pouvez également utiliser le glisser/déposer depuis l'Éditeur d'Échantillons pour un clip, en définissant une région de sélection puis en appuyant sur [Ctrl]/[Commande] en faisant glisser. Notez que :

- Si elle est activée, la fonction de Calage est prise en compte.
- Pendant que vous faites glisser le clip dans la fenêtre Projet, sa position est indiquée par une ligne de marqueur et une boîte de position numérique.
Notez que ceux-ci indiquent l'emplacement du Point de Synchro dans le clip. Si, par exemple, vous déposez le clip à l'emplacement 10.00, c'est le point de synchro qui se retrouvera là. Pour plus d'informations concernant le Point de Synchro, voir "[Réglage du point de synchro](#)" à la [page 208](#).

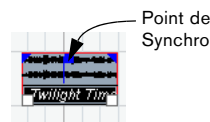

- Si vous placez le clip dans une région vide de l’Affichage des événements (autrement dit, en-dessous des pistes existantes), une nouvelle piste sera créée pour l’événement inséré.

Supprimer des clips

Supprimer des clips de la Bibliothèque

Pour supprimer un clip depuis la Bibliothèque sans le faire disparaître du disque dur, procédez comme ceci :

1. Sélectionnez le(s) clip(s) puis sélectionnez Supprimer dans le menu Édition (vous pouvez aussi appuyer sur [Arrière] ou [Suppr]).

⇒ Si vous tentez de supprimer un clip utilisé par un ou plusieurs événements, le programme vous demandera si vous désirez les faire disparaître du projet.

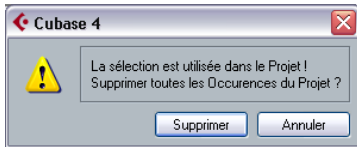

Si vous annulez, ni le clip ni les événements associés ne sont supprimés.

2. Cliquez sur Supprimer.

Un nouveau message vous demandera si vous voulez déplacer le clip dans la Corbeille ou le supprimer de la Bibliothèque.

3. Sélectionnez “Supprimer de la Bibliothèque”.

Le clip n’est alors plus associé au projet, mais existe toujours sur le disque dur, ce qui permet de l’utiliser pour d’autres projets. Cette opération peut être annulée.

Supprimer du disque dur

Pour supprimer définitivement un fichier du disque dur, il faut d’abord le déplacer dans le dossier Corbeille :

1. Suivez les instructions concernant la suppression de clips ci-dessus, puis sélectionnez “Corbeille”. Vous pouvez aussi glisser-déposer les clips dans le dossier Corbeille.
2. Sélectionnez “Vider la Corbeille” dans le menu Média ou le menu contextuel. Choisissez une des deux options de l’avertissement :

- Cliquez sur “Supprimer” pour effacer définitivement le fichier du disque dur.

Rappelez-vous que cette opération ne peut être annulée !

⚠ Avant de supprimer définitivement des fichiers audio du disque dur, il vaut mieux vérifier qu’ils ne sont pas utilisés par un autre projet !

- Cliquez sur “Supprimer de la Bibliothèque” pour effacer le clip de la Bibliothèque mais conserver le fichier.

⇒ Pour récupérer un clip ou une région dans le dossier Corbeille, faites-le à nouveau glisser dans un dossier Audio ou Vidéo.

Supprimer des clips inutilisés de la Bibliothèque

Cette fonction retrouve tous les clips de la Bibliothèque qui ne sont pas utilisés dans le projet. Vous pouvez ensuite décider de les transférer dans le dossier Corbeille de la Bibliothèque, (où ils peuvent être complètement supprimés), ou de les supprimer de la Bibliothèque. L’opération est simple :

1. Sélectionnez “Supprimer les Média Inutilisés” dans le menu Média ou le menu contextuel.

Un message apparaît, avec le texte “Voulez-vous les déplacer dans la corbeille ou le Supprimer de la Bibliothèque ?”.

2. Faites votre choix.

Supprimer des régions

Pour supprimer une région de la Bibliothèque, sélectionnez-la puis choisissez “Supprimer” dans le menu Édition (vous pouvez aussi appuyer sur [Arrière] ou [Suppr]).

⇒ Notez que pour les régions, il n’y a pas d’avertissement si la région est utilisée dans le projet !

Retrouver des événements et des clips

Retrouver les événements via des clips dans la Bibliothèque

Si vous désirez retrouver quels événements dans le projet se réfèrent à un clip particulier dans la Bibliothèque, procédez comme ceci :

1. Sélectionnez un ou plusieurs clips dans la Bibliothèque.
2. Sélectionnez "Sélectionner dans le Projet" dans le menu Média ou le menu contextuel.

Tous les événements se référant au clip sélectionné sont à présent sélectionnés dans la fenêtre Projet.

Retrouver des clips via événements dans la fenêtre Projet

Si vous désirez trouver le clip correspondant à un événement dans la fenêtre Projet, procédez comme ceci :

1. Sélectionnez un ou plusieurs événements dans la fenêtre Projet.
2. Déroulez le menu Audio et sélectionnez "Chercher les Événements sélectionnés dans la Bibliothèque".

Le(s) clip(s) correspondant(s) seront localisés et apparaîtront en surbrillance dans la Bibliothèque. La fenêtre Bibliothèque s'ouvrira si elle n'était pas encore ouverte.

Recherche de fichiers audio

La Bibliothèque peut vous aider à repérer des fichiers audio ou autres média sur votre disque dur. Il fonctionne à la manière de l'outil de recherche habituel, avec quelques caractéristiques supplémentaires :

1. Cliquez sur le bouton Chercher de la barre d'outils. Une section avec les fonctions de recherche apparaît dans la fenêtre.

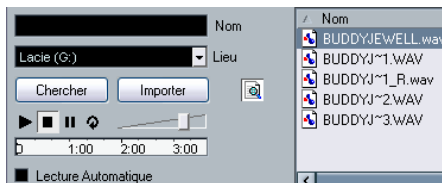

Le panneau de recherche dans la Bibliothèque

Par défaut, les paramètres disponibles dans la section de recherche sont "Nom" et "Lieu". Pour utiliser d'autres critères, voir "[Fonction de recherche étendue dans la Bibliothèque \(Cubase uniquement\)](#)" à la page 249.

2. Spécifiez le nom du (des) fichier(s) à rechercher dans le champ Nom.

Vous pouvez utiliser des noms partiels ou des jokers (*), si vous le désirez. Remarquez cependant que la fonction n'opère une recherche que sur des fichiers audio des formats supportés.

3. Utilisez le menu local Lieu pour spécifier l'endroit où les fichiers doivent être recherchés.

Le menu local affiche une liste de tous vos disques locaux et supports amovibles.

- Si vous désirez limiter la recherche à certains dossiers, choisissez "Sélectionner le chemin de recherche", puis sélectionnez le dossier désiré dans le dialogue affiché. La recherche va inclure le dossier sélectionné mais aussi tous ses sous-dossiers. Notez que les dossiers récemment sélectionnés à l'aide de la fonction "Sélectionner le Chemin de Recherche" apparaîtront dans le menu local, facilitant une sélection rapide de l'un d'entre eux.

4. Cliquez sur le bouton Chercher.

La recherche démarre et le bouton Chercher fait apparaître la mention Stop – cliquez dessus afin d'annuler la recherche si nécessaire.

Une fois que la recherche est terminée, la liste des fichiers trouvés apparaît sur la droite.

- Pour écouter un fichier, sélectionnez-le dans la liste et utilisez les contrôles de lecture situés à gauche (Lecture, Stop, Pause et Cycle).

Si la lecture automatique est activée, les fichiers sélectionnés seront automatiquement joués.

- Pour importer un fichier trouvé, sélectionnez-le dans la liste et double-cliquez ou cliquez sur le bouton Importer.

5. Pour fermer la section de recherche, cliquez de nouveau sur le bouton Chercher de la barre d'outils.

La fenêtre Recherche de Média

Comme alternative à la section de recherche de la Bibliothèque, vous pouvez ouvrir une fenêtre indépendante Recherche de Média en sélectionnant l'option "Recherche de média..." dans le menu Média ou le menu contextuel (aussi disponible dans la fenêtre Projet). Celle-ci offre les mêmes fonctionnalités que la section de recherche.

- Pour insérer un clip ou une région trouvé directement dans le projet depuis la fenêtre Recherche de Média, sélectionnez-le dans la liste du dialogue puis choisissez une des options "Insérer dans le Projet" du menu Média ou du menu contextuel.

Ces options sont décrites dans "[Insérer des clips dans un projet](#)" à la page 246.

Fonction de recherche étendue dans la Bibliothèque (Cubase uniquement)

À part le critère de recherche par nom, d'autres filtres de recherche sont disponibles. Pour les utiliser, procédez comme ceci :

1. Cliquez sur le bouton Chercher dans la barre d'outils. Le panneau de recherche apparaît en bas dans la fenêtre Bibliothèque.
2. Placez le pointeur de la souris sur le mot "Nom" à droite du champ de nom, jusqu'à ce qu'une flèche apparaisse, puis cliquez dessus.

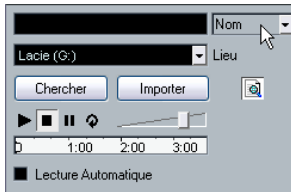

Placez le pointeur de la souris sur le mot "Nom" à droite du champ de nom...

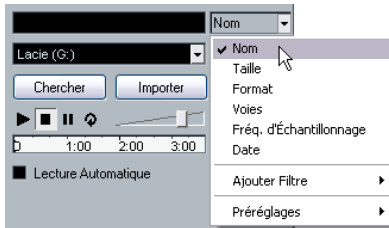

... pour afficher le menu local de recherche étendue.

3. Le menu local de recherche étendue s'ouvre.

Il contient six options déterminant quels critères de recherche seront affichés au-dessus du paramètre Lieu (Nom, Taille, Format, Voies, Fréq. d'échantillonnage ou Date) et les sous-menus Ajouter Filtre et Préréglages.

Les critères de recherche disposent des paramètres suivants :

- Nom : noms partiels ou jokers (*)
- Taille : Inférieur à, supérieur à, égal, entre (deux valeurs), en secondes, minutes, heures et octets
- Résolution (en bits) : 8, 16, 32, 64
- Canaux : mono, stéréo et de 3 à 16
- Fréquence d'échantillonnage : diverses valeurs, choisir "Autre" pour un réglage différent
- Date : divers intervalles de recherche

4. Sélectionnez une des 6 options situées en haut du menu local pour changer l'option de recherche au-dessus du menu local Lieu.

Par exemple, vous pouvez choisir d'afficher le paramètre Taille ou la Fréquence d'échantillonnage à la place du champ Nom.

5. Si vous voulez afficher davantage d'options de recherche, sélectionnez l'élément désiré dans le sous-menu Ajouter Filtre.

Ceci vous permet par. ex d'ajouter les paramètres Taille ou Fréquence d'échantillonnage aux paramètres Nom et Lieu déjà affichés.

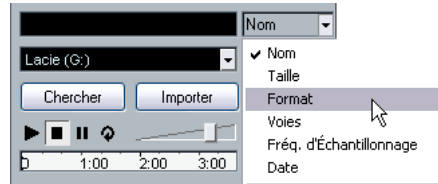

Tout ceci permet une recherche très détaillée et facilite la gestion des bases de données sonores les plus grandes et les plus diversifiées.

- Vous pouvez mémoriser des préréglages de vos critères de recherche. Pour cela, cliquez sur Mémoriser Préréglages dans le sous-menu Préréglages et donnez un nom à ce préréglage.

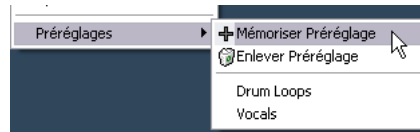

Les préréglages existants sont proposés en bas de la liste. Pour supprimer un préréglage, cliquer dessus pour l'activer, puis choisir Supprimer Préréglage.

À propos des fichiers manquants

Lorsque vous ouvrez un projet, le dialogue “Retrouver les fichiers manquants” s’ouvre pour vous avertir qu’un ou plusieurs fichiers sont manquants. Si vous cliquez sur “Fermer” dans ce dialogue, le projet s’ouvrira malgré tout, sans ces fichiers manquants. Vous pouvez vérifier dans la Bibliothèque quels fichiers sont considérés comme “manquants” : ils sont indiqués par un point d’interrogation dans la colonne “Statut”.

Un fichier est considéré comme manquant si au moins l’une des conditions suivantes est remplie :

- Depuis la dernière fois que vous avez travaillé sur le projet, le fichier a été déplacé ou son nom a été modifié en dehors du programme et vous avez ignoré le dialogue “Fichiers Manquants” lorsque vous avez ouvert le fichier de projet pour une nouvelle session.
- Vous avez déplacé ou modifié le nom du fichier en dehors du programme au cours de l’actuelle session.
- Vous avez déplacé ou renommé le dossier dans lequel se trouvent les fichiers manquants.

Retrouver les fichiers manquants

1. Sélectionnez “Chercher les fichiers manquants...” dans le menu Média ou le menu contextuel. Le dialogue “Gérer les fichiers manquants” apparaît alors.

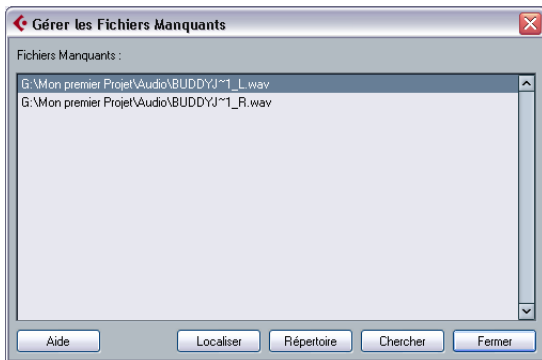

2. Déterminez si vous désirez que le programme essaie de trouver le fichier pour vous (Chercher), si vous désirez le retrouver vous-même (Localiser) ou si vous voulez spécifier dans quel répertoire le programme doit chercher le fichier (Répertoire).

- Si vous choisissez “Localiser”, un dialogue de type fichier apparaît, permettant de retrouver vous-même l’emplacement du fichier. Sélectionnez le fichier, puis cliquez sur “Ouvrir”
- Si vous sélectionnez “Répertoire”, un dialogue s’ouvre, afin de vous laisser spécifier le répertoire dans lequel trouver le fichier manquant. C’est cette méthode qui peut être la plus indiquée si vous avez renommé ou déplacé le dossier contenant le fichier manquant, mais que le fichier en question porte toujours le même nom. Une fois le dossier correct sélectionné, le programme retrouve le fichier, et vous pouvez refermer le dialogue.
- Si vous sélectionnez “Chercher”, un dialogue s’ouvre pour vous permettre de choisir quel dossier ou disque sera exploré par le programme. Cliquez sur le bouton “Chercher dans le Répertoire”, sélectionnez un dossier ou un disque puis cliquez sur le bouton Démarrer. Si le programme a trouvé des fichiers, sélectionnez celui de votre choix et cliquez sur “Accepter”. Après cela, Cubase essaie de retrouver tous les autres fichiers manquants automatiquement.

Reconstituer des fichiers d’Édition manquants

Si un fichier manquant reste introuvable (si vous l’avez par exemple effacé accidentellement du disque dur) il sera normalement repéré par un point d’interrogation dans la colonne Statut de la Bibliothèque. Mais, si le fichier manquant est un fichier d’édition (un fichier créé après un traitement audio, mémorisé dans le dossier Edits situé à l’intérieur du dossier projet), il sera possible pour le programme de le reconstituer en recréant les éditions sur le fichier audio d’origine :

1. Ouvrez la Bibliothèque et repérez le ou les clip(s) ayant des fichiers manquants.
2. Observez la colonne Statut – si elle indique “Reconstructible”, le fichier peut être reconstitué par Cubase.
3. Sélectionnez les clips “Reconstructibles” puis sélectionnez “Reconstruire” dans le menu Média ou le menu contextuel.

L’édition est effectuée et les fichiers d’édition sont recréés.

Supprimer des fichiers manquants de la Bibliothèque

Si la Bibliothèque contient des fichiers audio ne pouvant être ni retrouvés ni reconstruits, il peut être souhaitable de les supprimer. Pour cela, sélectionnez “Effacer les Fichiers Manquants” dans le menu Média ou le menu contextuel. Ceci supprimera tous les fichiers manquants de la Bibliothèque ainsi que leurs événements correspondants de la fenêtre Projet.

Écouter des clips dans la Bibliothèque

Il existe deux méthodes pour écouter des clips dans la Bibliothèque :

- En sélectionnant un clip et en activant le bouton Jouer. Le clip sera lu dans sa totalité, à moins d'en arrêter la lecture en cliquant de nouveau sur le bouton Jouer.



Le bouton Jouer

- En cliquant quelque part dans l'image de la forme d'onde d'un clip.

Le clip sera lu depuis l'endroit où vous avez cliqué dans la forme d'onde jusqu'à la fin, à moins d'en arrêter la lecture en cliquant sur le bouton Jouer ou en cliquant n'importe où dans la fenêtre Bibliothèque.

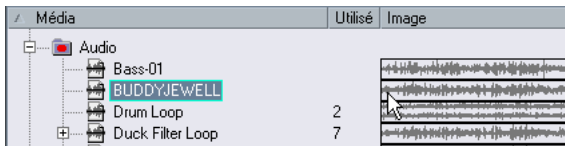

Cliquez sur l'image de la forme d'onde pour écouter un clip.

⇒ L'audio sera envoyé directement à la Cabine de Contrôle (Control Room), si elle est activée (Cubase uniquement). Lorsque la Control Room est désactivée, l'audio est assigné au bus de Mixage principal (le bus de sortie par défaut), en contournant les réglages d'effets et d'EQ de la voie audio. Dans Cubase Studio, le bus de Mixage principal est toujours utilisé pour l'écoute.

Vous pouvez régler le niveau d'écoute à l'aide du fader miniature de la barre d'outils. Ceci n'affecte pas le niveau de lecture normal.

Si vous avez activé le bouton Jouer avant de lancer l'écoute, les deux éventualités suivantes sont possibles :



Le bouton Boucler

- Si vous cliquez sur le bouton Jouer pour écouter un clip, sa lecture se répétera indéfiniment, jusqu'à ce que vous l'arrêtiez en cliquant de nouveau sur le bouton Jouer ou Boucler.
- Si vous avez cliqué dans l'image de la forme d'onde pour lancer l'écoute, c'est la partie du clip comprise entre le point où vous avez cliqué et la fin qui sera lue indéfiniment jusqu'à l'arrêt de la lecture.

Ouvrir les clips dans l'Éditeur d'Échantillons

L'Éditeur d'Échantillons permet de se livrer à des manipulations d'édition détaillée sur le clip (voir le chapitre “L'Éditeur d'Échantillons” à la page 204). Vous pouvez ouvrir des clips dans l'Éditeur d'Échantillons directement depuis la Bibliothèque, en procédant des façons suivantes :

- Si vous double-cliquez sur une icône de forme d'onde de clip dans la colonne Média, celui-ci s'ouvrira dans l'Éditeur d'Échantillons.
- Si vous double-cliquez sur une région dans la Bibliothèque ou un nom de clip, ce clip s'ouvrira dans l'Éditeur d'Échantillons avec la région sélectionnée.

Application pratique : poser le Point de Synchro d'un clip (voir “Réglage du point de synchro” à la page 208). Lorsque par la suite vous insérez le clip dans le projet depuis la Bibliothèque, vous pourrez l'aligner correctement, en fonction du point de synchro entré.

Importer un Media...

Le dialogue "Importer un Media..." sert à importer des fichiers directement dans la Bibliothèque. Il s'ouvre depuis le menu Média ou le menu contextuel ou à l'aide du bouton Importer dans la fenêtre Bibliothèque.

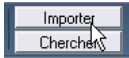

Cliquer sur le bouton Importer ouvre le dialogue Importer.

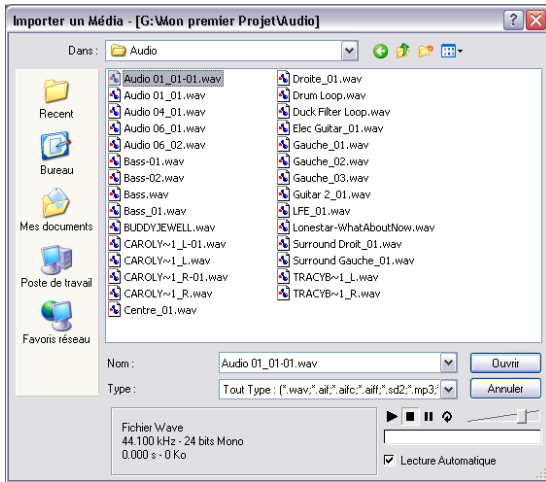

C'est un sélecteur de fichier standard, permettant de naviguer vers d'autres fichiers, écouter des fichiers, etc. Les formats de fichiers suivants peuvent être importés :

- Wave (Normal ou Broadcast, voir "[Fichiers Wave Broadcast](#)" à la [page 391](#))
- AIFF et AIFC (AIFF compressé)
- REX ou REX 2 (voir "[Importation de fichiers ReCycle](#)" à la [page 433](#))
- Cubase uniquement : Fichier Dolby Digital AC3 (.ac3 – si vous avez le décodeur Steinberg Dolby Digital installé dans votre système)
- Cubase uniquement : Fichier DTS (.dts – si vous avez le décodeur Steinberg DTS installé dans votre système)
- Sound Designer II
- SD2 (Sound Designer II)
- MPEG Niveau 2 et Niveau 3 (fichiers mp2 et mp3 – voir "[Importation de fichiers audio compressés](#)" à la [page 433](#))
- Ogg Vorbis (fichiers ogg – voir "[Importation de fichiers audio compressés](#)" à la [page 433](#))

- Windows Media Audio (Windows uniquement – voir "[Importation de fichiers audio compressés](#)" à la [page 433](#))
- Wave64 (fichiers .w64 – Cubase uniquement)

Ils peuvent avoir les caractéristiques suivantes :

- Stéréo ou Mono
- N'importe quelle fréquence d'échantillonnage (si ce n'est que les fichiers ayant une fréquence d'échantillonnage différent de celui utilisé dans le projet seront joués à une vitesse et une hauteur erronés, voir plus bas).
- Résolution 8, 16, 24 ou 32 bits virgule flottante.

Vous pouvez aussi importer des fichiers vidéo aux formats:

- AVI (Audio Video Interleave)
- MOV et QT (QuickTime)
- WMV (Windows uniquement)
- DV (Mac OS X uniquement)
- Fichiers vidéo MPEG 1 et 2

⚠ Pour que les fichiers vidéo soient relus correctement, il faut que les bons codecs aient été installés.

⇒ Il est également possible d'utiliser les commandes se trouvant dans le sous-menu Importer du menu Fichier afin d'importer des fichiers audio ou vidéo dans la Bibliothèque.

Lorsque vous sélectionnez un fichier dans le dialogue Importer Media et cliquez sur Ouvrir, le dialogue des Options d'Import s'ouvre.

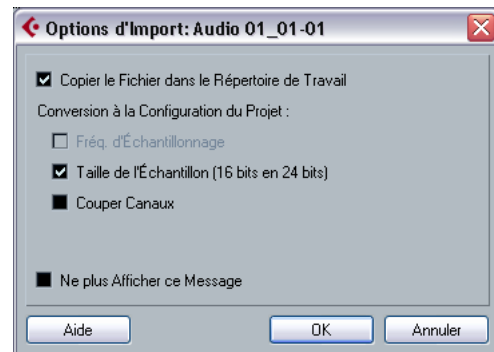

Il contient les options suivantes :

- Copier le Fichier dans le Répertoire de Travail.

Activez cette option si vous désirez qu'une copie du fichier soit effectuée dans le dossier Audio du projet et que le clip audio se rapporte à ladite copie. Si l'option est désactivée, le clip fera référence au fichier d'origine, à l'emplacement d'origine (et la mention "externe" sera alors indiquée dans la Bibliothèque, voir "[À propos des symboles de statut apparaissant dans les colonnes](#)" à la [page 245](#)).

- Section Conversion à la Configuration du Projet

Vous pouvez ici choisir de convertir

- la fréquence d'échantillonnage (si celle-ci est différente de celle établie pour le projet)
- la taille de l'échantillon (la résolution) (si la taille d'échantillon est inférieure au format d'enregistrement utilisé dans le projet).

Les Options ne sont disponibles que si elles sont nécessaires. Notez que vous pouvez importer plusieurs fichiers audio d'un coup, le dialogue Options d'Import contiendra à la place une case à cocher repérée "Convertir si nécessaire". Si elle est activée, les fichiers importés ne seront convertis que si la fréquence d'échantillonnage est différente ou que si la résolution est inférieure à celle en vigueur dans le projet.

- Couper canaux

Si cette case est cochée, les fichiers stéréo et multicanaux seront scindés en fichiers mono selon le nombre de canaux correspondant – un par canal – et ceux-ci seront importés dans la Bibliothèque. Notez que lorsque cette option est utilisée, les fichiers importés sont toujours copiés dans le dossier Audio du projet, comme décrit ci-dessus.

- Ne plus afficher ce message

Si cette option est cochée, les fichiers seront tout simplement importés en fonction des réglages que vous avez faits, sans que ce dialogue apparaisse. Pour modifier ce réglage par la suite, il faut aller dans les Préférences (page Édition-Audio).

⇒ Vous pourrez toujours convertir les fichiers plus tard, en utilisant les options Convertir Fichiers (voir "[Convertir les Fichiers](#)" à la [page 255](#)) ou Conformer les Fichiers (voir "[Conformer les fichiers...](#)" à la [page 256](#)).

Importer des plages de CD Audio

La fonction "Importer du CD Audio", se trouvant dans le menu Média ou le menu contextuel, permet d'importer directement dans la Bibliothèque des plages (ou des sections de plages) issues d'un CD audio. Un dialogue s'ouvre alors, demandant de spécifier quelles plages seront copiées du CD – elles sont ensuite converties en fichiers audio et viennent s'ajouter dans la Bibliothèque.

Pour plus de détails concernant le dialogue "Importer l'audio d'un CD", veuillez vous reporter à la section "[Importer des plages de CD audio](#)" à la [page 431](#).

Exporter des régions sous forme de fichiers audio

Si vous avez créé des régions à l'intérieur d'un clip audio (voir "[Travail sur les régions](#)" à la [page 211](#)) celles-ci peuvent être exportées sous forme de fichiers audio séparés. Pour créer un nouveau fichier audio à partir d'une région, procédez comme ceci :

1. Dans la Bibliothèque, sélectionnez la région que vous désirez exporter.
2. Dans le menu Audio, sélectionnez "Convertir la Sélection en Fichier".
Un dialogue de navigation s'ouvre alors.
3. Sélectionnez le dossier dans lequel vous désirez que soit créé le nouveau fichier audio.

Un nouveau fichier audio, portant le même nom que la région, est alors créé dans le dossier spécifié, et il est également ajouté à la Bibliothèque.

- Si deux clips font référence au même fichier audio (différentes "versions" d'un clip, par ex. créées avec la fonction "Convertir en copie réelle"), vous pouvez utiliser la fonction Convertir la Sélection afin de créer un nouveau fichier séparé du clip copié.

Sélectionnez le clip, choisissez Convertir Sélection, puis indiquez un emplacement et donnez un nom au nouveau fichier.

Changer le dossier d'enregistrement de la Bibliothèque

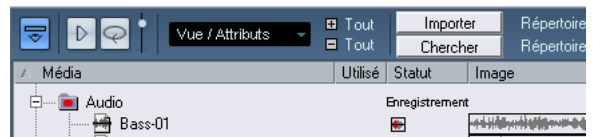

Le dossier d'enregistrement de la Bibliothèque

Le dossier d'enregistrement de la Bibliothèque est l'endroit où finissent tous les clips audio que vous enregistrez dans le projet. Il est repéré par le texte "Enregistrement" apparaissant dans la colonne Statut, et par un point rouge apparaissant sur le dossier lui-même. Par défaut, il consti-

tue le dossier Audio principal. Vous pouvez toutefois créer, quand vous le désirez, un nouveau sous-dossier Audio et en faire votre nouveau dossier d'enregistrement de la Bibliothèque. Procédez comme ceci :

1. Sélectionnez le dossier Audio ou n'importe quel clip audio.

Vous ne pouvez toutefois pas désigner le dossier Vidéo (ou un de ses sous-dossiers) comme dossier d'Enregistrement de la Bibliothèque.

2. Sélectionnez "Créer un Dossier" dans le menu Média ou le menu contextuel.

Un nouveau sous-dossier Audio vide apparaît alors dans la Bibliothèque.

3. Sélectionnez le nouveau dossier.

4. Choisissez "Fixer le répertoire d'enregistrement de la Bibliothèque" dans le menu Média ou le menu contextuel, ou cliquez sur la colonne statut du nouveau dossier.

Ce nouveau dossier est à présent devenu le répertoire d'enregistrement de la Bibliothèque, et désormais toutes les données audio enregistrées dans le projet se retrouveront dans ce dossier.

Organisation des clips et des dossiers

Si vous accumulez un grand nombre de clips dans la Bibliothèque, il peut devenir parfois difficile de retrouver rapidement certains éléments précis. Dans une telle situation, ventiler les clips dans des sous-dossiers créés pour l'occasion, portant des noms en rapport avec leur contenu, peut constituer une solution intéressante : par exemple, tous les effets sonores se retrouvent dans un dossier, toutes les voix dans un autre, etc. Procédez comme ceci :

1. Sélectionnez le type de dossier, Audio ou Vidéo, dans lequel vous désirez créer un sous-dossier.

Il n'est pas possible de ranger des clips audio dans un dossier vidéo, et vice versa.

2. Sélectionnez "Créer un Dossier" dans le menu Média ou le menu contextuel.

Un nouveau sous-dossier vide, appelé "Nouveau Dossier", apparaît dans la Bibliothèque.

3. Cliquez sur le nom et entrez un nouveau nom approprié pour le Dossier.

4. Glissez-déposez les clips que vous désirez placer dans le nouveau dossier.

5. Répétez les étapes 1 à 4 autant que nécessaire.

Appliquer des traitements aux clips de la Bibliothèque

Vous pouvez appliquer des traitements audio aux clips depuis la Bibliothèque, comme vous le feriez à des événements dans la fenêtre Projet. Il suffit de sélectionner le(s) clip(s) puis de choisir une méthode de traitement du menu Audio. Le traitement audio est décrit dans la section "[Traitements et fonctions audio](#)" à la [page 186](#).

Annuler un traitement

Si vous avez appliqué des traitements à un clip, que ce soit dans la fenêtre Projet ou dans la Bibliothèque, alors le clip est repéré par un symbole de forme d'onde rouge et gris apparaissant dans la colonne Statut. Ce traitement peut toujours être annulé en utilisant l'Historique des Traitements Hors Ligne, voir "[Historique des Traitements Hors Ligne](#)" à la [page 198](#).

Geler les Modifications

Vous pouvez également utiliser la fonction "Geler les Modifications" pour créer un nouveau fichier "avec traitement", ou pour remplacer le fichier d'origine par sa version traitée, voir "[Geler les Modifications](#)" à la [page 199](#).

Minimiser Fichier

L'option "Minimiser Fichier" du menu Média ou du menu contextuel permet de modifier la taille des fichiers audio en fonction des clips audio auxquels il est fait référence dans un projet. Les fichiers engendrés par le biais de cette option ne contiendront que les portions de fichiers audio effectivement utilisés dans le projet. Il peut donc en résulter une réduction de taille significative au niveau du projet (si des parties importantes des fichiers audio ne sont pas utilisées). Ainsi, cette fonction est également utile pour l'archivage, après avoir terminé un projet.

- Cette opération altère de manière permanente les fichiers audio sélectionnés dans la Bibliothèque. Ce traitement est irréversible et ne peut être annulé.

Si vous n'entendez pas procéder ainsi, il est préférable d'utiliser l'option "Enregistrer le Projet dans un Nouveau Répertoire" du menu Fichier. Voir "[Enregistrer le Projet dans un nouveau répertoire](#)" à la [page 428](#). Cette fonction a également pour effet de minimiser les fichiers, mais elle copie tous les fichiers dans un nouveau dossier, sans altérer en aucune façon le projet d'origine.

Voici comment procéder :

1. Sélectionnez le(s) fichier(s) que vous désirez minimiser dans la Bibliothèque.

2. Sélectionnez “Minimiser Fichier” dans le menu Média ou le menu contextuel.

Un message d'alerte vous informe que l'intégralité de l'Historique des Modifications va être effacé. Cliquez sur Minimiser pour procéder à l'opération ou sur Annuler pour arrêter le processus.

Préparer l'Archivage...

L'option “Préparer l'Archivage” du menu Média ou du menu contextuel sert à archiver un projet. Elle permet de vérifier que tous les clips référencés dans le projet se trouvent dans le même dossier et prend les mesures adéquates lorsque ce n'est pas le cas.

▪ Tous les fichiers référencés se trouvant à l'extérieur du dossier du projet en cours y seront copiés.

Notez que les fichiers audio se trouvant dans le dossier du projet ne seront pas copiés dans le dossier audio. Vous devrez donc les y copier manuellement avant d'archiver le dossier audio ou les sauvegarder séparément lors de l'archivage, voir ci-après.

▪ Si un traitement a été appliqué, un message vous demandera si vous désirez geler les modifications.

Si vous appliquez la fonction “Geler les Modifications”, il n'est pas nécessaire d'archiver le dossier Edit. Tout ce qui appartient au projet sera contenu dans le fichier projet et le dossier Audio.

▪ Une fois que vous avez appliqué la fonction “Préparer l'Archivage...”, vous pouvez copier le fichier de projet et le dossier Audio sur les disques d'archivage.

Il n'est pas nécessaire d'archiver les dossiers “Images”, puisque ces Images peuvent être recréées par Cubase. Vous pouvez également trouver un fichier portant l'extension “.csh” dans le dossier projet : il contient les informations d'image des clips modifiés, et d'autres données pouvant aussi être recréées sans problème. Autrement dit, vous pouvez le supprimer sans remords.

⚠ Les clips vidéo sont toujours référencés et ne sont pas stockés dans le dossier projet.

Importer et exporter des fichiers Bibliothèque (Cubase uniquement)

Vous pouvez importer ou exporter une Bibliothèque sous forme de fichier séparé (extension de fichier “.npl”), en utilisant les options “Importer la Bibliothèque” ou “Exporter la Bibliothèque” du menu Média ou du menu contextuel.

Lorsque vous importez un fichier de Bibliothèque, les références de fichier qu'il contient seront “ajoutées” à la Bibliothèque actuelle.

⇒ Comme les fichiers audio et vidéo eux-mêmes ne sont pas sauvegardés dans le fichier Bibliothèque, mais seulement référencés, l'importation d'une Bibliothèque n'est utile que si vous avez accès à tous les fichiers référencés (qui doivent avoir de préférence les mêmes chemins de fichier que celui indiqué lors de la sauvegarde de la Bibliothèque).

⇒ Vous pouvez aussi sauvegarder et ouvrir des bibliothèques. Il s'agit de fichiers Bibliothèque indépendants qui ne sont associés à un projet.

Voir “Travailler avec des Bibliothèques (Cubase uniquement)” à la page 430.

Convertir les Fichiers

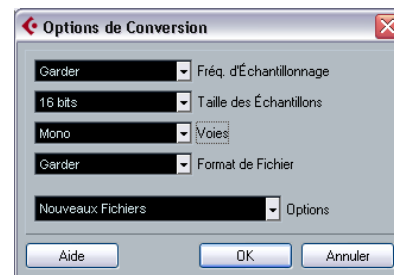

Sélectionner l'option “Convertir les Fichiers” dans le menu Média ou le menu contextuel ouvre le dialogue “Options de conversion”, qui travaille sur les fichiers sélectionnés. Les menus locaux servent à spécifier les attributs de fichiers audio que vous désirez conserver et ceux que vous voulez convertir. Les réglages disponibles sont :

▪ Fréquence d'échantillonnage

Vous pouvez laisser la fréquence d'échantillonnage telle quelle, ou la convertir en une valeur comprise entre 8 000 et 96 000 kHz.

▪ Taille des Échantillons (Résolution)

Vous pouvez laisser la résolution numérique telle quelle, ou la convertir en 16 bits, 24 bits ou 32 bits virgule flottante.

- **Voies**

Vous pouvez laisser le fichier tel quel, ou le convertir en Mono ou Stéréo Entrelacé.

- **Format de Fichier**

Vous pouvez conserver le format d'origine du fichier, ou le convertir au format Wave, AIFF, Wave 64 ou Broadcast Wave.

Options

Lors de la conversion d'un fichier, le menu local Options sert à choisir une des options suivantes concernant le nouveau fichier créé après conversion :

Option	Description
Nouveaux Fichiers	Crée une copie du fichier dans le dossier audio, et convertit ce nouveau fichier conformément aux attributs choisis. Le nouveau fichier est ajouté à la Bibliothèque, mais toutes les références aux clips pointeront toujours vers le fichier d'origine, non converti.
Remplacer les Fichiers	Convertit le fichier d'origine sans modifier les références aux clips. Toutefois, les références seront sauvegardées lors de la prochaine action de sauvegarde.
Nouveaux et Remplacer dans la Bibliothèque	Crée une nouvelle copie avec les attributs choisis, remplace le fichier d'origine par le nouveau dans la Bibliothèque, et transfère les références du clip en cours du fichier d'origine au nouveau fichier. C'est cette option qu'il convient de sélectionner si vous désirez que vos clips audio se réfèrent au fichier converti, mais que vous désirez quand même garder le fichier d'origine sur le disque (par exemple, s'il est utilisé dans d'autres projets).

Conformer les fichiers...

Cette commande du menu Média ou du menu contextuel permet de rendre tous les fichiers sélectionnés (possédant des attributs différents de ceux spécifiés pour le projet) conformes aux caractéristiques du projet.

Procédez comme ceci :

1. Sélectionnez tous les clips dans la Bibliothèque.
2. Sélectionnez "Conformer les fichiers" dans le menu Média ou le menu contextuel.

Un dialogue s'ouvre permettant de choisir entre conserver ou remplacer les fichiers d'origine non convertis dans la Bibliothèque. Les principes suivants s'appliquent :

- Les références aux clips ou aux événements dans la Bibliothèque sont toujours transférées aux fichiers conformés.
- Si une option "Garder" est sélectionnée, les fichiers d'origine restent dans le dossier du projet audio et de nouveaux fichiers sont créés.

- Si vous sélectionnez l'option "Remplacer", les fichiers dans la Bibliothèque et dans le dossier du projet audio sont remplacés.

Extraire l'audio de la vidéo

Cet option du menu Média ou du menu contextuel permet d'extraire les données audio d'un fichier vidéo sur disque. Elle génère automatiquement un nouveau clip audio, qui apparaît dans le répertoire d'Enregistrement de la Bibliothèque. Le clip ainsi obtenu possède les propriétés suivantes :

- Il a le même format de fichier et les mêmes fréquences d'échantillonnage/résolution que le projet en cours.
- Il porte le même nom que le clip vidéo.

⇒ Cette fonction n'est pas disponible pour les fichiers vidéo mpeg.

21

SoundFrame

Introduction

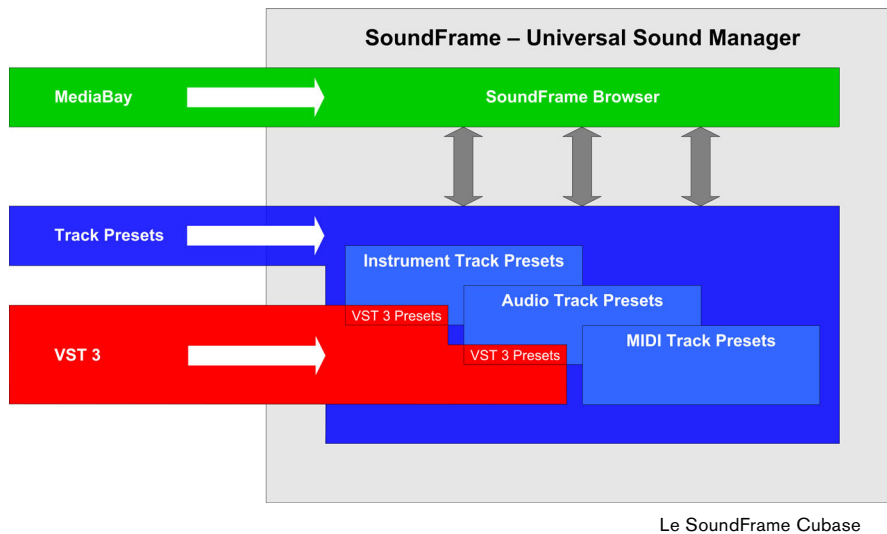

Un des plus grands challenges des environnements studio est la gestion d'un nombre toujours grandissant de plug-ins, d'instruments, de préréglages, etc. Cubase propose une solution vraiment universelle et totalement intégrée pour résoudre ce problème : SoundFrame.

Comment est constitué SoundFrame ?

Le SoundFrame Cubase est ce qui relie la MediaBay et les pistes d'instrument ainsi qu'une piste et des préréglages VST3.

- La MediaBay est un système de gestion universel de Média proposant différentes vues qui permettent de trouver et de marquer par des "tags" des fichiers de média, d'importer rapidement des fichiers de média dans les projets, etc. (voir "[La MediaBay](#)" à la [page 260](#)).
- Les pistes Instrument sont une combinaison orientée-son de pistes MIDI et d'Instruments VST, un autre moyen d'appliquer facilement des sons à des pistes (voir "[Pistes Instrument](#)" à la [page 275](#)).
- Les préréglages de piste sont une combinaison de réglages de piste, de réglages d'effets et de console pouvant être appliqués à des pistes de divers types. Ainsi, dès le début, vous pouvez configurer vos pistes pour un son spécifique (voir "[Préréglages de piste](#)" à la [page 280](#)).

- Avec l'introduction du standard de plug-in VST3, Cubase utilise les préréglages VST comme un moyen supplémentaire d'appliquer des sons aux pistes d'instrument et des effets aux pistes audio (voir "[Réglages d'Inserts et d'EQ issus de préréglages de piste](#)" à la [page 290](#)). Les paramètres de plug-in peuvent être sauvegardés sous forme de préréglages VST et vous pouvez aussi créer des préréglages VST (des sons) à partir des Instruments VST2.

Vous pouvez identifier les fonctions SoundFrame grâce au logo SoundFrame.



Le logo SoundFrame

Le logo SoundFrame est employé dans divers endroits de Cubase, par exemple:

- Dans l'Inspecteur comme bouton pour appliquer des préréglages de piste.
Vous ne verrez que les préréglages de piste correspondant au type de piste sur laquelle vous travaillez.



- Dans l'Inspecteur des pistes instrument sous la forme d'un bouton pour extraire des sons.



- Dans l'Inspecteur ou la fenêtre de Configuration de Voie sous la forme d'un bouton pour extraire des réglages d'Inserts ou d'EQ des préréglages de piste.



Qu'est-ce que SoundFrame peut faire pour vous ?

- SoundFrame vous permet de gérer n'importe quel son provenant d'un synthétiseur logiciel ou hardware sous une seule interface utilisateur unifiée.
- SoundFrame peut vous aider à trouver un son, non seulement par instrument mais aussi par catégorie, type, style, caractère ou tout autre attribut (préréglages de piste organisés dans la MediaBay).
- SoundFrame est fourni avec plus de 1000 sons prêts à jouer, qui sont également organisés de façon pratique, par instrument, catégorie, type et caractère. Ceux-ci peuvent même être instantanément pré-écoutés avant leur chargement (préréglages de piste Instrument gérant les instruments VST fournis – là aussi organisés dans la MediaBay).
- SoundFrame peut gérer vos préréglages de plug-ins VST. Ils peuvent être organisés et classés afin de former une immense bibliothèque d'effets (préréglages VST organisés dans la MediaBay).

22

La MediaBay

Introduction

La production musicale moderne implique de gérer des fichiers de média de types très différents : audio, MIDI, vidéo, etc.

Cubase propose une base de données très puissante de gestion de fichiers, permettant de contrôler tous vos fichiers de média depuis votre logiciel de séquence. Ce qui peut inclure différentes tâches :

- Vous pouvez naviguer parmi les dossiers de votre système de fichiers afin d'afficher les dossiers et les fichiers.
- Vous pouvez chercher des fichiers spécifiques, et filtrer les résultats de la recherche.
- Vous pouvez organiser vos fichiers selon une structure de dossiers.
- Vous pouvez utiliser les fonctions de l'Éditeur de Tag afin d'assigner vos fichiers à des catégories spécifiques, ce qui vous permet d'effectuer des recherches plus détaillées.

Quels formats de fichiers sont supportés ?

Voici les formats de fichiers de médias reconnus par le système de gestion des médias de Cubase :

- Audio : .wav, .w64, .aiff, .aifc, .rex, .rx2, .mp3, .mp2, .ogg, .sd2, .wma (Windows seulement)
- MIDI : .mid
- Préréglages de pistes : .trackpreset
Il existe des modèles pour les pistes audio, MIDI et Instrument. Les préréglages de piste sont décrits en détail dans le chapitre "[Préréglages de piste](#)" à la [page 280](#).
- Préréglages VST : .vstpreset
Les préréglages VST sont des fichiers contenant toutes les valeurs de paramètres pour un plug-in VST spécifique. Les fichiers de préréglages VST sont décrits en détail dans la section "[Réglages d'Inserts et d'EQ issus de préréglages de piste](#)" à la [page 290](#).
- Vidéo : .avi, .mov, .qt, .mpg, .wmv (Windows seulement)
- Fichiers de projets (provenant de Cubase et Nuendo) : .cpr, .npr

Accès au système de gestion de médias

Cubase offre les options suivantes pour accéder au système de Gestion des Médias :

- Déroulez le menu Media et sélectionnez "Ouvrir MediaBay", "Ouvrir Loop Browser" ou "Ouvrir SoundFrame-Browser".

ou

- utilisez les raccourcis clavier [F5], [F6] ou [F7].

Lorsqu'une de ces fenêtres est déjà ouverte, sélectionner l'option de menu Media ou le raccourci clavier ferme ladite fenêtre.

À propos des différentes visualisations du système de gestion des médias

Dès que vous tombez sur le mot "MediaBay" dans ce manuel utilisateur, il faut vous rappeler une chose très importante :

- ⚠ La MediaBay n'est qu'une seule des trois visualisations préconfigurées du système de gestion des médias que propose Cubase. Dans la MediaBay, tous les contrôles du système de gestion de médias sont visibles par défaut ; nous nous référons donc en permanence à la MediaBay dans tout le manuel lorsque nous décrivons des fonctions. Toutefois, ce que vous faites dans la MediaBay peut aussi s'effectuer dans les fenêtres Loop Browser et SoundFrame Browser. Tout ceci est décrit en détails dans la section "[Utilisation des différents modes de vue du Système de Gestion des Médias](#)" à la [page 274](#).

Présentation générale de la fenêtre

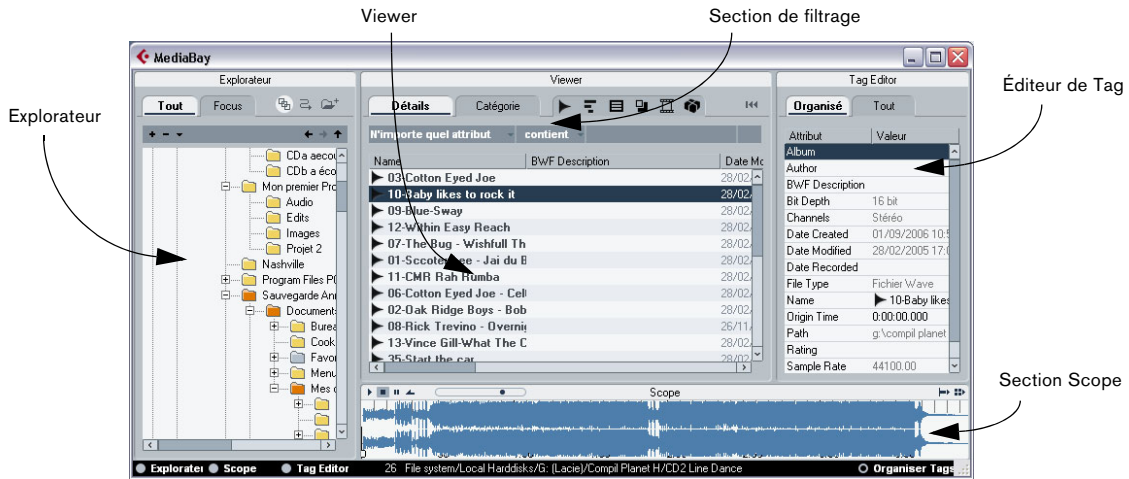

Ligne d'Infos

En bas de la fenêtre MediaBay se trouve une ligne d'infos.



La ligne d'Infos

La ligne d'Infos indique le nombre de fichiers visualisés dans la section Viewer et le chemin menant au dossier sélectionné dans la section Explorateur dans laquelle ces fichiers ont été trouvés.

Options de visualisation de la MediaBay

Généralités

- Lorsque vous sauvegardez un projet Cubase, le statut en cours de la MediaBay est également sauvegardé. Autrement dit, si la MediaBay était ouverte lorsque vous avez enregistré votre projet, vous la retrouverez ouverte à l'ouverture suivante de ce même projet. La dernière configuration de la MediaBay sera également rétablie.
- Un clic droit n'importe où dans la MediaBay fait apparaître un menu contextuel dans lequel vous trouverez l'option "Toujours devant". Si cette option est activée, la MediaBay sera toujours visible au premier plan, même si vous appelez une autre fenêtre en Focus (voir plus loin).

Options de configuration

Vous pouvez utiliser telles que les différentes visualisations disponibles dans le Système de Gestion de Médias, mais vous pouvez également les configurer manuellement, pour mieux les adapter à votre situation de travail.

- Pour sélectionner une des visualisations préconfigurées, ouvrez le menu Média puis sélectionnez, au choix, Ouvrir MediaBay, Ouvrir Loop-Browser ou Ouvrir Sound-Frame-Browser.

Les noms de ces options correspondent aux différentes situations dans lesquelles vous pourriez être amené à utiliser le Système de Gestion de Médias. Pour plus d'informations, voir "[Utilisation des différents modes de vue du Système de Gestion des Médias](#)" à la page 274.

- Cliquez sur l'un des boutons situés sous l'affichage de l'Explorateur pour afficher/masquer la section de fenêtre correspondante. Par exemple, une fois que vous avez trouvé le(s) dossier(s) contenant les fichiers sur lesquels vous devez travailler, vous pouvez masquer la section Explorateur afin de récupérer de la place à l'écran. La section Viewer ne peut être masquée.



Cliquez sur ce bouton pour masquer la section Explorateur.

- Vous pouvez aussi modifier la taille de chaque section. Placez le curseur de la souris sur la ligne séparant deux sections, cliquez dessus puis faites glisser pour modifier la taille.

Naviguer dans les fichiers de médias

La section Explorateur se trouve, par défaut, à gauche de la MediaBay.

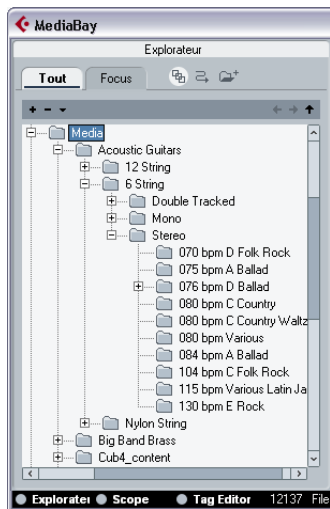

La section Explorateur de la MediaBay

⇒ Veuillez noter que la section Explorateur ne peut afficher que des dossiers ; tout fichier de média contenu dans un dossier sélectionné apparaît dans la section Viewer, à droite.

Opérations sur les dossiers

La section Explorateur fait apparaître la structure hiérarchique des dossiers présents sur votre ordinateur d'une façon très similaire à celle de l'Explorateur Windows ou du Finder de Mac OS :

- Cliquez sur les icônes de dossier dans l'affichage de l'Explorateur pour sélectionner le dossier correspondant.
- Double-cliquez sur les icônes de dossier dans l'affichage de l'Explorateur pour ouvrir le dossier correspondant.
- Lorsqu'un dossier contient des sous-dossiers, une icône en forme de "+" apparaît devant l'icône du dossier. Elle se transforme en "-" lorsque le dossier est ouvert. Pour ouvrir/fermer un dossier, vous pouvez également cliquer sur ces icônes +/-.

- Vous pouvez faire passer la visualisation de l'Explorateur du mode Full au mode Focus.

Faire un Focus sur un dossier en particulier signifie ne montrer que ce dossier et les éventuels sous-dossiers qu'il contient. Tous les niveaux de dossier supérieurs ne sont pas visualisés. Lorsque vous revenez en mode Full, vous pouvez accéder à toute la hiérarchie des dossiers.

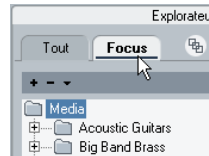

La vue Focus pour un dossier appelé "Media".

- Pour naviguer dans les dossiers, vous pouvez utiliser les boutons "Dossier antérieur", "Prochain dossier" et "Naviguer dossier contenu".

Cliquez sur "Dossier antérieur" ou "Prochain dossier" pour sélectionner le dossier précédent ou suivant dans une séquence de sélection de dossiers. Cliquez sur le bouton "Naviguer dossier contenu" sélectionne le dossier parent du dossier précédemment sélectionné.

- Pour créer un nouveau dossier dans le dossier sélectionné dans la section Explorateur, cliquez sur le bouton "Créer nouveau dossier" (icône de dossier).

Dans le dialogue qui apparaît, entrez le nom de ce nouveau dossier.

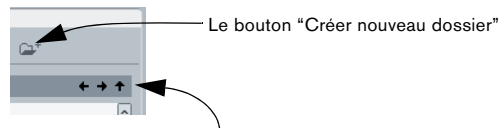

Boutons de navigation dans les dossiers

Opérations de Scanning

Lorsque vous ouvrez pour la première fois la MediaBay, le Loop-Browser ou le SoundFrame Browser, le logiciel effectue une analyse (scan) du niveau de dossier par défaut entré dans la section Explorateur. Les résultats de cette analyse sont sauvegardés dans la base de données MediaBay. Pour la MediaBay et le Loop Browser, ce niveau d'exploration par défaut est réglé sur les disques durs locaux ; selon la quantité de fichiers média sur votre ordinateur, cette exploration peut prendre un certain temps.

De même, dès que vous cliquez sur un dossier dans l'affichage de l'Explorateur, la MediaBay lance l'exploration de ce dossier et de tous les sous-dossiers, en recherchant les fichiers de médias, même s'il a déjà été exploré auparavant (à moins que l'option "Examiner automatiquement les changements du dossier sélectionné" ne soit désactivée, voir ci-dessous).

L'état de l'analyse est indiqué par la couleur de l'icône du dossier :

- Si l'icône est rouge, le dossier est en cours d'exploration.
- Si l'icône est bleu clair, l'exploration du dossier a été effectuée.
- Si l'icône est orange, le processus d'exploration du dossier a été interrompu (par exemple, en refermant la MediaBay).
- Si l'icône est jaune, le dossier n'a pas été exploré.

À propos de l'option "Examiner automatiquement les changements du dossier sélectionné"

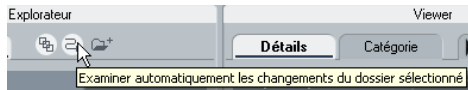

Le bouton "Examiner automatiquement les changements du dossier sélectionné"

Lorsque le bouton "Examiner automatiquement les changements du dossier sélectionné" est activé, sélectionner un dossier dans la section Explorateur lance toujours une nouvelle exploration de ce dossier. Du coup, la MediaBay visualise toujours le contenu actuel du dossier.

⚠ Lorsqu'un dossier contient un grand nombre de fichiers médias, ce processus d'exploration peut prendre un certain temps - ce qui peut vous conduire à désactiver l'option "Examiner automatiquement les changements du dossier sélectionné" si vous savez que vous n'avez apporté aucune modification au contenu de vos dossiers depuis leur précédente exploration.

- Si l'option "Examiner automatiquement les changements du dossier sélectionné" est désactivée, vous pouvez toujours cliquer avec le bouton droit dans la section Explorateur, et sélectionner "Mettre à jour" dans le menu contextuel, afin de forcer une nouvelle exploration du dossier en cours de sélection.

Le nœud Préréglages

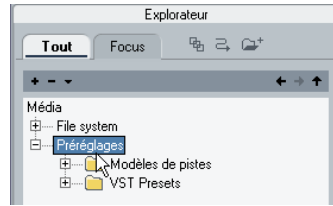

Le nœud Préréglages dans l'Explorateur MediaBay

La section Explorateur propose un "nœud virtuel" appelé Presets, un raccourci vers vos dossiers de préréglages. Vous trouverez ce nœud en haut de la hiérarchie de dossiers de l'Explorateur, au même niveau que le nœud du système de fichiers (File System).

Les dossiers sous le nœud Préréglages s'appellent Modèles de Piste et VST Presets. Il s'agit des dossiers dans lesquels sont stockés par défaut les préréglages de piste et les préréglages VST nouvellement créés.

- Pour déterminer le "vrai" emplacement d'un préréglage de piste ou VST enregistré, faites un clic droit sur le nom du fichier dans la section Viewer puis sélectionnez "Ouvrir dans l'Explorateur/Finder".

Vous ouvrez alors une fenêtre Explorateur/Finder dans laquelle le fichier correspondant apparaît en surbrillance.

Créer des Favoris

Si, lorsque vous travaillez, vous revenez constamment à des dossiers spécifiques, vous pouvez enregistrer leur emplacement sous forme de préréglages ; dès lors, sélectionner l'un de ces préréglages vous emmène directement au dossier. Procédez comme suit :

1. Sélectionnez le dossier désiré dans l'affichage des dossiers.
2. Cliquez sur le bouton "Chemin comme Préréglage" (icône "+").
3. Apparaît alors un dialogue permettant d'attribuer un nom au nouveau préréglage. Vous pouvez accepter simplement le nom par défaut (qui correspond toujours au chemin d'accès au dossier) ou spécifier un nouveau nom.

4. Cliquez sur OK.

Le nouveau préréglage s'ajoute au menu local Sélectionner Préréglage (qui s'ouvre en cliquant sur la flèche orientée vers le bas).

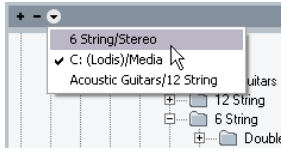

Dès lors, lorsque vous ouvrez le menu local de Sélection de Préréglages et sélectionnez le nouveau préréglage, le dossier de préréglage correspondant est sélectionné dans section Explorateur.

- Pour supprimer un préréglage du menu local de sélection, sélectionnez-le dans ce menu local puis cliquez sur "Supprimer préréglage" (icône "-").

Trouver des fichiers dans la section Viewer

La section Viewer, qui se trouve immédiatement à droite de la section Explorateur, se compose de deux panneaux : en haut se trouve la section de filtrage, qui permet d'entrer des critères et de définir des recherches pour des fichiers spécifiques. L'affichage Viewer, sous la section de filtrage, dresse la liste des fichiers contenus dans le dossier sélectionné dans la section Explorateur, ainsi que les tags de ces fichiers. Vous trouverez les modalités d'affichage des tags dans le Viewer dans la section "[Gestion des listes de tags \(Cubase uniquement\)](#)" à la [page 270](#).

⇒ Cubase uniquement : Notez qu'il est impossible de modifier des tags dans le Viewer, à moins d'avoir activé l'option correspondante dans les Préférences (voir "[Préférences de la MediaBay](#)") à la [page 272](#)). Si cette préférence est désactivée, la modification des tags n'est possible que dans l'Éditeur de Tags (voir "[Modification de Tags dans l'Éditeur de Tags](#)") à la [page 271](#)).

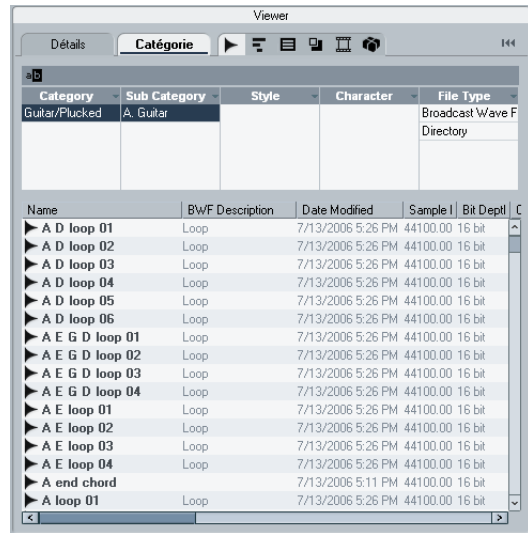

La section Viewer de la MediaBay

Évidemment, selon vos réglages, le nombre de fichiers visualisés dans le Viewer peut être énorme (la ligne d'infos, en bas de la fenêtre, indique le nombre de fichiers trouvés en appliquant les paramètres de filtrage en cours). Par conséquent, la MediaBay propose un certain nombre de modalités d'affichage sélectif, de fichiers spécifiques seulement, et d'effectuer des recherches très fines de fichiers.

Par défaut, le nombre de fichiers apparaissant dans la section Viewer est limité à 10000. Vous pouvez modifier cette valeur dans la page MediaBay des Préférences (voir "[Préférences de la MediaBay](#)") à la [page 272](#)).

Filterer l'affichage du Viewer

La MediaBay propose un certain nombre de boutons de filtrage, utilisables pour limiter le nombre de fichiers apparaissant dans la section Viewer.

- En haut de la section Viewer se trouvent six boutons de filtrage, servant à montrer tous les types de fichiers, ou toute combinaison de types.

Par exemple, si vous activez les boutons de filtrage Audio et MIDI, seuls les fichiers audio et MIDI contenus dans le dossier sélectionné dans l'Explorateur seront visualisés. Lorsqu'aucun de ces boutons (ou tous) sont activés, apparaissent les fichiers de tous les types reconnus.



Visualisation, par filtrage, des fichiers audio et MIDI uniquement

Les six boutons de filtrage.

- Cliquer sur le bouton Tous Fichiers permet de passer de l'affichage des dossiers et fichiers contenus uniquement dans le dossier sélectionné à celui de tous les fichiers contenus dans le dossier sélectionné et dans ses sous-dossiers (sans pour autant montrer les sous-dossiers).

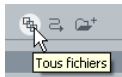

Le bouton Tous Fichiers

Définir des recherches pour des fichiers spécifiques

Les boutons de filtrage permettent de trouver des fichiers en fonction des dossiers dans lesquels ils pourraient se trouver, ou en fonction de leur type. Toutefois, vous pouvez aussi effectuer des recherches très détaillées, de fichiers remplissant certains critères.

- Cubase uniquement : Le mode de recherche Détails permet d'effectuer une recherche en fonction d'une valeur de tag spécifique.

Vous pouvez définir sur quel tag mener la recherche (par exemple, "Nom"), et spécifier la valeur correspondante (par exemple, "telfichier.wav").

- En mode de recherche Catégorie, la section Filtre affiche toutes les valeurs trouvées pour un tag spécifique (ou "catégorie"). Sélectionner une de ces valeurs fait apparaître une liste de fichiers possédant tous cette valeur pour ce tag.

Par exemple, vous pouvez prendre en compte les fréquences d'échantillonnage, et choisir la valeur 44,1 kHz : la liste rassemblera tous les fichiers possédant cette valeur particulière. Mais le mode de recherche Catégorie devient réellement intéressant lorsqu'on utilise beaucoup les tags - voir ["Effectuer une recherche par Catégorie"](#) à la page 267 et ["Utiliser des Tags pour les fichiers média"](#) à la page 273.

Effectuer une recherche en mode Détails (Cubase uniquement)

La section suivante décrit brièvement comment effectuer une recherche sur un nom de fichier particulier dans le système de fichiers.

Procédez comme suit :

1. Sélectionnez le dossier racine de votre disque dur dans la section Explorateur.
2. Sélectionnez le mode de recherche Détails en cliquant sur l'onglet Détails, en haut de la section Filtrage.
3. Par défaut, le menu local de choix de tag, à gauche, est réglé sur "Tout Attribut", et le menu local de choix de condition, au milieu, est réglé sur "contient". Laissez-les tels quels.
4. Entrez une partie du nom du fichier que vous désirez trouver dans le champ texte situé à droite.

Remarquez que la recherche est relancée chaque fois que vous entrez une nouvelle lettre. Les recherches de type Détails ne sont pas sensibles aux majuscules.

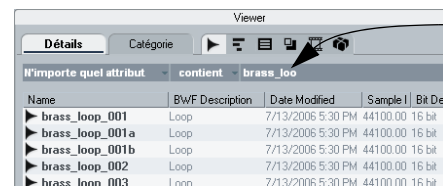

Entrez le nom ici.

Une recherche de type Détails sur des fichiers dont le nom contient "brass_loop".

Autres options de recherche par Détails

Le mode de recherche par Détails propose un certain nombre d'options :

- Le menu local Tag dresse la liste alphabétique des tags de fichiers dans lesquels vous pouvez choisir. En haut du menu local, la MediaBay conserve une liste, plus petite, des 5 derniers tags sélectionnés lors des recherches précédentes.

Notez que vous pouvez sélectionner plus d'un tag. Vous créez alors une condition OU : les fichiers trouvés satisfont l'un ou l'autre des critères de tag. Cliquez sur OK pour définir le(s) tag(s) à rechercher. Pour plus de détails concernant la configuration de la liste des tags, référez-vous à la section "Gestion des listes de tags (Cubase uniquement)" à la page 270.

- Pour rétablir les réglages par défaut de tous les champs de recherche, cliquez sur le bouton Initialiser situé en haut à droite de la section Filtre.

Vous réinitialisez aussi les paramètres de la liste des tags.



Le bouton Initialiser dans la section Filtre

- Le menu local de condition propose les options suivantes :

Option	Description
contient	La valeur de tag recherchée doit contenir le texte ou le nombre spécifié dans le champ texte de droite.
ne contient pas	La valeur de tag recherchée ne doit pas contenir le texte ou le nombre spécifié dans le champ texte de droite.
est égal à	La valeur de tag recherchée doit être égale au texte ou au nombre spécifié dans le champ texte de droite, y compris l'extension fichier. Notes, toutefois, que les recherches de texte de type Détails ne tiennent pas compte des majuscules.
>=	La valeur de tag recherchée doit être supérieure ou égale au nombre spécifié dans le champ de droite.
<=	La valeur de tag recherchée doit être inférieure ou égale au nombre spécifié dans le champ de droite.
est vide	Cette option sert à trouver des fichiers pour lesquels certains tags n'ont pas encore été spécifiés.
Sélection	Lorsque l'option "Sélection" est sélectionnée, vous pouvez spécifier dans les champs à droite une limite inférieure et une limite supérieure pour la valeur de tag recherchée.

⇒ Notez que pour toutes les conditions sauf "Sélection", vous pouvez entrer plus d'une chaîne dans le champ texte (séparez les différentes chaînes de recherche par un espace).

Ces chaînes constituent une condition ET ; autrement dit, les fichiers ainsi trouvés correspondront à toutes les chaînes entrées dans le champ.

- Placez le pointeur de la souris à l'extrémité droite du champ texte. Un bouton "+" apparaît, ce qui vous permet d'ouvrir une nouvelle ligne de filtrage.

Vous pouvez ainsi créer jusqu'à cinq lignes de filtrage supplémentaires, ce qui permet de définir de nouvelles conditions de recherche. Notez que deux lignes de filtrage, ou davantage, forment une condition ET - autrement dit, les fichiers recherchés doivent correspondre aux conditions définies dans toutes les lignes. Pour supprimer une ligne, cliquez sur son bouton "-".

Effectuer une recherche par Catégorie

La MediaBay permet de visualiser et de modifier certains des attributs de fichier standard (qu'on trouve dans tous les fichiers d'ordinateur), mais propose aussi des tags préconfigurés, ou "catégories", que vous pouvez utiliser pour organiser vos fichiers de médias.

Les avantages d'une telle classification deviennent évidents lorsque vous devez retrouver un fichier spécifique, par exemple un certain son de guitare, parmi un grand nombre de fichiers de médias provenant de contextes variés, sans connaître le nom de ce fichier.

⚠ Dans Cubase Studio, seul la recherche par Catégorie est disponible.

Lorsque vous sélectionnez le mode de recherche Catégorie, la section Filtre fait apparaître cinq colonnes de tags, chacune possédant sa propre liste de valeurs de tags.

Ces valeurs de tags ont été trouvées dans le dossier actuellement sélectionné.

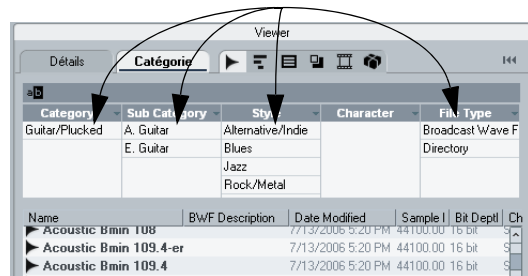

La configuration par défaut du mode de recherche par Catégorie

C'est en cliquant sur telle ou telle valeur de tag dans les diverses colonnes que vous définissez le filtre de recherche ; seuls les fichiers satisfaisant ces critères seront affichés dans le Viewer. Pour affiner la recherche, sélectionnez davantage de valeurs de tags dans les autres colonnes.

Les fichiers apparaissant dans le Viewer correspondent aux valeurs de tags sélectionnées.

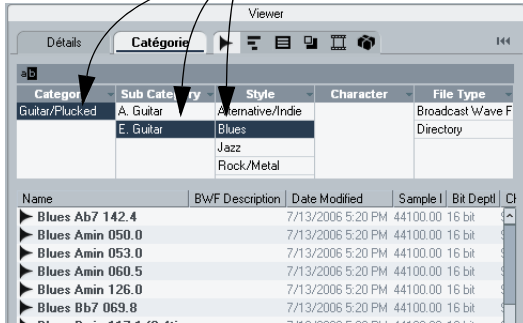

Il y a une chose très importante à noter :

- ⚠ Par défaut, les deux premières colonnes de tags sont réglées sur "Catégorie" et "Sous-Catégorie". Ces tags sont liés mutuellement de façon directe : à chaque valeur de Catégorie correspond un certain nombre de valeurs de Sous-Catégories. Autrement dit, passer à une autre valeur de Catégorie dans la première colonne de tag fait apparaître d'autres valeurs dans la colonne Sous-Catégorie !

Et n'oubliez pas que :

- ⚠ Chaque colonne de tag ne contient que les valeurs de tags figurant dans le dossier sélectionné dans la section Explorateur de la MediaBay ! Autrement dit, dès que vous sélectionnez un autre dossier dans l'Explorateur, les réglages de recherche par Catégorie affichés peuvent changer.

- Les valeurs de tag sélectionnées dans une même colonne constituent une condition OU.

Ce qui signifie que les fichiers doivent être taggés en fonction des valeurs à afficher dans la section Viewer.



Dans le cas du tag "Style", les fichiers trouvés auront la valeur de tag "Blues" OU "Jazz".

- Des valeurs de tags issues de différentes colonnes forment une condition ET.

Autrement dit, les fichiers doivent être taggés en fonction de toutes les valeurs à afficher dans la section Viewer.

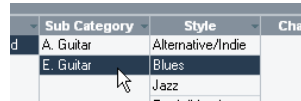

Les fichiers trouvés appartiendront à la sous-catégorie "E. Guitar" ET leur tag Style indique "Blues".

La classification par tags facilite l'organisation des fichiers de médias. Pour plus de précisions concernant l'assignation de valeurs de tags à vos fichiers, voir la section "[L'Éditeur de Tag \(Cubase uniquement\)](#)" à la [page 270](#).

- ⇒ Cubase uniquement : Notez que vous pouvez utiliser des tags existants ou utiliser la fonction tag utilisateur (voir "[Définition de tags utilisateur \(Cubase uniquement\)](#)" à la [page 272](#) et "[Utiliser des Tags pour les fichiers média](#)" à la [page 273](#)) pour créer vos propres catégories.

Les recherches par Catégorie sont utilisées non seulement dans la MediaBay, mais ailleurs dans Cubase, dans divers contextes relatifs à SoundFrame (voir le chapitre "[SoundFrame](#)" à la [page 257](#)).

Autres options de recherche par Catégorie

- Le champ texte en haut sert de filtre de nom supplémentaire : il sert à entrer un nom de fichier (ou une partie seulement). Cette recherche correspond à une recherche Détails de type "Nom: contient", c'est-à-dire que le nom du fichier cherché doit contenir le texte que vous entrez ici. Voir aussi "[Effectuer une recherche en mode Détails \(Cubase uniquement\)](#)" à la [page 266](#).

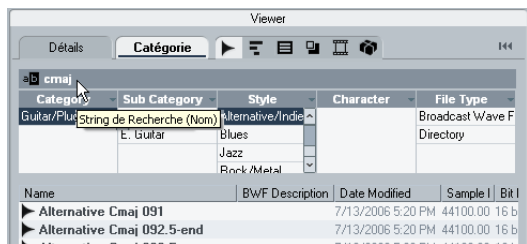

Outre le filtre défini par les colonnes de tags, le nom du fichier recherché doit contenir "cmaj".

- Vous pouvez modifier le tag apparaissant en haut de chaque colonne de tag en cliquant sur le tag, puis en sélectionnant un différent depuis le menu local Filtre de la liste de tags.

Pour plus de détails concernant la configuration de la liste de filtrage des tags, référez-vous à la section "Gestion des listes de tags (Cubase uniquement)" à la page 270.

- Pour sélectionner une valeur de tag, il suffit de cliquer dessus. Pour la désélectionner, cliquez de nouveau dessus.

Notez que vous pouvez sélectionner plus d'une valeur dans chaque colonne de tag.

- Pour effacer tous les réglages effectués dans les colonnes de tag, cliquez sur le bouton Initialiser Filtre, situé en haut à droite de la section Filtre.

Vous réinitialiserez alors également les paramètres de la liste des tags.

Pré-écoute des fichiers dans la section Scope

La section Scope se trouve sous le Viewer. Elle permet de lire des fichiers sélectionnés dans la section Viewer.

Les éléments visibles dans cette section et leurs fonctions dépendent du type de fichier de média sélectionné dans la section Viewer.

- ⚠ La section Scope ne peut lire de fichiers vidéo, ni de fichiers de projet. Par ailleurs, il n'est pas possible de pré-écouter des pré-réglages de piste audio dans la MediaBay (voir ci-après).

Pré-écoute des fichiers audio



La section Scope dans le cas d'un fichier audio.

- Pour pré-écouter un fichier audio, il suffit de cliquer sur le bouton Start.
- Si la Lecture Auto(matique) est activée, la lecture est déclenchée automatiquement lorsque vous sélectionnez un fichier dans le Viewer.
- Si "Lecture dans le contexte du Projet" est activé, le fichier sera relu avec le reste du projet. La lecture commencera à la position du curseur de projet.

Pré-écoute des fichiers MIDI

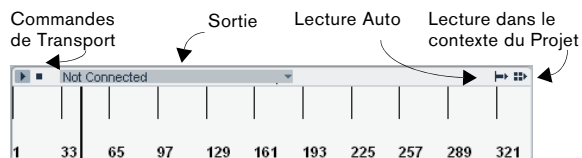

La section Scope dans le cas d'un fichier MIDI.

- Pour pré-écouter un fichier MIDI, il faut d'abord sélectionner un périphérique de sortie dans le menu local Sortie. Les options "Lecture Auto" et "Lecture dans le contexte du Projet" fonctionnent comme pour les fichiers audio.

Pré-écoute des pré-réglages de piste

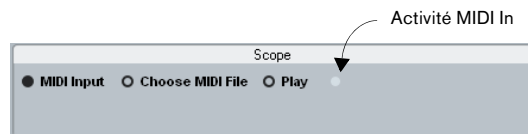

La section Scope dans le cas d'un pré-réglage de piste MIDI.

Pour pouvoir les pré-écouter, les pré-réglages de piste MIDI ou Instrument demandent des notes MIDI. Il existe deux méthodes pour envoyer ces données de notes au modèle de piste :

- Cliquez sur le bouton "Entrée MIDI" puis jouez quelques notes MIDI sur un clavier MIDI relié à votre système.

- Cliquez sur “Choisir Fichier MIDI” - un dialogue de type fichier apparaît alors, dans lequel vous pouvez naviguer jusqu’au fichier MIDI de votre choix. Dès lors, si vous cliquez sur “Lecture”, les notes reçues depuis le fichier MIDI seront lues avec les paramètres du préréglage de piste appliqué.

Il est impossible de pré-écouter dans la MediaBay des préréglages de piste de type audio. C’est possible, en revanche, dans le dialogue Appliquer Modèle de Piste (pour plus d’informations, voir [“Pré-écouter des préréglages de piste ou VST avant de les appliquer”](#) à la [page 289](#)).

L’Éditeur de Tag (Cubase uniquement)

Dès qu’un fichier est sélectionné dans la section Viewer, l’Éditeur de Tag montre sur deux colonnes une liste de tags et de valeurs de tags relatives à ce fichier.

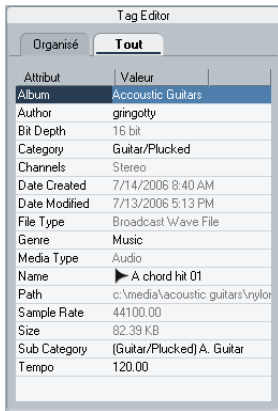

L’Éditeur de Tag dans le cas d’un fichier audio

Les tags des fichiers de média (également appelés “attributs”) sont des séries de metadata donnant des informations supplémentaires sur ces fichiers. À tel type de fichier de media correspondent tels tags : par exemple, dans le cas de fichiers audio au format .wav, les tags standard sont le nom, la durée, la taille, la fréquence d’échantillonnage, etc., tandis que dans le cas de fichiers au format .mp3, des tags supplémentaires apparaissent, comme “Artiste” ou “Genre”.

Le système de gestion de média propose également d’autres tags, tels que “Category” ou “Character”.

Vous pouvez non seulement accéder aux tags standard et aux tags préconfigurés que propose Cubase, mais aussi définir vos propres tags et les ajouter à vos fichiers.

Les sections suivantes décrivent comment configurer les différentes listes de tags, comment modifier les valeurs de tags dans l’Éditeur de Tag, et comment définir des tags utilisateur.

⚠ Dans Cubase Studio, les tags ne peuvent être édités que dans la section Viewer.

Gestion des listes de tags (Cubase uniquement)

Les listes et les valeurs de tags sont utilisées dans différents endroits de la MediaBay. Vous pouvez configurer ces listes et définir certaines propriétés de tags dans le dialogue Organiser Tags.

Procédez comme suit :

1. Ouvrez le dialogue Organiser Tags en cliquant sur le bouton Organiser Tags, qui se trouve en bas à droite de la fenêtre MediaBay.
2. Pour sélectionner le type de fichier pour lequel vous désirez configurer les listes de tags, cliquez sur un des boutons de filtre en haut du dialogue Organiser les Tags. Le dialogue Organiser Tags dresse la liste de tous les tags disponibles pour les fichiers de médias reconnus dans la MediaBay, et offre trois colonnes de cases à cocher : une pour la section Filtre, une pour le Viewer et une pour l’Éditeur de Tag.
3. Pour faire apparaître un certain type de tag dans les listes du Filtre, du Viewer ou de l’Éditeur de Tag, activez la case à cocher correspondant à ce tag.

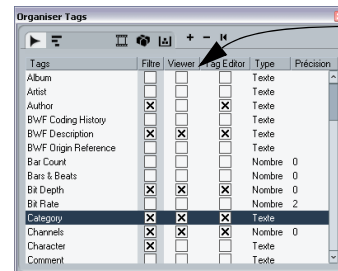

Le tag “Category” est sélectionné pour l’affichage dans la liste du Filtre, le Viewer et dans l’Éditeur de Tag.

Le tag "Category" dans une liste de Filtre.

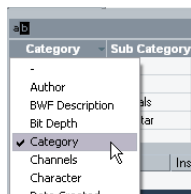

Le tag "Category" dans la section Viewer:

Name	Instrume	Category	Sub Category
audio_hammer			
BD Dance 1		Drum&Perc	(Drum&Perc) K
BD Dance 2		Drum&Perc	(Drum&Perc) K
BD Funk		Drum&Perc	(Drum&Perc) K

Le tag "Category" dans l'Éditeur de Tags:

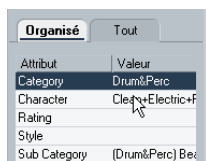

4. Pour refermer le dialogue "Organiser Tags", cliquez sur sa case de fermeture : vos réglages sont alors appliqués.

Quelques précisions à ne pas oublier :

- La colonne Type indique si la valeur correspondant à un tag est un nombre, du texte ou un sélecteur Oui/Non. La colonne Précision donne le nombre de décimales après la virgule dans le cas d'un tag de type nombre.
- Pour sélectionner plusieurs tags, cliquez puis faites glisser dans l'affichage des tags ; pour les désélectionner, cliquez n'importe où à l'extérieur de la région ainsi sélectionnée. Dès lors, lorsque vous cliquerez sur une des cases à cocher, toutes celles de la colonne seront activées/désactivées.
- Pour revenir aux réglages par défaut de l'affichage des tags pour les sections Filtre, Viewer et l'Éditeur de Tag, cliquez sur le bouton "Initialiser" (au-dessus de l'affichage des tags) dans le dialogue Organiser les Tags.

Visualisation des Tags dans l'Éditeur de Tags

Vous pouvez passer d'un affichage de tags à un autre dans l'Éditeur de Tags :

- Cliquez sur "Organisé" pour ne montrer que les tags activés en affichage dans le dialogue Organiser les Tags. Cette visualisation est pratique pour restreindre l'affichage des tags à ceux qui vous intéressent.
- Cliquez sur "Tous" pour montrer dans le Viewer tous les Tags liés au fichier, pour lesquels des valeurs sont disponibles.

Cette visualisation est pratique pour afficher tous les tags, y compris les attributs standard de fichiers, tels que Nom, Taille ou Date de Modification.

Affichage des Tags dans le Viewer

Le plus souvent, les tags apparaissant dans la MediaBay sont triés par ordre alphabétique. Seul le Viewer vous permet de modifier l'ordre d'affichage des tags :

- Placez le pointeur de la souris sur un en-tête de colonne, cliquez puis faites glisser cet en-tête à un autre endroit dans l'affichage.

Modification de Tags dans l'Éditeur de Tags

Comme son nom l'indique, l'Éditeur de Tags sert à modifier les valeurs des tags des divers fichiers de médias.

⚠ Dans Cubase Studio, les tags ne peuvent être édités que dans la section Viewer.

Lorsque vous éditez une valeur, n'oubliez pas la particularité suivante :

⚠ Modifier la valeur d'un tag dans l'Éditeur de Tags peut modifier définitivement le fichier correspondant.

Au niveau de l'édition, vous remarquerez qu'il existe différents types de tags :

- Les tags de type "Affichage seul" ne peuvent être modifiés. Leurs valeurs sont affichées dans une couleur légèrement plus claire.

Cela peut être dû au fait que le format du fichier ne permet pas de changer cette valeur, ou que modifier une valeur particulière n'a aucun intérêt (par exemple, vous ne pouvez pas modifier la taille du fichier dans la MediaBay, puisque vous n'avez aucun moyen d'ajouter ou de supprimer des informations dans le média).

- La plupart des valeurs de tags se modifient en double-cliquant dans la colonne Valeur de l'Éditeur de Tags. Les valeurs de Tags peuvent être du texte, des nombres ou une sélection oui/non. Il suffit d'entrer / modifier le texte, le nombre ou le statut Oui/Non dans le champ affiché pour la valeur.

File Type	Broadcast Wave File
Genre	Music
Media Type	Audio
Name	!azz_guit_ryl
Path	c:\media\acoustic guitars\nylon string
Sample Rate	44100.00

Renommer un fichier dans l'Éditeur de Tags

- Lorsque vous cliquez dans la colonne Valeur pour "Catégorie", "Sous-Catégorie" ou "Style", un menu local apparaît, dans lequel vous pouvez choisir la valeur désirée. Veuillez noter que "Catégorie" et "Sous-Catégorie" sont directement liés. Le menu local "Catégorie" permet d'entrer une catégorie, le menu local "Sous-Catégorie" permet d'entrer une catégorie et une sous-catégorie correspondante. Attention : choisir une sous-catégorie dans une catégorie différente de la catégorie entrée pour le tag "Catégorie" changera cette valeur de "Catégorie".

- Cliquer dans la colonne Valeur pour le tag "Caractère" ouvre le dialogue Éditer Caractère. Pour définir des valeurs pour le tag Caractère, cliquez sur le bouton radio situé à gauche ou à droite, puis cliquez sur OK.

- Lorsque vous cliquez dans la colonne Valeur du tag Rating (Taux), un curseur apparaît : il vous permet de noter le fichier, sur une échelle de 1 à 5. Par exemple, vous pouvez indiquer de la sorte la qualité technique d'un fichier audio, ou sa pertinence pour telle ou telle utilisation.

Définition de tags utilisateur (Cubase uniquement)

Vous pouvez définir vos propres tags et les enregistrer dans la MediaBay. Ces tags utilisateur peuvent servir par exemple pour définir vos propres catégories de filtrage, afin d'affiner encore la classification de vos fichiers de médias.

Pour définir un tag utilisateur, procédez comme suit :

1. Ouvrez le dialogue Organiser les Tags en cliquant sur le bouton Organiser Tags, situé dans le coin inférieur droit de la fenêtre MediaBay.
2. Cliquez sur le bouton Ajouter Tag. Le dialogue Ajouter Tag Utilisateur s'ouvre.
3. Entrez un nom pour le nouveau tag, et définissez son type. Il existe trois types de Tags : "Texte", "Nombre" ou sélecteur "Oui/Non".

- Dans le cas des tags de type "Nombre", vous pouvez également spécifier le nombre de décimales à afficher après la virgule. Entrez la valeur correspondante dans le champ Précision.

4. Cliquez OK.

Le nouveau tag ainsi créé vient s'ajouter à la liste des tags ; vous pouvez le visualiser dans l'Éditeur de Tag et dans le Viewer.

- Pour supprimer un tag utilisateur, sélectionnez-le dans la liste des Tags et cliquez le bouton Supprimer Tag. Le tag sera alors supprimé de toutes les listes de tags dans lesquelles il apparaissait.

Préférences de la MediaBay

Il existe un certain nombre de réglages de préférences concernant la MediaBay ; elles se trouvent dans les Préférences, page MediaBay.

- Cubase uniquement : Si l'option "Permettre édition dans le Viewer" est activée, vous pouvez également modifier les propriétés des fichiers dans la section Viewer de la MediaBay. Si cette option est désactivée, les opérations d'édition ne peuvent s'effectuer que dans l'Éditeur de Tags.
- Le champ "Nombre maximum de résultats dans le Viewer" sert à fixer le nombre maximal des fichiers apparaissant dans la région Viewer.
- Lorsque l'option "Arrêter de recherche dossiers lors de la fermeture de la MediaBay" est activée, Cubase ne recherchera les fichiers de média que lorsque la MediaBay est ouverte. Si elle est désactivée, les dossiers seront examinés en tâche de fond, même lorsque la MediaBay n'est pas ouverte. Notez que, par défaut, Cubase ne recherche pas les fichiers lorsqu'il est en cours de lecture ou d'enregistrement.
- Lorsque l'option "Montrer Extensions des fichiers" est activée, les extensions de fichier (par exemple, ".wav" ou ".cpr") seront visibles dans la MediaBay. Lorsqu'elle est désactivée, les extensions de fichier ne sont pas visibles.

Gestion quotidienne des médias

Manipulations générales

- La touche [Tabulation] du clavier de votre ordinateur sert à faire passer le focus d'une section de la MediaBay à une autre. Utilisez les touches curseur pour naviguer vers différents dossiers, fichiers ou tags.
- Lorsque vous assignez des valeurs à des tags, rien ne vous empêche de sélectionner plusieurs fichiers d'un coup, et de leur assigner simultanément la même valeur de tag.

Gestion des fichiers

MediaBay peut assurer diverses tâches de gestion de dossiers, similaires à celles que vous accomplissez dans le Finder de Mac OS X ou dans l'Explorateur de Windows.

Opérations dans la section Explorateur

La section Explorateur permet d'assurer les tâches suivantes :

- Pour supprimer un dossier, cliquez avec le bouton droit de la souris sur l'icône du dossier, puis sélectionnez "Supprimer du Disque" dans le menu contextuel. Un message d'avertissement apparaît alors, pour vous demander de confirmer que vous désirez réellement placer ce dossier dans la corbeille du système d'exploitation.
- Pour renommer un dossier, sélectionnez-le dans la liste, cliquez sur son nom puis entrez le nouveau nom désiré.
- Vous pouvez glisser/déposer un dossier en un emplacement différent. Un message vous demandera si vous désirez copier le dossier, ou simplement le déplacer en ce nouvel emplacement.

Opérations dans la section Viewer

- Pour déplacer/copier un fichier depuis la section Viewer vers un emplacement différent, il suffit de cliquer dessus puis de le faire glisser dans un autre dossier dans la section Explorateur. Un message vous demandera si vous désirez copier le dossier, ou simplement le déplacer en ce nouvel emplacement.

- Pour insérer un fichier dans le projet, cliquez dessus avec le bouton droit de la souris puis sélectionnez une des options d'insertion dans le projet disponibles dans le menu contextuel.

Vous importez ainsi ce fichier dans le projet en cours, soit au début, soit à l'emplacement actuel du curseur.

- Pour supprimer un fichier, cliquez dessus avec le bouton droit de la souris dans la section Viewer, puis sélectionnez "Supprimer" dans le menu contextuel qui apparaît. Un message d'avertissement apparaît alors, pour vous demander de confirmer que vous désirez réellement placer ce dossier dans la corbeille du système d'exploitation.

- Cubase uniquement : Si l'option "Permettre édition dans le Viewer" est activée dans les Préférences, page MediaBay, vous pouvez également modifier les tags dans le Viewer.

Ce n'est possible sinon que dans l'Éditeur de Tags.

Utiliser des Tags pour les fichiers média

Les fonctions de recherche, particulièrement la recherche par Catégorie, se révéleront davantage utile lorsque vous utilisez un grand nombre de Tags.

Normalement, les fichiers média sont organisés dans des structures de dossiers complexes, afin de guider l'utilisateur vers les fichiers désirés d'une manière logique et compréhensible : des dossiers et/ou des noms des fichiers indiquant l'instrument, le style, le tempo etc.

Trouver un son ou un fichier de boucle (Loop) particulier dans une telle structure peut être un très long processus – la solution en est l'utilisation de Tags (aussi appelé "Tagging") ! Pour assigner quelques Tags utiles, par ex. à une bibliothèque de fichiers de boucle, procédez comme suit :

1. Copiez les fichiers de boucle sur votre disque dur. L'attribution de Tags modifie les fichiers (y ajoutant des informations), et pour cela, ils doivent se trouver sur votre système.
2. Ouvrez la MediaBay et naviguez à l'endroit où se trouvent vos fichiers de boucle.
3. Sélectionnez un dossier contenant des boucles. Par exemple, choisissez un dossier contenant des boucles de batterie (drum loops) de Style "Metal", à 120bpm.
4. Dans la section Viewer, sélectionnez tous les fichiers de ce dossier. Vérifiez que le bouton "Tous les fichiers" est désactivé. S'il est désactivé, seulement les fichiers du dossier sélectionné seront affichés.

5. Assignez des tags qui reflètent l'information indiquée par la structure de dossiers.

Dans l'exemple mentionné ci-dessus, vous choisirez "Metal" comme tag de style et "Drums" comme tag d'instrument. L'Éditeur de Tags vous permet aussi d'afficher un tag de tempo, pour lequel vous pouvez spécifier une valeur de "120".

Vous pouvez à présent utiliser la recherche par catégories afin de repérer de manière facile et vite les boucles de batterie du style Metal à 120bpm, sans devoir naviguer à travers un grand nombre de dossiers et de sous-dossiers.

Utilisation des différents modes de vue du Système de Gestion des Médias

Comme expliqué au début de ce chapitre, le concept de Système de Gestion de Médias se concrétise par la MediaBay, le Loop Browser ou le SoundFrame-Browser.

Quelle partie utiliser ? Tout dépend de votre environnement de travail, et vous vous retrouverez peut-être à modifier la configuration par défaut afin de mieux répondre à vos besoins.

Si vous devez travailler sur des fichiers de médias de types différents, ou si vous devez déplacer des fichiers en différents endroits en utilisant la section Explorateur, ou encore si vous désirez effectuer d'autres tâches assez générales de gestion de fichiers, il est probable que la MediaBay est la configuration de visualisation la plus adaptée.

- Par défaut, la MediaBay est configurée pour montrer toutes les sections des fenêtres et tous les types de fichiers. Le mode de recherche par défaut est la recherche Détails, et l'examen des fichiers commencera sur vos disques durs locaux.

Si vous devez plutôt gérer des fichiers audio de tous types, essayez plutôt le Loop Browser :

- Le Loop Browser est configuré pour montrer les fichiers audio, le mode de recherche par Catégories étant sélectionné par défaut. Comme dans la MediaBay, l'examen des fichiers commencera sur vos disques durs locaux.

Si vous devez travailler avec des fichiers de type SoundFrame (voir le chapitre "[SoundFrame](#)" à la [page 257](#)), le SoundFrame-Browser devrait vous être précieux :

- Le SoundFrame-Browser est orienté sur le nœud Préréglages (voir "[Le nœud Préréglages](#)" à la [page 264](#)), ce qui signifie que l'examen des fichiers ne concernera que les fichiers situés hiérarchiquement sous le niveau du dossier Presets. Ses boutons de filtrage sont réglés de façon à montrer les fichiers de préréglage de pistes et VST. Le mode de recherche par défaut est la recherche par Catégorie.

23

Pistes Instrument

Introduction

Comme alternative au rack VSTi, les pistes instrument disposent d'une seule entrée MIDI et d'une seule sortie stéréo dans une combinaison comprenant une piste MIDI, un Instrument VST et une voie Instrument VST. Elles peuvent être considérées comme une piste associée à un son.

Grâce aux pistes instrument vous penserez davantage en termes de sons qu'aux réglages de l'instrument. Par exemple, vous pouvez sauvegarder une piste instrument sous la forme d'un préréglage de piste sous un nom comme "Epiano" et appliquer plus tard ce préréglage à une autre piste, qui produira immédiatement le son que vous désirez. (Pour en savoir plus sur les préréglages de piste, voir "Préréglages de piste" à la page 280.)

Les pistes instrument permettent aussi une gestion plus simple des Instruments VST car :

- Une piste correspond à une voie de la console, qui correspond à un Instrument VST.
- L'Instrument VST est automatiquement configuré avec la piste instrument.
- Tous les paramètres d'automatisation sont disponibles directement dans la piste instrument. De cette manière, vous pouvez déplacer les courbes d'automatisation d'un Instrument VST avec les données MIDI (voir l'exemple ci-dessous).

Les pistes instrument offrent davantage de possibilités d'édition et de réglages des Instruments VST et des pistes MIDI – voir les sections suivantes pour une comparaison des propriétés et des restrictions. Elles font aussi partie du concept Soundframe (voir "SoundFrame" à la page 257).

Pour de plus amples informations sur les Instruments et les plug-ins VST, voir le document séparé "Guide de Référence des Plug-ins".

⇒ Notez que vous pouvez aussi utiliser les instruments externes avec les pistes Instrument. Pour de plus amples informations, voir "Configuration des instruments externes" à la page 22.

Comparaison entre gestion VST normal et pistes Instrument

Habituellement, lorsque vous configurez un Instrument VST dans la fenêtre d'Instrument VST, vous créez aussi un canal MIDI sur lequel vous entrez les notes que l'instrument va jouer. Bien que les deux pistes soient connectées via l'Instrument VST, vous ne pouvez pas, par exemple, automatiser le volume de la voie de retour VST directement en association avec la piste MIDI. Si vous déplacez le contenu MIDI, le volume automatisé de la voie de retour VST n'est pas déplacé avec lui.

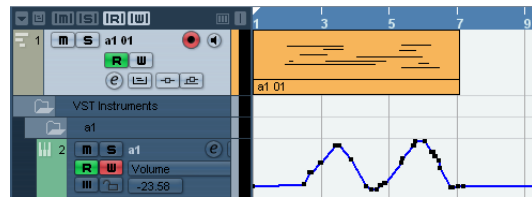

Par contre, dans la piste instrument, vous disposez d'une piste qui inclut les données MIDI, l'Instrument VST et la voie que vous désirez automatiser. Ainsi, la piste d'automatisation est déplacée avec le contenu MIDI.

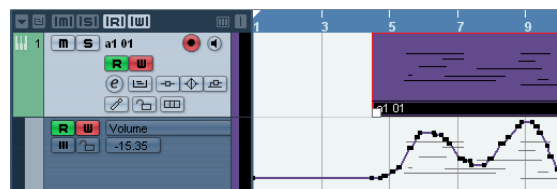
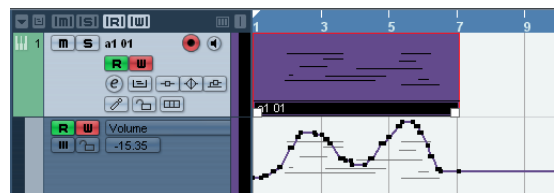

Pour en savoir plus sur l'automatisation des pistes MIDI et Instrument, voir "Automatisation" à la page 172.

Comme les pistes instrument sont en fait une combinaison de fonctions MIDI et VST, les propriétés de la piste instrument et sa manipulation regroupent des aspects des deux, avec quelques différences.



À gauche, l'Inspecteur MIDI d'un canal MIDI dont la sortie est assignée à un Instrument VST – à droite, l'Inspecteur de la piste instrument pour le même Instrument VST.

Propriétés

- Les pistes instrument ont davantage d'options que les pistes MIDI, comme les Modificateurs MIDI, Inserts MIDI, etc., et peuvent être automatisées de la même manière.
- Les pistes instrument ont toutes les options des voies Instrument VST, comme les Inserts, Sends, EQ, etc.
- Les pistes instrument disposent de tous les paramètres d'automatisation de l'Instrument VST (caché) et de la voie Instrument VST.

Restrictions

- Les pistes instrument n'ont pas de départs MIDI (Sends).
- Le volume et le panoramique MIDI sont invisibles (onglet "Fader MIDI" de l'Inspecteur); à la place, le volume et le panoramique et l'Instrument VST sont affichés et utilisés (onglet "Voie" de l'Inspecteur). Ceci s'applique également à l'automatisation correspondante des paramètres.

⇒ Du fait qu'il n'y a qu'un seul réglage de volume et de panoramique pour la piste instrument, le bouton Muet coupera entièrement la piste instrument avec l'Instrument VST. (Contrairement à une piste MIDI avec un Instrument VST assigné, sur laquelle couper le signal MIDI vous permet encore d'écouter (monitor) et d'enregistrer l'Instrument VST.)

- Les pistes instrument n'ont toujours qu'une seule sortie stéréo. Cela signifie que les Instruments VST ne disposant pas d'une sortie stéréo sur leur première voie de sortie ne peuvent pas être employés avec les pistes instrument.
- Du fait de la limitation à une voie de sortie, les pistes instrument jouent uniquement la première voix d'un Instrument VST multitimbral. Si vous désirez utiliser toutes les voix, vous devez configurer un canal MIDI en association à un Instrument VST multitimbral selon la gestion VST normale.

Conclusion

- La piste instrument est l'application la plus simple d'un Instrument VST dans une piste MIDI. Elle est parfaitement adaptée à l'automatisation.
- Par contre, la piste instrument ne convient pas aux configurations comportant des instruments de type multitimbral, ni aux configurations comportant des restrictions incompatibles, comme un périphérique MIDI qui n'émet jamais sur le premier canal ou n'a qu'une sortie mono. Dans tous ces cas, utilisez une piste MIDI.

Créer une piste instrument

1. Pour ajouter une piste, vous pouvez soit :
 - Ouvrir le menu Projet, sélectionner l'option "Ajouter Piste" et choisir "Instrument".
 - Faire un clic droit dans la liste des pistes pour ouvrir le menu contextuel et sélectionner "Ajouter Piste Instrument".

Dans les deux cas, le dialogue Ajouter Piste Instrument s'ouvre, avec une liste des Instruments VST disponibles.

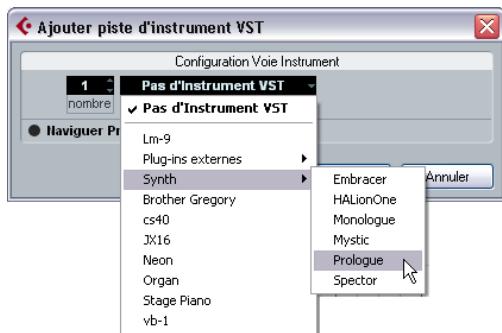

2. Vous pouvez soit sélectionner un Instrument VST dans la liste, soit continuer sans régler d'instrument.
3. Si vous désirez Ajouter plusieurs pistes instrument, indiquez le nombre correspondant dans le champ Nombre.
4. Si vous désirez créer une piste instrument à partir d'un préréglage de piste instrument ou VST, activez "Explorer Préréglages..." (voir "Appliquer des préréglages de piste" à la page 287).
5. Cliquez sur OK pour créer la ou les piste(s) instrument(s).

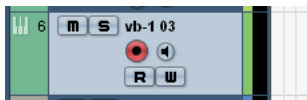

La nouvelle piste instrument apparaît dans la liste des pistes.

⇒ L'Instrument VST est défini en arrière-plan, ce qui signifie qu'il n'apparaît pas dans la fenêtre d'Instrument VST. Toutefois, vous pouvez obtenir un aperçu complet de tous les Instruments VST actuellement utilisés dans la fenêtre Informations sur les Plug-ins (pour en savoir plus, voir le document pdf séparé "Guide de Référence des Plug-ins").

Éditer une voie/piste instrument

Du fait de la nature "mixte" de la piste instrument, et fonctions et paramètres des Instruments VST et ceux des pistes MIDI sont disponibles pour être édités :

- Comme avec les canaux VST, vous pouvez isoler et rendre muettes des pistes ou insérer, modifier ou contourner (bypass) des effets inserts audio et l'égalisation, etc. (Pour de plus amples informations, voir le document pdf séparé "Guide de Référence des Plug-ins".)
 - Comme avec les Instruments VST, vous pouvez geler et dégeler (via le bouton "Geler Voie Instrument" dans l'Inspecteur) et éditer les paramètres. (Pour de plus amples informations, voir le document pdf séparé "Guide de Référence des Plug-ins".)
 - Comme avec les pistes MIDI, vous pouvez effectuer les procédures d'édition MIDI habituelles sur une piste instrument, telles que dupliquer, scinder, répéter ou verrouiller une piste, utiliser l'éditeur Sur Place, glisser-déposer les conteneurs MIDI d'une piste instrument etc. (Pour de plus amples informations, voir "Paramètres temps réel et effets MIDI" à la page 291.)
 - Comme avec l'Inspecteur et les contrôles de piste MIDI, vous pouvez régler le retard de la piste, choisir l'entrée MIDI, travailler avec les tableaux de bord d'Instrument VST, choisir des drum maps, etc. (Pour de plus amples informations, voir "Paramètres temps réel et effets MIDI" à la page 291.)
- ⇒ Bien que le routage MIDI d'une piste instrument soit réglé sur un certain Instrument VST, vous pouvez changer d'Instrument VST en cliquant dans la liste de sortie dans l'Inspecteur. Tous les autres réglages ne seront pas affectés par le changement.

Pistes instrument et préréglages de piste

Comme pour les pistes audio et MIDI, vous pouvez créer et appliquer des préréglages de piste instrument. Pour de plus amples informations, voir ["Préréglages de piste"](#) à la page 280.

En plus, vous pouvez changer le "son" d'une piste instrument (c'est-à-dire l'Instrument VST et ses réglages) en extrayant ces données d'un autre préréglage de piste instrument ou VST, voir ["Extraire le son d'une piste instrument ou d'un préréglage VST"](#) à la page 288.

Pistes instrument et MIDI

Exporter des pistes instrument sous forme de fichier MIDI

Vous pouvez exporter des pistes instrument sous la forme de fichier MIDI standard, voir ["Exporter des fichiers MIDI"](#) à la page 436.

Veillez noter que :

- Comme il n'y a pas d'informations de patch MIDI dans une piste instrument, ces informations ne seront pas présentes dans le fichier MIDI résultant.
- Si vous choisissez l'option "Exporter Volume/Pan de l'Inspecteur", le volume et le panoramique de la voie Instrument VST seront convertis et écrits dans le fichier MIDI sous forme de contrôleurs de volume et de panoramique.

24

Préréglages de piste

Introduction

Les préréglages de piste sont des modèles que vous créez à partir de pistes audio, MIDI ou instrument – ou de plusieurs de ces pistes – et que vous appliquez à des pistes existantes du même type.

L'intérêt de ces préréglages de piste est :

- De vous permettre d'accéder, de naviguer, de sélectionner, de modifier et de pré-écouter rapidement des sons.
- De vous procurer un moyen rapide de réutiliser des réglages de voies dans des projets.

Les préréglages de piste font partie du concept SoundFrame (voir "[SoundFrame](#)" à la [page 257](#)) et sont organisés dans l'Explorateur SoundFrame, une autre vue de la MediaBay, voir "[La MediaBay](#)" à la [page 260](#). Ceci vous permet de classer les préréglages de piste avec des tags tels que "EPiano" ou "Jazz" et de rechercher ces tags.

Autres intérêts

Cubase offre diverses fonctions connexes qui vont vous permettre de gérer ces préréglages :

- Vous pouvez sauvegarder et charger des réglages de voie dans la console (pas en MIDI), voir "[Sauvegarder les réglages de console](#)" à la [page 140](#).
- Vous pouvez sauvegarder et charger des préréglages de rack d'inserts et d'EQ, voir "[Réglages d'Inserts et d'EQ issus de préréglages de piste](#)" à la [page 290](#).
- Vous pouvez exporter et importer des pistes sous forme d'archives de piste (Cubase uniquement), voir "[Exporter et importer des pistes \(Cubase uniquement\)](#)" à la [page 438](#).

Types de préréglages de piste

Il existe quatre sorties de préréglages de piste:

- Audio
- Instrument (qui inclut aussi certains préréglages VST3, voir "[Préréglages VST \(Instrument\)](#)" à la [page 283](#))
- MIDI
- Multi (n'importe quel nombre des trois types de préréglages ci-dessus dans n'importe quel ordre)

Comme le but des préréglages de piste est de faciliter la gestion des sons, seuls sont sauvegardés les paramètres concernant le son d'une certaine piste.

Préréglages de piste Audio

Les préréglages des pistes audio incluent tous les effets d'inserts qui "définissent" le son. Comme il y a de grandes différences entre des réglages typiques de trompette et ceux d'une voix humaine, par exemple, les préréglages de piste audio sont un moyen rapide d'optimiser votre piste.

Vous pouvez par exemple :

- Écouter facilement votre piste audio avec les préréglages d'usine.
- Utiliser les préréglages d'usine comme point de départ.
- Sauvegarder les réglages audio que vous avez optimisés pour un artiste avec qui vous travaillez souvent et utiliser le préréglage de piste audio résultant lors de futurs enregistrements.

Données sauvegardées dans les préréglages de piste audio

- Réglages des effets d'insert
- Réglages d'EQ (avec préréglages d'effet VST)
- Volume + Pan
- Gain d'entrée + Phase

⇒ Notez que les réglages de volume, pan, gain et phase d'entrée ne seront restaurés que lorsque vous créerez une nouvelle piste à partir d'un préréglage de piste.

Préréglages de piste Instrument

Les préréglages de piste Instrument sont le meilleur choix pour gérer les sons des Instruments VST simples de type monotimbral. Tout comme une piste instrument, ils offrent à la fois des caractéristiques MIDI et audio.

- Vous pouvez utiliser des préréglages de piste instrument comme des préréglages de piste audio pour écouter vos pistes, pour vous donner de l'inspiration, ou pour sauvegarder vos réglages de sons préférés.
- De plus, vous pouvez extraire les sons directement des préréglages de piste instrument et des préréglages VST afin de les utiliser dans vos pistes instrument.

Les préréglages VST se comportent également comme des préréglages de piste instrument, voir "[Préréglages VST \(Instrument\)](#)" à la [page 283](#).

Données sauvegardées dans les préréglages de piste instrument

- Effets Insert Audio
- EQ Audio
- Volume Audio + Pan
- Gain d'entrée Audio + Phase
- Effets Insert MIDI
- Paramètres de piste MIDI
- Transformateur d'entrée
- Instrument VST

⇒ Notez que le volume, pan, gain et phase d'entrée ne seront restaurés que lorsque vous créerez une nouvelle piste à partir d'un préréglage de piste.

Ainsi que les :

- Réglages de portée
- Réglages de couleurs

Préréglages de piste MIDI

Les pistes MIDI offrent davantage de possibilités que les pistes instrument ; elles doivent donc être utilisées pour les Instruments VST multitimbrals et les instruments externes.

Du fait de la complexité des réglages, davantage de détails doivent être pris en compte lorsque vous travaillez avec des préréglages de piste MIDI, afin d'être sûr que les réglages sauvegardés seront vraiment utilisables comme préréglages pour les nouvelles pistes.

- Pour être sûr que les préréglages de piste MIDI sauvegardés pour les instruments externes fonctionneront aussi ultérieurement avec le même instrument, il faut installer l'instrument en tant que périphérique MIDI, car dans ce cas l'interface MIDI et les ports de connexion sont ignorés. (Pour que cela fonctionne, le périphérique MIDI doit avoir exactement le même nom que dans la configuration d'origine.) Pour de plus amples informations sur ce sujet, voir le document pdf séparé "Périphériques MIDI".

Inclure le canal MIDI ou le Patch MIDI

Il y a une option Inclure supplémentaire lorsque vous créez des préréglages de piste MIDI :

- Choisir "Patch MIDI" si vous désirez sauvegarder le préréglage de piste MIDI avec le Patch actuel. C'est utile si les sons de votre appareil MIDI externe sont sous forme de patches mais ne nécessite pas de réglages de canal particuliers.

- Choisir "MIDI Channel" si vous désirez sauvegarder le préréglage de piste MIDI avec le canal actuellement réglé. C'est utile si les sons de votre appareil MIDI externe sont toujours sur le même canal, ex. les cordes sur le canal 12, les trompettes sur le canal 13.

⇒ Ce choix est exclusif – vous pouvez sauvegarder soit le canal, soit le patch, mais pas les deux.

Exemple 1 : Instrument externe multitimbral

Supposons que vous disposiez d'un instrument externe multitimbral (par exemple, un Expandeur MIDI), dont tous les sons sont disponibles sur tous les canaux, mais que les sons (patches) peuvent changer.

Dans ce cas, configurez-le comme un instrument externe, ouvrez une piste MIDI et sélectionnez-le comme sortie. Dans la liste des Programmes, sélectionnez un patch. Puis sauvegardez le préréglage de piste MIDI avec le patch inclus.

Exemple 2 : Instrument externe multitimbral avec préconfiguration

Dans certains cas plus rares, vous pouvez avoir un instrument externe multitimbral (par exemple, un Sampler) entièrement préconfiguré. Il n'y a pas de son (patch) à configurer, il faut seulement connaître le périphérique et le canal MIDI.

Dans ce cas, incluez le canal dans le préréglage de piste MIDI afin que le canal correct soit appelé.

Exemple 3 : VSTi sous forme de préconfiguration

Si vous désirez utiliser un préréglage de piste MIDI avec un Instrument VST préconfiguré, les conditions suivantes doivent être remplies :

- Le ou les Instrument(s) VST sont installés dans la fenêtre des Instruments VST.
- Les patches d'Instrument VST n'ont pas été modifiés depuis que le préréglage de piste a été sauvegardé (c'est-à-dire que par exemple aucun autre FXP/FXB n'a été installé entre temps).

Pour être sûr de cela, utilisez un modèle de projet avec la configuration VSTi incluse et placez les sons (préréglages de piste) de ce modèle de projet dans des sous-dossiers spécifiques, qui ne fonctionneront qu'avec cette configuration.

Données sauvegardées dans les préréglages de piste MIDI

- Modificateurs MIDI (Transposition, etc.)
- Inserts MIDI (FX)
- Sortie + Canal ou Program Change
- Transformateur d'entrée
- Volume + Pan

⇒ Notez que le volume et le panoramique ne seront restaurés que lorsque vous créez une nouvelle piste à partir d'un préréglage de piste.

Ainsi que les :

- Réglages de portée
- Réglages de couleurs

Multi-préréglages de piste

Si vous sélectionnez plusieurs pistes lors de la création d'un préréglage de piste, les réglages de toutes les pistes sélectionnées seront sauvegardés dans un seul multi-préréglage de piste. Comme vous ne pouvez appliquer un multi préréglage de piste que si les pistes cibles sont du même type, nombre et ordre que les pistes se trouvant dans le préréglage de piste, les multi préréglages de piste sont utiles dans les situations récurrentes où l'on retrouve toujours des pistes et des réglages similaires.

Par exemple, ce peut être le cas pour :

- Les configurations d'enregistrement nécessitant plusieurs microphones, ex. l'enregistrement d'une batterie ou d'une chorale, où vous enregistrez toujours avec les mêmes conditions et devez éditer les pistes résultantes d'une façon similaire.
- Des pistes superposées, si vous utilisez plusieurs pistes pour générer un certain sound plutôt que de manipuler une seule piste.

Données sauvées dans les multi-préréglages de piste

Pour chaque type de piste, les paramètres respectifs du préréglage de piste sont sauvegardés dans le même ordre que celui des pistes dans la fenêtre Projet.

Préréglages VST

Avec le VST3, les préréglages VST vous facilitent l'emploi de plug-ins et d'instruments VST, en substituant les fichiers .fxp et .fxb du standard VST2.

Il existe deux sortes de préréglages VST :

- Préréglages VST basés sur les plug-ins d'effet
- Préréglages VST basés sur les plug-ins d'Instrument VST

⇒ Dans ce manuel, l'appellation "préréglages VST" signifie préréglages d'Instrument VST3, à moins qu'il soit mentionné une autre signification.

Préréglages de plug-in d'effet VST

Les plug-ins d'effet VST sont disponibles au format VST3 et VST2, par exemple des préréglages d'effet VST peuvent faire partie de préréglages de piste audio, voir aussi "SoundFrame" à la [page 257](#).

Préréglages VST (Instrument)

Les préréglages (d'Instrument) VST3 sont des fichiers de media (extension .vstpreset) pouvant être gérés dans l'Explorateur SoundFrame et auxquels vous pouvez attribuer des tags. Les préréglages VST sont également listés dans les dialogues associés à SoundFrame- comme le dialogue "Ajouter piste", voir ci-dessous.

Les préréglages VST se comportent comme des préréglages de piste instrument dans le contexte de la fenêtre Projet et contiennent un Instrument VST et ses réglages mais pas de modificateurs, d'inserts MIDI, de réglages d'inserts ou d'EQ :

- Vous pouvez créer des pistes instrument à partir des préréglages VST tout comme à partir des préréglages de piste instrument, voir "[Créer des pistes à partir de préréglages de piste ou de préréglages VST](#)" à la [page 286](#). Dans l'Inspecteur de la nouvelle piste instrument, sont affichés l'Instrument VST, le programme sélectionné et le nom du préréglage VST.
- Vous pouvez appliquer des préréglages VST à des pistes instrument comme vous le feriez avec des préréglages de piste instrument, voir "[Appliquer des préréglages de piste audio, MIDI et instrument](#)" à la [page 287](#).

- Lorsque vous sélectionnez des préréglages VST dans la section Explorer Préréglages ou dans l'Explorateur SoundFrame, vous pouvez les pré-écouter comme les préréglages de piste instrument, voir ["Créer des pistes à partir de préréglages de piste ou de préréglages VST"](#) à la page 286.

- Comme avec les préréglages de piste instrument, vous pouvez extraire le "son" des préréglages VST, voir ["Extraire le son d'une piste instrument ou d'un préréglage VST"](#) à la page 288.

Les programmes des plug-ins VST2 peuvent aussi être convertis en préréglages VST3. Pour de plus amples informations sur les plug-ins, veuillez vous reporter au document séparé "Guide de Référence des Plug-ins".

Recherche des préréglages

À l'aide de l'Explorateur SoundFrame

Pour rechercher des préréglages de piste, le moyen le plus rapide est l'Explorateur SoundFrame, car il a été spécialement conçu pour afficher des préréglages de piste et VST.

Pour ouvrir cet explorateur, cliquez sur "Ouvrir l'Explorateur SoundFrame" dans le menu Média.

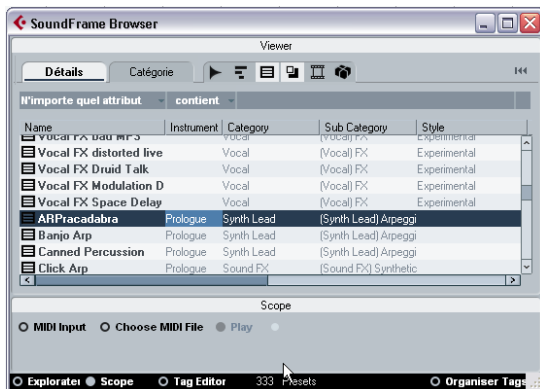

L'Explorateur SoundFrame.

Dans l'Explorateur SoundFrame, vous pouvez pré-écouter les préréglages de piste et VST, mais aussi les sélectionner pour les glisser-déposer dans un projet afin de créer de nouvelles pistes (voir ["Créer des pistes à partir de préréglages de piste ou de préréglages VST"](#) à la page 286)

ou les appliquer à des pistes existantes (voir ["Appliquer des préréglages de piste audio, MIDI et instrument"](#) à la page 287).

La gestion générale de l'Explorateur SoundFrame est la même que celle de la MediaBay, voir ["La MediaBay"](#) à la page 260.

Dialogues associés au SoundFrame

Lorsque vous travaillez avec des préréglages de piste, vous retrouverez la même interface utilisateur dans tous les dialogues "Ajouter Piste" ainsi que dans les dialogues "Chercher Sons" et "Appliquer Préréglages de Piste".

⇒ Notez que certains de ces dialogues mémorisent leur dernier état, par exemple en conservant la dernière section Explorer Préréglages ouverte. Ils peuvent donc ne pas ressembler exactement aux dialogues décrits ici.

Section Explorer Préréglages

Lorsque vous créez une nouvelle piste, le dialogue Ajouter Piste s'ouvre :



Le dialogue "Ajouter Piste MIDI".

(Pour une description du dialogue Ajouter Piste, voir ["Gestion des pistes"](#) à la page 40.)

Cliquez sur "Explorer Préréglages..." pour ouvrir la section Explorer Préréglages avec la recherche par Catégorie et une liste de tous les préréglages disponibles. Pour les détails, voir ["Effectuer une recherche par Catégorie"](#) à la page 267.

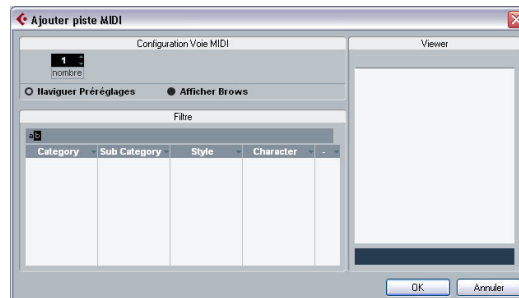

Le dialogue Ajouter piste avec la section Explorer Préréglages ouverte.

Section Explorateur

En plus de la section Explorer Préréglages, vous pouvez cliquer sur "Explorateur" pour ouvrir la section Explorateur. Elle est similaire à celle de la MediaBay (voir ["Naviguer dans les fichiers de médias"](#) à la page 263), mais n'est nécessaire que si vous désirez avoir un aperçu explicite du contenu des sous-dossiers de Presets, car vous pouvez remonter dans les dossiers.

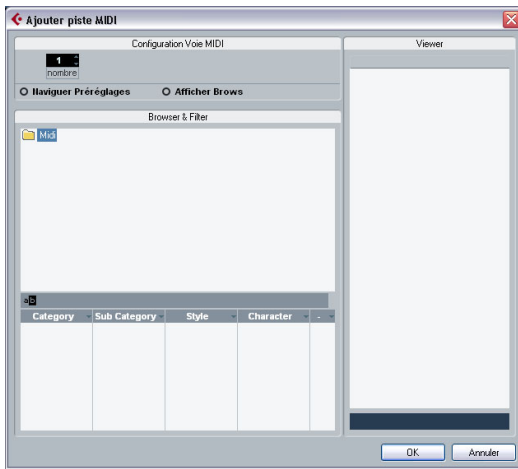

Le dialogue Ajouter Piste d'une piste instrument avec la section Explorer Préréglages et l'Explorateur ouverts.

Lorsque vous sélectionnez un préréglage de piste MIDI ou instrument (ou un préréglage VST), vous verrez une section de pré-écoute sous la liste. La pré-écoute fonctionne comme celle de la section Scope de la MediaBay (voir ["Pré-écoute des préréglages de pistes MIDI, instrument et VST indépendamment des pistes"](#) à la page 289).

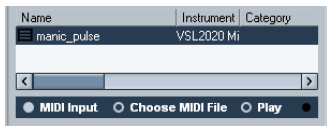

Dialogue Appliquer Préréglages de Piste avec section Pré-écoute

Lorsque vous appliquez un préréglage de piste ou VST à une piste existante ou lorsque vous extrayez un son, le dialogue Appliquer Préréglages de Piste (ou Extraire Son) s'ouvre, avec d'autres options de pré-écoute, voir ["Pré-écouter des préréglages de piste ou VST avant de les appliquer"](#) à la page 289.

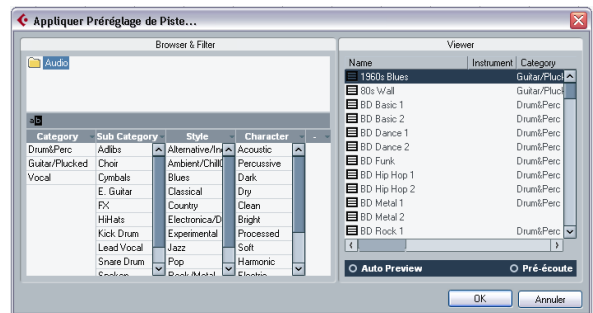

La section Explorer Préréglages dans le dialogue Appliquer Préréglages de Piste d'un préréglage de piste audio, avec les fonctions de Pré-écoute en bas à droite.

Dialogue Chercher Sons

Normalement, la vue de la section Explorer Préréglages est filtrée afin de ne montrer que les préréglages de piste d'une certaine sorte. Toutefois, si vous voulez voir tous les préréglages disponibles, comme les multi préréglages de piste et VST, vous pouvez ouvrir le dialogue Chercher Sons en cliquant sur l'option "Chercher Sons..." dans le menu contextuel de la liste des pistes.

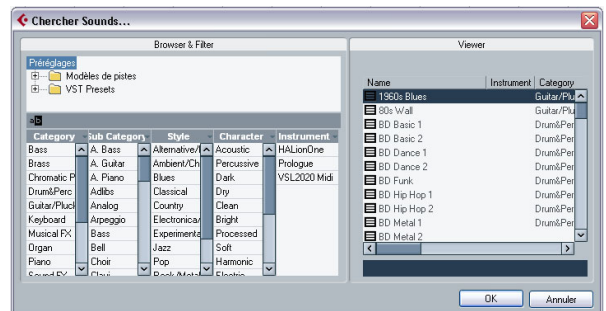

Le dialogue Chercher Sons montrant tous les préréglages de piste et VST disponibles.

Créer un préréglage de piste

Un préréglage de piste se crée à partir d'une piste audio, MIDI ou instrument existante – ou de plusieurs de ces pistes. Procédez comme ceci :

1. Sélectionnez une ou plusieurs pistes dans la fenêtre Projet.

Si plusieurs pistes sont sélectionnées, toutes seront mémorisées en un seul multi préréglage de piste combiné, voir ["Multi-préréglages de piste"](#) à la [page 283](#).

2. Faites un clic droit sur une des pistes sélectionnées dans la liste des pistes pour ouvrir le menu contextuel et sélectionner "Créer Préréglage de Piste".

Le dialogue Enregistrer Préréglage de Piste s'ouvre. Les boutons situés en haut fonctionnent comme ceux de la MediaBay, voir ["Opérations sur les dossiers"](#) à la [page 263](#).

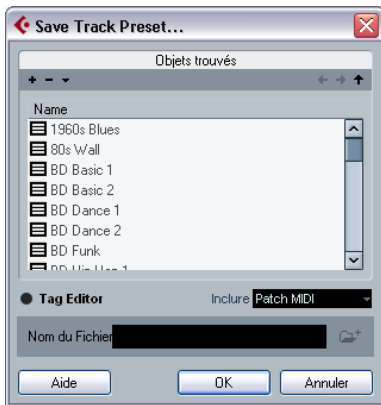

3. Entrez un nom de fichier dans le champ "Nom".

L'extension de nom de fichier du préréglage de piste .trackpreset lui est automatiquement assigné.

Dans le cas de fichiers MIDI, vous avez un option supplémentaire pour inclure le canal MIDI ou le patch MIDI, voir ["Inclure le canal MIDI ou le Patch MIDI"](#) à la [page 282](#).

4. Si vous désirez appliquer des tags, cliquez sur "Tag Editor".

Les tags disponibles sont affichés (pour savoir comment modifier la liste des tags disponibles, voir ["Gestion des listes de tags \(Cubase uniquement\)"](#) à la [page 270](#)). Pour entrer une valeur, cliquez dans le champ de valeur. Pour de nombreux tags, comme "Character" et "Style", des menus

locaux s'ouvrent dans lesquels vous pouvez choisir une option. Pour la saisie de texte libre, taper le texte dans le champ de saisie. Pour de plus amples informations sur l'éditeur de Tag, voir ["Modification de Tags dans l'Éditeur de Tags"](#) à la [page 271](#).

⇒ Comme la recherche par catégorie est basée sur les tags, nous vous recommandons de faire un bon usage de ceux-ci.

5. Cliquez sur OK pour créer le préréglage de piste.

Les préréglages de piste sont sauvegardés dans le dossier "Track Presets" dans les sous-dossiers nommés par défaut en fonction de leur type de piste (audio, MIDI, instrument et multi). Pour de plus amples informations, voir ["Où sont mémorisés les réglages ?"](#) à la [page 451](#).

⚠ Vous ne pouvez pas modifier les dossiers par défaut, mais vous pouvez ajouter d'autres sous-dossiers, ex. "drums" et "choeur" au dossier audio.

Tous les préréglages sont disponibles sous le noeud Presets (virtuel), voir ["Le noeud Préréglages"](#) à la [page 264](#).

Créer des pistes à partir de préréglages de piste ou de préréglages VST

Créer des pistes par glisser-déposer

1. Ouvrez l'Explorateur SoundFrame.

Vous pouvez aussi faire des glisser-déposer depuis l'Explorateur Windows ou le Finder Mac OS, mais dans ce cas, aucune pré-écoute n'est possible pour les préréglages de piste MIDI et instrument.

2. Sélectionnez un préréglage de piste ou VST dans la liste de tous les préréglages.

Vous pouvez alors pré-écouter les préréglages de piste MIDI et instrument sélectionnés ainsi que les préréglages VST, voir ["Pré-écoute des préréglages de pistes MIDI, instrument et VST indépendamment des pistes"](#) à la [page 289](#).

3. Glissez-déposez le préréglage de piste dans la liste des pistes dans la fenêtre Projet.

Une ou plusieurs (s'il s'agit de multi préréglages de piste) pistes seront créées. Si vous glissez-déposez un préréglage d'Instrument VST, celui-ci donnera une piste instrument.

Créer des pistes dans le dialogue Chercher Sons

1. Faites un clic droit dans la liste des pistes pour ouvrir le menu contextuel et sélectionnez "Chercher Sons...".

Le dialogue Chercher Sons s'ouvre.

2. Sélectionnez un préréglage de piste ou VST dans la liste de tous les préréglages.

Vous pouvez alors pré-écouter les préréglages de piste MIDI et instrument sélectionnés ainsi que les préréglages VST, voir ["Pré-écoute des préréglages de pistes MIDI, instrument et VST indépendamment des pistes"](#) à la page 289. Si vous voulez obtenir la liste d'un certain type de préréglages de piste uniquement, ouvrez le dossier correspondant dans la section Explorateur.

3. Cliquez sur OK pour créer une ou plusieurs (s'il s'agit de multi préréglages de piste) pistes.

Créer une ou plusieurs pistes audio, MIDI ou instrument avec la fonction Ajouter Piste

1. Pour créer une ou plusieurs nouvelles pistes à partir d'un préréglage de piste, procédez comme si vous ajoutiez une nouvelle piste en cliquant sur l'option correspondante dans le menu contextuel (ou en utilisant le raccourci-clavier). Un dialogue s'ouvre, dans cet exemple c'est le dialogue "Ajouter Piste Audio" :



▪ Si vous désirez créer plusieurs pistes de ce type, entrez le nombre voulu dans le champ Nombre.

2. Cliquez sur "Explorer Préréglages..." pour ouvrir la section Explorer Préréglages du dialogue "Ajouter Piste". La vue est filtrée pour ne montrer que les préréglages de piste correspondants, par ex. si vous avez choisi "Ajouter Piste Audio", seuls les préréglages de piste audio seront affichés.

3. Sélectionnez une piste ou préréglage VST. Vous pouvez alors pré-écouter les préréglages de piste MIDI et instrument sélectionnés ainsi que les préréglages VST, voir ["Pré-écoute des préréglages de pistes MIDI, instrument et VST indépendamment des pistes"](#) à la page 289.

4. Cliquez sur OK pour créer la ou les piste(s). Les nouvelles pistes seront nommées d'après le nom de la piste d'origine (pas celui du préréglage de piste).

⇒ Comme l'ajout de plusieurs pistes n'est pas disponible en tant qu'option de menu, les multi préréglages de piste ne peuvent être employés que pour la création de pistes via glisser-déposer ou le dialogue "Chercher Sons".

Appliquer des préréglages de piste

Les préréglages de piste peuvent être appliqués uniquement à des pistes de leur propre type, donc les préréglages de piste audio à des pistes audio, etc.

Lorsque vous appliquez un préréglage de piste, tous les réglages sauvegardés seront appliqués, comme décrit dans ["Types de préréglages de piste"](#) à la page 281.

▪ Pour les pistes instrument, des préréglages de VST sont également disponibles, voir ["Réglages d'Inserts et d'EQ issus de préréglages de piste"](#) à la page 290. Comme les préréglages VST n'ont pas de modificateurs, les effets d'inserts MIDI, les inserts ou l'EQ, qui leur sont appliqués conduisent à la suppression des réglages actuels de ces pistes.

Appliquer des préréglages de piste audio, MIDI et instrument

Appliquer des préréglages de piste ou VST par glisser-déposer

1. Ouvrez l'Explorateur SoundFrame dans le menu Média. Vous pouvez aussi faire des glisser-déposer depuis l'Explorateur Windows ou le Finder Mac OS, mais dans ce cas, aucune pré-écoute n'est possible pour les préréglages de piste MIDI et instrument.

2. Sélectionnez une piste ou un préréglage VST. Vous pouvez alors pré-écouter les préréglages de piste MIDI et instrument sélectionnés ainsi que les préréglages VST, voir ["Pré-écouter des préréglages de piste ou VST avant de les appliquer"](#) à la page 289.

3. Glissez-déposez-le sur une piste du même type.

Appliquer des préréglages de piste ou VST dans l'Inspecteur ou le menu contextuel de la piste

Procédez comme ceci :

1. Sélectionnez une piste dans la fenêtre Projet.

2. Appliquez un préréglage de piste. Pour cela, vous avez deux possibilités :

▪ Cliquer sur le bouton SoundFrame dans l'Inspecteur.



▪ Faire un clic droit sur la piste pour ouvrir le menu contextuel et sélectionner "Appliquer Préréglages de Piste".

Dans les deux cas, le dialogue Appliquer Préréglages de Piste s'ouvre. Ici, les fichiers sont triés par catégorie.

3. Sélectionnez un préréglage de piste ou VST dans la liste à droite.

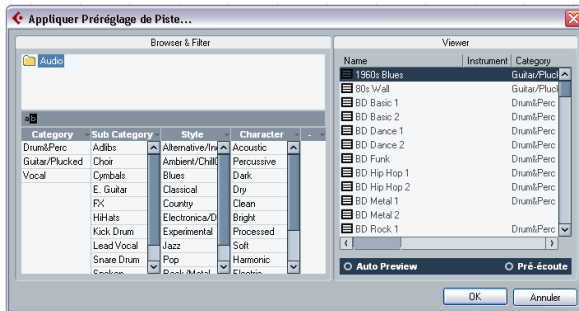

Vous pouvez alors pré-écouter les préréglages sélectionnés, voir ["Pré-écouter des préréglages de piste ou VST avant de les appliquer"](#) à la page 289.

⚠ Une fois le préréglage appliqué en cliquant sur OK, vous ne pouvez plus annuler les changements !

4. Cliquez sur OK pour appliquer le préréglage sélectionné de façon définitive, ou cliquez sur Annuler pour revenir à la piste sans la modifier.

Dans l'Inspecteur, vous pouvez voir quel préréglage a été appliqué en dernier, ici "movie_inserts".



Appliquer un multi préréglage de piste

Pour pouvoir appliquer un multi préréglage de piste, certaines conditions doivent être remplies. Procédez comme ceci :

1. Sélectionnez plusieurs pistes dans votre projet. Les pistes sélectionnées doivent être du même type, nombre et ordre que celles du préréglage de piste.
2. Faites un clic droit sur la piste pour ouvrir le menu contextuel et sélectionnez "Appliquer Préréglages de Piste". La fenêtre Appliquer Préréglages de Piste s'ouvre. Seuls les multi préréglages de piste correspondant à la sélection des pistes dans le projet seront affichés.
3. Sélectionnez un multi préréglage de piste dans la liste.

4. Cliquez sur OK pour appliquer préréglage de piste sélectionné de façon définitive, ou cliquez sur Annuler pour revenir à la piste sans la modifier.

⇒ Une fois le préréglage appliqué en cliquant sur OK, vous ne pouvez plus annuler les changements !

Recharger des préréglages de piste ou VST

Si vous désirez revenir aux réglages du dernier préréglage appliqué, cliquez sur le bouton "Recharger Préréglage de Piste".



Appliquer un autre préréglage de piste ou VST

Pour appliquer un autre préréglage de piste ou VST, ouvrez le dialogue Appliquer Préréglages de Piste comme décrit ci-dessus et choisissez un autre préréglage.

Supprimer un préréglage de piste ou VST d'une piste

Il n'est pas possible de supprimer d'une piste un préréglage appliqué afin de revenir à l'état précédent. Si vous n'êtes pas satisfait des réglages de piste, vous pouvez soit modifier ces réglages manuellement, soit appliquer un autre préréglage.

Extraire le son d'une piste instrument ou d'un préréglage VST

Pour les pistes instrument, vous pouvez extraire le "son" du préréglage de piste instrument ou du préréglage VST, c'est-à-dire l'Instrument VST et ses réglages.

Pour cela, procédez comme ceci :

1. Sélectionnez la piste instrument désirée pour lui appliquer un son.
2. Cliquez sur le bouton SoundFrame situé sous le champ de Routage de Sortie dans l'Inspecteur.



Le dialogue Extraire Sons s'ouvre, affichant une liste de tous les préréglages disponibles.

3. Sélectionnez un préréglage de piste instrument ou un préréglage VST et cliquez sur OK.

L'Instrument VST et ses réglages (sauf les inserts, l'EQ et les modificateurs) de la piste actuelle seront remplacés par les données du préréglage de piste. L'Instrument VST précédent de cette piste instrument sera supprimé et le nouvel Instrument VST avec ses réglages sera adopté par la piste instrument. Notez que l'Instrument VST d'une piste instrument n'affiche pas la fenêtre d'Instrument VST mais seulement la fenêtre d'Informations sur le Plug-In, voir le document séparé "Guide de Référence des Plug-ins".

Pré-écoute de piste et préréglages VST

Vous pouvez pré-écouter tous types de préréglages piste et VST, sauf les multi préréglages de piste.

Pré-écouter des préréglages de piste ou VST avant de les appliquer

Lorsque vous appliquez un préréglage de piste à une piste existante, le dialogue correspondant s'ouvre. Vous pouvez y écouter les préréglages de piste avant de les appliquer de façon définitive. C'est valable pour les préréglages de piste audio, MIDI et instrument ainsi que pour les préréglages VST.

Cette pré-écoute peut servir à écouter les changements en temps réel sur la sortie. Procédez comme ceci :

1. Réglez la piste cible sur le mode Cycle et faites-la jouer ne boucle.
2. Sélectionnez un préréglage de piste dans la liste.
3. Cliquez sur Pré-écoute pour entendre la piste avec tous les réglages du préréglage de piste appliqués. Si vous désirez appliquer chaque préréglage sélectionné automatiquement et l'entendre, activez Pré-écoute Auto.
4. Cliquez sur OK pour appliquer le préréglage sélectionné de façon définitive, ou cliquez sur Annuler pour revenir à la piste sans la modifier.

Pré-écoute des préréglages de pistes MIDI, instrument et VST indépendamment des pistes

Vous pouvez aussi pré-écouter des préréglages de piste MIDI et instrument ainsi que des préréglages VST dans l'Explorateur SoundFrame ou dans les dialogues ayant une section Explorer Préréglages ouverte.

Par exemple, lorsque vous ouvrez le dialogue "Chercher Sons" et sélectionnez un préréglage de piste MIDI ou instrument ou un préréglage VST, des boutons de pré-écoute apparaissent en bas à droite. (Dans l'Explorateur SoundFrame, boutons de pré-écoute apparaissent dans la section Scope.)

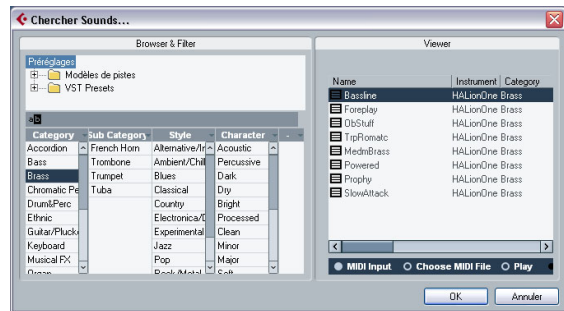

Pré-écoute indépendante des pistes, par exemple un préréglage de piste instrument dans le dialogue "Chercher Sons".

Deux options de pré-écoute sont disponibles :

Pré-écoute sur l'entrée MIDI standard

1. Cliquez sur le bouton Entrée MIDI.
 2. Jouez quelques notes MIDI via votre périphérique d'entrée MIDI, par exemple un clavier.
- Le vu-mètre d'Activité tout à fait à droite, indique l'activité MIDI In.

⇒ Pour que cela fonctionne, l'option "In All Inputs" doit être activée pour votre périphérique d'entrée MIDI (c'est le réglage par défaut), car seules les données MIDI reçues via "All MIDI Inputs" servent à la pré-écoute.

Pré-écoute via un fichier MIDI

1. Cliquez sur le bouton Choisir Fichier MIDI. Un sélecteur de fichier s'ouvre.
2. Choisissez un fichier MIDI (.mid) afin de le relire avec le préréglage de piste ou VST appliqué et cliquez sur OK.

3. Cliquez sur le bouton Entrée MIDI.

Le bouton Lecture devient disponible.

4. Cliquez sur "Lecture".

Le programme applique le préréglage de piste ou VST au fichier MIDI.

- Dans le dialogue Chercher Sons, cliquez sur OK créera une nouvelle piste, (voir ["Créer des pistes dans le dialogue Chercher Sons"](#) à la [page 286](#)).

⇒ La sélection du fichier MIDI n'est pas sauvegardée lors de la fermeture des dialogues ou de l'Explorateur SoundFrame. Vous devrez donc sélectionner un nouveau fichier la prochaine fois que vous devrez pré-écouter un préréglage à l'aide d'un fichier MIDI.



Réglages d'Inserts et d'EQ issus de préréglages de piste

Au lieu de manipuler des préréglages de piste complets, il est aussi possible d'appliquer des réglages d'Inserts ou d'égalisation issus de préréglages de piste.

Pour cela, vous disposez de deux méthodes, soit via l'Inspecteur, soit via la fenêtre de Configuration de Voie.

- Dans l'Inspecteur, sélectionnez par exemple une piste Instrument et cliquez sur le bouton SoundFrame dans l'onglet Inserts ou Égaliseurs pour ouvrir le menu local de préréglage. Là, sélectionnez l'option "De Préréglage de Piste..."

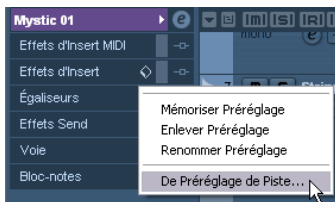

- Sinon, ouvrez la fenêtre de Configuration de Voie d'une piste MIDI, d'une piste instrument ou d'une piste de voie audio en cliquant sur le bouton "e" dans l'Inspecteur, cliquez sur le bouton SoundFrame de la section Inserts et sélectionnez "De Préréglage de Piste..." dans le menu local.

La fenêtre "Extraire Inserts" ou "Extraire EQ" s'ouvre avec la section Explorer Préréglages, affichant tous les préréglages de piste disponibles contenant des réglages d'Inserts ou d'EQ. Sélectionnez le préréglage de piste dont vous désirez appliquer les réglages d'Inserts ou d'EQ et cliquez sur OK.

- Pour de plus amples informations sur la manipulation en général des préréglages d'Inserts, voir le document pdf séparé "Référence des Plug-ins".

- Pour de plus amples informations sur la manipulation en général des préréglages d'égalisation, voir ["Utiliser des préréglages d'EQ"](#) à la [page 134](#).

25

Paramètres temps réel et effets MIDI

Introduction

Vous pouvez, pour chaque piste MIDI, définir un certain nombre de paramètres MIDI ou modificateurs et d'effets MIDI – ce qui affectera la lecture des données MIDI, en “transformant” les événements MIDI en temps réel avant leur envoi sur les sorties MIDI.

Vous trouverez dans les pages suivantes une description des paramètres et des effets disponibles. Rappelez-vous bien que :

- Les événements MIDI eux-mêmes ne seront pas affectés – les modifications sont effectuées “à la volée”.
- Comme les valeurs des paramètres MIDI ne changent pas les données MIDI sur la piste, elles ne sont pas répercutées dans les éditeurs MIDI. Pour convertir les réglages de piste en “vrais” événements MIDI, utilisez la fonction Geler Paramètres MIDI ou la fonction Mélanger MIDI dans la boucle (voir “[Réglages permanents avec Gel des paramètres MIDI et Mélanger MIDI dans la boucle](#)” à la [page 307](#)).

L'Inspecteur – Manipulations de base

Les modificateurs MIDI se rapportant aux pistes ainsi que les effets se configurent depuis l'Inspecteur (même si certains paramètres sont également disponibles dans la Console). Voici un bref rappel concernant l'Inspecteur :

- Pour afficher ou cacher l'Inspecteur, cliquez sur l'icône de l'Inspecteur dans la barre d'outils de la fenêtre Projet.



- Dans le cas d'une piste MIDI, l'Inspecteur est divisé en sept sections (six dans Cubase Studio). Leur visibilité est déterminée via l'option Configuration du menu contextuel ou le dialogue Configuration de l'Inspecteur.

Pour de plus amples informations sur la configuration via l'Inspecteur, voir “[Les dialogues de Configuration](#)” à la [page 443](#).

- Pour faire apparaître l'une ou l'autre de ces sections, il suffit de cliquer sur leur nom.

Cliquer sur le nom d'une section cachée la fait passer au premier plan, ce qui masque les autres sections. Un [Ctrl]/[Commande]-clik sur le nom, permet de cacher ou montrer une section sans modifier les autres. Enfin, un [Alt]/[Option]-clik sur un onglet, montre/cache toutes les sections de l'Inspecteur.



L'inspecteur pour une piste MIDI.

⇒ Replier ou cacher une section (via le dialogue Configuration) n'affecte pas ses fonctionnalités, mais la rend invisible dans la fenêtre.

Autrement dit, vos réglages restent actifs même si vous repliez la section correspondante dans l'Inspecteur.

Réglages de piste de base

La section située en haut de l'Inspecteur contient les réglages “de base” de la piste MIDI sélectionnée.



Il s'agit de réglages affectant soit les fonctionnalités de base de la piste (Mute, Solo, préparation enregistrement, etc.) ou envoyant des données MIDI supplémentaires aux appareils connectés (changement de programme,

volume, etc.). Cette section contient tous les réglages présents dans la liste des pistes (voir ["La liste des pistes"](#) à la [page 27](#)), avec les paramètres supplémentaires suivants :

Paramètre	Description
Champ du nom de la piste	Cliquez une fois pour afficher/cacher la section située en haut de l'Inspecteur. Double-cliquez pour renommer la piste.
Bouton Édition	Ouvre le panneau des Configurations de Voie (une fenêtre contenant une voie de console, avec le fader de volume et autres potentiomètres, ainsi que les réglages d'effets, voir "Utilisation des Configurations de Voie" à la page 130).
Boutons Muet/Solo	Rend muette ou isole la piste MIDI.
Boutons R(ead)/W(rite) (Lire/Écrire)	Servent à l'automatisation des réglages de piste, voir "Utiliser les boutons Écrire/Lire l'automatisation" à la page 178 .
Bouton Ouvrir Périphérique	Cubase uniquement : Si la piste MIDI est assignée à un périphérique ayant un tableau de bord, cliquer sur ce bouton l'ouvrira. Pour de plus amples informations, voir le document PDF séparé "Périphériques MIDI".
Bouton Transformateur d'Entrée	Ouvre le dialogue du Transformateur d'Entrée, permettant de transformer en temps réel les événements MIDI entrants, voir "Le Transformateur d'Entrée" à la page 359 .
Bouton Activer l'enregistrement	Cliquez dessus pour que la piste soit prête à enregistrer.
Bouton Monitor	Lorsqu'il est activé (et que la case MIDI Thru Actif est cochée dans le dialogue des Préférences – page MIDI), les données MIDI reçues seront dirigées vers la sortie MIDI sélectionnée.
Sélecteur de base temporelle	Permet de passer d'une base temporelle musicale (relative au tempo) à une base linéaire (relative au temps) pour la piste. Voir "Passer d'une base de temps musicale à linéaire" à la page 42 .
Verrou	Activez-le pour empêcher toute modification des événements de la piste.
Affichage des couches (bouton)	Ce bouton vous permet de diviser les pistes dans des couches, voir "Enregistrement audio en mode Empilé" à la page 78 .
Volume	Ce champ sert à régler le niveau de la piste. Modifier cette valeur fait bouger le fader de la piste dans la fenêtre de la console, et vice versa. Pour plus de détails concernant le réglage des niveaux, veuillez vous reporter à la section "Régler le niveau dans la console" à la page 125 .
Panoramique	Sert à régler le panoramique de la piste.
Délai	Sert à modifier le timing de lecture de la piste MIDI. Des valeurs positives retardent la lecture, tandis que des valeurs négatives l'avancent. Les valeurs sont exprimées en millisecondes.

Paramètre	Description
Menus locaux In/Out/Chn	C'est là que vous sélectionnez l'entrée MIDI, la sortie MIDI et le canal MIDI de la piste.
Bouton Editer Instrument	Si la piste MIDI est assignée à un instrument VST, cliquer sur ce bouton ouvrira le tableau de bord de cet instrument VST.
Menu local de sélection de Banque/Patch	Permet de sélectionner un sons (voir ci-dessous). Si aucune Banque n'est disponible, seul le sélecteur de Patch sera visible
Menu local Map	Permet de sélectionner une drum map pour la piste, voir "Gestion des Drum Maps" à la page 340 .
Bouton Applique Préréglage de Piste	Permet d'appliquer un préréglage de piste, voir "Appliquer des préréglages de piste" à la page 287 .

⇒ Veuillez noter que la fonctionnalité du sélecteur de Patch et de banque (servant à sélectionner des sons sur l'instrument MIDI connecté) dépend de l'instrument auquel est assignée la sortie MIDI, et comment vous l'avez configuré dans le Manager des Appareils MIDI. Le Manager des Appareils MIDI vous permet de spécifier quels instruments ou autres appareils MIDI sont connectés aux différentes sorties MIDI, ce qui permet de sélectionner les programmes par leur nom. Voir le document PDF séparé "Périphériques MIDI" pour les détails concernant le Manager des Appareils MIDI.

⇒ De nombreux paramètres de base de la piste sont dupliqués dans la voie de console et dans la section Fader MIDI de l'Inspecteur. Voir ci-dessous.

Autres sections de l'Inspecteur

En plus des réglages de piste de base (décrits précédemment), des sections Paramètres MIDI (voir ["Paramètres MIDI"](#) à la [page 294](#)) et Effets (voir ["Effets MIDI"](#) à la [page 297](#)), l'Inspecteur pour une piste MIDI contient également :

Section Fader MIDI

Elle contient une seule tranche de voie, permettant de régler le volume, le panoramique, l'état muet/solo et autres paramètres de la piste, ainsi qu'un panneau des effets Inserts/Sends actifs. Il s'agit d'une "réplique" de la voie de la console Cubase – voir ["Les voies de console MIDI"](#) à la [page 124](#).

Section Bloc-notes

C'est un bloc-notes par défaut qui vous permet d'écrire des notes et commentaires sur la piste. Chaque piste dispose d'un bloc-notes séparé dans l'inspecteur.

Section Instrument VST

Si la piste MIDI est assignée à un Instrument VST, un nouveau panneau annexe apparaît en bas de l'Inspecteur, portant le nom de l'instrument VST. Cliquer sur cette section affiche un duplicata des réglages de l'Inspecteur pour cette voie Instrument VST. Ce qui facilite les réglages de voie pour Instrument VST lorsque vous éditez la piste MIDI.



- Si l'Instrument VST dispose de plusieurs sorties (et donc de plusieurs voies de console), il y aura une étiquette "Sortie" située en haut de la section Instrument VST.

De nouveaux panneaux annexes sont également ajoutés dans l'Inspecteur dans les situations suivantes :

- Si une piste MIDI est assignée à un instrument ou un effet externe associé à un Périphérique MIDI. Dans ce cas, le nouveau panneau annexe prendra le nom du périphérique.
- Si une piste MIDI est assignée à un plug-in d'effet qui reçoit aussi des données audio, c.-à-d. qui est utilisé comme effet d'insert d'une piste audio (par ex. MIDI Gate), le panneau annexe de cette piste audio apparaît dans l'inspecteur de piste MIDI.
- Si une piste MIDI est dirigée vers un plug-in d'effet assigné à une voie FX, le panneau d'effets annexe correspondant est ajouté à l'Inspecteur.

⇒ Comme moyen simple de combiner instruments MIDI et VST, il existe les pistes instrument (voir "[Pistes Instrument](#)" à la [page 275](#)).

Section Panneau Utilisateur (Cubase uniquement)

Permet d'afficher des panneaux utilisateur MIDI qui sont des tableaux de bord pour des équipements externes. Tour ceci est décrit dans le document pdf "Périphériques MIDI".

Paramètres MIDI



Les paramètres suivants affectent en temps réel les événements MIDI se trouvant sur la piste en cours de lecture. Ils seront également appliqués en "temps réel" si la piste est sélectionnée et prête à enregistrer (à condition que l'option "MIDI Thru Actif" soit activée dans les Préférences – page MIDI). Vous pouvez ainsi transposer ou modifier la vélocité des notes en direct alors que vous jouez.

⇒ Si vous désirez comparer le résultat obtenu après avoir appliqué vos paramètres par rapport aux données MIDI "non traitées", utilisez le bouton Bypass qui se trouve dans la section des Paramètres MIDI.

Lorsque ce bouton est activé, les nouvelles valeurs des paramètres MIDI sont provisoirement désactivées. Une section ainsi "ignorée" se distingue par un bouton Bypass jaune.

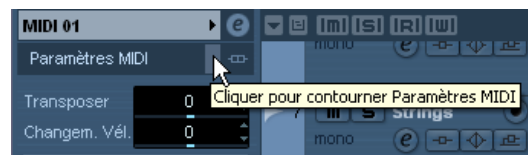

Transposer

Ce paramètre permet de transposer toutes les notes se trouvant sur la piste, par pas d'un demi-ton. Ses valeurs peuvent aller de -127 à +127 demi-tons, mais rappelez-vous que les numéros de notes MIDI eux-mêmes sont compris entre 0 et 127. Par ailleurs, certains instruments ne sont pas capables de générer des sons sur toute cette étendue de notes. Par conséquent, des valeurs de transposition extrêmes peuvent donner des résultats plutôt étranges et non désirés.

⇒ Vous pouvez aussi transposer des conteneurs MIDI séparés en utilisant le champ Transposer de la ligne d'infos.

La transposition effectuée dans la ligne d'infos (pour des conteneurs séparés) est ajoutée à la valeur de transposition que vous avez réglée pour l'ensemble de la piste dans l'Inspecteur.

Changement Vitesse

Ce paramètre permet de modifier la dynamique de toutes les notes sur la piste. La valeur entrée dans ce champ est ajoutée à la vitesse de tous les messages de notes émises – des valeurs négatives réduisent évidemment les valeurs de vitesse. Les valeurs possibles vont de -127 à +127, 0 représentant aucun changement dans la vitesse.

Notez que l'effet provoqué par le changement de la valeur de vitesse varie selon le son et l'instrument.

⇒ Vous pouvez aussi régler la vitesse des événements des conteneurs MIDI séparés en utilisant le champ Vitesse de la ligne d'infos.

Le changement de vitesse effectué dans la ligne d'infos (pour des conteneurs séparés) est ajouté au changement de vitesse que vous avez réglé pour l'ensemble de la piste dans l'Inspecteur.

Compression de Vitesse (Comp.Vel.)

Cette fonction permet de multiplier les valeurs de vitesse par le facteur que vous spécifiez, exprimé sous forme d'une fraction, numérateur/dénominateur : par exemple 1/2, 3/4, 3/2 etc. Si vous réglez ce facteur sur 3/4, les vitesses "après" représenteront 75 % de leur valeur originale. Du coup, les écarts de vitesse entre notes sont également modifiés, ce qui comprime ou agrandit la dynamique (écart entre notes fortes et notes faibles). Il est fréquent de combiner cette compression de vitesse avec le paramètre Changement Vitesse. Voici un exemple :

Imaginons que vous ayez trois notes, dont les valeurs de vitesse sont 60, 90 et 120, et que vous désiriez "aplanir" quelque peu ces différences de vitesse. Si vous réglez la valeur du paramètre Compression de Vitesse à 1/2, ces trois notes seront lues avec une vitesse moitié moindre, soit 30, 45 et 60. Si vous ajoutez 60 au Changement Vitesse, les trois notes verront leurs vitesses augmentées de 60, soit 90, 105 et 120. Autrement dit, vous avez comprimé la gamme des valeurs de vitesses.

Selon une approche similaire, vous pouvez utiliser des valeurs de Compression de Vitesse supérieures à 1/1, en combinaison avec des valeurs négatives dans le champ Changement Vitesse, pour étendre la gamme des valeurs de vitesse.

⚠ N'oubliez pas que la valeur maximale de vitesse reste toujours de 127, quel que soit le facteur d'expansion entré.

Compression de la durée (Comp. Long.)

Cette valeur permet de modifier les durées de toutes les notes sur la piste. Tout comme celle de Compression de Vitesse, elle s'exprime sous forme fractionnaire, numérateur/dénominateur. Par exemple, la valeur 2/1 signifie que toutes les durées de notes seront doublées, tandis que 1/4 signifie que toutes les durées de notes seront le quart des durées originales.

Aléatoire

Ce paramètre permet d'introduire des variations aléatoires dans divers aspects et propriétés des notes MIDI – des variations les plus subtiles aux changements les plus spectaculaires. Il existe deux générateurs aléatoires séparés, se configurant de la manière suivante :

1. Déroulez le menu local Aléatoire, puis sélectionnez à quelle propriété de note vous désirez appliquer un caractère aléatoire.

Les options possibles sont : position, hauteur, vitesse et durée.

⇒ N'oubliez pas que selon ce que contient la piste, certains changements de paramètres peuvent ne pas être immédiatement décelables, ou même ne pas avoir d'effet du tout. Par exemple, rien ne changera si vous appliquez des variations aléatoires de durée à une piste de percussion jouant des échantillons de type "one-shot".

Pour mieux se rendre compte, à l'oreille, des modifications aléatoires apportées, choisissez si possible une piste dont le contenu est bien défini, tant au niveau des notes que des rythmes – autrement dit, évitez une nappe de synthé !

2. Définissez l'amplitude de variation aléatoire désirée en entrant les valeurs de votre choix dans les deux champs numériques.

Ces deux valeurs régissent les limites du côté aléatoire : les valeurs varieront entre la valeur de gauche et la valeur de droite (il est impossible d'entrer une valeur de gauche supérieure à la valeur de droite). Voici les amplitudes maximales de variation en fonction de chaque propriété de note :

Propriété	Valeurs
Position	-500 à +500 tics
Hauteur de note	-120 à +120 demi-tons
Vélocité	-120 à +120
Durée	-500 à +500 tics

⇒ Rappelez-vous que vous pouvez paramétrer indépendamment les deux générateurs aléatoires.

- Pour désactiver la fonction Aléatoire, déroulez les menus locaux Aléatoire puis sélectionnez "Éteint".

Intervalle

La fonction Intervalle permet de spécifier un éventail de hauteurs ou de vélocités de notes puis, au choix, de "forcer" toutes les notes à entrer dans cet éventail, ou d'exclure de la lecture toutes les notes hors de cet éventail. Comme avec la fonction Aléatoire, il existe deux valeurs séparées. Pour les configurer, procédez comme suit :

1. Déroulez le menu local Intervalle puis sélectionnez un des quatre modes suivants :

Mode	Description
Limite Vél.	Cette fonction affecte toutes les valeurs de vélocité se trouvant en dehors de l'éventail spécifié. Les valeurs de vélocité inférieures à la valeur du paramètre Min (limite inférieure de l'éventail) adoptent la valeur Min, tandis que les valeurs de vélocité supérieures à la valeur du paramètre Max adoptent la valeur Max. Les notes dont les valeurs de vélocité sont comprises dans l'éventail défini ne sont pas modifiées. Utilisez cette fonction si vous désirez "forcer" toutes les valeurs de vélocité à entrer dans une certaine fourchette.
Filtre Vél.	La fonction Filtre Vélocité permet d'exclure toutes les notes dont les valeurs de vélocité se trouvent hors de l'éventail spécifié. Par conséquent, les notes dont les valeurs de vélocité sont inférieures à la valeur Min ou supérieures à la valeur Max ne sont pas lues. Utilisez cette fonction si vous désirez "isoler" les notes possédant certaines valeurs de vélocité.

Mode	Description
Limite Note	Cette fonction permet de spécifier un éventail de hauteurs, et de "forcer" toutes les notes à entrer dans cet éventail. Les notes se trouvant hors de l'éventail spécifié sont transposées vers le haut ou vers le bas, octave par octave, jusqu'à se trouver dans l'éventail. Note : Si cet éventail est trop "étroit", et que certaines notes ne peuvent entrer dedans même après transposition à l'octave, elles se verront remplacées par des notes correspondant à la hauteur médiane de l'éventail. Ainsi, si vous avez un Fa3 et que vous avez spécifié un éventail allant de Do4 à Mi4, le Fa3 se verra transposé en Ré4.
Filtre Note	La fonction Filtre Note permet de supprimer toutes les notes dont la hauteur ne se trouve pas comprise dans l'éventail spécifié. Par conséquent, toutes les notes plus basses que la valeur Min ou plus hautes que la valeur Max ne sont pas lues. Cette fonction peut servir à "isoler" des notes particulières, en fonction de leur hauteur.

2. Entrez les valeurs minimale et maximale dans les deux champs situés à droite.

Ces valeurs apparaissent sous forme de nombres (compris entre 0 et 127) pour les vélocités et sous forme de noms de notes (C-2 à G8, soit do2 à sol8) pour les hauteurs.

Notez que vous pouvez procéder à des réglages indépendants pour les deux fonctions Intervalle.

- Pour désactiver la fonction Intervalle, déroulez les menus locaux Intervalle puis sélectionnez "Éteint".

Effets MIDI

Cubase est livré avec un certain nombre de plug-ins d'effets MIDI, capables de transformer de différentes façons les données MIDI sortant d'une piste.

Tout comme les paramètres MIDI, les effets MIDI s'appliquent en temps réel lors de la lecture des données MIDI enregistrées sur la piste (ou aux données MIDI que vous jouez en direct à travers la piste).

Qu'est-ce que des effets MIDI ?

Bien qu'un effet MIDI puisse être similaire à un effet audio, il est important de se souvenir que vous ne traitez pas le son résultant de la lecture des données MIDI, mais ces données MIDI elles-mêmes (les "instructions" indiquant comment reproduire la musique).

Appliquer un effet MIDI modifie les propriétés des événements MIDI (par exemple, en changeant les hauteurs de notes) et/ou génère de nouveaux événements MIDI (par exemple, un délai MIDI ajoute des notes supplémentaires, "échos" des notes d'origine).

⇒ Les plug-ins d'effets MIDI fournis sont décrits dans le document pdf séparé "Périphériques MIDI".

Effets de type insertion ou départ

Comme dans le cas des effets audio, il existe deux façons d'assigner à un effet les événements MIDI enregistrés sur une piste :

⇒ Si vous ajoutez un effet d'insertion, les événements MIDI sont envoyés à l'effet, qui traite les données et les renvoie vers la sortie MIDI assignée à la piste (ou vers un autre effet d'insertion).
Autrement dit, les événements MIDI "traversent" l'effet d'insertion.

⇒ Si vous utilisez un effet de type départ, les événements MIDI seront envoyés à la fois à la sortie MIDI de la piste et à l'effet.

Du coup, vous récupérez à la fois les événements MIDI d'origine et la sortie de l'effet MIDI. Notez que l'effet peut envoyer les données MIDI traitées vers n'importe quelle sortie MIDI – et pas forcément celle utilisée par la piste.

L'Inspecteur propose des sections distinctes pour les effets d'Insert MIDI et les départs (Sends) MIDI.

Section des effets d'Insert MIDI



Cette section permet d'ajouter un maximum de quatre Inserts MIDI. Elle propose les éléments suivants :

Élément	Description
Bouton Gestion des Préréglages	Cliquez dessus pour ouvrir le menu local des préréglages et y choisir un préréglage d'insert ou appliquer un insert à partir d'un préréglage de piste, voir " Réglages d'Inserts et d'EQ issus de préréglages de piste " à la page 290.
Bouton Bypass	Cliquez sur ce bouton pour désactiver provisoirement tous les effets d'insertion de la piste (très pratique pour comparer les données traitées avec les données originales, par exemple).
Onglet section Effets d'Insert	Cet onglet passe en bleu clair dès qu'un effet d'insertion est activé.
Sélection d'effet Menu local (x 4)	Sélectionner un effet depuis un de ces menus locaux l'active automatiquement et fait apparaître son tableau de bord (qui peut prendre la forme d'une fenêtre séparée ou d'un certain nombre de réglages apparaissant sous la case d'insertion dans l'Inspecteur). Pour supprimer complètement un effet d'insertion, sélectionnez "Effet Nul".
Bouton Marche/Arrêt (x 4)	Permet d'activer/désactiver l'effet sélectionné.
Bouton Édition (x4)	Cliquer sur un de ces boutons permet de faire apparaître le tableau de bord correspondant à l'effet sélectionné. Selon l'effet, peut prendre la forme d'une fenêtre séparée ou d'un certain nombre de réglages apparaissant sous la case d'insertion dans l'Inspecteur. Cliquer de nouveau sur ce bouton permet de cacher le tableau de bord.

⇒ Dans le cas des effets dont les contrôles apparaissent dans l'Inspecteur, il suffit d'appuyer sur [Alt]/[Option] tout en cliquant sur le bouton Édition pour les faire apparaître dans un tableau de bord séparé.

Section Effets Send (Départs)

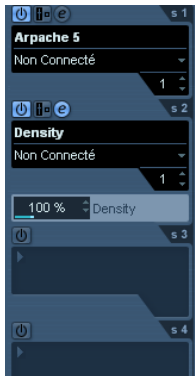

Cette section permet d'ajouter jusqu'à quatre effets de type départ. À l'inverse des effets audio de type départ, vous pouvez sélectionner et activer les effets de type départ séparément pour chaque piste. Cette section contient les éléments suivants :

Élément	Description
Bouton Bypass	Cliquez sur ce bouton pour désactiver provisoirement tous les effets de type départ de la piste (très pratique pour comparer les données avec/sans effet, par exemple).
Onglet section Effets Send	Deviend bleu dès qu'un effet de type départ est activé.
Sélection Menu local (x 4)	Sélectionner un effet depuis un de ces menus locaux l'active automatiquement et fait apparaître son tableau de bord (qui peut prendre la forme d'une fenêtre séparée ou d'un certain nombre de réglages apparaissant sous la case de départ dans l'Inspecteur). Pour supprimer complètement un effet de type départ, sélectionnez "Effet Nul".
Bouton Marche/Arrêt (x 4)	Permet d'activer/désactiver l'effet sélectionné.
Bouton Pré/Post (x4)	Si ce bouton est activé, les signaux MIDI seront envoyés aux effets de départ avant les paramètres MIDI et les effets d'insertion.
Bouton Édition (x4)	Cliquer sur un de ces boutons permet de faire apparaître le tableau de bord correspondant à l'effet sélectionné. Selon l'effet, peut prendre la forme d'une fenêtre séparée ou d'un certain nombre de réglages apparaissant sous la case d'insertion dans l'Inspecteur. Cliquer de nouveau sur ce bouton permet de cacher le tableau de bord.
Menu local Sortie (x 4)	Ces menus permettent de déterminer à quelle sortie MIDI l'effet doit envoyer les événements MIDI correspondant au traitement appliqué.
Réglage du Canal (x4)	Ce paramètre détermine sur quel canal MIDI l'effet doit envoyer les événements MIDI résultant du traitement.

⇒ Dans le cas des effets dont les contrôles apparaissent dans l'Inspecteur, il suffit d'appuyer sur [Alt]/[Option] tout en cliquant sur le bouton Édition pour les faire apparaître dans un tableau de bord séparé.

À propos des Presets (Préréglages)

Certains plug-ins MIDI sont livrés avec un certain nombre de préréglages, permettant de les utiliser immédiatement. Pour gérer ces préréglages, vous disposez d'un menu local Presets ainsi que de boutons Mémoriser (+) et Supprimer (-).

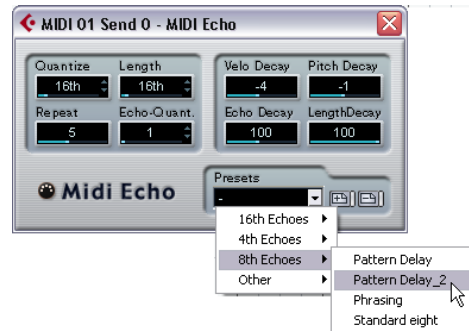

- Pour charger un préréglage, sélectionnez-le depuis le menu local des Préréglages.
- Pour enregistrer vos paramètres actuels sous forme de Preset, cliquez sur le bouton (+), situé à droite. Un dialogue apparaît alors, vous demandant de spécifier un nom pour ce Preset. Une fois qu'il est enregistré, le Preset peut être sélectionné depuis le menu local pour toutes les instances de ce plug-in MIDI, dans n'importe quel projet.
- Pour supprimer un préréglage enregistré, sélectionnez-le puis cliquez sur le bouton (-) situé à droite.

Appliquer un effet d'insertion MIDI – un exemple

Voici un exemple décrivant étape par étape comment ajouter un effet d'insertion MIDI à une piste MIDI :

1. Sélectionnez la piste MIDI et ouvrez l'Inspecteur.
2. Cliquez sur l'onglet Effets d'Insert MIDI dans l'Inspecteur.

- Vous pouvez aussi utiliser la console : affichez le panneau d'extension de la console et sélectionnez “Effets d'Insert” dans le menu local des options de visualisation pour la voie de la piste.

3. Cliquez sur une des cases d'insert pour afficher le menu local des effets MIDI.

4. Sélectionnez l'effet MIDI désiré dans le menu local. L'effet est automatiquement activé (le bouton Marche/Arrêt de la case d'insert s'allume) et son tableau de bord apparaît, soit dans une fenêtre séparée soit dans la section Effets d'Insert MIDI située sous la case (en fonction de l'effet choisi).

Toutes les données MIDI de la piste passeront alors par cet effet.

5. Utilisez le tableau de bord pour faire les réglages de l'effet.

Tous les effets MIDI fournis sont décrits dans le document pdf séparé “Référence des Plug-ins”.

- Vous pouvez contourner (bypass) l'effet d'insert en cliquant sur son bouton Marche/Arrêt (au-dessus de la case d'insert).
- Pour contourner (bypass) tous les effets d'insert pour la piste MIDI, utilisez le bouton Bypass de la section Effets d'Insert MIDI de l'Inspecteur, celui de la voie de console ou encore celui de la liste des pistes.
- Pour supprimer un effet d'insert, cliquez dans sa case puis sélectionnez “Effet Nul”.

Gestion des plug-ins

Sélectionner Informations sur les Plug-ins depuis le menu Périphériques ouvre une fenêtre dressant la liste de tous les plug-ins chargés, audio et MIDI.

- Pour visualiser les plug-ins d'effets MIDI, cliquez sur l'onglet Plug-ins MIDI.

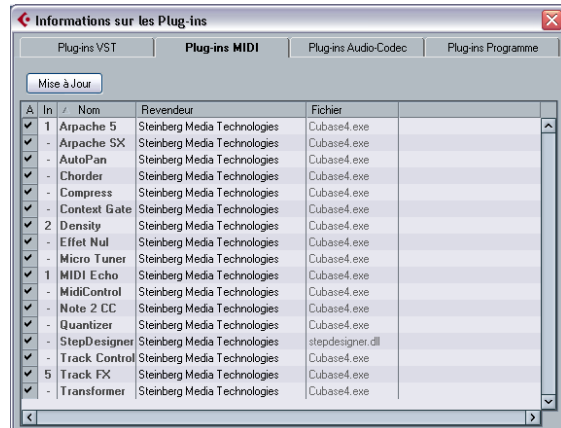

- La colonne située la plus à gauche permet de désactiver les plug-ins. Cette possibilité est très pratique si vous avez des plug-ins installés que vous ne désirez pas utiliser dans Cubase. Seuls les plug-ins activés (reconnaisables à leur case cochée) apparaissent dans les menus locaux d'effets MIDI. Notez que les plug-ins en cours d'utilisation ne sont pas désactivés.
- La deuxième colonne indique combien d'occurrences de chaque plug-in sont actuellement utilisées dans le projet.
- Les colonnes restantes donnent diverses informations concernant chaque plug-in, et ne peuvent être éditées.

Introduction

Ce chapitre décrit les diverses fonctions de traitement MIDI disponibles à partir du menu MIDI (les options surlignées ci-dessous). Ces fonctions permettent de changer les notes et autres événements MIDI, que ce soit depuis la fenêtre Projet ou à l'intérieur d'un éditeur MIDI.

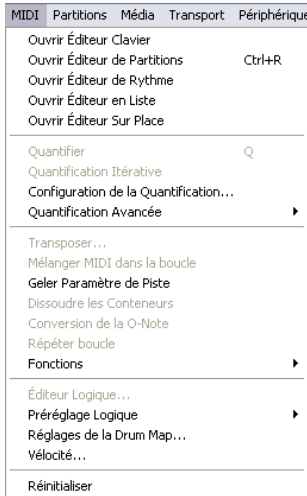

Fonctions MIDI ou paramètres MIDI ?

Il existe des fonctions MIDI qui n'ont pas de contrepartie dans les paramètres et effets MIDI et vice versa.

Parfois, il est possible d'exécuter une fonction MIDI en utilisant des paramètres et effets MIDI (voir "[Paramètres temps réel et effets MIDI](#)" à la [page 291](#)). Pour prendre un exemple, les opérations de transposition et de quantification MIDI sont respectivement disponibles sous forme de paramètre et d'effet MIDI. La principale différence, c'est que les paramètres et effets MIDI n'affectent aucunement les événements MIDI de la piste, alors que les fonctions MIDI modifient ces événements de manière "permanente" (bien qu'il soit toujours possible de revenir en arrière).

Utilisez les conseils ci-dessous pour décider de la méthode à adopter pour les opérations qui sont disponibles à la fois sous forme de paramètre et d'effet MIDI et sous forme de fonctions MIDI :

- Si vous désirez n'ajuster que quelques conteneurs ou événements, utilisez les fonctions MIDI. Les paramètres et effets MIDI affectent toute la piste (il est possible de les rendre permanents sur une zone particulière en utilisant la fonction "Mélanger MIDI dans la Boucle").
- Si vous désirez expérimenter divers réglages, utiliser les paramètres et effets MIDI.
- Les réglages des paramètres et effets MIDI n'apparaissent pas dans les éditeurs MIDI, puisque de tels réglages n'affectent pas les événements MIDI eux-mêmes. Une telle distinction peut s'avérer déroutante. Ainsi, si vous avez transposé des notes à partir des paramètres MIDI, l'éditeur MIDI montrera toujours les notes avec leur hauteur d'origine (mais elles seront jouées à la hauteur transposée). Donc, l'utilisation des fonctions MIDI est la meilleure solution si vous désirez en voir les effets dans les éditeurs MIDI.

Quels sont les événements affectés par les fonctions MIDI ?

Les événements affectés lors de l'utilisation d'une fonction MIDI dépendent de la fonction elle-même, de la fenêtre active et de la sélection en cours :

- Une fonction MIDI va affecter des événements MIDI précis et seulement ceux-ci. Par exemple, la quantification n'affecte que les notes, tandis que la fonction Effacer les Contrôleurs s'applique aux divers événements de contrôleurs MIDI.
- Dans la fenêtre Projet, les fonctions MIDI s'appliquent à tous les conteneurs sélectionnés et affectent tous les événements pertinents concernés.
- Dans les éditeurs MIDI, les fonctions MIDI s'appliquent à tous les événements sélectionnés. Si vous n'avez sélectionné aucun événement, tous les événements des parties éditées seront affectés.

Les fonctions de quantification

Qu'est-ce que la Quantification?

La Quantification sous sa forme primaire est une fonction qui remplace automatiquement les notes enregistrées sur des positions de valeurs de note exactes :

Par exemple, si vous enregistrez une suite de croches, certaines d'entre elles peuvent se trouver décalées par rapport aux positions de croches exactes.

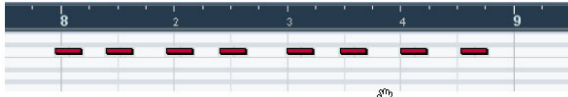

Quantifier les notes avec une grille de Quantification réglée sur croches (1/8 Note) remplacera les notes "mal placées" sur leurs positions exactes.

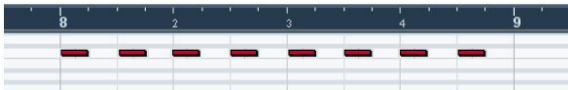

Cependant, la Quantification n'est pas seulement une méthode de correction d'erreurs, elle peut aussi être utilisée de manière créative. Par exemple, la "Grille de Quantification" n'est pas forcément constituée de notes parfaitement en place, certaines notes peuvent être automatiquement exclues de la Quantification, etc.

⇒ Normalement, lorsque l'on quantifie du MIDI, seules les notes MIDI sont affectées (et non pas les autres types d'événements).

Cependant, vous pouvez choisir de bouger les contrôleurs avec leurs notes en activant l'option "Dépl. Contrôleurs" dans le dialogue "Configuration de la Quantification", voir "[Le réglage Déplacer Contrôleur](#)" à la page 304.

- Il est également possible de quantifier des événements audio avec Cubase, voir "[Travailler avec des repères et des tranches](#)" à la page 232.

Configuration de la Quantification dans la barre d'outils

À la base, le réglage de la Quantification consiste à sélectionner une valeur de note dans le menu local Quantifier de la barre d'outils (dans la fenêtre Projet ou l'Éditeur MIDI).

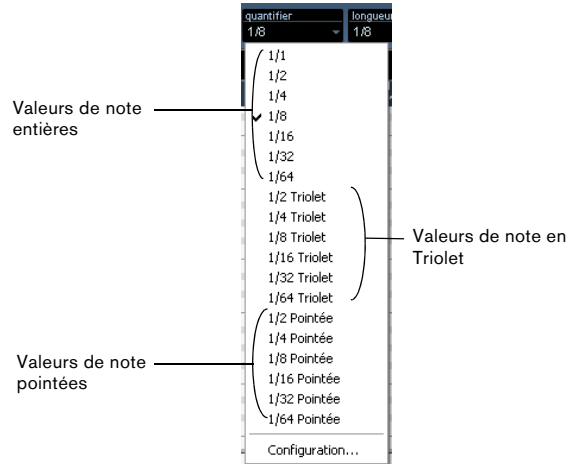

Par défaut, le réglage permet de quantifier uniquement sur des valeurs de note exactes (notes entières, triplet ou pointées).

Configuration de la Quantification dans le dialogue

Si vous voulez d'autres options en plus de celles du menu local, sélectionnez "Configuration de la Quantification..." dans le menu MIDI (ou "Configuration..." dans le menu local Quantifier) pour ouvrir le dialogue Configuration de la Quantification.

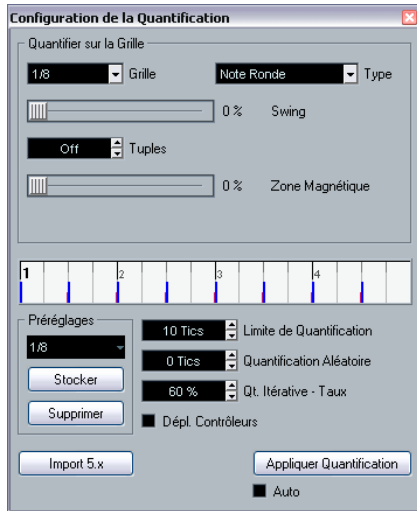

⚠ Tout réglage effectué dans le dialogue est immédiatement reporté dans les menus locaux Quantifier. Mais, si vous voulez que vos réglages restent disponibles en permanence dans les menus locaux Quantifier, vous pouvez utiliser les fonctions de Préréglages (voir "Préréglages" à la page 304).

L'Affichage de la Grille montre une mesure (quatre temps), les lignes bleues représentant la Grille de Quantification (les positions sur lesquelles les notes seront déplacées). Les réglages effectués dans la grille, dans les préréglages et via les options sont représentés graphiquement ici, voir ci-après.



Le dialogue de Configuration de la Quantification contient les réglages suivants :

Les menus locaux Grille et Type

Ils servent à déterminer la valeur de note de base de la Grille de Quantification. En d'autres termes, ils ont le même rôle que le menu local Quantifier de la barre d'outils.

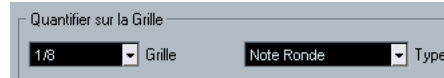

Swing

Le curseur Swing n'est disponible que lorsqu'une valeur de note entière est sélectionnée dans la Grille et que Tuples est désactivé (ci-dessous). Il permet de décaler chaque seconde position de la Grille, créant ainsi un rythme de Swing ou de Shuffle. Lorsque vous réglez le curseur Swing, le résultat apparaît dans l'Affichage de la Grille en-dessous.

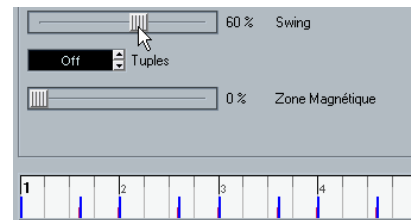
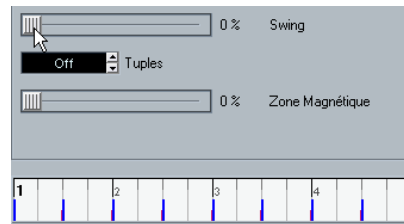

Une Grille de croche comparée à une Grille avec 60% de Swing.

Tuples

Permet de créer des Grilles au rythme plus complexe, en divisant la Grille en pas plus petits.

Zone Magnétique

Permet de spécifier quelles notes se trouvant à une certaine distance des lignes de la Grille seront affectées par la Quantification.

- Lorsque le curseur est à 0%, la fonction Zone Magnétique est désactivée, donc toutes les notes sont affectées par la Quantification.

Si vous déplacez le curseur vers la droite, vous constaterez que les zones magnétiques sont représentées autour des lignes bleues dans l’Affichage de la Grille.

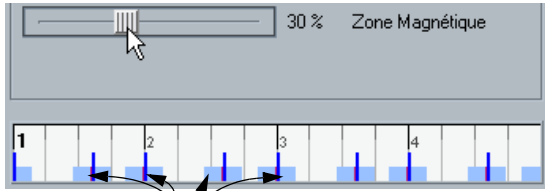

Seules les notes se trouvant à l’intérieur des zones indiquées seront affectées par la Quantification.

Préréglages

Les contrôles situés en bas à gauche du dialogue permettent de mémoriser les réglages actuels sous forme de pré-réglages, disponibles dans les menus Quantifier des barres d’outils. Les procédures habituelles de pré-réglage s’appliquent :

- Pour mémoriser les réglages sous forme de Préréglages, cliquez sur le bouton Stocker.
- Pour recharger un Préréglage mémorisé, montrant les réglages mémorisés dans le dialogue, sélectionnez-le dans le menu local.
- Pour renommer le Préréglage sélectionné, double-cliquez sur le nom et tapez-en un nouveau.
- Pour supprimer un Préréglage mémorisé, sélectionnez-le dans le menu local et cliquez sur Supprimer.

Vous pouvez également créer des Préréglages par extraction dans les grooves existant, voir [“Conteneur vers Groove”](#) à la page 306:

Appliquer et Auto

Ces fonctions permettent d’appliquer la Quantification directement depuis le dialogue, comme décrit ci-dessous.

- ⚠ Si vous ne voulez pas appliquer la Quantification que vous venez de régler dans le dialogue, il suffit de fermer le dialogue en cliquant dans sa case de fermeture standard. Vous pouvez aussi laisser le dialogue ouvert pour continuer à travailler.

Le réglage Limite de Quantification

C’est l’un des réglages supplémentaires qui affecte le résultat de la Quantification. Il permet de définir une “distance” en tics (1/120 de double-croche).



Les événements déjà situés à l’intérieur de la distance spécifiée dans la grille de quantification ne seront pas quantifiés. Cela permet de conserver quelques légères variations lors de la quantification, tout en corrigeant les notes trop éloignées de la grille.

Le réglage Quantification Aléatoire

C’est un réglage supplémentaire qui affecte le résultat de la Quantification. Il permet de définir une “distance” en tics (1/120 de double-croche).

Les événements seront quantifiés sur des positions aléatoires comprises à l’intérieur de la “distance” spécifiée par la Grille de Quantification, ce qui créera une Quantification plus “lâche”. Un peu comme le réglage Limite de Quantification, ceci permet de conserver de légères variations, tout en corrigeant les notes trop éloignées de la Grille.

Quantification Itérative - Taux

Vous spécifiez ici de combien les notes doivent être décalées par rapport à la grille lors de l’usage de la fonction de Quantification Itérative, voir ci-après.

Le réglage Déplacer Contrôleur

Si cette option est activée, les contrôleurs associés à des notes (pitch bend, etc.) sont automatiquement déplacés avec les notes lorsque celles-ci sont quantifiées.

Appliquer la Quantification

Il existe plusieurs méthodes pour appliquer la Quantification :

- La méthode standard consiste à sélectionner “Quantifier” dans le menu MIDI (ou utiliser le raccourci clavier [Q] par défaut). Ceci quantifie les conteneurs ou notes MIDI sélectionnés, en fonction du réglage actuel du menu local Quantifier.

- Vous pouvez aussi appliquer la Quantification directement à partir du dialogue Configuration de la Quantification, en cliquant sur le bouton "Appliquer".

- Si vous cochez la case "Auto" dans le dialogue Configuration de la Quantification, toute modification effectuée dans le dialogue sera immédiatement appliquée aux conteneurs ou notes MIDI sélectionnés.

La façon la plus intéressante d'utiliser cette fonction consiste à définir une boucle en lecture puis à faire les réglages dans le dialogue jusqu'à obtention du résultat désiré.

⚠ Lorsque vous appliquez une Quantification, le résultat est basé sur la position d'origine des notes. Vous pouvez donc essayer différents réglages de Quantification sans aucun risque de "détruire" quoique ce soit. Voir aussi "[Annuler a Quantification](#)" à la [page 306](#).

La fonction Auto Quantification

Si vous activez le bouton Auto Q de la palette Transport, tous les enregistrements MIDI que vous ferez seront automatiquement Quantifiés en fonction des réglages que vous avez effectués dans le dialogue Configuration de la Quantification.

Quantification Itérative

Une autre façon d'appliquer une quantification "légère" consiste à utiliser la fonction Quantification Itérative du menu MIDI. Celle-ci fonctionne de la manière suivante :

Plutôt que de déplacer une note à la position de quantification la plus proche sur la grille, la Quantification Itérative ne la déplace qu'en partie. Dans le dialogue Configurer la Quantification, vous pouvez spécifier le niveau de déplacement souhaité pour les notes à l'intérieur de la grille.

La Quantification Itérative diffère de la quantification normale car l'opération n'est pas fondée sur les positions originelles des notes mais sur leur position actuelle, quantifiée. Il est donc possible d'utiliser la Quantification Itérative de manière répétitive, en déplaçant les notes vers la grille de quantification jusqu'à ce que vous ayez obtenu le résultat désiré.



Fonctions de Quantification avancées

Quantifier les durées

⚠ Cette fonction est également disponible à l'intérieur des éditeurs MIDI.

Cette fonction (disponible sur le sous-menu Quantification Avancée du menu MIDI) quantifie la durée des notes sans modifier leurs positions de départ. À son niveau le plus fondamental, cette fonction règle la durée des notes à la valeur Longueur de Quantification indiquée sur la barre d'outils de l'éditeur MIDI. Cependant, si vous avez sélectionné l'option "Lié à la quantification" sur le menu local "Longueur de Qt.", la fonction recalcule la durée de la note en fonction de la grille de quantification, en prenant en compte les réglages de Swing, Triolet et Zone Magnétique. Un exemple :

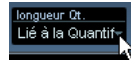

1. La longueur de quantification réglée sur "Lié à la quantification".

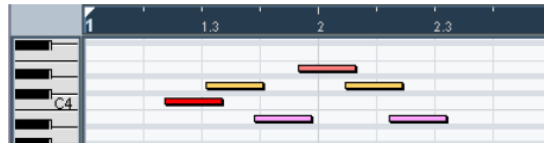

2. Quelques doubles-croches (1/16 de ronde).

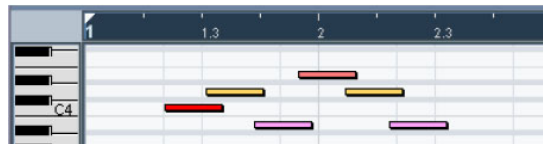

3. Ici, la valeur de quantification a été établie sur des notes de 1/16 avec 100% de swing. Étant donné que le Calage est activé (voir "[Calage](#)" à la [page 320](#)), la grille de quantification est reflétée dans la grille d'affichage de la note.

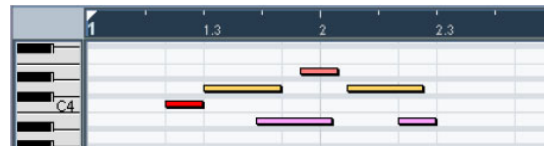

4. En sélectionnant une longueur de quantification, la durée des notes est modifiée en fonction de la grille. Si vous comparez le résultat à la figure ci-dessus, vous pouvez voir que les notes qui démarraient à l'intérieur des "zones" de doubles-croches impaires ont été ajustées à la durée de grille supérieure, tandis que les "zones" de doubles-croches paires ont été ajustées à la longueur inférieure.

Quantifier les Fins

La fonction "Quantifier les Fins" du menu MIDI n'affecte que les positions finales des notes. À part cela, elle fonctionne comme la Quantification normale, en prenant en compte le réglage du menu local Quantifier.

Annuler a Quantification

Comme mentionné précédemment, la position d'origine de chaque note quantifiée est mémorisée. Vous pouvez donc revenir aux positions d'origine des notes MIDI sélectionnées, c.-à-d. à leur état non quantifié, en sélectionnant "Annuler la Quantification" dans le menu MIDI. Cette fonction est indépendante de l'Historique des Modifications.

Geler la Quantification

Il se peut que dans certains cas, vous vouliez rendre les positions quantifiées "permanentes". Par exemple, vous pouvez avoir à quantifier les notes une seconde fois, avec un résultat basé sur les positions quantifiées plutôt que sur les positions d'origine. Pour que cela soit possible, sélectionnez les notes en question puis sélectionnez "Geler la Quantification" dans le menu MIDI. Cela rendra permanentes les positions quantifiées.

 Après avoir appliqué "Geler la Quantification" à une note, vous ne pouvez plus annuler cette Quantification.

Conteneur vers Groove

Grâce à cette fonction vous pouvez extraire le groove d'un conteneur MIDI sélectionné et le transformer en préréglage de Quantification.

- De même, vous pouvez extraire le groove d'un événement audio et le transformer en un préréglage de Quantification, à l'aide des Repères et de la fonction "Créer Quantification Groove" décrite dans ["Créer des tables de Quantification Groove"](#) à la [page 239](#).

Dans les deux cas, le groove obtenu apparaîtra dans les menus locaux de Quantification et vous pourrez l'appliquer comme n'importe quel autre préréglage de Quantification. Vous pouvez aussi voir et modifier les réglages de Quantification dans le dialogue Configuration de la Quantification.

Transposer

L'option Transposer du menu MIDI ouvre un dialogue contenant les réglages de transposition des notes sélectionnées :

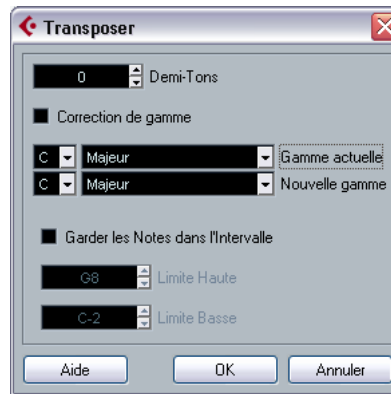

Demi-tons

Réglage de la quantité de transposition.

Correction de gamme

Cette fonction transpose les notes sélectionnées en les forçant à se rapprocher de la note la plus proche selon le type de gamme sélectionné. Ce peut être utile pour créer des changements de tonalités intéressants, soit en utilisant la fonction en séparé, soit en conjonction avec les autres réglages du dialogue Transposer.

- Pour activer la fonction Correction de gamme, cochez la case.
- Sélectionnez la fondamentale et le type de la gamme actuelle dans les menus locaux du haut. Vérifiez que vous sélectionnez bien la note correcte si vous souhaitez que le résultat reste dans la même tonalité que les notes d'origine, ou choisissez une tonalité totalement différente si vous désirez faire des essais.
- Sélectionnez la fondamentale et le type de la nouvelle gamme dans les menus locaux du bas.

Garder les notes dans l'intervalle

Lorsque cette case est cochée, les notes transposées demeurent à l'intérieur des limites Haute et Basse indiquées.

- Si une note se retrouve au-delà des limites après la transposition, elle est déplacée d'une octave, si possible avec la hauteur correcte.

S'il n'est pas possible de procéder ainsi (si l'intervalle entre la limite Haute et la limite Basse est trop étroit) la note est transposée à la note supérieure ou inférieure la plus adéquate. Si les limites supérieures et inférieures portent la même valeur, toutes les notes sont transposées à cette hauteur !

OK et Annuler

Cliquer sur OK exécute la transposition. Cliquer sur Annuler ferme le dialogue sans effectuer la transposition.

Réglages permanents avec Gel des paramètres MIDI et Mélanger MIDI dans la boucle

Les réglages décrits dans la section "[Paramètres temps réel et effets MIDI](#)" à la [page 291](#) ne modifient pas les événements MIDI eux-mêmes, mais fonctionnent plutôt comme des "filtres", affectant uniquement la lecture des données musicales. Toutefois, il peut arriver que vous désiriez "figer" ces modifications afin de les rendre permanentes, autrement dit les convertir en événements MIDI réels sur la piste. Par exemple, vous pouvez désirer transposer une piste, puis intervenir sur les notes transposées dans un éditeur MIDI. Pour cela, il faut utiliser deux commandes du menu MIDI :

- "Geler Paramètres de piste" – applique tous les réglages de filtre de façon permanente à la piste en question. Grâce à cette fonction, les réglages sont "ajoutés" aux événements de la piste, et tous les paramètres modifiés précédemment sont remis à zéro.

- "Mélanger MIDI dans la boucle" – mélange toutes les pistes (ou conteneurs) sélectionnées pour créer une nouvelle piste.

Les réglages sont appliqués pendant le mélange puis seront affichés dans les menus respectifs.

Ces deux fonctions sont décrites ci-après.

Gel des paramètres MIDI

La fonction "Gel des paramètres de piste" affecte les réglages suivants :

- Plusieurs réglages de l'onglet principal de l'Inspecteur (programme et sélection de banque ainsi que le paramètre Délai).

- Les réglages de l'onglet paramètres MIDI (Transposer, Changt. Vitesse, Compression Vitesse et Compression Longueur).
- Les réglages de l'onglet Inserts. (Si par exemple vous utilisez un arpégiateur et désirez convertir les notes ajoutées en événements réels.)

Les réglages suivants des conteneurs MIDI sont également concernés :

- Les réglages Transposer et Vitesse des conteneurs affichés dans la ligne d'infos – veuillez noter que le réglage de Volume n'est pas pris en compte.

Pour utiliser la fonction "Geler paramètres de piste", procédez comme ceci :

1. Sélectionnez la piste MIDI désirée.
2. Déroulez le menu MIDI et sélectionnez "Geler paramètres de piste".

Les réglages actuels de l'Inspecteur seront convertis en événements MIDI et insérés au début du ou des conteneur(s). Toutes les notes de ces conteneurs seront modifiées en conséquence et les réglages de l'Inspecteur seront réinitialisés.

Mélanger MIDI dans la boucle

La fonction "Mélanger MIDI dans la boucle" réunit tous les événements MIDI se trouvant sur les pistes non muettes, leur applique les paramètres et les effets MIDI, puis génère un nouveau conteneur MIDI, contenant tous les événements comme vous les auriez entendus en lecture directe. Procédez comme ceci :

1. Vérifiez que seules les pistes MIDI désirées sont non muettes.

Si vous désirez n'inclure que les événements d'une seule piste dans l'opération, il est avisé d'écouter la piste en solo.

2. Configurez les délimiteurs gauche et droit de part et d'autre de la région à laquelle vous désirez appliquer la fonction de Mélange.

Seuls les événements commençant à l'intérieur de la région ainsi délimitée seront inclus.

3. Sélectionnez la piste sur laquelle vous désirez créer le conteneur.

Il peut s'agir d'une nouvelle piste ou d'une piste existante. S'il existe déjà des données sur la piste dans la région définie par le cycle, vous pouvez choisir de les conserver ou de les effacer (voir ci-après).

4. Sélectionnez “Mélanger MIDI dans la boucle” dans le menu MIDI.

Un dialogue apparaît avec les options suivantes :

Option	Description
Inclure Effets d'Insert	Si cette option est activée, tous les effets MIDI d'insertion activés pour les pistes seront appliqués.
Inclure Effets Send	Si cette option est activée, tous les effets MIDI de type départ activés pour les pistes seront appliqués.
Effacer Destination	Si cette option est activée, toutes les données MIDI situées entre les délimiteurs gauche et droit sur la piste de destination seront effacées.
Inclure Suivi	Si cette option est activée, les événements placés en dehors du conteneur sélectionné mais qui le concernent seront inclus dans le traitement, ex. un Program Change se trouvant juste avant le délimiteur gauche. Pour en savoir plus sur les événements de suivi, voir “À propos du Suivi de la Lecture” à la page 65 .

5. Cliquez sur OK.

Un nouveau conteneur est alors créé entre les délimiteurs sur la piste de destination. Il contient les événements MIDI traités.

Appliquer les effets à un seul conteneur

Normalement, les paramètres et effets MIDI s'appliquent à toute une piste MIDI. Ce qui n'est pas toujours désirable – vous pouvez très bien désirer n'appliquer des effets MIDI qu'à un seul conteneur par exemple (sans devoir créer pour autant une piste séparée seulement pour ce conteneur). Dans ce cas, la fonction Mélanger MIDI dans la boucle peut être utile :

1. Configurez vos paramètres MIDI et vos effets MIDI comme vous le désirez pour le conteneur.
Dans ce cas, c'est évidemment toute la piste qui est concernée, mais il faut à présent délimiter le conteneur.
2. Réglez les délimiteurs de façon à délimiter le conteneur désiré.
Pour cela, le plus simple consiste à sélectionner le conteneur puis à choisir l'option Délimiteurs à la Sélection dans le menu Transport (vous pouvez également utiliser le raccourci clavier correspondant, [P] par défaut).
3. Vérifiez que la piste sur laquelle se trouve le conteneur est sélectionnée dans la liste des pistes.
4. Sélectionnez Mélanger MIDI dans la boucle.
5. Dans le dialogue qui apparaît, activez les options d'effet désirées, vérifiez que l'option Effacer Destination est activée, puis cliquez sur OK.

À présent, un nouveau conteneur est créé sur la même piste, contenant les événements traités. Le conteneur d'origine est supprimé.

6. Désactivez ou rétablissez tous les paramètres et effets de la piste, de façon à la lire de la façon habituelle.

Dissoudre les Conteneurs

La fonction “Dissoudre les Conteneurs” du menu MIDI a deux emplois séparés :

- Lorsque vous travaillez sur des conteneurs MIDI (sur le canal MIDI “Tous”) contenant des événements se trouvant sur des canaux MIDI différents.

Dissoudre les Conteneurs sépare les événements en fonction de leur canal MIDI.

- Lorsque vous voulez séparer des événements MIDI en fonction de leur hauteur.

Exemple typique : les pistes rythmiques et de percussion, où chaque hauteur correspond habituellement à un son de percussion spécifique.

⇒ Lors de la dissolution d'un conteneur en canaux ou en hauteurs séparés, vous pouvez supprimer automatiquement les silences (zones vides) des conteneurs résultants en cochant la case “Affichage optimisé” du dialogue Dissoudre les Conteneurs.

Dissoudre les conteneurs en canaux séparés

Régler une piste sur le canal MIDI “Tous” a pour effet de faire jouer chaque événement MIDI sur son canal MIDI d'origine, au lieu du canal choisi pour l'ensemble de la piste. Il y a deux situations principales où des pistes réglées sur le canal “Tous” sont utiles :

- Lorsque vous enregistrez sur plusieurs canaux MIDI en même temps.

Vous pouvez par exemple avoir un clavier MIDI scindé en plusieurs zones, où chaque zone envoie des données MIDI sur un canal séparé. Enregistrer sur une piste dont le canal est “Tous” permet ensuite de rejouer l'enregistrement avec des sons différents pour chaque zone (puisque les différentes notes MIDI jouent sur des canaux MIDI séparés).

- Lorsque vous avez importé un Fichier MIDI de Type 0. Les fichiers MIDI de Type 0 ne contiennent qu'une seule piste, avec des notes réparties sur 16 canaux MIDI différents. Si vous aviez réglé cette piste sur un canal MIDI spécifique, toutes les notes du fichier MIDI seraient rejouées avec le même son; en réglant la piste sur “Tous” le fichier importé sera relu comme il faut.

La fonction “Dissoudre les Conteneurs” analyse les conteneurs MIDI à la recherche des événements répartis sur des canaux MIDI différents, puis distribue les événements dans de nouveaux conteneurs sur de nouvelles pistes, une pour chaque canal MIDI trouvé. Ceci vous permet de travailler individuellement sur chaque partie musicale. Procédez comme ceci :

1. Sélectionnez le ou les conteneur(s) contenant des notes MIDI réparties sur différents canaux.
2. Sélectionnez “Dissoudre les Conteneurs” dans le menu MIDI.
3. Dans le dialogue qui apparaît, sélectionnez l’option “Séparer par Canaux”.

Pour chaque canal MIDI utilisé dans le conteneur sélectionné, une nouvelle piste MIDI est créée, et réglée sur le canal MIDI correspondant. Chaque événement est ensuite copié dans le conteneur se trouvant sur le canal MIDI correspondant. Enfin, le conteneur d’origine est rendu muet.

Exemple :

Ce conteneur contient des événements sur les canaux MIDI 1, 2 et 3.



Sélectionner “Dissoudre les Conteneurs” crée de nouveaux conteneurs sur de nouvelles pistes réglées sur les canaux 1, 2 et 3. Chaque nouveau conteneur ne contient que les événements du canal MIDI correspondant.



Le conteneur MIDI d’origine est rendu muet.

Dissoudre les conteneurs selon la hauteur

La fonction “Dissoudre les Conteneurs” peut également servir à explorer des conteneurs MIDI pour y repérer les événements de hauteur différente, et redistribuer ces événements dans de nouveaux conteneurs sur de nouvelles pistes – une pour chaque hauteur de note. Cette procédure est utile lorsque les différentes hauteurs ne sont pas utilisées dans un contexte mélodique normal, mais pour séparer différents sons (par exemple, des pistes de batterie MIDI ou des pistes d’effets sonores issus d’un échantillonneur). Dissoudre de tels conteneurs à raison d’un son par piste permet de traiter ensuite chaque son séparément. Procédez comme ceci :

1. Sélectionnez le ou les conteneurs(s) contenant des données MIDI.
2. Sélectionnez “Dissoudre les Conteneurs” dans le menu MIDI.
3. Dans le dialogue qui apparaît alors, sélectionnez l’option “Séparer par Hauteurs de Notes”.

Une nouvelle piste MIDI est alors créée pour chaque hauteur différente utilisée dans le ou les conteneur(s) sélectionné(s). Pour finir, le ou les conteneur(s) d’origine sont rendus muets.

Conversion de la O-Note

Voir “Travailler avec des Drum Maps” à la page 337 pour de plus amples informations sur les Drum Maps et les O-Notes.

Répéter boucle

Grâce à cette fonction, des événements qui se trouvent dans les boucles de piste locales seront répétés jusqu’à la fin du conteneur, ainsi les notes qui précédemment n’étaient lues que de manière répétitive (en boucle) deviennent de vraies notes dans la piste MIDI. Les événements se trouvant à droite de la boucle de piste locale seront remplacés par cette fonction. Pour en savoir plus sur les boucles de piste locales, voir “La Boucle de piste locale” à la page 319.

Autres fonctions MIDI

Ces options se trouvent dans le sous-menu Fonctions du menu MIDI :

Legato

Prolonge la note sélectionnée afin qu'elle atteigne la note suivante.

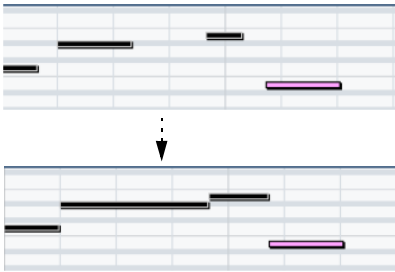

Vous pouvez aussi préciser un blanc ou une superposition grâce au réglage "Recouvrement avec Legato" du dialogue Préférences (page Édition-MIDI).

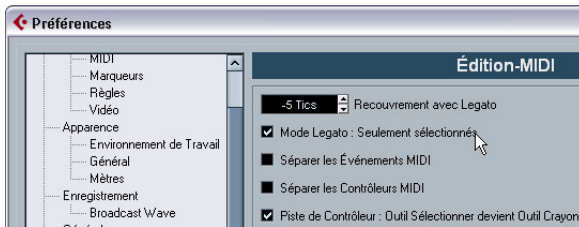

Si vous utilisez le Legato avec ce réglage, chaque note sera prolongée de manière à se terminer 5 tics avant la suivante.

Lorsque vous activez l'option "Mode Legato : Seulement sélectionnés", la durée de la note sera ajustée afin d'atteindre la note sélectionnée suivante, ce qui permet par ex. d'appliquer le Legato uniquement à votre ligne de basse (lorsque vous jouez sur un clavier).

Durées Fixes

⚠ Cette fonction est uniquement disponible depuis les éditeurs MIDI.

Cette fonction redimensionne toutes les notes sélectionnées à la durée établie avec le menu local Quantification sur la barre d'outils de l'éditeur MIDI.

Effacer les Doubles

Efface les notes doubles, c'est-à-dire celles ayant la même hauteur sur exactement la même position. Des notes doubles peuvent se produire lors d'un enregistrement en mode Cycle, après une Quantification, etc.

⚠ Cette fonction affecte toujours les conteneurs MIDI entiers.

Effacer les Contrôleurs

Supprime tous les contrôleurs MIDI des conteneurs MIDI sélectionnés.

⚠ Cette fonction affecte toujours les conteneurs MIDI entiers.

Effacer les Contrôleurs Continus

Cette fonction supprime tous les événements de contrôleurs "continus" MIDI des conteneurs MIDI sélectionnés. Ainsi, les événements "on/off" tels que les événements de pédale ne seront pas supprimés.

⚠ Cette fonction affecte toujours les conteneurs MIDI entiers.

Effacer les Notes

Permet d'effacer des notes trop brèves ou trop faibles. C'est utile pour supprimer automatiquement les "notes fantômes" indésirables après un enregistrement. Sélectionner "Effacer les Notes..." ouvre un dialogue dans lequel vous pouvez définir les critères de la fonction :

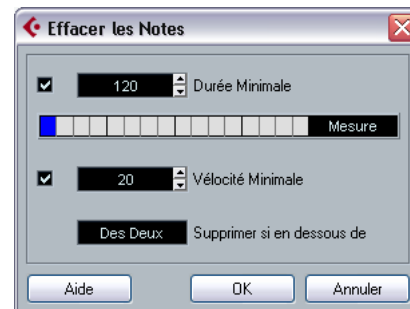

Ces paramètres ont les fonctionnalités suivantes :

Durée Minimale

Si la case Durée Minimale est cochée, c'est la durée de la note qui est prise en compte et vous pouvez supprimer les notes brèves. Vous pouvez soit spécifier une durée minimale (pour les notes à garder) dans le champ de valeur, soit faire glisser la ligne bleue de la barre graphique située en dessous.

- La barre graphique de Durée peut correspondre à 1/4 de mesure, une, deux ou quatre mesures.

Vous modifiez ce réglage en cliquant dans le champ de mesures situé tout à fait à droite de la barre.



Ici l'affichage graphique de la Durée correspond à une mesure et la Durée Minimale a été réglée sur des triples croches (1/32 ronde, 60 tics).

Vélocité Minimale

Si la case Vélocité Minimale est cochée, c'est la Vélocité des notes qui est prise en compte, ce qui permet de supprimer les notes trop faibles. Vous spécifiez une vélocité minimale (pour les notes à garder) dans le champ de valeur.

Supprimer si en dessous de

Ce réglage n'est disponible que si les deux réglages Durée Minimale et Vélocité Minimale sont activés. En cliquant dans le champ de valeur, vous choisissez si les notes satisfaisant aux deux critères de Durée et de Vélocité seront effacées, ou si un seul des critères suffira.

OK et Annuler

Cliquer sur OK déclenche l'effacement automatique en fonction des réglages établis. Cliquer sur Annuler ferme le dialogue sans effacer les notes.

Restreindre la polyphonie

Cette option ouvre un dialogue permettant de spécifier le nombre de "voies" de polyphonie à utiliser (pour les notes ou conteneurs sélectionnés). Il est utile de restreindre la polyphonie ainsi lorsque vous utilisez un instruments dont la polyphonie est limitée et désirez vous assurez que toutes les notes seront jouées. L'effet est obtenu en raccourcissant les notes si nécessaire, de façon à ce que leur fin intervienne avant le début de la suivante.

Pédale → Durée Note

Cette fonction balaye les événements de pédale de maintien (sustain) on/off, allonge les notes affectées afin qu'elles correspondent à la position de pédale de maintien off, et efface ensuite les événements de contrôle de sustain on/off.

Effacer chevauchements (mono)

Cette fonction permet de s'assurer qu'il n'y aura pas de chevauchement de deux notes de la même hauteur (l'une démarre avant la fin de l'autre). Lorsque deux notes de la même hauteur se chevauchent, cela peut embrouiller le fonctionnement de certains instruments MIDI (une nouvelle Note On est transmise avant que la Note Off ait pu être transmise). Cette commande résout automatiquement le problème.

Effacer chevauchements (poly)

Cette fonction raccourcit les notes si nécessaire, de façon à ce qu'aucune note ne démarre avant qu'une autre ne soit terminée. Elle s'applique indépendamment de la hauteur des notes.

Vélocité

Ouvre un dialogue permettant de manipuler la Vélocité des notes de diverses manières.

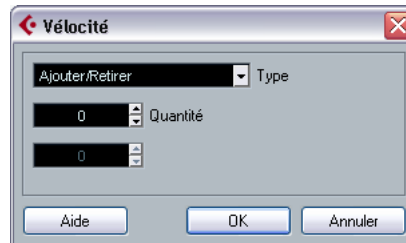

Les types suivants de traitement de la Vélocité sont disponibles :

Ajouter/Retirer

Ceci ajoute simplement une valeur fixe aux valeurs de Vélocité existantes. Vous réglez cette valeur (positive ou négative) à l'aide du paramètre Quantité.

Comprimer/Étirer

Comprime ou élargit la “dynamique” des notes MIDI en appliquant un pourcentage aux valeurs de Vélocité en fonction du réglage Ratio (0 à 300%). Le principe étant de multiplier les différentes valeurs de Vélocité par un facteur supérieur à 1 (donc supérieur à 100%) ce qui augmente également les différences entre ces valeurs de Vélocité. Utiliser un facteur inférieur à 1 (donc inférieur à 100%) rendra les différences moins importantes. Pour résumer :

- Pour comprimer (“niveler” les différences de Vélocité), utilisez un Ratio inférieur à 100%.

Après la compression, vous souhaiterez probablement ajouter de la Vélocité (avec la fonction Ajouter/Retirer) afin de conserver le niveau moyen de Vélocité.

- Pour étirer (accentuer les différences de Vélocité), utilisez un Ratio supérieur à 100%.

Avant d'étirer, vous souhaiterez probablement régler la Vélocité à l'aide de la fonction Ajouter/Retirer, afin que le niveau moyen de Vélocité reste dans des valeurs moyennes. Si la Vélocité moyenne est trop élevée (près de 127) ou trop faible (près de 0), l'expansion ne fonctionnera pas correctement, tout simplement parce que les valeurs de Vélocité doivent être comprises entre 0 et 127!

Limiter

Permet d'être sûr qu'aucune valeur de Vélocité ne soit en dehors d'un intervalle défini (les Limites Haute et Basse). Toute valeur de Vélocité située en dehors de cet intervalle sera augmentée ou diminuée pour correspondre exactement aux Limites Haute et Basse.

Forcer la Vélocité

Cette fonction règle la Vélocité de toutes les notes sélectionnées sur la valeur de Vélocité de la barre d'outils.

Réduction des données

Réduit les données MIDI. C'est utile pour faciliter le chargement sur des appareils MIDI externes si vous avez enregistré des courbes de contrôle très denses, etc.

Vous pouvez aussi réduire les données MIDI manuellement en utilisant la fonction de quantification de l'Éditeur Clavier.

Extraire Automatisation MIDI

Cette option vous permet de convertir automatiquement les données de contrôleur continu d'un conteneur MIDI en données d'automatisation de piste MIDI.

Procédez comme ceci :

1. Sélectionnez le conteneur MIDI désiré, contenant des données de contrôleur continu.

2. Dans le sous-menu Fonctions du menu MIDI, sélectionnez “Extraire Automatisation MIDI”. (Cette commande est également disponible dans le menu contextuel de l'Éditeur Clavier.)

Les données de contrôleur seront automatiquement supprimées de la piste de Contrôleur dans l'éditeur.

3. Dans la fenêtre Projet, ouvrez la ou les piste(s) d'automatisation de la piste MIDI correspondante (en cliquant sur le bord gauche de la liste des pistes ou en sélectionnant “Montrer toute l'Automatisation utilisée” dans le menu contextuel). Vous constaterez qu'une piste d'automatisation a été créée pour chacun des contrôleurs continus du conteneur.

⇒ Veuillez noter que cette fonction peut seulement être utilisée pour les contrôleurs continus. Des données telles que Aftertouch, Pitchbend ou Sysex ne peuvent pas être converties en données d'automatisation de piste MIDI.

⚠ C'est une fonction extrêmement utile, car elle permet de convertir facilement et rapidement les contrôleurs continus de vos conteneurs MIDI enregistrés en données d'automatisation de piste MIDI, pouvant ensuite être éditées dans la fenêtre Projet.

⇒ Notez que pour pouvoir entendre les données d'automatisation, vous devez activer le bouton Read (Lire) de la ou des piste(s) d'automatisation correspondante(s).

Inversion

Cette fonction inverse l'ordre des événements sélectionnés (ou bien de tous les événements des conteneurs sélectionnés), ce qui amène la musique MIDI à jouer à l'envers. Notez cependant que l'effet est différent de l'inversion d'un enregistrement audio. En MIDI, les notes individuelles seront toujours jouées telles quelles sur l'instrument MIDI – seul l'ordre de lecture change.

Calculer Tempo de MIDI

Cette fonction permet de créer une piste de tempo complète basée sur le rythme que vous tapez, voir la section “Calculer Tempo de MIDI” à la [page 374](#).

27

Les éditeurs MIDI

À propos de l'édition MIDI

Dans Cubase, il existe de nombreuses façons d'éditer du MIDI. Vous pouvez utiliser les outils et fonctions de la fenêtre Projet pour une édition à grande échelle, ou utiliser les fonctions du menu MIDI pour traiter des conteneurs MIDI de diverses façons (voir ["Quels sont les événements affectés par les fonctions MIDI ?"](#) à la [page 301](#)). Pour opérer une édition graphique immédiate de conteneurs MIDI, vous pouvez utiliser les éditeurs MIDI :

- L'Éditeur Clavier est l'éditeur MIDI par défaut. Il fait apparaître les notes de manière graphique sur une grille de type piano mécanique.

L'Éditeur Clavier permet également une édition détaillée d'événements autres que des notes, tels que les contrôleurs MIDI. Pour de plus amples informations, voir ["L'Éditeur Clavier – Présentation"](#) à la [page 316](#).

- L'Éditeur de Partitions affiche les notes MIDI sous la forme d'une partition musicale et dispose d'outils performants pour la notation, la mise en page et l'impression. L'Éditeur de Partitions est décrit en détails dans ["Tome 2 Partitions : Mise en page et impression"](#) à la [page 463](#).

- L'Éditeur de Rythme est similaire à l'Éditeur Clavier, mais il tire avantage du fait qu'avec les conteneurs rythmiques, chaque touche correspond à un son de percussion spécifique.

C'est l'éditeur à utiliser pour éditer des conteneurs de batterie ou de percussion.

- L'Éditeur en Liste affiche tous les événements des conteneurs MIDI sélectionnés sous forme d'une liste, ce qui permet de voir et d'éditer numériquement leurs propriétés.

- La fonction Édition sur Place permet d'éditer des conteneurs MIDI directement dans la fenêtre Projet.

Un peu comme lorsque vous travaillez dans l'Éditeur Clavier, mais là l'édition MIDI se fait dans le contexte des autres types de piste. Voir ["L'Éditeur sur Place"](#) à la [page 332](#).

- Vous pouvez également éditer les données MIDI dans l'Explorateur de Projet.

Tout comme l'Éditeur en Liste, l'Explorateur de Projet affiche les événements au sein d'une liste et vous permet d'opérer de l'édition numérique. Cependant, vous jugerez probablement que l'Éditeur en Liste est plus approprié à l'édition MIDI, du fait des fonctions particulières qu'il possède en la matière. L'Explorateur de Projet est décrit dans le chapitre ["L'Explorateur de Projet"](#) à la [page 380](#).

⇒ Chacun des cinq éditeurs mentionnés ci-dessus peut être choisi comme par éditeur MIDI défaut, voir ci-après.

À propos de ce chapitre

Ce chapitre décrit l'utilisation de tous les éditeurs sauf l'éditeur de Partition (qui est décrit en détails dans ["Tome 2 Partitions : Mise en page et impression"](#) à la [page 463](#)).

Veillez noter qu'un grand nombre de caractéristiques qui sont identiques dans ces éditeurs (particulièrement dans les Éditeurs Clavier et de Rythme) – seront décrites dans l'Éditeur Clavier. Les sections consacrées à l'Éditeur de Rythme (voir ["L'Éditeur de Rythme – Présentation"](#) à la [page 334](#)) et à l'Éditeur en Liste (voir ["L'Éditeur en Liste – Présentation"](#) à la [page 342](#)) décrivent uniquement les caractéristiques spécifiques à ces éditeurs.

Ouvrir un éditeur MIDI

Il existe deux façons d'ouvrir un éditeur MIDI :

- Sélectionnez un ou plusieurs conteneurs (ou une piste MIDI sans aucun conteneur sélectionné) puis sélectionnez Ouvrir Éditeur Clavier, Ouvrir Éditeur de Partitions, Ouvrir Éditeur de Rythme, Ouvrir Éditeur en Liste ou Ouvrir Éditeur sur Place à partir du menu MIDI (ou bien utilisez le raccourci clavier adéquat).

Les conteneurs sélectionnés (ou tous les conteneurs de la piste, si aucun d'eux n'était sélectionné) s'ouvriront dans l'éditeur choisi.

- Double-cliquer sur un conteneur pour l'ouvrir dans l'éditeur par défaut.

L'éditeur qui s'ouvre dépend des réglages des Préférences (page Affichage d'Événements-MIDI):

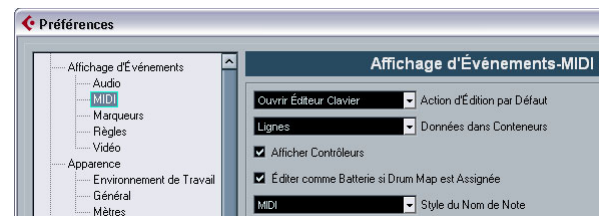

Le double-clic ouvre l'éditeur sélectionné dans le menu Action d'Édition par Défaut. Cependant, si l'option "Éditer comme Batterie si Drum Map est Assignée" est activée et que vous avez sélectionné une Drum Map pour la piste en cours d'édition (voir ["Sélectionner une Drum Map pour une piste"](#) à la [page 340](#)), c'est l'Éditeur de Rythme qui est ouvert. De cette façon, par un double-clic, vous pou-

vez ouvrir l'Éditeur Clavier (ou l'Éditeur de Partitions, l'Éditeur en Liste ou l'Éditeur sur Place, selon vos préférences) tout en sachant que les Drum Maps seront automatiquement ouvertes dans l'Éditeur de Rythme.

⇒ Si le conteneur sur lequel vous avez double-cliqué est une copie partagée, toute édition effectuée sur ce conteneur affectera toutes les copies partagées de ce conteneur.

Les copies partagées sont créées en maintenant enfoncées les touches [Alt]/[Option] + [Maj] et faites glisser, ou en utilisant la fonction Répéter avec l'option "Copies partagées" activée. Dans la fenêtre Projet, les copies partagées sont repérables à leur nom en italique et à une icône située en bas à droite du conteneur (voir "Duplication d'événements" à la page 48).

Manipulation de plusieurs conteneurs

Lorsque vous ouvrez un éditeur MIDI avec plusieurs conteneurs (ou une piste MIDI avec plusieurs conteneurs) sélectionnés, vous trouverez peut-être qu'il est difficile d'avoir une vision très claire des différents conteneurs à éditer.

Pour cela, la barre d'outils dispose de quelques fonctions destinées à faciliter le travail sur plusieurs conteneurs :

- Le menu Liste des conteneurs regroupe tous les conteneurs ayant été sélectionnés à l'ouverture de l'éditeur (ou tous les conteneurs de la piste, si aucun conteneur n'a été sélectionné), et permet de sélectionner celui qui sera actif et pourra être édité.

Lorsque vous sélectionnez un conteneur dans cette liste, il devient automatiquement actif et se retrouve centré dans l'affichage.



⇒ Notez qu'il est aussi possible d'activer un conteneur simplement en sélectionnant un événement du conteneur avec l'outil flèche.

- Le bouton "Éditer uniquement le conteneur actif", permet de restreindre les opérations d'édition au conteneur actif uniquement.

Si par exemple vous sélectionnez "Tous" dans le sous-menu Sélection du menu Édition alors que cette option est activée, seuls les événements du conteneur actif seront sélectionnés. De même, si vous sélectionnez des notes en délimitant un rectangle de sélection, seules les notes du conteneur actif seront sélectionnées.

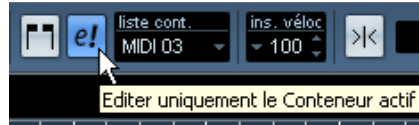

L'option "Éditer uniquement le conteneur actif" activée dans la barre d'outils.

- Vous pouvez zoomer sur un conteneur actif afin qu'il occupe tout l'écran en sélectionnant "Zoomer sur l'événement" dans le sous-menu Zoom du menu Édition.

- Le bouton "Afficher cadres des conteneurs" permet de voir plus clairement les limites du conteneur actif.

Lorsque cette option est activée, tous les conteneurs sauf celui qui est actif sont en gris, afin de rendre ses limites bien visibles. Deux "marqueurs" apparaissent aussi dans la règle avec le nom du conteneur actif, marquant le début et la fin. Ils peuvent être déplacés afin de modifier les limites du conteneur. Le fait de les déplacer ne modifie pas la taille du conteneur lui-même.



L'option "Afficher cadres des conteneurs" activée dans la barre d'outils.

- Il est possible de passer d'un conteneur à l'autre, en les rendant actifs à tour de rôle, à l'aide de raccourcis clavier. Dans le dialogue des Raccourcis Clavier (dans la catégorie des commandes "Édition") se trouvent deux fonctions : "Activer conteneur suivant" et "Activer conteneur précédent". Si vous leur assignez des commandes clavier, vous pourrez vous en servir pour passer d'un conteneur à un autre. Pour de plus amples informations, voir "Configuration des Raccourcis Clavier" à la page 455 pour les instructions concernant la configuration des raccourcis clavier.

L'Éditeur Clavier – Présentation

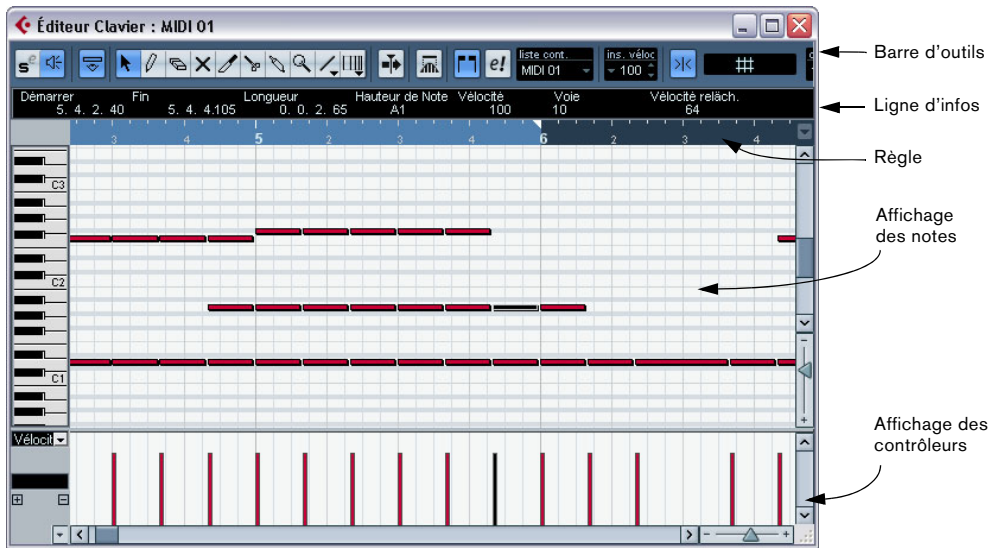

La barre d'outils

Comme dans les autres fenêtres, la barre d'outils contient des outils et divers réglages. Vous pouvez choisir les éléments qui seront visibles dans la barre d'outils et mémoriser/rappeler vos configurations – voir ["Les dialogues de Configuration"](#) à la page 443.

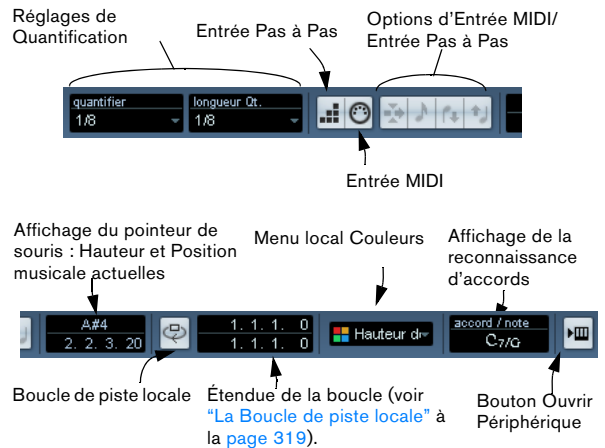
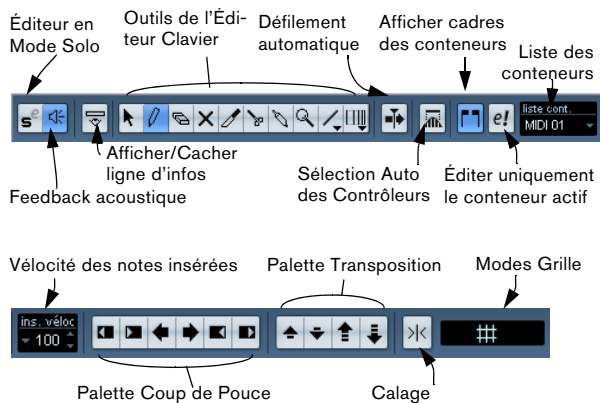

La ligne d'infos

Demarrer	Fin	Longueur	Hauteur de Note	Vitesse	Voie
1. 1. 1. 0	1. 2. 1. 0	0. 1. 0. 0	G2	100	11

La ligne d'infos affiche des informations concernant les notes MIDI sélectionnées. Vous pouvez éditer toutes les valeurs de la ligne d'infos par les méthodes habituelles (voir "Édition dans la ligne d'infos" à la page 325 pour les détails). Les valeurs de durée et de position sont affichées dans le format choisi pour la règle (voir ci-dessous).

- Pour cacher ou afficher la ligne d'infos, cliquez sur l'icône de la barre d'outils.

La règle

La règle affiche l'échelle temporelle, par défaut au format d'affichage sélectionné dans la Palette Transport. Vous pouvez choisir un autre format pour la règle d'un Éditeur MIDI dans le menu local de Règle, qui s'ouvre en cliquant sur le bouton fléché situé à sa droite. Les formats disponibles figurent dans la section "La règle" à la page 33.

En bas du menu local il y a deux autres options :

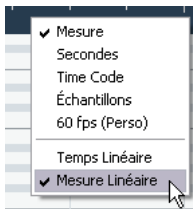

- Si "Temps Linéaire" est sélectionné, la règle, l'affichage des notes et la piste de contrôleur seront linéaires par rapport au temps.

Cela signifie que si la règle affiche des Mesures et des Temps, la distance entre les barres de mesures variera en fonction du temps.

- Si "Mesure Linéaire" est sélectionné, la règle, l'affichage des notes et la piste de contrôleur seront linéaires par rapport au temps.

Donc si la règle affiche des Mesures et des Temps, la distance entre les temps restera constant.

Dans la plupart des cas, il vaut mieux régler le format d'affichage sur "Mesures" en mode "Mesure Linéaire" lors de l'édition MIDI.

L'affichage des notes

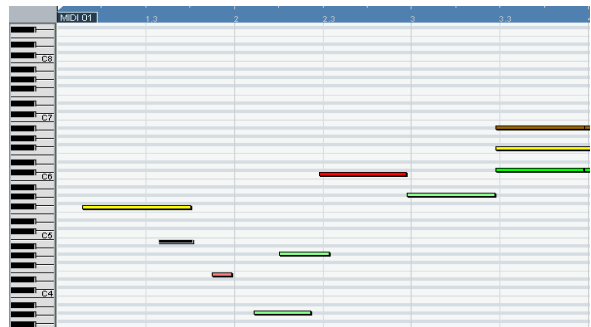

L'affichage des notes est la zone principale de l'Éditeur Clavier. Il contient une grille dans laquelle les notes MIDI sont représentées par des cases. La longueur d'une case correspond à la durée de la note et la position verticale d'une case correspond au numéro de la note (hauteur), les notes les plus aiguës étant en haut de la grille. Le clavier de piano à gauche sert de guide pour trouver le bon numéro de note.

Description des couleurs dans l'affichage des notes, voir "Colorier les notes et les événements" à la page 320.

La fonction de reconnaissance d'accords

Cubase dispose d'une fonction très pratique de reconnaissance d'accords facilitant l'identification des accords dans l'affichage des notes de l'Éditeur Clavier. Pour retrouver l'accord constitué par certaines notes jouées simultanément, placez le curseur de projet sur les notes. Toutes les notes MIDI actuellement "touchées" par ce curseur sont analysées et l'affichage de reconnaissance d'accord dans la barre d'outils indique l'accord correspondant.

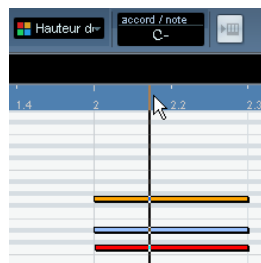

Ici, le curseur de projet touche les notes Do, Mib et Sol. Comme indiqué dans l'affichage de reconnaissance d'accord, celles-ci composent un accord de Do (C) mineur.

La piste de contrôleur



La zone située en bas de la fenêtre de l'Éditeur MIDI est la piste de contrôleur. Elle sert à visualiser et éditer les valeurs et les événements suivants :

- Valeurs de vélocité des notes.
- Événements de Pitchbend.
- Événements d'Aftertouch.
- Événements de Pression polyphonique (Poly Pressure).
- Événements de Changement de Programme (Program Change).
- Tout type d'Événement de Contrôleur Continu.

Pour modifier la taille de la piste de contrôleur, faites glisser le Séparateur entre la piste de contrôleur et l'affichage des notes. Ceci rend la piste de contrôleur plus grand et l'affichage des notes plus petit, et vice versa.

Les valeurs de vélocité sont représentées par des barres verticales dans la piste de contrôleur, les plus hautes correspondant aux valeurs les plus élevées :

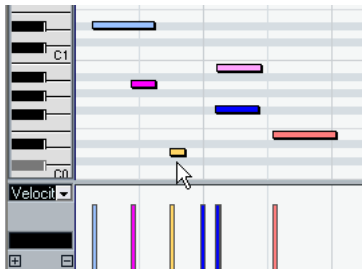

Chaque barre de vélocité correspond à une note dans l'affichage des notes.

Les événements de la piste de contrôleur (c'est-à-dire tout à part les valeurs de vélocité) sont représentés par des "blocs", dont la hauteur correspond aux "valeurs" des événements. Cependant, les événements qui ont été enregistrés (ou dessinés avec une valeur de Quantification) peuvent apparaître plutôt comme des "courbes remplies", simplement parce qu'ils sont très rapprochés :

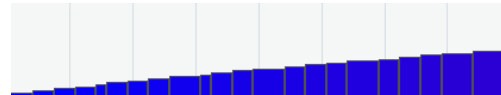
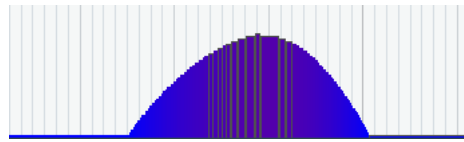

Si vous zoomez sur cette "courbe", vous verrez qu'elle est constituée d'événements séparés.

⇒ Contrairement aux notes, les événements de la piste de contrôleur n'ont pas de durée. La valeur d'un événement sera "valable" jusqu'au début de l'événement suivant :

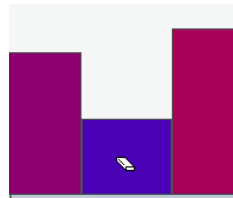

Si vous effacez le second événement...

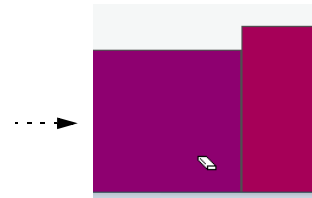

...le premier sera "valable" jusqu'au début du troisième événement.

L'édition dans la piste de contrôleur est décrite dans la section "[Édition dans la piste de contrôleur](#)" à la [page 327](#).

Opérations dans l'Éditeur Clavier

Zoomer

Zoomer dans l'Éditeur Clavier s'effectue selon les procédures de Zoom standard, en utilisant les curseurs de zoom, la Loupe ou le sous-menu Zoom dans le menu Édition.

- Lorsque vous dessinez un rectangle à l'aide de l'outil Zoom, le résultat dépend du réglage "Outil Zoom en Mode Standard : Zoom Horizontal Uniquement" dans le dialogue des Préférences (page Édition-Outils).

Si cette option est activée, le zoom sur la fenêtre sera uniquement horizontal ; sinon, il sera à la fois horizontal et vertical.

Usage de l'outil Rogner (Trim)

L'outil Rogner (Trim) permet de modifier la durée des événements de note en rognant leur fin ou début. Elle est disponible dans les éditeurs Clavier et Liste.

Utiliser cet outil signifie déplacer l'événement note-on ou note-off d'une ou de plusieurs notes sur une position définie à l'aide de la souris. Procédez comme ceci :

1. Sélectionnez l'outil Rogner dans la barre d'outils de l'éditeur Clavier ou en Liste.

Le pointeur de la souris devient un symbole représentant un couteau.



2. Repérez la ou les note(s) à modifier.

▪ Pour modifier une seule note, cliquez dessus dans l'outil Rogner. La portion comprise entre le curseur de la souris et la fin de la note sera supprimée.

Vous pouvez utiliser l'affichage de position dans la barre d'outils pour trouver la position exacte de l'opération de rognage

▪ Pour modifier plusieurs notes, cliquez puis faites glisser le pointeur sur les notes.

Une ligne sera affichée. Les notes seront tronquées le long de cette ligne.

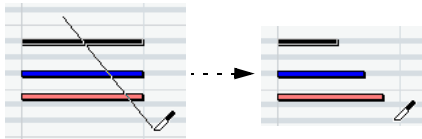

Rognage (Trim) de trois événements de note.

▪ Par défaut, l'outil Rogner découpe la fin des notes. Pour découper le début des note(s), presser [Alt]/[Option] pendant que vous faites glisser.

▪ Si vous pressez [Ctrl]/[Commande] tout en faisant glisser, vous obtiendrez une ligne verticale, permettant de définir la même point de départ ou de fin pour toutes les notes modifiées.

Vous pouvez changer les raccourcis clavier de l'outil Rogner dans les Préférences (page Édition–Touches mortes Outils).

⇒ Notez que lorsque vous rognez le début d'une note dans l'éditeur en Liste, cette note peut se déplacer à un autre endroit de la liste (puisque d'autres événements peuvent alors commencer avant elle).

⇒ Notez que la fin des notes rognées n'est pas calée sur la grille.

Lecture

Vous pouvez lire votre musique comme à l'accoutumée lorsque vous travaillez dans un éditeur MIDI. Plusieurs fonctions facilitent l'édition durant une telle lecture :

Bouton Solo



Si vous activez le bouton Solo, seuls les conteneurs MIDI en cours d'édition seront audibles lors de la lecture.

Défilement automatique



Comme indiqué dans la section "[Défilement Automatique](#)" à la [page 59](#), la fonction de défilement automatique amène la fenêtre à "suivre" le curseur de projet durant la lecture, afin que la position courante de lecture soit visible à tout moment. Cependant, lorsque vous travaillez dans un éditeur MIDI, vous pourrez souhaiter désactiver le défilement automatique afin que les événements sur lesquels vous travaillez demeurent visibles.

Les boutons Défilement Automatique de chacun des éditeurs MIDI sont indépendants du réglage de Défilement automatique de la fenêtre Projet, ce qui signifie que vous pouvez activer le Défilement automatique dans la fenêtre Projet et le désactiver dans l'éditeur MIDI dans lequel vous travaillez.

La Boucle de piste locale

Cette boucle de piste locale est une sorte de "mini-cycle", concernant uniquement le conteneur édité. Si le bouclage est activé, les événements MIDI se trouvant dans la boucle seront répétés en continu et de façon complètement indépendante – les autres événements (sur les autres pistes) seront relus normalement. La seule "interaction" entre la boucle et la "lecture normale" est qu'à chaque fois que le cycle redémarre, la boucle en fait autant.

Pour régler la boucle de piste locale, procédez ainsi :

1. Activez la boucle en cliquant sur le bouton Boucle de la barre d'outils.

S'il n'est pas visible, faites un clic droit dans la barre d'outil et ajoutez la section Réglages de boucle de Piste, voir "[Les dialogues de Configuration](#)" à la [page 443](#).

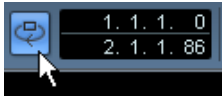

Lorsque la boucle est activée, le cycle n'apparaît pas dans la règle.

2. Vous devez maintenant indiquer la longueur de la boucle. Vous pouvez :

- Faire un [Ctrl]/[Commande]-clic ou un [Alt]/[Option]-clic dans la règle afin de régler, respectivement le début et la fin de la boucle.
- Modifier les positions de début et de fin de la boucle dans les champs situés à côté du bouton Boucle.
- Cliquer et faire glisser dans la partie supérieure de la règle pour placer les délimiteurs sur les positions voulues.

La boucle locale est alors indiquée en violet dans la règle.

⇒ Les événements sont lus en boucle tant que le bouton Boucle est activé et que l'Éditeur MIDI est ouvert.

Pour transformer la boucle en notes MIDI réelles, utilisez la fonction Répéter Boucle dans le menu MIDI, voir "[Répéter boucle](#)" à la [page 309](#).

Écoute (Feedback Acoustique)

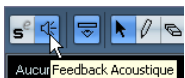

Si l'icône de haut-parleur est activée sur la barre d'outils, les notes individuelles seront automatiquement jouées lorsque vous les déplacez ou les transposez ou lorsque vous créez de nouvelles notes en les dessinant. Ce témoin auditif facilite votre travail.

Calage

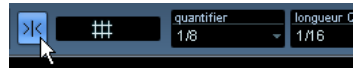

Calage activé dans la barre d'outils.

La fonction de Calage vous aide à trouver les positions exactes lors des opérations d'édition dans un éditeur MIDI. Elle le fait en restreignant le mouvement horizontal et le positionnement. Les opérations concernées par le Calage incluent le déplacement, la duplication, le dessin, la modification de la taille, etc.

- Le mode de fonctionnement du Calage dépend du réglage du menu local Mode de Calage situé à côté du bouton Calage.

Voir "[Calage](#)" à la [page 57](#).

- Lorsque le format d'affichage "Mesure" est sélectionné dans la règle, la grille de calage est déterminée par valeur de Quantification de la barre d'outils.

Cela rend possible de se caler non seulement sur des valeurs de note entières mais aussi sur des Grille de type Swing définies dans le dialogue Configuration de la Quantification (voir "[Les fonctions de quantification](#)" à la [page 302](#)).

- Lorsqu'un des autres formats d'affichage est sélectionné dans la règle, le positionnement est restreint à al grille affichée, c'est-à-dire que vous pouvez caler de manière plus précise en faisant un zoom avant et de manière moins précise en faisant un zoom arrière.

Colorier les notes et les événements

Grâce au menu local Couleurs de la barre d'outils, vous pouvez définir un schéma de couleurs pour les événements de l'éditeur. Les options suivantes sont disponibles :

Option	Description
Vélocité	Les notes auront des couleurs différentes en fonction de leur vélocité.
Hauteur	Les notes auront des couleurs différentes en fonction de leur hauteur.
Voie	Les notes auront des couleurs différentes en fonction de leur canal MIDI respectif.
Conteneur	Les notes auront la même couleur que leur conteneur respectif dans la fenêtre Projet. Utilisez cette option lorsque vous travaillez sur deux pistes ou plus dans un éditeur, pour mieux visualiser quelles notes appartiennent à quelles pistes.
Couleur Grille PPQ	Les notes auront des couleurs différentes selon leur position temporelle. Ce mode facilite la visualisation des notes d'un accord commençant exactement sur le même temps.

Lorsqu'une de ces options (à part "Conteneur") a été sélectionnée, vous pouvez sélectionner "Configuration" depuis le menu local Couleurs. Cela ouvre un dialogue dans lequel vous pouvez spécifier quelles sont les couleurs qui seront associées aux vélocités, hauteurs ou canaux.

Créer et éditer des notes

Pour dessiner de nouvelles notes dans l'Éditeur Clavier, utilisez l'outil Crayon ou l'outil Ligne.

Dessiner des notes avec l'outil Crayon

Avec l'outil Crayon, vous insérez des notes une à une en cliquant sur la position temporelle (horizontale) et la hauteur (verticale) désirées.

- Lorsque vous déplacez le pointeur dans l'affichage des notes, sa position en mesures est indiquée dans la barre d'outils, sa hauteur est indiquée à la fois dans la barre d'outils et sur le clavier de piano à gauche. Ceci facilite les choses pour trouver la bonne note et l'insérer à la bonne place.

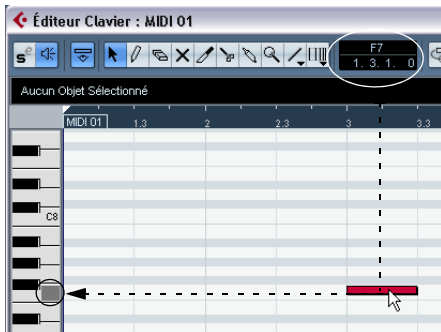

- Si le Calage est activé, il détermine la position de départ de la note créée.
- Si vous cliquez une fois, la note créée prendra la durée définie dans le menu local Longueur de Quantification de la barre d'outils.

Vous pouvez créer une note plus longue en cliquant et en faisant glisser. La durée de la note créée sera un multiple de la valeur de Longueur de Quantification.

Dessiner des notes avec l'outil Ligne

L'outil Ligne peut servir à créer des suites de notes continues. Pour cela, cliquez et faites glisser pour dessiner une ligne, puis relâchez le bouton de la souris.

⇒ L'outil Ligne comporte plusieurs modes.

Pour sélectionner l'un des modes, cliquez sur l'icône de l'outil Ligne sur la barre d'outils une fois cet outil sélectionné. Un menu local apparaît, il vous permet de sélectionner l'un des modes de l'Outil Ligne.

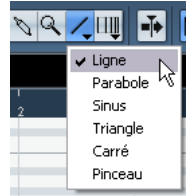

L'icône de l'outil change d'apparence selon le mode sélectionné.

Mode	Description
Ligne	C'est le mode par défaut de l'outil Ligne. Lorsque ce mode est sélectionné, vous cliquez et faites glisser pour créer une ligne droite, selon n'importe quel angle. Lorsque vous relâchez le bouton de la souris une suite de notes est créée, alignée selon la ligne. Si le Calage est activé, les notes seront positionnées et dimensionnées selon la valeur de Quantification.
Parabole, Sinus, Triangle, Carré	Ces modes insèrent des événements selon diverses formes de courbe. Bien qu'ils puissent être utilisés pour créer des notes, ils sont davantage appropriés à l'édition de contrôleurs (voir "Ajouter et modifier des événements dans la piste de contrôleur" à la page 329).
Pinceau	Permet d'insérer plusieurs notes en cliquant, puis en faisant glisser la souris lorsque le bouton est enfoncé. Si le Calage est activé, les notes seront positionnées et dimensionnées selon les valeurs de Quantification et Longueur de Quantification. Si vous appuyez sur [Ctrl]/[Commande] tout en peignant, le mouvement sera restreint à l'horizontale uniquement (c.-à-d. que les notes peintes auront toutes la même hauteur).

Réglage des valeurs de vélocité

Lorsque vous dessinez des notes dans l'Éditeur Clavier, celles-ci auront la valeur de vélocité définie dans le champ de vélocité d'insertion de la barre d'outils.

Vous pouvez employer une de ces quatre méthodes pour déterminer la vélocité :

- Si un raccourci clavier est assigné à l'action Outil Sélectionner–Éditer Vélocité (dans la page Édition–Touches Mortes Outils des Préférences), vous pouvez sélectionner une plusieurs notes, presser [Ctrl]/[Commande]+[Maj] et cliquer sur une des notes sélectionnée pour modifier la vélocité.

Le curseur devient un haut-parleur et, à côté de la note, apparaît un champ avec la valeur de vélocité – le curseur Vélocité de Note. Déplacer le pointeur de la souris vers le haut ou le bas pour modifier la valeur. Les changements de valeur s'appliqueront à toutes les notes sélectionnées, comme vous pourrez le constater dans la bande de contrôle.

- Sélectionner une valeur de vélocité prédéfinie dans le menu local de vélocité d'insertion.

Ce menu contient cinq valeurs de vélocité prédéfinies. L'option "Configuration..." ouvre un dialogue permettant de spécifier quelles valeurs de vélocité seront disponibles dans le menu local (ce dialogue s'ouvre en sélectionnant "Vélocité..." dans le menu MIDI).

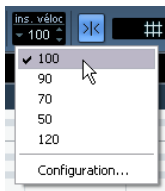

- Entrer manuellement la valeur de vélocité désirée en cliquant dans le champ de vélocité d'insertion et en tapant la valeur désirée.

- Utiliser un raccourci clavier.

Dans le dialogue des Raccourcis clavier (catégorie de commandes "MIDI"), vous pouvez assigner un raccourci clavier à chacune des cinq valeurs de vélocité disponibles (Vélocité 1 à 5). Vous pouvez ainsi passer rapidement d'une valeur de vélocité à une autre lors de l'entrée de notes. Voir "[Configuration des Raccourcis Clavier](#)" à la [page 455](#) pour les instructions concernant l'assignation des raccourcis clavier.

Sélectionner des notes

La sélection des notes s'effectue selon une des méthodes suivantes :

- Utilisez l'outil Flèche.

Les techniques de sélection standard s'appliquent, telles que la sélection en cliquant sur la note ou en délimitant un rectangle de sélection. Notez que si vous pressez [Maj] en cliquant sur les notes ou en délimitant un rectangle de sélection., ces notes seront ajoutées à la sélection. Si vous pressez [Ctrl]/[Commande] en cliquant sur les notes ou en délimitant un rectangle de sélection, ces notes seront supprimées de la sélection (comportement standard sous Windows).

- Utilisez le sous-menu Sélectionner du menu Édition ou du menu contextuel rapide.

Le sous-menu contient les options suivantes :

Option	Description
Tout	Sélectionne toutes les notes dans le conteneur édité.
Néant	Désélectionne tous les événements.
Le Contenu de la Boucle	Sélectionne toutes les notes situées partiellement ou complètement entre les délimiteurs gauche et droit.
Du Début jusqu'au Curseur	Sélectionne toutes les notes qui commencent à gauche du curseur de projet.
Du Curseur jusqu'à la Fin	Sélectionne toutes les notes se terminant à gauche du curseur de projet.
Hauteur égale – Toutes les octaves	Pour pouvoir utiliser cette fonction, une seule note doit être sélectionnée. Cette fonction sélectionne toutes les notes suivantes (sur toutes les octaves), ayant la même hauteur que la note sélectionnée.
Hauteur égale – Même octave	Comme ci-dessus, mais seulement les notes de la même hauteur (sur la même octave) seront sélectionnées.
Sélectionner contrôleurs dans la page de Notes	Sélectionne les données de contrôleur MIDI situés dans la zone des notes sélectionnées, voir ci-dessous.

- Vous pouvez aussi utiliser les touches fléchées gauche et droite du clavier de l'ordinateur pour passer à une autre note.

Si vous appuyez sur [Maj] en utilisant les touches fléchées, la sélection actuelle sera conservée, ce qui vous permet de sélectionner plusieurs notes.

- Pour sélectionner toutes les notes d'une certaine hauteur, maintenez enfoncé [Ctrl]/[Commande] et cliquez sur la note adéquate du clavier représenté sur la gauche.

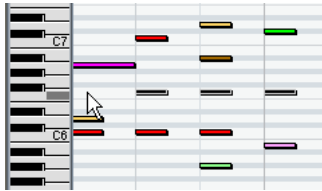

Toutes les notes de la hauteur correspondante sont sélectionnées.

Vous pouvez également appuyer sur [Maj] et faire un double-clic sur une note afin de sélectionner toutes les notes suivantes de la même hauteur – ou utiliser les fonctions de Hauteur égale du sous-menu Sélection.

- Si l'option "Sélection Automatique des Événements sous le Curseur" est activée dans les Préférences (page Édition), toutes les notes actuellement "touchées" par le curseur de projet seront automatiquement sélectionnées.

Inverser la sélection

Si vous désirez inverser les éléments sélectionnés dans un rectangle de sélection, pressez [Ctrl]/[Commande] et enfermer les mêmes éléments dans un nouveau rectangle de sélection. Lorsque vous relâchez le bouton de la souris, la sélection précédente sera désélectionnée et vice versa.



Sélectionner contrôleurs dans plage de Notes

Vous pouvez sélectionner les contrôleurs se trouvant dans la zone des notes sélectionnées, afin que :

- Si le bouton Sélection Auto des Contrôleurs est activé dans la barre d'outils, les contrôleurs seront toujours sélectionnés si les notes correspondantes le sont.
- Si vous choisissez "Sélectionner contrôleurs dans plage de Notes" dans le sous-menu Sélection du menu Édition, les contrôleurs se trouvant dans cet intervalle de notes (donc entre la première/la plus à gauche et la dernière/la plus à droite) seront sélectionnés.

Veillez noter que pour que cela fonctionne, seules deux notes peuvent être sélectionnées. Tous les contrôleurs situés dans cette plage seront sélectionnés.

- Un intervalle de note range dure jusqu'au début de la note suivante ou jusqu'à la fin du conteneur.
- Les contrôleurs sélectionnés pour les notes sont déplacés lorsque les notes correspondantes le sont.

Déplacer et Transposer des notes

Pour déplacer des notes dans l'éditeur, utilisez une de ces méthodes :

- Cliquez et faites glisser à une autre position.

Toutes les notes sélectionnées seront déplacées, en conservant leurs positions relatives. Si le Calage est activé, il déterminera sur quelles positions vous pourrez déplacer les notes, voir "Calage" à la page 320.

- ⚠ Notez que vous pouvez restreindre le mouvement à la direction horizontale ou verticale, en cliquant tout en maintenant [Ctrl]/[Commande] et en faisant glisser.

- Utilisez les touches fléchées Haut/Bas du clavier de l'ordinateur.

Cette méthode permet de transposer les notes sélectionnées, sans risque de les déplacer horizontalement. Vous pouvez aussi utiliser la fonction Transposer (voir "Transposer" à la page 306) ou la ligne d'infos (voir "La ligne d'infos" à la page 317). Notez que le fait d'appuyer sur [Maj] et d'utiliser les touches fléchées transposera les notes par pas d'une octave.

- Utilisez la fonction "Déplacer au Curseur" du menu Édition.

Ceci déplace les notes sélectionnées à la position du curseur de projet.

- Sélectionnez une note et réglez sa position ou sa hauteur dans la ligne d'infos.

Voir "Édition dans la ligne d'infos" à la page 325.

- Utilisez les boutons Déplacer de la palette Coup de Pouce de la barre d'outils.

Ceci déplace la ou les note(s) sélectionnée(s) de la valeur réglée dans le menu local de Quantification.

Par défaut, la palette Coup de Pouce n'est pas visible dans la barre d'outils – voir "Les dialogues de Configuration" à la page 443 pour de plus amples informations à ce sujet.

- ⇒ Notez que lorsque vous déplacez les notes sélectionnées à un autre endroit, les contrôleurs sélectionnés pour ces notes sont déplacés en conséquence.

Voir aussi "Déplacer et copier des événements" à la page 331.

Vous pouvez aussi régler la position des notes par Quantification, voir "Les fonctions de quantification" à la page 302.

Dupliquer et répéter des notes

Les notes sont dupliquées comme le sont les événements dans la fenêtre Projet :

- Maintenez enfoncée la touche [Alt]/[Option] et faites glisser la ou les note(s) à la nouvelle position. Si le Calage est activé, il déterminera sur quelles positions vous pourrez copier les notes, voir "Calage" à la page 320.
- Sélectionnez "Dupliquer" dans le menu Édition crée une copie de la note sélectionnée et la place directement après la note d'origine. Si plusieurs notes sont sélectionnées, elles seront toutes copiées "comme une seule entité", en conservant leur distance relative entre elles.
- Sélectionner "Répéter..." dans le menu Édition ouvre un dialogue permettant de créer un certain nombre de copies de la ou des note(s) sélectionnées. C'est comme la fonction Dupliquer, sauf que vous spécifiez le nombre de copies.
- Vous pouvez aussi exécuter la fonction Répéter en faisant glisser : Sélectionnez la ou les note(s) à répéter, pressez [Alt]/[Option], cliquez sur le bord droit de la dernière note sélectionnée et faites glisser vers la droite. Plus vous vous éloignez vers la droite, plus il y aura de copies (comme l'indique la bulle d'aide).

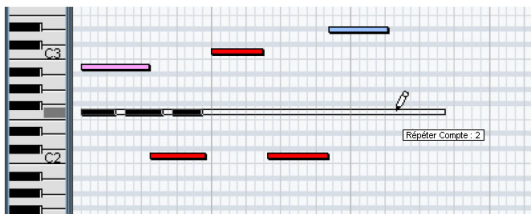

Utiliser Couper et Coller

Vous pouvez utiliser les options Couper, Copier et Coller du menu Édition pour déplacer ou copier des données à l'intérieur d'un conteneur ou entre différents conteneurs. Lorsque vous collez des notes copiées, vous pouvez soit utiliser la fonction Coller habituelle ou la fonction "Coller avec Décalage" du sous-menu Intervalle du menu Édition.

- "Coller" insère les notes copiées à la position du curseur de projet, sans affecter les notes existantes.

- "Coller avec Décalage" insère à la position du curseur de projet, mais déplace (et si nécessaire divise) les notes existantes afin de faire de la place pour les notes collées.

Sélectionner "Coller avec Décalage" avec ces données dans le Presse-Papiers et le curseur de projet ici...

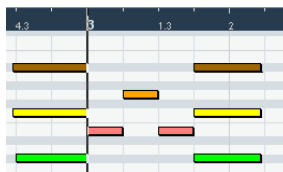
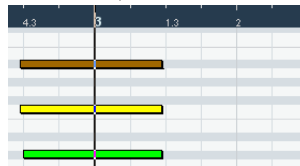

...donne ce résultat.

Redimensionner les notes

Pour redimensionner une note, utilisez une des méthodes suivantes :

- Placez l'outil Flèche au début ou à la fin d'une note. Le pointeur prend alors la forme d'une petite double flèche. Cliquez et tirez vers la gauche ou la droite pour redimensionner la note. Cette méthode permet de redimensionner la note dans les deux directions.
- Cliquez avec le Crayon à l'intérieur d'une case de note et faites glisser vers la gauche ou la droite (afin de rendre la note respectivement plus longue ou plus courte).

Avec ces deux méthodes, la durée résultante sera un multiple de la valeur Longueur de Quantification de la barre d'outils.

- Utiliser les boutons Ajuster le Début/la Fin de la palette Coup de Pouce de la barre d'outils.

Ceci redimensionne la ou les note(s) sélectionnée(s) en déplaçant leurs positions de début ou de fin, selon la valeur de pas redéfinie par le réglage de la Longueur de Quantification dans la barre d'outils. Par défaut, la palette Coup de Pouce n'est pas visible dans la barre d'outils – voir "Les dialogues de Configuration" à la page 443 pour de plus amples informations à ce sujet.

- Sélectionnez la note et réglez sa durée dans la ligne d'infos.
- Voir "Édition dans la ligne d'infos" à la page 325 pour les détails concernant l'édition dans la ligne d'infos.
- Utilisez l'outil Rogner (Trim), voir "Usage de l'outil Rogner (Trim)" à la page 319.

Scinder des notes

Il existe trois méthodes pour scinder des notes :

- Cliquer sur une note avec l'outil Ciseaux divise la note à la position pointée (en prenant en compte le Calage s'il est activé).
- Si vous avez sélectionné plusieurs notes, elles sont toutes divisées à la même position.
- Si vous sélectionnez "Couper au Curseur", toutes les notes qui se trouvent à l'intersection du curseur de projet seront divisées à la position du Curseur.
 - Si vous sélectionnez "Couper aux Délimiteurs", toutes les notes qui se trouvent à l'intersection des délimiteurs gauche ou droit seront divisées aux positions des délimiteurs.

Joindre des notes

Cliquer sur une note avec l'outil Tube de Colle va la joindre à la prochaine note de la même hauteur. Il en résultera une note plus longue s'étendant du début de la première note à la fin de la seconde, et ayant les propriétés (vélocité, etc.) de la première note.

Rendre des notes muettes

Des notes séparées peuvent être rendues muettes dans l'Éditeur Clavier, contrairement à la fenêtre Projet où ce sont les conteneurs entiers qui sont rendus muets. Ceci permet d'exclure des notes de la lecture, tout en ayant la possibilité de les rendre à nouveau audibles à tout moment. Pour qu'une note soit muette, utilisez une des méthodes suivantes :

- Cliquez dessus avec l'outil Muet.
- Dessinez un rectangle avec l'outil Muet enfermant toutes les notes que vous désirez rendre muettes.

- Sélectionnez-la puis choisissez "Rendre Muet" dans le menu Édition.
- Le raccourci clavier par défaut est [Maj]+[M].

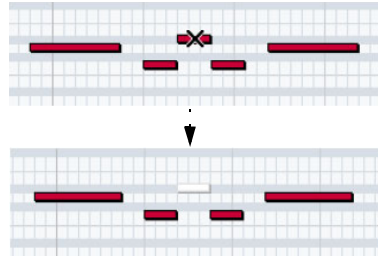

Les notes muettes sont en gris dans l'affichage des notes.

Pour qu'une note ne soit plus muette, vous pouvez soit cliquer dessus avec l'outil Muet, soit la sélectionner puis choisir "Enlever Rendre Muet" dans le menu Édition. Le raccourci clavier par défaut est [Maj]+[U].

Supprimer des notes

Pour supprimer des notes, vous pouvez soit cliquer dessus avec la Gomme, soit les sélectionner puis appuyer sur [Effacement].

Édition dans la ligne d'infos

La ligne d'infos montre les valeurs et les propriétés des événements sélectionnés. Si vous sélectionnez un événement unique, ses valeurs apparaissent sur la ligne d'infos. Si vous sélectionnez plusieurs événements, la ligne d'infos affiche les valeurs du premier de ces événements, en jaune.

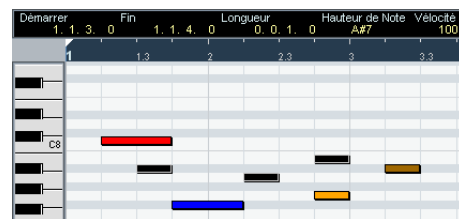

Plusieurs événements sélectionnés

Vous pouvez éditer les valeurs sur la ligne d'infos en indiquant les valeurs de manière explicite. Cela vous permet de déplacer, redimensionner, transposer ou changer la vitesse d'événements d'une façon très précise. Il est aussi possible de cliquer dans le champ Hauteur ou Vitesse dans la Ligne d'infos et de jouer une note sur votre

clavier MIDI - la hauteur ou la vélocité seront ajustées en fonction de la note que vous avez jouée.

⇒ Si vous avez sélectionné plusieurs événements et modifiez une valeur, tous les événements sélectionnés seront modifiés de la valeur choisie.

⇒ Si vous avez sélectionné plusieurs événements, maintenez la touche [Ctrl]/[Commande] enfoncée et modifiez une valeur, la modification sera alors absolue.

En d'autres termes, le réglage de valeur sera le même pour tous les événements sélectionnés.

Édition de notes via MIDI

Vous pouvez modifier les propriétés de notes en passant par le MIDI. De cette façon, vous pouvez obtenir rapidement la valeur de vélocité correcte puisque vous entendez le résultat immédiat de votre édition :

1. Sélectionnez la note que vous voulez éditer.
2. Cliquez sur le symbole de la prise MIDI sur la barre d'outils.



Ce symbole doit être allumé, l'édition via MIDI est alors possible.

3. Utilisez les boutons de note sur la barre d'outils afin d'indiquer quelles sont les propriétés qui devraient être changées par l'entrée MIDI.

Vous pouvez activer l'édition de la hauteur, de la vélocité note on et/ou note-off.



Avec ce réglage, les notes éditées vont acquérir les valeurs de hauteur et de vélocité des notes introduites via MIDI, mais les vélocités note-off demeureront telles qu'elles sont.

4. Jouez une note sur votre instrument MIDI.

La note sélectionnée dans l'éditeur aura la hauteur, la vélocité et/ou la vélocité note off de la note jouée.

La note suivante du conteneur édité est automatiquement sélectionnée, ce qui facilite l'édition d'une série de notes.

- Si vous désirez réessayer, sélectionnez à nouveau la note (le plus simple est d'appuyer sur la touche flèche gauche du clavier de l'ordinateur) et de rejouer une note sur votre instrument MIDI.

Entrée pas à pas

L'entrée (ou l'enregistrement) pas à pas consiste à introduire des notes une à une (ou bien un accord à la fois) sans devoir vous soucier du timing exact. Une telle approche est pratique lorsque vous savez ce que vous désirez enregistrer mais n'êtes pas en mesure de le jouer exactement comme vous le souhaiteriez.

Voici comment faire :

1. Cliquez sur le "bouton Entrée pas à pas" de la barre d'outils pour activer le mode d'entrée Pas à pas.



2. Utilisez les boutons de note situés sur la droite afin d'indiquer les propriétés devant être incluses lorsque vous introduisez les notes.

Par exemple, vous pourriez vouloir inclure la vélocité et la vélocité note-off des notes jouées. Il serait également possible de désactiver la propriété de hauteur auquel cas toutes les notes auront la hauteur C3, peu importe les notes jouées.

3. Cliquez n'importe où dans l'affichage des notes pour indiquer la position de départ (la position désirée pour la première note ou le premier accord).

La position de l'entrée pas à pas apparaît sous la forme d'une ligne bleue dans l'affichage des notes, et dans l'affichage inférieur du pointeur de souris dans la barre d'outils.

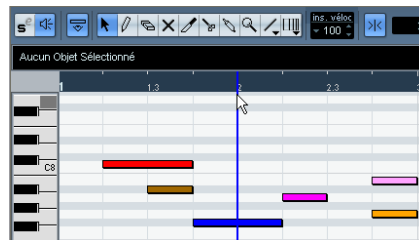

4. Spécifiez l'espace et la durée désirés pour les notes avec les menus locaux Quantifier et Longueur de Quantification.

Les notes que vous introduisez seront positionnées en fonction de la valeur de Quantification avec la durée indiquée pour Longueur de Quantification. Si vous choisissez 1/8 dans le premier cas et 1/16 dans le deuxième, les notes seront des seizièmes de temps (un quart de note), placée sur chaque huitième de position.

5. Jouez la première note ou le premier accord sur votre instrument MIDI.

La note ou l'accord apparaît dans l'éditeur et la position d'entrée pas à pas progresse d'un pas équivalent à une valeur de quantification.

⇒ Si le mode Insertion est activé, toutes les notes figurant à droite de la position d'entrée pas à pas seront déplacées afin de "faire de la place" pour la note ou l'accord inséré.



Mode d'Insertion activé.

6. Continuez de la même manière avec les autres notes ou accords.

Vous pouvez ajuster les valeurs de Quantification ou Longueur de Quantification au fur et à mesure, pour changer la position ou les durées de notes. Vous pouvez également déplacer la position d'entrée pas à pas de façon manuelle en cliquant n'importe où sur l'affichage des notes.

- Pour insérer un "silence", appuyez sur la touche flèche droite du clavier d'ordinateur.

Vous faites ainsi avancer la position d'entrée pas à pas d'un pas.

7. Lorsque vous avez terminé, cliquez à nouveau sur le bouton "Entrée pas à pas" afin de désactiver l'entrée pas à pas.

Édition dans la piste de contrôleur

À propos des pistes de contrôleur

Par défaut, l'affichage des contrôleurs ne comporte qu'une seule piste, affichant un type d'événement à la fois. Cependant, vous pouvez aisément ajouter des pistes en faisant un clic droit sur l'affichage et en sélectionnant "Nouvelle piste de contrôleur" à partir du menu contextuel. Vous pouvez alors superviser et éditer plusieurs contrôleurs simultanément.

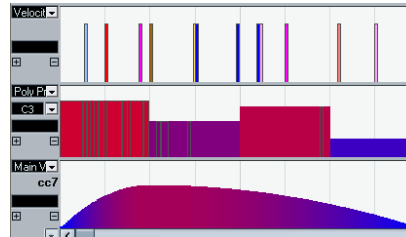

La piste de contrôleur avec trois pistes affichées.

⇒ Pour supprimer une piste, faites un clic droit dessus et sélectionnez "Supprimer cette piste" depuis le menu contextuel ou cliquez sur le bouton moins.

La piste est alors cachée, mais ses événements demeurent actifs.

⇒ Si vous supprimez toutes les pistes, la piste de contrôleur sera totalement cachée.

Pour la restaurer, sélectionnez "Nouvelle piste de contrôleur" dans le menu contextuel.

Sélectionner un Type d'événement

La piste de contrôleur affiche un seul type d'événement à la fois. Pour sélectionner quel type sera affiché, utilisez le menu local situé à gauche de l'affichage.

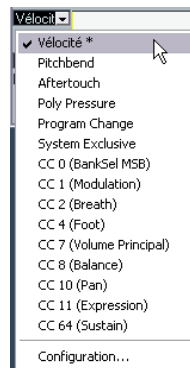

- Sélectionner “Configuration...” ouvre un dialogue permettant de spécifier quel type d'événements de Contrôleur Continu sera disponible dans le menu local.

Le dialogue contient deux listes ; à gauche, les types de contrôleurs apparaissant déjà dans le menu local sont affichés, et à droite sont affichés ceux qui n'y apparaissent pas. Cliquez sur les boutons situés sous les listes pour ajouter/supprimer les types de contrôleurs au/du menu local.

Les types de contrôleurs présents dans cette liste apparaissent déjà dans le menu local.

Les types de contrôleurs présents dans cette liste n'apparaissent pas dans le menu local.

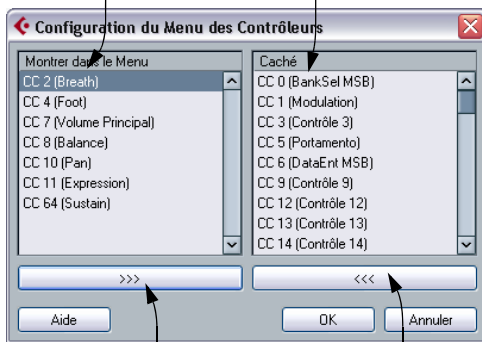

Cliquez sur ce bouton pour supprimer le type de contrôleur sélectionné dans la liste de gauche du menu local.

Cliquez sur ce bouton pour ajouter le type de contrôleur sélectionné dans le menu local.

- Chaque piste MIDI dispose de sa propre configuration de piste de contrôleur (nombre de pistes et types d'événements sélectionnés).

Lorsque vous créez de nouvelles pistes, elles ont la dernière configuration de piste de contrôleur que celle utilisée en dernier.

Préréglages de piste de contrôleur

Après avoir ajouté le nombre de pistes de contrôleur désirées et sélectionné les types d'événements dont vous avez besoin, vous pouvez mémoriser cette combinaison sous la forme d'un préréglage de piste de contrôleur. Vous pouvez par exemple avoir un préréglage avec une seule piste de vélocité, un autre avec une combinaison de vélocité, Pitchbend et modulation, et ainsi de suite. Ceci rend plus rapide le travail avec les contrôleurs.

- Pour mémoriser la configuration de piste de contrôleur actuelle sous forme de préréglage, déroulez le menu local situé en bas à gauche de l'ascenseur horizontal et sélectionnez “Ajouter”.

Entrez un nom pour ce préréglage dans le dialogue qui apparaît, puis cliquez sur OK.

- Pour appliquer un préréglage mémorisé, sélectionnez-le dans le menu local.

Ceci affiche immédiatement les pistes de contrôleur et les types d'événements choisis dans ce préréglage.

- Pour supprimer ou renommer des préréglages, sélectionnez “Organiser” dans le menu local.

Édition des valeurs de vélocité

Lorsque l'option “Vélocité” est sélectionnée pour la visualisation, la piste de contrôleur affiche la vélocité de chaque note sous la forme d'une barre verticale.



Les valeurs de vélocités sont éditées à l'aide des outils Crayon ou Ligne. Les différents outils et les divers modes de l'outil Ligne offrent plusieurs possibilités qui sont décrites ci-dessous :

- ⇒ Si l'option “Piste Contrôleur : Outil Sélectionner devient Outil Crayon” est activée dans les Préférences (page Édition-MIDI), la flèche devient automatiquement l'outil Crayon lorsque vous placez le pointeur dans l'écran du contrôleur.

Si vous avez besoin de la Flèche pour sélectionner des événements dans l'écran du contrôleur, pressez [Ctrl]/[Commande].

- ⇒ Si l'icône de Haut-Parleur (Retour acoustique) est activée dans la barre d'outil, les notes les notes seront relues lorsque vous réglez la vélocité, ce qui vous permet d'entendre l'effet des modifications.

- Vous pouvez utiliser l'outil Crayon pour changer la vélocité d'une seule note : cliquez sur sa barre de vélocité et tirez-la vers le haut ou vers le bas.

Tout en faisant cela, la valeur de vélocité apparaît à gauche de l'écran.

- Vous pouvez utiliser l'outil Crayon ou l'outil Ligne en mode Pinceau pour changer les valeurs de vitesse de plusieurs notes en dessinant une "courbe à main levée". Lors de l'édition de la vitesse, ces deux modes ont la même fonctionnalité.

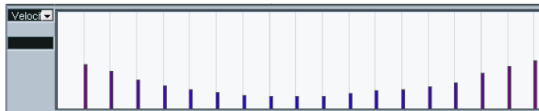

- Utilisez l'outil Ligne en mode Ligne pour créer des rampes de vitesse linéaires. Cliquez à l'endroit où vous désirez faire commencer la progression et tirez le curseur jusqu'à l'emplacement où elle doit se terminer. Lorsque vous relâchez le bouton de la souris, les valeurs de vitesse sont alignées avec la ligne située entre les deux points.

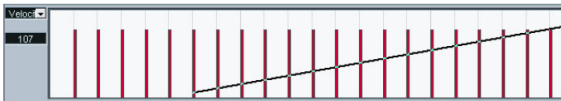

- Le mode Parabole fonctionne de la même manière, mais il aligne les valeurs de vitesse selon une courbe de parabole. Utilisez ce mode pour produire des changements de vitesses "naturels" et doux.

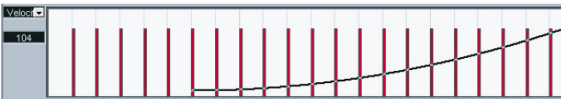

- Les trois autres modes de l'outil Ligne (Sinus, Triangle et Carré) alignent les valeurs de vitesse selon des formes de courbes continues (voir ci-dessous).

Remarque :

- Si'il y a plusieurs notes à la même position (par exemple un accord), leurs barres de vitesse se superposent dans la piste de contrôleur.

Si aucune des notes n'est sélectionnée, toutes les notes ayant la même position seront réglées sur la même valeur de vitesse lorsque vous dessinerez. Pour modifier la vitesse d'une seule de ces notes sur cette même position, il faut d'abord sélectionner la note dans l'affichage des notes. Alors, l'édition n'affectera plus que la vitesse de la note sélectionnée.

- Vous pouvez aussi régler la vitesse d'une seule note en la sélectionnant et en modifiant sa valeur de vitesse dans la ligne d'infos.

Ajouter et modifier des événements dans la piste de contrôleur

Lorsqu'une option autre que "Vitesse" est sélectionnée dans la piste de contrôleur, vous pouvez créer de nouveaux événements ou modifier les valeurs de ceux existant à l'aide des outils Crayon ou Ligne :

- Le fait de cliquer avec l'outil Crayon ou l'outil Ligne en mode Pinceau crée un nouvel événement. Notez l'option "Outil Sélectionner devient Outil Crayon" – voir "Édition des valeurs de vitesse" à la page 328.
- Appuyez sur [Alt]/[Option] et utilisez l'outil Crayon ou l'outil Ligne en mode Pinceau, pour modifier la valeur d'un événement (sans en créer un nouveau). Notez que vous pouvez cliquer et faire glisser pour modifier ou ajouter plusieurs événements, dessiner des courbes de contrôleur, etc. Il suffit de presser ou relâcher la touche [Alt]/[Option] tout en dessinant, pour passer rapidement du mode "édition" au mode "création".

Pour ajouter ou régler un seul événement, cliquez une fois avec l'outil Crayon ou l'outil Ligne en mode Pinceau.

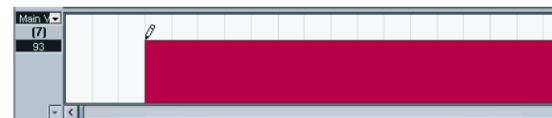

Pour "tracer une courbe", faites glisser le Crayon (le bouton de la souris restant enfoncé).

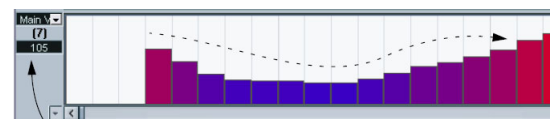

Lorsque vous déplacez le pointeur dans la piste de contrôleur, la valeur correspondante est affichée dans ce champ.

⇒ Avec l'outil Crayon et l'outil Ligne en mode Pinceau, la valeur de quantification détermine la "densité" des courbes de contrôleur créées (si le Calage est activé, voir "Calage" à la page 320).

Pour obtenir des courbes très lisses, il faut utiliser une valeur de quantification faible ou désactiver le Calage. Notez toutefois que cela créera un très grand nombre d'événements MIDI, ce qui peut provoquer un "bégalement" de la lecture MIDI dans certains cas. Une densité moyenne à faible est le plus souvent suffisante.

- Cliquer et faire glisser avec l'outil Ligne en mode Ligne affiche une ligne dans la piste de contrôleur et crée des événements dont les valeurs sont alignées sur cette ligne. C'est le meilleur moyen de créer des rampes de contrôleur linéaires. Si vous appuyez sur [Alt]/[Option], aucun nouvel événement ne sera créé – utilisez ce mode pour modifier les courbes existantes.

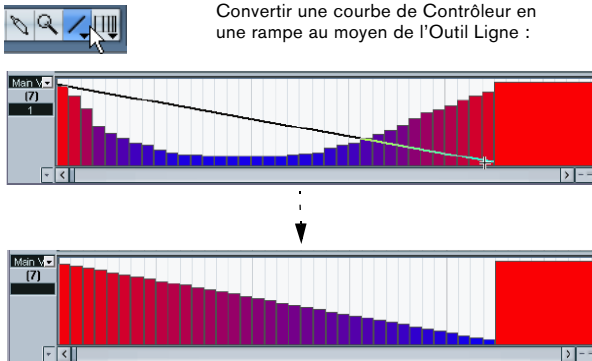

- Le mode Parabole fonctionne de la même manière, mais il aligne les valeurs sur une courbe de parabole, produisant des courbes plus naturelles. Notez que le résultat dépend de la direction vers laquelle vous dessinez la parabole :

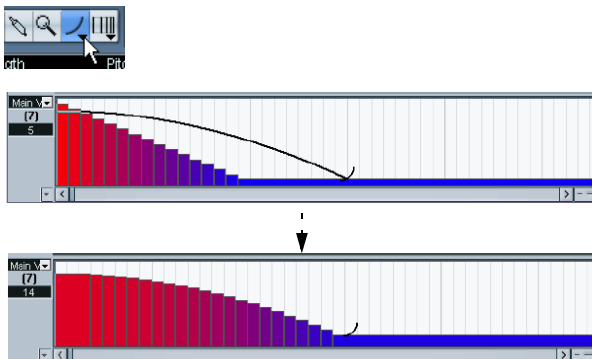

- En mode Parabole, vous pouvez utiliser les touches mortes pour déterminer la forme de la courbe de parabole. En appuyant sur [Ctrl]/[Commande] la courbe de parabole est inversée. En appuyant sur [Alt]/[Option]+[Ctrl]/[Commande] alors que le Calage est activé, vous modifiez la position de toute la courbe (dans les deux cas, la valeur de calage pour le positionnement sera d'un quart de la valeur de Quantification). Si vous appuyez sur [Maj], l'exposant sera augmenté ou diminué.

⇒ Pour les modes ci-dessus, la valeur de Longueur de Quantification, sur la barre d'outils, détermine la "densité" des courbes de contrôleur créées (si le Calage est activé).

Pour des courbes très douces, vous devriez utiliser une petite valeur de Longueur de Quantification ou désactiver le Calage. Notez cependant que cela crée un très grand nombre d'événements MIDI et que cela peut amener la lecture MIDI à "bégaier" dans certaines situations. Une densité moyenne ou basse est souvent suffisante.

- Les modes Sinus, Triangle et Carré créent des événements avec des valeurs alignées sur des courbes continues.

Dans ces modes, la valeur de Quantification détermine la période de la courbe (la longueur d'un cycle de courbe) et la valeur de longueur de quantification détermine la densité des événements (plus la valeur de note de longueur de quantification est basse et plus la courbe sera douce).

- En mode Sinus, Triangle et Carré, vous pouvez également utiliser les touches mortes pour déterminer la forme de la courbe.

Si vous appuyez sur [Ctrl]/[Commande] vous pouvez changer la phase de démarrage de la courbe. Si vous appuyez sur [Alt]/[Option] + [Ctrl]/[Commande] alors que le Calage est activé, vous changez la position de la courbe entière (dans les deux cas, la valeur de Calage pour le positionnement sera d'un quart de la valeur de Quantification).

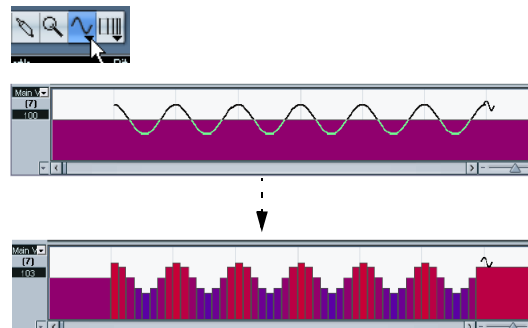

⇒ Vous pouvez également régler la période de la courbe de manière libre en maintenant [Maj] enfoncé lorsque vous insérez des événements dans les modes Sinus, Triangle ou Carré.

Activez le Calage, [Maj]-cliquez et tirez afin d'établir la durée d'une période. La durée d'une période sera un multiple de la valeur de Quantification.

- Dans les modes Triangle et Carré, vous pouvez appuyer sur [Maj]+[Ctrl]/[Commande] pour changer la position maximale de la courbe de triangle (afin de créer des courbes en dent de scie) ou la pulsation de la courbe carrée. Comme dans les autres modes, vous pouvez presser [Alt]/[Option] si vous désirez modifier les événements existants plutôt que d'en créer de nouveaux. Là encore, la valeur de calage pour le positionnement sera un quart de la valeur de Quantification.

Déplacer et copier des événements

Vous pouvez déplacer ou dupliquer des événements dans la piste de contrôleur, comme vous le feriez avec des notes :

1. Cliquez avec l'outil Flèche pour sélectionner les événements à couper ou copier.

Si l'option "Piste Contrôleur : Outil Sélectionner devient Outil Crayon" est activée dans les Préférences (page Édition), il vous faudra appuyer sur [Ctrl]/[Commande] pour avoir l'outil Flèche.

2. Cliquez et faites glisser les événements pour les déplacer.

Si le Calage est activé, il détermine sur quelles positions vous pouvez déplacer les événements (voir "Calage" à la page 320).

- Si vous maintenez [Alt]/[Option] et faites glisser, les événements seront copiés et non déplacés.

⚠ S'il y a déjà un événement du même type à cette même position, il sera remplacé par l'événement déplacé.

⚠ N'oubliez pas qu'un événement qui n'est pas une note n'a pas de longueur – il est actif jusqu'à l'événement suivant, voir "La piste de contrôleur" à la page 318.

⚠ Si le bouton Sélection Auto des Contrôleurs est activé dans la barre d'outils de l'éditeur Clavier, sélectionner des événements de contrôleur sélectionnera aussi les notes correspondantes. Déplacer des événements (autrement que par couper/copier/coller ou glisser-déposer) dans l'affichage des notes déplacera aussi les événements de contrôleur correspondant et vice versa. Voir aussi "Sélectionner contrôleurs dans plage de Notes" à la page 323.

Utiliser Couper, Copier et Coller

Vous pouvez utiliser les fonctions standard Couper, Copier et Coller du menu Édition pour déplacer ou copier des événements dans la piste de contrôleur :

1. Sélectionnez les événements à couper ou copier.
2. Sélectionnez Couper ou Copier dans le menu Édition.
3. Si vous voulez coller les événements dans un autre conteneur MIDI, ouvrez ce conteneur dans un autre Éditeur MIDI.
4. Placez le curseur de projet là où vous voulez coller les événements.
5. Sélectionnez Coller dans le menu Édition.

Les événements se trouvant dans le Presse-Papiers seront insérés à partir de la position du curseur de projet, en conservant leurs distances relatives. Si un événement est collé sur la même position qu'un événement existant du même type, l'ancien événement sera remplacé.

Supprimer des événements dans la piste de contrôleur

Vous supprimez des événements en cliquant dessus avec la Gomme ou en les sélectionnant et en appuyant sur [Erfacement]. Notez que :

- Supprimer un événement de contrôleur rend valable le précédent jusqu'à l'événement suivant. Cela ne "remet pas à zéro" les changements de contrôleur.
- Vous pouvez supprimer des notes en effaçant leur barre de vélocité dans la piste de contrôleur.

Attention, s'il y a plusieurs notes à la même position, il n'y aura qu'une seule barre de vélocité visible – veillez à n'effacer que les notes voulues !

Ajouter et éditer des événements de Pression Polyphonique (Poly Pressure)

Les événements Poly Pressure sont spéciaux car ils “appartiennent” à un numéro de note (ou touche) spécifique. En fait, chaque événement Poly Pressure a deux valeurs éditables : le numéro de note et la quantité de pression. Donc, lorsque Poly Pressure est sélectionné dans le menu local de type d'événement, il y a deux champs de valeur à gauche de la piste de contrôleur, un pour le numéro de note et un pour la pression :

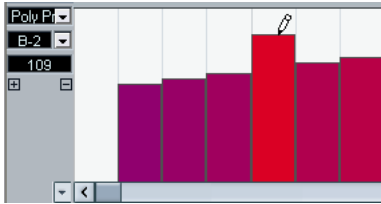

Pour ajouter un nouvel événement Poly Pressure, procédez ainsi :

1. Sélectionnez Poly Pressure dans le menu local de type d'événement.
2. Réglez le numéro de note en cliquant sur le clavier. Le numéro de note sélectionné est affiché dans le champ de valeur inférieur à gauche de la piste de contrôleur. Notez que ceci n'est valable que pour la première piste (celle d'en haut). Si vous avez sélectionné “Poly Pressure” pour plusieurs pistes de contrôleur, vous devez entrer le numéro de note désiré manuellement dans le champ de valeur à gauche de chaque piste.
3. Utilisez le Crayon pour ajouter un nouvel événement, comme vous le feriez pour des événements de contrôleur normaux.

Pour voir et éditer des événements Poly Pressure existants, procédez comme ceci :

1. Sélectionnez Poly Pressure dans le menu local de type d'événement.
2. Cliquez sur le bouton fléché situé à côté du champ de numéro de note à gauche de la piste de contrôleur. Un menu local apparaît, avec la liste de tous les numéros de note pour lesquels il y a déjà des événements Poly Pressure.
3. Sélectionnez un numéro de note dans le menu local. Les événements Poly Pressure ayant le numéro de note sélectionné sont affichés dans la piste de contrôleur.

4. Utilisez le Crayon pour modifier les événements comme d'habitude.

Maintenez enfoncée la touche [Alt]/[Option] pour éditer les événements existants au lieu d'en créer de nouveaux.

- Les événements Poly Pressure peuvent aussi être ajoutés et édités dans l'Éditeur en Liste.

L'Éditeur sur Place

La fonction d'édition sur place permet d'éditer des contenus MIDI directement dans la fenêtre Projet, pour une édition rapide et efficace dans le contexte des autres pistes.

Pour ouvrir l'Éditeur sur Place, pour une ou plusieurs pistes sélectionnées, vous pouvez :

- Sélectionner “Ouvrir Éditeur sur Place” dans le menu MIDI.
- Entrer le raccourci-clavier, par défaut [Ctrl]/[Commande]+[Maj]+[I].
- Passer à l'édition sur place pour toutes les pistes sélectionnées en cliquant sur le bouton adéquat dans la liste des pistes.



Ceci agrandit la piste MIDI pour afficher une sorte d'éditeur Clavier miniature, qui vous permet d'éditer les notes et les contrôleurs MIDI.



- Pour zoomer ou faire défiler l'éditeur sur place, pointer sur la gauche du clavier de piano afin que le pointeur se transforme en une main. Vous pouvez alors cliquer et faire glisser vers la gauche ou la droite pour faire un zoom avant ou arrière verticalement, et faire glisser vers le haut ou le bas pour faire défiler.

- Cliquer sur le petit triangle gris situé en haut à droite de la liste des pistes pour celle qui est sélectionnée affiche une barre d'outils locale comportant des réglages spécifiques à l'Éditeur sur Place.

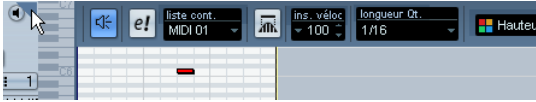

Les descriptions de ces réglages se trouvent dans la section "La barre d'outils" à la page 316.

- Tout comme dans l'éditeur Clavier, vous pouvez éditer la vélocité ou les contrôleurs continus en bas de l'éditeur sur place.

Pour afficher un autre type de contrôleur, cliquez dans le champ de nom du contrôleur situé juste en-dessous du clavier de piano et choisissez un type de contrôleur dans le menu local qui apparaît.

Pour ajouter ou supprimer des couches de contrôleur, faites un clic droit sous le champ de nom du contrôleur et sélectionnez une option dans le menu contextuel qui apparaît.

- Si vous sélectionnez une note MIDI, la ligne d'infos de la fenêtre Projet affichera les informations concernant cette note, comme le fait la ligne d'infos de l'éditeur Clavier. Vous pouvez y effectuer les mêmes éditions que dans la ligne d'infos de l'éditeur Clavier., voir "Édition dans la ligne d'infos" à la page 325.
- Le bouton Calage et le menu local de type de Calage de la barre d'outils de la fenêtre Projet agissent sur le Calage dans l'éditeur sur place, mais la Grille de Calage est définie à l'aide du menu local Quantifier.
- Pour refermer l'éditeur sur place pour une ou plusieurs pistes sélectionnées, vous pouvez utiliser le raccourci-clavier ou cliquez sur le bouton Éditeur sur Place situé au-dessus de la liste des pistes.
- Pour refermer l'éditeur sur place pour une piste, vous pouvez cliquer sur le bouton Éditeur sur Place dans la liste des pistes ou double-cliquer sous l'écran de contrôleur dans l'Éditeur sur Place.

Travail sur les conteneurs

Si vous travaillez sur des conteneurs dans l'Éditeur sur Place, certaines fonctions d'édition sont disponibles.

Vous pouvez:

- changer la longueur des conteneurs en cliquant sur les bords inférieurs (afin que le pointeur devienne une flèche double) et en faisant glisser vers la gauche ou la droite.
- glisser-déposer des notes d'un conteneur dans un autre.
- changer la longueur des notes en cliquant dessus et en faisant glisser la double flèche vers la gauche ou la droite.

L'Éditeur de Rythme – Présentation

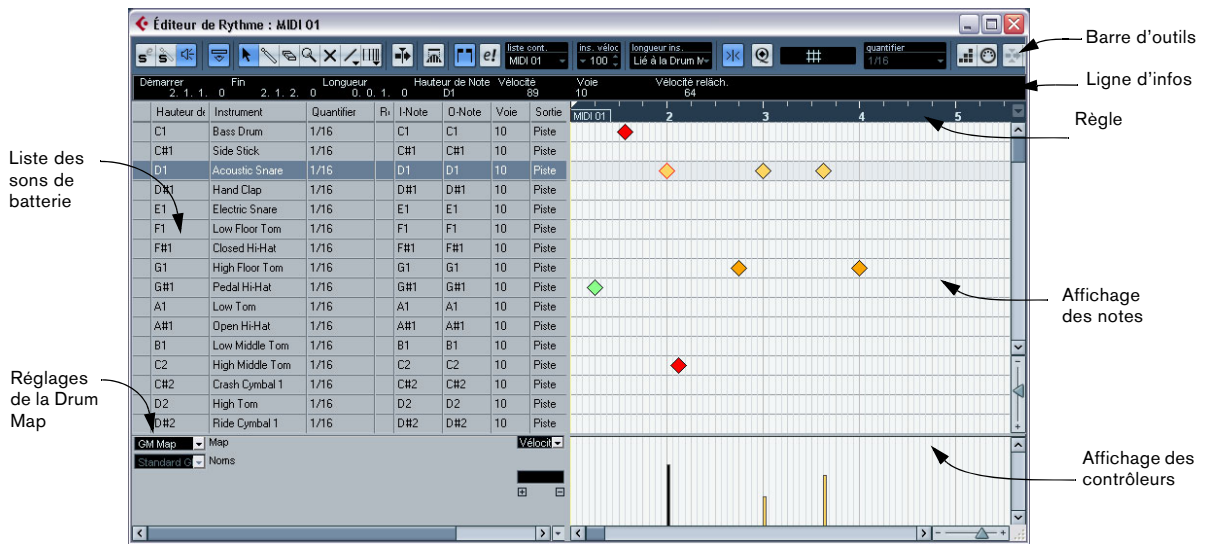

La barre d'outils et la ligne d'infos

Ce sont pour l'essentiel les mêmes que la barre d'outils et la ligne d'infos de l'Éditeur Clavier (voir "L'Éditeur Clavier – Présentation" à la page 316, avec toutefois les différences suivantes :

- L'Éditeur de Rythme n'a pas d'outil Crayon – à la place, vous trouvez un outil Baguette (pour entrer et supprimer des notes) et un outil Ligne avec divers modes de lignes et de courbes (pour dessiner plusieurs notes à la fois ou éditer des événements de contrôleur).
- Il n'y a pas d'outils Ciseaux et Tube de colle dans l'Éditeur de Rythme.
- Comme dans l'Éditeur Clavier, l'affichage du pointeur de la souris dans la barre d'outils montre la hauteur et la position du pointeur. La hauteur, en revanche, apparaît sous la forme d'un nom de son de batterie, plutôt que comme un numéro de note.
- Utilisez le bouton Quantification globale pour sélectionner la valeur à utiliser lorsque le Calage est actif – la valeur de quantification globale sur la barre d'outils ou les valeurs de quantification individuelles pour les sons de batterie.

- À la place du menu local Longueur de Quantification, vous avez un menu Longueur d'Insertion. Son usage est similaire, comme décrit sur les pages suivantes.

La liste des sons de batterie

Hauteur de	Instrument	Quantifier	Ri	I-Note	O-Note	Voie	Sortie
C1	Bass Drum	1/16		C1	C1	10	Piste
C#1	Side Stick	1/16		C#1	C#1	10	Piste
D1	Acoustic Snare	1/16		D1	D1	10	Piste
D#1	Hand Clap	1/16		D#1	D#1	10	Piste
E1	Electric Snare	1/16		E1	E1	10	Piste
F1	Low Floor Tom	1/16		F1	F1	10	Piste
F#1	Closed Hi-Hat	1/16		F#1	F#1	10	Piste
G1	High Floor Tom	1/16		G1	G1	10	Piste
G#1	Pedal Hi-Hat	1/16		G#1	G#1	10	Piste
A1	Low Tom	1/16		A1	A1	10	Piste

Une liste de sons de percussion pour Drum Map GM.

Le but de l'Éditeur de Rythme est de faciliter l'édition de pistes MIDI dans lesquelles chaque note joue un son spécifique, comme dans le cas d'un kit de batterie normal. La liste des sons de batterie sur la gauche, énonce tous les sons de batterie par leur nom (en fonction de la Drum Map ou de la liste sélectionnées – voir plus bas) et vous permet d'ajuster et manipuler la configuration des sons de batterie de diverses manières.

Remarque:

- Le nombre de colonnes de la liste dépend de la sélection d'une Drum Map pour la piste.
Voir "Travailler avec des Drum Maps" à la page 337.
- Vous pouvez réorganiser les colonnes en déplaçant leur entête, et les redimensionner en déplaçant les séparateurs situés entre les entêtes.

L'affichage des notes

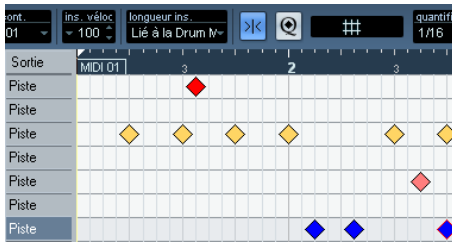

L'affichage des notes de l'Éditeur de Rythme affiche les notes sous la forme de symboles de diamants. La position verticale des notes correspond à la liste des sons de batterie située à gauche, tandis que la position horizontale correspond à la position temporelle de la note, tout comme dans l'Éditeur Clavier. Notez cependant que les symboles de diamant ne font pas ressortir la durée des notes. Cela s'explique, car les sons de batterie sont des échantillons de notes uniques, qui jouent jusqu'à leur terminaison, indépendamment de leur durée.

Les menus locaux "Map" et "Noms"

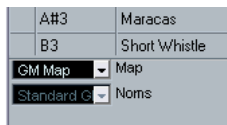

Au-dessous de la liste des sons de batterie, vous trouvez deux menus locaux, servant à sélectionner une Drum Map pour la piste en cours d'édition ou (si aucune Drum Map n'a été sélectionnée) une liste de noms de sons de batterie. Pour une explication sur les Drum Maps, voir "Travailler avec des Drum Maps" à la page 337.

La piste de contrôleur

La piste de contrôleur dans l'Éditeur de Rythme est exactement la même que dans l'Éditeur Clavier. Vous pouvez ajouter ou supprimer des pistes de contrôleur depuis le menu contextuel, et créer et éditer des événements comme indiqué dans la section "Édition dans la piste de contrôleur" à la page 327.

Opérations dans l'Éditeur de Rythme

La gestion de base (zoom, lecture, écoute, etc.) est la même que dans l'Éditeur Clavier (voir "Opérations dans l'Éditeur Clavier" à la page 318). Les sections qui suivent décrivent les procédures et caractéristiques spécifiques à l'Éditeur de Rythme.

Créer et éditer des notes

La façon standard d'introduire des notes dans l'Éditeur de Rythme est de cliquer avec la Baguette.



Lorsque vous déplacez le pointeur dans l'affichage note, la position de mesure et le son de batterie sont indiqués dans la barre d'outils, ce qui aide à repérer le son adéquat et sa position.

La position de la note créée dépend des facteurs suivants :

- Si le Calage est désactivé sur la barre d'outils, la note va apparaître à l'endroit exact où vous avez cliqué. Dans ce mode, les notes peuvent être positionnées librement.
- Si le Calage est activé et si "Utiliser la Quantification Globale" est désactivé sur la barre d'outils, la note va se caler aux positions en fonction de la valeur de Quantification établie pour le son dans la liste des sons de batterie. Vous pouvez établir diverses valeurs de Quantification pour divers sons de batterie. Vous pouvez par exemple souhaiter que les notes de Charleston (Hi Hat) se calent sur des doubles-croches (1/16) là où la caisse claire (Snare) et la grosse caisse (Bass Drum) se caleront sur des croches (1/8).

- Si vous avez activé à la fois le Calage et la Quantification globale, la note va se caler en fonction de la valeur de Quantification indiquée sur la barre d'outils (à côté du bouton de Quantification globale).

La durée de la note insérée est déterminée par le réglage de Longueur d'Insertion sur la barre d'outils. Cependant, si la valeur est "Lié à Drum Map", la note aura la durée de la valeur de Quantification déterminée pour ce son de batterie.

⇒ Vous pouvez rapidement écouter les sons de batterie en cliquant dans la colonne la plus à gauche de la liste des sons de batterie.

Cela a pour effet de jouer la note correspondante.

⇒ Cliquer avec l'outil Baguette sur une note existante la supprime.

L'édition de motifs rythmiques devient ainsi rapide et intuitive.

Réglage des valeurs de vitesse

Les notes que vous entrez ont la valeur de vitesse d'insertion qui a été définie dans le champ de vitesse d'insertion de la barre d'outils – pour gagner du temps, vous pouvez assigner des raccourcis clavier aux options de vitesse d'insertion. Voir "[Réglage des valeurs de vitesse](#)" à la [page 322](#).

Sélection de notes

La sélection de notes peut être effectuée par l'une de ces méthodes :

- Utilisez l'outil Flèche.

Les techniques de sélection standard s'appliquent alors.

- Utilisez le sous-menu Sélection du menu contextuel (voir "[Sélectionner des notes](#)" à la [page 322](#)).
- Utilisez les touches fléchées gauche et droite sur le clavier de l'ordinateur pour passer d'une note à la suivante ou à la précédente.

Si vous appuyez sur [Maj] et utilisez les touches fléchées, la sélection courante sera conservée, vous permettant de sélectionner plusieurs notes.

- Vous pouvez également appuyer sur [Maj] et faire un double-clic sur une note afin de sélectionner toutes les notes qui suivent pour le même son de batterie.

- Si l'option "Sélection automatique des Événements sous le curseur" est activée dans les Préférences (page Édition), toutes les notes actuellement "touchées" par le curseur de projet sont automatiquement sélectionnées.

Déplacer, dupliquer ou répéter des notes

Pour déplacer ou copier des notes dans l'éditeur (vers d'autres positions ou sons de batterie), utilisez les mêmes méthodes que dans l'Éditeur Clavier : cliquer et faire glisser, utiliser les touches fléchées ou les fonctions du menu Édition, etc., voir "[Déplacer et Transposer des notes](#)" à la [page 323](#). Notez que :

Lorsque vous déplacez ou copiez plusieurs notes sélectionnées en les tirant avec le Calage activé mais avec "Utiliser la Quantification Globale" désactivé, les notes vont se caler à des positions relatives aux valeurs de quantification établies pour les sons de batterie. Si les notes déplacées/copiées ont des valeurs de quantification différentes, les valeurs les plus élevées déterminent le calage. Si par exemple vous déplacez deux notes dont les valeurs de quantification respectives sont de 1/16 et 1/4, les notes vont se caler à la noire (1/4).

⇒ Vous pouvez aussi régler la position des notes en utilisant la fonction de Quantification, voir "[Les fonctions de quantification](#)" à la [page 302](#).

Là encore, la valeur de quantification utilisée dépend du réglage (activé/désactivé) de la Quantification Globale.

Rendre muet des notes et sons de batterie

Vous pouvez rendre muet des notes individuelles en cliquant ou en les encadrant avec l'outil Muet ou en utilisant la fonction Rendre Muet du menu Édition (voir "[Rendre des notes muettes](#)" à la [page 325](#)).

De plus, si vous sélectionnez une Drum Map (voir "[Sélectionner une Drum Map pour une piste](#)" à la [page 340](#)), la liste des sons de batterie dispose alors d'une colonne Muet. Cliquez dans cette colonne pour rendre muet un

son de batterie particulier. Enfin, si vous cliquez sur le bouton "Instrument Solo" dans la barre d'outils, tous les autres sons de batterie que celui sélectionné sont rendus muets.

Hauteur de	Instrument	Quantifier	Ri	I-Note	O-Note	Voie	Sortie
C#1	Side Stick	1/16		C#1	C#1	10	Piste
D1	Acoustic Snare	1/16		D1	D1	10	Piste
D#1	Hand Clap	1/16		D#1	D#1	10	Piste
E1	Electric Snare	1/16		E1	E1	10	Piste
F1	Low Floor Tom	1/16		F1	F1	10	Piste
F#1	Closed Hi-Hat	1/16	●	F#1	F#1	10	Piste
G1	High Floor Tom	1/16		G1	G1	10	Piste

Sons de batteries muets

⚠ Veuillez noter que l'état muet pour les sons de batterie fait partie de la Drum Map, et que par conséquent, toutes les autres pistes qui utiliseraient la même Drum Map seront affectées.

Supprimer des notes

Pour supprimer des notes, cliquez dessus avec l'outil Baguette ou l'outil Gomme ou bien encore, sélectionnez-les et appuyez sur la touche [Arrière].

Autres méthodes d'édition

Comme dans l'Éditeur Clavier, vous pouvez éditer des notes sur la ligne d'infos ou en passant par le MIDI, et introduire des notes en utilisant l'entrée pas à pas, voir "[Édition dans la ligne d'infos](#)" à la [page 325](#).

Travailler avec des Drum Maps

Avant-propos

Un kit de batterie d'un instrument MIDI est généralement composé d'un ensemble de sons de batterie, chaque son étant affecté à une touche spécifique (les diverses sonorités sont affectées à divers numéros de note MIDI). Une touche va jouer un son de grosse caisse, une autre une caisse claire et ainsi de suite.

Malheureusement, de nombreux instruments MIDI utilisent des affectations de touches différentes. L'ennui, c'est que si vous disposez d'un motif de batterie sur un appareil MIDI, et l'utilisez avec un autre appareil, la caisse claire peut devenir une cymbale ride, le charleston (hi-hat) peut devenir un tom, etc. Car des sons de batterie différents sont affectés aux mêmes notes MIDI.

Pour résoudre ce problème et simplifier divers aspects des kits de batterie MIDI (et notamment pouvoir utiliser des sons de batterie d'instruments différents dans un même kit de batterie), Cubase gère ce que l'on appelle des Drum Maps. Une Drum Map est une liste de sons de batterie, avec un certain nombre de réglages relatifs à chaque son. Lorsque vous rejouez une piste MIDI pour laquelle vous avez sélectionné une Drum Map, les notes MIDI sont "filtrées" par la Drum Map avant d'être envoyées à l'instrument MIDI. La map détermine notamment quel numéro de note MIDI sera envoyé pour chaque son de batterie et aussi quel son sera joué par l'appareil MIDI récepteur.

Une solution au problème évoqué ci-dessus serait cependant d'établir des Drum Maps pour tous vos instruments. Lorsque vous désirez essayer un motif de batterie sur un autre instrument, vous vous contentez alors d'activer la Drum Map correspondante et vous pouvez alors être sûr que votre son de grosse caisse sera bien affecté au son de grosse caisse de l'appareil MIDI.

Réglages de la Drum Map

Une Drum Map comporte des réglages pour 128 sons de batterie (un pour chaque numéro de note MIDI). Pour obtenir un aperçu de tels réglages, ouvrez l'Éditeur de Rythme et utilisez le menu local Map qui se trouve sous la liste des sons de batterie, afin de sélectionner la Drum Map "GM Map".



Cette Drum Map est réglée en fonction du standard General MIDI. Pour plus d'informations concernant le chargement, la création et la sélection d'autres Drum Maps, voir "[Gestion des Drum Maps](#)" à la [page 340](#).

À présent, consultez la liste des sons de batterie (il se peut que vous ayez à modifier la disposition des colonnes afin de pouvoir les observer toutes). Les colonnes affichent les réglages de la Drum Map pour chaque son.

Hauteur de	Instrument	Quantifier	Ri	I-Note	O-Note	Voie	Sortie
C1	Bass Drum	1/16		C1	C1	10	Piste
C#1	Side Stick	1/16		C#1	C#1	10	Piste
D1	Acoustic Snare	1/16		D1	D1	10	Piste
D#1	Hand Clap	1/16		D#1	D#1	10	Piste
E1	Electric Snare	1/16		E1	E1	10	Piste
F1	Low Floor Tom	1/16		F1	F1	10	Piste
F#1	Closed Hi-Hat	1/16		F#1	F#1	10	Piste
G1	High Floor Tom	1/16		G1	G1	10	Piste
G#1	Pedal Hi-Hat	1/16		G#1	G#1	10	Piste
A1	Low Tom	1/16		A1	A1	10	Piste

En voici une brève description (les détails suivent):

Option	Description
Hauteur de note	Le numéro de note du son de batterie. Tel est le lien entre une piste MIDI et les sons de batterie. Par exemple, avec la Drum Map indiquée ci-dessus, toutes les notes MIDI ayant la hauteur C1 seraient affectées au son Bass Drum (grosse caisse).
Instrument	Le nom du son de batterie.
Quantifier	Cette valeur est utilisée lors de l'entrée et de l'édition de notes - voir " Créer et éditer des notes " à la page 335 et " Déplacer, dupliquer ou répéter des notes " à la page 336.
Rendre Muet	Pour rendre muet un son de batterie et l'exclure de la lecture, voir " Rendre muet des notes et sons de batterie " à la page 336.
I-note	La note "introduite" pour le son de batterie. Lorsque cette note est envoyée à Cubase, (lorsque vous la jouez), elle est affectée au son de batterie correspondant (et automatiquement transposée selon le réglage de hauteur pour ce son). Voir ci-dessous.
O-note	La note en "sortie" (O = output). Le numéro de note MIDI qui est envoyé chaque fois que le son de batterie est joué.
Voie	Le son de batterie rejoué sur ce canal MIDI.
Sortie	Le son de batterie est joué sur cette sortie MIDI. Si vous la réglez sur "Défaut", la sortie MIDI sélectionnée pour cette piste sera utilisée.

⇒ Tous les réglages d'une Drum Map (à l'exception de la Hauteur) peuvent être modifiés directement dans la liste des sons de batterie ou dans le dialogue de Configuration de la Drum Map (voir "[Réglages de la Drum Map](#)" à la page 340).

Notez que les changements effectués affecteront toutes les pistes qui utilisent cette Drum Map.

À propos des paramètres Hauteur, I-note et O-note

Ce concept pourrait sembler embrouillé, mais une fois que vous avez compris son fonctionnement, il s'avère plutôt simple. Il est donc conseillé d'étudier la théorie sous-jacente afin de pouvoir tirer le maximum du concept des Drum Maps – en particulier si vous souhaitez créer vos propres Drum Maps.

Comme nous mentionné auparavant, une Drum Map est une sorte de "filtre", qui transforme les notes en fonction des réglages établis dans la map. Elle effectue cette transformation deux fois ; une première fois lorsqu'elle reçoit une note (lorsque vous jouez une note depuis votre appareil MIDI) et une autre fois lorsqu'une note est envoyée depuis le programme à l'appareil produisant des sons MIDI.

Dans l'exemple qui suit, nous avons modifié la Drum Map, afin que le son Bass Drum (grosse caisse) ait des valeurs différentes de Hauteur, I-note et O-note.

Hauteur de	Instrument	Quantifier	Ri	I-Note	O-Note	Voie
C1	Bass Drum	1/16		A1	B0	10
C#1	Side Stick	1/16		C#1	C#1	10
D1	Acoustic Snare	1/16		D1	D1	10
D#1	Hand Clap	1/16		D#1	D#1	10

I-notes (Notes In, Entrée)

Voyons ce qui se passe au niveau de l'introduction. Lorsque vous jouez une note sur votre instrument MIDI, le programme recherche ce numéro de note dans la colonne I-Note de la Drum Map. Dans notre cas, si vous jouez la note A1, le programme trouve qu'il s'agit de la I-note du son Bass Drum.

C'est alors que la première transformation se produit : la note obtient un nouveau numéro de note correspondant au réglage de hauteur pour ce son de batterie. Dans notre cas, la note sera transformée en une note C1, car il s'agit de la Hauteur du son Bass Drum sur la Drum Map. Si vous enregistrez la note, elle sera enregistrée comme C1.

O-notes (Notes Out, Sortie)

L'étape suivante est la sortie. Voici ce qui se passe lorsque vous lisez la note enregistrée, ou lorsque la note jouée est envoyée à un instrument MIDI en temps réel (via le MIDI Thru) :

Le programme consulte la Drum Map et trouve quel est le son de batterie correspondant à la hauteur de la note lue. Dans notre cas, la note C1 correspond à un son de batte-

rie Bass Drum. Avant que cette note soit envoyée à la sortie MIDI, une seconde transformation est opérée : le numéro de note est remplacé par la O-note du son en question. Dans notre exemple, la note envoyée à l'instrument MIDI est un B0.

Utilité

Mais pourquoi avoir établi un tel système ? Là encore, l'objectif est différent pour les I-notes et les O-notes :

⇒ Le fait de changer le réglage de I-note permet de choisir quelles touches produiront quels sons de batterie, lorsque vous jouez ou enregistrez depuis un instrument MIDI. Vous pouvez par exemple souhaiter placer certains sons de batterie tout près les uns des autres sur le clavier afin de pouvoir les jouer facilement, déplacer les sons de façon à ce que les plus souvent utilisés puissent être joués depuis un petit clavier, jouer un son depuis une touche noire plutôt qu'une blanche, et ainsi de suite.

Si vous ne jouez jamais vos parties de batterie depuis un contrôleur MIDI (mais les dessinez dans l'éditeur), vous n'avez pas à vous soucier du réglage de I-note.

⇒ Les réglages de O-note vous permettent de faire en sorte que le son de "Bass Drum" joue réellement une Bass drum.

Si vous utilisez un instrument MIDI dans lequel le son de bass drum se trouve sur la touche C2, réglez la O-note pour la Bass Drum sur C2. Lorsque vous branchez un autre instrument sur lequel la bass drum se trouverait C1, il vous suffirait d'établir dans la Drum Map correspondante que la O-note est C1. Une fois que vous avez défini des Drum Maps pour tous vos instruments MIDI, vous n'avez plus à vous soucier de vos parties rythmiques – vous vous contentez de changer la Drum Map lorsque vous désirez utiliser un autre instrument MIDI pour des sons de batterie.

Les réglages de canal et de sortie

Vous pouvez définir des canaux MIDI et/ou des sorties MIDI séparés pour chaque son d'une Drum Map. Voici les règles qui s'appliquent :

- Lorsque vous sélectionnez une Drum Map pour une piste, les réglages de canaux MIDI de la Drum Map l'emportent sur les réglages de canal de la piste.

En d'autres mots, le logiciel ne prend pas en compte le réglage de canal MIDI que vous effectuez dans la liste des pistes ou l'Inspecteur. Si vous désirez qu'un son de batterie utilise le canal de la piste, réglez sur le canal "Tous" dans la Drum Map.

- Si la sortie MIDI est réglée sur "défaut" pour un son d'une Drum Map, c'est la sortie MIDI sélectionnée pour la piste qui sera utilisée.

Tout autre option sélectionné amène à diriger le son vers une sortie MIDI spécifique.

En définissant des réglages spécifiques de canal et de sortie MIDI pour toutes les sons d'une Drum Map, vous pouvez diriger vos pistes de batterie vers un autre instrument en vous contenant de sélectionner une autre Drum Map – il n'est pas nécessaire de modifier le canal ou la sortie de la piste en cours.

⇒ Pour sélectionner un même canal MIDI pour tous les sons d'une Drum Map, cliquez dans la colonne Canal, appuyez sur [Ctrl]/[Commande] et sélectionnez le canal désiré.

Tous les sons de batterie seront affectés à ce canal MIDI. La même procédure peut être utilisée pour sélectionner la même sortie MIDI pour tous types de sons.

Il peut également s'avérer utile de sélectionner divers canaux et/ou sorties pour divers sons. Cela vous permet de construire des kits de batterie composés de plusieurs appareils MIDI, etc.

Gestion des Drum Maps

Sélectionner une Drum Map pour une piste

Pour sélectionner la Drum Map d'une piste MIDI, utilisez le menu local Map dans l'Inspecteur ou dans l'Éditeur de Rythme :



En sélectionnant "Aucune Drum Map", vous désactivez la fonctionnalité de Drum Map dans l'Éditeur de Rythme. Même si vous n'utilisez pas de Drum Map, vous pouvez toujours identifier les sons par leur nom en utilisant une liste de nom (voir "Utilisation de listes de noms de batterie" à la page 341).

⚠ Au départ, le menu local Map n'en comportera qu'une seule : la "GM Map". Cependant, vous découvrirez qu'un certain nombre de Drum Maps sont incluses dans le DVD du programme – la façon de les charger est décrite plus loin.

Réglages de la Drum Map

Pour configurer et gérer vos Drum Maps, sélectionnez "Réglages de la Drum Map" depuis le menu local Map ou le menu MIDI. Vous voyez apparaître le dialogue suivant :

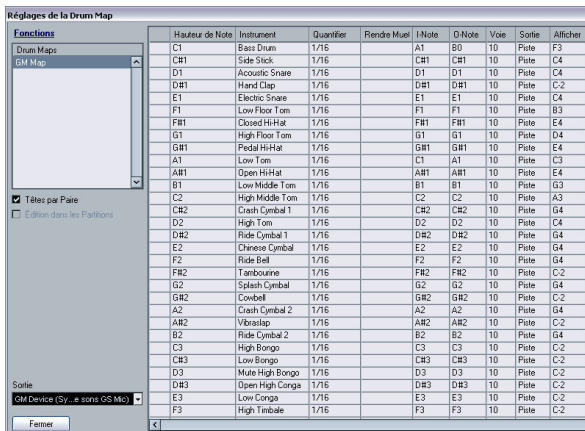

Le dialogue Réglages de la Drum Map.

C'est à partir de ce dialogue que vous pouvez charger, modifier et sauvegarder des Drum Maps. La liste située sur la gauche affiche les drum maps actuellement chargées. La sélection d'une Drum Map dans la liste affiche ses sons et réglages sur la droite.

⇒ Les réglages des sons de batterie sont exactement les mêmes que dans l'Éditeur de Rythme (voir "Réglages de la Drum Map" à la page 337).

Comme dans l'Éditeur de Rythme, vous pouvez cliquer sur la colonne la plus à gauche pour entendre un son de batterie. Note : si vous écoutez un son dans le dialogue de Configuration de la Drum Map et que ce son est envoyé à la sortie MIDI "défaut", c'est la sortie sélectionnée dans le menu local "Sortie" situé en bas et à gauche qui sera utilisée. Lorsque vous écoutez un son placé sur la sortie par Défaut dans l'éditeur de Rythme, c'est la sortie MIDI sélectionnée pour la piste qui sera utilisée, voir "Les réglages de canal et de sortie" à la page 339.

Ouvrez le menu local Fonctions, en haut à gauche pour voir la liste des fonctions disponibles:

Bouton	Description
Nouvelle Map	Cliquez ici pour ajouter une nouvelle Drum Map au projet. Les sons de batterie seront intitulés "Son 1, Son 2" et ainsi de suite, et tous les paramètres seront affectés aux valeurs par défaut. La Drum Map sera intitulée "Map vide" mais vous pouvez la renommer en cliquant dans la liste et en tapant un nom.
Nouvelle Copie	Ajoute une copie de la Drum Map actuellement sélectionnée. C'est probablement la façon la plus rapide de créer une nouvelle Drum Map : sélectionnez la map similaire à celle que vous désirez, créez une copie, changez les réglages pour le son de batterie désiré et renommez la Drum Map dans la liste.
Supprimer	Efface la Drum Map sélectionnée du projet.
Charger	Ouvre un sélecteur de fichier permettant de charger des Drum Maps depuis le disque. Sur le DVD de Cubase, vous trouverez des Drum Maps prédéfinies pour de nombreux instruments MIDI – utilisez cette fonction pour charger les maps désirées dans votre projet.
Enregistrer	Ouvre un sélecteur de fichier permettant la sauvegarde de la Drum Map sélectionnée dans la liste. Si vous avez créé ou modifié une Drum Map, utilisez cette fonction pour la sauvegarder sous la forme d'un fichier sur disque – vous pourrez ainsi la charger dans d'autres projets. Les fichiers de Drum Map files portent l'extension ".drm".
Editer paires de tête	Permet de personnaliser les paires de notes, voir "Personnaliser les paires de têtes de note" à la page 604.
Initialiser "Afficher Notes"	Permet de réinitialiser les réglages de l'entrée Afficher Notes, donc la hauteur indiquée.
Fermer	Referme le dialogue.

⇒ Les Drum Maps sont sauvegardées avec les fichiers de projet. Si vous avez créé ou modifié une Drum Map, vous devriez utiliser la fonction Sauvegarder afin de la stocker sous la forme d'un fichier XML séparé, qu'il sera possible de charger dans d'autres projets.

Si vous désirez gérer la ou les même(s) Drum Map(s) dans vos projets, vous devriez les charger dans le modèle de projet – voir ["Enregistrer comme Modèle"](#) à la [page 428](#).

Conversion de la O-Note

Cette fonction du menu MIDI analyse le ou les contenu(s) MIDI sélectionné(s) et règle la hauteur de chaque note en fonction de son réglage O-note. C'est utile lorsque vous désirez convertir une piste en piste MIDI "normale" (sans Drum Map) mais que les notes jouent quand même le bon son de percussion. Application typique : exporter un enregistrement MIDI sous forme de fichier MIDI standard (voir ["Exporter et Importer des fichiers MIDI"](#) à la [page 436](#)) – en effectuant d'abord une Conversion O-Note vous êtes sûr que vos pistes rythmiques seront re-lues comme il faut après une exportation.

Utiliser Têtes par Paires et Edition dans les Partitions

Ces options sont décrites en détails dans la section ["Définir la Drum Map"](#) à la [page 603](#).

Utilisation de listes de noms de batterie

Même si aucune Drum Map n'a été sélectionnée pour la piste MIDI éditée, vous pouvez toujours utiliser l'Éditeur de Rythme si nécessaire. Comme nous l'avons mentionné auparavant, la liste des sons de batterie ne comportera alors que quatre colonnes : Ecoute, Hauteur, Instrument (noms de sons de batterie) et Quantifier. Il n'y aura pas de fonctionnalités de I-note et O-note.

Dans ce mode, les noms apparaissant dans la colonne Instrument dépendent de la sélection sur le menu local Noms, en-dessous du menu local Map dans l'Éditeur de Rythme.

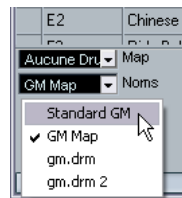

Les options de ce menu local correspondent aux Drum Maps actuellement chargées en mémoire, plus l'option "Standard GM" qui est toujours disponible. Cela signifie que vous pouvez utiliser les noms de sons de batterie dans n'importe quelle Drum Map chargée en mémoire, sans utiliser les I-notes et O-notes, si vous préférez procéder ainsi.

L'Éditeur en Liste – Présentation

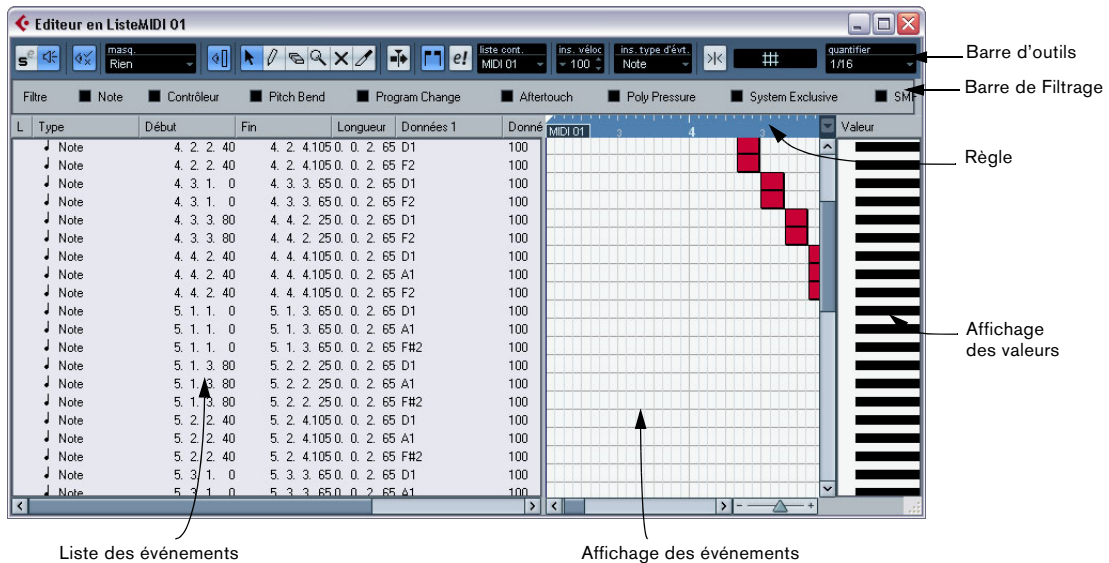

La barre d'outils

La barre d'outils comporte de nombreux éléments qui sont les mêmes que dans l'Éditeur Clavier (édition solo, calage, réglage de quantification, etc.). Ils ont été décrits précédemment dans ce chapitre. Les éléments qui suivent se trouvent uniquement dans l'Éditeur en Liste :

- Le menu local d'Insertion est utilisé lors de la création de nouveaux événements. Il sert à indiquer le type d'événement que vous désirez ajouter (voir "[Insérer des événements](#)" à la [page 343](#)).

- Le menu local Masque et la Barre de Filtrage (affiché/caché avec le bouton "Montrer Barre de Filtrage") permettent de cacher des événements, sur la base de leur type et autres propriétés. Voir "[Filtrage](#)" à la [page 344](#).

- Le bouton "Afficher Liste des Valeurs" sert à afficher ou cacher l'affichage des Valeurs (voir ci-après).

L'Éditeur en Liste n'a pas de ligne d'infos (il propose à la place une édition numérique dans la liste).

⇒ Si vous voyez une liste vide ou incomplète d'éléments alors qu'ils sont visibles dans l'Éditeur Clavier, vérifiez l'activation des filtres (voir "[Filtrage](#)" à la [page 344](#)).

La liste

Elle donne la liste de tous les événements du (des) conteneur(s) MIDI actuellement sélectionné(s), dans l'ordre (de haut en bas) où ils seront lus. Vous pouvez éditer les propriétés des événements en utilisant l'édition régulière des valeurs, telle qu'elle est décrite dans la section "[Édition dans la liste](#)" à la [page 343](#).

L'affichage des événements

Cet affichage présente les événements sous forme graphique. La position verticale d'un événement dans l'affichage correspond à son indication dans la liste (l'ordre de lecture), tandis que la position horizontale correspond à sa position dans le projet. C'est ici que vous ajoutez de nouveaux conteneurs ou événements, les tirez pour les déplacer, etc.

L'affichage de la valeur

Cet affichage montre la “valeur” de chaque événement, et vous permet de les observer aisément et aussi de les éditer graphiquement. De manière typique, la valeur qui apparaît est la propriété “Donnée 2”, “Valeur 2” (niveaux des événements de contrôleurs MIDI, vitesse des notes, etc.). Cet affichage peut être affiché/caché en cliquant sur le bouton “Afficher Liste de Valeurs” de la barre d’outils.

Opérations dans l'Éditeur en Liste

Personnaliser la vue

Vous pouvez cliquer sur et déplacer le séparateur situé entre la liste et l’affichage des événements afin d’agrandir ou réduire l’une des zones. De plus, la liste peut être personnalisée d’une des façons suivantes :

- Vous pouvez changer l’ordre des colonnes en tirant sur les titres de colonnes.
- Vous pouvez redimensionner les colonnes en tirant sur les séparateurs placés entre les titres de colonnes.

Régler le format d’affichage

Tout comme dans la fenêtre Projet, vous réglez le format d’affichage (mesure + temps, secondes, etc) en faisant un clic droit sur la règle et en sélectionnant une option du menu local. Ce réglage affecte à la fois la règle et les valeurs de début, fin et de durée apparaissant dans la liste.

Zoom

Vous pouvez modifier l’agrandissement horizontal dans l’affichage des événements en utilisant la tirette de zoom placée sous l’affichage ou le zoom (la Loupe).

Insérer des événements

Pour ajouter un nouvel événement au conteneur en cours d’édition, procédez comme ceci :

1. Utilisez le menu local d’Insertion sur la barre d’outils pour sélectionner le type d’événement désiré.

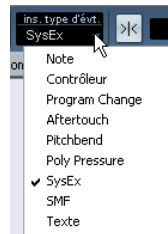

2. Sélectionnez l’outil Crayon et cliquez sur l’affichage des événements, à la position désirée (relative à la règle). Si vous créez des événements de note, vous pouvez cliquer et tirer afin de définir la durée de la note.

Le nouvel événement apparaît dans la liste et dans l’affichage. Ses propriétés seront réglées sur les valeurs par défaut, mais elles pourront aisément être ajustées dans la liste.

- Les notes prendront la valeur de vitesse définie dans le champ de vitesse d’insertion de la barre d’outils, voir “[Réglage des valeurs de vitesse](#)” à la [page 322](#).

Édition dans la liste

La liste vous permet d’effectuer des éditions numériques détaillées des propriétés des événements. Les colonnes ont la fonctionnalité suivante :

Colonne	Description
L	Colonne de localisation. Une flèche dans cette colonne indique l’événement qui commence à la position la plus proche avant le curseur de projet (à gauche de la position du curseur). Lorsque vous cliquez dans cette colonne pour un événement, le curseur de projet est déplacé au début de cet événement. Lorsque vous double-cliquez, le curseur est déplacé et la lecture est déclenchée/arrêtée. Voici une fonction utile pour écouter les événements lors de l’édition dans la liste.
Type	Le type d’événement. Ne peut être changé.
Début	La position de départ de l’événement, affichée dans le format sélectionné pour la règle. Modifier cette valeur revient à déplacer l’événement. Déplacer l’événement au-delà d’un autre événement de la liste va avoir pour effet de re-trier la liste (la liste montre toujours les événements dans l’ordre où ils sont joués).

Colonne	Description
Fin	Sert uniquement aux événements de note, et permet de visualiser et d'éditer la position de fin d'une note (et donc de la redimensionner).
Durée	Uniquement utilisé pour les événements de note. Montre la durée de la note. Modifier cette valeur redimensionne la note et change automatiquement la valeur de Fin.
Donnée 1	La propriété "donnée 1" ou "valeur 1" de l'événement. Le contenu dépend du type de l'événement – dans le cas de notes, il s'agit de la hauteur, etc. Les valeurs sont affichées sous la forme la plus adéquate lorsque cela est possible. Par exemple, la valeur de la Donnée 1 pour les notes apparaît comme le numéro de note dans le format sélectionné dans les Préférences (page Affichage des Événements–MIDI). Voir également " Type d'événement " à la page 346 .
Donnée 2	La propriété "donnée 2" ou "valeur 2" de l'événement. Le contenu dépend du type de l'événement – dans le cas de notes, il s'agit de la vitesse, etc. Voir la section " Type d'événement " à la page 346 .
Voie	Le canal MIDI de l'événement. Ce réglage est normalement supplanté par le réglage de canal de la piste. Pour qu'un événement MIDI lise sur "son propre canal", réglez sa piste sur le canal "Tous" dans la fenêtre Projet.
Commentaire	Cette colonne n'est utilisée que pour certains types d'événements. Elle apporte alors un commentaire supplémentaire sur l'événement.

- Vous pouvez éditer plusieurs événements en même temps. Si plusieurs événements ont été sélectionnés et que vous modifiez la valeur de l'un d'entre eux, Les valeurs des autres événements sélectionnés seront aussi modifiées. Normalement, les différences initiales entre les valeurs seront maintenues – c'est-à-dire que les valeurs changent d'une même quantité. Mais si vous appuyez sur [Ctrl]/[Commande] pendant l'édition, tous les événements se verront attribuer la même valeur.

⇒ Pour les événements SysEx (Système Exclusif), vous ne pouvez éditer que la position (Début) dans la liste. Cependant, lorsque vous cliquez sur la colonne Commentaire l'éditeur de SysEx MIDI s'ouvre, ce qui vous permet d'effectuer des éditions détaillées d'événements de type Système Exclusif (voir "[Travailler avec les messages de Système Exclusif](#)" à la [page 361](#)).

Édition dans l'affichage des événements

L'affichage des événements vous permet d'éditer les événements de manière graphique, à l'aide des outils présents sur la barre d'outils. Vous pouvez éditer des événements individuels, mais aussi plusieurs événements sélectionnés simultanément.

- Pour déplacer un événement, cliquez et faites-le glisser vers une nouvelle position.

Déplacer l'événement au-delà d'un autre événement dans l'affichage va avoir pour effet de re-trier la liste (la liste montre toujours les événements dans l'ordre où ils sont joués). En résultat, la position verticale de l'événement est également modifiée.

- Pour effectuer une copie d'un événement, appuyez sur [Alt]/[Option] et faites-le glisser vers une nouvelle position.

- Pour redimensionner une note, sélectionnez-la et faites glisser ses points de terminaison avec l'outil Flèche, comme dans la fenêtre Projet.

Ceci ne fonctionne qu'avec les notes.

- Pour rendre muet ou non muet un événement, cliquez dessus avec l'outil Muet.

Vous rendez muets ou non muets plusieurs événements en une seule opération en les entourant d'un rectangle de sélection avec l'outil Muet.

- Vous pouvez sélectionner un code couleur pour les événements avec le menu local Couleurs de la barre d'outils.

Ceci affecte l'aspect de tous les événements MIDI dans les éditeurs en Liste, Clavier et de Rythme – voir "[Colorier les notes et les événements](#)" à la [page 320](#).

- Pour supprimer un événement, sélectionnez-le et appuyez sur [Arrière] ou [Suppr], ou bien cliquez dessus avec l'outil Gomme dans l'affichage des événements.

Filtrage



En cliquant sur le bouton "Montrer Barre de Filtrage" de la barre d'outils, vous faites apparaître une barre de filtrage supplémentaire. Elle permet de cacher certains types d'événements. Par exemple, vous pourriez avoir du mal à repérer les événements de note si le conteneur comporte un grand nombre d'événements de contrôleur. En cachant d'autres événements, la liste devient plus aisée à gérer.

- Pour cacher un type d'événement, cochez la case correspondante sur la barre de filtrage.

- Pour voir seulement un type d'événement (cacher tous les autres types), maintenez enfoncée la touche [Ctrl]/[Commande] puis cliquez dans sa case. Si vous faites un nouveau [Ctrl]/[Commande]-clic, toutes les cases seront vides (tous les événements seront visibles).

⇒ Les types d'événements demeurent cachés même si vous fermez la barre de filtrage.

Pour afficher tous les événements, ouvrez la barre de filtrage et vérifiez que toutes les cases ont été décochées.

⇒ La barre de filtrage n'efface ni ne rend muet en aucune manière les événements.

Masquer

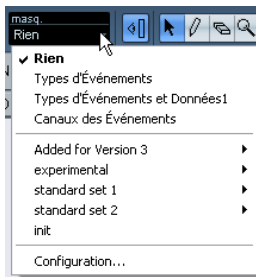

La fonction Masquer est similaire à la barre de filtrage mais elle vous permet de cacher des événements en prenant en compte d'autres critères. Voici comment procéder :

1. Sélectionnez un (ou plusieurs) événement(s) du type que vous désirez afficher.
2. Déroulez le menu Masque de la barre d'outils et sélectionnez l'une des options.

Les résultats sont les suivants:

Option	Description
Types d'événements	Seuls les événements ayant le type de l'événement sélectionné seront affichés. L'effet est le même que lors de l'utilisation de la barre de filtrage mais il est plus rapide pour le cas où vous ne désirez observer qu'un seul type d'événement.
Types événements et Données 1	Seuls les événements du même type et ayant la même "Valeur 1" seront visibles. Par exemple, si un événement de note a été sélectionné, seules les notes ayant la même hauteur seront visibles. Si un événement de contrôleur a été sélectionné, seuls les contrôleurs du même type seront visibles.
Canaux des événements	Seuls les événements ayant le même canal MIDI que l'événement sélectionné seront affichés.

En plus des options mentionnées ci-dessus, ce menu donne aussi accès aux mêmes pré-réglages que ceux disponibles dans l'éditeur Logique (voir "L'éditeur Logique, le Transformateur et le Transformateur d'Entrée" à la page 347). De plus, l'option "Configuration..." du menu local Masque vous donne un accès direct à l'éditeur Logique, à l'aide duquel vous pourrez créer des réglages de masque très complexes.

Lorsque vous appliquez un des pré-réglages de l'éditeur Logique ou que vous utilisez l'éditeur Logique pour créer vous-même des réglages de masque, seuls les événements correspondant aux critères spécifiés sont visibles.

- Pour désactiver la fonction Masque, sélectionnez "Rien" à partir du menu local Masque.

L'usage le plus courant de la fonction Masque est de ne faire apparaître qu'un certain type de contrôleur (par exemple Modulation, Contrôle de Souffle, etc). Etant donné que ces événements sont tous du même type (contrôleur), il ne serait pas possible d'opérer ainsi depuis la barre de filtrage. Avec l'option "Types événements et Données 1", ceci est possible !

Édition dans l'affichage des valeurs

L'affichage des valeurs, à droite de l'affichage des événements, est un outil favorisant l'observation et l'édition rapide de valeurs multiples, telles que les niveaux de la vélocité ou d'un contrôleur. Les valeurs apparaissent sous forme de barres horizontales, avec la longueur de la barre correspondant à la valeur.



Une rampe de vélocité dans l'affichage des valeurs.

Vous éditez les valeurs en cliquant et en faisant glisser. Remarquez que le pointeur adopte automatiquement la forme de l'outil Crayon lorsque vous le déplacez dans l'affichage des valeurs – il n'est pas nécessaire de sélectionner l'outil Crayon.

La valeur affichée pour un événement dépend du type de cet événement. Le tableau qui suit montre ce qui est affiché et édité dans les colonnes Données et la valeur affichée :

Type d'événement	Donnée 1	Donnée 2	Valeur affichée
Note	Hauteur (n° de note)	Vélocité	Vélocité
Contrôleur	Type de contrôleur	Niveau de contrôleur	Niveau de contrôleur
Program Change	N° de programme	Pas utilisé	N° de programme
Aftertouch	Niveau d'Aftertouch	Pas utilisé	Niveau d'Aftertouch
Pitch Bend	Niveau de Bend	Pas utilisé	Niveau de Bend
SysEx	Pas utilisé	Pas utilisé	Pas utilisé

- L'affichage de valeur peut être caché en cliquant sur le bouton "Afficher Liste de Valeurs" de la barre d'outils, afin qu'il ne soit plus allumé.



Introduction

La plupart du temps, vous effectuerez l'édition MIDI de vos données de façon graphique, dans l'un des principaux éditeurs graphiques. Mais il existe des cas où on désire aller plus loin qu'une simple fonction de "rechercher/remplacer" des données MIDI ; c'est là que l'Éditeur Logique entre en jeu.

Le fonctionnement de l'Éditeur Logique se décompose de la façon suivante :

⇒ La première étape consiste à configurer des *conditions de filtre* pour repérer certains événements. Ces conditions peuvent concerner le type d'événement, ses attributs, ses valeurs ou ses emplacements, dans n'importe quelle combinaison logique, en utilisant éventuellement des opérateurs logiques ET/OU.

⇒ Il faut ensuite sélectionner la *fonction* de base que vous désirez appliquer aux données. Parmi les options disponibles, citons Transformer (qui modifie les propriétés des événements trouvés), Supprimer (qui supprime les événements), Insérer (qui ajoute de nouveaux événements basés sur les emplacements des événements trouvés) et bien d'autres.

⇒ Vous créez une liste d'*actions*, spécifiant exactement ce qu'il faut faire. Cette liste n'est pas forcément nécessaire : ainsi, la fonction Supprimer ne nécessite aucune autre précision – elle se contente de supprimer tous les événements trouvés. En revanche, la fonction Transformer demande de spécifier quelles propriétés doivent être modifiées, et de quelle façon (transposer les notes d'une certaine quantité, modifier les valeurs de vélocité, etc.).

En combinant des conditions de filtrage, des fonctions et des actions spécifiques, vous pouvez créer des fonctions de traitement très puissantes.

Pour maîtriser l'Éditeur Logique, il faut posséder certaines connaissances sur la façon dont sont structurés les messages MIDI. Toutefois, l'Éditeur Logique propose une riche sélection de préréglages, permettant d'accéder à toute sa puissance de traitement sans pour autant devoir se plonger dans ses aspects les plus complexes – voir "[Sélectionner un préréglage](#)" à la [page 349](#).

⚠ Étudier et décortiquer les préréglages livrés constitue une excellente méthode pour saisir le fonctionnement de l'Éditeur Logique ! Vous pouvez également en utiliser pas mal comme points de départ pour configurer vos propres tâches d'édition dans l'Éditeur Logique.

À propos de l'effet de Transformateur MIDI

L'effet Transformateur est une version temps réel de l'Éditeur Logique, permettant d'appliquer "à la volée", en cours de lecture, des modifications aux événements d'une piste. Le Transformateur contient pratiquement les mêmes paramètres et fonctions que l'Éditeur Logique – les différences entre les deux, lorsqu'il y en a, seront clairement précisées dans les pages qui suivent.

À propos du Transformateur d'Entrée

Là encore, ce Transformateur ressemble beaucoup à l'Éditeur Logique. À l'instar de l'effet Transformateur, le Transformateur d'Entrée travaille en temps réel. Toutefois, le Transformateur d'Entrée filtre et transforme les données MIDI lors de leur enregistrement. Autrement dit, la façon dont vous paramétrez le Transformateur d'Entrée affecte directement les événements MIDI enregistrés.

Le Transformateur d'Entrée est décrit dans la section "[Le Transformateur d'Entrée](#)" à la [page 359](#). Toutefois, nous vous recommandons cependant de vous familiariser d'abord avec l'Éditeur Logique, car tous deux partagent de nombreuses fonctions et pas mal de principes.

Ouvrir l'Éditeur Logique

1. Sélectionnez les Parts ou événements désirés.

Ce qui sera modifié par l'opération dépend de la sélection :

- Dans la fenêtre Projet, les modifications effectuées via l'éditeur Logique sont appliquées à tous les conteneurs sélectionnés, et affectent tous les événements (du type concerné) qu'ils contiennent.
- Dans les éditeurs MIDI, les modifications effectuées via l'éditeur Logique sont appliquées à tous les événements sélectionnés. Si aucun événement n'est sélectionné, tous les événements du (des) conteneur(s) édité(s) seront affectés.

Si nécessaire, vous pouvez modifier la sélection alors que la fenêtre de l'Éditeur Logique est ouverte.

2. Sélectionnez "Éditeur Logique..." depuis le menu MIDI.

⇒ Pour des détails concernant l'ouverture du Transformateur (et autres effets MIDI), voir "[Paramètres temps réel et effets MIDI](#)" à la [page 291](#).

Présentation de la fenêtre

Liste des conditions de filtre, spécifiant quels événements rechercher.

Sert à sélectionner une fonction (Transformer, Supprimer, etc.). Le champ à droite indique des précisions supplémentaires concernant la fonction sélectionnée.

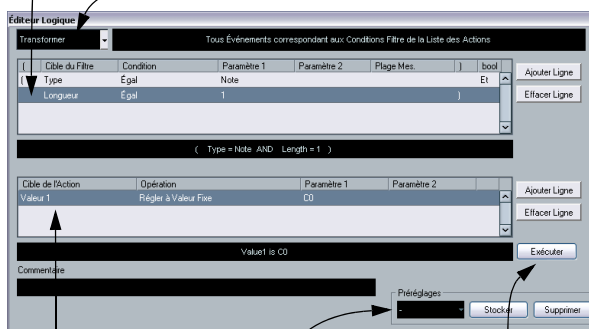

Liste d'actions, spécifiant par exemple comment modifier les événements trouvés.

C'est ici que sont chargés, enregistrés et gérés les préréglages. Voir ["Travailler avec des préréglages"](#) à la page 358.

Le bouton "Exécuter" permet de lancer la tâche que vous avez configurée (n'apparaît pas dans le Transformateur).

Sélectionner un préréglage

Pour se familiariser avec l'Éditeur Logique, il peut être intéressant d'explorer les préréglages inclus. Ils sont accessibles depuis le menu local Préréglages situé en bas à droite de la fenêtre.

- Pour charger un préréglage, sélectionnez-le depuis le menu local Préréglages.

La fenêtre affiche alors les paramètres mémorisés dans le préréglage. Comme à ce stade, le préréglage n'est encore appliqué aux événements MIDI, vous pouvez en charger plusieurs, uniquement pour les étudier, sans affecter d'événements. Vous pouvez également, si nécessaire, modifier le préréglage avant de l'appliquer.

- Pour appliquer le préréglage chargé (et donc effectuer les opérations définies dans l'éditeur Logique), cliquez sur Exécuter.

⇒ Vous pouvez aussi sélectionner les préréglages de l'éditeur Logique directement depuis le menu MIDI. Vous pouvez ainsi appliquer directement un préréglage au conteneur MIDI sélectionné, sans devoir ouvrir l'Éditeur Logique.

⇒ Il est aussi possible de sélectionner et d'appliquer les préréglages de l'éditeur Logique directement dans l'éditeur en Liste (à partir du menu Masq). Vous pouvez aussi ouvrir l'éditeur Logique depuis l'éditeur en Liste.

Pour plus d'informations concernant la création et la gestion de vos propres préréglages, veuillez vous reporter à la section ["Travailler avec des préréglages"](#) à la page 358.

Configurer les conditions de filtre

Procédure générale

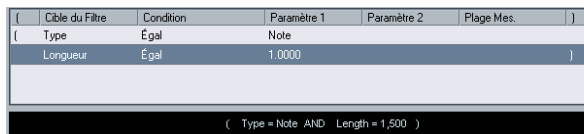

La liste du haut est celle où on configure les conditions de filtrage, ce qui détermine les événements à trouver. La liste contient une ou plusieurs conditions, chacune sur une ligne séparée.

⇒ Si vous désirez partir de zéro (au lieu de baser vos paramètres sur un préréglage existant), vous pouvez réinitialiser les paramètres en sélectionnant l'option Init depuis le menu local Préréglages.

- Pour ajouter une nouvelle ligne (condition), cliquez sur le bouton Ajouter Ligne, situé à droite.

La nouvelle ligne est alors ajoutée en bas de la liste. Si les lignes sont nombreuses, vous devrez peut-être utiliser l'ascenseur à droite pour les visualiser toutes.

- Pour supprimer une ligne, cliquez n'importe où dessus pour la sélectionner, puis cliquez sur le bouton Effacer Ligne, situé à droite.

Pour choisir une condition de filtre, il faut cliquer dans les colonnes et sélectionner les options depuis les menus locaux qui apparaissent. Voici une brève description de ces colonnes :

Colonne	Description
Parenthèse gauche	Cette option sert à "grouper entre parenthèses" plusieurs lignes lorsqu'on crée des conditions groupant plusieurs lignes et utilisant les opérateurs booléens Et/Ou. Voir "Combiner plusieurs lignes de condition" à la page 353.

Colonne	Description
Cible du filtre	Cette option sert à choisir quelle propriété rechercher pour trouver les événements. Le choix effectué affecte également les options disponibles dans les autres colonnes, voir ci-après.
Condition	Cette option détermine dans quelles conditions l'Éditeur Logique compare la propriété figurant dans la colonne Cible du filtre aux valeurs se trouvant dans les colonnes Paramètre (Égal, Différent, Plus grand, etc. – voir le tableau séparé ci-dessous). Les options disponibles dépendent du paramètre Cible du filtre.
Paramètre 1	Cette colonne permet de déterminer la valeur à laquelle comparer les propriétés de l'événement (valeur numérique, emplacement ou choix depuis un menu local, selon le paramètre Cible du filtre choisi). Par exemple, si Cible du filtre est réglé sur "Position" et que la Condition est "Égal", l'Éditeur Logique recherche tous les événements démarrant à l'emplacement spécifié dans la colonne de paramètre 1.
Paramètre 2	Cette colonne n'est utilisée que si vous avez sélectionné une des options "Range" dans la colonne Condition. Typiquement, elle permet de trouver tous les événements dont les valeurs sont comprises dans (ou se trouvent en-dehors de) la région délimitée par Paramètre 1 et Paramètre 2.
Plage Mesures	Cette colonne n'est utilisée que si le paramètre Cible du filtre est "Position" et une des options "Plage Mesures" est sélectionnée dans la colonne Condition. Dans ces cas, la colonne Plage Mesures sert à spécifier des "zones" à l'intérieur de chaque mesure (ce qui permet de trouver, par exemple, tous les événements se trouvant précisément sur le premier temps de chaque mesure, ou aux environs). Voir " Rechercher les événements se trouvant à certains endroits " à la page 351.
Parenthèse droite	Cette option sert à "grouper entre parenthèses" plusieurs lignes. Voir " Combiner plusieurs lignes de condition " à la page 353.
bool	Cette option permet d'insérer les opérateurs booléens Et/Ou, lorsque vous créez des conditions groupant plusieurs lignes, voir " Combiner plusieurs lignes de condition " à la page 353.

▪ Vous pouvez également définir des conditions de filtrage en faisant glisser des événements MIDI directement dans la liste supérieure.

Si la liste ne contient aucune entrée sous forme de ligne, faire glisser un événement MIDI dans cette section détermine des conditions incluant le statut et le type de l'événement. Si elle contient des entrées, l' (ou les) événement(s) que vous faites glisser initialise(nt) les paramètres correspondants. Par exemple, si vous utilisiez une condition de durée, cette durée sera réglée conformément à la durée de l'événement.

Conditions

Voici la signification des options disponibles dans la colonne Condition (veuillez noter que les options de Conditions disponibles dépendent de la valeur du paramètre Cible du filtre) :

Condition	Les événements seront trouvés si leur propriété entrée comme Cible du filtre...
Égal	...possède exactement la même valeur que celle entrée dans la colonne Paramètre 1.
Différent	...possède toute autre valeur que celle entrée dans la colonne Paramètre 1.
Plus grand	...possède une valeur supérieure à celle entrée dans la colonne Paramètre 1.
Plus grand ou Égal	...possède une valeur supérieure ou égale à celle entrée dans la colonne Paramètre 1.
Moins	...possède une valeur inférieure à celle entrée dans la colonne Paramètre 1.
Moins ou Égal	...possède une valeur inférieure ou égale à celle entrée dans la colonne Paramètre 1.
À l'intérieur de la Plage	...possède une valeur comprise entre les valeurs entrées dans les colonnes Paramètre 1 et Paramètre 2. Notez que Paramètre 1 doit correspondre à la valeur la plus basse et Paramètre 2 à la valeur la plus haute.
En dehors de la Plage	...possède une valeur non comprise entre les valeurs entrées dans les colonnes Paramètre 1 et Paramètre 2.
À l'intérieur de la Plage Mes.	...se trouve à l'intérieur de la "zone" définie dans la colonne Plage Mesures (Position seulement), dans chaque mesure à l'intérieur de la sélection actuelle.
En dehors de la Plage Mes.	...se trouve à l'extérieur de la "zone" définie dans la colonne Plage Mesures (Position seulement), dans chaque mesure à l'intérieur de la sélection actuelle.
Avant le curseur	...se trouve avant de la position du curseur (Position seulement).
Après le curseur	...se trouve après la position du curseur (Position seulement).
À l'intérieur de la Boucle de Piste	...se trouve à l'intérieur de la boucle de piste (Position seulement).
À l'intérieur du Cycle	...se trouve à l'intérieur du Cycle (Position seulement).
Exactement adapté au Cycle	...correspond exactement au Cycle (Position seulement).
Note est égale à	...est la note spécifiée dans la colonne Paramètre 1, indépendamment de l'octave (Pitch seulement). Permet de trouver par exemple tous les do, quel que soit leur numéro d'octave.

⇒ Les Conditions pour le filtre "Propriété" sont différentes, voir "[Recherche des propriétés](#)" à la page 353.

Les différents choix pour Cible du filtre (et leurs options correspondantes pour Condition et Paramètre) sont décrits en détail ci-après.

Rechercher les événements se trouvant à certains endroits

Choisir Position dans la colonne Cible du filtre permet de trouver les événements commençant en un certain emplacement, que ce soit par rapport au début du morceau ou à l'intérieur de chaque mesure.

- Si vous sélectionnez toute autre Condition que les options de Plage ou de Plage Mesures, il faut entrer un emplacement spécifique (exprimé en mesures, temps, doubles croches et tics) dans la colonne Paramètre 1.

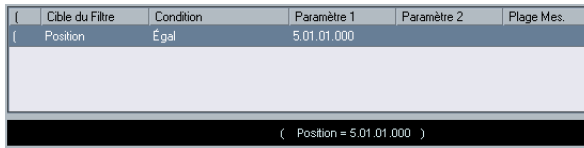

Ici, l'Éditeur Logique trouvera tous les événements sur la position 1.1.1 dans le projet.

- Si vous choisissez l'option "À l'intérieur de la Plage" ou "En dehors de la Plage" dans la colonne Condition, il faut définir l'emplacement de début dans la colonne Paramètre 1 et l'emplacement de fin dans la colonne Paramètre 2. L'Éditeur Logique trouvera ensuite tous les événements situés à l'intérieur ou à l'extérieur de la région ainsi définie.
- Si vous choisissez une des options Plage Mesures dans la colonne Condition, la colonne Plage Mesures renferme un affichage graphique de la mesure. Pour spécifier la région désirée dans la mesure, il suffit de cliquer puis de faire glisser dans l'affichage de la mesure (la région spécifiée dans la mesure est indiquée en bleu).

L'Éditeur Logique trouvera alors tous les événements commençant à l'intérieur ou à l'extérieur de cette partie de mesure, dans toutes les mesures (à l'intérieur de la sélection actuelle).

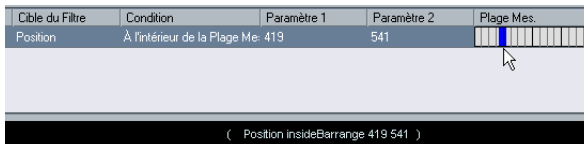

Dans ce cas, l'Éditeur Logique trouvera tous les événements commençant aux environs du deuxième temps de chaque mesure.

Rechercher les notes d'une certaine durée

Seuls les événements de note possèdent une durée (en fait, une note se décompose en deux événements séparée, un de Note-On et un de Note-Off, mais dans Cubase, elle est considérée comme un événement unique, d'une certaine durée). Par conséquent, l'option "Durée" de Cible du filtre n'est valide que si vous recherchez spécifiquement des notes – il faut qu'il y ait une autre ligne de condition avec le Cible du filtre "Type", Condition "Égal" et Paramètre 1 réglé sur "Note". Reportez-vous à la section "Combiner plusieurs lignes de condition" à la page 353 pour en savoir plus sur les conditions de filtre multiples.

Recherche de la Valeur 1 ou de la Valeur 2

Un événement MIDI est composé de plusieurs valeurs. Les significations des valeurs 1 et 2 dépendent du type d'événement :

Type d'événement	Valeur 1	Valeur 2
Notes	Numéro/hauteur de note.	Vélocité de la note.
PolyPressure	Touche qui vient d'être enfoncée.	Pression exercée sur cette touche.
Controller	Type du Contrôleur, sous forme de nombre.	Valeur du Contrôleur
Program Change	N° de changement de Programme.	Non utilisé.
Aftertouch	Valeur de la pression.	Non utilisé.
Pitchbend	"Accord fin" du Pitch Bend (pas toujours utilisé).	Valeur approximative du Pitch Bend

⇒ Les événements de type Système Exclusif ne sont pas inclus dans le tableau ci-avant, puisqu'ils n'utilisent pas les valeurs 1 et 2.

Comme les valeurs 1 et 2 possèdent des significations différentes selon les événements, une recherche de type (par exemple) "valeur 2 = 64" trouverait des notes de vélocité 64, des contrôleurs de valeur 64, etc. Si ce n'est pas ce que vous désirez, vous pouvez ajouter une ligne de condition de filtre supplémentaire avec "Type" comme Cible du filtre, en spécifiant quels types d'événements rechercher (voir ci après).

⚠ Cette méthode est particulièrement pratique lorsque vous recherchez des hauteurs de notes ou des valeurs de vélocité, comme décrit ci après.

Voici les procédures générales pour rechercher des valeurs 1 ou 2 :

- Si vous sélectionnez toute autre Condition que les options Range, il faut configurer une valeur spécifique dans la colonne Paramètre 1.

Cible du Filtre	Condition	Paramètre 1	Paramètre 2	Plage Mes.
Valeur 2	Moins	80		

(Value2 < 80)

Ici, l'Éditeur Logique trouvera tous les événements dont la valeur 2 est inférieure à 80.

- Si vous sélectionnez l'option À l'intérieur de la Plage ou En dehors de la Plage dans la colonne Condition, la région est délimitée par les paramètres 1 et 2.

Notez que c'est Paramètre 1 qui doit avoir la valeur la plus basse.

Recherche d'une hauteur ou d'une vitesse de note

Si vous ajoutez une ligne de condition avec "Type" comme Cible du filtre, "Égal" comme Condition et Paramètre 1 réglé sur "Note", l'Éditeur Logique "saura" que vous cherchez une hauteur ou une vitesse. Ce qui présente les aspects positifs suivants :

- Les valeurs 1 et 2 de Cible du filtre apparaîtront respectivement sous forme de "Hauteur" et de "Vitesse", ce qui permet de comprendre plus facilement la condition du filtre.
- Les valeurs de hauteur apparaissant dans les colonnes de paramètres sont désignées par leur nom (C3, D#4, etc.). Lorsque vous entrez des valeurs de hauteur, vous pouvez soit entrer le nom de la note, soit son numéro de note MIDI (de 0 à 127).
- Lorsque la Valeur 1 (hauteur) est sélectionnée en tant que Cible du filtre, une option supplémentaire apparaît dans la colonne: "Note égale à". Lorsqu'elle est sélectionnée, la note que vous spécifiez dans la colonne Paramètre 1 est dépourvue de numéro d'octave (C, C#, D, D#, etc.). L'Éditeur Logique peut ainsi trouver toutes les notes d'un certain nom, dans toutes les octaves.

Reportez-vous à la section "[Combiner plusieurs lignes de condition](#)" à la [page 353](#) pour plus d'informations concernant le travail avec plusieurs lignes de conditions de filtres.

Recherche de contrôleurs

Il existe des fonctionnalités étendues similaires lorsque vous cherchez des contrôleurs. Si vous avez ajouté une ligne de condition supplémentaire "Type = Controller", l'Éditeur Logique "saura" que vous cherchez des contrôleurs. Lorsque la valeur 1 est sélectionnée comme Cible du filtre, la colonne Paramètre 1 indique alors les noms des contrôleurs MIDI (Modulation, Volume, etc.).

Recherche de canaux MIDI

Chaque événement MIDI contient le numéro (1 à 16) du canal MIDI sur lequel il est émis. Normalement, ces valeurs ne sont pas utilisées, puisque l'événement MIDI est lu sur le canal sur lequel sa piste est réglée. Toutefois, vous pouvez rencontrer des Parts MIDI contenant des événements réglés sur des canaux différents, par exemple dans les cas suivants :

- Si vous avez enregistré des données MIDI provenant d'un instrument émettant sur plusieurs canaux différents (par exemple, un clavier maître "découpé" en plusieurs régions de clavier).
- Si vous avez importé un fichier MIDI de type 0 (qui ne comporte qu'une seule piste, contenant des événements MIDI répartis sur des canaux de numéros différents).

La recherche par valeurs de canal MIDI est très facile : il suffit de sélectionner une Condition puis d'entrer un numéro de canal MIDI (de 1 à 16) dans la colonne Paramètre 1 (et, si vous avez sélectionné une des Range Conditions, un canal de numéro plus élevé dans la colonne Paramètre 2, créant de la sorte un éventail de valeurs).

Recherche par types d'événements

Sélectionner Type comme Cible du filtre permet de ne trouver que les événements d'un certain type.

- La colonne Condition ne contient que trois options : Égal, Différent et Tout Type.
- Cliquer sur la colonne Paramètre 1 fait apparaître un menu local, dressant la liste des types d'événements disponibles (Note, PolyPressure, Contrôleur, etc.).

L'Éditeur Logique trouvera tous les événements correspondant ou ne correspondant pas au type sélectionné (selon la Condition).

⚠ Comme précédemment mentionné, sélectionner Type = Note ou Type = Contrôleur ajoute des fonctionnalités supplémentaires à l'Éditeur Logique. Il est conseillé de prendre l'habitude d'ajouter une condition de Type dès que c'est applicable.

Recherche des propriétés

Le menu local Cible du filtre renferme une option appelée Propriété. Elle permet de rechercher des propriétés ne relevant pas de la norme MIDI, mais plutôt à des paramètres spécifiques aux événements dans Cubase.

Lorsque l'option Propriété est sélectionnée, la colonne Condition propose deux options : "Propriété définie" et "Propriété non définie". La propriété à rechercher est sélectionnée dans la colonne Paramètre 1. Les options sont "muted" (muet), "selected" (sélectionné) et "locked" (verrouillé). Voici deux exemples :

Cible du Filtre	Condition	Paramètre 1	Paramètre 2	Plage Mes.
Propriété	Propriété définie	Évt. est muet		

(Flag flagSet muted)

Ici, l'Éditeur Logique trouvera tous les événements muets.

Cible du Filtre	Condition	Paramètre 1	Paramètre 2	Plage Mes.		bool
Propriété	Propriété définie	Événement est séler)	Et
Propriété	Propriété définie	Évt. est muet)	

(Flag flagSet selected AND Flag flagSet muted)

Ici, l'Éditeur Logique trouvera tous les événements sélectionnés mais non muets.

Recherche des contextes d'événements

Dans le menu local Cible du filtre, vous trouverez une option appelée "Dernier événement". Vous pouvez l'utiliser pour effectuer des recherches dépendant du contexte (ce qui est très utile dans le Transformateur d'Entrée).

"Dernier événement" indique le statut d'un événement qui a déjà traversé le Transformateur d'Entrée/l'Éditeur Logique. La condition doit être combinée avec le paramètre 1 et le paramètre 2.

Voici quelques exemples d'utilisation de la cible de filtrage Dernier Événement.

Ici, l'action ne peut être effectuée que lorsque la pédale de sustain est enfoncée :

Cible Filtre	Condition	Paramètre 1	Paramètre 2
Dernier événement.	Égal	Statut MIDI	176/Contrôleur
Dernier événement.	Égal	Valeur 1	64
Dernier événement.	Supérieur à	Valeur 2	64

Dans cet exemple, l'action est effectuée lorsque vous enfonchez la touche Do 1 (la condition "Note jouée" n'est disponible que dans le Transformateur d'Entrée et dans l'effet Transformateur) :

Cible Filtre	Condition	Paramètre 1	Paramètre 2
Type	Égal	Note	
Dernier événement.	Égal	Note jouée	36/C1

Dans cet exemple, l'action sera effectuée après que vous aurez joué la note Do 1 :

Cible Filtre	Condition	Paramètre 1	Paramètre 2
Dernier événement.	Égal	Valeur 1	36/C1

Combiner plusieurs lignes de condition

Comme décrit précédemment, pour ajouter des lignes de condition il suffit de cliquer sur le bouton Ajouter Ligne, situé à droite de la liste. Le résultat obtenu en combinant les lignes de conditions dépend des opérateurs booléens Et/ Ou et des parenthèses.

La colonne booléenne

Cliquer dans la colonne "bool" à droite dans la liste permet de sélectionner un opérateur booléen : "Et" ou "Ou". Cet opérateur booléen sépare deux lignes de conditions et détermine le résultat obtenu, de la façon suivante :

⇒ Si les deux lignes de conditions sont séparées par un Et booléen, les deux conditions doivent être satisfaites pour qu'un événement soit trouvé.

Cible du Filtre	Condition	Paramètre 1	Paramètre 2	Plage Mes.	bool
Type	Égal	Note			Et
Position	Égal	3.01.01.000)

(Type = Note AND Position = 3.01.01.000)

Ici, l'Éditeur Logique ne trouvera que les événements qui sont des notes et qui démarrent au début de la troisième mesure.

⇒ Si les deux lignes de conditions sont séparées par un Ou booléen, une des conditions (ou les deux) doivent être remplies pour qu'un événement soit trouvé.

Cible du Filtre	Condition	Paramètre 1	Paramètre 2	Plage Mes.	bool
Type	Égal	Note			Ou
Position	Égal	3.01.01.000)

(Type = Note OR Position = 3.01.01.000)

Ici, l'Éditeur Logique trouvera tous les événements qui sont des notes (quelle que soit leur position) et tous les événements commençant au début de la troisième mesure (quel que soit leur type).

⚠ Lorsque vous ajoutez une nouvelle ligne de condition, l'opérateur booléen par défaut devient Et. Par conséquent, si tout ce que vous désirez est configurer deux conditions ou plus à remplir simultanément pour trouver un événement, ne vous préoccupez pas de la colonne booléenne – il suffit d'ajouter les lignes nécessaires et de procéder au paramétrage habituel du filtre.

Utilisation des parenthèses

Les colonnes parenthèses permettent de grouper deux lignes de conditions ou davantage, ce qui permet de diviser l'expression conditionnelle en plus petits morceaux. Cette possibilité n'a d'intérêt que lorsque vous avez trois lignes de conditions ou davantage, et que vous désirez utiliser l'opérateur booléen Ou. Voici comment elles fonctionnent :

⇒ Lorsqu'elles sont dépourvues de parenthèses, les expressions conditionnelles sont prises en compte selon leur ordre d'apparition dans la liste.

Cible du Filtre	Condition	Paramètre 1	Paramètre 2	Plage Mes.	bool
Type	Égal	Note			Et
Hauteur de Note	Égal	C-2			Ou
Voie	Égal	1)

Dans ce cas, l'expression est Type = Note ET Hauteur = C3 (Win)/60 (Mac) OU Canal = 1, sans parenthèses. Elle signifie que l'Éditeur Logique trouvera toutes les notes MIDI de hauteur Do3 (C3), ainsi que tous les événements (quel que soit leur type) émis sur le canal MIDI n° 1.

Peut-être désirez vous en fait trouver toutes les notes qui soit sont de hauteur do3, soit possèdent le numéro de canal MIDI 1 (mais aucun événement ne correspondant pas à des notes) ? Dans ce cas, il faut ajouter quelques parenthèses :

Cible du Filtre	Condition	Paramètre 1	Paramètre 2	Plage Mes.	bool
Type	Égal	Note			Et
Hauteur de Note	Égal	C-2			Ou
Voie	Égal	1)

Type = Note AND (Value1 = C-2 OR Channel = 1)

Ici, l'expression est Type = Note ET (Hauteur = C3 (Win)/60 (Mac) OU Canal = 1) : c'est celle qui vous permettra de trouver ce que vous désirez. Voici la règle qui s'applique dans ce cas :

⇒ Les expressions entre parenthèses sont évaluées les premières.

S'il y a plusieurs niveaux de parenthèses, ils sont évalués "de l'intérieur vers l'extérieur", autrement dit en commençant par les parenthèses les plus imbriquées.

Pour ajouter des parenthèses, il suffit de cliquer dans les colonnes de parenthèses puis de sélectionner une option. Vous pouvez ainsi entrer jusqu'à trois niveaux de parenthèses.

Éditer les conditions de filtre sous forme de texte

Cible du Filtre	Condition	Paramètre 1	Paramètre 2	Plage Mes.	bool
Type	Egal	Note			Et
Hauteur de Note	Egal	C-2			Du
Voie	Egal	1			

Type = Note AND (Value1 = C-2 OR Channel = 1)

La région située directement sous la liste des conditions de filtre indique les conditions actuelles de filtrage sous forme de texte. Elle permet également d'entrer et de modifier les conditions de filtre sous forme textuelle. Pour vous familiariser avec les subtilités de la syntaxe employée, veuillez étudier les préréglages inclus.

⇒ Modifier les conditions de filtres sous forme de texte n'ajoute aucune fonctionnalité : il s'agit simplement d'une autre façon de procéder à des réglages.

Lorsque vous entrez quelque chose dans le champ texte, vous verrez les réglages correspondants apparaître dans la liste de condition de filtre (en supposant que vous ayez utilisé correctement la syntaxe).

Sélectionner une fonction

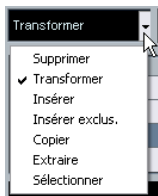

Le menu local situé en haut à gauche de l'Éditeur Logique permet de sélectionner la fonction – le type de base d'édition à assurer. Lorsque vous sélectionnez une option depuis le menu local, le champ à droite propose un commentaire, permettant de comprendre plus aisément à quoi correspond la fonction.

⚠ Dans l'Éditeur Logique, le traitement n'est pas effectué tant que vous n'avez pas appuyé sur le bouton Exécuter (Appliquer). Lorsque vous utilisez l'effet Transformateur MIDI, il n'existe pas de bouton Exécuter – les réglages effectués sont automatiquement appliqués en temps réel, en lecture ou en direct.

Vous trouverez ci-après la liste des options disponibles. Veuillez noter que certaines d'entre elles n'apparaissent que dans l'Éditeur Logique – et pas dans l'effet Transformateur.

Supprimer

Permet de supprimer tous les événements trouvés par l'Éditeur Logique. Dans le cas du Transformateur, cette fonction supprime (rend "muets") tous les événements trouvés dans le "flux de sortie" – les événements se trouvant sur la piste ne sont pas affectés.

Transformer

Permet de modifier un ou plusieurs aspects des événements trouvés. Ce qui doit être modifié se configure avec précision dans la liste d'action, voir "Spécifier les actions" à la page 356.

Insérer

Cette fonction permet de créer de nouveaux événements, puis de les insérer dans la (ou les) conteneur(s) (dans le cas de l'Éditeur Logique) ou dans le flux de sortie (Transformateur). Les nouveaux événements sont basés sur les événements trouvés par les conditions de filtre de l'Éditeur Logique, mais en tenant compte de tous les changements que vous avez configurés dans la liste d'action.

Autrement dit, la fonction Insérer copie les événements trouvés, les transforme conformément aux indications contenues dans la liste d'actions, puis insère ces copies transformées dans les événements existants.

Insérer Exclusif

Cette fonction transforme les événements trouvés en fonction des instructions contenues dans la liste d'action. Puis tous les événements qui n'ont pas été trouvés (ne remplissant pas les conditions de filtrage) sont supprimés (Éditeur Logique) ou supprimés du flux de sortie (Transformateur).

Copier (non disponible dans le Transformateur)

Cette fonction permet de copier tous les événements trouvés, de les transformer conformément aux instructions contenues dans la liste d'actions puis de les coller dans un nouvel conteneur sur une nouvelle piste MIDI. Les événements originaux ne sont pas affectés.

Extraire (non disponible dans le Transformateur)

Cette fonction travaille comme Copier, sauf qu'elle coupe les événements. Autrement dit, Extraire transforme tous les événements MIDI trouvés puis les déplace vers un nouvel conteneur sur une nouvelle piste MIDI.

Sélectionner (non disponible dans le Transformateur)

Cette fonction permet de sélectionner tous les événements trouvés, les faisant passer en surbrillance pour travail ultérieur dans les éditeurs MIDI "normaux".

Spécifier les actions

Cible de l'Action	Opération
Valeur 1	Régler à Valeur Fixe
Value1 is D2	

La liste se trouvant dans la partie inférieure de l'Éditeur Logique est la liste d'action. C'est ici qu'il faut spécifier toutes les modifications à faire subir aux événements trouvés (valable pour tous les types de fonctions sauf Supprimer et Select).

La manipulation de la liste d'actions est similaire à celle de la liste de conditions de filtre, mais elle n'utilise ni parenthèses ni opérateurs booléens. Pour ajouter des colonnes, il suffit de cliquer sur le bouton Ajouter Ligne, puis de remplir les colonnes comme désiré. Pour supprimer une ligne d'action superflue, sélectionnez-la puis cliquez sur le bouton Supprimer Ligne.

Voici la description des quatre colonnes de liste :

Cible de l'Action

Permet de sélectionner la propriété à modifier dans les événements :

Option	Description
Position	Modifier cette valeur déplace les événements.
Longueur	Permet de redimensionner les événements (notes seulement)
Valeur 1	Permet de modifier la valeur 1 dans les événements. Comme décrit dans la section " Recherche de la Valeur 1 ou de la Valeur 2 " à la page 351 , la signification de la valeur 1 dépend du type d'événement. Dans le cas de notes, la valeur 1 correspond à la hauteur.

Option	Description
Valeur 2	Permet d'ajuster la valeur 2 dans les événements. Comme décrit dans la section " Recherche de la Valeur 1 ou de la Valeur 2 " à la page 351 , la signification de la valeur 2 dépend du type d'événement. Dans le cas de notes, la valeur 2 correspond à la vélocité.
Voie	Permet de modifier le numéro du canal MIDI. Voir " Recherche de canaux MIDI " à la page 352 .
Type	Permet de changer le type d'un événement : par exemple, transformer des événements d'Aftertouch en événements de modulation.
Valeur 3	Vous ajustez ainsi la valeur 3 dans les événements, ce qui est utile pour gérer les vélocités de Note Off lorsque vous recherchez les propriétés des notes. Voir " Recherche des propriétés " à la page 353 .

Opérations

Ce paramètre détermine le rôle de la Cible de l'Action. Les options disponibles dans ce menu local diffèrent selon la Cible de l'Action sélectionnée. Voici la liste de toutes les opérations disponibles :

Ajouter

Ajoute la valeur spécifiée dans la colonne Paramètre 1 à la Cible de l'Action.

Soustraire

Soustrait la valeur spécifiée dans la colonne Paramètre 1 à la Cible de l'Action.

Multiplier par

Multiplie la Cible de l'Action par la valeur spécifiée dans la colonne Paramètre 1.

Diviser par

Divise la Cible de l'Action par la valeur spécifiée dans la colonne Paramètre 1.

Arrondir à

Cette fonction permet d'"arrondir" la valeur de la Cible de l'Action à la valeur spécifiée dans la colonne Paramètre 1 près. Autrement dit, la valeur de la Cible de l'Action est modifiée et prend la valeur la plus proche qui soit divisible par la valeur de Paramètre 1.

Par exemple, si la valeur de la Cible de l'Action est de 17 et que celle du Paramètre 1 est de 5, le résultat obtenu avec la fonction Arrondir à sera 15 (la valeur la plus proche de 17 qui soit divisible par 5). On pourrait également utiliser le mot "quantifier" pour désigner ce type d'opération – rien n'empêche, de fait, de régler la Cible de l'Action sur "Position" puis de spécifier la valeur de Quantification désirée par l'intermédiaire du Paramètre 1 (en tics, 1 tic valant 1/480 de noire).

Valeurs Aléatoires entre

Cette fonction affecte à la Cible de l'Action une valeur aléatoire comprise entre le Paramètre 1 et le Paramètre 2.

Valeurs Aléatoires Relatives entre

Cette fonction permet d'ajouter une valeur aléatoire à la valeur en cours de la Cible de l'Action. La valeur aléatoire ainsi ajoutée est comprise entre le Paramètre 1 et le Paramètre 2. Notez que ces valeurs peuvent être négatives si désiré.

Par exemple, si vous aviez réglé la valeur du Paramètre 1 à -20 et celle du Paramètre 2 à +20, la valeur de Cible de l'Action se verra affectée d'une variation aléatoire, ne dépassant jamais ± 20 .

Régler à Valeur Fixe

Cette fonction affecte à Cible de l'Action la valeur spécifiée dans la colonne Paramètre 1.

Ajouter Longueur

Cette fonction n'est disponible que lorsque Cible de l'Action est réglé sur Position. De plus, elle n'est valide que si les événements trouvés sont des notes (et, par conséquent, possèdent une durée). Lorsqu'Ajouter Durée est sélectionnée, la durée de chaque événement de note est ajoutée à la valeur de Position. Vous pouvez ainsi créer de nouveaux événements (en utilisant la fonction Insérer) placés en fonction des emplacements de fin des notes originales.

Transposer à la Gamme

Cette fonction n'est disponible que lorsque Cible de l'Action est réglé sur Valeur 1, et que les conditions de filtre sont telles que ce sont des notes qui sont trouvées (c.-à-d. lorsque vous avez ajouté une ligne de condition de filtre "Type = Note"). Si "Transposer à la Gamme" est sélectionné,

vous pouvez spécifier la gamme désirée en utilisant les colonnes Paramètre 1 et Paramètre 2. Paramètre 1 correspond à la note (do, do#, ré... soit C, C#, D...) alors que Paramètre 2 correspond au type de la gamme (majeure, mineure mélodique ou harmonique, etc.).

Chaque note se verra alors transposée à la note la plus proche dans la gamme sélectionnée.

Utiliser Valeur 2

Cette fonction n'est disponible que lorsque Cible de l'Action est réglé sur Valeur 1. Lorsque cette option est sélectionnée, la Valeur 2 de chaque événement est attribuée à la Valeur 1.

Cette fonction est utile si, par exemple, vous désirez transformer tous les contrôleurs de Modulation en événements d'Aftertouch (puisque les contrôleurs utilisent la Valeur 2 pour exprimer leur quantité, alors que l'Aftertouch utilise la Valeur 1 – voir "[Recherche de la Valeur 1 ou de la Valeur 2](#)" à la [page 351](#)).

Utiliser Valeur 1

Cette fonction n'est disponible que lorsque Cible de l'Action est réglé sur Valeur 2. Lorsque cette option est sélectionnée, la Valeur 1 de chaque événement est attribuée à la Valeur 2.

Miroir

Cette option n'est disponible que lorsque la Cible de l'Action est réglée sur Valeur 1 ou Valeur 2. Lorsqu'elle est sélectionnée, les valeurs passeront "en miroir", symétriques par rapport à la valeur entrée dans la colonne Paramètre 1.

Dans le cas des notes, la gamme sera inversée, et la touche entrée dans la colonne Paramètre 1 deviendra "point central".

Changement Linéaire dans Plage de Boucle

Cette fonction ne concerne que les événements se trouvant dans la région de la boucle (entre les délimiteurs gauche et droit). Elle crée une "rampe" linéaire de valeurs (remplaçant les valeurs originales), en partant de la valeur figurant dans la colonne Paramètre 1 et en allant jusqu'à la valeur Paramètre 2.

Vous pouvez de la sorte créer des "balayages" linéaires de contrôleurs, des rampes de vitesse, etc.

Changement Relatif de la Boucle

Comme pour l'option précédente, cette fonction permet de créer une "rampe" de valeurs, ne concernant que les événements contenus dans la région de la boucle. Toutefois, dans ce cas, les modifications sont "relatives" – ce qui signifie que les valeurs viennent s'ajouter aux valeurs actuelles.

Autrement dit, vous configurez une rampe de valeurs démarrante à la valeur du Paramètre 1 et se terminant à la valeur du Paramètre 2 (notez que ces valeurs de paramètres peuvent être négatives). La rampe de valeurs résultante est ensuite ajoutée aux valeurs existantes des événements se trouvant dans la région de la boucle.

Par exemple, si vous appliquez cette fonction aux vélocités de notes en réglant la valeur du Paramètre 1 à 0 et celle du Paramètre 2 à -100, vous créez un fondu de sortie de vélocité, mais en conservant les relations originales de vélocité :

Cible du Filtre	Condition	Paramètre 1	Paramètre 2	Plage Mes.
Type	Egal	Note		
Type = Note				
Cible de l'Action	Opération	Paramètre 1	Paramètre 2	
Valeur 1	Changement Linéaire dans Plage de Boucle	0	100	
Value1 dynamicChange 0 100				

Appliquer les actions définies

Une fois toutes les conditions de filtre configurées, la fonction sélectionnée et les actions nécessaires entrées (ou le préréglage chargé), vous appliquez les actions définies avec l'Éditeur Logique en cliquant sur le bouton Exécuter.

Les opérations de l'Éditeur Logique peuvent être annulées comme toute autre édition.

⇒ Rappelons encore une fois que lorsque vous utilisez l'effet de Transformateur MIDI, il n'existe pas de bouton Exécuter. Le traitement est appliqué aux événements lus sur la piste (ou joués en direct "à travers" la piste) dès qu'il est configuré.

Comme aucun événement existant sur la piste n'est affecté par les réglages du Transformateur, aucune fonction d'annulation n'est nécessaire.

Travailler avec des préréglages

La section Préréglages, en bas à droite de la fenêtre, permet de charger, mémoriser et gérer des préréglages d'Éditeur Logique. Un préréglage contient tous les paramètres de la fenêtre, ce qui signifie que vous n'avez plus qu'à charger un préréglage et à cliquer sur Exécuter.

⇒ Pour charger un préréglage, sélectionnez-le depuis le menu Préréglages.

Enregistrer vos propres paramètres sous forme de préréglage

Si vous avez effectué un paramétrage d'Éditeur Logique que vous aimeriez pouvoir réutiliser par la suite, vous pouvez l'enregistrer sous forme de préréglage :

1. Vous pouvez entrer quelques notes explicatives dans le champ Commentaire.

Une description précise du préréglage peut se révéler utile, surtout si son paramétrage est complexe.

2. Cliquez sur le bouton Stocker dans la section Préréglages.

Un dialogue pour préciser le nom du nouveau préréglage apparaît.

3. Entrez le nom désiré pour votre préréglage puis cliquez sur OK.

Le préréglage est alors enregistré.

⇒ Pour supprimer un préréglage, chargez-le puis cliquez sur le bouton Supprimer.

Organiser et partager des préréglages

Les préréglages de l'Éditeur Logique sont enregistrés sous forme de fichiers séparés dans le sous-dossier Presets\Logical Edit; se trouvant dans le dossier du programme (voir aussi "[Où sont mémorisés les réglages ?](#)" à la [page 451](#)). Ces fichiers ne peuvent pas être modifiés "manuellement", mais vous pouvez les réorganiser (autrement dit, les placer dans des sous-dossiers), comme pour n'importe quel fichier.

Il est ainsi plus facile de partager des préréglages avec d'autres utilisateurs de Cubase, puisqu'il suffit de transférer les fichiers de préréglages séparés.

⇒ La liste des préréglages est lue à chaque ouverture de l'Éditeur Logique.

Le Transformateur d'Entrée

Cette fonction d'éliminer sélectivement, par filtrage, et de modifier avant enregistrement les données MIDI se dirigeant vers une piste MIDI. Le Transformateur d'Entrée ressemble beaucoup à l'effet Transformateur MIDI, mais il contient quatre "modules" indépendants, pour lesquels vous pouvez, si vous le désirez, configurer des actions et des filtrages différents. Vous pouvez activer n'importe lequel de ces quatre modules, ou les quatre.

Voici quelques-unes des possibilités du Transformateur d'Entrée :

- Configurer des combinaisons de "split clavier", permettant d'enregistrer la main gauche et la main droite séparément.
- Transformer un contrôleur tel qu'une pédale au pied en notes MIDI (pour jouer de la grosse caisse de façon plus réaliste).
- Filtrer un type spécifique de données MIDI sur un seul canal MIDI.
- Transformer des données d'Aftertouch en n'importe quel contrôleur (et inversement).
- Inverser la vélocité ou la hauteur.

Rappelons que quatre de ces manipulations peuvent être effectuées en même temps.

Ouvrir le Transformateur d'Entrée

Pour ouvrir le Transformateur d'Entrée pour une piste MIDI, il suffit de la sélectionner puis de cliquer sur le bouton Transformateur d'Entrée dans l'Inspecteur pour ouvrir le menu local.

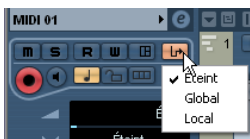

- Sélectionnez Global pour que les réglages du Transformateur d'entrée affectent toutes les entrées (et donc toutes les pistes) MIDI.
- Sélectionnez Local pour que les réglages du Transformateur d'entrée n'affectent que cette piste.

Dans les deux cas, le bouton s'allume et la fenêtre du Transformateur d'entrée s'ouvre.

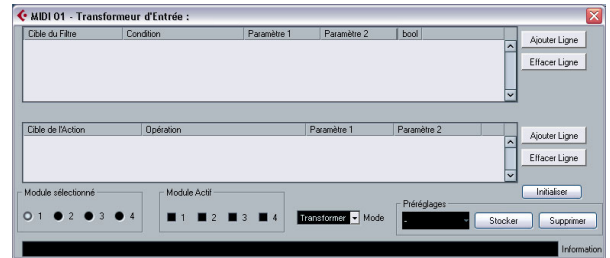

Gestion des quatre modules

Le Transformateur d'Entrée réunit quatre transformateurs, ou modules, différents.

- Pour sélectionner le module à visualiser et à paramétrer, il suffit de cliquer sur son bouton dans la section Module Sélectionné.



Le Module 2 est sélectionné en visualisation et en édition.

- Les cases à cocher dans la section Module Actif déterminent le ou les modules actif(s).

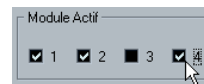

Ici, les modules 1, 2 et 4 sont actifs.

Les deux modes

Le menu local Mode propose deux options : Filtre et Transformateur.

- En mode Filtre, seules les conditions de filtre (liste supérieure) sont prises en compte. Tous les événements remplissant les conditions configurées seront filtrés (exclus de l'enregistrement).
- En mode Transformateur, les événements remplissant les conditions de filtre seront transformés conformément aux paramètres entrés dans la liste d'actions (liste inférieure).

Configurer le filtre et les actions

Ces configurations s'effectuent exactement comme dans l'Éditeur Logique. En voici un bref résumé :

- Pour ajouter des lignes à la liste des conditions de filtre ou à la liste d'actions, cliquez sur les boutons Ajouter Ligne.
- Pour supprimer une ligne, cliquez dessus pour la sélectionner puis cliquez sur le bouton Supprimer Ligne, situé à droite.
- Cliquer sur les colonnes dans la liste des conditions de filtre fait apparaître des menus locaux, ce qui vous permet de spécifier les conditions à satisfaire.
- Cliquer sur les colonnes dans la liste d'actions fait apparaître des menus locaux, permettant de spécifier ce qu'il faut faire subir aux événements trouvés (lorsque le mode Transformateur est sélectionné).

Reportez-vous à la section "[Procédure générale](#)" à la [page 349](#) pour des descriptions détaillées des conditions de filtres et des colonnes d'actions.

- Sélectionner l'option Init dans le menu local Préréglages permet de rétablir l'état par défaut du module sélectionné, ce qui supprime toutes les conditions de filtre et les lignes de liste cible.
 - Le Transformateur d'Entrée ne dispose d'aucun bouton "Exécuter" – ses paramètres sont actifs dès que vous activez une case à cocher Module Actif.
- Les paramétrages effectués dans les modules activés affectent toutes les données MIDI que vous enregistrez sur la piste.

⇒ Refermer la fenêtre du Transformateur d'Entrée ne désactive pas ce dernier – pour ce faire, il faut désactiver toutes les cases à cocher de Modules Actifs !

Si le bouton Transformateur d'Entrée est allumé dans l'Inspecteur, c'est qu'un ou plusieurs modules sont actifs.



29

**Travailler avec les messages de
Système Exclusif**

Introduction

Le Système Exclusif (SysEx) est un type de message MIDI spécial servant à régler divers paramètres d'un appareil MIDI. Ce qui permet d'envoyer des informations qui ne pourraient pas l'être via la syntaxe MIDI normale.

Chacun des principaux fabricants de matériel MIDI dispose de son propre code d'identification SysEx. Les messages SysEx servent principalement à transmettre des données de sons, c'est-à-dire les numéros composant les réglages d'un ou de plusieurs sons d'un instrument MIDI.

Cubase vous permet d'enregistrer et de manipuler les données SysEx de plusieurs façons. Ce chapitre décrit certaines de ses possibilités, qui peuvent vous aider à gérer et à créer des données SysEx.

(Pour en savoir plus sur les possibilités du Gestionnaire de Périphériques MIDI de Cubase afin de contrôler votre périphérique, veuillez vous reporter au document PDF séparé intitulé "Périphériques MIDI".)

Bulk Dumps (Envoi de données en bloc)

Enregistrer un Bulk Dump dans Cubase

Dans tout appareil programmable, les réglages sont stockés en tant que données binaires dans une mémoire informatique. Modifier ces données revient à modifier les paramètres de l'appareil.

Normalement, les appareils MIDI vous permettent de transmettre tout ou partie des réglages présents sous forme de données binaires dans leur mémoire, sous forme de messages MIDI SysEx. Cette procédure (Dump) permet d'effectuer des copies de sécurité des réglages de n'importe quel instrument ; en renvoyant ces données à l'appareil MIDI vous récupérez vos réglages d'origine.

Si votre instrument permet le dumping de quelques-uns ou de la totalité de ses réglages par MIDI en activant une fonction sur le panneau de contrôle, ce dump pourra probablement être enregistré dans Cubase.

1. Ouvrez le dialogue des Préférences depuis le menu Fichier et sélectionnez la page MIDI-Filtre MIDI.

Ceci permet de choisir quels types d'événements MIDI seront enregistrés et/ou transmis.

2. Vérifiez que la case Sysex de la section Enregistrement n'est pas activée, par contre laissez la case Sysex dans la section Thru telle quelle (activée par défaut).

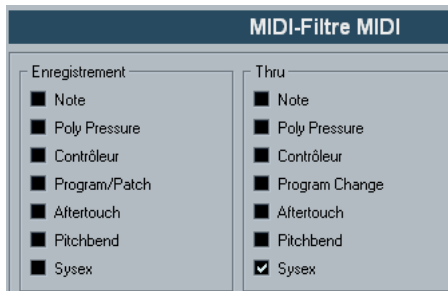

De cette manière, les messages SysEx seront enregistrés mais pas retransmis vers l'instrument (ce qui donnerait des résultats étranges).

3. Activez l'enregistrement pour une piste MIDI puis initiez le dump depuis le panneau de contrôle de l'instrument.

4. Lorsque l'enregistrement est terminé, sélectionnez le nouvel conteneur puis ouvrez l'éditeur en Liste depuis le menu MIDI.

Vous pouvez ainsi vérifier que le dump de SysEx a bien été enregistré – il doit y avoir un ou plusieurs événements SysEx dans la liste des conteneurs/événements.

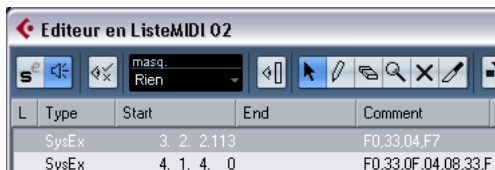

⚠ Si votre instrument MIDI ne dispose pas de la possibilité d'initier un dump "par lui-même", il vous faudra envoyer un message Dump Request depuis Cubase pour démarrer le dump. Dans ce cas, utilisez l'éditeur de SysEx MIDI (voir "[Édition des messages de Système Exclusif](#)" à la [page 364](#)) pour insérer le message de Dump Request spécifique (voir la documentation de l'instrument) au début d'une piste MIDI. Lorsque vous activez l'enregistrement, le message de Dump Request sera relu (envoyé à l'instrument), et le dump commencera et sera enregistré comme indiqué ci-dessus.

Envoyer un Bulk Dump vers un appareil

1. Vérifiez que la piste MIDI contenant les données de Système Exclusif est dirigée vers l'appareil.

Il vous faudra peut-être vous reporter à la documentation de l'appareil pour les détails concernant le canal MIDI à utiliser, etc.

2. Isolez (Solo) la piste.

Ce n'est pas forcément nécessaire, mais c'est une bonne mesure de sécurité.

3. Assurez-vous que l'appareil est configuré pour recevoir les messages SysEx (très souvent, la réception SysEx est désactivée par défaut).

4. Si nécessaire, réglez l'appareil en mode "Prêt à Recevoir données Système Exclusif".

5. Déclenchez la lecture des données.

Quelques conseils

- Ne transmettez pas plus de données qu'il n'est nécessaire. Si vous désirez ne récupérer qu'un seul programme, ne les envoyez pas tous, vous ne ferez que vous compliquer la vie pour retrouver celui que vous voulez. Généralement, il est possible de spécifier exactement ce que vous souhaitez envoyer.
- Si vous désirez que le séquenceur envoie les sons utilisés par votre instrument à chaque fois que vous chargez un projet, placez les données SysEx dans un décompte silencieux d'une mesure, situé avant le début du projet.
- Si le dump est très court (par exemple, pour un seul programme), vous pouvez le placer au milieu d'un projet, afin de reprogrammer l'appareil correspondant à la volée. Il est toutefois préférable d'obtenir le même résultat en lui envoyant un message de changement de programme, puisque cette procédure requiert, en émission comme en enregistrement, moins de données MIDI. Certains appareils peuvent être configurés pour envoyer un dump des réglages correspondant à un son dès que vous sélectionnez celui-ci depuis le panneau de contrôle.
- Si vous créez des parts avec des "dumps SysEx" judicieux, vous pouvez les placer sur une piste spéciale muette. Lorsque vous en aurez besoin, il vous suffira de les faire glisser sur une piste vide non muette pour les relire.
- Ne transmettez pas simultanément plusieurs dumps SysEx destinés à plusieurs instruments différents.
- Notez quelque part le paramètre actuel "Device ID" de votre instrument. S'il se trouvait modifié entre-temps, l'instrument pourrait refuser de recharger le dump ultérieurement.

Enregistrer les changements de paramètres en Système Exclusif

Très souvent, les messages SysEx servent à modifier à distance les réglages spécifiques d'un appareil, par ex. ouvrir un filtre, sélectionner une forme d'onde, modifier le decay d'une réverb, etc. De nombreux appareils sont également capables de transmettre sous forme de messages SysEx les modifications de paramètres opérées depuis leur panneau de contrôle. Ces messages peuvent être enregistrés dans Cubase, et donc faire partie d'un enregistrement MIDI tout à fait ordinaire.

Voici la marche à suivre. Imaginons que vous désiriez ouvrir un filtre tout en jouant certaines notes. Dans ce cas, vous devez enregistrer à la fois les notes et les données SysEx générées par l'ouverture de votre filtre. À la relecture, le son change exactement comme lors de son enregistrement.

1. Ouvrez le dialogue des Préférences depuis le menu Fichier, sélectionnez la page MIDI-Filtre et vérifiez que les messages SysEx seront enregistrés.

2. Assurez-vous que l'instrument est effectivement configuré pour transmettre sous forme de messages SysEx les actions effectuées sur les commandes de la face avant.

3. Procédez à l'enregistrement, de la manière habituelle. Lorsque vous avez terminé, vous pouvez vérifier que les événements ont été correctement enregistrés dans l'éditeur en Liste.

Édition des messages de Système Exclusif

Bien que les événements SysEx soient visibles dans l'Éditeur en Liste/Explorateur de Projet, leur contenu global n'y est pas affiché (seul le début du message apparaît dans la colonne Commentaire). De plus, vous ne pouvez pas éditer l'événement (à part le déplacer) comme vous pouvez le faire pour les autres types d'événements de l'Éditeur en Liste.

À la place, vous devez utiliser l'éditeur de SysEx MIDI.

- Pour ouvrir l'éditeur de SysEx MIDI pour un événement, cliquez dans la colonne Commentaire de l'Éditeur en Liste/Explorateur de Projet.

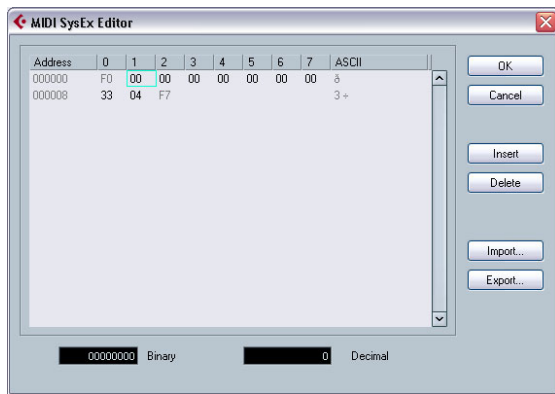

Le message complet est alors affiché sur une ou plusieurs lignes. Les messages SysEx commencent toujours par F0 et se terminent par F7. Entre ces deux valeurs peut se trouver un certain nombre d'octets. Si le message contient plus d'octets qu'une ligne ne peut en contenir, il continue sur la suivante. L'indication "Adresse" à gauche vous aidera à retrouver la position d'une valeur spécifique dans le message.

Vous pouvez modifier toutes les valeurs sauf la première (F0) et la dernière (F7).

Sélectionner et voir des valeurs

Vous pouvez sélectionner une valeur, soit en cliquant dessus, soit en utilisant les touches curseur. L'octet sélectionné est affiché sous diverses formes :

- Dans l'écran principal, les valeurs sont affichées au format Hexadécimal.
- À droite, les valeurs sont affichées au format ASCII.
- En bas du dialogue, elles sont affichées au format décimal et binaire.

Éditer une valeur

La valeur sélectionnée peut être éditée directement dans l'écran principal ou dans les affichages décimal et binaire. Il suffit de double-cliquer dessus puis de taper la valeur désirée, comme d'habitude.

Ajouter et supprimer des octets

Grâce aux boutons Insérer et Supprimer, ou à leurs équivalents clavier correspondants, vous pouvez ajouter ou supprimer des octets du message. Les données insérées apparaîtront avant la sélection.

Pour supprimer le message SysEx complet, sélectionnez-le dans l'éditeur en Liste et appuyez sur [Suppr] ou [Arrière].

Importer et Exporter des données

Les boutons Importer et Exporter permettent de récupérer des données SysEx se trouvant sur un disque ou d'exporter les données éditées sous forme de fichier. Le fichier doit être au format binaire "MIDI SysEx" (.SYX). Seul le premier dump d'un fichier ".SYX" sera chargé.

Il ne faut pas confondre ce format avec les fichiers MIDI standard (SMF), ayant comme extension .MID.

30

Travailler avec la piste Tempo

Présentation

Pour chaque piste audio ou MIDI dans Cubase, vous pouvez spécifier qu'elle soit basée sur le temps ou sur le tempo (voir "Passer d'une base de temps musicale à linéaire" à la page 42). Pour les pistes basées sur le tempo, celui-ci peut être soit fixe pour tout le projet (mode tempo fixe) ou suivre la piste Tempo (mode tempo piste), qui peut contenir des changements de tempo.

- Pour passer du mode Fixe au mode Piste, utilisez le bouton Tempo de la Palette Transport.

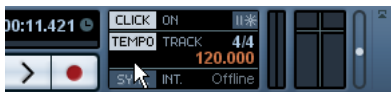

Lorsque le bouton Tempo est allumé (et que le mot "Track" apparaît), le tempo suit les évolutions de la piste Tempo ; lorsqu'il est désactivé (et que le mot "Fixed" apparaît), c'est le Tempo fixe qui est utilisé (voir "Réglage du tempo fixe" à la page 370). Vous pouvez aussi passer d'un mode de tempo à l'autre dans l'éditeur de piste Tempo (voir ci-dessous).

En mode Piste de Tempo, le tempo ne peut pas être changé dans la palette Transport, car les informations de tempo n'y sont mentionnées qu'à titre indicatif.

La piste Tempo peut également contenir des événements de signature rythmique. Ceux-ci sont toujours pris en compte, que ce soit en mode Fixe ou en mode Piste.

Remarques à propos des pistes audio basées sur le tempo

Pour les pistes basées sur le tempo, l'heure de départ des événements audio dépend du réglage actuel du tempo. Cependant, il est important de réaliser que l'audio réel ("à l'intérieur" des événements) sera relu comme il a été enregistré, quels que soient les changements de tempo que vous ferez. Donc, il faut prendre la bonne habitude de faire les réglages corrects de tempo et de signature rythmique avant de commencer à enregistrer de l'audio basé sur le tempo.

⇒ Pour qu'une piste audio déjà enregistrée suive les changements de tempo, vous pouvez utiliser les fonctions de Repères et de Tranches, voir "Travailler avec des repères et des tranches" à la page 232.

Leur fonctionnement dépend de la nature des enregistrements audio, car la fonction de détection fonctionne mieux sur des rythmes marqués.

⇒ Pour adapter la piste Tempo à un enregistrement basé sur le temps, vous pouvez utiliser l'outil Time Warp, voir "L'outil Time Warp" à la page 374.

Il permet d'ajuster la piste Tempo afin qu'un enregistrement basé sur le tempo (c'est-à-dire des positions musicales) coïncide avec un enregistrement basé sur le temps (c'est-à-dire des positions dans une narration, une vidéo, etc.).

L'éditeur de piste Tempo – Présentation

Pour apporter des changements à la piste Tempo en cours, il faut ouvrir l'Éditeur de Piste Tempo en sélectionnant "Piste Tempo" dans le menu Projet.

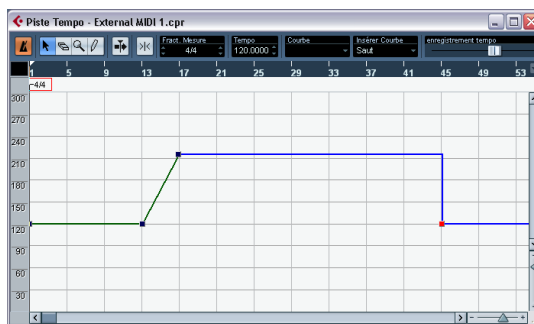

La barre d'outils

La barre d'outils contient divers outils et réglages. Les affichages de tempo et de signature rythmique situés à droite permettent de visualiser et de modifier la valeur du point de la courbe de tempo ou d'événement de signature rythmique sélectionné, comme dans la ligne d'infos dans les autres Éditeurs.

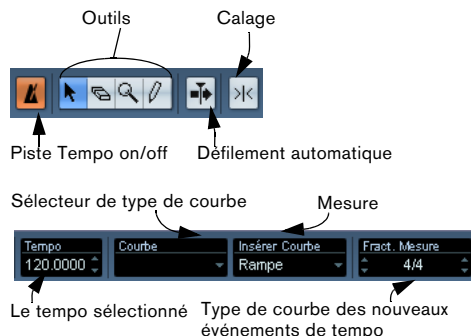

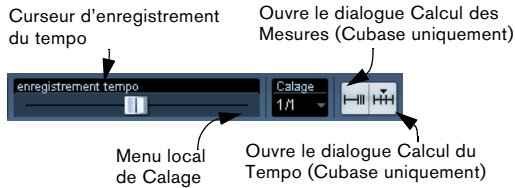

La règle

La règle de l'Éditeur de Piste Tempo fait apparaître une échelle de temps. Comme dans d'autres fenêtres, le format d'affichage se sélectionne en cliquant sur le bouton Flèche situé à droite de la règle, puis en sélectionnant une option dans le menu local qui apparaît.

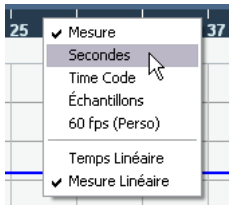

Les deux options supplémentaires apparaissant en fin de menu possèdent les fonctionnalités suivantes :

- Si "Temps Linéaire" est sélectionné, les affichages de règle, de signature rythmique et de courbe de tempo seront linéaires par rapport à l'échelle de temps. Si la règle indique des mesures et des temps, la distance entre les lignes représentant les mesures varie selon le tempo.

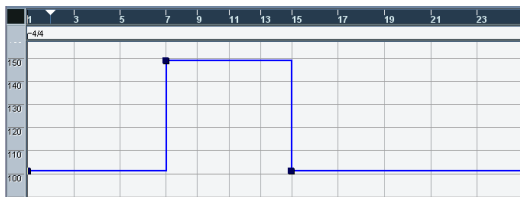

- Si c'est "Mesure Linéaire" qui est sélectionné, les affichages de règle, de signature rythmique et de courbe de tempo seront linéaires par rapport aux temps.

Si la règle indique des mesures et des temps, la distance entre les lignes représentant les mesures est constante.

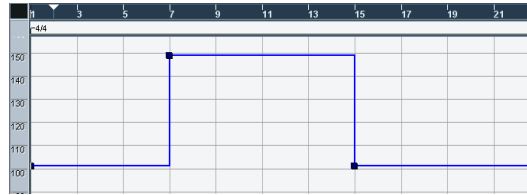

La ligne des signatures rythmiques

Cette ligne, située sous la règle, contient les événements se rapportant à la signature rythmique.

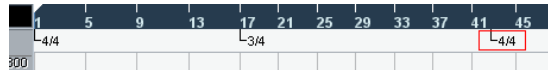

L'affichage de la courbe de tempo

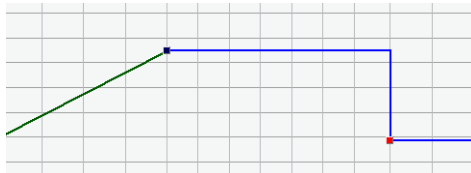

L'affichage principal indique la courbe de tempo (ou, si le mode Fixe est sélectionné, le tempo fixe – voir "Réglage du tempo fixe" à la page 370). À gauche de l'affichage se trouve une échelle de tempo permettant de repérer facilement le tempo désiré.

- Veuillez noter que les lignes de grille verticales correspondent au format d'affichage sélectionné pour la règle.

Opérations

Zoomer

Pour modifier le facteur d'agrandissement horizontal, vous pouvez utiliser l'une des méthodes suivantes :

- Utiliser le curseur Zoom, situé dans le coin inférieur droit de la fenêtre.

- Utiliser la Loupe.

Cet outil fonctionne selon la procédure standard.

- Utiliser le sous-menu Zoom dans le menu Édition.

Les options dans le menu fonctionnent comme dans les autres fenêtres.

Modifier la courbe de tempo

⚠ Ce paragraphe suppose que vous travaillez en mode piste Tempo, autrement dit que le bouton Tempo est activé dans la palette Transport.

Ajouter des points de courbe de tempo

1. Avec le menu local "Insérer une Courbe" de la barre d'outils, sélectionnez si vous désirez que le tempo change progressivement du précédent point de la courbe au nouveau ("Rampe") ou que le passage à la nouvelle valeur s'effectue instantanément ("Saut").

2. Sélectionnez l'Outil Crayon.

3. Cliquez sur la position temporelle désirée dans l'affichage de la courbe de tempo, et maintenez enfoncé le bouton de la souris.

Si le "Calage" est activé dans la barre d'outils, c'est lui qui détermine à quelles positions temporelles vous pouvez insérer les points dans la courbe de tempo – voir "Calage" à la page 372.

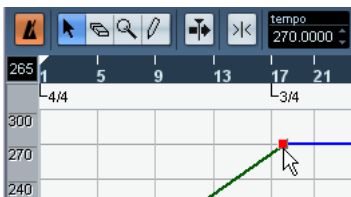

Lorsque vous cliquez, l'affichage du tempo dans la barre d'outils indique la valeur du tempo.

4. Faites glisser le point de la courbe à la valeur de tempo désirée (apparaissant dans l'affichage du tempo), puis relâchez le bouton de la souris.

Le point est alors inséré dans la courbe de tempo. Selon que vous avez sélectionné "Rampe" ou "Saut" dans le point 1 ci-dessus, le résultat varie :

Insérer dans la Courbe réglée sur "Rampe"

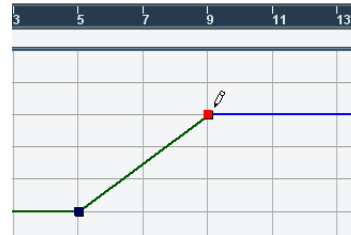

Insérer dans la Courbe réglée sur "Saut"

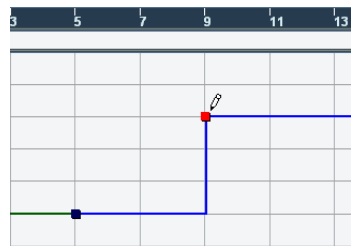

- Vous pouvez tout simplement cliquer et dessiner une courbe de tempo avec l'Outil Crayon, afin que les points de courbe se trouvent insérés automatiquement lors du dessin.

Dans ce cas, c'est le mode "Rampe" qui est le plus pratique.

- Au lieu d'utiliser l'outil Crayon, vous pouvez appuyer sur [Alt]/[Option] et utiliser l'outil Flèche.

Cette manipulation n'insérera qu'un seul point (autrement dit, il est impossible de dessiner une courbe avec l'outil Flèche).

⚠ Vous pouvez également faire insérer automatiquement des valeurs de tempo par la Calculatrice de Tempo, comme décrit dans la section "La Calculatrice de Tempo" à la page 373.

Sélection de points dans la courbe de tempo

Pour sélectionner des points dans la courbe, vous pouvez utiliser une des méthodes suivantes :

- Utiliser l'outil Flèche.
Les techniques de sélection standard s'appliquent alors.
- Utiliser le sous-menu Sélectionner dans le menu Édition.
Les options disponibles sont les suivantes :

Option	Description
Tout	Sélectionne tous les points de la courbe sur la Piste Tempo.
Néant	Désélectionne tous les points de la courbe.
Le Contenu de la Boucle	Sélectionne tous les points de la courbe situés entre les délimiteurs gauche et droit.
Du Début jusqu'au Curseur du curseur de projet.	Sélectionne tous les points de la courbe situés à gauche du curseur de projet.
Du Curseur jusqu'à la Fin	Sélectionne tous les points de la courbe situés à droite du curseur de projet.

- Vous pouvez aussi utiliser les touches flèche gauche et droite du clavier de l'ordinateur, pour aller d'un point de la courbe au suivant.

Si vous appuyez sur [Maj] en utilisant les touches flèche, la sélection en cours sera conservée, ce qui permet de sélectionner plusieurs points.

Modifier des points sur la courbe de tempo

Pour modifier des points sur la courbe de tempo, vous pouvez utiliser les méthodes suivantes :

- Cliquer et faire glisser horizontalement et/ou verticalement.

Si plusieurs points sont sélectionnés, tous sont déplacés. Si Calage est activé dans la barre d'outils, c'est cette fonction qui déterminera les endroits exacts où iront se placer les points déplacés sur la courbe – voir "Calage" à la page 372.

- Ajuster la valeur de tempo qui apparaît dans l'affichage tempo sur la barre d'outils.
Dans ce cas, un seul point de la courbe de tempo doit être sélectionné.

⚠ Faire glisser des points de courbe de tempo dans un format d'affichage basé sur une référence temporelle (autrement-dit, tout autre format que "Mesure") peut déboucher sur des résultats assez imprévus. En effet, dans ce cas, déplacer un point modifie les relations entre tempo et positions temporelles. Par exemple, imaginons que vous déplaciez un point de tempo vers la droite et que vous le déposiez à une certaine position temporelle. Lorsque vous relâchez le bouton de la souris, la correspondance tempo-temps sera modifiée (parce que vous avez modifié le tempo). Résultat : le point déplacé apparaîtra à une autre position temporelle. C'est pour cette raison que nous recommandons d'utiliser le format Mesure lorsque vous éditez des courbes de tempo.

Choisir le type de courbe

Vous pouvez changer à tout moment le type de Courbe d'un segment de courbe de tempo, en procédant comme suit :

1. Sélectionnez tous les points de la courbe compris dans le segment que vous désirez modifier.

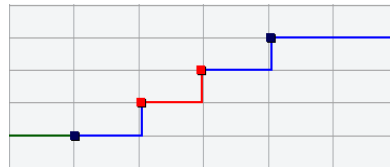

2. Déroulez le menu local Courbe de la barre d'outils, et sélectionnez "Saut" ou "Rampe".

La portion de courbe comprise entre les points sélectionnés est ajustée.

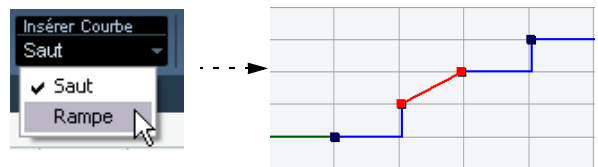

Supprimer des points de la courbe de tempo

Pour supprimer un point de courbe, il suffit de cliquer dessus avec l'outil Gomme, ou de le sélectionner et d'appuyer sur [Retour]. Le premier point de la courbe de tempo ne peut être supprimé.

Enregistrer des changements de tempo

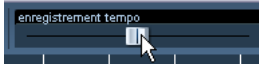

Le curseur d'enregistrement de tempo de la barre d'outils vous permet d'enregistrer des changements de tempo "à la volée": il suffit de démarrer la lecture et d'utiliser ce curseur pour accélérer ou ralentir le tempo aux positions voulues. Très pratique pour créer des ritardandos sonnand de manière naturelle, etc.

Réglage du tempo fixe

Lorsque le bouton Tempo est désactivé, la courbe de piste Tempo est grisée (mais reste visible). Comme le tempo fixe reste constant tout au long du projet, aucun point de courbe de tempo n'existe ; à la place, le tempo fixé apparaît sous forme d'une ligne noire horizontale dans l'affichage de la courbe de tempo.

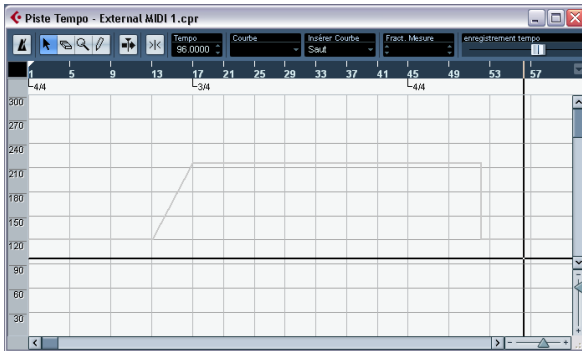

Trois méthodes permettent de régler la valeur de Tempo en mode Fixe :

- Faire glisser la ligne vers le haut ou vers le bas avec l'outil Flèche.
- Régler la valeur numériquement, dans l'affichage du tempo sur la barre d'outils.

- Dans la palette Transport, en mode tempo Fixe, cliquer sur la valeur de Tempo pour la sélectionner, saisir une nouvelle valeur et presser la touche [Entrer].

Ajouter et modifier des événements de signature rythmique

- Pour ajouter un événement de signature rythmique, il suffit de cliquer dans la ligne des Signatures Rythmiques avec l'outil Crayon.

Un événement par défaut (signature rythmique à 4/4) est alors ajouté au début de la mesure la plus proche. Vous obtenez le même résultat en appuyant sur [Alt]/[Option] tout en cliquant avec l'outil Flèche.

- Pour modifier la valeur d'un événement de signature rythmique, sélectionnez-le puis changez sa valeur dans l'affichage de signature rythmique dans la barre d'outils. Vous noterez la présence de deux "molettes" situées de part et d'autre du champ Signature Rythmique : celle de gauche permet de régler le "numérateur", celle de droite le "dénominateur" de la fraction symbolisant la mesure.

- Pour déplacer un événement de signature rythmique, il suffit de cliquer dessus et de le faire glisser avec l'outil Flèche.

N'oubliez pas que les événements de signature rythmique ne peuvent être placés qu'en début de mesure.

- Pour supprimer un événement de signature rythmique, il suffit de cliquer dessus avec l'outil Gomme ou de le sélectionner puis d'appuyer sur [Effacement].

Le premier événement de signature rythmique ne peut être supprimé.

Exporter et importer des pistes de Tempo

Vous pouvez exporter la piste Tempo actuelle afin de l'utiliser dans d'autres projets en sélectionnant "piste Tempo" dans le sous-menu "Exporter" du menu Fichier. Vous pouvez alors sauvegarder les informations de piste Tempo (dont les événements de signature rythmique) dans un fichier xml spécial (extension ".smt").

Pour importer une piste Tempo sauvegardée, sélectionnez "Piste Tempo" dans le sous-menu "Importer" du menu Fichier. Notez que ceci remplacera toutes les données de tempo du projet en cours (toutefois cette opération peut être annulée en cas de besoin).

Calcul du Tempo (Cubase uniquement)

Le dialogue Calcul du tempo, vous permet de définir une durée ou un temps spécifique pour un intervalle donné, et la piste de Tempo aura automatiquement un tempo qui adapte l'intervalle à la durée spécifiée.

Voici comment ça marche :

1. Ouvrez la fenêtre Piste de Tempo et définissez une région ou un intervalle dont vous souhaitez calculer le tempo en réglant les Délimiteurs gauche et droit.

2. Cliquez sur le bouton Calculer Tempo dans la barre d'outil de la Piste de Tempo.

Le dialogue Calcul du Tempo apparaît.

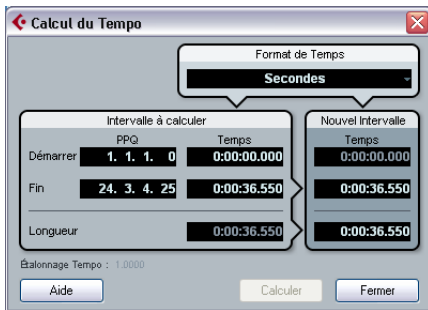

3. Dans les champs Intervalle à Calculer, l'intervalle spécifié est affiché, en Mesures et Temps (PPQ) ou en format horaire, au choix, à sélectionner dans le menu local Format de Temps.

L'intervalle défini à l'étape 1 sera déjà réglé, mais vous pouvez le modifier en réglant les valeurs mentionnées dans les champs Intervalle à Calculer.

Vous pouvez soit indiquer une nouvelle longueur, soit une nouvelle fin pour l'intervalle. Votre choix dépendra du fait que l'intervalle doit avoir une durée spécifique ou doit se terminer à une position spécifique.

4. Entrez la valeur de Fin ou de Longueur désirée dans les champs correspondants de la section Nouvel Intervalle.

Choisissez le format de temps de l'intervalle dans le menu local Format de Temps.

5. Cliquez sur Calculer.

La piste de tempo sera réglée automatiquement et l'intervalle aura la durée spécifiée.

Le dialogue Modifier Structure des Mesures (Cubase uniquement)

Le dialogue Modifier Structure des Mesures, qui est ouvert à partir de l'éditeur de piste Tempo, utilise les fonctions globales "Insérer un Silence" et "Supprimer l'Intervalle" du menu Édition – sous-menu Intervalle, mais se base sur l'environnement musical des "mesures+temps" pour calculer les intervalles (ou paramètres) nécessaires. Elle assure également que le chiffrage de mesure demeure "synchro" après ces opérations. Ce qui autorise une approche beaucoup plus intuitive lors de l'insertion, de la suppression ou du remplacement "temporel" lorsque vous travaillez sur un projet basé sur la musique (type de temps réglé sur "Mesures").

Le dialogue Modifier Structure des Mesures s'ouvre en cliquant sur le bouton correspondant dans la barre d'outils de la piste Tempo (à côté du bouton Calcul du Tempo).



Cliquez sur ce bouton dans la barre d'outils de la piste Tempo...



... pour ouvrir le dialogue Modifier Structure des Mesures.

Ce dialogue contient les éléments suivants :

Option	Description
Plage Mesures	L'affichage Plage Mesures vous donne une aperçu graphique de la position des mesures concernées dans le projet ainsi que de leur durée. Vous pouvez modifier ce réglage ici en faisant glisser le rectangle vert, mais il est plus facile d'utiliser les champs Démarrer et Longueur (voir ci-dessous). La petite paire de flèches de cette section indique la longueur du projet. La zone à droite de ce repère représente la Plage de Mesures pouvant être ajoutée (500 mesures max.).
Plage Mesures – Démarrer (Position de Départ)	C'est là que vous indiquez la position de départ de la plage de mesures. Cliquez sur les petites flèches pour augmenter/réduire la valeur d'une unité à la fois ou cliquez directement dans le champ de valeur et entrez le nombre de mesures désiré manuellement.

Option	Description
Plage Mesures – Longueur	C'est là que vous indiquez la longueur de la plage de mesures. Cliquez sur les petites flèches pour augmenter/réduire la valeur d'une unité à la fois ou cliquez directement dans le champ de valeur et entrez la longueur désirée manuellement.
Action – Insérer mesures	Si vous avez sélectionné cette action, le fait de cliquer sur le bouton Calculer insérera dans le projet le nombre de mesures vides spécifié, avec le chiffrage de mesure indiqué, à la position de départ définie.
Action – Supprimer mesures	Si vous avez sélectionné cette action, le fait de cliquer sur le bouton supprimera le nombre de mesures spécifié en commençant à la position de départ définie.
Action – Réinterpréter mesures	Si vous avez sélectionné cette action, le fait de cliquer sur le bouton Calculer réinterprétera la Plage de Mesures pour l'adapter au chiffrage de mesure spécifié (Signature). C'est une fonction très spéciale car sont modifiés à la fois les positions des mesures des notes et le tempo afin de s'adapter au nouveau chiffrage de mesure, mais l'affichage des notes restera exactement le même. Si par ex. vous désirez réinterpréter une mesure ayant un chiffrage de mesure de 3/4 pour la transformer en mesure à 4/4, les noires deviendront des triolets de blanches. Si vous réinterprétez une mesure ayant un chiffrage de mesure de 4/4 en mesure à 3/4, vous obtiendrez des quatuors.
Action – Remplacer mesures	Si vous avez sélectionné cette action, le fait de cliquer sur le bouton Calculer remplacera le chiffrage de mesure de la Plage de Mesures spécifiée par celui que vous avez choisi dans ce dialogue (champ Signature).
Action – Signature (chiffrage de mesure)	Permet de choisir le chiffrage de mesure qui sera appliqué par l'action que vous avez sélectionnée à l'aide du menu local Action (sauf pour l'action Supprimer mesures).
Calculer	Cliquez sur ce bouton pour appliquer vos changements à la Plage de Mesures définie.
Fermer	Cliquez sur ce bouton pour refermer le dialogue Modifier Structure des Mesures. Veuillez noter que vous devez d'abord cliquer sur le bouton Calculer pour appliquer vos réglages. Si vous cliquez sur "Fermer" sans avoir cliqué auparavant sur "Calculer" le dialogue se fermera sans appliquer vos réglages.

Options et réglages

Calage

Pour activer/désactiver la fonction Calage, il suffit de cliquer sur l'icône Calage située dans la barre d'outils. Le comportement de la fonction varie selon le format d'affichage sélectionné pour la règle :

- Si c'est le format "Mesure" qui est sélectionné, les points de courbe de tempo seront calés en fonction de la résolution fixée par le menu local Calage.

Avec le réglage 1/1, les points de la courbe seront calés sur le début des mesures.

- Si c'est un autre format d'affichage qui est sélectionné, les points de courbe de tempo se caleront par rapport aux lignes verticales de la grille apparaissant dans l'affichage de la courbe de tempo.

L'espacement des lignes de la grille dépend de l'agrandissement horizontal sélectionné.

- Les événements de signature rythmique ne peuvent être placés qu'en début de mesure, que la fonction Calage soit activée ou non.

Défilement Automatique

Lorsque cette option est activée, l'affichage de la courbe de tempo défile en cours de lecture, ce qui permet de garder le curseur de projet visible.

La Calculatrice de Tempo



La Calculatrice de Tempo est un outil permettant de calculer le tempo de l'audio ou d'un morceau MIDI enregistré sans référence. Elle permet également de régler le tempo en le "donnant" physiquement :

Calculer le tempo d'un enregistrement

1. Dans la fenêtre Projet, effectuez dans l'enregistrement une sélection englobant un nombre entier de temps.

2. Dans le menu Projet, sélectionnez "Calculatrice de Tempo".

La fenêtre "Calculatrice de Tempo" apparaît alors.

3. Entrez dans le champ "Temps" le nombre de temps compris dans la sélection.

Le tempo correspondant est alors calculé puis affiché dans le champ BPM.

▪ Si vous devez préciser la sélection, il suffit de retourner dans la fenêtre Projet, en laissant la Calculatrice de Tempo ouverte. Pour recalculer le tempo après avoir ajusté la sélection, cliquez sur "Rafraîchir".

4. Si vous le désirez, vous pouvez insérer le tempo ainsi calculé dans la piste Tempo, en cliquant sur un des boutons situés dans le coin inférieur gauche de la fenêtre de la Calculatrice de Tempo.

Cliquer sur "Au début de la Piste Tempo" modifie le premier point de la courbe de tempo, tandis que "Au début de la Sélection" ajoute un nouveau point de courbe de tempo à l'emplacement du début de la sélection, en utilisant la courbe de type "Saut" (voir ["Ajouter des points de courbe de tempo"](#) à la [page 368](#)).

⚠ Si le mode Fixe est sélectionné lorsque vous insérez la valeur calculée de tempo, le tempo d'exercice sera modifié quel que soit le bouton sur lequel vous cliquez.

Utiliser Donner le Tempo

La fonction "Donner le Tempo" permet de spécifier le tempo en le "donnant" physiquement :

1. Ouvrez la Calculatrice de Tempo.

2. Si vous désirez donner le tempo en fonction de sons déjà enregistrés, activez la lecture audio.

3. Cliquez sur le bouton Donner le Tempo.

La fenêtre Donner le Tempo apparaît alors.

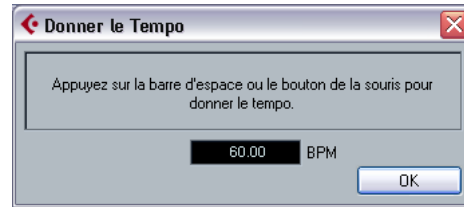

4. Tapez le tempo physiquement, sur le clavier de l'ordinateur, en tapant un rythme sur la barre d'espace ou en cliquant avec le bouton de la souris.

Le tempo sera calculé précisément d'après l'intervalle temporel séparant deux frappes, et l'affichage du tempo sera mis à jour à chaque fois.

5. Lorsque vous arrêtez de taper, le logiciel calcule la moyenne des frappes, et affiche la valeur correspondante.

6. Cliquez sur OK pour refermer la fenêtre "Donner le Tempo".

Le tempo ainsi donné apparaît désormais dans l'affichage BPM de la Calculatrice de Tempo. Si vous le désirez, vous pouvez insérer cette valeur dans la piste Tempo, voir ci-dessus.

Calculer Tempo de MIDI

Cette fonction permet de créer une piste Tempo complète basée sur le rythme que vous avez tapé. Cette fonction vous sera utile si vous avez un fichier audio n'ayant pas d'informations de tempo, et que vous désirez y ajouter des séquences après coup, etc.

1. Créez une piste MIDI vide basée sur le temps, puis, tout en relisant l'enregistrement audio, tapez le nouveau tempo sur votre clavier MIDI et enregistrez les notes ainsi créées sur la nouvelle piste MIDI.

Notez que vous devez créer des événements de note – les événements de pédale ne peuvent pas être utilisés.

2. Relisez l'audio et vérifiez que le timing des notes MIDI correspond à celui de l'audio.

Si nécessaire, éditez les notes MIDI dans un éditeur.

3. Sélectionnez le conteneur (ou les notes séparées, dans un éditeur) que vous désirez utiliser pour le calcul.

4. Sélectionnez "Calculer Tempo de MIDI" dans le sous-menu Fonctions du menu MIDI.

Un dialogue s'ouvre.

5. Dans ce dialogue, indiquez quel type de note (1/2, 1/4 etc.) vous avez tapé durant l'enregistrement.

Si vous cochez l'option "Commencer au début de la mesure", la première note commencera automatiquement au début d'une mesure lors du calcul de la nouvelle courbe de tempo.

6. Cliquez sur OK.

Le tempo du projet est ajusté à celui des notes tapées.

7. Ouvrez le menu Projet menu et sélectionnez "piste Tempo" pour vérifier que les nouvelles informations de tempo ont été prises en compte dans la nouvelle courbe de tempo.

⇒ Il existe un autre moyen de créer une table de tempo pour les enregistrements audio "libres" : l'outil Time Warp – voir ci-après.

L'outil Time Warp

L'outil Time Warp permet d'ajuster la piste Tempo afin qu'un enregistrement "basé sur les temps musicaux" (positions relatives au tempo) puisse correspondre à un enregistrement "basé sur les temps linéaires" (positions temporelles). Quelques applications typiques :

- Lorsque vous avez une musique enregistrée (audio ou MIDI) sans aucune référence de tempo ni clic de métronome – l'outil Time Warp peut servir à créer une table de tempo correspondant à l'enregistrement (ce qui vous permet de réarranger ou d'ajouter des séquences).
- Lorsque vous êtes en train de créer de la musique pour un film et que vous désirez que certaines positions de la vidéo correspondent à certaines positions de la musique.

L'outil Time Warp utilise le fait que les pistes peuvent être basées sur des positions temporelles (base de temps linéaire) ou des positions relatives au tempo (base de temps musicale) – voir "[Passer d'une base de temps musicale à linéaire](#)" à la [page 42](#) pour une description des deux modes.

Procédure de base

Vous utilisez l'outil Time Warp pour faire glisser une position musicale (au format mesures+temps) sur une certaine position temporelle. Ceci s'effectue dans la fenêtre Projet ou dans un des éditeurs, comme décrit ci-dessous. Voici la procédure générale :

1. Vérifiez que le mode piste Tempo est sélectionné. Vous ne pouvez pas utiliser l'outil Time Warp en mode Tempo Fixe.
2. Sélectionnez l'outil Time Warp.

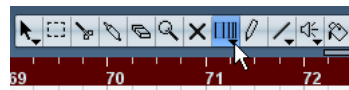

Le format "Mesures" est automatiquement sélectionné pour la règle dans la fenêtre active et la règle s'affiche en brun.

3. Cliquez dans la fenêtre sur la position musicale et faites glisser pour l'amener sur une position particulière de l'enregistrement que vous éditez – par ex. au début d'un événement, un certain "repère" dans un événement audio, une image d'un vidéo clip, etc.

Lorsque vous cliquez avec l'outil Time Warp, il se cale sur la grille de la fenêtre.

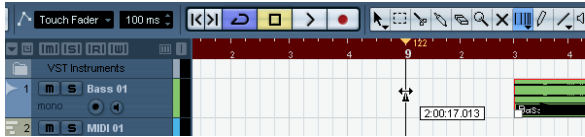

Faites glisser le début de la mesure 9 sur le début de l'événement audio.

Lorsque vous faites glisser, la ou les piste(s) que vous éditez sont temporairement basculées en base de temps linéaire – cela signifie que leur contenu reste aux mêmes positions temporelles quel que soit le tempo (toutefois, il y a une exception à cela dans la fenêtre Projet, voir ci-dessous).

4. Lorsque vous relâchez le bouton de la souris la position musicale sur laquelle vous avez cliqué correspond à la position temporelle sur laquelle vous avez fait glisser la piste.

Ceci parce l'outil Time Warp a changé le dernier événement de tempo de la piste Tempo (et/ou en a ajouté de nouveaux, en fonction de la fenêtre et de l'usage), et a donc recalculé la piste Tempo pour qu'elle s'adapte.

Principes

- Lorsque vous utilisez l'outil Time Warp, la valeur de tempo du dernier événement de tempo (avant la position du clic) est ajustée.
- S'il existe des événements de tempo ultérieurs, un nouvel événement de tempo sera créé à la position du clic. Ainsi, le ou les événement(s) de tempo ultérieur(s) ne seront pas déplacés.
- Si vous appuyez sur [Maj] en utilisant l'outil Time Warp, un nouvel événement de tempo est créé à la position du clic.

[Maj] est la touche morte par défaut pour cette action – vous pouvez la modifier dans les Préférences (page Édition–Touches Mortes Outils, dans la catégorie Outil Time Warp).

- Si vous utilisez l'outil Time Warp dans un éditeur, un événement de tempo sera créé au début du conteneur ou de l'événement édité. Seule la piste actuellement éditée sera affectée – mais notez que les événements situés après eux (sur la piste éditée) seront affectés également.

- Si vous avez délimité une sélection (dans la fenêtre Projet, l'Éditeur de Conteneurs Audio ou d'Échantillons) et que vous utilisez l'outil dans cette zone, les changements de tempo seront restreints à cette zone.

Cela signifie que les événements de tempo seront insérés au début et à la fin de la zone sélectionnée, si nécessaire – c'est utile si vous devez ajuster le tempo uniquement dans une certaine zone sans modifier le reste de l'enregistrement.

- Lorsque vous cliquez avec l'outil Time Warp, il se cale sur la grille de tempo de la fenêtre.

- Lorsque vous faites glisser la grille de tempo sur une nouvelle position, elle peut être magnétisée sur les événements de la fenêtre.

Dans la fenêtre Projet, il faut que le Calage soit activé et "Événements" sélectionné dans le menu local Calage – la grille sera alors calée au début et à la fin des événements ou des conteneurs, et sur les marqueurs. Dans l'Éditeur d'Échantillons, il faut que l'option "Calage sur les passages à zéro" soit activée – la grille sera alors calée sur les repères (s'il y en a). Dans les éditeurs MIDI, il faut que le Calage soit activé – la grille sera alors calée au début et à la fin des notes.

- Cette fonction peut créer des valeurs de tempo jusqu'à 300 bpm.

Voir et ajuster les événements de tempo

Lorsque vous sélectionnez l'outil Time Warp, la règle de la fenêtre active s'affiche en brun. Les événements de tempo existant sont représentés dans la règle par des "fanions" avec les valeurs de tempo.



Vous voyez ainsi ce qui se passe, mais vous pouvez aussi les utiliser pour éditer la piste Tempo :

- Si vous appuyez sur la touche morte de création/suppression (par défaut [Maj]) et que vous cliquez sur un événement de tempo dans la règle, celui-ci sera effacé.

- Si vous cliquez sur un événement de tempo dans la règle et que vous le faites glisser, celui-ci sera déplacé. Ceci modifie automatiquement la valeur de tempo dans l'événement afin que les éléments situés à droite gardent leur position.
- Si vous maintenez enfoncée la touche [Alt]/[Option] et que vous déplacez (ou effacez) un événement de tempo dans la règle, la valeur de tempo n'est pas ajustée – et donc les éléments situés à droite sont aussi déplacés. C'est est la touche morte par défaut – vous pouvez la modifier dans les Préférences (page Édition–Touches Mortes Outils, dans la catégorie Outil Time Warp).

Utiliser l'outil Time Warp dans la fenêtre Projet

Dans la fenêtre Projet, l'outil Time Warp a deux modes :

- Dans le mode par défaut ("Manipuler Grille"), toutes les pistes sont temporairement basculées en base de temps linéaire lorsque vous utilisez l'outil. Cela signifie que toutes les pistes garderont leur positions temporelles absolues lorsque vous ajusterez la piste Tempo.
- Dans le mode "Manipuler Grille (suivi des événements musicaux)", les pistes ne sont pas basculées en base de temps linéaire. Cela signifie que toutes les pistes (celles qui ne sont pas en base de temps linéaire) suivront les changements que vous avez effectués sur la piste Tempo.

Pour choisir le mode Time Warp, sélectionnez l'outil, cliquez sur l'icône de l'outil et faites votre choix dans le menu local qui apparaît.

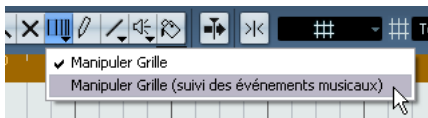

Faire correspondre une partition à une vidéo

Voici un exemple illustrant le fonctionnement de l'outil Time Warp en mode "Manipuler Grille (suivi des événements musicaux)". Supposons que vous avez créé une musique de film. Vous avez une piste vidéo, une piste audio avec un commentaire et un peu d'audio et/ou des pistes MIDI avec votre musique. Vous désirez maintenant faire correspondre la position d'un départ musical à une position de la vidéo. Le départ musical se produit dans la mesure 33. Il n'y a pas de changements de tempo dans le projet (pas encore).

1. Vérifiez que le mode de la piste Tempo est sélectionné dans la palette Transport.

2. Vous devez maintenant repérer la position dans la vidéo. Si une grande précision n'est pas nécessaire, vous pouvez vous aider des vignettes de la piste vidéo – sinon vous pouvez repérer la position exacte et ajouter un marqueur dans la piste Marqueur (sur lequel vous pourrez vous caler ultérieurement).

Vous pouvez aussi noter la position exacte et ajouter une piste règle qui affiche le timecode (Cubase uniquement).

3. Vérifiez que les pistes adéquates sont respectivement en base de temps linéaire ou musicale.

Dans notre exemple nous souhaitons que la piste Vidéo et la piste audio avec le commentaire en voix off aient une base de temps linéaire (ainsi que la piste Marqueur, si vous en utilisez une). Toutes les autres pistes doivent être en base de temps musicale. Vous pouvez changer cela en cliquant sur le bouton de base de temps dans la liste des pistes ou dans l'Inspecteur.



Base de temps musicale sélectionnée.

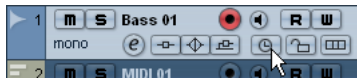

Base de temps linéaire sélectionnée.

4. Sélectionnez l'option adéquate dans le menu local de Type de Grille.

Lorsque vous cliquez avec l'outil Time Warp, il se cale sur la grille sélectionnée. Ici, le départ musical se produit au début de la mesure 33, vous pouvez donc régler la grille sur "Mesure".

▪ Notez que ceci affecte le calage dans la règle (grille de tempo) lorsque vous cliquez ! De plus, l'outil peut être "attiré" par les événements dans la fenêtre Projet lorsque vous faites glisser – pour cela il faut activer le Calage et sélectionner "Événements" dans le menu local Calage. Dans notre exemple, ce peut être utile si vous avez posé un marqueur à la position désirée dans la vidéo – puis que vous faites glisser la grille (voir ci-dessous), elle se calera sur le marqueur.

5. Sélectionnez l'outil Time Warp puis choisissez le mode "Manipuler Grille (suivi des événements musicaux)".

6. Cliquez dans l'affichage des événements au début de la mesure 33 et faites glisser sur la position désirée dans la vidéo.

Comme mentionné ci-dessus, cela peut signifier faire glisser jusqu'à la position indiquée par les vignettes de la piste vidéo, jusqu'à un marqueur de la piste Marqueur ou jusqu'à une position temporelle d'une piste règle (Cubase uniquement).

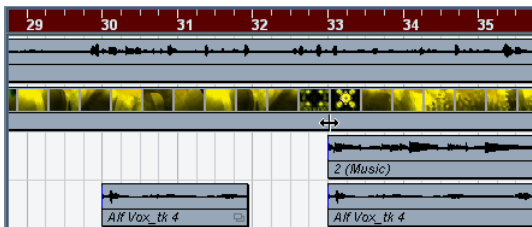
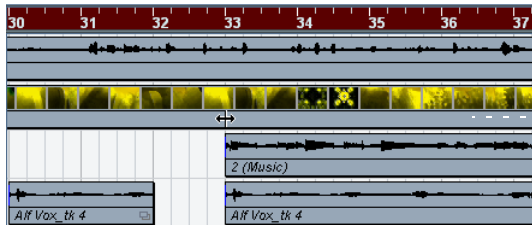

Lorsque vous faites glisser, la règle est recalculée – et les pistes de musique suivent.

7. Relâchez le bouton de la souris.

Si vous regardez dans la règle au début du projet, vous verrez que le premier (et seul) événement de tempo a été ajusté.

8. Essayez de relire le tout.

Le départ musical doit maintenant se produire à la position correcte dans la vidéo.

OK, supposons que vous ayez besoin de faire correspondre un autre départ à une autre position un peu plus loin dans la vidéo. Si vous répétez simplement cette procédure, vous constaterez que le premier départ n'est plus synchro – puisque vous ne changez toujours que le premier (et seul) événement de tempo de la piste Tempo !

Il vous faut alors créer un “point verrouillé” – un événement de tempo sur la première position de départ :

9. Appuyez sur [Maj] et cliquez avec l'outil Time Warp dans l'affichage des événements à la position de départ. Dans notre cas, c'est la mesure 33.

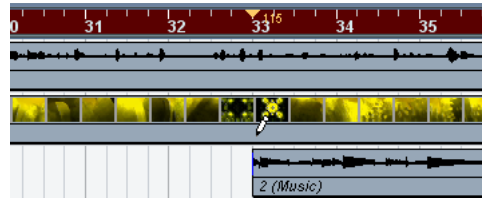

Comme vous pouvez le constater, un événement de tempo (ayant la même valeur que le premier) a été ajouté sur cette position.

10. Maintenant, faisons correspondre le second départ musical à la position vidéo correcte, en faisant glisser la position musicale sur la position temporelle désirée, comme précédemment.

Le nouvel événement de tempo est édité – le premier événement de tempo n'est pas affecté et le départ d'origine correspond toujours.

- Si vous savez que vous allez faire correspondre plusieurs “départs” de cette manière, il vaut mieux prendre l'habitude d'appuyer sur [Maj] à chaque fois que vous utilisez l'outil Time Warp pour faire correspondre les positions.

Ceci a pour effet d'ajouter un nouvel événement de tempo – ainsi vous n'avez pas à le faire après coup, comme à l'étape 9 ci-dessus.

À propos du calage

Si le Calage est activé dans la fenêtre Projet et que “Événements” est sélectionné dans le menu local Calage, l'outil Time Warp sera magnétisé sur les événements lorsque vous ferez glisser la grille de tempo. Ceci facilite le calage d'une position de tempo sur un marqueur, le début ou la fin d'un événement audio, etc.

Utilisation de l'outil Time Warp dans un éditeur audio

L'usage de l'outil Time Warp dans l'Éditeur de Conteneurs Audio ou d'Échantillons est différent de son usage dans la fenêtre Projet :

- Lorsque vous utilisez l'outil Time Warp, un événement de tempo est automatiquement inséré au début de l'événement ou du conteneur édité – cet événement de tempo sera ajusté lorsque vous décalerez la grille de tempo à l'aide de l'outil. Cela signifie que tout ce qui se trouve situé avant les événements édités ne sera pas affecté.
- Seul le mode par défaut de l'outil Time Warp est disponible. Donc, lorsque vous utilisez cet outil, la piste éditée est temporairement basculée en base de temps linéaire.

Définir une table de tempo pour un enregistrement "libre"

L'exemple suivant montre comment utiliser l'outil Time Warp dans l'Éditeur d'Échantillons afin de créer une table de tempo correspondant à une musique enregistrée librement. Supposons que vous ayez enregistré un batteur, jouant sans métronome – cela signifie habituellement que le tempo varie légèrement. Pour pouvoir ajouter des séquences et réarranger facilement l'audio enregistré, vous devez faire correspondre le tempo de Cubase à la piste rythmique enregistrée :

1. Si nécessaire, déplacez l'événement enregistré à la position de départ désirée.

Déplacez-le afin que le premier temps fort ("un") se produise au début de la mesure adéquate – faites un zoom avant si nécessaire.

2. Ouvrez l'enregistrement rythmique dans l'Éditeur d'Échantillons et vérifiez que le mode Repères n'est pas activé.

L'outil Time Warp ne peut pas être utilisé en mode Repères. Toutefois, si vous avez déjà calculé des repères, ceux-ci seront visibles lorsque l'outil Time Warp est sélectionné (voir ci-après).

3. Réglez le zoom afin de voir clairement chaque frappe de la batterie.

Pour réussir ce type de calage "visuel" sur les temps, il est important d'avoir un enregistrement bien propre, tel que la piste rythmique comme dans cet exemple.

4. Sélectionnez l'outil Time Warp.

Vous avez déjà fait correspondre le premier temps fort avec le début de la mesure. Toutefois, si l'enregistrement commence avant le premier temps fort (avec une reprise, un silence, etc.) vous devrez "verrouiller" le premier temps fort afin qu'il reste en place :

5. Appuyez sur [Maj] et cliquez dans l'événement sur la position du premier temps fort (le début de la mesure). Lorsque vous appuyez sur [Maj], le pointeur se transforme en crayon. Le fait de cliquer ajoute un événement de tempo sur le premier temps fort – lorsque vous ajusterez le tempo ultérieurement à l'aide de l'outil Time Warp, le premier temps fort restera en place. Note : si l'événement démarrait exactement sur le premier temps fort (pas d'audio avant le "un") ce ne serait pas nécessaire. Puisqu'un événement de tempo est automatiquement ajouté au début de l'événement édité.

6. Maintenant, repérez le début de la mesure suivante dans la règle.

7. Cliquez sur cette position dans l'affichage des événements et faites glisser la position sur le temps fort de la 2^e mesure de l'enregistrement.

Lorsque vous cliquez, le pointeur est magnétisé sur la grille de la règle.



Il n'est pas forcément nécessaire de faire correspondre les temps forts ("uns") – dans cette figure le deuxième temps (faible) de la seconde mesure correspond au "deux" de la seconde mesure de l'enregistrement (simplement parce que les frappes de caisse claire sur les temps faibles sont faciles à repérer dans l'image de la forme d'onde).

Lorsque vous faites glisser la grille vous changez la valeur de tempo dans l'événement de tempo du premier temps fort. Si le batteur a gardé un tempo constant, les mesures suivantes doivent correspondre assez bien aussi.

8. Vérifiez les mesures suivantes et repérez la première position où l'audio s'écarte du tempo.

Maintenant, si vous ajustez simplement ce temps dans la grille de tempo pour qu'il corresponde au temps de l'enregistrement, l'événement de tempo du premier temps fort sera changé. Ceci détruirait tout le calage des mesures précédentes ! Il faut donc les verrouiller en insérant un nouvel événement de tempo.

9. Repérez le dernier temps qui est encore en synchro. Ce doit être le temps situé juste avant la position où l'audio et le tempo s'écartent.

10. Appuyez sur [Maj] et cliquez sur cette position afin d'insérer un événement de tempo à cet endroit. Ceci verrouille cette position. Tout ce qui se trouve à gauche ne sera pas affecté lorsque vous ferez d'autres ajustements.

11. Ensuite faites correspondre la grille de tempo au temps suivant (non calé) en cliquant et en faisant glisser avec l'outil Time Warp. L'événement de tempo que vous avez inséré à l'étape 10 sera ajusté.

12. Travaillez ainsi tout au long de l'enregistrement ; lorsque vous constatez que celui-ci s'éloigne du tempo, répétez les étapes 9 à 11 ci-dessus.

Maintenant la piste Tempo suit l'enregistrement et vous pouvez ajouter les séquences, réarranger l'enregistrement, etc.

Se caler sur des repères

Si vous avez calculé des repères pour l'événement audio que vous êtes en train d'éditer, ceux-ci apparaissent lorsque l'outil Time Warp est sélectionné.

- Le nombre de repères visibles dépend du réglage du curseur Sensibilité des Repères effectué en mode Repères.
- Si vous activez le bouton Calage sur un passage à zéro dans la barre d'outils, l'outil Time Warp se calera sur les repères lorsque vous déplacerez la grille de tempo.
- Vous pouvez utiliser la fonction Créer Marqueurs à partir des Repères (dans le sous-menu Repères du menu Audio), afin de créer des marqueurs sur les positions des repères. Ceci peut être utile lorsque vous employez l'outil Time Warp dans la fenêtre Projet, car l'outil sera alors magnétisé aux marqueurs (si l'option de Calage sur les événements est activée dans la barre d'outils).

Utilisation de l'outil Time Warp dans un éditeur MIDI

Celle-ci ressemble beaucoup à l'utilisation de l'outil dans un éditeur audio :

- Lorsque vous utilisez l'outil Time Warp, un événement de tempo est automatiquement inséré au début du conteneur édité – cet événement de tempo sera ajusté lorsque vous éditez la grille de tempo à l'aide de l'outil. Tout ce qui se trouve avant le conteneur édité ne sera pas affecté.
- Seul le mode par défaut de l'outil Time Warp est disponible. Donc, lorsque vous utilisez l'outil, la piste MIDI éditée est temporairement basculée en base de temps linéaire.
- Les règles des éditeurs MIDI peuvent être réglées sur le mode "Temps linéaire" ou "Mesures Linéaires" (voir "[La règle](#)" à la [page 317](#)) – l'outil Time Warp requiert le mode Temps linéaire. Si nécessaire, le mode de la règle sera basculé lorsque vous sélectionnez l'outil Time Warp.
- Si le Calage est activé dans la barre d'outils de l'éditeur MIDI, l'outil se calera au début et à la fin des notes MIDI lorsque vous ferez glisser la grille de tempo.

Habituellement, vous utiliserez l'outil Time Warp dans un éditeur MIDI pour faire correspondre le tempo de Cubase à un enregistrement MIDI "libre" (un peu comme dans l'exemple audio précédent).

31

L'Explorateur de Projet

Présentation de la fenêtre

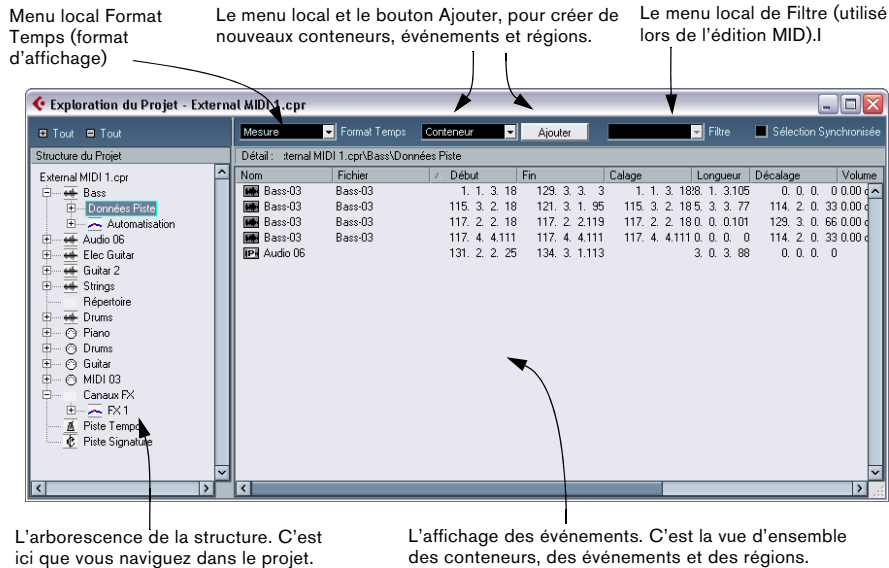

Alors que la fenêtre Projet et les éditeurs présentent les événements et autres données sous forme graphique, la fenêtre "Exploration du Projet" fournit une représentation sous forme de liste du projet. Ceci permet de voir et d'éditer les événements de toutes les pistes en utilisant les paramètres apparaissant dans une liste.

Ouvrir l'Explorateur de Projet

Vous ouvrez l'Explorateur de Projet en sélectionnant "Explorateur" dans le menu Projet. La fenêtre "Exploration du Projet" peut être ouverte pendant que vous travaillez dans d'autres fenêtres ; tous les changements effectués dans la fenêtre Projet ou dans un éditeur sont immédiatement répercutés dans l'Explorateur de Projet et vice versa.

Naviguer dans l'Explorateur

Vous vous servez de l'Explorateur de Projet de la même façon que vous utilisez l'Explorateur Windows ou le Finder Mac OS X pour parcourir les dossiers de votre disque dur :

- Cliquez sur un objet de l'arborescence afin de le sélectionner et en obtenir une vue d'ensemble. Le contenu de cet objet est présenté dans l'affichage des événements.

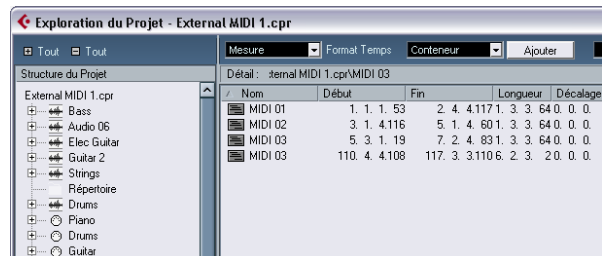

Dans cet exemple, les conteneurs d'une piste MIDI sont affichés.

- Les objets d'une classe inférieure de l'arborescence peuvent être affichés en cliquant sur le signe plus ou sur les symboles de "dossier fermé" de l'arborescence de la liste.

Lorsque la sous-structure d'un objet est affichée, un signe moins ou un symbole de "dossier ouvert" est affiché – cliquez dessus pour cacher à nouveau la sous-structure.

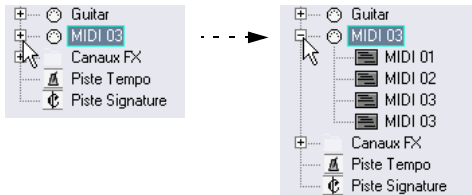

- Pour afficher ou cacher toutes les sous-structures d'une arborescence, utilisez les boutons "(+) Tout" et "(-) Tout" au-dessus de la liste.
- Les changements sont effectués dans l'affichage des événements, en utilisant les techniques d'édition habituelles.

À une seule exception près : vous pouvez renommer les objets d'une liste en cliquant sur leur nom et en tapant le nouveau.

Personnaliser l'affichage

Vous pouvez déplacer la barre de séparation entre l'arborescence de la structure et l'affichage des événements pour élargir une colonne et rétrécir l'autre. De plus, l'affichage des événements peut être personnalisé de manière suivante :

- Vous pouvez changer l'ordre des colonnes en déplaçant les titres des colonnes vers la gauche ou la droite.
- Vous pouvez redimensionner les colonnes en déplaçant les séparateurs situés entre les titres de colonnes.
- Pour sélectionner un format d'affichage pour toutes les valeurs de positions et de durées, utilisez le menu local de Format Temps.
- Vous pouvez trier les événements de l'affichage par colonne, en cliquant dans l'entête de la colonne. Si par exemple vous voulez trier les événements en fonction de leur Position de Départ, cliquez sur cette entête de colonne. Une flèche apparaît dans l'entête, indiquant que les événements sont triés par cette colonne. La direction de la flèche indique l'ordre du tri : ascendant ou descendant. Pour changer la direction, cliquez à nouveau sur cette entête de colonne.

Importer des fichiers via la MediaBay

Comme l'Explorateur de Projet est tout simplement un autre moyen de visualiser un projet, vous pouvez importer des fichiers audio, vidéo et MIDI dans le projet via la MediaBay. Pour cela, sélectionnez le fichier dans la MediaBay et glissez-déposez-le dans l'Explorateur de Projet.

⇒ Vous ne pouvez importer que sur des pistes existantes. Ce qui signifie, par exemple, qu'il faut déjà avoir une piste vidéo dans la fenêtre Projet avant de pouvoir importer un fichier vidéo dans l'Explorateur de Projet.

Pour de plus amples informations sur la MediaBay, voir "La MediaBay" à la [page 260](#).

À propos de l'option "Sélection Synchronisée"

Si la case "Sélection Synchronisée" est cochée (en haut à droite de l'Explorateur de Projet), le fait de sélectionner un événement dans la fenêtre Projet le sélectionne automatiquement dans l'Explorateur de Projet, et vice versa. Cela facilite la recherche d'événements dans les deux fenêtres.

Édition des pistes

Éditer des pistes audio

Les pistes audio ont deux "sous-pistes" : Audio et Automatisation.

- L'objet Automatisation correspond à la sous-piste d'Automatisation dans la fenêtre Projet, et contient les événements d'automatisation de la piste (voir "Édition de pistes d'Automatisation" à la [page 385](#)).
- L'élément Données Piste correspond à la piste audio réelle de la fenêtre Projet. Il contient des événements audio ou/et des conteneurs audio, pouvant eux-mêmes contenir des événements audio.

Si vous n'avez réalisé aucune automatisation ni ouvert de sous-piste d'automatisation, l'Explorateur contiendra les données audio.

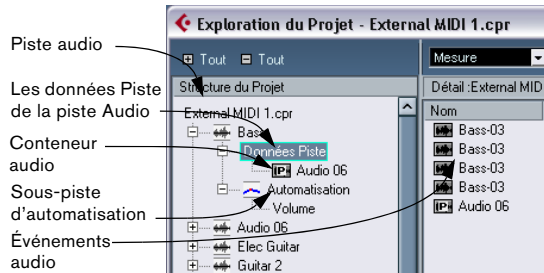

Ces paramètres sont disponibles pour les divers éléments :

Colonnes de la liste pour les événements audio

Paramètre	Description
Nom	Permet d'introduire un commentaire descriptif de l'événement. Un double-clic sur l'image de forme d'onde située à côté ouvre l'éditeur d'Echantillons pour cet événement.
Fichier	Nom du fichier audio auquel fait référence le clip audio de l'événement.
Début	La position de départ de l'événement. Si l'événement appartient à un conteneur audio, vous ne pouvez le déplacer à l'extérieur du conteneur.
Fin	La position de la fin de l'événement.
Calage	Position absolue du point de synchro de l'événement. Notez que l'ajustement de cette valeur ne change pas la position du point de synchro à l'intérieur de l'événement – c'est en fait une autre façon de déplacer l'événement.
Durée	La durée de l'événement.
Décalage	Détermine où démarre l'événement dans le clip audio. Ajuster cette valeur revient à faire glisser le contenu de l'événement dans la fenêtre Projet (voir "Faire glisser le contenu de l'événement ou du conteneur" à la page 51). Vous ne pouvez spécifier que des valeurs de Décalage positive car l'événement ne peut commencer avant la fin du clip. De même, il ne peut se terminer après la fin du clip. Si l'événement joue déjà sur toute la durée du clip, le Décalage ne peut aucunement être ajusté.
Volume	Le volume de l'événement, tel qu'il serait réglé avec la manette de volume ou sur la ligne d'infos de la fenêtre Projet.
Fondu d'Entrée	La durée respective des zones de fondu d'E/S. Si vous
Fondu de Sortie	utilisez ces réglages pour ajouter un fondu (là où il n'y en avait point auparavant), un fondu linéaire sera créé. Si vous ajustez la durée d'un fondu existant, la forme du fondu sera maintenue.

Paramètre	Description
Rendre muet	Cliquez dans cette colonne pour rendre muet / non muet l'événement.
Image	Affiche une image de forme d'onde de l'événement à l'intérieur d'une case grise correspondant au clip. L'image est étalonnée en fonction de la largeur de la colonne.

Colonnes de la liste pour les conteneurs audio

Paramètre	Description
Nom	Le nom du conteneur. Si vous faites un double-clic sur le symbole de conteneur placé à côté, vous ouvrez l'Éditeur de Conteneurs Audio pour ce conteneur.
Début	La position de départ du conteneur. Éditer cette valeur revient à déplacer le conteneur dans la fenêtre Projet.
Fin	La position de fin du conteneur. Éditer cette valeur revient à redimensionner le conteneur dans la fenêtre Projet.
Durée	La durée du conteneur. Éditer cette valeur revient à redimensionner le conteneur dans la fenêtre Projet.
Décalage	Ajuste la position de départ des événements à l'intérieur du conteneur. Éditer cette valeur équivaut à faire glisser le contenu du conteneur dans la fenêtre Projet (voir "Faire glisser le contenu de l'événement ou du conteneur" à la page 51) : indiquer une valeur positive revient à le faire glisser vers la gauche, tandis qu'indiquer une valeur négative revient à le faire glisser vers la droite.
Rendre muet	Cliquez dans cette colonne pour rendre le conteneur muet / non muet.

Créer des conteneurs audio

Lorsque l'objet "Audio" d'une piste audio est sélectionné dans l'arborescence de la structure, vous pouvez créer des conteneurs audio vides sur la piste en cliquant sur le bouton Ajouter de la barre d'outils. Un conteneur sera insérée entre les délimiteurs droit et gauche.

Édition de pistes MIDI

Tout comme les pistes audio, les pistes MIDI peuvent avoir deux "sous-éléments" : Données Piste et Automatisation.

- Les éléments des Données Pistes correspondent à la piste MIDI elle-même dans la fenêtre Projet et peuvent comporter des conteneurs MIDI (qui à leur tour peuvent contenir des événements MIDI).
- L'élément Automatisation correspond à la sous-piste d'automatisation de la fenêtre Projet et il contient les événements d'automatisation de la piste (voir ["Édition de pistes d'Automatisation"](#) à la [page 385](#)).

Notez que si vous n'avez réalisé aucune automatisation ni ouvert de sous-piste d'automatisation, l'Explorateur ne contiendra que les données MIDI.

Les paramètres qui suivent sont disponibles pour l'édition des données de piste :

Colonnes de la liste pour les événements MIDI

Paramètre	Description
Type	Le type d'événement MIDI. Ne peut être changé.
Début	La position de l'événement. Éditer cette valeur revient à déplacer l'événement.
Fin	Uniquement utilisé pour les événements de note. Permet de visualiser et d'éditer la position de fin d'une note (et donc de la redimensionner).
Durée	Uniquement utilisé pour les événements de note. Affiche la durée de la note - modifier cette valeur redimensionne la note et change automatiquement la valeur Fin.
Données 1	La propriété de cette valeur dépend du type d'événement MIDI : Pour les notes, il s'agit du numéro de note (hauteur). Il est affiché et édité sous la forme d'un nom de note et d'un numéro d'octave, avec des valeurs s'étalant entre C2 et G8. Pour les événements de contrôleurs, il s'agit du type de contrôleur, affiché sous forme de texte. Vous pouvez l'éditer en introduisant un nombre – le type de contrôleur correspondant est automatiquement affiché. Pour les événements de Pitch Bend, il s'agit de l'ajustement exact de bend. Pour les événements de Pression Poly, il s'agit du numéro de note (hauteur). Pour les autres événements, il s'agit de la valeur de l'événement.
Données 2	La propriété de cette valeur dépend du type d'événement MIDI : Pour les notes, il s'agit de la vitesse note-on. Pour les événements de contrôleur, il s'agit de la valeur de l'événement. Pour les événements de Pitch Bend, il s'agit du niveau de bend (avec une précision plus faible) Pour la Pression Poly, il s'agit du niveau de pression. Pour les autres types d'événements, ceci n'est point utilisé.
Voie	Le canal MIDI de l'événement. Voir "Notes" à la page 84.
Commentaire	Cette colonne n'est utilisée que pour certains types d'événements, et apporte un commentaire supplémentaire sur l'événement.

Colonnes de la liste pour les conteneurs MIDI

Paramètre	Description
Nom	Le nom du conteneur.
Début	La position de départ du conteneur. Éditer cette valeur revient à déplacer le conteneur dans la fenêtre Projet.
Fin	La position de fin du conteneur. Éditer cette valeur revient à redimensionner le conteneur (et affecte également la valeur de Durée).
Durée	La durée du conteneur. Éditer cette valeur revient à redimensionner le conteneur et modifie la valeur de fin.
Décalage	Ajuste la position de départ des événements à l'intérieur du conteneur. Éditer cette valeur équivaut à faire glisser le contenu du conteneur dans la fenêtre Projet (voir "Faire glisser le contenu de l'événement ou du conteneur" à la page 51) : indiquer une valeur positive revient à le faire glisser vers la gauche, tandis qu'indiquer une valeur négative revient à le faire glisser vers la droite.
Rendre muet	Cliquez dans cette colonne pour rendre le conteneur muet / non muet.

⇒ Pour les événements SysEx (Système Exclusif) vous ne pouvez éditer que la position de départ (Début) dans la liste.

Toutefois, le fait de cliquer sur la colonne Commentaire ouvre l'éditeur de SysEx, et cela vous permet d'effectuer des éditions détaillées d'événements de type Système Exclusif. Tout ceci est décrit au chapitre "Travailler avec les messages de Système Exclusif" à la page 361.

Filtrer les événements MIDI

Lorsque vous éditez des données MIDI dans l'Explorateur de Projet, vous aurez du mal à vous y retrouver dans le grand nombre d'événements MIDI différents affichés. Pour remédier à cela, le menu local de Filtre vous permet de sélectionner un seul type d'événement à afficher.

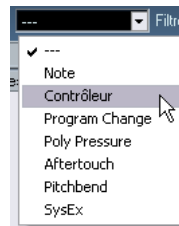

Lorsque cette option est sélectionnée, seuls les événements de Program Change apparaîtront dans l'affichage des événements. Pour afficher tous les types d'événement, sélectionnez l'option du haut ("---") dans le menu.

Créer des conteneurs MIDI

Lorsqu'une piste MIDI est sélectionnée dans l'arborescence de la structure, vous pouvez créer des conteneurs MIDI vides sur la piste en cliquant sur le bouton Ajouter. Un conteneur sera inséré entre les délimiteurs gauche et droit.

Créer des événements MIDI

Vous pouvez utiliser l'Explorateur de Projet pour créer de nouveaux événements MIDI de la manière suivante :

1. Sélectionnez un conteneur MIDI dans l'arborescence de la structure.
2. Déplacez le curseur de projet à la position à laquelle vous souhaitez ajouter un événement.
3. Utilisez le menu local au-dessus de l'affichage des événements pour sélectionner le type d'événement MIDI à ajouter.

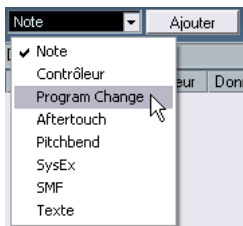

4. Cliquez sur le bouton Ajouter.

L'événement du type choisi est ajouté dans le conteneur, à la position du curseur de projet. Si celui-ci se trouve à l'extérieur du conteneur sélectionné, l'événement est ajouté au début du conteneur.

Édition de pistes d'Automatisation

Tous les types d'automatisation pris en compte par Cubase (les sous-pistes d'automatisation pour les pistes MIDI, d'instrument, audio, de groupe et FX ou les pistes d'automatisation individuelles pour les voies d'Instruments VST, Rewire ou des bus d'entrée/sortie) sont gérés d'une même manière dans l'Explorateur de Projet. Chaque élément d'automatisation apparaissant dans la Structure du

projet a un certain nombre de sous-entrées, une pour chaque paramètre automatisé. La sélection de l'un de ces paramètres dans la liste de Structure du projet affiche ses événements d'automatisation dans la liste :

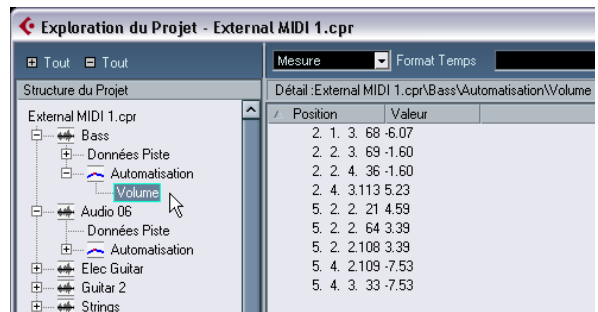

Vous pouvez utiliser les deux colonnes de la liste pour éditer la position des événements et leurs valeurs.

Éditer une piste Vidéo

Lorsque la piste vidéo est sélectionnée dans l'arborescence de la structure, l'affichage des événements dresse la liste des événements vidéo présents sur cette piste, avec les paramètres suivants :

Paramètre	Description
Nom	Le nom du clip vidéo en relation avec l'événement.
Début	La position de départ de l'événement. Modifier cette valeur revient au même que de déplacer le conteneur dans la fenêtre Projet.
Fin	La position de fin de l'événement. Modifier cette valeur revient au même que de redimensionner l'événement dans la fenêtre Projet.
Durée	La durée de l'événement. Modifier cette valeur revient au même que de redimensionner l'événement dans la fenêtre Projet.
Décalage	Règle la position de départ des événements dans le clip vidéo. Notez que les événements ne peuvent débuter avant le début du clip ni finir après la fin de celui-ci. En conséquence, si l'événement fait la même durée que le clip, le décalage ne peut être modifié du tout.

Éditer la piste Marqueur

Les événements de Marqueurs ont les paramètres suivants :

Colonne	Description
Nom	Le nom du marqueur. Ceci peut être modifié pour tous les marqueurs excepté pour les délimiteurs gauche et droit.
Début	La position du marqueur.
Fin	Les positions de fin des marqueurs de cycle. Modifier ces valeurs revient au même que redimensionner les marqueurs de cycle, et change automatiquement la valeur Durée.
Durée	La durée délimitée par les marqueurs de cycles. Modifier ces valeurs revient au même que redimensionner les marqueurs de cycle, et change automatiquement la valeur Fin.
ID	Numéro du marqueur. Pour les marqueurs normaux (non-cycle), ce numéro correspond aux raccourcis clavier utilisés pour passer d'un marqueur à un autre. Par exemple, si un marqueur a le n°3, un appui sur la touche [Maj]+ [3] du clavier de l'ordinateur déplacera la tête de lecture sur ce marqueur. En modifiant ces valeurs, vous pouvez assigner les marqueurs les plus importants à des raccourcis clavier. Notez que vous ne pouvez pas modifier les étiquettes "G" et "D" des délimiteurs gauche et droit ; ni assigner les numéros 1 et 2 aux autres marqueurs (ils sont réservés aux délimiteurs).

Lorsque la piste Marqueurs est sélectionnée, vous pouvez insérer des marqueurs en sélectionnant "Marqueur" ou "Marqueur de Cycle" depuis le menu local Ajouter et en cliquant sur le bouton Ajouter. Les marqueurs sont ajoutés à la position actuelle de curseur de projet, tandis que les marqueurs de cycle viennent se placer entre les positions gauche et droite des délimiteurs.

Éditer la Piste Tempo

Lorsque la Piste Tempo est sélectionnée dans l'arborescence de la structure, l'affichage des événements montre les événements présents dans la Piste Tempo, avec les paramètres suivants :

Paramètre	Description
Position	La position de l'événement de Tempo. Vous ne pouvez pas modifier le premier événement de la piste Tempo.
Tempo	La valeur du tempo de l'événement.
Type	Ceci détermine si le tempo doit passer directement à la valeur de l'événement (de type "Saut") ou si il doit se modifier graduellement à partir de la valeur de la piste rythmique précédente, créant ainsi une variation linéaire (de type "Rampe"). Voir " Modifier la courbe de tempo " à la page 368.

Vous pouvez ajouter de nouveaux événements de Tempo en cliquant sur le bouton Ajouter. Ceci crée un événement de type "Saut" d'une valeur de 120 bpm, à la position du curseur de projet. Vérifiez qu'il n'y a pas d'autre événement de Tempo à cette position.

Éditer des chiffrages de mesure

Lorsque la Piste de Signature est sélectionnée dans l'arborescence de la structure, l'affichage des événements montre les événements de Signature Rythmique (chiffrage de mesure) dans le projet :

Paramètre	Description
Position	La position de l'événement. Notez que vous ne pouvez pas déplacer le premier événement de signature rythmique.
Signature	La valeur de l'événement (indication de mesure).

Vous pouvez ajouter un nouveau chiffrage de mesure en cliquant sur le bouton Ajouter. Ceci crée une mesure à 4/4, au début de la mesure la plus proche de la position du curseur de projet. Vérifiez qu'il n'y a pas d'autre événement de signature rythmique à cette position.

Effacer des événements

La procédure pour effacer des événements est la même pour les différents types de piste :

1. Cliquez sur un événement (ou un conteneur) dans l'affichage des événements pour le sélectionner.
2. Sélectionnez Supprimer dans le menu Édition ou appuyez sur [Suppr] ou [Arrière].

⚠ Notez que vous ne pouvez pas supprimer le premier événement de Tempo ni le premier événement de Signature Rythmique.

32

Exporter un mixage audio

Introduction

La fonction Exporter le Mixage Audio dans Cubase permet d'effectuer un mixage audio à partir du programme vers un fichier sur votre disque dur, dans un certain nombre de formats. Vous pouvez mélanger ceci :

- **Un bus de sortie.**

Par ex., si vous avez réalisé un mixage stéréo dont les pistes sont dirigées vers un bus de sortie stéréo, le mixage de bus de sortie vous donnera un fichier contenant le mixage complet. De même, vous pouvez mélanger un bus Surround complet, soit en un seul fichier multicanal, soit scindé en plusieurs fichiers : un par voie Surround (activer l'option Couper Canaux).

- **La voie d'une piste audio (Cubase uniquement).**

Ceci mélangera la voie de la piste, complète avec les effets d'insert, l'EQ, etc. C'est utile pour transformer un certain nombre d'événements en un seul fichier, ou si vous utilisez des effets d'insert gourmands en puissance de calcul – en exportant la piste et en la réimportant dans le projet vous pouvez ensuite éteindre l'effet d'insert et économiser de la puissance de calcul.

- **Toutes sortes de voies audio dans la console (Cubase uniquement).**

Ceci inclut les voies d'Instruments VST, de retour effet (pistes de voies FX), les voies de Groupe et les voies ReWire. De nombreux usages sont possibles – par exemple, vous pouvez mélanger la piste de retour effet ou transformer chaque voie ReWire en fichiers audio.

Remarques

- La fonction Exporter le Mixage Audio mélange la partie située entre les délimiteurs gauche et droit.

- Lors d'un mixage vous obtenez ce que vous entendez – les réglages de “mutes”, de console et d'effets insert sont pris en compte.

Notez que seul le son du bus ou de la voie sélectionné est inclus dans le mixage.

- **Les pistes MIDI ne sont pas incluses dans le mixage !**

Pour récupérer un mixage complet, contenant à la fois les pistes MIDI et audio, il faut d'abord enregistrer tous les sons générés via MIDI dans des pistes audio (en reliant les sorties des instruments MIDI aux entrées audio puis en les enregistrant, comme n'importe quelle autre source de sons).

- Une piste d'Instrument peut être exportée directement comme Mixage Audio.

- Avec Cubase, vous pouvez aussi exporter les pistes sélectionnées – c'est une fonction différente qui ne crée pas de mixage audio.

Par contre, c'est un moyen de transférer des pistes complètes (en incluant les clips et les événements) d'un projet vers un autre. Voir “[Exporter et importer des pistes \(Cubase uniquement\)](#)” à la [page 438](#).

Mixage sous forme de fichier audio

1. Configurez les délimiteurs gauche et droit afin d'englober la région que vous désirez mixer.

2. Réglez les pistes de façon à ce que la lecture soit correcte.

Ce qui inclut, par exemple, de couper de l'écoute les pistes ou conte-neurs indésirables, procéder aux réglages manuels de la console et/ou activer les boutons Lecture (R) d'Automatisation des voies de console désirées.

3. Déroulez le menu Fichier, et sélectionnez “Mixage Audio...” dans le sous-menu Exporter.

Le dialogue Exporter le Mixage Audio apparaît alors.

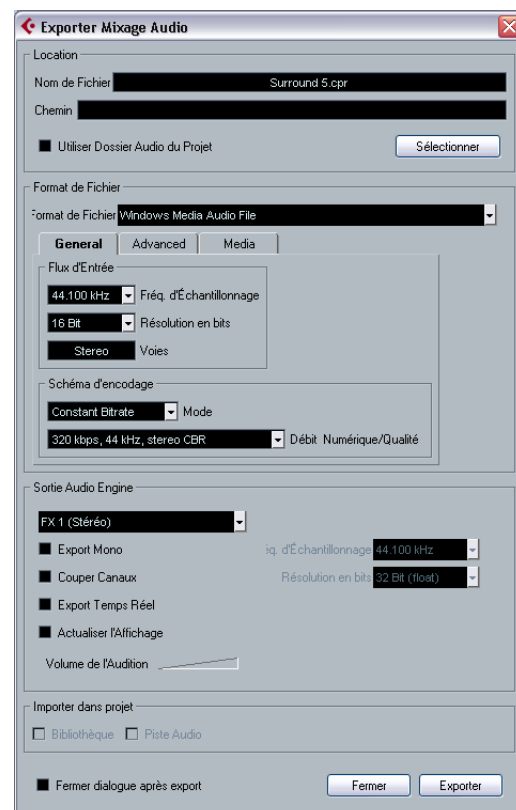

Les réglages et options disponibles diffèrent selon le format de fichier sélectionné (voir “[Les formats de fichier disponibles](#)” à la [page 389](#)).

4. Donnez un nom au fichier de mixage dans le champ de nom de Fichier et indiquez l'endroit où il sera sauvegardé. Sinon, cochez l'option "Utiliser Dossier Audio du Projet". Le fichier de mixage sera alors sauvegardé dans le dossier Audio du Projet.

5. Sélectionnez le bus ou la voie que vous désirez mixer à l'aide du menu local des Sorties.
C'est la liste de tous les bus et voies du projet actif.

6. Activez l'option Couper Canaux, si vous désirez exporter toutes les voies sous forme de fichiers mono.

7. Sélectionnez le format de fichier désiré via le menu local de Format de fichier.

8. Procédez aux réglages supplémentaires concernant le fichier à créer.

Ces réglages incluent la fréquence d'échantillonnage, la résolution en bits, etc. Les options disponibles dépendent du format de fichier sélectionné – voir "Les formats de fichier disponibles" à la page 389.

9. Si vous désirez réimporter automatiquement le fichier audio résultant dans Cubase, cochez les cases de la section "Importer dans".

Si vous cochez la case "Bibliothèque", un clip se référant au fichier paraîtra dans la Bibliothèque. Si vous cochez aussi la case "Piste Audio" un événement audio sera créé qui relira le clip, et placé sur une nouvelle piste audio, commençant au délimiteur gauche.

⇒ Les options d'Importation ne sont disponibles que si un format de fichier non compressé a été sélectionné.

10. Si vous activez Export Temps Réel, l'exportation se produira en temps réel, c'est-à-dire que le processus prendra le même temps que la lecture normale.

Certains plug-ins VST ont besoin de cela pour avoir le temps d'effectuer une mise à correcte pendant le mixage – consultez le fabricant du plug-in si vous n'êtes pas sûr.

▪ Cubase uniquement : Si l'option Export Temps Réel est activée, l'audio exporté sera relu via la Control Room.

Le fader situé sous la case Export Temps Réel permet de régler le volume de la Control Room. Notez que si la Control Room est désactivée, le fader du Volume Audition ne sera pas disponible.

11. Si vous activez Actualiser l'Affichage, les mètres seront actualisés pendant le processus d'exportation.

Pour vous permettre de vérifier qu'il ne se produit pas d'écrtage, par exemple.

12. Cliquez sur Exporter.

Un dialogue apparaît alors – sa jauge de progression indique où en est la création du fichier audio. Si vous changez d'avis au cours de cette création, il suffit de cliquer sur le bouton Annuler pour annuler l'opération.

▪ Si l'option "Fermer dialogue après export" est activée, le dialogue sera fermé, sinon il reste ouvert.

▪ Si vous avez activé les options "Importer dans", le fichier sera réimporté dans le projet.

Lors de la lecture de ce fichier réimporté dans Cubase, n'oubliez pas de couper de l'écoute les pistes d'origine, afin d'entendre uniquement le fichier en question.

À propos des options du dialogue Importer

Si vous activez une des options de la section Importer, le dialogue des Options d'Importation s'ouvre. Pour une description détaillée des options de ce dialogue, voir "Importer un Media..." à la page 252.

Les formats de fichier disponibles

Vous trouverez dans les pages suivantes les différents formats d'exportation de fichiers, ainsi que leurs options et réglages.

- Fichiers AIFF (voir "Fichiers AIFF" à la page 390).
- Fichiers AIFC (voir "Fichiers AIFC" à la page 391).
- Fichiers Wave (voir "Fichiers Wave" à la page 391).
- Fichiers Wave 64 (Cubase uniquement, voir "Fichiers Wave64 (Cubase uniquement)" à la page 391).
- Fichiers Broadcast Wave (voir "Fichiers Wave Broadcast" à la page 391).
- Fichiers MP3 (Cubase uniquement, voir "Fichiers MPEG Niveau 3 (Cubase uniquement)" à la page 391).
- Fichiers Ogg Vorbis (voir "Fichiers Ogg Vorbis" à la page 392).
- Fichiers Windows Media Audio Pro (Windows uniquement, voir "Fichiers Windows Media Audio Pro (Windows uniquement)" à la page 393).

Fichiers AIFF

Les lettres AIFF signifient Audio Interchange File Format – soit, littéralement, format de fichier pour échange audio. Ce standard a été défini par la firme Apple Computer Inc. Les fichiers au format AIFF se reconnaissent à leur extension “.aif”, et ils sont utilisés sur la majorité des plates-formes.

Les réglages suivants seront disponibles pour le format AIFF :

Option	Description
Nom de Fichier (Section Location)	Dans ce champ vous donnez un nom au fichier de mixage.
Chemin (Section Location)	Vous indiquez ici l'endroit où il sera sauvegardé.
Utiliser Dossier Audio du Projet (Section Location)	Si vous activez cette option le fichier de mixage sera sauvegardé dans le dossier Audio du Projet, et non via le chemin spécifié.
Menu local de Format de Fichier (Section Format de Fichier)	Vous sélectionnez dans ce menu local le format du fichier exporté.
Insérer Informations Broadcast Wave (Section Format de Fichier)	Permet d'inclure des informations telles que date et heure de création, une position de timecode (permettant d'insérer l'audio exporté au bon endroit dans d'autres projets, etc.) ainsi que l'auteur, et des chaînes de texte de description et de références, dans le fichier exporté. Certaines applications ne peuvent pas gérer les fichiers ayant des infos intégrées – si vous rencontrez des problèmes lorsque vous utilisez le fichier dans une autre application, désactivez cette option et refaites l'exportation.
Bouton Edition (Section Format de Fichier)	En cliquant sur ce bouton le dialogue “Broadcast Wave Chunk” il permet d'ajouter d'autres informations qui seront intégrées aux fichiers exportés. Notez que dans les Préférences (page Enregistrement–Broadcast Wave) vous pouvez entrer des chaînes de texte par défaut pour l'auteur, la description et les références qui apparaîtront automatiquement dans le dialogue “Broadcast Wave Chunk”.
Menu local Sortie (Section Sortie Audio Engine)	Ce menu établit la liste de tous les bus et voies de sortie dans le projet actif. Il suffit de sélectionner le bus ou la voie désirée pour le mixage.
Export Mono (Section Sortie Audio Engine)	Si vous activez cette option, l'audio exporté sera mixé en mono.
Couper Canaux (Section Sortie Audio Engine)	Activez cette option, si vous voulez exporter toutes les voies sous forme de fichiers mono.

Option	Description
Export Temps Réel (Section Sortie Audio Engine)	Si vous activez cette option, l'exportation se fera en temps réel, donc le processus prendra le même temps que la lecture normale. Certains plug-ins VST nécessitent cette option pour avoir le temps de faire une mise à jour correcte pendant le mixage – adressez-vous au fabricant du plug-in pour en être sûr. Cubase: Si Export Temps Réel est activé, l'audio exporté sera relu via la Control Room.
Actualiser l'affichage (Section Sortie Audio Engine)	Si vous activez cette option, les vu-mètres suivront pendant le processus d'exportation. Ceci vous permet de vérifier qu'il n'y a pas d'écrêtage, par exemple.
Fréquence d'échantillonnage (Section Sortie Audio Engine)	Détermine la fréquence d'échantillonnage du fichier audio exporté (plus elle est faible, moins il y aura de fréquences aiguës audibles dans l'audio). Dans la plupart des cas, il vaut mieux sélectionner la fréquence d'échantillonnage utilisée dans le projet : réduire sa valeur débouche sur une dégradation de la qualité audio (par réduction de la bande passante dans les aigus), tandis que l'augmenter n'améliore pas la qualité audio de départ, mais accroît le poids des fichiers. Il faut aussi prendre en compte la destination du fichier : par exemple, si vous désirez l'importer dans une autre application, il faut s'assurer que sa fréquence d'échantillonnage est compatible avec elle. Si votre mixage est destiné à une gravure sur CD, il faut obligatoirement sélectionner 44100 Hz, puisque c'est celle utilisée sur ce support.
Résolution en Bits (Section Sortie Audio Engine)	Permet de choisir des fichiers de résolution 8 bits, 16 bits, 24 bits ou 32 bits virgule flottante (32 Bit (float)). Si le fichier est un “mixage intermédiaire” que vous avez l'intention de réimporter et de retravailler ensuite dans Cubase, nous vous recommandons de choisir l'option 32 bits virgule flottante. En effet, ce format 32 bits virgule flottante correspond à une très haute résolution numérique – c'est celle utilisée en interne par Cubase pour les traitements numériques. Par conséquent, les fichiers audio à ce format posséderont une taille double de celle des fichiers 16 bits “ordinaires”. Si vous effectuez un mixage en vue de graver un CD, il faut utiliser l'option “16 bits”, format du CD. Dans ce cas, nous vous recommandons d'insérer et d'activer le plug-in UV-22HR (voir le Guide de Référence des Plug-Ins pour les détails). Il réduira les effets secondaires et artifices provoqués par l'introduction d'un éventuel bruit de quantification au cours de la conversion du fichier audio au format 16 bits. La résolution “8 bits” ne doit être utilisée que si nécessaire, car elle procure une qualité audio limitée. Les fichiers audio 8 bits sont le plus souvent destinés à des applications multimedia.
Fader Volume de l'Audition (Section Sortie Audio Engine)	Ce fader situé sous la case Export Temps Réel permet de régler le volume de la Control Room. Notez qu'il n'est disponible que si la Control Room est activée.

Option	Description
Bibliothèque (Section Importer dans Projet)	Activez cette option, si vous désirez réimporter le fichier audio résultant automatiquement dans la Bibliothèque. Un clip se référant au fichier apparaîtra dans la Bibliothèque. Si cette option est activée, le dialogue Options d'Importation apparaîtra lors de l'exportation. Pour une description des réglages disponibles, voir "Importer un Media..." à la page 252.
Piste Audio (Section Importer dans Projet)	Si vous activez cette option un événement audio rejoignant le clip sera créé et placé sur une nouvelle piste audio, démarrant au délimiteur gauche. Si cette option est activée, le dialogue Options d'Importation apparaîtra lors de l'exportation. Pour une description des réglages disponibles, voir "Importer un Media..." à la page 252.
Fermer dialogue après export	Si cette option est activée, le dialogue sera fermé après l'exportation, sinon, il restera ouvert.

Fichiers AIFC

Les lettres AIFC signifient Audio Interchange File Format Compressed – soit, littéralement, format de fichier compressé pour échange audio, un standard défini par Apple Computer Inc. Ces fichiers supportent un taux de compression pouvant aller jusqu'à 6:1 et contiennent des tags dans leur entête. Les fichiers au format AIFC se reconnaissent à leur extension ".aifc", et ils sont utilisés sur la majorité des plates-formes.

Les fichiers au format AIFC disposent des mêmes options que les fichiers AIFF.

Fichiers Wave

Les fichiers Wave se reconnaissent à leur extension ".wav". Ce format est le plus répandu sur la plate-forme PC.

Les fichiers Wave disposent des mêmes options que les fichiers AIFF.

Fichiers Wave64 (Cubase uniquement)

Wave64 est un format propriétaire développé par Sonic Foundry Inc. En termes de qualité audio, les fichiers Wave64 sont identiques aux fichiers Wave standard, mais dans leur entête, les fichiers Wave64 utilisent des valeurs en 64 bits pour l'adressage alors que les fichiers Wave utilisent des valeurs en 32 bits. Conséquence : les fichiers wave64 peuvent être considérablement plus gros que les fichiers Wave standard. Le format Wave64 est donc un

excellent choix pour les enregistrements vraiment longs (dont la taille dépasse 2Go), par ex. des enregistrements Live en Surround. Les fichiers Wave64 ont l'extension ".w64".

Les fichiers Wave64 disposent des mêmes options que les fichiers AIFF.

Fichiers Wave Broadcast

D'un point de vue strictement audio, les fichiers au format Broadcast Wave sont identiques aux fichiers Wave ou Wave64, mais ne sont pas compressés. Pour créer un fichier Broadcast Wave, sélectionnez Wave ou Wave64 comme format de fichier et activez l'option "Insérer Informations Broadcast Wave". Cliquez sur Edition si vous désirez modifier ces informations, sinon, celles par défaut spécifiées dans les Préférences (page Enregistrement–Broadcast Wave) seront utilisées. Les fichiers Broadcast Wave ont l'extension ".wav".

Les fichiers Broadcast Wave disposent des mêmes options que les fichiers AIFF.

Fichiers MPEG Niveau 3 (Cubase uniquement)

Les fichiers au format MPEG Niveau 3 ont l'extension ".mp3". Grâce à l'utilisation d'algorithmes avancés de réduction du débit numérique de données, les fichiers MP3 peuvent être très petits tout en conservant une bonne qualité audio.

Les options suivantes sont disponibles pour les fichiers MPEG 3 :

Option	Description
Nom de Fichier (Section Location)	Dans ce champ vous donnez un nom au fichier de mixage.
Chemin (Section Location)	Vous indiquez ici l'endroit où il sera sauvegardé.
Utiliser Dossier Audio du Projet (Section Location)	Si vous activez cette option le fichier de mixage sera sauvegardé dans le dossier Audio du Projet, et non via le chemin spécifié.
Menu local de Format de Fichier (Section Format de Fichier)	Vous sélectionnez dans ce menu local le format du fichier exporté.

Option	Description
Fader Résolution en Bits (Section Format de Fichier)	En déplaçant ce fader vous pouvez choisir une résolution en bits pour le fichier mp3. En règle générale, plus la résolution est élevée, plus la qualité audio est bonne et plus le fichier est gros. Pour l'audio en stéréo, 128 kBit/s est souvent considéré comme donnant une "bonne" qualité audio. Notez que le réglage de Résolution en Bits (affiché à droite du fader) change lorsque vous le déplacez.
Option Insérer Tag ID3 (Section Format de Fichier)	Permet d'inclure des informations de Tag ID3 dans le fichier exporté.
Bouton Editer Tag ID3 (Section Format de Fichier)	Lorsque vous cliquez dessus, le dialogue Tag ID3 s'ouvre pour vous permettre de saisir des informations concernant le fichier. Ces informations seront intégrées sous forme de chaînes de texte dans le fichier, et peuvent être affichées par certaines applications de lecture de mp3.
Menu local Sortie (Section Sortie Audio Engine)	Ce menu établit la liste de tous les bus et voies de sortie dans le projet actif. Il suffit de sélectionner le bus ou la voie désirée pour le mixage.
Export Mono (Section Sortie Audio Engine)	Si vous activez cette option, l'audio exporté sera mixé en mono.
Couper Canaux (Section Sortie Audio Engine)	Activez cette option, si vous voulez exporter toutes les voies sous forme de fichiers mono.
Export Temps Réel (Section Sortie Audio Engine)	Si vous activez cette option, l'exportation se fera en temps réel, donc le processus prendra le même temps que la lecture normale. Certains plug-ins VST nécessitent cette option pour avoir le temps de faire une mise à jour correcte pendant le mixage –adressez-vous au fabricant du plug-in pour en être sûr. Cubase: Si Export Temps Réel est activé, l'audio exporté sera relu via la Control Room.
Actualiser l'affichage (Section Sortie Audio Engine)	Si vous activez cette option, les vu-mètres suivront pendant le processus d'exportation. Ceci vous permet de vérifier qu'il n'y a pas d'écrtage, par exemple.
Fader Volume de l'Audition (Section Sortie Audio Engine)	Ce fader situé sous la case Export Temps Réel permet de régler le volume de la Control Room. Notez qu'il n'est disponible que si la Control Room est activée.
Fermer dialogue après export	Si cette option est activée, le dialogue sera fermé après l'exportation, sinon, il restera ouvert.

Fichiers Ogg Vorbis

Ogg Vorbis est une technologie d'encodage audio ouverte, du domaine public, qui génère des fichiers audio compressés (extension ".ogg") de petite taille avec une qualité audio comparativement plus élevée.

Les options suivantes sont disponibles pour les fichiers Ogg Vorbis :

Option	Description
Nom de Fichier (Section Location)	Dans ce champ vous donnez un nom au fichier de mixage.
Chemin (Section Location)	Vous indiquez ici l'endroit où il sera sauvegardé.
Utiliser Dossier Audio du Projet (Section Location)	Si vous activez cette option le fichier de mixage sera sauvegardé dans le dossier Audio du Projet, et non via le chemin spécifié.
Menu local de Format de Fichier (Section Format de Fichier)	Vous sélectionnez dans ce menu local le format du fichier exporté.
Fader Qualité (Section Format de Fichier)	L'encodeur Ogg Vorbis utilise un encodage au débit variable et le réglage Qualité détermine entre quelles limites le débit variera. En général, un réglage de Qualité élevé donne une meilleure qualité audio, mais aussi des fichiers plus volumineux.
Menu local Sortie (Section Sortie Audio Engine)	Ce menu établit la liste de tous les bus et voies de sortie dans le projet actif. Il suffit de sélectionner le bus ou la voie désirée pour le mixage.
Export Mono (Section Sortie Audio Engine)	Si vous activez cette option, l'audio exporté sera mixé en mono.
Couper Canaux (Section Sortie Audio Engine)	Activez cette option, si vous voulez exporter toutes les voies sous forme de fichiers mono.
Export Temps Réel (Section Sortie Audio Engine)	Si vous activez cette option, l'exportation se fera en temps réel, donc le processus prendra le même temps que la lecture normale. Certains plug-ins VST nécessitent cette option pour avoir le temps de faire une mise à jour correcte pendant le mixage –adressez-vous au fabricant du plug-in pour en être sûr. Cubase: Si Export Temps Réel est activé, l'audio exporté sera relu via la Control Room.
Actualiser l'affichage (Section Sortie Audio Engine)	Si vous activez cette option, les vu-mètres suivront pendant le processus d'exportation. Ceci vous permet de vérifier qu'il n'y a pas d'écrtage, par exemple.
Fader Volume de l'Audition (Section Sortie Audio Engine)	Ce fader situé sous la case Export Temps Réel permet de régler le volume de la Control Room. Notez qu'il n'est disponible que si la Control Room est activée.

Option	Description
Fermer dialogue après export	Si cette option est activée, le dialogue sera fermé après l'exportation, sinon, il restera ouvert.

Autres formats de fichier

Steinberg offre également des encodeurs optionnels Dolby Digital (AC3) et DTS pour exporter directement au format AC3 ou DTS (Cubase uniquement). Vous trouverez des informations à ce sujet sur www.steinberg.net.

Fichiers Windows Media Audio Pro (Windows uniquement)

C'est la suite du format Windows Media Audio développé par Microsoft Inc. Grâce à leurs codecs audio élaborés et à la compression sans pertes utilisée, les fichiers WMA Pro peuvent être réduits en taille sans aucune perte de qualité audio. De plus, WMA Pro donne la possibilité de mixer en son Surround 5.1. Ces fichiers ont l'extension ".wma".

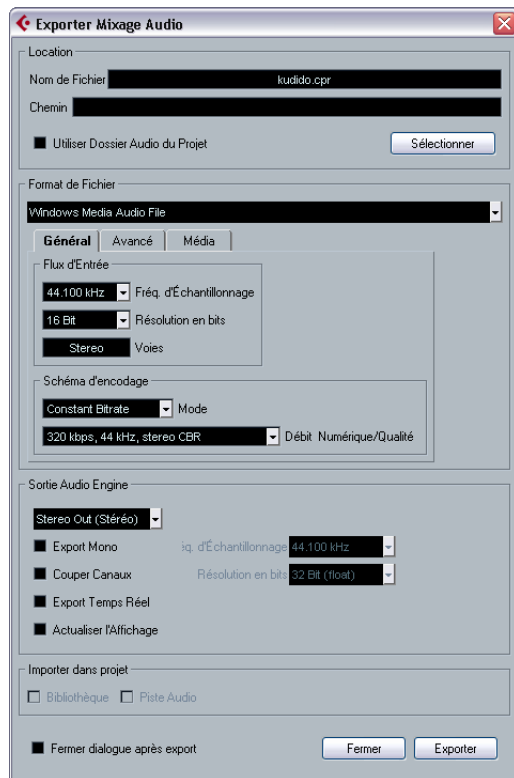

Export d'un mixage WMA.

⇒ Les options disponibles peuvent varier en fonction des réglages de sortie.

Les options suivantes sont disponibles :

L'onglet Général

Dans la section "Flux d'entrée", vous réglez la fréquence d'échantillonnage (44.1, 48 ou 96 khz) et la résolution en bits (16 bits ou 24 bits) du fichier encodé. Ces paramètres doivent être réglés afin de correspondre à la fréquence d'échantillonnage et à la résolution en bits de l'enregistrement source. Si aucune valeur ne correspond à celle de l'enregistrement source, utilisez la valeur disponible la plus proche. Si votre enregistrement source est en 20 bits, réglez la résolution sur 24 bits plutôt que 16 bits.

⇒ Le réglage dans le champs "Voies" dépend de la sortie sélectionnée et ne peut être modifié. Lorsque vous voulez exporter un canal 5.1, et que ce champs affiche "Stéréo", vérifiez qu'un bus de sortie 5.1 est disponible dans la fenêtre "VST Connexions", que l'Inspecteur est réglé sur cette sortie et que ce canal est choisi comme sortie dans le menu local "Sortie Audio Engine" du dialogue "Exporter Mixage Audio".

Dans la section "Flux d'Entrée", vous pouvez définir la sortie désirée de l'encodeur, par ex. si ce doit être un fichier stéréo ou un fichier Surround 5.1. Faites les réglages appropriés en fonction de l'usage du fichier. Si le fichier doit être téléchargé ou envoyé en streaming sur l'Internet, il ne faudra pas un débit trop rapide par exemple. Voir ci-dessous les descriptions des options.

Mode

L'encodeur WMA Pro peut utiliser un débit constant ou variable pour l'encodage en Surround 5.1, il peut aussi employer un encodage sans pertes pour encoder en stéréo. Les options de ce menu sont les suivantes :

Mode	Description
Débit constant (CBR) (Constant Bitrate)	Encodage en un fichier Surround 5.1 avec un débit constant (réglé dans le menu Bit Rate/Channels, voir ci-dessous). Un débit constant est préférable si vous désirez limiter la taille du fichier final. La taille d'un fichier encodé avec un débit constant est égale au débit multiplié par la durée du fichier.

Mode	Description
Débit variable avec Qualité	Encodage en un fichier Surround 5.1 avec un débit variable, fonction d'un degré de qualité (la qualité désirée est réglée dans le menu Bit Rate/Channels, voir ci-dessous). Si vous encodez avec un débit variable, celui-ci fluctue en fonction du caractère et de la complexité de l'enregistrement encodé, Plus il y a de passages complexes dans l'enregistrement source, plus le débit sera élevé ; et plus le fichier final sera gros.
Sans pertes	Encodage en un fichier stéréo avec compression sans pertes.

▪ Bit Rate/Channels

Ce menu permet de régler le débit adéquat – de 128 kbps à 768 kbps, en fonction du Mode sélectionné (voir ci-dessus). Si le Mode “Débit variable avec Qualité” est utilisé (voir ci-dessus), ce menu permet de choisir parmi six niveaux de qualité, 10 étant la plus faible et 100 la plus haute. Généralement, plus le débit ou la qualité choisi est élevé, plus le fichier final est gros. Ce menu comporte aussi un format de canal (5.1 ou stéréo).

L'onglet Avancé

▪ Contrôle de la Dynamique

Ces contrôles permettent de définir la dynamique du fichier encodé. La dynamique étant la différence en dB entre la puissance moyenne et les crêtes de niveau audio (les sons les plus forts). Ces réglages affectent la manière dont l'audio est reproduit si le fichier est relu sur un ordinateur muni de Windows XP à l'aide d'un lecteur Windows Media 9 Series, et que l'utilisateur active la fonction spéciale “Quiet Mode” du lecteur pour contrôler la dynamique.

La dynamique est calculée automatiquement durant le processus d'encodage, mais vous pouvez aussi la spécifier manuellement.

Pour cela, il faut d'abord cocher la case située à gauche puis entrer les valeurs désirées en dB dans les champs Peak et Average. Vous pouvez entrer n'importe quelle valeur comprise entre 0 et -90 dB. Notez toutefois qu'il n'est habituellement pas recommandé de modifier la valeur Average, car celle-ci affecte le volume général de l'audio et peut donc affecter la qualité audio par voie de conséquence.

Le Quiet Mode d'un lecteur Windows Media 9 peut être réglé sur une des trois options. Ci-après, ces options sont listées avec une explication sur leur interaction avec les réglages de Dynamique :

- Off : Si Quiet Mode est désactivé, les réglages de dynamique qui ont été calculés automatiquement durant l'encodage seront utilisés.
- Little Difference : Si cette option est sélectionnée et que vous n'avez pas modifié manuellement les réglages de dynamique, le niveau de crête sera limité à 6 dB au-dessus du niveau moyen pendant la lecture. Si vous avez indiqué manuellement la dynamique, le niveau de crête sera limité à une valeur moyenne située entre les valeurs de crête (Peak)- et moyenne (Average) que vous avez spécifiées.
- Medium Difference : Si cette option est sélectionnée et que vous n'avez pas modifié manuellement les réglages de dynamique, le niveau de crête sera limité à 12 dB au-dessus du niveau moyen. Si vous avez modifié la dynamique, le niveau de crête sera limité à la valeur de crête que vous avez spécifiée.
- Coefficients de réduction Surround

Vous pouvez indiquer ici quelle sera la réduction volume appliquée, s'il y en a une, aux différents canaux dans un encodage Surround. Ces réglages affectent la manière dont l'audio sera reproduit sur un système incapable de relire le fichier en Surround, auquel cas, les canaux Surround du fichier seront combinés en deux canaux et relus en stéréo.

Les valeurs par défaut produisent normalement des résultats satisfaisants, mais vous pouvez les modifier manuellement si vous le souhaitez. Vous pouvez entrer n'importe quelle valeur comprise entre 0 et -144 dB respectivement pour les canaux Surround, le canal central, les canaux gauche et droit et le canal LFE.

L'onglet Média

Ici, vous pouvez entrer un certain nombre de chaînes de texte avec des informations concernant le fichier – titre, auteur, informations sur le copyright et une description de son contenu. Ces informations seront ensuite incorporées à l'entête du fichier et pourront être relues par les applications de lecture Windows Media Audio.

⇒ Pour de plus amples informations sur le son Surround et son encodage, reportez-vous au chapitre “[Son Surround \(Cubase uniquement\)](#)” à la [page 163](#).

33

Synchronisation

Présentation

Qu'est-ce que la Synchronisation ?

La synchronisation consiste à faire en sorte que deux appareils suivent les mêmes informations de temps ou tempo et de position. Vous pouvez établir une synchronisation entre Cubase et un certain nombre de type d'appareils, dont les magnétophones et multipistes à bande ainsi que les magnétoscopes, mais aussi tous les appareils MIDI pouvant "jouer de la musique", tels que séquenceurs, boîtes à rythmes, séquenceurs du type "workstation", etc.

Lorsque vous configurez un système de synchronisation, il faut décider quel appareil sera le maître. Tous les autres appareils de la configuration deviennent dès lors des esclaves de cet appareil maître, ce qui signifie qu'ils calqueront leurs transports et leur vitesse de défilement en lecture sur le maître.

Cubase comme Esclave

Lorsqu'un signal de synchronisation arrive dans Cubase, provenant d'un autre appareil (tel qu'un magnétophone, un magnétoscope, etc.), cet appareil est le maître et Cubase est l'esclave. Cubase synchronisera sa lecture sur l'autre appareil.

Cubase comme Maître

Lorsque vous configurez Cubase pour qu'il transmette des signaux de synchronisation aux autres appareils, c'est Cubase qui est le maître et les autres appareils qui sont esclaves ; ils synchroniseront leur lecture sur Cubase.

Cubase – À la fois Maître et Esclave

Cubase est un système de synchronisation plein de possibilités. Il peut opérer à la fois comme maître et comme esclave. Par exemple, Cubase peut être asservi à un magnétophone transmettant un timecode, tout en transmettant un signal d'horloge MIDI à une boîte à rythme, agissant alors comme un maître.

⚠ Pour une description de la fonction VST System Link (grâce à laquelle vous pouvez synchroniser plusieurs ordinateurs sur lesquels tournent Cubase ou Nuendo par exemple), voir "[VST System Link](#)" à la [page 403](#).

Signaux de synchronisation

Il existe principalement trois types de signaux de synchronisation principaux pour l'audio : le Timecode, l'horloge MIDI (MIDI Clock) et le Word Clock.

Timecode (SMPTÉ, EBU, MTC, VITC, etc.)

Le Timecode (code temporel) peut avoir différents formats. Mais quel que soit ce "format", il fournit toujours un type de synchronisation basé sur une "horloge murale", c'est-à-dire exprimée en heures, minutes, secondes plus deux autres unités appelées "frames" (images) et "sub-frames".

- Le LTC (SMPTÉ, EBU), timecode longitudinal, est la version audio du timecode. Ce signal peut donc être enregistré sur une piste audio de magnétophone ou de magnétoscope.
- Le VITC (Vertical Interval Time Code) est la version vidéo du timecode, incrustée dans des lignes non visibles de l'image vidéo elle-même.
- Le MTC (MIDI Time Code) est la version MIDI du timecode – les données temporelles sont transmises via des câbles MIDI.
- Synchro ADAT (Alesis – uniquement utilisé avec le protocole de positionnement ASIO, voir "[À propos du Protocole de Positionnement ASIO \(APP\)](#)" à la [page 402](#)).

Pour le protocole de positionnement ASIO, d'autres formats de timecode de haute précision sont supportés.

Recommandations concernant le format de Timecode – sans Protocole de Positionnement ASIO

Si vous synchronisez votre système à un timecode externe par l'intermédiaire d'un synchroniseur, le format de timecode le plus commun est le MTC. Contrairement à ce qu'on peut entendre ou lire ici et là, le MTC fournit un bon degré de précision dans le cadre d'une synchronisation externe. Ceci est dû au fait que le système d'exploitation peut "marquer temporellement" les messages MIDI entrants, ce qui améliore la précision.

Recommandations concernant le format de Timecode – avec Protocole de Positionnement ASIO

- Le LTC et le VITC sont les formats procurant la plus grande précision – ils sont recommandés, lorsqu'ils sont disponibles.
- Le MIDI Time Code est la seconde meilleure option, et probablement le choix le plus répandu, car peu d'appareils audio hardware disposent de lecteurs/générateurs de LTC ou VITC intégrés. La précision apportée par le LTC ou le VITC est toutefois supérieure.

Horloge MIDI (MIDI Clock)

Le signal d'Horloge MIDI (MIDI Clock) est un signal de synchronisation basé sur le tempo : autrement dit, il est fonction du nombre de BPM (battements par minute). Par conséquent, les signaux d'Horloge MIDI conviennent parfaitement lorsqu'on désire synchroniser deux appareils pouvant se mettre d'accord sur un tempo : par exemple, Cubase et une boîte à rythme.

⚠ En revanche, le signal d'Horloge MIDI ne convient pas comme source de synchro maître pour une application comme Cubase. C'est pourquoi Cubase peut transmettre des signaux d'Horloge MIDI à d'autres appareils, mais ne peut pas recevoir de signaux d'Horloge MIDI.

Word Clock

Le signal de Word Clock sert à référencer un appareil numérique externe, en "prenant la place" du signal de référence interne : par exemple, celui que génère l'horloge d'une carte son. Par conséquent, la fréquence du Word Clock est celle de l'échantillonnage : 44.1 kHz, 48 kHz, etc.

Le signal de Word Clock ne contient aucune information de position, il ne s'agit que d'un "simple" signal d'horloge pour cadencer l'audio à sa fréquence d'échantillonnage.

Le signal de Word Clock est disponible sous différents formats, analogiques sur câble coaxial, ou numériques faisant partie d'un signal audio S/PDIF, AES/EBU, ADAT, etc.

Synchronisation des Transports et Synchronisation des données audio

Comment est géré le timing dans un système non synchronisé

Étudions d'abord le cas où Cubase n'est synchronisé à aucune source externe.

Tout système de lecture numérique est muni d'une horloge interne qui pilote en dernier lieu la vitesse et la stabilité de la lecture, et les cartes audio PC n'y font pas exception. Cette horloge est extrêmement stable.

Lorsque Cubase est en lecture, sans aucune synchronisation externe, la lecture dans son ensemble est synchronisée en interne sur l'audio numérique.

Synchroniser la lecture de Cubase

Supposons maintenant que nous utilisons une synchronisation externe, nous devons par exemple, synchroniser la lecture de Cubase à un magnétophone, grâce à un timecode.

Le timecode provenant d'un magnétophone analogique varie toujours légèrement en vitesse. Les différents générateurs de timecode et les différents magnétophones fournissent également un timecode légèrement fluctuant. De plus, le va-et-vient des mécanismes dus aux Overdubs et aux réenregistrements peut provoquer une usure et un étiement physique de la bande, qui affectent la vitesse du timecode.

Si vous utilisez un synchroniseur qui génère le Word Clock et avez réglé Cubase pour qu'il se synchronise au timecode reçu, la vitesse globale de lecture variera (la "vitesse de la tête de lecture") afin de compenser de telles fluctuations dans la vitesse du timecode, c'est là tout l'intérêt de la synchronisation.

Que se passe-t-il avec l'audio numérique ?

Le fait que la lecture de Cubase soit synchronisée au timecode n'affecte pas la lecture de l'audio numérique. Elle suit toujours l'horloge intégrée et parfaitement stable, de la carte audio.

Comme vous pouvez maintenant le comprendre, des problèmes apparaîtront lorsque l'audio numérique parfaitement stable sera confronté à la vitesse légèrement variable d'un système synchronisé à un timecode.

Le timing de lecture de chaque segment ne sera pas en complet accord avec la bande ou la lecture MIDI, puisque la vitesse de lecture de l'audio est déterminée par l'horloge intégrée à votre appareil audio numérique.

"Resolving" ou synchro "Word Clock"

La première – et la meilleure – des solutions consiste à utiliser une horloge externe pour tous les composants du système. Une horloge maître peut envoyer n'importe quel type de signal d'horloge à chaque composant du système. Par exemple, une horloge du type "house clock" peut servir à générer des horloges dites "samplerate" (à fréquence

d'échantillonnage) pour l'appareil audio numérique et du timecode pour Cubase. Ainsi, tous les composants du système utiliseront la même source de référence pour leur timing.

La synchronisation d'audio numérique avec une horloge externe fonctionnant sur une fréquence d'échantillonnage est souvent appelée "resolving" ou "synchronisation word clock".

Si vous devez réaliser une synchronisation à des signaux externes, nous vous recommandons fortement de vous équiper des appareils de synchronisation adéquats. Ce qui comprend :

- Une carte audio pouvant être asservie à un signal Word Clock externe.
- Un synchroniseur pouvant lire du Timecode (et éventuellement une House Clock) et générer les signaux de synchro adéquats, tel que le Steinberg TimeLock Pro.

ou...

- Un système audio intégrant toutes les possibilités de synchronisation, de préférence compatible avec le Protocole de Positionnement ASIO (voir "[À propos du Protocole de Positionnement ASIO \(APP\)](#)" à la [page 402](#)).

Utilisation du timecode sans Word Clock

Il est bien sûr possible de configurer un système de synchronisation où Cubase est "verrouillé" sur un timecode, sans faire intervenir de Word Clock. Veuillez toutefois noter que dans ce cas, le timing des données audio ne peut être garanti par rapport à celui des données MIDI. D'éventuelles et inévitables fluctuations de vitesse du timecode entrant n'affecteront pas la lecture des événements audio. Autrement dit, ce type de synchronisation à un timecode peut fonctionner, mais dans les situations suivantes :

- Si le timecode a été généré par la carte audio elle-même.
- Si la source du timecode est extrêmement stable (par exemple, système de vidéo numérique, enregistreur numérique, autre ordinateur...).
- Si vous restez synchronisé à cette même source stable pendant tout le processus de production, tant pour lire que pour enregistrer les données audio.

Procéder aux réglages et branchements de base

Régler la cadence d'image

La cadence d'image (Frame Rate) est le nombre d'images par seconde sur un film ou une vidéo : tout comme il y a toujours 60 secondes par minute, on compte toujours un certain nombre d'images par seconde. Toutefois, ce nombre varie selon le support (film ou vidéo), le pays de production, et d'autres facteurs encore.

Le dialogue Configuration du Projet propose deux paramètres relatifs à la cadence d'image :

- Le menu local Cadence d'Image prend automatiquement la valeur de cadence d'image du timecode entrant. Seule exception : lorsque vous synchronisez Cubase à un MIDI Time Code. Si vous avez sélectionné 29,97 ou 30 DF comme cadence d'image dans Cubase, cette sélection sera conservée, puisque le format MTC n'établit pas de distinction entre ces valeurs.

Le dialogue Configuration du Projet propose six choix de valeurs de cadence d'image :

Cadence d'Image	Description
24 fps	Cadence traditionnelle du film cinéma 35 mm.
25 fps	Cadence utilisée pour la vidéo et l'audio en Europe (EBU).
29.97 fps	Véritable timecode à 29,97 images par seconde.
29.97 dfps	Timecode "Drop Frame" à 29,97 images par seconde, utilisé essentiellement aux États-Unis en vidéo couleur.
30 fps	Véritable timecode à 30 images par seconde. Souvent utilisé aux États-Unis pour le travail en audio seul.
30 dfps	30 images par seconde Drop Frame. Ce format est très rarement utilisé.

- Le menu local Format d'Affichage propose un certain nombre de formats qui, une fois sélectionnés, font office de paramètre Master pour le format d'affichage utilisé dans les règles et indicateurs de position des différentes fenêtres.

L'option "60 fps (perso)" de ce menu correspond à une cadence d'image définie par l'utilisateur. Si vous désirez que la résolution des montages à l'image près corresponde à la valeur de cadence d'image de la source de synchronisation externe, il faut régler cette fréquence d'image à la même valeur que celle apparaissant dans le menu local Cadence d'Image.

Procédez comme ceci :

1. Ouvrez le dialogue Préférences (accessible depuis le menu Fichier sous Windows, depuis le menu Cubase sous Mac OS) et sélectionnez la page Transport.

2. Entrez la valeur de cadence d'image désirée dans "Images par Seconde définis par l'utilisateur".

Vous pouvez soit taper directement la valeur désirée, soit utiliser les boutons flèche vers le haut/le bas pour augmenter/réduire la valeur. Les valeurs possibles vont de 2 à 200.

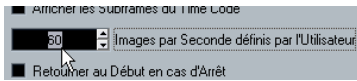

3. Une fois la valeur entrée, cliquez sur OK pour la valider et refermer le dialogue.

La cadence d'image ainsi spécifiée sera désormais celle utilisée lorsque vous sélectionnez "60 fps (perso)" dans le menu local Format d’Affichage.

Procéder aux branchements

Les branchements suivants sont requis dans le cas d'une synchronisation externe par l'intermédiaire d'un synchroniseur (y compris la référence de synchronisation de la carte audio). Pour plus de détails concernant les réglages et branchements sur la carte audio et le synchroniseur, reportez-vous aux manuels utilisateur pour ces appareils.

- Assignez le signal maître au niveau de l'horloge (LTC, VITC, etc.) à une entrée du synchroniseur.
- Connectez la sortie wordclock du synchroniseur à l'entrée wordclock de la carte audio.
- Connectez la sortie MIDI Timecode (MTC) du synchroniseur à l'entrée correspondante de l'ordinateur.
- Configurez le synchroniseur et assurez-vous que la valeur de cadence d'image corresponde à celle de l'horloge maîtresse.

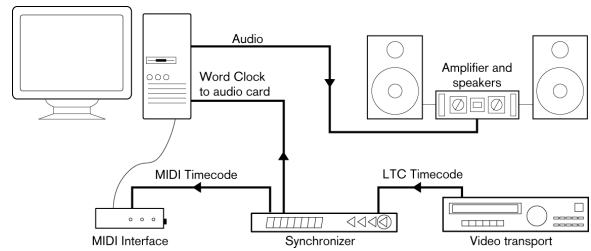

Une configuration de synchronisation typique.

Paramétrage de la synchronisation

Les sections suivantes décrivent comment configurer votre système en fonction des différentes sources de timecode :

Timecode Interne

Dans ce mode, c'est Cubase qui est le maître. Si vous travaillez avec des messages de MIDI Machine Control MMC (voir "MIDI Machine Control" à la page 404), l'appareil externe donne les signaux de départ et d'arrêt, mais il est synchronisé par Cubase.

Les sections "Destinations Timecode MIDI" et "Destinations Horloge MIDI" servent à spécifier les appareils à synchroniser à Cubase.

Synchronisation d'autres appareils à Cubase

Si vous désirez synchroniser d'autres appareils MIDI à Cubase, sachez que le logiciel peut gérer deux types de signaux de synchronisation : horloge MIDI (MIDI Clock) et MTC (MIDI Timecode).

Transmettre un signal d'horloge MIDI

Lorsque vous envoyez un signal d'horloge MIDI à un appareil compatible avec ce type de synchronisation, l'autre appareil suit le tempo de Cubase. La valeur originale de tempo n'a aucune importance. Si l'appareil interprète aussi les SPP (Song Position Pointers) que Cubase transmet, il se retrouvera toujours au bon endroit dans le morceau, même si vous allez en arrière, en avant, ou que vous envoyez le logiciel se caler en un point de Locate (via la Palette de Transport de Cubase).

⇒ Les messages d'horloge MIDI (MIDI Clock) transportent les commandes "Start", "Stop" et "Continue". Toutefois, certains appareils MIDI (par exemple, certaines boîtes à rythmes) ne reconnaissent pas la commande "Continue". Dans ce cas, il faut activer l'option Toujours envoyer Message "Start" dans le dialogue Configuration de la Synchronisation (section Destinations Horloge MIDI). Lorsque cette option est activée, seule la commande Start est utilisée.

- Activez l'option "Horloge MIDI suit Position de Projet" si vous voulez que l'autre appareil suive lorsque vous lisez en boucle ou que vous vous déplacez beaucoup en lecture. Lorsque cette option est activée, les signaux d'horloge MIDI envoyés suivront toujours la position et le tempo du séquenceur.

⚠ Veuillez noter que certains appareils externes peuvent ne pas réagir "normalement" à ces messages de repositionnement. Il arrive, surtout avec des machines assez anciennes, qu'il faille un certain temps pour obtenir une synchronisation précise à la position temporelle du projet.

Transmission de MTC (MIDI Timecode)

Si vous transmettez un MTC à un appareil compatible avec ce type de signal de synchronisation, l'appareil se synchronisera temporellement à Cubase ; autrement dit, les affichages temporels dans la Palette de Transport de Cubase et de l'autre appareil correspondront parfaitement. Lorsqu'après vous être déplacé dans le morceau (Locate, transports rapides...), vous lancerez la lecture dans Cubase, l'autre appareil suivra à partir du même emplacement (s'il est compatible MTC et correctement configuré !).

⇒ Si vous désirez pouvoir lire en boucle, aller et venir dans le morceau en cours de lecture et que l'autre appareil suive en permanence, cochez la case "Timecode MIDI suit Position de Projet". Lorsque cette option est activée, les messages de MIDI Timecode envoyés reflètent à tout moment l'emplacement où se trouve le séquenceur.

Configuration

1. Connectez les sorties MIDI désirées de Cubase vers l'appareil (ou les appareils) que vous désirez synchroniser.
2. Dans le menu Transport, ouvrez le dialogue Configuration de la Synchronisation.

Paramétrage pour une synchronisation sur le timecode interne.

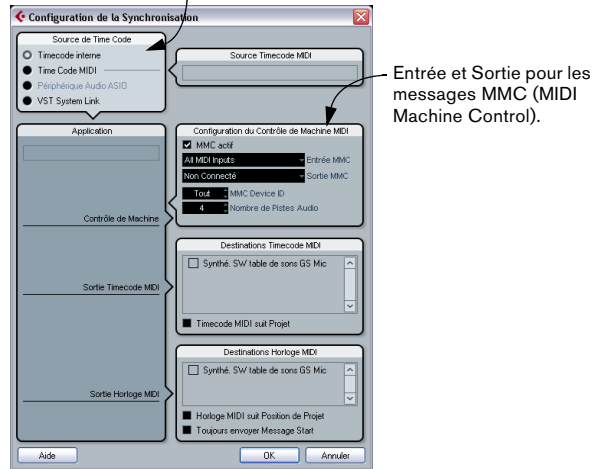

Entrée et Sortie pour les messages MMC (MIDI Machine Control).

3. Pour spécifier les destinations de synchronisation, utilisez les cases à cocher dans les sections correspondantes dans la partie située en bas à droite du dialogue. Vous pouvez envoyer n'importe quelle combinaison de signaux de MIDI Time Code et d'horloge MIDI vers n'importe quelle combinaison de sorties (même si, généralement, on n'envoie pas le MTC et l'horloge MIDI sur la même sortie).

⚠ Certaines interfaces MIDI envoient automatiquement un signal d'horloge MIDI vers toutes les sorties MIDI, quelle que soit la sélection de port d'horloge MIDI (MIDI Clock Port) effectuée dans Cubase. Si c'est votre cas, nous vous conseillons de sélectionner un seul port d'horloge MIDI (en cas de doute, consultez la documentation de votre interface MIDI).

4. Réglez les autres appareils en mode de synchronisation externe (ou terme approchant), puis activez-les en lecture si nécessaire.
5. Dès que vous activez la lecture dans Cubase, les autres appareils suivront.

Timecode MIDI

Dans ce mode, Cubase est l'esclave, et le timecode est envoyé par la source de MIDI Time Code spécifiée dans la section correspondante.

Configuration de Cubase pour une synchronisation à un timecode externe

1. Dans le dialogue Synchronisation, réglez Timecode Source sur MIDI Timecode.
2. Pour définir l'entrée du timecode, utilisez le menu local de la section MIDI Timecode Source.

Synchronisation au timecode activée

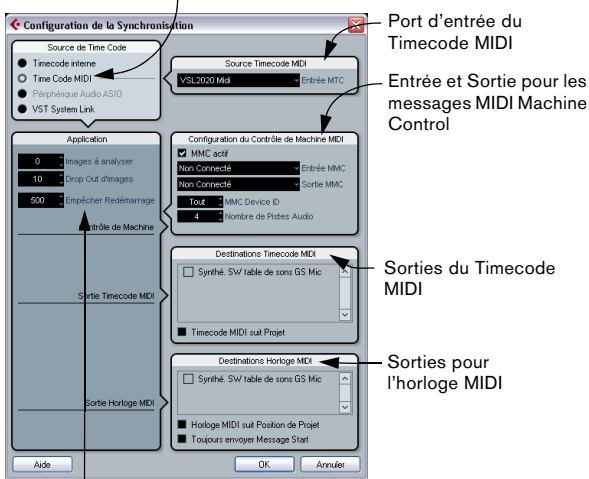

Options pour le timecode entrant.

3. Refermez la fenêtre Configuration de la Synchronisation et ouvrez le dialogue Configuration du Projet (dans le menu Projet).
4. Le champ Start sert à définir à quelle image sur l'appareil externe (par exemple, un magnétoscope à cassette) doit correspondre le début du projet.

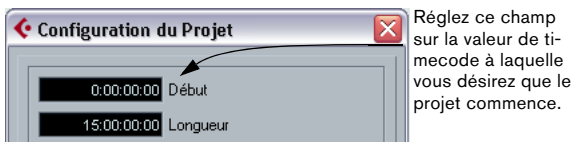

- Vous pouvez également définir cette valeur avec la fonction "Timecode au Curseur" du menu Projet. Cette fonction est pratique si vous savez qu'un certain endroit dans votre projet doit correspondre à une certaine adresse de timecode sur l'appareil externe. Placez le curseur du projet à l'emplacement désiré, sélectionnez "Timecode au Curseur" puis spécifiez l'emplacement de timecode correspondant dans le dialogue qui apparaît alors - la valeur Start est alors réglée en conséquence.

5. Le dialogue qui apparaît vous demande si vous désirez laisser le contenu du projet en ses emplacements de timecode. Sélectionnez "Non". Tous les événements et Parts conservent alors leurs positions par rapport au début du projet.
6. Refermez le dialogue Configuration du Projet.
7. Activez le bouton Sync dans la Palette de Transport (ou sélectionnez Sync Online depuis le menu Transport).
8. Lancez la cassette (ou la vidéo, ou tout autre appareil Master) contenant le timecode. Cubase passe en lecture dès qu'il reçoit une valeur de timecode supérieure ou égale à celle de l'image de début du projet.

Vous pouvez envoyer l'appareil émetteur de timecode à n'importe quel endroit, et passer directement en lecture.

- ⚠ Lorsque l'appareil émettant le timecode Master est arrêté, vous pouvez utiliser les commandes de transport de Cubase comme lorsqu'il n'est pas synchronisé.

Vous pouvez également jeter un coup d'œil aux options de synchronisation, voir "[Options de Synchronisation](#)" à la [page 406](#).

L'indicateur de Synchronisation

La palette de Transport permet de vérifier la présence d'un timecode entrant, via l'indicateur Sync, qui passe de l'indication "Offline" (synchronisation désactivée), "Idle" (prêt à synchronisation, mais aucun signal entrant), et "Lock xx" (synchronisé, la valeur xx indiquant la cadence d'image du signal de timecode entrant).



Périphérique Audio ASIO

⚠ Cette option n'est disponible que si votre carte son/interface audio est compatible avec le Protocole de Positionnement ASIO.

Dans ce mode, Cubase est esclave et le signal de synchronisation peut provenir de n'importe quel appareil externe, relié à une interface numérique de la carte son/interface audio.

À propos du Protocole de Positionnement ASIO (APP)

⚠ Le Protocole de Positionnement ASIO nécessite une carte/interface audio accompagnée de pilotes ASIO spécifiques.

Le Protocole de Positionnement ASIO est une technologie qui vient s'ajouter aux types de synchro décrits précédemment et qui rend possible une synchro de l'audio à l'échantillon près.

Lorsque vous effectuez des transferts audio entre appareils, vous avez besoin de deux types de synchro (Word Clock et Timecode). De plus, ces deux synchros doivent être totalement reliées. Sinon, l'audio ne sera pas enregistré à la position exacte recherchée (à l'échantillon près), ce qui pourra entraîner différents types de problèmes, tels qu'une imprécision du positionnement de l'audio, des clics, etc.

La situation typique étant le transfert d'un enregistrement d'un multipiste numérique à bande vers Cubase (pour l'éditer) puis son retour sur le multipiste. Si vous n'avez pas un réglage de la synchronisation à l'échantillon près, vous ne pouvez pas être sûr que l'enregistrement apparaîtra à son exacte position d'origine, lorsqu'il sera retransféré sur le multipiste numérique.

Afin de tirer parti du Protocole de Positionnement ASIO, votre carte audio doit être compatible et ces fonctionnalités doivent être incluses dans le pilote ASIO de cette carte.

Notre exemple consiste à transférer des pistes audio d'un ADAT Alesis vers Cubase. Ici, l'ADAT sera le maître en synchro (bien que cela ne soit pas obligatoire). Il fournit à la fois l'audio numérique (avec une synchro Word Clock inhérente) et des informations de position (timecode) via son protocole de synchro ADAT. L'horloge maître est générée par l'ADAT lui-même.

Équipement nécessaire, logiciel et matériel pour l'APP

- La carte audio de votre ordinateur (ici, il s'agit d'une carte ADAT) doit gérer toutes les fonctions nécessaires au Protocole de Positionnement ASIO. C'est-à-dire être capable de lire l'audio numérique et les informations de position correspondantes provenant de l'appareil externe.
- Il doit y avoir un pilote ASIO 2.0 pour la carte audio.
- Pour le Resolving à un timecode externe, les appareils audio doivent être équipés d'un lecteur/générateur de timecode intégré.
- Pour de plus amples informations sur les modèles de cartes audio actuellement compatibles APP, visitez le site Web Steinberg (www.steinberg.net).

⚠ Le Protocole de Positionnement ASIO exploite l'avantage inhérent de disposer d'une carte audio ayant un lecteur de Timecode intégré. Avec une telle carte et grâce au Protocole de Positionnement ASIO, vous pouvez obtenir une synchronisation à l'échantillon près entre la source audio et Cubase.

Configuration de la Carte Audio pour une synchronisation externe

1. Dans le menu Périphériques, ouvrez le dialogue Configuration des Périphériques, puis dans la page Système Audio VST sélectionnez votre interface audio dans le menu local "Pilote ASIO".

Dans la liste des Périphériques, apparaît le nom de l'interface audio, sous l'option Système Audio VST.

2. Sélectionnez votre interface audio dans la liste des Périphériques à gauche.

3. Cliquez ensuite sur le bouton Tableau de Bord pour ouvrir le dialogue propriétaire de configuration de la carte. Si l'accès à cette carte s'effectue par l'intermédiaire d'un pilote ASIO spécial, ce dialogue est fourni par la carte, non par Cubase. Par conséquent, les paramètres disponibles varient selon la marque et la référence de la carte.

4. Procédez aux réglages comme recommandé par le fabricant de la carte, puis refermez le dialogue.

Le dialogue peut également contenir divers outils de diagnostic permettant de vérifier, par exemple, si le signal de wordclock arrive correctement.

5. Depuis le menu local Source de l'Horloge, sélectionnez l'entrée sur laquelle vous avez envoyé le signal de Word Clock.

Ce menu local peut ne pas être utilisé si vous avez choisi à la place une entrée dans le dialogue ouvert en cliquant sur le bouton Tableau de Bord.

Vous pouvez ensuite configurer la synchronisation :

1. Ouvrez le dialogue Configuration de la Synchronisation et réglez la Source de Time Code sur Périphérique Audio ASIO.

Périphérique Audio ASIO sélectionné comme Source de Timecode

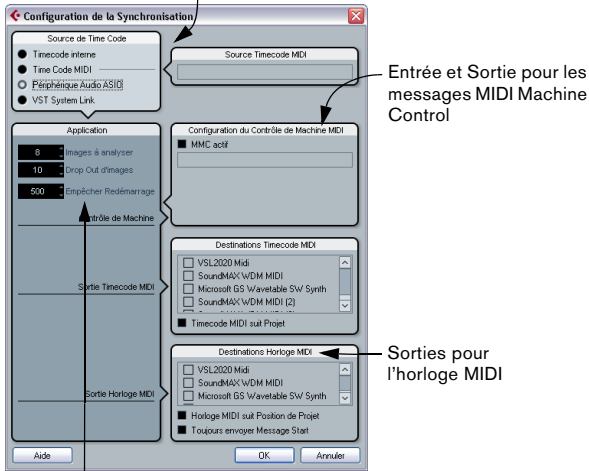

Options pour le timecode entrant.

2. Faites les réglages adéquats dans le dialogue. Pour avoir des informations sur les différentes sections, cliquez sur le bouton Aide du dialogue.
3. Refermez le dialogue de Configuration de la Synchronisation.
4. Ouvrez le dialogue Configuration du Projet depuis le menu Projet et utilisez la valeur Début pour définir quelle image du périphérique externe (par exemple, un magnétoscope) correspondra au début du projet.

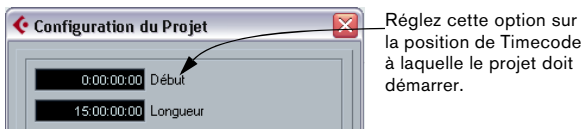

- Vous pouvez aussi régler ceci grâce à la fonction "Réglage le Timecode au Curseur" du menu Projet. C'est utile si vous savez qu'une certaine position dans votre projet peut coïncider avec une certaine position de timecode dans l'appareil externe. Placez le curseur de projet sur la position souhaitée, sélectionnez "Réglage le Timecode au Curseur" et spécifiez la position de timecode correspondante dans le dialogue qui apparaît – la valeur de Début sera ajustée en conséquence.

5. Refermez le dialogue Configuration du Projet.
6. Un message apparaît, vous demandant si vous désirez conserver le contenu du projet sur ses positions de timecode. Sélectionnez "Non". Ainsi tous les événements et les contenus conserveront leurs positions relativement au début du projet.

7. Sur la palette transport, activez le bouton Online (ou sélectionnez "Synchronisation Active" depuis le menu Transport).
8. Lancez la bande (ou la vidéo, etc...) qui porte le Timecode maître. Cubase passe en lecture dès réception d'un Timecode correspondant à une position "supérieure" ou égale à l'adresse de début de projet.

Vous pouvez envoyer l'appareil qui émet le Timecode à n'importe quelle position et partir de là.

- ⚠ Si l'appareil émettant le Timecode maître se trouve à l'arrêt, vous pouvez utiliser les commandes de transport de Cubase comme d'habitude, lorsqu'il n'est pas synchronisé.

Jetez également un coup d'œil aux options de synchronisation, voir "Options de Synchronisation" à la page 406.

L'indicateur de Synchronisation

Vous pouvez vérifier à tout moment le statut du timecode entrant en observant l'indicateur de Synchronisation. Il passe de "Déconn." (déconnecté, donc n'attendant pas de signal de synchro), "Idle" (synchro activée mais aucun signal de synchro entrant), et "Lock xx" (où xx indique la fréquence d'images du signal de synchro entrant).

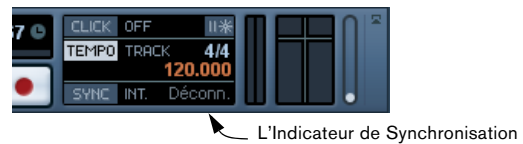

VST System Link

- ⚠ Pour une description de la fonction VST System Link (permettant de synchroniser des ordinateurs sur lesquels tourne Cubase ou Nuendo par exemple) voir "VST System Link" à la page 403.

MIDI Machine Control

Commandes de Transport de Machine (Machine Control, MMC)

Cubase peut contrôler les transports de bande d'enregistreurs externes et appareils similaires par l'intermédiaire de signaux de type MMC (MIDI Machine Control). Vous pouvez ainsi commander depuis la palette transport de Cubase tous les transports de machines externes : Calage, lecture, arrêt, rebobinage, etc.

Synchronisation et commande de machines

Le contrôle de transports de bande est un processus en deux étapes :

- Cubase envoie les commandes de transport à l'enregistreur, et lui demande par exemple de se caler (Locate) à un certain endroit puis de passer en lecture.
- Dans ce cas, l'enregistreur se rend à l'emplacement demandé, lance la lecture et envoie le timecode qu'il lit à Cubase, qui se synchronise dessus.

Même si, en apparence, Cubase contrôle entièrement l'enregistreur, il est important de se rappeler que dans cette configuration, Cubase est en fait "esclave" au niveau des transports, et non l'inverse.

Veuillez également noter que les deux processus – synchronisation et commande des transports – sont complètement distincts en ce qui concerne les protocoles utilisés. Rien n'empêche par exemple de se synchroniser à un MIDI Time Code tout en envoyant les ordres de transport via MMC.

MIDI Machine Control (MMC)

C'est le protocole MIDI standard pour contrôler les transports de bande. De nombreux enregistreurs, à bande ou sur disque dur, sont compatibles avec ce protocole. Cubase permet de contrôler les commandes de transport d'un appareil MMC externe et d'armer les pistes à enregistrer (Cubase uniquement).

Les commandes de contrôle machine peuvent être envoyées selon le protocole MIDI Machine Control (MMC).

1. Configurez puis testez la synchronisation temporelle de base, comme décrit plus tôt dans ce chapitre.
2. Reliez une des sorties MIDI Out de votre interface MIDI à l'entrée MIDI In de votre magnétophone (ou assimilé).
Si ça n'a pas déjà été fait lors de la configuration du MIDI Time Code, reliez également un câble MIDI depuis la sortie MIDI de l'enregistreur à l'entrée MIDI de l'ordinateur.
3. Vérifiez qu'il y a un timecode enregistré sur le magnétophone, et qu'il est configuré pour utiliser le MMC.
4. Ouvrez le dialogue de Configuration de la Synchronisation depuis le menu Transport de Cubase.
5. Cochez la case MMC Actif dans la section Configuration du Contrôle de Machine MIDI.
6. Sélectionnez les entrées et les sorties MIDI correctes dans les menus locaux Configuration du Contrôle de Machine MIDI.

Contrôle de Machine MIDI sélectionné

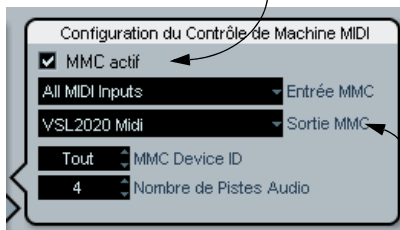

Ports MIDI sélectionnés pour le MMC

7. Vérifiez que le n° MMC Device ID correspond à celui de l'appareil contrôlé.
Si une seule machine est connectée, il peut aussi être réglée sur "Tout", l'identifiant du périphérique "Broadcast".
8. Réglez le "Nombre de pistes Audio" sur le nombre de pistes du magnétophone à bande externe (Cubase uniquement).
9. Ouvrez le dialogue Préférences depuis le menu Fichier (sur Mac c'est depuis le menu Cubase), sélectionnez la section MIDI-Filtre et vérifiez que SysEx est activé dans la section Thru.
Cette configuration est nécessaire, car le MMC implique une communication dans les deux sens (l'enregistreur "répond" aux messages MMC qu'il reçoit de Cubase). Filtrer les messages de type SysEx Thru assure que ces réponses MMC Système Exclusif ne sont pas renvoyées à l'enregistreur.

10. Refermez les Préférences, puis ouvrez le dialogue Configuration du Projet depuis le menu Projet.

11. Comme lors d'une synchronisation sans contrôle des transports, le paramètre Début sert à spécifier à quelle adresse temporelle correspond le début du projet.

12. Refermez le dialogue Configuration du projet.

Comment procéder maintenant dépend si vous utilisez Cubase ou Cubase Studio :

Cubase :

13. Déroulez le menu Périphériques et sélectionnez MMC Master.

Le panneau de commandes de transport MIDI Machine Control Master apparaît.

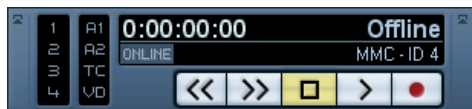

Il est désormais possible de contrôler le magnétophone à bande externe indépendamment ou en corrélation avec Cubase :

- Si vous engagez le bouton Online du panneau MMC Master vous pourrez utiliser les boutons de transport du panneau pour contrôler l'appareil
- Vous pouvez aussi utiliser les boutons se trouvant sur la gauche du panneau MMC Master pour armer les pistes à enregistrer sur le magnéto.

Le nombre de boutons pour armer les pistes à enregistrer dépend du réglage "Nombre de pistes Audio" de la section MMC du dialogue Configuration de la Synchronisation.

- Les éléments "A1, A2, TC, VD" font référence à des pistes supplémentaires se trouvant habituellement sur les magnétoscopes.

Reportez-vous au mode d'emploi de votre magnétophone pour savoir si de telles pistes peuvent être utilisées.

- Si vous engagez le bouton Sync de la palette de Transport de Cubase, les boutons de transport MMC Master (ou ceux de la palette Transport principale) contrôleront le magnétophone à bande externe et Cubase en synchronisation.

14. Dans la palette Transport, activez le bouton Sync.

15. Essayez les fonctions Arrêt, Avance et Rebobinage depuis Cubase, et activez la lecture depuis différents endroits du projet.

Les transports de bande devraient suivre.

- Désactiver la synchronisation entre l'enregistreur et Cubase, en désactivant le bouton Sync dans la palette transport.

Cubase Studio :

16. Dans la palette Transport, activez le bouton Sync.

17. Essayez les fonctions Arrêt, Avance et Rebobinage depuis Cubase Studio, et activez la lecture depuis différents endroits du projet.

Les transports de bande devraient suivre.

- Pour désactiver la synchronisation entre l'enregistreur et Cubase Studio, il suffit de désactiver le bouton Sync dans la palette transport.

Cubase comme esclave MMC (Cubase uniquement)

Cette configuration se règle dans la section Configuration du Contrôle de Machine MIDI du dialogue Configuration de la Synchronisation.

Certaines consoles gèrent le protocole MMC-Master pour le contrôle d'appareils externes, dont les consoles Tascam DM-24, Yamaha DM2000 et SSL. Cela signifie que Cubase peut être utilisé comme un "enregistreur", dont les commandes de préparation (armer) des pistes et de transport peut être envoyées de l'appareil maître. De plus, certaines workstations audio numériques (aussi appelées DAW = digital audio workstations) ne peuvent commander qu'en mode MMC-Master.

Options de Synchronisation

Les Options suivantes sont disponibles dans la section "Application" du dialogue Configuration de la Synchronisation :

Images à analyser

Grâce à ce champ vous pouvez définir combien d'images (frames) de timecode "correct" Cubase doit recevoir avant de se synchroniser sur le timecode reçu. Si vous avez un magnétophone ayant un temps de démarrage très court, vous pouvez essayer de réduire ce nombre pour que la synchronisation se produise plus rapidement.

Drop Out d'Images

Sur une bande, il peut se produire des interruptions de timecode. Si elles sont très longues, Cubase peut s'arrêter (temporairement). Dans le champ "Drop Out d'Images", vous pouvez définir la durée de perte (en frames) tolérée avant que Cubase ne décide que la bande n'est pas assez bonne pour pouvoir s'y synchroniser. Si vous disposez d'une source de timecode très stable, vous pouvez réduire ce nombre afin que Cubase stoppe plus rapidement après l'arrêt du magnétophone.

Empêcher Redémarrage

Certains synchroniseurs transmettent encore du Time Code MIDI pendant un court instant après l'arrêt du magnétophone. Ces frames supplémentaires de timecode peuvent parfois entraîner un brusque redémarrage de Cubase. L'option "Empêcher Redémarrage" permet de contrôler la durée (en millisecondes) pendant laquelle Cubase attend avant de redémarrer (en ignorant le MTC reçu) après s'être arrêté.

Travailler avec VST System Link

Le VST System Link (littéralement, "lien système VST") est un système de réseau audionumérique permettant de faire collaborer plusieurs ordinateurs différents au sein d'un même système de grande taille. À l'inverse des réseaux conventionnels, ce système ne requiert ni carte Ethernet, ni hub ni câble Cat5 ; il utilise tout simplement les appareils audionumériques et les câbles que vous possédez probablement déjà dans votre studio.

Le VST System Link a été conçu pour être simple à configurer et à faire fonctionner, mais il procure à l'utilisation une grande souplesse et d'importants gains de performances. Il permet de relier des ordinateurs dans un réseau "en anneau" (le signal System Link passe d'une machine à une autre, et revient au final sur la première machine). Le VST System Link peut envoyer son signal de mise en réseau par l'intermédiaire de n'importe quel câble audionumérique : S/PDIF, ADAT, TDIF ou AES, tant que chaque ordinateur du système est équipé d'une interface audio compatible ASIO convenable.

Pourquoi vouloir relier deux ordinateurs ou davantage ? Cumuler de la sorte leur puissance de calcul ouvre de vastes possibilités :

- Réserver un ordinateur aux Instruments VST, tout en enregistrant des pistes audio sur un autre.
- Si vous avez besoin de beaucoup de pistes audio, vous pouvez ajouter simplement des pistes sur un autre ordinateur.
- Vous pouvez transformer un de vos ordinateurs en "rack d'effets virtuel", où ne tournent que les plug-ins d'effets les plus gourmands en ressources.

Comme VST System Link permet d'interconnecter différentes applications VST System Link tournant sur différentes plate-formes, plus besoin de prendre en compte les spécificités de tel ou tel plug-in d'effet ou d'instrument VST à tel ou tel logiciel ou système d'exploitation.

Préparatifs

Matériel nécessaire

Pour pouvoir utiliser le VST System Link, les éléments suivants sont requis :

- Deux ordinateurs ou plus.

Ils peuvent être du même type ou utiliser des systèmes d'exploitation différents – cela n'a aucune importance. Rien ne vous empêche de relier un PC avec processeur Intel tournant sous Windows avec un Apple Macintosh tournant sous Mac OS.

- Chaque ordinateur doit posséder une carte ou interface audio en ordre de marche et pourvue de pilotes ASIO installés.

- La carte ou interface audio doit posséder des entrées et sorties numériques.

Bien évidemment, pour pouvoir relier les ordinateurs entre eux, les connexions numériques doivent être compatibles de l'un à l'autre (autrement dit, même format numérique et même type de connecteurs).

- Au moins un câble audionumérique pour chaque ordinateur faisant partie du réseau.
- Une application hôte compatible VST System Link doit être installée sur chaque ordinateur.

N'importe quelle application VST System Link est compatible avec n'importe quelle autre.

Par ailleurs, nous vous recommandons d'utiliser un boîtier de commutation KVM (clavier/vidéo/souris) :

Utiliser un boîtier KVM

Si vous désirez constituer un réseau multi-ordinateur, ou même un mini-réseau dans un espace limité, il est judicieux d'investir dans un boîtier de commutation KVM (Clavier/Écran/Souris). Ce type de boîtier permet d'utiliser le même ensemble clavier/vidéo/souris pour contrôler n'importe quel ordinateur dans le système, ce qui permet de passer très rapidement d'un ordinateur à un autre. Les boîtiers de commutation KVM ne sont pas trop chers, et très faciles à configurer et à utiliser. Si vous décidez de vous passer d'un tel boîtier, le réseau fonctionnera sans problème, mais il est probable que vous passerez votre temps à aller d'une machine à l'autre en cours de configuration !

Branchements

Nous supposons ci-après que vous reliez deux ordinateurs. Si vous en avez plus de deux, il vaut mieux commencer par en relier deux puis ajouter les autres au système – ce qui facilite les dépannages si vous rencontrez des problèmes. Pour deux ordinateurs, deux câbles numériques audio sont nécessaires, un dans chaque direction :

1. Branchez un câble audionumérique reliant la sortie numérique de l'ordinateur 1 à l'entrée numérique de l'ordinateur 2.
2. Branchez un autre câble audionumérique allant de la sortie numérique de l'ordinateur 2 à l'entrée numérique de l'ordinateur 1.

- Si une carte/interface dispose de plus d'un jeu d'entrées/sorties, choisissez celui qui vous convient le mieux – pour plus de simplicité, la plupart du temps c'est le premier jeu qui convient le mieux.

Synchronisation

Avant de se lancer, il faut vérifier qu les signaux d'horloge référençant vos cartes ASIO sont correctement synchronisés. Cet aspect est d'ailleurs essentiel pour tous les systèmes audionumériques, et pas seulement pour le VST System Link.

- ⚠ Tous les câbles audionumériques transportent, par définition, un signal d'horloge, en même temps que les données audio – il n'est par conséquent pas nécessaire d'utiliser une entrée et une sortie de word-clock (bien que dans ce cas, les systèmes multi-ordinateurs gagnent en stabilité des données audionumériques).

Le mode d'horloge ou mode de synchronisation se configure dans le Tableau de Bord ASIO de la carte/interface audio. Dans Cubase, procédez comme ceci :

1. Déroulez le menu Périphériques puis sélectionnez le dialogue Configuration des Périphériques.
2. Dans l'onglet Système Audio VST, sélectionnez votre interface audio dans le menu local "Pilote ASIO". Dans la Liste des Périphériques, le nom de l'interface audio apparaît sous l'entrée Système Audio VST.
3. Sélectionnez votre interface audio dans la liste des Périphériques, à gauche.

4. Cliquez sur le bouton du Panneau de Contrôle.

Le Tableau de Bord ASIO apparaît alors.

5. De même, ouvrez le Tableau de Bord ASIO sur l'autre ordinateur.

Si vous utilisez sur cet ordinateur une autre application hôte compatible VST System Link, vérifiez sa documentation pour plus de détails concernant l'ouverture du Tableau de Bord ASIO.

6. À présent, il faut vérifier qu'une carte audio (et une seule !) est configurée comme Maître d'Horloge ; toutes les autres cartes doivent être réglées de façon à recevoir leur signal d'horloge depuis un Maître d'Horloge externe, autrement dit être configurées en esclaves.

Les termes utilisés et la procédure à suivre diffèrent selon les cartes/interfaces audio – reportez-vous à leur documentation si nécessaire. Si vous utilisez les interfaces ASIO Cubase Steinberg, toutes les cartes sont réglées par défaut sur la position "AutoSync" – dans ce cas, il faut régler l'une des cartes (et une seulement) sur "Master" dans la section Mode Horloge du Tableau de Bord.

- Typiquement, le Tableau de Bord ASIO d'une carte audio indique, d'une façon ou d'une autre, si la carte reçoit ou non un signal d'horloge convenable, ainsi que la fréquence d'échantillonnage de ce signal.

Vous pouvez ainsi déterminer rapidement si vous avez connecté les cartes et réglé la synchronisation d'horloge correctement. Pour plus de détails, veuillez vous reporter à la documentation de votre carte/interface audio.

 Il est très important de vérifier qu'une carte audio, et une seule, est maîtresse d'horloge : dans le cas contraire, le réseau ne peut fonctionner correctement. Une fois cette configuration correctement effectuée, toutes les autres cartes du réseau iront prélever automatiquement leur signal d'horloge sur cette carte.

Seule exception à cette procédure : si vous utilisez une horloge externe – qu'elle provienne d'une console numérique séparée ou d'un générateur de wordclock dédié. Si c'est votre cas, il faut laisser toutes les cartes ASIO en mode Horloge Esclave (Slave) ou AutoSync, et vérifier que chacune "voit" le signal d'horloge provenant du générateur de wordclock. Celui-ci transite généralement via les câbles ADAT ou les connecteurs de wordclock en "daisy chain".

VST System Link et latence

De façon très générale, la latence d'un système correspond au laps de temps nécessaire à ce système pour répondre à un message qui lui est envoyé. Par exemple, si la latence de votre système est élevée et que vous désirez jouer des instruments VST en temps réel, vous remarquerez un délai tout à fait notable entre le moment où vous appuyez sur une touche de votre clavier et celui où vous entendez le son produit par l'instrument VST. De nos jours, la plupart des cartes audio compatibles ASIO sont capables de fonctionner avec des latences très faibles. Par ailleurs, toutes les applications VST sont conçues pour compenser cette latence en cours de lecture, ce qui améliore le timing en lecture.

Toutefois, la durée de latence d'un réseau VST System Link correspond à la somme des durées de latence totale de toutes les cartes ASIO du système. Par conséquent, il est extrêmement important de réduire au minimum les durées de latence de chacun des ordinateurs du réseau.

⇒ La latence n'affecte pas la synchronisation – les données lues restent toujours parfaitement en place. En revanche, elle peut affecter le temps nécessaire à émettre et recevoir des signaux audio et MIDI, ou sembler ralentir le système.

Pour intervenir sur la latence d'un système, on essaie le plus souvent de modifier la taille des buffers audio dans le Tableau de Bord ASIO – plus cette taille est réduite, plus basse est la valeur de latence obtenue. De façon générale, si votre système le permet, il vaut mieux configurer des tailles de buffers relativement réduites, de façon à obtenir une latence assez faible. On arrive alors souvent à obtenir 12 ms, voire moins.

Configuration du logiciel

Il est temps, à présent, de configurer le(s) logiciel(s). La procédure indiquée ci-dessous décrit comment effectuer cette configuration dans Cubase; si vous utilisez un autre programme sur l'autre ordinateur, veuillez vous référer à sa documentation.

Réglage de la fréquence d'échantillonnage

Les projets doivent être configurés sur la même fréquence d'échantillonnage dans les deux programmes. Sélectionnez "Configuration du Projet..." depuis le menu Projet et assurez-vous que la valeur de la fréquence d'échantillonnage est identique dans les deux systèmes.

Streaming de données audio-numériques entre applications

1. Créez des bus d'entrée et de sortie dans les deux applications et envoyez-les vers les entrées et sorties numériques.

Le nombre et la configuration des bus dépendent de votre carte/interface audio et de vos besoins. Si votre système comporte huit canaux d'entrées-sorties numériques (comme une connexion ADAT), vous pouvez créer plusieurs bus stéréo ou mono, un bus Surround combiné à un bus stéréo ou toute autre combinaison correspondant à vos besoins. La chose importante à retenir est que la configuration doit être identique dans les deux applications – s'il y a quatre bus de sorties stéréo dans l'ordinateur 1, il devra y avoir quatre bus d'entrée stéréo dans l'ordinateur 2, etc.

2. Effectuez la configuration nécessaire pour que l'ordinateur 1 lise des données audio.

Il suffit, par exemple, d'importer un fichier audio puis de le lire en mode Cycle.

3. Dans l'Inspecteur ou dans la console de voies, vérifiez que la voie audio utilisée en lecture est assignée à un des bus de sortie numérique configurés.

4. Dans l'ordinateur 2, ouvrez la console et repérez le bus d'entrée numérique correspondant.

Les données audio en cours de lecture devraient à présent "apparaître" dans le programme tournant sur l'ordinateur 2. Vous devez par conséquent voir bouger les indicateurs de niveau d'entrée.

5. Inversez cette procédure de façon à ce que l'ordinateur 2 lise et que l'ordinateur 1 "écoute".

La vérification des connexions numériques est à présent achevée.

⇒ Dorénavant dans ce chapitre, nous ferons référence aux bus connectés aux entrées/sorties numériques sous le terme de "bus VST System Link".

Réglage du matériel (carte) audio

Lorsque vous envoyez des données VST System Link entre les ordinateurs, il est important que les informations numériques ne soient pas modifiées d'aucune manière d'un programme à l'autre. Il vous faudra donc ouvrir le tableau de bord (ou tout autre application) de votre carte audio afin d'être sûr que les conditions suivantes sont remplies :

- S'il y a d'autres "réglages de format" pour les ports numériques que vous utilisez pour les données VST System Link, vérifiez qu'ils sont désactivés.

Par exemple, si vous utilisez une connexion S/P DIF pour VST System Link, vérifiez que "Format Professionnel", "Emphasis" et "Dithering" sont désactivés.

- Si votre carte audio est accompagnée d'une application de console vous permettant de régler les niveaux des entrées ou des sorties numériques, vérifiez que cette console est désactivée ou que les niveaux des voies VST System Link sont réglés à (\pm 0dB).

- De même, vérifiez qu'aucune autre forme de DSP (panoramique, effets, etc.) n'est appliqué au signal VST System Link.

Remarques destinées aux utilisateurs de DSP Hammerfall

Si vous utilisez le matériel audio Hammerfall DSP de RME Audio, la fonction Totalmix permet des routages et des mixages de signaux extrêmement complexes dans ces appareils audio, pouvant conduire, dans certaines situations à des "boucles de signal" auquel cas, le VST System Link ne fonctionnera pas. Si vous souhaitez être absolument sûr que cela ne causera aucun problème, vérifiez que le pré-réglage par défaut ou "plain" est sélectionné pour la fonction Totalmix.

Activer VST System Link

Après configuration des entrées et des sorties, il faut à présent définir quelle entrée/sortie doit transporter les informations relatives au VST System Link.

Le signal de mise en réseau System Link est transporté sur un seul bit de chaque liaison audionumérique. Autrement dit, si vous utilisez un système au format ADAT, qui gère normalement 8 canaux en 24 bits, une fois le mode VST System Link activé, vous aurez 7 canaux travaillant en 24 bits et un travaillant en 23 bits seulement (c'est ce bit le moins significatif, sur le dernier canal de la liaison, qui transporte les informations nécessaires à la mise en réseau). Dans la pratique, il n'y a aucune différence audible de qualité audio, puisque même en 23 bits, on dispose encore de 138 dB de réserve dynamique théorique...

Pour la configuration elle-même, il faut ouvrir le Panneau de Contrôle VST System Link :

1. Ouvrez le dialogue Configuration des Périphériques dans le menu Périphériques.
2. Sélectionnez VST System Link dans la liste des périphériques, à gauche.

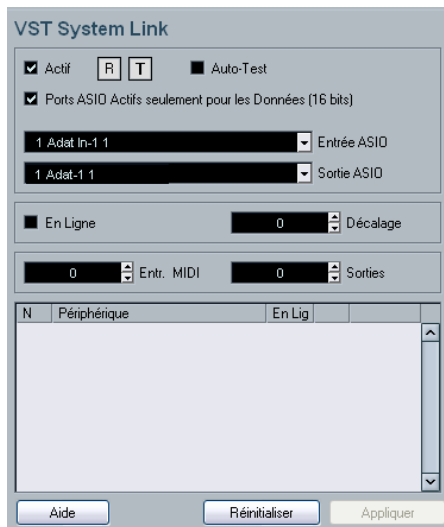

3. Dans les menus locaux Entrée ASIO et Sortie ASIO, définissez quel canal doit transporter les informations de mise en réseau (et travailler, par conséquent, en 23 bits dans notre exemple).

Très souvent, vous pourrez laisser ces menus locaux tels qu'ils sont.

4. Cochez la case Activer, en haut du panneau.

5. Répétez les points ci-dessus pour chacun des ordinateurs du réseau.

Lorsque les ordinateurs sont activés, vous devez voir un petit T (comme Transmettre) et un petit R (comme Recevoir) clignoter sur chacun, et le nom de chaque ordinateur devrait apparaître dans la liste en bas du panneau. Chaque ordinateur se voit assigner un numéro aléatoire – pas la peine de s'en préoccuper, ce numéro sert à l'identification réseau de chaque ordinateur.

- Si vous désirez utiliser un autre nom, il suffit de double-cliquer sur celui apparaissant en gras (c'est celui de l'ordinateur sur lequel vous êtes en train de travailler), puis entrer le nom de votre choix.

Ce nom apparaîtra dès lors dans la fenêtre VST System Link de chacun des ordinateurs du réseau.

⇒ Si vous ne voyez pas apparaître le nom d'un ordinateur après l'avoir activé, il faut vérifier vos réglages.

Reprenez alors la procédure ci-avant, et vérifiez que toutes les cartes ASIO sont correctement référencées au signal d'horloge numérique, et que les entrées et les sorties de chaque ordinateur sont correctement assignées au réseau System Link.

Mettre le réseau en ligne

Après chaque nom d'ordinateur, apparaît un témoin indiquant s'il est ou non "en ligne". Lorsqu'un ordinateur est en ligne, il reçoit des signaux de transport et de timecode, et son application de séquenceur peut être lancée en lecture ou arrêtée par télécommande. Si elle est off-line, elle ne peut être lancée que depuis son propre clavier – il s'agit en fait d'une machine indépendante, même si elle fait toujours partie du réseau.

⇒ Notez que n'importe quel ordinateur peut contrôler n'importe quel(s) autre(s) ordinateur(s) du réseau – le protocole VST System Link constitue un réseau de type “peer to peer”, où toutes les machines sont égales entre elles. Il n'y a absolument aucun ordinateur “maître”.

Toutefois, la plupart des utilisateurs aiment considérer une machine comme “maître” (dans une situation un utilisateur/réseau formé par deux utilisateurs, cette machine “maître” serait celle sur laquelle vous travaillez le plus souvent).

À présent, mettons tous les ordinateurs en ligne :

1. Dans le panneau VST System Link, cochez la case “En Ligne” sur tous les ordinateurs.

2. Pour vérifier que le système fonctionne correctement, démarrez la lecture sur l'un des ordinateurs – tous devraient alors passer quasi-instantanément en lecture, et lire les données de façon parfaitement synchrone, avec une précision à l'échantillon près.

▪ Le réglage de Décalage, à droite, permet de décaler légèrement une machine, de façon à la faire lire légèrement avant ou après les autres.

Le plus souvent, un tel décalage n'est pas nécessaire, mais avec certains appareils, on s'aperçoit parfois d'un léger décalage avec les autres machines. Dans ce cas, on peut rattraper la situation en jouant sur la valeur du Décalage. Pour l'instant, laissez ce paramètre sur 0 – la plupart du temps, c'est la valeur la plus indiquée.

Le protocole VST System Link envoie et comprend toutes les commandes de transport, ce qui vous permet d'activer sans problème depuis une seule machine la lecture, d'arrêter, de passer en avance ou en retour rapide, etc. sur toutes les machines du réseau – essayez ! Si vous allez directement à un point de calage sur une machine, toutes les autres y vont aussi.

⚠ N'oubliez pas de vérifier que tous les ordinateurs sont réglés sur une valeur de tempo identique. Dans le cas contraire, la synchronisation est évidemment impossible.

Utiliser le MIDI

Outre les commandes de transport et les fonctions de synchronisation, le protocole VST System Link offre également jusqu'à 16 ports MIDI, possédant chacun 16 canaux. Pour configurer ces ports MIDI, procédez comme suit :

1. Spécifiez le nombre de ports MIDI désiré en utilisant les champs de valeur Entrées et Sorties.

Les valeurs par défaut sont 0 port MIDI In et 0 port MIDI Out.

2. Créez une piste MIDI dans la fenêtre Projet puis ouvrez l'Inspecteur (section du haut).

3. Si vous déroulez le menu local “In” ou “Out”, vous trouverez les ports System Link spécifiés ajoutés à la liste des entrées et sorties MIDI.

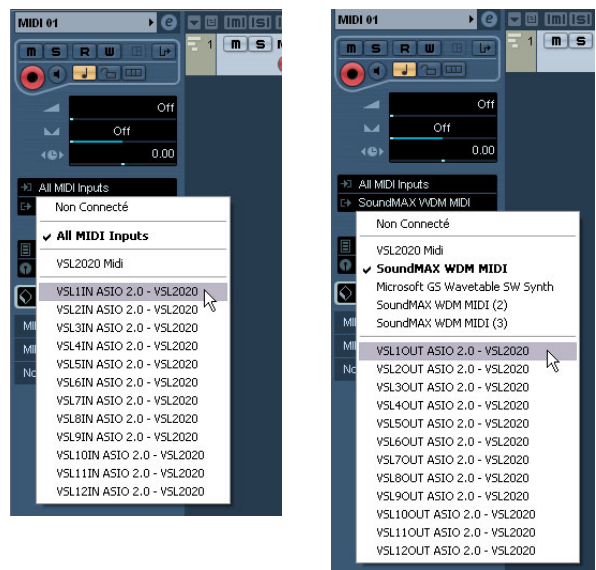

Vous pouvez ainsi assigner des pistes MIDI à des Instruments VST tournant sur un autre ordinateur, comme décrit dans les exemples d'application (voir “Utiliser un ordinateur pour les Instruments VST” à la page 413).

L'option "Ports ASIO Actifs seulement pour les Données"

Si vous envoyez d'un seul coup de très importantes quantités de données MIDI, il existe une faible probabilité pour que vous vous retrouviez à court de bande passante sur votre réseau VST System Link. Ce phénomène se manifeste par des notes "coincées" ou un timing devenant erratique.

Si c'est le cas, vous pouvez allouer davantage de bande passante aux données MIDI en sélectionnant l'option "Ports ASIO Actifs seulement pour les Données" dans le panneau de contrôle Configuration VST System Link. Lorsque cette option est activée, les informations de réseau VST System Link sont envoyées sur tout le canal audio, et non plus sur un seul bit. Une bande passante bien suffisante pour toutes les données MIDI qu'on peut avoir à utiliser ! En contrepartie, ce canal audio ASIO n'est plus utilisable pour les transferts audio (n'essayez pas de l'écouter, vos enceintes en pâtiraient !), ce qui, dans notre exemple de la liaison ADAT, vous laisse quand même 7 canaux audio disponibles. Selon la façon dont vous travaillez, ce compromis peut être raisonnable.

Écouter l'audio du réseau

Si vous utilisez une console de mixage externe, écouter les données audio du réseau n'est pas vraiment un problème : il suffit de relier aux entrées de la console les sorties audio de chacun des ordinateurs, puis de lancer la lecture sur l'un des ordinateurs.

Toutefois, nombreux sont ceux qui préfèrent mixer "en interne", à l'intérieur de l'ordinateur, et qui n'utilisent une console que pour l'écoute (et parfois même, pas de console externe du tout !). Dans ce cas, il faut choisir un des ordinateurs pour en faire votre "ordinateur principal de mixage", et lui envoyer les données audio provenant de tous vos autres ordinateurs.

Dans l'exemple suivant, nous supposons que vous utilisez deux ordinateurs ; l'ordinateur 1 est votre ordinateur principal de mixage, et l'ordinateur 2 sert à lire deux pistes audio stéréo et des pistes FX supplémentaires ainsi qu'à faire tourner un plug-in de réverbération et un plug-in d'instrument VST, tous deux sortant en stéréo.

1. Tout d'abord, il faut configurer ce système de façon à pouvoir écouter les données audio lues sur l'ordinateur n°1.

Autrement dit, il faut disposer d'un jeu de sorties inutilisées, par exemple une sortie stéréo analogique, reliée à votre système d'écoute.

2. Passez sur l'ordinateur n°2 et assignez chacune des deux pistes audio à un bus de sortie VST System Link distinct.

Il devrait s'agir des bus connectés aux sorties numériques – appelons-les Bus 1 et 2.

3. Envoyez la piste d'effet vers un autre bus VST System Link (bus 3).

4. Envoyez la voie d'instrument VST vers un autre bus (bus 4).

5. Retournez sur l'ordinateur 1 et vérifiez les quatre entrées VST System Link correspondantes.

Si vous lancez la lecture sur l'ordinateur 2, l'audio devrait "apparaître" sur les bus d'entrée de l'ordinateur 1. Cependant, pour mixer ces sources audio, il vous faut des voies de console :

6. Ajouter quatre nouvelles pistes audio stéréo sur l'ordinateur 1 et assignez-les au bus de sortie que vous utilisez pour l'écoute, par ex. les sorties stéréo analogiques.

7. Pour chacune des pistes audio, sélectionnez un des quatre bus d'entrée.

Chaque bus de l'ordinateur 2 est maintenant envoyé vers une voie audio séparée dans l'ordinateur 1.

8. Activez l'écoute (monitoring) pour les quatre pistes.

À présent, si vous lancez la lecture, les données audio provenant de l'ordinateur n°2 seront envoyées "en direct" aux nouvelles pistes sur l'ordinateur n°1, ce qui permet de les écouter conjointement avec les pistes lues sur l'ordinateur n°1.

Pour de plus amples informations sur le Monitoring, voir "[À propos du monitoring](#)" à la [page 20](#).

Ajouter des pistes supplémentaires

OK, mais que se passe-t-il si vous avez plus de pistes audio que vous ne disposez de bus VST System Link (sorties physiques) ? Dans ce cas, il suffit d'utiliser la console sur l'ordinateur n°2 comme "console annexe" : envoyez plusieurs voies audio à un même bus de sortie, puis réglez le niveau du bus de sortie si nécessaire.

Notez également que si vos cartes audio possèdent plusieurs jeux de connecteurs d'entrée et de sortie, vous pouvez lier ensemble, par exemple, plusieurs liaisons ADAT, et envoyer des données audio via n'importe lequel des bus sur n'importe lequel des câbles.

Mixage interne et latence

Quand on mixe en interne dans l'ordinateur, un des problèmes est la latence audio, déjà mentionnée précédemment. Le moteur VST effectue toujours une compensation automatique des latences à l'enregistrement, mais si vous écoutez à travers l'ordinateur n°1, vous décélérez un retard, dû au traitement, sur les signaux provenant des autres ordinateurs (ce retard n'est pas présent sur votre enregistrement !). Si la carte/interface audio installée dans votre ordinateur n°1 est compatible avec le mode d'écoute directe ASIO (ASIO Direct Monitoring), mieux vaut activer ce mode – dans le panneau de contrôle Configuration du Périphérique VST Audiobay (voir ["ASIO Direct Monitoring"](#) à la [page 75](#)). La plupart des cartes/interfaces ASIO modernes sont compatibles avec cette fonction. Si ce n'est pas le cas de la vôtre, il faut modifier la valeur d'Offset dans le panneau de contrôle Configuration VST System Link pour compenser ces latences.

Configurer un réseau plus important

Configurer un réseau plus important n'est guère plus compliqué que de configurer un réseau à deux ordinateurs. Le point important à ne pas oublier est que le protocole VST System Link est conçu pour un système en daisy chain. Autrement dit, un peu comme en MIDI, la sortie de l'ordinateur 1 va sur l'entrée de l'ordinateur 2, dont la sortie va sur l'entrée de l'ordinateur 3, et ainsi de suite tout au long de la chaîne. Enfin, la sortie du dernier ordinateur de la chaîne doit toujours revenir à l'entrée de l'ordinateur 1, afin de "fermer" l'anneau ainsi constitué.

Une fois ces branchements ainsi effectués, la transmission dans tout le réseau de toutes les données relatives aux transports, à la synchronisation, et des informations MIDI est gérée automatiquement. La seule source éventuelle de confusion, dans un réseau de grandes dimensions, se situe au niveau du retour des signaux audio dans l'ordinateur principal de mixage.

Si vous disposez d'un grand nombre d'entrées et sorties physiques sur vos cartes/interfaces audio ASIO, il n'est pas nécessaire de faire passer les données audio par la chaîne : vous pouvez les envoyer directement à l'ordinateur principal de mixage, via une ou plusieurs de ses entrées audio "physiques". Par exemple, si vous disposez d'une interface Cubase Digiset ou d'une carte 9652 sur votre ordinateur 1, vous pouvez utiliser le câble ADAT n°1 pour les informations du réseau, le câble 2 comme entrée audio directe depuis l'ordinateur n°2, et le câble ADAT n°3 comme entrée audio directe depuis l'ordinateur n°3.

Vous pouvez également transmettre les données audio via le système en anneau si vous ne disposez pas de suffisamment d'entrées/sorties physiques pour transmettre directement les données audio. Par exemple, dans une situation à quatre ordinateurs, vous pouvez envoyer les données audio provenant de l'ordinateur n°2 dans une voie de la console de l'ordinateur n°3, et de là dans une voie de la console de l'ordinateur n°4, puis de là les renvoyer dans la console master de l'ordinateur n°1. Cette configuration peut être assez fastidieuse ; il est donc recommandé, si vous désirez configurer un réseau complexe, d'utiliser des cartes/interfaces audio pourvues d'au moins trois entrées/sorties numériques.

Exemples d'application

Utiliser un ordinateur pour les Instruments VST

Dans cet exemple, vous utilisez un ordinateur comme machine principale d'enregistrement/lecture, et vous désirez utiliser un autre ordinateur comme rack de synthétiseurs virtuels.

1. Enregistrez une piste MIDI dans l'ordinateur n°1.
2. Une fois l'enregistrement terminé, assignez la sortie MIDI de cette piste au port VST System Link MIDI n°1.
3. Passez ensuite sur l'ordinateur n°2, ouvrez le rack d'Instruments VST, et assignez un Instrument à la première case du rack.
4. Assignez la voie d'instrument VST au bus de sortie désiré.

Si vous utilisez l'ordinateur 1 comme plate-forme principale de mixage, il devrait s'agir d'un des bus de sortie VST System Link, connecté à l'ordinateur 1.

5. Créez une nouvelle piste MIDI dans la fenêtre Projet de l'ordinateur n°2, puis assignez la sortie MIDI de la piste à l'instrument VST que vous venez de créer.

6. Assignez la sortie MIDI de la piste au port VST System Link n°1.

À présent, la piste MIDI sur l'ordinateur n°1 est assignée à la piste MIDI sur l'ordinateur n°2, assignée à son tour à l'instrument VST.

7. Activez l'écoute de la piste MIDI sur l'ordinateur n°2, de façon à l'entendre répondre à toutes les données MIDI entrantes.

Dans Cubase, il suffit de cliquer sur le bouton Monitor dans la liste des pistes ou dans l'Inspecteur.

8. Cliquez sur Play sur l'ordinateur n°1.

Il enverra dès lors les informations MIDI enregistrées sur la piste à l'instrument VST chargé sur l'ordinateur n°2.

Même avec un ordinateur lent, vous devriez pouvoir faire tourner de la sorte de nombreux Instruments VST supplémentaires, ce qui permet d'étendre considérablement votre palette sonore. N'oubliez pas que le protocole VST System Link assure aussi une synchronisation MIDI à l'échantillon près, ce qui est bien plus précis que n'importe quelle interface MIDI jamais inventée !

Créer un rack d'effets virtuel

Les départs effets d'une voie audio dans Cubase peuvent être assignés à une piste/voie FX, ou à n'importe quel bus de groupe ou de sortie activé. Vous pouvez ainsi utiliser un ordinateur séparé en tant que "rack d'effets virtuel", en effectuant les réglages suivants :

1. Passez sur l'ordinateur n°2 (la machine que vous désirez utiliser comme rack d'effets) et ajoutez une nouvelle piste audio stéréo.

Vous ne pouvez pas utiliser de piste/voie FX dans ce cas, car la piste doit avoir une entrée audio.

2. Ajoutez l'effet désiré, sous forme d'effet d'insertion pour cette piste.

Imaginons qu'il s'agisse d'un plug-in de réverbération de haute qualité.

3. Dans l'Inspecteur, sélectionnez l'un des bus VST System Link comme entrée pour la piste audio.

Vous voulez utiliser un bus VST System Link séparé, qui ne sera utilisé que pour cela.

4. Assignez la voie au bus de sortie souhaité.

Si vous utilisez l'ordinateur 1 comme plate-forme principale de mixage, il devrait s'agir d'un des bus de sortie VST System Link, connecté à l'ordinateur 1.

5. Activez le monitoring pour la piste.

6. À présent, revenez sur l'ordinateur n°1 et sélectionnez une piste à laquelle vous désirez ajouter un peu de réverbération.

7. Faites apparaître les départs effets pour cette piste, dans l'Inspecteur ou dans la console.

8. Déroulez le menu local d'assignation de départ pour l'un des départs, puis sélectionnez le bus VST System Link assigné à la réverbération au cours du point 3.

9. Avec le curseur ou le potentiomètre du départ, dosez l'effet désiré, de la façon habituelle.

Ce signal sera envoyé à la piste sur l'ordinateur n°2 et traité par l'effet d'insertion, sans utiliser de ressources processeur sur l'ordinateur n°1.

Vous pouvez répéter les points ci-avant pour ajouter d'autres effets au "rack d'effets virtuels". Le nombre d'effets disponibles de cette façon n'est limité que par le nombre de ports utilisés dans la connexion VST System Link (et, bien sûr, par les performances de l'ordinateur n°2, mais comme il n'aura à gérer aucun enregistrement ni lecture de données audio, vous pourrez sans doute utiliser un grand nombre d'effets).

Récupérer des pistes audio supplémentaires

Tous les ordinateurs constituant un réseau VST System Link sont synchronisés à l'échantillon près. Toutefois, si vous vous rendez compte que le disque dur d'un ordinateur n'est pas assez rapide pour fournir autant de pistes audio que vous le désirez, vous pouvez, pour le soulager, enregistrer de nouvelles pistes audio sur un des autres ordinateurs du réseau. Vous créez de la sorte un "système RAID virtuel", où plusieurs disques durs travaillent ensemble. Toutes les pistes restent impeccablement synchronisées, comme si elles étaient toutes lues depuis la même machine. Autrement dit, vous n'êtes plus limité en nombre de pistes simultanées en lecture ! Vous avez besoin de 100 autres pistes ? Il suffit d'ajouter un autre ordinateur.

34

Vidéo

Présentation

Cubase peut lire des vidéos dans un certain nombre de formats :

Sous Windows, la lecture vidéo s'effectue en utilisant une des trois méthodes de lecture suivantes : Video for Windows, DirectShow ou Quicktime. Ce qui assure une compatibilité avec un numéro aussi large que possible de fichiers vidéo existants.

Les formats suivants sont acceptés : AVI, Windows Media Video (dans Cubase uniquement, vous pouvez aussi importer des fichiers au format Windows Media Video Pro), Quicktime ou MPEG.

Sous Mac OS X, Quicktime est toujours utilisé comme méthode de lecture. QuickTime accepte les fichiers vidéo au formats suivants : AVI, MPEG, QuickTime et DV.

Il existe deux façons de lire de la vidéo :

- Sans aucun périphérique spécifique.

Cette solution peut suffire dans bien des cas, mais elle impose une limite à la taille de la fenêtre vidéo et à la qualité de l'image.

- En utilisant un périphérique vidéo relié, par exemple, à un moniteur externe.

Mac OS X : En vous servant d'un port FireWire, vous pouvez diffuser une vidéo sur un moniteur externe, en utilisant un convertisseur numérique (Digital Video)/analogique ou une caméra DV.

Vous pouvez lire la vidéo numérique (DV) et QuickTime est utilisé pour la lecture.

Windows : Les cartes graphiques multi-têtes pouvant gérer la fonction Overlay peuvent être utilisées pour afficher les images vidéo sur un moniteur externe. Les fabricants suivants ont des solutions valables (et testées) : nVIDIA et Matrox.

Avant de commencer

Lorsque vous travaillez sur un projet incluant un fichier vidéo, il y a plusieurs points à prendre en considération :

Avez-vous sélectionné le bon lecteur? (Windows uniquement)

Le lecteur n'est pas seulement utilisé pour la lecture du fichier vidéo, mais également pour fournir des informations sur le fichier dans la Bibliothèque et dans le dialogue Importer une Vidéo. Par conséquent, pour être sûr d'avoir choisi le lecteur approprié à un type de fichier vidéo particulier, vérifiez les informations concernant le fichier dispo-

nibles dans le dialogue Importer une Vidéo ou dans la Bibliothèque avant toute tentative d'importation ou de lecture du fichier.

Lorsque cette information indique "0x0 pixel", "0.000 s" et "0 Frames", c'est que le fichier est endommagé, ou que le format n'est pas reconnu par les codecs disponibles pour le lecteur vidéo sélectionné. Vous devrez changer de lecteur vidéo ou installer le codec requis.

⚠ Le fait d'essayer d'importer ou de lire un fichier qui n'est pas reconnu par le lecteur vidéo sélectionné donnera des résultats imprévisibles – si aucune information sur le nombre d'images, la durée et la résolution en pixels n'est disponible dans le dialogue Importer une Vidéo ou dans la Bibliothèque, vous ne pourrez pas importer/lire ce fichier correctement avec ce lecteur vidéo spécifique.

⚠ Vous pouvez choisir un autre lecteur vidéo à partir du dialogue Configuration des Périphériques. Une fois cela effectué, assurez-vous d'abord de supprimer tout fichier vidéo préalablement importé de la Bibliothèque, puis réimportez-le.

Édition d'un fichier vidéo

Les clips vidéo sont relus par des événements comme le sont les clips audio. Vous pouvez utiliser toutes les opérations d'édition de base sur les événements vidéo, comme avec les événements audio. Les opérations suivantes ne sont pas possibles sur la piste vidéo :

- Dessiner, Coller et le Scrubbing (écoute dynamique).

Notez que lorsque vous activez le bouton Muet pour une piste vidéo, la lecture de la vidéo est arrêtée, mais la lecture des autres événements du Projet continue. Voir ci-après.

- La piste vidéo n'a pas d'éditeur et n'utilise pas de conteneurs.

- Cubase permet de couper, copier, coller et "nettoyer" les événements vidéo, c'est-à-dire que votre piste vidéo pourra contenir plusieurs événements vidéo. Cependant, lorsque vous utilisez le lecteur vidéo DirectShow (Cubase uniquement) sous un système Windows, il peut arriver que seul le premier événement de la piste vidéo ne soit lu correctement. Dans ce cas, faites en sorte que la piste vidéo ne contienne pas plus d'un événement vidéo.

- Sous Windows, il peut arriver que vous ne puissiez pas éditer un fichier vidéo copié à partir d'un CD. Cela s'explique par le fait que les fichiers ainsi copiés sont par défaut protégés contre l'écriture. Faites un clic-droit sur le fichier, et désactivez l'option "Lecture seule" du dialogue Propriétés du Fichier.
- Lorsque vous avez un fichier vidéo d'un format non-reconnu par Cubase, utilisez une application externe pour convertir le fichier dans un format que Cubase puisse importer.

Opérations

À propos du Moteur de Lecture Vidéo (Windows)

Dans Cubase pour Windows, le choix de la méthode de lecture s'effectue dans le dialogue Configuration des Périphériques, dans la page Lecteur Vidéo :

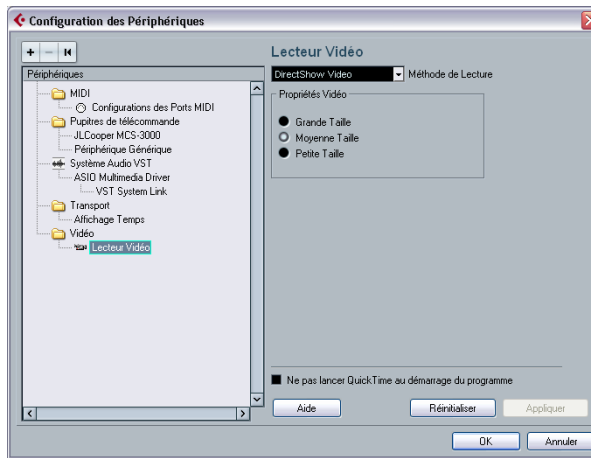

⇒ Lisez aussi le paragraphe "[Avant de commencer](#)" à la [page 416](#).

⇒ De façon générale, vous pouvez vous attendre à ce que la plupart des cartes Windows fonctionnent avec DirectShow.

Les lecteurs DirectShow et Video for Windows sont fournis dans le système d'exploitation Windows. Il est donc inutile d'installer des logiciels supplémentaires.

⇒ Sous Windows, QuickTime peut être installé sur votre ordinateur pour que la méthode de lecture Quicktime soit disponible.

Il existe une version "freeware" (une installation de QuickTime est proposée sur le DVD Cubase si besoin, vous pouvez aussi la télécharger à partir du site www.quicktime.com) et une version "pro", qui offre des options supplémentaires de montage vidéo. La méthode de lecture est identique dans les deux versions. Il n'est donc pas nécessaire, pour une simple lecture vidéo dans Cubase, d'acheter la version "pro".

▪ Sous Mac OS X, seule la méthode de lecture Quicktime est disponible, compatible avec les formats AVI, MPEG, QuickTime et DV. Si votre système est équipé d'un port FireWire, il y aura aussi une option FireWire – voir ci-après

Importer un fichier vidéo

Les fichiers vidéo sont importés de la même façon que les fichiers audio.

- Dans le menu Fichier, en choisissant Importer Vidéo.
- Par glisser-déposer depuis l'Explorateur Windows/le Finder Mac OS, la Bibliothèque ou la MediaBay. Pour cela, il faut qu'une piste vidéo ait été ajoutée au Projet et que vous déposiez le fichier vidéo sur cette piste.
- En important dans un premier temps le fichier dans la Bibliothèque puis en le faisant glisser vers la fenêtre Projet (voir le chapitre "[La Bibliothèque](#)" à la [page 242](#) pour plus de détails).

Remarques :

- Vous ne pouvez avoir qu'une seule piste vidéo dans chaque projet. La piste Vidéo est ajoutée comme les autres pistes dans la fenêtre Projet, en utilisant le sous-menu Ajouter Piste du menu Projet. Si un projet ne contient pas de piste vidéo, celle-ci sera automatiquement ajoutée lorsque vous importerez un fichier vidéo via Fichier-Importer-Fichier Vidéo.
- Tous les fichiers vidéo de la piste vidéo doivent avoir la même taille et le même format de compression.
- Le dialogue Importer propose une option pour extraire l'audio d'un fichier vidéo – voir "[Extraire l'audio d'un fichier vidéo](#)" à la [page 419](#), et pour générer des fichiers cache de vignettes, voir ci-après.

Préférences de l'importation Vidéo

Dans le dialogue des Préférences (page Édition–Vidéo), il y a deux options affectent l'importation de fichiers vidéo :

- **Extraire l'Audio lors de l'Import d'un fichier Vidéo**

Si cette option est activée, l'audio sera automatiquement extrait et importé dans le projet lorsque vous importerez un fichier vidéo. Ainsi, l'audio sera aussi inclus lorsque vous insérerez une vidéo, par ex. par glisser-déposer. Lorsque vous importez des fichiers vidéo via le menu Fichier, vous pouvez activer cette option séparément pour chacun des fichiers vidéo importés dans le dialogue Importer.

- **Générer fichiers cache de vignettes lors de l'import d'un fichier vidéo**

Si cette option est activée, un fichier cache de vignettes sera automatiquement créé lorsque vous importerez un fichier vidéo. C'est pratique, car ainsi un fichier cache sera aussi créé lorsque vous importerez un fichier vidéo par glisser-déposer. Lorsque vous importez des fichiers vidéo via le menu Fichier, vous pouvez activer cette option séparément pour chacun des fichiers vidéo importés dans le dialogue Importer. voir ci-dessous.

Avantage des fichiers cache de vignettes

⇒ Pour afficher des vignettes vidéo dans la fenêtre Projet, l'option "Montrer les vignettes vidéo" doit être activée dans le dialogue des Préférences (page Affichage d'événement–Vidéo).

Lorsque vous travaillez sur de la vidéo dans Cubase, les fichiers vidéo sont représentés par des événements/clips dans la piste vidéo à l'aide de vignettes représentant les images du film. Celles-ci sont calculées en temps réel, et donc doivent être redessinées lors des déplacements. Comme cela consomme pas mal de puissance de calcul, le temps de réaction peut parfois devenir un peu long. Pour y remédier, vous pouvez générer un fichier cache de vignettes.

Le fichier cache est utilisé dans des situations où la charge du processeur devient forte et que le retraçage correct ou le calcul en temps réel risque d'utiliser des ressources système nécessaires à l'édition ou au traitement. Lorsque le fichier cache est utilisé et que vous zoomez sur les vignettes, vous verrez que leur résolution est plus faible, donc les images ne sont pas aussi nettes que si elles avaient été calculées. Dès que les calculs qui occupent l'unité centrale de l'ordinateur sont terminés, les images sont automatiquement recalculées, ainsi le programme bascule automatiquement du calcul temps réel des images à l'usage du fichier cache.

Le fichier cache de vignettes généré sera mémorisé dans le même dossier que le fichier vidéo et prendra le nom du fichier avec le suffixe ".videocache".

Générer des fichiers cache de vignettes lors de l'importation vidéo

Un fichier cache de vignettes sera créé avant l'insertion du fichier dans la fenêtre Projet, si :

- l'option "Générer Fichier Cache des Vignettes" du dialogue Importer vidéo est activée lorsque que vous cliquez sur "Ouvrir".
- vous avez activé "Générer fichiers cache de vignettes lors de l'import d'un fichier vidéo" dans les Préférences (page Édition–Vidéo).

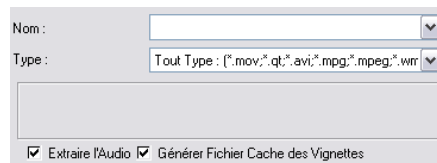

L'option "Générer Fichier Cache de Vignettes dans le dialogue Importer Vidéo.

Une fenêtre sera affichée, montrant la progression et le temps estimé pour le processus.



Le fichier Cache de Vignettes est créé.

Après la création du fichier, la fenêtre se ferme et le clip vidéo est inséré comme d'habitude. Lorsque vous démarrez ensuite la lecture vidéo et que vous effectuez des opérations gourmandes en puissance de calcul, le fichier vignette est utilisé pour afficher les images de la vidéo dans la fenêtre Projet. Si vous disposez de suffisamment de puissance de calcul, les "vraies" vignettes calculées seront à nouveau affichées.

Générer des fichiers cache de vignettes depuis la Bibliothèque

Si vous avez des fichiers vidéo sans fichiers cache de vignettes (par ex. si vous n'avez pas créé de fichier cache de vignettes pendant une importation ou si vous travaillez sur un ancien projet), vous aurez toujours la possibilité de générer le fichier cache de vignettes ultérieurement. Cela s'effectuera dans la Bibliothèque. Procédez comme ceci :

1. Ouvrez la fenêtre Bibliothèque et repérez le fichier vidéo pour lequel vous désirez créer un fichier cache de vignettes.
2. Faites un clic droit sur le fichier afin de sélectionner "Générer Fichier Cache des Vignettes" dans le menu contextuel ou sélectionnez cette même option dans le menu Média.

Tout comme pendant la création du fichier au cours de l'importation, la fenêtre de progression s'ouvre (voir ci-dessus).

Après la création du fichier, la fenêtre se ferme et le fichier cache de vignettes sera utilisé en cas de besoin ; si la charge de calcul devient forte.

⚠ Veuillez noter que le fichier cache ne sera pas mis à jour automatiquement après l'édition d'un fichier vidéo. À chaque fois que vous modifiez un fichier vidéo (par ex. dans une application de montage vidéo), vous devez créer un nouveau fichier cache de vignettes manuellement, comme décrit ci-dessus. Pour réactualiser les "vraies" vignettes d'une vidéo modifiée, redimensionnez la piste vidéo afin qu'elles soient recalculées.

Extraire l'audio d'un fichier vidéo

Si le fichier vidéo contient une partie audio, celle-ci peut en être extraite. Quel que soit le format audio de ce fichier, le fichier audio final sera toujours dans le format (fréquence d'échantillonnage et format d'enregistrement) spécifié pour le projet dans le dialogue de Configuration du Projet.

Il y a plusieurs manières d'extraire l'audio d'un fichier vidéo :

- En cochant l'option "Extraire l'Audio" dans le dialogue d'Importation de fichiers vidéo.

Cela ajoutera l'audio sur une nouvelle piste ou la piste audio actuellement active. La nouvelle piste et le clip respectif auront le nom du fichier vidéo. Le nouvel événement audio commencera au même moment que l'événement vidéo, afin d'être synchronisé.

- En activant "Extraire l'Audio lors de l'Import d'un fichier Vidéo" dans les Préférences (page Édition-Vidéo).

Ceci extrait automatiquement l'audio correspondant d'un fichier vidéo lors de son importation. C'est aussi valable si vous importez les fichiers par glisser-déposer

- En utilisant l'option "Importer L'Audio d'une Vidéo" du sous-menu Importe du menu Fichier.

Cela ajoutera l'audio à la piste audio actuellement active ou à une nouvelle piste, mais sans création de clip vidéo : seul un événement audio est ajouté (commençant à la position du curseur de projet).

- En utilisant la commande "Extraire l'Audio de la Vidéo" dans le menu Média.

Ceci crée un clip audio dans la Bibliothèque, mais n'ajoute aucun événement dans la fenêtre Projet.

Lorsqu'un fichier vidéo est sélectionné dans la Bibliothèque, l'audio est extrait et ajouté à la Bibliothèque sous forme de clip. Si aucun fichier vidéo n'est sélectionné, le dialogue "Importer pistes audio d'une vidéo" s'ouvre et vous pouvez y sélectionner un fichier vidéo duquel seront extraites les données audio. Puis, celles-ci seront insérées dans le projet.

⇒ Veuillez noter que l'extraction audio n'est pas possible pour les fichiers vidéo Quicktime contenant de l'audio compressé.

Lecture d'un fichier vidéo

Les fichiers vidéo sont affichés comme des événements/clips sur la piste vidéo, avec des vignettes représentant les images du film (si l'option Montrer les Vignettes de la Vidéo est activée dans les Préférences, page Affichage d'événement-Vidéo).

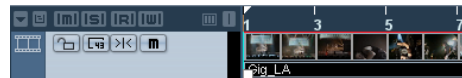

Un événement vidéo sur une piste Vidéo.

Dans la liste des pistes et dans l'Inspecteur, les commandes suivantes concernent l'affichage des vignettes :

Bouton	Description
Verrou	Si cette option est activée, l'événement vidéo sera verrouillé, voir " Verrouiller les événements " à la page 51 .
Afficher n° d'image	Si cette option est activée, chaque vignette sera affichée avec le numéro d'image (frame) vidéo correspondant.
Caler Vignettes	Si cette option est activée, chacune des vignettes sera positionnée exactement à sa position de départ respective. De plus, il n'y aura qu'une seule vignette par image, même si vous essayez de zoomer au maximum.

Bouton	Description
Rendre muette la piste Vidéo	Si cette option est activée, la lecture vidéo sera arrêtée, mais la lecture des autres événements du projet continuera (afin de réduire la charge du processeur). Vous pouvez peut-être utiliser le dialogue Réglage des Contrôles de Piste pour que ce bouton soit visible dans la liste des pistes.

Pour regarder la vidéo sur l'écran de l'ordinateur (par opposition à un moniteur externe, voir ci-après), procédez comme ceci :

- Sous Mac OS X, ouvrez le dialogue Configuration des Périphériques à partir du menu Périphériques, cliquez dans la liste sur "Lecteur Vidéo" et assurez-vous que l'option "Onscreen Window" est sélectionnée dans la section Sortie Vidéo du dialogue.

- Sous Windows, déroulez le menu Périphériques et sélectionnez Vidéo, ou utilisez le raccourci clavier, par défaut [F8]), ou double-cliquez sur le clip vidéo.

Une fenêtre vidéo apparaît. En mode Stop, cela affiche l'image vidéo située à la position du curseur de projet

La vidéo sera relue avec tous les autres éléments dans la fenêtre Projet, comme d'habitude.

Régler la taille de la fenêtre

Si vous relisez une vidéo dans une fenêtre de l'écran de l'ordinateur, sans doute souhaitez-vous ajuster la taille de la fenêtre :

Sur un Mac, faites glisser les bords, comme pour les autres fenêtres.

Sous Windows, procédez comme ceci :

- Ouvrez le dialogue "Configuration des Périphériques" depuis le menu Périphériques, cliquez sur Vidéo dans la liste et utilisez les boutons de la section Propriétés Vidéo pour choisir une taille.

Relire une vidéo en mode plein-écran

Lorsque vous regardez une vidéo sur l'écran de l'ordinateur, vous pouvez faire en sorte que la vidéo occupe l'écran entier durant la lecture ou en mode Stop :

- Faites un clic droit dans la fenêtre de la vidéo pour passer en mode plein-écran. Cliquez à nouveau pour quitter ce mode.

Relire un fichier vidéo via des cartes graphiques (Windows uniquement)

Les cartes graphiques multi-tête munie d'une fonction Overlay peuvent être utilisées pour la diffusion vidéo sur un téléviseur externe ou un moniteur d'ordinateur en mode plein-écran. Les fabricants nVIDIA et Matrox proposent des solutions valables (et testées). Veuillez consulter la documentation de la carte pour plus d'informations sur sa gestion des sorties vidéo et sur la façon de la configurer pour une diffusion sur plusieurs écrans/moniteurs.

Relire un fichier vidéo via FireWire (Mac OS X uniquement)

Avec les ordinateurs Apple équipés de port(s) FireWire, vous pouvez facilement connecter des appareils vidéo externes via ces prises, puisque Mac OS X offre un support vidéo intégré pour les formats les plus courants (NTSC/PAL/DVCPRO). Le FireWire permet des transferts de données extrêmement rapides et est le standard le plus répandu pour la communication avec les équipements périphériques traitant la vidéo.

- Pour relire un fichier vidéo via un appareil connecté au port FireWire, sélectionnez "FireWire" dans le menu local Sorties du dialogue Configuration des Périphériques – Vidéo.

Lorsque vous choisissez FireWire en sortie, un certain nombre d'options de format apparaissent dans le menu local Format, vous permettant de choisir parmi différentes résolutions et formats vidéo.

Remplacer l'audio d'un fichier vidéo (Cubase uniquement)

Cubase dispose d'une fonction spéciale permettant de remplacer l'audio d'un fichier vidéo.

1. Déroulez le menu Fichier et sélectionnez l'option Remplacer l'Audio d'une Vidéo.

2. Dans le sélecteur de fichier qui apparaît, repérez et sélectionnez le fichier vidéo sur votre disque dur, puis cliquez sur Ouvrir.

Un nouveau sélecteur de fichier apparaît.

3. Repérez et sélectionnez le fichier audio que vous voulez insérer dans le fichier vidéo, puis cliquez sur Ouvrir. L'audio est ajouté au fichier vidéo, remplaçant la piste audio actuelle (si elle existe).

- En combinant les fonctions Importer l'Audio d'une Vidéo, Exporter un Mixage Audio et Remplacer l'Audio d'une Vidéo, il vous est possible de créer une piste audio complètement nouvelle pour un fichier vidéo.

Préférences de lecture Vidéo

Dans les Préférences (page Affichage d'Événements–Vidéo) se trouvent deux options pour la lecture des fichiers vidéo :

- **Montrer les Vignettes de la Vidéo.**

Lorsque cette option est activée, les vignettes d'images montrant le contenu de la vidéo sont affichées dans la piste.

- **Taille du Cache de la Vidéo.**

Détermine la quantité de mémoire allouée aux vignettes vidéo. Si vous utilisez de longs clips vidéo et/ou travaillez avec un grand facteur de zoom (ce qui implique un grand nombre d'images dans les vignettes), il peut être utile d'augmenter cette valeur.

35

ReWire

Introduction

ReWire et ReWire2 sont des protocoles spécifiques permettant d'établir un streaming (flux dynamique) de données audio entre deux applications tournant sur un ordinateur. Développé conjointement par Propellerhead Software et Steinberg, ReWire offre les fonctions et possibilités suivantes :

- Streaming de données audio en temps réel, représentant jusqu'à 64 voies audio distinctes (256 avec ReWire2), à pleine bande passante, de l'application synthétiseur vers l'application table de mixage.

Dans ce cas, l'application table de mixage est bien sûr Cubase. Un exemple d'application synthétiseur est Reason de Propellerhead Software.

- Synchronisation automatique, précise à l'échantillon près, entre les données audio issues des deux programmes.
- Possibilité de partager une même carte audio entre deux programmes, en tirant parti des sorties multiples de cette carte.
- Mutualisation des commandes de Transport, permettant de lancer la lecture, l'avance rapide, etc. indifféremment depuis Cubase ou depuis l'application synthétiseur (en supposant qu'elle offre des fonctions de commande de Transport).
- Fonction de mixage audio automatique de voies séparées, selon les besoins.
Dans le cas de Reason 1.0 par exemple, on peut disposer de voies de console séparées pour les différents appareils.
- De surcroît, ReWire2 offre la possibilité d'envoyer des pistes MIDI de Cubase vers l'autre application, pour un contrôle MIDI intégral.
Pour chaque périphérique compatible ReWire2, un certain nombre de sorties MIDI supplémentaires seront disponibles dans Cubase. Dans le cas de Reason, vous pouvez ainsi assigner différentes pistes MIDI issues de Cubase à différents composants de Reason, ce qui permet de se servir de Cubase comme séquenceur MIDI principal.
- Économie de ressources processeur par rapport à une utilisation simultanée conventionnelle.

Lancer et quitter

Lorsque vous utilisez ReWire, l'ordre dans lequel vous lancez et quittez les deux programmes est très important :

Lancement pour une utilisation normale avec ReWire

1. Lancez d'abord Cubase.
2. Activez une ou plusieurs voies ReWire dans le dialogue ReWire de l'autre application.
Voir "[Activer les voies ReWire](#)" à la [page 424](#).
3. Lancez l'autre application.
L'application peut mettre légèrement plus longtemps à se lancer lorsque vous utilisez ReWire.

Quitter une session ReWire

Lorsque vous avez fini, il faut également quitter les applications dans un ordre spécifique :

1. Quittez d'abord l'application synthétiseur.
2. Puis quittez Cubase.

Lancer les deux programmes sans utiliser ReWire

Nous ne pouvons pas comprendre pourquoi vous désirez faire tourner Cubase et l'application synthétiseur simultanément sur le même ordinateur sans utiliser ReWire, mais c'est possible :

1. Lancez d'abord l'application synthétiseur.
2. Lancez ensuite Cubase.

Veillez noter que dans ce cas, les deux programmes se disputent désormais les ressources système comme la carte audio, exactement comme si l'un ou l'autre tournait avec une autre application audio non compatible ReWire.

Activer les voies ReWire

ReWire permet le streaming de données audio représentant jusqu'à 64 voies séparées, et ReWire2 va jusqu'à 256 voies. Le nombre exact de voies ReWire disponibles dépend du synthétiseur. Vous pouvez spécifier laquelle des voies disponibles vous désirez utiliser en utilisant le panneau de contrôle périphérique ReWire dans Cubase :

1. Déroulez le menu Périphériques et sélectionnez l'option de menu portant le nom de l'application ReWire. Toutes les applications compatibles ReWire reconnues apparaîtront dans ce menu.

Le panneau ReWire apparaît. Il s'ordonne en un certain nombre de rangées, chacune correspondant à une voie ReWire disponible.



Le panneau ReWire de Reason.

2. Cliquez sur les boutons Marche/Arrêt à gauche pour activer/désactiver les voies désirées.

Les boutons s'allument pour indiquer les voies actives. Notez bien que plus vous activez de voies ReWire, plus vous consommez de ressources processeur.

- Pour plus d'informations sur les signaux transportés sur chaque voie, reportez-vous à la documentation de l'application synthétiseur.

3. Si vous le désirez, vous pouvez double-cliquer sur les étiquettes de la colonne de droite (Label), et entrer un nouveau nom.

Ces étiquettes servent dans la console de Cubase à identifier les voies ReWire.

Utiliser les commandes de Transport et de Tempo

⚠ Cette section n'est pertinente que si l'application synthétiseur possède une sorte de séquenceur intégré ou équivalent.

Commandes de transport de base

Lorsque vous faites tourner ReWire, les transports sont complètement liés dans les deux programmes. Peu importe dans lequel vous appuyez sur Lecture, Stop, Avance rapide ou Rebobinage. Toutefois, l'enregistrement (si applicable) reste complètement séparé dans les deux applications.

Paramètres de Cycle

Si l'application synthétiseur offre une fonction de lecture en boucle, celle-ci sera complètement liée à la fonction Cycle de Cubase. Autrement dit, peu importe dans quel programme vous déplacez les points de début ou de fin, ou même activez/désactivez la fonction de lecture en boucle ; l'autre en tiendra également compte.

Valeurs de Tempo

Au niveau du tempo, c'est Cubase qui est toujours le Maître. Autrement dit, les deux programmes "tourneront" selon le tempo défini dans Cubase.

Toutefois, si vous n'utilisez pas la piste Tempo de Cubase, vous pouvez modifier le tempo dans l'un des programmes, l'autre en tiendra compte immédiatement.

⚠ Si vous utilisez la piste Tempo dans Cubase (autrement dit, si le bouton Tempo est activé dans la Palette Transport), il vaut mieux ne pas modifier le tempo dans l'application synthétiseur, car toute requête de tempo formulée via ReWire désactive automatiquement la piste de Tempo dans Cubase !

Comment les voies ReWire sont gérées dans Cubase

Lorsque vous activez les voies ReWire dans les panneaux de périphériques ReWire, elles prennent la forme de voies de console dans la Console. Les voies de console ReWire possèdent les propriétés suivantes :

- Les voies ReWire apparaissent à droite des autres voies audio et des voies MIDI dans la console.
- Les voies ReWire peuvent aussi bien être mono que stéréo : tout dépend de l'application synthétiseur.
- Les voies ReWire possèdent les mêmes fonctionnalités que les voies audio normales.

Autrement dit, vous pouvez régler le niveau et le panoramique, ajouter de l'égalisation, des effets d'Insert ou de type Send, et assigner les sorties de voies à des Groupes ou à des Bus (l'assignation des sorties s'effectue dans l'Inspecteur ou dans la Console, Cubase uniquement). Toutefois, les voies ReWire ne disposent pas de boutons Monitor.

- Tous les réglages des canaux peuvent être automatisés via les fonctions de Lecture/Écriture (Read/Write).

Lors de l'écriture des données d'automatisation, des pistes d'automatisation de canaux sont ajoutés à la liste des pistes dans la fenêtre Projet, vous permettant de voir et d'éditer l'automatisation de manière graphique, comme pour les instruments VST, etc.

- Vous pouvez effectuer un mixage audio des voies ReWire sous forme d'un fichier sur votre disque dur à l'aide de la fonction Exporter Mixage Audio (voir "[Mixage sous forme de fichier audio](#)" à la [page 388](#)).

Vous pouvez exporter à partir du bus de sortie auquel vous avez affecté les voies ReWire. Cubase uniquement : vous pouvez aussi exporter directement des voies ReWire séparées – chaque voie ReWire sera restituée dans un fichier audio séparé.

Routage MIDI via ReWire2

⚠ Cette fonction n'est disponible qu'avec des applications compatibles ReWire2.

Lorsque vous utilisez Cubase avec une application compatible ReWire2, des sorties MIDI supplémentaires apparaîtront automatiquement dans les menus locaux concernant les sorties MIDI des pistes MIDI. Vous pouvez ainsi faire jouer l'application synthétiseur via MIDI depuis Cubase, en l'utilisant comme s'il s'agissait d'un ou plusieurs expandeurs MIDI séparés.

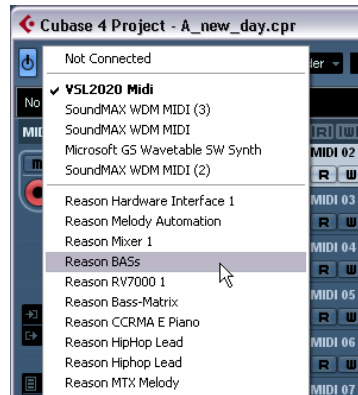

Les sorties MIDI d'un morceau élaboré dans Reason. Ici, chaque sortie arrive directement sur un appareil du rack Reason.

- Le nombre et la configuration des sorties MIDI dépend de l'application synthétiseur.

Considérations et Limitations

Fréquences d'échantillonnage

En lecture audio, les applications de synthétiseur peuvent être limitées à certaines fréquences d'échantillonnage. Si la valeur de la fréquence d'échantillonnage de Cubase est différente, alors l'application synthétiseur lira les données à une hauteur erronée. Pour plus de détails, reportez-vous à la documentation de l'application synthétiseur.

Pilotes ASIO

ReWire fonctionne bien avec des pilotes ASIO. En utilisant le système de bus de Cubase, vous pouvez envoyer des sons issus de l'application synthétiseur vers les différentes sorties d'une carte audio compatible ASIO.

36

Gestion des fichiers

Travail sur les projets

Nouveau Projet

La commande Nouveau Projet du menu Fichier permet de créer un nouveau projet, initialement vide ou à partir d'un modèle :

1. Choisissez Nouveau Projet dans le menu Fichier.
Une liste de modèles est affichée. Lorsque vous installez Cubase, un certain nombre de modèles correspondant à différents types de projets sont inclus, mais il vous est possible de créer vos propres modèles (voir "Enregistrer comme Modèle" à la page 428).
2. Choisissez un modèle dans la liste, ou sélectionnez "Vide".
Un sélecteur de fichier apparaît, permettant de choisir un dossier pour le nouveau projet.
3. Choisissez un dossier de projet existant ou créez-en un nouveau en tapant son nom dans le dialogue qui s'ouvre.
Un nouveau projet sans titre est créé.

Ouvrir

La commande Ouvrir du menu Fichier sert à ouvrir des projets sauvegardés. Les fichiers de projet Cubase (extension ".cpr") et ceux créés dans Nuendo de Steinberg (extension ".npr") peuvent être ouverts.

1. Sélectionnez Ouvrir... dans le menu Fichier.
Un sélecteur de fichier apparaît, permettant de sélectionner un projet.
2. Cliquez sur Ouvrir.
Le projet s'ouvre dans la fenêtre Projet.
 - Plusieurs projets peuvent être ouverts en même temps. Le projet actif est indiqué par un bouton Activer bleu dans le coin en haut à gauche de la fenêtre du projet. Pour qu'un autre projet soit actif, cliquez sur ce bouton.

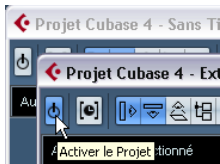

Un projet actif.

- Vous pouvez aussi ouvrir des projets en les sélectionnant un des articles du sous-menu "Projets Récents" du menu Fichier.
Ce sous-menu affiche la liste des projets sur lesquels vous avez récemment travaillé, en présentant les plus récents en haut de la liste.

- Les projets peuvent aussi être automatiquement ouverts lorsque vous lancez Cubase (voir "Options d'Action initiale" à la page 429).
- Vous pouvez faire glisser des projets depuis la Media-Bay dans l'espace de travail Cubase pour les ouvrir.

À propos des dialogues "Connexions ne pouvant pas être rétablies"

Si vous ouvrez un projet Cubase créé sur une autre configuration (une autre carte/interface audio), le programme essaiera de trouver les entrées et sorties audio correspondant aux bus d'entrées/sorties (c'est l'une des raisons pour laquelle il est conseillé d'utiliser des noms génériques et descriptifs pour vos ports d'entrées/sorties – voir "Préparatifs" à la page 15).

Si le programme ne peut répertorier toutes les entrées et sorties audio/MIDI utilisées dans le projet, le dialogue des Connexions ne pouvant pas être rétablies s'ouvrira. Celui-ci vous permettra de réassigner manuellement tous les ports initialement utilisés dans le projet aux ports disponibles dans votre système.

Fermer

La commande Fermer du menu Fichier ferme la fenêtre active. Si une fenêtre Projet est active, sélectionner Fermer refermera le projet correspondant.

- Si le projet contient des modifications non sauvegardées, il vous sera demandé de confirmer si vous souhaitez fermer le projet en le sauvegardant ou non.
Si vous sélectionnez "Ne pas enregistrer", et que vous avez enregistré ou créé de nouveaux fichiers audio depuis la dernière sauvegarde, vous avez ainsi le choix de les effacer ou de les conserver.

Enregistrer et Enregistrer Sous

Les commandes Enregistrer et Enregistrer Sous permettent de sauvegarder le projet en cours comme fichier projet (avec l'extension ".cpr"). La commande Enregistrer stocke le projet sous son nom et son emplacement en cours, tandis que Enregistrer Sous permet de renommer et/ou de donner un nouvel emplacement au fichier. Si vous n'avez pas encore enregistré votre projet, ou s'il n'a pas été modifié depuis la dernière sauvegarde, seule la fonction Enregistrer Sous sera disponible.

- ⚠ Il est recommandé d'enregistrer les projets dans leur dossier de projet afin de pouvoir mieux les organiser.

Un mot à propos des extensions de fichiers

Sous Windows, les types de fichier sont indiqués par trois lettres composant une extension au nom du fichier (par ex. *.cpr) pour les fichiers de projet Cubase).

Sous Mac OS, il n'est pas nécessaire d'utiliser ces extensions, car le type est mémorisé dans le fichier lui-même. Cependant, si vous souhaitez que vos projets Cubase soient compatibles entre les deux plates-formes, vérifiez que l'option "Utiliser les Extensions Fichiers dans le Sélecteur de Fichier" est bien cochée dans les Préférences (page Général). Lorsque cette option est activée (par défaut), l'extension de nom de fichier correcte est automatiquement ajoutée lors de la sauvegarde des fichiers.

Sauvegarder une nouvelle version

Cette fonction n'est disponible que sous forme d'un raccourci clavier, par défaut [Ctrl]+[Alt]+[S] (Windows) ou [Commande]+[Option]+[S] (Mac). Lorsque vous utilisez cette fonction, une nouvelle version du projet est sauvegardée sous un nouveau nom.

Le nouveau fichier aura le même nom que le projet d'origine avec un numéro d'ordre. Par exemple, si votre projet s'appelait "Mon Projet" vous obtiendrez de nouvelles versions appelées "Mon Projet-01", "Mon Projet-02", et ainsi de suite.

"Sauvegarder un nouvelle version" est pratique pour faire des essais avec différentes éditions et plusieurs arrangements afin de pouvoir revenir à une version précédente à tout moment. Les plus récentes de ces nouvelles versions seront listées dans le sous-menu Projets récents du menu Fichier, pour un accès instantané.

Enregistrer comme Modèle

Cette fonction permet d'enregistrer le projet en cours comme modèle. Lorsque vous créez un nouveau projet, les modèles disponibles sont affichés, ce qui vous permet de choisir un de ces modèles comme base du nouveau projet.

Procédez comme ceci :

1. Configurez un projet comme vous le voulez.
2. Sélectionnez "Enregistrer comme Modèle..." dans le menu Fichier et sauvegardez le modèle de projet sous le nom de votre choix.

- Les modèles peuvent contenir des clips et des événements, exactement comme tous les types de projets. Si vous ne souhaitez pas que ce soit le cas, veillez à enlever tous les clips de la Bibliothèque avant d'enregistrer le projet en tant que modèle.

Les modèles sont stockés dans le dossier "Templates".

Sous Windows, il se trouve dans "\Documents and Settings\\Application Data\Steinberg\Cubase 4\Templates\". Sur un système Mac OS, il se trouve dans le dossier "\Users\\Bibliothèque\Preferences\Cubase 4\Templates\".

Configurer un modèle de projet par défaut

Si vous souhaitez toujours ouvrir le même projet par défaut lorsque vous lancez Cubase, vous pouvez enregistrer un projet par défaut. Procédez comme ceci :

1. Configurez un projet comme vous le voulez.
2. Sélectionnez "Enregistrer comme Modèle..." dans le menu Fichier et sauvegardez le modèle de projet sous le nom "default". Ouvrez le dialogue des Préférences et sélectionnez la page Général.
3. Ouvrez le dialogue des Préférences et sélectionnez la page Général.
4. Ouvrez le menu local "Action Initiale" et choisissez "Ouvrir le Projet par Défaut".

La prochaine fois que vous lancerez Cubase, le modèle par défaut sera automatiquement ouvert. Pour plus de détails sur les autres options de démarrage, voir "[Options d'Action initiale](#)" à la [page 429](#).

Enregistrer le Projet dans un nouveau répertoire

Cette fonction est très pratique lorsque vous désirez déplacer ou archiver votre projet.

1. Sélectionnez "Enregistrer Projet dans un Nouveau Répertoire".

Un sélecteur de fichier s'ouvre dans lequel vous pouvez choisir un dossier vide existant ou en créer un nouveau pour y sauvegarder le projet.

2. Cliquez sur OK pour confirmer votre choix. Le dialogue "Options de sauvegarde" s'ouvre.



Option	Description
Nom du Projet	Par défaut, c'est le nom actuel du projet que vous êtes en train de sauvegarder, mais vous pouvez le modifier.
Minimiser fichiers audio	Si cette option est activée, seuls les parties de fichiers audio vraiment utilisées dans le projet seront incluses. Ceci peut réduire énormément la taille du dossier du projet (si vous avez utilisé de petites sections de gros fichiers), mais cela signifie également que vous ne pourrez plus utiliser les portions du fichier audio si vous continuez à travailler sur ce projet dans son nouveau dossier.
Geler les modifications	Effectue un Gel des Modifications, ce qui rend permanents toutes les traitements et effets appliqués à chaque clip de la Bibliothèque. Voir " Geler les Modifications " à la page 199 .
Effacer fichiers inutilisés	Si cette option est activée, seuls les fichiers de la Bibliothèque réellement utilisés dans le projet seront mémorisés dans le nouveau dossier.

3. Faites les réglages adéquats.

4. Cliquez sur OK.

Le projet est sauvegardé dans le nouveau dossier. Le projet d'origine n'est pas affecté. Mais vous pouvez par exemple supprimer le projet d'origine sans craindre de perdre vos données.

Options d'Action initiale

Enregistrement automatique

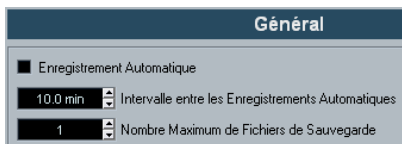

Si vous activez l'option Enregistrement automatique dans les Préférences (page Général), Cubase effectuera automatiquement des copies de sécurité de tous les projets ayant des modifications non sauvegardées.

Les copies de sécurité des projets sont nommées "<nom du projet>-xx.bak", où xx est un chiffre croissant. Les copies de sécurité de projets non enregistrés seront nommées de la même façon "SanstireX-xx.bak", où X est un chiffre croissant pour les projets non enregistrés. Tous les fichiers d'archive sont sauvegardés dans le dossier du projet.

- Utilisez l'option "Intervalle entre les Enregistrements Automatiques" pour régler la fréquence de création des copies de sécurité.
- Utilisez l'option "Nombre Maximum de Fichiers de Sauvegarde" afin de spécifier combien de fichiers de sauvegarde seront créés par la fonction d'Enregistrement Automatique. Lorsque le nombre maximum de ces fichiers est atteint, les fichiers existants seront remplacés (en commençant par le plus ancien).

Action Initiale

Le menu local Action Initiale des Préférences (page Général) permet de spécifier ce que Cubase doit faire lors du démarrage du programme.

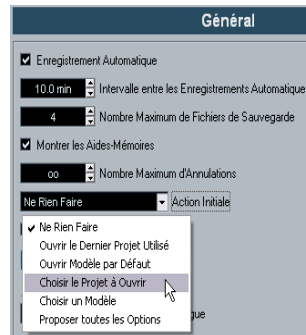

Les options suivantes sont disponibles :

Option	Description
Ne Rien Faire	Cubase est lancé sans ouvrir de projet.
Ouvrir le Dernier Projet Utilisé	Le dernier projet enregistré est ouvert au démarrage.
Ouvrir le Modèle par Défaut	Le modèle par défaut est ouvert (voir " Configurer un modèle de projet par défaut " à la page 428).
Choisir le Projet à Ouvrir	Le dialogue Ouvrir apparaît, vous permettant de repérer et d'ouvrir manuellement le projet désiré.

Option	Description
Choisir un Modèle	Le dialogue des modèles apparaît au démarrage, vous permettant de créer un nouveau projet à partir de l'un des modèles.
Proposer toutes les Options	Le dialogue Options d'ouverture apparaît au démarrage, voir ci-dessous. Cela vous permet de faire votre choix à chaque fois que Cubase est lancé.

Le dialogue Options d'Ouverture de projets Cubase

Ce dialogue s'ouvrira dans deux cas :

- Si vous lancez Cubase avec l'option "Proposer toutes les Options" sélectionnée dans le menu local "Action Initiale" des Préférences (page Général).
- Si vous maintenez enfoncée la touche [Ctrl]/[Commande] pendant le démarrage de Cubase.

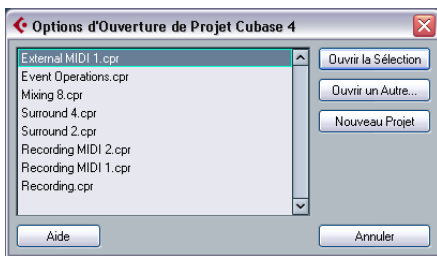

Le dialogue Options d'Ouverture de Documents

Ce dialogue regroupe les projets récemment utilisés.

- Pour ouvrir un projet, sélectionnez-le et cliquez sur le bouton "Ouvrir la Sélection".
- Pour ouvrir un autre projet qui n'est pas dans cette liste, cliquez sur le bouton "Ouvrir un Autre...".

Un sélecteur de fichier s'ouvre pour vous permettre de rechercher le fichier désiré.

- Cliquez sur le bouton "Nouveau Projet" pour créer un nouveau projet.

Travailler avec des Librairies (Cubase uniquement)

Une Librairie est une Bibliothèque indépendante qui n'est associée à aucun fichier de projet (pour en savoir plus sur les Bibliothèque, voir "[La Bibliothèque](#)" à la [page 242](#)).

Vous pouvez utiliser les Librairies pour stocker des effets sonores, des boucles, des clips vidéo etc., et transférer des media à partir d'une Librairie vers un projet en les faisant glisser. Les fonctions dédiées aux Librairies sont accessibles à partir du menu Fichier :

Nouvelle Librairie

Crée une nouvelle Librairie. Comme lors de la création de nouveaux projets, Cubase vous demande de spécifier un répertoire de projet pour les nouvelles Librairies (dans lequel les fichiers Media seront stockés). La Librairie apparaîtra comme une fenêtre de Bibliothèque séparée dans Cubase.

Charger une Librairie

Ouvre un dialogue permettant d'ouvrir un fichier de Librairie existant.

Enregistrer la Librairie

Ouvre un dialogue permettant d'enregistrer un fichier de Librairie (avec l'extension ".npl").

Retourner à la Version Précédente

Si vous choisissez l'option "Retourner à la Version Précédente" du menu Fichier, vous devrez ensuite confirmer si vous voulez réellement revenir à la dernière version sauvegardée du projet. Si vous cliquez alors sur "Retourner à la version précédente", toutes les modifications que vous avez faites jusque là seront annulées.

Si vous avez enregistré ou créé de nouveaux fichiers audio depuis la dernière sauvegarde, il vous sera demandé si vous souhaitez les conserver ou les effacer.

Importer de l'audio

⇒ Pour exporter de l'Audio, voir le chapitre "["Exporter un mixage audio"](#) à la [page 387](#)".

⇒ Pour l'option "Remplacer l'Audio d'un fichier Vidéo", voir "[Remplacer l'audio d'un fichier vidéo \(Cubase uniquement\)](#)" à la [page 420](#).

Importation de fichiers audio

Pour avoir des informations sur les préférences d'importation de fichiers audio, voir "[Options d'Importation de fichiers audio"](#) à la [page 44](#). Pour avoir des informations sur les options d'importation dans la Bibliothèque et sur l'importation, voir "[Importer un Media...](#)" à la [page 252](#).

Importer des plages de CD audio

Vous pouvez importer des données audio provenant de plages de CD audio dans Cubase, et ce de deux façons :

- Pour importer des plages de CD directement dans les pistes du projet, choisir l'option "L'Audio d'un CD Audio..." dans le sous-menu Importer du menu Fichier. La (les) plage(s) du CD audio importée(s) seront insérées sur la piste audio sélectionnée, à l'emplacement où se trouve le curseur de projet.
- Pour importer des plages de CD Audio dans la Bibliothèque, sélectionner l'option "Importer CD Audio" dans le menu Media.

Ce qui peut constituer une méthode préférable si vous désirez importer plusieurs plages d'un coup. Pour de plus amples informations, voir "[Importer des plages de CD Audio"](#) à la [page 253](#).

Sélectionner une des options du menu Importer CD Audio fait apparaître le dialogue suivant :

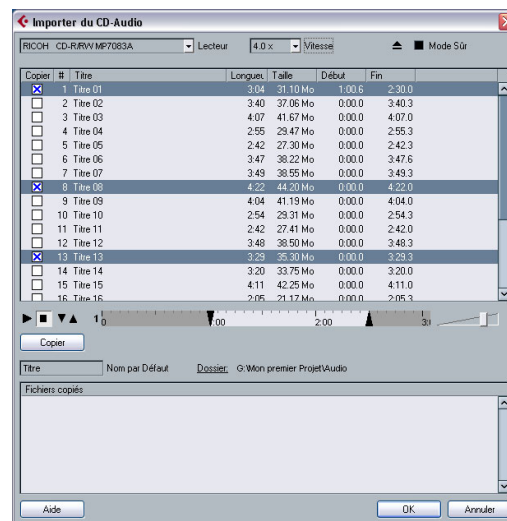

Pour importer une ou plusieurs pistes, procédez comme ceci :

1. Si vous disposez de plusieurs lecteurs CD, utilisez le menu local Lecteurs CD à gauche, pour sélectionner celui contenant le CD audio.

À l'ouverture du CD, le programme essaie de retrouver les noms des pistes dans la freedb (une base de données de CD). Si aucune connexion à la freedb ne peut être établie ou si les noms des pistes du CD sont introuvables, vous pouvez modifier manuellement le nom de piste générique dans le champ Nom par Défaut, voir ci-dessous.

2. Activez l'option "Mode Sûr", si vous désirez utiliser un mode de lecture sécurisé.

Activez cette option si vous rencontrez des problèmes lorsque vous essayez d'importer un CD audio. Des vérifications et des corrections d'erreurs seront effectuées au cours du processus. Notez que ce mode est un peu plus lent.

3. Dans la version Windows, sélectionnez la vitesse de transfert dans le menu local Vitesses.

La plupart du temps, on désire utiliser la vitesse la plus élevée possible : mais il est parfois préférable de sélectionner une vitesse inférieure afin d'assurer une extraction des données audio sans problème.

4. Cochez la case Copier pour chacun des fichiers audio à importer.

Vous pouvez aussi sélectionner une section de chacun des fichiers, voir ci-dessous.

5. Cliquez sur Copier pour générer une copie locale du ou des fichier(s) audio ou de la ou des section(s).

Par défaut, les plages de CD audio importées seront stockées sous forme de fichiers Wave (Windows) ou AIFF (Mac) dans le dossier Audio du projet en cours. Pour changer de dossier, cliquez sur le bouton Dossier et choisissez-en un autre dans le dialogue. Pendant la copie, ce bouton devient "Arrêter"; cliquez dessus pour arrêter le processus.

6. Cliquez sur OK pour importer les fichiers audio copiés dans le projet, ou cliquez sur Annuler pour arrêter l'importation et détruire les fichiers copiés.

- Si vous importez plusieurs fichiers audio dans les pistes du projet, un dialogue s'ouvre dans lequel vous devez choisir d'insérer les plages de CD sur une seule piste ou sur des pistes différentes.

La où les nouvelle(s) piste(s) seront affichées dans la fenêtre Projet. De nouveaux clips audio sont créés et ajoutés à la Bibliothèque.

Les colonnes du dialogue "Importer l'Audio d'un CD" possèdent les fonctionnalités suivantes :

Colonne	Description
Copier	Activez la case à cocher dans cette colonne pour la piste que vous désirez récupérer (importer). Pour activer plus d'une case à cocher (autrement dit, si vous désirez importer plus d'une plage de CD), cliquez et faites glisser par dessus les cases à cocher (ou appuyez sur [Ctrl]/[Commande] ou [Maj] et cliquez).
#	Le numéro de la piste.
Titre	Lorsque vous importez une plage de CD audio, le fichier sera nommé en fonction du nom apparaissant dans cette colonne. Les noms sont automatiquement tirés de la freedb, si possible. Vous pouvez renommer une plage, en cliquant dans la colonne Titre et en tapant un nouveau nom. Vous pouvez également donner un nom générique à toutes les plages du CD, s'il n'y a pas de nom disponible dans la freedb.
Longueur	La durée de la plage du CD audio, exprimée en minutes et secondes.
Taille	La taille du fichier correspondant à la plage du CD audio, exprimée en Mo.
Début	Vous pouvez n'importer qu'une partie de plage de CD si vous le désirez : ce paramètre permet de fixer le début de la section de la plage à importer. Par défaut, il correspond au début de la plage (0.000), mais vous pouvez modifier cette sélection sur la règle correspondante (voir ci-après).
Fin	Indique la fin de la section à importer de la plage. Par défaut, ce paramètre est réglé pour correspondre à la fin de la plage, mais vous pouvez modifier cette sélection sur la règle correspondante (voir ci-après).

Par défaut, les plages sont entièrement sélectionnées.

- Si vous désirez copier ou importer une section de plage de CD audio, il suffit de sélectionner cette plage dans la liste, puis de spécifier le début et la fin de la sélection en faisant glisser les poignées dans la règle de sélection. Les boutons d'écoute de début et de fin permettent d'affiner la précision de placement des limites de sélection.

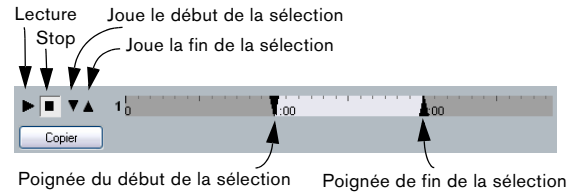

⇒ Notez que vous pouvez importer des sections de plusieurs plages de CD audio, en les sélectionnant l'une après l'autre et en ajustant ensuite la sélection. Les paramètres de début et de fin de chaque plage apparaîtront dans la liste.

- Vous pouvez écouter les plages de CD audio que vous avez sélectionnées en cliquant sur le bouton de Lecture. La plage sera lue depuis le point de début sélectionné jusqu'à la fin de la plage (ou jusqu'à ce que vous cliquiez sur le bouton Arrêter).

- Les boutons fléchés haut/bas se trouvant près du bouton Lecture permettent de n'écouter que le début et la fin de la sélection.

Le bouton Flèche vers le Bas lira une petite portion de son commençant au début de la sélection, tandis que le bouton Flèche vers le Haut lira une petite portion de son commençant juste avant la fin de la sélection.

- S'il n'y a pas de connexion à la freedb ou si aucun nom de piste de CD n'est trouvé, vous pouvez changer le nom générique du fichier audio dans le champ Nom par Défaut. Par défaut, les fichiers audio importés seront nommés de cette manière, <nom par défaut> 01 etc.

⇒ Notez que s'il y a un nom de piste pour la plage de CD audio dans la liste, le fichier audio correspondant utilisera ce nom à la place.

- Pour ouvrir le lecteur de CD, cliquez sur le bouton Ejecter situé en haut du dialogue.

Importer l'audio de fichiers vidéo

Vous pouvez extraire automatiquement les données audio lors de l'importation d'un fichier vidéo (voir ["Extraire l'audio d'un fichier vidéo"](#) à la [page 419](#)), mais il est également possible d'importer les données audio d'un fichier vidéo sans pour autant importer cette vidéo :

1. Déroulez le menu Fichier, et dans le sous-menu Importer, sélectionnez "L'Audio d'une Vidéo".

2. Dans le sélecteur de fichier qui apparaît, localisez et sélectionnez le fichier vidéo, puis cliquez sur Ouvrir. L'audio du fichier vidéo sélectionné est extrait puis converti en un fichier Wave, placé dans le dossier Audio du projet.

▪ Un nouveau clip est créé et vient s'ajouter à la Bibliothèque. Si la fenêtre Projet est active, un événement sera inséré sur la piste sélectionnée, à l'emplacement où se trouve le curseur de projet.

Cette procédure est identique à celle de l'importation de fichiers audio "normaux".

⇒ Pour importer des fichiers vidéo, voir ["Importer un fichier vidéo"](#) à la [page 417](#).

Importation de fichiers ReCycle

Le programme ReCycle développé par Propellerhead Software a été conçu pour travailler sur les boucles échantillonnées (samples). En découpant une boucle "en tranches" pour obtenir des échantillons séparés pour chaque temps, ReCycle permet de faire correspondre le tempo des boucles sans affecter leur hauteur et de les éditer comme si elles étaient issues de sons individuels. Cubase peut importer deux types de fichiers créés par ReCycle :

- Fichiers REX (format d'exportation de fichier des premières versions de ReCycle, extension ".rex").
- Fichiers REX 2 (format de fichier de ReCycle 2.0 et versions ultérieures, extension ".rx2").

Procédez comme ceci :

1. Sélectionnez une piste Audio et déplacez le curseur de projet là où vous voulez que le fichier importé commence. La plupart du temps, on importe les fichiers REX sur des pistes audio basées sur le tempo, puisque le grand intérêt de ces fichiers est de s'adapter automatiquement aux modifications ultérieures de tempo.

2. Sélectionnez "Audio..." dans le sous-menu Importer du menu Fichier.

3. Sélectionnez les fichiers REX files ou REX 2 à l'aide du menu Type du sélecteur de fichier.

4. Repérez le fichier, sélectionnez-le puis cliquez sur Ouvrir.

Le fichier est importé, puis automatiquement ajusté au tempo en vigueur dans Cubase.

Contrairement à un fichier audio normal, le fichier REX importé est composé de plusieurs événements, un pour chaque "tranche" de la boucle. Ces événements seront automatiquement placés dans un conteneur audio sur la piste sélectionnée et placés afin que le timing d'origine de la boucle soit conservé.

5. Si vous ouvrez ensuite le conteneur dans l'Éditeur de Conteneurs Audio, vous pourrez éditer chaque tranche séparément en rendant muets, en déplaçant et en modifiant la taille des événements, en leur ajoutant des effets et en leur appliquant des traitements, etc.

Vous pouvez également modifier le tempo et voir le fichier REX suivre automatiquement (à condition que la piste où il se trouve soit basée sur le tempo).

⇒ Vous pouvez obtenir des résultats similaires en utilisant les propres fonctions de "tranchage de boucle" de Cubase, voir ["Travailler avec des repères et des tranches"](#) à la [page 232](#).

Importation de fichiers audio compressés

Cubase peut importer (et exporter, voir ["Mixage sous forme de fichier audio"](#) à la [page 388](#)) plusieurs formats de compression audio parmi les plus connus. La procédure est la même que pour importer un fichier audio non compressé, avec une chose importante à noter :

▪ Lorsque vous importez un fichier audio compressé, Cubase crée une copie de ce fichier et la convertit au format Wave (Windows) ou AIFF (Mac OS X) avant de l'importer. Le fichier d'origine ne sera pas utilisé dans le projet.

Le fichier Wave/AIFF sera placé dans le dossier Audio du projet désigné.

⚠ Après conversion, le fichier Wave/AIFF sera beaucoup plus gros que le fichier compressé d'origine !

Les types de fichiers suivants sont supportés :

Fichiers audio MPEG

MPEG (Moving Picture Experts Group) est le nom générique d'une famille de standards utilisés pour coder des informations audio/vidéo (par exemple, des films, des clips, de la musique...) en un format numérique comprimé.

Cubase peut lire trois types de fichiers audio MPEG : MPEG Niveau 1 (extension *.mpeg), MPEG Niveau 2 (*.mp2) et MPEG Niveau 3 (*.mp3). Aujourd'hui, le mp3 est devenu le format le plus répandu, alors que le format mp2 reste le préféré des professionnels des milieux broadcast.

Fichiers Ogg Vorbis

Ogg Vorbis est un format relativement nouveau. Il est libre de droits et génère des fichiers audio très petits conservant une qualité audio comparativement élevée. Les fichiers Ogg Vorbis ont l'extension ".ogg".

Fichiers Audio Windows Media (Windows uniquement)

Windows Media Audio est un format audio développé par Microsoft Inc. Grâce à des algorithmes de compression audio élaborés, les fichiers audio Windows Media peuvent être très petits tout en conservant une qualité audio élevée. Ces fichiers ont l'extension ".wma".

Exporter et Importer des fichiers OMF (Cubase uniquement)

OMFI (Open Media Framework Interchange) est un format de fichiers indépendant de la plate-forme permettant le transfert de données numériques entre différentes applications. Cubase peut importer et exporter des fichiers OMFI (extension ".omf"), permettant d'utiliser Cubase en conjonction avec d'autres applications audio et vidéo.

Exporter des fichiers OMF

Notez que vous pouvez seulement exporter des fichiers stéréo au format OMF.

1. Déroulez le menu Fichier et ouvrez le sous-menu Exporter.

2. Dans ce sous-menu, choisissez "OMF...". La fenêtre de Configuration de l'Export OMF apparaît.

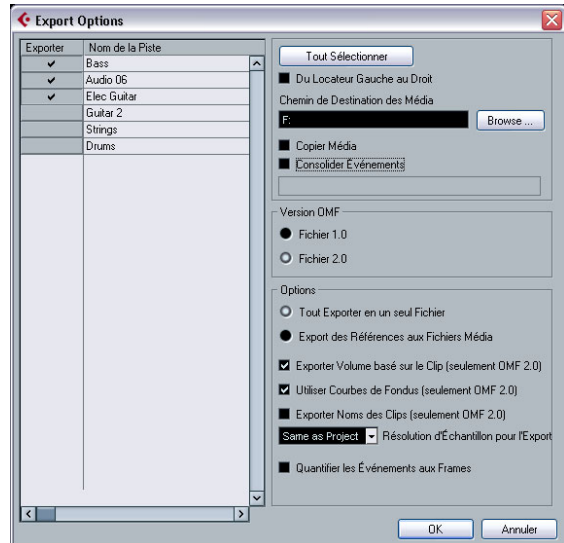

3. Utilisez la liste des pistes à gauche pour sélectionner celles qui seront incluses dans le fichier exporté. Pour sélectionner toutes les pistes, cliquez sur le bouton "Tout Sélectionner". Normalement, le projet entier est inclus - pour exporter uniquement l'intervalle compris entre les délimiteurs, cochez "Du Délimiteur Gauche au Droit".

4. Pour référencer des fichiers de media (voir ci-dessous), vous pouvez régler le chemin de sortie référencé en l'inscrivant dans le champ "Chemin de Destination du Media" ou en navigant dans le sélecteur de fichier. Toutes les références de fichier seront réglées sur ce chemins. Vous pouvez créer des références à des destinations de média qui n'existent pas sur le système sur lequel vous travaillez, ce qui facilite la préparation des fichiers destinés à être utilisés dans d'autres projets ou système ou dans environnement réseau.

5. Si vous désirez créer des copies de tous les fichiers media, choisissez l'option "Copier Media". Par défaut, les fichiers audio copiés sont placés dans un sous-dossier du dossier de destination de l'exportation. Pour les placer à un autre endroit, utilisez le champ "Chemin de Destination des Media".

6. Si vous désirez copier uniquement les portions de fichiers audio qui sont utilisées dans le projet, sélectionnez l'option **Consolider Événements**.

Vous pouvez aussi définir des "amorces" (handle lengths) en millisecondes afin d'inclure l'audio situé en dehors des limites de l'événement pour effectuer un réglage plus précis ultérieurement. S'il n'y a aucune amorce lors de la consolidation des fichiers audio, vous ne pourrez pas réaliser des fondus ni modifier des points lorsque le projet sera importé dans une autre application.

7. Sélectionnez "1.0" ou "2.0" selon la version OMF supportée par l'application vers laquelle vous souhaitez importer le fichier.

8. Choisissez si vous souhaitez inclure toutes les données audio dans le fichier OMF ("Tout Exporter en un seul Fichier") ou n'utiliser que des références ("Export des Références au Fichier Media").

Si vous choisissez "Tout Exporter en un seul Fichier", le fichier OMF contiendra tout ce qui est nécessaire, mais risque d'occuper beaucoup de place disque. Si vous choisissez "Export des Références au Fichier Media", le fichier sera très réduit, mais les fichiers audio qui y sont référencés devront être disponibles lors de l'utilisation de ce projet.

9. Si vous avez sélectionné l'option "2.0 File" ci-dessus, vous pouvez choisir d'inclure ou non les réglages de volume et de fondus des événements (tels que définis à l'aide des poignées de volume et de fondu des événements) – pour les inclure dans le fichier OMF, activez "Exporter Volume basé sur la Clip", "Utiliser Courbes de Fondu" et/ou "Exporter Noms des Clips", respectivement.

10. Spécifiez une taille (résolution) d'échantillon et une fréquence d'échantillonnage pour les fichiers exportés (ou utilisez les réglages du projet en cours).

11. Si vous cochez "Quantifier les événements aux Frames", les positions des événements dans le fichier exporté seront déplacées exactement sur les images.

12. Cliquez sur **OK**, et spécifiez un nom et un endroit pour ce fichier dans le dialogue qui apparaît.

Le fichier OMF exporté contiendra (ou fera référence à) tous les fichiers audio lus par le projet (y compris les fondus et les fichiers d'édition). Il ne contiendra pas les fichiers audio de la Bibliothèque qui ne sont pas utilisés, ni aucune donnée MIDI. Les fichiers vidéo ne sont pas inclus.

Importer des fichiers OMF

1. Déroulez le menu **Fichier** et ouvrez le sous-menu **Importer**.

2. Dans ce sous-menu, choisissez "OMF...".

3. Dans le dialogue qui apparaît, localisez le fichier OMF et cliquez sur **Ouvrir**.

- S'il y a déjà un projet ouvert, un dialogue s'ouvre dans lequel vous pouvez choisir de créer un nouveau projet ou pas.

Si vous répondez "Non", le fichier OMF sera importé dans le projet en cours.

4. Si vous choisissez de créer un nouveau projet, un sélecteur de fichiers s'ouvre dans lequel vous pouvez choisir le dossier de projet.

Sélectionnez un dossier de projet existant ou créez-en un nouveau en entrant son nom dans le dialogue.

5. Un sélecteur de fichiers de **Projet** apparaît, vous permettant de spécifier la piste à importer.

Activer l'option "Importer tous les media" permet d'importer les media qui ne sont pas référencés par des événements.

Activer l'option "Volume vers automatisation" importe l'automatisation et les enveloppes de volume de la piste d'Automatisation du Volume de chaque piste.

- Si le fichier OMF contient des informations sur des événements vidéo, Cubase vous demandera si vous souhaitez créer des marqueurs à la position de départ des événements vidéo.

Ceci permet d'importer manuellement des fichiers vidéo en utilisant les marqueurs comme référence.

Un nouveau projet sans titre est créé (ou des pistes sont ajoutées au projet existant), contenant les événements audio du fichier OMF importé.

Exporter et Importer des fichiers MIDI

Cubase peut importer et exporter des fichiers au format Standard MIDI, ce qui rend possible le transfert d'enregistrements MIDI de et vers pratiquement toute application MIDI, sur toute plate-forme. Lorsque vous importez et exportez des fichiers MIDI, vous pouvez préciser si certains réglages associés aux pistes doivent être inclus dans les fichiers (sous-pistes d'automatisation, réglages de volume et de panoramique, etc.).

Exporter des fichiers MIDI

Pour exporter vos pistes MIDI sous forme d'un fichier au format Standard MIDI, déroulez le menu fichier et sélectionnez "Fichier MIDI..." dans le sous-menu Exporter. Un sélecteur de fichier apparaît, permettant d'indiquer un endroit et un nom pour le fichier.

Après avoir spécifié un emplacement et un nom pour le fichier, cliquez sur "Enregistrer". À ce moment-là, le dialogue des Options d'Exportation apparaît, vous permettant de préciser un certain nombre d'options pour le fichier – ce qui doit être inclus, le type et la résolution (voir ci-dessous la descriptions de ces options).

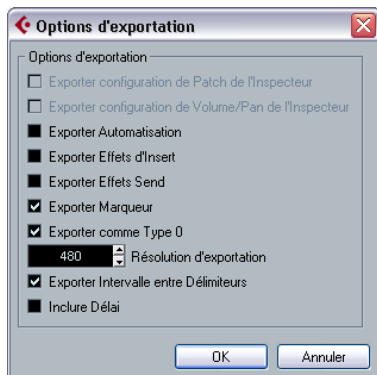

Le dialogue des Options d'Exportation.

Vous trouverez aussi ces réglages dans le dialogue des Préférences (page MIDI–Fichier MIDI). Si vous les avez déjà réglées dans les Préférences, vous n'avez plus qu'à cliquer sur OK dans le dialogue des Options d'Exportation.

Ce dialogue contient les options suivantes :

Option	Description
Exporter configuration de Patch de l'Inspecteur	Si cette option est activée, les réglages de patch MIDI dans l'Inspecteur – les champs "bnk" et "prg" (servant à la sélection des sons dans l'instrument MIDI connecté) sont inclus sous forme d'événements MIDI de sélection de banque et de changement de programme.
Exporter configuration de Volume/Pan de l'Inspecteur	Si cette option est activée, les réglages de Volume et Pan effectués dans l'Inspecteur sont inclus sous forme d'événements de Volume et Pan MIDI dans le fichier MIDI.
Exporter automatisation	Si cette option est activée, l'automatisation enregistrée (voir "Automatisation" à la page 172) sera convertie en événements de contrôleur MIDI et incluse dans le fichier MIDI. Ceci inclut également l'automatisation enregistrée à l'aide du plug-in MIDI Control. Tout ceci est décrit dans le chapitre "Effets MIDI" se trouvant dans le document séparé "Effets MIDI".
Exporter Effets d'Insert	Si cette option est activée et que vous utilisez un des plug-ins MIDI comme effet d'insert, les modifications apportées aux notes MIDI d'origine résultant du ou des effet(s) seront incluses dans le fichier MIDI. Un délai MIDI, par exemple, produira un certain nombre de répétitions sur une note MIDI en ajoutant réellement des notes "écho" selon des intervalles rythmiques – ces notes seront incluses dans le fichier MIDI si cette option est activée.
Exporter Effets Send	Si cette option est activée et que vous utilisez un des plug-ins MIDI comme effet Send (départ), les modifications apportées aux notes MIDI d'origine résultant du ou des effet(s) seront incluses dans le fichier MIDI.
Exporter Marqueur	Si cette option est activée, tout marqueur ajouté (voir "Utilisation des marqueurs" à la page 108) sera inclus dans le fichier MIDI sous forme d'événement de marqueur de fichier MIDI Standard.
Exporter comme Type 0	Si cette option est activée, le fichier MIDI sera de Type 0 (toutes les données sur une seule piste, mais sur différents canaux MIDI). Si cette option n'est pas cochée, le fichier MIDI sera de Type 1 (données sur des pistes séparées). Le type à choisir dépend de ce que vous désirez faire du fichier MIDI (dans quelle application ou séquenceur il sera utilisé, etc.).
Résolution d'Exportation	Vous pouvez spécifier une résolution MIDI entre 24 et 960 pour le fichier MIDI. La résolution est le nombre de pulsations, ou tics, à la noire (PPQ) et détermine la précision avec laquelle vous pourrez voir et éditer les données MIDI. Plus la résolution est élevée, plus la précision sera grande. La résolution doit être choisie en fonction de l'application ou du séquenceur avec lequel le fichier MIDI sera utilisé, car certaines applications et certains séquenceurs ne peuvent pas gérer certaines résolutions.
Exporter Intervalle entre Délimiteurs	Si cette option est activée, seule la partie située entre les délimiteurs gauche et droit sera exportée.
Export inclut le Délai	Si cette option est activée, le délai de la piste MIDI sera inclus dans le fichier MIDI. Pour de plus amples informations sur l'option de Délai, voir "Réglages de piste de base" à la page 292.

⇒ Le fichier MIDI contiendra la piste Tempo.

⇒ Les réglages de l'Inspecteur pour les pistes ne seront pas inclus dans le fichier MIDI !

Pour les inclure, vous devez convertir ces réglages en événements MIDI et en propriétés réels en utilisant la fonction Mélanger MIDI dans la Boucle pour chaque piste, voir "[Mélanger MIDI dans la boucle](#)" à la [page 307](#).

Importer des fichiers MIDI

Pour importer un fichier MIDI d'un disque, procédez comme ceci :

1. Sélectionnez "Fichier MIDI..." dans le sous-menu Importer du menu Fichier.

2. S'il y a déjà un projet ouvert, un dialogue s'ouvre dans lequel vous pouvez choisir de créer un nouveau projet ou pas.

Si vous répondez "Non", le fichier MIDI sera importé dans le projet en cours.

3. Repérez et sélectionnez le fichier MIDI dans le sélecteur et cliquez sur Ouvrir.

- Si vous choisissez de créer un nouveau projet, il vous sera demandé de spécifier un dossier pour le nouveau projet.

Sélectionnez un dossier existant ou créez-en un nouveau en tapant son nom dans le dialogue.

Le fichier MIDI est importé. Le résultat dépend du contenu du fichier MIDI et des réglages des Options d'Importation dans le dialogue des Préférences (page MIDI-Fichier MIDI). Les Options d'Importation sont les suivantes :

Option	Description
Extraire premier patch	Si cette option est cochée, les premiers événements de changement de programme et de sélection de banque de chaque piste sont convertis en réglages dans l'Inspecteur pour cette piste.
Extraire premier événement de Volume/Pan	Si cette option est cochée, les premiers événements de Volume et Pan MIDI de chaque piste sont convertis en réglages dans l'Inspecteur pour cette piste.
Importer Contrôleur comme piste d'Automatisation	Si cette option est cochée, les événements de contrôleur MIDI présents dans le fichier MIDI seront convertis en données d'automatisation pour les pistes MIDI.
Importer au Délimiteur gauche	Si cette option est cochée, le fichier MIDI importé sera placé afin de commencer au Délimiteur gauche – sinon il commencera au début du projet. Notez que vous pouvez aussi choisir de créer automatiquement un nouveau projet, dans ce cas le fichier MIDI commencera toujours au début du projet.

Option	Description
Importer Marqueur	Si cette option est cochée, les Marqueurs Standard MIDI du fichier seront importés et convertis en marqueurs Cubase.
Importer fichier comme un Conteneur lors du Glisser-Déposer	Si cette option est cochée et que vous glissez-déposez un fichier MIDI dans le projet, tout le fichier sera placé sur une seule et même piste.
Ignorer événements piste Master lors de la fusion	Si cette option est cochée et que vous importez un fichier MIDI dans le projet en cours, les données de la piste de tempo du fichier MIDI seront ignorées. Le fichier MIDI importé sera relu selon la piste Tempo actuelle du projet.

Comme mentionné dans la section "[Exporter des fichiers MIDI](#)" à la [page 436](#), le résultat dépend également du type de fichier MIDI dont il s'agit – Type 0 ou Type 1 :

- S'il s'agit d'un fichier MIDI de Type 0 (toutes les données sur une seule piste), une seule piste MIDI sera créée.

Cette piste sera réglée sur le canal MIDI "Tous", afin que tous les événements MIDI soient relus sur leur canal d'origine. Vous pouvez utiliser la fonction Dissoudre les Conteneurs du menu MIDI afin de répartir les événements sur différentes pistes avec des canaux MIDI différents (voir "[Dissoudre les Conteneurs](#)" à la [page 308](#)).

- S'il s'agit d'un fichier MIDI de Type 1 (données sur plusieurs pistes) un certain nombre de nouvelles pistes et nouveaux conteneurs MIDI seront créés.

Dans les deux cas, la piste Tempo sera réglée en fonction de la piste Tempo du fichier MIDI.

⚠ Il est aussi possible d'importer un fichier MIDI d'un disque par glisser-déposer depuis l'Explorateur Windows ou le Finder Mac OS dans la fenêtre Projet de Cubase. Les Options d'Importation s'appliquent aussi si vous utilisez cette méthode.

Exporter et importer des pistes (Cubase uniquement)

Vous pouvez exporter des pistes de Cubase (Audio, FX, Groupe, Instrument, MIDI et Vidéo) afin de les importer ultérieurement dans d'autres projets Cubase (ou Nuendo). Tout ce qui peut être associé aux pistes sera exporté (réglages de voie de console, sous-pistes d'automatisation, conteneurs et événements etc.). Un dossier séparé, appelé "Media" et contenant des copies de tous les fichiers audio référencés sera créé.

⇒ Les réglages spécifiques au projet (le tempo par ex.) ne feront pas partie des fichiers de piste exportés.

⇒ Pour créer des préréglages de piste à partir de pistes, voir "Préréglages de piste" à la page 280.

Exporter des pistes comme archive de piste

1. Sélectionnez les pistes que vous souhaitez exporter.
2. Déroulez le menu Fichier et ouvrez le sous-menu Exporter.
3. Dans le sous-menu, choisissez "Pistes Sélectionnées...".
4. Vous pouvez choisir entre les options suivantes :

- Cliquez sur "Copier" pour inclure des copies des fichiers de média référencés par les pistes.

Un sélecteur de fichier sera alors ouvert, vous permettant de choisir un dossier vide ou de créer un nouveau dossier pour sauvegarder l'archive de piste (comme fichier "*.xml") ainsi que le sous-dossier Média dans lequel seront sauvegardés les fichiers audio ou vidéo associés.

- Cliquez sur "Référence" pour inclure des références aux fichiers associés dans l'export.

Un sélecteur de fichier sera ouvert, vous permettant de choisir un dossier pour sauvegarder le fichier d'archive de piste (comme fichier "*.xml").

Importer des pistes d'une archive de piste

La fonction Importer Archive de Piste permet d'importer une piste exportée d'un projet Cubase (ou Nuendo).

⇒ Notez que la fréquence d'échantillonnage du projet actif et celle de l'archive de piste doivent correspondre. Si nécessaire, il faudra faire une conversion, voir ci-dessous.

1. Déroulez le menu Fichier et ouvrez le sous-menu Importer.
2. Dans le sous-menu, sélectionnez "Archive de Piste".
3. Dans le sélecteur de fichier qui apparaît, repérez le fichier XML, sélectionnez-le et cliquez sur Ouvrir. Le dialogue des Options d'Importation s'ouvre.

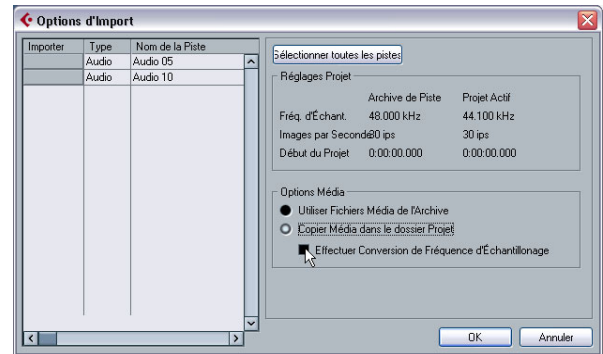

Dans la section Réglages du Projet, vous pouvez voir une comparaison entre les réglages de l'archive de piste et ceux du projet actif.

4. Dans le dialogue des Options d'Importation, cliquez dans la colonne Importer située à gauche pour sélectionner la ou les piste(s) désirée(s).

Une marque dans cette colonne indique qu'une piste est sélectionnée.

5. Choisissez quels fichiers de média utiliser :

- Sélectionnez "Utiliser Fichiers Média de l'Archive" si vous désirez importer la piste sans copier les fichiers de média dans votre dossier de projet.

- Sélectionnez "Copier Média dans le dossier Projet" si vous désirez importer les fichiers de média dans votre dossier de projet.

Pour l'option "Effectuer Conversion de la Fréquence d'échantillonnage", voir ci-dessous

6. Cliquez sur OK.

Les pistes sont importées, complètes avec leur contenu et leurs réglages.

Conversion de la fréquence d'échantillonnage lors de l'importation de pistes

Une archive de piste peut contenir des fichiers media ayant une fréquence d'échantillonnage différente de celle du projet actuellement actif. Le section des Réglages du Projet indiquera les différentes fréquences d'échantillonnage.

- Pour convertir la fréquence d'échantillonnage d'une archive de piste à celle utilisée dans le projet actif lors de l'importation, sélectionnez l'option "Copier Média dans le dossier Projet" puis "Effectuer la conversion de fréquence d'échantillonnage".

⇒ Les fichiers non convertis ayant une fréquence d'échantillonnage autre celle utilisée dans le projet ne seront pas relues à la bonne vitesse, ni à la bonne hauteur!

Autres fonctions Importer/Exporter

- Pour exporter des partitions, voir "Exporter" à la [page 614](#).
- Pour exporter et importer des pistes de Tempo, voir "Exporter et importer des pistes de Tempo" à la [page 370](#).
- Les mixmaps des anciennes versions de Cubase peuvent être importées dans Cubase. Elles seront converties en panneaux de périphériques. Pour de plus amples informations sur les panneaux de périphériques, voir le document PDF séparé "Périphériques MIDI".

La fonction Nettoyage

La fonction Nettoyage du menu Fichier vous aide à libérer de l'espace mémoire sur votre disque dur en repérant et, si vous le souhaitez, en effaçant les fichiers audio qui ne sont pas utilisés dans les dossiers de projet de votre disque. Procédez comme ceci :

1. Choisissez "Nettoyage..." dans le menu Fichier. Si un projet est ouvert, un message apparaît qui vous permet de les refermer. Cliquer sur "Fermer" referme tous les projets ouverts et fait apparaître le dialogue Nettoyage.
2. Si vous désirez restreindre l'action de la fonction de Nettoyage à un certain dossier seulement, cliquez sur le bouton "Chercher dans le Répertoire" et sélectionnez le dossier de votre choix.
Par défaut, la fonction Nettoyage est appliquée à tous les dossiers de tous les disques durs. Vous devez seulement sélectionner un dossier spécifique si vous êtes certain qu'il ne contient pas de fichiers audio utilisés dans d'autres projets (en dehors du dossier), voir ci-dessous. Vous pouvez réinitialiser la fonction afin de rechercher tous les dossiers en ouvrant à nouveau le dialogue "Sélectionner un répertoire" et en cliquant sur "Annuler".

3. Cliquez sur Démarrer.

Cubase va à présent scanner votre disque dur pour trouver les dossiers de projets et vérifier les fichiers audio et vidéo (dans les sous-dossiers Audio, Edits et Images) qui ne sont utilisés par aucun projet. Les fichiers trouvés sont listés dans le dialogue.

4. Lorsque le scan est terminé, vous pouvez sélectionner les fichiers en cliquant dans la liste.

Utilisez le [Ctrl]/[Commande]-clic pour sélectionner plusieurs fichiers à la fois, et [Maj]-clic pour sélectionner une suite de fichiers. Vous pouvez aussi cliquer sur le bouton Tout Sélectionner pour sélectionner tous les fichiers de la liste.

⇒ Note : Il existe des situations où la fonction de Nettoyage inclura dans sa liste des fichiers qui ne sont pas inutilisés !

- Si vous avez déplacé ou renommé des fichiers ou des dossiers (sans mettre à jour les fichiers de projet de façon à leur faire connaître les nouveaux chemins d'accès aux fichiers), Cubase ne peut pas savoir que ces fichiers sont utilisés dans un projet.

- Si vous lancez la fonction de Nettoyage dans un dossier où se trouvent des fichiers audio appartenant à d'autres projets (non contenus dans le dossier), ces fichiers seront considérés comme "inutilisés".

- De même, assurez-vous de ne pas supprimer de fichiers utilisés dans d'autres applications, ou de fichiers auxquels vous tenez particulièrement !

Toutefois, vous pouvez supprimer sans remords les fichiers Image car le programme saura toujours les reconstruire si nécessaire.

5. Effacez tous les fichiers que vous ne souhaitez pas garder en les sélectionnant dans la liste et en cliquant sur Effacer.

6. Fermez le dialogue en cliquant sur sa case de fermeture.

37

Personnaliser

Présentation

Vous pouvez personnaliser l'apparence et le fonctionnement de Cubase de différentes façons.

Voici les éléments configurables par l'utilisateur qui sont décrits dans ce chapitre :

- **Espaces de travail**

En mémorisant différentes combinaisons de fenêtres sous forme "d'espace de travail", vous pouvez passer rapidement entre différents modes de travail, voir "[Espaces de travail](#)" à la [page 441](#).

- **Dialogues de Configuration**

Plusieurs parties de l'interface utilisateur (barres d'outils, palette Transport, Inspecteur, lignes d'infos et les fenêtres de configuration de voie) disposent d'un dialogue de Configuration, dans lequel l'utilisateur peut choisir les éléments qui seront visibles ou pas dans la fenêtre ou le panneau et où ils seront placés – voir "[Les dialogues de Configuration](#)" à la [page 443](#).

- **La liste des pistes**

Les contrôles affichés dans la liste des pistes peuvent être définis pour chaque type de piste, voir "[Personnaliser les contrôles de piste](#)" à la [page 444](#).

- **Préréglages des préférences (Cubase uniquement)**

Vous pouvez mémoriser et rappeler vos réglages de préférences en tant que "préréglages de préférences", voir "[À propos des préréglages de préférences \(Cubase uniquement\)](#)" à la [page 446](#).

- **Apparence**

L'apparence générale du programme peut être modifiée, voir "[Apparence](#)" à la [page 447](#).

- **Couleurs des pistes et des événements**

Vous pouvez choisir les couleurs qui seront utilisées – voir "[Appliquer des couleurs de piste et d'événement](#)" à la [page 448](#).

Ce chapitre contient également une section décrivant où sont mémorisés vos préférences et réglages sur le disque dur (voir "[Où sont mémorisés les réglages ?](#)" à la [page 451](#)), afin de vous aider à transférer vos réglages personnalisés vers un autre ordinateur.

Espaces de travail

Une disposition des fenêtres dans Cubase s'appelle un "espace de travail", qui mémorise la taille, la position et le contenu de toutes les fenêtres, vous pouvez passer rapidement d'un mode de travail à un autre, à l'aide du menu ou de raccourcis clavier. Par exemple, vous aurez sans doute besoin d'une fenêtre Projet aussi grande que possible lorsque vous éditez, tandis qu'il vous faudra ouvrir simultanément la fenêtre de la console et celle des effets lors de vos mixages. La liste et la gestion des espaces de travail sont accessibles via le sous-menu Espaces de Travail du menu Fenêtres.

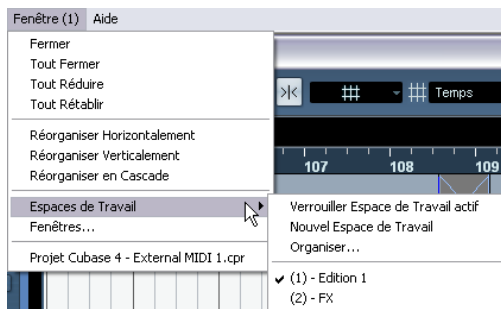

Éditer l'espace de travail actif

Il y a toujours un espace de travail actif, même si vous n'en avez mémorisé aucun. Pour modifier l'espace de travail actif, il suffit d'apportez les changements désirés à l'agencement des fenêtres. Ceci peut inclure l'ouverture, la fermeture, le déplacement, le changement de taille des fenêtres ainsi que le réglage de zoom et de hauteur des pistes. Les changements sont automatiquement mémorisés pour l'espace de travail actif.

- Pour éviter de modifier accidentellement un espace de travail, sélectionnez "Verrouiller espace de travail actif" dans le sous-menu Espaces de Travail.

Un espace de travail verrouillé conservera ses réglages d'origine. Vous pouvez quand même modifier la disposition des fenêtres à l'écran mais lorsque vous rechargez l'espace de travail il aura retrouvé sa disposition d'origine.

Créer un nouvel espace de travail

1. Déroulez le menu Fenêtres et ouvrez le sous-menu Espaces de Travail.
2. Sélectionnez "Nouvel Espace de Travail".

3. Dans le dialogue qui apparaît, donnez un nom à cet espace de travail.

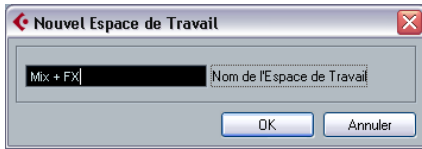

4. Cliquez sur OK.

L'espace de travail est mémorisé et apparaîtra désormais dans le sous-menu Espaces de Travail. Il deviendra alors l'espace de travail actif.

5. Disposez à votre convenance les fenêtres que vous désirez inclure dans le nouvel espace de travail.

Vous pouvez donc ouvrir, déplacer et redimensionner les fenêtres, régler leur zoom et la largeur des pistes.

Activer un espace de travail

1. Déroulez le menu Fenêtres et ouvrez le sous-menu Espaces de Travail.

2. Sélectionnez l'espace de travail dans la liste du sous-menu.

Les fenêtres seront fermées, ouvertes, déplacées et/ou redimensionnées selon l'espace de travail mémorisé.

- Vous pouvez aussi activer un de neuf espaces de travail grâce aux raccourcis-clavier.

Ceci s'effectue dans la catégorie Espaces de Travail du dialogue des Raccourcis Clavier.

Organisation et présélection des espaces de travail

Si vous sélectionnez "Organiser..." à partir du sous-menu Espaces de Travail, le dialogue "Organiser Espaces de Travail" s'ouvrira .:

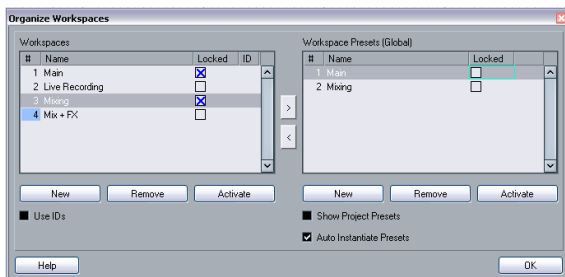

La liste à gauche regroupe les espaces de travail dans le projet actif, alors que celle de droite regroupe les espaces de travail pré-réglés. Alors que les espaces de travail sont mémorisés avec chaque projet, les pré-réglages sont mémorisés globalement, ce qui vous permet d'en préparer plusieurs qui pourront être utilisés dans divers projets. Les pré-réglages d'espaces de travail mémorisent uniquement la taille et la position des fenêtres principales - les fenêtres spécifiques au projet ne sont pas incluses.

- Dans la liste des espaces de travail à gauche, vous pouvez les renommer (faire un double clic et taper), les verrouiller et les déverrouiller.

- Les boutons fléchés entre les deux listes permettent de copier l'espace de travail sélectionné pour en faire un pré-réglage ou vice versa.

- Les boutons situés sous chacune des listes permettent d'ajouter, supprimer ou activer des espaces de travail ou des pré-réglages.

Vous pouvez aussi activer un espace de travail ou un pré-réglage en double cliquant sur son numéro.

- Normalement, lorsque vous utilisez des raccourcis clavier pour activer les espaces de travail, ceux-ci correspondent à l'ordre de la liste des espaces de travail, ainsi le raccourci clavier pour "espace de Travail 1" sélectionnera le premier espace de travail de la liste et ainsi de suite. Mais, si vous cochez la case Utiliser ID, vous pouvez entrer un numéro (1 à 9) dans la colonne ID pour chaque espace de Travail.

Ce numéro servira de référence lorsque vous utiliserez les raccourcis clavier, afin que celui correspondant à "Espace de travail 1" rappelle l'espace de travail avec l'ID 1.

- Les pré-réglages d'espace de travail sont sauvegardés avec le projet. Par défaut les pré-réglages globaux figurent dans la liste de droite - pour voir les pré-réglages d'autres projets, cochez la case Afficher Pré-réglages Projet.

- Si la case Auto-création d'Espaces de Travail est cochée, tous les pré-réglages d'espace de Travail globaux seront automatiquement convertis en espaces de Travail lorsque vous créez un nouveau projet ou lorsque vous ouvrirez un projet.

- Pour refermer le dialogue, cliquez sur le bouton OK ou utilisez [Esc].

Notez que vous pouvez continuer à travailler dans d'autres fenêtres lorsque le dialogue Organiser est ouvert.

Les dialogues de Configuration

Vous pouvez personnaliser l'apparence de

- la palette Transport
- les lignes d'infos
- les fenêtres de configuration de voie
- les barres d'outils
- l'Inspecteur

en choisissant quels éléments seront visibles et où ils seront placés.

Personnaliser via les menus contextuels de configuration

En faisant un clic droit dans la palette Transport, les barres d'outils, les lignes d'infos, ou l'Inspecteur, le menu contextuel de configuration de chacun d'eux s'ouvre. Pour les fenêtres de configuration de voie, ces options se trouvent dans le menu contextuel du dialogue, dans le sous-menu Personnaliser Vue. Dans ce menu, vous pouvez cocher ou pas les éléments désirés.

Les options générales suivants sont disponibles dans les menus contextuels de configuration:

- "Tout Montrer" rend visibles tous les éléments.
- "Défaut" réinitialise l'interface à ses réglages par défaut.
- "Configuration..." ouvre le dialogue de Configuration (voir ci-dessous).

Si des pré-réglages sont disponibles, ils peuvent être sélectionnés dans la seconde moitié du menu (ex. "Status Fields Only" dans la palette Transport).

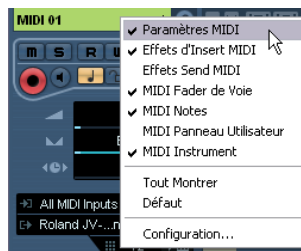

Les menus contextuels de configuration de la ligne d'infos et de l'Inspecteur. Dans le menu contextuel de configuration de l'Inspecteur, les options disponibles dépendent du type de piste.

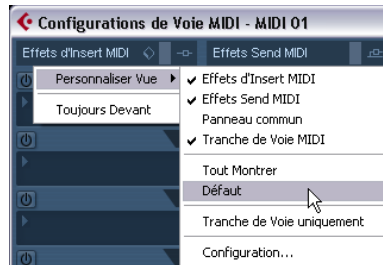

Le menu contextuel de configuration de voie pour une piste MIDI. Les options disponibles dépendent du type de piste.

Personnaliser via le dialogue de Configuration

Si vous sélectionnez "Configuration..." dans les menus contextuels de configuration, le dialogue de Configuration s'ouvre. Ici, vous pouvez:

- choisir quels éléments seront visibles ou pas dans la palette Transport, les barres d'outils ou l'Inspecteur.
- déterminer où les éléments seront placés.
- sauvegarder et rappeler des pré-réglages, c'est-à-dire différentes configurations.

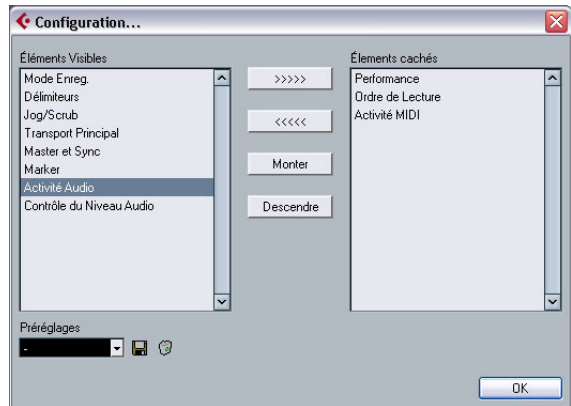

Le dialogue de Configuration, par ex. pour la palette Transport.

Le dialogue est divisé en deux colonnes. Celle de gauche affiche les éléments actuellement visibles et celle de droite les éléments actuellement cachés.

- Vous pouvez changer l'état (visible ou pas) en sélectionnant les éléments d'une colonne et en les faisant passer dans l'autre à l'aide des boutons fléchés situés au milieu du dialogue.

Les changements sont appliqués directement.

- En sélectionnant les éléments de la colonne “Éléments Visibles” vous pouvez changer la position du ou des élément(s) sélectionné(s) en utilisant les boutons “Monter” et “Descendre”.

Les changements sont appliqués directement. Pour annuler tous les changements et revenir à la disposition standard, vous pouvez sélectionner “Défaut” dans le menu contextuel de configuration.



Une palette Transport “personnalisée”.

- Si vous cliquez sur le bouton Sauvegarder (l’icône de disquette) dans la section Préréglages, une case de texte apparaît pour vous permettre de nommer la configuration et la sauvegarder sous la forme d’un préréglage. La préréglage sauvegardé sera affiché dans le champ Préréglages.
- Pour supprimer un préréglage, sélectionnez-le et cliquez sur l’icône de corbeille.
- Les configurations sauvegarder peuvent être sélectionnées dans le menu local Préréglages du dialogue de Configuration ou directement dans le menu contextuel de configuration.

Personnaliser les contrôles de piste

Vous pouvez configurer (séparément pour chaque type de piste) les contrôles de piste à afficher dans la liste des pistes. Vous pouvez également spécifier l’emplacement de ces contrôles et les regrouper de façon à ce qu’ils soient toujours affichés les uns à coté des autres. Tout ceci s’effectue dans le dialogue “Contrôles Piste”.

Ouvrir le dialogue “Contrôles Piste”

Il existe deux façons d’ouvrir ce dialogue :

- En faisant un clic droit sur une piste dans la liste des pistes et en sélectionnant “Contrôles Piste” à partir du menu qui apparaît.
- ou
- En cliquant sur la flèche en haut à gauche de la liste des pistes et en sélectionnant “Contrôles Piste”.

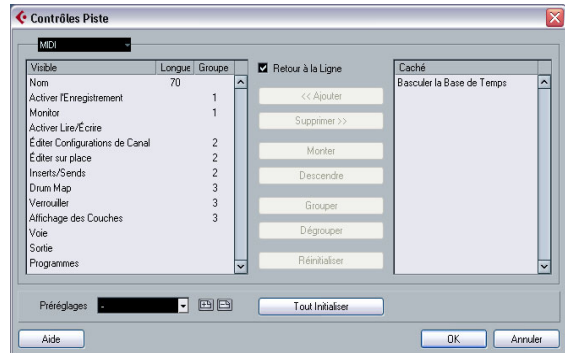

Définir le type de piste

Les choix effectués dans le dialogue “Contrôles Piste” s’appliquent au type de piste sélectionné (Marqueur, MIDI, Voie de Groupe/d’Effet, Répertoire, Vidéo, Instrument, Audio). Si vous avez par exemple fait un clic droit sur une piste audio pour ouvrir ce dialogue, celui-ci affiche automatiquement les choix effectués pour les pistes audio. Le type de piste sélectionné est indiqué dans l’affichage du menu en haut à gauche du dialogue.

- Pour changer le type de piste sélectionné, cliquez sur la flèche située à droite de l’affichage du menu et sélectionnez un type de piste à partir du menu local qui apparaît. Tous les choix effectués dans ce dialogue s’appliqueront à toutes les pistes (actuelles et futures) du type sélectionné.



Le menu local de type de piste, en haut à gauche du dialogue “Contrôles Piste”.

- ⇒ Assurez-vous toujours que vous avez bien sélectionné le type de piste désiré lorsque modifier les contrôles de piste !

Supprimer, ajouter et déplacer des contrôles de piste

Le dialogue est divisé en deux colonnes. Celle de gauche affiche les contrôles actuellement visibles dans la liste des pistes et celle de droite les contrôles qui sont actuellement cachés.

- ⇒ Vous pouvez cacher des contrôles (les supprimer de la liste des pistes) en les sélectionnant dans la liste à gauche et en cliquant sur le bouton “Supprimer”. Pour afficher des éléments qui ne sont pas visibles, sélectionnez-les dans la liste à droite et cliquez sur “Ajouter”. Cliquez sur OK pour appliquer les changements.

- ⇒ Tous les contrôles peuvent être supprimés sauf les boutons Muet et Solo.

- En sélectionnant les contrôles de la colonne “Visible” vous pouvez changer la position du ou des contrôle(s) sélectionné(s) dans la liste des piste en utilisant les boutons “Monter” et “Descendre”.

Cliquez sur OK pour appliquer les changements.

3. Cliquez sur OK.

Les contrôles sont alors déplacés.

Regrouper les contrôles de piste

Si vous redimensionnez la liste des pistes, la position des contrôles changera proportionnellement afin que l’espace disponible puisse contenir autant de contrôles que possible (en supposant que la fonction Retour à la Ligne soit cochée – voir ci-dessous). En regroupant plusieurs contrôles de piste, vous pouvez vous assurer qu’ils seront toujours placés les uns à côté des autres dans la liste des pistes. Pour regrouper les contrôles, procédez comme ceci :

1. Assurez-vous d’avoir sélectionné le type de piste désiré.

2. Dans la liste Visible, sélectionnez au moins deux contrôles que vous souhaitez grouper.

Vous ne pouvez grouper que des contrôles adjacents dans la liste “Visible”. Pour grouper des contrôles qui ne sont actuellement pas adjacents dans la liste, il faut d’abord utiliser les boutons Monter et Descendre.

3. Cliquez sur Grouper.

Un numéro s’affiche dans la colonne Groupe, correspondant aux contrôles groupés. Le premier groupe créé portera le numéro 1, le second le numéro 2 et ainsi de suite.

4. Cliquez sur OK.

Les contrôles sont désormais groupés.

- Vous pouvez dégroupier des contrôles avec le bouton Dégroupier. Si vous cliquez sur ce bouton, l’élément sélectionné et ceux situés en-dessous dans la liste seront supprimés du groupe. Pour supprimer un groupe entier, sélectionnez le premier de ses éléments dans la liste et cliquez sur le bouton Dégroupier.

À propos du Retour à la Ligne

Cette option est activée par défaut (cochée). Le Retour à la Ligne est une fonction qui permet aux contrôles d'être repositionnés dynamiquement lorsque vous redimensionnez la liste des pistes. C'est-à-dire que selon la façon dont vous redimensionnez la liste des pistes, vous verrez s'afficher autant de contrôles que peut en contenir un espace donné.

Si vous désactivez cette fonction, les positions des contrôles resteront fixes, quelle que soit de la taille de la liste des pistes. Dans ce mode, il se peut que vous deviez redimensionner les pistes verticalement (en faisant coulisser les séparateurs) pour permettre l'affichage de tous les contrôles.

À propos de la colonne Longueur

La colonne Longueur de la liste "Visible" vous permet de définir le nombre maximal de caractères autorisés dans certains champs de texte (ex. Nom). Pour modifier le réglage, cliquez dans le chiffre de la colonne Longueur et entrez-y une nouvelle valeur.

Réinitialiser les réglages de la liste des pistes

Il y a deux possibilités de réinitialisation des réglages :

- Cliquer sur Réinitialiser pour restaurer tous les réglages des contrôles du type de piste sélectionné sur leurs valeurs par défaut.
- Cliquer sur Tout Initialiser pour restaurer tous les réglages des contrôles de tous les types de piste sélectionnés sur leurs valeurs par défaut.

Sauvegarder les préréglages

Vous pouvez sauvegarder les réglages des contrôles de piste en tant que préréglages en vue d'un rappel ultérieur :

1. Cliquez sur l'icône Sauvegarde située à côté du champ de nom des préréglages.
Un dialogue s'ouvre, vous permettant de donner un nom au préréglage.
2. Cliquez sur OK pour sauvegarder les réglages en tant que préréglage.
Les préréglages sauvegardés peuvent être sélectionnés à partir du menu local Préréglages et à partir de celui qui est situé en haut à gauche de la liste des pistes.
3. Pour supprimer un préréglage, sélectionnez-le dans le dialogue des Contrôles de piste et cliquez sur l'icône Supprimer situé à côté du champ de nom des préréglages.

⇒ Cubase est fourni avec un certain nombre de préréglages de contrôle de piste.

À propos des préréglages de préférences (Cubase uniquement)

Il est possible de mémoriser des réglages de préférences partiels ou complets en tant que préréglages. Ceci vous permet de rappeler des réglages rapidement et simplement.

Sauvegarder un préréglage de préférences

Lorsque vous avez effectué vos réglages de préférences, procédez comme suit pour sauver tous les réglages en tant que préréglages :

1. Si le dialogue n'est pas déjà ouvert, sélectionnez Préférences dans le menu Fichier (Win) ou le menu Cubase (Mac).
2. Vérifiez que la case "Sauver seulement les réglages sélectionnés" n'est pas cochée.
Ceci parce que cette option sert à sauvegarder des réglages partiels (voir ci-dessous), par opposition à l'ensemble des réglages.
3. Cliquez sur le bouton Stocker situé dans la partie inférieure gauche du dialogue Préférences.

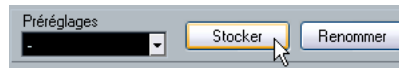

Un dialogue apparaît permettant de donner un nom au préréglage.

4. Cliquez sur OK pour sauvegarder.
Vos réglages sauvegardés seront désormais accessibles et utilisables à partir du menu local des Préréglages de Préférences pour vos futurs projets.

Charger un préréglage de préférences

Pour charger un préréglage de préférences mémorisé, procédez comme ceci :

1. Sélectionnez Préférences dans le menu Fichier (Win) ou le menu Cubase (Mac).
2. Sélectionnez le préréglage en mémoire à partir du menu local des Préréglages de Préférences.
3. Cliquez sur OK pour quitter le dialogue Préférences et appliquer les réglages du préréglage mémorisé.

Sauvegarde partielle des réglages de préférences

Il est également possible de mémoriser des réglages de préférences partiels. Ceci est utile lorsque vous avez effectué des réglages qui n'ont de lien qu'avec un certain projet ou dans certaines situations. Lorsque vous appliquez un préréglage de préférences partiel, vous ne modifiez que les réglages sauvegardés. Toutes les autres Préférences demeureront inchangées.

Lorsque vous avez effectué vos réglages spécifiques de préférences, procédez comme suit pour mettre en mémoire les réglages partiels en tant que préréglages :

1. Ouvrez le dialogue des Préférences.
2. Cochez la case "Sauver seulement les préréglages sélectionnés".

Une nouvelle colonne "Stocker" apparaît dans la liste de la page des Préférences.

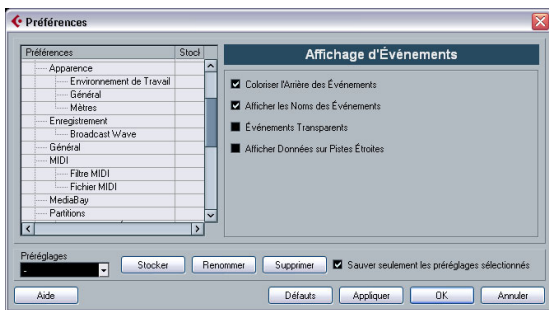

3. Cliquez dans la colonne Stocker des éléments des Préférences que vous souhaitez mémoriser.

Notez que si vous cochez une page de Préférences contenant des "sous-pages", ces dernières seront automatiquement cochées aussi. Si ce n'est pas ce que vous souhaitez, désélectionnez simplement les sous-pages.

4. Cliquez sur le bouton Stocker situé en bas à gauche du dialogue des Préférences.

Un dialogue apparaît qui vous permet de donner un nom au préréglage. N'hésitez pas à choisir un nom descriptif pour un préréglage de préférence partiel, rappelant si possible les réglages mémorisés (par exemple "Contrôles – Edition").

5. Cliquez sur OK pour sauvegarder.

Vos réglages mémorisés seront désormais accessibles à partir du menu local des Préréglages de Préférences pour vos projets futurs.

Apparence

Dans le dialogue des Préférences, vous trouverez une page appelée Apparence. Cette page diffère pour Cubase et Cubase Studio.

Cubase Studio

Pour Cubase Studio, vous disposez des réglages suivants :

- Schéma d'Apparence de Base.

En choisissant une option dans ce menu local, vous pouvez définir la présentation générale du programme. Après avoir choisi un schéma, cliqué sur Appliquer ou sur OK, vous devrez redémarrer le programme pour que les changements soient pris en compte.

- Curseurs de brillance/intensité.

Ces curseurs permettent de régler avec précision la brillance et le contraste dans différentes zones du programme. Les changements sont pris en compte lorsque vous cliquez sur Appliquer ou OK.

Cubase

Dans Cubase, il contient trois sous-pages avec les réglages suivants :

Général

Les contrôles de la sous-page Général affectent l'apparence des fenêtres qui abritent les contrôles et les espaces de travail dans Cubase.

- Saturation détermine l'intensité des couleurs du fond, de gris à bleu.
- Contraste détermine le degré de clarté du fond par rapport aux contrôles et aux affichages.
- Luminance rend le fond plus clair ou plus sombre.

Mètres

La coloration des mètres dans Cubase peut être contrôlée de manière sophistiquée. De nombreuses couleurs peuvent aider à indiquer visuellement quels niveaux sont atteints, par ex. dans une voie de la console VST. Pour cela, le mètre de la page Apparence–Mètres dispose de poignées colorées qui vous aideront à sélectionner la couleur que prendra le mètre pour un niveau de signal donné.

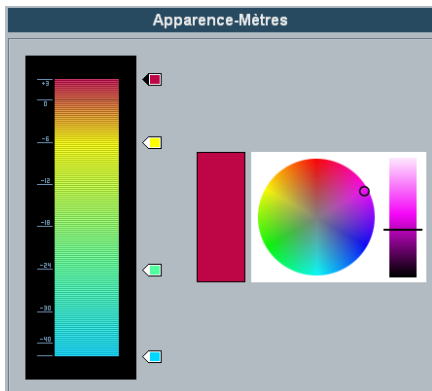

La page Apparence-Mètres dans le dialogue des Préférences.

- Par défaut, il y a quatre poignées colorées. Chaque poignée colorée a une couleur unique qui change progressivement lorsque le mètre bouge.

Cliquez sur une des poignées colorées et déplacez-la dans l'échelle du mètre. Si vous maintenez [Maj] tout en déplaçant la poignée à l'aide de la souris, elle se déplacera dix fois plus lentement pour vous permettre un positionnement plus précis. Vous pouvez aussi changer la position de la poignée colorée avec les touches fléchées Haut/Bas ; et si vous maintenez [Maj] elle se déplacera dix fois plus vite.

- Vous pouvez ajouter des poignées colorées en faisant un [Alt]/[Option]-clic n'importe où à côté de l'échelle du mètre. Pour supprimer une poignée faire un [Ctrl]/[Commande]-clic dessus.

En ajoutant d'autres poignées colorées à l'échelle du mètre, vous pouvez définir des couleurs pour des niveaux de signal plus spécifiques. Essayez d'ajouter deux poignées colorées très proches l'une de l'autre. Ainsi la couleur du mètre changera plus rapidement à un certain niveau de signal.

- Pour changer la couleur d'une poignée, sélectionnez-la en cliquant dessus ou à l'aide de la touche Tab (maintenez [Maj] en pressant la touche Tab pour revenir en arrière). Puis utilisez les contrôles de teinte et de luminosité, à droite, pour modifier la couleur de la poignée. La poignée colorée actuellement sélectionnée est indiquée par un triangle noir sur son côté gauche.

Environnement de Travail

L'environnement de travail dans Cubase ce sont les endroits où les données elles-mêmes sont affichées, telles que la fenêtre Projet où sont affichés les événements. Dans ces zones, certains éléments, comme les quadrillages verticaux et horizontaux peut être modifiés en intensité à l'aide des contrôles se trouvant dans cette page.

Appliquer des couleurs de piste et d'événement

Vous pouvez utiliser un code couleur pour avoir un rapide aperçu des pistes et des événements dans la fenêtre Projet. Ces couleurs sont de deux sortes; couleurs de pistes et couleurs d'événements.

- La couleur de piste est représentée et peut être éditée dans l'Inspecteur, la Liste des Pistes et dans la voie de console correspondante. De plus, elle est représentée dans tous les conteneurs et événements d'une piste dans l'affichage des événements. Les couleurs de piste peuvent être désactivées ou activées globalement.
- Les couleurs d'événements sont représentées dans les conteneurs et les événements dans l'affichage des événements et sont indépendants des couleurs de piste. Une couleur appliquée à un événement remplace la couleur de piste, si les deux sont utilisées.

La palette de la barre de couleur peut être personnalisée, voir "[Le dialogue Couleurs des Événements](#)" à la [page 450](#).

Couleurs de piste

Appliquer des couleurs de piste manuellement

Pour activer les couleurs de piste, procédez comme ceci :

1. Cliquez sur le bouton Afficher/Cacher Couleurs de Piste en haut de la liste des pistes.



Ceci affiche le sélecteur de couleur de piste dans l'Inspecteur, dans la liste des pistes et dans la Console de Voies.

2. Pour afficher la palette de couleurs, cliquez sur le sélecteur de couleur de piste.



Cliquez sur la flèche dans la barre portant le nom de la piste...



...cliquez sur la bande colorée dans la liste des pistes.



Dans la Console, cliquez sur le sélecteur de couleur de piste sous le nom de la voie.

3. Sélectionnez une couleur dans la barre.
La couleur de piste choisie se retrouve dans la barre titre de l'inspecteur et dans les bandes colorées, ainsi que dans la console et dans tous les conteneurs ou événements appartenant à la piste sélectionnée.



Appliquer des couleurs de piste automatiquement

Dans les Préférences (page Édition-Projet & Console) se trouve l'option "Mode de colorisation Automatique des pistes".

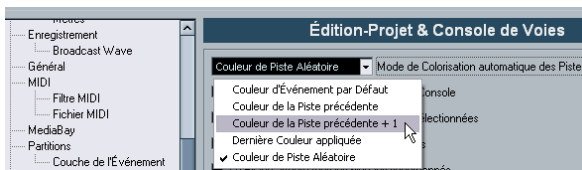

Elle propose plusieurs options pour assigner automatiquement des couleurs aux pistes qui sont ajoutées au projet.

Option	Effet
Couleurs d'événement par défaut	La couleur par défaut (gris) est assignée.
Couleur de la piste précédente	Utilise la couleur de la piste située au-dessus de la nouvelle c'est-à-dire celle qui est sélectionnée lorsque vous ajoutez une nouvelle piste).
Couleur de la piste précédente + 1	Utilise la couleur qui suit celle de la piste située au-dessus de la nouvelle (+1 fait référence aux numéros des couleurs de la palette).
Dernière couleur appliquée	La dernière couleur assignée manuellement est utilisée.
Couleur de piste aléatoire	Les couleurs de piste sont assignées aléatoirement.

Colorier les conteneurs et les événements

Il existe deux moyens de colorier des conteneurs et des événements dans la fenêtre Projet:

Utiliser le sélecteur de couleur

1. Sélectionnez des conteneurs ou des événements.
2. Choisissez une couleur dans le sélecteur de couleur de la barre d'outils.

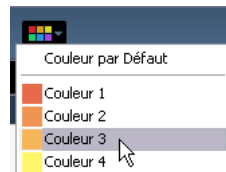

Utiliser l'outil Couleur

1. Sélectionnez l'outil Couleur (l'icône Pot de Peinture).



2. Cliquez sur la petite barre située en dessous pour afficher la palette de couleurs.
3. Choisissez une couleur.
4. Cliquez sur un conteneur/événement pour lui assigner la couleur.

La couleur sera appliquée aux conteneurs/événements sélectionnés et remplacera celle de la piste (si utilisée).

- Si vous appuyez sur [Ctrl]/[Commande] et cliquez sur un événement avec l'outil Couleur, la palette de couleurs est affichée vous permettant de choisir la couleur désirée pour l'événement.
- Si vous appuyez sur [Alt]/[Option] le curseur de l'outil Couleur devient une pipette, pouvant servir à sélectionner une couleur en cliquant sur un conteneur ou un événement.

Personnaliser le fond des événements

Dans la page Affichage d'Événement des Préférences, se trouve l'option "Coloriser l'arrière des événements".

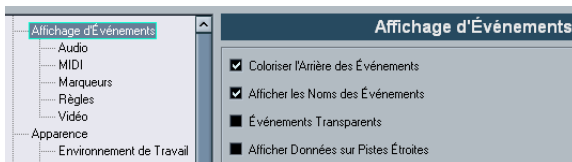

Cette option affecte l'affiche des événements dans la fenêtre Projet.

- Si cette option est activée, le fond des événements et des conteneurs dans l'affichage des événements sera affiché dans la couleur sélectionnée.
- Si cette option est désactivée, le "contenu" des événements et conteneurs (c.-à-d. événements MIDI, formes d'onde audio, etc.) sera affiché dans la couleur sélectionnée et le fond sera de couleur grise.

Le dialogue Couleurs des Événements

Vous pouvez ouvrir le dialogue Couleurs des Événements de deux manières :

- Double-cliquez sur la petite barre en dessous de l'outil couleur.

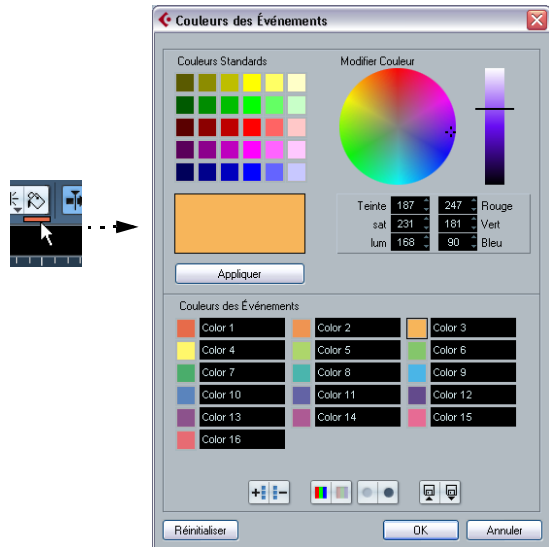

- Ouvrez le menu local de sélection de couleur dans la barre d'outils et choisissez "Sélectionner Couleurs...".

Dans le dialogue Couleurs des Événements, vous pouvez personnaliser complètement la palette de couleur, sauf la couleur par défaut (gris).

Augmenter/Réduire la brillance de toutes les couleurs

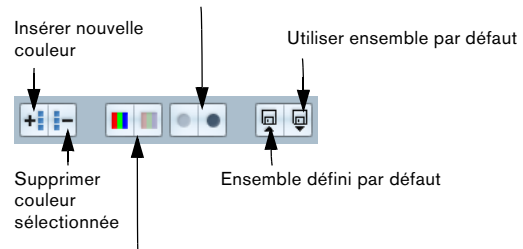

Augmenter/Réduire l'intensité de toutes les couleurs

Pour ajouter de nouvelles couleurs à la palette, procédez comme ceci :

1. Cliquez sur le bouton Insérer Nouvelle Couleur dans la section Couleurs des Événements pour ajouter une nouvelle couleur.

Une nouvelle icône et un nouveau nom de couleur sont ajoutés à la section des Couleurs des Événements.

2. Cliquez sur le champ de couleur situé près du champ de nom pour activer la nouvelle couleur et l'éditer.

3. Dans la section Couleurs Standard, choisissez une couleur standard. Vous pouvez modifier la couleur sélectionnée en :

- Déplaçant un autre point dans le cercle des couleurs.
- Déplaçant la poignée du vu-mètre des couleurs.
- Saisissant manuellement les valeurs pour rouge, vert, bleu et pour teinte, saturation, luminosité.

4. Cliquez sur le bouton Appliquer dans la section Couleurs Standard.

Le réglage de couleur sera appliqué à la couleur d'événement sélectionnée.

Vous pouvez modifier chaque couleur d'événement existante.

- Pour supprimer un élément de couleur d'événement, sélectionnez-le et cliquez sur le bouton "Supprimer Couleur Sélectionnée" dans la section Couleurs des Événements.
- Pour augmenter ou réduire l'intensité et la brillance de toutes les couleurs, utilisez les boutons correspondant dans la section Couleurs des Événements.
- Pour sauvegarder le réglage actuel par défaut, cliquez sur le bouton "Ensemble défini par défaut" dans la section Couleurs des Événements. De même, cliquez sur le bouton "Utiliser ensemble par défaut" pour appliquer le dernier ensemble de couleurs sauvegardé par défaut.
- Pour revenir aux réglages de palette standard dans Cubase, cliquez sur Réinitialiser.

Où sont mémorisés les réglages ?

Comme vous l'avez vu, il existe de nombreuses façons de personnaliser Cubase. Tandis que certains des réglages sont mémorisés avec chaque projet, d'autres le sont dans des fichiers de préférences séparés.

Si vous avez besoin de transférer vos projets dans un autre ordinateur (par ex. dans un autre studio), vous pouvez "apporter" avec vous tous vos réglages en effectuant préalablement une copie des fichiers de préférences désirés puis en les installant dans l'autre ordinateur.

⇒ Il est recommandé de faire une copie de sauvegarde de vos fichiers de préférences après avoir réglé les choses à votre convenance !

Ainsi, si un autre utilisateur de Cubase souhaite utiliser ses propres réglages lorsqu'il travaille sur votre ordinateur, vous pourrez ensuite réinstaller vos propres préférences.

- Sous Windows, les fichiers de préférence sont mémorisés dans le dossier "`\Documents and Settings\<Nom de l'utilisateur>\Application Data\Steinberg\Cubase 4\`". Vous trouverez un raccourci pour ce dossier dans le menu Démarrer, pour un accès rapide.

- Sous Mac OS X, les fichiers de préférence sont mémorisés dans le dossier "Bibliothèque/Preferences/Cubase 4/" dans votre répertoire "home".

Le chemin d'accès complet est : "`/Users/<Nom de l'utilisateur>/Bibliothèque/Preferences/Cubase 4/`".

⇒ Le fichier RAMpresets.xml est sauvegardé lorsque vous quittez le programme.

⇒ Les fonctions du Programme (ex. Fondu-enchaîné) ou les configurations (ex. panneaux) non utilisées dans le projet ne sont pas mémorisées.

Le tableau ci-dessous indique l'emplacement de stockage et le nom de chaque fichier de préférence.

Réglage	Mémorisé dans
Touches mortes Édition	Edit Modifiers.xml
Raccourcis-clavier	Key Commands.xml
Préférences	Defaults.xml
Réglages de couleurs	Sauvegardés dans le projet
Réglages de couleurs par défaut	Defaults.xml

Réglage	Mémorisé dans
Préréglages de fondus enchaînés	Presets\RAMPresets.xml
Réglages de la Cabine de Contrôle (Control Room)	ControlRoomPresets.xml (fichier pxml)
Fichiers de Configuration de Périphériques	Programs\Steinberg\Cubase 4\Device Maps sous forme de fichier *.xml
Drum Maps	Sauvegardées dans Project/Export sous forme de fichier *.drm
Préréglages d'EQ	Presets\RAMPresets.xml
Réglages de Port d'Entrée/Sortie	Port Setup.xml
Préréglages d'effets Insert	\Presets\InsertsFolderPresets.pxml
Préréglages d'effets Insert MIDI	\Presets\MidiInsertsPresets\ sous forme de fichier *.xml
Appareils MIDI installés	Midi Devices.bin
Préréglages de raccourcis claviers	Presets\KeyCommands\ <nom du="" préréglage>.xml<="" td=""> </nom>
Préréglages de l'éditeur Logique	Presets\Logical Edit\ <nom du="" préréglage>.xml<="" td=""> </nom>
Réglages MediaBay	MediaDefaults.xml
Réglages MediaBay par défaut	MediaFactoryDefaults.xml (ces réglages sont appliqués lors d'une réinitialisation)
MediaBay – Dossiers analysés	scannedfolders.bin
MediaBay – Disques analysés	FileSysObserver.xml (Lorsque vous changez de système de fichier (File System), ces disques seront automatiquement analysés par la MediaBay – Windows uniquement.)
Base de données MediaBay	mediabay.db
Préréglages d'effets MIDI	Presets\ <nom du="" plug-in>.xml<="" plug-in>\<nom="" td=""> </nom>
Réglages de Console (ou de voie)	Sauvegardés dans le dernier dossier actif sous forme de fichier *.vmx (Réglages de Console VST)
Préréglages de Vue de Console	Sauvegardés dans le projet
Fichiers de Panneau	\Panels\ <device chiffres>.xml<="" de="" et="" lettres="" name><combinaison="" td="" unique=""> </device>
Scripts de noms de Patch	\Scripts\Patchnames\ sous forme de fichier *.txt
Préréglages de Préférences	Presets\Configurations\ <nom du="" préréglage>.xml<="" td=""> </nom>
Préréglages de Quantification	Presets\RAMPresets.xml
Partition – Réglages	Score Settings Windows.xml

Réglage	Mémorisé dans
Partition – Police par défaut	Score Default Font.xml
Partition – Palettes personnalisées	Score Custom Palettes.xml
Score – Symboles de Guitare	GuitarLib.xml
Score – Symboles d'Accords	ChordSymbols.xml
Fichier Snapshot	\Presets\MIDI snapshot<device name><combinaison unique de lettres et de chiffres> sous forme de fichier *.xml
Préréglages de portée	\Presets\Staff Presets sous forme de fichier *.xml
Préréglages de barres d'outils	Presets\RAMPresets.xml
Préréglages de Contrôles de piste	Presets\RAMPresets.xml
Préréglages de piste (inclus dans le programme)	Dans le dossier de l'application sous \Track Presets (avec les sous-dossiers \Audio, \Instrument, \Midi, \Multi) sous forme de fichier *.trackpreset
Préréglages de piste (définis par l'utilisateur, pour tous les programmes)	Win: \Documents and Settings\ <user data\steinberg\track="" name>\application="" presets<br=""></user> Mac: Users/<user name>/Library/Application Support/Steinberg/Track Presets (avec les sous-dossiers \Audio, \Instrument, \Midi, \Multi) sous forme de fichier *.trackpreset
Préréglages de la palette transport	Presets\RAMPresets.xml
Profil d'usage	Usage Profile.xml
Modèles	Dans Programmes\Steinberg\Cubase 4\templates\ <template name>.cpr<="" td=""> </template>
Préréglages de connexions VST	Presets\RAMPresets.xml
Plug-ins et instruments VST 3	VstPlugInfo.xml
Plug-ins et instruments VST 2	Vst2xPlugins.xml
Plug-ins VST2 non chargeables	Vst2xBlacklist.xml
Préréglages VST3 (inclus dans le programme)	Dans le dossier de l'application sous \VST3 Presets\ <nom *.vstpreset<="" de="" du="" fichier="" forme="" l'entreprise>\<nom="" plug-in>="" sous="" td=""> </nom>
Préréglages VST3 (définis par l'utilisateur, pour tous les programmes)	Win: \Common files\VST3 Presets\ <nom de="" du="" l'entreprise>\<nom="" plug-in><br=""></nom> Mac: Users/<nom de l'utilisateur>/Library/Audio/Presets/<nom de l'entreprise>/<nom du plug-in> sous forme de fichier *.vstpreset
Préréglages VST3 (publics, pour tous les programmes)	Win: \Documents and Settings\VST3 Presets\ <nom de="" du="" l'entreprise>\<nom="" plug-in><br=""></nom> Mac: (Network)/Library/Audio/Presets/<nom de l'entreprise>/<nom du plug-in> sous forme de fichier *.vstpreset

Réglage	Mémorisé dans
Espaces de travail	Sauvegardés dans le projet
Préréglages d'espaces de travail (global)	Window Layouts.xml
Préréglages de Zoom	Presets\RAMPresets.xml

38

Raccourcis clavier

Présentation

Introduction

La plupart des menus principaux de Cubase ont des raccourcis clavier correspondant à certaines fonctions des menus. De plus, il y a plusieurs autres fonctions de Cubase qui peuvent être mises en œuvre via ces raccourcis clavier. Il s'agit là de réglages établis par défaut. Si vous le souhaitez, il est possible de configurer les raccourcis clavier existants à votre convenance, ainsi que d'en ajouter pour d'autres options de menu ou d'autres fonctions auxquelles ne correspond aucun raccourci clavier.

⚠ Vous pouvez aussi assigner des touches mortes à un outil, c'est-à-dire des touches qui changent le comportement des divers outils lorsqu'elles sont pressées. Ceci s'effectue dans le dialogue des Préférences, voir ["Définir les touches mortes des outils"](#) à la [page 459](#).

Comment sont sauvegardés les raccourcis clavier ?

À chaque fois que vous éditez ou créez des raccourcis clavier, les modifications sont sauvegardées comme une configuration globale de Cubase – et non comme une partie d'un projet. Ainsi, si vous éditez ou créez un raccourci clavier, tous les projets que vous ouvrirez ou créerez utiliseront ces nouveaux réglages. Cependant, il est possible de rétablir la configuration d'origine définie par défaut en choisissant "Tout initialiser" dans le dialogue des Raccourcis Clavier.

D'autre part, il vous est possible de sauvegarder les raccourcis clavier dans un "fichier de raccourcis clavier", qui peut être stocké séparément et importé dans n'importe quel projet. De cette manière, vous pouvez rapidement et facilement remettre en place vos propres réglages, si, par exemple, vous travaillez à vos projets sur différents ordinateurs. Les réglages sont sauvegardés dans un fichier ayant l'extension ".xml".

Vous trouverez tous les détails concernant la sauvegarde des réglages de raccourcis clavier dans la section ["À propos des préférences de raccourcis clavier"](#) à la [page 458](#).

Configuration des Raccourcis Clavier

Voici une description sur la manière de configurer les raccourcis clavier et les sauvegarder sous forme de préférences pour les rappeler facilement.

Les réglages des raccourcis clavier sont accessibles et peuvent être édités principalement dans le dialogue des Raccourcis Clavier, mais certains se trouvent dans le dialogue des Préférences, nous en parlerons aussi dans ce chapitre.

Ajouter ou modifier un raccourci clavier

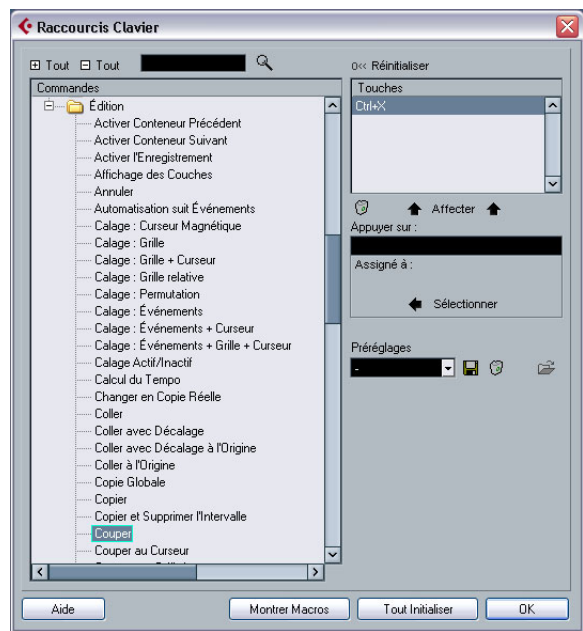

Dans le dialogue des Raccourcis Clavier vous trouverez toutes les options des principaux menus ainsi qu'un grand nombre d'autres fonctions, dans une structure de dossier analogue à celle de l'Explorateur Windows ou du Finder Mac OS X. Les catégories de fonctions sont représentées par un nombre de dossiers, qui à leur tour contiennent diverses options et fonctions de menu. Si vous ouvrez un dossier de catégorie en cliquant sur le signe plus situé à côté, les options et fonctions sont affichées avec les raccourcis clavier affectés.

Pour ajouter un nouveau raccourci clavier, procédez comme ceci :

1. Déroulez le menu Fichier et choisissez l'option "Raccourcis Clavier".

Le dialogue des Raccourcis Clavier apparaît.

2. Utilisez la liste de la colonne Catégories pour sélectionner la catégorie désirée.

3. Cliquez sur le signe plus pour ouvrir un dossier de catégorie et afficher les éléments qu'il contient.

Notez que vous pouvez aussi cliquer sur les signes plus et moins "globaux" situés en haut à gauche pour ouvrir et fermer tous les dossiers de catégorie en une seule fois.

4. Dans la liste Commandes, choisissez l'option à laquelle vous voulez assigner un raccourci clavier.

Les raccourcis clavier déjà existants sont affichés dans la colonne Raccourcis Clavier, ainsi que dans la section Raccourcis Clavier en haut à droite du dialogue.

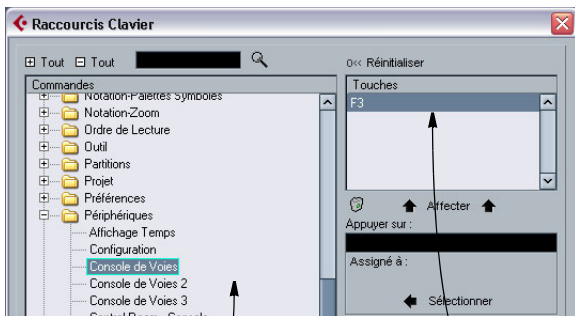

Si un objet ou une fonction sélectionné a déjà un raccourci clavier, celui-ci est affiché ici... et ici.

5. Vous pouvez aussi utiliser la fonction de recherche du dialogue pour trouver l'option désirée.

Pour une description de la fonction de recherche, veuillez vous reporter à la section "Recherche de raccourcis clavier" à la page 456.

6. Lorsque vous avez trouvé et sélectionné l'option désirée, cliquez dans le champ "Appuyer sur" et entrez une nouvelle combinaison de touches.

Vous avez le choix entre une seule touche et une combinaison d'une ou plusieurs touches ([Commande], [Option] (Mac), [Ctrl], [Alt] (Win), [Maj]) plus n'importe quelle autre touche. Il suffit d'appuyer sur les touches que vous désirez utiliser.

7. Si le raccourci clavier que vous entrez est déjà assigné à une autre option ou fonction, celle-ci sera affichée sous le champ "Assigné à".

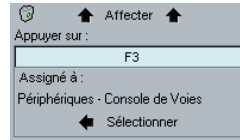

Si le raccourci clavier est déjà assigné à une autre fonction, vous pouvez soit ignorer cet état et assigner le raccourci clavier à une autre fonction, soit choisir un autre raccourci clavier.

8. Cliquez sur le bouton Affecter situé au-dessus du champ.

Le nouveau raccourci clavier apparaît dans la liste.

⚠ Si le raccourci clavier que vous entrez est déjà assigné à une autre fonction, un message s'affichera pour vous demander si vous souhaitez remplacer le raccourci clavier déjà existant ou si vous voulez abandonner cette opération.

Notez que vous pouvez avoir plusieurs raccourcis clavier pour la même fonction. Le fait d'ajouter un raccourci clavier à une fonction qui en possède déjà un ne remplace pas le raccourci clavier déjà attribué à cette fonction. Pour supprimer un raccourci clavier déjà attribué, reportez-vous à la section "Supprimer un raccourci clavier" à la page 457.

9. Cliquez sur OK pour sortir du dialogue.

Recherche de raccourcis clavier

Si vous désirez savoir quel raccourci clavier est assigné à une certaine fonction du programme, utilisez la fonction de Recherche du dialogue des Raccourcis Clavier :

1. Cliquez dans le champ de texte situé en haut du dialogue et entrez le nom de la fonction dont vous désirez connaître le raccourci clavier.

C'est une fonction de recherche standard par mot-clé, vous devez donc entrer le nom de la commande tel qu'il est écrit dans le programme, ou une partie du mot. Par ex. pour rechercher toutes les commandes relatives à la quantification, vous pouvez taper "Quantification", "Quant", etc.

2. Cliquez sur le bouton Rechercher (l'icône représentant une loupe).

La recherche est lancée et la première commande correspondante est sélectionnée et affichée dans la liste des commandes. La colonne et la liste des raccourcis clavier affichent les raccourcis clavier assignés, s'il y en a.

3. Pour chercher d'autres commandes contenant le(s) mot(s) entré(s), appuyez à nouveau sur le bouton Rechercher.
4. Lorsque vous avez terminé, cliquez sur OK pour refermer le dialogue.

Supprimer un raccourci clavier

Pour supprimer un raccourci clavier, procédez comme ceci :

1. Si le dialogue des Raccourcis Clavier n'est pas déjà ouvert, déroulez le menu Fichier et choisissez l'option "Raccourcis Clavier".
2. Utilisez la liste des catégories et des commandes pour sélectionner l'option ou la fonction dont vous désirez supprimer le raccourci clavier. Le raccourci clavier de cette option est affiché dans la liste et dans la colonne des raccourcis clavier.
3. Sélectionnez le raccourci clavier dans la liste et cliquez sur le bouton "Supprimer".
Un message est affiché vous demandant si vous souhaitez supprimer ce raccourci clavier ou si vous voulez abandonner l'opération.
4. Cliquez sur OK pour refermer le dialogue.

Définir des macros

Une macro est une combinaison de plusieurs fonctions ou commandes, à effectuer en une seule fois. Par exemple, sélectionner tous les événements de la piste audio sélectionnée, supprimer la composante continue, normaliser les événements et les dupliquer, tout cela en une seule commande.

Les macros se définissent dans le dialogue des Raccourcis Clavier :

1. Cliquez sur le bouton Montrer Macros.
Les réglages de Macro s'affichent dans la partie inférieure du dialogue. Pour les cacher, cliquez à nouveau sur ce bouton (intitulé maintenant "Cacher Macros").
2. Cliquez sur Nouvelle Macro.
Une nouvelle Macro sans nom apparaît dans la liste des Macros. Nommez-la en tapant le nom désiré. Vous pouvez renommer une macro à tout moment en cliquant dessus dans la liste et en tapant un nouveau nom.
3. Vérifiez que la macro est sélectionnée, puis utilisez les listes Catégories et Commandes de la partie supérieure du dialogue pour sélectionner la première commande à inclure dans la Macro.

4. Cliquez sur Ajouter Raccourci.

La commande sélectionnée apparaîtra dans la liste Commandes de la section Macros.

5. Répétez ceci pour chaque commande de la Macro.
Les commandes sont ajoutées après celle qui est sélectionnée dans la liste des commandes. Ceci permet d'insérer des commandes "au milieu" d'une Macro existante.

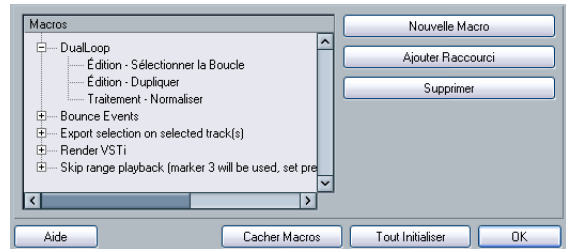

Une Macro composée des trois commandes.

- Pour enlever une commande d'une macro, sélectionnez-la dans la liste des Macros du bas et cliquez sur Supprimer.
- De même, pour supprimer une macro entière, sélectionnez-la dans la liste des Macros du bas et cliquez sur Supprimer.

Après avoir refermé le dialogue des Raccourcis Clavier, toutes les macros que vous avez créées apparaissent en bas du menu Édition, et peuvent être sélectionnées instantanément.

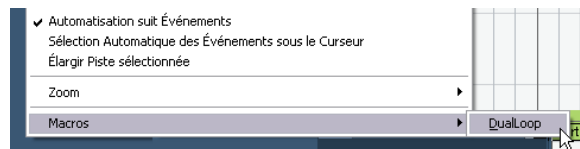

Vous pouvez aussi assigner des raccourcis clavier à des Macros. Toutes les Macros que vous avez créées apparaissent dans la partie supérieure du dialogue des Raccourcis Clavier dans la catégorie Macros – il suffit de sélectionner chaque Macro et de lui assigner un raccourci clavier comme pour n'importe quelle autre fonction.

À propos des préférences de raccourcis clavier

Sauvegarde des préférences de raccourcis clavier

Comme mentionné ci-dessus, tous les nouveaux réglages des raccourcis clavier sont sauvegardés automatiquement dans en tant que préférence de Cubase. Il est aussi possible de sauvegarder séparément les raccourcis clavier. Ainsi, vous stockez autant de configurations différentes que vous le souhaitez sous forme de préférences, afin de pouvoir les rappeler instantanément.

Procédez comme ceci :

1. Éditez les raccourcis clavier et les macros à votre convenance.

Lors de l'édition des raccourcis-clavier, n'oubliez pas de cliquer sur "Affecter" pour valider les modifications.

2. Cliquez sur le bouton Sauvegarder situé près du menu local Préférences.

Un dialogue apparaît, pour que vous puissiez donner un nom à ce préférence.



3. Cliquez sur OK pour sauvegarder le préférence.

Les raccourcis clavier que vous venez de sauvegarder sont désormais disponibles dans le menu local Préférences pour vos futurs projets.

Charger les préférences de raccourcis clavier

Pour charger un préférence de raccourcis clavier, il suffit de la sélectionner dans le menu local des Préférences.

⇒ Cette opération remplacera tous les raccourcis clavier existants !

Les réglages de raccourcis clavier que vous avez chargés remplacent la configuration actuelle pour les mêmes fonctions (s'il y a lieu). Si vous avez des macros elles seront aussi remplacées. Si vous voulez pouvoir revenir à cette configuration, assurez-vous de l'avoir d'abord sauvegardée, comme décrit précédemment !

Charger des configurations de raccourcis clavier Cubase SX 1

Si vous avez sauvegardé des réglages de raccourcis clavier dans la version 1 de Cubase, il est possible de les récupérer dans Cubase 4, grâce à la fonction "Importer Fichier de Raccourcis Clavier", qui permet de charger et d'appliquer des raccourcis clavier ou des macros sauvegardés :

1. Ouvrez le dialogue des Raccourcis Clavier.
2. Cliquez sur le bouton "Importer Fichier de Raccourcis Clavier" située à droite du menu local Préférences. Un dialogue de sélection de fichier standard s'ouvre.

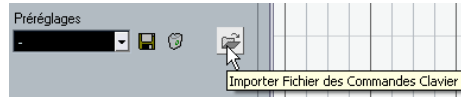

3. Dans ce sélecteur, utilisez le menu local "Type :" pour indiquer si vous désirez importer un fichier de raccourcis clavier (extension de fichier WIndows ".key") ou un fichier de macros (extension de fichier ".mac").

Dans la version 2 de Cubase, les fichiers de raccourcis clavier incluaient tout réglage de macro et étaient sauvegardés avec l'extension ".xml" sous Windows. Après avoir importé un ancien fichier, il est nécessaire de le sauvegarder sous forme de préférence (voir "À propos des préférences de raccourcis clavier" à la page 458) pour pouvoir y accéder depuis le menu des Préférences, par la suite.

4. Naviguez jusqu'au fichier que vous désirez importer et cliquez sur "Ouvrir".

Le fichier est importé.

5. Cliquez sur OK pour quitter le dialogue des Préférences et appliquer les réglages importés.

Les réglages des fichiers de raccourcis clavier- ou de macros chargés remplacent la configuration actuelle des raccourcis clavier

À propos des fonctions "Réinitialiser" et "Tout initialiser"

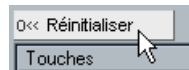

Ces deux boutons du dialogue des Raccourcis Clavier ramèneront la configuration actuelle à la configuration établie par défaut, selon les règles suivantes :

- "Réinitialiser" ramène la configuration par défaut pour n'importe quel raccourci clavier sélectionné dans la liste des Raccourcis Clavier.
- "Tout initialiser" restaure la configuration établie par défaut pour tous les raccourcis clavier.

⚠ Notez que l'opération "Tout Initialiser" entraînera la perte de toutes les transformations qui ont été faites sur la configuration par défaut ! Si vous voulez pouvoir revenir à cette configuration, assurez-vous de l'avoir sauvegardée !

À propos des raccourcis clavier par défaut

Comme mentionné précédemment, il existe de nombreux raccourcis clavier. Ils sont listés dans la section “[Les raccourcis clavier par défaut](#)” à la [page 459](#).

Définir les touches mortes des outils

Une touche morte d'outil servira à modifier le comportement d'un outil lorsque vous la presserez en utilisant un outil. Par exemple, le fait de cliquer sur un événement et le faire glisser avec la Flèche, normalement déplace cet événement – en maintenant enfoncée une touche morte (par défaut [Alt]/[Option]) l'événement sera lors copié.

Les touches mortes d'outil par défaut sont listées dans les Préférences (page Édition – Touches Mortes Outils). Ici vous pouvez les modifier selon vos besoins.

1. Ouvrez le dialogue des Préférences depuis le menu Fichier (sur le Mac, il se trouve dans le menu Cubase) et sélectionnez la page Édition – Touches Mortes Outils.

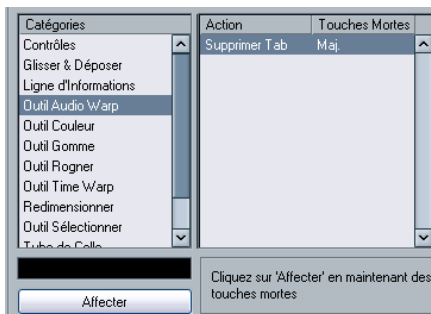

2. Sélectionnez une option dans la liste Catégories, et repérez l'action dont vous souhaitez éditer la touche morte.

Par exemple, la fonction “Copier” mentionné ci-dessus se trouve dans la catégorie “Glisser & Déposer”.

3. Sélectionnez l'action dans la liste Action.

4. Maintenez la ou les touche(s) mortes(s) et cliquez sur le bouton Affecter.

La touche morte actuelle de cette action sera remplacée. Si la (ou les) touche(s) mortes(s) choisie(s) sont déjà assignées à cet outil, il vous sera demandé si vous souhaitez les remplacer. Si vous le faites, l'autre outil n'aura plus de touche morte assignée.

5. Lorsque vous avez terminé, cliquez sur OK pour appliquer les changements et refermer le dialogue.

Les raccourcis clavier par défaut

Vous trouverez ci-dessous les raccourcis clavier par défaut classés par catégorie.

▪ Comme décrit dans la section “[Conventions appliquées aux raccourcis clavier](#)” à la [page 12](#), les touches mortes sont mentionnées comme ceci :

[Touche morte Win]/[Touche morte Mac].

Par exemple, “[Ctrl]/[Commande]+[N]” dans la liste ci-dessous signifie “presser [Ctrl] sous Windows ou [Commande] sous Mac OS X, puis presser [N]”.

Catégorie Audio

Option	Raccourci clavier
Adapte le fondu à la sélection	[A]
Fondu Enchaîné (Xfade)	[X]
Cherche événements sélectionnés dans la Bibliothèque	[Ctrl]/[Commande]+[F]

Catégorie Périphériques

Option	Raccourci clavier
Console	[F3]
Vidéo	[F8]
VST Connections	[F4]
VST Instruments	[F11]
VST Performance	[F12]

Catégorie Édition

Option	Raccourci clavier
Défilement automatique	[F]
Copier	[Ctrl]/[Commande]+[C]
Couper	[Ctrl]/[Commande]+[X]
Copier et Supprimer l'Intervalle	[Ctrl]/[Commande]+[Maj]+[X]
Supprimer	[Suppr] ou [Retour Arrière]
Supprimer l'Intervalle	[Maj]+[Retour Arrière]
Dupliquer	[Ctrl]/[Commande]+[D]
Edition sur Place	[Ctrl]/[Commande]+[Maj]+[I]
Grouper	[Ctrl]/[Commande]+[G]
Insérer Silence	[Ctrl]/[Commande]+[Maj]+[E]
Du bord gauche de la sélection jusqu'au curseur	[E]
Verrouiller	[Ctrl]/[Commande]+[Maj]+[L]

Option	Raccourci clavier
Déplacer au curseur	[Ctrl]/[Commande]+[L]
Muet	[M]
Rendre muets les événements	[Maj]+[M]
Objets Muets/Non muets	[Alt]/[Option]+[M]
Ouvrir Éditeur par défaut	[Ctrl]/[Commande]+[E]
Ouvrir Éditeur de Partition	[Ctrl]/[Commande]+[R]
Ouvrir/Fermer Éditeur	[Retour]
Coller	[Ctrl]/[Commande]+[V]
Coller à l'Origine	[Alt]/[Option]+[V]
Coller avec Décalage	[Ctrl]/[Commande]+[Maj]+[V]
Activer l'Enregistrement	[R]
Refaire	[Ctrl]/[Commande]+[Maj]+[Z]
Répéter	[Ctrl]/[Commande]+[K]
Du bord droit de la sélection jusqu'au curseur	[D]
Tout sélectionner	[Ctrl]/[Commande]+[A]
Désélectionner	[Ctrl]/[Commande]+[Maj]+[A]
Calage Marche/Arrêt	[J]
Solo	[S]
Couper (scinder) au curseur	[Alt]/[Option]+[X]
Séparer l'intervalle	[Maj]+[X]
Annuler	[Ctrl]/[Commande]+[Z]
Dégrouper	[Ctrl]/[Commande]+[U]
Déverrouiller	[Ctrl]/[Commande]+[Maj]+[U]
Rendre non muets les événements	[Maj]+[U]

Catégorie Éditeurs

Option	Raccourci clavier
Afficher/Cacher Ligne d'Infos	[Ctrl]/[Commande]+[I]
Afficher/Cacher Inspecteur	[Alt]/[Option]+[I]
Afficher/Cacher Aperçu	[Alt]/[Option]+[O]

Catégorie Fichier

Option	Raccourci clavier
Fermer	[Ctrl]/[Commande]+[W]
Nouveau	[Ctrl]/[Commande]+[N]
Ouvrir	[Ctrl]/[Commande]+[O]
Quitter	[Ctrl]/[Commande]+[Q]
Enregistrer	[Ctrl]/[Commande]+[S]

Option	Raccourci clavier
Enregistrer sous	[Ctrl]/[Commande]+[Maj]+[S]
Enregistrer Nouvelle Version	[Ctrl]/[Commande]+[Alt]/[Option]+[S]

Catégorie Media

Option	Raccourci clavier
Ouvrir MediaBay	[F5]
Ouvrir Loop Browser	[F6]
Ouvrir SoundFrame	[F7]

Catégorie MIDI

Option	Raccourci clavier
Quantifier	[Q]

Catégorie Naviguer

Option	Raccourci clavier
Ajouter en descendant : Étendre/Annuler la sélection jusqu'en bas dans la fenêtre Projet / Déplacer événement sélectionné dans l'éditeur Clavier de 1 octave vers le bas	[Maj]+[Flèche Bas]
Ajouter à gauche : Étendre/Annuler la sélection vers la gauche dans la fenêtre Projet /l'éditeur Clavier	[Maj]+[Flèche Gauche]
Ajouter à droite : Étendre/Annuler la sélection vers la droite dans la fenêtre Projet /l'éditeur Clavier	[Maj]+[Flèche Droite]
Ajouter en montant : Étendre/Annuler la sélection jusqu'en haut dans la fenêtre Projet / Déplacer événement sélectionné dans l'éditeur Clavier de 1 octave vers le haut	[Maj]+[Flèche Haut]
Desc. : Sélectionner le suivant dans la fenêtre Projet /Déplacer événement sélectionné dans l'éditeur Clavier d'un demi-ton vers le bas	[Flèche Bas]
Gauche : Sélectionner le précédent dans la fenêtre Projet /l'éditeur Clavier	[Flèche Gauche]
Droite : Sélectionner le suivant dans la fenêtre Projet /l'éditeur Clavier	[Flèche Droite]

Option	Raccourci clavier
Haut :	[Flèche Haut]
Sélectionner le précédent dans la fenêtre Projet /Déplacer événement sélectionné dans l'éditeur Clavier d'un demi-ton vers le haut	
Bas:	Fin
Sélectionner la dernière piste dans la Liste des Pistes	
Haut:	Début
Sélectionner la première piste dans la Liste des Pistes	

Catégorie Déplacer

Option	Raccourci clavier
Ajuster la fin à gauche	[Alt]/[Option]+[Maj]+[Flèche Gauche]
Ajuster la fin à droite	[Alt]/[Option]+[Maj]+[Flèche Droite]
Gauche	[Ctrl]/[Commande]+[Flèche Gauche]
Droite	[Ctrl]/[Commande]+[Flèche Droite]
Ajuster le début à gauche	[Alt]/[Option]+[Flèche Gauche]
Ajuster le début à droite	[Alt]/[Option]+[Flèche Droite]

Catégorie Projet

Option	Raccourci clavier
Ouvrir l'Explorateur	[Ctrl]/[Commande]+[B]
Voir les Marqueurs	[Ctrl]/[Commande]+[M]
Ouvrir Piste de Tempo	[Ctrl]/[Commande]+[T]
Ouvrir/Fermer Bibliothèque	[Ctrl]/[Commande]+[P]
Configuration	[Maj]+[S]
Afficher/Cacher Couleurs de piste	[Maj]+[C]

Catégorie Fonctions Notation

Option	Raccourci clavier
Insérer Voix: Suivante	[Alt]/[Option]+Num [+]
Insérer Voix: Précédente	[Alt]/[Option]+Num [-]

Catégorie Outil

Option	Raccourci clavier
Outil Supprimer	[5]
Outil Crayon	[8]
Outil Baguette	[0]

Option	Raccourci clavier
Tube de Colle	[4]
Outil Muet	[7]
Outil Suivant	[F10]
Outil Lecture	[9]
Outil Précédent	[F9]
Sélectionner un Intervalle	[2]
Outil Sélectionner	[1]
Outil Découper (Scinder)	[3]
Outil Zoom	[6]

Catégorie Transport

Option	Raccourci clavier
AutoPunch d'Entrée	[I]
AutoPunch de Sortie	[O]
Boucler	Num [/]
Échanger formats de temps	[.]
Avance rapide	[Maj]+Num [+]
Rembobinage rapide	[Maj]+Num [-]
Avancer	Num [+]
Entrer la Position du Délimiteur Gauche	[Maj]+[L]
Entrer la Position du Curseur	[Maj]+[P]
Entrer la Position du Délimiteur Droit	[Maj]+[R]
Entrer Tempo	[Maj]+[T]
Insérer un Marqueur	[Insert] (Win)
Se caler sur événement suivant	[N]
Se caler sur marqueur suivant	[Maj]+[N]
Se caler sur événement précédent	[B]
Se caler sur marqueur précédent	[Maj]+[B]
Se caler sur la sélection	[L]
Délimiteur à la sélection	[P]
Jouer en boucle la sélection	[Maj]+[G]
Métronome actif	[C]
Curseur en arrière	[Ctrl]/[Commande]+Num [-]
Curseur en avant	[Ctrl]/[Commande]+Num [+]
Palette (Transport)	[F2]
Jouer la sélection	[Alt]/[Option]+[Espace]
Récupérer Marqueur de Cycle 1 à 9	[Maj]+Num [1] à Num [9]
Enregistrement	Num [*]
Enregistrement rétrospectif	[Maj]+Num [*]
Retourner au début	Num [.] ou Num [.]

Option	Raccourci clavier
Rebobiner	Num [-]
Fixer le Délimiteur Gauche	[Ctrl]/[Commande]+Num [1]
Fixer le Marqueur 1	[Ctrl]/[Commande]+[1]
Fixer le Marqueur 2	[Ctrl]/[Commande]+[2]
Fixer Marqueur3 à 9	[Ctrl]/[Commande]+Num [3] à [9] ou [Ctrl]/[Commande]+ [3] à [9]
Fixer le Délimiteur Droit	[Ctrl]/[Commande]+Num [2]
Démarrer	[Enter]
Démarrer/Arrêter	[Espace]
Arrêter	Num [0]
Synchronisation active	[T]
Aller au Délimiteur Gauche	Num [1]
Aller au Marqueur 1	[Maj]+[1]
Aller au Marqueur 2	[Maj]+[2]
Aller au Marqueur 3 à 9	Num [3] à [9] ou [Maj]+[3] à [9]
Aller au Délimiteur Droit	Num [2]

Catégorie Espace de travail

Option	Raccourci clavier
Verrouiller/Déverrouiller Espace de travail Actif	[Alt]/[Option]+Num [0]
Nouveau	[Ctrl]/[Commande]+Num [0]
Organiser	[Maj]+[W]
Espace de travail 1 à 9	[Alt]/[Option]+Num [1-9]

Catégorie Zoom

Option	Raccourci clavier
Zoom Arrière Complet	[Maj]+[F]
Zoom Avant	[H]
Zoom Avant sur les pistes	[Alt]/[Option]+[Flèche Bas]
Zoom Arrière	[G]
Zoom Arrière sur les pistes	[Alt]/[Option]+[Flèche Haut] ou [Ctrl]/[Commande]+[Flèche Haut]
Zoomer sur l'événement	[Maj]+[E]
Zoomer sur la sélection	[Alt]/[Option]+[S]
Zoom Avant sur piste sélectionnée	[Z] ou [Ctrl]/[Commande]+ [Flèche Bas]

Tome 2
Partitions : Mise en page et impression

2

**Comment fonctionne l'Éditeur de
Partition**

À propos de ce chapitre

Dans ce chapitre vous apprendrez :

- Quels sont les rapports qui existent entre l'Éditeur de Partition et les données MIDI.
- Ce qu'est et comment fonctionne la quantification d'affichage.

Bienvenue !

Dans cette version du programme, l'Éditeur de Partition a été complètement redessiné. Si vous êtes un utilisateur expérimenté, rassurez-vous, toutes les fonctions des précédentes versions de Cubase sont toujours disponibles, même si elles se trouvent à d'autres endroits. Pour retrouver rapidement les fonctions qui ont été déplacées, veuillez vous reporter au fichier ReadMe se trouvant sur le DVD du programme.

Bienvenue dans le monde de la notation musicale Cubase ! L'Éditeur de Partition a été créé pour vous permettre d'obtenir n'importe quel morceau de musique sous la forme d'une partition complète, c'est-à-dire possédant tous les symboles et mises en forme nécessaires. Il vous permet d'extraire des parties instrumentales d'une partition d'orchestre, d'ajouter des paroles et des commentaires, de créer des partitions solo, des partitions pour percussions, de créer une tablature etc. En d'autres termes, il permet la réalisation de tous les types de notation dont vous pourriez rêver...

Quelques principes constituent la base de fonctionnement de l'Éditeur de Partition. Il vous suffit de les comprendre pour utiliser pleinement ses ressources. Alors, s'il vous plaît, laissez-vous guider dans ce chapitre : nous essaierons d'être le plus bref possible.

Comment fonctionne l'Éditeur de Partition

Les opérations de base que réalise l'Éditeur de Partition :

- Il lit les notes MIDI des Conteneurs MIDI.
- Il prend en compte les réglages que vous avez effectués.

- Il décide comment les notes MIDI seront affichées en fonction des réglages établis.

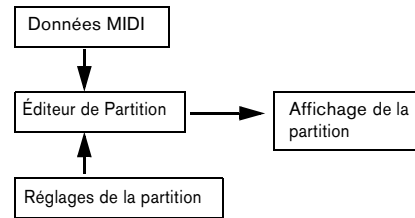

L'Éditeur de Partition considère les données et les réglages MIDI comme des entrées, dont il produit une partition (sortie).

L'Éditeur de Partition réalise toutes ces opérations en temps réel. Si vous modifiez certaines données MIDI (par exemple si vous déplacez une note ou si vous raccourcissez sa durée), ceci se reflète immédiatement dans la partition. Si vous modifiez quelques-uns des réglages (par exemple la mesure ou l'armure), ceci apparaît aussitôt.

Il ne faut pas considérer l'Éditeur de Partition comme un logiciel graphique mais plutôt comme un interprète des données MIDI.

Notes MIDI et notes de la partition

Les pistes MIDI et rythmiques Cubase comportent des notes et diverses données MIDI. Comme vous le savez certainement, une note MIDI dans Cubase n'est définie que par sa position, durée, hauteur et vitesse. Ceci ne constitue pas une information suffisante pour déterminer la façon dont la note doit s'afficher dans la partition. Le logiciel a besoin d'en savoir plus : pour quel type d'instrument la partition est-elle écrite ? Des percussions ? Le piano ? Dans quelle tonalité est écrit le morceau ? Quel est son rythme de base ? Comment les notes doivent-elles être groupées sous des ligatures ? Etc. C'est vous qui fournissez en fait toutes ces informations en effectuant des réglages et en travaillant avec les outils mis à votre disposition par l'Éditeur de Partition.

Un exemple de la relation MIDI-Partition

Lorsque Cubase enregistre la position d'une note MIDI, la mesure s'effectue sur une valeur absolue appelée "tic" (oscillation d'horloge). Il y a toujours 460 tics pour une noire. Observez l'exemple ci-dessous...



Une noire se trouve à la fin d'une mesure à 4/4

La note se trouve sur le quatrième temps de la mesure. À présent, supposons que vous ayez une mesure à 3/4. Ceci raccourcit la durée d'une mesure à seulement 3 onres, soit 1440 tics. Instantanément, notre quatrième noire se retrouve dans la mesure suivante.



La même note dans une mesure à 3/4

Pourquoi ? Parce que vous n'avez pas changé les données MIDI de la piste/du conteneur (d'autant que cela détruirait votre enregistrement !), en modifiant la mesure, la note se retrouve à la même position absolue. La seule différence est que désormais, chaque mesure est plus courte, ce qui a pour effet de déplacer la note dans la partition.

Ce que nous essayons de vous faire comprendre ici est que l'Éditeur de Partition est un interprète des données MIDI. Il suit les règles que vous instituez en effectuant des réglages dans les dialogues, les menus, etc. Et cette interprétation de l'éditeur est dynamique, en d'autres termes, elle est constamment mise à jour chaque fois que les données (les notes MIDI) ou les règles (réglages de l'éditeur) changent.

La Quantification d'Affichage

Supposons que vous ayez utilisé la fenêtre Projet pour enregistrer un thème comportant quelques croches staccato. Lorsque que vous ouvrez l'Éditeur de Partition, ces notes sont affichées de cette manière :



Ceci ne correspond pas à ce que vous attendiez. Commençons par le timing - manifestement, vous étiez à côté à certains endroits (la troisième, la quatrième et la dernière note semblent être en retard d'une triple-croche). Vous pourriez résoudre ce problème en quantifiant cette mélodie, mais le passage sonnerait alors trop "carré", et ne correspondrait plus au contexte musical. Pour résoudre ce problème, l'Éditeur de Partition utilise un moyen appelé la "quantification d'affichage".

La Quantification d'Affichage est un réglage permettant d'indiquer deux choses au programme :

- La précision que doit adopter l'Éditeur de Partition lorsqu'il affiche les positions de note.
- Les plus petites valeurs de note (durées) que vous voulez voir apparaître dans la partition.

Dans l'exemple ci-dessus la Quantification d'Affichage semble avoir été réglée à la triple-croche (1/32, ou à une valeur de note plus petite). En lisant le chapitre suivant, vous découvrirez la manière de régler vous-même la valeur de quantification d'affichage.

Si nous réglons la valeur de quantification d'affichage à la double-croche dans l'exemple donné ci-dessus :



Avec la quantification d'affichage réglée à la double-croche.

Bien, désormais, le timing semble correct, mais les notes ne sont pas représentées comme vous le souhaitez. Il faut comprendre, que du point de vue de l'ordinateur, vous avez joué des doubles-croches, c'est pourquoi il y a tant de pauses. Mais ce n'est pas comme cela que vous voulez l'exprimer. Vous voulez que la piste relise des notes brèves, puisque c'est un passage staccato, mais en les "affichant" autrement. Essayons plutôt de régler la valeur de Quantification d'Affichage à la croche (1/8) :



Avec la quantification d'affichage réglée à la croche.

À présent, nous avons bien des croches comme nous le désirions. Tout ce qu'il reste à faire maintenant est d'ajouter une articulation staccato qui peut être réalisée à l'aide d'un simple clic de souris avec le Crayon (vous découvrirez des indications à ce sujet dans le chapitre "[Usage des Symboles](#)" à la [page 543](#)).

Comment cela a-t-il fonctionné ? En réglant la valeur de quantification d'affichage à la croche, vous avez donné au programme une instruction qui reviendrait à cela : "Afficher toutes les notes exactement à la croche, quelle que soit leur position réelle" et "Ne pas afficher de notes plus petites que des croches, en ne vous souciant aucunement de leur brièveté." Notez que nous avons utilisé le mot "afficher", ce qui nous conduit à l'un des éléments les plus importants de ce chapitre:

⚠ L'utilisation d'une valeur de quantification pour l'affichage n'altère absolument pas les notes MIDI de votre enregistrement, comme le ferait par contre la quantification ordinaire. Ce qui s'en trouve seulement affecté, c'est la façon dont les notes sont affichées par l'Éditeur de Partition (et rien d'autre !)

Choisissez avec soin la valeur de quantification d'affichage

Comme expliqué ci-dessus, la valeur de quantification d'affichage des notes implique une restriction sur la valeur de la plus petite note pouvant être affichée. Regardons ce qui se passe à présent si nous réglons cette quantification sur la noire :



Avec une quantification d'affichage réglée à la noire.

Oups, ça n'a pas l'air correct. Eh bien ça ne l'est pas du tout ! Nous avons indiqué au logiciel que la plus petite note qui apparaît dans ce morceau est la noire. Nous lui avons explicitement indiqué qu'il n'y avait pas de croches ni de doubles-croches, etc. Aussi, quand le programme trace la partition à l'écran (et sur papier), il quantifie l'affichage de toutes les croches sur des positions de noires, ce qui a pour résultat ce que l'on peut voir ci-dessus. Mais encore une fois, notez que lorsque vous cliquez sur Lec-

ture, le passage sera joué comme il aura été initialement écrit. L'attribution d'une valeur de quantification d'affichage n'affecte que l'image de la partition de l'enregistrement. Une dernière remarque importante:

⚠ Même si vous entrez des notes manuellement avec des valeurs de note parfaites, il est très important que vos réglages de quantification d'affichage soient corrects ! Ces valeurs ne sont pas utilisées pour les enregistrements MIDI ! Si, par exemple, vous réglez la quantification affichage de note à la noire et commencez à cliquer à la croche, vous aurez des croches sur la piste (données MIDI), mais seulement des noires à l'affichage !

Utilisation de la Quantification d'Affichage des Silences

Nous venons d'utiliser la Quantification d'Affichage pour les notes. Il en existe une autre identique appelée Quantification d'Affichage des "Silences" servant à régler la plus petite valeur de silence qui sera affichée. Ce type de réglage est très efficace :

Reprenons l'exemple suivant :



Comme vous pouvez le constater la première note est retardée d'une double-croche. Si la valeur de Quantification d'Affichage pour les notes est réglée sur 1/8 (croche), la partition apparaît comme ceci :



Avec la quantification d'affichage des notes réglée à la croche.

Malheureusement ceci déplace la première note sur la même position que la seconde, puisque les positions sur des doubles-croches ne sont pas autorisées. On peut résoudre cela en insérant des valeurs de Quantification d'Affichage supplémentaires à l'intérieur de la mesure grâce à l'outil de Quantification d'Affichage (voir "[Insérer des changements de Quantification d'Affichage](#)" à la [page 491](#)), mais il existe un moyen plus simple: il suffit de remettre la valeur Quantification d'Affichage des notes sur 1/16 (double-croche), et de régler la valeur Quantification

d’Affichage des silences sur 1/8 (croches) ! Ceci indique au programme de ne pas afficher les silences plus petits que des croches, sauf lorsque c’est nécessaire. Voici le résultat :



Avec une quantification d’affichage des notes réglée à la double-croche (1/16), et une quantification d’affichage des silences réglées à la croche (1/8).

Comment cela fonctionne ? Vous indiquez au programme de ne pas afficher les silences plus petits que des croches, sauf lorsque c’est “nécessaire”. Comme la première note apparaît sur la seconde double-croche, il est donc nécessaire de placer un silence d’une valeur d’une double-croche au début de la mélodie. Tous les autres silences vont donc disparaître, puisque les notes sont représentées par des croches, et qu’ils ne sont plus “nécessaires”.

Ceci nous conduit aux principes suivants :

⇒ Réglez la valeur de quantification d’Affichage de Note en fonction de la “plus petite position de note” que vous voulez avoir dans la partition.

Par exemple, si vous avez des notes sur des positions de double-croches impaires, la valeur de Quantification d’Affichage de Note doit être réglée à la double-croche (1/16).

⇒ Réglez la valeur de quantification d’Affichage de Silence en fonction de la plus petite valeur de note (durée) devant représenter une seule note, placée sur un temps.

Le réglage habituel étant la Quantification d’Affichage des Notes réglée sur 16 (double-croche) et la Quantification d’Affichage des Silences (Rest) sur 4 (noire).

Gestion des exceptions

Malheureusement, les principes ci-dessus ne fonctionnent pas toujours à merveille dans toutes les situations. Vous pouvez par exemple avoir un mixage contenant des notes sur les temps et des triolets de plusieurs types, ou vous pouvez avoir besoin d’afficher des notes longues de même durée avec des valeurs de note différentes en fonction du contexte. Vous pouvez essayer les méthodes suivantes :

Quantification d’Affichage Automatique

Si votre partition contient à la fois des notes sur les temps et des triolets, vous pouvez utiliser l’option Quantification d’Affichage Automatique. Lorsqu’elle est activée, Cubase essaie de “comprendre” si les notes doivent être quantifiées (pour l’affichage) sur des temps ou comme des triolets. Voir “[Morceau contenant à la fois des notes “entières” et des triolets](#)” à la [page 486](#).

Utilisation de l’outil de Quantification d’Affichage “Q”

Grâce à l’outil “Q”, vous pouvez insérer de nouvelles valeurs de Quantification d’Affichage n’importe où dans la partition. Ces valeurs insérées affecteront la portée depuis leur point d’insertion jusqu’à la fin. Voir “[Insérer des changements de Quantification d’Affichage](#)” à la [page 491](#).

Modification permanente des données MIDI

En dernier ressort, vous pouvez modifier la durée, quantifier ou déplacer les événements de Note réels. Dans ce cas, la musique ne sera plus rejouée comme elle l’était à l’origine. Mais le plus souvent, il est possible d’obtenir une partition correcte sans pour autant affecter les données MIDI.

En résumé

Ceci clôt notre discussion sur le concept de base de la quantification d’affichage. Il y a beaucoup d’autres situations particulières, qui requièrent des techniques plus avancées que vous découvrirez dans les prochains chapitres. Vous y apprendrez également d’autres réglages qui agissent sur des fonctions parallèles à la quantification d’affichage, chacune d’elles ayant ses propres applications. On les appelle “signaux d’interprétation”.

Saisie de notes manuelle ou enregistrement des notes

Il vous arrivera parfois de saisir et éditer des notes manuellement (vous utiliserez en fait la souris et le clavier de l'ordinateur), et d'autres fois vous les enregistrerez à partir d'un clavier MIDI. La plupart du temps vous vous livrez à une combinaison des deux. Dans le chapitre "[Transcription des enregistrements MIDI](#)" à la [page 483](#) vous découvrirez comment réaliser une partition d'enregistrement aussi lisible que possible sans introduire la moindre modification permanente aux données MIDI. Le chapitre "[Entrer et éditer des notes](#)" à la [page 494](#) montre comment saisir et éditer des notes en utilisant la souris. En réalité, même si vous avez parfaitement enregistré le morceau, vous devrez souvent faire une édition permanente de votre enregistrement avant de l'imprimer. Ce qui nous amène à la conclusion suivante :

 Vous devez lire les deux chapitres suivants pour savoir comment réaliser des partitions lisibles !

3

Principes de base

À propos de ce chapitre

Dans ce chapitre vous apprendrez :

- Comment ouvrir l'Éditeur de Partition.
- Comment passer du mode Page au mode Édition.
- Comment configurer la taille de la page et des marges.
- Comment cacher et afficher la Palette de Symboles, la Ligne d'Etat et la Barre d'Outils de Partition.
- Comment adapter la Règle.
- Comment régler un facteur d'agrandissement.
- Comment faire les réglages initiaux de tonalité, d'armure et de mesure.

Préparatifs

1. Dans la fenêtre Projet, créez une piste pour chaque instrument.

Veillez noter que vous pouvez préparer une portée de piano (double) à partir d'une piste unique, il n'est pas nécessaire de créer une piste pour la clé de Fa et une autre pour la clé de Sol.

2. Nommez chaque piste d'après l'instrument.

Ce nom pourra être utilisé plus tard dans la Partition si vous le souhaitez.

3. Enregistrez sur les pistes ou créez des Conteneurs (Parts) vides sur toutes les pistes.

Vous pouvez faire de très longues Parts qui couvrent le projet entier, vous pouvez aussi commencer avec des Parts plus courtes. Si vous choisissez la dernière option, vous pouvez toujours revenir en arrière et ajouter de nouvelles Parts ou copier plus tard des Parts existantes.

Ouvrir l'Éditeur de Partition

Éditer une ou plusieurs Parts (Conteneurs)

Pour ouvrir une ou plusieurs parts dans l'Éditeur de Partition, sélectionnez les parts (sur une même ou sur différentes pistes) puis sélectionnez "Ouvrir l'Éditeur de Partition" dans le menu MIDI ou "Ouvrir Sélection" dans le menu Partition. Commande-clavier (par défaut [Ctrl]/[Commande]-[R].

- Vous pouvez aussi choisir l'Éditeur de Partition comme éditeur par défaut, ce qui vous permet de l'ouvrir en double cliquant sur le Parts.

Ceci s'effectue dans le menu local "Action d'édition par défaut" dans le dialogue des Préférences (page Affichage Événement-MIDI).

Editer des pistes entières

Lors de la mise en page d'une partition en vue de son impression, il est préférable d'ouvrir toutes les pistes MIDI dans l'Éditeur de Partition. Pour cela, sélectionnez les pistes dans la liste et vérifiez qu'aucun conteneur n'est sélectionné – puis ouvrez l'Éditeur de Partition comme vous le faites habituellement.

Éditer des parts sur différentes pistes

Si vous avez sélectionné des parts sur deux pistes ou plus (ou plusieurs pistes entières – sans parts) et que vous ouvrez l'Éditeur de Partition, vous obtiendrez une portée pour chaque piste (vous pouvez aussi scinder une portée en deux, ex. partition pour piano). Considérez la fenêtre Projet comme un aperçu de la partition entière où les pistes représentent chacune un instrument.

Éditer des combinaisons de pistes prédéfinies

Dans le paragraphe "[Opérations sur les maquettes](#)" à la [page 586](#) vous découvrirez comment ouvrir l'Éditeur de Partition avec certaines combinaisons de pistes précédemment éditées.

Passer rapidement de l'affichage des parts à celui des pistes

Si l'option "Double cliquer sur portées inverse l'affichage de voix/partition" est activée dans la page Préférences-Partitions, le fait de double cliquer sur le rectangle situé à gauche d'une portée vous fera passer de l'affichage de la partition complète à celui de la voix en question. Dans ce cas, le dialogue des Réglages de Partition ne s'ouvrira que si vous sélectionnez l'option "Réglages..." du menu Partitions.

Le curseur de projet

Le curseur de projet apparaît comme une ligne verticale le long de la portée. Quand vous ouvrez l'Éditeur de Partition, le défilement est automatique pour que le curseur de projet soit visible dans la fenêtre. Ceci signifie que vous ne voyez pas toujours le début du conteneur édité dès vous ouvrez l'Éditeur de Partition.

- Maintenez enfoncées [Alt]/[Option] et [Majuscule] et cliquez n'importe où dans la partition pour y déplacer le curseur de projet.

C'est pratique lorsque le pointeur du curseur de projet n'est pas visible. Ce n'est pas possible si le mode Saisie au Clavier a été activé, voir "[Saisir des notes au clavier de l'ordinateur](#)" à la [page 498](#).

Mode Page

Quand vous préparez une partition pour l'imprimer, vous devez régler l'Éditeur de Partition sur le Mode Page. Ceci s'effectue en sélectionnant Mode Page dans le menu PARTITIONS. Lorsque le Mode Page est activé, une marque apparaît devant cette option de menu.

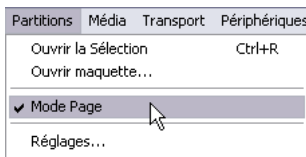

Sélection du Mode Page.

Quand vous faites ceci, la fenêtre affiche une seule page à la fois, telle qu'elle apparaîtra à l'impression.

Mode Page ou. Mode Édition

Si le Mode Page n'est pas activé, l'Éditeur de Partition est Mode Édition. Vous pouvez effectuer en Mode Page tout ce que vous pouvez faire en mode Édition. Mais le Mode Page offre d'innombrables caractéristiques supplémentaires qui ne sont pas disponibles en Mode Édition, et qui concernent directement la manière dont la partition sera affichée et imprimée.

 Cette partie du manuel suppose que vous êtes en Mode Page. Il sera explicitement mentionné si quelque chose dans ce texte se rapporte spécifiquement au Mode Édition.

Utilisation des ascenseurs en Mode Page

En Mode Page, les ascenseurs servent à faire défiler l'image de la page dans la fenêtre.

Changer de page en Mode Page

Si votre partition comprend plusieurs pages, vous pouvez passer de l'une à l'autre de deux façons :

- Au moyen de l'indicateur de Numéro de page, en bas à droite.

Vous pouvez modifier ce numéro en employant les méthodes standard de modification des valeurs.



L'indicateur de n° de page – réglez-le pour aller à une autre page.

- En assignant des commandes clavier aux fonctions "Aller à la page suivante" et "Aller à la page précédente" dans le dialogue des Raccourcis-Clavier (catégorie Partitions).

De plus si l'option Défilement automatique est activée dans la barre d'outils, l'affichage de la partition suivra la position du curseur de projet. Vous pourrez ainsi faire défiler la partition à l'aide des commandes d'avance et de rembobinage rapide.

Editer des Parts séparées en mode Page

Lorsque vous regardez un seul conteneur en Mode Page, les mesures situées avant et après celle-ci seront normalement représentées par des mesures vide dans l'Éditeur de Partition. Ceci pour préserver la mise en page de la piste, c'est-à-dire l'espacement entre les portées et les barres de mesure, le nombre de mesures par portée, etc.

Si vous désirez voir et imprimer un seul conteneur, sans aucune mesure vide autour, cochez l'option "Déverrouiller Maquette lors de l'édition de Conteurs isolés" dans le dialogue des Préférences (page Partitions). Notez toutefois que, si vous modifiez la mise en page dans ce mode, la mise en page de la piste entière sera effacée !

Lecture et enregistrement

Vous pouvez lire et enregistrer des notes MIDI dans l'Éditeur de Partition en utilisant les commandes de transport standard, comme dans les autres éditeurs MIDI. Voir le chapitre "[Les éditeurs MIDI](#)" à la [page 313](#).

Changer le facteur de Zoom

Il y a deux moyens de modifier l'agrandissement en mode Page : en réglant le facteur d'agrandissement dans le menu local Zoom ou en utilisant l'outil de Zoom (la loupe).

Utilisation du menu local Zoom

Au-dessus de l'ascenseur vertical situé à droite se trouve un menu local permettant de régler le facteur de zoom.

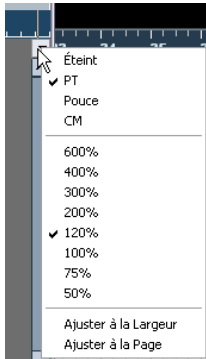

Le menu local Zoom.

En agrandissant, vous pourrez effectuer des réglages précis sur les symboles, etc. En réduisant, vous obtiendrez une meilleure vue générale.

- Si vous sélectionnez "Ajuster à la Page", le facteur de zoom sera adapté à la taille de la fenêtre afin que la page entière soit visible.
- Si vous sélectionnez "Ajuster à la Largeur", le facteur de zoom sera adapté à la largeur de la fenêtre afin que la toute la page soit visible en largeur.

Ce menu local peut aussi être ouvert en faisant un clic droit dans la règle.

Utilisation de l'outil Zoom (la loupe)

L'outil Zoom fonctionne dans l'Éditeur de Partition comme dans la fenêtre Projet :

- Cliquez une fois avec l'outil Zoom pour agrandir d'un cran.
- Maintenez [Alt]/[Option] et cliquez une fois avec l'outil Zoom pour réduire l'affichage d'un cran.

- Délimitez un rectangle avec l'outil Zoom afin de définir un facteur d'agrandissement.

La section ainsi délimitée sera agrandie afin de remplir la fenêtre.

La portée active

L'une des choses à repérer quand vous travaillez avec des portées multiples est la portée active. Une seule portée à la fois peut être active, et elle est indiquée par un rectangle bleu situé à gauche du symbole de clé.

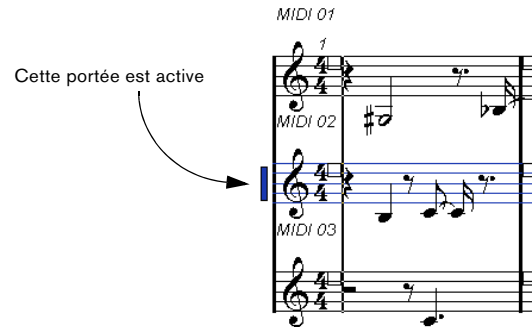

Vous découvrirez plus loin comment effectuer les réglages qui s'appliquent spécifiquement à la portée active.

⇒ Pour rendre active une portée, cliquez n'importe où dedans.

Par défaut, vous pouvez aussi utiliser les flèche Haut/bas du clavier de l'ordinateur pour passer d'une portée à l'autre.

Faire des réglages de mise en page

Avant de préparer la partition pour l'impression, vous devez effectuer quelques réglages d'Impression et de Format de Page pour votre projet. Vous n'avez pas besoin de le faire en premier, mais c'est une bonne habitude de travail, car cela affecte aussi l'affichage à l'écran.

1. Sélectionnez Format d'Impression dans le menu Fichier.

Le dialogue Format d'impression apparaît. C'est le dialogue habituel du système, décrit en détails dans la documentation de votre système d'exploitation. Les seules options ajoutées par Cubase sont les réglages de marges.

2. Sélectionnez votre imprimante, le format du papier, l'orientation, etc.

3. Si nécessaire, modifiez les marges en réglant les nouveaux réglages Gauche, Droit, Haut et Bas.

- Pour rendre ces réglages permanents, sauvegardez le projet.

Pour que les nouveaux projets démarrent toujours avec le même format de page, vous pouvez définir des modèles de projets avec ces réglages ou créer un modèle. Voir ["Configurer un modèle de projet par défaut"](#) à la page 428.

Définir votre espace de travail

Certaines parties de la fenêtre peuvent être cachées ou montrées. Le choix des zones visibles dépend du genre de travail que vous effectuez et de la taille de votre écran.

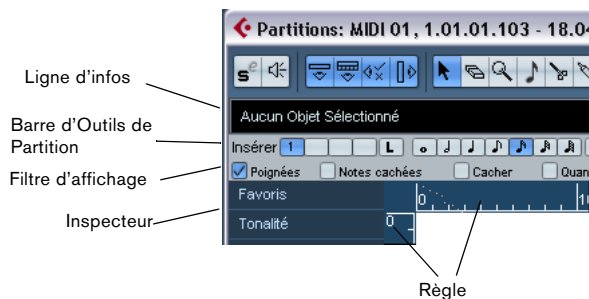

Ces zones peuvent être cachées ou montrées.

- Vous pouvez configurer la barre d'outils, la ligne d'infos et l'Inspecteur chacun dans leur propre dialogue de configuration. Vous pourrez spécifier exactement quels boutons, quelles propriétés d'un objet particulier, ou quels onglets de symboles vous désirez voir.

La gestion est la même pour les différents dialogues de Configuration. Pour une description détaillée du dialogue de Configuration de l'Inspecteur, voir ["Le dialogue de Configuration de l'Inspecteur"](#) à la page 545.

La Ligne d'Infos

La ligne d'Infos affiche des informations concernant la note sélectionnée. Elle peut être cachée/montrée en cliquant sur le bouton Info de la barre d'outils, ou via le raccourci clavier "Montrer/Cacher Infos" (dans le dialogue des Raccourcis-Clavier-catégorie Éditeurs); par défaut [Ctrl]/[Commande]-[I].

La barre d'outils Partition

Cette barre d'outils étendue peut être cachée/montrée en cliquant sur le bouton Montrer Barre d'Outils dans la barre d'outils principale.

La barre Filtre d'affichage

Cette barre contient des cases à cocher qui déterminent quels indicateurs, poignées et autres éléments non imprimés seront visibles dans la partition. Cette barre de filtre peut être visible ou non en cliquant sur le bouton "Montrer Barre de Filtrage" dans la barre d'outils.

La Règle

Dans l'Éditeur de Partition il n'y a pas de Règles de Position Musicale/Temporelle comme dans les autres éditeurs, mais des "Règles graphiques" horizontale et verticale, en mode Page. Ceci pour vous aidez à positionner les symboles et objets graphiques dans les partitions.

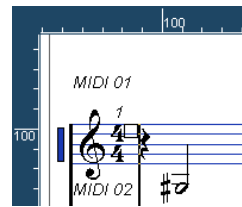

- Pour choisir les unités qui seront utilisées par les Règles, ouvrez le menu local Zoom situé au-dessus de l'ascenseur vertical de droite, et sélectionnez une des options. Choisissez entre Inch (pouces), CM (centimètres) ou PT (points). Vous pouvez aussi afficher ce menu local en faisant un clic droit dans la règle.

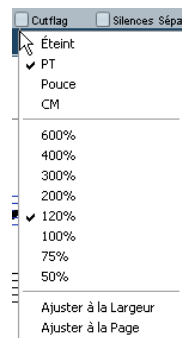

- Pour cacher les Règles, sélectionnez "Off" dans ce menu local.

La Palette de symboles (ou Inspecteur)

Les boutons de Symboles, qui servent à ajouter des symboles à la partition, se trouve dans l'Inspecteur de l'Éditeur de Partition, à gauche de l'affichage de la partition.

- Pour afficher cet Inspecteur, cliquer sur le bouton Voir Symboles dans la barre d'outils.

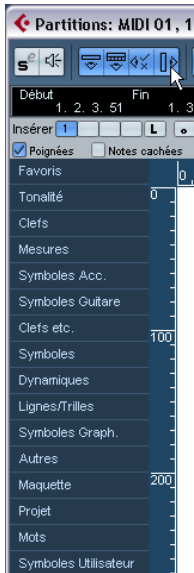

- Si vous faites un clic droit sur les boutons d'un onglet ouvert dans l'Inspecteur, vous pouvez sélectionner l'option "Ouvrir comme Palette". Cet onglet restera alors ouvert sous la forme d'une palette de symboles. Vous pouvez placer les palettes de symboles à votre convenance sur l'écran en cliquant dans leur barre-titre et en faisant glisser.

Un clic droit dans une palette de symboles affiche un menu local, avec les options suivantes :

- Sélectionnez "Bascule" pour passer d'une palette verticale à une palette horizontale.
- Sélectionnez une des palettes de symboles dans le menu local pour afficher cette palette et remplacer celle en cours.
- Maintenez [Ctrl]/[Commande] et sélectionnez une palette dans le menu local afin d'ouvrir la palette sélectionnée dans une nouvelle fenêtre (sans remplacer celle déjà ouverte).
- Cliquez dans la case de fermeture pour refermer la palette de symboles.

L'utilisation des symboles est expliquée en détails au chapitre "Usage des Symboles" à la page 543.

La fenêtre de Position

Pour vous aider encore davantage dans le positionnement des objets dans les partitions, le mode Page dispose d'une fenêtre spéciale de Position, dans laquelle sont indiquées les positions du pointeur et de l'objet, dans l'unité choisie pour les Règles. Vous pouvez afficher et cacher cette fenêtre de Position en cliquant dans la Règle.

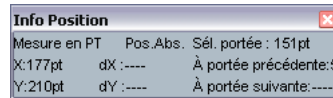

Afficher/cacher les éléments "invisibles"

Certains éléments de la partition ne seront pas imprimés, mais servent d'indicateurs pour les changements de mise en page, tels les poignées, etc. Ces éléments peuvent être rendus visibles ou non, selon toutes les combinaisons à l'aide du filtre d'affichage.

- Si la barre de filtre n'est pas visible, cliquez sur le bouton "Montrer Barre de Filtrage" dans la barre d'outils.



Les cases à cocher de la barre de filtre déterminent si l'élément sera visible (case cochée) ou pas. Les options suivantes sont disponibles :

Option	Description
Poignées Barre de mesure	Affiche les poignées des barres de mesure, servent à copier les barres (voir "Déplacement et Duplication à l'aide des poignées" à la page 559).
Notes cachées	Affiche les notes que vous auriez cachées (voir "Cacher / Afficher des éléments" à la page 590).
Cacher	Affiche des marqueurs pour chacun des éléments cachés de la partition (sauf les notes, voir "Cacher / Afficher des éléments" à la page 590).
Quantification	Affiche des marqueurs là où vous avez défini des "exceptions" de quantification d'affichage (voir "Insérer des changements de Quantification d'Affichage" à la page 491).
Outil Maquette	Affiche des marqueurs là où vous avez effectué des réglages avec l'outil de Déplacement Graphique (voir "Déplacement graphique de Notes" à la page 538).
Groupement	Affiche des marqueurs là où vous avez regrouper des notes (voir "Groupements de notes" à la page 532).

Option	Description
Cutflag	Affiche des marqueurs là où vous avez inséré des événements de coupure (voir "L'outil Couper Note" à la page 538).
Scinder silences	Affiche des marqueurs là où vous avez scindé des pauses multiples (voir "Diviser une pause multiple" à la page 592).
Hampes/Ligatures	Affiche des marqueurs là où vous avez effectué des réglages de hampe ou de groupement de notes (voir "Réglage de la direction des hampes" à la page 527 et "Ajustement manuel des Ligatures" à la page 537).

À propos des menus contextuels de l'Éditeur de Partition

De nombreuses fonctions et réglages de l'Éditeur de Partition sont accessibles via des menus contextuels, qui s'ouvrent par un clic droit sur certains éléments de la partition. Par exemple, un clic droit sur une note ouvrira le menu de contextuel note, regroupant les fonctions relatives aux notes.

- Si vous faites un clic droit sur une zone vide de la partition, le menu Direct s'ouvrira. Il regroupe tous les outils disponibles, ce qui vous permet de changer d'outil rapidement. De plus, il contient de nombreuses fonctions issues des menus principaux.

À propos des dialogues dans l'Éditeur de Partition

Deux types de dialogues sont disponibles dans l'Éditeur de Partition :

- Des dialogues permanents qui peuvent rester ouverts lorsque vous continuez à travailler dans la partition. Dans un dialogue permanent, il faut cliquer sur le bouton Appliquer pour appliquer les réglages du dialogue aux objets sélectionnés dans la partition. Cela signifie que vous pouvez sélectionner différents éléments dans la partition et changer leurs réglages, sans avoir à refermer le dialogue entre temps. Vous refermez ce type de dialogue en cliquant sur la case de fermeture standard dans la barre-titre de la fenêtre. Le dialogue des Réglages de Partition est un exemple de dialogue permanent.
- Des dialogues normaux ayant un bouton OK à la place d'un bouton Appliquer. Cliquer sur OK applique les réglages que vous avez effectués et referme le dialogue. Vous ne pouvez pas continuer à travailler dans la partition (ni sélectionner d'autres objets) tant que le dialogue n'a pas été refermé.

⇒ Si l'option "Appliquer referme la fenêtre" est active dans le dialogue des Préférences (page Partitions), le fait de cliquer sur le bouton Appliquer d'un dialogue permanent refermera ce dialogue.

En d'autres termes, le dialogue permanent fonctionnera un peu comme un dialogue normal.

Régler la Clef, l'Armure et la Mesure

Quand vous vous préparez à entrer des notes dans une partition, commencez par régler la Clé, l'Armure et la Mesure désirées pour la portée. Le texte ci-dessous suppose que vous travaillez sur une seule piste. Si vous avez des portées multiples, vous pouvez soit effectuer ce réglage indépendamment pour chacune d'elles, soit le faire pour toutes les portées en même temps. Voir ["Réglages de Portée"](#) à la page 485 pour plus de détails.

Normalement, tous ces symboles apparaissent au début de chaque portée. Cependant, vous pouvez contrôler ceci à l'aide de l'option Real Book (voir ["Real Book"](#) à la page 589) et de la fonction "Cacher" (voir ["Cacher / Afficher des éléments"](#) à la page 590).

Lorsque vous saisissez ou modifiez la tonalité, il y a une chose importante à considérer :

- ⚠ Dans la page Réglages de Partition-Projet, sous-page Style de Notation (catégorie Tonalité) se trouve l'option "Changements de tonalité dans le Projet entier" (activée par défaut). Si cette option est activée, tous les changements effectués sur la tonalité affecteront toujours toutes les portées du projet, il n'est alors pas possible de définir des tonalités différentes pour différentes portées du projet (à part les transpositions d'affichage relatives des instruments transposées, qui sont réglées sur la page des réglages de portée du dialogue Réglages de Partition).

Usage de la palette de symboles pour régler la tonalité, armure et mesure initiale

1. Cliquez sur le bouton Voir Symboles dans la barre d'outils de l'Éditeur de Partition afin d'ouvrir la Palette de symboles (Inspecteur).
2. Sélectionnez l'onglet Tonalités puis cliquez sur le symbole de la tonalité que vous désirez utiliser. L'outil Crayon est alors sélectionné.

3. Cliquez n'importe où dans la première mesure de la portée pour définir la tonalité de la piste.

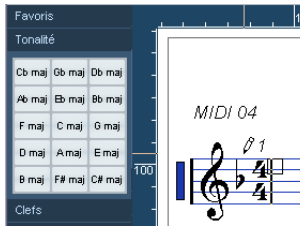

4. Ouvrez l'onglet Cleps de l'Inspecteur puis cliquez sur le symbole de la clef que vous désirez utiliser dans la partition.

5. Cliquez n'importe où dans la première mesure de la portée pour définir la clef de la piste.

6. Ouvrez l'onglet Mesures de l'Inspecteur puis cliquez sur le symbole du chiffrage de mesure que vous désirez utiliser.

Si vous ne trouvez pas le chiffrage de mesure désiré, laissez le réglage par défaut pour le moment. Vous pourrez régler la mesure à l'aide du dialogue Édition de la Mesure (voir ci-dessus).

Les réglages que vous venez d'effectuer sont valables pour l'ensemble de la piste. Si vous désirez modifier ces réglages par la suite ou si vous avez besoin d'autres réglages pour certaines mesures de la piste, procédez comme indiqué dans la section suivante.

Modifier la mesure

1. Doublez-cliquez sur le symbole de Chiffrage de Mesure au début de la portée.

Un dialogue s'ouvre.

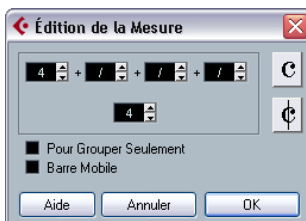

Le dialogue "Édition de la Mesure" avec une mesure à 4/4.

2. Si le projet est en 4/4 ou 2/2, vous pouvez sélectionner un des symboles de mesures abrégé habituel en cliquant directement sur l'un d'eux à droite.

Ceci réglera la mesure sur 4/4 ou 2/2, respectivement, mais affichera également un symbole de mesure abrégé (C) sur la portée.

3. Si le projet a un autre type de mesure, réglez respectivement le numérateur et le dénominateur au-dessus et au-dessous de la ligne.

Le numérateur peut comporter plusieurs chiffres pour des mesures composées. Cependant, si le projet a une mesure simple, vous devez simplement remplir le premier chiffre au-dessus de la ligne. Les options plus évoluées sont décrites ci-dessous.

- L'option "Barre mobile" est décrite au paragraphe "À l'aide de la fonction Barre Mobile" à la page 593.

4. Cliquez sur le bouton OK ou appuyez sur [Retour].

⚠ Toutes les pistes partagent la même mesure ! En d'autres termes, quand vous réglez la mesure, vous le faites pour toutes les pistes du projet.

Si vous devez, par exemple, changer de mesure quelque part, vous devez entrer une nouvelle valeur de mesure (par exemple de 4/4 à 2/2 puis l'inverse). Voir "Insérer et éditer des clefs, des armures ou des chiffrages de mesure" à la page 508 pour savoir comment entrer de tels changements.

Mesures composées et Option de Groupement

Pour les mesures composées, le numérateur peut être formé de quatre groupes maximum. Par exemple, "4+4+3+/" sur la ligne supérieure et 8 sur la ligne inférieure, signifie que la signature rythmique est 11/8.

Le numérateur est divisé en plusieurs chiffres pour que les ligatures et notes liées soient automatiquement affichées correctement. Ceci n'affecte pas la mesure, ni le métronome ou autre, mais seulement les ligatures et liaisons. Pour plus de renseignements sur les ligatures et les liaisons, voir "Manipulation des ligatures" à la page 532.

Si la fonction "Pour Grouper seulement" n'est pas activée, le numérateur affichera tous les chiffres entrés. Si cette fonction est activée, il affichera la somme de ces chiffres, comme pour les mesures "simples".

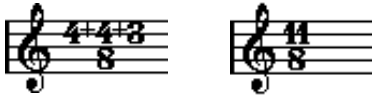

"Fonction "Pour Grouper seulement" activée et désactivée.

Notez que Cubase essaie de préserver le dénominateur lorsque vous insérez une mesure composée avec l'option "Pour Grouper seulement" activée. Cela signifie que si vous avez une mesure à 4/4 et que vous la remplacez par une valeur composée (3+3+2 croches par exemple), la mesure sera toujours affichée en 4/4 au lieu de 8/8.

Régler la Mesure dans la palette Transport



La Mesure dans la palette Transport

Vous pouvez aussi régler directement la mesure dans la palette Transport. Veuillez noter que :

- La section Mesure de la palette Transport affiche toujours le premier événement de mesure de la Piste de Tempo. Quand vous modifiez cette valeur, vous éditez en fait le premier événement de mesure de la Piste de Tempo.
- Vous ne pouvez pas créer de mesures combinées depuis la palette Transport.

Régler la Mesure en éditant la Piste de Tempo

Vous pouvez aussi ajouter, éditer et effacer la Mesure en éditant la Piste de Tempo (ceci est décrit dans le chapitre "Travailler avec la piste Tempo" à la page 365). Veuillez noter ce qui suit :

- La partition affiche toujours les événements de mesure de la Piste de Tempo, que le bouton Tempo soit activé ou non. De même, les mesures créées dans l'Éditeur de Partition seront indiquées dans la Piste de Tempo.
- Vous ne pouvez pas créer de mesures combinées à partir de la Piste de Tempo.

Changer de clef

Dans le menu contextuel de clef

Lorsque vous faites un clic droit sur un symbole de clef, un menu contextuel s'ouvre avec une liste de toutes les clefs disponibles. Ce menu contient aussi les options suivantes :

- Afficher Changements de Clef par des petits Symboles**
Si vous cochez cette option et que vous insérez un changement de clef dans la partition, la clef sera représentée par un symbole plus petit.

- Alertes pour les nouvelles Clefs aux changements de Ligne**

Si vous cochez cette option et que vous insérez une nouvelle clef à un changement de ligne, le symbole de changement de clef sera inséré dans la dernière mesure avant la fin de la portée. Si elle est désactivée, le symbole sera inséré dans la première mesure de la portée suivante.

- Cacher**

Si vous sélectionnez cette fonction, la clef sera cachée.

- Propriétés**

Si vous sélectionnez cette fonction, le dialogue "Editer clef" s'ouvrira.

Dans le dialogue Editer clef

- Double-cliquez sur la clef actuelle.

Un dialogue apparaît.

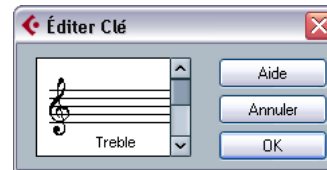

Double-cliquer sur une clé pour ouvrir le dialogue Editer Clé.

- Utilisez l'ascenseur pour sélectionner une clé.

⚠ Ceci ne fonctionne pas si la fonction Clé Automatique est activée dans la zone de dialogue des Réglages de Portée, voir ci-dessous.

- Répétez les étapes ci-dessus pour toutes les portées du système.

Dans la page Réglages de la Partition–Portée

1. Cliquez sur la portée pour la rendre active.
2. Ouvrez le dialogue Réglages de la Partition. Cliquez sur le bouton Portée, en haut, pour ouvrir la page Portée–l'onglet principal, affichant les réglages actuels dans la portée active.

Sélectionnez Réglages dans le menu Partitions, ou double cliquez simplement à gauche de la portée – ceci rend la portée active et affiche le dialogue Réglages de la Partition en même temps (si ça ne marche pas, c'est que l'option "Double cliquer sur portées inverse l'affichage de voix/partition" est peut-être activée dans les Préférences de Cubase– page Partitions – voir ["Passer rapidement de l'affichage des parts à celui des pistes"](#) à la page 471).

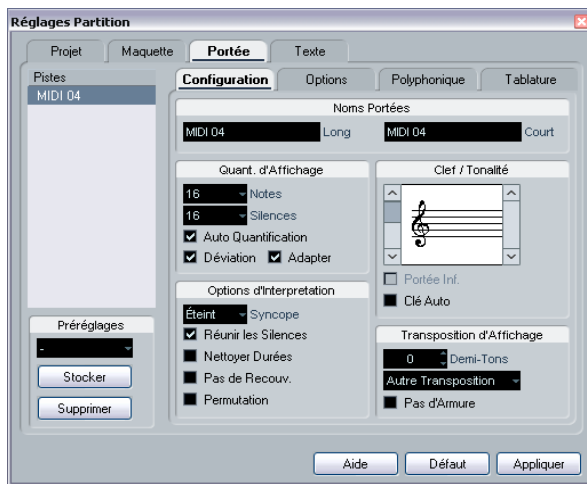

3. Repérez la section Clef/Tonalité.
4. Utilisez l'ascenseur gauche pour sélectionner l'une des clés disponibles.
Vous découvrirez comment insérer des changements de clé au paragraphe ["Insérer et éditer des clefs, des armures ou des chiffres de mesure"](#) à la page 508.
5. Cliquez sur Appliquer.
 - Vous pouvez sélectionner une autre portée de la partition et faire d'autres réglages sans refermer le dialogue Réglages de la Partition.

Dans un Système Double

Si vous avez un Système Double (voir ["Portées doubles \(Piano\)"](#) à la page 506 et ["Stratégie : De combien de voix avez-vous besoin ?"](#) à la page 520) vous pouvez bien entendu régler différentes clés pour les portées supérieure et inférieure.

1. Ouvrez Réglages de la Partition–page Portée.
2. Sélectionnez une clé pour la portée supérieure.
3. Activez la case "Portée inférieure".
4. Choisissez une clé pour la portée inférieure.

Utilisation de la fonction Clé Automatique

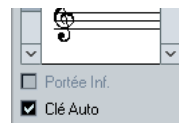

Fonction "Auto Clef" (Clé automatique) activée dans Réglages de la Partition–page Portée.

Dans les Réglages de la Partition–page Portée vous trouverez aussi une option appelée "Auto Clef". Si cette option est activée, le programme sélectionnera automatiquement une Clé de Sol ou une Clé de Fa pour la portée, selon la tessiture dans laquelle se trouvent les notes du contenu.

Modifier la Tonalité

Lorsque vous modifiez la tonalité, il y a une chose importante à considérer:

- ⚠ Dans la page Réglages de Partition–Projet, sous-page Style de Notation (catégorie Tons) se trouve l'option "Changements de tonalité dans le Projet entier" (activée par défaut). Si cette option est activée, tous les changements effectués sur la tonalité affecteront toujours toutes les portées du projet, il n'est alors pas possible de définir des tonalités différentes pour différentes portées du projet (à part les transpositions d'affichage relatives des instruments transposées, qui sont réglées sur la page des réglages de portée du dialogue Réglages de Partition).
Sur la page des réglages de portée, vous pouvez aussi régler certaines portées (ex. des portées de batterie), de façon à ce qu'elles n'affichent pas de tonalités.

Donc, lorsque vous désirez changer de tonalité, vous devez savoir si ce changement s'appliquera à l'ensemble du projet, ou si vous désirez employer des tonalités différentes dans un même morceau :

- Si l'armure définie au début concerne l'ensemble du projet, laissez l'option "Changements de tonalité dans le Projet entier" activée.
- Si vous prévoyez plusieurs tonalités sur des portées différentes, vérifiez que l'option "Changements de tonalité dans le Projet entier" est bien désactivée.

Dans le menu contextuel de tonalité

Lorsque vous faites un clic droit sur une armure, un menu contextuel s'ouvre avec une liste de toutes les tonalités disponibles. Ce menu contient aussi les options suivantes :

- **Changements de tonalité dans le Projet entier**
Si cette option est activée (réglage par défaut), tous les changements effectués sur la tonalité affecteront toujours toutes les portées du projet, c'est-à-dire il n'est alors pas possible de définir des tonalités différentes pour différentes portées du projet.
- **Cacher**
Si vous sélectionnez cette fonction, la tonalité sera cachée.
- **Propriétés**
Si vous sélectionnez cette fonction, le dialogue "Editer tonalité" s'ouvrira.

Dans le dialogue "Editer Tonalité"

Si la tonalité est autre que Do majeur/La mineur (sans altérations) vous pouvez régler l'armure directement dans la partition :

1. Double cliquez sur l'armure (les altérations placées au début de la portée).
Le dialogue "Editer Tonalité" apparaît.

Double cliquer sur cette zone

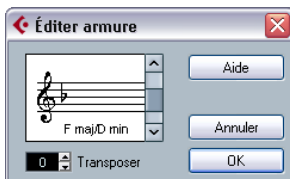

2. Utilisez l'ascenseur pour sélectionner l'une des tonalités et cliquez sur OK.

- Si vous le désirez, vous pouvez aussi entrer une valeur de transposition d'affichage, voir ci-après.

Dans les Réglages de la Partition–page Portée

1. Vérifiez que la portée désirée est active et ouvrez les Réglages de la Partition–page Portée.
Sélectionnez Réglages dans le menu Partitions, ou double cliquez simplement à gauche de la portée – ceci rend la portée active et affiche le dialogue Réglages de la Partition en même temps (si ça ne marche pas, c'est que l'option "Double clic sur la portée pour passer de la partition entière à partielle" est peut-être activée dans les Préférences de Cu-base– page Partition – voir "[Passer rapidement de l'affichage des parts à celui des pistes](#)" à la page 471).

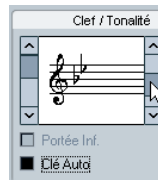

La section Clef/Tonalité des Réglages de la Partition–page Portée.

2. Utilisez l'ascenseur de droite, dans la section Clef/Tonalité pour sélectionner l'une des tonalités.
Cet ascenseur n'est disponible, que si l'option "Changements de tonalité dans le Projet entier" des Réglages de la Partition–page Projet est désactivée. Vérifiez également que l'option "Pas d'Armure" de la section "Transposition d'Affichage" de la page portée–Onglet principal est désactivée, sinon les symboles de tonalité ne seront pas affichés dans la partition.
 3. Cliquez sur Appliquer.
- Vous pouvez sélectionner d'autres portées de la partition et les régler sans refermer le dialogue Réglages de la Partition.

Régler la Tonalité d'un Système Double (Piano)

Dans un système à deux portées (voir "[Portées doubles \(Piano\)](#)" à la page 506 et "[Stratégie : De combien de voix avez-vous besoin ?](#)" à la page 520) vous pouvez bien entendu régler différentes tonalités pour les portées supérieure et inférieure.

1. Cliquez dans la partition pour rendre active une des portées.
2. Ouvrez le Réglages de la Partition–page Portée.

- Réglez la tonalité de la portée supérieure.
La portée inférieure sera automatiquement réglée sur la même tonalité.
- Si vous voulez insérer une tonalité différente pour la portée inférieure, activez la case "Portée inférieure" et réglez-la.



La case "Portée Inférieure".

Instruments transpositeurs

Certains instruments, comme la plupart des cuivres, ont une écriture transposée. Dans ce but, il existe une fonction "Transposition d’Affichage" dans l’Éditeur de Partition. En réglant cette fonction, vous transposez les notes de la partition sans affecter la lecture des notes. Ceci vous permet d’enregistrer et de jouer un Arrangement de portées multiples, et d’imprimer chaque instrument selon sa propre transposition.

Régler la "Transposition d’Affichage"

- Rendez active la portée désirée et ouvrez les Réglages de la Partition–page Portée.
- Sélection votre instrument dans le menu local de transposition ou réglez la valeur directement dans le champ Demi-tons.

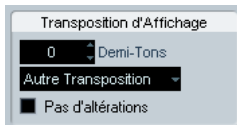

La section Transposition d’Affichage dans le dialogue Réglages de la Partition–page Portée.

- Cliquez sur Appliquer.

⚠ La Transposition d’Affichage n’affecte pas la lecture MIDI!

- La section Transposition d’Affichage dispose également de l’option "Pas d’Armure".

Pour certains instruments, il n’est pas souhaitable d’inclure de symbole de tonalité dans la notation. Dans ce cas, activez l’option "Pas d’Armure", afin que le symbole ne soit plus affiché.

Transposition d’Affichage dans le dialogue Editer Tonalité

Si vous voulez modifier le réglage de Transposition d’Affichage au milieu d’une partition, vous pouvez le faire en insérant un changement de tonalité (voir "Insérer et éditer des clefs, des armures ou des chiffres de mesure" à la page 508). Dans le dialogue Editer Tonalité (qui s’ouvre en double cliquant sur un symbole d’armure que vous avez entré à l’aide d’un des boutons de symbole à partir de la Palette des Tonalités (Inspecteur) se trouve un champ Transposition d’Affichage, dans lequel vous pouvez entrer une valeur de transposition en demi-tons. C’est pratique lorsque vous écrivez une partition pour saxophone et que le musicien doit passer du sax alto au sax soprano, par exemple.

⇒ Notez que vous devez entrer une valeur de Transposition d’Affichage absolue qui sera utilisée dès ce moment-là.

En d’autres termes, ce réglage n’est pas relatif à tout autre réglage de Transposition d’Affichage que vous auriez fait dans les Réglages de la Partition–page Portée.

Méthode de travail

Quand vous préparez une partition, nous vous conseillons de suivre l’ordre ci-dessous, car il minimise le temps nécessaire au cas où vous feriez une erreur quelque part et devriez recommencer une étape. Essayez d’abord notre suggestion, et si vous pensez qu’une autre méthode convient mieux à votre propre façon de travailler, allez-y !

- Il est préférable de travailler sur des copies de pistes enregistrées.

Si les Parts sont très complexes, il faudra peut-être faire une édition permanente après quoi elles ne joueront plus comme à l’origine.

- Si la mémoire est faible, découpez la partition en segments.

Vous pouvez par exemple utiliser la fonction Découpe Globale (du menu principal Edition) pour découper les Parts sur toutes les pistes.

- Placez les pistes dans la fenêtre Projet dans l'ordre où vous les voulez dans la partition.

Vous ne pouvez pas réarranger l'ordre des systèmes dans l'Éditeur de Partition. Cependant, vous pouvez revenir en arrière et en modifier l'ordre dans la fenêtre Projet.

- Quand vous ouvrez l'Éditeur de Partition, commencez par effectuer les réglages décrits dans ce chapitre. Vous devez toujours commencer par régler les marges de page, etc.
- Si vous avez déjà enregistré de la musique sur les pistes, essayez de régler "l'image" de la partition autant que possible sans éditer les notes de façon permanente. Utilisez les fonctions de Réglages de Portée, de Quantification d’Affichage, de Groupement, etc.
- Si les pistes sont vides, effectuez les réglages de base pour la portée, entrez les notes, puis faites les réglages de précision, ajoutez la Quantification d’Affichage, etc.
- Si nécessaire, utilisez des Voix Polyphoniques pour résoudre le chevauchement des notes, pour créer des portées de piano, pour traiter les croisements de voix, etc.
- Quand toutes ces opérations sont effectuées, décidez si vous devez faire une édition "destructrice". Vous pouvez, par exemple, avoir à altérer de façon permanente la durée de certaines notes enregistrées.
- Cachez les objets indésirables et ajoutez des symboles liés et dépendants des notes. Ceci comprend les accents, symboles de nuances, crescendo, liaisons rythmiques, paroles, "silences graphiques", etc.
- Travaillez sur la partition et réglez le nombre de mesures dans la page.
- Réglez l'espacement vertical entre les portées et les systèmes de portées. Les deux étapes ci-dessus peuvent être effectuées automatiquement par le programme grâce à la fonction Maquette Automatique.
- Ajoutez les symboles de maquette tels que finals, texte de page, etc.
- Imprimez.
- Revenez en arrière et créez d'autres maquettes pour extraire des voix, etc.

Mise à Jour

Si pour une raison quelconque, l'écran n'est pas réaffiché correctement (en raison du résultat du calcul de l'ordinateur concernant l'apparence de la page), cette fonction du menu Partition oblige à redessiner totalement la page entière. Vous pouvez aussi imposer une mise à jour en cliquant sur le bouton Mise à Jour de la Barre d'Outils.

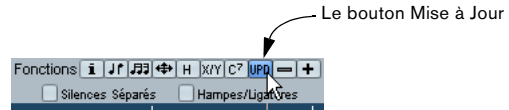

4

**Transcription des
enregistrements MIDI**

À propos de ce chapitre

Dans ce chapitre vous apprendrez :

- Comment procéder, dès le début, à des Réglages de Portée qui donneront une Partition aussi lisible que possible.
- Comment utiliser l'outil de Quantification d’Affichage pour gérer les “exceptions” de la Partition.
- Comment procéder avec des Parts contenant à la fois des notes entières et des triolets.

À propos de la Transcription

Ce chapitre suppose que vous disposez d'un enregistrement MIDI, dont vous désirez disposer sous forme de partition imprimée. Cependant, si les Parts sont assez complexes, il vous faudra probablement procéder à quelques modifications sur les notes. Du coup, il vous faudra aussi lire le chapitre suivant!

⚠ Avant de commencer, assurez-vous que vous avez compris les principes de base régissant la relation entre notes-partition et notes MIDI, et aussi que vous savez à quoi correspond la Quantification d’Affichage, décrite dans le chapitre [“Comment fonctionne l'Éditeur de Partition”](#) à la page 464.

Préparer les Parts

1. Enregistrez la musique.

Vous devez jouer rigoureusement en rythme avec le clic.

2. Relisez votre enregistrement afin de vous assurer qu'il est conforme à vos désirs.

Si ce n'est pas le cas, il vous faut recommencer l'enregistrement ou procéder à des opérations d'édition.

3. Déterminez combien de modifications définitives de l'enregistrement vous pouvez accepter afin que la partition ait un aspect convenable.

Si la réponse est “aucune”, vous pouvez élaborer votre partition d'après une copie de la Piste. Reportez-vous à la section “Stratégies...” ci-après.

4. Sélectionnez toutes les Parts (sur toutes les pistes) sur lesquelles vous désirez travailler.

5. Ouvrez l'Éditeur de Partition (en pressant [Ctrl]/[Commande]-[R]).

6. Passez en mode “Page”.

Stratégie : Préparer les Parts en vue d'imprimer une Partition

Vous trouverez ci-dessous quelques trucs et astuces auxquels vous pouvez vous référer lorsque vous préparez un morceau en vue d'en imprimer la partition :

- Si un conteneur est complexe, il est possible que vous deviez procéder à des opérations “manuelles” d'édition de notes, par exemple pour les déplacer ou modifier leurs durées (voir le chapitre [“Entrer et éditer des notes”](#) à la page 494). Autrement dit, la lecture de l'enregistrement ainsi modifié ne sera plus tout à fait la même que dans la version originale. Si ce changement constitue un problème, nous vous suggérons de travailler sur une copie de l'enregistrement. Utilisez la Copie de piste pour créer une version réservée à l'élaboration de la partition, donnez-lui un nouveau nom, et coupez (Mute) la Piste originale lorsque vous travaillez sur la partition. Si vous préférez travailler sur une copie du fichier de Projet tout entier.
- Pour les raisons expliquées dans le chapitre précédent, quantifier la Piste peut se révéler être une bonne idée, qui réduira le nombre de modifications de détail à réaliser dans l'Éditeur de Partition.
- Si vous avez besoin de quantifier, relisez toujours vos pistes après quantification, pour vous assurer que le timing de vos morceaux n'a pas été modifié par une valeur de Quantification inappropriée. Peut-être devrez-vous quantifier certaines parties de votre morceau avec une certaine valeur, et d'autres parties avec une autre valeur.
- Si le projet contient plusieurs répétitions, il peut s'avérer plus rapide d'enregistrer un seul exemplaire de chaque section séparément. Lorsque vous aurez fini de travailler sur chaque section, vous procéderez à l'assemblage du projet en travaillant avec les Parts dans la fenêtre Projet. Vous économiserez ainsi beaucoup de temps, puisque les ajustements de détail ne devront être apportés que sur chaque section séparée.
- Une approche identique peut être utilisée lorsque vous créez des sections où plusieurs instruments jouent le même rythme (une section de cuivres, par exemple): Enregistrez le premier instrument puis faites les réglages nécessaires pour qu'il apparaisse correctement dans l'Éditeur de Partition. Puis copiez le conteneur sur les autres pistes et changez les hauteurs de notes au moyen de la fonction MIDI Input. Enfin passez en revue les Parts copiées et effectuez les derniers réglages, modifiez la Transposition d’Affichage, etc. C'est un excellent moyen pour créer des Parts polyphoniques avec des rythmes compliqués.

- Dans certains cas, le moyen le plus rapide pour enregistrer un conteneur pour plusieurs instruments, consiste tout simplement à l'enregistrer en un seul passage, en jouant les accords sur votre instrument MIDI. Vous pourrez ensuite scinder l'enregistrement en plusieurs Pistes ou Voix Polyphoniques, en utilisant la fonction Éclatement, voir "[La fonction Éclatement](#)" à la page 492.

Réglages de Portée

Le première chose à faire après avoir ouvert l'Éditeur de Partition est de procéder à quelques réglages initiaux de Portée. Ceci s'effectue dans les Réglages de Partition - page Portée. Il existe trois moyens d'ouvrir le dialogue des Réglages de Partition :

- Rendre la portée active, déroulez le menu Partition et sélectionnez "Réglages...".
- Double-cliquer sur le rectangle bleu situé à gauche de la Portée.
- Rendre la portée active et cliquer sur le bouton "i" de la Barre d'Outils de Partition.

Si vous utilisez cette méthode, veillez à ce qu'aucun symbole ou note ne soit sélectionné – sinon, le clic sur le bouton "i" ouvrira un dialogue comportant les réglages de l'objet sélectionné.

Cliquez sur le bouton Portée pour ouvrir les Réglages de Partition - page Portée. La page Portée montre les réglages actuels de la portée, répartis en quatre onglets.

L'onglet principal

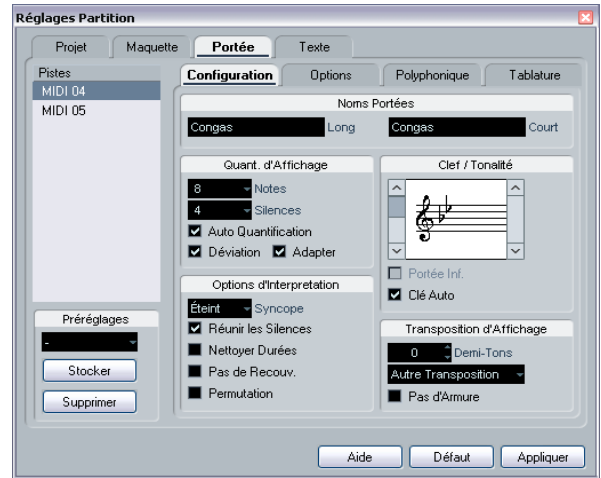

L'onglet principal de la page Portée.

Appliquer les réglages et sélectionner d'autres portées

Le dialogue des Réglages de Partition est permanent (voir "[À propos des dialogues dans l'Éditeur de Partition](#)" à la page 476). Cela signifie que vous cliquez sur Appliquer pour appliquer à la portée active les réglages que vous venez de faire.

Pour faire les réglages d'une autre portée, il suffit de la rendre active dans la partition (en cliquant dessus ou en utilisant les boutons fléchés Haut/bas du clavier de l'ordinateur). Toutefois, veuillez noter ce qui suit :

⇒ N'oubliez pas de cliquer sur Appliquer avant de rendre active une autre portée – sinon vos réglages seront perdus !

Portées préréglées

Si vous prévoyez de réutiliser dans d'autres pistes des réglages effectués pour une certaine piste, vous gagnerez à nouveau du temps en créant une Portée Préréglée. Cette procédure est décrite dans "[Travailler avec des portées préréglées](#)" à la [page 512](#).

⇒ Un certain nombre de préréglages de portée sont disponibles, adaptés à divers instruments, etc.

Ces préréglages sont accessibles depuis le menu local Préréglages dans les Réglages de Partition - page Portée, ou du menu contextuel de la portée, qui s'ouvre en faisant un clic droit sur le rectangle bleu situé à gauche d'une portée. Utilisez-les tel que, ou comme point de départ pour vos propres réglages.

Noms

Vous permet de donner un nom "long" et un nom "court" à la portée. Le nom long sera affiché sur la première ligne de la portée dans la partition (au début du projet), alors que le nom court apparaîtra dans les autres lignes.

- L'apparition des noms à ces emplacement se règle dans la page Maquette du dialogue Réglages de Partition (voir "[Noms des portées](#)" à la [page 581](#)).

Vous pourrez aussi y choisir d'utiliser les noms des pistes MIDI éditées à la place.

- Si vous désirez seulement voir les "noms longs" (c'est-à-dire que vous ne souhaitez pas que les noms apparaissent sur chaque portée), il suffit d'effacer le nom court.

Quantification d’Affichage

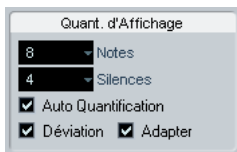

Les réglages de Quantification d’Affichage

C'est dans cette zone que vous donnez au programme les informations de base qui lui permettront d'interpréter votre jeu. En plus des valeurs de Quantification d’Affichage "fixes", il existe une option "Auto" qui ne doit être utilisée que lorsque votre morceau contient à la fois des notes "normales" et des triolets. Pour les informations de base sur la Quantification d’Affichage, voir "[La Quantification d’Affichage](#)" à la [page 466](#).

Morceau contenant des notes "entières" ou des triolets

1. Réglez la Quantification d’Affichage des notes en fonction de la plus petite "position de note" présente dans la partition.

Par exemple, si vous avez des notes sur des emplacement de doubles-croches, la valeur de Quantification d’Affichage pour les notes doit être réglée sur 16 (doubles-croches). Les valeurs marquées "T" sur le menu local correspondent aux triolets.

2. Réglez la Quantification des Silences en fonction de la plus petite valeur de note (durée) utilisée pour afficher une note, placée sur un temps fort.

Par exemple, si vous voulez avoir une seule note courte sur un temps fort (à la noire) devant être représentée par une noire, réglez la valeur de Quantification des Silences sur 4 (noire).

3. Désactivez l’option Quantification Automatique.

4. Régler les options d’interprétation dans les "Options d’Interprétation".

Elles sont décrites en détails un peu plus loin.

5. Examinez la partition.

6. Si nécessaire, utilisez l’Outil Quantification pour insérer des "exceptions" aux Réglages de Portée.

Voir "[Insérer des changements de Quantification d’Affichage](#)" à la [page 491](#).

Morceau contenant à la fois des notes "entières" et des triolets

1. Examinez la partition, et déterminez si elle contient une majorité de triolets ou une majorité de notes "entières".

2. En fonction du résultat de cet examen, réglez la valeur de Quantification d’Affichage des notes.

Si la partition contient principalement des triolets, sélectionnez la plus petite note en triolet apparaissant dans la partition. Si elle contient principalement des valeurs "entières", sélectionnez la plus petite valeur "ordinaire" qui y apparaisse.

3. Réglez la Quantification d’Affichage des Silence.

Suivez pour cela les mêmes règles qu’au point précédent.

4. Activez l’option Quantification Automatique.

5. Activez les options Déviation ("Dev.") et Adapter si nécessaire.

Lorsque Déviation est activée, les triolets ou les notes normales seront détectés même s’ils ne se trouvent pas exactement "en rythme". Mais si vous êtes sûr que vos triolets (ou vos notes normales) ont été parfaitement enregistrés (quantisés ou entrés à la main), désactivez cette option.

Lorsque Adapter est activée, le programme “devine” que s’il trouve un triolet, c’est qu’il y en a probablement d’autres aux alentours. Activez cette option si tous vos triolets n’ont pas tous été détectés.

Armure et Clé

Les réglages de base d’Armure et de Clé d’une Piste sont décrits en détails au § “[Régler la Clef, l’Armure et la Mesure](#)” à la [page 476](#). Il existe également une case à cocher pour la Portée inférieure, qui ne sert qu’avec des Portées Piano et en mode Voix Polyphonique. Tout ceci est décrit au § “[Dans un Système Double](#)” à la [page 479](#).

Options d’Interprétation

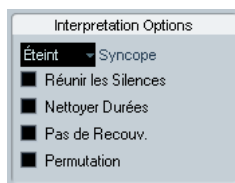

Les options d’interprétation

Syncope

Le paramètre Syncope a trois réglages différents :

Option	Description
Relax	Avec une Syncope “relaxe”, le programme appliquera la syncope dans les cas les plus évidents.
Full	Syncope activée.
Off	Syncope désactivée, sans aucune exception.

Si vous désirez une notation plus “moderne” des syncopes, activez “Syncope”.



“Syncope” désactivée et activée.



De nouveau, “Syncope” désactivée et activée.

Veillez noter que vous pouvez insérer des “exceptions” aux réglages de Syncope au niveau des Réglages de Partition - page Portée, en utilisant l’Outil Quantification d’Affichage. Vous pouvez aussi créer des notes liées de diverses manières au moyen de l’outil Couper Note.

Réunir silences

Activez cette option si vous désirez que de petits silences consécutifs soient fusionnés en un seul (un demi-soupir et un quart de soupir consécutifs deviennent ainsi un demi-soupir pointé, par exemple).

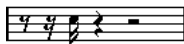

Fonction “Réunir silences” désactivée et activée.

Nettoyer Durées

Lorsque cette case est cochée, le programme interprète la durée de vos notes de façon différente. La durée d’une note (seulement à l’affichage) peut très bien se voir étirée jusqu’au début de la note suivante ou jusqu’à la position suivante de Quantification d’Affichage. Un exemple :

- Si une note est trop courte, un silence apparaîtra juste derrière elle.
- Si l’option “Nettoyer Durées” est cochée, ce silence disparaîtra.



Une croche légèrement trop courte, avec l’option “Nettoyer Durées” désactivée et activée.

Si l’option “Nettoyer Durées” ne vous est d’aucune aide dans un cas particulier, il vous faudra modifier “à la main” la durée de la (ou des) note(s) posant problème, ou recourir à l’Outil Quantification d’Affichage (voir “[Insérer des changements de Quantification d’Affichage](#)” à la [page 491](#)).

Pas de Recouv.

Lorsque des notes démarrant au même endroit possèdent des durées différentes, le programme ajoutera probablement plus de liaisons que vous n'en vouliez. C'est ce phénomène que permet d'éviter l'option "Pas de Recouv."

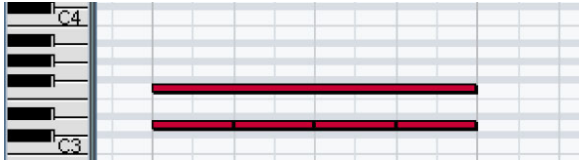

Cet enregistrement dans l'Éditeur Clavier...



...apparaîtra ainsi si l'option "Pas de Recouv." est désactivée...



...et de cette façon si l'option "Pas de Recouv." est activée.

Vous pouvez insérer des "exceptions" au réglage "Pas de Recouv." au niveau des Réglages de Partition - page Portée, en utilisant l'Outil Quantification d'Affichage.

⚠ Veuillez noter que vous serez probablement confronté à des situations où aucune de ces alternatives ne sera idéale. Dans ce cas, le remède s'appelle probablement "Voix Polyphoniques", voir "Voix Polyphoniques" à la page 516.

Permutation

En jazz, il est très commun de représenter sur la partition un shuffle sous forme de notes normales, afin de le rendre plus lisible.

Lorsque la case "Permutation" est cochée, le programme recherche les paires de croches ou de doubles-croches dans lesquelles la seconde note est jouée en retard (avec un "feeling swing" ou comme la troisième note d'un triolet). Ces paires seront alors affichées comme des croches ou des doubles-croches "normales" au lieu de triolets.



Permutation désactivée et activée.

Transposition d'Affichage

Sert à modifier les parties instrumentales qui ne sont pas écrites dans leur vraie tonalité de concert. Par exemple, si vous désirez que la note C3 (Do 3) soit jouée par un sax alto, vous devez l'écrire A3 (La 3) sur la partition – neuf demi-tons plus haut. Fort heureusement, la fonction de transposition d'affichage le fait pour vous :

- Utilisez le menu local pour sélectionner l'instrument dont vous écrivez la partition.
- Si ce menu ne contient pas l'instrument recherché, vous pouvez régler la valeur de transposition désirée à l'aide du champ de valeur Demi-tons.

⇒ Le réglage de transposition d'affichage n'affecte pas la lecture ni la hauteur réelle des notes – il change seulement la façon dont elles sont affichées et imprimées.

- La section Transposition d'Affichage possède aussi une option "Pas d'Armure".

Si vous ne souhaitez pas inclure de symboles de tonalité (armure) dans la notation, ex. lorsque vous écrivez une partition pour cor à pistons, cochez cette option.

Pour plus de détails, reportez-vous à "Instruments transpositeurs" à la page 481.

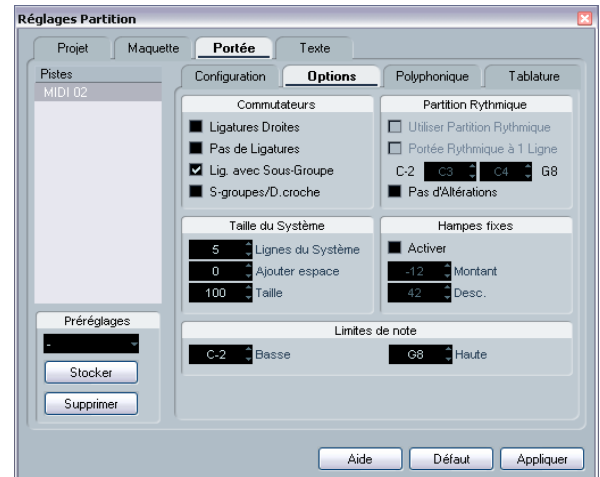

L'onglet Options



L'onglet Options de la page Portée.

L'onglet Options contient des réglages supplémentaires de portée. Vous trouverez ci-dessous une brève description de ceux-ci, avec des reports vers des explications plus détaillées.

Commutateurs

Option	Description
Ligatures droites.	Vous désirez que les ligatures unissant les notes soient droites, et non inclinées. Voir " Aspect des Ligatures et Réglages d'inclinaison " à la page 536 .
Pas de Ligatures	Vous ne désirez voir apparaître aucune ligature sur l'ensemble de la partition (par exemple, pour une partition vocale). Voir " Activer/désactiver les ligatures " à la page 532 .
Ligatures avec Sous-groupe	Vous désirez que huit doubles croches réunies sous une même ligature soient rassemblées en groupes de quatre notes (voir " Gestion de groupes dans les ligatures " à la page 536).
	  <p>Fonction "Ligatures avec Sous-groupe" désactivée et activée</p>
(Sous-Grp. de Doubles Croches	Vous désirez des sous-groupes encore plus réduits de doubles croches. Réglage inactif si "Ligatures avec Sous-groupe" est désactivé.
	 <p>Comme ci-dessus, mais avec la fonction "Sous-Grp. de Doubles Croches" activée.</p>

Drum Map de partition

Ces réglages sont tous décrits au chapitre "[Partition rythmique](#)" à la [page 602](#).

Taille des portées

Cette section vous permet d'ajuster le nombre de portées du système et de contrôler l'espace les séparant. Voir "[Création manuelle de tablatures](#)" à la [page 608](#) pour un exemple d'application de ces possibilités à une tablature.

Hampes fixes

Activez cette option si vous voulez que toutes les hampes de notes se terminent à la même position verticale. Les champs Haut et Bas vous permettent de spécifier les positions désirées pour les hampes dans chaque direction, utilisez la représentation graphique à droite comme guide.

Limites de note

Utilisez les champs Basse et Haute pour spécifier l'étendue d'une note. Dans la portée active, toute note se trouvant en dehors de ces limites sera affichée dans une couleur différente. Lorsque vous écrivez une partition pour un instrument particulier, ceci permet de voir rapidement quelles notes se trouvent en dehors de la tessiture de l'instrument.

⇒ Si l'option "Cacher Notes hors des Limites" est activée dans le dialogue des Préférences (page Partitions), toute note se trouvant en dehors des Limites de Note sera cachée.

L'onglet Polyphonique

C'est là que vous activez et configurez les portées de piano (double) ou les voix polyphoniques (plusieurs lignes indépendantes dans un même ensemble de portées). Voir le chapitre "[Voix Polyphoniques](#)" à la [page 516](#).

L'onglet Tablature

Cet onglet contient des réglages pour créer des partitions avec tablatures. Voir le chapitre "[Créer des tablatures](#)" à la [page 606](#).

Situations nécessitant d'autres techniques

Il est possible que les notes n'apparaissent pas toujours dans la partition comme vous l'auriez souhaité. Il existe en effet un certain nombre de situations qui requièrent des réglages et des techniques spécifiques. Vous trouverez ci-dessous une liste en recensant quelques-unes, et vous indiquant à chaque fois où trouver plus d'informations sur la façon de les gérer :

- Des notes occupant la même position sont considérées comme faisant partie d'un même accord. Pour appliquer un phrasé indépendant (concrétisé, par exemple, par des directions de hampes différentes), comme pour des partitions vocales, il faut utiliser le mode Voix Polyphoniques, voir le chapitre "Voix Polyphoniques" à la page 516.



Sans et avec réglage de "Voix Polyphoniques".

- Si deux notes commençant à la même position possèdent des durées différentes, la plus longue apparaîtra sous la forme d'une série de notes liées. Pour éviter cela, il faut utiliser soit la fonction "Pas de Recouv." (voir "Pas de Recouv." à la page 488) ou le mode "Voix Polyphoniques" (voir "Voix Polyphoniques" à la page 516).
- Une seule note apparaîtra souvent sous la forme de deux notes liées. Ce n'est là qu'une question de représentation, il n'y a en fait qu'une seule note "mise en mémoire".



Cette unique note dans l'Éditeur Clavier est affichée sous forme de deux notes liées dans l'Éditeur de Partition.

- Généralement, le programme n'ajoute des liaisons que lorsque c'est nécessaire (si une note dépasse le temps), mais ce n'est pas toujours vrai. Pour obtenir une notation plus "moderne" des notes syncopées (avec moins de liaisons), il vous faudra utiliser la fonction de Syncope, voir "Syncope" à la page 487.

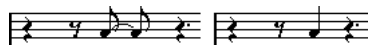

La même note, sans et avec la fonction "Syncope".

- Si vous voulez qu'une note longue soit affichée sous la forme de deux (ou plus) notes liées, vous pouvez utiliser l'outil Cutflag. Voir "L'outil Couper Note" à la page 538.
- Si deux notes occupant la même position sont trop proches l'une de l'autre, ou si vous voulez inverser leur ordre d'apparition dans la partition, vous pouvez remédier à ces problèmes sans affecter la lecture. Voir "Déplacement graphique de Notes" à la page 538.
- Si l'altération accidentelle d'une note est fautive, vous pouvez la modifier. Voir "Altérations accidentelles et harmonie" à la page 529.
- La direction des hampes et leur longueur sont déterminées automatiquement, mais vous pouvez les modifier vous-même, voir "Contexte : Hampes de notes" à la page 527.
- Vous réalisez une partition pour piano et de ce fait (ou pour toute autre raison), vous désirez des portées séparées. Il existe des techniques spécifiques s'appliquant dans ce cas, décrites dans "Portées doubles (Piano)" à la page 506 et "Voix Polyphoniques" à la page 516.

Si vous rencontrez des problèmes

Vous trouverez ci-après quelques conseils simples qui vous aideront à résoudre plus facilement les problèmes les plus fréquents en identifiant leurs causes :

- La note que j'ai enregistrée apparaît avec une durée erronée. Par exemple, j'ai enregistré une double croche et j'obtiens une noire.

La valeur de Quantification d'Affichage que vous avez déterminée n'est probablement pas appropriée, voir "Quantification d'Affichage" à la page 486 pour plus de détails. Si vous n'êtes pas trop sûr de savoir ce qu'est exactement la Quantification d'Affichage, et comment elle fonctionne, veuillez lire le chapitre "Comment fonctionne l'Éditeur de Partition" à la page 464. Si la fonction "Pas de Recouv." est activée, il vous faudra peut-être la désactiver.

- Après une note se trouve un silence non désiré.

Cette note est probablement trop courte. Vous pouvez y remédier de deux manières, en utilisant la fonction "Nettoyer Durées" (voir "Nettoyer Durées" à la page 487) ou en rallongeant manuellement (voir "Modifier la valeur des notes" à la page 505). Si ce problème revient souvent dans la partition, essayez de sélectionner une valeur de Quantification d'Affichage des Silences plus élevée (voir "Utilisation de la Quantification d'Affichage des Silences" à la page 467).

- Un silence est absent après une note, alors qu'il devrait y en avoir un.

Soit la note est trop longue (utilisez la fonction "Nettoyer Durées", ou modifiez la durée actuelle de la note), soit votre Quantification d'Affichage des Silences est réglée sur une valeur trop élevée. Ouvrez les Réglages de Partition - page Portée et diminuez cette valeur.

- La note possède une altération accidentelle superflue, ou n'en a pas alors qu'elle devrait être altérée. Tous les détails concernant les relations d'harmonie se trouvent dans "Altérations accidentelles et harmonie" à la page 529.

- Les notes ne sont pas groupées sous les ligatures comme je le désirerais.

En temps normal, le programme groupe les croches, doubles-croches, etc. par des ligatures. Cette fonction peut être désactivée. Il existe également des moyens de contrôler quelles notes doivent être groupées sous une ligature. Tout ceci est décrit au § "Manipulation des ligatures" à la page 532.

Insérer des changements de Quantification d'Affichage

Dans certains cas vous aurez besoin d'appliquer des réglages différents à différentes sections de la piste. Les Réglages de Portée s'appliquent à toute la Piste, mais vous pouvez insérer des modifications là où vous le désirez :

1. Sélectionnez l'Outil Quantification d'Affichage depuis la Barre d'Outils ou le menu direct.



L'Outil Quantification d'Affichage dans la Barre d'Outils

2. Après avoir sélectionné cet outil, le dialogue Quantification d'Affichage apparaît.

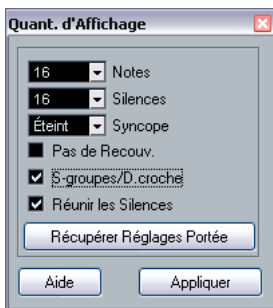

3. Activez les signes dont vous avez besoin et réglez les valeur de Quantification d'Affichage à votre convenance. Pour les détails, voir "Quantification d'Affichage" à la page 486 et "Options d'Interprétation" à la page 487. Autres conseils ci-dessous.

4. Si vous désirez revenir aux réglages utilisés dans Réglages de Partition - page Portée, cliquez sur le bouton Restaurer Portée.

5. Déplacez la souris sur la partition jusqu'à l'endroit où vous désirez insérer une nouvelle modification de la Quantification d'Affichage.

Servez-vous de l'Indicateur de Souris pour repérer l'endroit plus précisément. La position verticale n'intervient pas, tant que vous cliquez à l'intérieur de la portée.



6. Cliquez sur le bouton de la souris pour insérer un événement de Quantification d'Affichage.

Les nouveaux réglages de quantification d'affichage sont alors insérés dans la portée, à l'endroit où vous avez cliqué. Ces réglages restent valables jusqu'à l'endroit où un autre changement sera inséré.

- Si vous utilisez des voix polyphoniques (voir "Voix Polyphoniques" à la page 516), vous pouvez insérer un événement de Quantification d'Affichage pour toutes les voix en pressant [Alt]/[Option] tout en cliquant avec l'outil.

Si l'option "L'outil Quantification d'Affichage affecte toutes les Voix" est cochée dans Réglages de Partition - page Projet (sous-page Style de Notation, dans la catégorie Autres), les événements de quantification d'affichage seront toujours insérés sur toutes les voix.

Voir et modifier les changements de quantification d'affichage

Si vous cochez la case "Quantification" de la barre de filtre (voir "Afficher/cacher les éléments "invisibles"" à la page 475), un marqueur apparaîtra sous la portée pour chacun des réglages de Quantification d'Affichage que vous avez inséré avec l'outil.

Vous pouvez ainsi modifier vos réglages en employant les méthodes suivantes :

- Pour modifier un événement de quantification d'affichage, double-cliquez sur son marqueur. Ceci ouvre à nouveau le dialogue Quantification d'Affichage – faites vos réglages et cliquez sur Appliquer.

- Si le dialogue Quantification d’Affichage est déjà ouvert, vous pouvez sélectionner un des événements de quantification d’affichage, le régler dans le dialogue et cliquez sur Appliquer.
- Pour supprimer un changement de quantification d’affichage, cliquez sur son marqueur pour le sélectionner, puis appuyez [Arrière] ou [Suppr.], ou cliquez dessus dans la Gomme.

Stratégies: Ajouter des changements de quantification d’affichage

Très souvent, la partition apparaîtra convenable, à l’exception de quelques mesures. Pour remédier au problème, insérez deux changements de quantification d’affichage à l’aide de l’outil (un au début de la section, et un après afin de restaurer les réglages de portée actuels).

Si vous avez mélangé notes “normales” et triolets, il peut être tentant d’insérer de multiples changements de Quantification d’Affichage. Avant de procéder ainsi, essayez les options de Quantification Automatique et leurs réglages supplémentaires. Voir [“Morceau contenant à la fois des notes “entières” et des triolets”](#) à la page 486.

La fonction Éclatement

Cette fonction permet de répartir les notes d’une portée sur des pistes séparées. Il est également possible d’utiliser cette fonction pour convertir une portée polyphonique en Voix Polyphoniques – tout ceci est décrit au § [“Automatiquement – la fonction Éclatement”](#) à la page 521.

⚠ Il vaut mieux créer d’abord une copie de la piste d’origine, car elle sera modifiée par cette opération.

1. Déroulez le menu Partition et sélectionnez “Éclatement...” dans le sous-menu Fonctions.

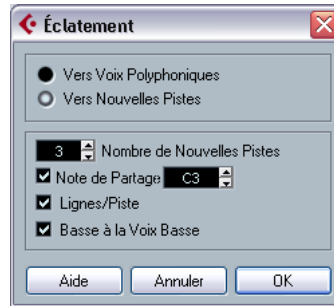

Le dialogue Éclatement, réglé pour créer des pistes.

2. Vérifiez que l’option “Vers nouvelles pistes” est sélectionnée en haut de ce dialogue.

3. Entrez le nombre de nouvelles pistes désirés.

Notez qu’il s’agit du nombre de nouvelles pistes à créer ! Par exemple, si vous avez une section polyphonique à trois parties que vous voulez répartir sur trois pistes séparées, vous devez spécifier 2 nouvelles pistes, puisque la piste d’origine contiendra une des parties.

4. Utilisez les options de la partie inférieure de dialogue pour indiquer les critères de répartition.

Choisissez parmi les options suivantes :

Option	Description
Note de Partage	Utilisez cette option pour déplacer toutes les notes situées sous une certaine hauteur sur une autre piste. Lorsque cette option est sélectionnée, il est inutile de spécifier plus d’une nouvelle piste.
Lignes vers Voix	Utilisez cette option lorsque vous voulez que toutes les “lignes” musicales soit placées chacune sur une piste. Les notes les plus aiguës resteront sur la piste d’origine, celles ayant la hauteur suivante seront placées sur la première nouvelle piste, et ainsi de suite.
Basse en bas	Lorsque cette option est activée, les notes les plus basses se retrouvent toujours sur la piste la plus basse.

5. Cliquez sur OK.

Un certain nombre de nouvelles pistes ont été ajoutées à la partition et à la fenêtre Projet.

La fonction “Notes de la Partition en MIDI”

Pour des partitions très complexes, il existe des cas où même après avoir trafiqué en tous sens les paramètres de “Quantification d’Affichage” et “Interprétation”, vous n’arrivez pas encore à obtenir une partition conforme à vos souhaits. Il se peut qu’un réglage soit approprié à une section de la Piste et qu’un autre soit nécessaire dans une autre section.

Dans ce cas, “Notes de la Partition en MIDI” vous sera d’une grande aide. Cette fonction modifie les durées et les positions de certaines (ou de toutes les) notes MIDI dans la Piste, de façon à ce qu’elles prennent exactement les valeurs effectivement affichées sur l’écran.

1. Par mesure de sécurité, retournez dans la fenêtre d’Arrangement et faites une copie de la Piste.
2. Ouvrez à nouveau la Piste, dans l’Éditeur de Partition. Si vous désirez que seules certaines sections de votre partition soient “converties”, veillez à n’ouvrir que ces parties.
3. Assurez-vous que les notes que vous désirez modifier ne sont pas cachées (voir [“Cacher / Afficher des éléments”](#) à la [page 590](#)).
4. Sélectionnez “Notes de la Partition en MIDI” dans le sous-menu Fonctions du menu Partition. Les notes sont à présent “converties”.
5. Procédez à tous les ajustements nécessaires pour que la partition soit conforme à ce que vous désirez.

À présent que les notes ont adopté la durée exacte et des positions conformes à ce qui était uniquement affiché, vous pouvez probablement désactiver de nombreuses options des “Réglages de Portée” et effacer des réglages de Quantification d’Affichage, etc.

Si vous jugez que l’opération n’a pas donné les résultats escomptés, vous pouvez toujours revenir à la piste d’origine, en refaire une copie, et recommencer.

5

Entrer et éditer des notes

À propos de ce chapitre

Dans ce chapitre vous apprendrez :

- Comment effectuer les différents réglages conditionnant l'affichage des notes.
- Comment entrer des notes.
- Comment utiliser les outils et les réglages afin de rendre la partition la plus lisible possible.
- Comment configurer une portée double (portée piano).
- Comment travailler avec des portées multiples.

Réglages de la Partition

Avant de commencer à entrer des notes, il faut effectuer quelques réglages initiaux supplémentaires concernant la portée, réglages qui viennent s'ajouter à ceux décrits dans le chapitre "[Principes de base](#)" à la [page 470](#). Pour comprendre leur rôle, et l'interaction de ces réglages avec l'aspect des notes dans la partition, veuillez lire le chapitre "[Comment fonctionne l'Éditeur de Partition](#)" à la [page 464](#).

Il existe trois méthodes pour ouvrir le dialogue des Réglages de Partition :

- Rendre la portée active, dérouler le menu Partitions et sélectionner "Réglages...".
- Double-cliquer sur le rectangle bleu situé à gauche de la portée.

Veillez noter que si l'option "Double cliquer sur portées inverse l'affichage de voix/partition" est activée dans le dialogue des Préférences (page Partitions), le fait de double cliquer sur le rectangle situé à gauche d'une portée vous fera passer de l'affichage de la partition complète à celui de la voix en question. Si votre partition comporte plusieurs pistes, le double clic affichera cette piste et masquera toutes les autres. Si votre partition ne comporte qu'une seule piste, le double clic affichera soit la mise en page, contenant la plupart des pistes; soit toutes les pistes s'il n'existe pas de mise en page multipiste.

- Rendre la portée active et cliquer sur le bouton "i" de la Barre d'Outils de Partition.

Si vous utilisez cette méthode, veillez à ce qu'aucun symbole ou note ne soit sélectionné – sinon, le clic sur le bouton "i" ouvrira un dialogue comportant les réglages de l'objet sélectionné.

Le dialogue des Réglages de Partition affiche les réglages actuels de la portée.

Appliquer les réglages et sélectionner d'autres portées

Pour faire les réglages d'une autre portée, il suffit de la rendre active dans la partition (en cliquant dessus ou en utilisant les boutons fléchés Haut/bas du clavier de l'ordinateur). Toutefois, veuillez noter ce qui suit :

⇒ N'oubliez pas de cliquer sur Appliquer avant de rendre active une autre portée – sinon vos réglages seront perdus !

Portées pré-réglées

Si vous prévoyez de réutiliser dans d'autres pistes des réglages effectués pour une certaine piste, vous gagnerez du temps en créant une Portée Pré-réglée. Cette procédure est décrite dans "[Travailler avec des portées pré-réglées](#)" à la [page 512](#).

⇒ Un certain nombre de pré-réglages de portée sont disponibles, adaptés à divers instruments, etc.

Ces pré-réglages sont accessibles depuis le menu local Pré-réglages dans les Réglages de Partition - page Portée, ou du menu contextuel de la portée, qui s'ouvre en faisant un clic droit sur le rectangle bleu situé à gauche d'une portée. Utilisez-les tel que, ou comme point de départ pour vos propres réglages.

Suggestions pour les réglages initiaux

Lorsque vous commencez à entrer des notes, les réglages de portée influent sur la façon dont la partition affiche les notes que vous entrez. Nous vous suggérons les réglages suivants :

Option	Description
Noms	À votre convenance.
Quantification d'Affichage: Notes	64
Quantification d'Affichage: Silences	64
Quantification Auto	Activée.
Syncopé	Non.
Réunir Silences	Non
Nettoyer Durées	Non
Pas de Recouv.	Non
Permutation	Non.
Tonalité	À votre convenance
Clef	À votre convenance

Option	Description
Clé auto	Activez-la si vous voulez que le programme choisisse automatiquement une clef de Sol ou de Fa.
Transposition d’Affichage	0
Réglages de l’onglet Options	Tels que.
Réglages de l’onglet Polyphonique	Mode Portée : Simple (pour les portées doubles, voir “Portées doubles (Piano)” à la page 506).
Réglages de l’onglet Tablature	Mode Tablature désactivé.

Vous découvrirez par la suite comment adapter précisément ces réglages, de façon à rendre la partition exactement conforme à vos désirs.

⇒ Il est extrêmement important de comprendre l’interaction existant entre “Quantification d’Affichage : Notes et Silences” et la partition. Si vous sélectionnez une valeur trop importante pour les notes ou les silences, les notes que vous entrerez n’apparaîtront pas comme vous le souhaitez.

Reportez-vous au chapitre “Comment fonctionne l’Éditeur de Partition” à la page 464. Si vous avez mélangé triolets et notes entières, référez-vous à “Quantification d’Affichage” à la page 486.

Valeurs et position des notes

Deux des réglages primordiaux pour entrer des notes (et aussi ceux qui sont modifiés le plus fréquemment) sont la durée de la note (Valeur de Note) et l’espace minimal entre notes (Valeur de Quantification).

Sélectionner une Valeur de Note pour la saisie

Trois méthodes sont à votre disposition :

- En cliquant sur les symboles de notes de la Barre d’Outils de Partition.

Vous pouvez sélectionner n’importe quelle valeur de note, de 1/1 (ronde) à 1/128 (quintuple croche), et activer ou désactiver les options “note pointée” et “triolet” en cliquant sur les deux champs à droite de la valeur “normale” de la note. La valeur de note sélectionnée apparaît toujours dans la case “Longueur” et dans le pointeur de l’Outil Note.



La valeur de note est visible sous forme graphique dans la Barre d’Outils de Partition, sous forme numérique dans la case Longueur, et dans le curseur de l’Outil Note.

- En sélectionnant une option dans le menu local Durée de la Barre d’Outils.

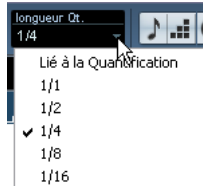

- En assignant des raccourcis-clavier aux différentes valeurs de durée.

Ceci s’effectue dans le dialogue Raccourcis-Clavier, menu Fichier, sous la catégorie “Régler Durée Insertion”.

À propos des valeurs de notes inhabituelles

Toutes les valeurs de notes ne peuvent être sélectionnées directement : par exemple, des notes doublement pointées. De telles valeurs s’obtiennent en modifiant la durée de la note après l’avoir entrée (voir “Modifier la valeur des notes” à la page 505), en “collant” deux notes ensemble (voir “Prolonger la durée d’une note en la collant à une autre” à la page 505) ou en utilisant la fonction Afficher Durée.

Sélectionner une valeur de quantification d’affichage

Lorsque vous déplacez le Pointeur de la souris le long de la partition, vous notez que les chiffres apparaissant dans la case de Position, dans le coin supérieur droit de la fenêtre, suivent ses mouvements, et affichent la position instantanée en mesures, temps, double-croches et tics.

En effet, les positions à l’écran sont contrôlées par la valeur de quantification actuelle. Si par exemple cette valeur est réglée sur “1/8” (soit une croche), vous ne pouvez insérer ou déplacer des notes que sur des emplacements de croches, de noires, de blanches ou de rondes. Stratégiquement, il est intéressant de donner à la quantification la plus faible valeur de note apparaissant dans votre projet, ce qui ne vous empêchera pas d’entrer des notes à des emplacements plus “vagues”. Attention toutefois, une valeur de quantification trop faible facilitera l’apparition de fautes si vous ne jouez pas tout à fait en rythme.



Lorsque la Résolution est sur "1/8", les notes ne peuvent se placer qu'à des positions de croches.

La valeur de quantification se règle dans le menu local Quant. de la barre d'outils :

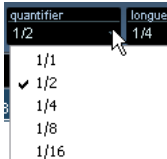

Vous pouvez aussi assigner des raccourcis-clavier aux différentes valeurs de quantification.

Ceci s'effectue dans le dialogue Raccourcis-Clavier, menu Fichier, sous la catégorie "Quantification MIDI".

Comme dans les autres éditeurs MIDI, vous pouvez utiliser le dialogue Configuration de la Quantification pour créer d'autres valeurs de quantification, des grilles irrégulières, etc.

Toutefois, ce n'est pas très utilisé lors de la saisie de notes dans une partition.

La "case Position de la Souris"

Bien que le plus souvent il soit plus simple de se reporter à l'affichage pour vérifier si telle note apparaît bien à la bonne place, il se peut que vous désiriez opérer cette vérification numériquement, en vous reportant à la case Position de la Souris :

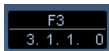

La case du haut affiche la hauteur c'est-à-dire la position verticale du pointeur dans la portée. La case du bas affiche la "position musicale" en mesures, temps, double-croches et tics :

La relation entre temps et mesures dépend du chiffrage de mesure choisi : En 4/4 il y a 4 temps par mesure. En 8/8 il y en a huit, en 6/8 il y en a six, etc.

Le troisième nombre représente les doubles-croches à la noire. Là aussi le chiffrage de mesure détermine le nombre de doubles-croches à la noire. Dans un rythme basé sur les noires (4/4, 2/4, etc) il y a quatre doubles-croches par noire, dans un rythme basé sur les croches (3/8, 4/8, etc), il y aura deux doubles-croches, etc.

Le dernier nombre représente les tics, avec 480 tics à la noire (et donc 120 tics à la double-croche).

Les chiffres ci-dessous représentent quelques-unes des valeurs de note et leur valeur de position correspondantes :

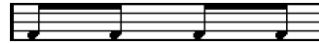

2/2	1.1.1.0	1.1.3.0	1.1.5.0	1.1.7.0
4/4	1.1.1.0	1.1.3.0	1.2.1.0	1.2.3.0
8/8	1.1.1.0	1.2.1.0	1.3.1.0	1.4.1.0



2/2	1.2.1.0	1.2.3.0	1.2.5.0	1.2.7.0
4/4	1.3.1.0	1.3.3.0	1.4.1.0	1.4.3.0
8/8	1.5.1.0	1.6.1.0	1.7.1.0	1.8.1.0

Positions à la croche



2/2	1.1.1.0	1.1.2.40	1.1.3.80
4/4	1.1.1.0	1.1.2.40	1.1.3.80
8/8	1.1.1.0	1.1.2.40	1.2.1.80



2/2	1.1.5.0	1.1.6.40	1.1.7.80
4/4	1.2.1.0	1.2.2.40	1.2.3.80
8/8	1.3.1.0	1.3.2.40	1.4.1.80

Positions au triolet de croches



2/2	1.1.1.0	1.1.2.0	1.1.3.0	1.1.4.0
4/4	1.1.1.0	1.1.2.0	1.1.3.0	1.1.4.0
8/8	1.1.1.0	1.1.2.0	1.2.1.0	1.2.2.0



2/2	1.1.5.0	1.1.6.0	1.1.7.0	1.1.8.0
4/4	1.2.1.0	1.2.2.0	1.2.3.0	1.2.4.0
8/8	1.3.1.0	1.3.2.0	1.4.1.0	1.4.2.0

Positions à la double-croche

Ajouter et éditer des Notes

Saisir des notes au clavier de l'ordinateur

La saisie au clavier de l'ordinateur est un moyen facile et rapide d'entrer des notes, sans avoir à choisir d'abord la hauteur, la position et la valeur de la note. Pour entrer une note, procédez comme ceci :

1. Dans la Barre d'Outils, activez le bouton "Saisie Clavier".

Dès que le mode "Saisie Clavier" est activé, vous pouvez entrer des notes en utilisant le clavier de l'ordinateur.



Le bouton "Saisie Clavier"

2. Maintenez les touches [Alt]/[Option].

Une note ayant la valeur spécifiée dans la Barre d'Outils Partition apparaît. Par défaut, la position d'insertion est la première position dans la mesure et la hauteur est C3 (Do3). Vous pouvez changer cela à l'aide du clavier de l'ordinateur, voir ci-dessous.

3. En maintenant toujours les touches [Alt]/[Option] enfoncées, vous pouvez transposer d'un demi-ton, vers le haut ou le bas, à l'aide des touches fléchées haut/bas. Pour transposer la note d'une octave, utilisez les touches Page Haut/ Page Bas.

4. Pour changer la position de la note, maintenez enfoncées les touches [Alt]/[Option] et utilisez touches fléchées gauche/droite pour déplacer la note horizontalement.

Notez que lors des changements de position, la valeur de Quantification est prise en compte.

5. Pour modifier la durée d'une note, maintenez enfoncées les touches [Alt]/[Option], maintenez [Majuscule] et utilisez touches fléchées gauche/droite.

Ceci change la valeur de la note pas par pas, en passant d'une valeur de Quantification à la suivante.

6. Lorsque vous avez terminé, pressez [Retour].

La note ayant la hauteur et la valeur spécifiées sera insérée à la position voulue et la position d'insertion de la note suivante change en fonction de la valeur de Quantification. Si vous pressez [Majuscule]+[Retour] la position d'insertion ne changera pas, ce qui vous permet d'entrer des accords.

Entrer des notes à la souris

Pour ajouter une note à la partition, procédez comme ceci :

1. Rendez la portée active. Les notes ne peuvent être ajoutées qu'à une portée active. Voir "La portée active" à la page 473 pour les détails.
2. Sélectionnez le type de note désiré, en choisissant une valeur de note. Ce processus est décrit au § "Valeurs et position des notes" à la page 496.
3. Si vous avez sélectionné la valeur de note en cliquant sur un des symboles de la Barre d'Outils de Partition, l'outil Insérer une Note a été automatiquement sélectionné - sinon, il faut le sélectionner dans la Barre d'Outils ou dans le menu direct.
4. Sélectionnez une valeur de quantification. La valeur de Quantification détermine l'espace entre notes. Si cette valeur est réglée sur "1/1" (ronde) vous ne pourrez entrer des notes que sur les temps forts. Si cette valeur est de "1/8" (croche) les notes que vous ajouterez iront se placer sur des positions de croches, etc.
5. Cliquez sur la portée et maintenez le bouton enfoncé. Une note apparaît sous le pointeur de la souris.
6. Déplacez la souris horizontalement, afin de trouver la position qui vous convient. Observez la case de position de la souris - La note est en quelque sorte "aimantée", et vient s'aligner sur une grille dont le pas est la valeur de Quantification. Cette caractéristique vous permet de trouver plus facilement la position correcte.
7. Déplacez la souris verticalement, afin de déterminer la hauteur correcte.

Les altérations apparaissent à côté de la note pour indiquer la hauteur réelle

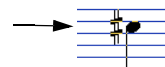

⇒ Si l'option "Afficher Informations sur la Note au curseur" est activée dans le dialogue des Préférences (page Partitions), la position et la hauteur de la note seront aussi visibles dans une "bulle d'aide" placée juste à côté du pointeur lorsque vous la faites glisser.

Si vous trouvez que les rafraîchissements d'écran sont trop lents, vous pouvez désactiver cette option.

8. Relâchez le bouton de la souris.

La note apparaît alors dans la partition.

⚠ Si vous avez coché l'option "Curseur de Note Animé" dans les Préférences (page Partition), vous n'avez pas besoin de garder le bouton de la souris enfoncé pendant que vous entrez les notes.

Ajouter d'autres notes

1. Si la note suivante est de durée différente, sélectionnez une nouvelle valeur de note.
2. Si vous désirez un positionnement plus précis, ou si celui sélectionné est trop précis, modifiez la valeur de Quantification.
3. Déplacez la souris pour entrer la nouvelle note, et cliquez.

Des notes situées au même endroit sont automatiquement interprétées comme des accords, voir ci-dessous.

À propos de l'interprétation

Il se peut que les notes n'apparaissent pas exactement comme vous le désiriez initialement dans la partition. C'est parce qu'un certain nombre de situations requièrent des techniques et des réglages spécifiques. Vous en trouverez la liste ci-dessous, avec les pages du manuel auxquelles il faut vous reporter pour plus d'informations.

- Les notes situées aux mêmes emplacements sont considérées comme faisant partie d'un accord. Pour obtenir des voix indépendantes (dans un morceau chanté par exemple, ce qui se traduit par des directions de hampes différentes), il faut utiliser le mode "Voix Polyphoniques" – voir "Voix Polyphoniques" à la page 516.



Sans et avec le réglage des "Voix Polyphoniques"

- Si deux notes commençant au même endroit sont de durées différentes, la plus longue apparaîtra sous forme d'une suite de notes liées. Pour éviter ce phénomène, il faut soit utiliser le mode "Pas de Recouv." (voir "Pas de Recouv." à la page 488) ou le mode "Voix Polyphoniques" (voir "Voix Polyphoniques" à la page 516).

- Une note unique apparaîtra souvent sous forme de deux notes liées. Il s'agit là seulement d'une question de représentation, le logiciel n'a en mémoire qu'une seule note.

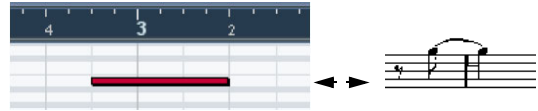

Cette note, qui apparaît seule dans l'Éditeur Clavier, est affichée sous forme de deux notes liées dans l'Éditeur de Partition.

- Généralement, le programme ajoute des liaisons si nécessaire (notamment si une note "dépasse" sur un temps, mais pas toujours. Pour obtenir une notation plus "moderne" des notes syncopées (c'est-à-dire avoir moins de liaisons), il faudra utiliser la fonction "Syncope" (voir "Syncope" à la page 487).



La même note avec et sans Syncope.

- Si vous souhaitez qu'une note longue soit représentée par deux (ou plus) notes liées, vous pouvez l'obtenir en utilisant la fonction Couper Note.
- Si une note se retrouve avec une altération accidentelle erronée, il est possible de la modifier. Voir "Altérations accidentelles et harmonie" à la page 529.
- Il est possible de modifier deux notes placées au même endroit se retrouvant trop rapprochées l'une de l'autre, ou d'inverser leur "ordre graphique" dans l'affichage, sans pour autant affecter la lecture. Voir "Déplacement graphique de Notes" à la page 538.
- La direction des hampes, et leur longueur, sont déterminées automatiquement. Vous pouvez désactiver cet automatisme. Voir "Contexte : Hampes de notes" à la page 527.
- Si vous réalisez une partition pour piano, il vous faut une double portée séparée. Il faut dans ce cas mettre en place des techniques spécifiques, voir "Portées doubles (Piano)" à la page 506 et "Voix Polyphoniques" à la page 516.

Si vous rencontrez des difficultés

Vous trouverez ci-dessous un ensemble de recettes qui vous aideront à résoudre certains problèmes assez fréquemment rencontrés :

- Les notes que j'ajoute n'ont jamais la bonne valeur. Par exemple, j'ajoute une double croche, et j'obtiens une noire.

Vous avez probablement entré une mauvaise valeur de Quantification d'Affichage. Ouvrez les Réglages de Partition - page Portée. Si Quant. Auto est activée, désactivez-la, à moins que vous n'ayez à la fois des triplets et des valeurs entières. Vérifiez également les valeurs de Quantification des notes et des silences. Si leur réglage est trop "large", modifiez-le pour une valeur plus faible. Si le logiciel doit faire apparaître des demi-soupirs, la Quantification de silence doit être réglée sur "8" (croche), ou une valeur de note plus faible encore (référez-vous au chapitre "[Comment fonctionne l'Éditeur de Partition](#)" à la [page 464](#)). Si l'option "Pas de Recouv." est activée, il faudra peut-être la désactiver.

- Après une note, apparaît un silence dont je ne veux pas. Vous avez probablement ajouté une note dont la valeur est erronée. Ralongez-la (physiquement ou graphiquement, voir "[Modifier la valeur des notes](#)" à la [page 505](#)) ou effacez celle que vous avez ajoutée (voir "[Effacer des notes](#)" à la [page 509](#)) et remplacez-la par une autre, de valeur correcte cette fois.

- Aucun silence n'apparaît après une note, alors qu'il devrait y en avoir un.

Soit la note est trop longue (effacez-la et entrez-en une nouvelle, ou modifiez sa valeur physiquement ou graphiquement), soit la Quantification d'Affichage de silence est trop élevée. Ouvrez les Réglages de Partition - page Portée et réduisez cette valeur.

- La note possède une altération accidentelle alors qu'elle ne devrait pas, ou l'inverse.

Peut-être sa hauteur n'est-elle pas correcte ? Cliquez dessus (en utilisant l'Outil de Sélection d'Objet) et vérifiez dans la Ligne d'Infos de la note (si elle est visible, voir "[La Ligne d'Infos](#)" à la [page 474](#)). Modifiez sa hauteur (voir "[Modifier la hauteur de notes séparées](#)" à la [page 504](#)). Si ce n'est pas le cas, peut-être votre armure est-elle erronée ? Et si ce n'est toujours pas le cas, la raison est peut-être à chercher du côté des relations d'enharmoine (voir "[Altérations accidentelles et harmonie](#)" à la [page 529](#)).

- Les notes n'apparaissent pas groupées par des ligatures comme je le désirerais.

Normalement, le logiciel groupe les croches, les doubles croches, etc... sous des ligatures. Cette caractéristique peut être désactivée. Il est également possible de contrôler en détail le groupement des notes sous les liaisons, voir "[Manipulation des ligatures](#)" à la [page 532](#).

Sélectionner des notes

Dans les opérations décrites dans le reste de ce chapitre, vous travaillerez souvent sur des notes sélectionnées. Ce paragraphe décrit plusieurs façons de sélectionner des notes :

En cliquant

Pour sélectionner une note, cliquez sur la tête de la note avec l'Outil de Sélection d'Objet. La tête de la note devient rouge pour indiquer qu'elle est sélectionnée.

- Pour désélectionner d'autres notes, maintenez enfoncée la touche [Majuscule] et cliquez dessus

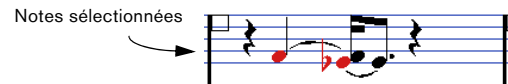

- Pour désélectionner des notes, maintenez enfoncée la touche [Majuscule] et cliquez une nouvelle fois dessus.

- Si vous maintenez [Majuscule] en double cliquant sur une note, celle-ci et toutes les suivantes dans la même portée seront sélectionnées.

En utilisant un rectangle de sélection

1. Appuyez sur le bouton de la souris avec l'Outil de Sélection d'Objet dans une zone vide de la partition.
2. Faites glisser le pointeur de la souris.

Un rectangle de sélection apparaît. Vous pouvez sélectionner plusieurs voix ou portées si nécessaire

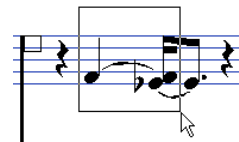

3. Relâchez le bouton de la souris.

Toutes les notes dont les têtes se trouvaient à l'intérieur du rectangle sont sélectionnées.



Si vous désirez désélectionner une ou plusieurs de ces notes, maintenez enfoncée la touche [Majuscule] et cliquez comme décrit ci-dessus.

En utilisant le clavier

Par défaut, vous pouvez vous déplacer parmi les notes de la portée (et les sélectionner) en utilisant les touches curseur gauche et droite. En maintenant la touche [Majuscule] enfoncée, vous pouvez sélectionner les notes pendant vos déplacements.

- Si le mode "Voix Polyphoniques" est activé, vous ne vous déplacerez que dans les notes appartenant à cette voix.
- Si vous désirez employer d'autres touches pour la sélection des notes, vous pouvez personnaliser les réglages de du dialogue des Raccourcis-Clavier, dans le menu Fichier (dans la catégorie Navigation).

Sélectionner des notes liées

Les notes longues apparaissent souvent dans la partition sous forme de notes liées. Si vous voulez sélectionner la note entière pour l'effacer, etc, vous devez sélectionner la première note, pas la note liée.

⚠ Il existe une préférence pour cela dans le dialogue Préférences-Partitions : Si vous activez "Notes liées sélectionnées comme une seule entité, la note entière sera sélectionnée, même si vous avez cliqué sur une des notes liées.

Tout désélectionner

Pour tout désélectionner, il suffit de cliquer avec l'Outil de Sélection d'Objet dans une zone vide de la partition.

Déplacer des notes

Déplacer en faisant glisser

1. Réglez la valeur de Quantification.

La valeur de Quantification restreindra vos mouvements dans le temps. Il est impossible de placer des notes sur des valeurs de notes inférieures à la valeur de Quantification. Si, par exemple, la Quantification est réglée sur "1/8" (croche), vous ne pourrez pas aller placer des notes sur une position de double croche. Vous pourrez cependant aller les placer sur n'importe quelle position de croche, de noire, de blanche ou de ronde.

2. Sélectionnez la (les) note(s) que vous désirez déplacer.

Cette sélection peut concerner plusieurs portées.

3. Cliquez sur une des notes sélectionnées et faites-la glisser à sa nouvelle position.

Le mouvement horizontal de la note se fait sur une grille "aimantée" dont le pas est la valeur de Quantification. L'Indicateur de Position dans la Barre d'Outils montre quelle sera la nouvelle position et hauteur de la note que vous faites glisser.

⇒ Si l'option "Afficher Informations sur la Note au curseur" est activée dans le dialogue des Préférences (page Partitions), la position et la hauteur de la note seront aussi visibles dans une "bulle d'aide" placée juste à côté du pointeur lorsque vous la faites glisser.

Si vous trouvez que les rafraîchissements d'écran sont trop lents, vous pouvez désactiver cette option

4. Relâchez la souris.

Les notes apparaissent à leurs nouvelles positions.

- Si vous pressez [Ctrl]/[Commande] en faisant glisser, le mouvement est restreint à un déplacement vertical ou horizontal uniquement (en fonction de la direction première).

- Si vous déplacez des notes verticalement et que l'option "Garder les notes déplacées dans la tonalité" est activée dans le dialogue des Préférences (page Partitions), les notes ne seront transposées qu'à l'intérieur de cette tonalité.

Déplacement au moyen des raccourcis-clavier

Au lieu de déplacer la note avec la souris, vous pouvez assigner des raccourcis-clavier à cette tâche :

- Les commandes auxquelles vous pouvez assigner des touches se trouvent dans la catégorie Déplacer du dialogue des Raccourcis-clavier.

Ces commandes sont intitulées "Gauche", "Droite", "Haut" et "Bas".

- Lorsque vous déplacez des notes vers la gauche ou la droite à l'aide des raccourcis-clavier, les notes seront déplacées par crans en fonction de la valeur de Quantification actuelle.

Les touches assignées aux déplacements haut/bas transposeront les notes par pas d'un demi-ton.

Déplacement d'une portée à une autre- le bouton Verrou (L)

Si vous éditez plusieurs pistes, vous pouvez avoir besoin de déplacer des notes d'une portée à une autre. Procédez comme ceci :

1. Réglez la valeur de Quantification et sélectionnez les notes comme décrit ci-dessus.

Vous pouvez sélectionner les notes parmi plusieurs portées, mais seules celles qui sont sur la portée d'où vous avez fait partir votre mouvement seront déplacées. Cette méthode semble donc à proscrire...

2. Veillez à ce que le bouton Verrou "L" de la Barre d'Outils de Partition soit désactivé.

Le bouton Verrou "L" est alors désactivé.



Lorsque ce bouton est activé, vous ne pouvez pas déplacer de notes ni d'autres objets d'une portée à une autre, c'est pratique si, vous avez besoin par exemple de transposer une note très aiguë ou très grave.

3. Cliquez sur la ou les note(s) et déplacez-la (les) dans le nouveau système.

Le rectangle de la portée active indique sur quelle portée la (ou les) note(s) apparaîtront.

Le mode Calage

Les notes que vous déplacez ou copiez, se calent sur des positions définies par les valeurs de note et de Quantifications. Grâce au menu local de Calage de la barre d'outils de l'Éditeur de Partitions vous pouvez choisir un mode de Calage, ce qui vous sera utile pour déplacer ou copier des notes:

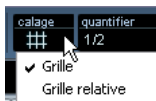

- Lorsque vous utilisez le mode de calage "Grille", les notes déplacées ou copiées se calent toujours sur des positions de grille exactes.
- Lorsque vous utilisez le mode de calage "Grille relative", une note ayant une certaine position relative à la grille conservera toujours cette position relative, par rapport à la grille, lorsqu'elle sera déplacée ou copiée.

Activer l'écoute

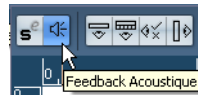

L'écoute activée.

Si vous désirez entendre la hauteur d'une pendant son déplacement, activez l'icône de haut-parleur de la barre d'outils. Quand elle est activée, vous entendez la hauteur actuelle de la note déplacée.

À propos des couches de sélection (Lock Layers)

Lorsque vous déplacez et modifiez des notes dans la partition, vous pouvez déplacer accidentellement d'autres objets proches. Pour éviter cela, vous devez assigner différents types d'objets à différentes "couches de sélection" (trois au plus) et indiquer à Cubase de "bloquer" une ou deux de ces couches, les rendant ainsi indéplaçables.

Il y a deux moyens de définir quels types d'objets appartiendra à une de ces couches :

- Ouvrez le dialogue des Préférences depuis le menu Fichier et sélectionnez la page Partitions-Couche de l'événement.

Cette page permet de définir un réglage de calque pour chaque type d'objet.

- Un clic droit sur un des boutons de calque (1-2-3) dans la barre d'outils Partition affiche un menu local indiquant quels types d'objets sont associés à ce calque.

Une marque devant un type d'objet signifie qu'il appartient à ce calque. S'il n'y a pas de marque, vous pouvez sélectionner ce type d'objet dans le menu pour le déplacer sur ce calque.

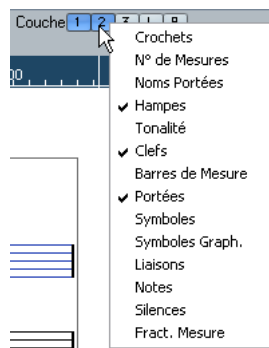

Pour verrouiller un calque, cliquez sur son bouton de Verrouillage afin qu'il ne soit plus bleu. Vous ne pourrez ensuite sélectionner ou déplacer que des objets dont le bouton de Verrouillage est activé. Pour des informations plus détaillées, voir ["Utiliser les couches de sélection"](#) à la page 556.

⇒ Il y a aussi des boutons "L" et "P" respectivement pour les calques Maquette et Projet.

Cliquer sur ces boutons permet de bloquer de la même façon les calques Maquette et Projet. Voir ["Contexte: Les différents niveaux"](#) à la page 544.

Dupliquer des notes

1. Réglez la valeur de Quantification et sélectionnez les notes, comme si vous vouliez les déplacer.

Vous pouvez dupliquer n'importe quel bloc de notes, même si ce bloc englobe plusieurs systèmes en même temps. Le mode Calage s'applique, voir ["Le mode Calage"](#) à la page 502.

2. Pressez [Alt]/[Option] et faites glisser les notes à leur nouvelle position.

- Si vous désirez restreindre les mouvements à une direction seulement, maintenez enfoncée les touches [Ctrl]/[Commande].

Le principe est le même que pour le déplacement, comme décrit ci-avant.

- Si vous désirez restreindre la hauteur à des notes de la gamme uniquement, veillez à ce que l'option "Garder les notes déplacées dans la tonalité" soit activée dans le dialogue Préférences (page Partitions).

- [Alt]/[Option] est la touche morte par défaut pour la copie/duplication. Si pouvez modifier cela dans le dialogue Préférences (page Édition – Touches Mortes Outils). Cette entrée se trouve dans la catégorie Glisser/Déposer ("Copier").

Déplacement de mesures au moyen des poignées

Vous pouvez déplacer ou copier toutes les mesures en les faisant glisser par leurs poignées. Cette manœuvre est décrite au § ["Déplacement et Duplication à l'aide des poignées"](#) à la page 559.

Couper, Copier et Coller

- Pour couper des notes, sélectionnez-les puis choisissez Couper dans le menu Édition (ou utiliser le raccourci-clavier, par défaut [Ctrl]/[Commande]-[X]).

Les notes sont alors supprimées de la partition et transférées vers un endroit invisible appelé le Presse-Papiers. Nous décrivons ci-dessous comment transférer des notes se trouvant dans le Presse-Papiers vers la partition.

- Pour copier des notes, sélectionnez-les puis choisissez Copier dans le menu Édition (ou utiliser le raccourci-clavier, par défaut [Ctrl]/[Commande]-[C]).

Une copie des notes est effectuée et placée dans un endroit invisible appelé Presse-Papiers. Les notes d'origine restent là où elles étaient.

⚠ Le Presse-Papiers ne peut contenir qu'une seule série de notes. Si vous faites plusieurs Couper/Copier, les notes qui étaient en premier dans presse-papiers seront perdues.

Les notes que vous avez transférées dans le Presse-Papiers en utilisant les fonctions Couper ou Copier peuvent être replacées dans la partition de la manière suivante :

1. Rendez une portée active.

2. Amenez le pointeur à l'endroit où vous désirez voir apparaître la première note de la série.

Ceci en maintenant [Alt]/[Option] et [Majuscule] et en cliquant à l'endroit désiré dans la partition.

3. Sélectionnez Coller dans le menu Édition (ou utiliser le raccourci-clavier, par défaut [Ctrl]/[Commande]-[V]).

Les notes sont collées, en commençant à l'endroit où se trouve le curseur de projet. Si les notes coupées ou copiées proviennent de portées différentes, elles seront collées dans leurs portées d'origine. Sinon, les notes sont placées dans la portée active. Elles conservent leur hauteur et les positions relatives qu'elles avaient au moment où vous les avez copiées ou coupées.

Modifier la hauteur de notes séparées

En les faisant glisser

Le moyen le plus simple pour éditer la hauteur d'une note consiste à la faire glisser vers le haut ou le bas. N'oubliez pas de maintenir les touches [Ctrl]/[Commande] pour éviter de déplacer la note latéralement.

- Si l'option "Garder les notes déplacées dans la tonalité" a été activée dans le dialogue Préférences (page Partitions), les notes seront uniquement transposées dans la tonalité en cours.
- Pour éviter des déplacements accidentels des notes dans une autre portée, activez le bouton Lock (L) comme décrit au § "Déplacement d'une portée à une autre- le bouton Verrou (L)" à la page 502.
- Lorsque vous faites glisser la souris vers le haut ou le bas avant de relâcher le bouton, des altérations apparaissent à côté de la note pour indiquer sa hauteur réelle. Ceci vous aide à vérifier la position verticale avant de relâcher le bouton de la souris.

En utilisant la palette de Transposition

La palette de Transposition de la barre d'outils contient des boutons pour transposer les notes sélectionnées vers le haut ou le bas par pas d'un demi-ton ou d'une octave.

- Pour afficher la palette de Transposition, faites un clic droit dans la barre d'outils et vérifiez que "Palette de Transposition" est activée (cochée) dans le menu contextuel qui apparaît.

À l'aide des raccourcis-clavier

Au lieu de transposer la note avec la souris, vous pouvez assigner des raccourcis-clavier à cette tâche.

- Les commandes auxquelles vous pouvez assigner des touches se trouvent dans la catégorie Déplacer du dialogue des Raccourcis-clavier . Ces commandes sont intitulées "Montant" (transpose d'un demi-ton vers le haut) et "Desc" (transpose d'un demi-ton vers le bas).

Au moyen de la Ligne d'Infos

Vous pouvez utiliser la Ligne d'Infos pour modifier les hauteurs (et autres propriétés) d'une ou plusieurs notes de façon numérique, voir "La ligne d'infos" à la page 32.

- Si plusieurs notes sont sélectionnées et que vous modifiez leur hauteur dans la Ligne d'Infos, les changements seront relatifs.

C'est-à-dire que toutes les notes sélectionnées seront transposées d'une quantité égale.

- Si plusieurs notes sont sélectionnées, que vous maintenez [Ctrl]/[Commande] et que vous modifiez leur hauteur dans la Ligne d'Infos, les changements seront absolus.

C'est-à-dire que toutes les notes sélectionnées seront réglées à la même hauteur.

Via MIDI

1. Dans la barre d'outils, activez le bouton MIDI In et le bouton Hauteur juste à sa droite.

Si vous voulez également changer la vélocité note-on et/ou note-off des notes via MIDI, ceci s'effectue en activant les boutons de vélocité correspondants, comme décrit au chapitre "Les éditeurs MIDI" à la page 313.



Pour ne modifier que des hauteurs de notes par MIDI, les boutons doivent être réglés comme ceci.

2. Sélectionnez la première note que vous désirez éditer.
3. Appuyez sur une touche du clavier MIDI. La note prend alors la hauteur de la touche sur laquelle vous venez d'appuyer. Le logiciel sélectionne alors la note suivante.
4. Pour modifier la hauteur de la note qui est à présent sélectionnée, appuyez sur la touche correspondante, comme pour la première note.

De cette façon, vous pouvez modifier les hauteurs d'autant de notes que vous le désirez, en appuyant sur les touches correspondantes. Vous pouvez également utiliser les touches fléchées gauche et droite pour vous déplacer de note en note. Si par exemple, vous avez fait une erreur, vous pouvez revenir à la note précédente au moyen de la touche fléchée gauche.

Modifier la valeur des notes

Le cas des durées de note, est un peu spécial, car l'Éditeur de Partition n'affiche pas nécessairement les notes avec leur durée réelle. Selon la situation, vous pouvez avoir besoin de modifier la "durée physique" des notes ou leur "durée d'affichage".

Modifier la durée "physique"

Ceci modifiera la durée réelle des notes. Le changement sera reflété lorsque vous jouerez la musique.

⚠ N'oubliez pas que l'apparence des notes et des silences dans la partition est déterminé par les réglages de Quantification d'Affichage dans le dialogue Réglages de Portée. En fonction des valeurs Quantification d'Affichage "Notes" et "Silences", les notes peuvent être affichées plus longues qu'elles ne le sont réellement (voir "[La Quantification d'Affichage](#)" à la [page 466](#)).

Avec l'outil Insérer Note

1. Sélectionnez la valeur de Note que vous désirez appliquer à une note.

Pour cela, cliquez sur une valeur de note dans la Barre d'Outils de Partition, sélectionnez une nouvelle durée ou appuyez sur les touches numériques situées au-dessus du clavier alphabétique de votre ordinateur.

2. Sélectionnez l'Outil Insérer Note si ce n'est pas déjà fait.

3. Maintenez enfoncé [Alt]/[Option] et cliquez sur les notes que vous désirez faire passer à cette durée.

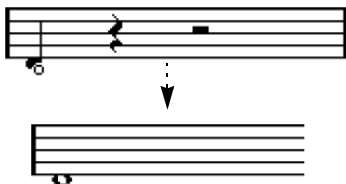

Avec la barre d'outils Partition

Utiliser la Barre d'Outils de Partition est un autre moyen rapide d'affecter la même durée à un certain nombre de notes :

1. Sélectionnez les notes que vous désirez modifier.
2. Maintenez enfoncé [Ctrl]/[Commande] et cliquez sur un des "boutons" Note sur la Barre d'Outils de Partition. Toutes les notes qui étaient sélectionnées possèdent désormais la durée du "bouton" note.

En utilisant la Ligne d'Infos

Vous pouvez aussi modifier les durées numériquement dans la Ligne d'Infos. Les mêmes règles que pour changer les hauteurs de notes s'appliquent (voir "[Au moyen de la Ligne d'Infos](#)" à la [page 504](#)).

Prolonger la durée d'une note en la collant à une autre

Vous pouvez créer des durées de notes inhabituelles en collant ensemble deux notes de même hauteur.

1. Si elles n'existent pas encore, insérez les notes que vous avez l'intention de coller.
2. Sélectionnez le Tube de Colle dans la Boîte à Outils ou dans le menu direct.

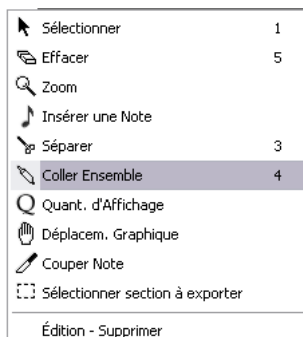

Le Tube de colle dans le menu direct.

3. Cliquez sur la première note.

Cette note sera désormais liée à celle qui la suit, si celle-ci est de même hauteur.

⚠ Assurez-vous que les valeurs de Quantification d'Affichage des silences et des notes vous permettent de faire apparaître des notes de la durée que vous voulez créer.

4. Pour coller d'autres notes, cliquez à nouveau.

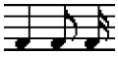

En collant ensemble une noire, une croche et une double croche...



...vous obtenez une noire doublement pointée.

Modifier la durée d'affichage

Si vous voulez modifier la durée affichée des notes sans affecter la façon dont elles seront jouées, la première chose à faire est d'essayer de régler la Quantification d'Affichage, pour la portée entière ou pour une section, grâce à l'outil Quantification d'Affichage (voir "[Insérer des changements de Quantification d'Affichage](#)" à la [page 491](#)). Mais vous pouvez aussi effectuer des réglages de durée de notes séparées dans le dialogue Régler Info. Note :

1. Double-cliquez sur la tête de la note.

Le dialogue Régler Info. Note s'ouvre.

2. Repérez le réglage "Durée d'Affichage".

Par défaut, il est réglé sur "Auto", ce qui signifie que la note sera affichée en fonction de sa durée réelle (et des réglages de Quantification d'Affichage).

3. Réglez la nouvelle durée (exprimée en doubles-croches et en tics).

Pour régler à nouveau Durée d'Affichage sur "Auto", faites défiler les valeurs jusqu'à zéro.

4. Cliquez sur OK pour refermer le dialogue.

La note se désormais affichée en fonction de son réglage Durée d'Affichage. Cependant, les réglages de Quantification d'Affichage s'appliquent toujours !

Scinder une Note en deux

Si deux notes sont liées, cliquer sur la tête de la note "liée" avec l'Outil Ciseaux supprimera la liaison. Les longueurs respectives de la note "principale" et de la note liée sont respectées.

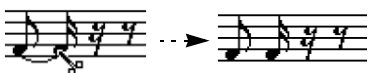

Avant et après avoir scindé une note liée.

Travailler avec l'outil Quantification d'Affichage

Dans certaines situations, vous souhaitez voir des réglages de portée différents sur différentes sections d'une piste. Les Réglages de Partition - page Portée sont valables pour la piste entière, mais grâce à l'outil Quantification d'Affichage vous pouvez insérer des changements et des exceptions comme vous le souhaitez. Tout ceci est décrit en détails au § "[Insérer des changements de Quantification d'Affichage](#)" à la [page 491](#).

Portées doubles (Piano)

Passage en mode Portée Double

1. Rendez la portée active.
2. Ouvrez les Réglages de Partition - page Portée de cette portée et sélectionnez l'onglet Polyphonique.
3. Dans le menu local Staff Mode, sélectionnez Split.
4. Définissez le Point de Split dans le champ "Split Point".

Toutes les notes situées en-dessous de ce point de Split seront écrites en clé de Fa, toutes celles situées au-dessus seront écrites en clé de Sol.

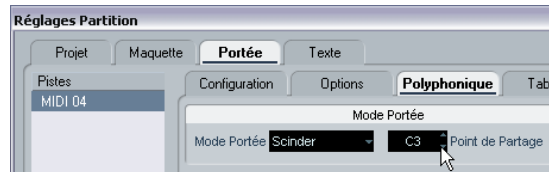

Le mode Split sélectionné.

- Si les réglages de clefs "piano" par défaut pour les portées supérieure et inférieure ne vous conviennent pas, vous pouvez les régler dès maintenant (ou vous pouvez faire vos réglages de clefs et d'armure directement dans la partition, voir "[Régler la Clef, l'Armure et la Mesure](#)" à la [page 476](#)).

5. Effectuez tous les réglages supplémentaires nécessaires.

Ils concerneront simultanément les portées supérieure et inférieure.

6. Cliquez sur Appliquer.



Avant et après réglage d'un point de Split en Do3.

Ajouter des notes

Cette opération s'effectue sur une seule portée, voir "[Ajouter et éditer des Notes](#)" à la [page 498](#). Veuillez noter les particularités suivantes :

- Lorsque vous entrez une note, utilisez la case de Hauteur, située dans la Barre d'Etat, afin de déterminer sa hauteur. L'endroit que vous visez avec la souris n'a pas d'importance : c'est le réglage du point de Split qui aiguille les notes vers la portée supérieure ou inférieure. Si vous modifiez le point de Split, les notes déjà entrées seront aussi affectées, voir ci-dessous.
- Parfois, un point de Split fixe ne suffit pas. Il arrive qu'on désire écrire la même hauteur de note sous deux formes, une fois dans la portée supérieure, une autre fois (plus loin dans le morceau) dans la portée inférieure. Si c'est votre cas, il faut utiliser la fonction "Voix Polyphoniques", voir "[Voix Polyphoniques](#)" à la [page 516](#).

Modifier le Point de séparation (Split)

1. Ouvrez les Réglages de Partition - page Portée pour la portée sur laquelle vous êtes en train de travailler.
2. Sélectionnez l'onglet Polyphonique.
3. Modifiez la valeur du point de séparation.
4. Cliquez sur Appliquer.

À présent, certaines notes qui se trouvaient précédemment sur la portée inférieure se retrouveront sur la portée supérieure, et vice-versa.

Stratégies : Portées multiples

Comme décrit ci-dessus, lorsque des parties réparties sur plusieurs pistes sont sélectionnées dans la fenêtre Projet, elles seront écrites chacune sur une portée lorsque vous ouvrirez l'Éditeur de Partition. Ceci vous permet de travailler sur plusieurs portées à la fois.

Travailler sur plusieurs portées n'est pas très différent de travailler sur une seule. Vous trouverez ci-dessous quelques conseils s'appliquant spécifiquement au travail sur portées multiples.

Réglages de Partition - page Portée

- Comme décrit précédemment, les Réglages de Partition - page Portée sont spécifiques à chaque portée. Le dialogue des Réglages de Partition peut rester ouvert et vous pouvez sélectionner tour à tour chaque portée pour faire vos réglages –n'oubliez pas de cliquer sur Appliquer avant de sélectionner une autre portée, sinon vos modifications seront perdues.
- Si plusieurs portées partagent les mêmes réglages, vous gagnerez du temps en utilisant des portées pré-réglées. Effectuez les réglages de la première portée, puis mémorisez-les sous forme d'un Pré-réglage. Celui-ci pourra ensuite être appliqué aux autres portées. Voir "[Travailler avec des portées pré-réglées](#)" à la [page 512](#) pour les détails.

Sélectionner des notes

- Vous pouvez sélectionner des notes provenant d'une ou de plusieurs portées à la fois, en utilisant n'importe quelle méthode de sélection, voir "[Sélectionner des notes](#)" à la [page 500](#).

Ajouter des notes

- Vous pouvez ajouter des notes à n'importe quelle portée en cliquant à l'intérieur de celle-ci. L'indicateur de portée active se déplacera jusqu'à l'endroit où vous désirez entrer la note.
- Si vous devez entrer une note très grave ou très aiguë, qui déborde sur la "mauvaise" portée lorsque vous cliquez, commencez par entrer une note dont la hauteur est mauvaise, puis éditez-la comme décrit au § "[Modifier la hauteur de notes séparées](#)" à la [page 504](#).

Insérer et éditer des clefs, des armures ou des chiffrages de mesure

Il est possible d'insérer un changement d'armure, de clé ou de mesure n'importe où dans la partition :

Insérer un symbole sur une portée

1. Ouvrez l'onglet "Clefs etc." dans l'Inspecteur. Il contient des symboles de clef, d'armure et de chiffrage de mesure.



L'onglet "Clefs etc." dans l'Inspecteur.

2. Sélectionnez le symbole que vous désirez insérer dans la partition.

Le Crayon est automatiquement sélectionné (voir aussi "[À propos de l'outil Crayon](#)" à la [page 549](#)).

3. Déplacez la souris sur la portée où vous désirez insérer un nouveau symbole.

Utilisez la case de Position de la souris pour trouver l'emplacement exact. La position verticale n'a aucune importance, tant que vous cliquez quelque part dans la portée. Un changement de chiffrage de mesure ne peut être inséré qu'au début d'une mesure.

4. Cliquez avec le bouton de la souris.

Le symbole sélectionné sera inséré à l'endroit désiré.

 Insérer un symbole à la position 1.1.0 revient à modifier les Réglages de Portée tels qu'ils sont programmés pour la piste. L'insérer n'importe où ailleurs ne concerne que le conteneur.

Insérer un symbole sur toutes les portées

Si vous maintenez les touches [Alt]/[Option] lorsque vous cliquez avec le Crayon pour insérer un symbole, icelui-ci sera inséré à une certaine position sur toutes les portées en cours d'édition dans l'Éditeur de Partition. Remarque :

⇒ Les changements de mesure sont toujours insérés sur toutes les pistes (portées) de la partition.

Ou plutôt, ils sont insérés sur la piste de tempo, qui affecte toutes les pistes.

⇒ Pour les changements d'armure, la transposition d'affichage est prise en compte.

Les portées réglées au moyen de la Transposition d'Affichage afficheront toujours la bonne armure après un changement d'armure, même si vous avez affecté une nouvelle armure à toutes les portées.

⇒ Si certaines portées sont regroupées (uniquement par des crochets droits, comme défini dans les Réglages de Partition - page Maquette, voir "[Ajouter des crochets et des accolades](#)" à la [page 597](#)), le fait d'insérer un symbole dans une de ces portées l'insérera aussi dans les autres.

Les portées situées en dehors des crochets ne seront pas affectées.

Modifier les clefs, les armures et les chiffrages de mesure

Si vous double-cliquez sur un symbole, un dialogue apparaît, ce qui vous permet d'en modifier éventuellement les réglages.

Si vous maintenez [Alt]/[Option] lorsque vous double-cliquez, tous les symboles occupant la même position sont modifiés également. En ce qui concerne les armures, la valeur de la Transposition d'Affichage est prise en compte comme décrit ci-dessus.

- Dans les Réglages de Partition - page Projet, se trouvent plusieurs options permettant d'afficher différemment les changements de clef, de tonalité et de chiffrage de mesure, dans les catégories respectives de la sous-page Notation.

Vous pouvez aussi régler l'espacement automatique entre ces symboles dans la sous-page Espacements. Voir l'aide du dialogue pour les détails.

Déplacer des Clefs

Les clefs insérées dans la partition ont un effet sur la façon dont les notes sont affichées. Si vous insérez par exemple une clef de Fa au milieu de la portée en clef de Sol, la portée affichera les hauteurs en clef de Fa. L'endroit où vous insérez la clef est donc très important.

Vous pouvez aussi avoir besoin de déplacer la clé graphiquement sans déranger la relation entre la clef et les notes. Procédez comme ceci :

1. Sélectionnez l'Outil de Déplacement graphique dans la Boîte à Outils.

Il n'est disponible qu'en mode Page.

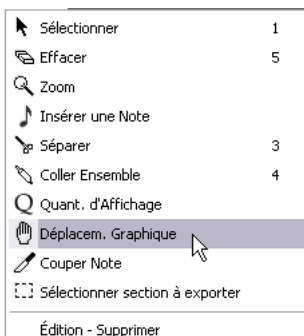

2. Cliquez dessus, et déplacez la clef comme avec l'Outil de Sélection d'Objet normal.

La clef se déplace, mais la partition est encore interprétée comme si la clef était restée à sa position d'origine.

⇒ Lorsque vous insérez un changement de clef dans la partition, vous pouvez choisir qu'il soit de la même taille que le premier symbole de clef (par défaut) ou qu'il soit plus petit. Faites un clic droit sur le symbole et activez ou désactivez l'option "Afficher les changements de clef avec des petits symboles".

⇒ Si l'option "Avertir des nouvelles Clefs en fin de Ligne" est activée dans le menu contextuel de Clef et que vous avez inséré un changement de clef à la fin d'une portée, le symbole de changement de clef sera inséré dans la dernière mesure de la portée. Si cette option est désactivée, le symbole sera inséré dans la première mesure de la portée suivante.

Effacer des notes

Les notes peuvent être effacées de deux façons :

À l'aide de la Gomme

1. Sélectionnez la Gomme dans la barre d'outils ou le menu direct.

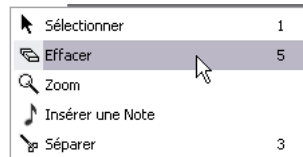

La Gomme dans le menu direct.

2. Cliquez sur la (les) note(s) que vous désirez effacer, une par une, ou glissez dessus avec le bouton de la souris enfoncé afin de délimiter un rectangle de sélection, puis cliquez sur une des notes.

À l'aide du clavier, ou de l'option Supprimer du menu Edition

1. Sélectionnez les notes que vous désirez effacer.
2. Sélectionnez Supprimer dans le menu Edit, ou appuyez sur la touche [Suppr] ou [Effacement] de votre clavier d'ordinateur.

6

Réglages de Portée

À propos de ce chapitre

Dans ce chapitre vous apprendrez :

- Comment procéder à des réglages de portée.
- Comment travailler avec les préreglages de portée.

Réglages de Portée

Vous trouverez ci-dessous la liste de tous les réglages de portées, quelques informations supplémentaires concernant des réglages déjà décrits, et des renvois à d'autres sections de ce manuel pour certaines options.

La page Portée comporte 4 onglets, ici l'onglet principal est sélectionné.

C'est ici que vous entrez le nom de la portée. Normalement, le nom long apparaît au début de la partition, et le nom court au début des autres portées.

Cette section sert à régler la Quantification d'Affichage – l'espacement et la durée des notes affichées.

Cette section sert à sélectionner la tonalité et la clef.

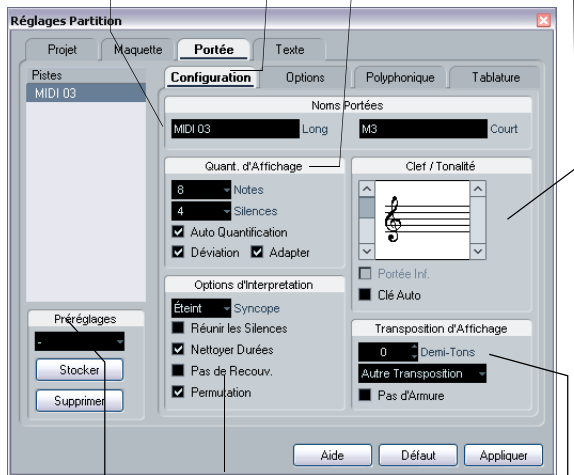

Cette section contient d'autres réglage concernant l'affichage des notes.

C'est ici que vous spécifiez la transposition d'affichage des instruments qui ne sont pas retranscrits dans leur tonalité de concert.

Cette section sert à sélectionner et à appliquer les préreglages, ou à transformer des réglages en préreglages.

Effectuer les réglages

1. Ouvrez les Réglages de Partition – page Portée.
2. Le dialogue étant ouvert, rendez active la portée désirée.

Cliquez n'importe où sur une portée pour la rendre active, ou utilisez les touches fléchées Haut/Bas pour passer d'une portée à une autre.

3. Sélectionnez l'onglet désiré et faites les réglages nécessaires.

Les réglages pour les portées normales se trouvent dans l'onglet Principal et Options, l'onglet Polyphonique contient des réglages pour les portée doubles et les voix polyphoniques alors que l'onglet Tablature permet de retranscrire des partitions en tablatures.

4. Lorsque vous avez terminé vos réglages, cliquez sur Appliquer.

Les réglages sont appliqués à la portée active.

⇒ Si l'option "Appliquer referme les fenêtres de propriétés" est activée dans dialogue Préférences (page Partitions), le fait de cliquer sur Appliquer refermera aussi le dialogue.

5. Sélectionnez une autre portée, faites les réglages pour celle-ci puis cliquez sur Appliquer.

Répétez ces opérations pour toutes les portées à régler.

6. Si vous désirez refermer le dialogue, cliquez dans sa case de fermeture, comme d'habitude.

⚠ Les Réglages de Portée peuvent être sauvegardés dans des préreglages de piste. Pour plus d'informations, reportez-vous au chapitre "Préreglages de piste" à la page 280.

Travailler avec des portées pré-réglées

Vous passerez un certain temps à peaufiner vos réglages de portée pour vos partitions. Les portées pré-réglées vous permettent de réutiliser ces réglages dès que vous travaillez sur une portée semblable à celle sur laquelle vous avez déjà travaillé auparavant. Un pré-réglage de portée contient tous les réglages présents dans les Réglages de Partition - page Portée, excepté l'armure.

- Pour mémoriser les réglages actuels (dont ceux de l'onglet Options, voir ci-dessous) cliquez sur le bouton **Stocker** de la section **Pré-réglages** de la page **Portée**.

Entrez un nom pour ce pré-réglage dans le dialogue de nom qui apparaît et cliquez sur **OK**. Ce pré-réglage sera désormais disponible dans le menu local des Pré-réglages (dans tous les projets).



- Pour recharger un pré-réglage, sélectionnez-le dans le menu local des Pré-réglages.

Notez que ceci charge les réglages du pré-réglage dans le dialogue – pour les appliquer à la portée vous devez cliquer sur le bouton **Appliquer** comme vous le faites habituellement. Mais vous pouvez aussi appliquer des réglages de portée directement à une partition – voir ci-dessous.

- Pour supprimer un pré-réglage, sélectionnez-le dans le menu local et cliquez sur le bouton **Supprimer**.

Appliquer un pré-réglage directement à une partition

Si vous faites un clic droit sur le rectangle bleu situé à gauche d'une portée, un menu contextuel apparaît, avec la liste de tous les pré-réglages disponibles. Sélectionnez-en un pour l'appliquer à cette portée.

Comment sont sauvegardées les pré-réglages

Les portées pré-réglées sont mémorisées sous la forme de fichiers séparés dans le dossier **Presets-Staff Settings** se trouvant dans le dossier du programme **Cubase**. Ces pré-réglages sont disponibles pour être sélectionnés dans n'importe quel projet que vous créez ou modifiez.

Noms des portées

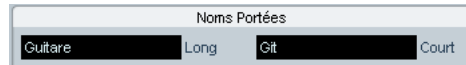

Ces champs vous permettent de donner un nom "long" et un nom "court" à la portée. Le nom long sera affiché sur la première ligne de la portée dans la partition (au début du projet), alors que le nom court apparaîtra dans les autres lignes.

- L'apparition des noms à ces emplacements se règle dans les Réglages de Partition - page **Maquette** (voir "**Noms des portées**" à la [page 581](#)).
- Vous pouvez aussi y choisir d'utiliser les noms des pistes MIDI éditées à la place.
- Si vous désirez seulement voir les "noms longs" (c'est-à-dire que vous ne souhaitez pas que les noms apparaissent sur chaque portée), il suffit d'effacer le nom court.
- Si l'option "Afficher les noms de portée longs sur les Nouv. pages" est cochée dans la section "Noms des portées" des Réglages de Partition - page **Projet**, le nom long apparaîtra au début de chaque nouvelle page.

Tonalité et Clef

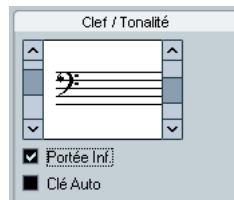

Les réglages de base de **Tonalité** et de **Clef** (Armure) pour une portée-piste sont décrits en détails au § "**Régler la Clef, l'Armure et la Mesure**" à la [page 476](#). Il existe également une case à cocher pour la portée inférieure, qui ne sert que lorsqu'on utilise des portées doubles (portées piano) et des Voix Polyphoniques (voir "**Dans un Système Double**" à la [page 479](#)).

Quantification d’Affichage et Options d’Interprétation

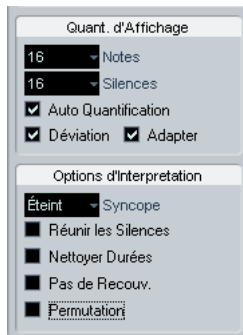

Dans ces deux sections : “Quantification d’Affichage” et “Options d’Interprétation” du dialogue, se trouvent un certain nombre de réglages permettant d’affiner l’interprétation des notes d’après le jeu de l’instrumentiste. Bien que ces réglages soient très importants pour rendre la musique enregistrée via MIDI la plus lisible possible sur la partition, il est tout aussi important qu’ils soient cohérents et corrects lorsque les notes sont entrées à la souris. Voici un bref résumé de ces réglages - pour les détails, voir [“Quantification d’Affichage”](#) à la [page 486](#).

Valeurs de Quantification de Notes et de Silences

- Généralement, la valeur de Quantification de Notes doit être réglée sur une valeur égale ou inférieure à la “plus petite position de note” intervenant dans la partition.
- La valeur de Quantification de Silence doit être réglée sur une valeur égale ou inférieure à la plus petite valeur de note (durée) que vous voulez voir affichée pour une seule note, placée sur un temps.
- Si la partition ne contient que des triolets (ou si elle en contient beaucoup), sélectionnez une des options “Triolet”.

Quantification automatique

- Si le morceau ne contient que des triolets, ou s’il n’en contient aucun, désactiver cette option.
- Si le morceau contient un mélange de triolets et de notes entières, activer cette option (voir [“Morceau contenant à la fois des notes “entières” et des triolets”](#) à la [page 486](#)).

Options d’Interprétation

Option	Description
Syncope	Activez cette option lorsque vous trouvez que le logiciel ajoute trop de liaisons aux notes débordant sur le temps ou la mesure suivants. Voir “Syncope” à la page 487 .
Réunir Silences	Activez cette option si vous désirez que de deux silences consécutifs soient fusionnés en un seul (par exemple, un demi-soupir et un quart de soupir consécutifs deviennent ainsi un demi-soupir pointé). Voir “Réunir silences” à la page 487 .
Nettoyer Durées	Activez cette option lorsque vous trouvez que de manière générale, le logiciel interprète vos notes plus courtes que vous ne souhaitez. Voir “Nettoyer Durées” à la page 487 .
Pas de Recouv.	Activez cette option lorsque des notes commençant au même endroit, mais ayant des longueurs différentes, font apparaître plus de liaisons que vous ne le désirez. Voir “Pas de Recouv.” à la page 488 .
Permutation	Activez cette option lorsque vous avez joué un morceau “swing” en ternaire, et que vous désirez voir les notes affichées “sobrement”, c’est-à-dire sans triolets ! Pour plus de détails, voir “Permutation” à la page 488 .

Transposition d’Affichage

Sert à modifier les parties instrumentales qui ne sont pas écrites dans leur vraie tonalité de concert. Par exemple, si vous désirez que la note C3 (Do 3) soit jouée par un sax alto, vous devez l’écrire A3 (La 3) sur la partition – neuf demi-tons plus haut. Fort heureusement, la fonction de transposition d’affichage le fait pour vous :

- Utilisez le menu local pour sélectionner l’instrument dont vous écrivez la partition.
- Si ce menu ne contient pas l’instrument recherché, vous pouvez régler la valeur de transposition désirée à l’aide du champ de valeur Demi-tons.

⇒ Le réglage de transposition d’affichage n’affecte pas la lecture ni la hauteur réelle des notes – il change seulement la façon dont elles sont affichées et imprimées.

Vous pouvez aussi insérer des changements de transposition d’affichage n’importe où dans la partition, en insérant un symbole de changement d’armure et en utilisant le réglage Transposition du dialogue Éditer Tonalité/Clef (voir [“Transposition d’Affichage dans le dialogue Éditer Tonalité”](#) à la [page 481](#)).

- Dans les Réglages de Partition - page Projet (sous-page "Symboles d'accords"), désactivez l'option "Utiliser Transposition d’Affichage" si vous ne voulez pas que les symboles d'accords soient affectés par le réglage de transposition d'affichage (voir "[Symboles d'accord](#)" à la [page 572](#)).

L'onglet Options

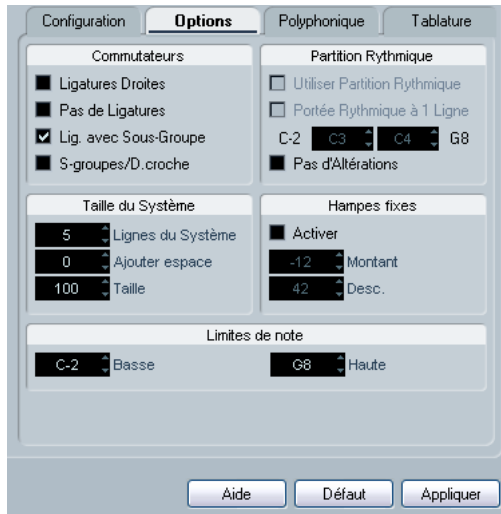

Cliquer sur l'onglet Options du dialogue affiche une autre page contenant des réglages supplémentaires (pouvant faire partie d'un pré-réglage de portée, comme tous les autres). Voici une brève description de ceux-ci, avec des reports vers des explications plus détaillées.

Commutateurs

Option	Description
Ligatures droites	Activez cette option si vous désirez que les Ligatures unissant les notes soient droites, et non inclinées. Voir " Aspect des Ligatures et Réglages d'inclinaison " à la page 536 .
Pas de Ligatures	Activez cette option si vous ne désirez voir apparaître aucune ligature sur l'ensemble de la partition (par exemple, pour une partition vocale). Voir " Activer/désactiver les ligatures " à la page 532 .
Ligatures avec Sous-groupe	Activez cette option si vous désirez que huit doubles croches réunies sous une même ligature soient rassemblées en groupes de quatre notes (voir " Gestion de groupes dans les ligatures " à la page 536).
(Sous-Grp. de Doubles Croches	Vous désirez des sous-groupes encore plus réduits de doubles croches. Réglage inactif si l'option "Ligatures avec Sous-groupe" est désactivée.

Taille des portées

Cette section vous permet d'ajuster le nombre de portées du système et de contrôler l'espace les séparant.

Option	Description
Lignes du système	Le nombre de lignes d'un système. Pour une partition normale, il doit être réglé sur 5.
Ajouter espace	Permet d'augmenter ou de diminuer l'espace entre les lignes d'un système.
Taille	Permet de régler la taille des système, par un pourcentage (100% étant la valeur par défaut). En fait; il s'agit de l'échelle verticale de la partition.

Voir "[Création manuelle de tablatures](#)" à la [page 608](#) pour un exemple d'utilisation avec des tablatures.

Score Drum Map

Ces réglages sont tous décrits au chapitre "[Partition rythmique](#)" à la [page 602](#).

Hampes fixes

Si vous activez cette option, les hampes de toutes les notes se termineront à la même position verticale. Cette caractéristique est très souvent utilisée pour l'écriture des partitions de batterie (voir "[Définir une portée de partition rythmique](#)" à la [page 605](#)).



Un motif rythmique écrit avec l'option Hampes Fixes activée.

Les paramètres Haut et Bas déterminent quelles positions (relativement au haut de la portée) seront utilisées, respectivement, pour les hampes dirigées vers le haut ou le bas. L'affichage graphique vous aide à faire ce réglage.

Limites de note

Utilisez les champs Grave et Aigu pour spécifier l'étendue d'une note. Dans la portée active, toute note se trouvant en dehors de ces limites sera affichée dans une couleur différente. Lorsque vous écrivez une partition pour un instrument particulier, ceci permet de voir rapidement quelles notes se trouvent en dehors de la tessiture de l'instrument.

⇒ Si l'option "Cacher Notes hors des Limites" est activée dans le dialogue des Préférences ([page Partitions](#)), toute note se trouvant en dehors des Limites de Note sera cachée.

Les onglets Polyphonique et Tablature

Ils sont décrits dans les chapitres "[Voix Polyphoniques](#)" à la [page 516](#) and "[Créer des tablatures](#)" à la [page 606](#).

Pour le moment, notez simplement que l'onglet Polyphonique contient le menu local Mode de Portée, qui détermine si la portée sera simple, double (piano) ou polyphonique.

7

Voix Polyphoniques

À propos de ce chapitre

Dans ce chapitre vous apprendrez :

- À décider quand il faut utiliser les voix polyphoniques.
- Comment régler les voix.
- Comment convertir automatiquement à votre partition en voix polyphoniques.
- Comment entrer et déplacer des notes à l'intérieur des voix.

Contexte : Voix Polyphoniques

Les voix polyphoniques vous permettent de vous sortir d'un certain nombre de situations dans lesquelles élaborer une partition correcte serait impossible :

- Les notes démarrent au même endroit, mais leurs longueurs sont différentes. Sans les voix polyphoniques, vous obtiendriez bon nombre de liaisons superflues.

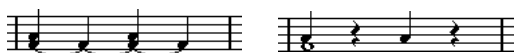

Sans et avec Voix Polyphoniques

- Partitions vocales et assimilées. Sans "Voix Polyphoniques", toutes les notes démarrant au même endroit sont considérées comme composantes d'un accord. Avec "Voix Polyphoniques", vous pouvez donner à chaque voix une direction de hampes uniforme, vous pouvez gérer les silences individuellement pour chaque voix, etc.



Sans et avec Voix Polyphoniques

- Portées complexes pour piano. Sans "Voix Polyphoniques", vous devez recourir à un point de Split fixe, aiguillant les notes sur l'une ou l'autre des portées. Avec "Voix Polyphoniques", ce point peut être "flottant". Le logiciel peut même déduire pour vous une ligne de basse qu'il écrit sur la portée inférieure !



Système de portée double avec "Voix Polyphoniques".

Comment sont créées les voix

Il existe huit voix en tout. La première chose à faire est de les configurer, c'est-à-dire d'indiquer au logiciel quelles voix relèvent de la clef de Sol et de la clef de Fa, la manière dont vous désirez que les silences soient représentés pour chaque voix, etc.

Il faut ensuite savoir se déplacer dans les voix et y entrer des notes. Si vous disposez d'un enregistrement déjà réalisé, le programme peut s'occuper à votre place de ce travail, automatiquement. Par la suite, des améliorations ponctuelles apparaîtront sans doute souhaitables : déplacer une ou plusieurs notes d'une voix à une autre, ou ajouter des notes à une voix précise. Voir "[Ajouter et éditer des Notes](#)" à la [page 498](#).

- ⚠ Chaque voix est polyphonique. En d'autres termes, une voix peut contenir des accords.

Chevauchement de notes

Vous rencontrerez tout au long de ce chapitre le terme "Chevauchement de notes". On considère que deux notes se "chevauchent" si elles se trouvent sur la même portée et que :

- Elles démarrent au même endroit, mais sont de valeurs différentes (par exemple, une ronde et une noire débutant toutes deux sur le premier temps de la mesure), ou...



Des notes démarrant au même endroit, sans et avec mode "Voix Polyphoniques".

- Une note démarre avant la fin de l'autre. Par exemple, une blanche débute sur le premier temps de la mesure, et une noire arrive sur le second temps.



Une note qui commence avant la fin de la précédente, sans et avec mode "Voix Polyphoniques".

Voix et Canaux MIDI

Le logiciel répartit de lui-même les notes dans les Voix, en modifiant les valeurs de leurs canaux MIDI. En temps normal, vous faites en sorte que les notes sur le canal MIDI numéro 3 correspondent à la Voix 3, etc. La plupart du temps, de votre point de vue d'utilisateur, le lien unissant canaux MIDI et Voix sera complètement transparent. Mais il est des cas où connaître ce lien se révèle d'une grande utilité, comme nous le verrons plus tard dans ce chapitre. Voici quelques particularités importantes à noter :

- ⚠ Lorsque vous incorporez une note dans une Voix, vous modifiez en fait la valeur de son canal MIDI. À contrario cependant, si vous modifiez les valeurs de canal MIDI de la Voix dans le dialogue de réglage, cela n'affecte en rien le réglage du canal MIDI des notes. Ceci peut conduire à des situations très confuses, parce que c'est la relation même entre notes et voix qui est modifiée. Des disparitions de notes peuvent même intervenir (le logiciel vous prévient si le cas se produit) ! En d'autres termes, ne modifiez pas les canaux MIDI dans la zone de dialogue des Voix Polyphoniques après avoir déjà réparti vos notes dans les Voix, à moins d'être absolument sûr de ce que vous faites.
- Veillez également noter que lorsque vous ouvrez un conteneur contenant des notes réparties sur des canaux MIDI différents, ces notes sont de facto assignées à certaines Voix (puisque les notes sont assignées aux Voix en fonction de la valeur de leur canal MIDI). Cette particularité peut être utilisée à bon escient, elle peut aussi être source de confusion, et même de disparition de notes, comme nous l'avons évoqué plus haut.

Réglage des voix

La section suivante décrit l'onglet Polyphonique des Réglages de Partition - page Portée de façon très générale. Vous trouverez ensuite des explications détaillées pour vous aider à choisir parmi les multiples options.

- ⚠ Vous pouvez aussi convertir automatiquement des pistes existantes en voix polyphoniques, grâce à la fonction "Mélanger toutes les portées".

1. Ouvrez les Réglages de Partition - page Portée pour la portée en question.
2. Sélectionnez l'onglet Polyphonique.
3. Déroulez le menu local Mode de Portée et sélectionnez Polyphonique.

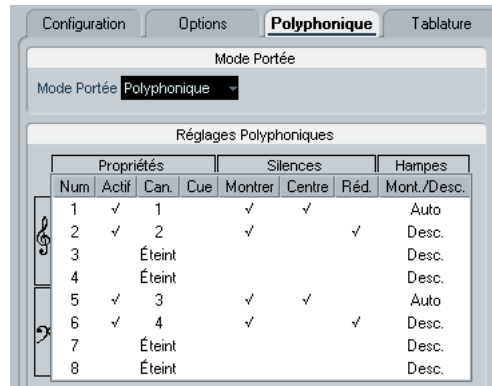

La liste des voix en bas du dialogue est alors disponible. Elle comprend huit rangées, une pour chaque voix. Elles sont numérotées et nous nous référerons à ces huit voix en les appelant Voix 1 à 8.

- ⚠ Attention à ne pas confondre le numéro de voix avec le numéro de canal MIDI de cette voix.

4. Pour activer une voix, cliquez sur sa colonne "On" afin de faire apparaître une pastille noire.
On trouve quatre voix sur chaque portée, pour un total de huit voix. Si vous activez au moins une voix supérieure "Supérieure" et une voix inférieure "Inférieure", vous obtiendrez une double portée séparée (piano).

5. Si vous avez des raisons particulières d'utiliser des canaux MIDI spécifiques, modifiez les réglages de "Canal" des voix.

Le programme règle automatiquement chaque voix sur un canal MIDI différent. Si vous n'avez pas de raison valable pour effectuer des changements, laissez les réglages en l'état.

- ⚠ Relisez les avertissements concernant les modifications de canaux MIDI dans le § "Voix et Canaux MIDI" à la page 518. Veuillez également noter que si deux voix sont réglées sur le même numéro de canal MIDI, la plus basse sera ignorée.

6. Cliquez dans la colonne “Silences–Montrer” afin de déterminer pour quelles notes vous désirez voir apparaître les silences.

Une marque indique que les silences seront visibles pour cette voix. Le plus souvent, une seule voix par portée sera réglée sur “Montrer”, voir ci-après.

7. Si vous avez activé “Silences–Montrer” pour une voix, mais que vous ne désirez pas voir apparaître de silences dans des mesures vides, cliquez dans la colonne “Réduire Silences” de cette voix.

Ce réglage s'avère particulièrement utile pour les Voix Cue, voir “Notes Cue” à la page 539.

8. Cliquez dans la colonne “Silences–Centre” pour déterminer les positions verticales des voix réglées dont “Silences–Montrer” est activé.

Lorsqu'une Voix est cochée, le silence apparaîtra au centre (verticalement) de la portée. Si elle ne l'est pas, le silence sera positionné dans la portée selon la hauteur des notes.

9. Déterminez une direction de hampe pour chaque voix, en sélectionnant une option du menu local apparaissant dans la colonne “Hampes”.

Si vous sélectionnez “Auto”, le logiciel décidera quelles hampes iront dans quelles directions. Indépendamment de l'option affichée dans ce menu, il est toujours possible d'imposer une direction de hampe pour des notes particulières, en utilisant la fonction “Inverser Hampes”, voir “Inversion des hampes” à la page 527.

⚠ Il existe une fonction de Hampe spéciale pour la Voix 1 : Si vous la régler sur Auto, la direction des hampes dépendra de la hauteur des notes comme d'habitude - sauf s'il y a 2 notes pour la même voix dans une mesure, dans ce cas, les 2 hampes de la voix seront automatiquement réglées sur Haut!

10. Si vous désirez que les notes d'une voix soient plus petites que les notes normales, placez une marque dans la colonne Cue de cette voix.

11. Cliquez sur Appliquer.

La portée devient polyphonique et le programme répartit les notes existantes dans les voix en fonction de leur numéro de canal MIDI.

▪ À ce moment-là, vous pouvez utiliser la fonction Éclatement pour déplacer automatiquement les notes dans la voix correcte. Voir “Automatiquement – la fonction Éclatement” à la page 521.

Si le dialogue “Certaines notes n'appartiennent pas aux voix...” apparaît.

Lorsque vous cliquez sur Appliquer, il est possible qu'un message apparaisse, indiquant “Certaines notes n'appartiennent à aucune voix et peuvent être cachées. Corriger ces notes ?”.

Ce message apparaît lorsque la portée contient des notes ayant des réglages de canaux MIDI qui ne correspondent à aucune des voix actives.

Si vous cliquez sur le bouton “Corriger”, ces notes seront réaffectées à des voix actives. Si vous cliquez sur “Ignorer”, rien ne sera modifié, et certaines notes n'apparaîtront pas. Toutefois, elles ne sont pas perdues, elles apparaissent encore dans tous les autres Éditeurs, et peuvent encore réapparaître dans l'Éditeur de Partition si vous modifiez le réglage du canal des notes ou des voix, si vous activez d'autres voix, etc.

À propos des Préréglages Polyphoniques

Le menu local des Préréglages dans l'onglet Polyphonique (au-dessus de la liste des voix) contient trois réglages très utiles. Au lieu de faire tous vos réglages à la main, vous pouvez choisir un des Préréglages, pour gagner du temps. Ces Préréglages sont :

Split variable

Ceci configure le dialogue pour deux voix, une pour chaque portée, chacune avec des directions de hampes automatique. C'est un bon point de départ pour une partition de piano lorsque l'option de split ne suffit pas.

Optimiser pour deux voix

Avec ce préréglage, seules les Voix 1 et 2 sont activées, avec les réglages suivants :

Num	Propriétés			Silences			Hampes
	Actif	Can.	Cue	Montrer	Centre	Réd.	Mont./Desc.
1	✓	1		✓	✓		Auto
2	✓	2		✓		✓	Desc.
3		Eteint					Montant
4		Eteint					Desc.

Ainsi la première voix se comporte comme en mode Portée simple, mais s'il y a des notes dans la seconde voix, les hampes de la première seront dirigées vers le haut.

Optimiser pour quatre voix

Comme pour le préréglage "Optimiser pour deux voix", mais avec deux portées. Les Voix 5 et 6 sont aussi activées, avec les mêmes réglages que les Voix 1 et 2. C'est celui qui est recommandé pour écrire de la musique pour le piano.

Stratégie : De combien de voix avez-vous besoin ?

Une seule réponse : cela dépend...

- Si vous élaborer une partition vocale, une voix par voix (si on peut dire) suffit.
- Vous utiliserez souvent des voix pour résoudre le problème de chevauchement de notes (voir "[Chevauchement de notes](#)" à la [page 517](#)), par exemple dans des partitions pour piano. Dans ce cas, il vous faudra deux voix pour chaque chevauchement de deux notes, trois pour trois notes, etc. en d'autres termes, il vous faut d'abord repérer le cas le plus extrême, c'est-à-dire rechercher l'endroit du morceau où le plus de notes se chevauchent. Si, au moment de commencer à élaborer votre partition, vous ignorez le nombre de notes nécessaire, ne vous tourmentez pas : il est toujours possible d'augmenter le nombre de voix par la suite.
- Les Voix 1 et 2 de la portée supérieure et les Voix 5 et 6 de la portée inférieure sont dotées d'une faculté particulière. Elles gèrent automatiquement les "collisions" (les notes séparées par des intervalles très petits, les altérations accidentelles qui seraient trop rapprochées sinon, etc), particularité que ne possèdent pas les quatre autres voix. Utilisez donc toujours ces voix en premier !
- Un exemple : dans la situation ci-dessous, trois Voix sont nécessaires. La note la plus basse recouvre à la fois la "mélodie" et les accords, et ne peut donc pas partager une Voix avec les accords. Les accords recouvrent la mélodie, et nécessitent donc également leur propre Voix.



Entrer des notes dans les voix

Lorsque vous ajoutez de nouvelles notes, il faut décider dans quelle Voix elles vont s'insérer :

1. Assurez-vous que la Barre d'Outils Partition est visible.
2. Sélectionnez l'Outil Sélection d'Objet.
3. Si le système est à double portée, cochez les boutons d'Insertion de Voix.

Ces boutons apparaissent après le texte "Insérer", sur le côté gauche de la Barre d'Outils de Partition. Seules apparaissent les Voix activées dans le dialogue "Réglages Polyphoniques". Si c'est la portée supérieure qui est active, les boutons "d'Insertion de Voix" sont numérotés 1, 2, etc, si c'est la portée inférieure ils sont numérotés 5, 6, etc.



Les boutons Insérer dans les Voix - ici, trois Voix sont activées sur la Portée Supérieure.

4. Si vous devez faire passer les icônes de voix dans la bonne "clef", cliquez n'importe où dans le système dans lequel vous désirez insérer des notes.

5. Sélectionnez une des voix en cliquant sur le bouton adéquat.

À partir de maintenant, toutes les notes que vous entrerez seront insérées dans cette Voix.



La Voix 3 est activée pour l'insertion.

6. Insérez les notes comme d'habitude, voir "[Ajouter et éditer des Notes](#)" à la [page 498](#).
7. Si vous désirez passer à une autre voix, cliquez sur le bouton correspondant.
8. Si vous désirez insérer des notes dans une voix en changeant de clef, cliquez d'abord sur cette clef, puis sélectionnez une voix avec les boutons.

Symboles et Voix

Vous apprendrez plus tard dans ce manuel quels symboles peuvent être ajoutés à la partition. La plupart de ces symboles peuvent également être insérés dans une voix en particulier. Voir "[Important ! – Symboles, Portées et Voix](#)" à la [page 549](#).

Vérifier à quelle voix appartient une note

Lorsque vous sélectionnez une note (et une seule), le bouton de Voix correspondant sur la Barre d'Outils de Partition se trouve sélectionné. C'est un moyen rapide de vérifier à quelle Voix appartient une certaine note (après un Placement auto des Voix, par exemple).

- Si vous passez d'une note à une autre au moyen des touches curseur, vous resterez dans la même Voix. C'est un moyen rapide de vérifier quelles notes appartiennent à la même Voix qu'une note donnée.

Déplacer des notes d'une voix à une autre

Manuellement

Pour déplacer des notes manuellement dans une voix particulière, procédez comme ceci :

1. Sélectionnez la (ou les) note(s) que vous désirez déplacer vers une Voix particulière.
2. Faites un clic droit sur une des notes et sélectionnez "Vers Voix" dans le menu contextuel qui apparaît.

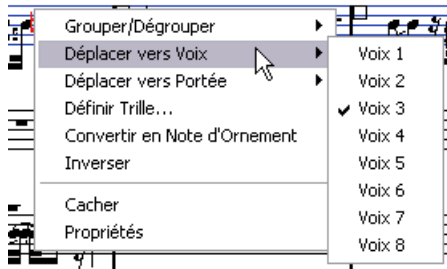

Vers Voix et le sous-menu qu'il appelle.

3. Dans le sous-menu, sélectionnez la voix dans laquelle vous désirez déplacer les notes.

Les voix non activées apparaissent grisées.

- Autre solution, vous pouvez presser [Ctrl]/[Commande] et cliquer sur le bouton Insérer de la Barre d'Outils de Partition pour déplacer les notes sélectionnées sur la voix correspondante.

Vous pouvez aussi assigner des raccourcis-clavier à cette tâche dans la catégorie Fonctions Partition du dialogue Raccourcis-Clavier du menu Fichier.

Automatiquement – la fonction Éclatement

Cette fonction permet de répartir les notes, soit sur de nouvelles pistes (voir "[La fonction Éclatement](#)" à la [page 492](#)) soit sur des voix polyphoniques:

1. Déroulez le menu Partition et sélectionnez "Éclatement..." dans le sous-menu Fonctions.



Le dialogue Éclatement, réglé pour créer des pistes.

2. Vérifiez que l'option "En voix polyphoniques" est sélectionnée en haut de ce dialogue.
3. Utilisez les options de la partie inférieure de dialogue pour indiquer les critères de répartition. Choisissez parmi les options suivantes :

Option	Description
Note de Partage	Utilisez cette option pour déplacer toutes les notes situées sous une certaine hauteur sur une autre piste. Lorsque cette option est sélectionnée, il est inutile de spécifier plus d'une nouvelle piste.
Lignes/pistes	Utilisez cette option lorsque vous voulez que toutes les "lignes" musicales soit placées chacune sur une piste. Les notes les plus aiguës resteront sur la piste d'origine, celles ayant la hauteur suivante seront placées sur la première nouvelle piste, et ainsi de suite.
Basse en bas	Lorsque cette option est activée, les notes les plus basses se retrouvent toujours sur la piste la plus basse.

4. Cliquez sur OK.

Les notes sont réparties sur les différentes voix.

Autres façons de manipuler des Voix

Nous vous suggérons ci-dessous quelques méthodes élaborées pour entrer des notes dans des voix. Elles sont basées sur la relation qui unit les voix et les canaux MIDI, il faut donc bien comprendre comment cette relation fonctionne.

- Vous pouvez utiliser l'Éditeur Logique (voir le chapitre "[L'éditeur Logique, le Transformateur et le Transformateur d'Entrée](#)" à la [page 347](#)) pour soumettre l'insertion de notes dans les voix à des critères plus complexes, par exemple en tenant compte à la fois de leur hauteur et de leur durée. Pour ce faire, il suffit de régler le Menu "Éditeur Logique" de façon à ce que les notes remplissant les conditions voient la valeur de leur canal MIDI prendre celle affectée à la voix.
- Si vous entrez vos notes pas à pas, vous pouvez modifier le canal MIDI directement sur votre clavier d'entrée, et ainsi entrer directement des notes dans des Voix séparées.
- Vous pouvez lire chaque Voix sur un canal MIDI différent, tout simplement en réglant la piste sur "Tout". Cette astuce permet par exemple de vérifier chaque voix séparément.
- Vous pouvez utiliser le Convertisseur d'Entrée pour assigner une certaine région de clavier à un certain canal MIDI, ce qui range automatiquement les notes dans des Voix pendant l'enregistrement.
- Pour les cuivres et les voix, vous pouvez enregistrer chaque Voix sur sa propre piste, puis utiliser la fonction "Mélanger toutes les portées" afin de copier automatiquement chaque enregistrement sur une voix séparée sur une nouvelle piste (voir "[Voix polyphoniques automatiques - Mélanger toutes les portées](#)" à la [page 525](#)).
- Si vous avez assigné des Parts à des Voix, vous pouvez utiliser la fonction "Extraire Voix" afin de créer une sortie de piste pour chaque voix (voir "[Convertir des voix en pistes - Fonction Extraire voix](#)" à la [page 525](#)).

Manipulation des Silences

Avec le mode "Voix Polyphoniques", vous obtiendrez souvent plus de symboles de silences que nécessaire.

- Si vous désirez que l'affichage d'une Voix ne fasse intervenir aucun silence, vous pouvez désactiver les silences pour chaque voix individuellement dans l'onglet Polyphonique des Réglages de Partition - page Portée.
- Si les silences ne sont souhaités que pour une des voix apparaissant sur la portée, cochez la case "Centrer Silences" pour cette voix (elle se trouve dans le même dialogue que précédemment). Si deux voix ou plus doivent afficher des silences, désactivez les cases "Centrer Silences". Le logiciel s'assure alors automatiquement que les silences n'entrent pas en "collision" dans la partition, en jouant sur leur position verticale dans la portée.
- Pour éviter d'avoir plusieurs silences affichés dans les mesures vides, vous pouvez activer l'option Silences-Réduire pour toutes les voix (contenant des silences) sauf une. Cette option indique au programme de cacher les silences des mesures vides.
- Vous pouvez utiliser la fonction Cacher (voir "[Cacher / Afficher des éléments](#)" à la [page 590](#)) pour supprimer complètement de la partition tous les silences superflus.
- Vous pouvez utiliser l'Outil Sélection d'Objet pour déplacer les silences manuellement vers le haut, vers le bas ou latéralement afin d'améliorer l'aspect graphique.
- Si nécessaire, vous pouvez ajouter des "symboles de silence" (silences n'affectant en aucune manière les données MIDI lues) en utilisant les symboles.

Voix et Quantification d’Affichage

Lorsque vous insérez des changements de Quantification d’Affichage (voir “[Insérer des changements de Quantification d’Affichage](#)” à la [page 491](#)), vous pouvez soit appliquer les réglages à toutes les Voix (en faisant un clic [Alt]/[Option]-avec l’outil) ou seulement à la Voix en cours.

⚠ Si l’option “L’outil de Quantification d’Affichage affecte toutes les voix” est activée dans la sous-page “Style de Notation” (catégorie Autres) des Réglages de Partition - page Projet, les réglages de Quantification d’Affichage affecteront toujours toutes les voix (même si vous n’avez pas pressé [Alt]/[Option] pour cliquer).

Lorsque les réglages de Quantification d’Affichage n’affectent qu’une seule voix (cliquer sans presser [Alt]/[Option]) vous pouvez faire deux choses :

- Affecter à chaque Voix ses propres réglages de Quantification d’Affichage en insérant un événement de Quantification d’Affichage pour chaque voix au début de la portée. Cet événement sera valide pour la portée toute entière, à moins qu’un nouvel événement de Quantification d’Affichage ne soit inséré.
- Insérer des “exceptions” à la Quantification d’Affichage n’importe où dans la partition, indépendamment pour chaque Voix. Procédez ainsi :

1. Vérifiez que l’option “L’outil de Quantification d’Affichage affecte toutes les voix” est désactivée.
2. Sélectionnez la Voix pour laquelle vous désirez insérer un Événement de “Quantification d’Affichage”.

Pour cela, cliquez sur le bouton de Voix correspondant sur la Barre d’Outils de Partition, comme décrit plus haut, ou en sélectionnant une note appartenant à cette Voix.

3. Sélectionnez l’Outil de Quantification d’Affichage.

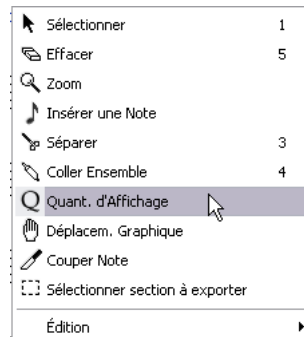

4. Cliquez à l’endroit où vous désirez insérer l’Événement.

Le dialogue Quantification d’Affichage apparaît.



5. Remplissez le dialogue comme indiqué au § “[Quantification d’Affichage](#)” à la [page 486](#).
6. Cliquez sur Appliquer.

Créer des Croisements de voix

Il arrive souvent, par exemple dans des partitions vocales, que des voix se croisent dans un même système. Il est évidemment possible d'intervenir manuellement, en déplaçant les notes dans les Voix de façon à récupérer des directions de hampes et autres caractéristiques graphiques correctes, mais il existe un moyen plus rapide. Pour l'expliquer, prenons un exemple. Sans recourir au mode "Voix Polyphoniques", vous avez entré ces notes :



1. Ouvrez les Réglages de Partition - page Portée et sélectionnez l'onglet Polyphonique.
2. Déroulez le menu local Mode de Portée et sélectionnez Polyphonique.
3. Activez les Voix 1 et 2, et affectez-leur des réglages identiques à ceux de l'écran ci-après.

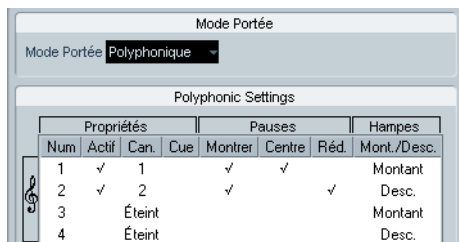

4. Cliquez sur Appliquer.
La portée devient polyphonique, mais toutes les notes sont encore dans la même voix.
5. Déroulez le menu Partitions et sélectionnez "Éclatement" dans le sous-menu Fonctions.
6. Dans le dialogue qui apparaît, sélectionnez l'option "En voix polyphoniques" et activez "Lignes/Pistes". Laissez les autres options éteintes.
7. Cliquez sur OK.
Les notes sont maintenant réparties sur deux "lignes", chacune dans une voix séparée. Toutefois, à partir du milieu de la mesure, les notes qui se trouvaient dans la Voix 1 devraient se retrouver dans la Voix 2, et vice-versa.

8. Sélectionnez les deux notes qui devraient être déplacées de la Voix 1 vers la Voix 2.

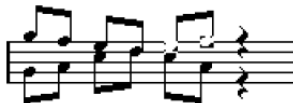

Deux notes sélectionnées dans la Voix 1.

9. Déplacez les notes dans la Voix 2.

Le moyen le plus rapide consiste à appuyer sur les touches [Ctrl]/[Commande] et de cliquer sur le bouton Insère [2] de la Barre d'Outils de Partition.

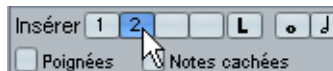

Les deux notes sont déplacées au bon endroit.

10. Sélectionnez les deux notes qui devraient être déplacées vers la Voix 1, et déplacez-les également.



Toutes les notes se trouvent dans la bonne Voix.

La répartition des Voix est à présent correcte, comme nous l'indiquent les directions des hampes des notes. Cependant, il reste à ajuster les positions graphiques de certaines notes (voir "Déplacement graphique de Notes" à la page 538) et les longueurs de certaines hampes (voir "Ajustement manuel des Ligatures" à la page 537). Une fois que vous aurez procédé à ces ajustements, la partition apparaîtra ainsi :



Après ajustements graphiques

Voix polyphoniques automatiques - Mélanger toutes les portées

Si vous avez déjà créé des pistes dont l'aspect et la lecture sont corrects, et que vous souhaitez les combiner en une seule piste avec des voix polyphoniques, il existe une fonction spéciale dans le menu Partition pour faire cela :

1. Ouvrez les pistes (quatre au plus) dans l'Éditeur de Partition.
2. Déroulez le menu Partition et sélectionnez "Mélanger toutes les portées" dans le sous-menu Fonctions. Une nouvelle piste est alors créée et ajoutée à l'affichage de l'Éditeur de Partition. Cette piste aura des voix polyphoniques activées, et les quatre pistes d'origine seront assignées à chacune des voix (les voix 1, 2, 5 et 6 seront utilisées).



De plus, tous les symboles "non-liés" appartenant à la portée qui deviendra la première voix polyphonique dans la portée mélangée, seront copiés. Ils auront les mêmes positions que les symboles d'origine.

- ⚠ Lorsque vous rejouerez la musique ultérieurement, il vous faudra fermer (mute) les quatre pistes d'origine, afin de ne pas avoir de notes dédoublées.

Convertir des voix en pistes - Fonction Extraire voix

Cette fonction exécute l'opposé de la fonction "Mélanger toutes les portées" - elle extrait des voix polyphoniques d'une piste existante et crée de nouvelles pistes, une pour chaque voix. Procédez comme ceci :

1. Ouvrez une piste contenant 2 à 8 voix polyphoniques dans l'Éditeur de Partition.
2. Déroulez le menu Partition et sélectionnez "Extraire voix" dans le sous-menu Fonctions.

Un certain nombre de nouvelles pistes seront créées et ajoutées à l'affichage de l'Éditeur de Partition. Chaque piste contiendra la musique d'une des voix polyphoniques. S'il se trouve des symboles "non-liés" dans la piste d'origine, chaque nouvelle piste contiendra une copie de ces symboles.



- ⚠ Lorsque vous rejouerez la musique ultérieurement, il vous faudra fermer (mute) la piste d'origine, afin de ne pas avoir de notes dédoublées.

**Formatage des notes supplémentaires
et des silences**

À propos de ce chapitre

Dans ce chapitre vous apprendrez :

- Comment contrôler la direction des hampes des notes.
- Comment contrôler les ligatures et créer des ligatures traversant des portées.
- Comment réaliser des ajustements de détails sur l'apparence des notes.
- Comment “déplacer graphiquement” des notes.
- Comment créer des notes d'ornement.
- Comment créer des quintolets, des septolets, etc.

Contexte : Hampes de notes

La direction des hampes de notes est déterminée par les six facteurs suivants :

- Comment les notes sont groupées sous les ligatures.
- Toute intervention manuelle sur les ligatures.
- La fonction “Inverser les hampes”.
- Le réglage “Info Note” correspondant à chaque note.
- La configuration de l'onglet Voix Polyphoniques des Réglages de Partition-page Portée (si vous utilisez ce mode).

Il existe également un ordre de priorité entre ces facteurs, reflété par l'ordre dans lequel ils apparaissent dans la liste ci-dessus. Autrement dit, si vous avez ajusté l'inclinaison de la ligature “à la main”, il importe peu que vous ayez inversé au préalable les hampes, ou comment la note était configurée. Si vous avez inversé les hampes, peu importe comment les notes étaient configurées ou comment les voix l'étaient, etc.

⚠ Si, après avoir modifié la longueur de la hampe d'une note, vous inversez cette hampe, sa longueur revient à sa valeur par défaut.

⚠ Si vous avez activé l'option “Hampes Fixes” dans les Réglages de Partition-page Portée (onglet Options, voir “[Hampes fixes](#)” à la [page 515](#)), la plupart des réglages automatiques de longueur de hampe seront ignorés. Mais vous pourrez toujours modifier la hauteur et la direction des hampes de notes prises individuellement.

Réglage de la direction des hampes

Dans les “voix polyphoniques”

Réglage de la direction des hampes

Num	Propriétés			Silences			Hampes
	Actif	Can.	Cue	Montrer	Centre	Réd.	Mont./Desc.
1	✓	1		✓	✓		Montant
2	✓	2		✓		✓	Desc.
3	✓	5					Montant
4		Éteint					Desc.

Dans les Réglages de Partition-page Portée (onglet Polyphonique), la direction des hampes peut être réglée séparément pour chaque voix.

C'est le réglage de hampes pourvu de la priorité la plus basse. Il n'est valide que si aucun autre réglage n'a été effectué spécifiquement.

Inversion des hampes

Inverser la hampe d'une seule note

1. Sélectionnez une ou plusieurs note(s).
2. Cliquez sur l'icône Inverser de la Barre d'Outils de Partition.

Toutes les hampes des notes sélectionnées sont alors inversées. Celles qui étaient dirigées vers le haut vont vers le bas, et vice versa.



L'icône Inverser

- Vous pouvez aussi assigner des raccourcis-clavier à cette tâche.

Dans le dialogue Raccourcis-Clavier du menu Fichier, la commande s'appelle “Inverser” et se trouve dans la catégorie Fonctions Partition.

- Vous pouvez aussi faire un clic droit sur une note ou une sélection de notes, puis choisir l'option “Inverser” (Vers Voix) dans le menu contextuel.

Inverser les hampes de notes groupées par une ligature

1. Sélectionnez n'importe quelle note de ce groupe.
2. Appelez la fonction "Inverser les Hampes", comme décrit ci-dessus.

Tout le groupe de notes est alors inversé.



Avant et après l'inversion. La note que vous sélectionnez n'a aucune importance, c'est tout le groupe qui subit l'inversion.

⚠ Cette procédure sera sans effet si vous avez ajusté l'inclinaison de la ligature en la faisant glisser. Si c'est le cas, vous devrez d'abord revenir à l'état antérieur de la ligature, comme décrit au § "Longueur des hampes" à la page 529.

Directions de hampes différentes sous une même ligature

Si vous désirez que des hampes attachées à une même ligature prennent des directions différentes, il faut faire glisser le point de début et de fin de la ligature, comme décrit au § "Ajustement manuel des Ligatures" à la page 537. Cette fonction n'est disponible qu'en mode Page.



Exemple de directions de hampes différentes sous une même ligature.

Direction des hampes dans le dialogue Régler Info. Note

Le dialogue Régler Info. Note s'ouvre en double-cliquant sur la tête d'une note, comme décrit ci-dessous. Dans le coin inférieur droit, se trouve un menu local qui sert à déterminer la direction des hampes.

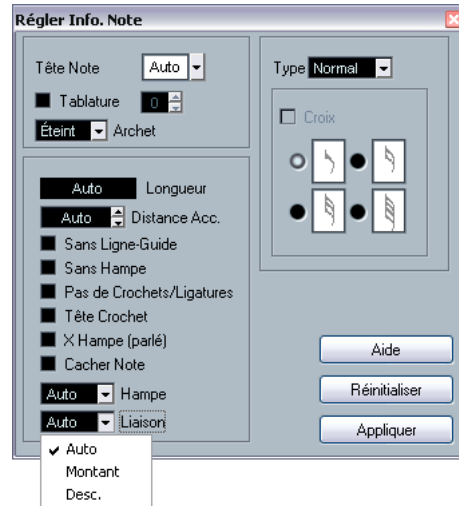

Le dialogue Régler Info. Note et le menu local "Hampe".

- Choisir "Haut" ou "Bas" a le même effet qu'utiliser la fonction "Inverser les hampes", voir "Inversion des hampes" à la page 527.
- Choisir "Auto" laisse le programme décider lui-même de la direction des hampes.

Longueur des hampes

Ajuster la longueur des hampes (Mode Page)

1. Cliquez sur l'extrémité de la hampe, de façon à faire apparaître une poignée.



La poignée de la hampe sélectionnée.

2. Si vous souhaitez modifier les hauteurs de plusieurs hampes en même temps, maintenez enfoncée [Majuscule] puis sélectionner ces hampes de la même façon.
3. Faites glisser la poignée (sur une des hampes sélectionnées) vers le haut ou vers le bas.

Toutes les hampes sélectionnées seront allongées ou raccourcies de la même quantité.

Réinitialiser les longueurs de hampes et l'inclinaison des ligatures

1. Vérifier que la barre de filtre d'affichage est visible (sinon, cliquez sur le bouton Montrer Filtre dans la barre d'outils).

Pour en savoir plus sur la barre de filtrage, voir "[Afficher/cacher les éléments "invisibles"](#)" à la page 475.

2. Vérifier que la case "Hampe/Ligature" est cochée dans barre de filtrage.

À présent, le mot "Hampe" apparaîtra sous les notes dont les hampes ont été modifiées ou dont l'inclinaison de la ligature a été ajustée manuellement.

3. Cliquez sur le texte "Hampe" pour le sélectionner.
4. Appuyez sur [Effacement] ou [Suppr.] pour l'enlever.

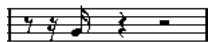

Avant et après effacement du mot "Hampe".

Altérations accidentelles et harmonie

Procéder à des Réglages Globaux

Dans les Réglages de Partition-page Projet (sous-page Altérations), se trouvent un certain nombre d'options concernant la façon dont les altérations accidentelles apparaissent dans la partition. Une fois déterminés et effectués, ces réglages s'appliquent à toutes les Pistes du projet. Procédez comme suit :

1. Ouvrez les Réglages de Partition-page Projet et sélectionnez la sous-page Altérations dans la liste affichée à gauche.

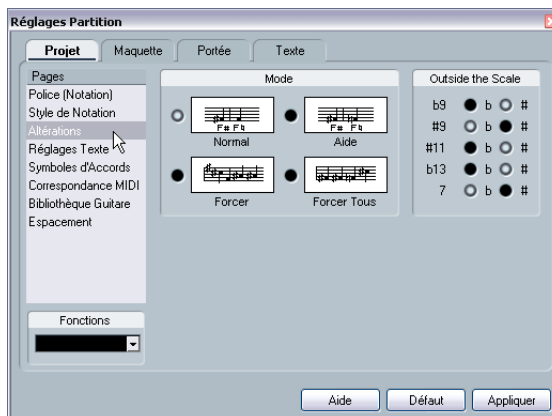

La sous-page Altérations des Réglages de Partition-page Projet.

2. Activez une des quatre options principales en cliquant sur le graphique correspondant :

Option	Description
Normal	Les notes ne faisant pas partie de la gamme sont considérées comme altérations accidentelles. Dans ce mode, ces altérations n'apparaissent pas plusieurs fois dans la même mesure.
Aide	Comme ci-dessus, mais si une note ne faisant pas partie de la gamme est suivie par une note en faisant partie (dans une mesure suivante), cette seconde note sera affichée avec une altération accidentelle (de précaution).
Forcer	Comme le mode Normal, mais les altérations accidentelles sont répétées, même dans une même mesure.
Forcer tout	Chaque note de la partition se voit attribuer une altération.







3. À l'aide des boutons ronds situés dans la partie droite de la fenêtre, déterminez comment cinq des intervalles les plus communs faisant sortir de la gamme doivent apparaître, avec des dièses ou des bémols.

⚠ Si vous activez l'option "Altérations pour chaque note" dans la sous-page Style de Notation des Réglages de Partition-page Projet (dans la catégorie "H.W. Henze Style"), toutes les notes seront affichées avec des altérations (même les notes liées).

Décalage harmonique

Si une ou plusieurs notes ne sont pas affichées avec les altérations désirées, vous pouvez leur appliquer un décalage harmonique.

1. Sélectionnez les notes à modifier.
2. Cliquez sur l'option désirée dans la Barre d'Outils de Partition.

Option	Description
	Utilisez ces boutons si vous désirez créer des relations d'harmonie (sélectionnez une de ces options).
	
	Utilisez ce bouton si vous désirez désactiver la modification harmonique pour la (les) note(s).
	Utilisez ce bouton si vous désirez masquer entièrement les altérations accidentelles.
	Utilisez ce bouton pour créer des altérations accidentelles de précaution pour la (les) note(s) sélectionnée(s) uniquement. Pour plus d'informations, reportez-vous à la description de l'option globale "Aide" (des Réglages de Partition-sous page Projet-Altérations) ci-dessus.
	Utilisez ce bouton si vous désirez isoler les altérations accidentelles dans des parenthèses. Pour les enlever, sélectionnez "Off".

Changer la forme des têtes de notes

1. Sélectionnez les notes dont vous désirez modifier la forme de la tête. Veillez à ne pas sélectionner les hampes, mais seulement les têtes de notes.
2. Ouvrez le dialogue Infos Note. Pour cela, double-cliquez sur le bouton "i" dans la Barre d'Outils de Partition, ou faites un clic droit sur une tête de note puis sélectionnez "Propriétés" dans le menu contextuel.

3. Déroulez le menu local "Note Head" (Tête de Note) dans le menu local situé en haut à gauche du dialogue. Ce menu local contient toutes les formes de têtes disponibles, plus une option "Auto" qui sélectionne la forme normale par défaut pour la note.

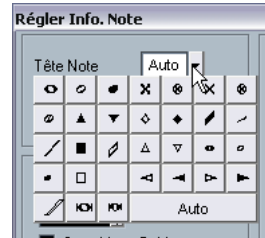

Le menu Tête de Note.

4. Sélectionnez une des têtes de notes.
5. Cliquez sur Appliquer. Les réglages que vous venez d'effectuer sont appliqués aux notes sélectionnées.
6. Si nécessaire, sélectionnez d'autres notes et faites les réglages adéquats pour celles-ci. Lorsque vous aurez terminé, refermez le dialogue en cliquant sur sa case de fermeture.

Autres détails concernant les notes

Chaque note possède un certain nombre de réglages, auxquels on accède par le dialogue Note Infos.

- Pour ouvrir celui-ci, double-cliquez sur une note, sélectionnez une tête de note, puis cliquez sur le bouton "i" dans la Barre d'Outils de Partition, ou faites un clic droit sur une tête de note puis sélectionnez "Propriétés" dans le menu contextuel.





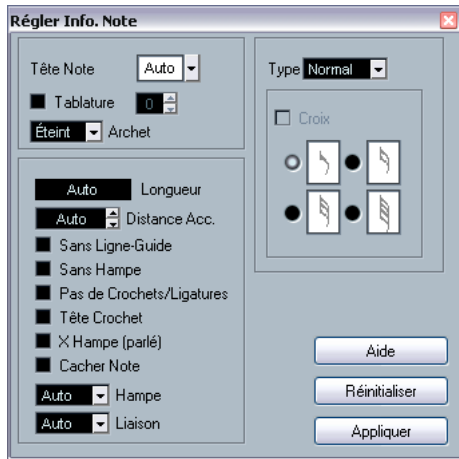

Infos Note

- Si le dialogue Régler Info. Note est déjà ouvert, il vous suffit de sélectionner les notes voulues, de faire les réglages dans le dialogue puis de cliquer sur Appliquer. Les réglages sont appliqués à toutes les notes sélectionnées.

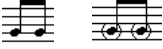

Le dialogue Régler Info. Note contient les réglages suivants:

Option	Description
Tête de Note	Pour sélectionner une forme pour la tête de note (voir "Changer la forme des têtes de notes" à la page 530).
Tablature On/Off et numéro	Lors de la création ou de la modification de Tablatures (voir "Créer des tablatures" à la page 606). Cette caractéristique peut être utilisée pour des notes individuelles ou pour un ensemble de notes; en conjonction avec la fonction de tablature automatique.
Coups d'Archet Tiré/Poussé	Pour ajouter un signe d'articulation d'Archet Poussé ou Tiré. Si "Off" est sélectionné, les symboles d'archet ne seront pas affichés pour les notes sélectionnées.
	 <p>Signes "Archet Poussé" et "Archet Tiré"</p>
Durée d'Affichage	Permet de modifier la durée d'affichage des notes, sans affecter la lecture. Noter que les réglages de Quantification d'Affichage s'appliquent toujours (voir "Valeurs de Quantification de Notes et de Silences" à la page 513). Pour réinitialiser cette valeur sur "Auto" (afin que les notes soient affichées en fonction de leur durée réelle), faites défiler les valeurs jusqu'à zéro.
Distance Altération	Détermine à quelle distance horizontale de la note vous désirez que l'altération accidentelle vienne se placer. Plus ce nombre est élevé, plus l'altération est éloignée de la note.

Option	Description
Sans ligne-repère	Pour supprimer les lignes-repère des notes situées au-dessus ou au-dessous de la portée.  Avec et sans lignes-repère
Sans hampe	Pour masquer complètement les hampes des notes.
Sans Signe/Ligature	Activez cette option pour masquer les signes ou ligatures de la ou des note(s) sélectionnée(s).
Tête entre parenthèses	Si cette option est activée, les notes seront affichées entre parenthèses:  Avec et sans parenthèses
X Hampe (Parlé)	Si cette option est activée pour une note, une croix apparaîtra sur sa hampe. Sert habituellement à indiquer des mots parlés. 
Cacher Note	Cochez cette case pour cacher la ou les note(s) sélectionnée(s).
Menu local Hampe	Pour régler la direction des hampes, voir "Inversion des hampes" à la page 527.
Menu local Liaison	Détermine la direction des liaisons. S'il est réglé sur "Auto" (réglage par défaut) le programme choisira une direction en fonction de la direction des hampes des notes liées.
Menu local Type	Détermine le type de note. Il y a quatre options : <ul style="list-style-type: none"> – Normal. Tel que les notes sont habituellement affichées. – Ornement. Les notes seront affichées comme des notes d'ornement. (Décrit en détails dans "Notes d'ornement" à la page 540. – Cue. Les notes seront affichées comme des notes repères (notes plus petites et optionnelles). Voir "Notes Cue" à la page 539. – Graphique Il s'agit de notes spéciales, servant par exemple à la notation pour guitare (tirés) et aux trilles (ce sont des "notes guide", indiquant les notes intermédiaires d'un trille). Dans ces deux cas, l'option "No Stems" peut s'avérer utile. Les notes graphiques ne sont pas incluses dans le "découpage automatisé" (voir "L'outil Couper Note" à la page 538). Elles sont placées après la ou les note(s) à laquelle elles "appartiennent" (au contraire des notes d'ornement).

Option	Description
Barré	Activez cette option, si vous désirez que la hampe soit barrée d'une ligne diagonale (pour indiquer qu'il s'agit d'une note d'ornement).
Options de Note d'ornement	Ces options sont activées lorsque ornement est sélectionné dans le menu local Type. Voir "Notes d'ornement" à la page 540 .

Colorier les notes

Vous pouvez attribuer une couleur déterminée à une note ou à un groupe de notes, en utilisant le menu local de couleur dans la barre d'outils.

1. Il suffit de sélectionner les notes que vous désirez colorier, cliquer dans le champ de sélection de Couleur situé à droite de la barre d'outils et prélevez une couleur dans le menu local.

Seule la tête de note sera coloriée. Notez que la couleur ne sera visible que lorsque les notes auront été désélectionnées.

2. Tout à fait à droite de la barre d'outils de l'Éditeur de Partition se trouve le bouton cacher Couleurs.

Si vous avez assigné des couleurs à certaines ou à toutes les notes de la partition, ce bouton vous permet d'afficher alternativement les notes coloriées et celles qui ne le sont pas. C'est pratique pour retrouver des notes sélectionnées parmi d'autres notes coloriées.

- Si l'option "Utiliser les couleurs pour des significations particulières" est activée dans le dialogue Préférences (page Partitions), certains objets seront automatiquement affichés en couleur, pour indiquer qu'ils sont tout simplement "spéciaux. Par exemple, les symboles de liaisons (phrasé) et de note ayant été déplacés de leur position par défaut (voir "[À propos du déplacement des symboles de note](#)" à la [page 560](#)) seront affichés en rouge.

⇒ Les couleurs seront prises en compte lors de l'impression de la partition.

Lors d'une impression couleur d'une partition, vous obtiendrez les couleurs que vous avez choisies pour les notes. Si vous utilisez une imprimante noir et blanc, les notes non coloriées seront imprimées en noir et les notes coloriées apparaîtront avec différentes nuances de gris (en fonction de la couleur utilisée, plus ou moins claire ou foncée).

Copier des réglages entre notes

Lorsque vous avez effectué divers réglages dans le dialogue Régler Info. Note pour une note, et que vous souhaitez les utiliser pour d'autres notes, il existe un moyen simple de le faire:

1. Réglez la première note à votre convenance. Ceci inclut les réglages de Régler Info. Note mais également les symboles liés aux notes (tels que les accents, staccato, articulation, etc - voir "[Ajouter des symboles de Note](#)" à la [page 550](#)).
2. Dans la partition, sélectionnez la note puis choisissez "Copier" dans le menu Édition.
3. Sélectionnez les notes sur lesquelles vous voulez copier ces attributs.
4. Faites un clic droit sur les notes auxquelles vous désirez attribuer ces réglages et sélectionnez "Coller les attributs de note" dans le menu contextuel. Les notes sélectionnées prendront les attributs de la première note copiée, mais les hauteurs et valeurs de note resteront inchangées.

Manipulation des ligatures

Activer/désactiver les ligatures

L'activation et la désactivation des ligatures se gèrent indépendamment pour chaque portée.

1. Cliquez sur l'onglet Options.
2. Pour désactiver les ligatures, activez "Pas de ligatures" et cliquez sur Appliquer.

Même si la ligature est désactivée pour la portée, vous pouvez relier quelques notes par des ligatures, comme décrit ci-après.

Groupements de notes

Lorsque les ligatures sont activées, le programme groupe automatiquement les notes par des ligatures. Toutefois, il existe un certain nombre de manières pour déterminer comment les notes seront groupées.

Utilisation du dialogue Chiffrage de Mesure

La mesure du morceau affecte naturellement le groupement des notes. Vous pouvez cependant contrôler ces groupements vous-même, en créant une mesure composite qui ne servira qu'à grouper les notes :

1. Ouvrez le dialogue Chiffrage de Mesure en double cliquant sur le symbole de mesure de la portée.

2. Affectez au numérateur le groupement que vous désirez.

Si par exemple vous désirez que les croches apparaissent en deux groupes de trois et un groupe de deux, entrez 3 + 3 + 2.

3. Réglez le dénominateur si besoin est.

4. Activez "Pour grouper seulement".

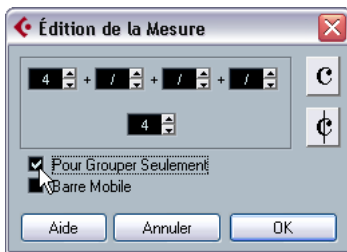

Le dialogue "Chiffrage de Mesure", avec "Pour grouper seulement" activé.

5. Cliquez sur OK.

⚠ Veuillez noter que le réglage "Pour grouper seulement" se réfère uniquement à la façon dont le numérateur est fractionné. Tout changement que vous effectuez et qui modifierait la "somme" des chiffres au numérateur ou au dénominateur aurait pour conséquence de modifier la signature rythmique du morceau tout entier. Si vous désirez un groupement de notes qui ne peut être entré dans la signature rythmique actuelle de votre morceau, il vous faudra grouper les notes manuellement, comme expliqué ci-dessous.

Groupement normal d'un certain nombre de croches ou autres notes plus petites (Ligature)

Si le groupement assigné par le programme ne vous convient pas, vous pouvez regrouper n'importe quelle sélection de croches ou de notes plus petites sous une ligature :

1. Sélectionnez au moins deux notes, celles situées au début et à la fin de la ligature.

Vous pouvez également sélectionner des notes intermédiaires entre ces deux notes, cela n'a aucune importance.

2. Cliquez sur l'icône Grouper Notes dans la Barre d'Outils de Partition ou faites un clic droit sur une des notes à grouper puis sélectionner "Ligature" dans le sous-menu "Grouper/Dégrouper" du menu contextuel.



L'icône Grouper Notes



Avant et après Groupement

▪ Double cliquez sur le texte "Grouper" ouvre le dialogue Grouper, permettant de régler la "valeur de note" des symboles.

Grouper des noires ou des notes plus longues ("Brillenbass")

Il est aussi possible d'utiliser la fonction Grouper pour des notes qui ne sont pas affichées avec des ligatures (noires, blanches, etc.). Le résultat est appelé symboles de "Brillenbass", servant habituellement à indiquer des motifs d'accompagnement répétés, etc.



▪ Double cliquez sur le texte "Grouper" ouvre le dialogue Grouper, permettant de régler la "valeur de note" des symboles.

Grouper des notes à l'aide de signes de Répétition

Pour afficher les Répétitions des notes groupées, procédez comme ceci :

1. Affichez la barre de filtre d'affichage dans la fenêtre Partitions (en cliquant sur le bouton Montrer Filtre dans la barre d'outils) et vérifiez que la case "Groupement" est cochée.

Vous voyez maintenant le texte "Grouper" sous tous les groupes que vous avez créés.

2. Sélectionnez les notes voulues.

3. Faites un clic droit sur une des notes et dans le sous-menu Grouper/Dégrouper, sélectionnez "Répétition...". Un dialogue apparaît.

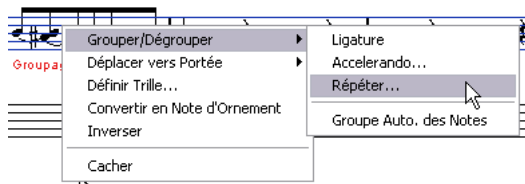

4. Utilisez les deux boutons ronds pour sélectionner la valeur note désirée pour les répétitions.

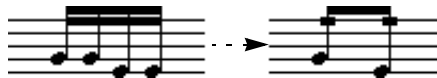

Dans cet exemple, la fonction "Répéter" a été utilisée pour afficher deux paires de doubles-croches, sous forme de deux croches avec des "barres de répétition". Notez que la seconde et la quatrième double-croche ont été cachées- la lecture n'est pas affectée !

5. Cliquez sur OK pour refermer le dialogue.

▪ Double cliquez sur le texte "Grouper" ouvre le dialogue Grouper, permettant de régler la "valeur de note" des symboles.

Créer un accelerando/ritardando

Pour créer un accelerando/ritardando, procédez comme ceci :

1. Sélectionnez les notes comme décrit ci-dessous, puis choisissez "Accelerando" dans le sous-menu Grouper/Dégrouper.

Un dialogue apparaît.

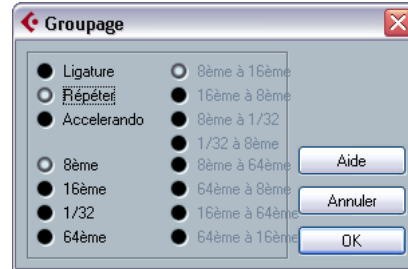

2. Utilisez les boutons ronds pour sélectionner la combinaison désirée (c'est-à-dire définir si vous désirez un accelerando ou un ritardando et spécifier les valeurs de note souhaitées) puis cliquez sur OK pour refermer le dialogue.

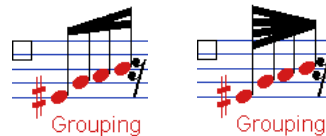

Exemple d'accelerando (à droite) et de ritardando (à gauche).

▪ Double cliquez sur le texte "Grouper" ouvre le dialogue Grouper, permettant de sélectionner une autre combinaison.

Le dialogue Grouper

Comme indiqué précédemment, le dialogue Grouper peut aussi être ouvert en double cliquant sur un texte "grouper" déjà présent dans la partition.

▪ Le type de dialogue Grouper qui apparaît dépend de l'option de groupement utilisée pour les notes (Ligature, Répétitions ou Accelerando, voir ci-dessus).

Supprimer des Groupes

Si vous avez créé un groupement, comme décrit ci-dessus et que vous souhaitez le supprimer, procédez comme ceci :

1. Affichez la barre de filtre d'affichage dans la fenêtre Partitions (en cliquant sur le bouton Montrer Filtre dans la barre d'outils) et vérifiez que la case "Groupement" est cochée. Vous voyez maintenant le texte "Grouper" sous tous les groupes que vous avez créés.
2. Sélectionnez un groupe en cliquant sur son texte "Grouper".
3. Pressez [Effacement] ou [Suppr].
Le groupement sera supprimé.

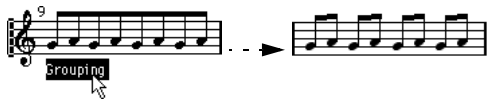

- Si vous voulez supprimer tous les Groupes de la partition, maintenez [Majuscule] et double cliquez sur le premier texte "Grouper".
Ceci sélectionne tous les symboles "Grouper" que vous pouvez alors effacer en une seule fois en appuyant sur la touche [Effacement] ou [Suppr].

Retirer une note d'un Groupe

Il n'existe aucune commande spécifique pour "Dégrouper", tout simplement parce qu'elle n'est pas nécessaire. Un Groupe peut très bien ne contenir qu'une seule note si vous le désirez. En d'autres termes...

- Pour enlever une note à la fin d'un Groupe, sélectionnez-la et procédez avec "Groupement" comme indiqué ci-avant.
- Si vous sélectionnez des notes au milieu d'une ligature et que vous les groupez, trois Groupes seront créés.



Avant et après Groupement.

Groupement automatique

Le programme peut également examiner toute la partition et créer des groupements à votre place, lorsque c'est préférable. Procédez comme ceci :

1. Sélectionnez les notes que vous désirez soumettre au groupement automatique.
Habituellement, vous sélectionnez toutes notes de la piste à l'aide de la commande Sélectionner tout du menu Édition.
2. Faites un clic droit sur une des notes et sélectionnez "Groupe de Notes Auto" dans le menu contextuel.
Avec une mesure à 4/4 vous obtiendrez par exemple deux groupes croches par mesure, avec une mesure à 3/4 vous obtiendrez un groupe par mesure, etc.



Avant et après l'usage du groupement automatique en 4/4.

Ligatures d'une portée à l'autre

Pour créer une ligature qui s'étend d'une portée à l'autre, procédez comme ceci :

1. Sélectionnez un système Double ou des Voix Polyphoniques, ou encore ouvrez l'Éditeur de Partitions avec plusieurs Pistes.
2. Créez une ligature réunissant un certain nombre de notes (avec la commande "Grouper") et modifiez la hauteur de certaines notes de façon à ce qu'elles soient correctes tout en étant sur la mauvaise portée.
Vous pouvez utiliser la Ligne d'Infos si les notes à modifier sont très aiguës ou très graves.
3. Sélectionnez la ou les note(s) qui devrai(en)t apparaître sur l'autre portée.
4. Sélectionnez "Afficher dans portée" dans le menu contextuel d'une des notes sélectionnées. Choisissez une portée dans le sous-menu qui apparaît.

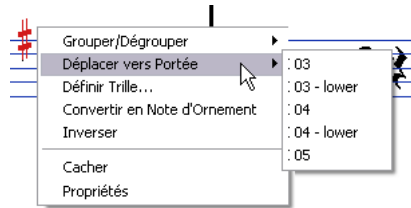

Les notes sont déplacées “graphiquement” dans le système sélectionné, mais gardent la même hauteur.



Avant et après déplacement d'une note dans la portée inférieure.

5. Si nécessaire, ajustez l'aspect de la ligature (voir “[Ajustement manuel des Ligatures](#)” à la page 537).



Ligature traversant deux portées, avec ligature positionnée entre les deux portées.

Comme le nom de cette option l'indique, “Afficher dans portée” ne déplace pas effectivement la note dans une autre Piste. Le fait que la note se retrouve dans l'autre portée n'est qu'apparence.

Gestion de groupes dans les ligatures

Il existe deux façons de grouper les notes sous une ligature : “Ligatures avec Sous-Groupes” et “Sous-Groupes de Doubles Croches”, disponibles toutes deux dans les Réglages de Partition-page Portée. Si “Ligatures avec Sous-Groupes” est sélectionnée, le programme fait apparaître des sous-groupes ligaturés toutes les quatre doubles croches. Si vous activez également “Sous-Groupes de Doubles Croches”, les sous-groupes apparaissent dès que deux doubles-croches se suivent.



“Ligatures avec Sous-Groupes” désactivé, activé, et avec “Sous-Groupes de Doubles-Croches” activé.

Aspect des Ligatures et Réglages d'inclinaison

Réglages Globaux

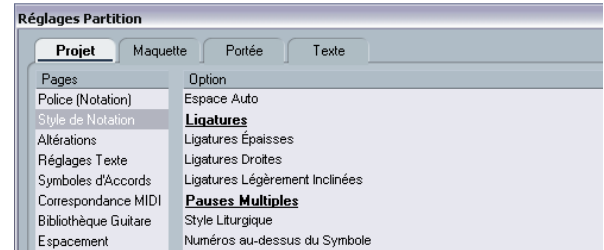

Dans les Réglages de Partition-page Projet (sous-page Style de Notation), se trouvent trois options concernant l'aspect des ligatures, dans la catégorie “Ligatures” :

- Ligatures épaisses.
Pour que les ligatures soient affichées sous forme de lignes épaisses.
- Ligatures peu inclinées à plat.
Les ligatures qui ne sont que légèrement inclinées apparaîtront droites.



Sans et avec “Ligatures peu inclinées à plat”.

- Ligatures peu inclinées
Les ligatures seront toujours peu inclinées même s'il y a une grande différence de hauteur entre les notes situées sous la ligature.

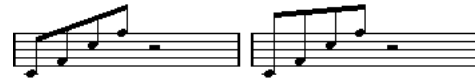

Sans et avec “Ligatures peu inclinées”.

⚠ Veuillez noter que ces réglages s'appliquent uniformément à toutes les portées.

Réglages de Portée

Dans l'onglet Options des Réglages de Partition-page Portée, se trouvent également quelques réglages pour les ligatures.

Option	Description
Ligatures droites	Activez cette option si vous ne désirez aucune inclinaison pour les ligatures, quelle soient la différence de hauteur entre les notes.
Pas de Ligatures	Activez cette option si vous ne voulez pas de ligatures du tout.

Ajustement manuel des Ligatures

Pour un contrôle très détaillé, vous pouvez ajuster manuellement l'inclinaison de la Ligature :

1. Groupez et inversez la direction des hampes de notes, et ajustez les réglages décrits ci-avant jusqu'à ce que l'aspect des Ligatures soit le plus proche possible de ce que vous désirez.

2. Cliquez sur l'un des "coins" (l'intersection de la hampe de la note et de la Ligature).
Des «poignées» apparaissent à l'angle formée par la hampe et la ligature.



Poignées de la Ligature.

3. Faites glisser la "poignée" vers le haut ou le bas.
L'inclinaison de la ligature change.



Glissement d'une poignée, et l'effet obtenu.

⇒ Vous pouvez régler la distance entre les notes et leur ligature sans changer l'inclinaison de celle-ci. Sélectionnez les deux poignées de la ligature (en pressant la touche [Majuscule] pour sélectionner la seconde poignée) et faites glisser l'une d'elles vers le haut ou le bas.

Directions différentes

En faisant glisser les poignées, vous pouvez placer la Ligature entre les notes :



Placement de la Ligature entre les notes.

À propos des notes liées

Il arrive que les notes soient affichées sous forme de deux notes ou plus liées ensemble. Généralement cela apparaît en trois occasions :

- Lorsqu'une note est d'une durée "inégaie", ne pouvant être affichée sans la lier à deux notes ou plus d'une valeur différente.
- Lorsqu'une note franchit une barre de mesure.
- Lorsqu'une note traverse un battement dans une mesure.

Le dernier cas nécessite une explication: Cubase utilise un "mécanisme de découpe" qui crée automatiquement des notes liées en fonction de leur durée et de leur position. Par exemple, une noire sera coupée en deux et liée, si elle se trouve sur le battement correspondant à une blanche, et une croche sera coupée en deux et liée, si elle se trouve sur le battement correspondant à une noire :



Cette noire est coupée.

Cette croche est coupée.

Mais ce n'est pas toujours ce que vous voulez. Il y a trois moyens d'empêcher ce mécanisme de découpe :

Syncope

Lorsque l'option "Syncope" est activée dans l'onglet Principal des Réglages de Partition-page Portée, Cubase sera moins prompt à couper et lier des notes. Par exemple, la seconde noire du schéma ci-dessus n'aurait pas été coupée si Syncope avait été activée.

Le réglage Syncope des Réglages de Partition-page Portée efface la piste entière, mais vous pouvez aussi réaliser des réglages de Syncope pour des sections spécifiques de la partition, en insérant des événements de Quantification d'Affichage (voir "[Insérer des changements de Quantification d'Affichage](#)" à la [page 491](#)).

Changements de mesure

En insérant des changements de mesure, vous pouvez modifier la façon dont les notes seront découpées. Ceci s'effectue comme lorsque vous spécifiez comment les notes seront regroupées sous les ligatures- voir "[Groupements de notes](#)" à la [page 532](#).



Avec une mesure normale à 4/4.



Avec une mesure composite (3+2+3 croches).

L'outil Couper Note

Grâce à l'outil Couper Note, vous pouvez désactiver le mécanisme de découpage automatique dans une mesure, en insérant des découpes manuelles à n'importe quel endroit de la partition :

1. Sélectionnez l'outil Couper Note.

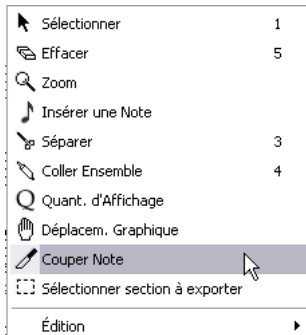

2. Réglez le menu local Quant. sur une valeur appropriée. Comme d'habitude, cela détermine où vous pourrez cliquer.

3. Cliquez dans la mesure contenant la ou les note(s) que vous voulez découper manuellement, et à l'endroit où vous voulez les découper. Si vous travaillez avec des voix polyphoniques, sélectionnez d'abord la voix désirée. Ceci insère un événement Couper Note dans la mesure là où vous avez cliqué. Si vous maintenez [Alt]/[Option], un événement Couper Note sera inséré sur toutes les voix de la portée polyphonique.

Une blanche, placée à 2.1.3. Elle sera découpée par défaut à 2.3.1 (au milieu de la mesure). Si vous cliquez à la position 2.2.1, un événement Couper Note sera inséré.



Résultat, le mécanisme de découpe normal est désactivé et la note est coupée à l'endroit où vous avez cliqué.

Les règles suivantes s'appliquent aux événements Couper Note :

- Si une mesure contient un événement Couper Note, le mécanisme de découpe automatique est désactivé dans cette mesure.

- Toutes les notes ou silences qui commencent avant et se terminent après un événement Couper Note, seront découpés à la position de l'événement.
- Pour afficher des événements Couper Note, vérifiez que la case "Cutflag" est cochée dans la barre de filtrage.
- Pour supprimer un événement Couper Note, cliquez à nouveau avec l'outil Couper Note au même endroit, ou sélectionnez-le et appuyez sur [Effacement] ou sur [Suppr].

Autres options pour les notes liées

Direction des liaisons

Comme décrit dans le § "Menu local Liaison" à la page 531, vous pouvez régler la direction de la liaison manuellement dans le dialogue Régler Info. Note.

Liaisons droites

Si vous préférez que les liaisons soient représentées par des lignes droites, au lieu des courbes habituelles, activez l'option "Liaisons droites" dans la catégorie "H.W. Henze Style" des Réglages de Partition-page Projet (sous-page Style de Notation).

Déplacement graphique de Notes

Il se peut que l'ordre "graphique" des notes obtenu ne soit pas celui que vous désiriez. Il vous faut alors déplacer la note sans affecter pour autant la partition ou la lecture de quelque façon que ce soit. Deux méthodes sont à votre disposition :

Avec l'outil de Déplacement Graphique

1. Sélectionnez l'outil de Déplacement Graphique.



2. Cliquez sur la note et faites-la glisser latéralement. Le mouvement est limité à la direction horizontale.



Avant et après modification de "l'ordre graphique" des notes.

En utilisant le clavier de l'ordinateur

Vous pouvez assigner des raccourcis clavier pour déplacer graphiquement des objets. Dans le dialogue des Raccourcis Clavier du menu Fichier, ces commandes se trouvent dans la catégorie Déplacer et sont appelées Graphique Gauche, Droit, Desc. et Montant (seules les commandes Graphiquement à Gauche et à Droite s'appliquent aux notes).

Après avoir assigné les raccourcis clavier, il ne vous reste plus qu'à sélectionner la ou les note(s) à déplacer et à presser les commandes clavier assignées pour régler leur position graphique.

Notes Cue

Vous pouvez créer des notes "Cue" en utilisant des voix, ou en transformant des notes particulières en notes "Cue".

Faire apparaître les Notes "Cue" dans une Voix

1. Ouvrez les Réglages de Partition-page Portée et sélectionnez l'onglet Polyphonique.
Tout ceci est décrit au § "Réglage des voix" à la page 518.
2. Cliquez dans la colonne "Cue" de la voix, pour qu'une marque apparaisse.
3. Déterminez la gestion des silences dans cette voix. Par exemple, vous pouvez laisser "Silences-Montrer" activé et activé "Réduire". Dans ce cas, les silences subsisteront, mais ils seront moins nombreux qu'en temps normal. Ainsi, une mesure vide ne comportera aucun silence.

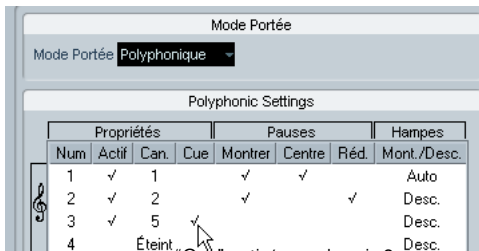

4. Refermez le dialogue.

5. Déplacez les notes dans la Voix "Cue".

Le mode Voix Polyphoniques est décrit en détails dans "Voix Polyphoniques" à la page 516.



Un exemple de Voix composée de notes "Cue".

Un exemple simple

Imaginons que vous ayez une partie de flûte, et que vous désiriez y faire apparaître quelques notes "Cue".

1. Activez le mode Voix Polyphoniques et activez les Voix 1 et 2.
2. Réglez la direction des hampes pour la seconde Voix sur "Auto", et les silences centrés "Centre".
3. Configurez la Voix 1 en Voix "Cue", avec les silences cachés et les hampes dirigées vers le haut.
4. Insérez les notes "Cue" dans la Voix 1.

Transformer des notes séparées en notes "Cue"

1. Sélectionnez une ou plusieurs notes.
2. Double cliquez sur une des notes.

Le dialogue Régler Info. Note apparaît. Vous pouvez aussi cliquer sur le bouton "i" de la Barre d'Outils de Partition, ou faire un clic droit sur une tête de note et sélectionner "Propriétés" dans le menu contextuel pour ouvrir ce même dialogue.

3. Sélectionnez "Cue" dans le menu local "Type".

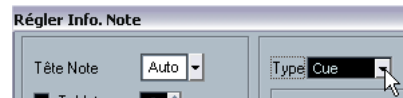

Type de Note réglé sur "Cue".

4. Cliquez sur Appliquer.
Les réglages sont appliqués à la ou aux note(s) sélectionnée(s).
5. Si vous le désirez, sélectionnez d'autres notes et faites les réglages adéquats.
Lorsque vous avez terminé, refermez le dialogue en cliquant dans sa case de fermeture.

Notes d'ornement

N'importe quelle note peut être transformée en note d'ornement. Les notes d'ornements sont considérées comme des notes n'ayant pas de durée "réelle". Autrement dit, une fois qu'une note est transformée en ornement, elle n'est plus "décomptée" temporellement dans l'affichage du reste de la partition.

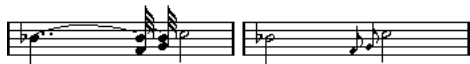

Avant et après transformation en notes d'ornement. Veuillez noter qu'après transformation, les ornements n'interfèrent plus avec l'interprétation des autres notes.

⚠ Les notes d'ornement sont toujours positionnés automatiquement juste avant la note qui les suit sur la portée. Si sur la portée, il n'existe pas de note après un ornement, cet ornement n'apparaîtra plus !

Création manuelle de notes d'ornement

1. Localisez les notes pour lesquelles vous désirez un ornement.

2. Insérez une ou plusieurs nouvelles notes juste avant chacune de ces notes "à orner".

La valeur de cette ou ces nouvelle(s) note(s) et sa (leur) position exacte n'ont aucune importance. En revanche, sa (leur) hauteur l'est, bien évidemment.

À partir de maintenant, deux possibilités s'offrent à vous :

- Sélectionnez la ou les note(s) puis cliquez sur le bouton "i" de la Barre d'Outils de Partition.

Le dialogue Régler Info. Note apparaît et vous pouvez activer l'option Note d'Ornement ainsi que les autres réglages si nécessaire.

3. Faites un clic droit sur une des notes et sélectionnez "Convertir en Note d'Ornement" dans le menu contextuel. Ceci transforme la note en une note d'ornement sans avoir à ouvrir aucun dialogue.

Notes d'ornement et ligatures

- Si deux notes d'ornement se trouvent exactement à la même position temporelle (c'est-à-dire sur le même "tic"), elles apparaîtront sur la même hampe, comme un accord.
- Si plusieurs notes d'ornement apparaissent en différentes positions temporelles avant la même note (même si un seul "tic" les sépare), elles apparaîtront groupées sous une Ligature.

- Veuillez noter qu'il est possible d'intercaler des notes d'ornements groupées sous un groupe de notes "normales", comme dans l'exemple illustré ci-dessous :



Notes d'ornement groupées au milieu d'un groupe de notes normales.

Édition d'une note d'ornement

1. Sélectionnez une ou plusieurs notes et ouvrez le dialogue "Régler Info. Note".

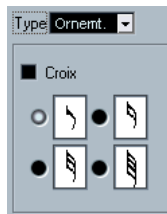

Les réglages de note d'ornement dans le dialogue Régler Info. Note.

2. Sélectionnez une valeur de note pour la hampe.

3. Activez "Croix" si vous le désirez.

Lorsque cette option est activée, la hampe sera barrée, afin de marquer d'un signe distinctif la note d'ornement.

4. Cliquez sur Appliquer.

Les réglages sont appliqués à la ou aux note(s) sélectionnée(s).

5. Si vous le désirez, sélectionnez d'autres notes et faites les réglages adéquats.

Lorsque vous avez terminé, refermez le dialogue en cliquant dans sa case de fermeture.

Convertir les notes d'ornement en notes normales

1. Sélectionnez les notes à convertir.

Si vous voulez vous assurer que toutes les notes de la partition sont des notes normales, vous pouvez sélectionner toutes les notes (avec la commande Sélectionner tout du menu Edition).

2. Double-cliquez sur une des notes d'ornement sélectionnées.

Le dialogue Régler Info. Note apparaît.

3. Sélectionnez "Normal" dans le menu local "Type".

4. Cliquez sur Appliquer.

N-olets

Les valeurs normales de Quantification d’Affichage ne s’appliquent pas à d’autres subdivisions que les triolets. Pour créer des quintolets, des septolets, etc., veuillez vous conformer aux instructions suivantes.

Il existe deux méthodes pour créer des N-olets :

- En modifiant de façon définitive les données MIDI. C’est le mode dans lequel vous “dessinez” votre N-olet en partant de zéro. Aucune information concernant la position des notes n’est nécessaire avant de créer le N-olet.
- En jouant sur la Quantification d’Affichage. C’est la méthode à utiliser lorsque le N-olet est déjà enregistré, que sa lecture est conforme à ce que vous désirez, mais que son affichage n’est pas correct.

En fait, dans le premier cas, vous effectuez des modifications définitives et procédez à des réglages de Quantification d’Affichage simultanément. Dans le second cas, vous ne faites que modifier les réglages de Quantification d’Affichage.

Avec modifications définitives des données MIDI

1. Insérez autant de notes que le N-olet en contient. Ce nombre sera usuellement de 5, 7 ou 9. Si le N-olet contient des silences, prévoyez l’espace correspondant, mais assurez-vous que la valeur de Quantification d’affichage en cours permet leur visualisation.

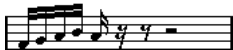

Cinq doubles croches qui vont bientôt être transformées en quintolet.

2. Sélectionnez toutes les notes qui vont constituer le N-olet.
3. Sélectionnez “Créer N-olet” dans le menu Partitions. Le dialogue de création des N-olets apparaît.

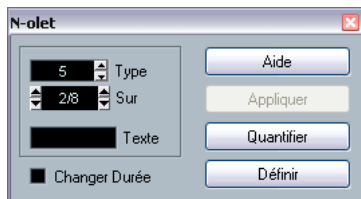

4. Sélectionnez le type de N-olet désiré dans le champ “Type”.

“5 let” signifie “Quintolet”, “7 let” signifie “Septolet”, etc.

5. Réglez la longueur du N-olet complet à l’aide du champ “Sur”.

6. Activez “Changer Durée” si nécessaire.

Si cette case est cochée, le programme altérera la durée de toutes les notes de façon à leur affecter la valeur de note indiquée par le N-olet. Si elle ne l’est pas, les durées des notes existantes ne seront pas affectées.

7. Si vous désirez ajouter un texte au texte standard concernant le N-olet, entrez-le dans le champ “Texte”.

Le texte standard reprend simplement le chiffre affiché dans le champ “Type”. Si le N-olet est regroupé par une ligature (voir “Options d’affichage des N-olets” à la page 542) ce texte apparaît juste au-dessus de cette ligature. S’il n’y a aucune ligature, le texte est affiché au centre d’un crochet.

8. Cliquez sur Créer.

Le N-olet apparaît. Les notes qui le composent ont pris place sur leurs emplacements dans le N-olet, et leur durée peut avoir subi des modifications.



9. Si besoin est, modifiez les durées et les hauteurs des notes composant le N-olet.

Vous pouvez aussi effectuer divers réglages concernant l’aspect du N-olet – voir ci-après.

Sans modifier définitivement les données MIDI

1. Sélectionnez les notes composant le N-olet.

Dans ce cas, il s’agit de notes qui jouent correctement mais ne sont pas (encore) représentées par un N-olet.

2. Sélectionnez “Créer N-olet” dans le menu Partitions pour afficher le dialogue N-olets.

3. Faites les réglages dans le dialogue, comme décrit ci-dessus.

4. Cliquez sur Quantifier.

Maintenant le N-olet est correctement affiché. Vous pouvez faire d’autres réglages concernant l’aspect du N-olet, comme décrit ci-dessus :

5. Si nécessaire ajustez les notes.

⚠ Les durées et les positions d’un N-olet sont probablement plus faciles à éditer dans la Ligne d’Infos.

Modifier les réglages de N-olets

1. Double-cliquez sur le Texte apparaissant au-dessus du N-olet pour afficher le dialogue N-olets.



Double-cliquez ici

2. Faites les réglages du Texte.

3. Cliquez sur Appliquer.

Les changements sont appliqués au N-olet, sans affecter son type ni sa durée.

Groupement

Si le N-olet dure une noire ou moins, ses notes seront automatiquement groupées sous une ligature. S'il est plus long, il vous faudra procéder au groupement manuellement. Voir "[Groupements de notes](#)" à la [page 532](#) pour les détails.

Options d'affichage des N-olets

Dans les Réglages de Partition-page Projet, sous-page Style de Notation (catégorie "N-olets"), vous trouverez les réglages suivants concernant les N-olets:

Option	Description
Crochets de N-Olets	Il y a trois réglages possibles pour cette option : <ul style="list-style-type: none">– Aucun : les N-olets n'ont jamais de crochets.– Toujours : les N-olets ont toujours des crochets.– ...près de la tête: Il y a des crochets seulement si les N-Olets sont affichés "coté tête".
Afficher les valeurs de N-olets à côté des ligatures	Lorsque cette option est activée, les valeurs des N-olets seront affichées du "côté ligature" des notes au lieu d'être du côté des têtes de notes.
Supprimer les N-olets récurrents	Lorsque cette option est activé, et que vous avez plusieurs N-olets du même type dans la même mesure, seul le premier sera affiché sous la forme d'un N-olet.
Crochets courbes	Lorsque cette option est activé, les crochets des N-olets seront "comme des liaisons" (courbes).

À propos de ce chapitre

Dans ce chapitre vous apprendrez :

- Ce que sont les différents types de symboles.
- Comment insérer et éditer des symboles.
- Des détails à propos des symboles particuliers.

Contexte: Les différents niveaux

Une page de partition est toujours composée de trois niveaux - le niveau Note, le niveau Maquette et le niveau Projet. Quand vous ajoutez des Symboles, ceux-ci seront insérés dans l'un des niveaux, selon le type de symbole. Les symboles, qui ont une relation directe avec les notes - accents, nuances, liaisons, paroles, etc. - seront placés au niveau Note. Les autres symboles - tels que reprises, repères d'interprétation, certains types de texte, etc. - seront placés au niveau Maquette (s'ils sont spécifiques à chaque maquette) ou au niveau Projet (s'ils sont communs à toutes les maquettes). Vous trouverez plus loin dans ce chapitre des renseignements détaillés sur l'appartenance de chaque symbole à l'un des niveaux.

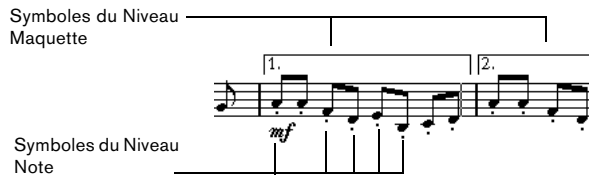

Nous allons maintenant examiner plus en détails les symboles de ces trois niveaux:

Symboles du niveau Note

Examinons d'abord les symboles du niveau Note, qui sont de trois sortes :

- Symboles de Note : Chacun d'eux est lié à une note unique, par exemple les accents et les paroles. Quand vous déplacez la note, les symboles se déplacent avec. Ceci est également vrai si vous coupez la note, puis la collez, le symbole est coupé et collé en même temps.
- Symboles dépendant des notes. Seuls quelques symboles appartiennent à cette catégorie, par exemple les lignes d'arpèges. D'une certaine façon, ces symboles fonctionnent comme des notes d'ornement (voir ["Notes d'ornement"](#) à la [page 540](#)). Ils doivent toujours être situés devant une note ou un accord. S'il n'y a aucune note "après eux" sur une portée, ils disparaîtront.

- Tous les autres symboles du Niveau Note (Tempo, nuances, accords, etc.). Ils ont une position liée à la mesure. Ce que vous faites aux notes n'a pas d'importance, ils restent sans affectation. Cependant, leur position est liée à leur place dans une mesure. Si, par exemple, vous changez l'espacement des mesures sur la page (voir ["Régler le nombre de mesures en largeur de page"](#) à la [page 594](#)) ceci affectera la position de ces symboles.

Symboles du niveau Maquette

Examinons maintenant les symboles du Niveau Maquette. Comme décrit ci-dessus, il existe un certain nombre de symboles, qui sont tracés sur la page à des "niveaux" différents de tous les autres éléments graphiques. Ces symboles sont appelés symboles du Niveau Maquette. Tous ces symboles sont réunis dans la section "Maquette" de la Palette de Symboles, voir ci-dessous.

Comment est mémorisé le niveau Maquette

⚠ Il est très important de comprendre comment est traité le niveau Maquette pour éviter une possible confusion.

Le niveau Maquette n'est pas stocké individuellement pour chaque Piste, comme le sont les autres symboles. À la place, il est commun à un ensemble de Pistes, ce qui est illustré par cet exemple :

Vous avez quatre Pistes qui font un quatuor à cordes. Vous les éditez toutes en même temps et ajoutez des symboles à la partition, à la fois des symboles de niveau Note et des symboles de niveau Maquette.

Fermez maintenant l'éditeur de Partition et ouvrez une seule des Pistes pour l'éditer. Tous les symboles de votre niveau Note sont exactement comme vous les avez laissés, mais les symboles du niveau Maquette ont disparu !

Ne vous inquiétez pas, fermez de nouveau l'Editeur, ouvrez les quatre Pistes pour l'édition et les symboles réapparaissent.

Vous avez probablement deviné ce qui se passe. Les symboles du Niveau Maquette font partie d'une "entité plus grande" appelée - la Maquette. Et une Maquette est quelque chose qui est stockée, non par Piste, mais pour un groupe de Pistes. Chaque fois que vous ouvrez la même combinaison de Pistes pour l'édition, vous obtenez la même maquette.

D'autres éléments font également partie de la maquette - excepté les symboles dans le Niveau Maquette. Vous trouverez plus de détails à ce sujet dans le chapitre "Usage des Maquettes" à la page 584.

Symboles du niveau Projet

Les symboles du niveau Projet sont des symboles de Maquette qui sont présents dans toutes les Maquettes. Le niveau Projet comprend les symboles qui se trouvent dans l'onglet Projet, mais aussi certains types de barre de mesure et des décalages de numéros de mesure.

L'usage de symboles du niveau Projet associé au mode Ordre de Lecture, permet au programme d'effectuer la lecture en suivant la partition – reprises, da Capos et finals seront relus correctement ce qui vous permet d'écouter vos compositions telles qu'elles seront jouées par les musiciens eux-mêmes.

Pourquoi trois Niveaux ?

Il y a plusieurs raisons à cette division en niveaux :

- La plupart des symboles qui se trouvent dans le niveau Maquette peuvent s'étendre et enjambrer plusieurs Portées, ou pour d'autres raisons il peut paraître plus approprié de les faire appartenir à un certain groupe de Pistes.
- Le niveau Maquette est uniquement une partie d'un concept plus important de Maquettes. Les Maquettes vous permettent d'extraire facilement des parties d'une édition complète et d'effectuer un formatage automatique. Tout ceci est décrit dans le chapitre "Usage des Maquettes" à la page 584.
- Vous aurez souvent besoin d'afficher certains symboles – barres de reprise, finals, titres de partition etc. – sur toutes les maquettes d'une partition. Pour faciliter cela, ils peuvent appartenir au niveau Projet.

Dans le § "Les symboles disponibles" à la page 547 et suivantes vous découvrirez quels symboles font partie de quel niveau.

L'Inspecteur de symboles

Personnaliser l'inspecteur de symboles

Vous pouvez personnaliser l'aspect de l'inspecteur de symboles en choisissant les onglets qui seront visibles, et où ils seront situés dans l'Inspecteur.

⇒ La palette de symbole sera désormais appelée Inspecteur.

Choisir les onglets qui seront visibles

Si vous faites un clic droit sur un des onglets de l'Inspecteur, un menu contextuel apparaîtra. Dans ce menu, vous pouvez cocher directement (ou ne pas cocher) les éléments de l'Inspecteur, à votre convenance.

Vous pouvez aussi sélectionner différentes configurations de pré-réglées dans la partie inférieure du menu. Pour afficher tous les onglets de l'Inspecteur, sélectionnez "Tout montrer".

Le dialogue de Configuration de l'Inspecteur

Si vous faites un clic droit sur un des onglets fermés dans l'Inspecteur et que vous sélectionnez "Configuration..." dans le menu contextuel, un dialogue apparaît. Dans ce dialogue vous pouvez configurer où les différents onglets seront placés dans l'Inspecteur et sauvegarder/rappeler les différentes configurations de l'Inspecteur.

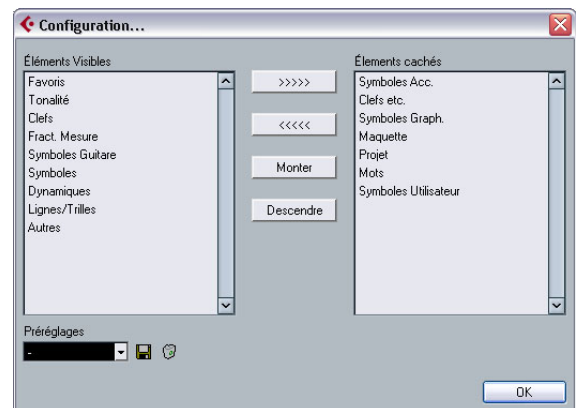

La dialogue "Configuration..." de l'Inspecteur.

Ce dialogue comprend deux colonnes. Celle de gauche affiche les onglets actuellement visible dans l'Inspecteur, et celle de droite ceux qui sont cachés.

- Vous pouvez modifier l'état actuel "visible/invisible" en sélectionnant les articles d'une colonne puis en cliquant sur un des boutons fléchés situés au milieu du dialogue pour les faire passer dans l'autre colonne. Les changements sont immédiatement appliqués.

- En sélectionnant les articles de la colonne "Éléments visibles" et en utilisant les boutons Monter et Descendre vous pouvez modifier la position des éléments sélectionnés dans l'Inspecteur.

Les changements sont immédiatement appliqués. Pour annuler tous les changements et revenir à la disposition standard de l'Inspecteur, sélectionner "Par défaut" dans le menu contextuel accessible en faisant un clic droit sur un des onglets de l'Inspecteur.

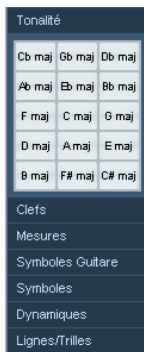

Un Inspecteur (ou Palette des symboles) personnalisé.

- Si vous cliquez sur le bouton Sauvegarder (l'icône de disquette) dans la section Préréglages, vous pourrez nommer la configuration actuelle et la sauvegarder sous la forme d'un préréglage.
- Pour supprimer un préréglage, sélectionnez-le et cliquez sur l'icône de Corbeille.
- Les configurations sauvegardées sont disponibles pour être sélectionnées dans le menu local des Préréglages du dialogue, ou directement dans le menu contextuel qui s'affiche lorsque vous faites un clic droit sur un des onglets de l'Inspecteur.

Travailler avec des palettes de symboles

Vous pouvez ouvrir une des sections de symboles de l'Inspecteur sous forme d'une palette de symboles séparée.

Ouvrir les onglets sous forme de palettes

1. Faites un clic droit sur le symbole de l'onglet désiré dans l'Inspecteur.

Veillez noter que cet onglet doit être ouvert dans l'Inspecteur et que vous devez faire un clic droit dans la section symbole. Cliquer sur l'entête de l'onglet ouvrira un autre menu contextuel, comme décrit ci-dessus.

2. Sélectionnez "Ouvrir comme Palette" dans le menu contextuel qui apparaît.

L'onglet sélectionné sera affiché sous la forme d'une palette.

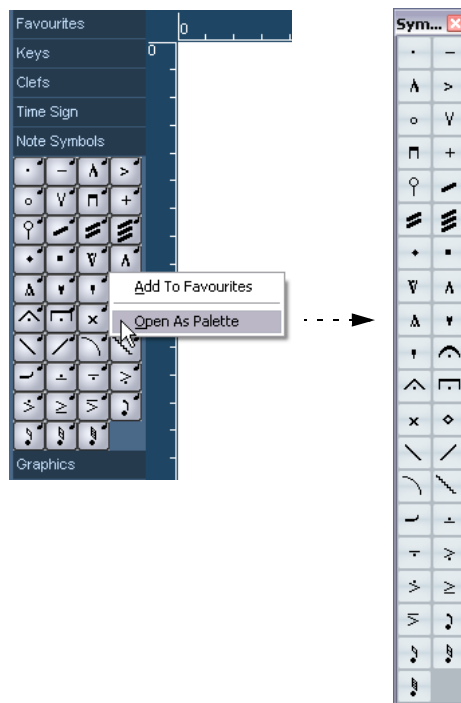

Déplacement et manipulation des Palettes

Les Palettes se manipulent comme n'importe quelle fenêtre, vous pouvez donc :

- Déplacer une Palette en la faisant glisser par sa barre titre.
- Fermer une Palette en cliquant dans sa case de fermeture.

Vous avez aussi le choix d'afficher une palette verticalement ou horizontalement, en faisant un clic droit et en sélectionnant "Basculer" dans le menu contextuel qui apparaît.

Les symboles disponibles

Les illustrations ci-dessous affichent tous les symboles disponibles. Ils sont représentés sous la forme de palettes et les légendes contiennent des informations supplémentaires à propos des symboles.



La palette "Tonalités".



La palette "Clefs".

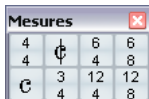

La palette "Mesure".



La palette "Symboles d'accord".



La palette "Symboles de guitare".

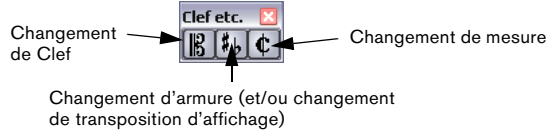

La palette "Clef etc.".

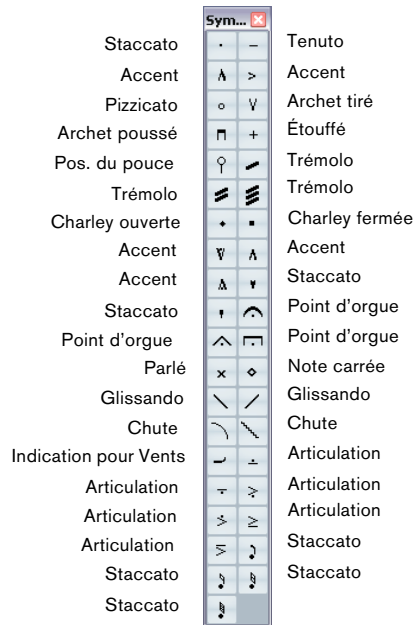

La palette "Symboles de note". Ces symboles sont toujours associés à une note.

Liaison "Béziers"

Nuances

Crescendo

"Double" cresc./dim.

Liaison (bas)

Liaison (bas)

Diminuendo

"Dynamique" crescendo

Liaison (haut)

Liaison rythmique

La palette "Nuances".

Arpège

Arpège

Indication de main

Cordes frottées (guitare)

Trille

Trille

Octave

Trille

Voix d'Accompagnement

Final

Ligne

Ligature

Ligature

Ligature en crochet

Crochet de triolet

Arpège

Indication de main

Strum

Segno (modifiable)

Tourner

Trille

Octave

Trille

Voix principale

Final

Ligne

Ligature

Ligature

Ligature en crochet

Crochet de triolet

La palette "Lignes & Trilles". Veuillez noter que les arpèges, les indications de main et les symboles de son sont tous "dépendants d'une note"!

Symboles Graph.

La Palette des Graphiques. Elle contient des têtes de note, des altérations et des soupirs qui peuvent être "traités" sans affecter aucunement la partition. Ils ne sont pas joués en MIDI !

Texte normal

Bloc de texte (importer)

Accord

Pédale relevée

Reprise

Coda

Cadre

Paroles

Symbole d'accord de guitare

Pédale enfoncée

Reprise

Segno

Segno (modifiable)

Symbole de clavier

La palette "Autres".

Bloc de texte (niveau Maquette)

Texte de Page

Repères

Tempo (valeur de note)

Dal Segno al Fine (texte)

Dal Segno al Coda (texte)

Segno

Final

Cadre

Texte (niveau Maquette)

Repères

Tempo (nombre)

D.C. al Fine (texte)

Da Capo al Coda (texte)

Fine (texte)

Coda

Final

Symbole de clavier

La palette "Maquette". Tous ces symboles sont tracés au niveau Maquette.

Symboles de Projet

La palette "Projet". Ces ces symboles seront présents dans toutes les Maquettes.

Mots

La palette "Mots". Elle est décrit au § "La Palette de Mots" à la page 580.

Symboles Utilisateur

La palette "Symboles utilisateur". Elle est décrit au § "Symboles Utilisateur" à la page 566.

Vous trouverez plus de détails à propos d'un grand nombre de ces symboles dans la section "Détails concernant les symboles" à la page 562.

Configuration de l'onglet Favoris

Dans l'Inspecteur, se trouve un onglet appelé Favoris. Cu-base vous permet de remplir cet onglet avec une sélection de symboles provenant des autres onglets. Vous aurez ainsi un accès instantané aux symboles que vous utilisez le plus souvent :

1. Ouvrez l'onglet Favoris.

Si c'est la première fois que vous l'utilisez, il sera vide.

2. Ouvrez l'onglet à partir duquel vous souhaitez copier un symbole.

3. Maintenez [Alt]/[Option] et cliquez sur le symbole à ajouter dans l'onglet Favoris.

Le symbole apparaît dans la Palette Favoris.

4. Répétez cette opération avec les autres symboles.

- Pour supprimer un Symbole de l'onglet Favoris, maintenez [Alt]/[Option] et cliquez dessus.

Important ! – Symboles, Portées et Voix

Les plupart des symboles appartiennent à une Portée quand ils sont insérés. Seuls les symboles de Note sont une exception. Ils appartiennent aux notes et par conséquent aux Voix.

Il est extrêmement important que la bonne Portée soit activée quand vous insérez un symbole (si vous éditez des portées multiples, bien entendu).

Si par exemple vous insérez un symbole lorsque la mauvaise portée est activée, plus tard vous pourriez croire que le symbole a disparu simplement parce que vous éditez une autre configuration de Pistes (La Piste sur laquelle vous avez en fait inséré le symbole peut ne pas avoir été ouverte pour l'édition).

C'est également vrai pour des symboles de Note et leur relation avec les Voix. Vérifiez que la voix correcte est activée lorsque vous insérez des symboles ou ils pourraient passer sur une mauvaise position, des points d'orgue pourraient se retrouver à l'envers, etc.

Les symboles de Maquette fonctionnent légèrement différemment. Au lieu d'appartenir à une certaine portée ou voix, ils appartiennent à un niveau. Comme différentes combinaisons de pistes utilisent différents niveaux, cela si-

gnifie que si vous insérez un symbole de Maquette dans la partition alors que vous êtes entrain d'éditer deux pistes (par exemple une partie de trompette et une de saxophone), le symbole ne sera pas visible dans chaque piste de l'Éditeur de Partition. Si vous désirez que les mêmes symboles apparaissent aussi dans les autres niveaux, vous pouvez copier la disposition d'un niveau sur un autre. Si vous voulez qu'un symbole apparaisse dans tous les niveaux, vous pouvez utiliser l'onglet Projet.

Ajouter des symboles à la partition

Espacer et Modifier les Marges

- Si vous estimez qu'il n'y a pas assez d'espacement entre des portées pour ajouter des symboles (comme par exemple du texte), voir "[Faire glisser des portées](#)" à la [page 596](#) pour des informations sur la façon d'espacer les portées.
- Si vous estimez que la partition semble trop dense après l'ajout de symboles, consultez le § "[Maquette Automatique](#)" à la [page 598](#).

 Les Symboles ajoutés en dehors des marges ne seront pas imprimés !

À propos de l'outil Crayon

Contrairement aux autres éditeurs MIDI, il n'y a pas de Crayon dans la Boîte à Outils de l'Éditeur de Partition. Par contre, le Crayon est "automatiquement" sélectionné lorsque vous insérez des Symboles. Voici le principe appliqué :

- Normalement le Crayon est automatiquement sélectionné lorsque vous cliquez sur un Symbole d'une Palette.
- Cependant, si l'option "Double-cliquer sur un symbole pour obtenir le Crayon" est activée dans le dialogue Préférences–Partition–Général, il vous faudra double cliquer sur le Symbole pour obtenir le Crayon.
- Dans la même page du dialogue Préférences, se trouve une option nommée "Afficher la Flèche après insertion d'un Symbole". Lorsqu'elle est activée la Flèche est automatiquement dès que vous avez inséré un symbole. Si vous voulez insérer plusieurs symboles avec le Crayon, il vaut mieux désactiver cette option.

Ajouter des symboles de Note

Ajouter un Symbole sur une seule note

1. Ouvrez l'onglet Symboles de Notes dans l'Inspecteur.
2. Cliquez (ou double cliquez) sur le Symbole désiré dans la Palette.
Comme mentionné ci-dessus, la préférence "Double-cliquer sur un symbole pour obtenir le Crayon" détermine si vous devez double cliquer. Dans tous les cas, le Crayon est automatiquement sélectionné.
3. Cliquez soit sur la note, soit au-dessus ou au-dessous d'elle.

Si vous cliquez sur la note, le symbole est placé à une distance prédéfinie de la note. Si à la place vous cliquez au-dessus ou au-dessous de la note, vous décidez vous-même d'une position verticale. Dans n'importe quel cas, les symboles sont alignés horizontalement par rapport à la note. Il peut ensuite être déplacé vers le haut ou vers le bas.

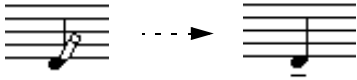

Cliquer sur une note insère un Symbole de Note (dans ce cas un Tenu) à une distance prédéfinie de la tête de note.

Deux options se trouvant dans la catégorie Accents du dialogue Réglages de Partition (page Portée-sous-page Style de Notation) affecte le positionnement vertical des symboles de note :

- Accents au-dessus des hampes.

Si cette option est activée, les symboles d'accent seront affichés du côté de la hampe et non du côté de la tête de la note.

- Accents au-dessus des portées.

Si cette option est activée, les symboles d'accent seront affichés au-dessus de la portée, quelle que soit la direction des hampes. Ce réglage remplace l'option "Accents au-dessus des hampes".

Ajouter un Symbole à plusieurs notes avec le Crayon

Vous pouvez par exemple ajouter des symboles de staccato sur toutes les notes dans quelques mesures. Procédez comme ceci :

1. Ouvrez l'onglet Symboles de Notes dans l'Inspecteur.
2. Sélectionnez les notes auxquelles vous voulez appliquer le symbole.
3. Cliquez (ou double cliquez) sur le symbole désiré dans l'Inspecteur.

4. Cliquez sur une des notes.

Le symbole sera ajouté aux notes sélectionnées, à une distance prédéfinie. Ces symboles peuvent ensuite être déplacés.



Ajouter un symbole sans le lier à une note

Vous pouvez aussi entrer librement des symboles dépendant des notes. Ceci, par exemple, vous permet d'ajouter un point d'orgue sur un symbole de pause.

1. Vérifiez que la bonne portée est active.

1. Cliquez ou double cliquez sur le symbole afin que le Crayon soit sélectionné, comme décrit ci-dessus.

2. Maintenez [Ctrl]/[Commande] et cliquez là où vous désirez ajouter le symbole.

Ajouter d'autres Symboles

1. Sélectionnez l'onglet de symboles désiré dans l'Inspecteur.

2. Cliquez (ou double cliquez) sur le symbole désiré dans l'onglet.

Comme mentionné ci-dessus, la préférence "Double-cliquer sur un symbole pour obtenir le Crayon" détermine si vous devez double cliquer. Dans tous les cas, le Crayon est automatiquement sélectionné.

3. Cliquez une fois ou cliquez et faites glisser le Crayon n'importe où dans la partition.

Le symbole apparaît. Pour la plupart des symboles longs, vous pouvez faire glisser, tout en le maintenant enfoncé, le bouton de la souris, pour fixer directement la longueur du symbole. Le symbole apparaît avec ses poignées sélectionnées (s'il utilise des poignées) pour que vous puissiez modifier directement sa taille si vous voulez. Tout ceci est décrit en détails dans le § "Modifier la longueur et la forme" à la page 560.



Appuyez sur le bouton de la souris - faites glisser - et relâchez !

À propos des Symboles dépendant des notes

Les symboles dépendant des notes tels que arpèges et direction des frottés, doivent être placés avant une note ou sinon ils appartiendront à la suivante (s'il n'y a pas de note suivante, les symboles ne seront pas insérés du tout).

Ajouter du Texte

Il existe des méthodes spéciales pour travailler avec du texte, décrites dans leur propre chapitre, ["Usage du texte"](#) à la [page 573](#).

Ajouter des Liaisons Rythmiques et de Phrasé

Les liaisons rythmique et de phrasé peuvent être tracées manuellement ou insérées automatiquement à un groupe de notes. Les liaisons rythmiques sont normalement ajoutées par le programme mais peuvent aussi être tracées comme des symboles "graphiques".

⇒ Il existe deux types de liaisons – les liaisons "normales" (rythmiques) et les courbes de Bézières (pour lesquelles vous disposez d'un contrôle total sur leur épaisseur, forme de courbe, etc.).

Liaisons Rythmiques, de Phrasé et quantification d'affichage

Comme une liaison rythmique ou de phrasé s'étend toujours "musicalement" d'une note (ou accord) à une autre, le début et la fin d'une liaison rythmique ou de phrasé dans Cubase sont toujours liés à deux notes de la partition.

Quand vous tracez une liaison rythmique ou de phrasé, le programme utilise la valeur de la résolution pour trouver les deux notes les plus proches afin d'y "attacher" les deux notes. En d'autres termes, si vous voulez ajouter la liaison rythmique/de phrasé à une note ayant une position de double croche, vérifiez que la valeur de la résolution est réglée sur 16 (ou moins), c'est aussi valable pour dessiner manuellement des liaisons rythmiques ou de phrasé.

Veillez noter que ceci ne signifie pas que le symbole doit commencer ou finir exactement au-dessus/au-dessous des deux notes. Vous pouvez positionner les points de fin comme vous voulez. Ceci signifie en réalité que lorsque vous utiliserez l'outil Mise en Page pour déplacer graphiquement la note afin de régler l'aspect de la mesure, la liaison rythmique/de phrasé se déplacera avec (voir ["Déplacement graphique de Notes"](#) à la [page 538](#)). Ceci est également vrai si vous réglez la largeur de la mesure, la liaison sera placée en conséquence.

⇒ Si vous désirez expressément que les extrémités des liaisons se calent exactement sur les positions des notes, activez l'option "Caler les liaisons lors de leur déplacement" dans le menu contextuel. Cette option est également disponible dans le dialogue des Préférences (page Partitions).

Tracer une Liaison Rythmique/de Phrasé

1. Examinez les deux notes sur lesquelles doit s'étendre la liaison rythmique ou de phrasé et réglez la valeur de la résolution en conséquence.

Par exemple, si l'une d'elles se trouve sur une noire et l'autre sur une croche, réglez la résolution sur 8 ou plus petit (16, 32, etc.).

2. Cliquez ou double cliquez sur le symbole correct de liaison rythmique/de phrasé dans l'Inspecteur, afin que le Crayon soit sélectionné.

3. Positionnez la souris à côté de la première note et faites glisser sur une position proche de la seconde note. Les extrémités de la liaison rythmique ou de phrasé se caleront sur leurs positions par défaut – maintenir [Ctrl]/[Commande] afin de positionner ces points librement.

Il existe deux fonctions spéciales pour insérer une liaison rythmique ou de phrasé qui étend automatiquement la liaison d'une note à l'autre.

Ajouter une Liaison Rythmique/de Phrasé entre deux notes

1. Sélectionnez deux notes.

2. Cliquez ou double cliquez sur le symbole correct de liaison rythmique/de phrasé dans l'Inspecteur, afin que le Crayon soit sélectionné.

3. Maintenez [Ctrl]/[Commande] et [Majuscule] et cliquez sur une des deux notes.

La liaison rythmique ou de phrasé sera ajoutée entre les deux notes sélectionnées.

Insérer une Liaison Rythmique/de Phrasé sur une sélection de notes

1. Sélectionnez un ensemble de notes.
2. Pour insérer une liaison de phrasé, déroulez le menu Partitions et sélectionnez "Insérer liaison de phrasé". Une liaison de phrasé est créée, commençant à la première note sélectionnée et finissant à la dernière.



La liaison de phrasé en "courbe de Bézier"



La courbe de Bézier est un symbole de liaison (phrasé) spécial se trouvant dans l'onglet Nuances. Contrairement à une liaison normale, ce symbole est basé sur une courbe de Bézier, ce qui vous permet d'obtenir un dessin plus précis de la courbe.

Pour ajouter ce type de liaison, cliquez ou double-cliquez sur le symbole dans l'Inspecteur afin que le Crayon soit sélectionné, puis cliquez ou faites glisser dans la partition. Le clic crée une courbe de Bézier ayant une longueur et une forme par défaut, alors que le glisser-déposer crée une ligne droite.

La liaison en courbe de Bézier dispose de quatre points de courbure – un à chaque extrémité et deux sur la courbe.



- Pour déplacer la liaison, cliquez dessus (mais pas sur un point de courbe) et faites-la glisser.
- Pour modifier la longueur de la courbe, cliquez sur et faites glisser une des extrémités.
- Pour changer la forme de la courbe, cliquez sur un des points centraux et faites glisser dans n'importe quelle direction.

Faire un clic droit sur un des points de la courbe affiche un menu local comportant les options suivantes :

Option	Description
(Ajouter/Retirer des points	Ajoute une paire de points de courbe à la liaison "Bézier". Vous pouvez ainsi créer des formes plus complexes. Après avoir ajouté les points, cette option de menu devient "Réduire Points" – la sélectionner supprime les deux points de courbe ajoutés.
Ajouter épaisseur	Rend la liaison "Bézier" plus épaisse.
Réduire épaisseur	Rend la liaison "Bézier" plus fine.

Créer des Trilles

Si vous avez enregistré ou entré un trille, Cubase peut vous aider à l'afficher correctement :

1. Sélectionnez les notes composant le trille.
2. Faites un clic droit sur une des notes et sélectionnez "Créer Trille..." dans le menu contextuel .
3. Sélectionnez une option dans le dialogue qui apparaît. Les boutons ronds déterminent comment le trille apparaîtra. Activez l'option "Note Guide" si vous voulez qu'une note supplémentaire indique entre quelles notes l'interprète doit jouer un trille.
4. Cliquez sur OK.

il se passe les choses suivantes :

- Toutes les notes sauf la première (et éventuellement la seconde) sont cachées.
- La première note se voit automatiquement attribuer une Durée d'Affichage correspondant à la durée totale du trille.
- Si vous avez choisi d'inclure une note-guide, la seconde note est convertie en note "Graphique", entre parenthèses mais sans hampe. Sinon, la seconde note est également cachée.
- Les symboles de trille que vous avez indiqués dans le dialogue sont insérés.

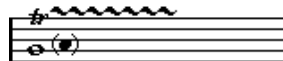

Insérer des symboles sur plusieurs portées

- Si vous maintenez [Alt]/[Option] tout en ajoutant un symbole sur l'une des portées dans une portée d'orchestre, ce symbole sera placé à des positions correspondantes sur toutes les portées. Ceci vous permet par exemple d'insérer des remarques d'interprétation, des reprises, etc., pour tous les instruments en même temps.

Ajouter un symbole de clavier



L'onglet "Autres" contient un symbole de clavier de piano, qui sera très utile dans les partitions pédagogiques. Ce symbole a les propriétés suivantes:

- Pour insérer un symbole de clavier, sélectionnez-le dans l'Inspecteur, cliquez avec le Crayon à l'endroit désiré et délimitez une case pour indiquer la taille approximative du clavier.
- Après avoir inséré le symbole de clavier, vous pouvez l'agrandir ou le réduire en faisant ses bords verticalement ou horizontalement.

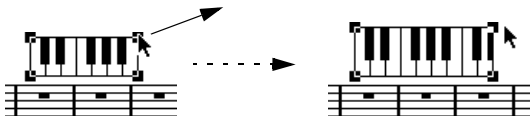

- Si vous faites un clic droit sur un symbole de clavier inséré et que vous sélectionnez "Propriétés" dans le menu contextuel, un dialogue s'ouvre vous permettant de préciser d'autres caractéristiques du symbole.

Vous pouvez aussi faire un double clic sur un symbole de clavier inséré pour ouvrir ce dialogue.

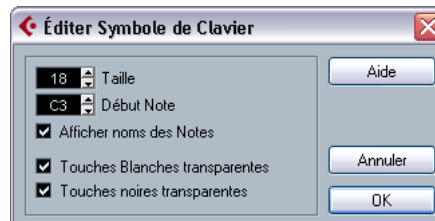

Option	Description
Taille	Agit sur la largeur des touches.
Note de départ	La note la plus à gauche du symbole de clavier.
Afficher Noms des Notes	Si elle est cochée, chaque touche C (Do) sera affichée avec le nom de la note et l'octave (C1, C2, etc.).
Touches Noires/Blanches transparentes	Cochez ces cases si vous voulez que les touches blanches et/ou noires deviennent transparentes.

Ajouter des symboles d'accords de guitare

Un symbole de frette d'un accord de guitare peut être inséré n'importe où dans la partition. Ces symboles de guitare se trouvent dans l'onglet "Autres" de l'Inspecteur:

- Vérifiez que l'onglet "Autres" est visible.
- Cliquez ou double cliquez sur le symbole d'accord de guitare, afin que le Crayon soit sélectionné.



3. Cliquez dans la partition à l'endroit où vous voulez placer le symbole.

Le dialogue Symbole de Guitare apparaît.

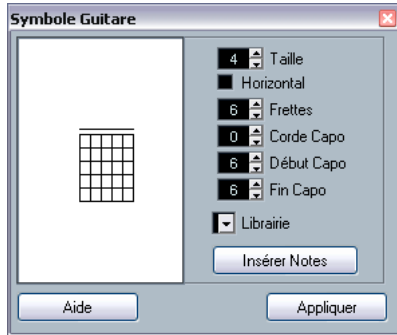

- Pour placer un point noir sur une Frette et une corde, cliquez dessus.
Pour l'effacer, cliquez de nouveau.
 - Pour entrer un symbole juste au-dessus de la corde, à l'extérieur du tableau de Frette, cliquez simplement là.
Des clics consécutifs vous permettent de sélectionner entre un anneau (tonalité ouverte), une croix (ne jouez pas cette corde) et aucun symbole.
 - Pour ajouter un chiffre de capodastre, cliquez à gauche du symbole.
Des clics consécutifs vous permettent de passer par toutes les possibilités.
 - Vous pouvez aussi ajouter un symbole de capodastre (une ligne traversant les cordes), en réglant le paramètre "Capo String" sur une valeur autre que 0.
En réglant les valeurs Capo Fin et Début, vous pouvez créer des symboles de capodastre traversant moins de cordes.
 - Utilisez le menu local "Taille" pour régler la taille du symbole d'accord.
 - Pour que le symbole soit placé horizontalement, cochez la case "Horizontal".
 - Pour afficher plus ou moins de frettes que le nombre par défaut de six, modifiez la valeur "Frettes".
 - Si vous avez défini des symboles d'accord de guitare dans la Bibliothèque pour Guitare (voir ci-après), ils pourront être sélectionnés dans l'onglet symboles de guitare dans l'Inspecteur.
4. Cliquez sur Appliquer.

Le symbole de guitare apparaît dans la partition.

- Cliquez sur le bouton Insérer Notes pour insérer les notes réelles dans l'accord dans la partition.

Vous pouvez aussi faire un clic droit et sélectionner "Insérer Notes" dans le menu contextuel qui apparaît.

Vous pouvez modifier le symbole à tout moment en le sélectionnant, en changeant ses réglages dans le dialogue et en cliquant sur Appliquer. Si le dialogue est fermé, ouvrez-le en double-cliquant sur le symbole de guitare. Notez que vous pouvez aussi accéder aux symboles que vous avez définis dans la Bibliothèque pour Guitare en faisant un clic droit sur un symbole de guitare – voir ci-après.

⇒ Si vous sélectionnez "Définir Symbole d'Accord" dans le menu contextuel, le symbole d'accord correspondant sera affiché au-dessus du symbole de guitare. Cette fonction est très utile pour écrire des grilles d'accords, par exemple.

Usage de la Bibliothèque pour guitare

La précédente méthode est valable pour ajouter quelques symboles d'accord à votre partition. Mais s'il y en a beaucoup, ou si vous devez utiliser des symboles dans plusieurs partitions, il vaut mieux les rassembler dans une bibliothèque "Guitar Library". Ainsi vous n'aurez pas à recréer plusieurs fois le même symbole d'accord:

Définir des symboles d'accord

1. Faites un clic droit sur un des symboles dans l'onglet Symboles de Guitare dans l'Inspecteur pour ouvrir la Bibliothèque pour Guitare.

Vous pouvez aussi ouvrir les Réglages Partition–page Projet et sélectionnez la sous-page "Bibliothèque pour Guitare".

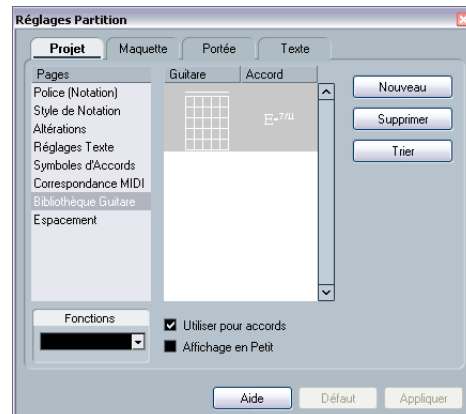

2. Pour ajouter un symbole d'accord de guitare dans la bibliothèque, cliquez sur le bouton Nouveau.

Un symbole d'accord apparaît dans la liste de gauche.

3. Modifiez ce symbole, double-cliquez dessus dans la liste.

Ceci ouvre le dialogue Symbole de guitare, comme pour éditer un symbole d'accord dans la partition.

- Le symbole que vous créez sera aussi "interprété" et affiché comme un accord écrit à droite du symbole de frette. Il peut aussi être édité en double-cliquant dessus si nécessaire.

- Pour trier les symboles disponibles dans la bibliothèque en fonction de leur fondamentale, cliquez sur le bouton Trier.

- Pour supprimer un symbole de la bibliothèque, sélectionnez-le dans la liste et cliquez sur Supprimer.

- Pour sauvegarder la bibliothèque en cours sous forme d'un fichier séparé, sélectionnez "Enregistrer..." dans le menu local Fonctions.

Un sélecteur de fichier apparaît vous permettant d'indiquer un nom et un emplacement pour le fichier.

- Pour recharger un fichier bibliothèque pour guitare, sélectionnez "Charger configuration actuelle..." dans le menu local Fonctions.

Dans le sélecteur de fichier qui apparaît, repérez et ouvrez le fichier de Bibliothèque pour Guitare désiré.

⚠ Recharger un fichier de Bibliothèque pour Guitare remplacera la bibliothèque en cours !

Il y a également deux autres cases à cocher dans le dialogue Bibliothèque pour Guitare :

Option	Description
Utiliser pour Accords	Lorsque cette option est activée, et que vous utilisez la fonction "Créer Accords" (voir "Usage de la fonction "Définir Symbole d'Accord" à la page 571), le programme insérera des symboles de guitare ainsi que des accords normaux (si des symboles de guitare adéquats sont trouvés). S'il y a plusieurs symboles de guitare pour un accord donné dans la bibliothèque Guitar Lib, le premier sera utilisé.
Affichage en petit	Lorsque cette option est activée, les symboles d'accord présents dans la liste seront affichés avec la même taille que dans la partition. Si elle est désactivée, les symboles seront affichés en grand, pour faciliter leur édition.

Insérer des symboles provenant de la bibliothèque

En plus de l'option "Utiliser pour Accords" décrite ci-dessus, il existe deux autres façons d'insérer des symboles à partir de la Bibliothèque pour Guitare dans la partition :

- Utiliser le manu local Fonctions du dialogue Symbole de guitare pour créer ou éditer des symboles de guitare.

- Faire un clic droit sur un symbole de guitare dans la partition et sélectionner un symbole d'accord dans le sous-menu Préréglages du menu contextuel .

Usage des symboles de Maquette

Les symboles insérés depuis l'onglet "Maquette" appartiennent au niveau Maquette. Lorsque vous éditez une maquette contenant plusieurs pistes, vous pouvez avoir des symboles de maquette ayant été insérés, qui seront automatiquement copiés dans n'importe quelle combinaison de pistes de la maquette. Vous choisissez quelles portées afficheront les symboles de maquette en cochant leur colonne "L" (Layout) dans les Réglages Partition–page Maquette (ouvert en sélectionnant Réglages dans le menu Partitions).

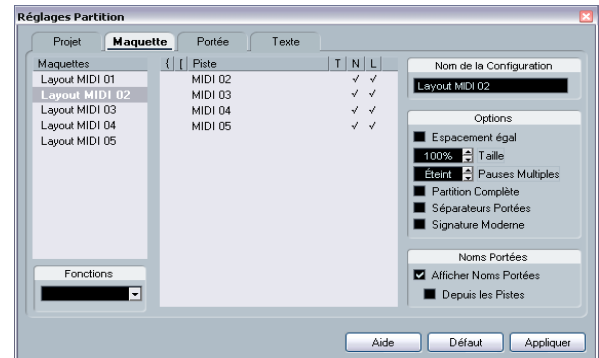

Ici les symboles de maquette seront affichés dans les deux pistes.

- Toute édition effectuée sur les symboles de maquette est automatiquement dupliquée dans les autres pistes.
- L'affichage des symboles de maquette dans les différentes pistes peut être désactivé à tout peuvent être copiés d'une maquette à une autre, à l'aide de la fonction Récupérer Format des Réglages Partition–page Maquette.

Un exemple d'utilisation des symboles de maquette :

Supposons que vous soyez en train d'éditer une partition d'orchestre, et que vous vouliez que des repères soient insérés dans plusieurs portées (normalement, au-dessus de chaque groupe d'instruments – cuivres, cordes, percussions, etc.). Tout ce que vous avez à faire désormais est d'insérer ces repères depuis l'onglet Maquette sur une seule des pistes. Puis, ouvrez les Réglages Partition–page Maquette, cochez la colonne "L" des pistes/portées désirées et cliquez sur Appliquer.

Usage des symboles de Projet

Les symboles de Projet font partie du niveau Projet et apparaîtront donc dans toutes les maquettes. Le niveau Projet peut aussi contenir des changements sur des barres de mesure (ex. reprises et doubles barres) et des décalages de numéros de mesure. Habituellement, vous utilisez les symboles de Projet lorsque vous savez qu'ils doivent être visibles dans toutes les combinaisons de pistes.

⇒ Vous pouvez aussi utiliser les symboles de Projet en combinaison avec la mode Ordre de Lecture afin que le programme rejoue en suivant la partition – dont les reprises, Da Capos, finals etc.

Voir "Partitions et mode Ordre de Lecture" à la page 611.

Sélectionner des symboles

La plupart des symboles peuvent être sélectionnés simplement en cliquant dessus. Pour ceux qui ont une certaine longueur ou taille, une ou plusieurs poignée(s) apparaissent.



Un crescendo sélectionné.

Exception faite les liaisons rythmiques et de phrasé qui peuvent être sélectionnées en cliquant sur leurs extrémités ou en délimitant un rectangle de sélection.

Utiliser les couches de sélection

Il peut être parfois difficile de cliquer sur un symbole ou un autre objet de la partition, sans sélectionner aussi ceux qui sont à côté. Pour y remédier, vous pouvez assigner différents types d'objets à différentes "Couches de sélection"

(trois au plus) et indiquer à Cubase de "verrouiller" un ou deux couches, ce qui les "bloque". De plus, vous pouvez bloquer les niveaux Maquette et Projet séparément si nécessaire. Procédez comme ceci :

Configurer les couches de sélection

1. Ouvrez le dialogue des Préférences depuis le menu Fichier, et sélectionnez la page Partitions–Couches Événement.

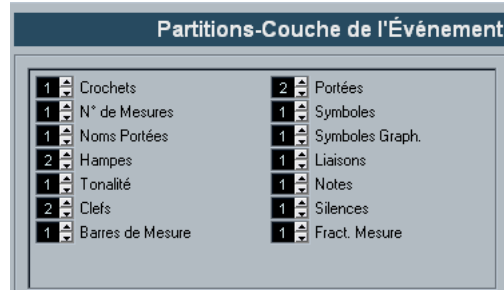

2. Assignez un type d'événement à une des couches (1, 2 ou 3).

Il vaut mieux assigner des types d'événements pouvant entrer en "conflit graphique" à des couches différentes. Par exemple, vous pouvez assigner les "n° de mesure" et les "symboles de note" à différentes couches, s'il vous arrive de déplacer accidentellement des numéros de mesure lorsque vous éditez des symboles de note et vice versa.

3. Cliquez sur "OK" pour refermer le dialogue.

▪ Vous pouvez aussi faire un clic droit sur un des boutons de Couche (1-2-3) dans la Barre d'Outils Partition pour afficher un menu local, indiquant quels types d'objets sont associés aux différentes couches.

Une marque devant un type d'objet signifie qu'il appartient à cette couche. S'il n'y a pas de marque, vous pouvez sélectionner ce type d'objet dans le menu local et le déplacer sur cette couche.

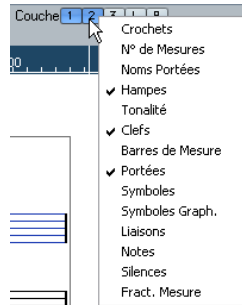

Verrouiller une couche

Pour “verrouiller” cliquez sur son bouton Lock Layer afin qu’il devienne “bleu”.

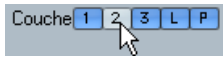

Ici, la couche 2 est verrouillée. Les types d'événement assignés à al couches 2 ne peuvent plus être sélectionnés, déplacés ou effacés.

Indication visuelle des couches

Les objets appartenant à des couches d'événements verrouillées apparaîtront en “gris” dans la partition. Ceci facilite le repérage des objets appartenant à des couches particulières – c'est très utile pour les niveaux Maquette et Projet. Par exemple, pour repérer facilement tous les objets du niveau Maquette, verrouillez toutes les autres couches en cliquant sur leur bouton. Maintenant, seuls les objets du niveau Maquette sont affichés normalement; tous les autres objets sont en gris.

Déplacer et Dupliquer des Symboles

Il existe quatre manières de déplacer et de dupliquer des symboles :

- En les faisant glisser avec la souris (voir ci-dessous).
- En utilisant le clavier de l'ordinateur (déplacement seul - voir “Déplacement au moyen du clavier de l'ordinateur” à la page 558).
- En utilisant la fonction Copier Événements (voir “Déplacement et Duplication à l'aide des poignées” à la page 559).
- En utilisant la fonction Coller Attribut de Note (duplication des symboles de note uniquement - voir “Dupliquer des symboles de note avec la fonction Coller Attributs de Note” à la page 560).

Déplacer et Dupliquer à l'aide de la souris

Comme pour d'autres objets dans Cubase, les règles suivantes s'appliquent :

- Les symboles de note et ceux dépendant des notes se déplacent avec les notes/accords auxquels ils appartiennent. En d'autres termes, si vous déplacez la note/accord, les symboles se déplacent en même temps.
- Les symboles de note (comme par exemple des accents et paroles) peuvent uniquement être déplacés verticalement. D'autres symboles (tels accolades et crochets) peuvent uniquement être déplacés horizontalement.

- Tous les autres symboles avec poignées peuvent être déplacés librement. Si vous maintenez enfoncée la touche [Majuscule], le mouvement sera limité à une seule direction.
- Si le symbole possède une ou plusieurs poignées lorsqu'il est sélectionné, ne le faites pas glisser par ses poignées, ou vous modifieriez sa forme au lieu de le déplacer.
- Les liaisons rythmique et de phrasé sont une exception, elles peuvent uniquement être déplacées en faisant glisser une poignée d'abord, puis l'autre. Cependant, si vous utilisez l'Outil Mise en Page (voir “Déplacement graphique de Notes” à la page 538) pour déplacer les notes auxquelles elles appartiennent, ou si vous changez la largeur de la mesure, elles s'adapteront automatiquement.
- La duplication s'effectue en déplaçant tout en appuyant sur la touche [Option], comme toujours dans Cubase. Les liaisons rythmiques et de phrasé, les accolades, crochets et barres de mesure ne peuvent être dupliqués avec cette méthode.

Vous disposez également de deux possibilités pour vous aider à positionner correctement les symboles (et autres objets de partition) : les Règles et la fenêtre de Position.

Les Règles

Contrairement aux autres éditeurs, l'Éditeur de Partition ne dispose pas d'une règle basée sur les position musicales ou temporelles. Mais il dispose d'une règle “graphique”, indiquant les coordonnées x-y des objets (“zéro” étant l'angle supérieur gauche).

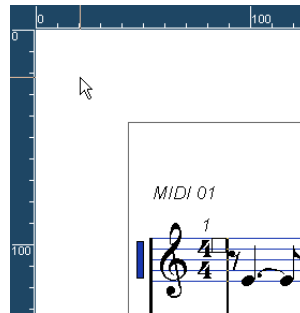

- Les fines lignes blanches dans les règles indiquent la position actuelle du pointeur.
- Pour cacher les règles, déroulez le menu local situé au-dessus de l'ascenseur à droite et sélectionnez “Off”. Ce menu local peut aussi être affiché en faisant un clic droit dans la Règle.

- Pour les afficher à nouveau, déroulez le menu local de la Règle et sélectionnez une des unités (pouces, centimètres ou points).

Ce réglage affectera aussi les unités utilisées dans le fenêtre de Position (voir ci-dessous).

La fenêtre de Position

Si vous avez besoin de positionner avec précision les symboles et autres objets, il vaut mieux utiliser la fenêtre de Position. Le positionnement précis sera facilité par :

- L'indication chiffrée de la position exacte du pointeur de la souris (et de tout objet que vous déplacez).
- Le déplacement d'objets ou de portées en tapant leurs coordonnées.

Vous pouvez afficher ou cacher la fenêtre de Position en cliquant dans la Règle.

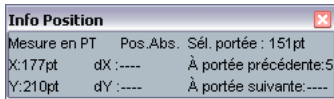

Cette fenêtre contient les réglages et valeurs suivants :

Option	Description
Measure in Inch/cm/mm/pt.	Cliquez sur cette mention pour changer les unités de la fenêtre de Position. Ce choix affectera aussi les unités utilisées dans les Règles.
Abs/Rel Pos	Cliquez sur cette mention pour choisir entre l'affichage des coordonnées X-Y en valeur "absolue" (par rapport à l'angle supérieur gauche de la page) ou "relative" (par rapport à l'angle supérieur gauche de la portée Active).
X, Y	Lorsqu'un seul objet est sélectionné, ces valeurs indiquent la position horizontale et verticale de cet objet. Si aucun ou plusieurs objets sont sélectionnés, ces valeurs indiquent la position horizontale verticale du pointeur de la souris. Si un seul objet est sélectionné, vous pouvez cliquer sur ces valeurs et taper une nouvelle position pour l'objet.
ΔX, ΔY	Lorsque vous déplacez un objet, ces valeurs indiquent la distance horizontale et verticale du déplacement. Si plusieurs objets sont sélectionnés, vous pouvez cliquer et taper des valeurs - les objets déplacés selon les distances indiquées.
Sel. Staff	Si "Abs. Pos" a été sélectionnée (voir ci-dessus), cette valeur indique la distance entre le haut de la page de partition et le haut de la portée Active. Vous pouvez cliquer et taper une valeur pour déplacer la portée Active. Si "Rel. Pos" a été sélectionnée, cette valeur sera toujours à 0, puisque les positions verticales sont relatives au haut de la portée Active!

Option	Description
ΔPrev Staff	La distance entre la portée Active et celle du dessus. Si vous cliquez et tapez une valeur, vous déplacerez la portée Active.
ΔNext Staff	La distance entre la portée Active et celle du dessous. Si vous cliquez et tapez une valeur, vous déplacerez les portées situées sous la portée Active.

Faire glisser des symboles d'une portée à une autre

Si vous faites glisser un symbole d'une portée à une autre, vous remarquerez que l'indicateur de "portée Active" à gauche, suit le pointeur de la souris. Utilisez cette indication, pour vérifier que les symboles se trouvent sur la bonne portée.

- Si vous éditez plusieurs pistes en même temps, et que vous voulez être sûr qu'un symbole ne sera pas déplacé accidentellement sur une autre piste lors d'un déplacement vertical, cliquez sur le bouton "L" de la Barre d'Outils de Partition.

Lorsqu'il est activé, vous ne pouvez plus déplacer les symboles d'une piste à une autre en les faisant glisser.

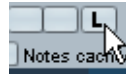

Déplacement au moyen du clavier de l'ordinateur

Vous pouvez assigner des raccourcis-clavier pour le déplacement graphique des symboles, des notes et des silences dans le dialogue des Raccourcis-Clavier du menu Fichier. Ces commandes se trouvent dans la catégorie "Déplacer" et s'appellent "Graphiquement à Gauche", "Graphiquement à Droit", "Graphiquement en Haut" et "Graphiquement en Bas".

Sélectionner un objet et employer une de ces commandes revient au même que de les déplacer à l'aide de l'outil Déplacement Graphique, mais cette méthode offre une plus grande précision.

Déplacement et Duplication à l'aide des poignées

Cette fonction permet de déplacer ou de copier le contenu d'une mesure vers une autre ou plusieurs autres mesures. Vous sélectionnez quels éléments de la mesure doivent être inclus dans l'opération. Procédez comme ceci:

1. Affichez la Barre de Filtrage en cliquant sur le bouton "Montrer Barre de Filtrage" de la barre d'outils.

2. Dans la Barre de Filtrage, vérifiez que l'option "Poignées" est activée.

Désormais chaque mesure de la partition apparaît avec une poignée dans le coin supérieur gauche.



3. Double cliquez sur la poignée de la mesure dont vous voulez copier ou déplacer des symboles.

Le dialogue Copier Mesure apparaît.

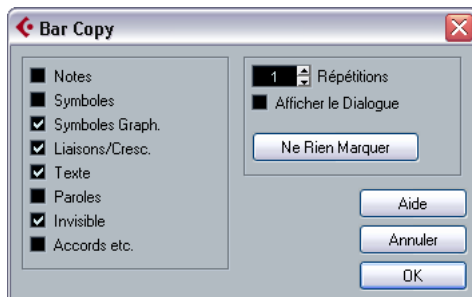

4. Seuls les types de symboles à déplacer/copier doivent être cochés.

5. S'il y a plusieurs mesures consécutives dont vous voulez copier les symboles, réglez la valeur "Répétitions" en fonction du nombre de mesures.

Si vous ne voulez copier que les symboles d'une seule mesure vers une autre, "Répétitions" doit être réglé sur 1. Cette option n'est valable que pour la copie, pas pour le déplacement.

6. Si vous souhaitez que ce dialogue apparaisse à chaque fois que vous effectuez une opération de copie/déplacement (voir ci-dessous), activez l'option "Montrer Dialogue".

7. Cliquez sur "OK" pour refermer le dialogue.

8. Pour copier les types d'événements spécifiés dans une autre mesure, maintenez [Alt]/[Option], cliquez sur la poignée de la première mesure et faites-la glisser vers la mesure "cible".

Pour déplacer les types d'événement au lieu de les copier, faites glisser la poignée de la mesure en maintenant [Alt]/[Option].

Si vous avez activé l'option "Montrer Dialogue" à l'étape 6 ci-dessus, le dialogue Copier Mesure apparaît, vous permettant de confirmer vos réglages.

Cliquez sur "OK" pour refermer le dialogue et effectuez l'opération.

Il va se passer la chose suivante :

Si vous avez coché "Symboles de note" à l'étape 4, les symboles de note seront copiés depuis la mesure "source" et collés sur les mêmes positions de notes dans la mesure "cible". S'il y a un symbole de note à un certain emplacement de la mesure "source", mais pas de note à la position correspondante dans la mesure "cible", ce symbole sera tout simplement ignoré.

Les positions réelles des notes sont utilisées comme base pour cette opération – et non pas les positions affichées.

Si nous copions les symboles de note de la première mesure dans la seconde...

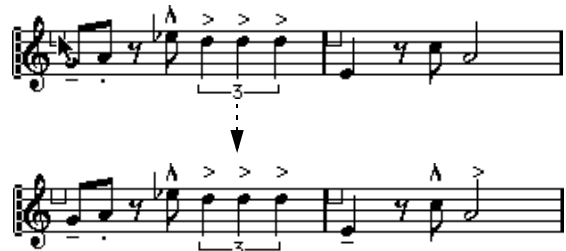

...seuls les symboles qui trouvent des positions de note correspondantes dans la seconde mesure seront copiés.

Si vous avez activé d'autres types de symboles à l'étape 4, ils seront simplement déplacés à la même position graphique dans la mesure "cible".

Si vous avez réglé "Répétitions" sur un nombre supérieur à 1 à l'étape 5, les mêmes symboles seront collés dans ce nombre de mesures (en commençant par celle d'où vous avez fait glisser la poignée).

- Si vous n'avez pas maintenu [Alt]/[Option] lorsque vous avez fait glisser la poignée, les symboles (et autres types d'événement spécifiés dans le dialogue) sont supprimés de la mesure "source".

⚠ Si, dans les mesures "cibles", il y a déjà des symboles (ou autres objets) des mêmes types que ceux spécifiés, ils seront supprimés !

Dupliquer des symboles de note avec la fonction Coller Attributs de Note

Si vous faites un clic droit sur une note et sélectionnez "Coller Attributs de Note" dans le menu contextuel qui apparaît, les propriétés d'une note (incluant tous les symboles de note) seront copiés sur n'importe quel nombre d'autres notes. Tout ceci est décrit "[Copier des réglages entre notes](#)" à la [page 532](#).

À propos du déplacement des symboles de note

Les symboles de note, liaisons rythmiques et de phrasé ont tous des "Positions par défaut". Ceci détermine la distance verticale entre les têtes de note et le symbole.

- Vous pouvez régler manuellement les positions verticale de symboles pris séparément, mais si vous déplacez ou transposer leurs notes, les symboles seront automatiquement replacés à leur position par défaut.

Ceci assure également que les symboles de note et les liaisons sont positionnés correctement lorsque vous modifier les réglages Transposition d'Affichage.

- Pour réinitialiser les positions verticales de tous les symboles de note et liaisons d'une partition, faites un clic droit sur l'objet correspondant et sélectionnez "Position par défaut" dans le menu contextuel qui apparaît.

Modifier la longueur et la forme

Vous pouvez modifier les formes de tout symbole qui possède une longueur. Procédez ainsi :

Redimensionner

1. Sélectionnez le symbole.
Les poignées apparaissent.

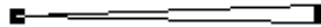

Symboles en longueur possédant deux poignées quand ils sont sélectionnés.

2. Tirez l'une des poignées.

Vous pouvez être limité au sens horizontal ou vertical uniquement, selon le type de symbole.

⚠ Dans le dialogue des Préférences (page Partitions), se trouve une préférence nommée "Laisser les Crescendi à l'horizontale". Lorsqu'elle est activée, les symboles de crescendo et de diminuendo ne sont jamais inclinés.

Modifier la forme et la direction des liaisons rythmiques et de phrasé

⇒ Cette section décrit comment modifier les symboles de liaison rythmique "normaux" et les symboles de phrasé. Comment ajouter et modifier symboles de liaison de type courbe de Bézier est décrit au § "[La liaison de phrasé en "courbe de Béziérs"](#)" à la [page 552](#).

Il y a deux types de liaisons Rythmiques et de Phrasé dans la Palette de Symboles. La variation vers le haut ou la bas de chacune représente en fait le même symbole mais avec deux directions initiales différentes. Vous pouvez effectuer les éditions suivantes sur les liaisons Rythmiques et de Phrasé :

- En tirant la poignée du milieu vers le haut ou le bas vous pouvez modifier la forme de la courbe.



Faire glisser l'a poignée du milieu d'une liaison de phrasé modifie sa forme.

- En sélectionnant une liaison rythmique ou de phrasé et en cliquant sur le symbole “Inverser” de la Barre d’Outils de Partition, vous pouvez modifier la direction et la position de cette liaison.

Il y a en fait trois “modes” pour une liaison rythmique ou de phrasé. Vous passez d’un mode à l’autre en cliquant sur le bouton :



- En faisant glisser les extrémités d’une liaison rythmique ou de phrasé, vous pouvez modifier sa forme sans affecter sa “relation” avec les notes auxquelles elle appartient. En d’autres termes, l’extrémité d’une liaison rythmique ou de phrasé gardera alors sa distance relative avec cette note lorsque la note est déplacée avec l’outil Maquette ou lorsque la largeur de la mesure est modifiée.
- En maintenant [Ctrl]/[Commande] et faisant glisser les extrémités d’une liaison rythmique ou de phrasé, celle-ci peut être détachée des notes auxquelles elle appartient.

⚠ Vous pouvez réinitialiser tous les changements de forme à leur valeurs par défaut par un clic droit sur l’objet correspondant et en sélectionnant “Position par défaut” dans le menu contextuel qui apparaît. Voir [“À propos du déplacement des symboles de note”](#) à la page 560.

- Pour modifier la forme et l’espace par défaut des liaisons rythmiques ou de phrasé, ouvrez les Réglages Partition (page Projet–Espace) et modifiez les réglages “Distance entre Début/Fin Legato et Tête de Note” et “Distance entre Milieu de Legato et Tête de Note”.

Ces réglages seront utilisés par toutes les nouvelles liaisons rythmiques ou de phrasé que vous créerez, ainsi que par celles déjà existantes dont vous n’avez pas modifié la forme manuellement.

Clic droit sur les symboles

Vous pouvez faire un clic droit sur un certain nombre de symboles afin d’ouvrir un menu contextuel permettant de changer les informations qui affectent soit l’aspect du symbole soit les données MIDI créées. Tout ceci est décrit pour chaque type de symbole, au § [“Détails concernant les symboles”](#) à la page 562.

Double clic sur les symboles

Vous pouvez faire un double-clic sur un certain nombre de symboles afin d’ouvrir un dialogue ou un menu permettant de changer les informations qui affectent soit l’aspect du symbole soit les données MIDI créées. Tout ceci est décrit pour chaque type de symbole, au § [“Détails concernant les symboles”](#) à la page 562.

Effacer des symboles

Cette fonction s’effectue aussi comme avec tous les autres objets dans Cubase, soit avec la Gomme, soit en sélectionnant et en appuyant sur la touche [Suppr] ou [Effacement].

Copier et Coller

Tous les symboles, excepté ceux qui se trouvent dans les onglets Maquette et Projet peuvent être copiés et collés exactement comme un autre objet dans Cubase. La règle suivante s’applique :

- Les symboles qui sont liés aux notes (comme par exemple des accents) deviendront des objets “librement mobiles” quand ils seront collés.

C’est à dire qu’ils ne sont plus dépendant des notes. Si ce n’est pas votre but, il vaut mieux les copier à l’aide des poignées de mesure, comme décrit au § [“Déplacement et Duplication à l’aide des poignées”](#) à la page 559.

Alignement

Les symboles peuvent être alignés comme dans des programmes de dessins. Procédez ainsi :

1. Sélectionnez tous les objets à aligner.
2. Sélectionnez une des options du sous-menu Partitions—Aligner Eléments.

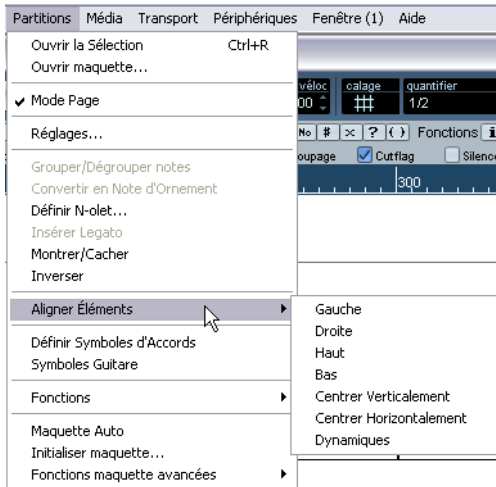

Option	Résultat
Gauche	
Droite	
Haut	
Bas	
Centrage Vertical	
Centrage Horizontal	

⚠ Les symboles de note, comme staccato et accents, peuvent seulement être alignés horizontalement.

L'option "Nuances" est une fonction spéciale pour l'alignement des symboles de nuance, décrite au § "Aligner les nuances" à la page 564.

Détails concernant les symboles

Cette section contient des informations supplémentaires sur certaines options des onglets de Symboles.

L'onglet "Clef etc."



Clefs

Vous pouvez insérer un symbole de clé où vous voulez dans la partition. Ceci aura un effet sur les notes, comme celui de la première clé de la portée. Et exactement comme avec la première clé, le type est sélectionné à partir d'un dialogue qui apparaît dès que vous cliquez. Pour plus de détails, voir "Insérer et éditer des clefs, des armures ou des chiffres de mesure" à la page 508 et "Régler la Clef, l'Armure et la Mesure" à la page 476.

Quand vous double-cliquez sur une clé existante, le même dialogue apparaît, vous permettant d'en modifier le type.

Si vous faites un clic droit sur une clef, vous pouvez en modifier le type dans le menu contextuel qui apparaît.

Chiffrages de mesure

Vous pouvez insérer un symbole de chiffre de mesure au début d'une mesure. Insérer un nouveau chiffre de mesure insérera aussi un changement sur la piste de tempo, comme décrit au § "Insérer et éditer des clefs, des armures ou des chiffres de mesure" à la page 508.

Quand vous cliquez sur une clé avec le Crayon, un dialogue apparaît vous permettant de spécifier le chiffre de mesure. Quand vous double-cliquez sur un symbole de chiffre de mesure existant, le même dialogue apparaît vous permettant d'en modifier le type. Ce dialogue est dé-

crit en détails au § “Modifier la mesure” à la page 477. Si vous faites un clic droit sur un symbole de chiffrage de mesure, vous pouvez en modifier le type dans le menu contextuel qui apparaît.

- Vous pouvez sélectionner une police et une taille pour les chiffrages de mesure, dans la sous-page “Réglages du Texte” du dialogue Réglages de Partition (page Projet). La police par défaut est celle fournie : “Steinberg Notation”.

Armures

Insérer un changement d'Armure est identique à l'insertion d'une nouvelle Clef (voir ci-dessus). Des renseignements concernant les armures en général se trouvent au § “Modifier la Tonalité” à la page 479.

- Dans le dialogue qui apparaît lorsque vous insérez un symbole de changement de clé, vous pouvez aussi appliquer des changements de transposition d'affichage.

L'onglet “Nuances”

Nuances

Les symboles de nuance vont de ffff à pppp, plus des symboles de nuance “spéciaux” tels que sforzando, forte-piano, etc.

- En sélectionnant un symbole de nuance et en cliquant sur les boutons “+” et “-” de la barre d'outils de partition, vous pouvez modifier les nuances dans une partition.

Vous pouvez utiliser cette fonction pour passer rapidement d'un symbole à un autre : pppp, pp, p, mp, mf, f, ff, fff et ffff.

- Vous pouvez aussi faire un clic droit sur le symbole désiré et sélectionnez “Plus grand” ou “Plus petit” dans le menu contextuel.

Comme ci-dessus, ces commandes permettent de passer rapidement d'un symbole à un autre : pppp, pp, p, mp, mf, f, ff, fff et ffff.

- Dans l'onglet Lignes et Trilles, vous trouverez un symbole de ligne qui vous permet de créer le type suivant de changement de nuances :

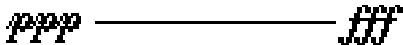

Crescendo et diminuendo (decrecendo)

Dans l'onglet Nuances, il existe trois sortes de symboles de crescendo : crescendo normal, diminuendo normal et un “double” crescendo (diminuendo-crescendo).

- Pour insérer un crescendo (<) ou un diminuendo (>), sélectionnez le symbole correspondant dans l'onglet et faite glisser la souris de gauche à droite.



- Si vous dessinez un symbole de crescendo de droite à gauche, vous obtiendrez un symbole de diminuendo et vice versa.
- Pour insérer un symbole de crescendo-diminuendo (<>), sélectionnez le symbole de double crescendo dans l'onglet et faite glisser la souris de gauche à droite.



- Pour insérer un symbole de diminuendo-crescendo (><), sélectionnez le symbole de double crescendo dans l'onglet et faite glisser la souris de droite à gauche.



- Après avoir inséré un symbole de crescendo ou diminuendo, vous pouvez le déplacer et le redimensionner à l'aide de ses poignées.

- Le symbole de nuance “crescendo/diminuendo” ($p < f$) est spécial car il affecte réellement la vitesse des notes lorsqu'elles seront relues.

Tout ceci est décrit au § “Symboles de nuance crescendo” à la page 612.

- Si l'option "Symboles de Crescendo restent 'Horizontal'" a été activée dans le dialogue des Préférences (page Partitions), les symboles de crescendo/diminuendo ne seront jamais inclinés lorsque vous les ferez glisser, mais resteront toujours horizontaux.

De plus, cette option vous évite des déplacer accidentellement une extrémité lorsque vous déplacez le symbole.

- Il est aussi possible d'inverser des symboles de crescendo, en sélectionnant cette option dans le menu contextuel ou en cliquant sur le bouton Inverser dans la barre d'outils de partition.

Aligner les nuances

Il existe une commande spéciale pour aligner horizontalement les symboles de nuance (dont les crescendos). Contrairement à la fonction Aligner ordinaire (voir "Alignement" à la page 562), l'alignement des nuances se base sur la ligne où sont placées les lettres, il faut donc les aligner comme du texte plutôt que comme des symboles graphiques. De plus, la fonction d'alignement des nuances ne nécessite pas de sélectionner les symboles de nuance à la main :

1. Utilisez la commande Sélectionner Tout pour sélectionner tous les objets de la partition.

Ceci sélectionne tous les symboles de nuance, ainsi que les autres symboles et les notes. Si vous désirez seulement aligner certains des symboles de nuance, sélectionnez-les manuellement au lieu d'utiliser Sélectionner Tout.

2. Déroulez le menu Partitions, et sélectionnez l'option Nuances dans les sous-menu Aligner Éléments.

Les symboles de nuance seront alignés correctement, laissant les autres symboles et éléments à leur place.

L'onglet "Graphiques"

Un certain nombre symboles de têtes de note, silences et altérations se trouvent dans l'onglet "Graphiques". Il s'agit uniquement d'éléments de dessin, ils n'insèrent aucune donnée de note dans la piste.

L'onglet "Lignes/Trilles"

Symboles d'Octave



Les symboles d'octave (8va et 15va) agissent comme une "Transposition locale d'affichage" (voir "Instruments transpositeurs" à la page 481) – ils déplacent l'affichage de la partition d'une ou deux octaves vers le bas.

- En faisant glisser l'extrémité de la ligne pointillée, vous pouvez indiquer quelles notes exactement seront affectées par le symbole d'octave.

Seules les notes situées sous la ligne pointillée seront transposées.

Symboles de groupe de N-olets



Il s'agit de symboles "graphiques" de N-olet, contrairement aux N-olets réels.

- Après avoir inséré un symbole de N-olet, vous pouvez double cliquer sur son numéro et entrez un nombre de 2 à 32.

- Vous pouvez préciser combien de N-olets seront affichés globalement dans la sous-page "Style de Notation" des Réglages de Partition–page Projet.

Vous pouvez aussi choisir une police et une taille pour les nombres de N-olet dans la sous-page "Réglages du Texte".

Symboles verticaux

Les symboles verticaux de l'onglet "Lignes & Trilles" sont liés aux notes. Cela signifie qu'elles doivent être insérées devant une note. Pour plus d'informations, voir "Symboles du niveau Maquette" à la page 544 et le texte concernant les notes d'ornement (qui fonctionnent de façon identique) au § "Notes d'ornement" à la page 540.

L'onglet "Autres"

Les symboles Lyrics (Paroles) et Text sont décrits au chapitre "Usage du texte" à la page 573. Les symboles d'accord sont décrits au § "Insérer des symboles d'accord" à la page 570.

Symboles de Pédale enfoncée et relevée



Lorsque vous insérez un symbole de Pédale enfoncée ou relevée, vous insérez aussi un événement MIDI réel (Damper Pedal, Control Change n° 64) à cet endroit. De même, insérer ou enregistrer un événement Damper Pedal dans un autre Éditeur affichera un symbole de Pédale enfoncée ou relevée dans la partition.

- Si l'option "Cacher les marques de pédale" est activée dans la catégorie "Autres" dans la sous-page "Style de Notation" des Réglages de Partition–page Projet, toutes les marques de pédale seront cachées.

Utiliser cette option si vous avez enregistré beaucoup de messages Damper Pedal, mais que vous ne voulez pas les voir dans la partition (par exemple, si vous écrivez pour un instrument autre que le piano).

Reprises



Les signes de reprises (une et deux barres) ont une caractéristique spéciale : si vous maintenez [Majuscule]+[Ctrl]/[Commande] quand vous les insérez, les notes situées dans les mesures auxquelles elles sont liées, sont automatiquement cachées (pour plus de renseignements sur comment Cacher les symboles, voir "[Cacher / Afficher des éléments](#)" à la [page 590](#)).

Symbole de cadre (rectangle)



Il s'agit d'un cadre "générique", ayant diverses utilités. Si vous double cliquez sur un cadre, un dialogue s'ouvre dans lequel vous pouvez s'il sera transparent ou pas, et si sa bordure sera visible. Ce dialogue peut aussi s'ouvrir en sélectionnant "Propriétés" dans le menu contextuel.

Le symbole de cadre est disponible dans les onglets "Autres" et "Maquette".

Le symbole de clavier

Il est décrit au § "[Ajouter un symbole de clavier](#)" à la [page 553](#).

L'onglet "Maquette"

Repères



Ils sont de deux sortes, avec des chiffres ou des lettres.

Quand vous placez la première d'entre elles dans la partition, elle sera appelée 1 ou A (selon ce que vous choisissez dans la palette), la seconde sera alors automatiquement appelée 2 ou B, la troisième 3 ou C, etc. Si vous effacez une remarque, le marquage des autres sera déplacé pour qu'elles fassent toujours une série complète de numéros/lettres.

- Vous pouvez sélectionner une police et une taille pour les Repères dans la sous-page "Réglages du Texte" des Réglages de Partition–page Projet.

Ce dialogue permet également d'ajouter une case ou un ovale autour des repères.

- Les Repères peuvent être automatiquement ajoutés au point de départ de chaque marqueur dans le projet. Ceci s'effectue en utilisant la fonction "Piste Marqueur -> Forme".

Symboles Da Capo et Dal Segno

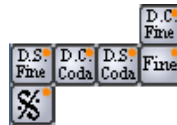

Les symboles "D.C.", "D.S." et "Fine" sont un moyen rapide d'insérer des instructions de jeu dans la partition. Il s'agit de symboles de texte – dont vous pouvez choisir la police dans la sous-page "Réglages du Texte" des Réglages de Partition–page Projet, voir "[Réglages des autres éléments de texte fixes](#)" à la [page 583](#).

- Pour que ces symboles affectent réellement la lecture, insérez-les depuis l'onglet Projet en employez le mode Ordre de Lecture.

Voir "[Partitions et mode Ordre de Lecture](#)" à la [page 611](#).

Finals



Il existe deux sortes de finals, fermés ("1") et ouverts ("2"). Les deux peuvent être étirés en longueur ou hauteur à l'aide des poignées. Vous pouvez aussi double-cliquer sur le chiffre existant et entrer le texte que vous désirez.

Les symboles de final sont disponibles dans les onglets Maquette (pour le niveau Maquette), Projet (pour le niveau Projet) et Lignes/Trilles (pour le niveau Note) ; à choisir en fonction de la partition. Bien qu'il soit pratique d'insérer des une fois pour toutes comme symboles de Projet, ceci ne vous permettra pas de faire des réglages spécifiques pour les différentes parties.

Tempo



Ce symbole indique toujours le tempo en cours correspondant à la piste de tempo. En d'autres termes, pour que ce symbole affiche un certain tempo, insérez la valeur dans la piste de tempo.

Normalement, ce symbole indique le nombre de battements (noires) par minute, mais si vous double-cliquez ou faites un clic droit dessus, un menu apparaît qui vous permet de sélectionner une valeur de note. Le nombre change alors en conséquence.

Changement de Tempo selon une valeur de note



Ce symbole vous permet de spécifier un changement de tempo évoluant d'une valeur d'une note à une autre. L'exemple ci-dessus signifierait "diminuer le tempo d'un tiers".

Pour modifier la valeur de note de l'un des symboles, cliquez dessus. Un menu local avec les valeurs de note disponibles apparaît.

Symboles Utilisateur

L'onglet des Symboles Utilisateur vous permet de créer vos propres symboles graphiques et de les utiliser dans la partition.

Créer un Symbole Utilisateur

Au départ, l'onglet des Symboles Utilisateur est vide. Pour créer des symboles vous allez utiliser l'éditeur de Symboles Utilisateur :

1. Double-cliquez dans le champ de symbole vide dans l'onglet.

L'éditeur de Symboles Utilisateur s'ouvre. Vous pouvez aussi faire un clic droit sur un champ de symbole vide et sélectionnez "Éditer..." pour ouvrir le même dialogue.

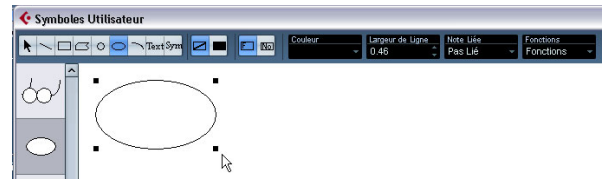

2. Déroulez le menu local Fonctions et sélectionnez le facteur de zoom désiré dans le sous-menu Voir. Le mieux est de travailler avec un facteur de zoom raisonnable lorsque vous dessiner et modifier des symboles.

3. Utilisez les outils et fonctions disponibles pour dessiner le symbole que vous voulez. Les outils disponibles sont répertoriés dans le tableau ci-après.

Lorsque vous avez terminé, vous pouvez refermer l'éditeur et insérer le symbole dans la partition, ou créer d'autres symboles :

4. Sélectionnez "Nouveau Symbole" dans le menu local Fonctions.

Un champ de symbole vide apparaît dans la section située à gauche de la zone de dessin – cette section correspond à l'onglet des Symboles Utilisateur lui-même, et affiche tous les symboles que vous avez créés.

5. Cliquez dans le nouveau champ de symbole vide à gauche pour être sûr qu'il est bien sélectionné. La zone de dessin est vidée.

6. Continuez à créer de nouveaux symboles de cette manière.

- Vous pouvez modifier des symboles existant à tout moment en les sélectionnant à gauche et en utilisant les outils et fonctions.

Tout changement effectué est automatiquement mémorisé dans l'onglet des Symboles Utilisateur pour le projet. Vous pouvez aussi exporter des symboles, pour les utiliser dans d'autres projets, voir ci-dessous.

- Pour insérer un Symbole Utilisateur dans la partition, cliquez ou double-cliquez dessus dans l'onglet afin de sélectionner le Crayon puis cliquez à l'endroit voulu dans la partition.

L'éditeur de Symboles Utilisateur – outils et fonctions

La barre d'outils contient les outils et réglages suivants, de gauche à droite :

Outil	Description
Flèche	Sert à sélectionner des objets – pressez [Majuscule] pour en sélectionner plusieurs. Cliquer et faire glisser pour déplacer des objets – pressez [Ctrl] pour déplacer verticalement ou horizontalement et pressez [Alt]/[Option] pour faire une copie. Pour supprimer un objet, sélectionnez-le et pressez [Effacement] or [Suppr.].
Ligne	Dessine une ligne droite.
Rectangle	Dessine un rectangle. Vous pouvez le remplir en utilisant le bouton Remplissage, si nécessaire.
Polygone	Dessine un polygone – cliquer à chaque coin du polygone et fermer la figure en cliquant en dehors de la zone de dessin.
Cercle	Dessine un cercle.
Ellipse	Dessine une ellipse.
Arc	Dessine un arc.
Texte	Vous permet d'insérer des objets texte. Cliquer avec cet outil dans la zone de dessin ouvre un dialogue permettant de saisir le texte, de choisir la police, le style, etc. Vous pouvez double cliquer sur un objet texte déjà inséré pour changer le texte ou les réglages.
Symbole	Cliquer avec cet outil affiche un dialogue permettant de sélectionner un des symboles de partition existant et de l'incorporer (avec la police et la taille désirées) dans votre propre symbole.
Couleur du Cadre	Si cette option est sélectionnée, le menu local de Couleur sert à sélectionner la couleur du cadre de l'objet.
Couleur de Remplissage	Si cette option est sélectionnée, le menu local de Couleur sert à sélectionner la couleur de remplissage de l'objet (si l'option Remplissage a été sélectionnée)
Remplissage	Cliquez avec cet outil si vous désirez que l'objet soit rempli – vous pouvez même choisir une Couleur de Remplissage en cliquant sur le bouton Couleur de Remplissage et en utilisant le menu local de Couleur.

Outil	Description
Pas de Remplissage	Cliquez avec cet outil si vous ne voulez pas que l'objet soit rempli.
Menu local de Couleur	Sélectionne la couleur du cadre ou de Remplissage des objets. L'option de menu "Sélectionner Couleurs..." affichera une palette des couleurs standard.
Épaisseur de ligne	Permet de o changer l'épaisseur de la ligne utilisée pour les objets sélectionnés.

Le menu local Lié à la Note vous permet de créer des symboles liés aux positions des notes. Ceci affecte le symbole lui-même, et non un objet graphique sélectionné.

Option de menu	Description
Non lié	Le symbole ne sera pas lié aux notes.
Lié/Gauche	Le symbole sera lié à une note et apparaît à gauche de cette note.
Lié/Centre	Le symbole sera lié à une note et centré par rapport à la note.
Lié/Droite	Le symbole sera lié à une note et apparaît à droite de cette note.

Le menu local Fonctions contient les options suivantes (dont certaines sont aussi accessible dans le menu contextuel de l'onglet des Symboles Utilisateur):

Option de menu	Description
Nouveau Symbole	Ajoute un nouveau symbole vide dans l'onglet (et à la liste des symboles située à gauche dans l'éditeur).
Supprimer Symbole	Supprime le symbole en question de l'onglet.
Exporter Bibliothèque...	Vous permet de sauvegarder l'onglet actuel sous la forme d'un fichier séparé.
Importer Bibliothèque...	Recharge un onglet complet. Notez que ceci remplacera l'onglet actuel.
Exporter/Importer Symbole...	Vous permet de sauvegarder ou de charger des symboles séparés sur/depuis un disque. Importer un symbole remplace le symbole choisi dans l'onglet.
Effacer	Efface le ou les objet(s) sélectionné(s).
Sélectionner tout	Sélectionne tous les objets du symbole en question.
Transformer – Format Symbole	Vous permet de redimensionner l'objet sélectionné en spécifiant un pourcentage.
Transformer – Miroir horizontal/vertical	Reproduit l'objet sélectionné selon l'axe horizontal ou vertical.
Transformer – Rotation ± 90	Fait pivoter l'objet sélectionné de + ou – 90 degrés.
Dessin – Grouper	Groupe les objets sélectionnés afin qu'ils soient traités comme un seul objet.

Option de menu Description

Dessin – Dégrouper	Dégroupe le groupe sélectionné.
Dessin – Premier plan/ Arrière plan	Ces options vous permettent de disposer les objets en les déplaçant vers l'avant ou l'arrière.
Aligner	Aligne les objets sélectionnés les uns par rapport aux autres.
Voir	Règle le facteur de zoom de la zone de dessin.

10

Usage des accords

À propos de ce chapitre

Dans ce chapitre vous apprendrez :

- Comment entrer des accords manuellement et automatiquement à l'aide de la fonction "Créer des Accords".
- Les réglages à faire sur les symboles d'accord.

Insérer des symboles d'accord

Manuellement

La façon d'utiliser le Crayon et d'entrer des symboles est décrite au chapitre "Usage des Symboles" à la page 543.

Lorsque vous insérez un symbole d'accord dans la partition, un dialogue s'ouvre dans lequel vous pouvez spécifier le type d'accord.

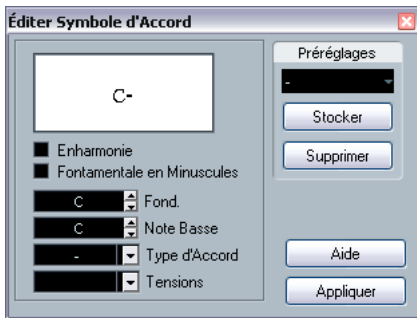

Le dialogue Éditer Symbole d'accord.

1. Sélectionnez la fondamentale dans le champ Tonalité. Vous pouvez soit taper la lettre de l'accord, soit faire défiler les lettres à l'aide des flèches haut/bas situées à droite du champ.
2. Spécifiez le type d'accord dans le champ "Type". Vous pouvez soit le taper (par exemple, en tapant "7") soit sélectionnez une option dans le menu local à droite (cliquer sur la flèche pour l'ouvrir).

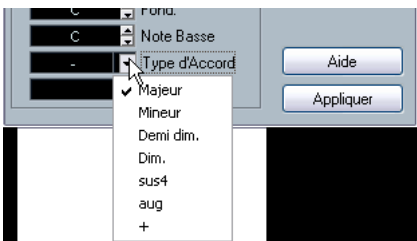

3. Si nécessaire, spécifiez une tension dans le champ "Tension".

Là aussi vous pouvez taper le nom de l'accord ou utiliser le menu local. Mais il y a certaines options d'affichage spéciales que vous n'obtiendrez qu'en tapant (voir le tableau ci-dessous). Vous pouvez aussi y ajouter du texte (tel que "pas de tierce", etc.). Il est aussi possible de sélectionner les tensions de base dans le menu local, puis d'ajouter des options spéciales en les tapant.

Caractère	Description	Exemple	Résultat
()	Les tensions seront entre parenthèses.	9(#5)	C ⁹ (#5)
/	Les tensions seront séparées par un "slash".	9/#5	C ⁹ /#5
	Les tensions seront placées l'une au-dessus de l'autre.	9/#5	C ⁹ _{#5}
	Vous pouvez aussi combiner plusieurs options. Voici une combinaison de deux options, avec un espace pour placer le "9" au-dessus du "5". Notez que seul un signe "("-est nécessaire si l'option ")" est utilisée.	(9/#5)	C ⁹ (#5)

4. Si vous voulez avoir une note basse particulière (comme par exemple avoir un Do majeur avec un Ré en note basse), réglez le menu local "Note Basse" sur n'importe quoi sauf sur la Note Fondamentale. Le programme se "souvient" de la relation entre les notes fondamentale et basse, afin que si vous changez la fondamentale, la note basse suivra.
5. Si vous voulez que la fondamentale soit affichée en minuscules, cochez la case "Fundamentale en minuscules".
6. Si nécessaire, cliquez sur la case "Enharmonie".
7. Cliquez sur Appliquer. Le symbole d'accord apparaît dans la partition.

⚠ Vous pouvez faire d'autres réglages pour définir comment les accords seront affichés, voir "Réglages globaux des accords" à la page 572.

- Si vous désirez éditer un accord, sélectionnez le symbole, faites les réglages dans le dialogue et cliquez sur Appliquer. Si le dialogue est fermé, ouvrez-le en double-cliquant sur le symbole d'accord.
- Vous pouvez aussi ouvrir le dialogue Éditer Symbole d'Accord en faisant un clic droit sur un symbole d'accord and sélectionnant l'option Propriétés dans le menu contextuel.

Usage des préréglages)

Comme pour la plupart des fonctions dans Cubase, vous pouvez créer des préréglages disponibles à tout moment. Chaque préréglage contient tous les réglages du dialogue – la liste de préréglages est une sorte de “bibliothèque” d’accords. Vous trouverez vos préréglages dans l’onglet Symboles d’Accord dans l’Inspecteur et dans le menu contextuel correspondant. La gestion des préréglages s’effectue comme d’habitude :

- Cliquez sur **Mémoriser** pour mémoriser les réglages actuels dans un préréglage.

Un dialogue apparaît, pour vous permettre de donner un nom au préréglage.

- Pour recharger un préréglage mémorisé, sélectionnez-le dans le menu local de Préréglages ou dans le sous-menu Préréglages du menu contextuel.

Notez que ceci charge seulement les réglages dans le dialogue – il faut cliquer sur **Appliquer** pour appliquer ces réglages au symbole d’accord sélectionné.

- Pour supprimer un préréglage, sélectionnez-le dans le menu local et cliquez sur **Supprimer**.

Usage de la fonction “Définir Symbole d’Accord”

Si vous avez déjà enregistré les accords d’un morceau, Cubase peut les analyser et créer des symboles d’accord.

1. Ouvrez l’enregistrement dans l’Éditeur de Partition.

Si vous voulez que les accords soient insérés dans une autre piste, vous pouvez créer un conteneur vide sur cette piste et l’ouvrir avec l’enregistrement.

- ### 2. Si nécessaire, effectuez les réglages concernant l’affichage des accords, dans Réglages de Partition–page Projet, dans les sous-pages Symboles d’Accord et Politiques de Notation.

Vous pourrez aussi modifier ces réglages après avoir inséré les accords.

- ### 3. Sélectionnez les notes sur lesquelles vous désirez que des symboles d’accord soient créés.

Si des symboles d’accord doivent être créés pour toutes les notes de la piste, utilisez la fonction **Sélectionner Tout** du menu **Édition**.

- ### 4. Utilisez les touches fléchées pour rendre active la portée désirée.

C’est-à-dire la portée sur laquelle se trouveront les symboles d’accord.

- ### 5. Sélectionnez “Définir Symbole d’Accord” dans le menu Partitions.

Les accords apparaissent. Ils peuvent être déplacés, dupliqués et supprimés comme tout autre symbole. Vous pouvez aussi double cliquer sur un symbole d’accord pour l’éditer dans le dialogue **Éditer Symbole d’Accord** comme lorsque vous créez des accords manuellement, voir ci-dessus).



Une portée après utilisation de la fonction **Définir Symbole d’Accord**.

- Au lieu d’utiliser l’option “Définir Symbole d’Accord”, vous pouvez cliquer sur le bouton **Symbole d’Accord** dans la barre d’Outils de Partition.



- Si l’option “Définir Symbole d’Accord” est activée dans la sous-page **Bibliothèque Guitare des Réglages de Partition–page Projet** (voir “Ajouter des symboles d’accords de guitare” à la page 553), des symboles d’accord de guitare seront également ajoutés (si la bibliothèque **Guitar Lib** contient des symboles de correspondant à ces accords).

À propos de l’analyse

- Les accords MIDI doivent jouer dans leur renversement de base le plus courant. Sinon, une note basse supplémentaire est ajoutée. Par exemple, les notes DoMiSol sont interprétées comme étant Do majeur, mais SolDoMi est interprété comme Do majeur avec un Sol de note basse. Si vous ne désirez aucune interprétation du renversement (pas de notes basses particulières), maintenez enfoncée [Ctrl]/[Commande] tout en sélectionnant **Définir Symbole d’Accord**.
- Toutes les notes sur toutes les portées sont prises en considération. S’il y a un changement sur une portée, les notes sont réinterprétées et un nouveau symbole d’accord ajouté. Ceci signifie que vous devrez probablement éviter d’avoir la Piste de mélodie dans l’Éditeur de Partition quand vous utilisez **Définir Symbole d’Accord**, ou vous obtiendrez beaucoup plus d’accords que prévu, peut-être avec de curieuses tensions.
- De plus, la valeur de **Quantification** est utilisée. Il y aura au moins un nouvel accord à chaque position de **Quantification**.
- Il doit y avoir au moins trois notes sur une certaine position pour que le programme puisse les interpréter comme un accord. Aussi, certaines combinaisons de notes n’ont aucun sens pour le programme et ne produiront aucun accord.

- La méthode d'analyse n'est pas infaillible. Elle ne peut pas l'être car un même groupe de notes peut être interprété différemment selon le contexte. Il peut être nécessaire d'éditer. Si vous enregistrez la piste en solo pour créer automatiquement des accords, jouez l'accord aussi simplement que possible, dans le bon renversement, sans ajouter d'octaves, etc.

Réglages globaux des accords

Dans les Réglages de Partition–page Projet (sous-pages Symboles d'Accord et Polices de Notation), se trouvent plusieurs réglages globaux qui affectent la manière dont seront affichés les accords. Ces réglages affecteront tous les accords du projet.

Symboles d'accord

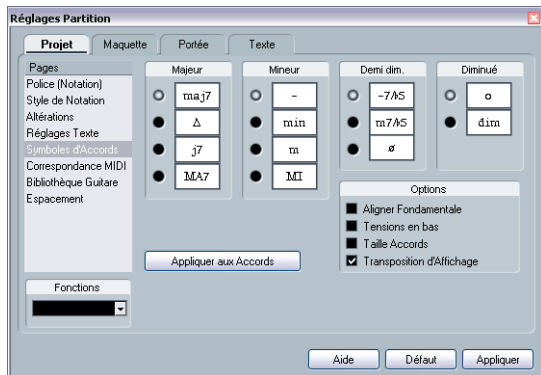

Utilisez les quatre sections comportant des boutons ronds pour spécifier comment les quatre types d'accord les plus répandus seront affichés:

- Si vous voulez que la fondamentale soit alignée avec la note basse, pour qu'elles soient sur la même ligne verticale, activez "Aligner Fondamentale".
- Si vous voulez que les tensions soient affichées sur la même ligne verticale que la fondamentale (au lieu qu'elles soient légèrement au-dessus), cochez la case "Tensions en bas".
- Activez l'option "Taille Accords" si vous voulez redimensionner la portée (en utilisant le réglage de Taille de l'onglet Options des Réglages de Partition–page Portée), et que les accords soient aussi redimensionnés en fonction.

- Activez l'option "Transposition d'Affichage" si vous voulez que les symboles d'accord soient affectés par le réglage de Transposition d'Affichage des Réglages de Partition–page Portée.

6. Pour appliquer ces réglages à votre partition, cliquez sur "Appliquer aux accords".

Les polices de notation musicale

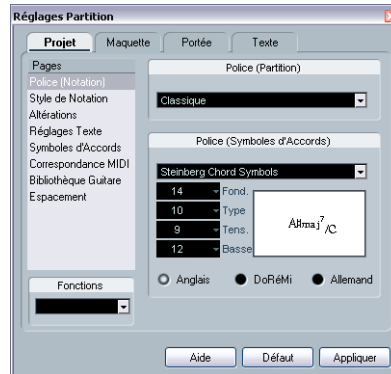

- Utilisez le menu local Police Partition afin de sélectionner une police pour afficher les têtes de note, les clefs etc. Celles disponibles sont Legacy, Classical et Jazz.

- Utilisez le menu local Police (Symboles d'Accord) afin de sélectionner une police pour les accords. Cubase est fourni avec une police spéciale pour cela (Steinberg Chord Symbols), mais vous pouvez en choisir une autre dans le menu local.

7. Utilisez les quatre champs de valeurs "Taille" pour sélectionner les tailles des quatre "éléments" composant l'accord.

Vous pouvez taper les valeurs ou utiliser les menus locaux. Habituellement, la taille de la "Fondamentale" est plus grande et celle de la "Tension" plus petite.

- Utilisez les boutons ronds en bas pour sélectionner le mode d'affichage de l'accord. Ceci affecte la manière dont les notes fondamentales et basse sont affichées :

Option	Description
Anglais	À l'anglaise, notation avec des lettres.
DoRéMi	Noms des notes "Do-Ré-Mi-..." au lieu des lettres "C-D-E-..."
Allemand	À l'allemande, comme la notation anglaise mais "B" est représenté par "H", et "Bb" ou "A#" par "B".

11

Usage du texte

À propos de ce chapitre

Dans ce chapitre vous apprendrez :

- Quels sont les différents types de texte.
- Comment entrer et éditer un texte.
- Comment régler la police, la taille et le style.
- Comment entrer des paroles.

Ajouter et modifier des symboles de texte

Cette section décrit la procédure générale permettant d'ajouter et de modifier des symboles de texte. Comme décrit dans le § "Les différents types de texte" à la page 576, il existe différents types de symboles de texte, mais le principe de base reste le même (sauf pour les symboles Texte de Bloc, voir "Texte de Bloc" à la page 578, et les symboles texte de page, voir "Texte de Page" à la page 579).

Insérer un symbole de texte

1. Si nécessaire, sélectionnez une Police, une Taille et un Style pour le texte (ou choisissez un Attribut de Texte) comme décrit au § "Sélectionner une Police, un Corps et un Style de caractères" à la page 575.

Le texte inséré utilisera les réglages effectués lorsqu'aucun texte n'est sélectionné, mais tous les réglages peuvent être modifiés après insertion du texte.

2. Veillez à ce que l'onglet adéquat soit visible dans l'Inspecteur.

Les différents symboles de texte se trouvent dans les onglets Autres, Maquette et Projet. Pour de plus amples informations sur la manière d'afficher les onglets de l'Inspecteur, voir "Choisir les onglets qui seront visibles" à la page 545.

3. Cliquez sur le symbole de texte dans l'onglet pour sélectionner le Crayon.

4. Vérifiez que la portée correcte est sélectionnée et cliquez dans la partition là où vous voulez placer le texte.

Si vous entrez des paroles, vous devez cliquer au-dessous ou au-dessus d'une note (les paroles sont centrées autour de chaque note et positionnées verticalement à l'endroit où vous avez cliqué). Voir "Paroles" à la page 576.



5. Tapez le texte dans la case qui apparaît.

Vous pouvez utiliser la touche [Effacement] pour effacer des lettres, et déplacer le curseur avec les touches fléchées.

6. Lorsque vous avez terminé, pressez [Retour].

Le texte apparaît. Vous pouvez le déplacer, le dupliquer ou l'effacer comme tout autre symbole.

À propos des lignes de mélisme

Lorsque vous ajoutez un symbole de texte, une poignée apparaît à l'extrémité droite du bloc de texte. En tirant sur cette poignée vers la droite, vous formez une "ligne de mélisme" partant du texte. Elle sert à plusieurs choses :

- Lorsque vous ajoutez des paroles et que vous voulez qu'une syllabe soit chantée sur plusieurs notes:



- Si le texte est un conseil concernant l'articulation ou le style de jeu, et que vous voulez l'appliquer à une certaine phrase musicale:



- Si le texte est un conseil concernant l'articulation ou le style de jeu, et que vous voulez l'appliquer à partir d'un point précis de la partition :

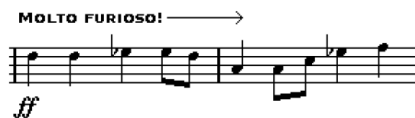

Dans les Réglages de Partition—page Projet, sous-page Réglages du Texte (voir "Sélectionner une Police, un Corps et un Style de caractères" à la page 575), se trouvent un certain nombre d'options permettant de déterminer l'aspect des lignes de mélisme :

- Le menu local Style de Mélisme permet de spécifier si la ligne sera pleine ou en pointillés.
- Le menu local Fin du Mélisme permet de choisir comment la ligne se termine : tout droit, par une flèche, ou en formant un "crochet" vers le haut ou le bas.

Espacer

- Si vous trouvez qu'il n'y a pas assez d'espacement entre les portées pour ajouter, par exemple, des paroles, veuillez lire ["Faire glisser des portées"](#) à la [page 596](#) pour savoir comment espacer les portées.
- Si vous trouvez que la partition semble trop chargée après avoir ajouté du texte, voir ["Maquette Automatique"](#) à la [page 598](#).

Modifier le texte

Si vous faites une erreur en tapant ou si pour une autre raison vous souhaitez modifier le texte, double-cliquez simplement sur un bloc de texte avec l'outil de Sélection d'Objet, éditez le texte et pressez [Retour] pour refermer la case.

- Il est aussi possible de remplacer automatiquement toutes les occurrences d'un certain mot dans la partition, voir ["Chercher et remplacer"](#) à la [page 581](#).

Sélectionner une Police, un Corps et un Style de caractères

1. Sélectionnez le ou les symbole(s) de texte que vous voulez régler.

Si rien n'est sélectionné, les réglages seront ceux par défaut. Ils seront utilisés la prochaine fois que vous insèrerez du texte.

2. Ouvrez les Réglages de Partition—page Texte.

3. Sélectionnez une police dans menu local Polices.

Le nombre et le nom des polices qui apparaissent dépend de celles que vous avez installées dans votre ordinateur.

 Pour un écrire un texte normal, évitez de choisir les polices "Steinberg". Ce sont les polices que Cubase utilise pour l'écriture des symboles, etc.

4. Sélectionnez un corps de texte dans menu local Taille (ou entrez-le manuellement dans le champ de valeur).

5. Si nécessaire, ajoutez une ou plusieurs options de style à l'aide des cases à cocher et des menus locaux. La plupart des options sont des variations de style courantes telles que gras, italique, souligné, etc. Mais il y a également quelques options de style spéciales:

Option	Description
Cadre	Permet d'encadrer le texte d'une case rectangulaire ou ovale.

Option	Description
Options de Mélisme	Déterminent l'aspect de la "ligne de mélisme", comme décrit dans "À propos des lignes de mélisme" à la page 574 .
Positionnement	Permet de choisir quel bord du bloc de texte (gauche ou droit) servira au calcul de sa position. C'est utile lorsque les blocs de texte sont déplacés automatiquement (résultat de la fonction Maquette Auto, lorsque vous déplacez des barres de mesure manuellement, etc.). Si par exemple, le bloc de texte apparaît juste en face d'une note (à sa gauche), il sera mieux positionné après réglage, si l'option "Droite" a été sélectionnée.
Alignement: Gauche/Centre/Droite	Permet de spécifier l'alignement du texte. Ces options ne sont utilisables qu'avec des textes de plusieurs lignes.

6. Cliquez sur Appliquer pour appliquer les réglages au texte sélectionné.

Notez que vous pouvez sélectionner d'autres blocs de texte alors que ce dialogue reste ouvert— le dialogue sera mis à jour pour refléter les réglages du texte actuellement sélectionné.

7. Lorsque vous avez terminé, refermez le dialogue des Réglages de Partition.

Utiliser les Attributs de Texte

Un Attribut ou un Style de Texte est une sorte de "préréglage" contenant tous les choix de police, taille et style. Vous gagnerez beaucoup de temps en créant des Styles de Texte comprenant les réglages que vous utilisez le plus fréquemment.

Créer un Style de texte

1. Ouvrez les Réglages de Partition—page Projet et sélectionnez la sous-page Réglages du Texte.
2. Sélectionnez l'onglet Définir Attributs.
3. Déroulez le menu local des Styles et sélectionnez le style "Vide".
4. Sélectionnez une police, précisez la taille et ajoutez des options de style au moyen des cases à cocher. Ces options sont les mêmes que celles des Réglages de Partition—page Texte (voir ci-dessus).
5. Cliquez dans le champ de Style et donnez un nom au nouvel ensemble d'attributs de texte.
6. Cliquez sur Stocker pour mémoriser la nouvelle Configuration d'Attributs.

Utilisation d'un Style de Texte

Pour appliquer les réglages d'un Style de Texte à un ou plusieurs blocs de texte, sélectionnez-les puis choisissez le style dans le menu local Style des Réglages de Partition—page Texte et cliquez sur Appliquer. Vous pouvez aussi appliquer un Style de Texte à un bloc de texte directement dans la partition en faisant un clic droit dessus et en sélectionnant le Style dans le menu local qui apparaît.

- Si vous sélectionnez un Style de Texte dans la page Texte alors qu'aucun texte n'est sélectionné dans la partition, les réglages seront utilisés la prochaine fois que vous insérerez du texte.

⇒ Notez qu'il y a aussi un "lien" entre le texte et le Style de Texte. Tout changement apporté au Style de Texte (voir ci-dessous) affectera tous les textes l'utilisant.

Vous pouvez toujours éditer les réglages manuellement (dans Projet—sous-page Réglages du Texte) mais dans ce cas, le "lien" avec la configuration d'Attributs sera rompu.

Édition des Styles de Texte

Si vous éditez les réglages d'un Style de Texte, tous les textes utilisant ce Style seront modifiés. C'est très pratique, car vous pouvez utiliser le même ensemble de Styles "génériques" pour tous vos morceaux (pour les titres, les commentaires, les paroles, etc), et simplement changer la police, le corps, etc pour un morceau différent, si nécessaire. Il sera également plus facile de transférer des morceaux sur d'autres ordinateurs (qui n'ont pas forcément les mêmes polices installées).

1. Sélectionnez l'onglet Définir Attributs dans la sous-page Réglages du Texte des Réglages de Partition—page Projet.
2. Sélectionnez le Style à éditer dans le menu local Style.
3. Modifiez les réglages à votre convenance. Ceci inclut le nom du Style.
4. Cliquez sur Appliquer.

Les différents types de texte

Texte normal

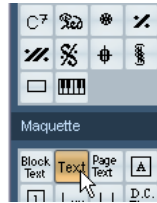

L'option Texte Normal est sélectionnée.

Ce type de texte est inséré en sélectionnant "Text" dans les onglets Autres ou Maquette.

Le texte est lié à la position de la mesure et de la portée. Si vous déplacez la mesure ou la portée entière, il se déplace avec.

Coller du texte

Vous pouvez coller du texte (ex. depuis un autre programme) dans un symbole de texte de la partition. Pour cela, sélectionnez le symbole de texte et faites un clic droit dessus. Puis, choisissez "Texte du Presse-papiers" dans le menu contextuel. Cette option est aussi disponible dans le sous-menu Fonctions du menu Partitions.

De même, vous pouvez copier le texte sélectionné à l'aide de l'option "Texte vers Presse-papiers" du menu contextuel.

Paroles

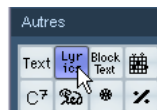

L'option "Lyrics" (Paroles) sélectionnée.

Ce type de texte est inséré en sélectionnant "Lyrics" dans l'onglet Autres.

Quand vous insérez des paroles, vous devez cliquer au-dessus ou au-dessous de la note à laquelle la syllabe appartient. Le texte apparaîtra alors horizontalement centré autour de la note, et positionné verticalement à l'endroit où vous avez cliqué. Vous pouvez plus tard le déplacer vers le haut ou vers le bas, comme n'importe quel symbole.

Les paroles sont liées à la position de la note. Si vous déplacez la note, le texte se déplace avec elle. L'espacement entre les notes est également ajusté pour que les paroles correspondent.

Insérer des paroles sous plusieurs notes

1. Lorsque l'option "Lyrics" est sélectionnée, cliquez au-dessous ou au-dessus de la note avec le Crayon.

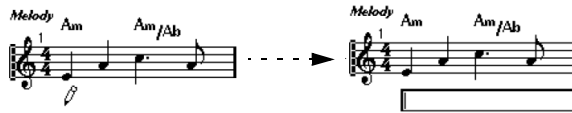

2. Dans la case de saisie de texte qui apparaît, tapez le mot ou la syllabe correspondant à cette note.
3. Tapez sur la touche [Tab].

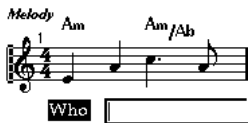

4. Entrez le texte pour cette note et tapez de nouveau sur [Tab].
5. Procédez ainsi jusqu'à la dernière note, puis tapez sur [Retour] ou cliquez en dehors de la case de texte.

Lorsque vous insérez des paroles de cette manière, les positions des notes sont ajustées automatiquement afin qu'aucun "bloc" de paroles n'en chevauche un autre. Si ce n'est pas ce que vous désirez, vous pouvez activer l'option "Ne pas synchroniser les paroles" dans la catégorie Paroles des Réglages de Partition–page Projet (sous-page Style de Notation). Si cette option est activée, les positions de note ne seront pas affectées, ce qui peut être préférable.

- Quand vous entrez des mots ayant plusieurs syllabes, vous les séparez normalement pas un tiret (-). Par défaut, les tirets sont automatiquement centrés entre les syllabes – si ce n'est pas ce que vous désirez, vous pouvez activer l'option "Ne pas centrer Traits d'Union" dans la catégorie Paroles des Réglages de Partition–page Projet (sous-page Style de Notation).

Paroles et largeur de mesure

Quand vous commencez à entrer des paroles, elles auront probablement l'air serré, car les mots prennent plus de place que les notes (les paroles sont également sélectionnées juste après l'entrée du dernier mot, ce qui les fait paraître un peu étranges quand elles se chevauchent). Pour remédier à ceci, utilisez la fonction "Maquette Auto" pour régler automatiquement les dimensions de la mesure (voir "Maquette Automatique" à la page 598).

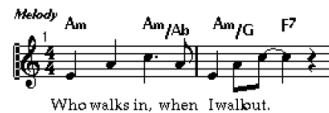

Avant et après utilisation de la fonction Maquette Auto.

Ajouter un second couplet

Pour insérer une seconde ligne de paroles, procédez comme ceci :

1. Entrez les nouvelles paroles au-dessus ou en-dessous du couplet existant.
2. Sélectionnez tous les mots qui figurent dans le nouveau couplet.
3. Faites un clic droit sur les mots sélectionnés afin d'ouvrir un menu contextuel.
4. Sélectionnez le couplet approprié dans le sous-menu Déplacer vers Couplet (Couplet 1–6).

Ceci assignera les paroles sélectionnées au couplet sélectionné.

Pour indiquer que les mots appartiennent à un autre couplet, ils sont automatiquement affichés dans une autre couleur. Toutefois, tous les couplets s'imprimeront en noir, comme d'habitude.

- Pour sélectionner tous les mots d'un seul couplet, pressez [Majuscule] et double cliquez sur le premier mot de ce couplet. Ceci sélectionnera tous les mots suivants de ce couplet.

Insérer des paroles dans les voix

Chaque voix peut avoir ses propres paroles. Si par exemple vous avez un arrangement vocal à plusieurs voix, vous pouvez leur ajouter des paroles, voix par voix.

1. Cliquez sur le Symbole "Lyrics" dans l'onglet Autres, afin que le Crayon soit sélectionné.
2. Vérifiez que la bonne voix est sélectionnée (dans la Barre d'Outils de Partition). Voir "[Entrer des notes dans les voix](#)" à la [page 520](#).
3. Cliquez sur la première note dans la voix sélectionnée.
4. Entrez les paroles pour cette voix, utilisez la touche [Tab] pour passer d'une note à une autre, comme décrit ci-dessus.
5. Continuez, en activant la voix suivante, en cliquant sur la première note dans cette voix et procédez comme avec la première voix.
6. Si nécessaire, ajustez la position des paroles pour chaque voix. (Voir ci-dessous).

Déplacer des paroles

Si vous souhaitez déplacer des paroles en haut ou en bas, par exemple pour faire de la place pour un second couplet, procédez comme ceci :

1. Maintenez enfoncée la touche [Majuscule] et double-cliquez sur une partie des paroles.
Tous les "blocs" de paroles sont sélectionnés.
2. Faites glisser les blocs de paroles en haut ou en bas.
Tous les "blocs" de paroles sont déplacés en fonction.

Ajouter des paroles depuis le Presse-Papiers

Si vous avez préparé vos paroles dans un autre programme, vous pouvez ensuite les importer dans Cubase de la manière suivante :

1. Créez les paroles dans un autre programme.
Il faudra placer soit un tiret (-) soit une [Tabulation] entre chaque syllabe!
2. Copiez le texte.
3. Dans Cubase, sélectionnez la première note à laquelle les paroles doivent être ajoutées.
4. Déroulez le menu Partitions et sélectionnez "Paroles du Presse-papiers" dans le sous-menu Fonctions.
Les paroles sont ajoutées, en commençant à la note sélectionnée.

Texte de Maquette

Les symboles de texte de l'onglet Maquette font partie du niveau Maquette, et peuvent donc être cachés ou affichés pour les différentes pistes de la maquette, en cochant la colonne "L" des Réglages de Partition–page Maquette. Le texte apparaîtra dans toutes les portées, dont la colonne "L" aura été cochée. Cela signifie qu'il est lié à la position des mesures et des portées. Si vous déplacez une mesure ou toute une portée, le texte se déplacera avec.

Texte de Bloc

Le symbole Texte de Bloc se trouve dans les onglets Autres, Maquette et Projet. Il permet d'importer du texte depuis un fichier ou depuis le presse-papiers. Procédez comme ceci :

1. Cliquez sur le symbole Texte de Bloc dans l'onglet désiré, afin que le Crayon soit sélectionné.
Vous avez le choix entre le Texte de Bloc du niveau Projet (choisi dans l'onglet Projet – utile pour du texte devant apparaître dans toutes les pages, ex. le titre de la partition), le Texte de Bloc du niveau Maquette (choisi dans l'onglet Maquette – si vous souhaitez imprimer un titre uniquement dans la prise en page d'une piste en particulier, ex. pour un instrument) particulier, ou le Texte de Bloc qui servira à des parties spécifiques (choisi dans l'onglet Autres – ce texte n'apparaîtra que pour dans partie spécifique de la partition).
2. Cliquez dans la partition là où vous désirez insérer le texte.
Un sélecteur de fichier apparaît.
3. Sélectionnez le fichier texte ou le fichier rtf à importer.

Si vous sélectionnez un fichier, le texte qu'il contient sera inséré dans la partition.

- Faites un clic droit sur le Texte de Bloc inséré afin de faire apparaître un menu local contenant ces options :

Option	Description
Importer texte...	Importe le texte d'un fichier texte ou rtf. Le texte importé remplacera le texte actuellement présent à l'emplacement du Texte de Bloc.
Mettre à jour texte	Recharge le texte du fichier.
Texte du presse-papiers	Colle le texte du presse-papiers dans le Texte de Bloc.
Texte vers presse-papier	Copie le Texte de Bloc dans le presse-papiers.

Option	Description
Cacher	Cache le Texte de Bloc inséré. Pour rendre ce texte à nouveau visible, cochez la case Cacher dans la barre de filtrage ou sélectionnez l'option Montrer du menu contextuel.
Propriétés	Affiche le dialogue des Réglages RTF. Vous pouvez aussi l'ouvrir en double-cliquant sur le Texte de Bloc.

Le dialogue des Réglages RTF

Le fait de sélectionner "Propriétés" dans le menu contextuel (ou de double-cliquer sur le Texte de Bloc) affiche un dialogue contenant les réglage du Texte de Bloc :

Réglage	Description
Police	Permet de choisir la police qui sera utilisée pour le Texte de Bloc. Si "Pas de Changement" est sélectionné, la police du fichier d'origine sera utilisée (si c'est possible).
Taille	Le corps (ou taille) du texte.
Dessiner cadre	Si cette option est cochée, un cadre apparaîtra autour du Texte de Bloc.
Retours à la ligne	Si cette option est cochée, des retours à la ligne seront ajoutés pour faire tenir le texte dans le symbole Texte de Bloc.
Mode Remplacer	Dans ce mode, la case de Texte de Bloc sera opaque, recouvrant ainsi ce qui est en-dessous.
Mode Transparent	Dans ce mode, la case de Texte de Bloc sera transparente.

Texte de Page

Le symbole Texte de Page se trouve dans les onglets Maquette et Projet. Ils fonctionnent de la même manière, mais le Texte de Page de Projet fait partie du niveau Projet, et il apparaîtra donc dans toutes les maquettes.

La position du Texte de Page n'est liée à aucune note, mesure ou position de la portée. En d'autres termes, cela n'a pas d'importance que vous bougiez d'autres objets sur la page, le Texte de Page demeure où vous l'avez placé. Normalement ce type de texte sert aux titres de partition, numéros de page, avis de copyright et autres éléments de texte que vous désirez afficher sur toutes les parties (si toutes les pages si vous voulez).

Procédez comme ceci pour entrer un Texte de Page :

1. Ouvrez l'onglet Maquette ou Projet de l'Inspecteur.
2. Cliquez sur le symbole de Texte de Page afin que le Crayon soit sélectionné.

3. Cliquez dans la partition.

Peu importe l'endroit où vous cliquez – le positionnement sera spécifié dans le dialogue qui apparaît.

4. Entrez le texte à afficher dans le champ situé en haut du dialogue.

Vous pouvez utiliser des caractères spéciaux pour ajouter des "variables" tels que les numéros de page – voir ci-dessous.

5. Faites les réglages de positionnement du texte :

Option	Description
Afficher sur toutes les pages	Si cette option est cochée, le texte sera visibles sur toutes les pages. La case "Sauf première" vous permet d'exclure la toute première page.
Afficher sur 1ère page	Si cette option est cochée, le texte n'apparaîtra que sur la première page.
Ligne	Détermine comment le texte sera aligné. Par exemple, si vous placez plusieurs textes sur "Haut/Gauche", vous pouvez les mettre dans l'ordre en entrant ici le nombre de lignes désiré.
Bascule Position	Lorsque l'option de position Gauche ou Droite est sélectionnée à droite, le fait de cocher cette case permet de passer d'un alignement à gauche à un alignement à droite pour les pages impaires/paires.
Bouton Position	Détermine où sera placé le texte sur la page, verticalement (Haut/Bas) et horizontalement (Gauche, Centre, Droite).

6. Sélectionnez un Style de Texte pour ce texte, ou faites des réglages manuels pour choisir la police, la taille et le style.

7. Cliquez sur OK.

Le texte est inséré. Vous pouvez régler son positionnement manuellement en faisant glisser le bloc de texte.

Insérer des variables

Lorsque vous saisissez le texte à afficher, vous pouvez insérer des caractères spéciaux qui auront pour rôle de "garder la place" pour des informations spéciales. Lorsque le texte sera affichés, ces caractères seront remplacés par les valeurs qu'ils représentent (ex. numéros de page). Les variables suivantes sont disponibles :

Texte à saisir	Le texte tel qu'il sera affiché
%p	Le numéro de la page.
%l (L minuscule)	Le nom (long) de la portée.
%s	Le nom (court) de la portée.
%r	Le nom du projet.

Par exemple, si vous saisissez le texte “%l, %r, Page %p”, ces variables deviendront “1st Violin, Quartet No.2, Page 12” dans la partition.

Usage des Réglages de Partition (page Maquette – Texte)

Dans les Réglages de Partition (page Maquette – Texte) se trouvent un certain nombre de réglages relatifs au texte. Les boutons de symbole correspondent aux symboles se trouvant dans les onglets Autres, Maquette et Projet de l'Inspecteur, voir “[Détails concernant les symboles](#)” à la [page 562](#). Vous pouvez utiliser le menu local Niveau pour afficher les niveaux correspondants.

- Sélectionnez le niveau que vous désirez utiliser dans le menu local Niveau.

Les symboles de texte disponibles pour ce niveau seront affichés à gauche du menu local.

- Vous pouvez utiliser les symboles de texte de la même manière que les symboles de l'Inspecteur ou d'une palette de symboles.

Lorsque vous sélectionnez un symbole de texte dans les Réglages de Partition – page Texte, et que vous déplacez le pointeur de la souris à travers la partition, le pointeur prend la forme d'un crayon, et vous pouvez saisir du texte à l'endroit où vous avez cliqué.

Les onglets Bloc-Note et Sélection

Sous les symboles de texte et le menu local Niveau se trouvent deux autres onglets comportant de grandes cases de saisie de texte.

- Utilisez l'onglet Bloc-Note pour saisir des textes plus longs. Lorsque le texte vous convient de par son contenu et sa longueur, sélectionnez tout ou une partie du texte, puis sélectionnez une note dans la partition. Le bouton Insérer Paroles situé sous l'onglet Bloc-Note est alors disponible.

Lorsque vous cliquez sur Insérer Paroles, le texte sélectionné est placé dans la partition, en commençant à la note que vous aviez sélectionnée.

- Lorsque vous avez sélectionné du texte dans la partition et que vous ouvrez l'onglet Sélection, le ou les mot(s) sélectionné(s) sont affichés dans la case de texte. Vous pouvez alors changer le texte, et utilisez les options de format à gauche pour modifier l'aspect du texte sélectionné.

Lorsque le texte vous convient ainsi que son formatage, cliquez sur Appliquer dans le dialogue Réglages de Partition pour appliquer vos changements au texte sélectionné dans la partition.

Les fonctions de Texte

La Palette de Mots

S'il y a certains mots que vous utilisez souvent, vous pouvez les mémoriser dans la palette “Mots”. Vous gagnerez du temps puisque vous n'aurez pas à les taper à chaque fois.

Mémoriser un mot

1. Affichez la palette (ou l'onglet) de symboles “Mots”. Cet onglet est caché par défaut. Voir “[Choisir les onglets qui seront visibles](#)” à la [page 545](#) pour de plus amples informations sur la façon d'afficher les onglets cachés de l'Inspecteur.
2. Double cliquez dans une case de symbole vide. Le dialogue Éditeur de Texte Personnalisé apparaît.



3. Tapez le ou les mot(s) désirés dans la case de texte située en haut du dialogue.
4. Spécifiez le type de texte (normal ou paroles) à l'aide du menu local Type.
5. Faites les réglages de police, de taille et de style. Vous pouvez aussi utiliser un Style de Texte si vous le souhaitez.
6. Cliquez sur Sortir pour refermer le dialogue. Le ou les mot(s) saisi(s) apparaissent dans les cases de symbole de la palette Mots.

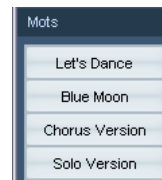

- Un clic droit sur un des champs ouvre un menu contextuel comportant un certain nombre d'options :
- Sélectionnez "Editer..." pour ouvrir le dialogue Éditeur de Texte Personnalisé.
- Sélectionnez Nouveau pour ajouter une nouvelle case de symbole vide à l'onglet Mots.
- Sélectionnez Supprimer pour supprimer les symboles de l'onglet Mots.
- Sélectionnez Ouvrir comme Palette pour ouvrir la palette de symboles Mots.

Insérer un mot

Vous insérez un des mots de la palette comme n'importe quel autre symbole, en sélectionnant le mot approprié et en cliquant dans la partition. Mais vous pouvez aussi éditer le mot après son insertion comme du texte que vous auriez tapé.

Chercher et remplacer

Cette fonction permet de remplacer toutes les occurrences d'un certain mot ou groupe de mots, par un autre mot ou groupe de mots. Le remplacement s'effectue en une seule fois, pour tous les types de symboles de texte, quels que soient leurs réglages de police, taille et style. Procédez comme ceci :

1. Déroulez le menu Partitions et sélectionnez "Chercher et Remplacer" dans le sous-menu Fonctions. Une dialogue apparaît.



2. Saisissez le ou les mot(s) à remplacer dans la case Chercher.
3. Si vous désirez que toutes les instances du ou des mot(s) soient remplacées, qu'ils soient écrits en majuscule ou minuscule, désactivez l'option "Différencier les Majuscules des Minuscules".

4. Si vous ne voulez pas remplacer des parties de mots, cochez l'option "Mot entier".

Par exemple, si vous désirez remplacer le mot "violon" mais pas le mot "violoncelle", vous devez activer "Mot entier".

5. Saisissez le ou les mot(s) qui seront employés en remplacement dans le champ "Remplacer".

6. Cliquez sur OK.

Toutes les occurrences des mots à "Chercher" seront remplacées par les mots choisis pour les "Remplacer".

Noms des portées

Le réglage des noms de portée peut s'effectuer en divers endroits :

- Dans les Réglages de Partition–page Maquette, vous spécifiez si les noms de portée doivent apparaître ou pas, et s'il faut utiliser les noms des pistes dans la partition. Dans une maquette multipiste, vous pouvez choisir quelles pistes auront leur nom visibles, en cliquant dans la colonne "N" de chaque piste.
- Vous spécifiez un nom de portée long et un court dans les Réglages de Partition–page Portée (onglet principal). Ils seront employés si vous n'utilisez pas l'option "D'après pistes" des Réglages de Partition–page Maquette. Le nom long sera affiché uniquement pour le premier système de portée, et le nom court pour les suivants. Si vous préférez que le nom figure seulement en haut de la page, laissez vide le champ "Short".

⚠ Si l'option "Afficher les noms de portée longs sur les nouvelles pages" est activée dans la sous-page Style de Notation (catégorie Noms de Portée) des Réglages de Partition–page Projet, le nom Long sera affiché pour le premier système de chaque page.

- Vous pouvez sélectionner une police pour les noms de portée dans la sous-page Réglages du Texte des Réglages de Partition–page Projet. Procédez comme ceci :

1. Ouvrez les Réglages de Partition–page Projet et sélectionnez la sous-page Réglages du Texte.
2. Sélectionnez l'onglet Texte de Projet.
3. Utilisez le menu local "Police pour" pour sélectionner "Noms de portée".
4. Sélectionnez la police, la taille et le Style pour les noms de portée (ou utiliser un Style de Texte).
5. Cliquez sur Appliquer et refermez le dialogue des Réglages de Partition.

Autres réglages pour les noms de portée

- Si vous activez l'option "Afficher les noms à gauche des portées" dans la sous-page Style de Notation (catégorie Noms de Portée) des Réglages de Partition–page Projet, les noms seront affichés à gauche des portées, et non au-dessus.
- Vous pouvez positionner avec précision (verticalement et horizontalement) les noms de portée grâce aux options de la sous-page Espacement des Réglages de Partition–page Projet.

Numéros de mesure

Les réglages des numéros de mesure peut s'effectuer en divers endroits :

Réglages généraux

1. Ouvrez la sous-page Style de Notation des Réglages de Partition–page Projet.
2. Déroulez la liste de la catégorie "N° de mesure".
3. Utilisez le réglage "Afficher toutes les" pour indiquer "la fréquence" des numéros de mesure.

Les options sont "Première mesure" (n° de mesure à la première mesure de chaque portée), "Off" (pas de n° de mesure) et tout autre chiffre.

4. Si nécessaire, activez l'option "Afficher section avec Silences Multiples".

Lorsqu'elle est activée et que vous avez une pause multiple, le n° de mesure au début de la pause multiple indique une fourchette, représentant la durée de la pause multiple.

5. Si vous voulez que les numéros soient affichés sous les barres de mesure, activez l'option "N° sous les barres de mesure".
6. Cliquez sur Appliquer et refermez le dialogue Réglages de Partition.

Réglages de texte

Comme pour la plupart des autres éléments de texte fixes, vous pouvez sélectionner une police, un corps et un style pour les numéros de mesure dans la sous-page Réglages du Texte des Réglages de Partition–page Projet.

Espacement

Dans la sous-page Espacement des Réglages de Partition–page Projet se trouvent quatre réglages relatifs aux numéros des mesure :

Option	Description
Décal.H 1er n° mesure	Définit la distance horizontale entre le numéro et la barre de mesure pour la première mesure de chaque portée.
Décal.V 1er n° mesure	Définit la distance verticale entre le numéro et la barre de mesure pour la première mesure de chaque portée.
Décal.H autres n°	Définit la distance horizontale entre le numéro et la barre de mesure des autres mesures.
Décal.V autres n°	Définit la distance verticale entre le numéro et la barre de mesure des autres mesures.

Décalage des numéros de mesure

Si vous double-cliquez sur un numéro de mesure, un dialogue apparaît vous permettant de sauter un numéro de mesure dans la numérotation de mesure qui sinon est continue.

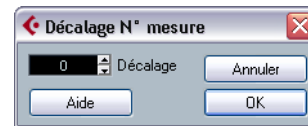

C'est utile par exemple quand une section se répète. Par exemple, si vous avez une répétition des mesures 7 et 8, la première mesure après la répétition devrait avoir le numéro 11, pas 9. Pour effectuer ceci, double-cliquez sur le "9" et insérez un décalage de "2".

C'est également utile si la partition commence sur un temps faible, et que vous voulez que la "vraie" première mesure soit numérotée 1. Dans ce cas, il faut indiquer un décalage (Offset) de "-1" pour la seconde et vérifier que le numéro de la mesure commençant sur le temps faible est cachée.

- Les décalages de n° de mesure appartiennent au niveau Projet et sont visibles sur toutes les pistes et maquettes.

Réglages des autres éléments de texte fixes

Vous pouvez faire de texte pour pratiquement tous les textes et numéros qui apparaissent dans la partition. Procédez comme ceci :

1. Ouvrez la sous-page Réglages du Texte des Réglages de Partition—page Projet.
 2. Sélectionnez l'onglet Texte de Projet.
 3. Utilisez le menu local "Font for" (Police pour) pour sélectionner le type texte à régler.
 4. Utilisez les options du dialogue pour modifier les réglages.
 5. Cliquez sur Appliquer afin d'appliquer les réglages à tous les éléments du type sélectionné.
- Pour refermer le dialogue, cliquez sur la case de fermeture située en haut à droite de la fenêtre du dialogue.



Les N° de mesure avant et après avoir changé leurs réglages de texte.

- Vous pouvez aussi définir des configurations d'attributs de texte dans la sous-page Réglages du Texte, pour pouvoir modifier plus rapidement le texte.

Notez que vous pouvez sélectionner une configuration d'attributs dans le menu contextuel qui s'ouvre en faisant un clic droit sur un élément de texte (voir "Utiliser les Attributs de Texte" à la page 575).

12

Usage des Maquettes

À propos de ce chapitre

Dans ce chapitre vous apprendrez :

- Ce que sont les maquettes et ce qu'elles contiennent.
- Comment créer des Maquettes.
- Comment utiliser les Maquettes pour ouvrir des combinaisons de Pistes.
- Comment appliquer, charger, sauvegarder et effacer des Maquettes.
- Un exemple d'utilisation des Maquettes.

Contexte : les Maquettes

Les Maquettes peuvent être considérées comme des “préréglages” contenant les réglages du niveau Maquette: espacement des portées, barres de mesure, symboles de maquette, etc.

Quand utiliser des Maquettes

- Selon que vous vouliez imprimer la totalité de la partition d'Orchestre ou des parties individuelles d'instruments (ou groupes d'instruments), vous aurez à formater différemment la partition. Les Maquettes vous permettent d'avoir en réserve divers styles de présentation pour une même piste ou groupe de pistes. Vous pourriez par exemple utiliser une maquette pour chaque instrument, et une pour toute la partition d'orchestre.
- En sélectionnant une autre Maquette dans les Réglages de Partition–page Maquette, vous pouvez passer à une autre combinaison de pistes sans avoir à quitter l'Éditeur de Partition.

Qu'y a-t-il dans une maquette ?

Une Maquette contient les éléments et les propriétés suivants :

- Les symboles de maquette insérés (voir “[Les symboles disponibles](#)” à la [page 547](#)).
- Tous les réglages de la page Maquette du dialogue des Réglages de Partition.
- L'espacement vertical entre les portées.
- L'espacement entre les barres de mesure.
- Barres de mesure interrompues.

⇒ Notez que les symboles de Projet (voir “[Les symboles disponibles](#)” à la [page 547](#)), les types de barre de mesure et le décalage des n° de mesure font partie du niveau Projet, et apparaîtront dans toutes les maquettes.

Comment les maquettes sont-elles sauvegardées ?

Les maquettes sont créées automatiquement lorsque vous éditez une piste seule ou une combinaison de pistes. Elles forment une partie intégrante de la combinaison particulière de pistes, ce qui signifie que vous n'aurez pas besoin d'enregistrer les Maquettes séparément.

Créer une Maquette

Une nouvelle Maquette est créée automatiquement lorsque vous accomplissez les tâches suivantes :

1. Ouvrir une nouvelle combinaison de Pistes à des fins d'édition.

Même si chacune des Pistes a déjà été éditée auparavant, à titre individuel ou en groupe, cela n'a pas d'importance. Ce qui compte, c'est que vous ouvriez précisément ces Pistes. Pour créer par exemple une Maquette pour un quartet à cordes, sélectionnez des parts sur les pistes correspondantes et pressez [Ctrl]/[Commande]-[R].

⚠ L'ordre des pistes n'a pas d'importance - vous pouvez les réorganiser dans la fenêtre Projet sans toucher à la Maquette. Mais l'espacement des portées dans la Maquette est relatif à l'ordre des pistes.

Ouvrir une Maquette

La commande “Ouvrir maquette” dans le menu Partitions ouvre un dialogue contenant la liste de toutes les Maquettes disponibles pour le Projet.

- Sélectionnez la maquette désirée dans la liste et cliquez sur OK pour ouvrir les pistes contenues dans cette maquette dans l'Éditeur de Partition.

C'est un moyen simple d'ouvrir plusieurs pistes dans l'Éditeur de Partition directement depuis la fenêtre Projet.

Opérations sur les maquettes

Le dialogue des Réglages de Partition contient une page Maquette, dans laquelle vous pouvez faire des réglages pour les différentes maquettes. À gauche du dialogue, sont listées toutes les maquettes déjà présentes dans le projet (c'est la même liste que celle du dialogue Ouvrir Maquette, vois ci-dessus). La maquette actuellement utilisée est surlignée dans la liste.

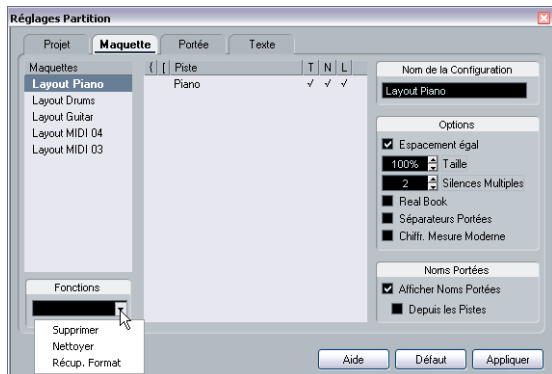

Les Réglages de Partition—page Maquette.

Vous pouvez effectuer ici un certain nombre d'opérations :

Ouvrir des pistes dans une maquette

Pour sélectionner une autre combinaison de pistes à des fins d'édition, choisissez la maquette correspondante dans la liste.

- Le dialogue peut rester ouvert pendant l'édition et peut donc servir à sélectionner d'autres pistes à éditer.

Importer des symboles de maquette

En sélectionnant une autre maquette et en choisissant "Récupérer Format" dans le menu local Fonctions situé sous la liste, vous pouvez importer tous les symboles de maquette (insérés depuis la section des symboles de maquette de l'Inspecteur) se trouvant dans celle qui est sélectionnée dans la maquette en cours.

Gestion des maquettes

- Pour renommer une maquette, sélectionnez-la dans la liste et tapez son nom dans le champ Nom en haut à droite du dialogue.
Au départ, la maquette prend le nom d'une des pistes éditées – il vaut mieux lui donner un nom plus évocateur.
- Pour supprimer une maquette dont vous n'avez plus besoin, sélectionnez-la dans la liste et choisissez "Supprimer" dans le menu local Fonctions.
- Pour supprimer toutes les maquettes pour lesquelles il n'y a plus de combinaisons de pistes, sélectionnez "Nettoyer" dans le menu local Fonctions.

Usage des Maquettes - Un Exemple

Le paragraphe suivant décrit les étapes de base pour extraire une partie individuelle à partir d'une partition d'orchestre.

1. Préparez la partition complète, formatage compris. Ceci peut inclure l'insertion d'un Texte de Bloc de niveau Projet pour le titre de la partition, le réglage du type de barre de mesure, etc.
2. Ouvrez les Réglages de Partition—page Maquette et tapez le nom désiré dans le champ Nom (par exemple "Full Score").
3. Refermez l'Éditeur de Partition.
4. Ouvrez une seule piste, par exemple une piste pour les bois.
Les réglages du niveau Projet apparaîtront automatiquement dans la nouvelle maquette de cette piste.
5. Préparez une maquette pour la partie des bois.
Vous pouvez par exemple déplacer des barres de mesure, ajouter des Finales, activer les Pauses Multiples, etc.

- Vous pouvez aussi importer tous les symboles de maquette depuis la maquette "Full Score" ; ouvrez les Réglages de Partition—page Maquette, sélectionnez la maquette "Full Score" dans la liste à gauche puis choisissez "Récupérer Format" dans le menu local Fonctions (voir "Importer des symboles de maquette" à la [page 586](#)).

⚠ Faites attention de ne pas modifier des propriétés de la piste qui ne dépendent pas du niveau Maquette (car vous modifieriez la partition d'orchestre également !).

6. Tapez le nom désiré pour la nouvelle maquette dans le champ Nom des Réglages de Partition–page Maquette et cliquez sur “Appliquer”.

Piste Marqueur -> Forme

Si vous avez créé des marqueurs dans la fenêtre Projet afin de repérer le début de chaque nouvelle “section” de votre musique (couplet, pont, chorus, etc), vous pouvez automatiquement transférer ces marqueurs à la maquette en cours :

1. Déroulez le menu Partitions et ouvrez le sous-menu Fonctions Maquette avancées.
2. Sélectionnez “Piste Marqueur -> Forme”.
Les repères et les double barres de mesure sont alors insérés dans la partition, à la position de chaque marqueur.
3. Si vous voulez que les noms des marqueurs soient visibles également, ouvrez à nouveau le sous-menu “Fonctions Maquette avancées” et sélectionnez “Afficher les marqueurs”.

À propos de ce chapitre

Dans ce chapitre vous apprendrez :

- Comment modifier la taille de la portée.
- Comment créer des pauses multiples.
- Comment ajouter et éditer des barres de mesure.
- Comment créer des mesures de départ.
- Comment régler l'espacement des mesures et le nombre de mesures sur la largeur de la page.
- Comment contrôler l'espacement à la fois entre les portées et les portées multiples.
- Comment utiliser le dialogue Maquette Auto.
- Comment utiliser la fonction Réinitialiser Maquette.
- Comment interrompre des barres de mesures.

⚠ Avant de commencer la mise en page de votre partition, il faut ouvrir le dialogue Format d'Impression dans le menu Fichier et effectuer les réglages concernant le format du papier, l'échelle et les marges !

Réglages de la maquette

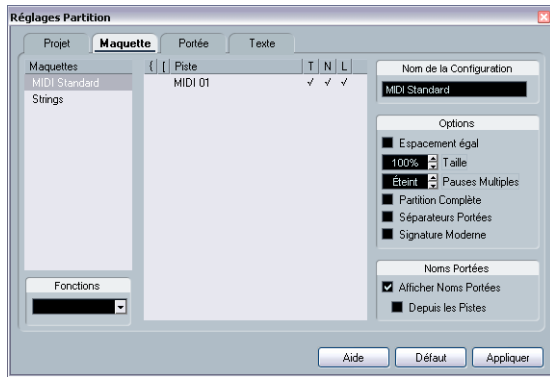

Les Réglages de Partition—page Maquette contient un certain nombre de réglages qui affectent l'affichage de la maquette en cours.

La liste des pistes

La liste des pistes regroupe les pistes figurant dans la maquette et permet de faire les réglages suivants :

Option	Description
Crochets	Ces deux colonnes permettent d'ajouter des crochets et des accolades, englobant n'importe quel nombre de portées dans la maquette. Voir " Ajouter des crochets et des accolades " à la page 597 .
T	Concerne l'option Chiffr. Mesure Moderne si elle est activée à droite. Dans ce cas, utilisez cette colonne pour indiquer sur quelles pistes le chiffrage de mesure devra apparaître – voir ci-dessous.
N	Détermine si le nom de la portée sera visible pour chaque portée de la maquette.
L	Si cette option est activée, tous les symboles de maquettes seront visibles; sinon ils seront cachés. Ceci permet par ex. de montrer les repères uniquement sur la portée du haut dans une maquette à plusieurs portées.

Espacement égal

▪ Activez cette option lorsque vous désirez qu'une note occupe un certain espace en fonction de sa valeur de note. Lorsque l'option "Espaceur égal" est activée, deux doubles-croches par exemple, occuperont la même place qu'une croche.

Si cette option est désactivée, l'espacement des notes sera géré automatiquement.

Taille

Change la taille de toutes les portées. Voir "[Taille de la Portée](#)" à la [page 590](#).

Pauses multiples

À chaque fois qu'un silence dépasse une mesure, le programme peut le remplacer par un symbole de Pause Multiple. Ce paramètre permet de définir le nombre de mesures vides "autorisé", avant que Cubase ne décide des les réunir en une Pause Multiple, "Off" signifiant "jamais". Voir "[Pauses multiples](#)" à la [page 592](#) pour de plus amples informations sur les pauses multiples.

Real Book

Quand cette case est cochée, la clé et l'armure ne sont pas reproduits en tête de chaque portée mais au début de la première portée de chaque page.

Séparateurs de portée

Quand cette case est cochée, des Séparateurs de Portée sont insérés entre chaque ensemble de portées.

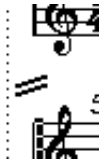

Un séparateur entre deux systèmes.

Chiffrage de mesure moderne

Quand cette case est cochée, les chiffres de mesure apparaissent au-dessus des portées et non à l'intérieur. Vous pouvez régler leur taille dans la section Mesures des Réglages de Partition–page Projet (sous-page Style de Notation). Notez également que lorsque cette option est sélectionnée, vous pouvez utiliser la colonne "T" dans la liste des pistes de la page Maquette afin d'indiquer pour quelles pistes les chiffres de mesure seront affichés.



- Si vous préférez afficher la partition d'une manière plus moderne, cochez les autres options de la sous-page Style de Notation !

Pour les descriptions des options utilisez le bouton Aide du dialogue.

Taille de la Portée

Pour une portée

Vous pouvez régler la Taille de la Portée sous forme de pourcentage de la taille normale.

1. Ouvrez les Réglages de Partition–page Portée pour la portée qui vous intéresse.
2. Sélectionnez l'onglet Options.
3. Réglez le paramètre "Taille" de la section Taille du Système.
Les valeurs sont comprises entre 25% et 250 % de la taille normale.
4. Cliquez sur Appliquer.

Pour toutes les pistes d'une maquette

1. Ouvrez les Réglages de Partition–page Maquette.
2. Changez le paramètre Taille.
Les valeurs sont comprises entre 25% et 250% de la taille normale.
3. Cliquez sur Appliquer.

Toutes les portées auront désormais la taille voulue. Les portées qui avaient des réglages individuels de taille (comme décrit plus haut), seront toujours plus petites ou plus grandes en proportion.

Ce réglage fait partie de la Maquette et peut être utilisé afin que la taille à l'impression des portées de la partition d'orchestre, soit inférieure à celle des parties individuelles de chaque instrument.

Cacher / Afficher des éléments

Tout objet sur une page peut être caché, y compris des notes, des silences, des symboles, des barres de mesure, et même des portées entières. Il est possible de rendre une page totalement vierge par cette fonction (enfin presque, car une portée au moins doit rester visible). Des applications de cette fonction sont décrites plus bas.

Cacher

Pour cacher des éléments, procédez comme suit :

1. Sélectionnez tous les éléments à cacher.
2. Choisissez "Cacher" dans le menu Partitions ou cliquez sur le bouton "H" de la Barre d'Outils de Partition.

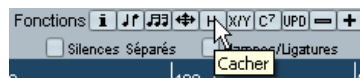

- Les notes peuvent aussi être cachées en les sélectionnant, puis en cliquant sur le bouton "i" de la Barre d'Outils de Partition et en cochant la case Cacher Note du dialogue Régler Info. Note (voir "[Autres détails concernant les notes](#)" à la [page 530](#)).

⚠ Si l'option Cacher de la barre de filtrage est activée, les objets cachés seront affichés en gris afin qu'ils soient quand même visibles et que vous puissiez les sélectionner.

Cacher dans cette maquette uniquement

Si vous voulez que les éléments cachés ne le soient que pour la maquette active, maintenez [Ctrl]/[Commande] lorsque vous choisissez la commande “Cacher/Montrer” comme décrit précédemment.

⚠ Il n'est pas possible de cacher des notes, seulement les autres symboles.

⇒ Vous pouvez aussi déplacer des objets cachés sur la maquette en faisant un clic droit sur le marqueur “Cacher” et en sélectionnant “Déplacer vers Maquette”.

Afficher des objets cachés

La barre de filtrage (rendue visible en cliquant sur le bouton “Montrer Barre de Filtrage” de la barre d'outils) contient deux options relatives aux objets cachés :

- Si vous activez l'option “Notes cachées”, toutes les notes cachées de la partition apparaîtront. Désactiver “Notes Cachées” les cachera à nouveau.
- Si vous activez l'option “Cacher”, tous les objets cachés (sauf les notes) seront indiqués par un marqueur de texte “Caché”.



Voir un objet

1. Assurez-vous que l'option “Cacher” est bien cochée dans la barre de filtrage.
2. Cliquez sur le marqueur “Cacher”, situé sous l'objet que vous désirez révéler. Le texte est sélectionné.
3. Appuyez sur [Effacement] ou [Suppr]. L'objet apparaît, et Annuler est toujours disponible si vous changez d'avis.

Afficher tous les objets

Si vous choisissez à nouveau “Cacher/Montrer” dans le menu Partitions, tous les objets cachés réapparaîtront.

- Vous pouvez aussi utiliser la fonction Réinitialiser Maquette afin d'afficher définitivement les notes et les objets cachés, comme décrit dans la section “Initialiser la Maquette” à la page 600.

Afficher une note cachée

Bien que toutes les notes cachées puissent être rendues visibles en cochant la case Notes Cachées de la barre de filtrage, vous pouvez aussi rendre certaines d'entre elles à nouveau visibles en “permanence” :

1. Cochez la case Notes Cachées dans la barre de filtrage.
2. Sélectionnez les notes que vous ne voulez plus cacher. Si l'option “Utiliser les Couleurs pour d'autres Significations” est activée dans le dialogue des Préférences-Partitions, les notes cachées seront affichées dans une couleur différente.
3. Double-cliquez sur une des notes.
4. Désactivez l'option Cacher Note dans le dialogue Régler Info. Note et cliquez sur Appliquer.

Applications de la fonction Cacher

Imprimer des gammes

Si vous désirez créer des exemples de gammes, entrez les notes mais cachez les signes de mesure, les barres de mesures, et autres objets inutiles.

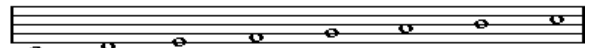

Une gamme créée en cachant les barres de mesure, la métrique etc.

Notation stylisée

En cachant les barres de mesure vous pouvez produire une notation stylisée.

Cacher des notes pour faciliter la lecture

Si vous avez enregistré votre musique et que vous avez ajouté des glissandos, des chutes, etc. qui sonnent très bien mais engendrent beaucoup de notes inutiles, vous préférerez probablement cacher des notes et insérez des symboles adéquats à la place.

Colorier les notes

Vous pouvez utiliser le menu local de couleurs de la barre d'outils pour colorier les notes sélectionnées, par ex. dans un but pédagogique. Tout ceci est décrit en détails dans le § "Colorier les notes" à la page 532.

Pauses multiples

Des mesures consécutives de silence peuvent être réunies automatiquement dans des mesures à pauses multiples comme suit :

1. Ouvrez les Réglages de Partition–page Maquette.
2. Réglez l'option Pauses multiples sur le nombre de mesures qui seront "autorisées" avant que Cubase ne les affiche sous la forme d'une pause multiple.

Par exemple, un réglage de 2 signifie que trois mesures vides consécutives ou plus seront réunies en une pause multiple. La valeur "Off" signifie "jamais".

3. Cliquez sur Appliquer et refermer le dialogue. Les pauses multiples apparaissent alors dans la partition.



Une pause multiple couvrant trois mesures.

Diviser une pause multiple

Pour diviser une longue pause multiple en plusieurs pauses plus courtes, procédez comme ceci :

1. Double-cliquez sur le symbole de pause multiple. Le dialogue Diviser Pauses Multiples apparaît:

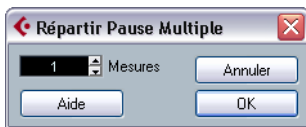

2. Dans le dialogue, entrez le numéro de la mesure où doit se trouver la première division.

3. Cliquez sur OK

Si vous voulez diviser à nouveau ce qui reste, double-cliquez sur n'importe quelle des Pauses Multiples et recommencez la procédure.

- ⚠ Le programme divise automatiquement les pauses multiples en cas de changement de Métrique ou en présence de doubles barres de mesure, de signes de reprise ou de Lettres Repère.

Aspect des pauses multiples

Les Réglages de Partition–page Projet contiennent plusieurs sous-pages, dans lesquelles vous pouvez faire des réglages pour les pauses multiples :

- La sous-page "Style de Notation" contient les réglages suivants concernant les pauses multiples :

Option	Description
Pauses multiples en style liturgique	Lorsque cette option est cochée, les pauses multiples sont affichées en "style liturgique" (barres verticales), au lieu des symboles horizontaux habituels.
(Nombre de mesures au-dessus du symbole	Lorsque cette option est cochée, les nombres sont affichés au-dessus des symboles de pauses multiples, et non en dessous.
Pauses multiples – Caler les silences déplacés avec l'outil Maquette	Lorsque cette option est cochée, les silences sont automatiquement calés sur des positions "intelligentes" dans la partition (c'est-à-dire des positions utilisées en notation normale) lorsqu'ils sont déplacés à l'aide de l'outil Maquette. Si elle est désactivée, les silences peuvent être positionnement partout.
N° de mesure–Afficher Sections avec Silences Multiples	Lorsque cette option est cochée, les numéros de mesure sont affichés, ceux correspondant à une pause multiple représente les mesures regroupées.

- Dans la sous-page Espacement du dialogue, il est aussi possible de régler la hauteur et la largeur du symbole de pause multiple.
- Dans la sous-page des réglages de Texte, vous pouvez sélectionner une police pour les nombres des pauses multiples (sélectionner "Pauses multiples" dans le menu local "Police pour" et faites les réglages adéquats).

Éditer les barres de mesure

Édition des barres de mesure existantes

Pour chaque barre de mesure, vous avez le choix entre normale, double, signe de reprise, etc :

1. Double cliquez sur la barre de mesure dont vous voulez modifier des réglages.

Un dialogue apparaît regroupant des barres de mesure.



2. Si vous voulez avoir des crochets sur les barres de mesure, cochez la case "Crochets".

Cela ne concerne que les signes de reprise.



3. Cliquez sur le type de barre de mesure choisi.

Le dialogue se referme et la barre de mesure est changée.

⇒ Les barres de mesure font partie du niveau Projet – tout changement sera reflété dans toutes les maquettes.

Créer des anacrouses

À l'aide de la fonction Barre Mobile

Avec cette méthode, l'anacrouse contiendra exactement le nombre de temps affichés. C'est-à-dire, si vous avez une anacrouse d'un temps, votre projet commencera par une mesure à 1/4.

1. Changez le chiffre de la première mesure en fonction de la durée de l'anacrouse.

2. Insérez un chiffre de mesure correct (celui utilisé tout au long du projet) dans la seconde mesure.

Pour insérer un chiffre de mesure, sélectionnez-le dans la section "Mesures" de l'inspecteur et cliquez dans la partition avec le Crayon.

3. Entrez les notes de l'anacrouse dans la 1ère mesure.

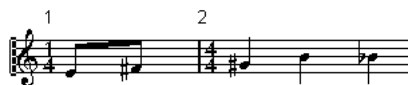

La première mesure avant les réglages.

4. Double-cliquez sur le chiffre de la mesure de l'anacrouse.

Le dialogue Édition de la Mesure apparaît.

5. Cochez l'option "Barre Mobile" et cliquez sur OK.

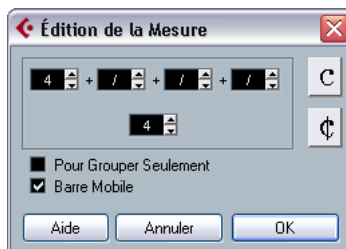

Le chiffre de la première mesure prend l'aspect de celui de la seconde, et celui de la seconde est caché :



6. Si vous utilisez des numéros de mesure, double-cliquez sur le premier numéro et entrez un décalage de -1.

7. Réglez l'affichage des numéros de mesure et cachez le "0" de la première mesure.

En cachant les silences

Avec cette méthode, la première mesure le même chiffre de mesure que les suivantes – elle ressemblera à une mesure d'anacrouse :

1. Entrez les notes de l'anacrouse dans la 1ère mesure.

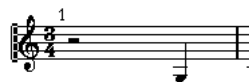

La première mesure avant les réglages.

- Cachez les silences qui précèdent les notes.
- Faites glisser la barre de mesure entre la 1 et la 2 pour régler la largeur de la mesure.



Après avoir caché le silence et déplacé la barre de mesure.

- Si vous le désirez, déplacez les notes dans la mesure de l'anacrouse, à l'aide de l'outil de Déplacement Graphique.
- Si vous utilisez des numéros de mesure, réglez-les comme indiqué dans l'exemple précédent.



l'anacrouse finale.

Régler le nombre de mesures en largeur de page

Automatiquement

- Lorsque vous ouvrez une nouvelle combinaison de pistes pour les éditer, le nombre de mesure dans la largeur de la page est déterminé par le réglage "Mesures par défaut en largeur" dans le dialogue des Préférences-Partitions.
- Dans le dialogue Maquette Automatique (voir "[Maquette Automatique](#)" à la [page 598](#)), vous pouvez indiquer le nombre maximum de mesures sur une portée.

Manuellement

En Mode Page vous avez la maîtrise totale du nombre de mesures affichées en largeur de page, grâce au dialogue "Nombre de Mesures" ou aux outils.

⇒ Si vous voulez utiliser l'option "Nombre de Mesures Max." du dialogue Maquette Automatique (voir "[Maquette Automatique](#)" à la [page 598](#)), il faut le faire avant de régler manuellement le nombre de mesures.

Utilisation du dialogue "Nombre de mesures"

- Activez une portée dans le système où vous désirez effectuer des changements.

En clair, si la disposition des choses vous convient sauf, disons, pour le cinquième système, alors vous activez une portée de ce système.

- Déroulez le menu Partitions et sélectionnez "Nombre de Mesures" dans le sous-menu Maquette Avancée. Le dialogue Nombre de Mesures apparaît.

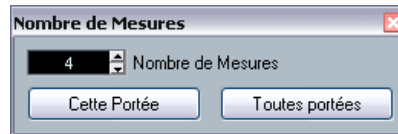

- Réglez le nombre de mesures en largeur de la page.
 - Pour changer le nombre de mesures de la portée active uniquement, cliquez sur "Cette portée".
 - Pour changer le nombre de mesures de la portée active et des suivantes, cliquez sur "Toutes les portées".
- En d'autres termes, pour régler tous les systèmes de toutes les pages sur le même nombre de mesures, rendez active la toute première portée et utilisez l'option Toutes les portées.

À l'aide des outils

- Pour faire passer à la ligne une mesure, prenez les Ciseaux et cliquez sur la barre de mesure.

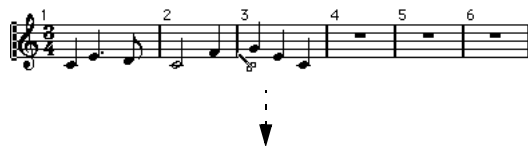

Avant et après avoir fait passer la 3e mesure à la ligne.

- Pour faire remonter une mesure à la portée précédente, prenez le Tube de Colle et cliquez sur la dernière mesure de la portée du dessus. En fait cela déplace toutes les mesures de la portée inférieure à celle du dessus.

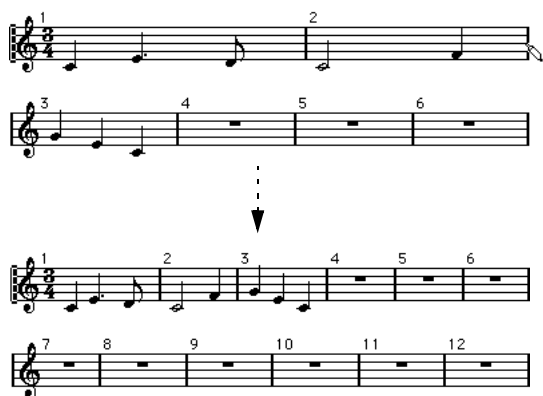

Déplacer des barres de mesure

Les opérations suivantes peuvent être effectuées indifféremment avec l'outil de Sélection d'Objet normal ou l'outil de Déplacement Graphique.

Déplacer une barre de mesure

Si vous faites glisser une barre de mesure de gauche à droite, les mesures voisines sont réglées proportionnellement.

Déplacer des barres de mesure sur toutes les portées

Si vous tenez enfoncée la touche [Alt]/[Option] pendant que vous faites glisser une barre de mesure, les mesures voisines seront déplacées en conséquence.

Déplacer une seule barre de mesure séparément

Si vous maintenez [Ctrl]/[Commande] pendant que vous faites glisser une barre de mesure, les mesures voisines ne seront pas affectées en largeur.

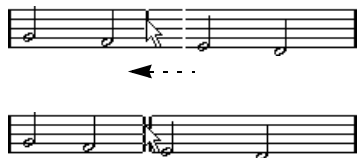

Faire un retrait sur une ligne

- Pour créer un retrait, faites simplement glisser la première ou la dernière barre de mesure sur la portée. La taille de toutes les mesures sera ajustée en proportion.



Avant et après avoir déplacé la 1ère Barre de Mesure sur la première portée.

Faire des retraits sur plusieurs lignes

Pour mettre en retrait la première ou la dernière barre de mesure d'un système, et que tous les systèmes suivants aient la même indentation maintenez [Alt]/[Option] pendant le déplacement. Pour créer un retrait sur toutes les lignes de toutes les pages, maintenez [Alt]/[Option] et faites glisser la barre de mesure appropriée sur le premier système de la partition.

La dernière barre de mesure dans le morceau

Celle-ci est habituellement étirée jusqu'à la marge de droite. En faisant glisser la barre de fin, vous pouvez faire terminer la mesure n'importe où sur la page. Vous pouvez également double-cliquer dessus, si vous voulez un autre type de barre de mesure que celui défini par défaut.

Rétablissement de l'espacement des mesures

Pour rétablir les valeurs standard d'espacement des mesures pour une ou plusieurs lignes, procédez comme suit :

1. Trouvez la ligne qui vous intéresse et activez une portée dans ce système.
2. Choisissez "Nombre de mesure" dans le sous-menu Maquette Avancée du menu Partitions.
3. Définissez le nombre de mesures déjà sur la portée.
4. Cliquez sur "Cette portée".

Cliquer sur "Toutes les portées" rétablirait les réglages pour toutes les portées de la partition, voir "Utilisation du dialogue "Nombre de mesures" à la page 594.

5. Refermez le dialogue.

L'espacement des barres de mesure est réinitialisé pour la portée sélectionnée et toutes les suivantes.

Faire glisser des portées

Les opérations suivantes peuvent être effectuées indifféremment avec l'outil de Sélection d'Objet normal ou l'outil de Déplacement Graphique.

⇒ Cependant, le glisser-déplacer de Portées ne peut se faire qu'en mode Page.

Régler l'écartement entre deux portées d'orchestre

1. Localisez la première portée dans le plus bas des deux systèmes que vous voulez écarter.
2. Cliquez juste à gauche de la première barre de mesure, et tenez le bouton de la souris enfoncé. L'affichage de toute la portée passe en inversé.

3. Faites glisser vers le bas jusqu'à obtenir la distance voulue entre les portées puis relâchez le bouton de la souris.



Avant...



... et après avoir fait glisser le système du haut, pour faire de la place.

Établir un écartement égal entre toutes les portées d'orchestre

1. Maintenez [Alt]/[Option] et faites glisser la première portée du second système, jusqu'à obtenir la bonne distance entre celle-ci et le premier système.
2. Relâchez la souris et la touche [Alt]/[Option]. Tous les systèmes seront écartés d'une distance égale.

⚠ Cette opération affecte le système que vous avez fait glisser et les suivants.

Régler l'écartement entre portées d'une partition d'orchestre

1. Localisez la portée du système que vous voulez écarter.
2. Cliquez juste à gauche de sa première barre de mesure, et tenez enfoncé le bouton de la souris. La portée entière est sélectionnée.

3. Faites glisser vers le bas ou le haut et relâchez la souris.

La nouvelle distance est réglée pour les deux portées.

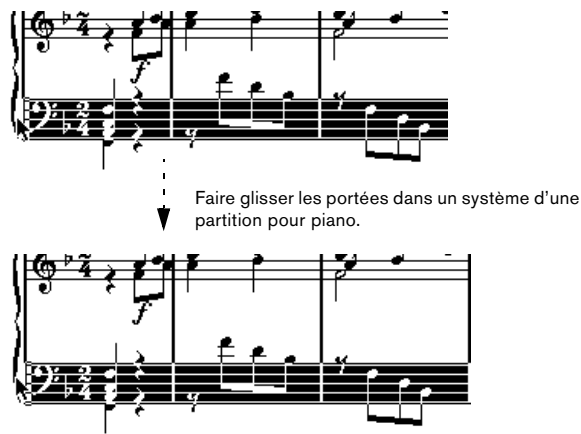

Régler la distance entre portées pour plusieurs systèmes

1. Maintenez [Alt]/[Option] et faites glisser la portée désirée comme décrit plus haut.
2. Relâchez la souris et la touche [Alt]/[Option].
Toutes les portées correspondantes seront écartées des autres portées de leur système, de la même distance.

Déplacer une seule portée

Vous pourriez avoir besoin de déplacer une portée sans affecter les autres :

1. Maintenez [Ctrl]/[Commande].
2. Faites glisser n'importe quelle portée comme décrit plus haut.

Déplacer des portées d'une page à une autre

Grâce aux commandes "Déplacer à la page suivante/précédente" du menu contextuel Portée, vous pouvez facilement modifier les sauts de page :

Déplacer les portées à la page suivante

1. Repérez la portée que vous voulez faire passer en haut de la page suivante, et rendez-la active.
Il peut s'agir de n'importe quelle portée sauf la première d'une page.

2. Faites un clic droit sur le rectangle bleu à gauche de la portée et sélectionnez "Déplacer à la page suivante" dans le menu contextuel Portée.

La portée active (et les suivantes sur cette page) passeront à la page suivante.

Déplacer les portées à la page précédente

1. Rendez active la portée située en haut de la page.
Si une autre portée est active, la fonction "Déplacer à la page précédente" sera affichée en gris. De même, cette fonction n'est pas utilisable sur la première portée de la première page.

2. Faites un clic droit sur le rectangle bleu à gauche de la portée et sélectionnez "Déplacer à la page précédente" dans le menu contextuel Portée.

La portée active, et les suivantes qui peuvent l'être en fonction de la place, sont déplacées à la page précédente. Si la page précédente est déjà remplie, rien ne se passe.

Ajouter des crochets et des accolades

Les crochets et accolades seront ajoutés dans les Réglages de Partition-page Maquette. Les réglages que vous faites seront spécifiques à la maquette en cours, vous pouvez donc avoir des ensembles de crochets ou accolades différents pour les diverses configurations de pistes.

1. Dans le menu Partitions, sélectionnez "Réglages..." et dans le dialogue qui apparaît, ouvrez la page Maquette.
Dans la liste des pistes, se trouvent des colonnes pour les accolades (}) et les crochets ({).

2. Cliquez dans une des colonnes et faites défiler la liste vers le bas pour englober les portées désirées. La colonne indique graphiquement quelles portées seront rassemblées par l'accolade ou le crochet.

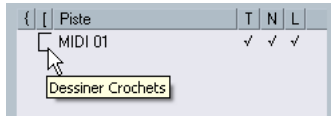

Cliquez au niveau de la première portée avec crochet ou accolade...

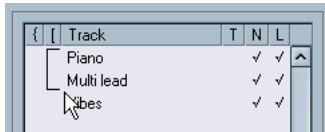

...et faites glisser vers le bas le long de la liste afin d'englober les portées désirées.

3. Refermez le dialogue.

La partition est affichée avec des crochets ou des accolades en fonction des réglages que vous avez faits.

- Vous pouvez modifier les crochets et accolades dans ce dialogue en faisant glisser les extrémités de l'indicateur dans la liste.
- Pour supprimer un crochet ou une accolade, cliquez sur son indicateur dans la liste.

⇒ Vous pouvez obtenir automatiquement des ruptures de barres de mesure basées sur les crochets que vous avez ajoutés – voir ["Interrompre des barres de mesure"](#) à la [page 600](#).

⇒ Si l'option "Afficher les crochets en Mode Édition" est activée dans le dialogue des Préférences (page Partitions), les crochets et les accolades apparaîtront aussi en Mode Édition.

Maquette Automatique

Cette option du menu Partitions affiche un dialogue contenant plusieurs options. En choisissant une d'entre elles, le logiciel "parcourt" la partition et ajuste automatiquement les largeurs de mesure, la distance entre les portées etc. Les sections et les propriétés de la partition qui sont affectées dépendent de l'option choisie.

⚠ Les réglages Maquette Automatique s'effectuent comme si vous les aviez faits manuellement. Donc si quelque chose ne vous convient pas, vous pouvez toujours les modifier manuellement, comme décrit ci-dessus.

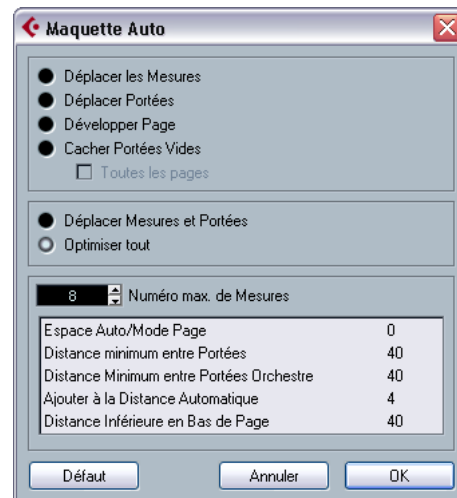

⇒ Vous pouvez aussi ouvrir ce dialogue en cliquant sur le bouton "Maquette Auto" dans la barre d'outils .

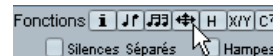

Déplacer des mesures

Cette option concerne la portée d'orchestre active et tente de régler la largeur des mesures, afin que toutes les notes et symboles aient autant de place que possible. Le nombre de mesures de la portée n'est pas affectée.

- Vous pouvez exécuter cette fonction pour plusieurs portées en même temps, en dessinant un rectangle de sélection les englobant, puis en sélectionnant "Déplacer des mesures".

Déplacer portées

Modifie la largeur des mesures (comme Déplacer toutes les Mesures) mais également la distance verticale entre les portées, de celle active et des suivantes.

Développer page

Ceci corrige la répartition verticale des portées dans la page en cours, afin qu'elles "remplissent la page". En d'autres termes, cette opération supprime le blanc restant en bas de la page.

Cacher les portées vides

Cache toutes les portées vides, de celle active à la fin de la partition. Notez que les portées polyphoniques/doubles sont dans ce cas traitées comme une même entité, si la clef de la portée supérieure est différente de celle de la portée inférieure. Donc, une portée de piano est considérée comme "vide" s'il n'y a aucune note sur chacune des deux portées.

- Si vous avez activé l'option "Cacher" (H) de la barre de filtrage, les portées cachées sont indiquées par un marqueur mentionnant "Cacher: Nom" (où "Nom" est le nom de la portée).

Pour afficher les portées cachées, il faut effacer leur marqueur "Cacher".

- Si vous avez activé l'option "Maquette Auto: Ne pas cacher la première portée" dans le dialogue des Préférences-Partitions, les portées du tout premier ensemble de portées d'orchestre ne seront pas cachées, même si elles sont vides.

C'est pratique, par exemple si vous créez une partition d'orchestre, et que vous désirez afficher la "mise en page" complète de l'orchestre sur la première page de la partition, sans rien cacher.

Toutes les pages

Activez cette option si vous désirez appliquer les options ci-dessus à toutes les pages. Veuillez noter que ce réglage sera appliqué à la portée active et aux suivantes. Si vous voulez que toutes les pages de la partition soient affectées, vous devez rendre active la toute première portée (la 1ère portée de la 1ère page).

Déplacer mesures et portées

C'est une combinaison des fonctions "Déplacer toutes les mesures" et "Déplacer portées", avec calcul automatique du nombre de mesure en largeur d'une page – cette fonction essaie d'optimiser le nombre de mesure en largeur de la page pour chaque portée (le nombre maximum étant réglé dans le dialogue).

Tout optimiser

Effectue toutes les opérations précédentes d'un seul coup. Cette procédure peut prendre un certain temps, mais donne souvent d'excellents résultats.

Autres fonctions

Les options suivantes sont disponibles en bas du dialogue :

Réglage	Description
Nombre Max. de mesures	Permet de spécifier le nombre maximum de mesures par portée lorsque les fonctions "Mesures et portées" ou "Optimiser tout" sont utilisées.
Espace Auto / Mode Page	Plus cette valeur est élevée plus il y aura d'espace pour chaque élément de la partition (et donc moins il y aura de mesure en largeur).
Distance minimum entre portées	Lorsque vous employez une fonction Maquette Automatique qui déplace les portées (modifie les distances verticales entre portées), ce réglage détermine la distance minimum permise entre portées.
Distance minimum entre portées d'orchestre	Règle la distance minimum permise entre les portées d'orchestre de la même manière.
Ajouter à la distance de Maquette Automatique	Ce nombre s'ajoute à la distance entre portées qui sera calculé lorsque vous emploierez les fonctions Maquette Automatique. Plus ce nombre est élevé, plus la distance entre portées sera grande.
Distance jusqu'en bas de page	Cette valeur s'ajoute à l'espace laissé en blanc qui apparaît en bas d'une page lorsque vous emploierez les fonctions Développer page.

⇒ Les fonctions "Déplacer portées" et "Déplacer toutes les Mesures" ("Déplacer portées" + "Toutes les Pages") sont également accessibles via le menu contextuel Portée (qui s'ouvre en faisant un clic droit sur le rectangle bleu à gauche de la portée active).

Initialiser la Maquette

Cette fonction vous permet d'effacer les éléments invisibles propres aux maquettes, ce qui revient à rétablir les réglages par défaut de la partition.

1. Sélectionnez "Initialiser Maquette..." dans le menu Partitions.

Le dialogue Initialiser Maquette apparaît.



Les options suivantes sont disponibles :

Option	Description
Notes cachées	Rend à nouveau définitivement visibles les notes cachées.
Caché	Rend à nouveau définitivement visibles tous les autres objets cachés.
Quantifier	Efface tous les éléments de Quantification d’Affichage.
Outil Maquette	Réinitialise toutes les positions des notes, clés, liaisons, modifiés avec l’outil de Déplacement Graphique.
Groupage	Réinitialise les réglages de regroupements de notes par des ligatures à leur valeur standard.
Cutflag	Efface tous les événements Cutflag.
Hampes/Ligatures	Réinitialise les valeurs de longueur de hampes et de l’angle d’inclinaison des ligatures qui ont été modifiées manuellement.
Coordonnées	Supprime tous les espacements manuels de symboles de note et de liaisons de phrasé.

2. Activez les options en fonction de ce que vous désirez effacer ou réinitialiser.
3. Cliquez sur "Cette portée" pour réinitialiser uniquement la portée active, ou sur "Toutes portées" pour réinitialiser toutes les portées de la partition.

Interrompre des barres de mesure

Il est des cas où l'on ne veut pas qu'une barre de mesure traverse toute la partition d'orchestre. Dans ce cas on peut "l'interrompre".

Manuellement

Interrompre des barres de mesure dans une partition pour orchestre

1. Sélectionnez la Gomme.
2. Cliquez sur une barre de mesure reliant deux portées. Toutes les barres de mesure entre ces deux portées (sauf la première et la dernière) seront interrompues. Pour interrompre également la première et la dernière barre de mesure d'une partition d'orchestre, il faut cliquer directement dessus.

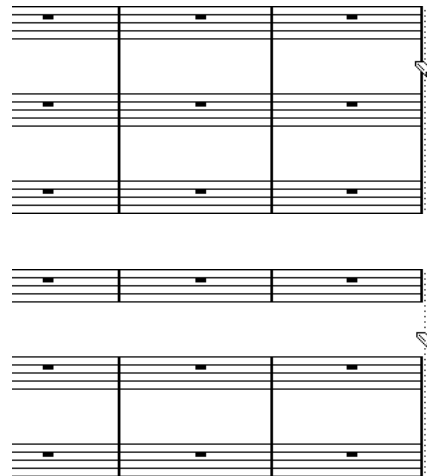

Avant et après l'interruption des barres de mesure.

Interrompre toutes les barres de mesures de plusieurs portées d'orchestre

Si vous maintenez [Alt]/[Option] tout en cliquant sur une barre de mesure, comme ci-dessus, les barres de mesure correspondantes sont interrompues dans toutes les portées d'orchestre suivantes.

Reconnecter des barres de mesure interrompues

Si vous avez interrompu des barres de mesure, vous pouvez utiliser le Tube de Colle pour les reconnecter.

1. Sélectionnez le Tube de Colle.
2. Cliquez sur n'importe quelle barre de mesure au-dessus des lignes interrompues dans la partition.

Toutes les barres de mesure entre les portées de la partition orchestrale seront reconnectées.

- Pour reconnecter des barres de mesure entre plusieurs portées d'orchestre, maintenez [Alt]/[Option] et cliquez avec le Tube de Colle comme ci-dessus.

Les barres de mesure entre les portées correspondantes seront connectées dans toutes les portées d'orchestre suivantes.

Automatiquement

Si vous avez ajouté des crochets sur certaines portées dans les Réglages de Partition—page Maquette (voir [“Ajouter des crochets et des accolades”](#) à la [page 597](#)), les barres de mesure seront interrompues à chaque “section” rassemblée par un crochet, donnant ainsi une indication claire des portées qui sont dans un même groupe.

1. Ouvrez le dialogue des Réglages de Partition dans le menu Partitions et dans la page Projet, sélectionnez la sous-page “Style de Notation”.

2. Dans la section Barres de Mesure repérez et activez l'option “Couper les Barres de Mesure avec des Accolades”.

- L'option Couper la dernière Accolade détermine si l'interruption des barres de mesure doit aussi s'appliquer à celle qui termine chaque rangée.

14

Partition rythmique

À propos de ce chapitre

Dans ce chapitre vous apprendrez :

- Comment configurer la Drum Map de la partition.
- Comment configurer une portée pour des notes rythmiques.
- Comment entrer et éditer des notes rythmiques.
- Comment utiliser une portée rythmique à une seule ligne.

Contexte : Drum Maps dans l'Éditeur de Partition

Lorsque vous établissez une partition rythmique, vous pouvez assigner une tête de note spécifique à chaque hauteur. Il existe même une possibilité d'utiliser différentes têtes de notes pour des valeurs de notes différentes !

Cependant, pour utiliser à bon escient cette possibilité, il vous faut comprendre ce qu'est une Drum Map, et l'interaction existant entre Drum Map et Édition de Partitions.

À propos des Drums Maps (Tables d'assignation des percussions)

Cubase gère l'édition rythmique au moyen de Drum Maps (voir le chapitre "Les éditeurs MIDI" à la page 313). Dans l'Éditeur de Partition, la Drum Map affiche des têtes de notes différentes pour chaque hauteur.

Vous accédez à la Drum Map en sélectionnant "Configurer Drum Map" dans le menu MIDI.

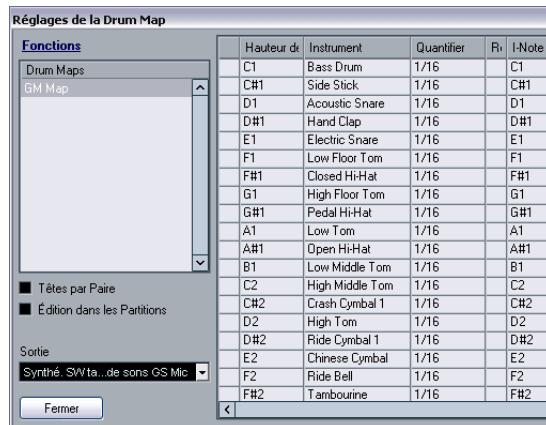

Extrait du dialogue Réglage de la Drum Map.

Hauteur ou Affichage des notes

Dans le dialogue Réglage de la Drum Map se trouve une colonne Hauteur et une colonne Note Affichée.

- Le réglage "Hauteur" se rapporte à la I-note du son de percussion et ne peut être modifié ici.
- La valeur Note Affichée sert à déterminer la position verticale de la note. Un peu comme un réglage de "transposition d'affichage" individuel pour chaque note. Une fois de plus, ce réglage n'affecte que la représentation d'une note, et non les données enregistrées, etc.

Utilisation de l'option "Score Drum Map On/Off"

Pour que les réglages de la Drum Map soient réellement utilisés dans la partition, vous devez cocher la case "Utiliser Drum Map de Partition" dans les Réglages de Partition—page Portée (onglet Options).

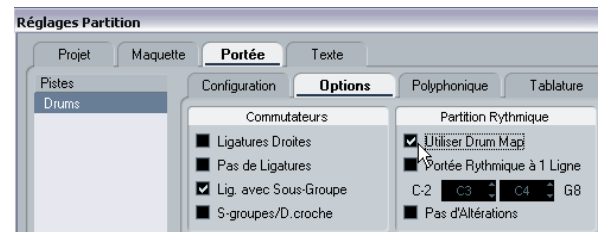

Édition dans les partitions

Cette option est décrite au § "Éditer la Drum Map dans les partitions" à la page 604.

Définir la Drum Map

Réglages de base

1. Ouvrez l'Éditeur de Partition pour la piste rythmique. Cette piste peut être une piste MIDI à laquelle vous avez assigné une Drum Map.
2. Dans les Réglages de Partition—page Portée (onglet Options), cochez l'option "Utiliser Drum Map".
3. Dans le menu MIDI, sélectionnez "Réglages de la Drum Map". Le dialogue Réglages de la Drum Map apparaît.
4. Faites les réglages pour les sons/note MIDI dont vous avez besoin.

Ce dialogue contient les options suivantes :

Option	Description
Hauteur	Correspond à la l-note du son de percussion et ne peut être modifié ici.
Instrument	Le nom du son de percussion dans la Drum Map.
Afficher	La hauteur d'affichage, c'est-à-dire la hauteur à laquelle la note apparaîtra dans la partition. Par exemple, vous désirez que les trois sons de charley (hi-hat) soient affichés sur la même ligne dans la partition (mais avec des symboles différents). Pour cela vous les réglez sur la même hauteur d'affichage.
Symbole de Tête	Cliquer dans cette colonne ouvre une fenêtre dans laquelle vous pouvez sélectionner un symbole de tête de note pour ce sos. Si l'option "Têtes par Paire" est cochée dans le dialogue, vous pouvez sélectionner une paire de têtes de note à la place.
Voix	Ce champ vous permet de regrouper toutes les notes de cette hauteur dans une certaine Voix, afin de gérer par exemple les directions de leurs hampes et les silences, par exemple.

⚠ Il peut y avoir plusieurs Drum Maps de Partition créées dans un projet. Celle que vous obtenez dépend de la piste en cours d'édition. Ces Drum Maps de Partition sont indépendantes les unes des autres : autrement dit, chaque note peut se voir assigner des réglages différents dans les diverses Drum Maps.

Initialisation des hauteurs affichées

Si vous sélectionnez Initialiser Afficher Notes dans le menu local Fonctions du dialogue, toutes les valeurs de hauteur "affichées" seront réinitialisées, afin que la hauteur réelle et celle affichée soient identiques pour les sons/notes.

Utiliser les paires de têtes de note

Non seulement vous pouvez avoir des sons de percussion différents affichés avec des têtes de note différentes, mais vous pouvez aussi afficher des têtes de note différentes pour les différentes valeurs de note :

1. Cochez la case "Utiliser les paires de têtes".

La colonne "Symbole Tête" affiche alors deux têtes pour chaque son de percussion.

fficher	Symbole de Tête	Voix
3	o ●	2
4	◀ ▶	2
4	o ●	2

Les symboles de tête sont disposés par paire - par défaut une tête "vide" et une tête "pleine". Comme pour les notes normales, les têtes de note "vides" représentent des blanches ou des valeurs de notes supérieures, et les têtes "pleines" représentent des noires ou des valeurs inférieures.

2. Pour sélectionner une paire de têtes pour un son/note de percussion, cliquez dans la colonne "Tête" pour dérouler un menu local et faire votre choix comme d'habitude.

Personnaliser les paires de têtes de note

Si les paires de têtes de note par défaut ne vous conviennent pas, vous pouvez les modifier :

1. Sélectionnez Editer paires de Têtes dans le menu local Fonctions.

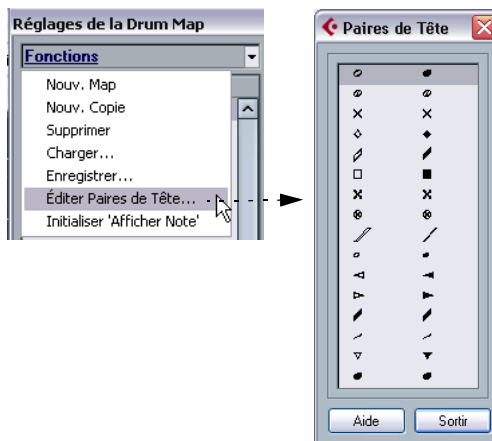

2. Pour modifier un symbole dans une paire, cliquez dessus et sélectionnez-en un nouveau dans le menu local qui apparaît.
3. Lorsque vous avez terminé, cliquez sur Sortir pour fermer le dialogue.

Éditer la Drum Map dans les partitions

Si vous avez coché la case "Edition dans les partitions" dans le dialogue Réglage de la Drum Map, vous pouvez modifier les réglages de la Drum Map directement dans la partition :

- Transposer un note changera la hauteur d'affichage du son de percussion – la note elle-même de sera pas transposée.
- Double-cliquer sur une note permet de régler la tête de note pour ce son de percussion.
- Utiliser la fonction "Déplacer vers Voix" changera la voix à laquelle le son de percussion est assigné.

⇒ Pour cela il faut que le dialogue Réglage de la Drum Map reste ouvert – le fait de refermer ce dialogue désactive automatiquement cette option, et vous ramène à l'éditation normale.

Définir une portée de partition rythmique

1. Ouvrez les Réglages de Partition–page Portée et sélectionnez l'onglet Options.
2. Vérifiez que l'option "Utiliser Drum Map de Partition" est activée.
3. Si vous voulez une partition rythmique à une seule ligne, cochez l'option correspondante (voir "[Portée rythmique à une seule ligne](#)" à la [page 605](#)).
4. Si vous désirez des ligatures droites, activez l'option correspondante (voir "[Manipulation des ligatures](#)" à la [page 532](#)).
5. Si vous désirez que les hampes se terminent toutes au même endroit, activez "Hampes Fixes" et déterminez une longueur pour les hampes vers le Haut ou vers le Bas.

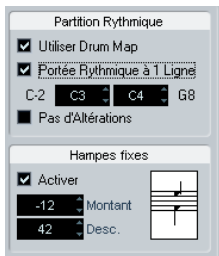

Un exemple de réglage de Portée Rythmique.

- Vous pouvez aussi utiliser des voix polyphoniques, pour avoir des silences et des hampes séparés. Toutefois, vous pouvez quand même activer l'option "Hampes Fixes" si vous le désirez. Voir le chapitre "[Voix Polyphoniques](#)" à la [page 516](#) pour de plus amples informations à ce sujet.

Entrer et éditer des notes

Ce qui suit concerne la saisie de notes sur un système "normal". Veuillez cependant noter les points suivants :

- Les notes sont éditées en utilisant leur hauteur d'affichage lors de la mise en œuvre de la Drum Map. Autrement dit, lorsque vous déplacez une note verticalement, vous la déplacez en fait vers une autre hauteur d'affichage. Sa hauteur effective dépend de la hauteur assignée à la hauteur d'affichage sur laquelle vous l'avez "posée".

⇒ Si la Drum Map contient deux notes ayant la même hauteur (par exemple Open et Closed HiHat), vous obtiendrez la seconde note en maintenant [Ctrl]/[Commande].

Portée rythmique à une seule ligne

Lorsque cette option est activée dans l'onglet Options des Réglages de Partition–page Portée, la portée ne comporte qu'une seule ligne. De plus, les notes ne peuvent apparaître que sous, sur et au-dessus de la ligne.

Pour décider de l'emplacement de notes, précédez comme ceci :

1. Ouvrez les Réglages de Partition–page Portée et sélectionnez l'onglet Options.
2. Activez les options "Utiliser Drum Map" et "Portée rythmique à 1 ligne".
3. Réglez les deux hauteurs de notes pour définir leur position par rapport à la ligne.

Les notes plus graves se placeront automatiquement sous la ligne et les plus aiguës au-dessus.

- ⚠ Lorsque vous entrez et éditez des hauteurs de notes sur une portée rythmique à une ligne, la meilleure méthode consiste à déplacer la note vers le haut ou le bas tout en regardant la case de Position de la souris dans la barre d'outils.

15

Créer des tablatures

À propos de ce chapitre

Dans ce chapitre vous apprendrez :

- À créer des tablatures, manuellement ou automatiquement.
- À contrôler l'aspect des notes de tablature.
- À modifier des tablatures.

Cubase est capable de présenter des partitions sous forme de tablatures. Le changement de présentation s'effectue automatiquement, par conversion des données MIDI enregistrées. Vous pouvez aussi créer une tablature vide et y entrer les notes "à la main".

⚠ Bien que nous utilisons le terme "conversion" dans ce chapitre, il faut noter qu'il s'agit seulement d'un *mode* tablature. Vous pouvez passer à tout moment de la notation normale aux tablatures.

Création automatique de tablatures

Nous supposons ici que vous avez déjà à l'écran une partition "normale". Nous vous suggérons également d'effectuer les opérations d'édition élémentaires (comme la quantification) afin de rendre la partition la plus lisible possible sous sa forme "normale", avec les notes, avant de la convertir en tablature.

1. Vérifiez que les notes présentes dans la partition sont effectivement situées dans la tessiture de l'instrument. Les notes plus basses que la note de la corde à vide la plus grave de l'instrument ne peuvent naturellement pas être converties.
2. Ouvrez les Réglages de Partition—page Portée et sélectionnez l'onglet Tablature.

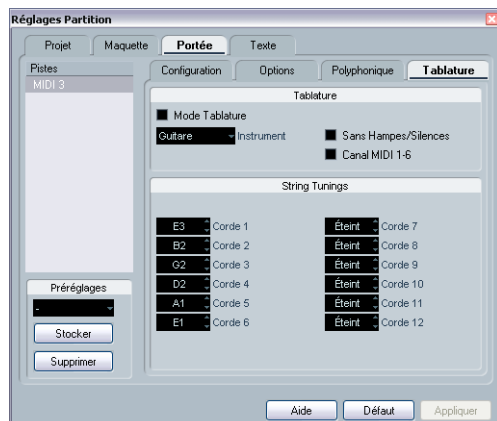

3. Sélectionnez un des instruments prédéfinis dans le menu local.

4. Activez le "mode Tablature".

5. Si l'instrument que vous utilisez ne fait pas partie de ceux qui sont prédéfinis, accordez chaque corde au moyen des champs de valeur.

Vous pouvez créer des tablatures pour 12 cordes au plus. Pour désactiver une corde, réglez-la sur Off, la valeur la plus basse.

6. Faites les réglages adéquats pour les options "Sans Hampes/Silences" et "Canaux MIDI 1-6".

"Sans Hampes/Silences" vous donnera une partition où ne figurera aucun silence et dont les notes n'auront pas de hampes. La fonction "Canaux MIDI 1-6" est décrite ci-après.

7. Cliquez sur Appliquer.

La tablature apparaît. Elle comptera autant de lignes de notes que vous aurez activé de cordes. Toutes les notes comporteront un numéro de frette à la place de leur tête habituelle.



Avant et après passage en mode Tablature.

8. Modifiez la partition si besoin est.

Généralement, vous pouvez procéder à des ajustements de quantification d'affichage, ou ajouter des symboles, etc. comme avec toute Partition. Cependant, l'édition des notes se déroule différemment de celle de notes normales. Voir ci-dessous.

Fonction "Canaux MIDI 1-6"

Cette fonction permet de faire apparaître les notes sur une certaine corde en fonction de leur numéro de canal MIDI.

Normalement, le programme détermine automatiquement sur quelle corde il doit afficher telle note selon la hauteur de celle-ci, en plaçant la note sur la corde la plus grave possible. Vous pouvez alors déplacer à la main la note sur la corde qui vous convient, mais il est beaucoup plus facile d'utiliser la fonction automatique "Canaux MIDI 1-6", tout du moins si vous avez préparé correctement le travail.

1. La plupart des synthétiseurs de guitare sont capables de transmettre chaque corde sur un canal MIDI différent. Si c'est le cas du vôtre, réglez-le de façon à ce que la corde la plus haute (mi aigu) émette sur le canal MIDI 1, la corde de si sur le canal MIDI 2, etc.

Cette caractéristique peut être employée pour les instruments MIDI ayant un maximum de six cordes.

2. Enregistrez le projet. Quantisez-le et éditez-le selon vos désirs.

3. Vérifiez que l'option "Canaux MIDI 1-6" est activée et convertissez les notes en tablature, comme décrit ci-dessus.

4. Les notes apparaîtront automatiquement sur la corde convenable.

Si par exemple vous avez joué un "Si" sur la corde Mi grave, la note correspondante apparaîtra sur cette corde avec le chiffre "7", et non sur la corde La avec un chiffre "2".

Création manuelle de tablatures

Pour configurer un système vide afin d'entrer des tablatures, procédez comme ceci:

1. Modifiez la clé du symbole de tablature.

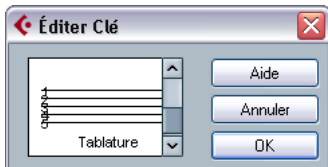

La clé de la tablature

2. Ouvrez les Réglages de Partition—page Portée et sélectionnez l'onglet Options.

3. Ajustez le nombre de lignes du système "Lignes du Système" à la valeur de votre choix, c'est-à-dire le nombre de cordes de l'instrument pour lequel vous établissez la tablature.

4. Augmentez la valeur d'espace "Ajouter Espace" entre lignes de 1 ou 2.

Cet espace supplémentaire entre les lignes de notes vous sera utile pour faire de la place aux têtes de notes "numérotées".

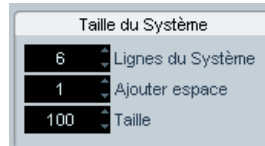

Suggestion de réglage de lignes système pour une tablature de guitare.

5. Dans l'onglet Tablature, activez le "Mode Tablature".



Mode "Tablette" activé

6. Réglez les autres paramètres de votre choix dans le dialogue, et cliquez sur Appliquer.

7. Sélectionnez l'outil Insérer Note déplacez le pointeur sur la partition.

8. Appuyez sur le bouton de la souris (sans le relâcher) et faites-la glisser vers le haut et le bas jusqu'à ce que la note apparaisse sur la corde désirée, avec le numéro de frette correct (vous pouvez vérifier également sa hauteur dans la barre d'outils, comme d'habitude).

Lorsque vous glissez et déposez, le programme sélectionne automatiquement la corde la plus grave possible. Si vous désirez un numéro de frette supérieur à 4 sur une tablature de guitare, par exemple, vous devez utiliser la fonction "Vers Corde", voir plus loin.

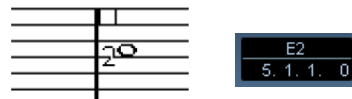

Réglage de la hauteur correcte. La case de Position de la souris de la barre d'outils peut être utilisée comme indication supplémentaire.

9. Relâchez le bouton de la souris.

La note apparaît.

Aspect des chiffres des tablatures

Dans les Réglages de Partition—page Projet (sous-page Réglages de Texte), se trouvent les réglages de texte pour les chiffres des tablatures. Vous pouvez ainsi sélectionner n'importe quels police, style ou corps pour les chiffres de têtes de notes.

Édition

L'édition des tablatures s'effectue de la même façon que pour n'importe quelle partition. Vous pouvez déplacer des notes, gérer des ligatures, déterminer des directions de hampes, etc.

Déplacer des notes sur une autre corde

Si vous désirez par exemple, sur une guitare, qu'un "DO" apparaisse sous forme de "8" sur la corde de Mi grave plutôt qu'un "3" sur la corde de La, procédez comme ceci :

1. Sélectionnez une note ou un ensemble de notes que vous désirez déplacer sur une autre corde.
2. Faites un clic droit sur une des notes sélectionnées, puis dans le sous-menu "Vers Corde", sélectionnez la corde désirée.

Le numéro de frette est modifié automatiquement, selon l'accord de l'instrument (tel qu'il a été réglé dans l'onglet Tablature des Réglages de Partition—page Portée).

Déplacement de notes

La méthode pour déplacer la hauteur de notes sur une Tablature est identique à celle utilisée pour entrer des notes manuellement.

Édition sur la Ligne d'Infos

En utilisant la Ligne d'Infos, vous pouvez modifier la hauteur des notes, en procédant comme d'habitude. Le numéro de la corde et de la frette seront automatiquement réactualisés dans la partition.

Forme des têtes de notes

Si vous désirez que vos notes apparaissent simplement sous la forme de numéros de frettes (mode Tablature désactivé), il faut utiliser le dialogue Régler Info. Note sur les notes normales.

1. Double-cliquez sur la tête d'une note. Le dialogue Régler Info. Note apparaît.
2. Activez l'option "Tablature" et entrez un numéro de frette dans le champ de valeur situé à droite.

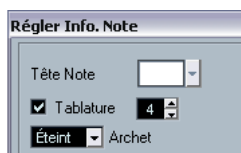

Les réglages "Tablature" dans le dialogue "Régler Info. Note".

3. Cliquez sur Appliquer.

16

Partition et lecture MIDI

À propos de ce chapitre

Dans ce chapitre vous apprendrez :

- Comment la lecture peut suivre la structure de la partition.
- Comment faire en sorte que la partition affecte la lecture des notes MIDI.
- Comment utiliser la fonction Correspondance MIDI.
- Comment utiliser les symboles de crescendo/diminuendo avec des nuances intégrées.

Partitions et mode Ordre de Lecture

Les signes de reprise (barres de mesure) apparaîtront dans toutes les maquettes, ainsi que les symboles de Projet tels que Segnos, Codas, Da Capo, finals, etc. Pour que la lecture dans Cubase suive ces directives, procédez comme ceci :

1. Ajoutez les signes de reprise et les symboles de Projet à la partition.
2. Faites un clic droit dans la barre d'outils de l'Éditeur de Partition et vérifiez que la case "Ordre de Lecture" est cochée.
Ceci ajoutera les boutons d'Ordre de Lecture à la barre d'outils.



3. Cliquez sur le bouton Activer mode Ordre de Lecture dans la barre d'outils et démarrez la lecture.

La lecture suivra les reprises et les symboles de Projet de la partition – les sections avec des symboles de reprise seront répétées, la position de lecture reviendra au début lorsque qu'elle rencontrera un symbole Da Capo, etc.

La fonction Correspondance MIDI

La fonction Correspondance MIDI interprète les symboles de note et de nuance, qui affectent la durée et la vitesse des notes pendant la lecture. Cela signifie que vous pouvez relire votre partition et entendre tous les accents et nuances que vous avez ajoutés.

⇒ Ceci s'effectue en temps réel pendant la lecture – les notes elle-même ne sont pas affectées !

Configuration

1. Dans les Réglages de Partition–page Projet, ouvrez la sous-page Correspondance MIDI.

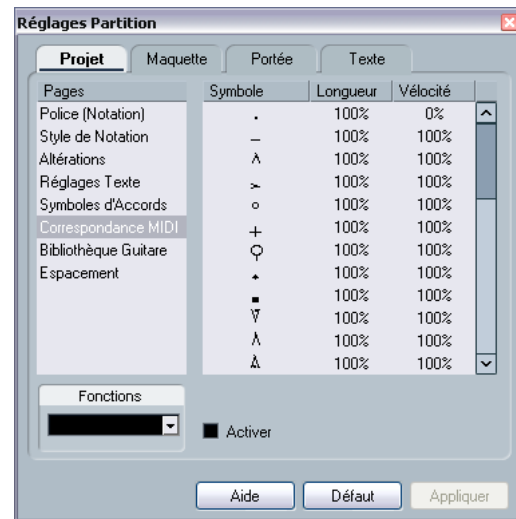

Comme vous pouvez le constater, ce dialogue regroupe tous les symboles de note et de nuance statiques à gauche. À droite, se trouvent deux colonnes, permettant de spécifier de quelle manière chacun des symboles affectera la durée et la vitesse des notes lorsqu'elles seront relues.

2. Réglez à votre convenance les symboles de note (en haut de la liste).

Les réglages de Durée (Longueur) et de Vitesse sont exprimés en pourcentages, 100% signifie aucun changement par rapport à la durée et à la vitesse de la note lors de la lecture. Par exemple, si vous réglez un bref symbole d'accent (^) pour que Length=50%, Velocity=130%, les notes ayant cet accent seront relues à la moitié de leur durée et avec une vitesse 1.3 fois plus élevée.

3. Réglez à votre convenance les symboles de nuance (en bas de la liste).

Ceux-ci n'affectent que la vitesse de la note. Si vous réglez le symbole de fortissimo (ff) sur Velocity=150% et que vous insérez un symbole de fortissimo dans la partition, toutes les notes seront relues à une vitesse 1.5 plus élevée, à partir de ce point de la partition et jusqu'au prochain symbole de nuance.

4. Pour activer Correspondance MIDI, cochez la case Active.

5. Cliquez sur Appliquer et refermer le dialogue.

Désormais, les symboles de note et de nuances affecteront les notes lors de la lecture.

⇒ Pour que les changements de nuances soient pris en compte, la source sonore MIDI doit répondre à la vélocité. De plus, notez que la valeur de vélocité de note maximum est toujours 127. Si toutes les notes ont été enregistrées ou entrées à une vélocité maximum, les réglages de Vélocité au-delà de 100% n'auront aucun effet.

Symboles de nuance crescendo

Dans l'inspecteur – onglet Nuances, se trouve un symbole de crescendo spécial:



Il vous permet d'entrer un signe de crescendo ou de diminuendo dans la partition afin que le vélocité des notes soit réglée en conséquence lors de la lecture. Les mêmes principes que pour la Correspondance MIDI s'appliquent :

- Les notes elles-mêmes ne sont pas affectées – ces réglages affectent seulement la lecture.
- Pour entendre le crescendo/diminuendo, source sonore MIDI doit répondre à la vélocité.
- La valeur de vélocité de note maximum est toujours 127. Si les notes ont été enregistrées ou entrées avec des valeurs de vélocité élevées, vous n'entendrez peut-être pas la différence entre forte et fortissimo.

Procédez comme ceci :

1. Sélectionnez le symbole de crescendo et vérifiez que le Crayon est sélectionné (voir ["Ajouter des symboles à la partition"](#) à la [page 549](#)).

2. Cliquez à l'endroit où vous désirez que le crescendo ou le diminuendo commence, faites glisser jusqu'à la position finale et relâchez le bouton de la souris.

Par défaut ceci insère un crescendo allant de piano (p) à forte (f).



3. Pour régler les nuances des deux extrémités du crescendo, faites un clic droit pour afficher une palette dans laquelle vous pourrez choisir le symbole de nuance.

Si vous choisissez un symbole de nuance qui commence plus "fort" que la nuance finale du symbole entré, le symbole de crescendo sera automatiquement remplacé par un symbole de diminuendo.

▪ Dans la palette du symbole de départ se trouvent trois options supplémentaires : "cresc", "dim" et "Rien" (aucun symbole n'est affiché).

Pour chacun d'eux, le crescendo ou diminuendo commence à la "nuance en cours", c'est -à-dire à un niveau correspondant aux précédents symboles de nuance présents dans la portée.

4. Dans les Réglages de Partition–page Projet, sélectionnez la sous-page Correspondance MIDI et vérifiez que que la case Active est cochée.

La nuance crescendo/diminuendo emploie la fonction Correspondance MIDI et utilise l'échelle de vélocité définie pour les symboles de nuance dans ce dialogue.

5. Démarrez la lecture.

Vous devez maintenant entendre le crescendo ou le diminuendo affecter les vélocités de note.

Imprimer

Imprimer depuis l'Éditeur de Partition

1. Dans le menu Partitions, activez "Mode Page ". L'impression n'est possible qu'à partir du Mode Page.
2. Sélectionnez Format d'Impression dans le menu Fichier et vérifiez que tous vos réglages d'impression sont corrects. Fermez le dialogue.
-  Si vous modifiez les réglages de format du papier, d'échelle et de marges maintenant, l'aspect de la partition peut être modifié.
3. Sélectionnez Imprimer dans le menu Fichier.
4. Le dialogue d'Impression standard apparaît. Remplissez les options souhaitées.
5. Cliquez sur Imprimer.

Exporter des pages sous forme de fichier image

Vous pouvez exporter une section de page, ou une page complète, en différents formats de fichier. Ceci vous permettra d'importer vos partitions dans des programmes de Publication Assistée par Ordinateur (PAO) ou de dessin.

Sélectionner une section de page à exporter

Si vous voulez exporter uniquement une partie d'une certaine page, procédez comme ceci :

1. Vérifiez que vous êtes en Mode Page.
2. Sélectionnez l'outil d'Exportation.
Le pointeur devient une croix.
3. Délimitez la section de la partition que vous voulez exporter.
La zone est indiquée par un rectangle noir.
 - Vous pouvez régler la taille du rectangle en déplaçant ses poignées à l'aide de l'outil de Sélection d'Objet.
 - Vous pouvez déplacer le rectangle à un autre endroit dans la partition en cliquant et en le faisant glisser.

Pour exporter la zone sélectionnée, vous avez deux possibilités :

- Double-cliquer à l'intérieur du rectangle alors qu'il est sélectionné.
Ceci ouvre le dialogue Exporter Partitions dans lequel vous pouvez faire des réglages concernant le fichier qui sera créé (voir ci-dessous).
- Utilisez la fonction Exporter Partitions, voir ci-dessous.

Exporter

Pour exporter la partition, procédez comme ceci :

1. Vérifiez que vous êtes en Mode Page.
2. Si votre partition contient plusieurs pages, sélectionnez la page désirée.
3. Déroulez le menu Fichier et dans le sous-menu Exporter, sélectionnez "Exporter Partitions...".
Le dialogue Exporter Partitions apparaît.
4. Sélectionnez un format d'image.
Vous pouvez sélectionner le format bitmap, Portable Network Graphics (png) ou Adobe Photoshop.
5. Spécifiez une résolution pour le fichier.
Ceci détermine la précision avec laquelle l'image sera créée. 300 dpi, par exemple, est la résolution utilisée par la plupart des imprimantes laser. Si le fichier image est uniquement destiné à être affiché sur un écran dans d'autres programmes, sélectionnez 72 ou 96 (en fonction de la résolution de l'écran) et il aura la même taille que lorsqu'il est affiché dans Cubase.
6. Donnez-lui un nom et indiquez un emplacement pour le fichier, puis cliquez sur "Sauvegarder".
La page de la partition est exportée et sauvegardée sous forme d'un fichier, qui peut ensuite être importé dans un autre logiciel acceptant le format de fichier sélectionné.

18

Foire aux questions

À propos de ce chapitre

Dans ce chapitre vous apprendrez :

- Les causes des problèmes que vous pouvez rencontrer, et comment les résoudre.

Comment utiliser ce chapitre

Ce chapitre contient un grand nombre de questions qui peuvent survenir quand vous utilisez l'Editeur de Partition, et les réponses à chacune. Pour plus d'informations concernant les fonctions référencées ci-dessous, veuillez revoir les chapitres précédents. Si vous ne savez pas où chercher, utilisez l'Index.

Ajouter et éditer des notes

J'ai entré une note avec une valeur et elle est affichée avec une autre valeur.

Réglez la Quantification d'Affichage des Silences sur une valeur de note plus petite. Essayez de désactiver la Quantification Automatique, particulièrement si vous n'avez pas de triolet, ou bien uniquement des triollets.

Les notes ne sont affichées sur les positions correctes.

Essayez d'augmenter la Quantification d'Affichage des notes.

Il y a un grand nombre de brefs silences après les notes.

La Quantification d'Affichage des Silences est peut être réglée sur une valeur de note trop petite. Augmentez-la. Vérifiez aussi la fonction "Nettoyer Durées".

Quand je change la durée d'une note, rien ne se passe.

Ceci est dû à ce que la valeur de Quantification d'Affichage place une limite aux valeurs de note qui peuvent être affichées. Vérifiez que la Quantification d'Affichage est bien réglée sur la valeur de la plus petite note du projet.

J'ai réglé la Quantification d'Affichage et les autres réglages de portée du mieux possible. Les notes sont toujours affichées avec les mauvaises valeurs.

Vous devez utiliser l'une des trois caractéristiques : l'insertion d'Evénements de Quantification d'Affichage, l'utilisation des Voix Polyphoniques, ou la fonction "Notes de la partition en MIDI".

J'ai changé les réglages "Quantification d'Affichage" dans les Réglages de Partition-page Portée (sous-page Principale) et rien ne se passe.

Avez-vous cliqué sur Appliquer? Peut-être avez-vous déjà inséré des événements de Quantification d'Affichage dans la partition ? Ceux-ci annulent les réglages de portée.

Soudain, de nombreux événements de Quantification d'Affichage apparaissent dans la partition.

Ce n'est pas un fonctionnement défectueux. Si la fonction Quantification Automatique était activée et que vous aviez commencé à insérer des événements de Quantification d'Affichage, la Quantification Automatique est automatiquement transformée en événements de Quantification d'Affichage.

Une note longue est affichée sous forme de plusieurs notes liées.

Est-ce que d'autres notes surviennent aux mêmes positions, mais avec différentes durées ? Vous devez alors utiliser Voix Polyphoniques. La ou les note(s) est-elle (sont-elles) syncopées ? Vous devez alors essayer le réglage "Syncope".

Même après avoir essayé la solution ci-dessus, les notes ne sont pas liées comme vous le voulez.

La façon dont les notes sont liées dans Cubase suit les règles de base de la notation musicale. Vous pouvez avoir besoin de faire une exception à ces règles, en utilisant l'outil Couper Note.

J'ai une quantité importante de silences.

Particulièrement avec la fonction Voix Polyphoniques, des silences superflus peuvent être créés. Essayez de désactiver les silences pour une ou plusieurs voix. Vous pouvez aussi laisser les silences dans les Réglages de Partition–page Portée (onglet Polyphonique), puis cacher ceux dont vous n'avez pas besoin, un par un.

Quand j'utilise des Voix Polyphoniques, beaucoup de silences sont tracés les uns au-dessus des autres.

Comme ci-dessus, vous devez essayer les fonctions Cacher les silences dans les Réglages de Partition–page Portée (onglet Polyphonique), centrer les silences et éventuellement de les déplacer ou les cacher.

Dans les Voix Polyphoniques, les notes qui sont situées à la même position musicale ne sont pas affichées exactement l'une au-dessus de l'autre.

Ce n'est pas un fonctionnement défectueux. Cubase a créé automatiquement des algorithmes pour rendre la partition aussi lisible que possible. Parfois, ceci inclut des réglages de position "graphique" des notes, particulièrement avec de petits intervalles comme les secondes. Vous pouvez toujours déplacer les notes grâce à l'outil de Déplacement Graphique.

Quand j'utilise des Voix Polyphoniques, les notes avec de petits intervalles "se heurtent".

Comme décrit ci-dessus, Cubase essaie d'éviter ce problème, mais uniquement pour les Voix 1 et 2 dans la portée supérieure, et les Voix 5 et 6 dans la portée inférieure. Pour les autres Voix, utilisez l'outil de Déplacement Graphique pour déplacer manuellement les notes.

Quand je sélectionne une note, rien ne s'affiche sur la Ligne d'Infos.

La note est probablement liée à une autre. Ceci signifie que la seconde note n'existe pas réellement, c'est simplement une indication graphique de la durée de la note principale. Essayez de sélectionner à la place la note principale.

Symboles et Maquette

Les symboles de l'onglet Maquette sont parfois invisibles à l'ouverture de la partition.

Ce n'est pas un fonctionnement défectueux. Ces symboles font partie d'une maquette. Si vous ouvrez la partition avec une autre maquette, par exemple parce que vous ouvrez une autre combinaison de pistes, vous verrez une autre maquette qui peut ne pas contenir du tout de symboles. Voir le chapitre "Usage des Maquettes" à la [page 584](#).

Je ne peux pas sélectionner un objet sur l'écran, ou ni sélectionner un objet sans en sélectionner un autre.

Utilisez le rectangle de sélection pour délimiter les objets. Puis maintenez enfoncée la touche [Majuscule] et désélectionner tous les objets que vous ne voulez pas inclure, en cliquant dessus. Vous pouvez aussi utiliser la fonction Lock Layer.

Des symboles ont disparu.

S'agit-il de symboles de Maquette ? Ils appartiennent alors peut-être à une autre maquette que celle que vous éditez.

Si ce n'est pas la raison, peut-être avez-vous inséré le symbole sur la mauvaise portée, voir "Important ! – Symboles, Portées et Voix" à la [page 549](#).

Un symbole ne se déplace pas avec sa portée. Maquette Automatique produit un espacement bien trop grand.

Peut-être avez-vous inséré le symbole sur la mauvaise portée. Veuillez observer la mise en garde suivante "Important ! – Symboles, Portées et Voix" à la [page 549](#).

Un symbole de note apparaît trop loin de la note sur laquelle vous voulez l'insérer.

Avez-vous activé la bonne voix ? Les symboles de note sont insérés sur les voix, exactement comme des notes.

19

Conseils et astuces

Techniques d'édition utiles

Déplacer une note sans la transposer

Si vous maintenez [Ctrl]/[Commande] tout en déplaçant une note (ou plusieurs notes) sur le côté, le mouvement sera restreint à la direction horizontale, vous n'avez pas à vous inquiéter de sa transposition. Vous pouvez aussi assigner un raccourci-clavier à cette tâche. Ceci s'effectue dans le dialogue des Raccourcis Clavier (catégorie Déplacer).

Déplacement et espacement de plusieurs portées

Si vous voulez que plusieurs portées soient affichées à distance égale les unes des autres (par exemple, toutes les cordes dans une partition d'orchestre), vous pouvez le faire en utilisant la fenêtre de Position :

1. Ouvrez le dialogue Préférences–Partitions et désactivez l'option "Espacement global des portées [Alt Gr]/[Option]-[Commande]".
2. Dans la partition sélectionnez les portées que vous voulez placer à égale distance.
3. Ouvrez la fenêtre de Position (en cliquant dans la Règle).
4. Utilisez les réglages "Jusqu'à la portée précédente/suivante" pour indiquer la distance désirée entre les portées.
Ne fermez pas encore la fenêtre !
5. Maintenez [Alt Gr] (Win)/[Option]-[Commande] (Mac) et appuyez sur [Retour] pour refermer la fenêtre.
Toutes les portées sélectionnées seront espacées en fonction de vos réglages.

- Si vous faites cela alors que l'option "Espacement global des portées avec [Alt Gr]/[Option]-[Commande]" est activée, toutes les portées de la partition seront affectées.

Conseil concernant les Voix Polyphoniques

Si vous travaillez sur une partition d'orchestre avec plusieurs instruments sur une portée (2 flûtes, 2 trompettes, etc), il vaut mieux utiliser les voix polyphoniques. Et même si les deux instruments jouent les mêmes notes, vous pourrez insérer des notes pour les deux instruments (vous pouvez fermer les notes de la seconde voix, si la lecture

pose problème). En faisant cela il sera plus facile d'extraire chaque partie ultérieurement (grâce à la commande "Extraire Voix").

Utilisation des poignées de mesures

Double-cliquer sur poignée d'une mesure ouvre le dialogue Copier Mesure. Cette fonction très pratiques pour copier des accents, mais vous pouvez aussi les utiliser pour copier des phrases rythmiques, etc. Pour de plus amples informations, voir "[Déplacement et Duplication à l'aide des poignées](#)" à la [page 559](#).

- Si vous maintenez [Majuscule] enfoncée et que vous double cliquez sur une poignée de mesure, celle-ci et la mesure suivante sont sélectionnées.
C'est pratique pour copier des phrases de deux mesures ou plus en une seule fois.

Copier une section avec des "Invisibles"

Si vous voulez copier et coller une section qui contient des éléments cachés, réglez les ligatures et les hampes, etc., il y a alors deux moyens de procéder :

- Utiliser la barre de filtrage pour que les indicateurs apparaissent dans la partition. Puis sélectionner tous ces indicateurs avec les notes avant d'effectuer la copie.
Ceci assure la copie des notes avec leur formatage, etc.
- Double cliquez sur la poignée d'une des mesures, et vérifier que tous les types d'événements concernés sont cochés dans le dialogue. Puis sélectionner les mesures à copier en les faisant [Alt]/[Option]-glisser par leur poignée.
Pour de plus amples informations, voir "[Déplacement et Duplication à l'aide des poignées](#)" à la [page 559](#).

Utiliser "Notes de la partition en MIDI"

Cette fonction convertit les données de la partition, telles qu'elles sont affichées, en données MIDI. Vous pouvez vous trouver dans une situation où votre partition est parfaitement affichée à 99%. Le dernier 1% vous oblige à désactiver les fonctions dans les Réglages de Partition (comme Nettoyer Durées, Pas de Recouv. et Quant. Auto), ce qui rend illisibles les autres parties de la partition. Dans ce cas, essayez "Notes de la partition en MIDI". Mais travaillez sur une copie de la piste! Pour plus de renseignements, voir "[La fonction "Notes de la Partition en MIDI"](#)" à la [page 493](#).

Optimiser les silences

Si vous avez un grand nombre de mesures consécutives vides, vous pouvez les remplacer par une pause multiple. Voir ["Pauses multiples"](#) à la page 592.

Lignes sans système

Avoir des lignes sans aucun système peut paraître une idée stupide au début. Mais cette option vous permet de créer des feuilles d'accords vraiment rapidement. Voir ["Usage de la fonction "Définir Symbole d'Accord" à la page 571.](#)

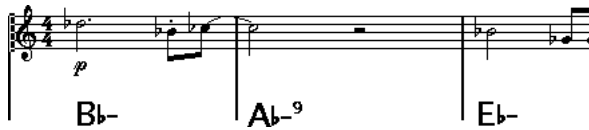

Une partition solo créée en spécifiant lignes de système "0".

Exemples et Gammes

Si vous créez des exemples de gamme ou autre chose d'identique, vous pouvez utiliser l'option Real Book et cacher manuellement tous les symboles au début de la première portée pour que la partition apparaisse comme des lignes séparées non reliées.

Pour les gammes, rappelez-vous que vous pouvez aussi cacher les barres de mesure.

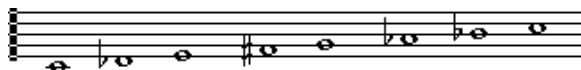

Un exemple de gamme sans barres de mesure.

Contrôler l'ordre et l'apparence des notes d'ornement

Les notes d'ornement sont généralement groupées. Leur ordre dans la ligature est contrôlé par leur ordre sur la piste. C'est suffisant pour placer une note d'ornement un tic avant la note d'ornement suivante afin qu'elles apparaissent dans l'ordre désiré dans la ligature.

Au départ, les notes d'ornement sont placées avec une ligature de triple-croche. En double-cliquant sur la note et en modifiant le type de hampe choisi dans le dialogue Réglage Info. Note, vous pouvez changer cela.



Notes d'ornement complexes.

Accélérer l'insertion des changements d'armures

Si vous avez un système avec beaucoup d'instruments, insérer des changements d'armures un par un peut prendre énormément de temps.

Dans ce cas, activez "Changements de tonalité pour tout les Projet" dans le menu contextuel de Tonalité ou dans les Réglages de Partition-page Projet (sous-page Style de Notation, catégorie Tonalités). De cette manière, tous les changements apportés à la tonalité affecteront toujours l'ensemble du projet.

Accélérer l'insertion de piqués (staccato) et d'accents

Les symboles liés aux notes peuvent aussi être placés sur plusieurs notes en même temps, même dans différentes portées. Voir ["Ajouter un Symbole à plusieurs notes avec le Crayon"](#) à la page 550.

Régler la distance entre portées d'une partition de piano

Faites glisser la première portée de basse de la première page. Ceci copiera l'espacement sur toutes les portées. Veuillez noter que ceci peut uniquement être effectué en Mode Page.

Si vous désirez que votre ordinateur soit plus rapide

Voici quelques astuces pour ceux qui trouvent certaines opérations plus lentes qu'ils ne le souhaiteraient :

- Travaillez sur une plus petite section de partition à la fois. Découpez le projet en parties et travaillez individuellement sur ces parties jusqu'à l'étape finale de Maquette.
- Activez "Pauses multiples" aussi tard que possible.
- En mode Edit, réglez par défaut le nombre de mesures dans la largeur de la page sur une petite valeur, par exemple 2.
- En mode Edit, redimensionnez la fenêtre pour que seule une portée d'orchestre à la fois soit visible.
- Commencez à économiser pour une machine plus rapide...

Index

- A**
- Accelerando [534](#)
 - Accents au-dessus des hampes [550](#)
 - Accents au-dessus des portées [550](#)
 - Accolades [597](#)
 - ACID® (Boucles) [221](#)
 - Action d'Édition par défaut [314](#)
 - Action Initiale (Réglage) [429](#)
 - Activer l'enregistrement pour les pistes sélectionnées [68](#)
 - Activer la Piste [65](#)
 - Activer Projet (Bouton) [427](#)
 - Activer Solo pour les pistes sélectionnées [52](#)
 - Actualiser l’Affichage [389](#), [390](#), [392](#)
 - Actualiser l’affichage [392](#)
 - Affichage
 - Filtre [474](#)
 - Affichage de l’heure [63](#)
 - Afficher Contrôleurs [39](#)
 - Afficher Couleurs de Piste [40](#)
 - Afficher données si pistes étroites [38](#)
 - Afficher Informations sur la Note au curseur [498](#), [501](#)
 - Afficher la Flèche après insertion d’un Symbole [549](#)
 - Afficher les crochets en Mode Édition [598](#)
 - Afficher les marqueurs [587](#)
 - Afficher les noms de portée longs sur les Nouv. pages [512](#)
 - Afficher les noms de portée longs sur les nouvelles pages [581](#)
 - Afficher les noms des événements [38](#)
 - Afficher N Pistes [37](#)
 - Afficher toujours les courbes de volume [39](#), [91](#)
 - Alertouch
 - Dessiner [329](#)
 - Supprimer [331](#)
 - AIFF (Fichiers) [390](#)
 - Ajouter espace [514](#)
 - Ajouter un bus [16](#)
 - Ajouter un sous-bus [16](#)
 - Ajouter une Piste [40](#)
 - Ajustement Longueur (Réglage de durée) [86](#)
 - Ajuster (Boutons) [50](#)
 - Ajuster les Fondus à la Sélection [92](#)
 - Aléatoire (Paramètre piste) [295](#)
 - Alignement [562](#)
 - Aligner
 - Nuances [564](#)
 - Texte [575](#)
 - Alt/Option (Touche) [12](#)
 - Altérations
 - À propos [529](#)
 - Distance avec la note [531](#)
 - Anacrouses [593](#)
 - Analyseur de Spectre [201](#)
 - Angle (Mode) [169](#)
 - Annuler
 - Enregistrement [76](#)
 - Traitement [198](#)
 - Zoom [38](#)
 - Annuler la Quantification [306](#)
 - Aperçu [39](#)
 - APP
 - Configurer [401](#)
 - Introduction [402](#)
 - Apparence [447](#)
 - Environnement de Travail [448](#)
 - Mètres [447](#)
 - Appliquer les Effets [197](#)
 - Appliquer referme la fenêtre des Propriétés [476](#)
 - Archet Haut/Bas [531](#)
 - Archiver [255](#)
 - Armure
 - Insérer des changements [508](#)
 - Modifier [508](#)
 - Réglage initial [476](#)
 - Arrêt après Punch-Out
 - Automatique [87](#)
 - Ascenseurs [472](#)
 - ASIO (Protocole de Positionnement)
 - Introduction [402](#)
 - ASIO 2.0 [75](#)
 - ASIO Direct Monitoring [75](#)
 - Assignment
 - Audio vers et à partir des bus [17](#)
 - Attenuate (Surround Panner) [170](#)
 - Attributs de Texte
 - À propos [575](#)
 - Créer [575](#)
 - Utilisation [576](#)
 - Attributs verrouillés [52](#)
 - Audio
 - Enregistrer avec des effets [79](#)
 - Pré-enregistrement [70](#)
 - Audio non stretché [227](#)
 - Audio Warp
 - Audio non stretché [227](#)
 - Correction de hauteur en temps réel [230](#)
 - Réglages (menu local) [228](#)
 - Audition (Icône)
 - Éditeur de Conteneurs Audio [217](#)
 - Audition de la boucle (Icône)
 - Éditeur de Conteneurs Audio [217](#)
 - Auto Clef [479](#)
 - Auto Quantification pendant l’enregistrement [305](#)
 - Autolatch (Mode d’automatisation) [179](#)
 - Automatisation
 - À propos [173](#)
 - Afficher/Cacher [175](#)
 - Boutons Écrire/Lire [178](#)
 - Découpe/Décalage des courbes [179](#)
 - Édition dans l’Explorateur de Projet [382](#), [385](#)
 - Modes [179](#)
 - Ouvrir les sous-pistes [175](#)
 - Préférence Niveau de Réduction [185](#)
 - Automatisation suit Événements [177](#)
 - Avancer d’une mesure [63](#)
- B**
- Baguette (Outil) [335](#)
 - BAK (Fichiers) [429](#)
 - Bandes [216](#)
 - Barre d’outils [32](#)
 - Bibliothèque [244](#)
 - Éditeur Clavier [316](#)
 - Éditeur d’Échantillons [205](#)
 - Éditeur de Rythme [334](#)
 - Éditeur en Liste [342](#)

- Barre d'outils Partition
 - Afficher et cacher [474](#)
 - Barre de Filtrage [475](#)
 - Barre de filtrage [344](#)
 - Barre Mobile [593](#)
 - Barres d'outils
 - Personnaliser [443](#)
 - Barres de mesure
 - Déplacer [595](#)
 - En retrait [595](#)
 - Interrompre [600](#)
 - Rétablir l'espacement [596](#)
 - Sélection du type [593](#)
 - Basse en bas
 - Fonction Éclatement [492](#)
 - fonction Éclatement [521](#)
 - Béziers (liaisons en courbe de) [552](#)
 - Biais (métrique) [236](#)
 - Bibliothèque
 - À propos [243](#)
 - Bouton Jouer [251](#)
 - Convertir les fichiers [255](#)
 - Dossier d'enregistrement [253](#)
 - Écouter [251](#)
 - Fichiers npl [255](#)
 - Filtres de recherche [249](#)
 - Fonction de recherche [249](#)
 - Gérer les clips audio [246](#)
 - Icônes de statut des colonnes [245](#)
 - Importation et exportation de fichiers Bibliothèque [255](#)
 - Importer un Media [252](#)
 - Retrouver les fichiers manquants [250](#)
 - Bibliothèque pour guitare [554](#)
 - Bloc
 - Texte [578](#)
 - Boucle
 - Éditeur de Conteneurs Audio [217](#)
 - Boucle de piste locale
 - Éditeur de Conteneurs Audio [217](#)
 - Éditeurs MIDI [319](#)
 - Boucler (Icône)
 - Éditeur d'Échantillons [208](#)
 - Boucles ACID® [221](#)
 - Boucles audio
 - Adapter le tempo [222](#)
 - Bouton Écrire (R) [178](#)
 - Bouton Édition
 - Inspecteur de piste MIDI [293](#)
 - Voies de console [138](#)
 - Bouton Entrée pas à pas [326](#)
 - Bouton Jouer [251](#)
 - Bouton Lire (R) [178](#)
 - Bouton Lock (Verrou) [502](#)
 - Boutons Ajuster [50](#)
 - Boutons Coup de Pouce
 - Barre d'outils de l'éditeur
 - Clavier [323](#)
 - Brillance [447](#)
 - Brillenbass [533](#)
 - Broadcast Wave (Fichier)
 - Enregistrement [71](#)
 - Bus
 - À propos [14](#)
 - Ajouter un bus d'entrée [16](#)
 - Ajouter un bus de sortie [16](#)
 - Assignment [17](#)
 - Les voir sur la console [18](#)
 - Mixage en un fichier [388](#)
 - Bus d'entrée
 - Assignment aux canaux [17](#)
 - Bus de sortie
 - Assignment aux canaux [17](#)
 - Configurations Surround [166](#)
 - Bus de sortie par défaut [17](#)
 - Bus secondaire [16](#)
- C**
- Cacher
 - Éléments dans l'Editeur de Partition [590](#)
 - Cacher les marques de pédale [565](#)
 - Cacher les portées vides [599](#)
 - Toutes les Pages [599](#)
 - Cacher Notes hors des Limites [489](#), [515](#)
 - Cadence d'image [398](#)
 - Cadre (symbole) [565](#)
 - Calage [57](#)
 - Éditeurs MIDI [320](#)
 - Calage (Mode) [502](#)
 - Calage relatif [58](#)
 - Calage sur les Passages à Zéro
 - Éditeur Audio [219](#)
 - Calcul du Tempo
 - (Cubase uniquement) [371](#)
 - Calculatrice de Tempo [373](#)
 - Calculer (Repères) [235](#)
 - Calculer Tempo de MIDI [312](#), [374](#)
 - Caler les Conteneurs enregistrés sur les Mesures [86](#)
 - Caler les liaisons lors de leur déplacement [551](#)
 - Caler sur un Passage à Zéro [59](#), [213](#)
 - Éditeur d'Échantillons [213](#)
 - Canal MIDI
 - Dans les Drum Maps [339](#)
 - Effet Send [298](#)
 - Tous [82](#)
 - Case Position de la Souris [497](#)
 - Casque (Voie Control Room) [147](#), [149](#)
 - Changement de taille avec déplacement des données [49](#)
 - Changement de Taille avec Modification de la Durée [50](#)
 - Changement de taille de base [49](#)
 - Changement Vitesse [295](#)
 - Chercher et remplacer [581](#)
 - Chercher les événements sélectionnés dans la Bibliothèque [248](#)
 - Chiffrage de mesure
 - Insérer [508](#)
 - Moderne [590](#)
 - Modifier [508](#)
 - chn
 - Réglage du canal [82](#)
 - Circuit d'ordre (Voie Control Room) [147](#), [149](#), [153](#)
 - Ciseaux [49](#)
 - Pour passer à la portée suivante/précédente [594](#)
 - Ciseaux (Outil) [506](#)
 - Clavier (Symbole) [553](#)
 - Clé Automatique [479](#)
 - Clefs
 - Déplacer [509](#)
 - Insérer [508](#)
 - Modifier [508](#)
 - Réglage initial [476](#)
 - Clic [87](#)

- Clips audio
 - À propos [187](#)
 - Créer de nouvelles versions [246](#)
 - Gérer dans la Bibliothèque [246](#)
 - Ouvrir dans l'Éditeur d'Échantillons [251](#)
 - Retrouver des événements [248](#)
 - Supprimer [247](#)
- Coller [503](#), [561](#)
 - Attributs de note [532](#)
- Coller à l'origine [48](#)
- Coller avec Décalage [56](#), [324](#)
- Colorier des notes [532](#), [592](#)
- Commencer l'enregistrement au délimiteur gauche [68](#)
- Commutateur de Phase d'Entrée [127](#)
- Comp. Long. [295](#)
- Composante Continue [194](#)
- Compression de la durée [295](#)
- Compression de Vitesse [295](#)
- Configuration du Projet (Dialogue) [34](#)
- Configurations de Voie
 - À propos [130](#)
 - Piste MIDI [138](#)
- Configurer la Console Control Room [151](#)
- Configurer les Départs Studio [158](#)
- Conformer les fichiers [256](#)
- Connexions ne pouvant pas être rétablies [427](#)
- Connexions VST [15](#)
- Console
 - Bus d'entrée et de sortie [125](#)
 - Cacher des types de voies [120](#)
 - Charger les réglages [140](#)
 - Lier/Délier des Voies [139](#)
 - Niveau [125](#)
 - Options de visualisation [119](#)
 - Panneau commun [124](#)
 - Panoramique [128](#)
 - Plusieurs fenêtres de Console [116](#)
 - Préréglages de Vue [121](#)
 - Réglages d'Entrée/Sortie [118](#)
 - Sauvegarder les réglages [140](#)
 - Sélection de la Console suit la sélection dans la fenêtre Projet [131](#)
- Solo et Muet [127](#)
- Voies de console étendues [118](#)
- Voies de Groupe [136](#)
- Conteneur actif [315](#)
- Conteneur vers Groove [306](#)
- Conteneurs
 - Répertoire [106](#)
- Conteneurs audio
 - À propos [26](#)
 - Créer à partir d'événements [44](#), [49](#)
 - Dessiner [44](#)
 - Édition dans l'Éditeur de Conteneurs Audio [215](#)
 - Édition dans l'Explorateur de Projet [383](#)
 - Faire défiler le contenu [51](#)
- Conteneurs d'Ordre de Lecture
 - Renommer [100](#)
- Conteneurs MIDI
 - À propos [26](#)
 - Dessiner [44](#)
 - Édition [314](#)
 - Édition dans l'Explorateur de Projet [384](#)
 - Faire défiler le contenu [51](#)
- Contournement (Bypass) du panoramique [128](#)
- Control Room
 - Caractéristiques [146](#)
 - Configurer [147](#)
 - Console [151](#)
 - Généralités [146](#)
 - Opérations [153](#)
 - Préférences [158](#)
 - Réglages [157](#)
 - Voies (Canaux) [147](#)
 - Vue d'Ensemble [151](#)
- Contrôle de Machine
 - Introduction [404](#)
- Contrôles de piste
 - Personnaliser [444](#)
 - Réglage [444](#)
- Contrôleurs
 - Créer une Rampe [330](#)
 - Dessiner [329](#)
 - Supprimer [331](#)
- Conversion de la O-Note [309](#), [341](#)
- Convertir
 - En copie réelle [48](#)
 - Événements en Conteneurs [44](#), [219](#)
 - Fichiers [255](#)
 - Régions en Événements [57](#)
 - Sélection en Fichier [53](#)
 - Sélection en Fichier (Éditeur d'Échantillons) [211](#)
- Copie partagée [48](#)
- Copier [503](#), [561](#)
- Copier et Supprimer l'Intervalle [56](#)
- Correction de Hauteur [191](#)
- Correction de hauteur en temps réel [230](#)
- Correspondance MIDI [611](#)
- Couches
 - Enregistrement Audio mode Empilé [78](#)
 - Enregistrement MIDI Empilé [84](#)
 - Fixes ou Automatiques [54](#)
- Couches de sélection [556](#)
- Couleur
 - Menu local dans les éditeurs MIDI [320](#)
 - Menu local de la fenêtre Projet [40](#)
- Couleur (Menu local) [592](#)
- Couleur (menu local) [532](#)
- Couleur de Piste [40](#)
- Couper [503](#)
- Couper Note (outil) [538](#)
- Couplet
 - Paroles [577](#)
- Courbe de Volume [98](#)
- Crayon [44](#)
- Crayon (outil) [549](#)
- Création d'une voie Control Room [148](#)
- Créer
 - Tranches [238](#)
- Créer des Événements (Mode d'Enreg. Cycle) [77](#)
- Créer des Régions (Mode d'Enreg. Cycle) [77](#)
- Créer événement audio de la boucle [240](#)

- Créer les Images Audio pendant l'enregistrement [75](#)
 - Créer N-olet [541](#)
 - Créer Quantification Groove [239](#)
 - Créer Trilles [552](#)
 - Crescendo
 - Affectant la lecture MIDI [612](#)
 - Dessiner [563](#)
 - Inverser [564](#)
 - Laisser à l'horizontal [564](#)
 - Crêtes
 - Temps de maintien [136](#)
 - Crochets [597](#)
 - Croisements de voix [524](#)
 - CSH (Fichiers) [255](#)
 - Ctrl/Commande (Touche) [12](#)
 - Cubase (Fichiers des précédentes versions) [438](#)
 - Cubase VST (fichiers) [439](#)
 - Curseur
 - Stationnaire [59](#)
 - Curseur de Projet
 - Défilement automatique [59](#)
 - Déplacer [62](#)
 - Sélectionner des Événements avec [46](#)
 - Curseur de projet [471](#)
 - Curseur Vitesse de Note [322](#)
 - Cycle
 - À propos [63](#)
 - À propos de l'enregistrement [69](#)
 - Enregistrement audio [76](#)
 - Enregistrement MIDI [83](#)
 - Cycle (Marqueur)
 - Ajouter dans la fenêtre Marqueurs [109](#)
- D**
- D.C. [565](#)
 - D.S. [565](#)
 - Da Capo [565](#)
 - Dal Segno [565](#)
 - Décalage des numéros de mesure [582](#)
 - Découper
 - Au Curseur [49](#)
 - Aux délimiteurs [49](#)
 - Événements [49](#)
 - Événements MIDI [49](#)
 - Défilement automatique [59, 319](#)
 - Définir le répertoire des enregistrements [72](#)
 - Définition du Tempo Audio (Outil) [221](#)
 - Dégrouper [51](#)
 - Délai avant l'Activation du Déplacement d'Objets [47](#)
 - Délimiteurs (Gauche et Droit) [63](#)
 - Déplacement
 - avec les touches fléchées [539](#)
 - Palette Transport [64](#)
 - Déplacement graphique
 - Notes [538](#)
 - Déplacement graphique (outil) [509](#)
 - Déplacer
 - Au moyen des raccourcis-clavier [501](#)
 - Au moyen des touches fléchées [558](#)
 - Avec les poignées de mesure [559](#)
 - Notes [501](#)
 - Portées [596](#)
 - Symboles [557](#)
 - Déplacer à l'origine [47](#)
 - Déplacer à la page suivante/précédente [597](#)
 - Déplacer au curseur [47](#)
 - Déplacer Contrôleur (Réglage de Quantification) [304](#)
 - Déplacer dans l'autre section de la Liste des Pistes [42](#)
 - Déplacer des mesures [598](#)
 - Déplacer des notes [501](#)
 - Déplacer des Repères [237](#)
 - Déplacer mesures
 - Toutes les Pages [599](#)
 - Déplacer portées [599](#)
 - Toutes les Pages [599](#)
 - Désactivation des Pistes [65](#)
 - Désactiver le Punch-in en cas d'Arrêt [87](#)
 - Dessiner
 - Conteneur [44](#)
 - Contrôleurs MIDI [329](#)
 - Dans l'Éditeur d'Échantillons [212](#)
 - Événements d'Automatisation [182](#)
 - Marqueurs [111](#)
 - Notes MIDI [321](#)
 - Détecter les Silences [200](#)
 - Développer page [599](#)
 - Déverrouiller [51](#)
 - Déverrouiller Maquette lors de l'édition de Conteurs isolés [472](#)
 - Dialogues [476](#)
 - Dialogues permanents [476](#)
 - Diminuendo
 - Affectant la lecture MIDI [612](#)
 - Dessiner [563](#)
 - Laisser à l'horizontal [564](#)
 - Direction des Hampes
 - Introduction [527](#)
 - Direction des hampes
 - Dans les Voix Polyphoniques [527](#)
 - Inversion Manuelle [527](#)
 - DirectShow [417](#)
 - Dissoudre les Conteneurs
 - Audio [44](#)
 - MIDI [308](#)
 - Diviser
 - Couper au Curseur [325](#)
 - Couper aux Délimiteurs [325](#)
 - Intervalle [57](#)
 - Diviser la liste des Pistes [41](#)
 - Diviser une Pause Multiple [592](#)
 - Données dans Conteneurs [39](#)
 - Donner le Tempo [373](#)
 - Dossier Edits [187](#)
 - Double cliquer sur portées inverse l'affichage de voix/partition [471](#)
 - Double-cliquer sur un symbole pour obtenir le Crayon [549](#)
 - Drop Out d'Images (Option) [406](#)

- Drum Map
 - À propos [337](#), [603](#)
 - Canal et sortie MIDI [339](#)
 - Définir [603](#)
 - Dialogue de Configuration [340](#)
 - Faire les réglages [337](#)
 - Hauteur ou affichage des notes [603](#)
 - Initialisation [604](#)
 - Sélectionner [340](#)
- Duplication [48](#)
- Dupliquer
 - Avec les poignées de mesure [559](#)
 - Notes [503](#)
 - Symboles [557](#)
- Dupliquer la Piste [40](#)
- Durée d'affichage [506](#)
- Durée des notes [505](#)
- Durées Fixes [310](#)
- E**
- Échelles de temps [34](#)
- Éclatement [492](#), [521](#)
- Écoute [320](#)
 - Éditeur d'Échantillons [208](#)
- Écoute dynamique [45](#)
 - Éditeur d'Échantillons [208](#)
 - Projet [64](#)
- Écouter [502](#)
- Écouter
 - Éditeur de Conteneurs Audio [217](#)
- Écran de contrôleur
 - Préréglages de piste de contrôleur [328](#)
- Éditer comme Batterie si Drum Map est assignée [314](#)
- Editer la Drum Map dans les partitions [604](#)
- Éditer seulement le conteneur actif [315](#)
- Éditeur de Rythme
 - Créer et éditer des notes [335](#)
 - Rendre muets les sons de batterie [336](#)
 - Sélectionner une Drum Map [340](#)
- Éditeur en Liste
 - Ajouter des événements [343](#)
 - Édition dans l'affichage des valeurs [345](#)
 - Édition dans la liste [343](#)
 - Masquer les événements [345](#)
- Éditeur Logique
 - À propos [348](#)
 - Actions [356](#)
 - Conditions de filtre [349](#)
 - Fonctions [355](#)
 - Ouvrir [348](#)
 - Préréglages [349](#), [358](#)
- Éditeurs MIDI [320](#)
- Édition
 - Via MIDI [326](#)
- Édition sur Place [332](#)
- Effacer
 - Contrôleurs [310](#)
 - Doubles (Fonction) [310](#)
 - Notes [509](#)
 - Notes (Fonction) [310](#)
 - Symboles [561](#)
- Effacer les chevauchements
 - Mono [311](#)
 - Poly [311](#)
- Effacer les Contrôleurs (Fonction) [310](#)
- Effacer les Contrôleurs Continus [310](#)
- Effets
 - Appliquer [197](#)
- Effets audio
 - Automatisation [180](#)
 - Dans les configurations Surround [171](#)
 - Enregistrer avec [79](#)
 - Utiliser VST System Link [414](#)
- Effets externes
 - À propos [20](#)
 - Configuration [21](#)
 - Favoris [23](#)
 - Geler [24](#)
 - Plug-ins manquants [23](#)
- Effets MIDI
 - À propos [297](#)
 - Désactiver [299](#)
 - Inserts [297](#)
 - Presets (Préréglages) [298](#)
 - Sends (Départs) [298](#)
- Élargir piste sélectionnée [37](#)
- Éléments
 - Éditeur d'Échantillons [205](#)
- Empêcher Redémarrage (Option) [406](#)
- En cas d'import de fichiers audio [44](#)
- En cas de traitement de clips partagés [188](#)
- En ligne (VST System Link) [410](#)
- Enceintes
 - SurroundPanner [169](#)
- Enregistrement
 - Répertoire [72](#)
- Enregistrement (Mode Linéaire) Audio [76](#)
- Enregistrement Automatique [429](#)
- Enregistrement dans les Éditeurs MIDI [86](#)
- Enregistrement en Cycle (Mode Empilé) Audio [78](#)
- Enregistrement Rétrospectif [85](#)
- Enregistrement Solo dans Éditeurs [86](#)
- Enregistrer
 - Enregistrer et Enregistrer Sous [427](#)
 - Fichiers CPR [427](#)
 - Préparer une piste [68](#)
 - Projet [427](#)
- Enregistrer des changements de tempo [370](#)
- Enregistrer le Projet dans un nouveau répertoire [428](#)
- Entrée
 - À propos du bus [14](#)
 - Mode des Mètres [72](#)
 - Niveaux [72](#)
 - Voies [125](#)
 - Voir les bus d'entrée sur la console [18](#)

- Entrée du Contrôleur MIDI vers les pistes d'Automatisation [178](#)
- Entrée MIDI
 - Nommer [81](#)
 - Sélection pour les pistes [81](#)
- Entrée MIDI (Via édition) [326](#)
- Entrée pas à pas [326](#)
- Entrée/Sortie (Panneau de routage de la console) [118](#)
- Entrées (Audio) [15](#)
- Entrées externes (Voie Control Room) [147](#), [149](#), [152](#)
- Enveloppe [188](#)
 - Temps réel [98](#)
- Enveloppes d'événement [98](#)
- Environnement de Travail
 - Apparence [448](#)
- Envoyer Activités Mètre du Bus d'Entrée vers Piste Audio (Monitoring Direct) [74](#)
- EQ
 - Bypass [133](#)
 - Préréglages [134](#)
 - Réglage [132](#)
 - Vue générale des voies [134](#)
- Espacement global des portées [619](#)
- Espaces de travail [441](#)
- Événements
 - Changement de taille [49](#)
 - Changement de Taille avec Modification de la Durée [50](#)
 - Couleur [40](#)
 - Découper (Diviser) [49](#)
 - Déplacement [47](#)
 - Dupliquer [48](#)
 - Faire défiler le contenu [51](#)
 - Grouper [51](#)
 - Mode de Calage [58](#)
 - Rendre muets [52](#)
 - Renommer [49](#)
 - Renommer tous ceux d'une piste [40](#)
 - Sélectionner [45](#)
 - Superposés [47](#)
 - Superposition [216](#)
 - Suppression [53](#)
 - Verrouiller [51](#)

- Événements audio
 - Édition dans Explorateur de Projet [383](#)
 - Édition dans l'Éditeur d'Échantillons [205](#)
 - Faire des sélections dans les [209](#)
 - Poignées bleues (Fondu) [91](#)
 - Slicing (Tranchage) [238](#)
- Événements d'Automatisation
 - À propos [181](#)
 - Éditer dans l'Explorateur de Projet [184](#)
 - Édition [182](#)
 - Sélectionner [183](#)
 - Supprimer [183](#)
- Événements ou sélection comme Région [57](#)
- Événements transparents [38](#)
- Explorateur de Projet
 - À propos [381](#)
- Export Temps Réel [389](#)
- Exporter
 - Fichiers MIDI [436](#)
 - Mixage Audio [388](#)
 - OMF [434](#)
 - Options (Fichiers MIDI) [436](#)
 - Pistes sélectionnées [438](#)
- Exporter piste de Tempo [370](#)
- Exporter sous forme de fichier [614](#)
- Extraire
 - Audio de fichiers Vidéo (Bibliothèque) [256](#)
 - Audio de fichiers Vidéo (Fenêtre Projet) [433](#)
- Extraire voix [525](#)

F

- Fader de niveau [125](#)
- Fenêtre de Position [558](#)
- Fenêtre des Performances VST [141](#)
- Fenêtres de Configuration de Voie
 - Personnaliser [443](#)
- Fermer [427](#)
- Fichiers
 - De media [261](#)
 - NPL (Librairies) [430](#)
 - OMF [434](#)

- Fichiers audio
 - Convertir [255](#)
 - Exporter [388](#)
 - Format pour l'enregistrement [70](#)
 - Formats [252](#)
 - Importer dans la Bibliothèque [252](#)
 - Importer dans la fenêtre Projet [43](#)
 - Options d'importation [44](#)
 - Reconstruire les manquants [250](#)
 - Retrouver les manquants [250](#)
 - Supprimer définitivement [247](#)
 - Supprimer les manquants [251](#)
- Fichiers MIDI [436](#)
- Filtrage MIDI [86](#)
- Filtre d'affichage [474](#), [475](#)
- Filtrer (Explorateur de Projet) [384](#)
- Finals [566](#)
- FireWire [420](#)
- Fixe (Tempo) [366](#)
- Fixer le répertoire d'enregistrement de la Bibliothèque [254](#)
- Fondus
 - Création [91](#)
 - Édition dans les dialogues [93](#)
 - Fondus et Fondus enchaînés Automatiques [97](#)
 - Poignées [91](#)
 - Préréglages [93](#), [188](#)
 - Supprimer [92](#)
- Fondus enchaînés
 - Création [94](#)
 - Durée par défaut [94](#)
 - Édition dans les dialogues [96](#)
 - Préréglages [97](#)
 - Supprimer [95](#)
- Forcer la Vitesse [312](#)
- Format d'affichage [33](#)
- Format d'enregistrement [71](#)
- Format temporel [33](#)
- Forme d'Onde
 - Zoom [36](#)
- Fréquence d'échantillonnage [35](#)
- Fusion (Mode d'Enregistrement)
 - Audio [76](#)
 - MIDI [83](#)
- Fusion avec le Presse-Papiers [189](#)

- G**
- Gain [189](#)
 - Gain d'Entrée
 - Réglage du niveau d'enregistrement [73](#)
 - Gain d'entrée
 - À propos [126](#)
 - Garder les notes déplacées dans la tonalité [501](#)
 - Garder précédente
 - Enregistrement en Cycle Audio [77](#)
 - Enregistrement en Cycle MIDI [84](#)
 - Geler la Quantification [306](#)
 - Geler les Modifications [199](#)
 - Global (Transformateur d'entrée) [359](#)
 - Gomme (Outil) [53, 509](#)
 - Gomme (outil) [600](#)
 - Graphique (Type de note) [531](#)
 - Graphiques (Symboles) [564](#)
 - Grille (Mode de Calage) [58](#)
 - Grille Relative (Mode de Calage) [58](#)
 - Groove (Quantification) [239](#)
 - Groupe
 - À propos des pistes de [26](#)
 - Groupe de Notes Auto [535](#)
 - Groupement
 - Automatique [535](#)
 - Mesures composées [477](#)
 - Supprimer [535](#)
 - Grouper [51](#)
 - Répétitions [534](#)
 - Grouper des notes
 - Accelerando [534](#)
 - Brillenbass [533](#)
 - Ligature [533](#)
 - Répétitions [534](#)
 - Ritardando [534](#)
 - Grouper Notes (Icône) [533](#)
- H**
- Hampe fixe (longueur de) [515](#)
 - Hampes
 - Cacher [531](#)
 - Direction [527](#)
 - Direction (Dialogue Infos Note) [531](#)
 - Inversion manuelle [527](#)
 - Haut-Parleur (Icône) [502](#)
 - Haut-Parleur (Outil)
 - Éditeur de Conteneurs Audio [217](#)
 - Fenêtre Projet [45](#)
 - Historique des Traitements Hors Ligne [198](#)
 - Horloge MIDI
 - Introduction [397](#)
 - Transmettre [399](#)
 - Horloge MIDI suit Position de Projet [400](#)
- I**
- Icône Haut-Parleur
 - Éditeurs MIDI [320](#)
 - Images à analyser (Option) [406](#)
 - Importer
 - Audio de fichiers vidéo [433](#)
 - CD Audio [253](#)
 - Fichiers Audio [43](#)
 - Fichiers MIDI [436](#)
 - Fichiers MPEG [434](#)
 - Fichiers Ogg Vorbis [434](#)
 - Fichiers REX [433](#)
 - Fichiers Vidéo [43](#)
 - Fichiers WMA [434](#)
 - Media dans la Bibliothèque [252](#)
 - OMF [434](#)
 - Pistes sélectionnées [438](#)
 - Plages de CD audio [431](#)
 - Importer piste de Tempo [370](#)
 - Impression
 - Réglages [473](#)
 - Imprimer
 - depuis l'Éditeur de Partition [614](#)
 - Indicateur de niveau
 - Comportement [135](#)
 - Indicateur de
 - Synchronisation [401, 403](#)
 - Informations sur les Plug-ins
 - Plug-ins MIDI [299](#)
 - Infos Note (Dialogue) [530](#)
 - Inharmonie
 - Manuelle [530](#)
 - Initialisation d'une voie [135](#)
 - Initialiser la Maquette [600](#)
 - I-note
 - À propos [338](#)
 - Insérer
 - Menu local [343](#)
 - Insérer (bouton) [520](#)
 - Insérer dans le Projet [248](#)
 - Insérer Événement de "Reset" à la fin d'un Enregistrement [85](#)
 - Insérer liaison de phrasé [552](#)
 - Insérer un Silence
 - Éditeur d'Échantillons [210](#)
 - Insérer un silence
 - Fenêtre Projet [57](#)
 - Inspecteur
 - Contrôles généraux [29](#)
 - Manipulation [28](#)
 - Panneaux annexes [294](#)
 - Personnaliser [443](#)
 - Pistes audio [30](#)
 - Pistes MIDI [292](#)
 - Pistes Répertoires [31](#)
 - Inspecteur de symboles
 - Éditeur de Partition [545](#)
 - Personnaliser [545](#)
 - Instruments externes
 - À propos [20](#)
 - Configuration [22](#)
 - Favoris [23](#)
 - Geler [24](#)
 - Plug-ins manquants [23](#)
 - Instruments transpositeurs
 - Transposition d'Affichage [481](#)
 - Instruments VST
 - Utiliser VST System Link [413](#)
 - Intensité (Apparence) [447](#)
 - Interpoler les Images Audio [208](#)
 - Interprétation
 - Options [513](#)
 - Intervalle (Paramètre piste) [296](#)
 - Inverser [561](#)
 - Crescendo [564](#)
 - Inverser la Phase [190](#)
 - Inversion [194](#)
 - Hampes [527](#)
 - Inversion (Fonction MIDI) [312](#)
 - Inversion des hampes [527](#)

- J**
- Jog (Molette) [64](#)
 - Jouer (Bouton)
 - Bibliothèque [251](#)
 - Jouer (Icône)
 - Éditeur d'Échantillons [208](#)
- L**
- L (bouton) [502](#)
 - Latence
 - Monitoring [74](#)
 - VST System Link [408](#)
 - Legato [310](#)
 - LFE (Réglage, Surround) [170](#)
 - Liaisons
 - A propos [537](#)
 - de phrasé en courbe de Béziers [552](#)
 - Direction [531](#)
 - Scinder [506](#)
 - Utiliser l'outil Couper Note [538](#)
 - Liaisons de Phrasé
 - Forme et direction [560](#)
 - Liaisons de phrasé
 - Ajouter [551](#)
 - Liaisons droites [538](#)
 - Liaisons Rythmiques
 - Ajouter comme Symboles [551](#)
 - Forme et direction [560](#)
 - Librairies [430](#)
 - Ligatures [533](#)
 - activer/désactiver [532](#)
 - Ajustement manuel [537](#)
 - Aspect [536](#)
 - Direction des hampes [527](#)
 - Inclinaison [536](#)
 - Régler le groupement [536](#)
 - Ligatures avec
 - Sous-groupe [489](#), [514](#)
 - Ligatures d'une portée à l'autre [535](#)
 - Ligatures droites [489](#), [514](#)
 - Ligne (Outil) [330](#)
 - Ligne d'infos
 - Bibliothèque [244](#)
 - Éditeur d'Échantillons [207](#)
 - Éditeur de Partition [474](#), [505](#)
 - Éditeur de Rythme [334](#)
 - Éditeurs MIDI [317](#)
 - Fenêtre Projet [32](#)
 - Ligne de valeur Statique [181](#)
 - Lignes d'infos
 - Personnaliser [443](#)
 - Lignes de Mélisme [574](#)
 - Lignes du système [514](#)
 - Lignes par Voix
 - Fonction Éclatement [492](#)
 - Lignes/pistes
 - Fonction Éclatement [521](#)
 - Lignes-guide [531](#)
 - Limite de Quantification (Réglage) [304](#)
 - Liste d'Ordre de Lecture
 - Créer [101](#)
 - Liste des Pistes
 - À propos [27](#)
 - Diviser [41](#)
 - Listes de noms de batterie [341](#)
 - Local (Transformateur d'entrée) [359](#)
 - Loi de Répartition Stéréo [129](#)
 - Longueur de Quantification [321](#), [324](#)
 - Loupe (Outil) [35](#)
- M**
- Machine Control
 - Introduction [404](#)
 - Machine control
 - Configuration [404](#)
 - Macros [457](#)
 - Manipuler Échantillons (Outil) [225](#)
 - Maquette (Niveau) [544](#)
 - Maquette Automatique
 - Cacher les portées vides [599](#)
 - Déplacer des mesures [598](#)
 - Déplacer portées [599](#)
 - Développer page [599](#)
 - Mesures et Portées [599](#)
 - Tout optimiser [599](#)
 - Maquettes
 - Création [585](#)
 - Introduction [585](#)
 - Ouvrir [585](#)
 - Ouvrir des Pistes dans une [586](#)
 - Marqueurs
 - À propos [109](#)
 - Ajouter dans la fenêtre Marqueurs [109](#)
 - Caler sur [58](#)
 - Déplacer des positions de marqueur [110](#)
 - Dessiner sur la piste Marqueurs [111](#)
 - Édition dans l'Explorateur de Projet [113](#), [386](#)
 - Édition dans la piste Marqueur [111](#)
 - Fenêtre Marqueurs [109](#)
 - Numéros (ID) [110](#)
 - Piste Marqueur [111](#)
 - Raccourcis clavier pour [113](#)
 - Supprimer [110](#)
 - Marqueurs de cycle
 - À propos [109](#)
 - Dessiner [111](#)
 - Édition [112](#)
 - Faire des sélections avec [112](#)
 - Naviguer en les utilisant [112](#)
 - Sur la piste de Marqueur [111](#)
 - Masquer [345](#)
 - MediaBay
 - À propos de l'Explorateur [263](#)
 - Éditeur de Tag [270](#)
 - Fichiers de media [261](#)
 - Fichiers supportés [261](#)
 - Noeud Préréglages [264](#)
 - Recherche en mode Détails [266](#)
 - Recherche par Catégorie [267](#)
 - Scanning (Analyse) [263](#)
 - Section Scope [269](#)
 - Section Viewer [265](#)
 - Tags [270](#)
 - Tags utilisateur [272](#)
 - Mélanger [83](#)
 - Mélanger MIDI dans la boucle [307](#)
 - Mélanger toutes les portées [525](#)

- Menu Transport
 - Fonctions [62](#)
 - Options de lecture [65](#)
 - Menus
 - Contextuels [476](#)
 - Mesure
 - Modifier [476](#)
 - Réglage initial [476](#)
 - Relation avec la Piste de Tempo [478](#)
 - Mesure Linéaire [317](#), [367](#)
 - Mesures composées [477](#)
 - Mesures en largeur de la page [594](#)
 - Mesures et Portées [599](#)
 - Mesures simples [477](#)
 - Mètre Post-Fader [73](#)
 - Mètres
 - Apparence [447](#)
 - Couleurs [447](#)
 - D'Entrée [72](#)
 - Mode Post-Fader [73](#)
 - Métronome
 - Activer [87](#)
 - Réglages [88](#)
 - Mettre à Jour l'Origine [245](#)
 - MIDI
 - Canal [81](#)
 - Canal "Tous" [82](#)
 - Entrée [81](#)
 - Filtrage [86](#)
 - Nommer les entrées et sorties [81](#)
 - Réinitialiser [85](#)
 - Sortie [81](#)
 - Transformateur d'entrée [359](#)
 - Transposer les notes (Fonction) [306](#)
 - Minimiser Fichier [254](#)
 - Mise à Jour [482](#)
 - Mise en page [473](#)
 - Mixer en un fichier audio [388](#)
 - MMC
 - Configuration [404](#)
 - Introduction [404](#)
 - Mode Calage [36](#)
 - Mode Carré [330](#)
 - Mode d'Enregistrement [83](#)
 - Mode d'Enregistrement en Cycle
 - Empilé
 - MIDI [84](#)
 - Mode d'Enregistrement Linéaire
 - Audio [76](#)
 - Mode Edit (Édition) [472](#)
 - Mode Ligne
 - Automatisation (Fenêtre Projet) [182](#)
 - Vélocité MIDI [329](#)
 - Mode Page [472](#)
 - Mode Parabole
 - Contrôleurs MIDI [330](#)
 - Vélocité MIDI [329](#)
 - Mode Portée
 - Scinder [506](#)
 - Mode Sinus [330](#)
 - Mode Temps réel (Modification de la Durée) [196](#)
 - Mode Triangle [330](#)
 - Modèle par Défaut [428](#)
 - Modèles [428](#)
 - Modes Pan Stéréo (Cubase uniquement) [129](#)
 - Modification de la Durée
 - À propos [195](#)
 - Repères [240](#)
 - Molette Jog [64](#)
 - Moniteurs (Voie Control Room) [147](#), [148](#), [153](#)
 - Monitor (Bouton)
 - Pistes audio [74](#)
 - Pistes MIDI [81](#)
 - Monitoring
 - Modes [74](#)
 - Modes automatiques [74](#)
 - Montrer bande de filtrage [474](#)
 - Montrer des Objets [591](#)
 - Montrer l'Automatisation Utilisée [181](#)
 - Montrer les Vignettes de la Vidéo [421](#)
 - Moteur de Lecture Vidéo [417](#)
 - Mots (Palette) [580](#)
 - MP3 (Fichiers) [391](#)
 - MPEG (Fichiers)
 - Audio [434](#)
 - Vidéo [417](#)
 - MPEG Niveau 3 (Fichiers) [391](#)
 - MPEX
 - Correction de Hauteur [191](#)
 - Muet
 - Console [127](#)
 - Événements dans la fenêtre Projet [52](#)
 - Notes MIDI [325](#), [336](#)
 - Outil [52](#)
 - Musical (Mode)
 - À propos [221](#)
 - Activer [222](#)
 - Activer depuis la Bibliothèque [223](#)
- ## N
- Ne pas centrer Traits d'Union [577](#)
 - Ne pas synchroniser les paroles [577](#)
 - Nettoyage [439](#)
 - Nettoyer Durées [487](#)
 - Niveau
 - Maquette [544](#)
 - Note [544](#)
 - Projet [544](#)
 - Niveau (Fader) [125](#)
 - Niveau d'Entrée
 - Mode des Mètres [72](#)
 - Niveau de Réduction de l'Automatisation [185](#)
 - Niveau Note
 - À propos [544](#)
 - Niveau Projet
 - Symboles [545](#)
 - Niveaux
 - Mode Mètre Post-Fader [73](#)
 - N-lets
 - Symboles de groupe [564](#)
 - Noise Gate [189](#)
 - N-olets [541](#)
 - Création [541](#)
 - Options d'affichage [542](#)
 - Quantification d'Affichage seulement [541](#)
 - Nombre de Mesures (Dialogue) [594](#)
 - Noms des portées
 - Afficher [581](#)
 - Longs et courts [581](#)
 - Normal (Mode d'Enregistrement) [83](#)
 - Audio [76](#)

- Normaliser
 - Fonction de Traitement [190](#)
 - Surround Panner [171](#)
- Note
 - Symboles dépendant des notes [544](#)
- Note (Niveau) [544](#)
- Notes
 - Colorier [532](#)
 - Déplacement graphique [538](#)
 - Déplacer [501](#)
 - Dialogue Régler Info. Note [528](#)
 - Dupliquer [503](#)
 - Durée [505](#)
 - Durée d'affichage [506](#)
 - Edition via MIDI [504](#)
 - Effacer [509](#)
 - Forme des têtes [530](#)
 - Graphiques [531](#)
 - Lignes-guide [531](#)
 - Scinder [506](#)
 - Symboles [544](#)
 - Valeurs [496](#)
- Notes d'ornement
 - Convertir en notes normales [540](#)
 - Ordre des [620](#)
 - Réglages [540](#)
- Notes de la Partition en MIDI [493](#)
- Notes MIDI
 - Déplacer [323](#), [336](#)
 - Dessiner [321](#)
 - Diviser et Joindre [325](#)
 - Éditer la vitesse [328](#)
 - Muettes [325](#), [336](#)
 - Quantification [302](#)
 - Redimensionner [324](#)
 - Sélectionner [322](#)
 - Supprimer [325](#)
 - Transposer [323](#), [336](#)
- Notes rythmiques
 - A propos [603](#)
 - Ajouter et éditer [605](#)
 - Définir la Portée [605](#)
 - Paires de tête [604](#)
 - Sur une seule ligne [605](#)
- Nouveau Projet [34](#), [427](#)
- Nouvelle piste de contrôleur [327](#)
- Npl (Fichiers) [255](#)
- Numéros de mesure
 - Espacement [582](#)
 - Réglages [582](#)
- Numéros de mesures
 - Décalage des numéros [582](#)
- O**
- Ogg Vorbis (Fichiers)
 - Exporter [392](#)
 - Importer [434](#)
- Onglets Warp
 - À propos [225](#)
 - Créés à partir de repères [228](#)
 - Édition [227](#)
 - Utilisation [225](#)
- O-Note
 - Conversion [309](#), [341](#)
- O-note
 - À propos [338](#)
- Optimisé pour deux/quatre voix [519](#)
- Option/Alt (Touche) [12](#)
- Options d'Interprétation [487](#), [513](#)
- Options d'Ouverture de Projets (Dialogue) [430](#)
- Options de portée [514](#)
- Ordre de Lecture
 - Compacter [103](#)
 - Créer [101](#)
 - Ordre de Lecture (mode) [611](#)
- Outil "Q" (Quantification d'Affichage) [468](#)
- Outil Couleur [41](#)
- Outil de Quantification d'Affichage [491](#)
- Outil de Sélection
 - Afficher Info supplémentaire [33](#)
- Outil Éditer Repère [236](#)
- Outil Mise en Page [538](#)
- Outil Zoom en Mode Standard [35](#), [318](#)
- Outils
 - Touches mortes des [459](#)
- Ouvrir [427](#)
- Overwrite (Mode d'automatisation) [179](#)
- P**
- Page Maquette (Dialogue Réglages de Partition) [589](#)
- Page, sélection [472](#)
- Palette de Mots [580](#)
- Palette de Symboles
 - Symboles disponibles [547](#)
- Palette de symboles
 - Afficher [546](#)
 - Personnaliser [549](#)
- Palette Transport
 - Cacher et afficher [62](#)
 - Déplacement (Bouton) [64](#)
 - Format d'Affichage [63](#)
 - Personnaliser [443](#)
 - Présentation [61](#)
 - Raccourcis clavier [62](#)
- Palettes de Symboles
 - Déplacement et manipulation [547](#)
- Pan
 - Loi de Répartition Stéréo [129](#)
 - Modes [129](#)
- Panneaux d'appareils
 - Sur les pistes Audio [30](#)
- Panneaux de Périphériques [130](#)
- Panneaux Utilisateur
 - Console de Voies [130](#)
 - Pistes Audio [130](#)
- Panoramique
 - Contournement (Bypass) [128](#)
- Parabole
 - Mode d'Automatisation (Fenêtre Projet) [183](#)
- Paramètres MIDI [294](#)
- Parlé [531](#)
- Paroles
 - À propos [576](#)
 - Ajoutées depuis le Presse-Papiers [578](#)
 - Couplet [577](#)
 - Dans les voix [578](#)
 - Insérer manuellement [577](#)
- Pas de Ligatures [489](#), [514](#)
- Pas de Recouv. [488](#)
- Passages à Zéro [59](#)

- Pause Multiple
 - Diviser [592](#)
 - Réglages [592](#)
- Pauses multiples
 - Espacement égal [589](#)
 - Option [589](#)
 - Taille [589](#)
- Pavé numérique [62](#)
- Pédale (Symboles) [565](#)
- Pédale -> Durée Note [311](#)
- Performances
 - Indicateur [141](#)
- Permanents
 - Dialogues [476](#)
- Permutation [488](#)
- Permutation (Mode de Calage) [58](#)
- Permutation Stéréo [195](#)
- Personnaliser Palette [549](#)
- Piste de contrôleur
 - À propos [318](#), [335](#)
 - Ajouter et supprimer des pistes [327](#)
 - Éditer la vélocité [328](#)
 - Édition d'événements [329](#)
 - Nouvelle [327](#)
 - Outil Sélectionner devient Outil Crayon [328](#), [331](#)
 - Sélectionner un type d'événement [327](#)
- Piste Marqueur au Format [587](#)
- Piste Vidéo
 - Éditer dans l'Explorateur de Projet [385](#)
 - Montrer les Vignettes [421](#)
- Piste/portée (relation) [471](#)
- Pistes
 - Activer/Désactiver [65](#)
 - Ajouter [40](#)
 - Basées sur le Temps/Tempo [42](#)
 - Bouton Activer l'Enregistrement [68](#)
 - Changer la hauteur (Dimension) [36](#)
 - Couleur [40](#)
 - Édition [40](#)
 - Exporter et importer [438](#)
 - Supprimer [41](#)
 - Verrouiller [52](#)
- Pistes de Groupe
 - À propos [26](#)
- Pistes MIDI
 - Configurations de Voie [138](#)
 - Paramètres MIDI [294](#)
 - Réglages [292](#)
- Pistes règle [34](#)
- Pistes Répertoire
 - À propos [105](#)
 - Muet et Solo [106](#)
 - Transférer des pistes dans un dossier [105](#)
- Pitchbend
 - Dessiner [329](#)
 - Supprimer [331](#)
- Placer en arrière-plan [47](#)
- Placer en avant-plan [47](#)
- Plage d'enregistrement [86](#)
- Plug-ins
 - Appliquer [197](#)
 - Automatisation [180](#)
 - Dans les configurations Surround [171](#)
- Poignée de volume [92](#)
- Poignées de fondu [91](#)
- Poignées de mesure [559](#), [619](#)
- Point de séparation [507](#)
- Point de Synchro (Point de Calage)
 - Réglage dans l'Éditeur d'Échantillons [208](#)
 - Réglé dans la fenêtre Projet [57](#)
 - Réglé pour les clips dans la Bibliothèque [251](#)
- Police [575](#), [583](#)
- Polyphonie
 - A propos [517](#)
 - Quantification d'Affichage [523](#)
 - Réglage des Voix [518](#)
 - Restreindre [311](#)
- Port Périphérique
 - Sélection pour les bus [16](#)
- Porte de Bruit [189](#)
- Portée active [473](#)
- Portée de Piano
 - Point de Séparation Variable [519](#)
- Portée Piano [507](#)
- Point de séparation [506](#)
- Portée rythmique à une seule ligne [605](#)
- Portées
 - Déplacer [596](#)
 - Relation avec les pistes [471](#)
- Portées préréglées [512](#)
- Ports ASIO Actifs seulement pour les Données [412](#)
- Ports Périphérique ASIO
 - Configuration [15](#)
- Ports VST [15](#)
- Position (Curseur de projet) [471](#)
- Position (Mode) [169](#)
- Position de la Souris (Case) [497](#)
- Postroll [87](#)
- Pour Grouper seulement [478](#)
- Pré-/Post-Mixage [188](#)
- Pré-enregistrement audio [70](#)
- Préférences
 - Préréglages [446](#)
 - Transférer [451](#)
- Préparer l'Archivage [255](#)
- Préréglages polyphoniques [519](#)
- Preroll [87](#)
- Prise MIDI (Symbole) [326](#)
- Projet
 - Activer [427](#)
 - Créer [34](#), [427](#)
 - curseur [471](#)
 - Écoute dynamique [64](#)
 - Explorateur [381](#)
 - Ligne d'Aperçu [39](#)
 - Modèle [428](#)
 - Ouvrir [427](#)
 - Sauvegarder comme Modèle [428](#)
- Projet (Niveau) [544](#)
- Protocole de Positionnement ASIO
 - Configuration [401](#)
- Punch In
 - Automatique [69](#)
 - Manuel [68](#)
- Punch Out [69](#)

- Q**
- Q (Outil) [491](#)
 - Q (Points) [238](#)
 - Quantification
 - À propos [302](#)
 - Annuler [306](#)
 - Appliquer [304](#)
 - Automatique pendant l'enregistrement [305](#)
 - Conteneur vers Groove [306](#)
 - Créer des Grooves à partir de l'audio [239](#)
 - Dialogue de Configuration [303](#)
 - Durées [305](#)
 - Fins [306](#)
 - Geler [306](#)
 - Réglage dans la barre d'outils [302](#)
 - Quantification Aléatoire (Réglage) [304](#)
 - Quantification Automatique [486](#)
 - Quantification avancée [305](#)
 - Quantification d’Affichage [466](#), [513](#)
 - Auto [486](#)
 - Et Voix Polyphoniques [523](#)
 - Insérer des changements [491](#)
 - Outil [468](#)
 - Réglages [486](#)
 - Silences [467](#)
 - Valeur [496](#)
 - Quantification Groove
 - À propos [239](#)
 - Quantifier Audio [229](#)
 - Quicktime [417](#)
- R**
- R (Bouton Lire) [178](#)
 - Raccourcis Clavier
 - Conventions [12](#)
 - Raccourcis clavier
 - À propos [455](#)
 - Charger [458](#)
 - Importer [458](#)
 - Liste des commandes par défaut [459](#)
 - Modifier [455](#)
 - Par défaut [459](#)
 - Rechercher [456](#)
 - Réinitialiser [458](#)
 - Sauvegarder [458](#)
 - Supprimer [457](#)
 - Recherche
 - Fonction dans la Bibliothèque [249](#)
 - Rechercher des raccourcis clavier [456](#)
 - Reconnaissance d'accord [317](#)
 - Reconstruire [250](#)
 - Récupération des enregistrements audio après une panne du système [89](#)
 - ReCycle (Fichiers) [433](#)
 - Réduire les Espaces Vides [240](#)
 - Régions
 - Créer [211](#)
 - Créer à partir des événements [57](#)
 - Créer avec Détecter les Silences [201](#)
 - Éditer [212](#)
 - Exporter sous forme de fichiers audio [253](#)
 - Supprimer [212](#)
 - Réglages de la maquette
 - À propos [589](#)
 - Réglages de maquette
 - Pauses multiples [589](#)
 - Real Book [589](#)
 - Réglages de Partition
 - À propos [495](#)
 - Valeurs de Note pour la saisie [495](#)
 - Réglages de Portée
 - À propos [485](#)
 - Changer de portée [485](#), [495](#)
 - Onglet Options [488](#)
 - Règle [474](#)
 - À propos [33](#)
 - Ajouter d'autres échelles de temps [34](#)
 - Régler le Timecode au Curseur [403](#)
 - Règles [557](#)
 - Réinitialiser [85](#)
 - Remise à zéro de la console [135](#)
 - Remplacer (Mode d'Enregistrement) Audio [76](#)
 - Remplacer l'audio d'une vidéo [420](#)
 - Remplacer MIDI (Mode d'Enregistrement Cycle) [83](#)
 - Remplir la boucle [48](#)
 - Remplir la Page
 - Toutes les Pages [599](#)
 - Rendre muet
 - Notes MIDI [325](#)
 - Repères
 - Calculer [235](#)
 - Désactiver [236](#)
 - Écouter [235](#)
 - Éditer manuellement [237](#)
 - Principes de base [233](#)
 - Sensibilité [236](#)
 - Symboles [565](#)
 - Verrouiller [237](#)
 - Répéter [48](#), [324](#)
 - Répéter boucle [309](#)
 - Répétitions [534](#)
 - Représentation des images audio [39](#)
 - Reprises (symboles) [565](#)
 - Résolution [71](#)
 - Resolving [397](#)
 - Restreindre la polyphonie [311](#)
 - Rétablir réglages Zoom [38](#)
 - Retour à la ligne (Liste des pistes) [36](#)
 - Retourner à la Version Précédente [431](#)
 - Retourner au Début en cas d'Arrêt [65](#)
 - Retrait [595](#)
 - Retrouver les fichiers manquants [250](#)
 - Réunir silences [487](#)
 - ReWire
 - À propos [423](#)
 - Activer [424](#)
 - Assigner des données MIDI [425](#)
 - Voies [425](#)
 - REX (Fichiers) [433](#)
 - Ritardando [534](#)
 - Routage
 - Pistes [17](#)
- S**
- Saisie Clavier (Bouton) [498](#)
 - Saisie MIDI (bouton) [504](#)
 - Sans ligne-repère [531](#)
 - Sans Signe/Ligature [531](#)

Sauvegarder une nouvelle version [428](#)
 Schéma d'Apparence de Base [447](#)
 Scinder Note
 Fonction Éclatement [521](#)
 Fonction Éclatement (Répartir les notes) [492](#)
 Scinder portée
 Normal [506](#)
 Scrub
 À propos [45](#)
 Éditeur d'Échantillons [208](#)
 Outil [50](#)
 Pour régler le point de Synchro [209](#)
 Se caler après un clic sur un espace vide [62](#)
 Sélection
 Notes MIDI [336](#)
 Voie de console [131](#)
 Sélection automatique des Événements sous le Curseur [46](#), [323](#)
 Sélection d'Intervalle (Outil) [54](#)
 Sélection de la Console suit la sélection dans la fenêtre
 Projet [131](#)
 Sélection Synchronisée [382](#)
 Sélectionner
 Événements dans la fenêtre
 Projet [45](#)
 Notes MIDI [322](#)
 Symboles [556](#)
 Sensibilité (Curseur) [236](#)
 Séparateurs de portée [590](#)
 Séparer événements audio [240](#)
 Signature Rythmique [370](#)
 Signaux
 Niveaux [72](#)
 Silence [194](#)
 Silences
 dans les voix polyphoniques [519](#)
 Sinus, Triangle et Carré
 Modes d'Automatisation (Fenêtre
 Projet) [183](#)
 Solo
 Console [127](#)
 Des pistes sélectionnées [52](#)
 Éditeur de Conteneurs Audio [217](#)
 Éditeurs MIDI [319](#)
 Pistes Répertoire [106](#)
 Solo Inactif [127](#)
 Sons de batterie Solo [336](#)
 Sortie
 À propos du bus [14](#)
 Voies [125](#)
 Voir les bus de sortie sur la console [18](#)
 Sortie (Bus)
 Mixage en un fichier [388](#)
 Sortie MIDI
 Dans les Drum Maps [339](#)
 Effet Send [298](#)
 Nommer [81](#)
 Sorties (Audio) [15](#)
 Sous-bus [16](#)
 Sous-Grp. de Doubles
 Croche [489](#), [514](#)
 Sous-piste d'automatisation
 Afficher/Cacher [177](#)
 Assigner un paramètre à [175](#)
 Ouvrir [175](#)
 Rendre muette [177](#)
 Supprimer [177](#)
 Spectacle Bass [533](#)
 Standard (Mode) [169](#)
 Statistiques [203](#)
 Studio
 Mixage spécifique (Cue Mix) [160](#)
 Studios (Voie Control
 Room) [147](#), [149](#)
 Styles de Texte [575](#)
 Suivi [65](#)
 Superposition d'Événements [216](#)
 Supprimer
 Avec décalage [56](#)
 Contrôleurs MIDI [331](#)
 Événements dans la fenêtre
 Projet [53](#)
 Fichier audio du disque [247](#)
 Fichiers manquants [251](#)
 Notes MIDI [325](#)
 Notes rythmiques MIDI [337](#)
 Paramètre [183](#)
 Silences [201](#)
 Supprimer des fondus [92](#)
 Supprimer la Composante
 Continue [194](#)
 Supprimer les fondus enchaînés [95](#)
 Supprimer les recouvrements
 Audio [79](#)
 Supprimer les Recouvrements
 (Audio) [54](#)
 Supprimer un paramètre [183](#)
 Surround
 Appliquer des plug-ins [171](#)
 Assigner les voies directement aux
 canaux Surround [167](#)
 Configurer [166](#)
 Exporter vers un fichier [171](#)
 Positionner les sons [167](#)
 Présentation [164](#)
 Surround Panner [167](#)
 Swing [303](#)
 Symbole de clavier [553](#)

Symboles

- Accords de guitare [553](#)
 - Ajouter d'autres Symboles [550](#)
 - Ajouter des Liaisons de phrasé [551](#)
 - Ajouter des Liaisons Rythmiques [551](#)
 - Ajouter des Symboles de Note [550](#)
 - Ajouter du Texte [551](#)
 - Alignement [562](#)
 - Créer [566](#)
 - Dans la Palette [547](#)
 - Déplacer [557](#)
 - Déplacer avec le clavier [558](#)
 - Dupliquer [557](#)
 - Effacer [561](#)
 - Finals [566](#)
 - Liés à une Note [551](#)
 - Octave [564](#)
 - Relations avec les Portées [549](#)
 - Relations avec les Voix [549](#)
 - Repères [565](#)
 - Sélection [556](#)
- ## Symboles (Palettes)
- A propos [475](#)
- ## Symboles d'Accord
- Réglages globaux [572](#)
- ## Symboles d'accord
- Insérer manuellement [570](#)
- ## Symboles d'accords de guitare
- [553](#)
- ## Symboles de Crescendo restent
- 'Horizontal' [564](#)
- ## Symboles de Note
- [544](#)
 - Affectant la lecture MIDI [611](#)
- ## Symboles de Nuance
- Affectant la lecture MIDI [611](#)
- ## Symboles de nuance
- Ajouter [563](#)
- ## Symboles de pédale
- [565](#)
- ## Symboles dépendant des notes
- [544](#)
- ## Symboles du Niveau Maquette
- [544](#)
- ## Synchro "Word Clock"
- [397](#)

Synchronisation

- À un timecode [401](#)
 - Branchements [399](#)
 - Cadence d'image [398](#)
 - Configuration de la Carte Audio [402](#)
 - Enregistrement en mode Synchro [69](#)
 - Formats [396](#)
 - Indicateur (Palette Transport) [401](#), [403](#)
 - Introduction [396](#)
 - Machine control [404](#)
 - Options [406](#)
 - Synchroniser d'autres appareils à Cubase [399](#)
- ## Syncope
- [487](#)
- ## Système Exclusif
- À propos [362](#)
 - Bulk Dumps [362](#)
 - Édition [364](#)
 - Enregistrer les changements de paramètres [363](#)
 - Envoi de données en bloc [362](#)

T

Tablature

- Canaux MIDI [607](#)
- Clé [608](#)
- Création automatique [607](#)
- Création manuelle [608](#)

Tablatures

- Aspect des chiffres [608](#)
- Édition [609](#)

Taille d'échantillon

- [71](#)

Taille des portées (Réglages de Portée)

- [514](#)

Taille du Cache de la Vidéo

- [421](#)

Taille du Système

- [514](#)

Talkback (Voie Control Room)

- [147](#), [149](#), [153](#)

Tempo

- À propos [366](#)
 - Adapter celui des boucles audio [222](#)
 - Calculer [373](#)
 - Curseur d'enregistrement [370](#)
 - Donner [373](#)
 - Éditer [368](#)
 - Éditer dans l'Explorateur de Projet [386](#)
 - Enregistrer [370](#)
 - Fixe [366](#)
 - Importer et exporter [370](#)
 - Pistes basées sur le [42](#)
 - Réglage en mode Fixe [370](#)
 - Régler d'après l'événement [240](#)
 - Symbole de Changement de Tempo [566](#)
- ## Tempo (Symboles)
- [566](#)
- ## Temps
- Pistes basées sur le [42](#)
- ## Temps de maintien des crêtes des mètres
- [136](#)
- ## Temps de Retour de l'Automatisation
- [179](#)
- ## Temps Linéaire
- [317](#), [367](#)
- ## Tête entre parenthèses
- [531](#)
- ## Texte
- Ajouter [551](#), [574](#)
 - Aligner [575](#)
 - De Page [579](#)
 - Importer d'un fichier [578](#)
 - Lignes de Mélisme [574](#)
 - Modifier [575](#)
 - Normal [576](#)
 - Paroles [576](#)
 - Police, Taille et Style [575](#)
 - Remplacer des mots [581](#)
- ## Texte de Bloc
- [578](#)
- ## Time Warp (Outil)
- [374](#)
- ## Timecode
- Cadence d'image [398](#)
 - Introduction [396](#)
 - Synchroniser à [401](#)
- ## Timecode MIDI suit Position de Projet
- [400](#)

- Tonalité
 - Réglage initial [476](#)
- Touch Fader (Mode d'automatisation) [179](#)
- Touches mortes [12](#)
- Touches mortes des Outils [459](#)
- Toujours envoyer Message "Start" [400](#)
- Tous (Réglage de canal MIDI) [82](#)
- Tout optimiser [599](#)
- Tracer
 - Repères [237](#)
- Traitement audio
 - À propos [187](#)
 - Annuler [198](#)
 - Plug-ins [197](#)
 - Réglages et fonctions [188](#)
- Tranches
 - Créer [238](#)
 - Désactiver [236](#)
 - Écouter [235](#)
 - Verrouiller [237](#)
- Transcription [484](#)
- Transférer des pistes entre projets [438](#)
- Transférer des projets et des réglages [451](#)
- Transformateur (Effet MIDI) [348](#)
- Transformateur d'entrée [359](#)
- Transposer [504](#)
 - Fonction MIDI [306](#)
 - Paramètre Piste [294](#)
- Transposition
 - Ligne d'infos [33](#)
- Transposition d'Affichage [481](#), [488](#)
- Trilles [552](#)
- Trim (Mode d'automatisation) [179](#)
- Trim (Tronquer)
 - Outil [319](#)
- Tronquer [57](#)
- Tube de Colle [594](#)
 - À propos [49](#)
 - Éditeurs MIDI [325](#)
- Tube de Colle (Outil) [505](#)
- Type de fichier d'enregistrement [70](#)
- Types de piste [26](#)

U

- Update (Bouton) [482](#)
- Utilisateur (Symboles) [566](#)
- Utiliser (Menu local, Repères) [236](#)
- Utiliser les couleurs pour des significations particulière [532](#)
- Utiliser les Extensions Fichiers dans le Sélecteur de Fichier [428](#)
- Utiliser réglages d'EQ Cubase 3 par défaut [134](#)
- Utiliser tempo de l'événement [240](#)

V

- Valeurs de note [496](#)
- Vélocité [311](#)
 - Changement [295](#)
 - Compression [295](#)
 - Édition via MIDI [326](#)
 - Fonction MIDI [328](#)
 - Ligne d'infos [33](#)
- Vélocité (curseur) [322](#)
- Vélocité d'insertion (Éditeurs MIDI) [322](#)
- Verrouiller [51](#)
- Verrouiller les tranches [237](#)
- Vidéo
 - Extraire l'audio de [419](#)
 - Générer des fichiers cache de vignettes [418](#)
 - Importer fichier [417](#)
 - Lecture [419](#)
 - Lecture via FireWire [420](#)
 - Moteur de Lecture [417](#)
 - Préférences d'Importation [418](#)
 - Préparatifs [416](#)
- Video for Windows [417](#)
- Vitesse Shuttle [64](#)
- Voies
 - Configurations de fenêtres de console [121](#)
- Voies Audio
 - Configurations [130](#)
 - Copier des réglages [135](#)
 - Groupe [136](#)
 - Lier/Délier [139](#)
 - Sauvegarder les réglages [140](#)
- Voies d'entrée [125](#)

- Voies de Groupe
 - Rendre muettes [136](#)
 - Sources muettes aussi [136](#)
- Voies de sortie [125](#)
- Voix
 - Convertir en pistes [525](#)
 - Direction des hampes [527](#)
 - Entrer des notes dans [520](#)
 - Insérer dans les voix (bouton) [520](#)
 - Vérifier note [521](#)
- Voix Polyphoniques [516](#)
 - A propos [517](#)
 - Automatiques [525](#)
 - Direction des hampes [527](#)
 - Entrer des notes [520](#)
 - Préréglages [519](#)
 - Quantification d'Affichage [523](#)
 - Réglage [518](#)
 - Vérifier note [521](#)
- Volume
 - Poignée [92](#)
 - Régler dans la Console [126](#)
- VST System Link
 - À propos [403](#), [406](#)
 - Activer [410](#)
 - Branchements [407](#)
 - Configuration [409](#)
 - Latence [408](#)
 - Matériel nécessaire [407](#)
 - Mettre les ordinateurs en ligne [410](#)
 - MIDI [411](#)
- Vue générale (Console)
 - EQ [134](#)

W

- W (Bouton Écrire) [178](#)
- Warp (Réglages) [228](#)
- Warp Tabs [225](#)
- Wave (Fichiers) [391](#)
- Wave Broadcast (Fichiers)
 - Exporter [391](#)
- Wave64 (Fichiers) [391](#)
- Windows Media Audio (Fichiers)
 - Format Surround (Pro) [393](#)
 - Importer [434](#)
- WMA (Fichiers)
 - Importer [434](#)
- WMA Pro (Fichiers) [393](#)
- Word Clock
 - Introduction [397](#)
- Wordclock
 - Sélection pour la synchro [402](#)

X

- X Hampe (parlé) [531](#)
- X-Over (Mode d'automatisation) [179](#)

Z

- Zoom [473](#)
 - À propos [35](#)
 - Éditeur d'Échantillons [207](#)
 - Forme d'Onde [36](#)
 - Hauteur (Dimension) de la piste [36](#)
 - Historique [38](#)
 - Préréglages [37](#)
- Zoom (menu local) [473](#)
- Zoom (outil) [473](#)
- Zoom Horizontal Uniquement [35](#), [318](#)
- Zoom Rapide [36](#)
- Zoomer pendant le positionnement dans l'échelle temporelle [36](#)