



rec duo

VEHICLE DATA RECORDER



USER MANUAL



Sommaire

A.	Caractéristiques du recduo	1
B.	Spécifications.....	2
C.	Apparence du Produit.....	4
D.	Dimension du Produit	4
E.	Guide d'Installation	5
F.	Fonctions de la Télécommande.....	6
G.	Démarrer / Arrêt l'Enregistrement	10
H.	Instructions du Logiciel.....	11
I.	Formater la Carte Mémoire	18
J.	Restaurer la Carte Mémoire	20

A. Caractéristiques du **recduo**

1. Adapté à tous véhicules personnels, taxis, autobus, camions, etc...
2. Facile à installer sur le pare-brise du véhicule. Sa dimension compacte ne gêne en rien la vision du conducteur.
3. **recduo** permet l'enregistrement vidéo à l'extérieur et à l'intérieur du véhicule grâce à un système de 2 caméras et, possède un microphone intégré qui sauvegarde le son de l'habitacle.
4. Avec le **recduo**, il suffit de brancher cette boîte noire vidéo à l'allume cigare et celle-ci enregistrera automatiquement et de façon autonome tous vos trajets quotidiens.
5. **recduo** dispose de 2 objectifs avec un angle de vue large d'environ 120 degrés pour la route et d'un angle ultra large de 170 degrés pour l'intérieur du véhicule.
6. **recduo** permet d'enregistrer avec précision tous les événements survenus pendant votre trajet. Votre conduite peut être sauvegardée et analysée jusqu'à la dernière seconde de votre trajet lorsque vous allez couper l'alimentation de votre véhicule.
7. Toutes les informations telles que le capteur gyroscopique, les coordonnées GPS, les données de vitesses, les vidéos et le son sont enregistrés et peuvent être lues grâce à l'application fournie.
8. Le capteur gyroscopique, en permanence actif, permet lors d'un choc important de démarrer le mode d'enregistrement d'urgence; il sauvegarde, 30 secondes avant et après l'impact, toutes les données dans un dossier sécurisé afin d'éviter de les perdre.
9. Une fonction horodatage - marquage de la date et l'heure - peut être inscrite sur la vidéo.
10. La carte mémoire pleine, **recduo** effacera les vidéos les plus anciennes afin d'enregistrer par dessus votre nouveau trajet, vous aurez ainsi en permanence les dernières heures de votre conduite. Les données sont stockées sur carte Micro-SDHC ainsi lors d'un éventuel choc, toute interruption d'enregistrement est totalement impossible grâce à cette technologie.
11. Une recherche rapide des événements est possible grâce à un répertoire chronologique des vidéos et trajets.
12. Plusieurs formats d'enregistrement vidéo et surtout le nombre d'images enregistrées par seconde peuvent être sélectionnés (FPS). Le format d'enregistrement vidéo est propre à **recduo**.
13. Une connexion AV de l'unité principale à un autre écran LCD (en option) permet d'afficher la vidéo de la caméra dans le véhicule.
14. **recduo** ne possède pas de batterie lithium car, derrière le pare-brise, il peut subir de longues expositions au soleil et évite ainsi, sans aucune batterie intégrée, tout risque d'explosion du produit. **recduo** peut être piloté via sa télécommande IR livrée.
15. Ce produit est conçu sans rayonnement ou ingérence électromagnétique, la voiture ne risque aucune interférence, aucun autre appareils GPS ou sans fil ne peuvent interférer avec **recduo**

B. Spécifications

Articles	Données techniques
Puce	Puce de compression d'image H.264
Capteurs	Objectif face avant: VGA CMOS.
	Objectif face arrière: VGA CMOS.
Angle de vue	Caméra filmant extérieur du véhicule environ : 120 degrés
	Caméra filmant intérieur du véhicule environ : 170 degrés
Tension	Utiliser 5V±5%, Adaptateur allume-cigare 1A. L'appareil a besoin de 4.7v pour démarrer.
Conditions de Température	-15°C ~ +65°C (à l'intérieur du véhicule)
Dispositif de Stockage	Micro Carte SD (4G/8G/16G/32G) Silicon Power ou Transcend recommandée. Minimum 4G/Class 6 ou sup.
Image d'enregistrement	Objectif face avant: 640x480; Résolution maxi.: 30fps/25fps (NTSC/PAL)
	Objectif face arrière: 640x480; Résolution maxi: 15fps/15fps (NTSC/PAL)
	L'enregistrement démarre automatiquement dès que le système est branché. L'objectif face arrière peut être éteint selon la configuration de logiciel.
Informations sauvegardées	Date, heure, vidéo, son, données gyroscopiques, données GPS.
Format d'Enregistrement	Format spécifique pour le logiciel de lecture de recduo.
Microphone	Haute sensibilité du microphone, réglage de son automatique.
Configuration de l'horloge	Auto-étalonnage de l'horloge par les signaux GPS. Si le GPS n'est pas disponible, l'horloge intégrée prendra le relais.
G-Sensor	Capteur gyroscopique avec axes 3D
Dispositifs de sorties	(a) TV-Out (1 sortie vidéo composite, 75 ohms), Format de sortie Vidéo : NTSC / PAL alternative. (b) Bouton d'enregistrement forcé: Pour enregistrement d'urgence. Brille dans la nuit. (c) Voyant rouge: Indicateur d'enregistrement. En cas d'enregistrement d'urgence, il clignote plus fréquemment. (d) Voyant vert Clignotement: Recherche de signaux GPS. Allumé : position du GPS est enregistré (e) Sortie externe pour connecter « GPS Mouse » Remarque: Lorsque IR s'allume, les voyants LED seront réduits.

Description	<ul style="list-style-type: none"> (a) La vitesse, via le positionnement GPS, sera influencée par le film solaire du pare-brise avant, ou par la météo ou toutes autres conditions météorologiques extérieures. (b) Le temps de démarrage et d'extinction de l'infra rouge est soumis aux facteurs d'intensité de lumière, il sera influencé par le pare-brise et d'autres facteurs météorologiques. (c) Le mode « jour et nuit » comporte un mécanisme de délai d'environ 30 secondes. Le mode de nuit sera prioritaire quand l'alimentation est branchée au recduo. (d) La carte mémoire formatée en utilisant le logiciel, Windows va reconnaître la capacité restante d'environ 80MB pour la copie du logiciel sur la carte mémoire.
Informations Importantes	<ul style="list-style-type: none"> (a) La consommation actuelle de l'appareil est supérieure aux standards de l'USB (sortie 500 mA). Lorsque branché avec l'alimentation du PC, il est préférable d'acheter un autre câble d'alimentation avec deux sorties pour disque dur portable. (b) L'appareil recduo doit être installé dans la zone où l'essuie-glace et le rétroviseur ne peuvent perturber la lentille de la caméra. (c) Ne pas brancher l'alimentation dans les deux ports micro-USB pour ne pas endommager l'appareil. (d) Si la carte mémoire n'a pas été formatée par le logiciel, l'appareil formatera entièrement la carte mémoire puis commencera à enregistrer. (e) Il vaut mieux ne pas obstruer le haut de l'appareil et le côté gauche du GPS. Nous vous suggérons de mettre les câbles par le côté droit du recduo en le connectant par le plafond pour obtenir un meilleur signal GPS. (f) l'écran initial et l'écran « Live View » peuvent changer en raison des mises à jour logicielles ou de la révision sans préavis. (g) L'appareil fait distinction entre NTSC ou PAL. La sortie vidéo vers le moniteur se fera avec le système de l'écran.. (h) L'objectif intérieur adopte un ultra-grand-angle. Il y aura un coin légèrement couvert sur le bord. (i) La carte mémoire a un nombre de lecture et un cycle de vie, veuillez vérifier et utiliser l'ordinateur pour lire vos vidéos régulièrement afin de s'assurer que la carte mémoire peut lire et écrire les données correctement.
Accessoires	Standard: <ul style="list-style-type: none"> (a) Adaptateur cigarette 5V cigarette. (b) Lecteur de carte USB (c) 4 pings, 3.5" prise casque au câble de sortie RCA. (d) Support ventouse (e) Support fixe (f) Télécommande (g) CD pour logiciel (h) Guide de Démarrage Rapide
	En option: <ul style="list-style-type: none"> (a) Micro carte SD (4GB/8GB/16GB/32GB) (b) Module GPS externe ("4P Connection Phone Jack")

C. Apparence du Produit

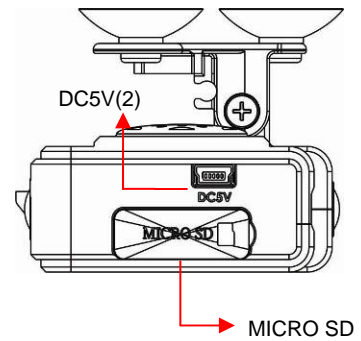
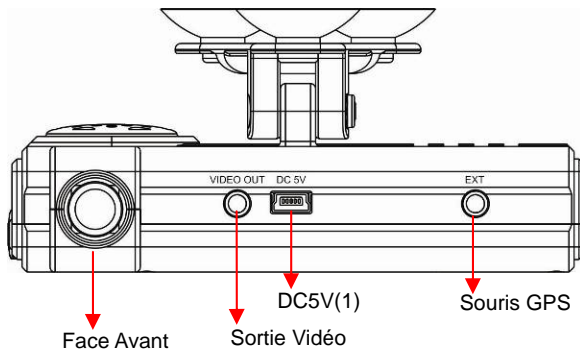
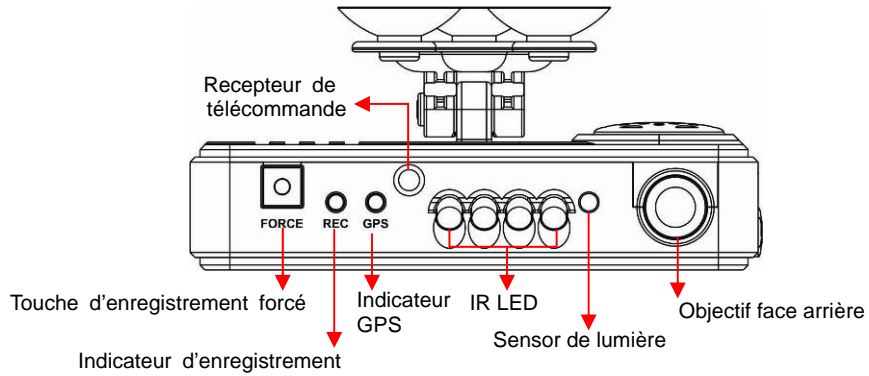

※ **Ne pas brancher l'alimentation dans les deux ports de micro-USB.**
L'appareil pourrait être endommagé.

D. Dimension du Produit

UNITE : mm

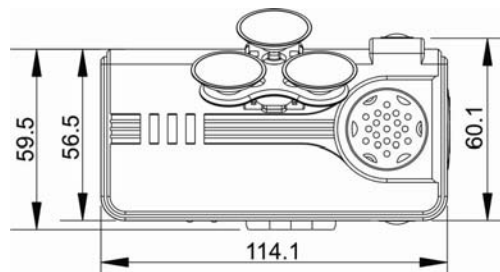
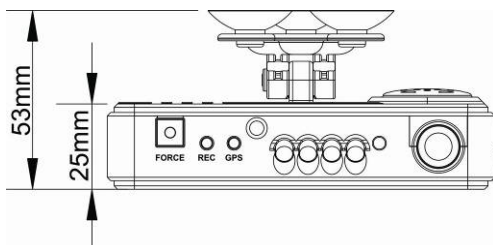

E. Guide d'Installation



1
Placer le support vers le haut.



2
Assembler les ventouses.



3
Mettre en place l'appareil à la bonne position.



4
Ajuster l'angle de vue.



5
Brancher le câble d'alimentation au connecteur sur la photo n°5 ou n°6, ne pas brancher les deux prises en même temps



7
Brancher l'adaptateur allume-cigare.



8
Lorsque l'alimentation est connectée avec succès, la LED IR s'allumera pendant 10 secondes.



9
Bouton Enregistrement Forcé: il s'allumera pour confirmer que l'alimentation est suffisante



10
Vert: clignote quand GPS est en train de se positionner, il reste ensuite allumé quand le GPS est relié au recduo.



11
Rouge: clignote pendant l'enregistrement, il clignote rapidement uniquement en mode d'urgence.



12
Bouton d'enregistrement Forcé: Lorsque vous appuyez vers le bas, la lumière rouge clignote rapidement. Dans la nuit, sa LED s'allume comme indicateur



13
Installation Complète!

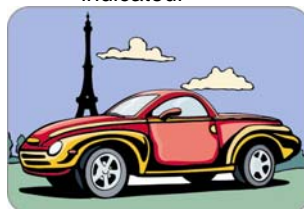

Bonne route !



F. Fonctions de la Télécommande





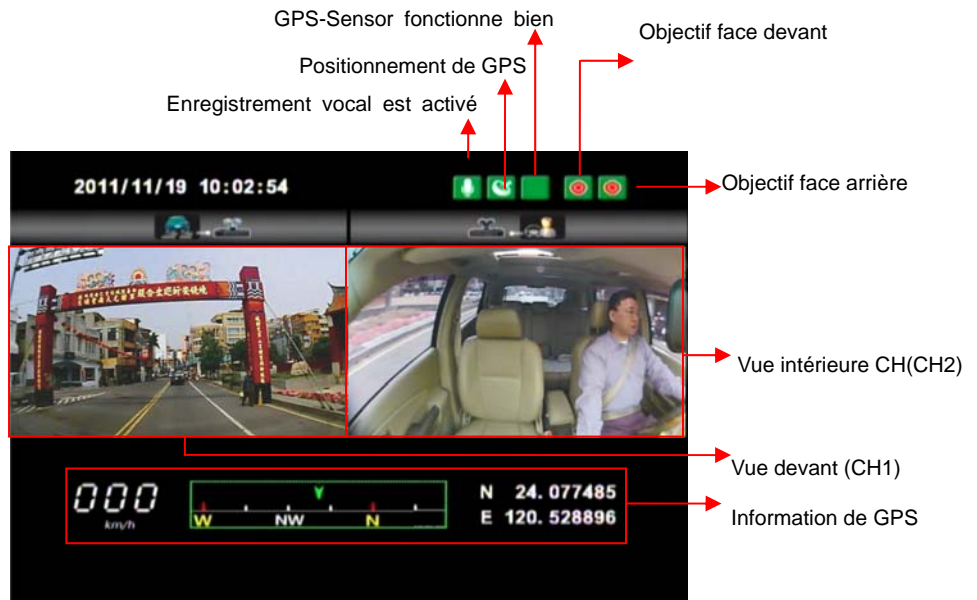

Bouton	Description des Fonctions
	Bouton d'enregistrement forcé Décider manuellement qu'un fichier enregistré ne pourra pas être écrasé.
	Bouton de Mode Plein écran / Demi écran, changement.
	Menu Permet d'afficher la version du firmware de recduo.
	Muet Enregistrement vocal On / Off
	Up Sélectionner le fichier ou entrer le numéro de passe.
	Down Sélectionner le fichier ou entrer le numéro de passe.
	Gauche Touche Gauche va à la liste de lecture précédente ou mot de passe précédent.
	Droite Touche Droite va à la liste de lecture suivante ou mot de passe suivant.
	Entrer Confirmer le fichier à lire ou mot de passe entré
	Avance rapide Accélérer la lecture de fichiers.
	Retour rapide Séquence de lecture vers l'arrière
	Lecture Entrer dans le mode de lecture ou lire le fichier sélectionné.
	Pause Pause de la lecture
	Stop Arrêter la lecture, retour à la liste de lecture

◆ Présentation de l'interface OSD: (via la sortie vidéo et la connexion TV directement branché à l'appareil)



1. Sur le côté droit de ce mode « Live View » se trouve ces 2 icônes . L'icône à gauche  permet de contrôler l'objectif orienté vers l'avant c'est à dire la vidéo de la route, l'autre icône permet de voir l'objectif arrière qui filme l'habitacle du véhicule.

Lorsque la figure devient , l'objectif face arrière (pour l'habitacle) est éteint et l'enregistrement vidéo intérieure est arrêté, le microphone est coupé également.

2. Enregistrement de l'événement:  Apparaît en haut à droite de l'écran « Live View », cela signifie que le G-Sensor n'a pas reçu de signal anormal. Lorsque vous appuyez sur le bouton d'enregistrement  de la télécommande ou cliquez sur  cette icône en haut à droite vous permet de forcer l'appareil à enregistrer manuellement.

Lorsque l'icône  apparaît en haut à droite cela signifie que le G-Sensor détecte des vibrations anormales et commence à enregistrer en mode d'urgence.

3. Lorsque vous êtes en écran « Live View », vous pouvez cliquer sur  de la télécommande pour changer CH1 (Vue de face) ou CH2 (Vue Intérieure), ou encore double affichage CH avec information GPS indiquée, comme sur les images ci-dessous :





Vue de face (CH1)







Vue intérieure (CH2)







Double affichage CH avec Information GPS

4. Lorsque l'écran est en mode « **Live View** », vous pouvez cliquer également sur  de la télécommande pour afficher la version du Firmware. 

5. Dans l'écran « Live View », vous pouvez choisir de commencer l'enregistrement ou pas, cliquer sur le bouton muet  de la télécommande, l'icône  va apparaître en haut à droite de l'écran pour signifier l'arrêt d'enregistrement ; lorsque l'icône  apparaît en haut à droite, cela signifie que l'appareil est en mode d'enregistrement normal avec le son.





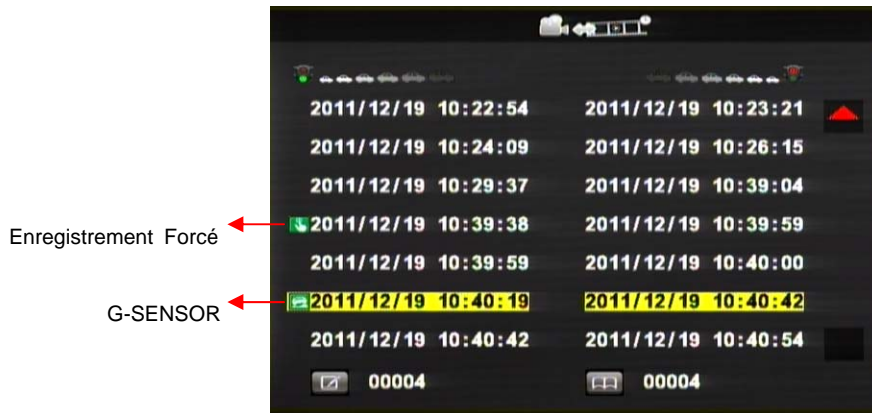

6. Affichage du GPS: Lorsque l'icône  apparaît en haut à droite de l'écran, cela signifie qu'il n'y a pas de signal GPS; lorsque l'icône  apparaît en haut à droite de l'écran, il indique que le GPS est activé.

7. Instructions de mot de passe: Cliquer sur le bouton de lecture de télécommande  lorsque l'appareil s'arrête sur la page de mot de passe, le mot de passe vous sera demandé  (vous devez entrer votre mot de passe), Cliquer la télécommande  pour entrer le mot de passe. Cliquer sur la télécommande  pour sélectionner la position suivante; quand le mot de passé est validé, vous pouvez cliquer sur  de la télécommande pour Entrer dans la page de liste de lecture.

◆ Instructions sur l'Écran de Lecture:



Entrer dans la page de lecture pour arrêter l'enregistrement



1. Cliquer sur la télécommande dans la page de lecture  sélectionner le temps désiré pour la lecture du fichier.
2. Cliquer sur la télécommande  sélectionner la page suivante de liste de lecture.
3. Après la sélection du fichier à lire, cliquer sur la télécommande  pour commencer la lecture.
4. Pour interrompre la lecture, appuyer sur pause , puis cliquer sur  pour reprendre.
5. Pour quitter le mode de lecture, cliquer sur la télécommande  pour retourner sur la page de liste, cliquer sur la télécommande  de nouveau pour retourner au mode en direct.

- ◆ Pour quitter la page de lecture, cliquer le bouton stop  de télécommande puis vous entrez dans l'écran « Live View ».

G. Démarrer / Arrêt l'Enregistrement

Lorsque l'appareil est alimenté, l'écran va montrer un message de bienvenue s'il est connecté à la sortie TV-Out. La version du firmware de l'appareil sera affichée avant que l'enregistrement commence.

1. Allumer / Démarrer

Une minute après le branchement, l'appareil pourra démarrer. Lorsqu'il est allumé et prêt pour l'utilisation, le voyant vert scintille avant que son positionnement GPS soit trouvé. Une minute après, le voyant rouge s'allume jusqu'à   s'arrête sur le côté droit du « Live View », l'appareil débute alors l'enregistrement immédiatement.



Définition d'Indicateur

- Bouton d'enregistrement Forcé: pratique pour la nuit.
- Voyant rouge de REC:
 - Scintillement stable de l'indicateur rouge: Enregistrement vidéo en mode normal
 - Scintillement rapide de l'indicateur rouge: Enregistrement vidéo en mode forcé
- Le voyant vert du positionnement GPS:
 - Scintillement de l'indicateur vert: en cours de positionnement du GPS 3D
 - Voyant vert allumé: positionnement de GPS 3D accompli.

2. Eteindre / Arrêter

Eteindre puis entrer dans la page de lecture pour arrêter l'enregistrement.

Éteindre puis retirez la carte mémoire pour lire le fichier d'enregistrement dans l'ordinateur.

H. Instructions du Logiciel

Comment lire les fichiers de carte Micro SD?



Ouvrir le couvercle en plastique.



Retirer la carte de l'appareil.



Insérer la carte SD dans le lecteur de carte (Assurez-vous que la carte soit dans le bon sens).





Brancher le lecteur de carte à l'ordinateur et utiliser le logiciel (sur votre CD) pour lire les fichiers.

1. Lecture des Vidéos

Démarrer le programme  (vous pouvez le localiser dans le CD),

L'écran principal sera comme dans l'image ci-dessous.

Appuyez sur le bouton , et choisir où vous voulez insérer la carte mémoire pour lire les fichiers, ou cliquer sur  pour sélectionner manuellement la carte mémoire ou sur le fichier enregistré dans le disque dur.

Pendant la lecture, le bouton  devient le bouton  vous pouvez cliquer pour interrompre la lecture.

2. Ecran Principal





Vue de l'Interface



a. Instructions des icônes pour Lecture et réglages:



1		Lecture du fichier précédent
2		Lecture d'image précédente
3		Lecture en arrière
4		Pause
5		Stop
6		Lecture
7		Lecture d'image suivante
8		Lecture de fichier suivant
9		Ouvrir le fichier

10		Sauvegarder
11		Carte Google
12		Configuration
13		Photo Instantanée
14		Formater carte Micro SD

■ Sauvegarder 

Sauvegarder les fichiers enregistrés dans votre PC.

Cliquer sur le bouton  et l'écran ci-dessous va s'afficher

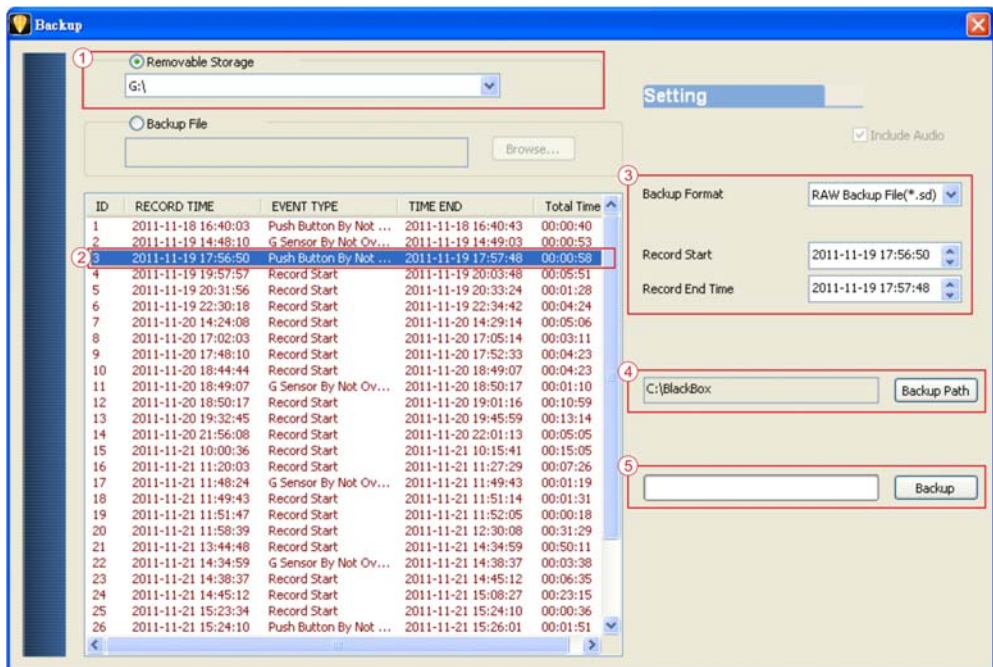

Etape 1: Sélectionner l'origine pour la carte Micro SD.

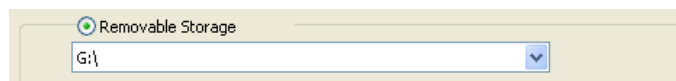

Etape 2: Sélectionner le fichier à enregistrer.

ID	RECORD TIME	EVENT TYPE	TIME END	Total Time
1	2011-11-18 16:40:03	Push Button By Not ...	2011-11-18 16:40:43	00:00:40
2	2011-11-19 14:48:10	G Sensor By Not Ov...	2011-11-19 14:49:03	00:00:53
3	2011-11-19 17:56:50	Push Button By Not ...	2011-11-19 17:57:48	00:00:58
4	2011-11-19 19:57:57	Record Start	2011-11-19 20:03:48	00:05:51
5	2011-11-19 20:31:56	Record Start	2011-11-19 20:33:24	00:01:28
6	2011-11-19 22:30:18	Record Start	2011-11-19 22:34:42	00:04:24

Etape 3: Choisir le format du fichier.

(1) Sauvegarder avec carte SD (*.sd)

(2) Avec AVI File (*.avi)

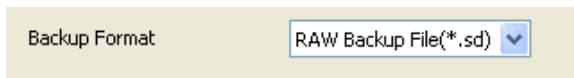

Format de sauvegarde :

(1) Format de sauvegarde avec carte SD

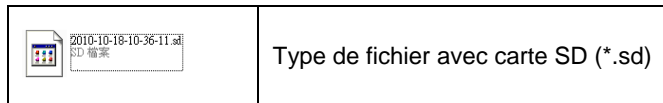

(2) Sauvegarder comme AVI File (*.avi)

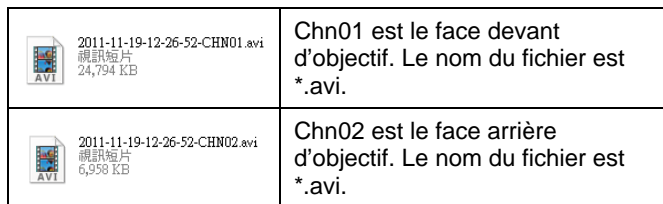

★ Remarque: Si la sauvegarde est faite en format original de la carte Micro SD, le fichier sera enregistré avec l'emplacement du GPS (longitude et latitude), la vitesse et G-Sensor.. S'il est sauvegardé dans un format *.avi, le fichier sera enregistré avec la date uniquement pour l'audio et la vidéo. Nous conseillons la sauvegarde en utilisant le format d'origine

Etape 4: Chemin de sauvegarde: Sélectionnez votre destination de sauvegarde (par exemple: C:\Blackbox)

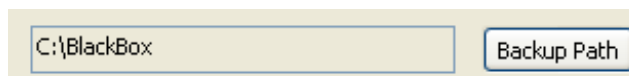

Etape 5: Sauvegarde : Démarrez le fichier sur votre destination spécifiée.





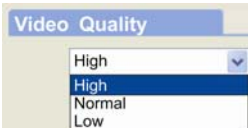
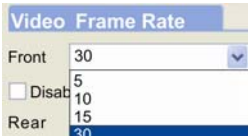
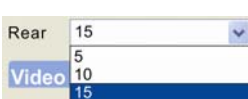

■ Configuration

Lorsque la carte Micro SD est branchée sur le connecteur au port USB de votre ordinateur, il est possible avant l'enregistrement de configurer l'appareil via ce panneau de contrôle sur le PC de l'utilisateur. Après la fin des réglages, la carte Micro SD peut alors être rebranchée à l'appareil et reprendre l'enregistrement.

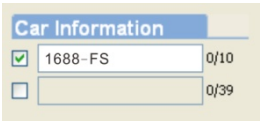

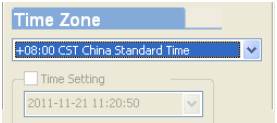
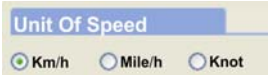
1	Qualité de Vidéo		Sélectionner la Qualité de video: Haute/ Normal / Basse.
2	Images pour Vidéo		Régler le nombre d'images à enregistrer pour la caméra devant. NTSC (5 / 10 / 15 / 30) images par sec. PAL (5 / 10 / 15 / 25) images par sec.
		<input type="checkbox"/> Disable Rear Camera	Arrêter l'enregistrement de la caméra intérieure.Coupe également le son
			Régler le nombre d'images à enregistrer pour caméra intérieure(5 / 10 / 15) img/sec

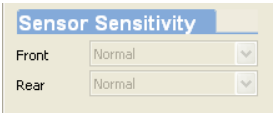
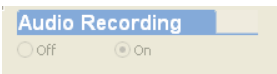
3	Information sur véhicule		Le numéro de plaque d'immatriculation du véhicule peut être inscrit ici. Les véhicules seront facilement identifiables via le film vidéo (uniquement les lettres alphabétiques et les nombres.)
4	Mot de passe		Cette fonction de cryptage de carte Micro SD empêchera l'accès aux données par autrui. Définir un mot de passe avec 15 caractères limités : 123,456,789,123,456. Après avoir défini le mot de passe, il est nécessaire d'entrer le mot de passe pour accéder à la lecture d'un fichier, aux réglages, au formatage de la carte mémoire.
5	Fuseau horaire		Zone Horaire: GMT (GPS avec correction automatique de temps).
6	Unité de Vitesse		Vous pouvez définir l'unité de vitesse par ici. Km/h: kilomètre par heure Mile/h: mile par heure Noeud : noeud par heure ★ Remarque : 1 KM=0.6214 mile, 1 mile=1.6093KM, 1 Noeud =1.853KM
7	Ecran de mot de passe		Écran de mot de passe: Quand il est activé, il faut entrer le mot de passe avant d'entrer le mode de lecture. Définir d'abord les paramètres puis le mot de passe. Vous pouvez choisir entre 0 à 9.
8	Sensibilité G-sensor		Régler la sensibilité de capteur gyroscopique. Six modes pour choisir. OFF, Léger, Bas, Normal, Haut, Lourd. Remarque: Dans certaines conditions de routes extrêmes, vous souhaitez peut-être diminuer la sensibilité pour empêcher l'enregistrement d'urgence intempestifs.
9	Sensibilité du capteur pour la nuit		Les réglages de sensibilité de nuit pour objectif avant et intérieur: très faible, faible, normal, élevé, très élevé. Selon les conditions de nuit, il faut régler la sensibilité.
10	Enregistrement Audio		Enregistrement Audio. On: enregistrer le son / Off: arrêter d'enregistrer le son.

■ Snapshot

Pendant la lecture du fichier enregistré, vous pouvez utiliser cette fonction  pour réaliser une « photo instantanée » et l'enregistrer sur votre PC.

Chemin d'enregistrement par défaut pour cette image sera dans le dossier / Snapshot.

Type de fichier: BMP





b. Compteur de vitesse et de volume

Compteur de vitesse



c. Recherche vidéo & Vitesse de lecture

Recherche 
Pla Vitesse de 

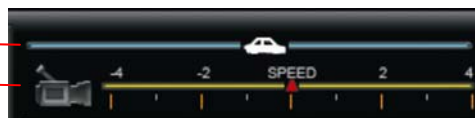

(1) Recherche vidéo : Vous pouvez utiliser la souris pour faire glisser la barre de recherche et la vidéo rapidement.

(2) Vitesse de lecture : Support 2x, 4x avance rapide et -2x, -4x mode le lecture lente.

d. G SENSOR

Lors de la détection d'un événement extraordinaire par le capteur gyroscopique, l'appareil enregistrera les images et sécurisera le fichier d'urgence des enregistrements normaux.

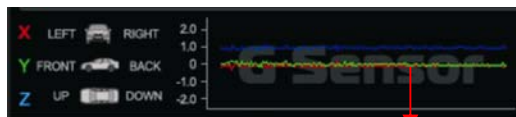

G-Sensor

Le capteur gyroscopique : c'est un capteur d'impact qui permet de sauvegarder la vidéo lors d'un imprévu, entre 1 à 3 minutes avant et après l'accident. Ce fichier ne peut pas être écrasé par d'autres nouveaux fichiers afin de totalement protéger cette vidéo importante.

X: Valeur Horizontale des mouvements de conduite gauche et droite de véhicule.

Y: Valeur Horizontale des mouvements de conduite avant et arrière du véhicule.

Z: Valeur flottante pour la stabilité du véhicule.

I. Formater la Carte Mémoire

Quand devez vous formater la carte micro SD?



Lorsque vous utilisez la carte Micro SD pour la première fois ou tout simplement après avoir acheté une nouvelle carte, vous devez la formater afin de l'utiliser correctement. (La carte Micro SD livrée a été formatée et testée par le fabricant déjà.)







Préavis:

1. Avant de formater une carte Micro SD, veiller qu'elle soit déverrouillée.
2. Si la carte est déverrouillée mais ne peut toujours pas être formatée, cela pourrait être causé par les restrictions de sécurité de Windows Vista / 7. Vous devez exécuter le programme en tant qu'administrateur pour éviter de ce problème.

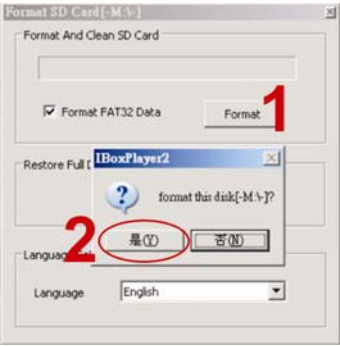

Les étapes sont indiquées ci-dessous:

1. Insérez le CD dans votre ordinateur et ouvrez le répertoire Recherche et exécutez  le programme puis cliquez sur  "Format Micro SD Card".
2. Cliquez sur "Format" pour démarrer le formatage de la carte Micro SD. Respectez les étapes suivantes comme référence.

Windows XP	Windows 7
	
	
	

Lorsque le formatage est terminé, insérez la carte dans l'appareil pour débuter l'enregistrement.



1 Ouvrir le couvercle en plastique.



2 Insérer la carte Micro SD dans le bon sens.



3 Appuyer sur la carte Micro SD jusqu'à ce qu'elle soit enfoncée.



4 Fermer la couvercle en plastique

J. Restaurer la Carte Mémoire

Lorsque vous avez sauvegardé les fichiers enregistrés sur votre PC et que vous voulez utiliser la carte Micro SD à d'autres fins, vous devez le restaurer en premier lieu pour pouvoir l'utiliser correctement.

Remarque:

1. Avant de formater une carte Micro SD, veiller qu'elle soit déverrouillée.
2. Si la carte est déverrouillée mais ne peut toujours pas être formatée, cela pourrait être causé par les restrictions de sécurité de Windows Vista / 7. Vous devez exécuter le programme en tant qu'administrateur pour éviter de ce problème.



Comment la restaurer



Etapas:









1 Insérer la carte de Micro SD dans son lecteur (Vérifier que la direction soit bonne.)

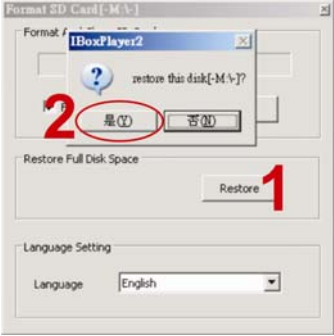

2 Connecter le lecteur au port USB de votre PC

3. Insérez le CD dans votre ordinateur et ouvrez le répertoire Recherche et exécutez le programme  et cliquez sur  "Format Micro SD Card".
4. Cliquez sur 『Restaurer』 pour restaurer la carte Micro SD. Référez-vous aux étapes suivantes. Une fois terminée, vous pouvez utiliser la carte mémoire à d'autres fins.

Windows XP	Windows 7
	
	
	



RoadEyes SAS Nanterre B 538 203 035
168, Avenue Charles de Gaulle
92200 Neuilly-sur-Seine . FRANCE

www.road-eyes.com