

※ご使用前にこの説明書を良くお読みになり十分に理解してください。
 Before beginning assembly, please read these instructions thoroughly.
 Bitte lesen Sie die Anweisungen vor Gebrauch genau durch!
 Veuillez attentivement lire les instructions avant l'emploi!
 Lea cuidadosamente este manual de instrucciones antes de comenzar el montaje



EP FAZER

1:10 Scale Radio Controlled Touring Car Series
 PureTen EP FAZER 4WD (with KT-6)

McLaren F1 GTR
Gulf Racing Le Mans 1995



PureTen EP フェーザー 4WD (KT-6付)
 マクラーレン F1 GTR
 ガルフレーシングル・マン 1995

説明書に使われているマーク
 Symbols used throughout the instruction manual, comprise:
 Erklärung zu den Symbolen in dieser Anleitung
 Liste des symboles à respecter lors du montage:
 Pictogramas utilizados en este manual de instrucciones

L/R 左右同じように組立てる。
 Assemble left and right sides the same way.
 Bauen Sie eine linke und eine rechte Seite.
 Assemblez le côté gauche comme le côté droit.
 Realice el montaje de igual forma en ambos lados.

1 タイヤ&ホイール / Tire & Wheel Reifen & Felgen / Jantes et pneus / Neumáticos y Llantas

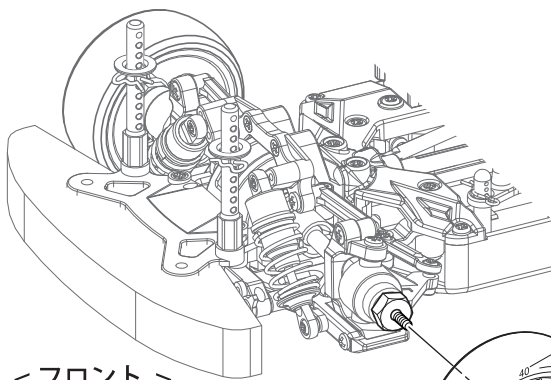

<フロント >
 < Front >
 < Vorne >
 < Avant >
 < Delantero >

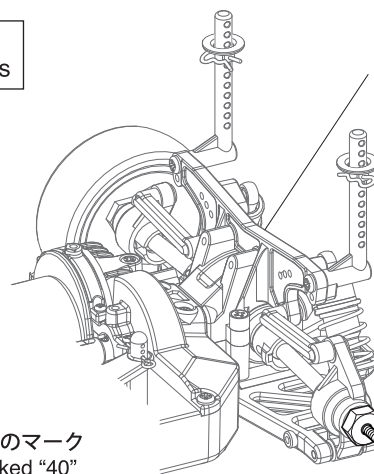
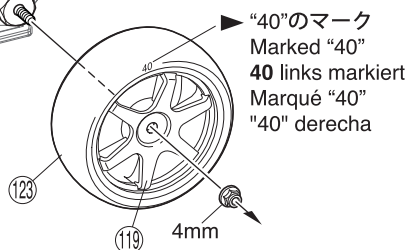

フェーザーシャシー
 FAZER Chassis

<リヤ >
 < Rear >
 < Hinten >
 < Arrière >
 < Trasero >

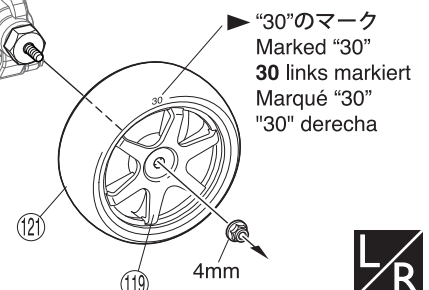

2 ボディマウント / Body Mount
 Karosseriehalter / Support carrosserie / Soportes Carrocería

▶ 図の位置に取付け直す。
 Reattach here
 Hier montieren
 Fixer comme indiqué
 Reinstalar aquí

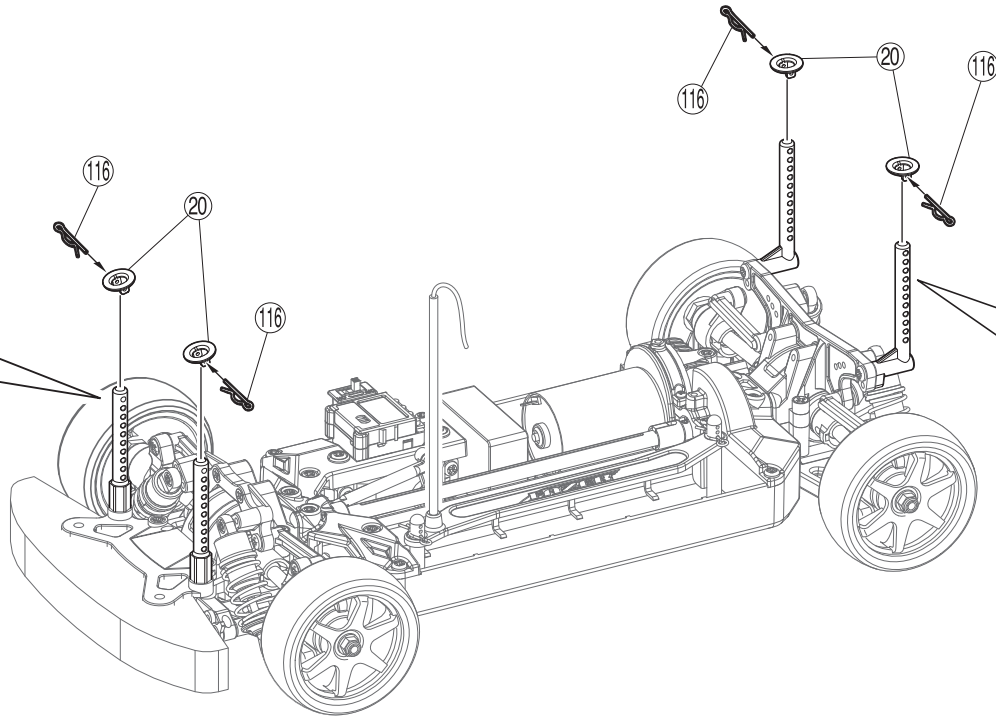

▶ 図の位置に取付け直す。
 Reattach here
 Hier montieren
 Fixer comme indiqué
 Reinstalar aquí

3 ボディ / Body Shell
 Karosserie / Carrosserie / Carrocería

⑪⑩ ボディピン
 Body Pin
 Karosserieklammer
 Goupille de carrosserie
 Clip carrocería

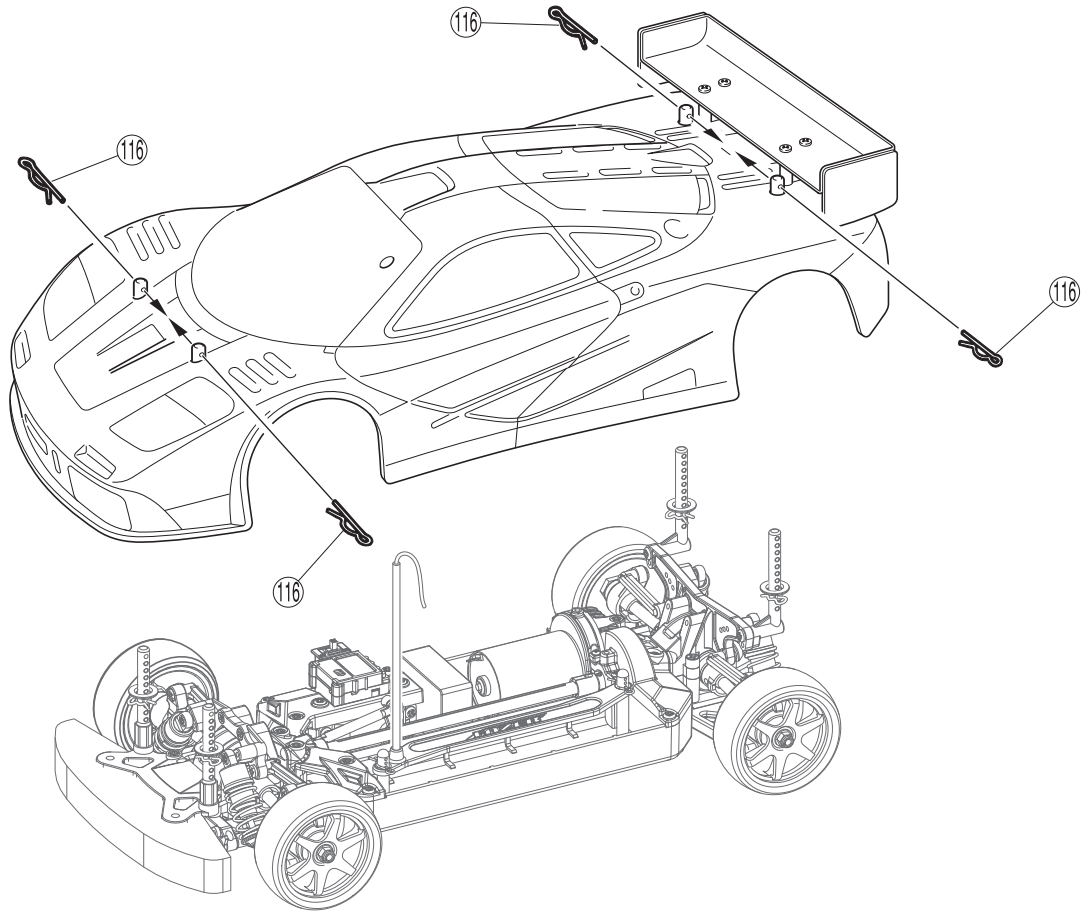

オプションパーツ OPTIONAL PARTS

★ FOR JAPANESE MARKET ONLY.

品番 No.	パーツ名 Part Names	内容 (キーNo.と入数) Quantity	★定価 (税込)
FAW002	リヤスタビライザーセット Rear Sway Bar Set	ソフト,ミディアム,ハードの3種類入 3types (Hard, Medium and Soft)	1365
FAW004	SPサーボセイバースプリングセット SP Servo Saver Spring Set	③⑩と交換 ハードタイプ instead of ③⑩. Hard type	525
VSW018	スチールベベルギヤセット(39T) Steel Bevel Gear Set (39T)	⑦⑦, ⑦⑧と交換 instead of ⑦⑦, ⑦⑧.	3990
VSW019	スチールベベルギヤセット(40T) Steel Bevel Gear Set (40T)	⑦⑦, ⑦⑧と交換 instead of ⑦⑦, ⑦⑧.	3990
VSW040	カーボンフロントボディマウントプレート (FW05) Carbon Front Body Mount Plate (FW05)	ボディをしっかり固定 Body is firmly held.	1050
VSW041	カーボンリアボディマウントプレート (FW05) Carbon Rear Body Mount Plate (FW05)	ボディをしっかり固定 Body is firmly held.	1260
VSW045	スチールベベルギヤセット(38T) Steel Bevel Gear Set (38T)	⑦⑦, ⑦⑧と交換 instead of ⑦⑦, ⑦⑧.	3990
VZ084	フロントスタビライザーセット Front Sway Bar Set	ハードタイプ Hard type	1365
VZ084S	フロントスタビライザーセット(ソフト) Front Sway Bar Set (Soft)	ソフトタイプ Soft type	1365
VZW009	LSDギヤセット (V-ONE用) TCD Gear Set (for V-ONE)	1セット入 1 set	7875
VZW020-01	フロントデフケースシール Front Differential Case Seal	4入り 4 pcs.	368
VZW061	ウレタンフォームバンパー(ブラック) Urethane Foam Bumper (Black)	⑧⑥と交換 ビッグサイズ instead of ⑧⑥. Large size.	420
VZW211	64チタン/ベベルシャフト 64 Titanium / Bevel Shaft	⑨①と交換 チタン製2本入り instead of ⑨①. Titanium made 2pcs.	1365
VZ075	V-Oneダンパー V-One Shock	下記パーツとセットで使用 Use it with following parts.	3360
UM128	4.8mmボールスタッド 4.8mm Ball Stud	⑩⑧に替えて使用 Replacement for ⑩⑧.	420
VZ072-2517	フロントスプリング (2.5x1.7) 金 Front Spring (2.5x1.7) Gold	V-Oneダンパー用,ハード2本入 For V-One Shock, Includes 2pcs (Hard)	420
VZ072-3017	フロントスプリング (3x1.7) 黒 Front Spring (3x1.7) Black	V-Oneダンパー用,ミディアム2本入 For V-One Shock, Includes 2pcs (Medium)	420
VZ072-3517	フロントスプリング (3.5x1.7) 銀 Front Spring (3.5x1.7) Silver	V-Oneダンパー用,ソフト2本入 For V-One Shock, Includes 2pcs (Soft)	420

品番 No.	パーツ名 Part Names	内容 (キーNo.と入数) Quantity	★定価 (税込)
VZ073-3516	フロントスプリング (3.5x1.6) 金 Front Spring (3.5x1.6) Gold	V-Oneダンパー用,ハード2本入 For V-One Shock, Includes 2pcs (Hard)	420
VZ073-4016	フロントスプリング (4x1.6) 黒 Front Spring (4x1.6) Black	V-Oneダンパー用,ミディアム2本入 For V-One Shock, Includes 2pcs (Medium)	420
VZ073-4516	フロントスプリング (4.5x1.6) 銀 Front Spring (4.5x1.6) Silver	V-Oneダンパー用,ソフト2本入 For V-One Shock, Includes 2pcs (Soft)	420
W6006	HCダイヤフラム (黒) HC Diaphragm (Black)	⑩⑥と交換 8入 instead of ⑩⑥. 8pcs	420
92491	オンロードスプリングセット (S) On-road Shock Spring Set (S)	ソフト,ミディアム,ハードの3種類 3types (Hard, Medium and Soft)	840
92721	オンロードスプリングセット (ソフト) On-road Spring Set (Soft)	92491より柔らかいスプリング3種類 3 types of spring which are softer than 92491.	840
1W6065-25	ピニオンギヤ(25T-48P) Pinion Gear (25T-48P)	⑮⑤と交換 instead of ⑮⑤	420
W6065-26	ピニオンギヤ(26T-48P) Pinion Gear (26T-48P)	⑮⑤と交換 instead of ⑮⑤	420
W6065-27	ピニオンギヤ(27T-48P) Pinion Gear (27T-48P)	⑮⑤と交換 instead of ⑮⑤	420
W6065-28	ピニオンギヤ(28T-48P) Pinion Gear (28T-48P)	⑮⑤と交換 instead of ⑮⑤	420
W6065-29	ピニオンギヤ(29T-48P) Pinion Gear (29T-48P)	⑮⑤と交換 instead of ⑮⑤	420
W6065-30	ピニオンギヤ(30T-48P) Pinion Gear (30T-48P)	⑮⑤と交換 instead of ⑮⑤	420
W6065-31	ピニオンギヤ(31T-48P) Pinion Gear (31T-48P)	⑮⑤と交換 instead of ⑮⑤	420
W6065-32	ピニオンギヤ(32T-48P) Pinion Gear (32T-48P)	⑮⑤と交換 instead of ⑮⑤	420
W6065-33	ピニオンギヤ(33T-48P) Pinion Gear (33T-48P)	⑮⑤と交換 instead of ⑮⑤	420
W6065-34	ピニオンギヤ(34T-48P) Pinion Gear (34T-48P)	⑮⑤と交換 instead of ⑮⑤	420
W6065-35	ピニオンギヤ(35T-48P) Pinion Gear (35T-48P)	⑮⑤と交換 instead of ⑮⑤	420
70701	540クラスGシリーズモーター G20 シングル 540 Size G Series Motor G20 Single	セットで使用。ハイスピードタイプ Use together. High speed type.	1890
82232	パーフェックス KA-15 バック付FETアンプ Perflex KA-15 ESC W/Reverse		7875

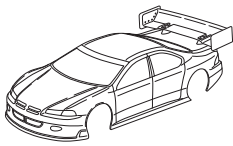

ボディ BODY SHELL

★ FOR JAPANESE MARKET ONLY.

品番 No.	パーツ名 Part Names	内容 Description	★定価 (税込)
39171	D2 AMGメルセデスCLKボディ D2 AMG Mercedes CLK Body Shell	ボディ, デカール, ウィング, マスキングシート Body, Decals, Wing Spoiler, Masking Sheet	2625
39255	アルファ 156 GTA ボディ ALFA 156 GTA Body Shell	ボディ, デカール, ウィング, マスキングシート Body, Decals, Wing Spoiler, Masking Sheet	3150
39260	ポルシェ911 GT2 ボディセット Porsche 911 GT2 Body Set	ボディ, デカール, ウィング, マスキングシート Body, Decals, Wing Spoiler, Masking Sheet	2625
39269	スープラ 2005 ボディ SUPRA 2005 Body Shell	ボディ, デカール, ウィング, マスキングシート Body, Decals, Wing Spoiler, Masking Sheet	3150
39269 -1	スポンサーデカール(ダイナシティトムスーブラ) Sponsor Decal (DYNACITY TOM'S SUPRA)	デカール, スポンサーデカール Body Decals, Sponsor Decals	2310
39277	LEXUS SC430 基本ボディセット LEXUS SC430 Basic Body Set	ボディ, デカール, ウィング, マスキングシート Body, Decals, Wing Spoiler, Masking Sheet	3675
39277 -1	スポンサーデカール (OPEN INTERFACE SC430) Sponsor Decal (OPEN INTERFACE SC430)	デカール, スポンサーデカール Body Decals, Sponsor Decals	3150
39279 -1	スポンサーデカール(ヴォクソール/BTCCアストラクーペ 2004) Sponsor Decal (VAUXHALL BTCC ASTRA Coupe 2004)	デカール, スポンサーデカール Body Decals, Sponsor Decals	1890
39283	フェラーリ F430GT ボディセット Ferrari F430GT Body Set	ボディ, デカール, ウィング, マスキングシート Body, Decals, Wing Spoiler, Masking Sheet	4200
39283 -1	スポンサーデカール(フェラーリ F430 GT) Sponsor Decal (Ferrari F430 GT)	デカール, スポンサーデカール Body Decals, Sponsor Decals	1260
39286	ニッサンフェアレディ Z GT500/2007 ボディセット NISSAN Fairlady Z GT500/2007 Body Set	ボディ, デカール, ウィング, マスキングシート Body, Decals, Wing Spoiler, Masking Sheet	3990
39286 -1	スポンサーデカール(XANAVI NISMO Z) Sponsor Decal (XANAVI NISMO Z)	デカール, スポンサーデカール Body Decals, Sponsor Decals	3990
39287	HONDA NSX GT500 2007 ボディセット HONDA NSX GT500 2007 Body Set	ボディ, デカール, ウィング, マスキングシート Body, Decals, Wing Spoiler, Masking Sheet	3780
39287 -1	スポンサーデカール (ARTA NSX) Sponsor Decal (ARTA NSX)	デカール, スポンサーデカール Body Decals, Sponsor Decals	1260
39288	トヨタ MR-S GT300 2007 ボディセット TOYOTA MR-S GT300 2007 Body Set	ボディ, デカール, ウィング, マスキングシート Body, Decals, Wing Spoiler, Masking Sheet	4410
39288 -1	スポンサーデカール (apr MR-S) Sponsor Decal (apr MR-S)	デカール, スポンサーデカール Body Decals, Sponsor Decals	3990

品番 No.	パーツ名 Part Names	内容 Description	★定価 (税込)
39289	AMGメルセデスDTM 2007 ボディセット AMG Mercedes DTM 2007 Body Set	ボディ, デカール, ウィング, マスキングシート Body, Decals, Wing Spoiler, Masking Sheet	3675
39289 -1	スポンサーデカール (AMGメルセデスDTM 2007) Sponsor Decal (AMG Mercedes DTM 2007)	デカール, スポンサーデカール Body Decals, Sponsor Decals	2100
39290 -1	スポンサーデカール (Audi A4 DTM Team Abt Sportsline No.4) Sponsor Decal (Audi A4 DTM Team Abt Sportsline No.4)	デカール, スポンサーデカール Body Decals, Sponsor Decals	2415
39292	ニッサンGT-R GT500 / 2008 ボディセット NISSAN GT-R GT500 / 2008 Body Set	ボディ, デカール, ウィング, マスキングシート Body, Decals, Wing Spoiler, Masking Sheet	3990
39292 -1	スポンサーデカール(モチュールオーテック GT-R) Sponsor Decal (MOTUL AUTECH GT-R)	デカール, スポンサーデカール Body Decals, Sponsor Decals	2205
39293	マクラーレン F1 GTR ボディセット McLaren F1 GTR Body Set	ボディ, デカール, ウィング, マスキングシート Body, Decals, Wing Spoiler, Masking Sheet	4200
39293 -1	スポンサーデカール(ガルフレーシング・マン 1995) Sponsor Decal (Gulf Racing Le Mans 1995)	デカール, スポンサーデカール Body Decals, Sponsor Decals	1260
39294	シボレー コルベット C6-R™ 2007 ボディセット CHEVROLET® CORVETTE® C6-R™ 2007 Body Set	ボディ, デカール, ウィング, マスキングシート Body, Decals, Wing Spoiler, Masking Sheet	3675
39294 -1	スポンサーデカール(シボレー コルベット C6-R™ 2007) Sponsor Decal (CHEVROLET® CORVETTE® C6-R™ 2007)	デカール, スポンサーデカール Body Decals, Sponsor Decals	1260
	*カルソニック IMPUL GTR 2008のボディはNo.39292のニッサン GT-R GT500 2008と共通です。 *No.39292 NISSAN GT-R GT500 2008 Body Shell is same as "CALSONIC IMPUL GT-R 2008 Body Shell".		3990
39295 -1	スポンサーデカール(カルソニック IMPUL GTR 2008) Sponsor Decal (CALSONIC IMPUL GT-R 2008)	デカール, スポンサーデカール Body Decals, Sponsor Decals	2100
	*Lightning McQueen apr MR-S のボディはNo.39288のトヨタ MR-S GT300 2007と共通です。 *No.39288 TOYOTA MR-S GT300 2007 Body Shell is same as "Lightning McQueen apr MR-S Body Shell".		4410
39296 -1	スポンサーデカール (Lightning McQueen apr MR-S) Sponsor Decal (Lightning McQueen apr MR-S)	デカール, スポンサーデカール Body Decals, Sponsor Decals	6300
39297	アストンマーティンレーシング DBR9 2008 ボディセット Aston Martin Racing DBR9 2008 Body Set	ボディ, デカール, ウィング, マスキングシート Body, Decals, Wing Spoiler, Masking Sheet	4200
39297 -1	スポンサーデカール(アストンマーティンレーシング DBR9 No.009 LM 2008) Sponsor Decal (Aston Martin Racing DBR9 No.009 LM 2008)	デカール, スポンサーデカール Body Decals, Sponsor Decals	1260

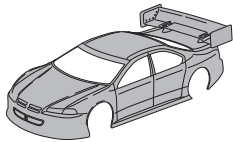

塗装済完成ボディセット PAINTED COMPLETE BODY SHELL

★ FOR JAPANESE MARKET ONLY.

品番 No.	パーツ名 Part Names	内容 (キーNo.と入数) Quantity	★定価 (税込)
FAB002	AMG メルセデス Cクラス DTM 2005 Completed Body Set (AMG Mercedes C-Class DTM 2005)	塗装済完成 Painted complete body shell	5775
FAB003	ヴォクソール BTCC アストラクーペ 2004 Completed Body Set (Vauxhall BTCC Astra Coupe 2004)	塗装済完成 Painted complete body shell	5775
FAB004	フェラーリ FXX Completed Body Set (Ferrari FXX)	塗装済完成 Painted complete body shell	6300
FAB006	フェラーリ F430GT Scuderia Ecosse Ferrari F430GT Scuderia Ecosse	塗装済完成 Painted complete body shell	6300
FAB007	ARTA NSX 2007 Completed Body Set (ARTA NSX 2007)	塗装済完成 Painted complete body shell	6510
FAB008	アウディ A4 DTM Team Abt Sportsline Audi A4 DTM Team Abt Sportsline	塗装済完成 Painted complete body shell	8190
FAB009	マクラーレン F1 GTR Gulf Racing McLaren F1 GTR Gulf Racing	塗装済完成 Painted complete body shell	8190
FAB010	アストンマーティンレーシング DBR9 No.009 LM 2008 Aston Martin Racing DBR9 No.009 LM 2008	塗装済完成 Painted complete body shell	8190
PBF001	フェラーリ 360 GTC Completed Body Set (Ferrari 360 GTC)	塗装済完成 Painted complete body shell	8400
PBF002	フォードマスタング GTR コンセプト Completed Body Set (Ford Mustang GTR Concept)	塗装済完成 Painted complete body shell	7350
PBF003	フェラーリ 575 GTC Completed Body Set (Ferrari 575 GTC)	塗装済完成 Painted complete body shell	8400

品番 No.	パーツ名 Part Names	内容 (キーNo.と入数) Quantity	★定価 (税込)
PBF004	ランボルギーニ ムルシエラゴ Completed Body Set (Lamborghini Murcielago)	塗装済完成 Painted complete body shell	7350
PBF005	スバルインプレッサ WRC Completed Body Set (SUBARU IMPREZA WRC)	塗装済完成 Painted complete body shell	7350
PBF007	BMW M3 GTR 24h 2005 Completed Body Set (BMW M3 GTR 24h 2005)	塗装済完成 Painted complete body shell	7350
VZB007 GM	ポルシェ 911 GT2 (ガンメタリック) Completed Body Set (Porsche 911 GT2 / Gunmetallic)	塗装済完成 Painted complete body shell	5040
VZB007 W	ポルシェ 911 GT2 (ホワイト) Completed Body Set (Porsche 911 GT2 / White)	塗装済完成 Painted complete body shell	5040
VZB008	スバルインプレッサ (WRC2004) Completed Body Set (SUBARU IMPREZA WRC2004)	塗装済完成 Painted complete body shell	5040
VZB011	フェラーリ 360 GTC Scuderia Ecosse Completed Body Set (Ferrari 360 GTC Scuderia Ecosse)	塗装済完成 Painted complete body shell	5460
VZB013	ポルシェ 911 GT3 RSR Completed Body Set (Porsche 911 GT3 RSR)	塗装済完成 Painted complete body shell	5460
VZB015	シボレー コルベット C6-R™ CHEVROLET® CORVETTE® C6-R™	塗装済完成 Painted complete body shell	6720



タイヤ TIRE

★ FOR JAPANESE MARKET ONLY.

<24mm幅> <WIDTH 24mm>

品番 No.	パーツ名 Part Names	内容 (キーNo.と入数) Quantity	★定価 (税込)
92014-40	Vスリックタイヤ M-40MN V-Slicks Tire M-40MN	2個入 2pcs	1155
92018S	KCスリックタイヤ(ソフト) KC-Slicks Tire (Soft)	2個入 2pcs	1260
92018M	KCスリックタイヤ(ミディアム) KC-Slicks Tire (Medium)	2個入 2pcs	1260
92018H	KCスリックタイヤ(ハード) KC-Slicks Tire (Hard)	2個入 2pcs	1260
AGT001	24mmラジアルタイヤ(セミスリックA) 24mm Radial Tire (Semi Slick A)	2個入 2pcs	630
AGT002	24mmラジアルタイヤ(セミスリックB) 24mm Radial Tire (Semi Slick B)	2個入 2pcs	630

品番 No.	パーツ名 Part Names	内容 (キーNo.と入数) Quantity	★定価 (税込)
AGT001S	24mmラジアルタイヤ(セミスリックA) 24mm Radial Tire (Semi Slick A)	4個入 ホイール接着済 4pcs Glued and shaped on a wheel	1680
AGT002S	24mmラジアルタイヤ(セミスリックB) 24mm Radial Tire (Semi Slick B)	4個入 ホイール接着済 4pcs Glued and shaped on a wheel	1680
VZT001M	24mmラジアルタイヤ(セミスリックA) 24mm Radial Tire (Semi Slick A)	2個入 2pcs	1155
VZT001S	24mmラジアルタイヤ(セミスリックA) 24mm Radial Tire (Semi Slick A)	2個入 2pcs	1155
VZT001S-4	24mmラジアルタイヤ(セミスリックA) 24mm Radial Tire (Semi Slick A)	4個入 ホイール接着済 4pcs Glued and shaped on a wheel	2940
VZTH001M-4	24mmラジアルタイヤ(セミスリックA) 24mm Radial Tire (Semi Slick A)	4個入 ホイール接着済 4pcs Glued and shaped on a wheel	2940



ホイール WHEEL

★ FOR JAPANESE MARKET ONLY.

<24mm幅> <WIDTH 24mm>

品番 No.	パーツ名 Part Names	内容 (キーNo.と入数) Quantity	★定価 (税込)
92012BK	エアロ24ホイール(15本スポーク/黒) Aero 24 Wheel (15-spoke / Black)	24mm幅 2個入 Width 24mm 2pcs	420
92012W	エアロ24ホイール(15本スポーク/白) Aero 24 Wheel (15-spoke / White)	24mm幅 2個入 Width 24mm 2pcs	420
92012-8BK	エアロ24ホイール(15本スポーク黒/8個入り) Aero 24 Wheel (15-spoke Black / 8 pcs)	24mm幅 8個入 Width 24mm 8pcs	1050
92012-8W	エアロ24ホイール(15本スポーク白/8個入り) Aero 24 Wheel (15-spoke White / 8 pcs)	24mm幅 8個入 Width 24mm 8pcs	1050
92012-8KG	エアロ24ホイール(15本スポーク/蛍光グリーン) Aero 24 Wheel (15-spoke / F.Green)	24mm幅 8個入 Width 24mm 8pcs	1050
92012-8KP	エアロ24ホイール(15本スポーク/蛍光ピンク) Aero 24 Wheel (15-spoke / F.Pink)	24mm幅 8個入 Width 24mm 8pcs	1050
92012-8KY	エアロ24ホイール(15本スポーク/蛍光イエロー) Aero 24 Wheel (15-spoke / F.Yellow)	24mm幅 8個入 Width 24mm 8pcs	1050
92016GL	ホイール(インプレッサ/金) Wheel (Impreza / Gold)	24mm幅 2個入 Width 24mm 2pcs	525
AGH001-8W	ホイール(6本スポーク/白) Wheel (6-spoke / White)	24mm幅 8個入 Width 24mm 8pcs	1050
AGH001-8SM	ホイール(6本スポーク/メッキ) Wheel (6-spoke / Chrome Plated)	24mm幅 8個入 Width 24mm 8pcs	1575
AGH001W	ホイール(6本スポーク/白) Wheel (6-spoke / White)	24mm幅 2個入 Width 24mm 2pcs	420

品番 No.	パーツ名 Part Names	内容 (キーNo.と入数) Quantity	★定価 (税込)
VZH001W	ホイール(6本スポーク/白) Wheel (6-spoke / white)	24mm幅 2個入 Width 24mm 2pcs	420
VZH001-8W	ホイール(6本スポーク/白) Wheel (6-spoke / white)	24mm幅 8個入 Width 24mm 8pcs	1050
VZH001BK	ホイール(6本スポーク/黒) Wheel (6-spoke / Black)	24mm幅 2個入 Width 24mm 2pcs	420
VZH001GR	ホイール(6本スポーク/グリーン) Wheel (6-spoke / Green)	24mm幅 2個入 Width 24mm 2pcs	420
VZH002	ホイール(7本スポーク/銀) Wheel (7-spoke / Silver)	24mm幅 2個入 Width 24mm 2pcs	525
VZH003BK	ホイール(15本スポーク/黒) Wheel (15-spoke / Black)	24mm幅 2個入 Width 24mm 2pcs	420
VZH003GL	ホイール(15本スポーク/金) Wheel (15-spoke / Gold)	24mm幅 2個入 Width 24mm 2pcs	525
VZH003GM	ホイール(15本スポーク/ガンメタリック) Wheel (15-spoke / Gun metallic)	24mm幅 2個入 Width 24mm 2pcs	525
VZH003S	ホイール(15本スポーク/銀) Wheel (15-spoke / Silver)	24mm幅 2個入 Width 24mm 2pcs	525
VZH004S	ホイール(5本スポーク/銀) Wheel (5-spoke / Silver)	24mm幅 2個入 Width 24mm 2pcs	525
VZH006BK	ホイール(10本スポーク/黒/オフセット4mm) Wheel (10-spoke / Black / Offset 4mm)	24mm幅 2個入 Width 24mm 2pcs	525
VZH007GL	NSX用ホイール(6本スポーク/ゴールド) Wheel (NSX / 6-spoke / Gold)	24mm幅 2個入 Width 24mm 2pcs	525
VZH007OR	ホイール(6本スポーク/オレンジ) Wheel (6-spoke / Orange)	24mm幅 2個入 Width 24mm 2pcs	525



インナー スポンジ INNER SPONGE

★ FOR JAPANESE MARKET ONLY.

品番 No.	パーツ名 Part Names	内容 Description	★定価 (税込)
36250H	モールドインナー(ハード/ブラック) Mold Inner (Hard / Black)	4個入 4pcs	788
36250M	モールドインナー(ミディアム/グレー) Mold Inner (Medium / Gray)	4個入 4pcs	788
36250S	モールドインナー(ソフト/ホワイト) Mold Inner (Soft / White)	4個入 4pcs	788

品番 No.	パーツ名 Part Names	内容 Description	★定価 (税込)
92013	インナー スポンジ Inner Sponge	2個入 2pcs	210



ベアリング BALL BEARING

★ FOR JAPANESE MARKET ONLY.

品番 No.	パーツ名 Part Names	内容 (キーNo.と入数) Quantity	★定価 (税込)
BRG001	シールドベアリング (5x10x4) Shield Bearing (5x10x4)	4個入 4pcs	1050
BRG001 SUS	SUSシールドベアリング (5x10x4) SUS Shield Bearing (5x10x4)	2個入 2pcs	840
BRG001 TS	テフロンシールドベアリング (5x10x4) Teflon Shield Bearing (5x10x4)	4個入 4pcs	840
BRG002	シールドベアリング (5x8x2.5) Shield Bearing (5x8x2.5)	4個入 4pcs	1050
BRG002 SUS	SUSシールドベアリング (5x8x2.5) SUS Shield Bearing (5x8x2.5)	2個入 2pcs	840
BRG003	シールドベアリング (4x8x3) Shield Bearing (4x8x3)	4個入 4pcs	1050
BRG003 SUS	SUSシールドベアリング (4x8x3) SUS Shield Bearing (4x8x3)	2個入 2pcs	840
BRG004	シールドベアリング (8x14x4) Shield Bearing (8x14x4)	4個入 4pcs	1050
BRG005	シールドベアリング (8x16x5) Shield Bearing (8x16x5)	2個入 2pcs	683
BRG006	シールドベアリング (6x12x4) Shield Bearing (6x12x4)	2個入 2pcs	1050
BRG007	シールドベアリング (3x6x2.5) Shield Bearing (3x6x2.5)	2個入 2pcs	735
BRG007F	フランジベアリング (3x6x2.5) Flanged Bearing (3x6x2.5)	2個入 2pcs	1050
BRG008	シールドベアリング (12x18x4) Shield Bearing (12x18x4)	2個入 2pcs	1890
BRG009	シールドベアリング (3x8x4) Shield Bearing (3x8x4)	2個入 2pcs	1050
BRG011	シールドベアリング (8x12x3.5) Shield Bearing (8x12x3.5)	2個入 2pcs	1050
BRG0120	オープンベアリング (8x16x4) Open Bearing (8x16x4)	2個入 2pcs	840
BRG013	シールドベアリング (4x7x2.5) Shield Bearing (4x7x2.5)	2個入 2pcs	1050
BRG013F	フランジベアリング (4x7x2.5) Flanged Bearing (4x7x2.5)	2個入 2pcs	1050
BRG014	シールドベアリング (10x15x4) Shield Bearing (10x15x4)	2個入 2pcs	1260

品番 No.	パーツ名 Part Names	内容 (キーNo.と入数) Quantity	★定価 (税込)
BRG014 TS	テフロンシールドベアリング (10x15x4) Teflon Shield Bearing (10x15x4)	2個入 2pcs	525
BRG015	シールドベアリング (3/16x3/8x3) Shield Bearing (3/16x3/8x3)	2個入 2pcs	1050
BRG0170	オープンベアリング (20x25x4) Open Bearing (20x25x4)	1個入 1pc	1365
BRG018	シールドベアリング (12x21x5) Shield Bearing (12x21x5)	2個入 2pcs	1050
BRG0190	オープンベアリング (3x6x2) Open Bearing (3x6x2)	2個入 2pcs	735
BRG020F0	フランジオープンベアリング (4x8x2) Flanged Open Bearing (4x8x2)	2個入 2pcs	1260
BRG0200	オープンベアリング (4x8x2) Open Bearing (4x8x2)	2個入 2pcs	1260
BRG021	シールドベアリング (8x22x7) Shield Bearing (8x22x7)	2個入 2pcs	1050
BRG022	シールドベアリング (6x10x3) Shield Bearing (6x10x3)	2個入 2pcs	1050
BRG023	シールドベアリング (3x7x3) Shield Bearing (3x7x3)	2個入 2pcs	735
BRG025	シールドベアリング (6x13x5) Shield Bearing (6x13x5)	2個入 2pcs	735
BRG026	シールドベアリング (9x14x4.5) Shield Bearing (9x14x4.5)	1個入 1pc	735
BRG0270	オープンベアリング (3x8x2.5) Open Bearing (3x8x2.5)	2個入 2pcs	945
BRG028	シールドベアリング (5x9x3) Shield Bearing (5x9x3)	2個入 2pcs	1050
BRG029	シールドベアリング (7x11x3) Shield Bearing (7x11x3)	2個入 2pcs	630
BRG030	シールドベアリング (2x5x2.5) Shield Bearing (2x5x2.5)	4個入 4pcs	1050
BRG031	シールドベアリング (5x11x4) Shield Bearing (5x11x4)	2個入 2pcs	1050
BRG100	デフラストベアリング Differential Thrust Bearing	1個入 1pcs	420
BRG102 SUS	ステンレススラストベアリング (4x9x4) Stainless Thrust Bearing (4x9x4)	1個入 1pcs	630
BRG103	スラストベアリング (4.8x10x4) Thrust Bearing (4.8x10x4)	1個入 1pcs	1050



リング O-RING

★ FOR JAPANESE MARKET ONLY.

品番 No.	パーツ名 Part Names	内容 (キーNo.と入数) Quantity	★定価 (税込)
ORG02BK	Oリング (P2/ブラック) O-ring (P2 / Black)	10個入 10pcs	210
ORG03	Oリング (P3/オレンジ) O-ring (P3 / Orange)	10個入 10pcs	210
ORG03BK	Oリング (P3/ブラック) O-ring (P3 / Black)	10個入 10pcs	210
ORG03X	X断面型Oリング (P3/ダンパー用) Grooved O-ring (P3 / for oil shock)	8個入 8pcs	630
ORG03XR	X断面型Oリング (P3/ダンパー用/オレンジ) Grooved O-ring (P3 / for oil shock / Orange)	8個入 8pcs	630
ORG04	Oリング (P4/オレンジ) O-ring (P4 / Orange)	10個入 10pcs	210
ORG045	シリコンOリング (P4.5/オレンジ) Silicone O-ring (P4.5 / Orange)	15個入 15pcs	420
ORG045S	シリコンOリング (P4.5/O/スリム) Silicone O-ring (P4.5 / O / Slim)	15個入 15pcs	420
ORG05	シリコンOリング (P5/オレンジ) Silicone O-ring (P5 / Orange)	10個入 10pcs	420

品番 No.	パーツ名 Part Names	内容 (キーNo.と入数) Quantity	★定価 (税込)
ORG06	シリコンOリング (P6/オレンジ) Silicone O-ring (P6 / Orange)	15個入 15pcs	420
ORG08BK	Oリング (P8/ブラック) O-ring (P8 / Black)	10個入 10pcs	420
ORG10BK	Oリング (P10/ブラック) O-ring (P10 / Black)	4個入 4pcs	210
ORG12	シリコンOリング (P12/オレンジ) Silicone O-ring (P12 / Orange)	10個入 10pcs	210
ORG18	シリコンOリング (P18/オレンジ) Silicone O-ring (P18 / Orange)	3個入 3pcs	315
ORG18BK	Oリング (P18/ブラック) O-ring (P18 / Black)	3個入 3pcs	315
ORG22	シリコンOリング (P22/オレンジ) Silicone O-ring (P22 / Orange)	4個入 4pcs	420

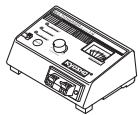

エレクトリック ELCTRIC

★ FOR JAPANESE MARKET ONLY.

品番 No.	パーツ名 Part Names	内容 Description	★定価 (税込)
★ 72301	Power Zone AC/DCクイックチャージャー Power Zone AC/DC Quick Charger	1~12セル対応チャージャー Charger compatible with 1-12 cells.	18690
★ 72321	Power Zone PS-25A (DC12V安定化電源) Power Zone PS-25A	AC100V電源-DC12V安定化電源 AC100V / DC12V	14700
96174	ノイズキャンセルシート Noise Cancel Sheet	受信機ノイズ防止シート Protection sheet from noise effects.	840



オイル類 OIL

★ FOR JAPANESE MARKET ONLY.

品番 No.	パーツ名 Part Names	内容 (キーNo.と入数) Quantity	★定価 (税込)
1879	ホビーグリス Hobby Grease	2g/2本入 2g/2pcs	158
96152	シリコンシール Silicone Seal	デフオイルのもれ防止 Prevents diff oil from leaking	840
96154	KYOSHOスペシャルグルー (14g) KYOSHO Special Glue (14g)	瞬間接着剤 Instant Glue	735
96160	FRPジェルシート (1.0) FRP Gel Sheet (1.0)	ボディー補修や強化等に For body repair and reinforcement	2100
96168	フッ素パウダー Fluorine Powder	摺動性UP Reduces friction	1050

品番 No.	パーツ名 Part Names	内容 (キーNo.と入数) Quantity	★定価 (税込)
96178	ロックタイト (中強度) Loctite (medium strength)	ネジの緩み防止 (10cc) Screw cement. (10cc)	1260
96180	マイクロン プレシジョンオイル Microlon Precision Oiler	ベアリング潤滑剤 (7.4cc) Great fuel bearings (7.4cc)	3150
96182	マイクロン アッセンブリーリカント Microlon Assembly Lubricant	組立て用潤滑剤 (20g) For metal parts (20g)	3570
96508	HG ジョイントグリス HG Joint Grease	ジョイント部用グリス Grease specialized for the joint areas.	840

品番 No.	パーツ名 Part Names	内容 (キーNo.と入数) Qty.	★定価 (税込)
SIL0100	シリコンオイル (100) Silicone Oil (100)	ダンパー用 for shocks. (40cc)	各630
SIL0150	シリコンオイル (150) Silicone Oil (150)		
SIL0200	シリコンオイル (200) Silicone Oil (200)		
SIL0250	シリコンオイル (250) Silicone Oil (250)		
SIL0300	シリコンオイル (300) Silicone Oil (300)		
SIL0350	シリコンオイル (350) Silicone Oil (350)		
SIL0400	シリコンオイル (400) Silicone Oil (400)		
SIL0450	シリコンオイル (450) Silicone Oil (450)		
SIL0500	シリコンオイル (500) Silicone Oil (500)		
SIL0550	シリコンオイル (550) Silicone Oil (550)		

品番 No.	パーツ名 Part Names	内容 (キーNo.と入数) Qty.	★定価 (税込)
SIL0600	シリコンオイル (600) Silicone Oil (600)	ダンパー用 for shocks. (40cc)	各630
SIL0650	シリコンオイル (650) Silicone Oil (650)		
SIL0700	シリコンオイル (700) Silicone Oil (700)		
SIL0800	シリコンオイル (800) Silicone Oil (800)		
SIL0900	シリコンオイル (900) Silicone Oil (900)		
SIL1000	シリコンオイル (1000) Silicone Oil (1000)		
SIL1100	シリコンオイル (1100) Silicon Oil (1100)		
SIL1200	シリコンオイル (1200) Silicone Oil (1200)		
SIL1300	シリコンオイル (1300) Silicone Oil (1300)		

品番 No.	パーツ名 Part Names	内容 (キーNo.と入数) Qty.	★定価 (税込)		
SIL5000	シリコンオイル (5000) Silicone Oil (5000)	デフ用 for diffs. (40cc)	各630		
SIL6000	シリコンオイル (6000) Silicone Oil (6000)				
SIL7000	シリコンオイル (7000) Silicone Oil (7000)				
SIL10000	シリコンオイル (10000) Silicone Oil (10000)				
SIL20000	シリコンオイル (20000) Silicone Oil (20000)				
SIL30000	シリコンオイル (30000) Silicone Oil (30000)				
SIL40000	シリコンオイル (40000) Silicone Oil (40000)				
SIL50000	シリコンオイル (50000) Silicone Oil (50000)				
SIL60000	シリコンオイル (60000) Silicone Oil (60000)				
SIL80000	シリコンオイル (80000) Silicone Oil (80000)				
SIL100000	シリコンオイル (100000) Silicone Oil (100000)				
SIL300000	シリコンオイル (300000) Silicone Oil (300000)			デフ用 for diffs. (40cc)	各1365
SIL500000	シリコンオイル (500000) Silicone Oil (500000)				

アクセサリー ACCESSORY







★ FOR JAPANESE MARKET ONLY.





品番 No.	パーツ名 Part Names	内容 (キーNo.と入数) Quantity	★定価 (税込)
YKW001	ストレートリーマー (φ3.05) Straight Reamer (φ3.05)	バリや面取り用工具 Smoothens tight holes free of flashings.	2940
YKW009	T型ホイールレンチ (1/10サイズ: 7mm) T-Wheel Wrench (1/10 Size: 7mm)	7mm ホイールレンチ、アルミ製 7mm Wheel Wrench, Aluminum	2940
1700BK	カラーストラップ (S / ブラック) Color Strap (S / Black)	18本入 18pcs	189
1700KP	蛍光ストラップ (S) ピンク Fluorescent Strap (FP)(S)	18本入 18pcs	189
1700KY	蛍光ストラップ (S) イエロー Fluorescent Strap (FY)(S)	18本入 18pcs	189
1701BK	カラーストラップ (M / ブラック) Color Strap (M / Black)	18本入 18pcs	263
1701KP	蛍光ストラップ (M) ピンク Fluorescent Strap (FY)(M)	18本入 18pcs	263
1701KY	蛍光ストラップ (M) イエロー Fluorescent Strap (FY)(M)	18本入 18pcs	263
1705	カラーアンテナ (白キャップ付) Color Antenna (White Cap)	6本入 6pcs	525
1706	カラーアンテナ (蛍光ピンクキャップ付) Color Antenna (Fluorescent Pink Cap)	6本入 6pcs	525
1707	カラーアンテナ (蛍光イエローキャップ付) Color Antenna (Fluorescent Yellow Cap)	6本入 6pcs	525
1708	カラーアンテナ (黒キャップ付) Color Antenna (Black Cap)	4本入 4pcs	525
36218	ダンパーピットスタンド Shock Absorber Pits Holder	ダンパー組立て時に便利 For Easier assembly of the oil shocks.	735
36219	SPナイフエッジリーマー SP Knife Edge Reamer	ボディのマウント用穴開けに便利 Tool for making holes on Bodies.	1890
36219P	SPナイフエッジリーマープラス SP Knife Edge Reamer Plus	ボディのマウント用穴開けに便利 Tool for making holes on Bodies.	2100
36303	K.R.Fラバータイヤ用タイヤトルーアー K.R.F Rubbr Tire Truer	1/10 ラバータイヤ用 For 1/10th rubber tires.	8400
★ 36901	スーパーパワークリーナー Super Power Cleaner	マシンの汚れ落しに Super cleaning spray.	893
39081	Team KYOSHO ステッカー Team KYOSHO Sticker	オリジナルステッカー3枚入 Original Kyosho stickers (3pcs included).	840
39778	Team KYOSHO ワークステッカー Team KYOSHO Works Sticker	オリジナルステッカー2枚入 Original Kyosho stickers (2pcs included).	525
80152	トーアングルゲージ (200mm) Toe Angle Gauge (200mm)	トー角測定ツール For measuring Toe angles.	1890



品番 No.	パーツ名 Part Names	内容 (キーNo.と入数) Quantity	★定価 (税込)
80156	スプリングフック&スタビレンチ Spring Hook & Stabilizer Wrench	フロントスタビライザーの調整に便利 Adjustment tool for the front sway-bar.	840
80163	ダウンストップゲージセット Ride high and droop gauge set		8190
80164	クロスレンチ (5.5/7.0/8.0/10mm) Cross Wrench (5.5/7.0/8.0/10mm)	1入 1pcs	473
80460	ピットボックス DX Pit Box DX	サイズ / 542x300x397mm Size / 542x300x397mm	16800
80461	ピットボックス Pit Box	サイズ / 420x240x330mm Size / 420x240x330mm	7140
80462	ツールボックス Tool Box	サイズ / 330x230x65mm Size / 330x230x65mm	1890
80463	パーツボックス (L) Parts Box (L)	サイズ / 410x264x43mm Size / 410x264x43mm	1890
80464	パーツボックス (M) Parts Box (M)	サイズ / 232x122x32mm Size / 232x122x32mm	578
80465	パーツボックス (S) Parts Box (S)	サイズ / 120x83x25mm Size / 120x83x25mm	158
80466	パーツボックス (SS) Parts Box (SS)	サイズ / 89x36x26mm 3個入 Size / 89x36x26mm 3pcs	420
87651	メンテナンススタンド Maintenance Stand	作業性アップの専用スタンド Aluminum Stand for Maintenance.	1890
87822	TeamKYOSHO プロボバック TeamKYOSHO Transmitter Bag	送信機用バック Radio bag.	2940
92022	マルチ車高ゲージ Multi Ride Height Gauge	2個入 2pcs	840
96046	シムセット (6x8mm) 6x8mm Shim Set	0.1、0.2、0.3、各10枚入 Includes 10pcs each 0.1, 0.2, 0.3	473
96161	セッティングウエイト Setting Weight	バランス取り用ウエイト Setting weights for balancing the chassis.	504
96165B	アルミテープ (40x2500mm) Aluminum Tape (40x2500mm)	ボディ補修や強化等に For body repair and reinforcement	473
96172	シリコンオイルケース Silicone Oil Case	シリコンオイル用ケース(16本入) Case for silicone oil (16pcs)	735
96641	シムセット (3x5mm) 3x5mm Shim Set	0.1、0.2、0.3、各10枚入 Includes 10pcs each 0.1, 0.2, 0.3	473
96643	シムセット (5x7mm) 5x7mm Shim Set	0.1、0.2、0.3、各10枚入 Includes 10pcs each 0.1, 0.2, 0.3	473

ビス・ナット・リング・ワッシャー (1) Screw, Nut, Ring, Washer (1)

★ FOR JAPANESE MARKET ONLY.



品番 No.	品名 Parts Names	入数 Quantity	★定価 (税込)
 Cリング C-Ring			
1-C11	Cリング(C11/10入) C-Ring(C11/10pcs)	10pcs	210
 Eリング E-Ring			
1-E015	Eリング(E1.5/10入) E-Ring(E1.5/10pcs)	10pcs	158
1-E020	Eリング(E2.0/10入) E-Ring(E2.0/10pcs)	10pcs	158
1-E025	Eリング(E2.5/10入) E-Ring(E2.5/10pcs)	10pcs	158
1-E030	Eリング(E3.0/10入) E-Ring(E3.0/10pcs)	10pcs	158
1-E040	Eリング(E4.0/10入) E-Ring(E4.0/10pcs)	10pcs	158
1-E050	Eリング(E5.0/10入) E-Ring(E5.0/10pcs)	10pcs	158
1-E060	Eリング(E6.0/10入) E-Ring(E6.0/10pcs)	10pcs	158
1-E070	Eリング(E7.0/6入) E-Ring(E7.0/6pcs)	6pcs	158
1-E100	Eリング(E10.0/6入) E-Ring(E10.0/6pcs)	6pcs	158
 ナット Nut			
1-N2016	ナット(M2x1.6/10入) Nut(M2x1.6/10pcs)	10pcs	210
1-N2620	ナット(M2.6x2.0/10入) Nut(M2.6x2.0/10pcs)	10pcs	210
1-N3024	ナット(M3x2.4/10入) Nut(M3x2.4/10pcs)	10pcs	210
1-N4032	ナット(M4x3.2/10入) Nut(M4x3.2/10pcs)	10pcs	210
 ナイロンナット Nylon Nut			
1-N2630N	ナット(M2.6x3.0) ナイロン (5入) Nut(M2.6x3.0) Nylon (5pcs)	5pcs	210
1-N3033N	ナット(M3x3.3) ナイロン (5入) Nut(M3x3.3) Nylon (5pcs)	5pcs	210
1-N3043N	ナット(M3x4.3) ナイロン (5入) Nut(M3x4.3) Nylon (5pcs)	5pcs	210
1-N4055N	ナット(M4x5.5) ナイロン (5入) Nut(M4x5.5) Nylon (5pcs)	5pcs	210
 アルミナイロンナット Aluminium Nylon Nut			
1-N3033NA-B	ナット(M3x3.3) ナイロン (アルミ/ブルー/5入) Nut(M3x3.3) Nylon (Aluminium/Blue/5pcs)	5pcs	315
1-N3033NA-R	ナット(M3x3.3) ナイロン (アルミ/レッド/5入) Nut(M3x3.3) Nylon (Aluminium/Red/5pcs)	5pcs	315
1-N3033NA-S	ナット(M3x3.3) ナイロン (アルミ/シルバー/5入) Nut(M3x3.3) Nylon (Aluminium/Silver/5pcs)	5pcs	315
1-N3043NA-B	ナット(M3x4.3) ナイロン (アルミ/ブルー/5入) Nut(M3x4.3) Nylon (Aluminium/Blue/5pcs)	5pcs	315
1-N3043NA-R	ナット(M3x4.3) ナイロン (アルミ/レッド/5入) Nut(M3x4.3) Nylon (Aluminium/Red/5pcs)	5pcs	315
1-N3043NA-S	ナット(M3x4.3) ナイロン (アルミ/シルバー/5入) Nut(M3x4.3) Nylon (Aluminium/Silver/5pcs)	5pcs	315
 フランジナット Flanged Nut			
1-N3037F	ナット(M3x3.7) フランジ (10入) Nut(M3x3.7) Flanged (10pcs)	10pcs	210
1-N4045F	ナット(M4x4.5) フランジ (10入) Nut(M4x4.5) Flanged (10pcs)	10pcs	210
1-N4045F-B	ナット(M4x4.5) フランジ (スチール/ブルー/8入) Nut(M4x4.5) Flanged (Steel/Blue/8pcs)	8pcs	315
1-N4045F-R	ナット(M4x4.5) フランジ (スチール/レッド/8入) Nut(M4x4.5) Flanged (Steel/Red/8pcs)	8pcs	315
 フランジナイロンナット Flanged Nylon Nut			
1-N4056FN	ナット(M4x5.6) フランジ ナイロン(5入) Nut(M4x5.6) Flanged Nylon (5pcs)	5pcs	210
1-N4056FN-B	ナット(M4x5.6) フランジナイロン(スチール/ブルー/8入) Nut(M4x5.6) Flanged Nylon (Steel/Blue/8pcs)	8pcs	420
1-N4056FN-R	ナット(M4x5.6) フランジナイロン(スチール/レッド/8入) Nut(M4x5.6) Flanged Nylon (Steel/Red/8pcs)	8pcs	420



品番 No.	品名 Parts Names	入数 Quantity	★定価 (税込)
 アルミフランジナイロンナット Aluminium Flanged Nylon Nut			
1-N4045FNA-B	ナット(M4x4.5) フランジナイロン(アルミ/ブルー/4入) Nut(M4x4.5) Flanged Nylon (Alumi./Blue/4pcs)	4pcs	315
1-N4045FNA-G	ナット(M4x4.5) フランジナイロン(アルミ/ゴールド/4入) Nut(M4x4.5) Flanged Nylon (Alumi./Gold/4pcs)	4pcs	315
1-N4045FNA-R	ナット(M4x4.5) フランジナイロン(アルミ/レッド/4入) Nut(M4x4.5) Flanged Nylon (Alumi./Red/4pcs)	4pcs	315
1-N4045FNA-S	ナット(M4x4.5) フランジナイロン(アルミ/シルバー/4入) Nut(M4x4.5) Flanged Nylon (Alumi./Silver/4pcs)	4pcs	315
 バインドビス Bind Screw			
1-S02604	バインドビス(M2.6x4/10入) Bind Screw(M2.6x4/10pcs)	10pcs	210
1-S02606	バインドビス(M2.6x6/10入) Bind Screw(M2.6x6/10pcs)	10pcs	210
1-S02608	バインドビス(M2.6x8/10入) Bind Screw(M2.6x8/10pcs)	10pcs	210
1-S02612	バインドビス(M2.6x12/10入) Bind Screw(M2.6x12/10pcs)	10pcs	210
1-S03006	バインドビス(M3x6/10入) Bind Screw(M3x6/10pcs)	10pcs	210
1-S03008	バインドビス(M3x8/10入) Bind Screw(M3x8/10pcs)	10pcs	210
1-S03010	バインドビス(M3x10/10入) Bind Screw(M3x10/10pcs)	10pcs	210
1-S03012	バインドビス(M3x12/10入) Bind Screw(M3x12/10pcs)	10pcs	210
1-S06016	バインドビス(M3x16/10入) Bind Screw(M3x16/10pcs)	10pcs	210
1-S03018	バインドビス(M3x18/10入) Bind Screw(M3x18/10pcs)	10pcs	210
1-S03025	バインドビス(M3x25/10入) Bind Screw(M3x25/10pcs)	10pcs	210
1-S03030	バインドビス(M3x30/10入) Bind Screw(M3x30/10pcs)	10pcs	210
1-S04006	バインドビス(M4x6/10入) Bind Screw(M4x6/10pcs)	10pcs	210
1-S04010	バインドビス(M4x10/10入) Bind Screw(M4x10/10pcs)	10pcs	210
1-S04015	バインドビス(M4x15/10入) Bind Screw(M4x15/10pcs)	10pcs	210
1-S04020	バインドビス(M4x20/10入) Bind Screw(M4x20/10pcs)	10pcs	210
 バインドタッピングビス Bind Self-Tapping Screw			
1-S02606TP	TPバインドビス(M2.6x6/10入) TP Bind Screw(M2.6x6/10pcs)	10pcs	210
1-S02608TP	TPバインドビス(M2.6x8/10入) TP Bind Screw(M2.6x8/10pcs)	10pcs	210
1-S02612TP	TPバインドビス(M2.6x12/10入) TP Bind Screw(M2.6x12/10pcs)	10pcs	210
1-S03008TP	TPバインドビス(M3x8/10入) TP Bind Screw(M3x8/10pcs)	10pcs	210
1-S03010TP	TPバインドビス(M3x10/10入) TP Bind Screw(M3x10/10pcs)	10pcs	210
1-S03012TP	TPバインドビス(M3x12/10入) TP Bind Screw(M3x12/10pcs)	10pcs	210
1-S03015TP	TPバインドビス(M3x15/10入) TP Bind Screw(M3x15/10pcs)	10pcs	210
1-S03018TP	TPバインドビス(M3x18/10入) TP Bind Screw(M3x18/10pcs)	10pcs	210
1-S03020TP	TPバインドビス(M3x20/10入) TP Bind Screw(M3x20/10pcs)	10pcs	210
1-S04010TP	TPバインドビス(M4x10/10入) TP Bind Screw(M4x10/10pcs)	10pcs	210
1-S04015TP	TPバインドビス(M4x15/10入) TP Bind Screw(M4x15/10pcs)	10pcs	210
1-S04020TP	TPバインドビス(M4x20/10入) TP Bind Screw(M4x20/10pcs)	10pcs	210
 チタンバインドビス Titanium Bind Screw			
1-S03008T	バインドビス(M3x8) (チタン/10入) Bind Screw(Titanium/M3x8/10pcs)	10pcs	420
1-S03010T	バインドビス(M3x10) (チタン/10入) Bind Screw(Titanium/M3x10/10pcs)	10pcs	420
1-S03012T	バインドビス(M3x12) (チタン/10入) Bind Screw(Titanium/M3x12/10pcs)	10pcs	420
1-S03015T	バインドビス(M3x15) (チタン/8入) Bind Screw(Titanium/M3x15/8pcs)	8pcs	420



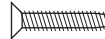

品番 No.	品名 Parts Names	入数 Quantity	★定価 (税込)
 ボタンヘックスビス Button Hex Screw			
1-S12605H	ボタンビス(M2.6x5) (ヘックス/10入) Button Screw(Hex/M2.6x5/10pcs)	10pcs	420
1-S13006H	ボタンビス(M3x6) (ヘックス/10入) Button Screw(Hex/M3x6/10pcs)	10pcs	315
1-S13008H	ボタンビス(M3x8) (ヘックス/10入) Button Screw(Hex/M3x8/10pcs)	10pcs	315
1-S13010H	ボタンビス(M3x10) (ヘックス/10入) Button Screw(Hex/M3x10/10pcs)	10pcs	315
1-S13012H	ボタンビス(M3x12) (ヘックス/10入) Button Screw(Hex/M3x12/10pcs)	10pcs	315
1-S13015H	ボタンビス(M3x15) (ヘックス/10入) Button Screw(Hex/M3x15/10pcs)	10pcs	315
1-S13018H	ボタンビス(M3x18) (ヘックス/10入) Button Screw(Hex/M3x18/10pcs)	10pcs	315
1-S13025H	ボタンビス(M3x25) (ヘックス/5入) Button Screw(Hex/M3x25/5pcs)	5pcs	315
1-S14008H	ボタンビス(M4x8) (ヘックス/10入) Button Screw(Hex/M4x8/10pcs)	10pcs	315
1-S14010H	ボタンビス(M4x10) (ヘックス/10入) Button Screw(Hex/M4x10/10pcs)	10pcs	315
1-S14015H	ボタンビス(M4x15) (ヘックス/5入) Button Screw(Hex/M4x15/5pcs)	5pcs	315
1-S14018H	ボタンビス(M4x18) (ヘックス/5入) Button Screw(Hex/M4x18/5pcs)	5pcs	315
1-S14020H	ボタンビス(M4x20) (ヘックス/5入) Button Screw(Hex/M4x20/5pcs)	5pcs	315
1-S14022H	ボタンビス(M4x22) (ヘックス/5入) Button Screw(Hex/M4x22/5pcs)	5pcs	315
 チタンボタンヘックスビス Titanium Button Hex Screw			
1-S13006HT	ボタンビス(M3x6) (ヘックス/チタン/8入) Button Screw(Hex/Titanium/M3x6/8pcs)	8pcs	525
1-S13008HT	ボタンビス(M3x8) (ヘックス/チタン/8入) Button Screw(Hex/Titanium/M3x8/8pcs)	8pcs	525
1-S13010HT	ボタンビス(M3x10) (ヘックス/チタン/8入) Button Screw(Hex/Titanium/M3x10/8pcs)	8pcs	525
1-S13012HT	ボタンビス(M3x12) (ヘックス/チタン/8入) Button Screw(Hex/Titanium/M3x12/8pcs)	8pcs	525
1-S13015HT	ボタンビス(M3x15) (ヘックス/チタン/8入) Button Screw(Hex/Titanium/M3x15/8pcs)	8pcs	525
 キャップビス Cap Screw			
1-S22610	キャップビス(M2.6x10/5入) Cap Screw(M2.6x10/5pcs)	5pcs	210
1-S22612	キャップビス(M2.6x12/5入) Cap Screw(M2.6x12/5pcs)	5pcs	210
1-S23008	キャップビス(M3x8/5入) Cap Screw(M3x8/5pcs)	5pcs	210
1-S23010	キャップビス(M3x10/5入) Cap Screw(M3x10/5pcs)	5pcs	210
1-S23012	キャップビス(M3x12/5入) Cap Screw(M3x12/5pcs)	5pcs	210
1-S23015	キャップビス(M3x15/5入) Cap Screw(M3x15/5pcs)	5pcs	210
1-S23018	キャップビス(M3x18/5入) Cap Screw(M3x18/5pcs)	5pcs	210
1-S23020	キャップビス(M3x20/5入) Cap Screw(M3x20/5pcs)	5pcs	210
1-S23022	キャップビス(M3x22/5入) Cap Screw(M3x22/5pcs)	5pcs	210
1-S23025	キャップビス(M3x25/5入) Cap Screw(M3x25/5pcs)	5pcs	210
1-S23030	キャップビス(M3x30/5入) Cap Screw(M3x30/5pcs)	5pcs	210
1-S24010	キャップビス(M4x10/5入) Cap Screw(M4x10/5pcs)	5pcs	210

ビス・ナット・リング・ワッシャー (2) Screw, Nut, Ring, Washer (2)

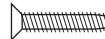
★ FOR JAPANESE MARKET ONLY.

品番 No.	品名 Parts Names	入数 Quantity	★定価 (税込)
 サラビス Flat Head Screw			
1-S32608	サラビス(M2.6x8/10入) Flat Head Screw(M2.6x8/10pcs)	10pcs	210
1-S32612	サラビス(M2.6x12/10入) Flat Head Screw(M2.6x12/10pcs)	10pcs	210
1-S33006	サラビス(M3x6/10入) Flat Head Screw(M3x6/10pcs)	10pcs	210
1-S33008	サラビス(M3x8/10入) Flat Head Screw(M3x8/10pcs)	10pcs	210
1-S33010	サラビス(M3x10/10入) Flat Head Screw(M3x10/10pcs)	10pcs	210
1-S33012	サラビス(M3x12/10入) Flat Head Screw(M3x12/10pcs)	10pcs	210
1-S33014	サラビス(M3x14/10入) Flat Head Screw(M3x14/10pcs)	10pcs	210
1-S33016	サラビス(M3x16/10入) Flat Head Screw(M3x16/10pcs)	10pcs	210
1-S33018	サラビス(M3x18/10入) Flat Head Screw(M3x18/10pcs)	10pcs	210
1-S33030	サラビス(M3x30/10入) Flat Head Screw(M3x30/10pcs)	10pcs	210
1-S34006	サラビス(M4x6/10入) Flat Head Screw(M4x6/10pcs)	10pcs	210
1-S34010	サラビス(M4x10/10入) Flat Head Screw(M4x10/10pcs)	10pcs	210
1-S34012	サラビス(M4x12/10入) Flat Head Screw(M4x12/10pcs)	10pcs	210
1-S34015	サラビス(M4x15/10入) Flat Head Screw(M4x15/10pcs)	10pcs	210
1-S34018	サラビス(M4x18/10入) Flat Head Screw(M4x18/10pcs)	10pcs	210
1-S34020	サラビス(M4x20/10入) Flat Head Screw(M4x20/10pcs)	10pcs	210
 サラヘックスビス Flat Head Hex Screw			
1-S33005H	サラビス(M3x5)(ヘックス/10入) Flat Head Screw(Hex/M3x5/10pcs)	10pcs	315
1-S33006H	サラビス(M3x6)(ヘックス/10入) Flat Head Screw(Hex/M3x6/10pcs)	10pcs	315
1-S33008H	サラビス(M3x8)(ヘックス/10入) Flat Head Screw(Hex/M3x8/10pcs)	10pcs	315
1-S33010H	サラビス(M3x10)(ヘックス/10入) Flat Head Screw(Hex/M3x10/10pcs)	10pcs	315
1-S33015H	サラビス(M3x15)(ヘックス/10入) Flat Head Screw(Hex/M3x15/10pcs)	10pcs	315
1-S33018H	サラビス(M3x18)(ヘックス/10入) Flat Head Screw(Hex/M3x18/10pcs)	10pcs	315
1-S34006H	サラビス(M4x6)(ヘックス/10入) Flat Head Screw(Hex/M4x6/10pcs)	10pcs	420
1-S34010H	サラビス(M4x10)(ヘックス/10入) Flat Head Screw(Hex/M4x10/10pcs)	10pcs	420
1-S34012H	サラビス(M4x12)(ヘックス/10入) Flat Head Screw(Hex/M4x12/10pcs)	10pcs	420
1-S34015H	サラビス(M4x15)(ヘックス/10入) Flat Head Screw(Hex/M4x15/10pcs)	10pcs	420
1-S34018H	サラビス(M4x18)(ヘックス/6入) Flat Head Screw(Hex/M4x18/6pcs)	6pcs	420
1-S34020H	サラビス(M4x20)(ヘックス/5入) Flat Head Screw(Hex/M4x20/5pcs)	5pcs	420
1-S34025H	サラビス(M4x25)(ヘックス/5入) Flat Head Screw(Hex/M4x25/5pcs)	5pcs	420

品番 No.	品名 Parts Names	入数 Quantity	★定価 (税込)
 サラタッピングビス Flat Head Self-Tapping Screw			
1-S32606TP	TPサラビス(M2.6x6/10入) TP Flat Head Screw(M2.6x6/10pcs)	10pcs	210
1-S32608TP	TPサラビス(M2.6x8/10入) TP Flat Head Screw(M2.6x8/10pcs)	10pcs	210
1-S32612TP	TPサラビス(M2.6x12/10入) TP Flat Head Screw(M2.6x12/10pcs)	10pcs	210
1-S33006TP	TPサラビス(M3x6/10入) TP Flat Head Screw(M3x6/10pcs)	10pcs	210
1-S33008TP	TPサラビス(M3x8/10入) TP Flat Head Screw(M3x8/10pcs)	10pcs	210
1-S33010TP	TPサラビス(M3x10/10入) TP Flat Head Screw(M3x10/10pcs)	10pcs	210
1-S33012TP	TPサラビス(M3x12/10入) TP Flat Head Screw(M3x12/10pcs)	10pcs	210
1-S33015TP	TPサラビス(M3x15/10入) TP Flat Head Screw(M3x15/10pcs)	10pcs	210
1-S33018TP	TPサラビス(M3x18/10入) TP Flat Head Screw(M3x18/10pcs)	10pcs	210
1-S34015TP	TPサラビス(M4x15/10入) TP Flat Head Screw(M4x15/10pcs)	10pcs	210
1-S34020TP	TPサラビス(M4x20/10入) TP Flat Head Screw(M4x20/10pcs)	10pcs	210
1-S34025TP	TPサラビス(M4x25/10入) TP Flat Head Screw(M4x25/10pcs)	10pcs	210
 チタンサラビス Titanium Flat Head Screw			
1-S33008T	サラビス(M3x8)(チタン/10入) Flat Head Screw(Titanium/M3x8/10pcs)	10pcs	420
1-S33010T	サラビス(M3x10)(チタン/10入) Flat Head Screw(Titanium/M3x10/10pcs)	10pcs	420
1-S33012T	サラビス(M3x12)(チタン/10入) Flat Head Screw(Titanium/M3x12/10pcs)	10pcs	420
1-S33015T	サラビス(M3x15)(チタン/8入) Flat Head Screw(Titanium/M3x15/8pcs)	8pcs	420
1-S34006T	サラビス(M4x6)(チタン/8入) Flat Head Screw(Titanium/M4x6/8pcs)	8pcs	630
1-S34010T	サラビス(M4x10)(チタン/6入) Flat Head Screw(Titanium/M4x10/6pcs)	6pcs	630
1-S34015T	サラビス(M4x15)(チタン/5入) Flat Head Screw(Titanium/M4x15/5pcs)	5pcs	630
1-S34020T	サラビス(M4x20)(チタン/4入) Flat Head Screw(Titanium/M4x20/4pcs)	4pcs	630
 チタンサラヘックスビス Titanium Flat Head Hex Screw			
1-S33006HT	サラビス(M3x6)(ヘックス/チタン/8入) Flat Head Screw(Hex/Titanium/M3x6/8pcs)	8pcs	525
1-S33008HT	サラビス(M3x8)(ヘックス/チタン/8入) Flat Head Screw(Hex/Titanium/M3x8/8pcs)	8pcs	525
1-S33010HT	サラビス(M3x10)(ヘックス/チタン/8入) Flat Head Screw(Hex/Titanium/M3x10/8pcs)	8pcs	525
1-S33012HT	サラビス(M3x12)(ヘックス/チタン/8入) Flat Head Screw(Hex/Titanium/M3x12/8pcs)	8pcs	525
1-S33015HT	サラビス(M3x15)(ヘックス/チタン/8入) Flat Head Screw(Hex/Titanium/M3x15/8pcs)	8pcs	525
 チタンサラタッピングビス Titanium Flat Head Self-Tapping Screw			
1-S33008TPT	TPサラビス(M3x8)(チタン/10入) TP Flat Head Screw(Titanium/M3x8/10pcs)	10pcs	420
1-S33010TPT	TPサラビス(M3x10)(チタン/10入) TP Flat Head Screw(Titanium/M3x10/10pcs)	10pcs	420
1-S33012TPT	TPサラビス(M3x12)(チタン/10入) TP Flat Head Screw(Titanium/M3x12/10pcs)	10pcs	420
1-S33015TPT	TPサラビス(M3x15)(チタン/8入) TP Flat Head Screw(Titanium/M3x15/8pcs)	8pcs	420
1-S34015TPT	TPサラビス(M4x15)(チタン/4入) TP Flat Head Screw(Titanium/M4x15/4pcs)	4pcs	630
1-S34020TPT	TPサラビス(M4x20)(チタン/4入) TP Flat Head Screw(Titanium/M4x20/4pcs)	4pcs	630
1-S34025TPT	TPサラビス(M4x25)(チタン/4入) TP Flat Head Screw(Titanium/M4x25/4pcs)	4pcs	630

品番 No.	品名 Parts Names	入数 Quantity	★定価 (税込)
 ナベビス Round Head Screw			
1-S42008	ナベビス(M2x8/10入) Round Screw(M2x8/10pcs)	10pcs	210
1-S42010	ナベビス(M2x10/10入) Round Screw(M2x10/10pcs)	10pcs	210
1-S42015	ナベビス(M2x15/10入) Round Screw(M2x15/10pcs)	10pcs	210
1-S43006	ナベビス(M3x6/10入) Round Screw(M3x6/10pcs)	10pcs	210
1-S43012	ナベビス(M4x12/10入) Round Screw(M4x12/10pcs)	10pcs	210
 ナベタッピングビス Round Head Self-Tapping Screw			
1-S42008TP	TPナベビス(M2x8/10入) TP Round Screw(M2x8/10pcs)	10pcs	210
1-S42010TP	TPナベビス(M2x10/10入) TP Round Screw(M2x10/10pcs)	10pcs	210
1-S43008TP	TPナベビス(M3x8/10入) TP Round Screw(M3x8/10pcs)	10pcs	210
1-S43012TP	TPナベビス(M3x12/10入) TP Round Screw(M3x12/10pcs)	10pcs	210
1-S43015TP	TPナベビス(M3x15/10入) TP Round Screw(M3x15/10pcs)	10pcs	210
 セットビス Set Screw			
1-S53003	セットビス(M3x3/10入) Set Screw(M3x3/10pcs)	10pcs	210
1-S53004	セットビス(M3x4/10入) Set Screw(M3x4/10pcs)	10pcs	210
1-S53005	セットビス(M3x5/10入) Set Screw(M3x5/10pcs)	10pcs	210
1-S53006	セットビス(M3x6/10入) Set Screw(M3x6/10pcs)	10pcs	210
1-S53010	セットビス(M3x10/10入) Set Screw(M3x10/10pcs)	10pcs	210
1-S53012	セットビス(M3x12/10入) Set Screw(M3x12/10pcs)	10pcs	210
1-S53014	セットビス(M3x14/5入) Set Screw(M3x14/5pcs)	5pcs	210
1-S53020	セットビス(M3x20/5入) Set Screw(M3x20/5pcs)	5pcs	263
1-S53025	セットビス(M3x25/5入) Set Screw(M3x25/5pcs)	5pcs	315
1-S54004	セットビス(M4x4/10入) Set Screw(M4x4/10pcs)	10pcs	210
1-S54008	セットビス(M4x8/10入) Set Screw(M4x8/10pcs)	10pcs	210
1-S54012	セットビス(M4x12/10入) Set Screw(M4x12/10pcs)	10pcs	210
1-S54020	セットビス(M4x20/5入) Set Screw(M4x20/5pcs)	5pcs	263
1-S55004	セットビス(M5x4/5入) Set Screw(M5x4/5pcs)	5pcs	263
1-S55040	セットビス(M5x40/5入) Set Screw(M5x40/5pcs)	5pcs	315
 ワッシャー Washer			
1-W200604	ワッシャー(M2x6x0.4/10入) Washer(M2x6x0.4/10pcs)	10pcs	210
1-W260705	ワッシャー(M2.6x7x0.5/10入) Washer(M2.6x7x0.5/10pcs)	10pcs	210
1-W300805	ワッシャー(M3x8x0.5/10入) Washer(M3x8x0.5/10pcs)	10pcs	210
1-W301010	ワッシャー(M3x10x1/10入) Washer(M3x10x1/10pcs)	10pcs	420
1-W401005	ワッシャー(M4x10x0.5/10入) Washer(M4x10x0.5/10pcs)	10pcs	420
1-W401008	ワッシャー(M4x10x0.8/10入) Washer(M4x10x0.8/10pcs)	10pcs	210
1-W501208	ワッシャー(M5x12x0.8/10入) Washer(M5x12x0.8/10pcs)	10pcs	210
1-W701105	ワッシャー(M7x11x0.5/5入) Washer(M7x11x0.5/5pcs)	5pcs	210
1-W701110	ワッシャー(M7x11x1.0/5入) Washer(M7x11x1.0/5pcs)	5pcs	210
 スプリングワッシャー Spring Washer			
1-W300615S	ワッシャー(M3x6x1.5) スプリング(10入) Washer(Spring/M3x6x1.5/10pcs)	10pcs	210



京商ホームページ
www.kyosho.com

メーカー指定の純正部品を使用して
安全にR/Cを楽しみましょう。

京商株式会社
〒243-0034 神奈川県厚木市船子153
●ユーザー相談室直通電話 046-229-4115
お問い合わせは：月曜～金曜(祝祭日を除く)13：00～19：00
80410910-1 PRINTED IN TAIWAN