

ViewSonic®



PJD7830HDL/PJD7835HD
DLP Projecteur
Guide de l'utilisateur

Numéro du modèle:
VS15996/VS15994

Merci d'avoir choisi ViewSonic

Avec plus de 25 années d'expérience en tant que fournisseur mondial majeur en solutions visuelles, ViewSonic se consacre à dépasser les attentes du monde pour les évolutions technologiques, l'innovation et la simplicité. Chez ViewSonic, nous croyons que nos produits ont le potentiel d'avoir un impact positif sur le monde, et sommes confiants que le produit ViewSonic que vous avez choisi vous sera utile.

Encore une fois, merci d'avoir choisi ViewSonic !



Informations de conformité

REMARQUE: Cette section porte sur les exigences de branchement et les déclarations de conformité. Les applications spécifiques devront se reporter aux étiquettes signalétiques et aux symboles figurant sur l'appareil.

Declaration de conformite FCC

Cet appareil est conforme à l'article 15 des Règlements FCC. Son fonctionnement est sujet aux deux conditions suivantes: (1) Cet appareil ne doit pas provoquer d'interférences néfastes, et (2) cet appareil doit accepter toutes les interférences reçues, y compris celles pouvant provoquer un fonctionnement indésirable.

Cet équipement a été testé et déclaré conforme aux limites d'un dispositif numérique de la classe B, conformément à la partie 15 des règles de la FCC. Ces limites sont conçues pour fournir une protection raisonnable contre les interférences nocives pour une installation résidentielle. Cet équipement produit, utilise et peut émettre une énergie à fréquence radio et s'il n'est pas installé et utilisé conformément aux instructions, peut provoquer des interférences nocives aux communications radio. Cependant, il n'y a aucune garantie que les interférences ne se produiront pas dans une installation particulière. Si cet équipement provoque des interférences nocives à la réception radio ou TV qu'il est possible de déterminer en mettant l'équipement en marche ou à l'arrêt, l'utilisateur est encouragé à essayer de rectifier les interférences en adoptant au moins l'une des mesures suivantes :

- Ré-orienter ou déplacer l'antenne réceptrice.
- Augmenter la distance entre l'équipement et le récepteur.
- Brancher l'équipement sur une prise appartenant à un circuit autre que celui sur lequel est branché le récepteur.
- Consulter le distributeur ou un technicien radio/TV qualifié.

Avertissement: Vous êtes averti que des changements ou des modifications non expressément approuvés par la partie responsable de la vérification de la conformité peuvent annuler votre droit à faire fonctionner l'équipement.

Declaration de l'Industrie canadienne

CAN ICES-3 (B)/NMB-3(B)

Conformité CE pour les pays européens

CE L'appareil est conforme la norme EMC 2004/108/EC et à la norme sur la basse tension 2006/95/EC.

Les indications qui suivent sont destinées uniquement aux Etats membres de l'Union Européenne:

La marque est conforme avec la Directive 2012/19/EC (WEEE : Waste Electrical and Electronic Equipment).

La marque recommande de ne PAS jeter l'équipement, incluant des batteries ou accumulateurs usagés, en tant qu'ordure ménagère non triée.

Utilisez plutôt le système disponible de retour et de collecte.

Si les batteries, accumulateurs et piles boutons incluses dans cet équipement affiches les Hg, Cd ou Pb, cela signifie que la batterie contient a une conteneur en métaux lourds de plus de 0,0005% en Mercure ou plus de 0,002% en Cadmium ou encore plus de 0,004% en Plomb.



Déclaration de conformité RoHS2 (LSDEEEE2)

Ce produit a été conçu et fabriqué dans le respect de la directive 2011/65/EU du Parlement Européen et du Conseil relative à la limitation de l'utilisation de certaines substances dangereuses dans les équipements électriques et électroniques (Directive RoHS2 - LSDEEEE2) et il est déclaré respecter les valeurs de concentration maximum définies par le Comité technique d'adaptation (TAC) européen, qui sont les suivantes:

Substance	Concentration maximale proposée	Concentration réelle
Plomb (Pb)	0,1%	< 0,1%
Mercuré (Hg)	0,1%	< 0,1%
Cadmium (Cd)	0,01%	< 0,01%
Chromé hexavalent (Cr ⁶⁺)	0,1%	< 0,1%
Polybromobiphényle (PBB)	0,1%	< 0,1%
Polybromodiphénylséthers (PBDE)	0,1%	< 0,1%

Certains composants de produits mentionnés ci-dessus ne sont pas soumis à ces limitations, conformément aux dispositions de l'Annexe III de la Directive RoHS2 (LSDEEEE2). Il s'agit des composants suivants:

Exemples de composants exemptés:

1. Mercure dans les lampes fluorescentes à cathode froide et lampes fluorescentes à électrodes externes (CCFL et EEFL) pour des buts spécifiques ne dépassant pas (par lampe) :
 - (1) Longueur courte (≤ 500 mm) : maximum 3,5 mg par lampe.
 - (2) Longueur moyenne (> 500 mm and ≤ 1.500 mm): maximum 5 mg par lampe.
 - (3) Longueur élevée (> 1.500 mm) : maximum 13 mg par lampe.
2. Plomb dans le verre des tubes cathodiques.
3. Le plomb dans le verre des tubes fluorescents ne dépasse pas 0,2 % du poids.
4. Plomb en tant qu'élément d'alliage de l'aluminium jusqu'à 0,4 % du poids.
5. L'alliage de cuivre contient jusqu'à 4 % de plomb.
6. Soudures à haute température (les alliages basés sur le plomb contiennent du plomb à 85 % ou plus).
7. Composants électriques et électroniques contenant du plomb dans le verre ou des porcelaines. (appareils piézoélectriques ou dans un composant de matrice de verre ou de céramique).

Informations importantes liées à la sécurité

1. Lisez ces instructions.
2. Gardez ces instructions.
3. Faites attention à tous les avertissements.
4. Suivez toutes les instructions.
5. Ne pas utiliser l'unité près de l'eau.
6. Nettoyer avec un tissu doux et sec.
7. Ne pas bloquer les sorties de ventilation. Installer l'unité en accord avec les instructions du fabricant.
8. Ne pas installer à côté d'une source de chaleur telle qu'un radiateur, une pompe à chaleur, des plaques chauffantes ou tout autre équipement (incluant les amplificateurs) qui produisent de la chaleur.
9. Ne sous-estimez pas la protection offerte par la prise de terre ou polarisée. Une prise polarisée possède deux lames, l'une étant plus large que l'autre. Une prise de terre possède trois lames et un troisième élément relié à la terre. La lame large et le troisième élément sont là pour votre sécurité. Si la prise fournie ne rentre pas dans votre prise murale, consultez un électricien pour faire remplacer la prise obsolète.
10. Protégez le cordon d'alimentation des passages ou des pincements, surtout au niveau des prises. Veillez à avoir accès aux points d'entrée/sortie et si possible ayez la prise près du périphérique pour plus de facilité.
11. Utilisez uniquement des périphériques/accessoires spécifiés par le fabricant.
12. Utilisez uniquement avec le chariot, stand, trépied, support ou table spécifiée par le fabricant ou vendue avec l'unité. Quand un chariot est utilisé, attention lorsque vous le déplacez à ne pas trébucher et vous blesser.
13. Débranchez l'unité si elle restera inutilisée pendant une longue période.
14. Faites appel à du personnel qualifié en cas de réparations nécessaires tel que pour une alimentation ou un cordon électrique endommagé, si un liquide a été renversé sur l'unité, si celle-ci a été exposée à la pluie ou la moisissure, si l'unité ne fonctionne pas normalement ou est tombée.



Informations de copyright

Copyright © ViewSonic Corporation, 2015. Tous droits réservés.

Macintosh et Power Macintosh sont des marques déposées par Apple Inc.

Microsoft, Windows et le logo de Windows sont des marques déposées par Microsoft Corporation aux États-Unis et dans d'autres pays.

ViewSonic et le logo des trois oiseaux sont des marques déposées par ViewSonic Corporation.

VESA est une marque commerciale enregistrée par Video Electronics Standards Association. DPMS et DDC sont des marques commerciales enregistrées par VESA. PS/2, VGA et XGA sont des marques commerciales enregistrées par International Business Machines Corporation.

Avertissement : ViewSonic Corporat

Décharge de responsabilité : La société ViewSonic Corporation ne peut être tenue pour responsable d'erreurs techniques ou d'impression ni d'omissions dans le présent manuel ; dommages directs ou indirects résultant de la livraison, des performances ou de l'utilisation de ce produit; ViewSonic Corp. décline également toute responsabilité vis-à-vis des performances ou de l'utilisation de ce produit.

Dans un souci d'amélioration constant de ses produits, ViewSonic Corporation se réserve le droit de modifier les spécifications du produit sans avis préalable. Les informations contenues dans ce document peuvent changer sans préavis.

Aucune partie de ce document ne peut être copiée, reproduite ou transmise par quelque moyen que ce soit, dans n'importe quel but, sans l'autorisation écrite préalable de ViewSonic Corporation.

Enregistrement du produit

Afin de répondre aux spécifications futures de votre produit, et pour recevoir des informations additionnelles sur celui-ci dès qu'elles sont disponibles, veuillez visiter le site Internet de ViewSonic et sélectionner la section correspondant à votre région pour enregistrer votre produit en ligne.

Le CD ViewSonic vous permet également d'imprimer le formulaire d'enregistrement de votre produit. Une fois complété, veuillez l'envoyer par email ou par télécopie à votre bureau ViewSonic. Pour trouver votre formulaire d'enregistrement, naviguez jusqu'au répertoire ":\CD\Registration".

L'enregistrement de votre produit nous permettra de mieux répondre à vos attentes. Veuillez imprimer ce manuel de l'utilisateur et remplissez la section «Pour vos archives».

Pour plus de détails, veuillez consulter la rubrique «Service clientèle» de ce manuel.

Pour votre information

Nom du produit :	PJD7830HDL/PJD7835HD ViewSonic DLP Projector
Numéro du modèle :	VS15996/VS15994
Numéro du document :	PJD7830HDL/PJD7835HD_UG_FRN Rev. 1A 06-29-15
Numéro de série :	_____
Date d'achat :	_____

Elimination du produit en fin de vie

La lampe de ce produit contient du mercure qui peut représenter un danger pour vous et pour l'environnement. Veuillez faire attention et mettre le produit au rebut dans le respect des lois locales ou nationales en vigueur.

ViewSonic respecte l'environnement et fait des efforts allant dans le sens d'un environnement de travail et de vie écologiques. Merci d'oeuvrer aussi pour une informatique plus intelligente et plus écologique. Pour en savoir plus, veuillez visiter le site web de ViewSonic.

Etats-Unis et Canada : <http://www.viewsonic.com/company/green/recycle-program/>

Europe : <http://www.viewsoniceurope.com/uk/support/recycling-information/>

Taiwan : <http://recycle.epa.gov.tw/recycle/index2.aspx>

Avis FCC

Cet appareil a été testé et déclaré conforme aux restrictions pour les appareils numériques de classe B, conformément à la partie 15 du règlement FCC. Ces limites sont conçues pour fournir une protection raisonnable contre les interférences nuisibles en installation résidentielle. Cet équipement génère, utilise et peut émettre des fréquences radio et s'il n'est pas installé et utilisé conformément aux instructions, peut causer des interférences nuisibles aux communications radio. Cependant, il n'est aucunement garanti que des interférences ne se produiront pas sur une installation particulière. Si cet équipement cause des interférences nuisibles à la réception radio ou télévision, ce qui peut se vérifier en éteignant puis en rallumant l'appareil, l'utilisateur est invité à essayer de corriger les interférences par une ou plusieurs des mesures suivantes :

- Réorienter ou déplacer l'antenne de réception
- Augmenter la distance entre l'équipement et le récepteur
- Connecter l'appareil à une prise d'un circuit différent que celui auquel le récepteur est relié
- Ou consulter le revendeur ou un technicien radio / TV expérimenté pour obtenir de l'aide.

Cet appareil est conforme à la partie 15 de la réglementation de la FCC. Son fonctionnement est soumis aux deux conditions suivantes :

1. Ce dispositif ne peut pas provoquer d'interférences nuisibles, et
2. Cet appareil doit accepter toute interférence qui peut causer un fonctionnement indésirable.

Instructions relatives à la sécurité

Lisez toutes les instructions avant d'utiliser votre projecteur et conservez-les pour référence future.

1. Lisez les instructions
Toutes les instructions relatives à la sécurité et au fonctionnement doivent être lues avant d'utiliser l'appareil.
2. Notes et avertissements
Toutes les notes et les avertissements dans les instructions doivent être respectés.
3. Nettoyage
Débranchez le projecteur de la prise secteur avant de le nettoyer. Utilisez un chiffon humide pour nettoyer le boîtier du projecteur. N'utilisez pas de nettoyant liquide ou en aérosol.
4. Accessoires
Ne placez pas ce produit sur un chariot, un support ou une table instable. Le produit peut tomber, causant de graves dégâts au produit.
Conservez les matériaux d'emballage en plastique (provenant du projecteur, des accessoires et des pièces en option) hors de portée des enfants car ces sacs peuvent entraîner un décès par étouffement. Soyez particulièrement prudent à proximité des jeunes enfants.
5. Ventilation
Le projecteur est équipé d'orifices de ventilation (admission) et de trous de ventilation (évacuation).
Ne bloquez pas ces fentes et ne placez rien à proximité, sous peine de provoquer l'accumulation de chaleur à l'intérieur, engendrant une dégradation de l'image ou des dommages au projecteur.
6. Sources d'alimentation
Vérifiez que la tension de fonctionnement de votre appareil est identique à la tension de votre alimentation locale.
7. Réparation
Ne pas tenter de réparer ce projecteur par vous même. Confiez toute réparation à un technicien de maintenance qualifié.
8. Pièces de rechange
Lorsque des pièces de rechange sont nécessaires, assurez-vous que les pièces de rechange sont spécifiées par le fabricant. Des substitutions non autorisées peuvent provoquer un incendie, une électrocution ou d'autres dangers.
9. Condensation de l'humidité
Ne faites jamais fonctionner le projecteur immédiatement après l'avoir déplacé d'un endroit froid à un endroit chaud. Lorsque le projecteur est exposé à un tel changement de température, l'humidité peut se condenser sur l'objectif et sur des pièces internes essentielles. Pour éviter à l'appareil des dégâts possibles, n'utilisez pas le projecteur avant au moins 2 heures quand il y a un changement de température extrême ou soudain.

Notes sur le cordon d'alimentation secteur

Le cordon d'alimentation secteur doit répondre aux exigences du pays où vous utilisez ce projecteur. Veuillez confirmer votre type de prise secteur par rapport aux schémas ci-dessous et veiller à utiliser le bon cordon d'alimentation secteur. Si le cordon d'alimentation fourni ne correspond pas à votre prise secteur, veuillez contacter votre revendeur. Ce projecteur est équipé d'une fiche secteur avec terre. Veuillez vous assurer que votre prise secteur correspond à la fiche. Ne contournez pas la sécurité de ce type de prise de terre. Nous vous recommandons fortement d'utiliser un périphérique vidéo source également équipé d'une fiche secteur avec terre pour éviter les interférences dues aux fluctuations de tension.

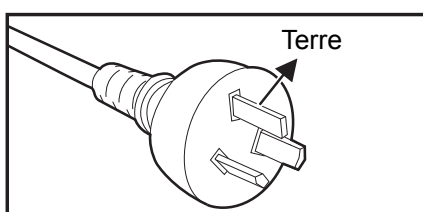

Pour l'Australie et la Chine
Continentrale

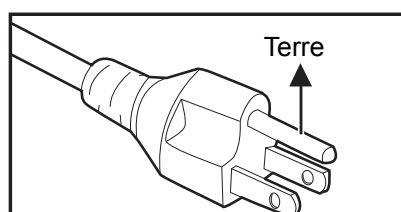

Pour les États-Unis et le Canada

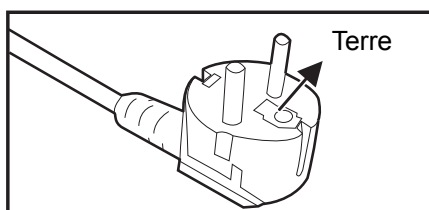

Pour l'Europe Continentale

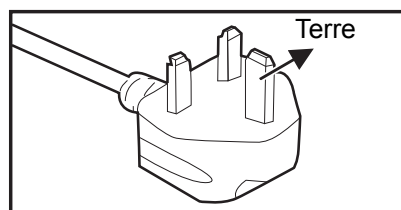

Pour le R.U.

Table des matières

Introduction	1
Caractéristiques du projecteur	1
Contenu de l'emballage	2
Vue d'ensemble du projecteur	3
Utilisation du produit	5
Panneau de contrôle	5
Ports de connexion	7
Télécommande	8
Installation des piles	12
Fonctionnement de la télécommande	13
Connexion.....	14
Connexion d'un ordinateur ou d'un moniteur	15
Connexion des périphériques source vidéo	16
Lecture du son via le projecteur	18
Fonctionnement	19
Mise sous/hors tension du projecteur	19
Réglage de la hauteur du projecteur.....	20
Réglage du zoom et de la mise au point du projecteur.....	20
Réglage de la taille de l'image projetée	21
Sécurisation du projecteur	22
Verrouillage des touches de contrôle.....	24
Réglage du minuteur de présentation.....	25
Utilisation du menu	26
Utilisation du projecteur en mode veille	41
Réglage du son.....	41
Réglage des 4 coins	43
Maintenance	44
Nettoyage de l'objectif.....	44
Nettoyage du boîtier du projecteur.....	44
Installation du filtre à poussière (accessoire en option)	45
Installation du cache de gestion des câbles (accessoire en option)	46
Remplacement de la lampe	47
Caractéristiques	49
Dimensions	50
Montage au plafond	50
Annexe	51
Messages des témoins DEL	51
Modes de compatibilité	52
Dépannage	54
Commande et configuration RS-232.....	55
Tableau des commandes IR.....	61

Introduction

Caractéristiques du projecteur

Le projecteur intègre un moteur optique à hautes performances et une conception conviviale pour offrir un haut niveau de fiabilité et une grande facilité d'utilisation.

Le projecteur possède les caractéristiques suivantes :

- Compatibilité avec les ordinateurs Macintosh®
- Compatibilité avec NTSC, PAL, SECAM et HDTV
- Borne D-Sub 15-broches pour la connectivité avec la vidéo analogique
- Equipé d'une connexion HDMI prenant en charge HDCP
- Menus d'affichage à l'écran multilingues
- Correction trapézoïdale numérique pour la correction de la déformation des images
- Connecteur RS-232 pour la commande série
- La fonction d'économie d'énergie réduit la consommation électrique de la lampe jusqu'à 30% en l'absence de détection d'un signal d'entrée pendant l'intervalle défini.
- Minuteur de présentation pour mieux maîtriser le temps pendant les présentations
- Fonction Blu-Ray 3D prise en charge
- Fonction d'arrêt rapide sélectionnable
- Gestion des couleurs permettant des réglages de couleurs à volonté
- Correction des couleurs de l'écran permettant la projection sur des surfaces de plusieurs couleurs prédéfinies
- Recherche automatique rapide accélérant la détection du signal
- La fonctionnalité HDMI CEC (Consumer Electronics Control) permet activation/désactivation synchronisée de l'alimentation entre le projecteur et un lecteur de DVD compatible CEC connecté à l'entrée HDMI du projecteur

Remarque

- ***Les informations contenues dans ce manuel sont sujettes à modifications sans préavis.***
- ***La reproduction, le transfert ou la copie de tout ou partie de ce document n'est pas autorisée sans le consentement écrit exprès.***

Contenu de l'emballage

Lorsque vous déballez le projecteur, assurez-vous d'avoir tous ces éléments :

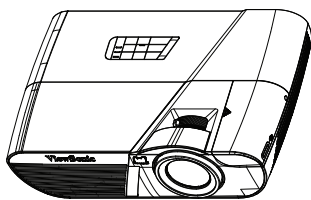

Projecteur



Télécommande (IR) et piles
(AAA * 2)

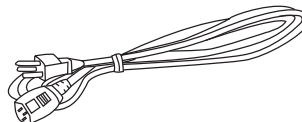

Cordon d'alimentation secteur

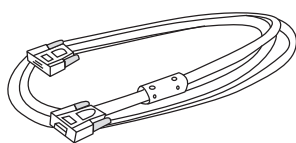

Câble VGA (D-SUB vers D-SUB)

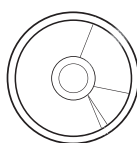

CD Assistant ViewSonic

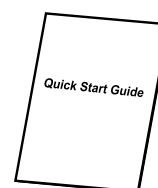

Guide de démarrage rapide

Accessoires optionnels

1. Couverture de gestion des câbles (cache du câble arrière)
2. Sacoche de transport
3. Filtre anti-poussière

Remarque

- **Contactez votre revendeur immédiatement si l'un des éléments est manquant, semble endommagé, ou si l'appareil ne fonctionne pas.**
- **Pour une protection maximale du produit, veuillez conserver le carton d'expédition et les matériaux d'emballage d'origine, et remballer votre produit comme il l'était emballé en sortie d'usine si vous devez l'expédier.**

Vue d'ensemble du projecteur

Vue de devant

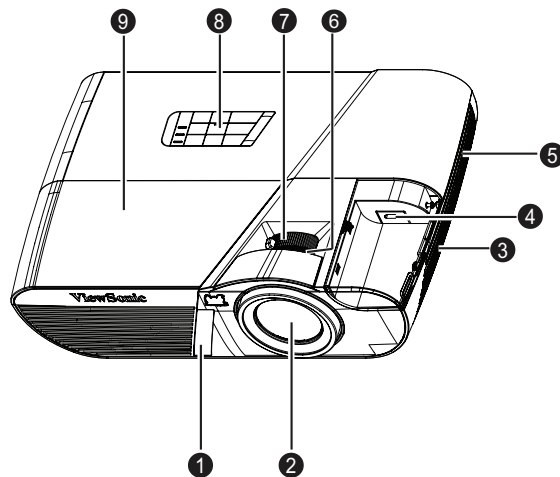

- | | |
|-------------------------------------|---------------------------|
| 1. Capteur avant de télécommande IR | 2. Objectif de projection |
| 3. Haut-parleur | 4. Port dongle HDMI/MHL |
| 5. Trous de ventilation | 6. Bague de focus |
| 7. Bague de zoom | 8. Panneau de contrôle |
| 9. Cache de la lampe | |

Vue arrière

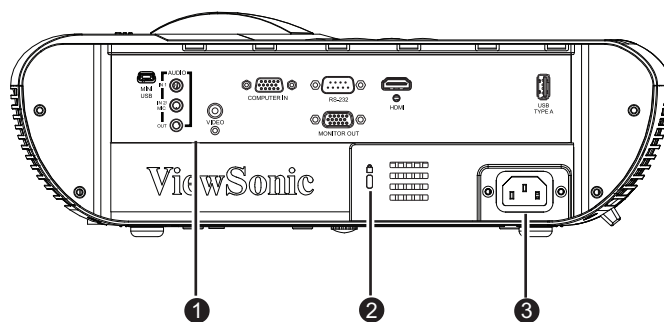

1. Ports de connexion
2. Verrou Kensington
3. Prise d'alimentation secteur

Vue de dessous

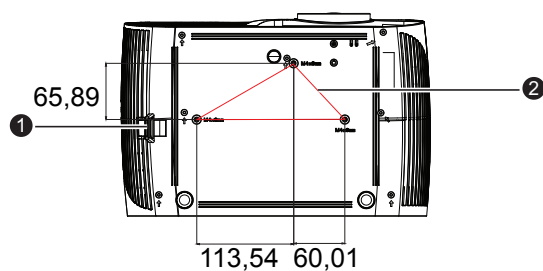

Vis pour montage au plafond :
M4 x 8 (Longueur maxi. = 8 mm)

Unité : mm

1. Barre de sécurité
2. Trous de montage au plafond

Remarque

- *Ce projecteur peut être utilisé avec un support d'accroche plafond. Le support plafond n'est pas inclus dans l'emballage.*
- *Contactez votre revendeur pour des informations quant au montage du projecteur au plafond.*

Utilisation du produit

Panneau de contrôle

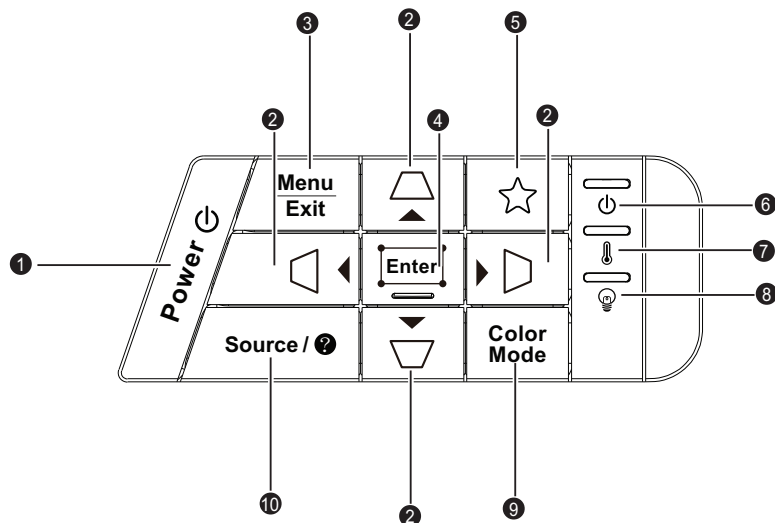

- 1. ⏻ POWER**
Pour mettre le projecteur sous tension ou hors tension.
- 2. ▱/▱/▱/▱ (Trapèze)**
Pour corriger manuellement les déformations de l'image provoquées par une projection angulaire.
▲ Haut/▼ Bas/◀ Gauche/▶ Droite
Sélectionne les éléments de menu souhaités et effectue les ajustements.
- 3. Menu/Exit**
Menu : Pour afficher ou quitter les menus sur écran.
Exit : Retourne au menu précédent de l'affichage OSD, quitte et enregistre les paramètres de menu.
- 4. Enter/ □ (Ajustement des coins)**
Active la sélection de l'élément de menu à l'écran (OSD).
Affiche la page d'ajustement des coins.
- 5. ☆ (Mon bouton)**
Touche configurable par l'utilisateur pour une fonction personnalisée.
- 6. ⏻ (voyant DEL d'alimentation)**
Veillez vous reporter à "Messages des témoins DEL".
- 7. 🌡 (voyant DEL de température)**
Veillez vous reporter à "Messages des témoins DEL".
- 8. 💡 (Voyant DEL de lampe)**
Veillez vous reporter à "Messages des témoins DEL".
- 9. Color Mode**
Sélectionnez le mode de réglage de l'image.

10. Source/🔍 (Aide)

Source : Pour afficher la barre de sélection de la source.

Aide : Afficher le menu AIDE en appuyant longuement pendant 3 secondes.

Ports de connexion

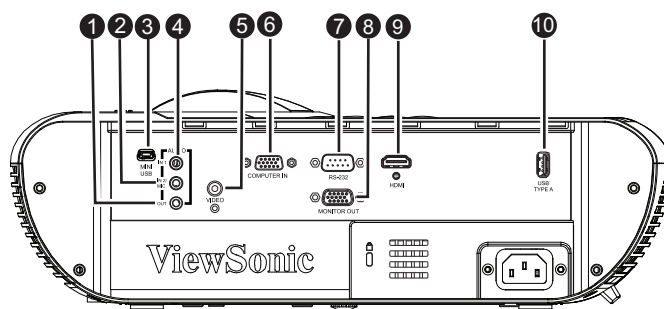

1. AUDIO OUT

Pour connecter un haut-parleur ou d'autres équipements d'entrée audio.

2. AUDIO IN 2 / MIC

Branchez la sortie audio d'un équipement vidéo, d'un ordinateur ou d'un microphone sur cette prise.

Remarque : La fonction de commutation Entrée audio 2 / Entrée microphone est dans le menu OSD.

3. MINI USB

Ce connecteur sert à la mise à jour du progiciel et prend en charge une souris.

4. AUDIO IN 1

Branchez la sortie audio d'un équipement vidéo ou d'un ordinateur sur cette prise.

5. VIDEO

Connectez la sortie vidéo composite d'un appareil vidéo sur cette prise.

6. COMPUTER IN 1

Connectez le signal d'entrée d'image (RVB analogique ou composante) sur cette prise.

7. RS-232

Lorsque vous utilisez le projecteur via un ordinateur, connectez ce port au port RS-232C de l'ordinateur qui commande.

8. MONITOR OUT

Pour connecter un écran d'ordinateur, etc.

9. HDMI

Connectez la sortie HDMI de l'équipement vidéo sur cette prise.







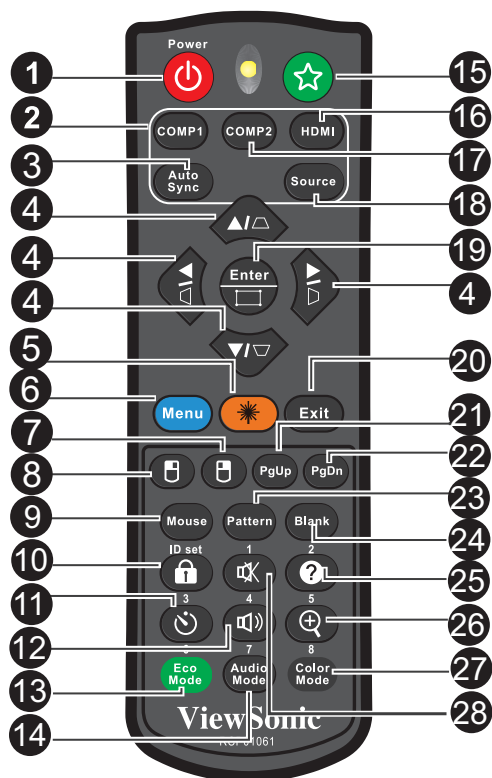

10. USB TYPE A

Sortie 5 V/2 A pour la recharge.

Télécommande



1. **POWER**
Pour mettre le projecteur sous tension ou hors tension.
2. **COMP1**
Afficher le signal COMPUTER IN 1.
3. **Auto Sync**
Détermine automatiquement le meilleur paramétrage pour l'image projetée.
4. **▲/▼/◀/▶ (Trapèze)**
Pour corriger manuellement les déformations de l'image provoquées par une projection angulaire.
▲ Haut/▼ Bas/◀ Gauche/▶ Droite
Sélectionne les éléments de menu souhaités et effectue les ajustements.
5. **Laser**
Pointez la télécommande vers l'écran de visualisation, puis appuyez sur ce bouton sans le relâcher pour activer le pointeur laser.
6. **Menu**
Pour afficher les menus OSD.
7. **☞ (Souris droite)**
Effectuez un clic avec le bouton droit de la souris lorsque le mode souris est activé.
8. **☞ (Souris gauche)**
Effectuez un clic avec le bouton gauche de la souris lorsque le mode souris est activé.

- 9. Mouse**
Basculez entre les modes normal et souris.
- 10.  (Verrouillage)/ID Set**
Verrouillage : Active ou désactive le verrouillage des touches du panneau.
ID Set : Définit le code de la télécommande.
- 11.  (Minuteur)**
Activez le menu OSD P-Minuteur.
- 12.  (Volume+)**
Augmente le niveau du volume.
- 13. Eco Mode**
Change le mode de lampe de Normal, Économique, Dynamique sur Sommeil.
- 14.  (Volume-)**
Réduit le niveau du volume.
- 15.  (Mon bouton)**
Touche configurable par l'utilisateur pour une fonction personnalisée.
- 16. HDMI**
Affichez le signal HDMI.
- 17. COMP2**
Non disponible pour la série PJD5.
- 18. Source**
Pour afficher la barre de sélection de la source.
- 19. Enter/  (Ajustement des coins)**
Active la sélection de l'élément de menu à l'écran (OSD).
Affiche la page d'ajustement des coins.
- 20. Exit**
Retourne au menu précédent de l'affichage OSD, quitte et enregistre les paramètres de menu.
- 21. PgUp (Page préc)**
Marche comme la fonction Page préc lorsque le mode souris est activé.
- 22. PgDn (Page suiv)**
Marche comme la fonction Page suiv lorsque le mode souris est activé.
- 23. Pattern**
Pour afficher le motif de test incorporé.
- 24. Blank**
Masquez l'image à l'écran.
- 25.  (Aide)**
Afficher le menu d'Aide.
- 26.  (Agrandir)**
Affiche la barre de zoom qui élargit ou réduit la taille de l'image projetée.
- 27. Color Mode**
Sélectionnez le mode de réglage de l'image.
- 28.  (Muet)**
Active ou désactive le son du projecteur.

Utilisation du pointeur laser

Le faisceau laser est visible. Il est nécessaire de maintenir enfoncé **LASER** pour une émission en continu. Le pointeur laser n'est pas un jouet. Les parents doivent être conscients des dangers de l'énergie laser et tenir cette télécommande hors de portée des enfants.

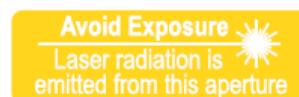



Attention

- *Ne regardez pas dans la fenêtre de rayon laser et ne projetez pas le faisceau de lumière laser sur vous-même ou sur autrui. Voir les messages d'avertissement à l'arrière de la télécommande avant de l'utiliser.*

Utilisation de la souris télécommandée

La possibilité de faire fonctionner votre ordinateur avec la télécommande vous donne plus de souplesse lorsque vous faites des présentations.

1. Connectez le projecteur sur votre PC ou notebook avec un câble USB avant d'utiliser la télécommande à la place de la souris de votre ordinateur. Voir "[Connexion](#)" à la page 14 pour les détails.
2. Définir le signal d'entrée sur **ORDINATEUR**.
3. Appuyez sur Souris sur la télécommande pour basculer du mode normal en mode souris. Une icône s'affiche sur l'écran pour indiquer l'activation du mode souris.
4. Effectuez les opérations de souris voulues sur votre télécommande.
 - Pour déplacer le curseur à l'écran, appuyez sur ▲/ ▼/ ◀/▶ .
 - Pour faire un clic gauche, appuyez sur  .
 - Pour faire un clic droit, appuyez sur  .
 - Pour utiliser votre programme logiciel (sur un PC connecté) qui utilise les commandes page préc/page suiv (comme Microsoft PowerPoint), appuyez sur **Page préc/Page suiv**.
 - Pour retourner sur le mode normal, appuyez de nouveau sur **Mouse** ou sur toute autre touche autre qu'une touche multifonction en rapport avec la souris.

Code de télécommande

Le projecteur peut être affecté à huit codes de commande différents, de 1 à 8. Lorsque plusieurs projecteurs adjacents fonctionnent simultanément, la commutation des codes de télécommande peut éviter les interférences avec les autres télécommandes. Définir d'abord le code de télécommande du projecteur avant de changer celui de la télécommande.

Pour permuter le code du projecteur, sélectionner une valeur entre 1 et 8 dans le menu **RÉGLAGE DU SYSTÈME : AVANCÉ > Code de télécommande**.



Pour changer le code de la télécommande, appuyer sur **ID Set** et sur le bouton correspondant entre 1 et 8 boutons de la télécommande pendant 5 secondes ou plus. Le code initial est réglé sur 1. Lorsque le code est défini sur 8, la télécommande peut contrôler tous les projecteurs.

 **Remarque**

- ***Si d'autres codes sont définis pour le projecteur et la télécommande, la télécommande ne répondra pas. Dans ce cas, changer à nouveau le code de la télécommande.***

Installation des piles

1. Ouvrez le capot du compartiment à piles dans la direction indiquée.

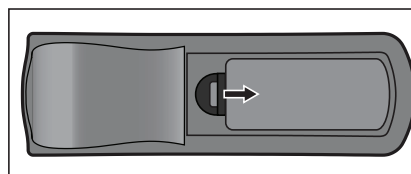

2. Installez les piles de la façon indiquée par le schéma qui se trouve dans le compartiment.

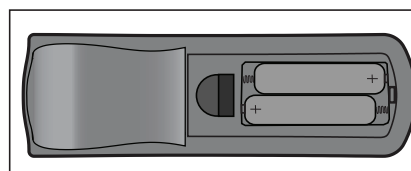

3. Remettez le capot du compartiment à piles en place.

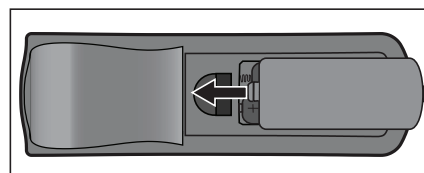

Attention

- **Risque d'explosion si la pile est remplacée par un type incorrect.**
- **Débarrassez-vous des batteries usagées conformément aux instructions.**
- **Assurez-vous que les bornes plus et moins sont correctement alignées lors de l'installation d'une pile.**



Remarque

- **Conservez la pile hors de portée des enfants.**
- **Retirez les piles de la télécommande lorsque vous ne l'utilisez pas pendant de longues périodes.**
- **Ne rechargez pas la pile et ne l'exposez pas au feu ou à l'eau.**
- **Ne jetez pas les piles usagées avec les ordures ménagères. Éliminez les piles usagées conformément aux réglementations locales.**
- **Il y a un risque d'explosion si les piles sont mal remplacées. Remplacez uniquement par le même type recommandé par le fabricant.**
- **La pile ne doit pas être dans ou à proximité de feu ou d'eau, conservez les piles dans un lieu sombre, frais et sec.**
- **Si vous suspectez une fuite le pile, essayez les coulures puis remplacez par une nouvelle pile. Si la fuite adhère à votre corps ou à vos vêtements, rincez bien avec de l'eau immédiatement.**

Fonctionnement de la télécommande

Pointez la télécommande vers le capteur infrarouge et appuyez sur un bouton.

- Fonctionnement du projecteur par l'avant.

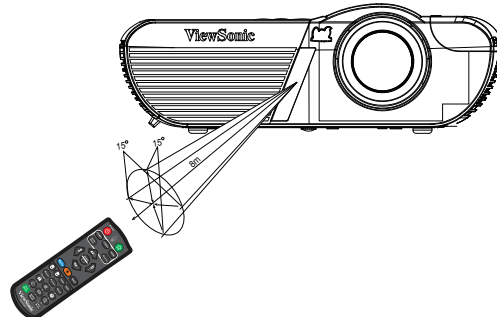

Remarque

- **La télécommande peut ne pas fonctionner en présence de la lumière du soleil ou d'une autre lumière forte, comme une lampe fluorescente, illuminant le capteur de la télécommande.**
- **Utilisez la télécommande à partir d'une position où le capteur de la télécommande est visible.**
- **Ne laissez pas tomber la télécommande, ne la secouez pas.**
- **Conservez la télécommande à l'écart des endroits soumis à des températures ou à une humidité excessivement élevées.**
- **Ne mouillez pas la télécommande, ne placez pas d'objet mouillé dessus.**
- **Ne démontez pas la télécommande.**

Connexion

Lorsque vous connectez une source de signaux au projecteur, veuillez bien à :

1. Eteindre tous les équipements avant d'établir quelque connexion que ce soit.
2. Utiliser les câbles de signaux corrects pour chaque source.
3. Branchez les câbles correctement.

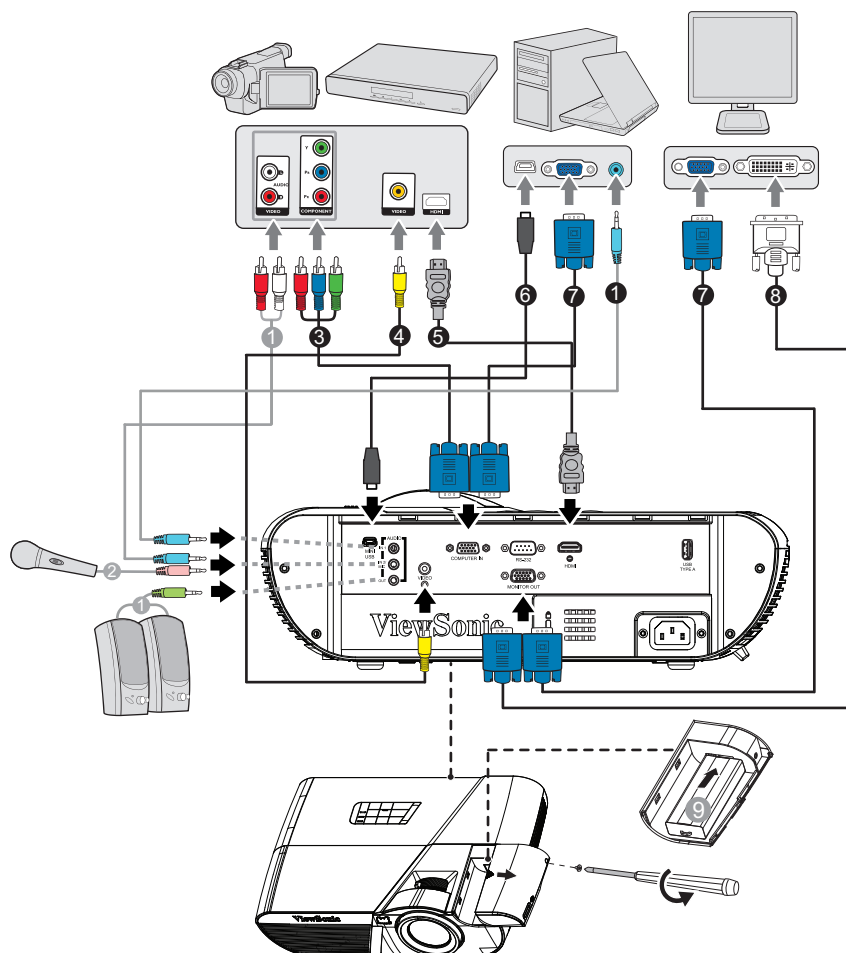

1. Câble audio
2. Câble micro avec mini fiche de 3,5 mm
3. Câble VGA (D-Sub) à HDTV (RCA)
4. Câble vidéo composite
5. Câble HDMI
6. Câble USB (type mini-B sur type A)
7. Câble VGA (D-Sub vers D-Sub)
8. Câble VGA à DVI-A
9. Dongle HDMI/MHL

Important

- Dans les connexions illustrées ci-dessus, il se peut que certains câbles ne soient pas fournis avec le projecteur (voir "[Contenu de l'emballage](#)" à la page 2). Ces câbles peuvent être achetés dans les magasins de matériel électronique.
- Les illustrations des connexions ci-dessus ne sont données qu'à titre de référence. Les prises de connexion disponibles à l'arrière du projecteur varient d'un modèle de projecteur à l'autre.
- Pour le détail des méthodes de connexion, voir les pages [15-17](#).

Connexion d'un ordinateur ou d'un moniteur

Connexion d'un ordinateur

Le projecteur possède deux prises d'entrée VGA qui vous permettent de connecter des ordinateurs à la fois compatibles IBM® et Macintosh®. Si vous connectez un ordinateur Macintosh d'un modèle ancien, il est possible que vous ayez besoin d'un adaptateur Mac.

Pour connecter sur le projecteur un ordinateur notebook ou de bureau :

1. Prenez le câble VGA fourni et branchez l'une de ses extrémités sur la prise de sortie D-Sub de l'ordinateur.
2. Branchez l'autre extrémité du câble VGA sur la prise d'entrée de signal **COMPUTER IN** du projecteur.

Important

- *De nombreux ordinateurs notebook n'activent pas leurs ports vidéo externes lorsqu'ils sont connectés à un projecteur. Il faut en général utiliser une combinaison de touches comme FN + F3 ou la touche CRT/LCD pour activer ou désactiver l'affichage externe. Cherchez sur le notebook la touche de fonction CRT/LCD ou une touche de fonction avec un symbole de moniteur. Appuyez en même temps sur la touche FN et sur la touche de fonction concernée. Pour savoir quelle est la combinaison de touches pour votre notebook, veuillez vous reporter à la documentation du notebook.*

Connexion d'un moniteur

Si vous voulez voir votre présentation de près sur un moniteur en même temps que sur l'écran, vous pouvez connecter un moniteur externe sur la prise de sortie de signaux **MONITOR OUT** du projecteur à l'aide d'un câble VGA et en suivant les instructions ci-dessous :

Pour connecter un moniteur sur le projecteur :

1. Connectez un ordinateur sur le projecteur ainsi que décrit dans "[Connexion d'un ordinateur](#)" à la page 15.
2. Prenez le câble VGA adéquat (uniquement l'un des câbles fournis) et connectez l'une des extrémités du câble sur la prise d'entrée D-Sub sur le moniteur vidéo.

Ou si votre moniteur est muni d'une prise d'entrée DVI, prenez le câble VGA vers DVI-A et connectez l'extrémité DVI du câble sur la prise d'entrée DVI du moniteur vidéo.

3. Connectez l'autre extrémité du câble sur la prise **MONITOR OUT** du projecteur.

Important



- *En mode veille, la sortie **MONITOR OUT** ne fonctionne que lorsque **COMPUTER IN 1** est fait en direction du projecteur.*

Connexion des périphériques source vidéo

Vous pouvez connecter sur votre projecteur différents périphériques source vidéo possédant l'une quelconque des prises de sortie suivantes :

- HDMI
- Vidéo composante
- Vidéo (composite)

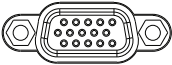
Il vous suffit de connecter un périphérique source vidéo au projecteur en utilisant l'une des méthodes de connexion ci-dessus, en sachant cependant que chaque méthode apporte un niveau de qualité vidéo différent. La méthode que vous choisissez dépendra probablement de la disponibilité des bornes correspondantes à la fois sur le projecteur et sur le périphérique source vidéo, ainsi que décrit ci-dessous :

Nom du terminal	Apparence du terminal	Référence	Qualité d'image
HDMI	HDMI 	"Connexion d'un appareil source HDMI" à la page 16	La meilleure
Vidéo composante	COMPUTER IN 	"Connexion d'un périphérique source vidéo composante" à la page 17	Meilleure
Vidéo	VIDÉO 	"Connexion d'un périphérique source vidéo composite" à la page 17	Normal

Connexion d'un appareil source HDMI

Examinez votre appareil source Vidéo pour déterminer s'il est équipé ou non d'une série de sorties vidéo HDMI inutilisées :

- Si c'est le cas, poursuivez la présente procédure.
- Sinon, vous devez choisir une autre méthode pour connecter le périphérique.

Pour connecter le projecteur à un appareil source HDMI :

1. Prenez un câble HDMI et branchez l'une des extrémités à la prise de sortie HDMI du périphérique source HDMI.
2. Branchez l'autre extrémité du câble HDMI sur la prise **HDMI** du projecteur.

Connexion d'un périphérique source vidéo composante

Vérifiez s'il y a un ensemble de prises de sortie vidéo composante disponible sur votre périphérique source vidéo :

- Si c'est le cas, poursuivez la présente procédure.
- Sinon, vous devez choisir une autre méthode pour connecter le périphérique.

Pour connecter un périphérique source vidéo composante au projecteur :

1. Prenez un câble VGA (D-Sub) à HDTV (RCA) et branchez l'extrémité dotée de 3 connecteurs de type RCA aux sorties vidéo composantes de l'appareil source Vidéo. Faites correspondre les couleurs des fiches avec celles des prises : vert sur vert, bleu sur bleu et rouge sur rouge.
2. Branchez l'autre extrémité du câble (avec un connecteur de type D-Sub) sur la prise **COMPUTER IN** du projecteur.

Important

- *Si l'image vidéo sélectionnée ne s'affiche pas lorsque le projecteur est allumé et alors que la source vidéo correcte a été sélectionnée, vérifiez que le périphérique vidéo source est bien allumé et fonctionne bien correctement. Vérifiez aussi que les câbles signaux ont bien été connectés correctement.*

Connexion d'un périphérique source vidéo composite

Vérifiez s'il y a un ensemble de prises de sortie vidéo composite disponible sur votre périphérique source vidéo :

- Si c'est le cas, poursuivez la présente procédure.
- Sinon, vous devez choisir une autre méthode pour connecter le périphérique.

Pour connecter un périphérique source vidéo composite au projecteur :

1. Prenez un câble vidéo et connectez l'une de ses extrémités sur la prise de sortie vidéo du périphérique source vidéo.
2. Branchez l'autre extrémité du câble Vidéo sur la prise **VIDEO** du projecteur.

Important

- *Si l'image vidéo sélectionnée ne s'affiche pas lorsque le projecteur est allumé et alors que la source vidéo correcte a été sélectionnée, vérifiez que le périphérique vidéo source est bien allumé et fonctionne bien correctement. Vérifiez aussi que les câbles signaux ont bien été connectés correctement.*
- *Vous n'avez besoin de connecter ce périphérique avec une connexion vidéo composite que si les entrées vidéo composante et S-Vidéo ne sont pas disponibles. Voir ["Connexion des périphériques source vidéo" à la page 16](#) pour les détails.*

Lecture du son via le projecteur

Vous pouvez utiliser le haut-parleur du projecteur (mono mixte) dans vos présentations haut-parleur, ou brancher des haut-parleurs amplifiés sur la prise **AUDIO OUT** du projecteur.

Si vous possédez un système audio indépendant, vous souhaitez probablement connecter la sortie audio de votre périphérique de source vidéo vers ce système de son, au lieu de l'audio mono du projecteur.

Vous pouvez également utiliser un microphone pour émettre le son via le haut-parleur du projecteur lorsque le menu **RÉGLAGE DU SYSTÈME : AVANCÉ > Param. audio > Entrée audio 2** est réglé sur **Microphone**. Voir "[Réglage du paramètre Entrée audio 2](#)" à la page 42 pour les détails.

Une fois connecté, l'audio peut être contrôlé par les menus sur écran du projecteur (OSD). Voir "[Réglage du son](#)" à la page 41 pour les détails.

À propos de l'entrée du microphone

- Si vous souhaitez utiliser un microphone, connectez un microphone avec un câble mini jack 3,5 au projecteur.
- Il y a deux façons de régler le volume du micro.
 - Définissez directement les niveaux de volume du microphone dans le menu **RÉGLAGE DU SYSTÈME : AVANCÉ > Param. audio > Volume du microphone**.
 - Réglez les niveaux de volume du projecteur dans le menu **RÉGLAGE DU SYSTÈME : AVANCÉ > Param. audio > Volume audio** ou appuyez sur les touches de volume (+, -) de la télécommande. (Le réglage du volume du projecteur affecte le volume du microphone.)
- Pour rendre l'entrée microphone disponible lorsque le projecteur est en mode veille, activez le menu **RÉGLAGE DU SYSTÈME : AVANCÉ > Param. audio > Sortie audio active**.
- Si le microphone ne fonctionne pas, vérifiez le réglage du volume et la connexion du câble.
- Vous pouvez obtenir en retour des bruits de la part du microphone lorsque vous êtes trop près du haut-parleur du projecteur. Éloignez le microphone du haut-parleur du projecteur. Plus le volume souhaité est élevé, plus grande est la distance que vous devez vous respecter vis à vis du haut-parleur pour éviter le bruit.

Fonctionnement

Mise sous/hors tension du projecteur

Mise sous tension du projecteur :



1. Terminez les branchements du cordon d'alimentation secteur et du ou des câbles signaux des périphériques.
2. Appuyez sur  pour allumer le projecteur.
Il faut environ une minute au projecteur pour chauffer.
 - Si le projecteur est encore chaud en raison d'une activité précédente, le ventilateur de refroidissement fonctionne pendant environ 60 secondes avant d'allumer la lampe.
3. Allumez votre source (ordinateur, notebook, DVD, etc.).
 - Si vous connectez en même temps plusieurs sources sur le projecteur, appuyez sur **Source** pour sélectionner le signal que vous voulez ou appuyez sur la touche du signal voulu sur la télécommande.
 - Si le projecteur ne détecte pas de signal valide, le message "Aucun signal" reste affiché.
 - Assurez-vous que la fonction **Recherche auto rapide** du menu **SOURCE** est **Activ.** si vous souhaitez que le projecteur recherche automatiquement les signaux.



Avertissement

- *Ne regardez jamais vers l'objectif lorsque la lampe est allumée. Vous risquez de vous abîmer les yeux.*
- *Ce point focal concentre une haute température. Ne placez pas d'objet à proximité, afin d'éviter d'éventuels risques d'incendie.*

Mise hors tension du projecteur :

1. Appuyez sur  pour éteindre le projecteur. Ce message "Éteindre ? Appuyer de nouveau sur Marche" s'affiche.
2. Appuyez de nouveau sur  pour confirmer.
 - Lorsque la fonction Sortie VGA active/Sortie audio active est désactivée, le voyant DEL d'alimentation commence à clignoter et le projecteur entre en mode veille.
 - Lorsque la fonction Sortie VGA active/Sortie audio active est activée, le voyant DEL d'alimentation devient fixe et le projecteur entre en mode veille.
 - Si vous voulez rallumer le projecteur, vous devez attendre que le projecteur ait terminé le cycle de refroidissement et soit entré en mode veille. Une fois que le projecteur est en mode veille, appuyez simplement sur  pour le redémarrer.
3. Débranchez le cordon d'alimentation secteur de la prise électrique et du projecteur.
4. N'allumez pas le projecteur immédiatement après la mise hors tension.

Réglage de la hauteur du projecteur

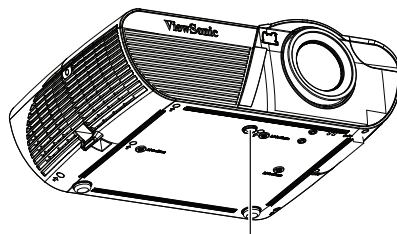

Pied rehausseur

Le projecteur est équipé d'un pied rehausseur pour ajuster la hauteur de l'image. Pour faire monter ou baisser l'image sur l'écran, tournez le pied de réglage de l'inclinaison afin de régler finement la hauteur.

Remarque

- *Pour éviter d'endommager le projecteur, assurez-vous que le pied de réglage de la hauteur est complètement rentré avant de ranger le projecteur dans sa sacoche de transport.*

Réglage du zoom et de la mise au point du projecteur

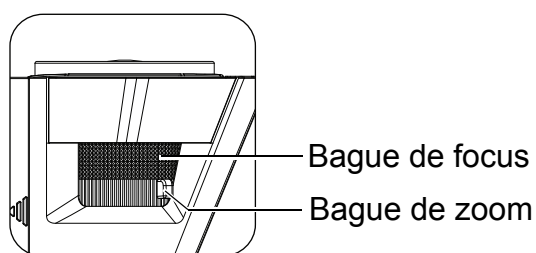

1. Rendez l'image plus nette en tournant la bague de mise au point.
2. Ajuster la taille de l'image en tournant la bague de zoom ou déplacer le projecteur vers l'avant ou vers l'arrière.

Réglage de la taille de l'image projetée

Veillez vous reporter au graphique et au tableau ci-dessous pour déterminer la taille de l'écran et la distance de projection.

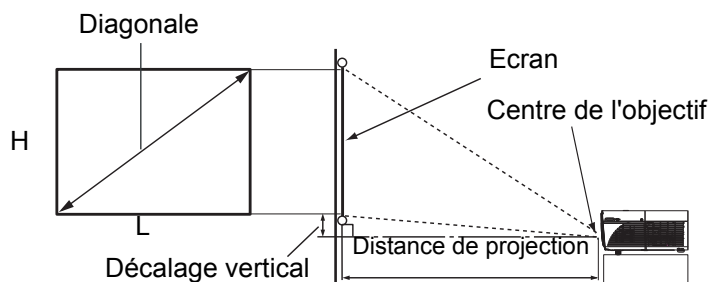

PJD7830HDL/PJD7835HD

Diagonale de l'écran					
Taille de l'écran			Distance de projection [pouces (m)]		Décalage vertical [pouces (cm)]
Diagonale [pouces (cm)]	L [pouces (cm)]	H [pouces (cm)]	(min.)	(max.)	
30 (76)	26 (66)	15 (37)	28 (0,7)	38 (1,0)	2,4 (6,0)
40 (102)	35 (89)	20 (50)	37 (1,0)	51 (1,3)	3,1 (8,0)
60 (152)	52 (133)	29 (75)	56 (1,4)	76 (1,9)	4,7 (12,0)
80 (203)	70 (177)	39 (100)	75 (1,9)	102 (2,6)	6,3 (16,0)
100 (254)	87 (221)	49 (125)	94 (2,4)	127 (3,2)	7,9 (20,0)
150 (381)	131 (332)	74 (187)	140 (3,6)	191 (4,8)	11,8 (29,9)
200 (508)	174 (443)	98 (249)	187 (4,8)	254 (6,5)	15,7 (39,9)
250 (635)	218 (553)	123 (311)	234 (5,9)	318 (8,1)	19,6 (49,9)
300 (762)	261 (664)	147 (374)	281 (7,1)	381 (9,7)	23,6 (59,9)

Remarque

- **Placez le projecteur en position horizontale, les autres positions peuvent provoquer une accumulation de chaleur et des dégâts au projecteur.**
- **Gardez un espace de 30 cm au moins autour du projecteur.**
- **N'utilisez pas le projecteur dans un environnement enfumé. Des résidus de fumée peuvent s'accumuler sur les éléments critiques et endommager le projecteur ou affecter ses performances.**

Sécurisation du projecteur

Définition d'un mot de passe

1. Afficher le menu OSD et accéder au menu **RÉGLAGE DU SYSTÈME : AVANCÉ > Avancé > Param. de sécurité**. Pressez **Enter**. La page **Param. de sécurité** s'affiche.
2. Mettre en surbrillance **Modifier MP** et appuyer sur **Enter**.
3. En fonction du mot de passe à définir, appuyer sur les touches fléchées pour saisir les six chiffres du mot de passe.
4. Confirmez le nouveau mot de passe en entrant à nouveau le nouveau mot de passe.
5. Revenir au menu **RÉGLAGE DU SYSTÈME : AVANCÉ > Avancé > Param. de sécurité > Verrou alimentation** et appuyer sur **Enter**. Un message s'affichera vous demandant de saisir un mot de passe. Lorsque le mot de passe est défini, le menu OSD affiche à nouveau **Verrou alimentation**. Sélectionnez **Activ.** en appuyant **◀/▶**.
6. Pour quitter le menu OSD, appuyer sur **Menu/Exit**.

Procédure de saisie de rappel du mot de passe

Si la fonction du mot de passe est activée, un message s'affichera vous demandant de saisir le mot de passe à six chiffres chaque fois que vous mettez le projecteur en marche.

1. Lorsqu'un mot de passe incorrect est saisi 5 fois de suite, le projecteur affiche un code à l'écran lorsque vous appuyez sur la touche Auto pendant 3 à 5 secondes.
2. Notez le numéro et éteignez votre projecteur.
3. Dans ce cas, contacter le centre de services ViewSonic pour déchiffrer le code. Une preuve d'achat peut vous être demandée pour vérifier que vous êtes un utilisateur autorisé du projecteur.

Modification du mot de passe

1. Ouvrez le menu OSD, allez dans **RÉGLAGE DU SYSTÈME : AVANCÉ > Avancé > Param. de sécurité > Modifier MP** et appuyez sur **Enter**.
2. Entrez l'ancien mot de passe.
 - Lorsque le mot de passe est correct, un autre message "**SAISIE NOUVEAU MOT DE PASSE**" s'affiche.
 - Lorsque le mot de passe est incorrect, le message d'erreur de mot de passe s'affiche, et le message "**SAISIE MOT DE PASSE ACTUEL**" s'affiche vous permettant de réessayer. Vous pouvez appuyer sur **Menu/Exit** pour annuler la modification, ou saisir un autre mot de passe.
3. Entrez un nouveau mot de passe.
4. Confirmez le nouveau mot de passe en entrant à nouveau le nouveau mot de passe.

5. Vous venez d'attribuer un nouveau mot de passe au projecteur. Lorsque le projecteur est remis en marche, saisir le nouveau mot de passe.
6. Pour quitter le menu OSD, appuyer sur **Menu/Exit**.

Désactivation de la fonction de mot de passe

Pour désactiver la protection par mot de passe, revenir au menu **RÉGLAGE DU SYSTÈME : AVANCÉ > Avancé > Param. de sécurité > Verrou alimentation** et appuyer sur **Enter**. Un message s'affichera vous demandant de saisir un mot de passe. Lorsque le mot de passe est défini, le menu OSD affiche à nouveau **Verrou alimentation**. Sélectionnez **Désact.** en appuyant **◀/▶**. Pour quitter le menu OSD, appuyer sur **Menu/Exit**.

Verrouillage des touches de contrôle

En verrouillant les touches de contrôle du projecteur, vous pouvez empêcher toute modification accidentelle des paramètres de votre projecteur (par des enfants, par exemple). Lorsque le **Verr. touches panneau** est sur **Activ.**, aucune des touches de contrôle du projecteur ne fonctionne, exception faite de la touche **Power**.

1. Appuyez  sur Verrouiller sur la télécommande pendant 3 secondes. Appuyez sur Verrouiller sur la télécommande, un message de confirmation "**Êtes-vous certain de vouloir verrouiller les touches du panneau ?**" s'affiche. Sélectionnez **Oui** pour confirmer.



Pour désactiver le verrouillage des touches du panneau :

1. Appuyez sur Verrouiller  sur la télécommande.
Les touches du panneau sont déverrouillées.

Important

- *Si vous appuyez sur **Power** pour éteindre le projecteur sans désactiver le verrouillage des touches du panneau, le projecteur sera toujours verrouillé la prochaine fois que vous l'allumerez.*
- *Les touches de la télécommande restent fonctionnelles lorsque le verrouillage des touches du panneau est activé.*

Réglage du minuteur de présentation

Le minuteur de présentation permet d'afficher la durée de présentation à l'écran pour vous aider à mieux gérer le temps pendant une présentation. Pour utiliser cette fonction, veuillez appliquer la procédure suivante :

1. Appuyez sur Timer sur la télécommande pour accéder au menu Minuteur de présentation ou aller dans le menu de l'**RÉGLAGE DU SYSTÈME : BASE > Avancé > Minuteur de présentation** et appuyez sur **Enter** pour afficher la page Minuteur de présentation.
2. Sélectionnez **Intervalle du minuteur** et décidez de l'intervalle en appuyant sur ◀/▶.
3. Appuyez sur ▼ pour sélectionner **Affichage du compteur** et choisissez d'afficher ou non le minuteur à l'écran en appuyant sur ◀/▶.



Sélection	Description
Toujours	Affiche le minuteur à l'écran pendant toute la durée de la présentation.
1 min/2 min/3 min	Affiche le minuteur à l'écran pendant les 1/2/3 dernières minutes.
Jamais	Masque le minuteur pendant toute la durée de la présentation.

4. Appuyez sur ▼ pour sélectionner **Position du minuteur** et réglez la position du minuteur en appuyant sur ◀/▶. Coin sup. Gauche → Coin inf. gauche → Coin sup. Droit → Coin inf. Droit
5. Appuyez sur ▼ pour sélectionner **Mode de calcul du minuteur** et sélectionnez le mode de calcul que vous voulez en appuyant sur ◀/▶.

Sélection	Description
Vers l'avant	Totalise le temps à partir de 0 et jusqu'à la durée prédéfinie.
Vers l'arrière	Réduit le temps à partir de la durée prédéfinie jusqu'à 0.

6. Appuyez sur ▼ pour sélectionner **Fonction de rappel sonore** et sélectionnez le mode de calcul que vous voulez en appuyant sur ◀/▶. Si vous sélectionnez **Activ.**, un double bip sera émis pendant les 30 dernières secondes du comptage avant/arrière, et un triple bip sera émis lorsque le délai de la minuterie aura expiré.
7. Pour activer la minuterie de présentation, appuyer sur ▼ pour mettre en surbrillance **Lancer le décompte** et sélectionner ensuite **Oui**.
8. Pour annuler la minuterie, mettre en surbrillance **Lancer le décompte** et sélectionner ensuite **Non**.



Utilisation du menu

Le projecteur a un système de menus à l'écran multilingues qui vous permettent d'effectuer les réglages de l'image et de modifier divers réglages.

Mise en oeuvre

1. Appuyer sur **Menu** pour afficher le menu OSD.
2. Lorsque l'OSD est affiché, utilisez ◀/ ▶ pour choisir une fonction dans le menu principal.
3. Après avoir sélectionné l'élément désiré dans le menu principal, appuyez sur ▼ pour ouvrir le sous-menu pour faire les réglages.
4. Utilisez ▲/ ▼ pour sélectionner l'élément voulu et ajustez les paramètres avec ◀/▶.
5. Appuyer sur **Menu**, l'écran affiche le menu principal ou revient au niveau supérieur du menu.

Arborescence des menus

Menu Principal	Sous-menu	Réglage	
 AFFICHAGE	Type d'écran	Désact. / Tableau noir / Ecran vert / Tableau blanc	
	Format	Auto / 4:3 / 16:9 / Panorama / Anamorphique / 2,35:1	
	Trapèze	-30 - 30	
	Régl. coin	Coin sup. Droit / Coin sup. Gauche / Coin inf. gauche / Coin inf. Droit	
	Position	X : -5 - 5 Y : -5 - 5	
	Phase	0 - 31	
	Taille H	-15 - 15	
	Zoom	PC : 0,8 X - 2,0 X Vidéo : 0,8 X - 1,8 X	
 IMAGE	Mode de couleur	Plus lumineux / Dynamique / Standard / ViewMatch / Film	
	Luminosité	0 - 100	
	Contraste	-50 - 50	
	Temp. Couleur	Chaud / Normal / Neutre / Froid	
		Gain rouge	
		Gain vert	
		Gain bleu	
		Décalage rouge	
		Décalage vert	
	Décalage bleu		
	Surbalayage	Désact. / 1 / 2 / 3 / 4 / 5	
	Paramètres HDMI	Format HDMI	Auto / RGB / YUV
		Plage HDMI	Auto / Amélioré / Normal
	Avancé	Teinte	-50 - 50
		Couleur	-50 - 50
		Netteté	0 - 31
		Gamma	1 / 2 / 3 / 4 / 5 / 6 / 7 / 8
		Brilliant Color	Désact. / 1 / 2 / 3 / 4 / 5 / 6 / 7 / 8 / 9 / 10
		Réduction bruits	0 - 31
		Gestion des couleurs	Couleur primaire
Nuance			-99 - 99
Saturation			0 - 199
Gain			5 - 195
Réinitialiser les paramètres de couleurs	Réinit. / Annul.		





SOURCE	Recherche auto rapide		Désact. / Activ.
	Paramètres 3D	Synchro 3D	Auto
			Désact.
			Trame séquentielle
			Combi trame
			Haut-Bas
		Côte à côte	
		Inverser sync 3D	Désactiver /Inverser
	Paramètres de veille	Sortie VGA active	Désact. / Activ.
		Sortie audio active	Désact. / Activ.
	Activation auto	Ordinateur	Désactiver/ Activer
		CEC	Désactiver/ Activer
		Allumage direct	Désact. / Activ.
	Alim. auto. désact.	Economie Energie	Désactiver / 10 / 20 / 30 min
		Minuteur	Désactiver / 30 min / 1 h / 2 h / 3 h / 4 h / 8 h / 12 h
Redémarrage intelligent		Désactiver / Activer	
Arrêt rapide		Désactiver / Activer	



**RÉGLAGE DU
SYSTÈME :
BASE**

	Langue	English / Deutsch / Français / Español / Italiano / Русский / 한국어 / ไทย / Português / 简体中文 / 繁體中文 / 日本語 / Nederlands / Svenska / Türkçe / Čeština / Suomi / Polski / Indonesia / العربية / हिन्दी			
	Position du projecteur		Sol avant / Sol arrière / Plafond arr. / Plafond avant		
	Réglages des menus	Durée aff. des menus	5 sec / 10 sec / 15 sec / 20 sec / 25 sec / 30 sec		
		Position des menus	Centre / Coin sup. Gauche / Coin sup. Droit / Coin inf. gauche / Coin inf. Droit		
	Minuteur d'inactivité		Désactiver / 5 min / 10 min / 15 min / 20 min / 25 min / 30 min		
	Écran d'accueil		Noir / Noir / ViewSonic/ Désact.		
	Mon bouton	Synchro auto / Position du projecteur / Position des menus / Temp. Couleur / Luminosité / Contraste / Paramètres 3D / Type d'écran / Écran d'accueil / Message / Recherche auto rapide / CEC / Mode Audio / Mode lampe / DCR / Sous-titrage / Economie Energie / Informations			
	Avancé	Motif	Désact. / 1 / 2 / 3		
		Message	Activ. / Désact.		
		Minuteur de présentation	Intervalle du minuteur	1 ~ 240 min	
			Affichage du compteur	Toujours / 1 min / 2 min / 3 min / Jamais	
Position du minuteur			Coin sup. Gauche / Coin inf. gauche / Coin sup. Droit / Coin inf. Droit		
Mode de calcul du minuteur			Vers l'arrière / Vers l'avant		
Fonction de rappel sonore			Activ. / Désact.		
Lancer le décompte / Désact.	Oui / Non				

 <p>RÉGLAGE DU SYSTÈME : AVANCÉ</p>	Mode Haute altitude		Désact. / Activ.		
	DCR		Désact. / Activ.		
	Param. audio	Mode Audio	Standard / Parole / Divertissement		
		Muet	Désact. / Activ.		
		Volume audio	0 - 20		
		Entrée audio 2	Audio / Microphone		
		Volume du microphone	0 - 10		
		Bip de mise sous/hors tension	Activ. / Désact.		
	Sous-titrage		Désact. / CC1 / CC2 / CC3 / CC4		
	Param. lampe	Mode lampe	Normal / Économique / Dynamique / Sommeil		
		Réinitialiser heures lampe	Réinit. / Annul.		
		Compteur de la lampe			
	Paramètres du filtre	Mode Filtre	Désact. / Activ.		
		Réinitialiser heures filtre	Réinit. / Annul.		
		Compteur filtre			
Code de télécommande		1 / 2 / 3 / 4 / 5 / 6 / 7 / 8 (Tous)			
Avancé	Param. de sécurité	Modifier MP			
		Verrou alimentation	Désact. / Activ.		
	Verr. touches panneau	Désact. / Activ.			
Réinitialiser les paramètres		Réinit. / Annul.			
 <p>INFORMATIONS</p>	État système actuel		Source		
			Mode de couleur		
			Résolution		
			Système de couleurs		
			Compteur de la lampe		
			Compteur filtre		
			Version micrologiciel		

AFFICHAGE

Type d'écran

La fonction Type d'écran permet de corriger les couleurs de l'image projetée pour éviter des différences potentielles de couleurs entre la source et l'image projetée.

Vous pouvez choisir parmi plusieurs couleurs précalibrées : Tableau blanc, Ecran vert et Tableau noir.





Format

Sélectionnez la façon dont l'image occupe l'écran :

- Auto:
Met l'image à l'échelle de façon proportionnelle de façon à l'ajuster à la résolution d'origine du projecteur sur sa largeur horizontale ou verticale. Vous souhaitez tirer parti au maximum de l'écran sans modifier le format de l'image source.
- 4:3:
Met l'image à l'échelle de manière à l'afficher au centre de l'écran avec un format de 4:3 sans modification de l'aspect.
- 16:9:
Met l'image à l'échelle de manière à l'afficher au centre de l'écran avec un format de 16:9 sans modification de l'aspect.
- Panorama
Met l'image à l'échelle au format 4:3 verticalement et horizontalement de manière non linéaire pour que l'image remplisse l'écran.
- Anamorphique:
Met l'image à l'échelle au format 2,35:1 pour qu'elle remplisse l'écran.
- 2,35:1
Met l'image à l'échelle de manière à l'afficher au centre de l'écran avec un format de 2,35:1 pour l'afficher sans modification de l'aspect.

Trapèze

Pour corriger manuellement les déformations de l'image provoquées par une projection angulaire.

Appuyez sur Trapèze     sur le projecteur ou sur la télécommande pour afficher la page de correction du trapèze.

Appuyez sur  pour corriger le trapèze dans la partie supérieure de l'image.

Appuyez sur  pour corriger le trapèze dans la partie inférieure de l'image.

Appuyez sur  pour corriger le trapèze dans la partie gauche de l'image.

Appuyez sur  pour corriger le trapèze dans la partie droite de l'image.

Régl. coin

Ajustez manuellement les quatre coins de l'image en définissant les valeurs horizontales et verticales. Voir "[Réglage des 4 coins](#)" à la page 43.

Position

Affiche la page avec la position ajustée. Cette fonction n'est disponible que lorsque le signal d'entrée type PC est sélectionné.

Phase

Ajuste la phase de l'horloge pour réduire la distorsion de l'image. Cette fonction n'est disponible que lorsque le signal d'entrée type PC est sélectionné.

Taille H

Règle la largeur horizontale de l'image. Cette fonction n'est disponible que lorsque le signal d'entrée type PC est sélectionné.

Zoom

Utilisation de la télécommande

1. Appuyez sur **⊕** sur la télécommande pour afficher la barre de Zoom.
2. Appuyez sur **▲/▶** pour agrandir l'image à une taille souhaitée.
3. Appuyez plusieurs fois sur **▲** pour agrandir l'image à une taille souhaitée.
4. Pour se déplacer dans l'image, appuyer sur **Enter** et passer en mode panoramique. Appuyer ensuite sur les flèches directionnelles (**▲**, **▼**, **◀**, **▶**) pour naviguer.
5. Pour réduire la taille de l'image, appuyer sur **Enter** pour revenir à la fonction de zoom en avant et en arrière puis sur **Auto Sync** pour restaurer l'image à sa taille originale. Vous pouvez également appuyer plusieurs fois sur **▼** jusqu'à rétablir sa taille initiale.

Utilisation du menu OSD

1. Appuyer sur **Menu** puis **▶** jusqu'à ce que le menu **AFFICHAGE** soit en surbrillance.
2. Appuyer sur **▼** pour sélectionner **Zoom** et appuyer ensuite **Enter**. La barre de Zoom s'affiche.
3. Répétez les étapes 3 à 5 de la section Utilisation de la télécommande ci-dessus.

IMAGE

Mode de couleur

Il existe de nombreux préréglages d'usine optimisés pour différents types d'images.

- Plus lumineux : Maximise la luminosité de l'image projetée. Ce mode est adapté aux environnements où une très forte luminosité est requise.
- Dynamique : Conçu pour que les présentations sous la lumière du jour correspondent aux couleurs des PC de bureau et portables. En outre, le projecteur optimisera la qualité de l'image avec la fonction dynamique de l'ordinateur conformément au contenu projeté.
- Standard : Conçu pour que les présentations sous la lumière du jour correspondent aux couleurs des PC de bureau et portables.
- ViewMatch : Commute entre les performances de forte luminosité et les performances de précision des couleurs.
- Film : Adapté aux films pleins de couleurs. Ce mode convient à l'affichage dans les environnements obscurs (peu éclairés)

Luminosité

Eclaircit ou assombrit l'image.

Contraste

Définit l'écart entre les zones lumineuses et les zones sombres.

Temp. Couleur

Définit une température de couleur de Chaud, Normal, Neutre et Froid.

- Froid : Avec la température de couleurs la plus élevée, la valeur Froid affiche une image d'un blanc plus bleuâtre que les autres valeurs.
- Neutre : Affiche une image d'un blanc bleuâtre.
- Normal : Préserve les couleurs normales des blancs.
- Chaud : Affiche des images d'un blanc rougeâtre.
- Gain rouge/Gain vert/Gain bleu : Règle les niveaux de contraste de rouge, de vert et de bleu.
- Décalage rouge/Décalage vert/Décalage bleu : Règle les niveaux de luminosité de rouge, de vert et de bleu.

Surbalayage

Surbalayage supprime le bruit d'une image vidéo. Surbalayer l'image pour supprimer le bruit de l'encodage de la vidéo sur le bord de la source vidéo.

Paramètres HDMI

Format HDMI

Sélectionne le format HDMI approprié automatiquement ou manuellement.

Remarque

- *Cette fonction n'est disponible que lorsque le port d'entrée HDMI est utilisé.*

Plage HDMI

- Amélioré : La plage du signal de sortie HDMI est de 0 à 255.
- Normal : La plage du signal de sortie HDMI est de 16 à 235.

Avancé

Teinte

Règle les teintes des couleurs rouge et verte de l'image.

Couleur

Plus la valeur est élevée, plus l'image devient rougeâtre. Plus la valeur est faible, plus l'image devient verdâtre.

Netteté

Règle l'image pour en optimiser la netteté ou la douceur.

Gamma

Affecte la représentation des paysages sombres. Avec une plus grande valeur de gamma, un paysage sombre devient plus lumineux.

Brilliant Color

Ce paramètre réglable utilise un nouvel algorithme de traitement des couleurs et des améliorations au niveau du système pour intensifier la luminosité en fournissant des couleurs plus vraies et plus dynamiques dans l'image. La plage des valeurs est entre "1" et "10". Pour une image plus lumineuse, régler vers le paramètre maximal. Pour une image moins lumineuse et plus naturelle, régler vers le paramètre minimal.

Réduction bruits

Cette fonction réduit le bruit électrique de l'image causé par les divers lecteurs multimédia. Plus la valeur est élevée, moins il y aura de bruit.

Gestion des couleurs

La fonction de gestion des couleurs offre six jeux (RVBCMJ) de couleurs à régler. Lorsque vous sélectionnez chaque couleur, vous pouvez régler indépendamment sa nuance, sa saturation et son gain en fonction de vos préférences.

Réinitialiser les paramètres de couleurs

Réinitialiser les paramètres du mode couleur de la source d'entrée en cours à leurs valeurs par défaut.

SOURCE

Recherche auto rapide

Balaye automatiquement toutes les sources d'entrée si la fonction dans le menu OSD est activée. La fonction met fin au processus de balayage automatique des signaux et définit la source du signal que vous préférez si vous désactivez Recherche auto rapide.

Paramètres 3D

Ce projecteur comporte une fonction 3D qui vous permet de profiter des films, des vidéos et des événements sportifs en 3D d'une manière plus réaliste, en présentant la profondeur des images. Vous devez porter une paire de lunettes 3D pour voir les images en 3D.

Synchro 3D

Lorsque vous constatez une inversion de la profondeur de l'image, activez cette fonction pour corriger le problème.

Inverser sync 3D

Lorsque vous constatez une inversion de la profondeur de l'image, activez cette fonction pour corriger le problème.

Paramètres de veille

Sortie VGA active

Indiquez si la fonction SORTIE VGA doit fonctionner lorsque le projecteur est en veille (éteint mais branché sur le secteur). Lorsque vous sélectionnez **Activ.**, le signal **COMPUTER IN 1** est émis. Lorsque vous sélectionnez **Désact.**, la consommation électrique est inférieure à 0,5 W.

Sortie audio active

Indiquez si la fonction de sortie audio doit fonctionner lorsque le projecteur est en veille (éteint mais branché sur le secteur). Lorsque vous sélectionnez **Activ.**, le signal **AUDIO IN 1** est émis. Le port **AUDIO OUT** est également actif (depuis AUDIO IN 1). Lorsque vous sélectionnez **Désact.**, la consommation électrique est inférieure à 0,5 W. Lorsque vous sélectionnez **Désact.**, **AUDIO IN** et **AUDIO OUT** sont sur **Désact.**

Activation auto

Ordinateur

La sélection d'Activer allume le projecteur automatiquement lorsque le signal ORDINATEUR est détecté.

CEC

Ce projecteur prend en charge la fonction CEC (Consumer Electronics Control) pour pouvoir synchroniser la mise en marche / arrêt via la connexion HDMI. En d'autres mots, si un appareil qui prend également en charge la fonction CEC est connecté à l'entrée HDMI du projecteur, lorsque le projecteur est éteint, l'appareil connecté sera

automatiquement désactivé. Lorsque l'alimentation de l'appareil connecté est sous tension, le projecteur est automatiquement mis en marche.

Remarque

- *Lorsqu'il est connecté à l'entrée HDMI du projecteur via un câble HDMI, et que sa fonction CEC est activée.*
- *En fonction de l'appareil connecté, la fonction CEC peut ne pas fonctionner.*
- *La fonction ne peut pas être activée lorsque celle de Sortie VGA active/Sortie audio active est désactivée.*

Allumage direct

La sélection **Activ.** du projecteur permet une mise en marche automatique une fois que le cordon d'alimentation est connecté et que l'appareil est sous tension.

Alim. auto. désact.

Economie Energie

Le projecteur réduit la puissance du projecteur si aucune source d'entrée n'est détectée après 5 minutes pour ne pas raccourcir inutilement la durée de vie de la lampe. Vous pouvez également décider d'une mise hors tension automatique du projecteur après un délai défini.

Lorsque **Désactiver** est sélectionné, la puissance du projecteur sera réduite à 30 % si aucun signal n'est détecté pendant 5 minutes.

Si vous sélectionnez **10 min**, **20 min** ou **30 min**, la puissance du projecteur sera réduite à 30 % si aucun signal n'est détecté pendant 5 minutes. Et lorsque **10 min**, **20 min** ou **30 min** s'est écoulé, le projecteur s'éteint automatiquement.

Minuteur

Cette fonction permet au projecteur de s'éteindre automatiquement après un certain délai pour ne pas raccourcir inutilement la vie de la lampe.

Redémarrage intelligent

Il faut un certain temps pour lancer cette fonction. Assurez-vous que le projecteur est allumé depuis plus de 4 minutes. Si le projecteur est remis en marche avec la fonction Redémarrage intelligent, cette fonction peut être exécutée immédiatement.

Arrêt rapide

- **Activer** : La fonction Démarrage rapide accélère le processus de refroidissement lors de la mise hors tension du projecteur.
- **Désactiver** : Mettre hors tension avec refroidissement.

Remarque

- *Lorsque vous sélectionnez Désactiver, la fonction Redémarrage intelligent est automatiquement réglée sur Désact..*

RÉGLAGE DU SYSTÈME : BASE

Langue

Choisissez la langue à utiliser pour le menu à l'écran.

Position du projecteur

Règle l'image pour qu'elle corresponde à l'orientation du projecteur : position normale ou inversée, devant ou derrière l'écran. Inverse ou retourne l'image en conséquence.

Réglages des menus

Durée aff. des menus

Durée de l'affichage du menu OSD (à l'état inactif en secondes).

Position des menus

Choisissez l'emplacement du menu sur l'écran.

Minuteur d'inactivité

Définit la durée d'inactivité de image du temps lorsque la fonction Minuteur d'inactivité est activée, une fois le délai écoulé, l'image réapparaît à l'écran.

Écran d'accueil

Vous permet de sélectionner le logo d'écran à afficher lors du démarrage du projecteur.

Mon bouton

Permet à l'utilisateur de définir une touche de raccourci sur la télécommande pour exécuter une fonction à sélectionner dans le menu OSD. Les options disponibles sont les suivantes : Synchro auto, Position du projecteur, Position des menus, Temp. Couleur, Luminosité, Contraste, Paramètres 3D, Type d'écran, Écran d'accueil, Message, Recherche auto rapide, CEC, Mode Audio, Mode lampe, DCR, Sous-titrage, Economie Energie et Informations.

Avancé

Motif

Pour afficher le motif de test incorporé.

Message

Pour activer ou désactiver la boîte de message dans le coin inférieur droit de l'écran.

Minuteur de présentation

Rappelle au présentateur qu'il doit terminer sa présentation dans un délai déterminé. Voir "[Réglage du minuteur de présentation](#)" à la page 25.

RÉGLAGE DU SYSTÈME : AVANCÉ

Mode Haute altitude

Utilisez cette fonction pour permettre aux ventilateurs de fonctionner à pleine vitesse en permanence pour parvenir à un bon refroidissement du projecteur en haute altitude.

DCR

DCR (Dynamic Contrast Ratio ou taux de contraste dynamique) : Le fait d'activer DCR renforce le contraste en noircissant les scènes noires. Le fait de désactiver le DCR permet de revenir aux performances de contraste normales. Le DCR a un impact sur la durée de vie et sur les performances de bruit du système.

Param. audio

Voir "[Réglage du son](#)" à la page 41 pour les détails.

Mode Audio

Appuyez sur ◀/▶ pour sélectionner votre mode audio préféré.

Muet

Coupe le son temporairement.

Volume audio

Règle le niveau du volume du projecteur.

Entrée audio 2

Commutation Entrée audio 2 fonctions pour la fonction d'entrée audio ou d'entrée microphone.

Volume du microphone

Règle le niveau du volume du micro.

Bip de mise sous/hors tension

Le réglage de la coupure du son ou le changement du niveau sonore n'aura aucune incidence sur le Bip de mise sous/hors tension. La seule façon de changer Bip de mise sous/hors tension est de régler Activ. ou Désact. ici.

Sous-titrage

Active ou désactive les sous-titres cachés en sélectionnant CC1 (sous titres cachés 1, le canal le plus utilisé), CC2, CC3, CC4, T1, T2 ou Désact..

Param. lampe

Mode lampe

Définit le mode Lampe.

- Normal : Alimentation de la lampe à 100 %
- Économique : Alimentation de la lampe à 80%
- Dynamique : Alimentation de la lampe entre 30 et 100 % en fonction du signal
- Sommeil : Alimentation de la lampe à 30%

Réinitialiser heures lampe

Réinitialise le compteur de la lampe à 0 heure.

Compteur de la lampe

Affiche la durée de fonctionnement écoulée de la lampe (en heures).

Paramètres du filtre (facultatif)

Mode Filtre

Utilisez cette fonction pour activer le mode filtre après que le projecteur s'est vu installer le cache filtre optionnel.

Réinitialiser heures filtre

Réinitialise le filtre heures à 0 heure.

Compteur filtre

Affiche la durée de fonctionnement écoulée du filtre (en heures).

Code de télécommande

Voir "[Code de télécommande](#)" à la page 10 pour les détails.

Avancé

Param. de sécurité

- Modifier MP : Permet de définir ou redéfinir le mot de passe.
- Verrou alimentation : Si vous activez cette fonction, vous devrez saisir le mot de passe la prochaine fois que vous mettez le projecteur en marche.

Voir "[Sécurisation du projecteur](#)" à la page 22 pour les détails.

Verr. touches panneau

Désactive ou active toutes les fonctions des touches du tableau, à l'exception de l'alimentation sur le projecteur et des touches sur la télécommande. Voir "[Verrouillage des touches de contrôle](#)" à la page 24 pour les détails.

Réinitialiser les paramètres

Restaure les paramètres d'usine par défaut. Les réglages suivants sont conservés : Trapèze, Langue, Position du projecteur, Mode Haute altitude, Param. de sécurité, Code de télécommande.

INFORMATIONS

État système actuel

Affiche l'état actuel du système.

Source

Indique la source actuelle du signal.

Mode de couleur

Affiche le mode sélectionné dans le menu Mode de couleur.

Résolution

Affiche la résolution d'origine du signal d'entrée.

Système de couleurs

Affiche le format du système d'entrée, à savoir NTSC, PAL, SECAM, ou RGB.

Compteur de la lampe

Affiche le nombre d'heures pendant lesquelles la lampe a été utilisée.

Compteur filtre

Affiche le nombre d'heures pendant lesquelles le filtre a été utilisé.

Version micrologiciel

Affiche la version du microprogramme.

Utilisation du projecteur en mode veille

Certaines des fonctions du projecteur sont disponibles en mode veille (branché mais pas allumé). Pour utiliser ces fonctions, assurez-vous d'avoir activé les menus correspondants sous **SOURCE > Paramètres de veille**, et que les connexions des câbles sont correctement établies. Pour les méthodes de connexion, voir le chapitre "[Connexion](#)" à la page 14.

Sortie VGA active

Sélectionner **Activé** émet un signal VGA quand les prises **COMPUTER IN** et **COMPUTER OUT** sont bien reliées aux appareils. Le projecteur émet le signal reçu uniquement depuis **COMPUTER IN**.

Sortie audio active

Sélectionner **Activ.** émet un signal audio lorsque la prise **AUDIO IN 1** est bien reliée à un appareil approprié.

Réglage du son

Les réglages du son appliqués ci-dessous sont susceptibles d'avoir un effet sur le ou les haut-parleurs du projecteur. Assurez-vous d'avoir une bonne connexion avec les prises d'entrée/sortie audio du projecteur. Voir "[Connexion](#)" à la page 14 pour plus de détails.



Réglage du mode audio

1. Afficher le menu OSD et accéder au menu **RÉGLAGE DU SYSTÈME : AVANCÉ > Param. audio > Mode Audio**.
2. Appuyez sur ◀ / ▶ pour sélectionner votre mode audio préféré.
 - *Si l'option est disponible, appuyez sur Mode audio sur la télécommande pour sélectionner un mode audio.*

Couper le son

1. Afficher le menu OSD et accéder au menu **RÉGLAGE DU SYSTÈME : AVANCÉ > Param. audio > Muet**.
2. Appuyez sur ◀ / ▶ pour sélectionner **Activ.**.
 - *Si l'option est disponible, appuyez sur  sur la télécommande pour activer/désactiver l'audio du projecteur.*

Réglage du niveau sonore

1. Afficher le menu OSD et accéder au menu **RÉGLAGE DU SYSTÈME : AVANCÉ > Param. audio > Volume audio**.
2. Appuyez sur ◀ / ▶ pour sélectionner le niveau sonore de votre choix.
 - *Si l'option est disponible, appuyez sur + / - sur la télécommande pour ajuster le niveau sonore du projecteur.*

Réglage du paramètre Entrée audio 2

1. Afficher le menu OSD et accéder au menu **RÉGLAGE DU SYSTÈME : AVANCÉ > Param. audio > Entrée audio 2.**
2. Appuyez sur ◀ / ▶ pour choisir la source d'entrée audio pour la prise **AUDIO IN 2/ MIC**. Cela affectera la méthode de connexion pour les différents appareils, et la provenance du son.
 - Lorsque **Audio** est sélectionné :

Appareil	COMPUTER IN 1	COMPUTER IN 2	Video/S-Video
Port d'entrée audio	AUDIO IN 1	AUDIO IN 2	AUDIO IN 2
Le projecteur peut lire le son de...	AUDIO IN 1	AUDIO IN 2	AUDIO IN 2
Port de sortie audio	AUDIO OUT	AUDIO OUT	AUDIO OUT

- *Le signal d'entrée sélectionné détermine le son qui sera lu par le haut-parleur du projecteur, et qui sera émis par le projecteur lorsque la sortie AUDIO OUT est connectée. Par exemple, si vous sélectionnez une source D-Sub / Comp. 1, le projecteur peut lire le son reçu depuis AUDIO IN 1.*

- Lorsque **Microphone** est sélectionné :

Appareil	COMPUTER IN 1	COMPUTER IN 2	Video/S-Video
Le projecteur peut lire le son de...	MIC	MIC	MIC
Port de sortie audio	AUDIO OUT	AUDIO OUT	AUDIO OUT

Réglage du niveau sonore du microphone

1. Afficher le menu OSD et accéder au menu **RÉGLAGE DU SYSTÈME : AVANCÉ > Param. audio > Volume du microphone.**
2. Appuyez sur ◀ / ▶ pour sélectionner le niveau sonore de votre choix.
 - *Cette fonction est uniquement disponible lorsque le menu RÉGLAGE DU SYSTÈME : AVANCÉ > Param. audio > Entrée audio 2 est réglé sur Microphone.*

Arrêt du Bip de mise sous/hors tension

1. Afficher le menu OSD et accéder au menu **RÉGLAGE DU SYSTÈME : AVANCÉ > Param. audio > Bip de mise sous/hors tension.**
2. Appuyez sur ◀ / ▶ pour sélectionner **Désact.**.
 - *La seule façon de changer Bip de mise sous/hors tension est de régler Activ. ou Désact. ici. Le réglage de la coupure du son ou le changement du niveau sonore n'aura aucune incidence sur le Bip de mise sous/hors tension.*

Réglage des 4 coins

Vous pouvez ajuster manuellement la forme et la taille d'une image qui est inégalement rectangulaire sur tous les côtés.

1. Pour afficher la page **Régl. coin**, effectuez une des actions suivantes :
 - i. Appuyez sur **Entrée**.
 - ii. Ouvrez le menu OSD et allez dans **AFFICHAGE > Régl. coin**, puis appuyez sur **Entrée**. La page **Régl. coin** s'affiche.
2. Appuyez sur ◀ / ▲ / ▼ / ▶ pour sélectionner le coin que vous souhaitez régler et appuyez sur **Entrée**.
3. Appuyez sur ◀ / ▶ pour sélectionner une méthode d'ajustement qui convient à vos besoins, et appuyez sur **Entrée**.
4. Appuyez sur ◀ / ▲ / ▼ / ▶ pour régler la taille et la forme (◀ / ▲ pour un ajustement d'angle à 45 degrés et ◀ / ▲ / ▼ / ▶ pour un ajustement d'angle à 90 degrés).

Lors de ce processus, vous pouvez appuyer sur **Menu** ou **Quitter** pour revenir à une étape précédente. Une pression longue sur **Entrée** (2 secondes) réinitialisera les réglages.

- *Le réglage du trapèze ou du format réinitialisera les paramètres de Régl. coin.*

Maintenance

Le projecteur nécessite une maintenance correcte. Vous devez maintenir l'objectif propre car la poussière, la saleté et les taches se projettent sur l'écran et réduisent la qualité de l'image. Si d'autres pièces doivent être remplacées, contactez votre revendeur ou un personnel de maintenance qualifié. Lors du nettoyage de quelque partie que ce soit du projecteur, éteignez et débranchez toujours le projecteur en premier.



Avertissement

- ***N'ouvrez jamais les capots du projecteur. Les tensions électriques dangereuses à l'intérieur du projecteur peuvent entraîner des accidents graves. Ne tentez pas de réparer le produit vous-même. Confiez toute réparation à un technicien de maintenance qualifié.***

Nettoyage de l'objectif

Essayez doucement l'objectif avec du papier de nettoyage de lentilles. Ne touchez pas l'objectif avec vos mains.

Nettoyage du boîtier du projecteur

Essayez doucement avec un chiffon doux. En cas de saleté ou de taches rebelles, utilisez un chiffon doux imbibé d'eau, ou d'eau avec un détergent neutre, et essuyez avec un chiffon doux et sec.



Remarque

- ***Eteignez le projecteur et retirez le cordon d'alimentation secteur de la prise de courant avant de commencer les travaux d'entretien.***
- ***Assurez-vous que l'objectif est froid avant de le nettoyer.***
- ***N'utilisez pas de détergents ni de produits chimiques autres que ceux mentionnés ci-dessus. N'utilisez pas de benzène ni de diluants.***
- ***N'utilisez pas de produits chimiques en aérosol.***
- ***Utilisez uniquement un chiffon doux ou du papier pour lentilles.***

Installation du filtre à poussière (accessoire en option)

Attention

- *Il est important de nettoyer le filtre à poussière toutes les 100 heures après l'installation du filtre à poussière.*
- *Toujours éteindre le projecteur et débrancher le cordon d'alimentation avant d'installer ou de retirer le filtre.*
- *Si le projecteur est installé au plafond ou n'est pas facilement accessible, faire particulièrement attention à votre sécurité personnelle lors du remplacement du filtre à poussière.*

Installation du filtre à poussière

1. Toujours éteindre le projecteur et débrancher le cordon d'alimentation de la source.
2. Tel qu'indiqué par les flèches à droite, placer le filtre en alignant et en l'insérant dans les fentes du projecteur. S'assurer qu'il est bien enclenché.

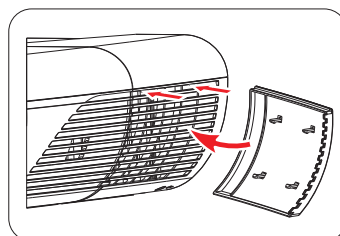

Dans le cas d'une première installation :

3. Afficher le menu OSD et accéder au menu **RÉGLAGE DU SYSTÈME : AVANCÉ > Paramètres du filtre.**
4. Appuyer sur **Enter**, la page **Paramètres du filtre** s'affiche.
5. Mettre en surbrillance **Mode Filtre** et sélectionner "**Activ.**". La minuterie du filtre commence à compter et le projecteur vous rappellera de nettoyer le filtre après 100 heures d'utilisation.

Attention

- *Définir Mode Filtre sur Activ. uniquement avec le projecteur après avoir correctement installé le filtre à poussière (accessoire en option). Ne pas respecter cette consigne, réduira la vie utile de la lampe.*

Obtention de l'information sur les heures de filtre

1. Afficher le menu OSD et accéder au menu **RÉGLAGE DU SYSTÈME : AVANCÉ > Paramètres du filtre.**
2. Appuyer sur **Enter**, la page **Paramètres du filtre** s'affiche.
3. Des informations **Compteur filtre** s'affichent dans le menu.

Nettoyage des filtres anti-poussière

1. Toujours éteindre le projecteur et débrancher le cordon d'alimentation de la source.
2. Appuyer sur les loquets sur le filtre anti-poussière et retirer le filtre du projecteur.
3. Avec un petit aspirateur ou une brosse douce, aspirer/essuyer la poussière du filtre.
4. Ré-installer le filtre anti-poussière.

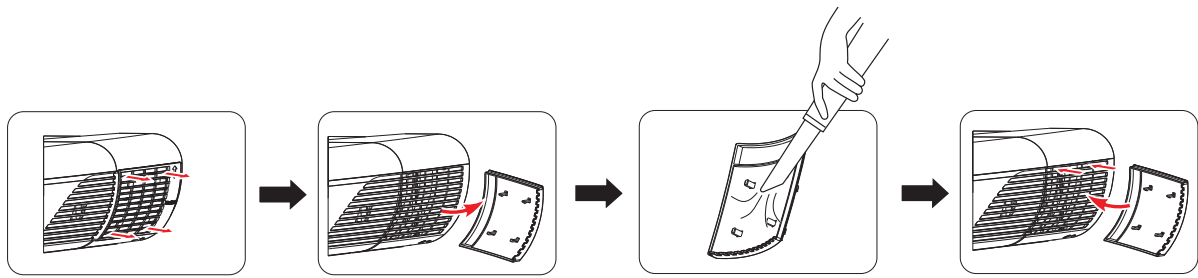

Réinitialisation de la minuterie du filtre

5. Afficher le menu OSD et accéder au menu **RÉGLAGE DU SYSTÈME : AVANCÉ > Paramètres du filtre.**
6. Appuyer sur **Enter**, la page **Paramètres du filtre** s'affiche.
7. Choisissez **Réinitialiser heures lampe** heures et appuyez sur **Enter**. Un message d'avertissement s'affiche, vous demandant si vous souhaitez réinitialiser la minuterie du filtre.
8. Mettre en surbrillance **Réinit.** et appuyer sur **Enter**. La minuterie du filtre sera remise à "0".

Attention

- *Toujours régler le mode Mode Filtre sur Désact. dans le menu RÉGLAGE DU SYSTÈME : AVANCÉ > Paramètres du filtre lorsque le projecteur est utilisé sans filtre anti-poussière. Régler Mode Filtre sur Désact. ne réinitialise pas la minuterie du filtre. La minuterie continue de compter jusqu'à ce que vous replaciez le filtre et définissiez le mode Mode Filtre sur Activ..*

Installation du cache de gestion des câbles (accessoire en option)

1. Vérifier que tous les câbles sont correctement connectés au projecteur.
2. Fixer le cache de gestion des câbles à l'arrière du projecteur.
3. Serrer les vis qui fixent le cache de gestion des câbles.

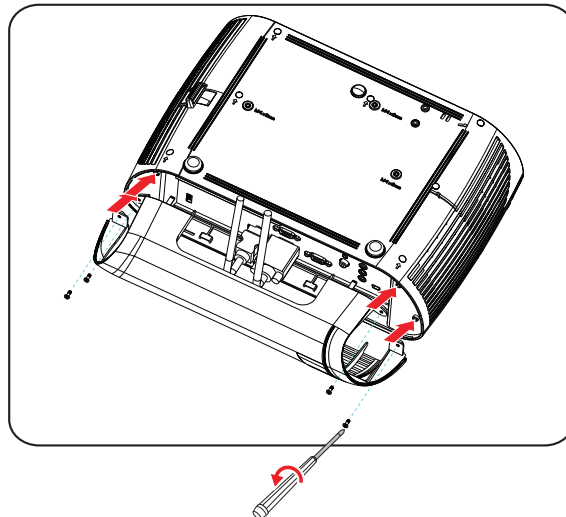

Remplacement de la lampe

Au fur et à mesure que le projecteur fonctionne, la luminosité de la lampe du projecteur diminue progressivement et la lampe devient de plus en plus sensible à la casse. Nous recommandons de remplacer la lampe, si un message d'avertissement s'affiche. N'essayez pas de remplacer la lampe vous-même. Contactez du personnel de réparation qualifié pour le remplacement.

Remarque

- *Lorsque vous éteignez le projecteur, la lampe est encore extrêmement chaude. Si vous touchez la lampe, vous risquez de vous brûler les doigts. Lorsque vous remplacez la lampe, attendez au moins 45 minutes pour que la lampe refroidisse.*
- *Ne touchez pas le verre de la lampe, à aucun moment. La lampe risque d'exploser en cas de mauvaise manipulation, voire du seul fait de toucher le verre de la lampe.*
- *La durée de vie de la lampe peut varier d'une lampe à l'autre et en fonction de l'environnement d'utilisation. Il n'est pas garanti que toutes les lampes auront la même durée de vie. Certaines lampes peuvent tomber en panne ou avoir une durée de vie plus courte que d'autres lampes semblables.*
- *Une lampe peut exploser en raison de vibrations, de chocs ou de dégradations après des heures d'utilisation, car sa durée de vie tire à sa fin. Le risque d'explosion peut varier en fonction de l'environnement ou des conditions dans lesquelles le projecteur et la lampe sont utilisés.*
- *Portez des gants et des lunettes de protection lorsque vous montez ou démontez la lampe.*
- *Des cycles de marche-arrêt plus rapides endommagent la lampe et réduisent sa durée de vie. Attendez au moins 5 minutes pour éteindre le projecteur après la mise sous tension.*
- *N'utilisez pas la lampe à proximité de papier, de tissu, ou d'autres matériaux inflammables, et ne la couvrez pas avec de tels matériaux.*
- *N'utilisez pas la lampe dans une atmosphère contenant une substance inflammable, comme un diluant.*
- *Aérez convenablement la zone ou la pièce lorsque vous utilisez la lampe dans une atmosphère d'oxygène (à l'air). En cas d'inhalation d'ozone, cela peut provoquer des maux de tête, des nausées, des étourdissements et d'autres symptômes.*
- *La lampe contient du mercure inorganique. Si la lampe éclate, le mercure à l'intérieur de la lampe est exposé. Quittez la zone immédiatement si la lampe se brise en cours de fonctionnement, et aérez la zone pendant au moins 30 minutes afin d'éviter d'inhaler de vapeurs de mercure. Sinon, cela pourrait être préjudiciable à votre santé.*

1. Eteignez le projecteur.
2. Si le projecteur est installé au plafond, enlevez-le.
3. Débranchez le cordon d'alimentation.
4. Desserrer la vis sur le côté du couvercle de la lampe.1
5. Enlevez le couvercle.2
6. Desserrez les vis du module de la lampe.3
7. Relever la poignée et dégager le module de la lampe lentement et avec précaution.4
8. Insérez le nouveau module de lampe dans le projecteur et serrez les vis.
9. Remettez en place le couvercle de la lampe et serrez la vis.
10. Allumez le projecteur. Si la lampe ne s'allume pas après la période de chauffe, essayez de réinstaller la lampe.
11. Réinitialisez le compteur de la lampe. Voir le menu "**RÉGLAGE DU SYSTÈME : AVANCÉ > Param. lampe > Réinitialiser heures lampe**".

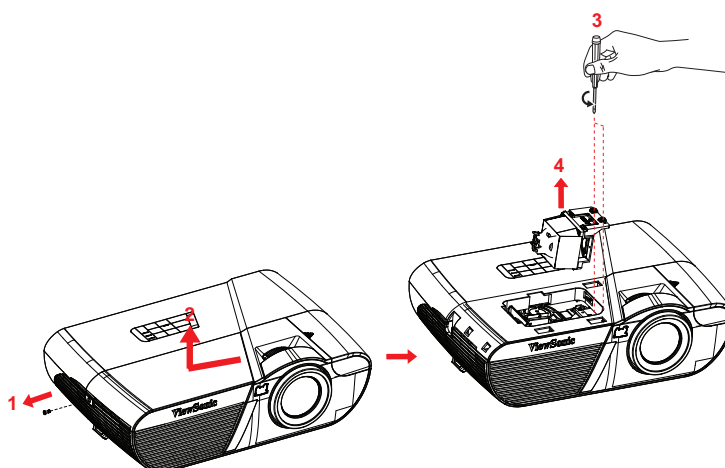

Remarque

- **Mettez les lampes usagées au rebut conformément à la réglementation locale.**
- **Veillez à ce que les vis soient bien serrées. Des vis mal serrées peuvent causer des blessures ou des accidents.**
- **Etant donné que la lampe est en verre, ne la faites pas tomber et ne la rayez pas.**
- **Ne réutilisez pas les lampes usagées. Ceci pourrait provoquer l'explosion de la lampe.**
- **Veillez à éteindre le projecteur et à débrancher le cordon d'alimentation avant de remplacer la lampe.**
- **N'utilisez pas le projecteur avec le couvercle de la lampe enlevé.**

Caractéristiques

Nom du modèle	PJD7830HDL	PJD7835HD
Système d'affichage	Panneau DLP unique 0,65"	
Résolution	1080P	
Zoom	1,36x	
Ouverture	2,41 - 2,78	
Longueur focale	15,76 - 21,11mm	
Taille de l'écran	30" - 300"	
Lampe	220 W	250 W
Bornes d'entrée	D-Sub 15 broches x 1, HDMI x 1, Vidéo x 1, Entrée signal audio (mini-prise stéréo 3,5 mm) x 1, Entrée signal audio/entrée microphone x 1	
Bornes de sortie	D-Sub 15 broches x 1, Sortie signal audio (mini-prise stéréo 3,5 mm) x 1, USB type A pour recharge (5 V/2 A)	
Bornes de commande	RS-232 x 1, Mini-B USB x 1 (prend en charge la mise à niveau du microprogramme et le contrôle avec la souris à distance)	
Haut-parleur	16 watt x 1	
Compatibilité vidéo	NTSC, NTSC 4,43 PAL, PAL-N, PAL M SECAM, HDTV (480i/p, 576p, 720p, 1080i/p), vidéo composite	
Fréquence de balayage		
Fréquence horizontale	31 - 100 KHz	
Fréquence verticale	24 - 120 Hz	
Environnement	Fonctionnement : Température : 0°C à 40°C Humidité : 10 %-90 % Stockage : Température : -20°C à 60°C Humidité : 10% à 90%	
Alimentation requise	100-240 V CA, 50 - 60 Hz, 5,2A	
Consommation électrique	315 W (Max.)	
Dimensions (L x P x H)	362 x 238 x 116 mm	
Poids	2,9 kg (6,4 lb) sans le cache de gestion des câbles	
Remarque : Le design et les caractéristiques sont sujets à modifications sans préavis.		

Dimensions

362 mm (L) x 238 mm (P) x 116 mm (H)

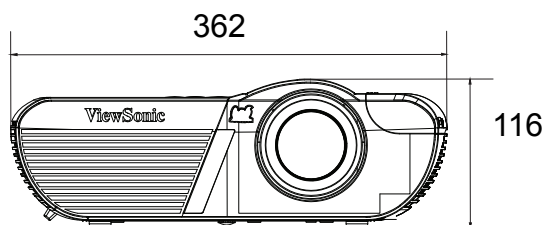
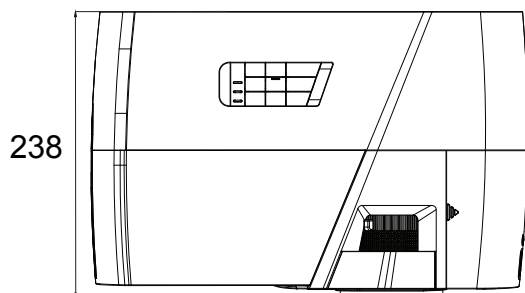

Montage au plafond

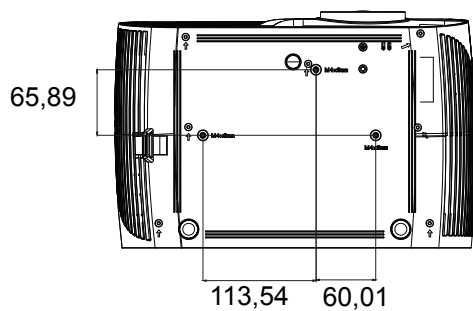

Vis pour montage au plafond :
M4 x 8 (Longueur maxi. = 8 mm)

Unité : mm

Annexe

Messages des témoins DEL

Type de DEL	Couleur	Etat	Signification
DEL d'alimentation	Bleu	Solide	Puissance normale du mode veille.
DEL de température	Rouge	Désact.	
DEL de lampe	Rouge	Désact.	
DEL d'alimentation	Bleu	Clignote	Puissance faible du mode veille.
DEL de température	Rouge	Désact.	
DEL de lampe	Rouge	Désact.	
DEL d'alimentation	Bleu	Clignote	Mise sous tension
DEL de température	Rouge	Désact.	
DEL de lampe	Rouge	Désact.	
DEL d'alimentation	Bleu	Solide	Fonctionnement normal
DEL de température	Rouge	Désact.	
DEL de lampe	Rouge	Désact.	
DEL d'alimentation	Bleu	Solide	Mise hors tension
DEL de température	Rouge	Désact.	
DEL de lampe	Rouge	Désact.	
DEL d'alimentation	Bleu	Solide	Si le projecteur a quelques problèmes avec ses ventilateurs, celui-ci s'arrête.
DEL de température	Rouge	Clignote	
DEL de lampe	Rouge	Clignote	
DEL d'alimentation	Bleu	Solide	La lampe a atteint sa fin de vie et doit être changée prochainement. La lampe va continuer de fonctionner jusqu'à ce qu'elle tombe en panne. Changez la lampe. Si la lampe est éteinte, alors le lest va dysfonctionner.
DEL de température	Rouge	Désact.	
DEL de lampe	Rouge	Clignote	
DEL d'alimentation	Bleu	Clignote	1. La température est trop élevée. La lampe va s'éteindre. Le moteur du ventilateur refroidit la lampe. Ou 2. Le processus de refroidissement n'est pas terminé après que le projecteur est éteint puis rallumé tout de suite après.
DEL de température	Rouge	Clignote	
DEL de lampe	Rouge	Désact.	
DEL d'alimentation	Bleu	Clignote	L'allumage de la lampe a échoué. Si la température est trop élevée, les ventilateurs refroidissent la lampe.
DEL de température	Rouge	Désact.	
DEL de lampe	Rouge	Solide	
DEL d'alimentation	Bleu	Solide	Echec de lancement de la roue des couleurs
DEL de température	Rouge	Solide	
DEL de lampe	Rouge	Solide	

Modes de compatibilité

Signal 3D pris en charge pour l'entrée PC

Résolution	Fréquence horizontale (kHz)	Fréquence verticale (Hz)	Fréquence en pixel (MHz)	Cadre séquentiel 3D	Haut bas 3D	Latéral 3D
640 x 480	59,94	31,469	25,175	⊙	⊙	⊙
	72,809	37,861	31,500			
	75	37,5	31,500			
	85,008	43,269	36,000			
720 x 400	70,087	31,469	28,3221			
800 x 600	60,317	37,879	40,000	⊙	⊙	⊙
	72,188	48,077	50,000			
	75	46,875	49,500			
	85,061	53,674	56,250			
	119,854	77,425	83,000	⊙		
1024 x 768	60,004	48,363	65,000	⊙	⊙	⊙
	70,069	56,476	75,000			
	75,029	60,023	78,750			
	84,997	68,667	94,500			
	119,989	97,551	115,5	⊙		
1152 x 864	75	67,5	108			
1280 x 720	60	45	74,250	⊙	⊙	⊙
	120	90,000	148,500	⊙		
1280 x 768	59,87	47,776	79,5	⊙	⊙	⊙
1280 x 800	59,81	49,702	83,500	⊙	⊙	⊙
	74,934	62,795	106,500			
	84,88	71,554	122,500			
	119,909	101,563	146,25	⊙		
1280 x 1024	60,02	63,981	108,000		⊙	⊙
	75,025	79,976	135,000			
	85,024	91,146	157,500			
1280 x 960	60	60	108,000		⊙	⊙
	85,002	85,938	148,500			
1360 x 768	60,015	47,712	85,5		⊙	⊙
1440 x 900	59,887	55,935	106,500		⊙	⊙
1400 x 1050	59,978	65,317	121,750		⊙	⊙
1600 x 1200	60	75	162,000		⊙	⊙
1680 x 1050	59,954	65,29	146,25		⊙	⊙
1920 x 1200	59,95	74,038	154,000		⊙	⊙
640 x 480 @67 Hz	66,667	35	30,240			
832 x 624 @75 Hz	74,546	49,722	57,280			
1024 x 768 @75 Hz	75,02	60,241	80,000			
1152 x 870 @75 Hz	75,06	68,68	100,000			

- Les synchronisations ci-dessus peuvent ne pas être prises en charge en raison des limites de la carte graphique VGA et du fichier EDID. Il est possible que certaines synchronisations ne soient pas disponibles.
- Les signaux 120Hz sont pris en charge pour le format séquentiel de l'image uniquement.

Synchronisation prise en charge pour l'entrée composant-YPbPr

Synchronisation	Résolution	Fréquence verticale (Hz)	Fréquence horizontale (kHz)	Fréquence en pixel (MHz)
480i*	720 x 480	59,94	15,73	13,5
480p*	720 x 480	59,94	31,47	27
576i	720 x 576	50	15,63	13,5
576p	720 x 576	50	31,25	27
720/50p	1280 x 720	50	37,5	74,25
720/60p*	1280 x 720	60	45,00	74,25
1080/50i	1920 x 1080	50	28,13	74,25
1080/60i	1920 x 1080	60	33,75	74,25
1080/24P	1920 x 1080	24	27	74,25
1080/25P	1920 x 1080	25	28,13	74,25
1080/30P	1920 x 1080	30	33,75	74,25
1080/50P	1920 x 1080	50	56,25	148,5
1080/60P	1920 x 1080	60	67,5	148,5

- *Synchronisation prise en charge pour le signal 3D avec le format Trame séquentielle.
- L'affichage d'un signal de 1080i (1125i) à 60 Hz ou de 1080i (1125i) à 50 Hz peut faire légèrement vibrer l'image.

Dépannage

Veillez vous reporter aux symptômes et aux solutions donnés ci-dessous avant d'envoyer le projecteur en réparation. Si le problème persiste, contactez votre revendeur local ou un centre de service. Veuillez également vous reporter à "Messages des témoins DEL".

Problèmes de démarrage

Si aucun témoin ne s'allume :

- Assurez-vous que le cordon d'alimentation est correctement branché sur le projecteur et que l'autre extrémité est branchée sur une prise secteur.
- Appuyez de nouveau sur le bouton d'alimentation.
- Débranchez le cordon d'alimentation et patientez un court instant, puis rebranchez-le et appuyez de nouveau sur le bouton d'alimentation.

Problèmes d'image

Si la recherche de la source s'affiche :

- Appuyer sur **Source** pour sélectionner une source d'entrée active.
- Assurez-vous que la source externe est allumée et connectée.
- Pour brancher un ordinateur, vérifiez que le port vidéo externe de votre ordinateur portable est allumé. Reportez-vous au manuel de l'ordinateur.

Si l'image n'est pas mise au point :

- Pendant que le menu est affiché à l'écran, ajustez la bague de mise au point. (La taille de l'image ne doit pas changer ; si c'est le cas, vous êtes en train de régler le zoom, et non la mise au point.)
- Vérifiez l'objectif du projecteur pour voir s'il a besoin d'un nettoyage.
- Si l'image est instable ou scintille pour une connexion à un ordinateur :
- Appuyer sur **Menu**, aller à **AFFICHAGE** et régler **Phase** ou **Taille H**.

Problèmes liés à la télécommande

Si la télécommande ne fonctionne pas :

- Assurez-vous que rien n'obstrue le récepteur de télécommande à l'avant du projecteur. Utilisez la télécommande en respectant la portée efficace.
- Pointez la télécommande vers l'écran ou à l'avant vers l'arrière du projecteur.
- Déplacez la télécommande de sorte qu'elle soit plus directement en face du projecteur ou derrière et pas aussi loin sur le côté.

Commande et configuration RS-232

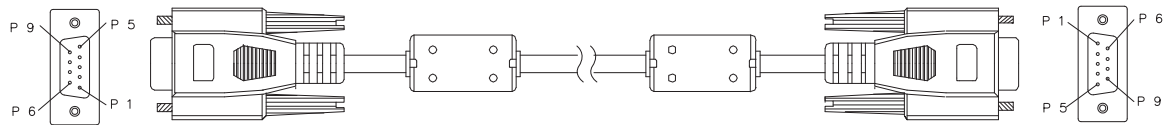

D-Sub 9 broches

1	1 CD
2	RXD
3	TXD
4	DTR
5	GND
6	DSR
7	RTS
8	CTS
9	RI

Liste des fils

C1	COULEUR	C2
1	Noir	1
2	Marron	3
3	Rouge	2
4	Orange	6
5	Jaune	5
6	Vert	4
7	Bleu	8
8	Violet	7
9	Blanc	9
SHELL	DW	SHELL

Débit en bauds	115200 bps
Longueur des données	8 bits
Contrôle de parité	Sans
Bits d'arrêt	1 bits
Contrôle de flux	Sans

Fonction	Etat	Action	cmd
Alimentation	Écrire	Allumer	0x06 0x14 0x00 0x04 0x00 0x34 0x11 0x00 0x00 0x5D
		Éteindre	0x06 0x14 0x00 0x04 0x00 0x34 0x11 0x01 0x00 0x5E
	Lire	État d'alimentation (Marche / Arrêt)	0x07 0x14 0x00 0x05 0x00 0x34 0x00 0x00 0x11 0x00 0x5E
Réinitialiser tous les paramètres		Exécuter	0x06 0x14 0x00 0x04 0x00 0x34 0x11 0x02 0x00 0x5F
Réinitialiser état Réglage		Exécuter	0x06 0x14 0x00 0x04 0x00 0x34 0x11 0x2A 0x00 0x87
Écran d'accueil	Écrire	Ecran d'accueil Noir	0x06 0x14 0x00 0x04 0x00 0x34 0x11 0x0A 0x00 0x67
		Ecran d'accueil Bleu	0x06 0x14 0x00 0x04 0x00 0x34 0x11 0x0A 0x01 0x68
		Ecran d'accueil ViewSonic	0x06 0x14 0x00 0x04 0x00 0x34 0x11 0x0A 0x02 0x69
		Ecran d'accueil Capture d'écran	0x06 0x14 0x00 0x04 0x00 0x34 0x11 0x0A 0x03 0x6A
		Ecran d'accueil Désactiver	0x06 0x14 0x00 0x04 0x00 0x34 0x11 0x0A 0x04 0x6B
	Lire	État Ecran d'accueil	0x07 0x14 0x00 0x05 0x00 0x34 0x00 0x00 0x11 0x0A 0x68
Arrêt rapide	Écrire	Arrêt rapide Désactiver Désactiver	0x06 0x14 0x00 0x04 0x00 0x34 0x11 0x0B 0x00 0x68
		Arrêt rapide Désactiver Activer	0x06 0x14 0x00 0x04 0x00 0x34 0x11 0x0B 0x01 0x69
	Lire	Arrêt rapide État	0x07 0x14 0x00 0x05 0x00 0x34 0x00 0x00 0x11 0x0B 0x69
Mode Haute altitude	Écrire	Le mode Haute Altitude est désactivé	0x06 0x14 0x00 0x04 0x00 0x34 0x11 0x0C 0x00 0x69
		Le mode Haute Altitude est activé	0x06 0x14 0x00 0x04 0x00 0x34 0x11 0x0C 0x01 0x6A
	Lire	État du mode Haute Altitude	0x07 0x14 0x00 0x05 0x00 0x34 0x00 0x00 0x11 0x0C 0x6A
Mode lampe	Écrire	Normal	0x06 0x14 0x00 0x04 0x00 0x34 0x11 0x10 0x00 0x6D
		Économique	0x06 0x14 0x00 0x04 0x00 0x34 0x11 0x10 0x01 0x6E
		Dynamique	0x06 0x14 0x00 0x04 0x00 0x34 0x11 0x10 0x02 0x6F
		Sommeil	0x06 0x14 0x00 0x04 0x00 0x34 0x11 0x10 0x03 0x70
	Lire	État Mode lampe	0x07 0x14 0x00 0x05 0x00 0x34 0x00 0x00 0x11 0x10 0x6E
Message	Écrire	Message Désactivé	0x06 0x14 0x00 0x04 0x00 0x34 0x11 0x27 0x00 0x84
		Message Activé	0x06 0x14 0x00 0x04 0x00 0x34 0x11 0x27 0x01 0x85
	Lire	État message	0x07 0x14 0x00 0x05 0x00 0x34 0x00 0x00 0x11 0x27 0x85
Position du projecteur	Écrire	Sol avant	0x06 0x14 0x00 0x04 0x00 0x34 0x12 0x00 0x00 0x5E
		Sol arrière	0x06 0x14 0x00 0x04 0x00 0x34 0x12 0x00 0x01 0x5F
		Plafond arr.	0x06 0x14 0x00 0x04 0x00 0x34 0x12 0x00 0x02 0x60
		Plafond avant	0x06 0x14 0x00 0x04 0x00 0x34 0x12 0x00 0x03 0x61
	Lire	État Position du projecteur	0x07 0x14 0x00 0x05 0x00 0x34 0x00 0x00 0x12 0x00 0x5F
Synchro 3D	Écrire	Désact.	0x06 0x14 0x00 0x04 0x00 0x34 0x12 0x20 0x00 0x7E
		Auto	0x06 0x14 0x00 0x04 0x00 0x34 0x12 0x20 0x01 0x7F
		Trame séquentielle	0x06 0x14 0x00 0x04 0x00 0x34 0x12 0x20 0x02 0x80
		Combi trame	0x06 0x14 0x00 0x04 0x00 0x34 0x12 0x20 0x03 0x81
		Haut-Bas	0x06 0x14 0x00 0x04 0x00 0x34 0x12 0x20 0x04 0x82
		Côte à côte	0x06 0x14 0x00 0x04 0x00 0x34 0x12 0x20 0x05 0x83
	Lire	Etat Synchro 3D	0x07 0x14 0x00 0x05 0x00 0x34 0x00 0x00 0x12 0x20 0x7F

Inverser sync 3D	Écrire	Désact.	0x06 0x14 0x00 0x04 0x00 0x34 0x12 0x21 0x00 0x7F
		Activ.	0x06 0x14 0x00 0x04 0x00 0x34 0x12 0x21 0x01 0x80
	Lire	Inverser sync 3D Etat	0x07 0x14 0x00 0x05 0x00 0x34 0x00 0x00 0x12 0x21 0x80
Contraste	Écrire	Diminution du contraste	0x06 0x14 0x00 0x04 0x00 0x34 0x12 0x02 0x00 0x60
		Augmentation du contraste	0x06 0x14 0x00 0x04 0x00 0x34 0x12 0x02 0x01 0x61
	Lire	Taux de contraste	0x07 0x14 0x00 0x05 0x00 0x34 0x00 0x00 0x12 0x02 0x61
Luminosité	Écrire	Diminution de la luminosité	0x06 0x14 0x00 0x04 0x00 0x34 0x12 0x03 0x00 0x61
		Augmentation de la luminosité	0x06 0x14 0x00 0x04 0x00 0x34 0x12 0x03 0x01 0x62
	Lire	Luminosité	0x07 0x14 0x00 0x05 0x00 0x34 0x00 0x00 0x12 0x03 0x62
Format	Écrire	Proportions Auto	0x06 0x14 0x00 0x04 0x00 0x34 0x12 0x04 0x00 0x62
		Proportions 4:3	0x06 0x14 0x00 0x04 0x00 0x34 0x12 0x04 0x02 0x64
		Proportions 16:9	0x06 0x14 0x00 0x04 0x00 0x34 0x12 0x04 0x03 0x65
		Proportions 16:10	0x06 0x14 0x00 0x04 0x00 0x34 0x12 0x04 0x04 0x66
		Proportions Anamorphique	0x06 0x14 0x00 0x04 0x00 0x34 0x12 0x04 0x06 0x68
		Format Large	0x06 0x14 0x00 0x04 0x00 0x34 0x12 0x04 0x06 0x68
	Lire	Proportions	0x07 0x14 0x00 0x05 0x00 0x34 0x00 0x00 0x12 0x04 0x63
Réglage auto		Exécuter	0x06 0x14 0x00 0x04 0x00 0x34 0x12 0x05 0x00 0x63
Position horizontale	Écrire	Décalage à droite de la position horizontale	0x06 0x14 0x00 0x04 0x00 0x34 0x12 0x06 0x01 0x65
		Décalage à gauche de la position horizontale	0x06 0x14 0x00 0x04 0x00 0x34 0x12 0x06 0x00 0x64
	Lire	Position horizontale	0x07 0x14 0x00 0x05 0x00 0x34 0x00 0x00 0x12 0x06 0x65
Position verticale	Écrire	Décalage vers le haut de la position verticale	0x06 0x14 0x00 0x04 0x00 0x34 0x12 0x07 0x00 0x65
		Décalage vers le bas de la position verticale	0x06 0x14 0x00 0x04 0x00 0x34 0x12 0x07 0x01 0x66
	Lire	lire Position verticale	0x07 0x14 0x00 0x05 0x00 0x34 0x00 0x00 0x12 0x07 0x66
Température couleurs	Écrire	Température des couleurs Chaude	0x06 0x14 0x00 0x04 0x00 0x34 0x12 0x08 0x00 0x66
		Température des couleurs Normale	0x06 0x14 0x00 0x04 0x00 0x34 0x12 0x08 0x01 0x67
		Température des couleurs Neutre	0x06 0x14 0x00 0x04 0x00 0x34 0x12 0x08 0x02 0x68
		Température des couleurs Froide	0x06 0x14 0x00 0x04 0x00 0x34 0x12 0x08 0x03 0x69
	Lire	Etat de la température des couleurs	0x07 0x14 0x00 0x05 0x00 0x34 0x00 0x00 0x12 0x08 0x67
Vide	Écrire	Vide Activé	0x06 0x14 0x00 0x04 0x00 0x34 0x12 0x09 0x01 0x68
		Vide Désactivé	0x06 0x14 0x00 0x04 0x00 0x34 0x12 0x09 0x00 0x67
	Lire	État Vide	0x07 0x14 0x00 0x05 0x00 0x34 0x00 0x00 0x12 0x09 0x68
Trapèze-Vertical	Écrire	Diminuer	0x06 0x14 0x00 0x04 0x00 0x34 0x11 0x31 0x00 0x8E
		Augmenter	0x06 0x14 0x00 0x04 0x00 0x34 0x11 0x31 0x01 0x8F
	Lire	État Trapèze	0x07 0x14 0x00 0x05 0x00 0x34 0x00 0x00 0x11 0x31 0x8F

Trapèze- Horizontal	Écrire	Diminuer	0x06 0x14 0x00 0x04 0x00 0x34 0x11 0x31 0x00 0x8E
		Augmenter	0x06 0x14 0x00 0x04 0x00 0x34 0x11 0x31 0x01 0x8F
	Lire	État Trapèze	0x07 0x14 0x00 0x05 0x00 0x34 0x00 0x00 0x11 0x31 0x8F
Mode lampe	Écrire	Plus lumineux	0x06 0x14 0x00 0x04 0x00 0x34 0x12 0x0B 0x00 0x69
		Film	0x06 0x14 0x00 0x04 0x00 0x34 0x12 0x0B 0x01 0x6A
		PC	0x06 0x14 0x00 0x04 0x00 0x34 0x12 0x0B 0x04 0x6D
		ViewMatch	0x06 0x14 0x00 0x04 0x00 0x34 0x12 0x0B 0x05 0x6E
		Dynamique	0x06 0x14 0x00 0x04 0x00 0x34 0x12 0x0B 0x08 0x71
	Lire	État Mode Preset	0x07 0x14 0x00 0x05 0x00 0x34 0x00 0x00 0x12 0x0B 0x6A
Couleur primaire	Écrire	Couleur primaire R	0x06 0x14 0x00 0x04 0x00 0x34 0x12 0x10 0x00 0x6E
		Couleur primaire V	0x06 0x14 0x00 0x04 0x00 0x34 0x12 0x10 0x01 0x6F
		Couleur primaire B	0x06 0x14 0x00 0x04 0x00 0x34 0x12 0x10 0x02 0x70
		Couleur primaire C	0x06 0x14 0x00 0x04 0x00 0x34 0x12 0x10 0x03 0x71
		Couleur primaire M	0x06 0x14 0x00 0x04 0x00 0x34 0x12 0x10 0x04 0x72
		Couleur primaire J	0x06 0x14 0x00 0x04 0x00 0x34 0x12 0x10 0x05 0x73
	Lire	État Couleur primaire	0x07 0x14 0x00 0x05 0x00 0x34 0x00 0x00 0x12 0x10 0x6F
Nuance	Écrire	Diminution de la nuance	0x06 0x14 0x00 0x04 0x00 0x34 0x12 0x11 0x00 0x6F
		Augmentation de la nuance	0x06 0x14 0x00 0x04 0x00 0x34 0x12 0x11 0x01 0x70
	Lire	Nuance	0x07 0x14 0x00 0x05 0x00 0x34 0x00 0x00 0x12 0x11 0x70
Saturation	Écrire	Diminution de la saturation	0x06 0x14 0x00 0x04 0x00 0x34 0x12 0x12 0x00 0x70
		Augmentation de la saturation	0x06 0x14 0x00 0x04 0x00 0x34 0x12 0x12 0x01 0x71
	Lire	Saturation	0x07 0x14 0x00 0x05 0x00 0x34 0x00 0x00 0x12 0x12 0x71
Gain	Écrire	Baisse du gain	0x06 0x14 0x00 0x04 0x00 0x34 0x12 0x13 0x00 0x71
		Augmentation du gain	0x06 0x14 0x00 0x04 0x00 0x34 0x12 0x13 0x01 0x72
	Lire	Gain	0x07 0x14 0x00 0x05 0x00 0x34 0x00 0x00 0x12 0x13 0x72
Arrêt sur image	Écrire	Arrêt sur image Activer	0x06 0x14 0x00 0x04 0x00 0x34 0x13 0x00 0x01 0x60
		Arrêt sur image Désactiver	0x06 0x14 0x00 0x04 0x00 0x34 0x13 0x00 0x00 0x5F
	Lire	État Arrêt sur image	0x07 0x14 0x00 0x05 0x00 0x34 0x00 0x00 0x13 0x00 0x60
Source d'entrée	Écrire	Source d'entrée VGA	0x06 0x14 0x00 0x04 0x00 0x34 0x13 0x01 0x00 0x60
		Source d'entrée VGA2	0x06 0x14 0x00 0x04 0x00 0x34 0x13 0x01 0x08 0x68
		Source d'entrée HDMI	0x06 0x14 0x00 0x04 0x00 0x34 0x13 0x01 0x03 0x63
		Source d'entrée HDMI2	0x06 0x14 0x00 0x04 0x00 0x34 0x13 0x01 0x07 0x67
		Source d'entrée Composite	0x06 0x14 0x00 0x04 0x00 0x34 0x13 0x01 0x05 0x65
		Source d'entrée SVIDÉO	0x06 0x14 0x00 0x04 0x00 0x34 0x13 0x01 0x06 0x66
		Lire	Source

Recherche auto rapide	Écrire	Recherche auto rapide activée	0x06 0x14 0x00 0x04 0x00 0x34 0x13 0x02 0x01 0x62
		Recherche auto rapide désactivée	0x06 0x14 0x00 0x04 0x00 0x34 0x13 0x02 0x00 0x61
	Lire	État Recherche auto rapide	0x07 0x14 0x00 0x05 0x00 0x34 0x00 0x00 0x13 0x02 0x62
Muet	Écrire	Muet activé	0x06 0x14 0x00 0x04 0x00 0x34 0x14 0x00 0x01 0x61
		Muet désactivé	0x06 0x14 0x00 0x04 0x00 0x34 0x14 0x00 0x00 0x60
	Lire	État Muet	0x07 0x14 0x00 0x05 0x00 0x34 0x00 0x00 0x14 0x00 0x61
Volume	Écrire	Augmentation du volume	0x06 0x14 0x00 0x04 0x00 0x34 0x14 0x01 0x00 0x61
		Diminution du volume	0x06 0x14 0x00 0x04 0x00 0x34 0x14 0x02 0x00 0x62
	Lire	Volume	0x07 0x14 0x00 0x05 0x00 0x34 0x00 0x00 0x14 0x03 0x64
Langue	Écrire	English	0x06 0x14 0x00 0x04 0x00 0x34 0x15 0x00 0x00 0x61
		Français	0x06 0x14 0x00 0x04 0x00 0x34 0x15 0x00 0x01 0x62
		Deutsch	0x06 0x14 0x00 0x04 0x00 0x34 0x15 0x00 0x02 0x63
		Italiano	0x06 0x14 0x00 0x04 0x00 0x34 0x15 0x00 0x03 0x64
		Español	0x06 0x14 0x00 0x04 0x00 0x34 0x15 0x00 0x04 0x65
		Русский	0x06 0x14 0x00 0x04 0x00 0x34 0x15 0x00 0x05 0x66
		繁體中文	0x06 0x14 0x00 0x04 0x00 0x34 0x15 0x00 0x06 0x67
		简体中文	0x06 0x14 0x00 0x04 0x00 0x34 0x15 0x00 0x07 0x68
		日本語	0x06 0x14 0x00 0x04 0x00 0x34 0x15 0x00 0x08 0x69
		한국어	0x06 0x14 0x00 0x04 0x00 0x34 0x15 0x00 0x09 0x6A
		Svenska	0x06 0x14 0x00 0x04 0x00 0x34 0x15 0x00 0x0a 0x6B
		Nederlands	0x06 0x14 0x00 0x04 0x00 0x34 0x15 0x00 0x0b 0x6C
		Türkçe	0x06 0x14 0x00 0x04 0x00 0x34 0x15 0x00 0x0c 0x6D
		Čeština	0x06 0x14 0x00 0x04 0x00 0x34 0x15 0x00 0x0d 0x6D
		Português	0x06 0x14 0x00 0x04 0x00 0x34 0x15 0x00 0x0e 0x6F
		ไทย	0x06 0x14 0x00 0x04 0x00 0x34 0x15 0x00 0x0f 0x70
		Polski	0x06 0x14 0x00 0x04 0x00 0x34 0x15 0x00 0x10 0x71
		Suomi	0x06 0x14 0x00 0x04 0x00 0x34 0x15 0x00 0x11 0x72
	العربية	0x06 0x14 0x00 0x04 0x00 0x34 0x15 0x00 0x12 0x73	
Indonesia	0x06 0x14 0x00 0x04 0x00 0x34 0x15 0x00 0x13 0x74		
हिन्दी	0x06 0x14 0x00 0x04 0x00 0x34 0x15 0x00 0x14 0x75		
	Lire	Langue	0x07 0x14 0x00 0x05 0x00 0x34 0x00 0x00 0x15 0x00 0x62
Durée lampe	Écrire	Réinitialisation	
		Compteur de la lampe	0x06 0x14 0x00 0x04 0x00 0x34 0x15 0x01 0x00 0x62
	Lire	Compteur de la lampe	0x07 0x14 0x00 0x05 0x00 0x34 0x00 0x00 0x15 0x01 0x63
Format HDMI	Écrire	RGB	0x06 0x14 0x00 0x04 0x00 0x34 0x11 0x28 0x00 0x85
		YUV	0x06 0x14 0x00 0x04 0x00 0x34 0x11 0x28 0x01 0x86
		Auto	0x06 0x14 0x00 0x04 0x00 0x34 0x11 0x28 0x02 0x87
	Lire	État Format HDMI	0x07 0x14 0x00 0x05 0x00 0x34 0x00 0x00 0x11 0x28 0x86
Plage HDMI	Écrire	Amélioré	0x06 0x14 0x00 0x04 0x00 0x34 0x11 0x29 0x00 0x86
		Normal	0x06 0x14 0x00 0x04 0x00 0x34 0x11 0x29 0x01 0x87
		Auto	0x06 0x14 0x00 0x04 0x00 0x34 0x11 0x29 0x02 0x88
	Lire	État Plage HDMI	0x07 0x14 0x00 0x05 0x00 0x34 0x00 0x00 0x11 0x29 0x87
CEC	Écrire	Désact.	0x06 0x14 0x00 0x04 0x00 0x34 0x11 0x2B 0x00 0x88
		Activ.	0x06 0x14 0x00 0x04 0x00 0x34 0x11 0x2B 0x01 0x89
	Lire	État CEC	0x07 0x14 0x00 0x05 0x00 0x34 0x00 0x00 0x11 0x2B 0x89

État d'erreur	Lire	Lire l'état d'erreur	0x07 0x14 0x00 0x05 0x00 0x34 0x00 0x00 0x0C 0x0D 0x66
Brilliant Color	Écrire	Brilliant Color 0	0x06 0x14 0x00 0x04 0x00 0x34 0x12 0x0F 0x00 0x6D
		Brilliant Color 1	0x06 0x14 0x00 0x04 0x00 0x34 0x12 0x0F 0x01 0x6E
		Brilliant Color 2	0x06 0x14 0x00 0x04 0x00 0x34 0x12 0x0F 0x02 0x6F
		Brilliant Color 3	0x06 0x14 0x00 0x04 0x00 0x34 0x12 0x0F 0x03 0x70
		Brilliant Color 4	0x06 0x14 0x00 0x04 0x00 0x34 0x12 0x0F 0x04 0x71
		Brilliant Color 5	0x06 0x14 0x00 0x04 0x00 0x34 0x12 0x0F 0x05 0x72
		Brilliant Color 6	0x06 0x14 0x00 0x04 0x00 0x34 0x12 0x0F 0x06 0x73
		Brilliant Color 7	0x06 0x14 0x00 0x04 0x00 0x34 0x12 0x0F 0x07 0x74
		Brilliant Color 8	0x06 0x14 0x00 0x04 0x00 0x34 0x12 0x0F 0x08 0x75
		Brilliant Color 9	0x06 0x14 0x00 0x04 0x00 0x34 0x12 0x0F 0x09 0x76
		Brilliant Color 10	0x06 0x14 0x00 0x04 0x00 0x34 0x12 0x0F 0x0A 0x77
	Lire	Etat Brilliant Color	0x07 0x14 0x00 0x05 0x00 0x34 0x00 0x00 0x12 0x0F 0x6E
Code de télécommande	Écrire	code 1	0x06 0x14 0x00 0x04 0x00 0x34 0x0C 0x48 0x00 0xA0
		code 2	0x06 0x14 0x00 0x04 0x00 0x34 0x0C 0x48 0x01 0xA1
		code 3	0x06 0x14 0x00 0x04 0x00 0x34 0x0C 0x48 0x02 0xA2
		code 4	0x06 0x14 0x00 0x04 0x00 0x34 0x0C 0x48 0x03 0xA3
		code 5	0x06 0x14 0x00 0x04 0x00 0x34 0x0C 0x48 0x04 0xA4
		code 6	0x06 0x14 0x00 0x04 0x00 0x34 0x0C 0x48 0x05 0xA5
		code 7	0x06 0x14 0x00 0x04 0x00 0x34 0x0C 0x48 0x06 0xA6
		code 8	0x06 0x14 0x00 0x04 0x00 0x34 0x0C 0x48 0x07 0xA7
	Lire	Etat du code de télécommande	0x07 0x14 0x00 0x05 0x00 0x34 0x00 0x00 0x0C 0x48 0xA1
Type d'écran	Écrire	Couleur de l'écran Désactiver	0x06 0x14 0x00 0x04 0x00 0x34 0x11 0x32 0x00 0x8F
		Tableau noir	0x06 0x14 0x00 0x04 0x00 0x34 0x11 0x32 0x01 0x90
		Ecran vert	0x06 0x14 0x00 0x04 0x00 0x34 0x11 0x32 0x02 0x91
		Tableau blanc	0x06 0x14 0x00 0x04 0x00 0x34 0x11 0x32 0x03 0x92
		Lire	Etat Couleur de l'écran
Surbalayer	Écrire	Surbalayer Désactiver	0x06 0x14 0x00 0x04 0x00 0x34 0x11 0x33 0x00 0x90
		Surbalayer 1	0x06 0x14 0x00 0x04 0x00 0x34 0x11 0x33 0x01 0x91
		Surbalayer 2	0x06 0x14 0x00 0x04 0x00 0x34 0x11 0x33 0x02 0x92
		Surbalayer 3	0x06 0x14 0x00 0x04 0x00 0x34 0x11 0x33 0x03 0x93
		Surbalayer 4	0x06 0x14 0x00 0x04 0x00 0x34 0x11 0x33 0x04 0x94
	Surbalayer 5	0x06 0x14 0x00 0x04 0x00 0x34 0x11 0x33 0x05 0x95	
	Lire	Etat Surbalayer	0x07 0x14 0x00 0x05 0x00 0x34 0x00 0x00 0x11 0x33 0x91
Code à distance	Écrire	Menu	0x02 0x14 0x00 0x04 0x00 0x34 0x02 0x04 0x0F 0x61
		Quitter	0x02 0x14 0x00 0x04 0x00 0x34 0x02 0x04 0x13 0x65
		Haut	0x02 0x14 0x00 0x04 0x00 0x34 0x02 0x04 0x0B 0x5D
		Bas	0x02 0x14 0x00 0x04 0x00 0x34 0x02 0x04 0x0C 0x5E
		Gauche	0x02 0x14 0x00 0x04 0x00 0x34 0x02 0x04 0x0D 0x5F
		Droite	0x02 0x14 0x00 0x04 0x00 0x34 0x02 0x04 0x0E 0x60
		Source	0x02 0x14 0x00 0x04 0x00 0x34 0x02 0x04 0x04 0x56
		Entrée	0x02 0x14 0x00 0x04 0x00 0x34 0x02 0x04 0x15 0x67
		Auto	0x02 0x14 0x00 0x04 0x00 0x34 0x02 0x04 0x08 0x5A
		Mon bouton	0x02 0x14 0x00 0x04 0x00 0x34 0x02 0x04 0x11 0x63

Tableau des commandes IR

Code système : 83F4

Format : NEC



Touche	Format	Octet1	Octet2	Octet3	Octet4
Arrêt sur image	NEC	X3	F4	03	FC
Page suiv	NEC	X3	F4	05	FA
Page préc	NEC	X3	F4	06	F9
Vide	NEC	X3	F4	07	F8
Synchro auto	NEC	X3	F4	08	F7
Haut	NEC	X3	F4	0B	F4
Bas	NEC	X3	F4	0C	F3
Gauche	NEC	X3	F4	0E	F1
Droite	NEC	X3	F4	0F	F0
Mode de couleur	NEC	X3	F4	10	EF
Aspect	NEC	X3	F4	13	EC
Muet	NEC	X3	F4	14	EB
Entrée	NEC	X3	F4	15	EA
Allumer	NEC	X3	F4	17	E8
Agrandir	NEC	X3	F4	32	CD
Minuteur de présentation	NEC	X3	F4	27	D8
Quitter	NEC	X3	F4	28	D7
D. ECO (Mode Eco)	NEC	X3	F4	2B	D4
Menu	NEC	X3	F4	30	CF
Souris	NEC	X3	F4	31	CE
Souris vers la gauche	NEC	X3	F4	36	C9
Souris vers la droite	NEC	X3	F4	37	C8
Source	NEC	X3	F4	40	BF
VGA (PC)	NEC	X3	F4	41	BE
Motif	NEC	X3	F4	55	AA
Mon bouton	NEC	X3	F4	56	A9
HDMI	NEC	X3	F4	58	A7
Volume+	NEC	X3	F4	82	7D
Volume-	NEC	X3	F4	83	7C
Verrou des touches du pavé	NEC	X3	F4	8E	71
RC ID	NEC	X3	F4	96	69

Code d'adresse

Code 1	83F4
Code 2	93F4
Code 3	A3F4
Code 4	B3F4
Code 5	C3F4
Code 6	D3F4
Code 7	E3F4
Code 8	F3F4

Service clientèle

Pour toute question relative au support technique ou à l'entretien du produit, reportez-vous au tableau ci-après ou contactez votre revendeur.

REMARQUE : vous devrez fournir le numéro de série du produit.

Pays / Région	Site Internet	T= Téléphone F= Fax	Courrier électronique
France et autres pays francophones en Europe	www.viewsoniceurope.com/fr/	www.viewsoniceurope.com/fr/support/call-desk/	service_fr@viewsoniceurope.com
Canada	www.viewsonic.com	T (Numéro vert)= 1-866-463-4775 T= 1-424-233-2533 F= 1-909-468-3757	service.ca@viewsonic.com
Suisse	www.viewsoniceurope.com/de/	www.viewsoniceurope.com/de/support/call-desk/	service_ch@viewsoniceurope.com
Belgique (Français)	www.viewsoniceurope.com/fr/	www.viewsoniceurope.com/fr/support/call-desk/	service_be@viewsoniceurope.com
Luxembourg (Français)	www.viewsoniceurope.com/fr/	www.viewsoniceurope.com/fr/support/call-desk/	service_lu@viewsoniceurope.com

Garantie limitée

ViewSonic® Projecteur

Étendue de la garantie :

ViewSonic garantit que ses produits sont exempts de vices de fabrication ou de malfaçon pendant toute la durée de la période de garantie. Si un produit présente un défaut matériel ou de malfaçon pendant cette période, ViewSonic devra, à sa discrétion, réparer le produit ou le remplacer par un produit similaire. Le produit de remplacement ou les pièces détachées utilisées pour la réparation peuvent inclure des éléments recyclés ou remis en état.

Garantie limitée générale de trois (3) ans

Soumise à la garantie limitée de un (1) an telle que définie ci-dessous. Pour l'Amérique du Nord et du Sud : Trois (3) ans de garantie pour toutes les pièces à l'exclusion de la lampe, trois (3) ans de garantie pour la main-d'œuvre et un (1) an de garantie pour la lampe originale, à compter de la date de l'achat d'origine.

Autres régions ou pays : Veuillez vérifier auprès de votre revendeur local ou du bureau local de ViewSonic pour obtenir les informations sur la garantie.

Garantie limitée de un (1) an pour usage intensif :

Dans les cas d'usage intensif, à savoir pour une utilisation du projecteur durant plus de quatorze (14) heures par jour en moyenne, pour l'Amérique du Nord et du Sud : Un (1) an de garantie pour toutes les pièces à l'exclusion de la lampe, un (1) an de garantie pour la main-d'œuvre et quatre-vingt-dix (90) jours de garantie pour la lampe originale, à compter de la date de l'achat d'origine. Pour l'Europe : Un (1) an de garantie pour toutes les pièces à l'exclusion de la lampe, un (1) an de garantie pour la main-d'œuvre et quatre-vingt-dix (90) jours de garantie pour la lampe originale, à compter de la date de l'achat d'origine.

Autres régions ou pays : Veuillez vérifier auprès de votre revendeur local ou du bureau local de ViewSonic pour obtenir les informations sur la garantie.

Garantie de la lampe soumise à des conditions, à vérification et à approbation. S'applique uniquement à la lampe installée par le fabricant. Toutes les lampes achetées séparément sont garanties pour une période de 90 jours.

Application de la garantie :

La présente garantie est valable uniquement pour le premier acquéreur.

Exclusions de la garantie :

1. Tout produit sur lequel le numéro de série a été effacé, modifié ou retiré.
2. Les dommages, détériorations ou dysfonctionnements dus à :
 - a. D'un accident, d'un abus, d'une mauvaise utilisation, d'une négligence, d'un incendie, d'un contact avec de l'eau, d'un orage électrique ou de toute autre calamité naturelle, d'un mauvais entretien, d'une modification non autorisée de l'appareil ou du non-respect des instructions fournies avec le produit.
 - b. D'un usage en dehors des spécifications du produit.
 - c. D'un usage du produit dans un autre but que celui prévu pour le produit ou dans des conditions anormales d'utilisation.
 - d. D'une réparation ou d'une tentative de réparation par une personne non autorisée par ViewSonic.
 - e. De dommages suite à l'expédition du produit.
 - f. De la désinstallation ou de l'installation du produit.
 - g. De causes externes au produit, telles que des fluctuations du courant électrique ou d'une panne de courant.
 - h. De l'usage d'accessoires ou de pièces non conformes aux spécifications de ViewSonic.

- i. De l'usure normale.
 - j. De toute autre cause non reliée à un défaut de l'appareil.
3. Frais concernant la désinstallation, l'installation, le transport en sens unique, l'assurance et le service de configuration.

Assistance :

1. Pour obtenir des informations sur le service dans le cadre de la garantie, veuillez contacter le Support clientèle de ViewSonic (référez-vous à la page Support Clientèle). Vous devrez fournir le numéro de série de votre produit.
2. Pour bénéficier du droit à la garantie, il vous sera nécessaire de fournir (a) la preuve d'achat originale datée, (b) votre nom, (c) votre adresse, (d) la description du problème rencontré et (e) le numéro de série du produit.
3. Veuillez rapporter ou envoyer le matériel (frais de port payés) dans son emballage d'origine à votre centre de maintenance agréé par ViewSonic ou à ViewSonic.
4. Pour obtenir toute autre information ou connaître les coordonnées du centre de maintenance ViewSonic le plus proche, veuillez contacter ViewSonic.

Limitation des garanties implicites :

Il n'existe aucune garantie, expresse ou implicite, qui s'étende au-delà des descriptions contenues dans le présent document, y compris la garantie implicite de commercialisation et d'adaptation à un usage particulier.

Exclusion des dommages :

La responsabilité de viewsonic se limite au coût de réparation ou de remplacement du produit. La société viewsonic ne pourra pas être tenue pour responsable:

1. Des dommages causés à d'autres biens en raison d'un défaut du produit, les dommages résultant d'une gêne, de l'impossibilité d'utiliser le produit, d'un manque à gagner, d'une perte de temps, d'opportunités commerciales ou de clientèle, d'impact sur des relations commerciales ou toute autre nuisance commerciale, même si elle est notifiée de l'éventualité de tels dommages.
2. De tout dommage direct, indirect ou autre.
3. Toute réclamation effectuée auprès du client par un tiers.
4. Des réparations ou tentatives de réparation effectuées par du personnel non agréé par ViewSonic.

Législation en vigueur :

La présente garantie vous donne des droits juridiques spécifiques, mais vous pouvez également jouir d'autres droits qui varient en fonction de la législation de chaque état. Certains états n'autorisent pas les limites sur les garanties implicites et/ou n'admettent pas l'exclusion de dommages et intérêts directs ou indirects. De ce fait, les exclusions énoncées ci-dessus peuvent ne pas être applicables dans votre cas.

Ventes hors États-Unis et Canada :

Pour plus d'informations concernant la garantie et les services proposés pour les produits ViewSonic vendus en dehors des États-Unis ou du Canada, veuillez contacter ViewSonic ou votre revendeur ViewSonic agréé.

La période de garantie pour ce produit en Chine continentale (Hong Kong, Macao et Taiwan exclus) est sujette aux termes et conditions de la Carte de garantie d'entretien.

Pour les utilisateurs en Europe et en Russie, les informations détaillées concernant la garantie sont disponibles sur notre site web à l'adresse suivante www.viewsoniceurope.com sous la rubrique Support/Warranty Information.



ViewSonic®