

ASPIRATEUR

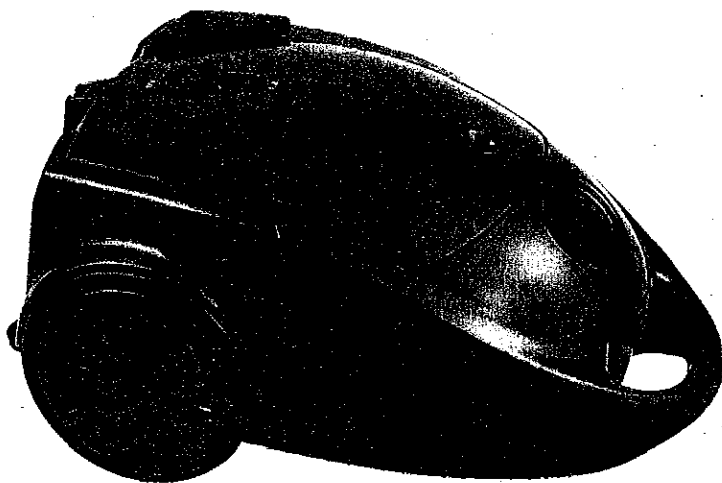

L539A-VC

DESCRIPTION

- A. Tuyau de rallonge
- B. Poignée
- C. Régulateur de vitesse
- D. Interrupteur marche/arrêt
- E. Façade
- F. Capot du rangement des accessoires
- G. Bouton d'enroulement du câble
- H. Buse d'entrée d'air
- I. Connecteur du tuyau flexible
- J. Brosse à moquette
- K. Pédale de changement de fonction
- L. Tuyau flexible
- M. Brosse à sofa
- N. Embout étroit
- O. Petite brosse

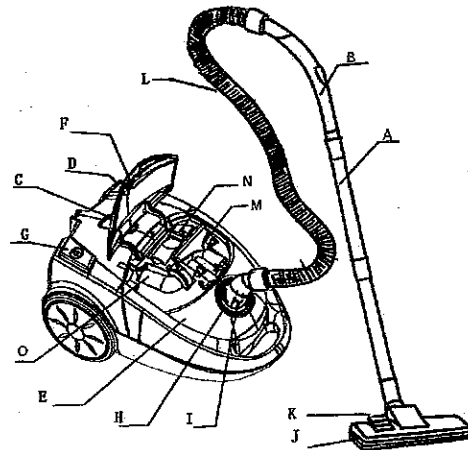

IMPORTANT

Lisez attentivement les instructions suivantes.

Avant d'utiliser l'appareil, vérifiez que la tension du courant fourni par le réseau corresponde à celle indiquée sur l'étiquette de spécifications.

Lorsque l'appareil ne fonctionne pas et avant tout nettoyage ou entretien, retirez toujours la fiche électrique de la prise de courant.

Avant d'ouvrir l'appareil, retirez toujours la fiche électrique de la prise de courant.

Ne nettoyez jamais l'appareil au moyen d'alcool dénaturé ou autres solvants.

N'aspirez jamais de liquide avec cet appareil.

Ne laissez pas l'appareil en marche sans surveillance. Gardez l'appareil hors de portée des enfants et handicapés.





Cet appareil n'est destiné qu'à un usage domestique. Employez-le ainsi que le préconise le présent manuel d'instructions.

Ne mettez jamais l'appareil en marche lorsqu'il semble défectueux.

Si le câble d'alimentation est endommagé, il doit être remplacé par le fabricant, son représentant ou une personne de qualification similaire, afin d'éviter tout danger.

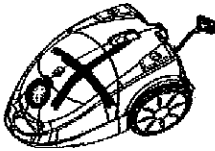
Cet appareil ne doit pas être utilisé par des personnes (enfants compris) aux capacités physiques, sensorielles ou mentales réduites ou manquant d'expérience et de connaissance, sans la surveillance ou les instructions d'une personne responsable de leur sécurité.

Veillez à ce que les enfants ne jouent pas avec l'appareil.

<p>Ne retirez pas la fiche d'une prise en tirant sur le câble ou sur l'appareil.</p> 	<p>Lors de l'utilisation, ne faites pas rouler l'appareil sur le câble électrique.</p> 	<p>N'utilisez pas l'appareil pour aspirer des allumettes, mégots ou cendres encore incandescentes.</p> 
<p>N'utilisez pas l'appareil pour aspirer de l'eau ou tout autre liquide.</p> 	<p>N'obstruez pas les bouches d'entrée ou de sortie d'air.</p> 	<p>N'utilisez pas l'appareil pour aspirer des objets tranchants, aiguilles, punaises ou pointes.</p> 

ASSEMBLAGE DE L'ASPIRATEUR

Débranchez toujours la fiche de la prise de courant avant d'installer ou démonter le moindre accessoire.

Pose du tuyau flexible

Insérez le tuyau flexible dans la buse d'entrée d'air de l'appareil. Insérez le tuyau et appuyez jusqu'à ce qu'un clic vous indique qu'il est verrouillé en position.

Retrait du tuyau flexible

Débranchez la fiche électrique de la prise de courant. Pour libérer le tuyau flexible, pressez le bouton à l'extrémité du tuyau, puis tirez sur ce dernier pour le dégager de la buse d'entrée d'air.

Pose des tubes d'extension et accessoires

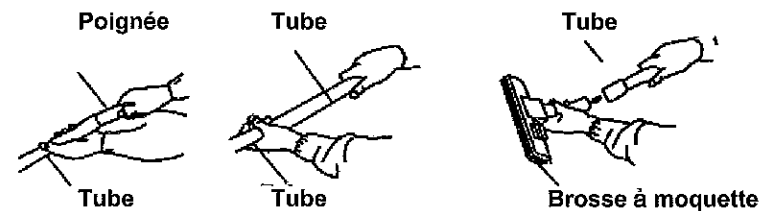

POSE DU SAC À POUSSIÈRE

Installez le sac à poussière dans son support comme indiqué par la flèche en vous assurant qu'il se bloque bien en place (clic).

Attention : L'appareil dispose d'un système pour prévenir une mauvaise installation du sac. S'il est mal engagé ou absent, la façade ne peut être fermée ; ce qui empêche le fonctionnement de l'appareil. (pas d'aspiration)

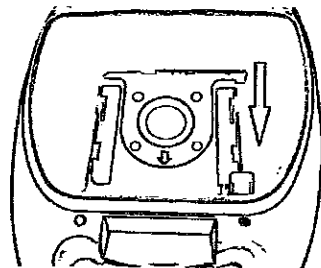

INSTRUCTIONS D'UTILISATION

1. Avant d'utiliser l'appareil, déroulez une longueur du câble d'alimentation et insérez sa fiche dans une prise de courant. La longueur de c, ble idéale est indiquée par une marque JAUNE sur le câble. Lorsque vous dévidez ce câble, ne dépassez pas la marque ROUGE.

Pour le rembobiner, appuyez sur le bouton d'enroulement avec la main ou le pied, puis guidez-le de l'autre main pour vous assurer qu'il ne fasse pas de dégat en se rabattant. Si le cordon d'alimentation ne se rembobine pas complètement, dévidez-le un peu, puis pressez à nouveau sur le bouton de rembobinage. Vous pouvez répéter les étapes d'enroulement jusqu'à ce que le c, ble soit complètement rentré.

2. Appuyez sur le bouton Marche/Arrêt (ON/OFF) pour mettre l'appareil en marche. Il est recommandé de régler le régulateur de puissance électronique sur MIN avant de démarrer l'appareil.

3. En tournant le bouton régulateur de vitesse, vous modifiez la puissance d'aspiration.

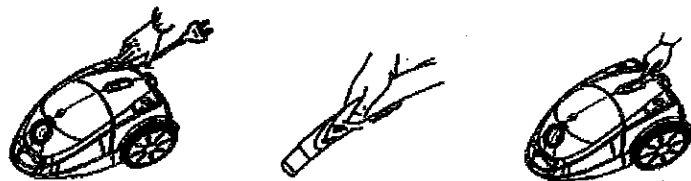

RETRAIT DU SAC À POUSSIÈRE

1. Après avoir retiré le tuyau flexible, ouvrez la façade en pressant sur le bouton et en la tirant vers le haut.

2. Retirez le sac à poussière et videz-le.

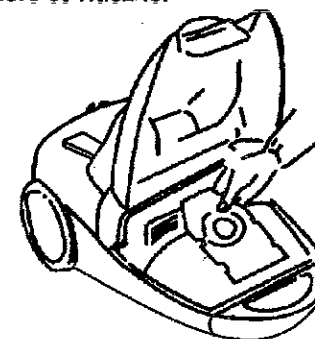

ENTRETIEN

1. Lorsque le filtre du moteur est encrassé, retirez-le et lavez-le soigneusement dans un liquide ou de l'eau. Avant de le replacer, laissez-le sécher complètement.

2. Pour nettoyer ou remplacer la sortie d'air, commencez par démonter la calandre de l'appareil en la tirant fermement.

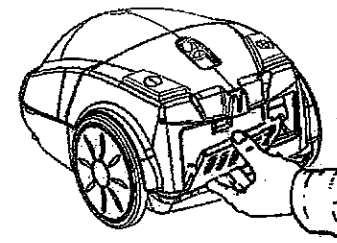

3. Retirez le filtre de l'appareil. Nettoyez ou remplacez le filtre. Ce dernier doit être régulièrement lavé sous le robinet et laissé à sécher avant d'être replacé dans sa calandre.

4. Selon la fréquence d'utilisation, changez le filtre tous les 2-3 mois.



Bonne mise au rebut de ce produit

Cette marque indique que l'appareil ne doit pas être jeté avec les ordures ménagères dans les pays de l'Union européenne. Pour éviter toute atteinte à l'environnement ou à la santé humaine suite à une mise au rebut anarchique, recyclez-le de façon responsable afin de promouvoir la réutilisation durable de ses ressources matérielles. Pour renvoyer votre appareil usagé, utilisez les systèmes de collecte et retour ou contactez le vendeur du produit. Il se chargera de le recycler dans le respect de l'environnement.

UTILISATION DES ACCESSOIRES

Brosse à moquette / tapis double position Pos. 2 : poils rentrés, pour les tapis.
Pos. 1 : poils sortis, pour les sols durs.

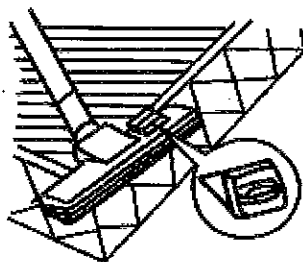
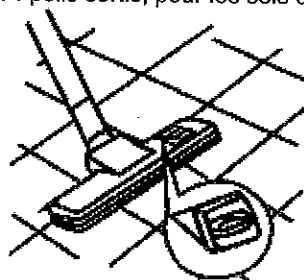

Brosse à rainures

(1) Pour le nettoyage des radiateurs, coins, arrêtes, tiroirs, etc.

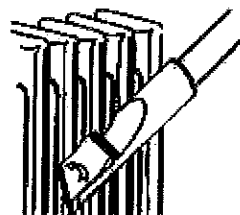

(2) Pour le nettoyage des rideaux, étagères, livres, lampes et autres objets délicats.

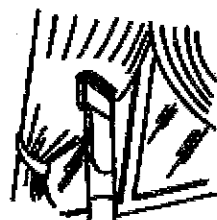

Petite brosse

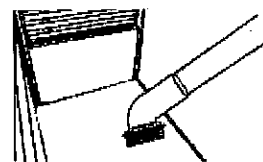

Pour le nettoyage des rideaux, coins lampes, etc.