

Dreambox DM 7025 / DM 7025+

DREAM
multimedia



Bedienungsanleitung

Digitaler Satellitenempfänger zum Empfang von freien und verschlüsselten DVB-Programmen mit optionaler digitaler Aufzeichnungsmöglichkeit.

Mit Kommunikations-Schnittstelle
und PCMCIA-Schnittstelle für CI-Module
Anschluss für interne Festplatte
Compact Flash Schacht
Grafisches LC-Display
Twin Tuner steckbar
Smartcard Leser
Linux OS

Manuel Utilisateur

Récepteur satellite Digital pour clair et encrypté Digital Video Broadcasting (DVB) avec possibilité d'enregistrement numérique.

Port de Communication-
PCMCIA-Slot pour CI-Modules
Connecteur Interne pour disque dur
Slot Compact Flash
Mode d'Affichage Graphique LC
Pluggable Twin Tuner support
2 Lecteurs Smartcard
Linux OS

DVB
Digital Video
Broadcasting

Stab - USALS
UNIVERSAL SATELLITES
AUTOMATIC LOCATION SYSTEM

DD DOLBY
DIGITAL
Streaming

Table des matières

1. Avant la mise en fonction de l'appareil

1.1	Instructions de sécurité.....	6
1.2	Contenu du pack	9
1.3	Vues	10
1.3.1	Explication de la face avant.....	11
1.3.2	Explication de la face arrière	12
1.4	Télécommande.....	14

2. Installation

2.1	Mise en fonction	20
-----	------------------------	----

3. Assistant au démarrage

3.1	Sélection langage.....	21
3.2	Paramètre Tuner	22
3.3	Service scan.....	22
3.4	Contrôle parental.....	23

4. Basic operation

4.1	Mise en fonction et arrêt de votre Dreambox	24
4.2	Sélection service	25
4.3	Changement de chaînes en utilisant la liste de service.....	25
4.4	Contrôle du volume	25
4.5	Changement de l'audio track	25
4.6	Sous-services.....	26
4.7	Commutation TV/Radio	26
4.8	Télétexte	26
4.9	Sous-titres	26
4.10	Infobar	27

5. Electronic Program Guide - EPG

5.1 Simple-EPG.....	28
5.2 Multi-EPG	29
5.2.1 Time/Date Input.....	30

6. Editer la liste des chaînes

6.1 Ajouter un bouquet	31
6.2 Ajouter un service aux favoris	33
6.3 Ajouter des services multiples au bouquet.....	34
6.4 Enlever un service des favoris.....	35
6.5 Déplacer un service vers les favoris.....	36
6.6 Ajouter un marqueur aux favoris	37
6.7 Autres services	38
6.8 Contrôle parental.....	40

7. Installation du disque dur

7.1 Guide de montage.....	43
7.2 Management.....	49
7.3.1 Initialisation.....	49
7.3 Enregistrement	50
7.3.1 Enregistrement instantané.....	50
7.3.2 Arrêt d'enregistrement.....	51
7.3.3 Enregistrement par timer	51
7.3.4 Time shift (vision différée)	53
7.4 Enregistrement par enregistrement.....	54
7.5 Placer un marqueur (Bookmarks)	56
7.6 Supprimer un enregistrement.....	57
7.7 Option de la liste de séquences	58

8. Télétexte	60
---------------------------	-----------

9. Mode Image dans l'Image (PiP)	62
10. Timer de repos	63
11. Paramètres	
11.1 Sélection de la langue	64
11.2 Personnalisation.....	65
11.3 Timezone	68
11.4 Paramètres A/V	69
11.5 Sortie RF	71
11.6 Paramètre d'affichage (LCD or OLED)	72
11.7 Network	73
11.8 Interface commun.....	75
11.9 Skin	76
12. Service searching	
12.1 Configuration Tuner DVB-S.....	77
12.1.1 Simple satellite – Connection directe	78
12.1.2 Deux satellites via Toneburst A/B.....	79
12.1.3 Deux satellites via DiSEqC A/B.....	80
12.1.4 Quatre satellites via DiSEqC A/B/C/D	81
12.1.5 Positionneur Stab avec USALS.....	82
12.1.6 Positionneur Stab sans USALS.....	83
12.1.7 ParamètreTuner 2	84
12.2 Configuration Tuner DVB-C	85
12.2.1 ParamètreTuner 2 (DVB-C).....	86
12.3 Configuration Tuner DVB-T.....	87
12.3.1 ParamètreTuner 2 (DVB-T)	87
12.4 Recherche automatique	88
12.5 Recherche manuel	90

13. Mise à jour du logiciel	
13.1 Sauvegarder les paramètres	91
13.2 Rétablir les paramètres	92
13.2 Installer un nouveau logiciel	93
14. Information système	
14.1 Service	96
14.2 A propos (Hard- and Software)	97
15. Troubles de fonctionnement	98
16. Paramètre Mode TV	
16.1 Programmer la télécommande	99
16.2 Liste des codes	100
17. Données techniques	105
18. Caractéristiques	108
19. Contact & support d'information	109
20. Notes Copyright	110
20.1 GNU GPL (General Public License).....	111
21. Vue générale du menu	114
22. Service complémentaire	see PDF attachment

Note: La Dreambox DM 7025 porte le sigle CE et répond aux exigences de l'EU.
 Software Release 2.3 le 25-10-07
 Sujet à changer sans notification préalable.

1. Avant la mise en fonction de l'appareil

1.1 Instructions de sécurité

Lire les instructions de sécurité, entièrement et avec attention, avant d'utiliser le Dreambox. Le fabricant décline toute responsabilité pour les dommages s'ils sont le résultat d'une manipulation incorrecte du Dreambox.

- Permettre assez d'espace autour du Dreambox pour une ventilation suffisante.
- Ne pas couvrir le haut du Dreambox et laisser assez d'espace par rapport aux autres dispositifs. Les lucarnes des dispositifs doivent être libres à tout moment pour permettre un transfert suffisant de chaleur de l'intérieur du dispositif.
- Ne jamais poser de vases ou un autre récipient de liquide sur l'appareil. Ne pas exposer l'appareil à des liquides ruisselants et éclaboussants
- Ne pas placer des sources de flammes ouvertes, comme des bougies, sur l'appareil.
- L'appareil ne peut être utilisé que dans un climat modéré.
- Ne pas ouvrir le couvercle : risque de choc électrique. S'il est nécessaire d'ouvrir l'appareil, veuillez contacter un professionnel.



- Ne mettre aucun objet métallique à l'intérieur des rainures ou des ouvertures de la ventilation.
- L'installation d'un disque dur est seulement permise par une personne compétente ou votre vendeur local.



Attention!

Les modifications et les changements du Dreambox mènent à une perte de garantie s'ils ne sont pas administrés et recommandés par une personne compétente

Nous recommandons l'installation d'un disque dur par votre fournisseur local. Une mauvaise installation du disque dur mènerait à une perte de garantie.

Shut down

- Dans le cas où votre Dreambox est inutilisé pour une longue période , déconnecter la fiche de la prise de courant.
- Pendant un orage, l'appareil devrait être débranché hors de la prise de courant.

Instructions complémentaires de sécurité

- (Dé-)Connecter à un LNB:
Tourner la Dreambox avant de connecter ou de déconnecter un câble entrant ou sortant du LNB.
- Connecter à une TV:
Avant la connexion ou la déconnexion de votre Dreambox vers/de votre TV, veuillez l'éteindre.
- Dans le cas où un dommage dans le câble ou avec la fiche électrique serait détecté, déconnecter immédiatement l'appareil de la prise de courant.
- Dans le cas où l'appareil est exposé à l'humidité, déconnecter-le immédiatement de la prise de courant.
- Dans le cas où un sérieux dommage serait détecté sur le couvercle extérieur, déconnecter immédiatement l'appareil de la prise de courant.
- Ne pas exposer la Dreambox à la lumière directe du soleil ou à la pluie.
- Base:
Le câble LNB doit être basé.
Le système de base doit satisfaire aux exigences SABS 061.
- Entretien :
Déconnecter les principaux câbles avant de laver le couvercle. Utiliser un linge légèrement humide sans agents lavants.
- Connecter la Dreambox uniquement dans des prises électriques adéquates. Les surcharges électriques ne sont pas permises.

Instructions pour la destruction

L'emballage de la Dreambox est seulement composé de matériaux réutilisables. Veuillez le recycler si possible.

Ce symbole sur l'emballage ou sur le produit indique que ce produit ne peut pas être déposé avec les autres déchets ménagers. En effet, il est de votre responsabilité de déposer manuellement l'équipement dans un point de collecte pour le recyclage des déchets électriques et électroniques. La collecte et le recyclage séparés de vos déchets au moment de la destruction aidera à conserver les ressources naturelles et assurera que cela est recyclé de manière à protéger la santé des hommes ainsi que l'environnement



Pour plus d'informations à propos d'où vous pouvez jeter vos déchets pour les recycler; veuillez contactez les autorités locales, le service de reprise des déchets ou le magasin où vous avez acheté le produit.

Veuillez remarquer que les batteries vides et les déchets électriques ne doivent pas être jetés dans la poubelle habituelle.

1.2 Contenu du pack

Veillez vérifier si le pack est complet.
Sont inclus dans le package:

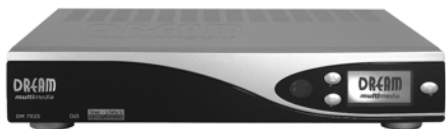

Dreambox DM 7025



Télécommande



2 piles
(1,5V Mignon / AA / LR6)



1câble IDE
(déjà installé dans
l'appareil)



1 cordon d'alimentation



1 câble électrique HDD (déjà installé dans
l'appareil)



1 manuel d'utilisateur (la version la plus
récente en ligne: <http://www.dream-multimedia-tv.de>)



1 cordon de connexion Tuner

1.3 Vues

Face avant

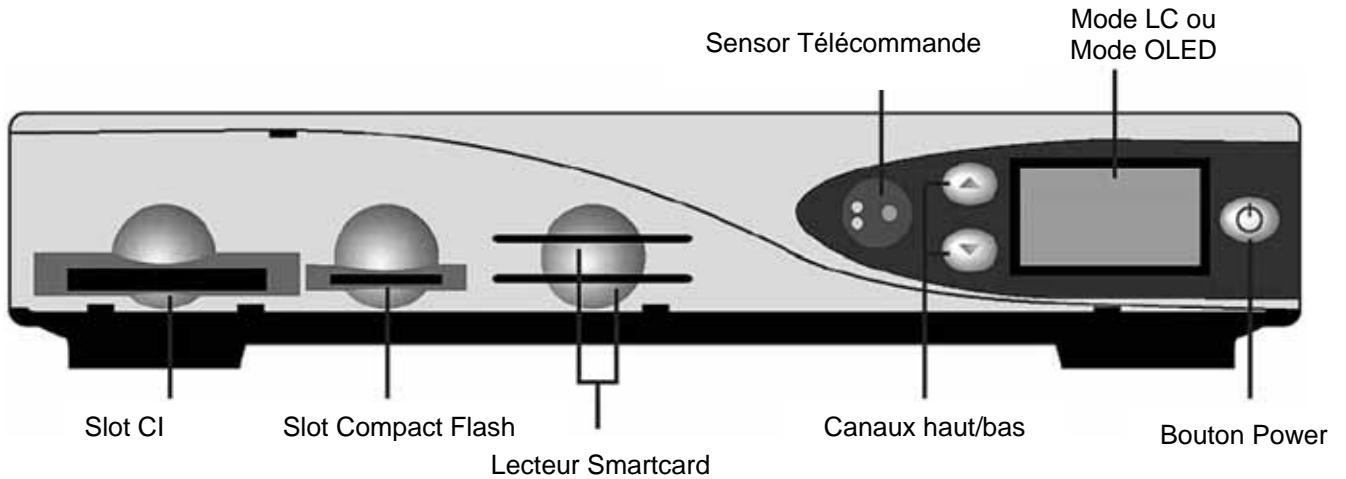

Rear panel

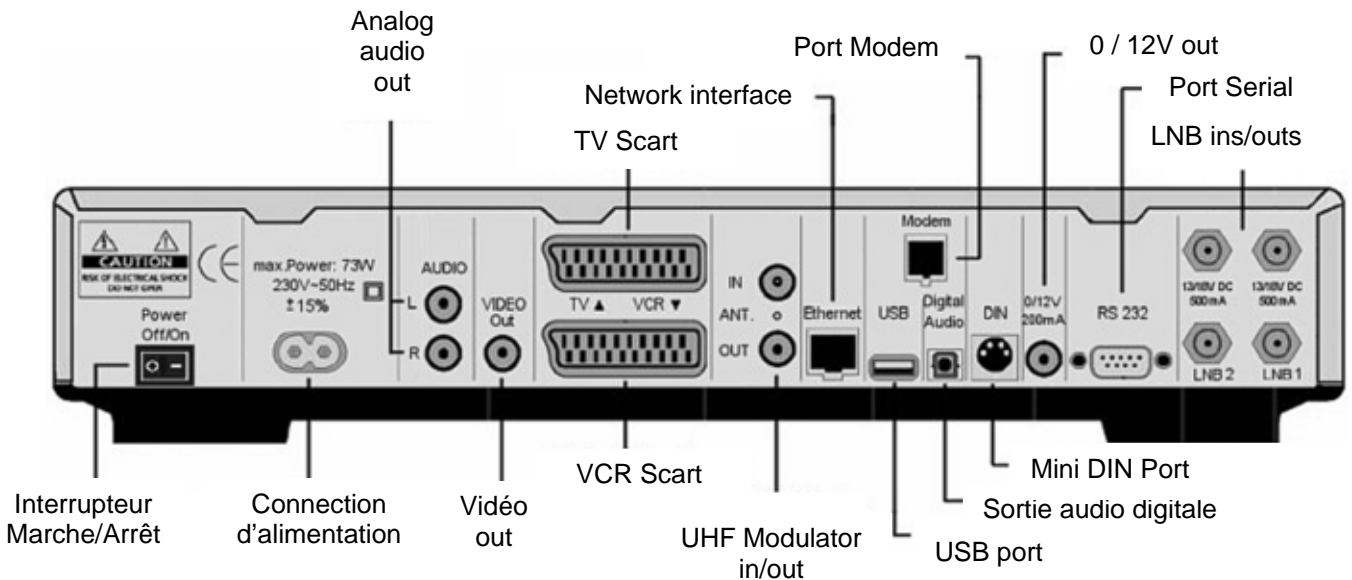

1.3.1 Explication de la face avant

Slot CI

Insérez à l'intérieur le Module CI de votre choix.

Compact Flash Slot

Le Compact Flash Slot sert à recevoir un Compact Flash Module. Veuillez noter que vous ne pouvez uniquement brancher le module compact Flash Module que lorsque l'appareil est éteint. Autrement votre Dreambox pourrait se verrouiller et devra être rebooter.

Lecteur Smartcard

Insérez votre Dreamcrypt Smartcard avec la micro plaquette dorée face en bas et en avant dans un des deux slots du lecteur Smartcard. Dreamcrypt est un produit enregistré de Dream-Multimedia.

Sensor Télécommande

Le sensor-Télécommande reçoit les signaux infrarouges de la télécommande Dream.

Canaux haut/bas

Utilisez les boutons **canal 'Haut'/'Bas'** pour pouvoir changer le canal directement sur votre Dreambox.

Ecran d'affichage LCD ou OLED

L'écran d'affichage montre toutes les informations majeures pour le service sélectionné.

Interrupteur Marche/Arrêt

Le bouton Power allume et éteint votre Dreambox.

1.3.2 Explication de la face arrière

Interrupteur de mise sous tension

L'interrupteur de mise sous tension effectue la mise en et hors tension complète.

Connexion d'alimentation

Insérez le câble d'alimentation dans la prise de connexion. Vous ne devez pas relier la prise d'alimentation à une source de puissance électrique qui fournit une autre puissance que 110V/60Hz ou 230V/50Hz

Analog audio out (RCA)

Connectez votre Dreambox avec un câble RCA/Cinch à votre amplificateur HiFi (e.g. AUX In or Tape In ports).

Video out (Composite)

Vous pouvez éventuellement connecter votre Dreambox à votre TV en utilisant un câble RCA/Chinch

TV Scart

Connectez votre TV, magnétoscope ou transpondeur à votre Dreambox en utilisant un câble Scart.

VCR Scart

Connectez votre lecteur VCR ou DVD à votre Dreambox en utilisant un câble Scart. Souvenez-vous, le scart VCR n'est pas désigné pour enregistrer un signal vidéo du lecteur VCR ou DVD. Le signal du code connecté est bouclé à travers le connecteur scart TV, dans le cas où vous avez sélectionné « VCR Scart » dans le menu principal. *Note:* Vous ne pouvez pas enregistrer un signal dans votre Dreambox en utilisant ce connecteur.

UHF Modulator

Vous pouvez éventuellement connecter votre Dreambox à votre TV via un câble coaxial

Network interface (Ethernet 10/100Mbit, RJ45)

Le Port de Communication est un port Ethernet. Il est utilisé pour communiquer avec votre Dreambox via HTTP, FTP, NFS, Telnet et Samba pour avoir accès à vos films enregistrés, pour charger des listes de chaînes, etc. Ce port est aussi utilisé pour mettre à jour le système d'opération de votre Dreambox. Veuillez utiliser un câble adhoc pour connecter votre Dreambox à votre LAN.

USB port

Le port USB est conçu pour les dispositifs qui soutiennent la norme d'USB 1.1. La quantité de dispositifs soutenus d'USB dépend de l'image installée (logiciel) et est toujours en cours de développement.

Modem port (optionnel)

Vous pouvez éventuellement connecter votre Dreambox) à votre ISP via le Socket du port Modem en utilisant une ligne téléphonique. Le modem peut être commandé par Dream Multimedia.

Digital audio out (Toslink)

Vous pouvez connecter votre Dreambox avec un câble optique (Toslink) à votre amplificateur HiFi ou DSP Le signal AC3 est également disponible à ce port au cas où le canal choisi transmettrait les signaux numériques Dolby

Mini DIN Port

Le Mini DIN port est un port d'expansion.

Sortie 0 / 12V

La sortie 0/12V fournit un courant de maximum de 200mA et peut être employé pour commander votre équipement satellite.

Port Serial (RS232C, Sub-D, 9-pol.)

Le Port Serial est utilisé pour mettre à jour le système d'opération. Veuillez connecter un câble serial null-modem ici.

LNB1 in (DVB-S Tuner)

Connectez le câble coaxial de votre LNB ici.

LNB2 in (DVB-S Tuner)

Connectez le second câble coaxial de votre LNB ici. Si vous n'avez pas un second câble coaxial à votre LNB disponible, vous pouvez éventuellement utiliser un câble coaxial pour connecter le LNB1 out avec le LNB2 in.

Ceci vous permet d'avoir plus de chaînes disponibles pour l'enregistrement.

LNB1 et LNB2 out (DVB-S Tuner)

Vous pouvez connecter un récepteur analogique/digital ici. Rappelez-vous à l'arrêt votre Dreambox dans le mode standby, le récepteur est en attente et prêt à travailler.

Antenne in (DVB-C/T Tuner)

Connectez le câble coaxial de votre antenne ici.

Antenne out (DVB-C/T Tuner)

Vous pouvez éventuellement connecter votre TV ou VCR ici.

1.4 Télécommande

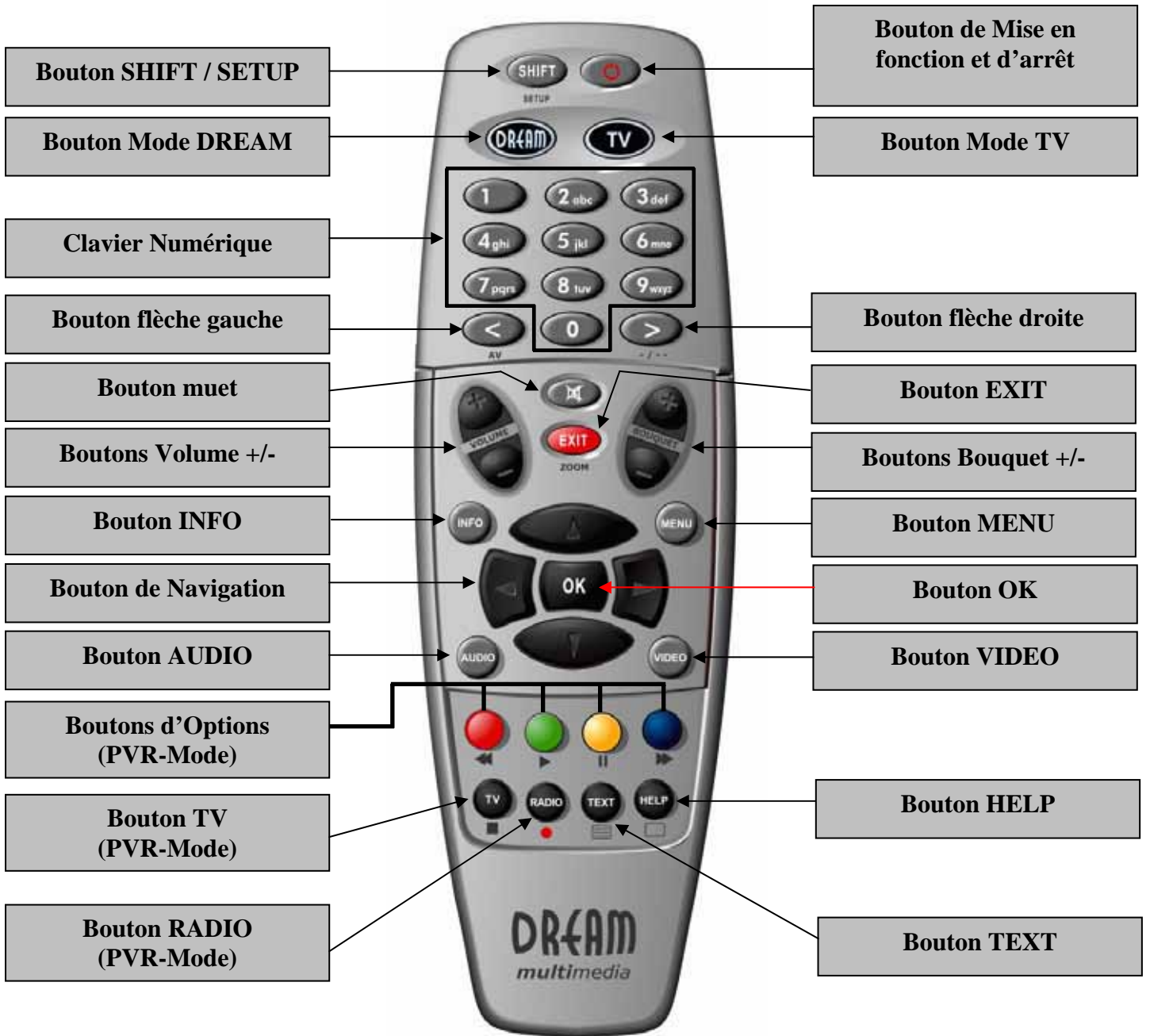

Notes importantes sur l'opération

Toutes les fonctions de la Dreambox peuvent être contrôlées via OSD-Menu (On-Screen-Display). Ceci rend la manipulation de la Dreambox très facile pour vous. Toutes les options sont indiquées par quatre touches colorées (rouge, vert, jaune, bleu) dans le OSD-Menu et peuvent démarrer avec les boutons d'options de la télécommande.

Selon le Menu choisi, ces options varient.

Les Boutons d'Options de votre télécommande ont de multiples fonctions. Vous pourrez remarquer les symboles de contrôle sous les quatre boutons colorés d'options, le bouton **TV** et le bouton **RADIO**. En Mode PVR, ces boutons sont utilisés pour contrôler l'enregistrement digital, en accord avec les symboles. En pressant le bouton **VIDEO** de votre Télécommande, vous activerez le mode PVR. L' Infobar l'indiquera aussi. Cela change de la vue de l'information du canal à celle des symboles de contrôle pour le mode PVR. (voir aussi **7.3.1. Moment d'enregistrement**)



Tous les menus et la liste des services sont fermés avec le bouton **EXIT**.

Boutons de navigation

En general, les menus sont contrôlés en utilisant les boutons de Navigation sur votre télécommande.

Pour aller dans un sous-menu, vous devez presser le bouton **OK**.



Explications des boutons de la télécommande

Bouton SHIFT / SETUP

Le bouton **SHIFT/ SETUP** est utilisé pour préprogrammé la Télécommande pour faire fonctionner la TV.

Voir chapitre **15. TV-Mode setup**.

Bouton Power

Le bouton **Power** allume et éteint votre Dreambox.

Voir chapitre **4.1 Mettre votre Dreambox on et off**.

Bouton Mode DREAM

Le bouton Mode **DREAM** change votre Télécommande dans le mode de contrôle Dreambox. Il s'allumera ensuite lorsque vous presserez le bouton.

Bouton Mode TV

Le bouton mode **TV** change votre télécommande en un mode de TV control pour contrôler votre TV préprogrammée. Il s'allumera ensuite lorsque vous presserez le bouton.

Voir chapitre **15. TV-Mode setup**.

Pavé numérique

Entrer un numéro de service pour avoir accès directement aux options en utilisant le **Pavé numérique**. Les numéros de service se trouvent dans le coin gauche de la liste de services.

Le **pavé numérique** peut aussi être utilisé pour entrer les nombres de la page télétexte.

Bouton directionnel gauche

Bouton directionnel droit

Le bouton de flèches directionnelles 'Gauche'/'Droite' vous permettent d'aller et venir entre les 20 dernières chaînes que vous avez regardées. Si vous avez sélectionné un sous service (*voir chapitre 4.6*) vous pouvez utiliser ces boutons pour changer vers le sous service suivant.

Bouton muet

Appuyer sur le bouton **MUTE** pour changer le volume. Un symbole d'un haut-parleur barré apparaîtra sur l'écran de la TV. Appuyer encore dessus ou appuyer sur un des boutons **Volume +/-** pour ramener le son.

Le bouton muet efface un caractère durant l'entrée d'un texte.

Bouton EXIT

Vous pouvez quitter tous les menus et toutes les listes de services en appuyant sur le bouton **EXIT**.

Bouton de Volume +/-

Les boutons **Volume +/-** contrôlent le volume du son. Appuyer sur le bouton **+** l'augmentera et appuyer sur le bouton **-** le diminuera.

Boutons Bouquet +/-

Appuyer sur le bouton **Bouquet +/-** pour aller et venir entre les bouquets.

Bouton INFO

Si le menu OSD n'est pas visible sur l'écran et que vous êtes en mode TV ou RADIO, appuyer sur le bouton **INFO** révélera l'information EPG du canal choisi si cela est possible.

Boutons de Navigation

En général les menus sont contrôlés en utilisant les boutons de votre Télécommande. Pour aller dans un sous menu, vous devez sur le bouton **OK**.

Bouton OK

En appuyant sur le bouton **OK**, vous confirmez une sélection dans le menu ou la liste de service de navigation.

Si le menu OSD n'est pas présent sur votre écran, la barre d'information sera visible une fois que vous aurez pressé le bouton **OK**.

MENU-Button

Si vous êtes en mode TV ou RADIO, presser ce bouton amènera le menu principal OSD. Le menu principal OSD comporte les fonctions suivantes:



Vous pouvez changer vers l'option choisie en appuyant sur les boutons de Navigation haut ou bas.

Si vous êtes dans la liste de service, presser le bouton MENU amènera le menu de service. Les options montrées peuvent varier en fonction de la liste de service que vous avez sélectionnée.

Bouton AUDIO

En appuyant sur le bouton **AUDIO**, vous pouvez choisir les différents canaux audio proposés par la station.

Bouton VIDEO

Appuyez sur le bouton **VIDEO** active le mode PVR. La barre d'information montrera les symboles de contrôle. Vous pouvez instantanément. Commencez l'enregistrement en pressant le bouton rouge **Options** de votre télécommande.

Boutons d'Options (PVR-Mode)

Toutes les options possibles sont visibles par les quatre touches colorées (rouge, vert, jaune, bleu) et peuvent être activées par les boutons **d'options**. Ces boutons ont de multiples fonctions et sont aussi utilisés pour contrôler le mode PVR.

Selon le menu, vous êtes dans des options qui changeront et qui seront nommées différemment.

**Bouton TV
(PVR-Mode)**

Appuyez sur le bouton **TV** active le TV. En mode PVR, ce bouton est lié avec la fonction stop qui est indiquée par le petit carré sous ce bouton.

Bouton HELP

Pressez le bouton **HELP** active le menu d'aide.

**Bouton RADIO
(PVR-Mode)**

Pressez le bouton **RADIO** active le mode RADIO.

Bouton TEXT

Le bouton **TEXT** active le Télétexte.

2. Installation

2.1 Mise en fonction

- Placez les piles à l'intérieur du compartiment pour les piles de la télécommande en gardant à l'esprit la bonne polarité.
- Avant d'utiliser la Dreambox, veuillez lire les instructions de sécurité (voir chapitre **1.1 instructions de sécurité**)
- Connectez le LNB ou l'antenne avec un câble coaxial du LNB1/2 ou de l'antenne à votre Dreambox.
Voir chapitre **1.3.2 Explication de la face arrière**.
- Connectez la Dreambox avec un câble Scart à votre écran de télévision et, si cela est possible, connecter votre lecteur DVD ou VCR au VCR Scart de la Dreambox.
- Branchez le câble d'alimentation dans la Dreambox et ensuite dans une prise électrique de tension 110V/60Hz ou 230V/50Hz.
- Si vous utilisez un bloc multiprise, s'il vous plait, arrêtez votre Dreambox dans le mode standby avant de commuter l'interrupteur de tension. Voir chapitre **4.1 Mettre votre Dreambox en marche et arrêt**
- Si vous alimentez votre Dreambox pour la première fois, vous verrez pour installer le magicien. Le magicien d'installation vous guidera à travers la première fois installation. Suivez les instructions sur l'écran. Voir chapitre **3. Assistant au démarrage**.
- Notez que le réglage d'usine a pour valeur pour le format visual le CVBS (FBAS).

3. Start wizard

3.1 Sélection de la langue

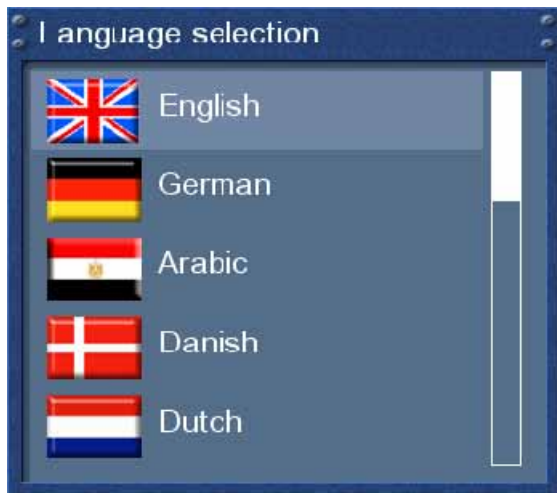

Sélectionnez votre choix et la langue avec les boutons de **Navigation Haut** et **Bas**. Pressez le bouton **OK** pour activer.



L'assistant au démarrage vous amène à travers les paramètres de base de votre Dreambox.

Pressez le bouton **OK** de votre télécommande pour aller à l'étape suivante.



On vous demandera si vous voulez placer les paramètres de base pour votre Dreambox maintenant ou si vous voulez quitter le start wizard.

Utilisez les boutons de **Navigation 'Haut'/'Bas'** pour sélectionner votre option désirée et pressez le bouton **OK** pour activer votre sélection.

Si vous choisissez 'User wizard to setup basic features' vous serez amenés au menu pour la sélection des langues.

3.2 Paramètre Tuner

Une information détaillée sur le paramètre tuner peut être trouvée au chapitre **11.1 DVB-S Tuner configuration**

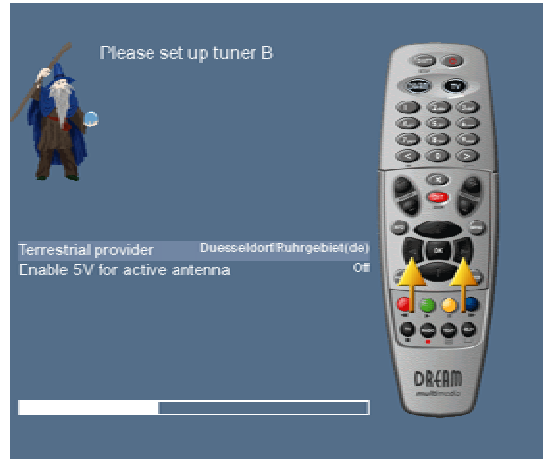

3.3 Service de recherche

Une information détaillée sur le service de recherche peut être trouvée au chapitre **11.2 Recherche automatique**

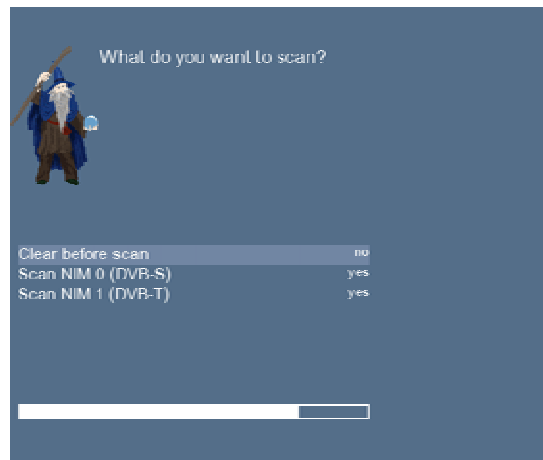

Finaliser le paramètre de base

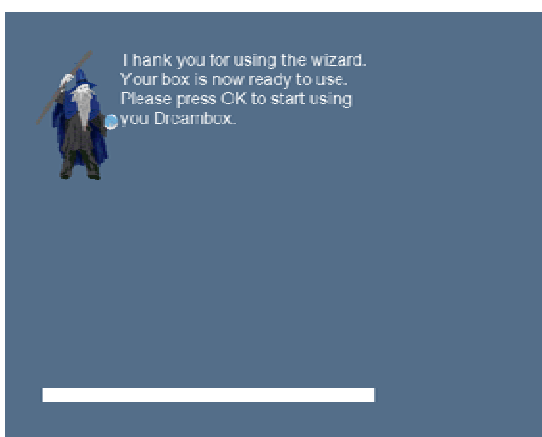

3.4 Contrôle parental

Voir la section 6.8 Contrôle parental pour plus d'information sur ce sujet.

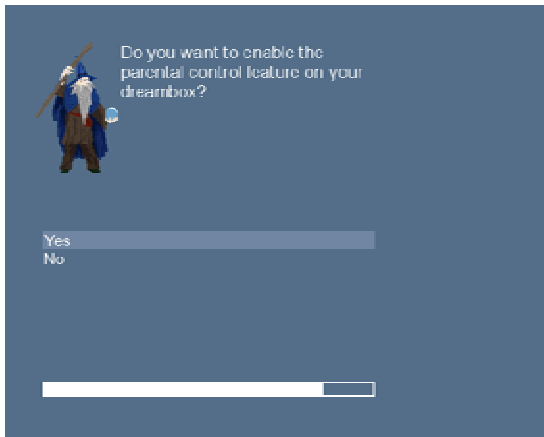

Entrer le code pin



Finaliser le paramètre de base

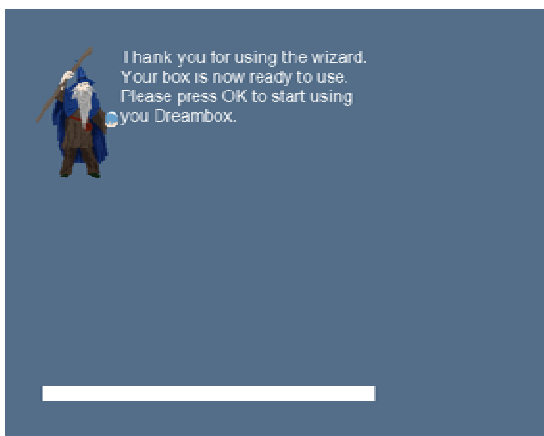

4. Opération de base

4.1 Allumer et éteindre la Dreambox

Utilisez le bouton **Power** pour allumer et éteindre Dreambox.

Pour mettre votre Dreambox en mode Standby, pressez le bouton **Power** de votre télécommande ou directement sur votre Dreambox. Le temps courant sera montré dans le LC-Display de la Dreambox.



Appuyez sur le bouton **Power** de votre télécommande pendant trois secondes : cela mettra votre Dreambox dans le mode Mise en veille.

Vous pouvez également mettre votre Dreambox en mode Mise en veille en utilisant le menu principal OSD. Choisissez l' Option 'Standby / Restart' dans le menu principal OSD et naviguez ensuite jusqu'à l'option 'Mise en veille'. Pressez le bouton **OK** : cela mettra votre Dreambox en mode Mise en veille.

D'une autre façon, vous pouvez appuyer sur le bouton **Power** de votre Dreambox pendant cinq secondes. Si le menu OSD Menu n'est pas visible sur l'écran, cela mettra aussi votre Dreambox en mode Mise en veille.

Tous vos paramètres seront sauvegardés à présent et votre Dreambox sera en mode Mise en veille (cela économise de l'énergie!).



Ceci est le menu Standby / Restart. Naviguez à travers les options choisies et confirmez en pressant le bouton **OK**.

Restart:
Votre Dreambox sera rebootée.

Mise en veille:
Mettez votre Dreambox en mode Mise en veille.

4.2 Service sélection

Pressez les boutons **Gauche/Droite** de votre télécommande Dreambox vous mènera au service précédant ou suivant.

Pressez le 0 du pavé numérique vous permettra de sauter dans les deux sens entre les deux services le plus récemment observés. Ce dispositif est tout à fait utile pendant les coupures commerciales puisqu'il vous permet d'observer un autre canal et de vérifier rapidement si vos films sont de retour dessus.

Utilisez les **boutons de navigation gauche/droite** vous permet d'atteindre les 20 derniers services vus.

4.3 Changement de canal en utilisant la liste de service



Pressez les boutons **Haut/Bas** de votre télécommande active la liste de service.

Utilisez les boutons de **Navigation Haut/Bas** pour sélectionner le service désiré et pressez le bouton **OK** pour aller vers le service sélectionné.

4.4 Contrôle du volume



Les boutons **Volume +/-** contrôlent le volume du son. Presser **+** l'augmentera et presser **-** le diminuera.

Presser le bouton **Muet** coupe le volume. Un symbole haut-parleur barré apparaîtra à l'écran.

4.5 Changement de l'audio track

Pressez le bouton **AUDIO** en mode TV ou Radio révélera le menu 'Audio' du service sélectionné.

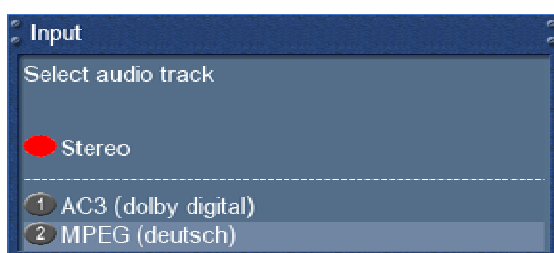

Utilisez les boutons de **Navigation 'Haut'/'Bas'** pour bouger vers l'audiotrack désiré. Pressez le bouton **OK** pour sélectionner.

Le contenu de ce menu variera de service en service.

4.6 Sous-Services

Le point vert dans l'InfoBar apparaît si la station choisie transmet des services secondaires.

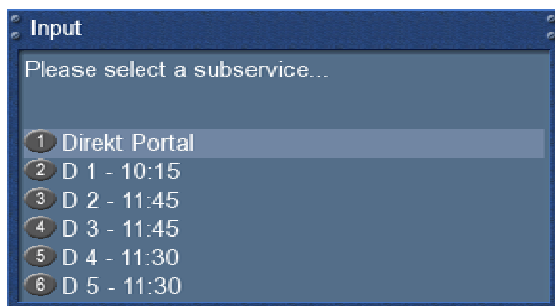

Pressez le bouton vert d'**options** en mode TV ou Radio révélera le menu des sous services.

Utilisez les boutons de **Navigation 'Haut'/Bas** pour aller vers un des sous services. Pressez le bouton OK pour sélectionner.

4.7 Commutation TV/Radio

Pressez le bouton **RADIO** active le mode RADIO. En pressant le bouton **TV** ou **EXIT**, vous pouvez quitter le mode RADIO.

4.8 Télétexte

Utilisez le bouton **Text** pour entrer dans le télétexte et le bouton **Exit** pour en sortir.

4.9 Sous-titres

Utilisez le bouton **Menu** pour entrer dans le menu principal. Sélectionnez "Subtitles" et appuyez sur le bouton **OK**. Une liste des sous-titres disponibles s'ouvrira. Utilisez les **boutons de navigation haut** et **bas** pour sélectionner le sous-titrage désiré et appuyez sur le bouton **OK** pour l'activer.



L'écran à gauche vous montre un exemple de comment les sous-titres apparaissent.

Pour activer les sous-titres, procédez comme cela a été décrit ci-dessus, simplement en sélectionnant "deactivate subtitles instead" d'une page de sous-titres.

Note: Gardez en mémoire que toutes les stations n'offrent pas des sous-titres. Si les sous-titres ne sont pas disponibles, la liste de sous-titres restera vide.

4.10 Infobar

L' Infobar apparaît et disparaît en pressant le bouton **OK** une fois, si le menu OSD n'est pas montré sur votre écran ou lorsque vous changez de chaînes. L' Infobar montre toutes les informations nécessaires à propos du service sélectionné.

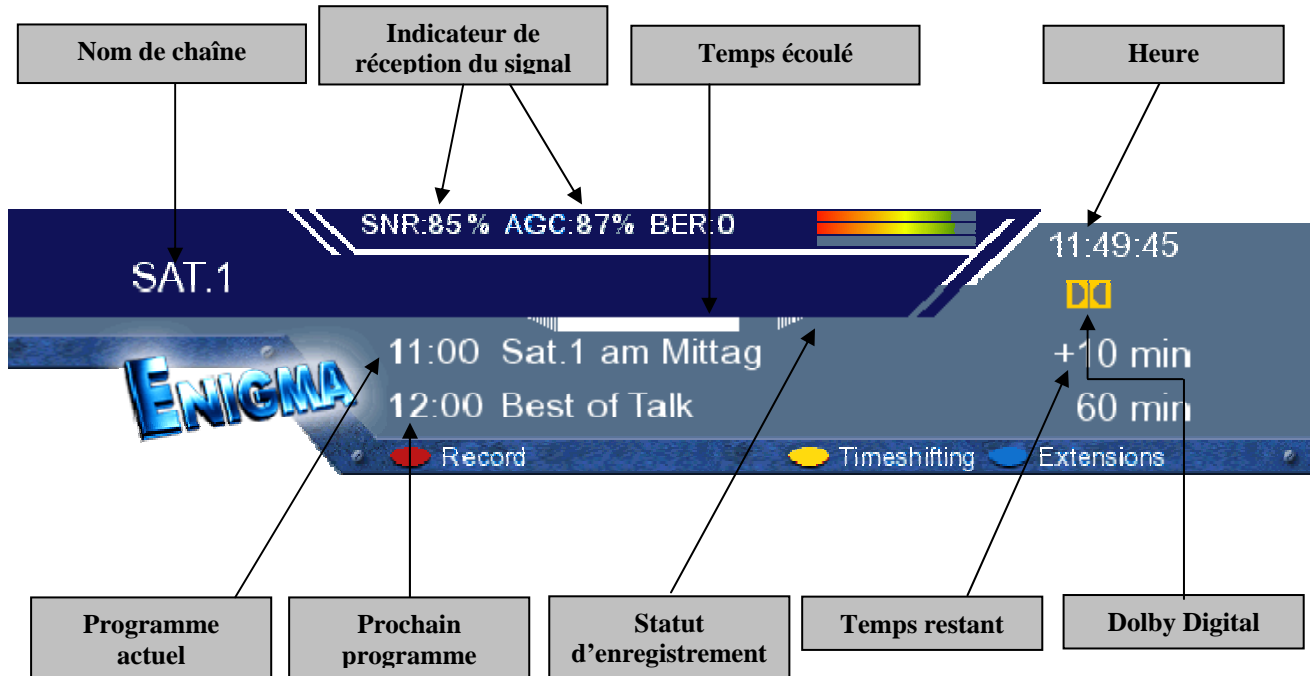

 → Le symbole jaune apparaîtra dès que l'émission sera encryptée

 → Le symbole apparaîtra dès que l'émission sera en Dolby Digital.

 → Le symbole apparaîtra aussi vite que l'émission sera en 16:9 .

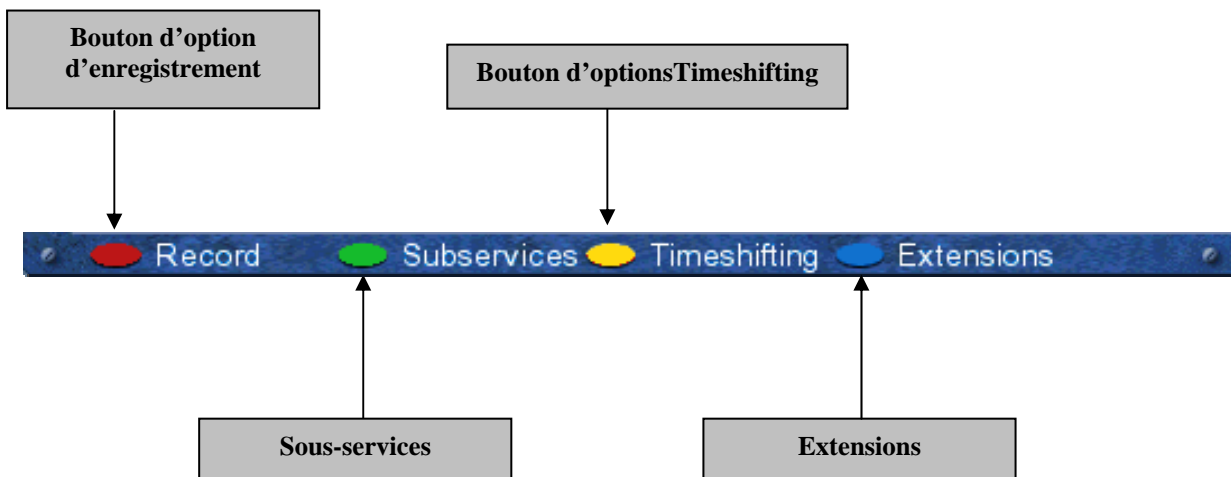

5. Electronic Program Guide - EPG

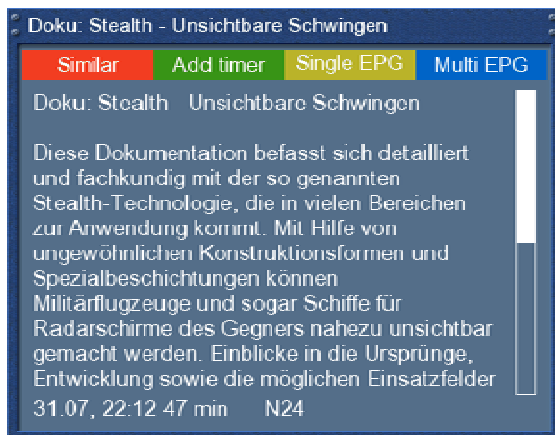

En pressant le bouton **INFO** en mode TV vous disposez d'une information détaillée à propos de la diffusion actuelle et en pressant ensuite le bouton **Droite** à propos de la vue suivante.

Pressez le **bouton Options jaune** active le 'Channel-EPG' (Voir chapitre 5.1) et presser le **bouton Options bleu** active le 'Multi-EPG' (Voir chapitre 5.2).

La Dreambox cherche automatiquement des diffusions semblables dans l'arrière-plan. Si une ou plusieurs diffusions semblables sont trouvées, le label 'Similar' apparaîtra dans la fenêtre rouge.

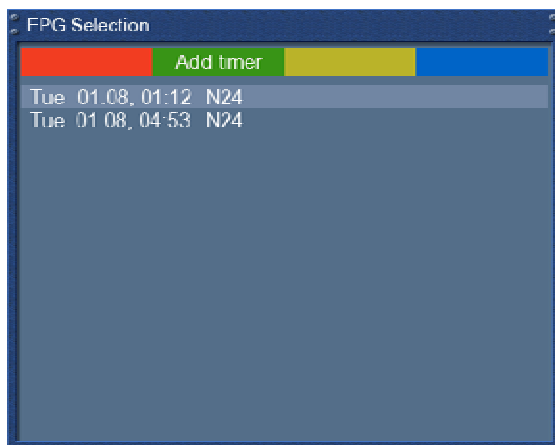

Pressez le **bouton Options rouge** ouvre une liste de diffusions semblables.

En pressant le **bouton Options-vert** vous pouvez programmer votre timer pour cette rediffusion.

Pour des informations complémentaires sur l'enregistrement par timer, veuillez voir le chapitre 7.3.3 Enregistrement par timer.

5.1 Single-EPG



Dans cette vision, vous disposez d'une information détaillée sur la sélection courante de la programmation des chaînes.

En pressant le **bouton Options jaune**, vous pouvez soit voir les sortes de "Single-EPG" par ordre alphabétique ou par temps.

Vous pouvez aussi accéder à cette fenêtre en pressant

1. le bouton **Info pendant** 2 secondes
2. les boutons de **Navigation haut/bas** pour ouvrir la liste des services et ensuite le bouton Info.

De cette manière, vous pouvez très facilement et très rapidement accéder au Single-EPG de tout service.

5.2 Multi-EPG

Utilisez les boutons **Options bleu et jaune** pour aller et venir entre les vues 'now', 'next' et 'more'. Presser le bouton **Options vert** vous donnera la possibilité de copier automatiquement le début et la fin de la vue sélectionnée dans le timer



Si vous avez mis l'option 'Multi bouquets' en mode 'yes' (voir chapitre 10.2), une sélection de vos bouquets apparaîtra. Sélectionnez le bouquet pour lequel vous voulez la vision Multi-EPG.

Cette vue montre les aires courantes de visions dans les services listés dans la colonne de gauche.

Une barre de progression montrant la progression de l'aire de vision courante est placée à côté du service de nom.

En utilisant les boutons de **Navigation Haut et Bas**, vous pouvez sélectionner le service, juste comme dans la liste de service, et changer vers le service sélectionné en pressant le **bouton d'options rouge**.



Vue d'ensemble générale des programmations suivantes.



Vue d'ensemble générale de la programmation prochaine pour les jours suivants. (selon la station pour une semaine)

5.2.1 Time/Date Input

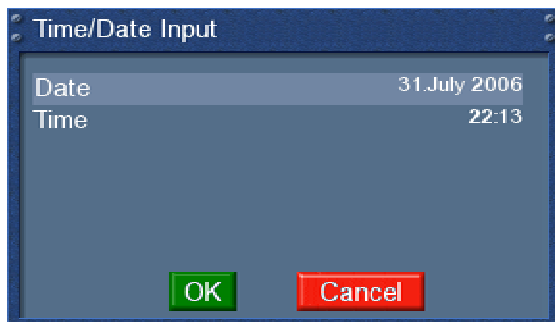

Pressez le bouton **Menu** dans la vue Multi-EPG.

A

Une fenêtre apparaîtra où vous pourrez entrer une heure et un jour.

Après avoir entré l'heure et la date désirées, pressez le bouton **OK** active votre sélection.



Le Multi-EPG s'accordera à vos paramètres de temps et de date.

Si par exemple l'heure sélectionnée est 20:15, tous les programmes commençant à 20:15 sont montrés.

Note: Le paramètre de temps sera sauvegardé et utilisé une prochaine fois quand vous classez par temps et jour.

6. Editer la liste des chaînes

Qu'est-ce qu'un bouquet?

Un bouquet peut faire penser à quelque chose comme un folder. Chaque chaîne équivaut à une page dans le folder et les pages sont triées en catégories.

Ainsi, vous pouvez créer un bouquet appelé "Kids", par exemple, dans lequel vous classer toutes les stations pour les enfants. Un autre exemple serait de créer un bouquet appelé "Sports" où vous mettez toutes les chaînes de sports. Comme cela, vous pouvez créer plusieurs bouquets se référant à un thème.

Note: Vous pouvez seulement effacer des chaînes des les vues des favoris!

Vous ne pouvez effacer les chaînes dans la vue "All". L'utilisation de la vue "All" garde une liste internationale des stations disponibles. Si vous commencez une recherche de nouvelle chaîne, le résultat serait sauvegardé dans la vue "All", par exemple. Vos bouquets favoris resteront intacts. Ainsi, vous pouvez facilement ajouter les nouvelles chaînes trouvées de la liste "All" vers vos bouquets favoris. Pour voir comment cela se passé, référez vous à la section 6.2.

6.1 Ajouter un bouquet

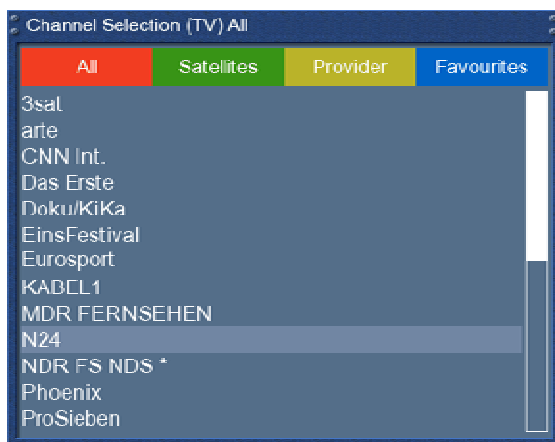

Pour pouvoir ajouter un bouquet, vous devez régler sur oui l'option "Allow multiple bouquets". Voir section 11.2.

Pressez les boutons **Haut/Bas** de votre télécommande active la liste de service.

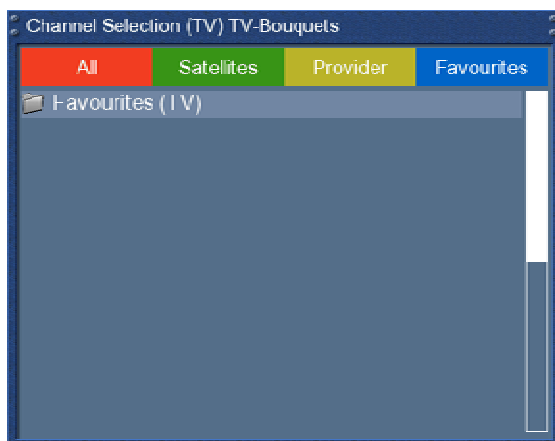

Pressez le **bouton d'Options bleu** pour aller vers la vision du bouquet.

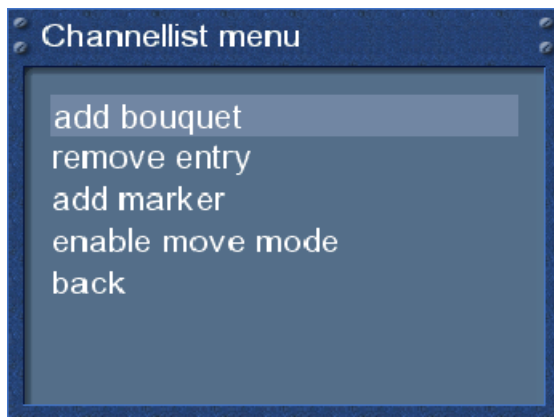

En pressant le bouton **Menu**, 'Channellist menu' s'ouvrira.

Naviguez vers l'option 'add bouquet'.

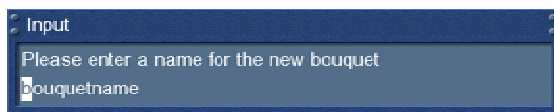

Utilisez le **pavé numérique** de votre télécommande pour entrer le nom du nouveau bouquet. Les lettres accordées sont imprimées sur les boutons. Le bouton **Muet** efface un caractère.

Pressez le bouton **OK** pour ajouter le nouveau bouquet à votre liste de favoris. Vous reviendrez au menu 'Channellist menu'.

6.2 Ajouter un service aux favoris

Si vous voulez ajouter un service à votre vue des favoris, vous pouvez choisir entre les services dans les vues **All**, **Satellites** et **Provider**. Vous pouvez changer les Vues en pressant les boutons d'**Options rouge, vert, jaune et bleu**. A ce point, nous allons seulement décrire le processus du bouquet **All** , puisque c'est la même chose avec les autres..

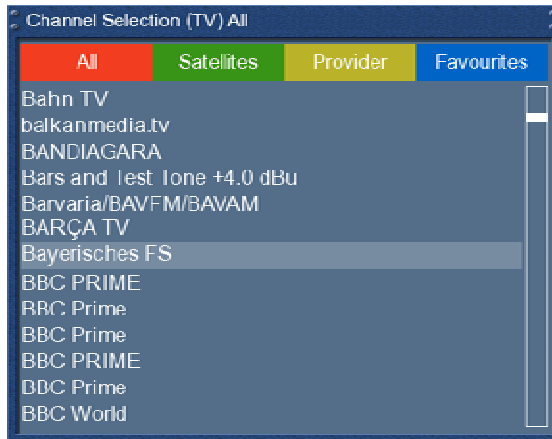

Pressez les boutons **Haut/Bas** de votre télécommande active la liste de service.

Pressez le bouton d'**Options rouge** pour changer vers la vue All.

Utilisez les boutons de **Navigation Haut/Bas** pour sélectionner le service désiré et pressez le bouton **MENU** pour ouvrir le 'Channellist menu'.

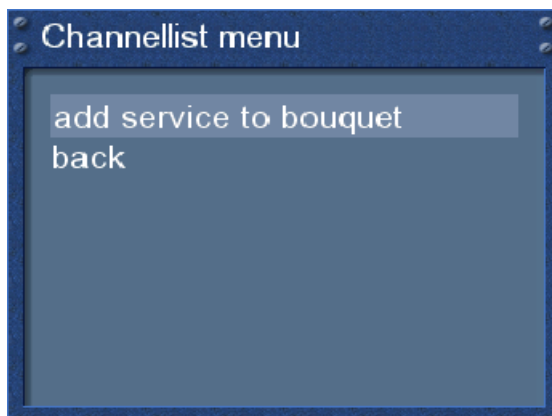

Naviguez vers l'option 'add service to bouquet'.

Si vous utilisez plus qu'un bouquet, cette option est plutôt nommée 'add service to bouquet' et vous aurez ensuite une liste des bouquets. Vous pouvez choisir le bouquet que vous voulez ajouter au service couramment sélectionné

Si vous utilisez seulement un bouquet qui est le défaut d'usine, le service sera ajouté à votre liste de favoris.

6.3 Ajouter des services multiples au bouquet

Vous pouvez sélectionner de multiples services du 'All-view' pour être ajoutés au bouquet couramment sélectionné..

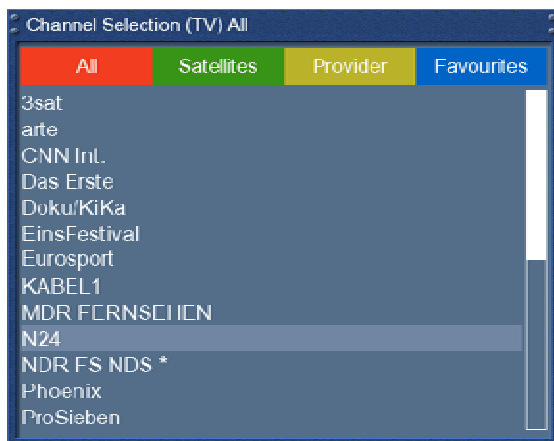

Pressez les boutons '**Haut**'/'**Bas**' de votre télécommande active la liste de service.

Utilisez les boutons **Bouquet +/-** pour aller vers le bouquet choisi. Comme alternative, vous pouvez presser le **bouton d'Options bleu** et sélectionner le bouquet choisi.

Après cela, sélectionnez un service en pressant le bouton **OK**.

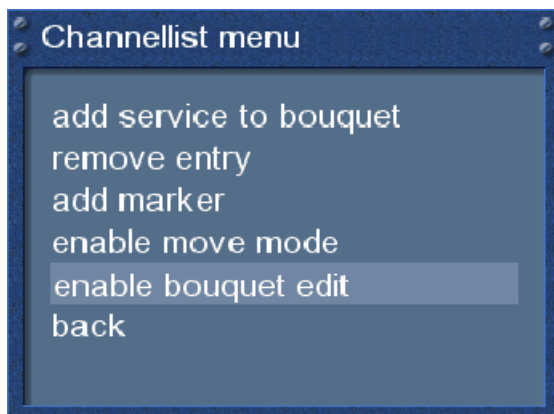

En pressant le bouton **Menu**, le menu 'Channellist' s'ouvrira.

Naviguez vers l'option 'enable bouquet edit'. Le All-view s'ouvrira.



Tous les services qui sont dans le bouquet choisi sont soulignés en rouge.

Utilisez les boutons **Haut/Bas** pour naviguer vers le service choisi et presser le bouton **OK** pour le sélectionner. Le service sera souligné en rouge. En utilisant cette méthode, vous pouvez sélectionner des services additionnels que vous voulez ajouter au bouquet.

Une fois que vous avez sélectionné tous les services que vous voulez ajouter, pressez le bouton **Menu**. Le menu 'Channellist' s'ouvrira.

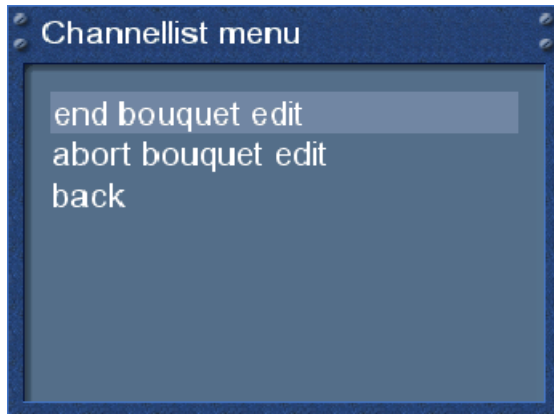

Choisissez l'option 'End bouquet edit' . Tous les services soulignés seront maintenant au bouquet que vous avez sélectionné au commencement.

Si vous utilisez uniquement un seul bouquet, lequel est défini par défaut, les services sélectionnés seront ajoutés à votre liste de favoris.

6.4 Enlever un service des favoris

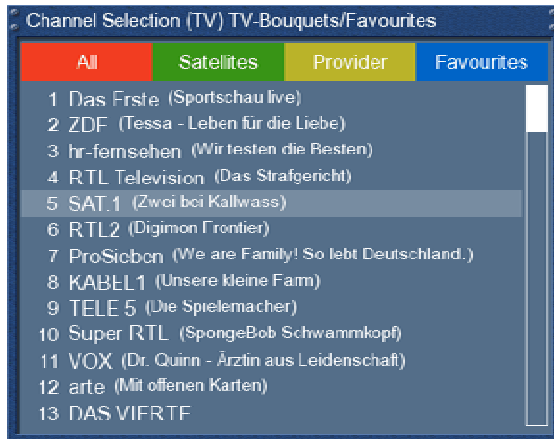

Pressez les boutons '**Haut**'/'**Bas**' de votre télécommande active la liste de service.

Utilisez les boutons de **Navigation up/Bas** pour sélectionner le service choisi et pressez le bouton **MENU** pour ouvrir le menu 'Channellist'

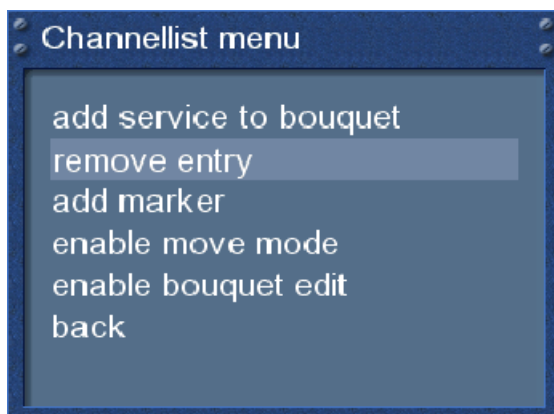

Naviguez vers l'option 'remove service'.

Le service sélectionné sera effacé de votre liste de favoris.

6.5 Déplacer un service vers les favoris

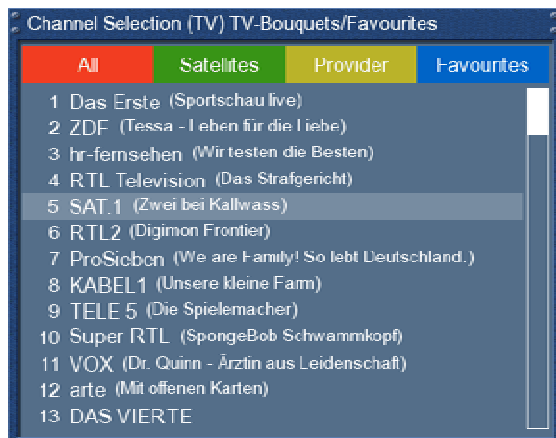

Pressez les boutons 'Haut' / 'Bas' de votre télécommande active la liste de service.

Utilisez les boutons de **Navigation** 'Haut' / 'Bas' pour sélectionner le service choisi et pressez le bouton **MENU** pour ouvrir le menu Liste des chaînes 'Channellist'.

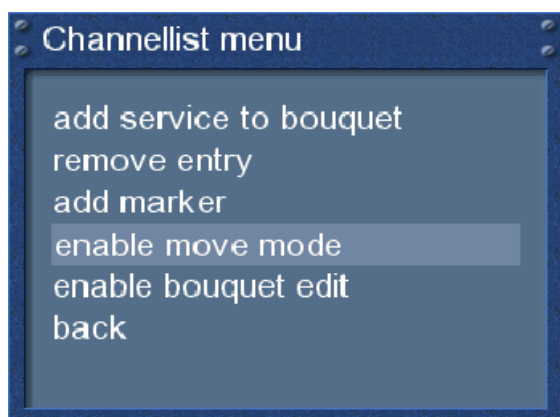

Naviguez vers l'option 'enable move mode' et pressez le bouton **OK**.

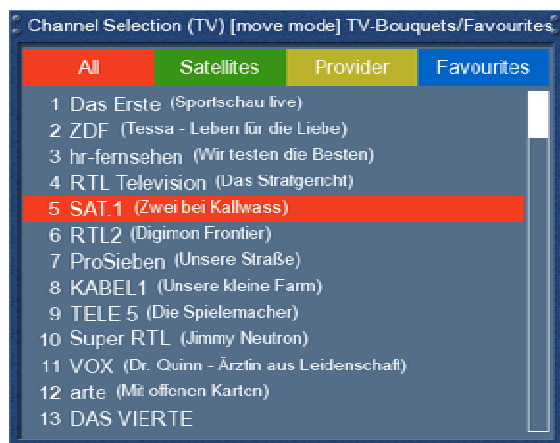

Utilisez les boutons de **Navigation Haut/Bas** pour sélectionner le service que vous voulez déplacer et pressez le bouton **OK**.

Le service sera souligné en rouge.



Utilisez les boutons de **Navigation 'Haut'/'Bas'** pour déplacer le service vers la position choisie. Pressez le bouton **OK** pour libérer le service et donc le placer dans sa nouvelle position.

Vous pouvez déplacer les services aussi longtemps que le mode move est activé. Pour désactiver le mode move, pressez le bouton **MENU** pour rentrer dans le 'Channellist menu' et choisissez l'option 'disable move mode' en pressant le bouton **OK**.

6.6 Ajouter un marqueur aux favoris

Vous avez l'option d'ajouter des marqueurs à vos bouquets favoris.



Pressez les boutons 'Haut'/'Bas' de votre télécommande active la liste de service.

Utilisez les boutons **Bouquet +/-** pour aller vers le bouquet choisi. Comme alternative, vous pouvez presser le bouton d'**Options bleu** et sélectionner le bouquet choisi.

Sélectionnez un service. Le marqueur sera ajouté au-dessus du service choisi.

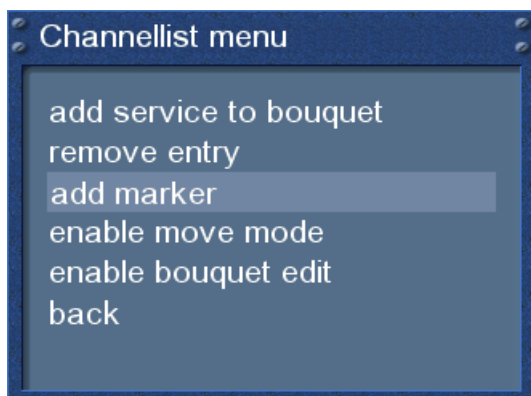

En pressant le bouton **Menu**, le 'Channellist menu' s'ouvrira.

Naviguez vers l'option 'add marker'.

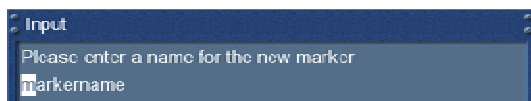

Utilisez le pavé numérique de votre télécommande pour entrer le nom du nouveau bouquet. Les lettres attribuées sont imprimées sur les boutons.

Le bouton **Mute** efface un caractère.

Pressez le bouton **OK** pour ajouter le marqueur à votre liste de favoris. Vous reviendrez en arrière au 'Channellist menu'.



Par exemple, nous avons ajoutés deux marqueurs dans l'image de gauche.

Utilisez **les** boutons flèche gauche et flèche droite pour sauter entre les deux marqueurs.

6.7 Autres services

Dans le cas où vous utilisez deux différents types de tuners dans votre Dreambox, par exemple un tuner DVB-S et un DVB-T, vous pouvez lier les services que vous recevez aux deux tuners dans la liste des autres services.

Chaque service réside en ce qu'on appelle un transpondeur. Un transpondeur contient un nombre de services.

Exemple: Transpondeur ZDF via satellite

Ce transpondeur contient les services: 3sat, Kika, ZDF, ZDFdokukanal, ZDFinfokanal, ZDFtheaterkanal

Si vous voulez maintenant commencer un enregistrement ou permettre la fonction PiP en "ZDF", seulement les services sur le même transpondeur sur ce tuner sont disponibles.

Les services indisponibles seront marqués en gris dans la liste des services, une fois qu'un service d'un des tuners est utilisé soit par l'enregistrement soit par le PiP.

Si vous voulez maintenant voir ou enregistrer un service différent qui n'est pas sur le transpondeur ZDF, il est lié au service correspondant sur l'autre tuner.

La manière de lier les services vous sera expliquée dans les étapes suivantes.



Pressez les boutons **Up/Down** de votre **télécommande** active la liste de service.

Utilisez les boutons de **navigation up/down** pour sélectionner le service désiré et pressez le bouton **MENU** pour ouvrir le "Channellist menu".

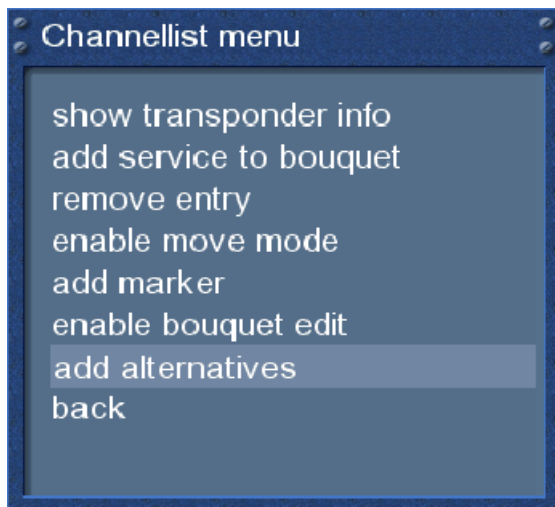

Naviguez vers l'option "Add alternatives".

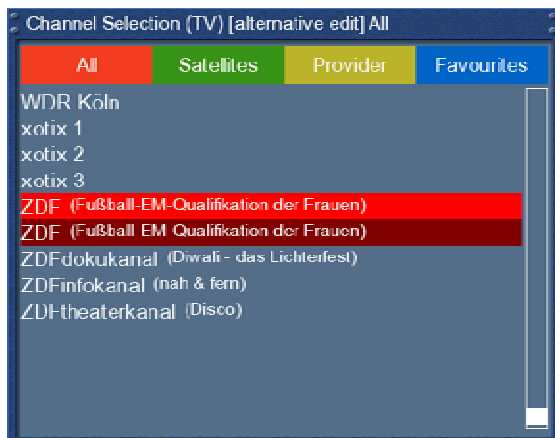

La vue complète s'ouvrira.

Utilisez les boutons de **navigation "up/down"** pour sélectionner le service que vous voulez bouger et pressez le bouton **OK**.

Le service sera surligné en rouge. En utilisant cette méthode, vous pouvez sélectionner les services additionnels que vous voudriez ajouter.

Une fois que vous aurez sélectionné tous les services que vous voulez ajouter, pressez le bouton **Menu**. Le "Channellist menu" s'ouvrira.



Sélectionnez l'option "End alternatives edit".

6.8 Contrôle parental

Le contrôle parental rend possible de fermer des chaînes sélectionnées.

Si le menu OSD n'est pas visible à l'écran, pressez le bouton **Menu** pour ouvrir le menu principal OSD. Naviguez vers l'option "Setup" et pressez le bouton **OK** pour le sélectionner.

1. Naviguez vers l'option "Parental lock" et pressez le bouton **OK**.

- Le menu "Parental control setup" s'ouvrira.

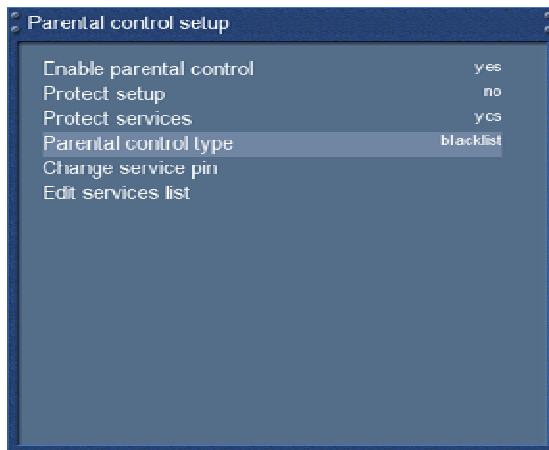

Placer l'option "Enable parental control" sur "yes".

Sous l'option "Parental control type", vous pouvez choisir entre une liste noire et une liste blanche.

Whitelist means that all channels NOT in the parental control list will be locked.

Backlist means that all the channels in the parental control list will be locked.

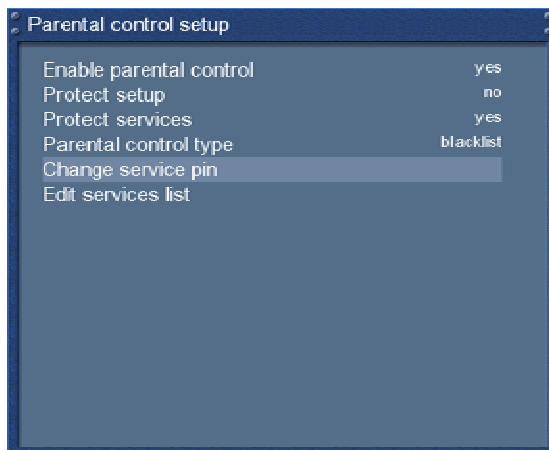

Si vous voulez changer le code PIN, sélectionnez l'option "Change service pin" et pressez le bouton **OK**.

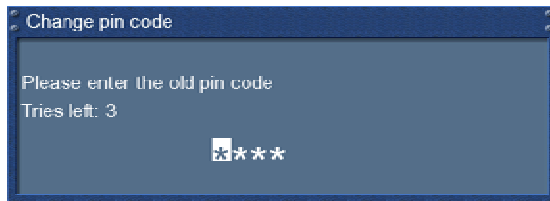

Vous pouvez à présent entrer l'ancien code PIN et ensuite le nouveau.

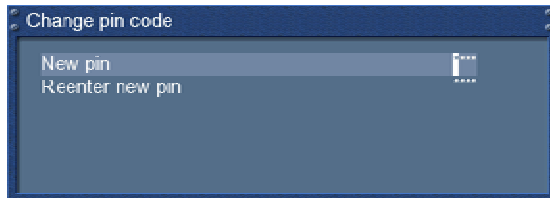

Vous devez entrer le nouveau code Pin deux fois pour être certain qu'il n'y ait pas d'erreurs de frappe.

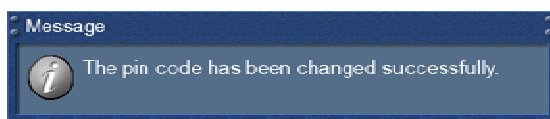

Vous verrez une notice disant que le code PIN a été changé. Pressez le bouton **OK** pour revenir dans le menu de contrôle parental.

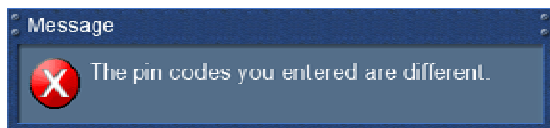

Si le code PIN entré est faux, vous verrez cette note. Pressez le bouton **OK** pour revenir au menu "Change service pin" et pour entrer le nouveau code PIN correct deux fois.

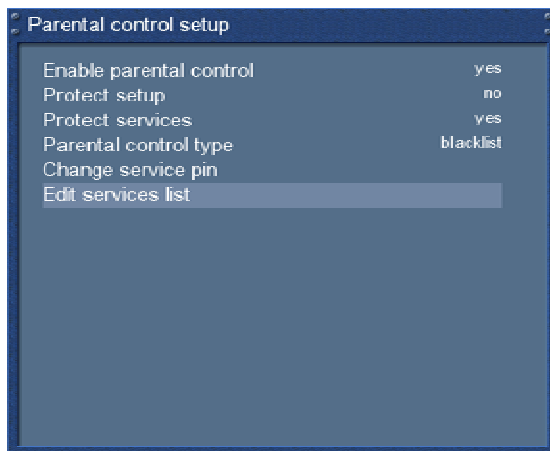

Maintenant, sélectionnez l'option "Edit services list" et pressez le bouton **OK**.

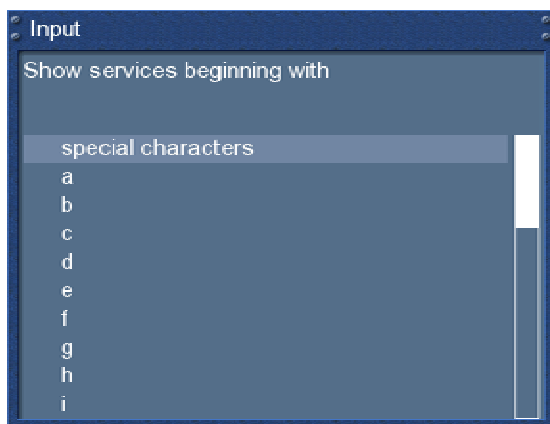

Utilisez les boutons de navigation "up/down" pour sélectionner la première lettre de la chaîne que vous voulez verrouiller ou autoriser et pressez le bouton **OK**.

Dans cet exemple, nous avons décidé de verrouiller le service appelé "ProSieben". En conséquent, nous avons sélectionné le "P" comme première lettre.

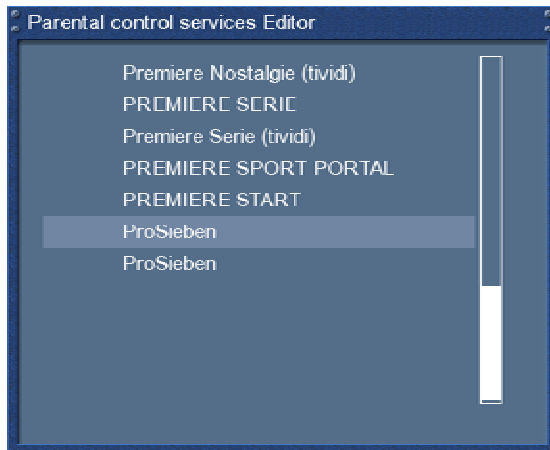

L'éditeur des services du contrôle parental s'ouvrira. Tous les services commençant par la lettre P apparaîtront.

Sélectionnez "ProSieben" et pressez le bouton **OK**.

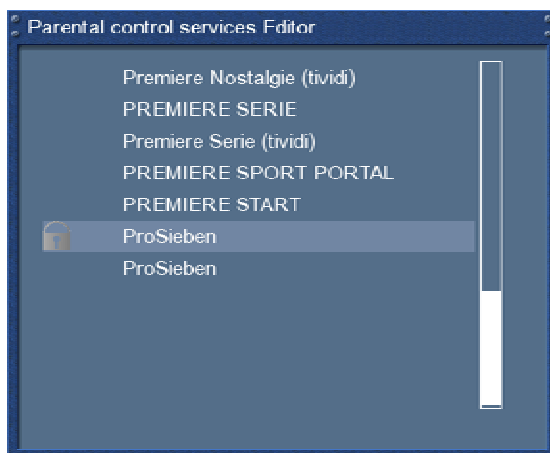

Le symbole d'un cadenas apparaîtra devant la chaîne que vous avez choisie et indiquera qu'elle peut seulement être vue que lorsque le bon code PIN est entré.

Si vous avez sélectionné la liste blanche sous le "Parental control type", alors, cette chaîne sera la seule qui peut être vue sans entrer le bon code PIN.

Paramètre de protection du verrouillage parental

De plus, vous avez l'option de protéger le menu du contrôle parental en utilisant un code PIN.

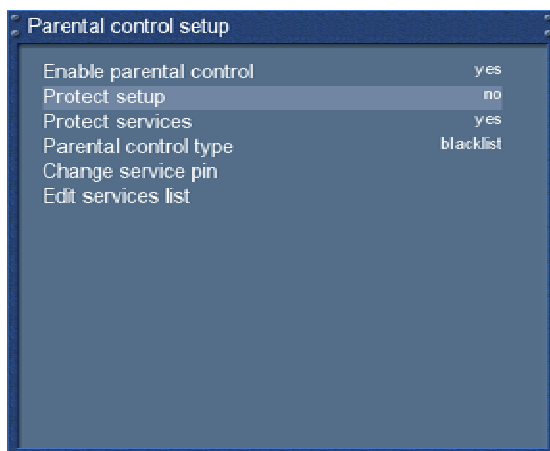

Placez l'option "Protect setup" sur "yes" et vous pourrez seulement changer le contrôle parental après avoir entré le bon code PIN.

Une fois que vous auriez entré un mauvais code PIN trois fois de suite, vous devez attendre 15 minutes avant d'essayer à nouveau.

Note: Vous pouvez utiliser deux codes PIN différents pour protéger les paramètres et la liste des services.

7. Installation du disque dur

7.1 Instruction de montage

Ce chapitre décrit comment monter le disque dur à l'intérieur de votre Dreambox DM 7025. Veuillez toujours adhérer aux réglementations ESD (Electrostatic Discharge) en manipulant les dispositifs électroniques. Assurez-vous que vous êtes fondus. N'ouvrez pas le dispositif dans votre pièce vivante ou dans aucune autre salle avec la pose de tapis ou aucun autre plancher qui peuvent porter une charge électrostatique. Déplacez toutes les connexions de l'appareil. Ouvrez seulement l'appareil avec les outils décrits dans ce manuel. Essayez d'éviter le contact direct avec la carte principale.

Si tout cela ne signifie rien pour vous ou si vous avez des questions, veuillez contacter votre vendeur ou votre technicien.

Notez aussi les notes de sécurité au chapitre **1.1 Instructions de sécurité**.

Cette image montre tout ce dont vous avez besoin pour installer le disque dur.

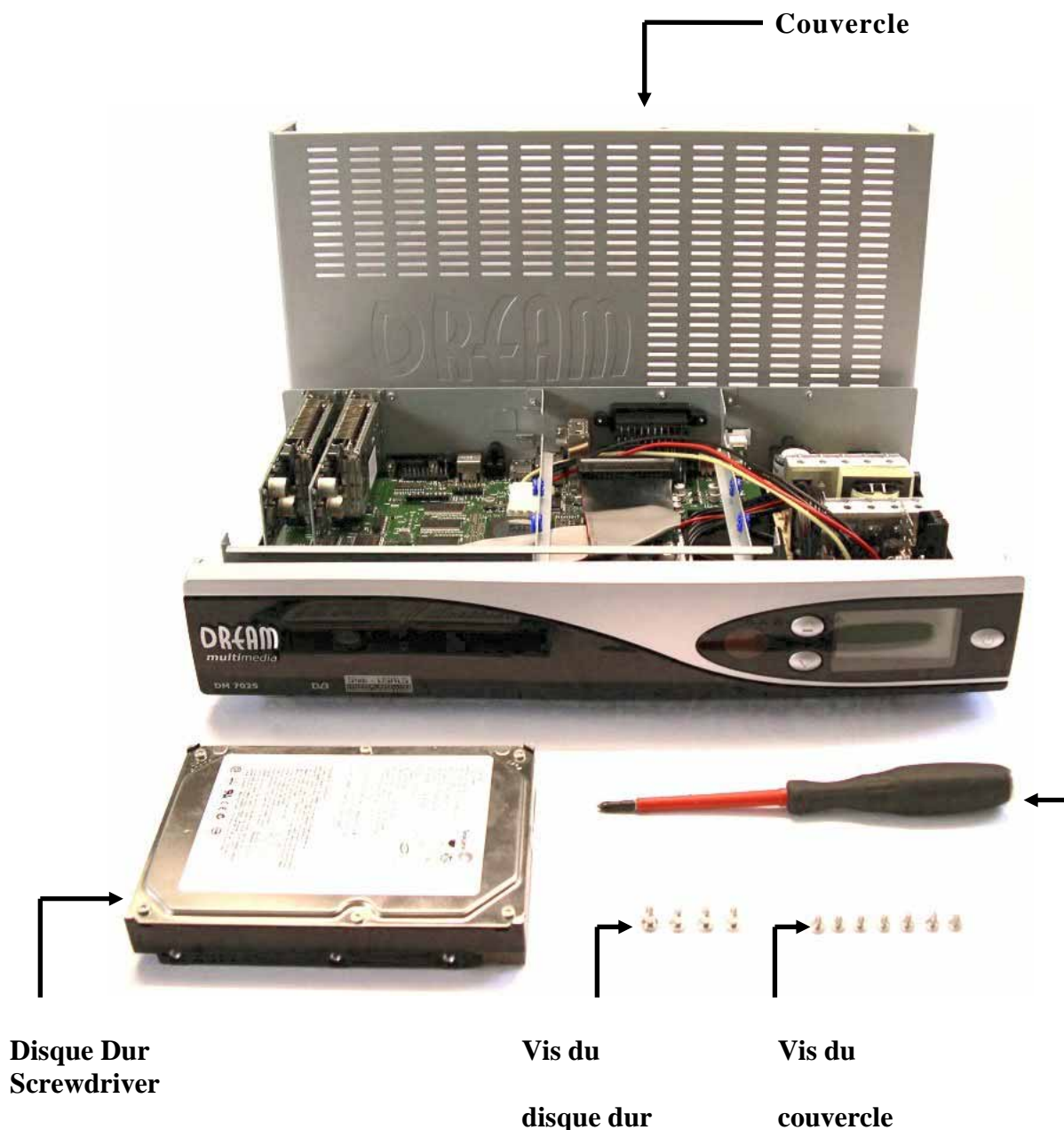

Parts list

- 1 Dreambox (incluant les 11 vis Phillips pour le couvercle et le disque dur). Le câble IDE et le cordon du disque dur sont déjà installés dans la Dreambox DM7025.
- 1 tournevis Philips
- 1 disque dur de votre choix
- 4 vis de soutien du disque dur

Action:

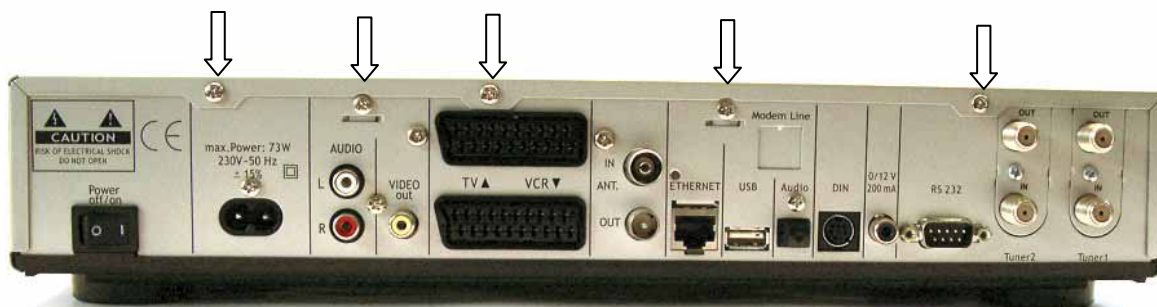

Retirez les 5 vis du caisson arrière.



Retirez les 2 vis du côté droit de l'appareil.

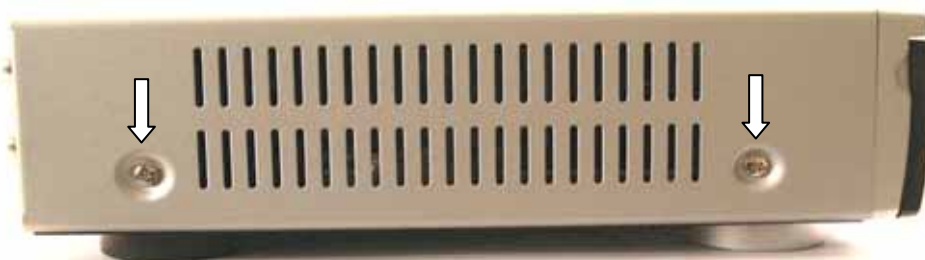

Retirez les 2 vis du côté gauche de l'appareil.



Soulevez le couvercle et faites coulisser vers l'arrière.

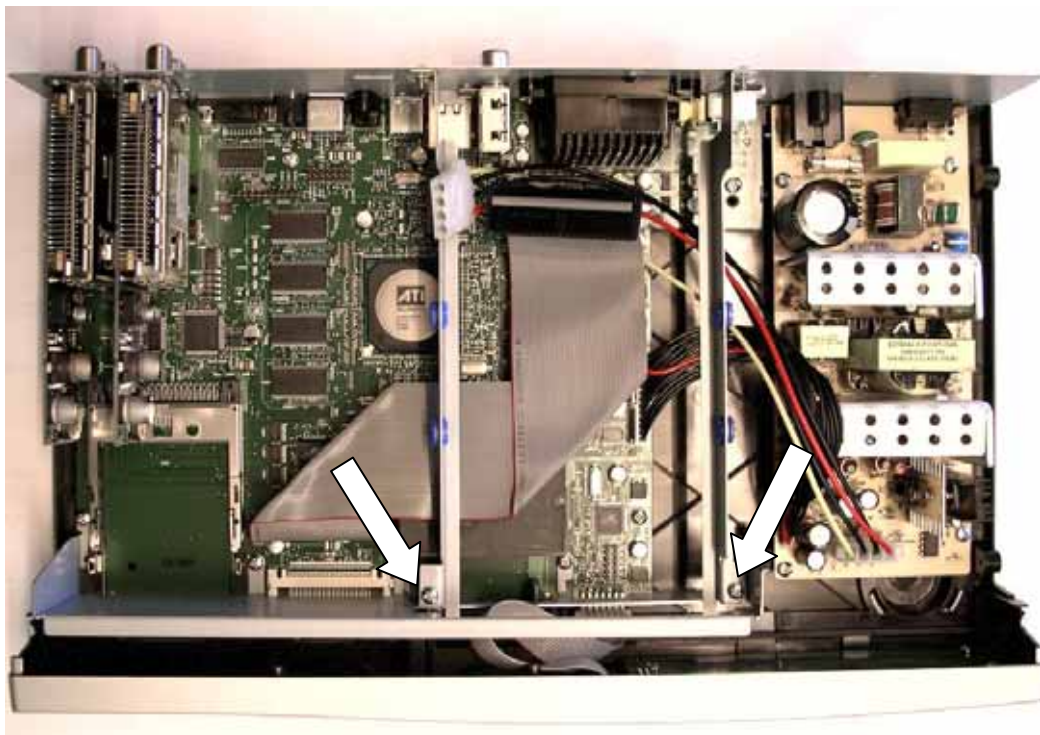

Déplacez les 2 vis de la cage du disque dur.
Déplacez la cage du disque dur en le levant vers le haut.

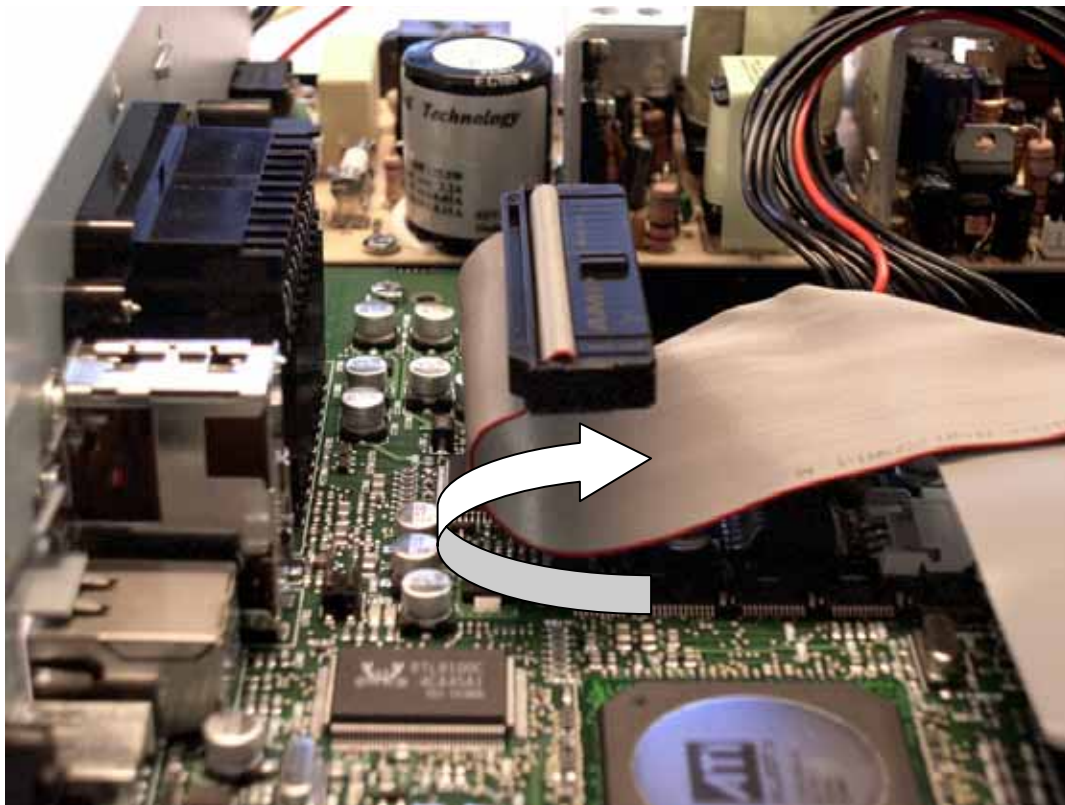

Courbez le câble IDE comme montré sur l'image.



Maintenant vous avez besoin du tournevis Phillips, du berceau du disque dur, des 4 vis de support du disque dur et votre disque dur.



Attachez le berceau du disque dur au disque dur.



Faites attention de monter convenablement le disque dur dans la berceau du disque dur. Placez le jumper du disque dur pour le câble choisi. Cette information est d'habitude inscrite sur le disque dur.



Mettez le berceau du disque dur dans la Dreambox et connectez le câble électrique du disque dur et le câble IDE au disque dur. Faites attention pour ne pas étendre le cordon de secteur trop près de l'alimentation. Vissez les deux vis dans le berceau du disque dur.

Faites glisser le couvercle de l'arrière vers l'appareil.

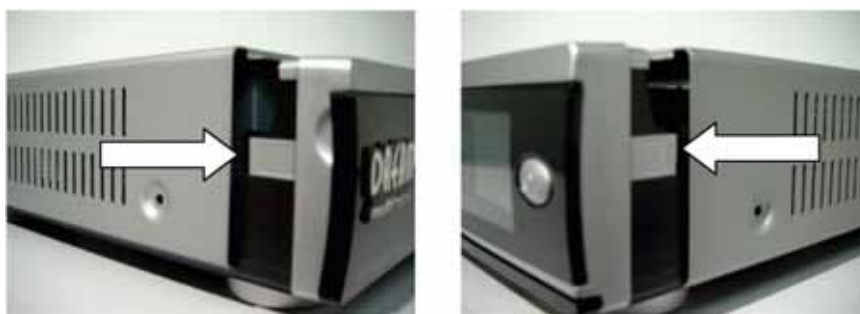

Regardez les deux petits clips en plastique montrés sur les images du dessus. Ne pas les chevaucher quand il faut faire glisser le couvercle vers l'avant

Vissez les deux vis de chaque côté et les cinq vis dans le caisson arrière.

Rattachez tous les raccords à la Dreambox. Attachez le câble électrique à la fin.

7.2 Management

Si le menu OSD n'est pas visible sur l'écran, pressez le bouton **Menu** pour ouvrir le 'main menu OSD'. Naviguez vers l'option 'Setup' et pressez le bouton **OK** pour sélectionner.

1. Naviguez vers l'option "System" et pressez le bouton **OK**

➤ Le menu "System" s'ouvrira.

2. Naviguez vers l'option "Harddisk..." et pressez le bouton **OK**

3. Naviguez vers l'option "Harddisk setup" et pressez le bouton **OK**

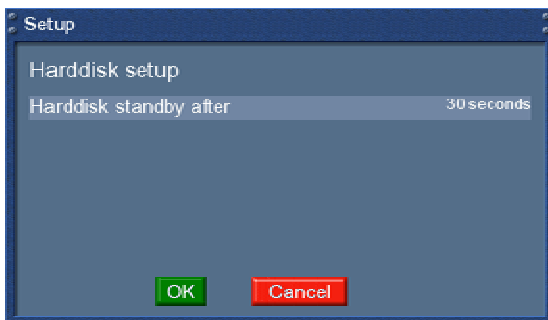

Vous pouvez à présent sélectionner la durée de délai avant que le disque se mette en mode standby.

Vous pouvez choisir entre:

- pas de standby
- 10 ou 30 secondes
- 1, 2, 5, 10, 20 ou 30 minutes
- 1, 2 ou 4 heures

Une fois que vous avez sélectionné le temps désiré, pressez le bouton OK ou le bouton d'option vers pour revenir au menu du disque dur.

7.2.1 Initialisation

Si le menu OSD n'est pas visible sur l'écran, pressez le bouton **Menu** pour ouvrir le 'main menu OSD'. Naviguez vers l'option 'Setup' et pressez le bouton **OK** pour sélectionner.

1. Naviguez vers l'option "System" et pressez le bouton **OK**

➤ Le menu "System" s'ouvrira.

2. Naviguez vers l'option "Harddisk..." et pressez le bouton **OK**

3. Naviguez vers l'option "Harddisk setup" et pressez le bouton **OK**

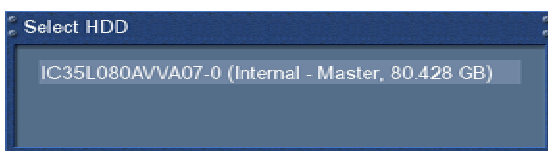

Naviguez vers l'option "Initialization" et pressez le bouton **OK**.

Si vous avez déjà installé un autre disque dur, cette option diffèrera de la première décrite!

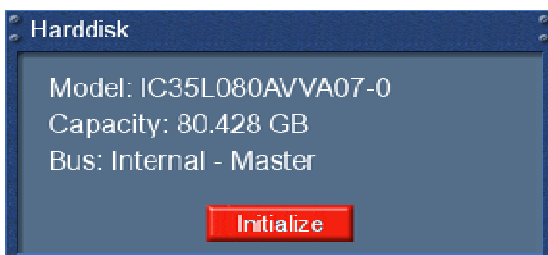

En pressant le bouton d'**Options rouge**, vous initialiserez (format) le disque dur. Après confirmation de la question de sécurité, le processus d'initialisation commencera.

Attention!!! Toutes les données enregistrées sur le HDD seront perdues.

7.3 Enregistrement

7.3.1 Enregistrement instantané

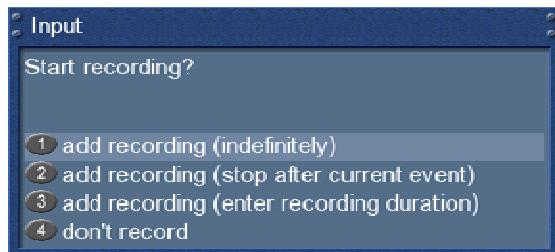

Pressez le **bouton d'Options rouge**.

Quatre options sont disponibles:

- Add recording (indefinitely) { Ajoutez l'enregistrement (indéfiniment)}
- Add recording (stop after current event) { {Ajoutez l'enregistrement (arrêt après événement courant)}
- Add recording (enter recording duration) { Ajoutez l'enregistrement (écrivez la durée d'enregistrement)}
- Don't record {Ne pas enregistrer}

Utilisez les boutons 'Haut'/'Bas' pour naviguer vers la sélection choisie et pressez le bouton **OK** pour sélectionner.

Un enregistrement en cours est indiqué par un symbole lumineux dans l'Infobar (voir chapitre 4.10).

Durant un enregistrement, vous pouvez regarder un autre service, voir un film enregistré précédemment ou ajouter un autre enregistrement.

Le nombre d'enregistrements simultanés dépend du nombre de services possible sur le transpondeur (6.7 *Services alternatifs*). Il est possible d'enregistrer jusqu'à huit enregistrements simultanément.

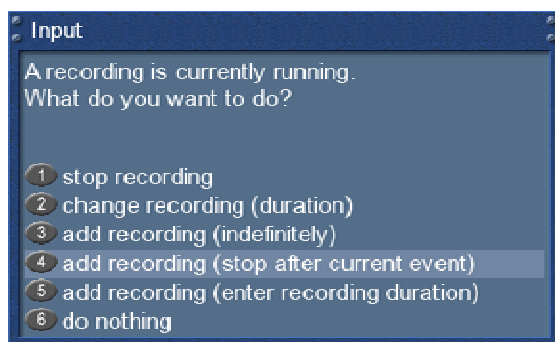

Pressez les boutons **Up/Down** de votre télécommande active la liste des services. L'enregistrement continue derrière.

Une fois qu'un enregistrement est commencé, peu importe qu'il soit manuel ou par timer (voir chapitre 7.3.3), il sera signalé par une note sur l'écran.

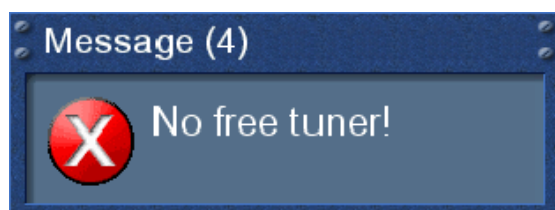

Si les deux tuners sont utilisés pour un enregistrement ou par le mode Picture-in-Picture et que vous essayez d'accéder à un service qui n'est pas sur un des transpondeurs enregistrés, vous recevrez le message "No free tuner".

7.3.2 Arrêt d'enregistrement

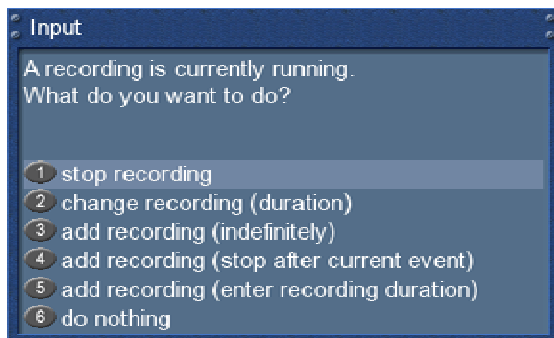

Allez vers le service dont vous voulez arrêter l'enregistrement.

Pressez le bouton d'**Options rouge**, sélectionnez l'option 'Stop recording' et pressez le bouton **OK** pour le sélectionner.

L'enregistrement s'arrêtera immédiatement.

7.3.3 Enregistrement par timer

Avec l'aide du timer, vous pouvez enregistrer des émissions (si vous avez un disque dur installé). Deux façons de programmer un timer vous sont proposées : la façon manuelle et via le EPG.

Si le menu OSD n'est pas visible sur votre écran, pressez le bouton **Menu** pour ouvrir le main menu OSD. Naviguez vers l'option 'Timer' et pressez le bouton **OK** pour sélectionner.



Vous voyez le menu 'Timer Editor'.

Presser le bouton d'**Options rouge** effacera un timer. Le bouton d'**Options vert** ajoute un timer, le bouton d'**Options jaune** active on et off (possible uniquement dans des statuts d'attente) et le bouton d'**Options bleu** déplace les timers terminés de la liste.

Pour éditer un temps existant, sélectionnez-le et pressez le bouton **OK**.

Les statuts d'un timer sont montrés à droite:

- **waiting** means: enregistrement à venir
- **recording** means: enregistrement actuel
- **done** means: enregistrement fini
- La croix rouge indique qu'un timer a été désactivé

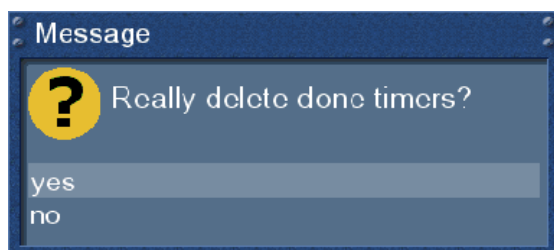

Si vous pressez le bouton d'**Options bleu**, on vous demandera si vous voulez vraiment effacer le timer fini.

Utilisez les boutons de **Navigation 'Haut' et 'Bas'** pour sélectionner. Pressez le bouton **OK** pour activer.

Votre Dreambox s'allumera 5 minutes avant l'enregistrement s'il est supposé débiter lorsque votre Dreambox est en mode standby.

Programmation manuelle

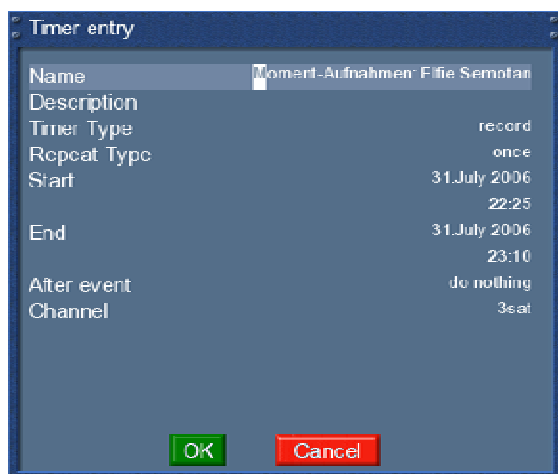

Pressez le bouton d'option vert pour ajouter un nouveau timer.

Vous pouvez choisir entre deux différents types de timer. 'Record' pour enregistrer l'émission désirée ou 'Zap' aller automatiquement vers le service.

Comme type repeat, vous pouvez choisir entre 'once : une fois' et 'repeated : répété'

Le type repeat vous offre les options suivantes:

- Daily (quotidien)
- weekly with choice of weekday (hebdomadaire avec le choix du jour de la semaine)
- Monday through Friday (du lundi au vendredi)
- user defined (utilisation définie par l'utilisateur)

Pour ces quatre options, vous devez encoder une date pour la première exécution du timer.

Vous pouvez décider ce qui se passera lorsque l'enregistrement sera fini en sélectionnant l'option 'After event'. Vous pouvez choisir entre 'do nothing : ne rien faire' pour garder votre Dreambox dans le même état qu'avant l'enregistrement ou 'Go to Mise en veille : Allez vers la mise en veille' pour mettre votre Dreambox en standby une fois que le timer sera fini.

Enregistrez votre option choisie en pressant les boutons de **Navigation haut/bas** et **gauche/droite** et pressez le bouton d'**Options vert** pour sauvegarder le timer.

Programming via EPG

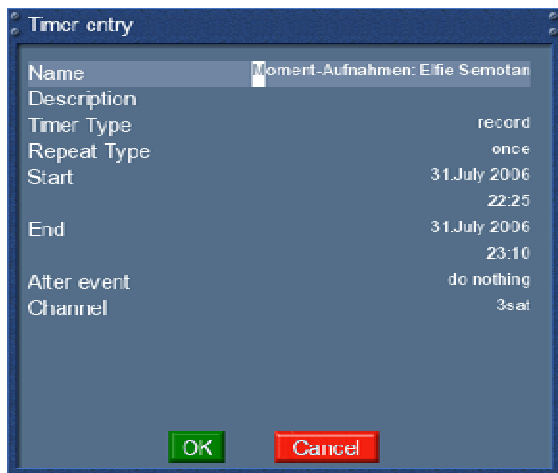

Changez dans une des vues EPG comme décrit au **chapitre 5**.

En pressant le bouton d'**Options vert**, vous avez l'option d'ajouter automatiquement l'émission sélectionnée avec le temps de commencement et de fin comme un timer.

Toutes les autres options sont les mêmes que l'ajout manuel de timer.

Pressez le bouton d'**Options vert** pour sauvegarder le timer. Vous reviendrez au menu "Timer Editor".

7.3.4 Timeshift (vision différée)

Une fois que vous commencez un enregistrement instantané, vous pouvez avancer et retourner rapidement pendant l'enregistrement aussi longtemps que vous avez déjà enregistré au moins une minute au long .

Pressez le bouton d'**Options jaune** pour mettre en pause l'écran (vidéo et audio seront en pause). L'enregistrement continuera en arrière-plan. Pressez le bouton d'**Options jaune** encore pour rétablir l'image.

De cette façon, vous ne manquerez rien, si vous devez rapidement répondre à un appel téléphonique.

Le mode Timeshift peut être supprimé en pressant le bouton **TV**.



Vous serez interrogés pour savoir si vous voulez quitter le mode Timeshift.

Utilisez les boutons de **Navigation 'Haut'/' Bas'** pour sélectionner. Pressez le bouton **OK** pour activer.

7.4 Regarder un enregistrement



Pressez le bouton **Vidéo** pour aller vers la sélection d'enregistrement.

Utilisez les boutons de **Navigation 'Haut'/'Bas'** pour sélectionner un enregistrement. Pressez le bouton **OK** pour commencer le visionnage.

Durant le visionnage, vous pouvez voir les symboles de contrôle dans l' Infobar.

Pressez les boutons de **Navigation 'Haut'/'Bas'** ou le bouton **Vidéo** pour revenir à la liste des enregistrements.

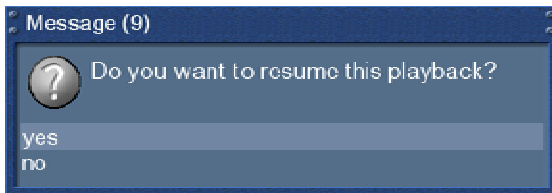

Si vous avez regardé le film auparavant, vous serez interrogés pour continuer où vous en étiez lorsque vous aviez commencé à le regarder l'autre fois. Si vous ne faites pas de sélection dans les 10 secondes, la fenêtre disparaîtra et le film commencera au commencement.

Vous pouvez voir les symboles de contrôle pour le mode PVR sur votre télécommande sous les boutons d'Options.

En mode PVR; les boutons d'Options sont classés comme décrit ci-dessous:

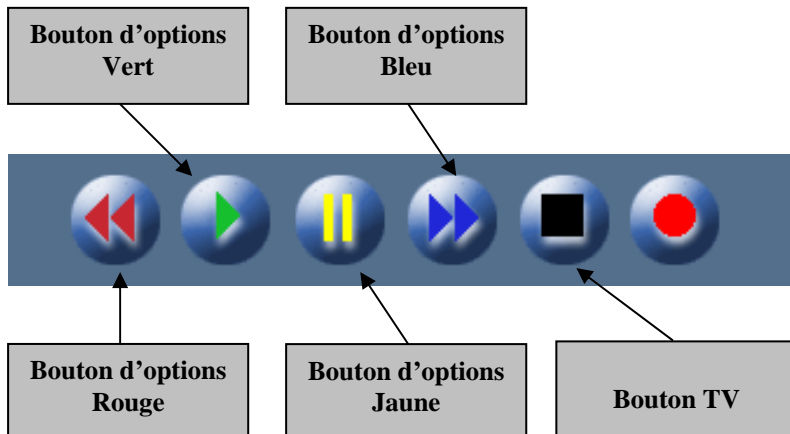

Gardez en mémoire que vous devez être PVR-Mode pour utiliser ces options. Vous pouvez vérifier cela en pressant le bouton **OK**. L'Infobar le révélera et pourra montrer les symboles de contrôle décrits. S'il n'y a pas de vue, vous devez simplement presser le bouton **VIDEO** encore une fois.



Bouton d'Options rouge = Reculer

Bouton d'Options vert = Play

Bouton d'Options jaune = Pause

Bouton d'Options bleu = Avancer

Bouton TV = Stop

L'InfoBar ne doit pas être visible pour utiliser le mode PVR.

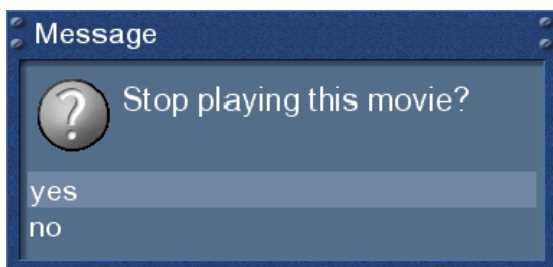

Le mode PVR peut être quitté en pressant le bouton **TV**. On vous interrogera pour savoir si vous voulez arrêter le visionnage de l'enregistrement.

Si vous choisissez 'Yes' vous retournerez à la dernière chaîne que vous regardiez.

Saut dans un enregistrement

Bouton	Temps	Bouton	Temps
1	10 sec. en arrière	3	10 sec. en avant
4	1 min. en arrière	6	1 min. en avant
7	5 min. en arrière	9	5 min. en avant

Spool dans un enregistrement

Les vitesses suivantes pour le spool dans un enregistrement sont disponibles:

- En avant (**bouton d'Options bleu**): 2x,4x,8x,16x,32x,48x,64x,128x
- En arrière (**bouton d'Options rouge**): 8x,16x,32x,48x,64x,128x

Chaque pression sur le bouton augmente la vitesse d'un cran.

7.5 Placer un marqueur (Bookmarks)

Avancer rapidement vers le point où vous voulez ajouter un marqueur et pressez le bouton **Shift** suivi par le bouton d'options jaune.

Cela placera un marqueur au point désiré.



Les tirets rouges sur la ligne du temps correspondent à des marqueurs.

Saut vers un marqueur

Vous pouvez directement sauter vers un marqueur précédent lors d'une lecture.

Pressez le bouton **Shift** suivi par le bouton d'option rouge pour sauter vers un marqueur précédent et pressez le bouton **Shift** suivi par le bouton d'option **bleu** pour sauter vers le marqueur suivant.

Pour effacer un marqueur, sautez vers lui comme décrit ci-dessus et pressez le bouton **Shift** suivi du bouton d'option jaune.

7.6 Effacer un enregistrement



Pressez le bouton **Vidéo** pour aller vers la sélection d'enregistrement.

Utilisez les boutons de **Navigation 'Haut'/'Bas'** pour sélectionner un enregistrement. Pressez le bouton **Menu**.

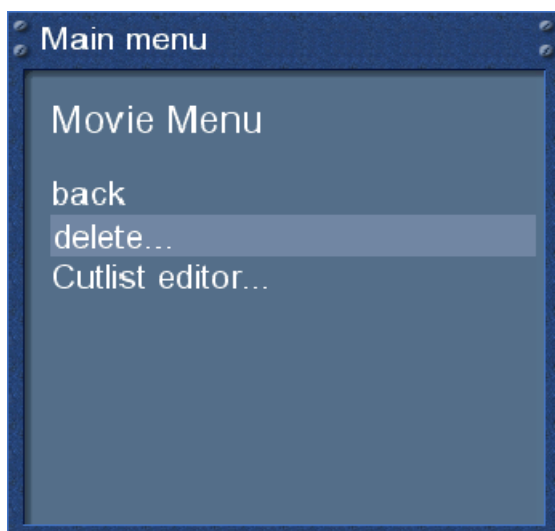

Utilisez les boutons de **Navigation 'Haut'/'Bas'** pour sélectionner 'Delete' et pressez le bouton **OK**.

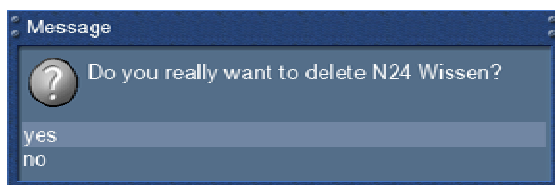

On vous demandera si vous voulez effacer l'enregistrement. . Comme un dispositif de commande le nom de l'enregistrement est aussi bien montré.

Choisissez 'Yes' et vous reviendrez à la sélection d'enregistrements.

7.7 Options de la movielist

Pour accéder au menu de la movielist, pressez le bouton Vidéo et ensuite le bouton Menu.

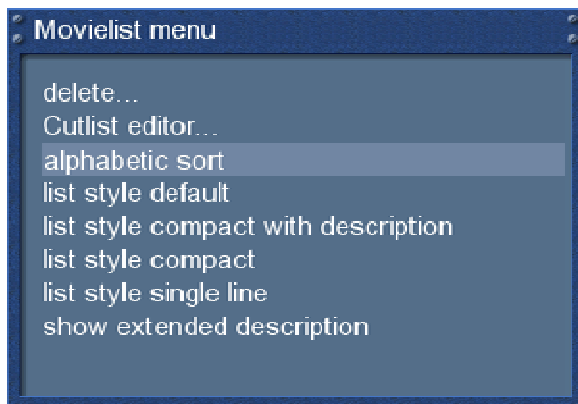

Sorte d'options

Vous avez le choix entre deux sortes différentes d'options:

1. Par ordre alphabétique
2. Par date

Styles de liste

Vous avez le choix entre différents styles de liste:

- Style de liste par défaut
- Style de liste compacte avec description
- Style de liste compacte
- Style de liste en ligne simple
- Description en vue étendue

Styles de liste

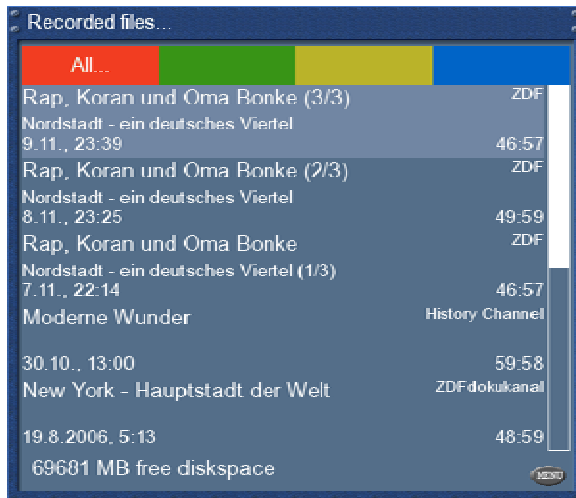

Style de liste par défaut

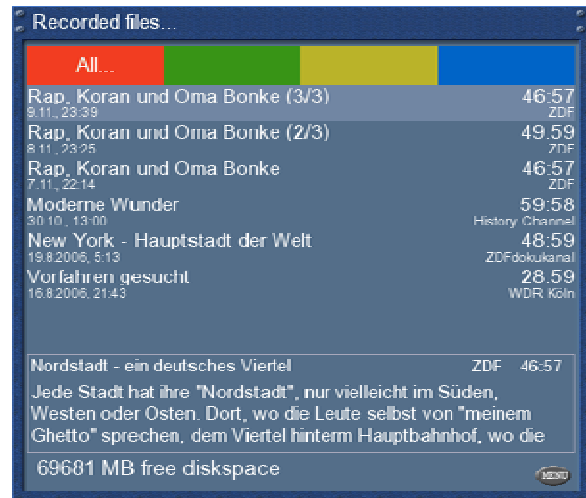

Style de liste compacte avec description

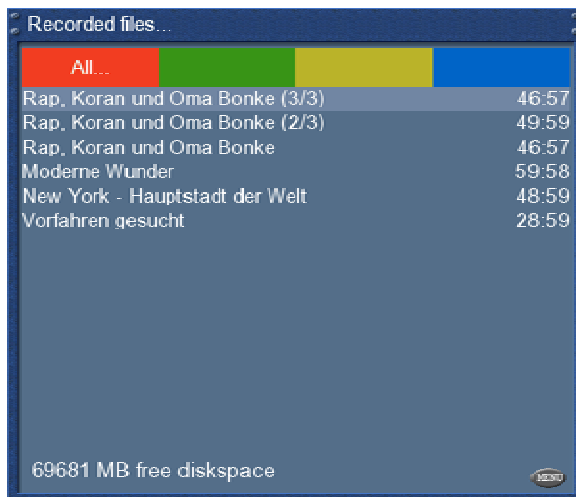

Style de liste en simple ligne

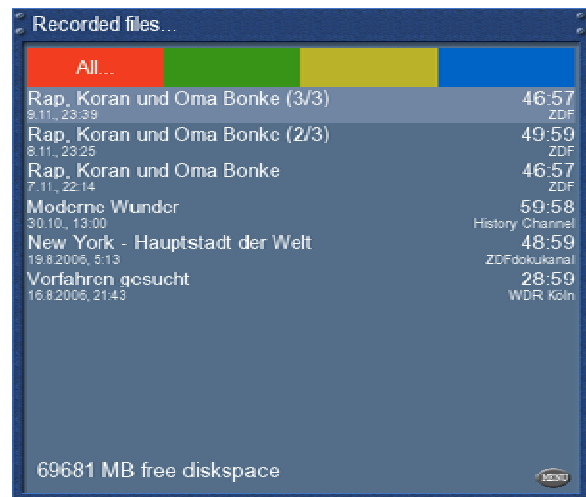

Style de liste compacte

8. Télétexte

Vous êtes en mode TV ou Radio.
Pressez le bouton **Text** pour entrer dans le télétexte.

Gardez à l'esprit que toutes les stations ne transmettent pas de télétexte!

Télétexte – navigation régulière:

Si vous regardez n'importe quelle page de système télétexte vous pouvez entrer le mode interactif en appuyant le Bouton OK. Utilisez les boutons de Navigation pour choisir un numéro de page des textes et appuyez le Bouton OK pour appeler cette page. Vous ne devez pas taper un numéro de page dans ce mode, mais cela reste possible.

Pressez le bouton **EXIT** pour sortir.

Pressez le bouton Mute pour basculer entre le mode transparent, mode invisible et mode complet. L'alpha-mode montre l'image du programme courant par les pages des textes. L'invisible-mode montre l'image complète du programme courant sans sortir le système télétexte. Le plein-mode rapporte la page des textes.

Appuyez le bouton le Volume haut pour basculer entre la double haute de la haute supérieure et double de la page de moitié inférieure et à pleine vue des textes.

Pressez le bouton **Volume-bas** pour activer ou désactiver le mode PIG (Picture in Graphics). Même vision de la page de texte et de l'image du programme. (les meilleurs résultats sont montrés TV'16:9 pendant la transmission 4:3).



Configuration du menu télétexte:

Si la page télétexte est montrée, vous pouvez presser le bouton **MENU** pour entrer le menu de confirmation télétexte.

Vous avez les options suivantes:

Sélection Télétexte:

Sélectionner l'option 'Search=recherche' et pressez le bouton **OK** pour commencer la recherche pour l'information télétexte dans les autres services sans devoir quitter le service que vous êtes entrain de regarder. Lorsque la recherche est finie, vous pouvez utiliser les boutons de **Navigation** '**Gauche**'/'**Droite**' pour sélectionner le télétexte d'un autre service sans devoir changer de service. Pressez le bouton **OK** pour sélectionner le télétexte choisi. Cette option est uniquement disponible si plus d'un service du transpondeur satellite courant, actuellement, transmet des informations télétexte. Si ce n'est pas le cas, vous ne pouvez pas faire de sélection.

Format de l'écran:

Mode standard 16:9 = on/off

Permet de montrer ceci au format 16:9. Appuyez sur le Bouton OK pour activer ou désactiver cette option. Le setting par défaut est désactivé.

Mode Text/TV 16:9 = on/off

Il est possible de basculer l'écran en 16:9 si le mode PIG-a été activé avec le Bouton volume bas. Appuyez le Bouton OK pour activer ou désactiver cette option. Le mode par défaut est désactivé.

Note:

Sur quelques anciennes TV 4:3, ce mode peut ne pas fonctionner. Si autorisé, il se pourrait que votre TV commute du VCR ou de l'A/V socket.

Si vous employez une TV 4:3, nous suggérons de ne pas permettre ces modes.

Lumière:

Ici, vous pouvez ajuster la lumière de votre télétexte. Pressez les boutons de Navigation Gauche ou Droite pour ajuster la lumière.

Transparence:

Ici, vous pouvez ajuster la valeur de transparence de votre télétexte. Pressez les boutons de navigation gauches ou droits pour ajuster la valeur alpha.

Jeu de caractères nationaux

reconnaissance automatique = on/off

La détection de page de code nationale est utilisée pour montrer les pages télétexte avec le bon jeu de lettres pour votre localisation. Pressez le bouton OK pour permettre ou non cette option. L'option par défaut est activée. Utilisez les boutons de Navigation gauches ou droits, pour choisir votre codepage.

Pour plus d'informations, voir www.tuxtxt.net

9. Mode image dans l'image (PiP)

La Dreambox dispose aussi d'une fonction PiP. Avec PiP vous pouvez montrer une petite image à l'intérieur de l'image TV.



Pressez le bouton d'**Options bleu** et sélectionnez l'option 'Activate Picture in Picture'.

L'image principale de la TV est maintenant additionally montrée comme une petite PiP dans le coin droit supérieur de votre écran et le dernier service regardé est montré dans l'image principale de la TV. En mode PiP vous entendrez toujours le son de la l'image principale. Si vous changez de services, l'image principale de la TV changera mais le PIP restera.

En pressant le bouton d'Options bleu, vous pouvez choisir entre les options suivantes :



1. Désactiver PIP:

Choisissez l'option pour mettre le mode PiP off.

Le petit PiP disparaîtra et l'image principale de la TV est uniquement montrée sur votre écran.

2. Déplacer PIP:

Choisissez l'option pour bouger ou redimensionner la petite PiP.

Vous pouvez modifier la position de la petite PiP en utilisant les boutons de **Navigation haut/bas et gauche/droite**. Utilisez les boutons **Bouquet +/-** pour redimensionner la petite PiP.

Pressez le bouton **Exit** pour abandonner vos modifications ou le bouton **OK** pour enregistrer les paramètres et retourner vers la vision courante de la TV

3. Echanger les services:

Choisissez l'option pour échanger l'image principale de la TV et la petite PiP. La petite PiP devient l'image principale et vice versa.

10. Timer de repos

En utilisant le “sleep timer”, vous pouvez mettre votre Dreambox en standby ou l'éteindre après une durée de temps prédéterminée.

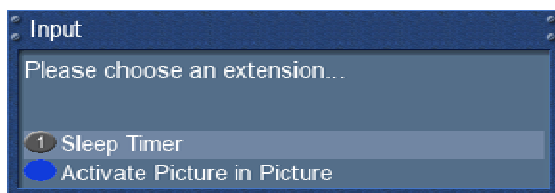

Pressez le bouton d'option **bleu** et sélectionnez l'option “Sleep Timer”.

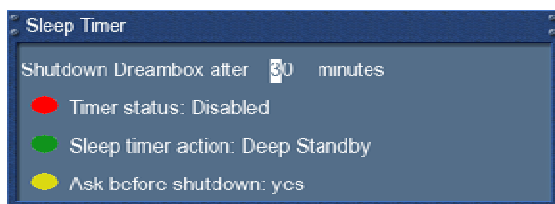

Fermeture de la Dreambox: Entrez le nombre de minutes après lesquelles vous souhaitez que l'action de fermeture prédéterminée s'exécute.

Statut du Timer:

Mettez cette option sur “enabled” pour activer un ensemble du timer de repos ou sur “disabled” pour désactiver un ensemble du timer de repos

Pressez le bouton d'option rouge pour changer le statut.

Action du sleep timer:

Sélectionnez “Deep Standby” pour éteindre complètement votre Dreambox ou “Standby” pour la mettre en mode standby.

Pressez le bouton d'option vert pour valider l'action du timer de repos.

Demande avant fermeture:

Si cette option est réglée sur “Yes”, une fenêtre de sécurité apparaîtra une fois que le sleep timer est exécuté, vous demandant si vous voulez réellement éteindre votre Dreambox.

Pressez le bouton d'option jaune pour valider cette option.

Une fois que vous avez mis les options selon votre préférence, pressez le bouton **OK** pour sauvegarder vos paramètres.

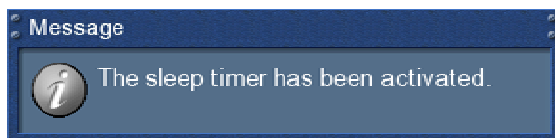

Une courte note vous dira que le timer de repos a été activé.

11. Paramètres

11.1 Langue

Si le menu OSD n'est pas visible sur votre écran, pressez le bouton **Menu** pour ouvrir le menu principal OSD. Naviguez vers l'option 'Setup' et pressez le bouton **OK** pour le sélectionner.

1. Naviguez vers l'option "System" et pressez le bouton **OK**.

➤ Le menu "System" s'ouvrira.

2. Naviguez vers l'option "Language..." et pressez le bouton **OK**.

➤ Le menu "Language" s'ouvrira.

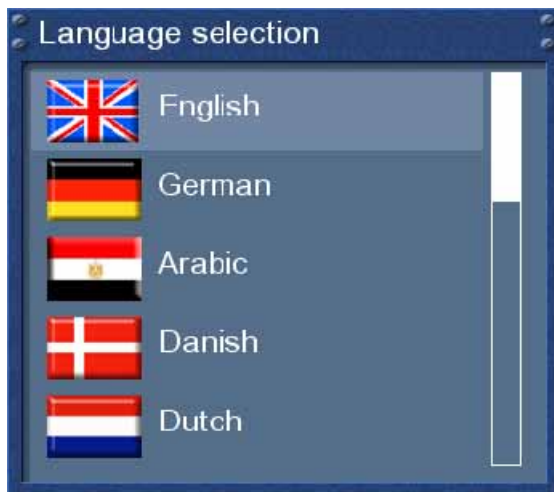

Sélectionnez votre choix de langue avec les boutons de **Navigation haut et bas**. Pressez le bouton **OK** pour activer.

Le bouton **Exit** fera quitter ce menu.

11.2 Personnalisation

Si le menu OSD n'est pas visible sur votre écran, pressez le bouton **Menu** pour ouvrir le menu principal OSD. Naviguez vers l'option 'Setup' et pressez le bouton **OK** pour le sélectionner.

1. Naviguez vers l'option "System" et pressez le bouton **OK**.

➤ Le menu "System" s'ouvrira.

2. Naviguez vers l'option "Customize..." et pressez le bouton **OK**.

Modes de paramètre:

Il y a trois modes d'utilisation différents: Simple, Intermédiaire et Expert.

Cela vous donne la possibilité de régler le niveau d'option que vous voulez. L'intermédiaire est le paramètre par défaut.

Mode simple:



Marge avant l'enregistrement (minutes):

Mettez le temps d'avance souhaité en minutes.

Marge après l'enregistrement:

Mettez le délai d'enregistrement souhaité en minutes.

Infobar timeout:

Réglez le temps désiré après lequel vous voulez que l'Infobar disparaisse. Vous pouvez choisir entre une et dix secondes ou encore "no timeout".

Mode intermédiaire :

Ces paramètres complètent les paramètres du mode simple.

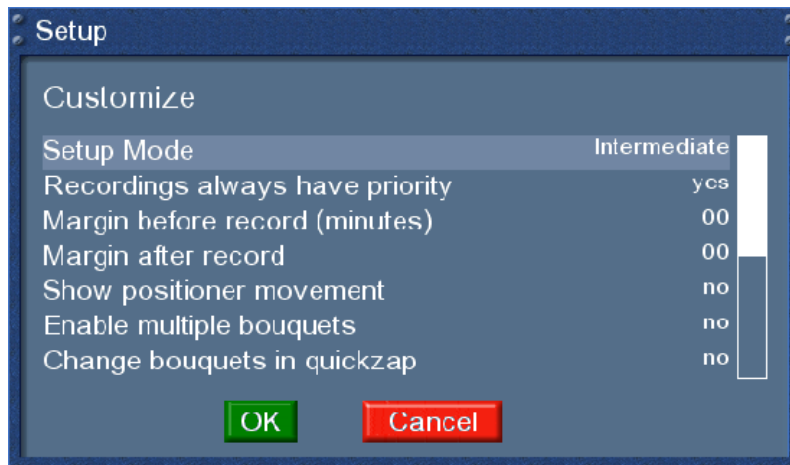
**Les enregistrements ont toujours la priorité:**

Si cette option est mise sur "Yes", votre Dreambox changera automatiquement vers le service qui est supposé être enregistré au cas où il y aurait un timer déjà existant.

Si cette option est mise sur "No", on vous demandera si vous voulez changer vers le service qui est supposé être enregistré.

Show positioner movement:

Si vous possédez une parabole satellite avec un positionneur, vous pouvez voir un symbole lumineux d'une parabole satellite sur votre écran si cette option est mise sur "yes".

Possibilité de multi bouquets:

Mettez cette option sur "Yes" si vous voulez utiliser des bouquets multiples.

Changer les bouquets d'un zapping rapide:

Si cette option est mise sur « Yes », vous pourrez prendre automatiquement le bouquet suivant lorsque vous changez les chaînes une fois que vous aurez atteint la fin d'un des bouquets.

Alternative radio mode:

Mettez cette option sur "Yes" si vous voulez que la manipulation en mode radio soit la même qu'en mode TV.

12V output:

Mettez cette option sur "on" pour activer l'output 12V de votre Dreambox. Le paramètre par défaut est « off ».

Mode expert:

Ces paramètres complètent les paramètres dans les modes simple et intermédiaire.

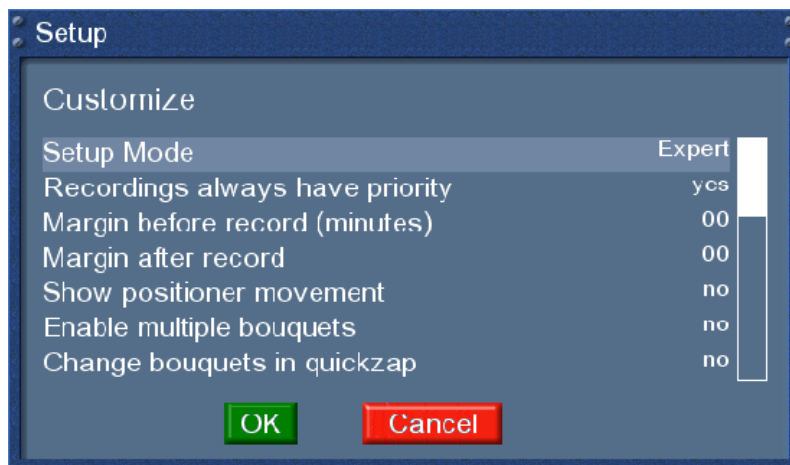
**Show Infobar on channel change:**

Si cette option est mise sur "no", l'Infobar n'apparaîtra pas une fois que vous changerez les chaînes. Le paramètre par défaut est "yes".

Show Infobar on skip forward/backward:

Si cette option est mise sur "no", l'Infobar n'apparaîtra pas une fois que vous irez en avant ou en arrière. Le paramètre par défaut est "yes".

Show Infobar on event change:

Cette option permet de montrer l'Infobar une fois qu'une vue change. Le paramètre par défaut est "yes".

Custom skip time for 1/3 keys:

Ici vous pouvez voir le nombre de temps que vous voulez pour aller en avant et en arrière en utilisant les boutons 1/3 pendant que vous regardez un enregistrement ou pendant une vision différée. Le paramètre par défaut est 10 secondes.

0-Button in PiP-Mode:

Mettre la fonction du bouton 0 lorsque le PiP est activé (voir chapitre 9).

Standard:

Sans changement, ce bouton 0 s'enclenche sur le dernier canal vu.

Swap PiP and main picture:

Echangez le PiP et l'image principale.

Move PiP to main picture:

Echangez le PiP et l'image principale et quittez le mode PiP.

Stop PiP:

Quittez le mode PiP.

11.3 Paramètre du fuseau horaire

Si le menu OSD n'est pas visible sur votre écran, pressez le bouton **Menu** pour ouvrir le menu principal OSD. Naviguez vers l'option 'Setup' et pressez le bouton **OK** pour le sélectionner.

1. Naviguez vers l'option "System" et pressez le bouton **OK**.

➤ Le menu "System" s'ouvrira.

2. Naviguez vers l'option "Timezone..." et pressez le bouton **OK**.

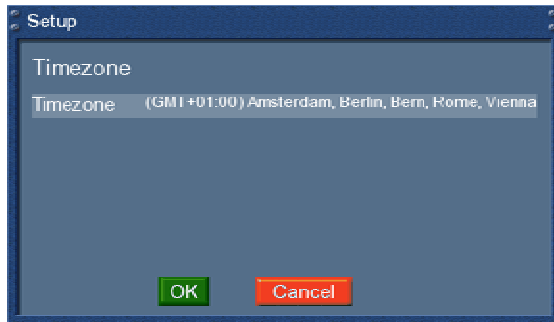

Le menu "Time zone" s'ouvrira.

Utilisez les boutons "**left/right**" pour sélectionner le « time zone » désiré.

Pressez le bouton d'option vert pour sauvegarder les paramètres ou le bouton d'option rouge pour les **effacer**.

11.4 Paramètres A/V

Si le menu OSD n'est pas visible sur votre écran, pressez le bouton **Menu** pour ouvrir le menu principal OSD. Naviguez vers l'option 'Setup' et pressez le bouton **OK** pour le sélectionner.

1. Naviguez vers l'option "System" et pressez le bouton **OK**.

➤ Le menu "System" s'ouvrira.

2. Naviguez vers l'option "A/V settings..." et pressez le bouton **OK**.

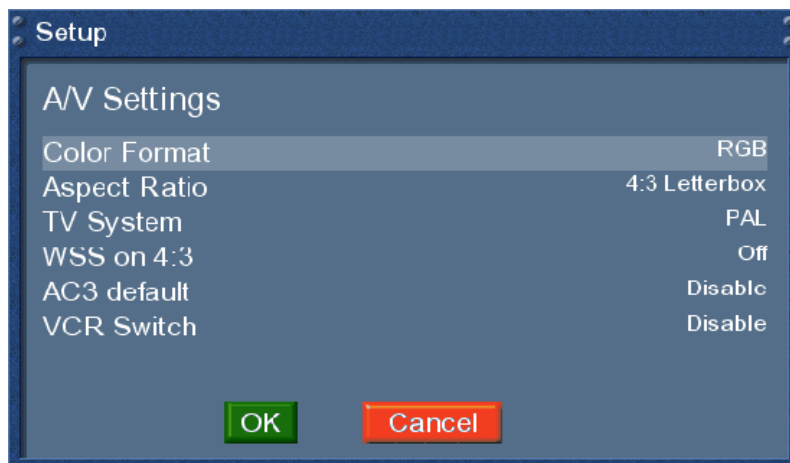

Utilisez les boutons de **navigation** "left" et "right" pour changer les valeurs.

Color format:

CVBS (FBAS),
RGB (Rouge, vert et bleu séparés),
SVideo (Couleur et Brillance du signal séparées)

Aspect ratio:

4:3 Letterbox (Standard)

Les programmes 16:9 s'affichent sur une TV 4:3 avec des bandes noires au-dessus et en-dessous.

4:3 Panscan

Les programmes 16:9 seront zoomés en vue pleine sur une TV 4:3, les parties gauche et droite de l'image seront coupées.

16:9

Les programmes transmis en 16:9 sont montrés automatiquement en 16:9. Sur une TV 4:3, l'image sera réduite en hauteur.

16:9 always

Les programmes 4:3 seront affichés en pleine hauteur avec des bandes noires ajoutées sur les deux côtés de la TV 16:9.

16:9 Letterbox

Les programmes 4:3 seront affichés en pleine largeur avec des bandes noires ajoutées sur les deux côtés de la TV 16:9.

16:10 Letterbox and 16:10 Panscan

Choisissez ces options si les résolutions 4:3 et 16:9 sont distendues sur votre écran.

TV System:

Choisissez le standard de votre TV: **PAL** or **NTSC**.

WSS on 4:3:

Sélectionnez le checkbox pour désactiver le zoom sur une TV 16:9 lors des transmissions 4:3.

AC3 default:

Si un programme est transmis avec un audio track AC3 (par ex. Dolby Digital), la Dreambox changera automatiquement vers cet audio track.

Le signal AC3 sera seulement disponible sur le soquet de signal optique. Le Dreambox n'a aucun décodeur dolby Digital intégré. Les signaux AC3 ne sont pas disponibles sur le soquet analogique, donc vous avez besoin d'un amplificateur dolby Digital externe pour ajuster le volume.

VCR Switch:

Si cette fonction est disponible (standard), le signal du Scart VCR est directement passé vers la TV. Selon le modèle, cette fonction est disponible soit lorsque vous branchez l'appareil, soit lorsque vous commencez un visionnage.

Pressez le bouton d'option vert pour sauvegarder les paramètres ou le bouton rouge pour les effacer.

Vous reviendrez au menu "System".

11.5 Sortie RF

Si le menu OSD n'est pas visible sur votre écran, pressez le bouton **Menu** pour ouvrir le menu principal OSD. Naviguez vers l'option 'Setup' et pressez le bouton **OK** pour le sélectionner.

1. Naviguez vers l'option "System" et pressez le bouton **OK**.

➤ Le menu "System" s'ouvrira.

2. Naviguez vers l'option "RF output..." et pressez le bouton **OK**.

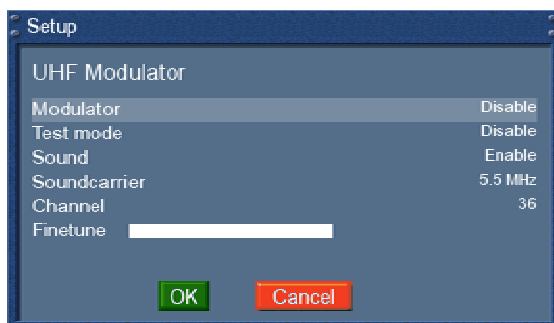

Connectez une TV au UHF-out en utilisant un câble coaxial.

Commencez une recherche de chaînes sur votre TV. Le modulateur UHF est réglé sur la chaîne 36.

Si la chaîne est en conflit avec une autre existant déjà, vous pouvez facilement la changer.

Utilisez les boutons de **navigation "left" et "right"** pour changer les valeurs.

Pressez le bouton d'option vert pour sauvegarder les paramètres ou le bouton d'option rouge pour les effacer.

11.6 Modes d'affichage (LCD or OLED)

Si le menu OSD n'est pas visible sur votre écran, pressez le bouton **Menu** pour ouvrir le menu principal OSD. Naviguez vers l'option 'Setup' et pressez le bouton **OK** pour le sélectionner.

1. Naviguez vers l'option "System" et pressez le bouton **OK**.

➤ Le menu "System" s'ouvrira.

2. Naviguez vers l'option "Display setup..." et pressez le bouton **OK**.

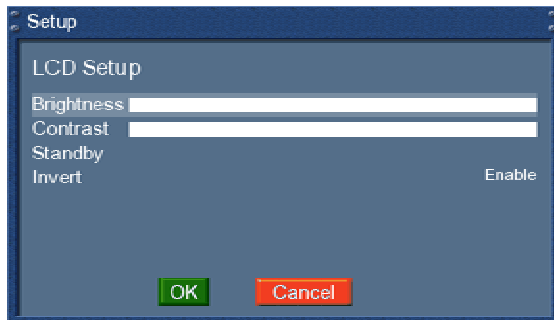

En utilisant les boutons de navigation "**left**" and "**right**", vous pouvez régler la brillance et le contraste de l'affichage.

"Standby" règle la baleur de brillance du standby.

Si "Invert" est réglé sur "Yes", la polarité du display changera.

Tous les changements prendront effet immédiatement.

Pressez le bouton d'**option vert** pour sauvegarder les paramètres ou le bouton d'**option rouge** pour les effacer.

Vous reviendrez au menu "System".

11.7 Network

Si le menu OSD n'est pas visible sur votre écran, pressez le bouton **Menu** pour ouvrir le menu principal OSD. Naviguez vers l'option 'Setup' et pressez le bouton **OK** pour le sélectionner.

1. Naviguez vers l'option "System" et pressez le bouton **OK**.
 - Le menu "System" s'ouvrira.
2. Naviguez vers l'option "Network..." et pressez le bouton **OK**.
3. Naviguez vers l'option "Device setup..." et pressez le bouton **OK**.
4. Naviguez vers l'option "eth0" et pressez le bouton **OK**.

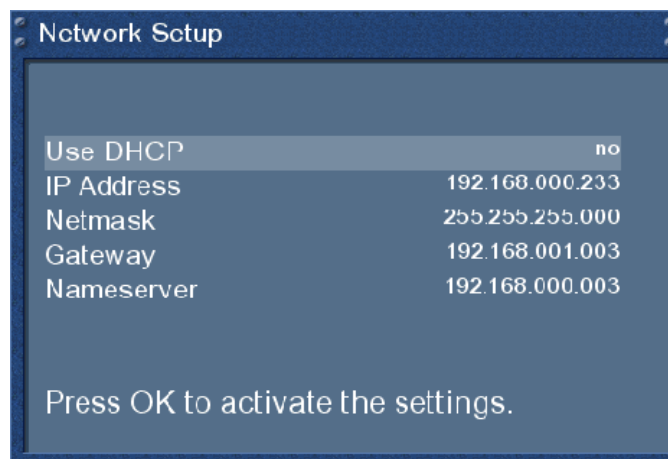

Attention!

Si vous êtes entrain d'utiliser un serveur DHCP dans votre LAN, configurez le serveur DHCP s'il n'assigne pas l'adresse IP utilisée par la Dreambox. Autrement une collision d'adresse est possible. Référez-vous au manuel du serveur DHCP sur comment configurez une adresse pool.DHCP.

Utilisez les boutons de **Navigation** et le **pavé numérique** pour changer les valeurs.

Utiliser DHCP:

Si autorisé, votre Dreambox obtiendra son IP d'un serveur de DHCP. Neutralisez cette option pour placer une adresse IP statique.

Adresse IP :

Entrez l'adresse IP ici.

Netmask:

Entrez le masque subnet (Usuellement 255.255.255.0).

Gateway:

Entrez l'adresse IP du router ici, si la Dreambox est connectée à Internet par un router.

Nameserver:

Entrez l'adresse IP du serveur DNS ici. DNS est utilisé pour traduire un nom de Domaine en adresse IP. Normalement, si le Type est mis en LAN, il n'y a pas besoin d'une entrée DNS. Si la Dreambox est connectée à Internet par un router, entrez l'adresse IP du router ici.

Activer le network:

Pressez le bouton **OK** pour sauvegarder la fonction et activer le network.

Paramètre du nom de serveur

Si le menu OSD n'est pas visible sur votre écran, pressez le bouton **Menu** pour ouvrir le menu principal OSD. Naviguez vers l'option 'Setup' et pressez le bouton **OK** pour le sélectionner.

1. Naviguez vers l'option "System" et pressez le bouton **OK**.

➤ Le menu "System" s'ouvrira.

2. Naviguez vers l'option "Network..." et pressez le bouton **OK**.

3. Naviguez vers l'option "Nameserver setup..." et pressez le bouton **OK**.

Nom de serveur:

Entrez l'adresse IP du serveur DNS de votre LAN ici. Le DNS est utilisé pour traduire un nom de domaine en une adresse IP. Normalement, si le Type est mis en LAN, il n'y a pas besoin d'une entrée DNS. Si la Dreambox est connectée à Internet par un router, entrez l'adresse IP du router ici.

Pressez le bouton d'option vert si vous voulez ajouter un second nom de serveur.

Vous pouvez entrer un maximum de deux noms de serveurs.

11.8 Interface commun

Si le menu OSD n'est pas visible sur votre écran, pressez le bouton **Menu** pour ouvrir le menu principal OSD. Naviguez vers l'option 'Setup' et pressez le bouton **OK** pour le sélectionner.

1. Naviguez vers l'option "Common Interface" et pressez le bouton **OK**.

- Le menu "Common Interface" s'ouvrira.

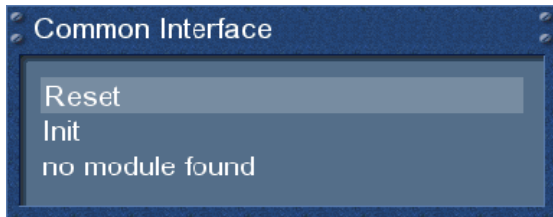

Reset:

Cette fonction réinitialise votre module CI. Cette fonction est nécessaire si vous observez un trouble avec un de vos services cryptés.

Initier:

Cette option initialise une Smartcard insérée. Il est recommandé de mettre le module CI avec la Smartcard déjà dedans.

Pas de module trouvé:

Il n'y a pas de module CI dans la fente. Si vous avez inséré un, le nom et la version microprogramme seront montrés.

Naviguez vers l'option et pressez le bouton **OK** pour aller vers les options en extension du module CI inséré. L'option dépend fortement du type de module inséré et donc ne sera pas expliqué en détail.

Pouvoir décrypter les multiples services:

Vous pouvez fonctionner si votre CI-Module peut déchiffrer des services multiples ou pas. Veuillez noter que tous les modules CI ne supportent pas cette caractéristique. Vérifiez le manuel d'instructions de votre module CI pour des informations sur cette caractéristique.

L'option 'Auto' travaille uniquement avec des modules appelés Alphacrypt.

Le bouton **Exit** quittera ce menu.

11.9 Skin

Sélectionner un autre “skin” changera l’apparence de votre OSD(On-Screen-Display).

Si le menu OSD n’est pas visible sur votre écran, pressez le bouton **Menu** pour ouvrir le menu principal OSD. Naviguez vers l’option ‘Setup’ et pressez le bouton **OK** pour le sélectionner.

1. Naviguez vers l’option “System” et pressez le bouton **OK**.

- Le menu “System” s’ouvrira.

2. Naviguez vers l’option “Skin” et pressez le bouton **OK**.

- Le menu “Skin” s’ouvrira.



Naviguez vers votre “skin” désiré et pressez le bouton **OK**.

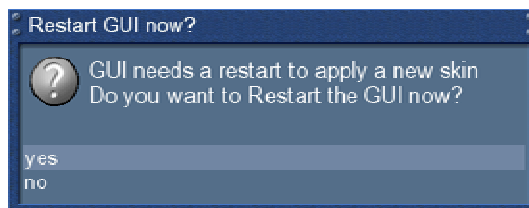

Pour activer complètement le “skin”, le système doit être redémarré.

Utilisez les boutons de **navigation “up/down”** pour sélectionner votre option désirée et pressez le bouton **OK**.

12. Service de recherche

12.1 Configuration Tuner DVB-S

Si le menu OSD n'est pas visible sur votre écran, pressez le bouton **Menu** pour ouvrir le menu principal OSD. Naviguez vers l'option 'Setup' et pressez le bouton **OK** pour le sélectionner.

1. Naviguez vers l'option "Service searching" et pressez le bouton **OK**.

➤ Le menu "Service searching" s'ouvrira.

2. Naviguez vers l'option "Tuner configuration" et pressez le bouton **OK**.

➤ Le menu "Choose tuner" s'ouvrira.

3. Utilisez les boutons de **Navigation "up"** et **"down"** pour sélectionner le "Socket A" (Tuner 1) et pressez le bouton **OK**.

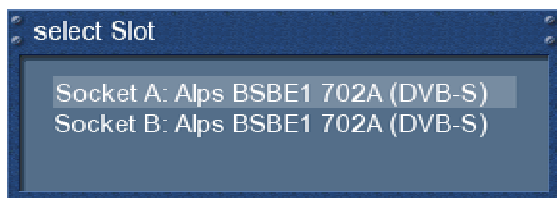

12.1.1 Satellite simple – connection directe (DVB-S)

Utilisez ce type de configuration si vous voulez recevoir un satellite simple avec une Single Universal LNB. Le câble coaxial est directement connecté de votre Dreambox au LNB. Veuillez lire la section **12.1 Configuration DVB-S** pour apprendre comment aller à ce menu.

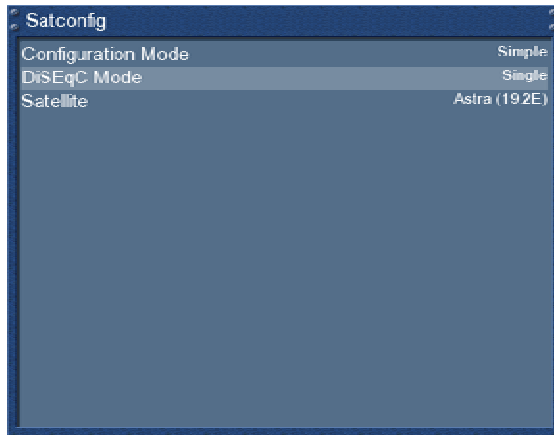

Le menu 'Satconfig' s'ouvrira.

Utilisez les boutons **haut/bas** pour naviguer vers l'option 'DiSEqC-Mode' et utilisez les boutons **gauche/droite** pour sélectionner 'Single

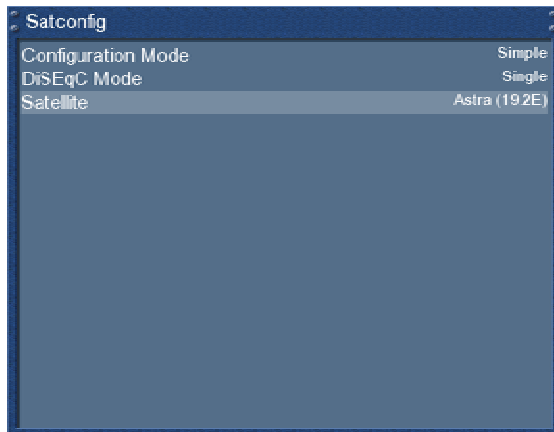

Naviguez vers l'option 'Satellite'.

Utilisez les boutons de **Navigation 'Gauche'/'Droite'** pour sélectionner le satellite désiré et pressez le bouton **OK**.

Vous reviendrez au menu 'Select slot'.

12.1.2 Deux satellites via Toneburst A/B (DVB-S)

Utilisez ce type de configuration si vous voulez recevoir deux satellites d'un LNB chacun. Cela n'a pas d'importance si vous utilisez un ou deux antennes pour obtenir cela.

Connectez les deux câbles coaxiaux des deux LNB vers un Toneburst switch et connectez le câble coaxial du Toneburst switch vers votre Dreambox.

Veuillez lire la section **12.1 DVB-S configuration** pour apprendre comment aller vers ce menu.

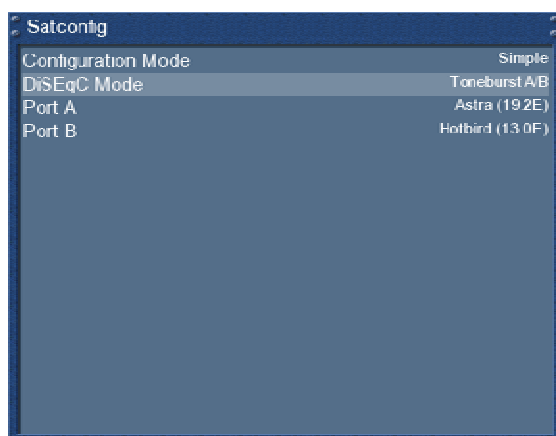

Le menu 'Satconfig' s'ouvrira

Utilisez les boutons **haut/bas** pour naviguer vers l'option 'DiSEqC-Mode' et utilisez les boutons **gauche/droite** pour sélectionner 'Toneburst A/B'.

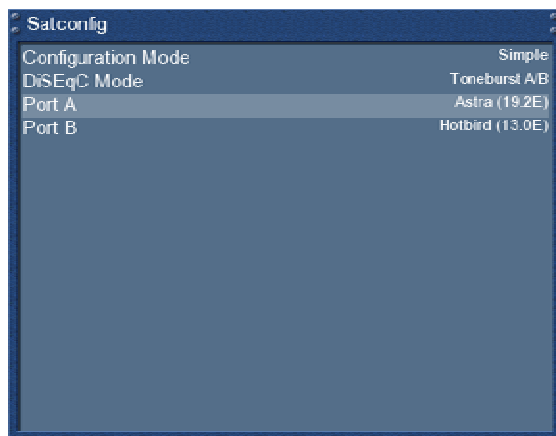

Pour le Port A et le Port B, sélectionnez les satellites choisis comme cela est décrit dans la section **Single satellite – direct connection**.

Assurez-vous de savoir quel satellite est connecté dans quelle prise du Toneburst switch.

Si vous ne trouvez aucun service sur le transpondeur, essayez la recherche plus tard, échangez les deux satellites dans la liste et essayez à nouveau.

Pressez le bouton **OK** pour sauvegarder vos fonctions.

12.1.3 Deux satellites via DiSEqC A/B (DVB-S)

Utilisez ce type de configuration si vous voulez recevoir deux satellites d'un Twin Universal ou Quad Universal LNB. Cela n'a pas d'importance si vous utilisez une ou deux antennes pour le recevoir.

Dans ce cas, les LNB sont connectée à un Multiswitch duquel le signal est câblé via le câble coaxial vers les receveurs satellite (Dreamboxes) dans votre maison.

Veuillez lire la section **12.1 Configuration DVB-S** pour savoir comment aller jusqu'à ce menu.

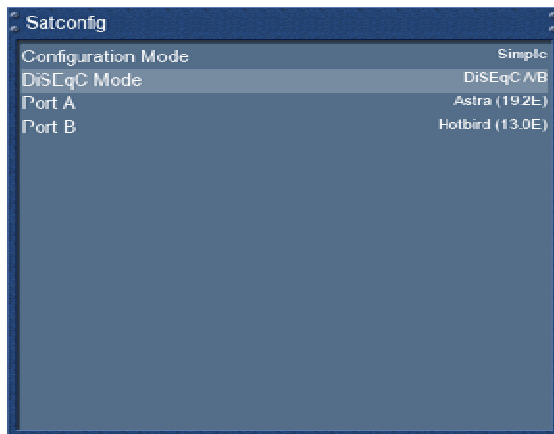

Le menu 'Satconfig' s'ouvrira.

Utilisez les boutons **haut/bas** pour naviguer vers l'option 'DiSEqC-Mode' et utilisez les boutons **gauche/droite** pour sélectionner 'DiSEqC A/B'.

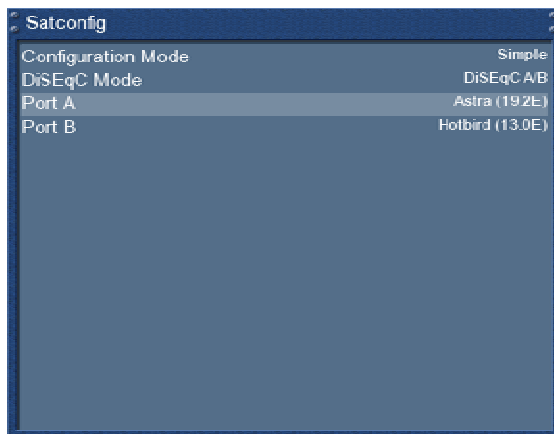

Pour le Port A et le Port B, sélectionnez les satellites désirés comme décrit dans la section **Single satellite – direct connection**.

Assurez-vous que chaque satellite est connecté dans chaque prise du Toneburst switch.

Si vous ne trouvez aucun service dans le transpondeur, recherchez plus tard, échangez les deux satellites dans la liste et essayez encore. Pressez le bouton **OK** pour sauvegarder les fonctions.

12.1.4 Quatre satellites via DiSEqC A/B/C/D (DVB-S)

Utilisez ce type de configuration si vous voulez recevoir quatre satellites d'un Single Universal ou Twin Universal LNB pour quatre ou huit parties. Cela n'a pas d'importance si vous utilisez une ou deux antennes pour le recevoir.

Dans ce cas, les LNB sont connectée à un Multiswitch duquel le signal est câblé via le câble coaxial vers les receveurs satellite (Dreamboxes) dans votre maison.

Veuillez lire la section **12.1 Configuration DVB-S** pour savoir comment aller jusqu'à ce menu.

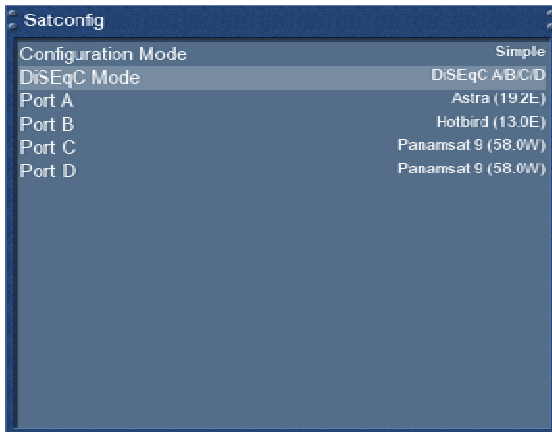

Le menu 'Satconfig' s'ouvrira

Utilisez les boutons **haut/bas** pour naviguer vers l'option 'DiSEqC-Mode' et utilisez les boutons **gauche/droite** pour sélectionner 'DiSEqC A/B/C/D'

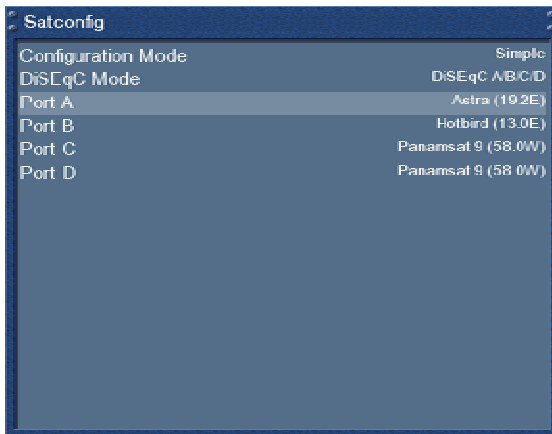

Pour les Ports A, B, C et D, sélectionnez les satellites choisis comme décrit à la section **Single satellite – direct connection**

Assurez-vous que chaque satellite est connecté dans chaque prise du Toneburst switch.

Si vous ne trouvez aucun service dans le transpondeur, recherchez plus tard, échangez les deux satellites dans la liste et essayez encore. Pressez le bouton **OK** pour sauvegarder les fonctions.

12.1.5 Utilisation de positionneur Stab USALS (DVB-S)

Utilisez ce type de configuration si vous voulez recevoir de nombreux satellites avec un positionneur stab muni d'un Single Universal LNB. Le câble coaxial est directement connecté de votre Dreambox au LNB.

Veuillez lire la section **12.1 Configuration DVB-S** pour apprendre comment aller jusqu'au menu.

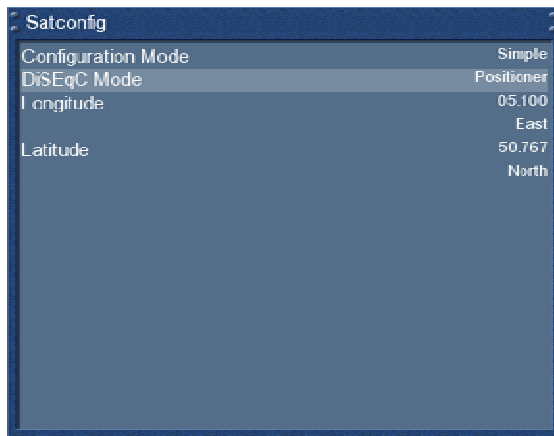

Le menu 'Satconfig' s'ouvrira.

Utilisez les boutons **haut/bas** pour naviguer vers l'option 'DiSEqC-Mode' et utilisez les boutons **gauche/droite** pour sélectionner 'Positionner'.

Ce menu est compréhensible pour un positionneur stab. Vous devez seulement entrer les données géographiques de votre résidence.

A l'adresse <http://www.heavens-above.com>, vous pouvez trouver les coordonnées de votre résidence.

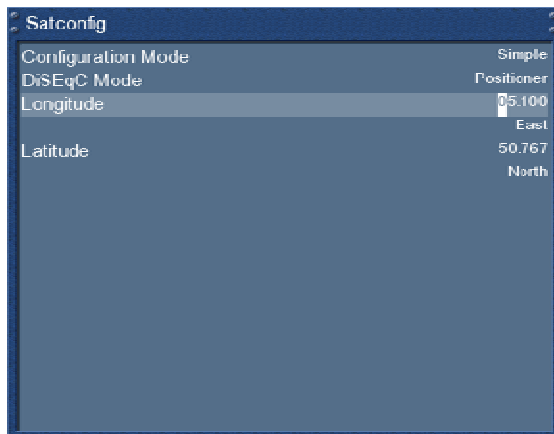

Le reste est fait automatiquement par votre Dreambox avec la construction dans USALS

USALS est un modèle pour calculer la position de tous les satellites en orbite avec une marge d'erreur inférieure à 0.1 degrés. **USALS** a été développé par la compagnie Stab.

Tout est fait automatiquement et cela ne requiert aucune connaissance technique.

12.1.6 Positionneur Stab sans USALS (DVB-S)

Utilisez ce type de configuration si vous voulez recevoir plusieurs satellites sans un positionneur Stab d'un « Single Universal LNB ». Le câble coaxial est directement connecté de votre Dreambox vers le LNB.

Veuillez lire la section **12.1 Configuration DVB-S** pour apprendre comment entrer dans ce menu.

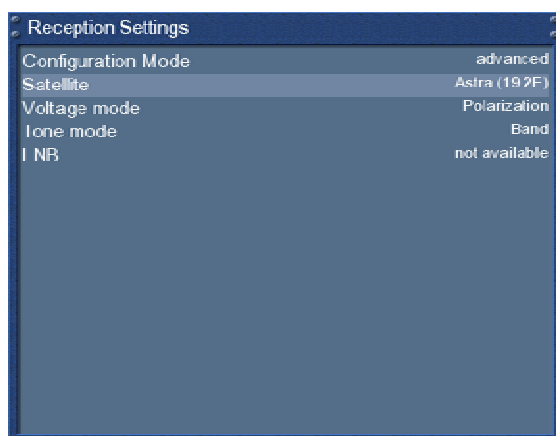

Le menu "Satconfig" s'ouvrira.

En utilisant les boutons de navigation "**left/right**" pour sélectionner la configuration "advanced".

Naviguez vers l'option "Satellite". Utilisez les boutons de navigation "**left**" et "**right**" pour sélectionner le satellite désiré.

Naviguez vers l'option "Satellite" et pressez le bouton de navigation **droit**.

Utilisez les boutons "**up/down**" pour naviguer vers l'option "DiSEqC-Mode" et utilisez les boutons « **left/right** » pour sélectionner "1.2".

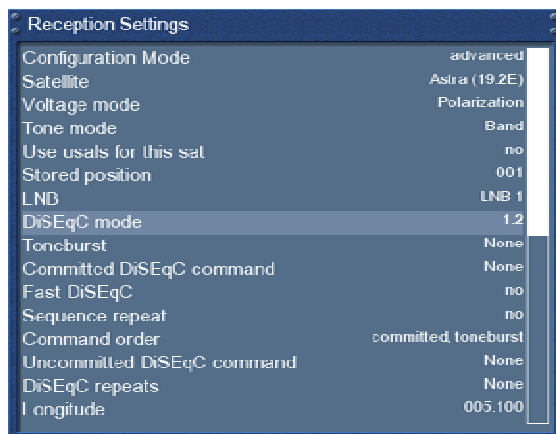

Naviguez vers l'option "Use usals for this sat" et changez le paramètre en "no" en utilisant les boutons de navigation « **left** » et « **right** ».

Naviguez vers l'option "Stored position" et entrez la position du satellite sélectionné, sauvegardé dans le positionneur en utilisant le clavier numérique.

Référez-vous au manuel d'instructions ou votre positionneur pour le numéro de la position sauvegardée.

12.1.7 Paramètre Tuner 2 (DVB-S)

Les mêmes possibilités d'applications pour le Tuner 1 sont aussi applicables pour Tuner 2. Il y a quelques options de configuration additionnelles.



Egaler le slot A:

Utilisez cette fonction si le Tuner 2 pourrait utiliser les mêmes fonctions que le Tuner 1.

Loopthrough pour slot A:

Utilisez cette option si vous connectez le LNB1 out vers le LNB2 in.

Rien n'est connecté:

Utilisez cette option si aucun câble n'est attaché au Tuner 2.

Câble secondaire de LNB motorisé

Utilisez cette option si vous êtes en train d'utiliser un positionneur avec un Twin- ou Quad LNB et si vous avez deux câbles connectés du LNB vers le LNB1 et le LNB2. Tuner 1 contrôle le positionneur et en utilisant Tuner 2, vous pouvez continuer de regarder la TV sur le même satellite pendant l'enregistrement. Tous les autres sont mis dehors.

12.2 Configuration Tuner DVB-C

Si le menu OSD n'est pas visible sur votre écran, pressez le bouton **Menu** pour ouvrir le menu principal OSD. Naviguez vers l'option 'Setup' et pressez le bouton **OK** pour le sélectionner.

1. Naviguez vers l'option "Service searching" et pressez le bouton **OK**.

- Le menu "Service searching" s'ouvrira.

2. Naviguez vers l'option "Tuner configuration" et pressez le bouton **OK**.

- Le menu "Choose tuner" s'ouvrira.

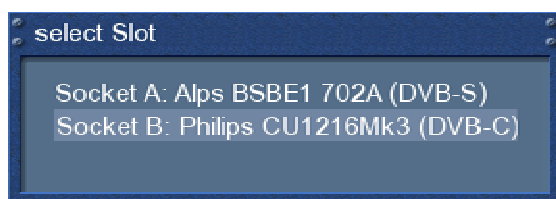

3. Utilisez les boutons de navigation "**up**" et "**down**" pour sélectionner le tuner DVB-C et pressez le bouton **OK**.

- Le menu "Reception settings" s'ouvrira.

Bandes de fréquence

Ce type de recherche trouve les fréquences utilisées par la plupart des providers. C'est le paramètre par défaut.

Utilisez les boutons de navigation "**left/right**" pour régler l'option "Used service scan type" en "Frequency bands".

Pressez le bouton **OK** pour sauvegarder vos paramètres.

Vous pouvez revenir au menu "Select slot".

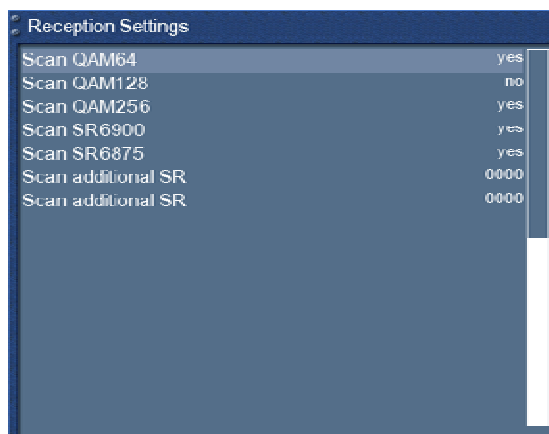
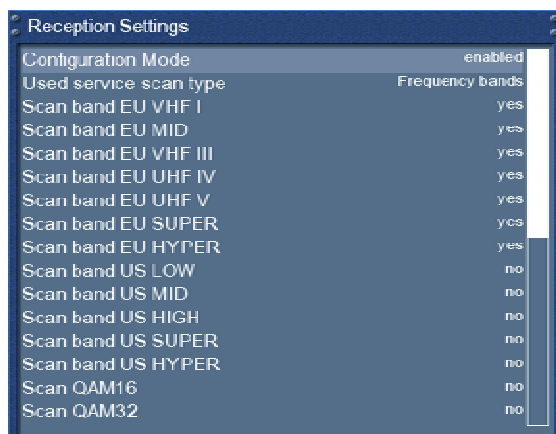

Recherche pas à pas

Ce type de recherche trouve les fréquences pas par pas dans un ensemble incrément.

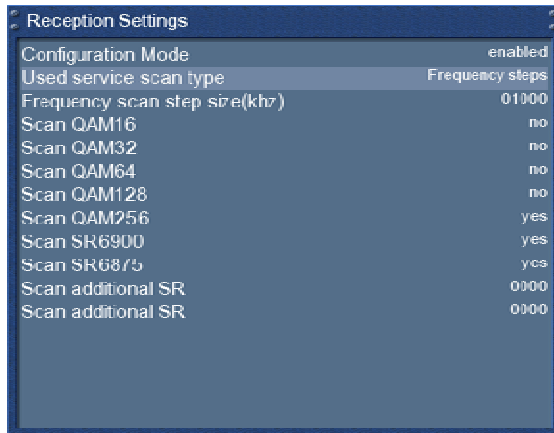

Utilisez les boutons de **navigation** “left/right” pour régler l’option “Used service scan type” en “Frequency steps”.

Etendue du balayage de fréquence (kHz): Utilisez le clavier numérique pour régler l’incrément.

Pressez le bouton **OK** pour sauvegarder vos paramètres.

Vous reviendrez au menu “Select slot”.

Provider

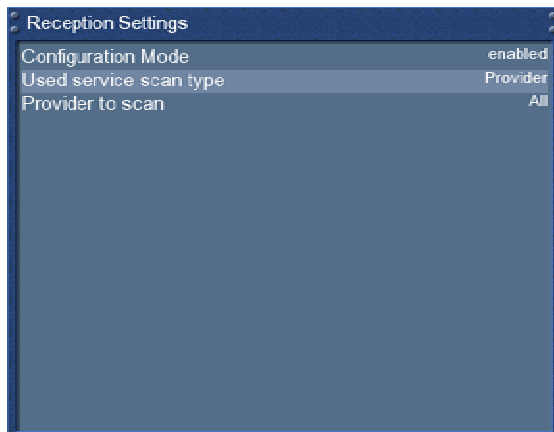

Ce type de recherche cherche en utilisant une liste de providers connus.

Utilisez les boutons de **navigation** “left/right” pour régler l’option “Used service scan type” en “Provider”.

Pressez la touche OK pour activer votre sélection.

Vous reviendrez au menu ‘Select Slot”.

12.2.1 Paramètre Tuner 2 (DVB-C)

La même solution est applicable si vous êtes en train d'utiliser un second DVB-C tuner dans votre Dreambox (voir chapitre *12.2 Configuration Tuner DVB-C*).

12.3 Configuration Tuner DVB-T

Si le menu OSD n'est pas visible sur votre écran, pressez le bouton **Menu** pour ouvrir le menu principal OSD. Naviguez vers l'option 'Setup' et pressez le bouton **OK** pour le sélectionner.

1. Naviguez vers l'option "Service searching" et pressez le bouton **OK**.

➤ Le menu "Service searching" s'ouvrira.

2. Naviguez vers l'option "Tuner configuration" et pressez le bouton **OK**.

➤ Le menu "Choose tuner" s'ouvrira.

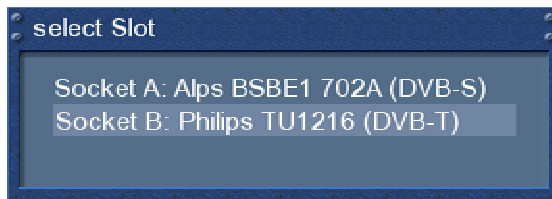

3. Utilisez les boutons de **navigation "up"** et **"down"** pour sélectionner le tuner DVB-T et pressez le bouton **OK**.

➤ Le menu "Reception settings" s'ouvrira.

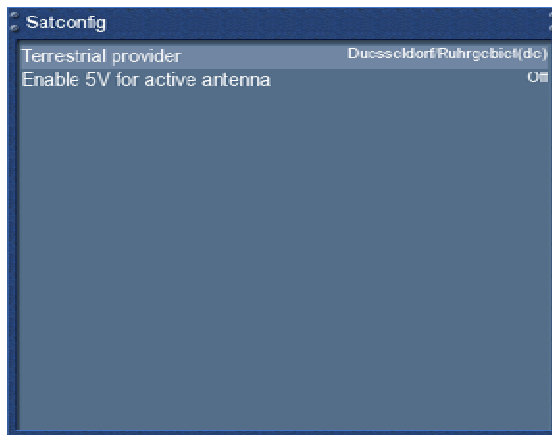

Choisissez votre région en pressant sur les boutons de **Navigation gauche/droite**.

Si vous avez connecté une antenne active et que vous voulez activer l'antenne sans l'alimentation d'énergie originale, mettez l'option 'Enable 5V for active antenna' en 'On'.

Pressez le bouton **OK** pour sauvegarder vos applications.

12.3.1 Paramètre Tuner 2 (DVB-T)

Possibilité d'appliquer la même configuration si vous êtes en train d'utiliser un second DVB-T tuner dans votre Dreambox (voir chapitre *12.3 Configuration Tuner DVB-T*).

12.4 Recherche automatique

Si le menu OSD n'est pas visible sur votre écran, pressez le bouton **Menu** pour ouvrir le menu principal OSD. Naviguez vers l'option 'Setup' et pressez le bouton **OK** pour le sélectionner.

1. Naviguez vers l'option "Service searching" et pressez le bouton **OK**.

➤ Le menu "Service searching" s'ouvrira.

2. Naviguez vers l'option "Automatic scan" et pressez le bouton **OK**.

➤ Le menu "Automatic scan" s'ouvrira.

3. Utilisez les boutons de **navigation "up"** et **"down"** pour sélectionner le Tuner DVB-T et pressez le bouton **OK**.

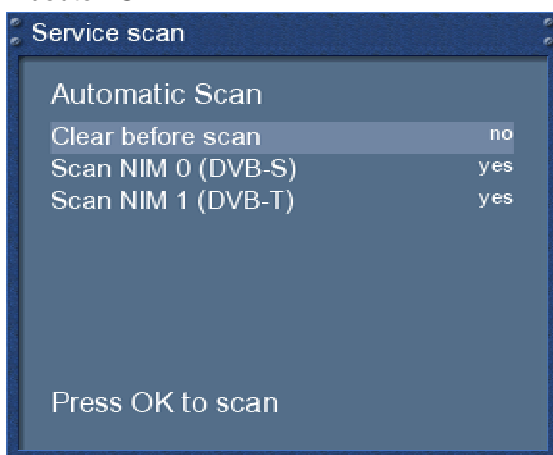

Mettez l'option 'Clear before scan' en 'Yes' si vous voulez supprimer tous les services avant que le scan ne commence. Autrement, quittez la fonction sur 'No'.

Utilisez les boutons de **navigation haut/bas** pour sélectionner un tuner et les boutons de **Navigation gauche/droite** pour permettre ou non le scan pour le tuner sélectionné.

Pressez le bouton **OK** pour commencer le scan pour tous les tuners quand l'option est mise en 'Yes'.

Note:

La recherche peut seulement avoir lieu une fois, si vous êtes entrain d'utiliser deux tuners du même type (DVB-S, 2xDVB-T or 2x DVB-C) depuis que la liste de service est la même pour les deux. Ce n'est **pas** nécessaire d'effectuer les recherches séparément pour chaque tuner.



Vous pouvez voir la progression de la recherche ici.

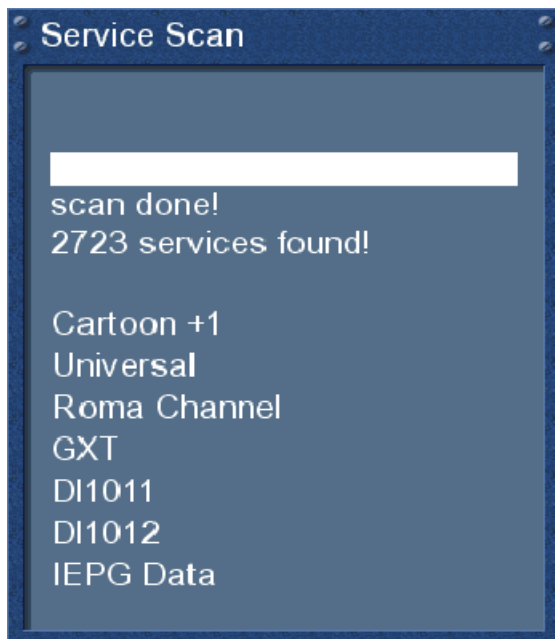

La recherche est finie une fois que vous voyez ce menu.
Il montre combine de chaînes ont été trouvées pendant la recherche.

Pressez le bouton **OK** pour fermer ce menu.

12.5 Recherche manuelle

Si le menu OSD n'est pas visible sur votre écran, pressez le bouton **Menu** pour ouvrir le menu principal OSD. Naviguez vers l'option 'Setup' et pressez le bouton **OK** pour le sélectionner.

1. Naviguez vers l'option "Service searching" et pressez le bouton **OK**.

➤ Le menu "Service searching" s'ouvrira.

2. Naviguez vers l'option "Manual scan" et pressez le bouton **OK**.

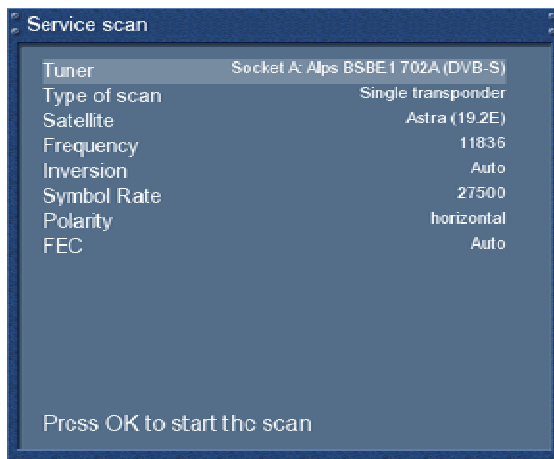

Le menu 'Service scan' s'ouvrira.

Utilisez les boutons de **Navigation gauche/droite** pour sélectionner le tuner sur lequel vous voulez lancer la recherche du service manuellement.

Toutes les autres options peuvent changer en utilisant les boutons de **Navigation gauche/droite** et selon le type de tuner sur lequel vous voulez lancer la recherche.

Pressez le bouton **OK** pour commencer la recherche manuelle.

13. Mise à jour du logiciel

13.1 Sauvegarder les paramètres

Avant d'installer un nouveau logiciel sur votre Dreambox, vous devriez sauvegarder vos paramètres, sinon, ils seront perdus.

Si le menu OSD n'est pas visible sur votre écran, pressez le bouton **Menu** pour ouvrir le menu principal OSD. Naviguez vers l'option "Games/Plugins" et pressez le bouton **OK** pour le sélectionner.

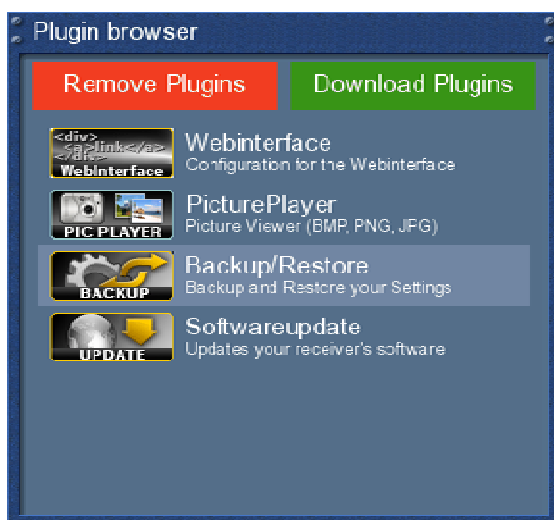

Naviguez vers l'option "Backup/Restore" et pressez le bouton **OK**.



Mettez l'option "Backup Mode" sur "only /etc/enigma2 directory".

Mettez l'option "Backup Location" sur "Harddisk".

Pressez le bouton d'option bleu **pour commencer** la sauvegarde.

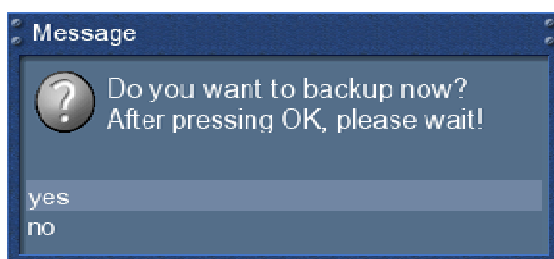

Vous êtes prêt si vous voulez sauvegarder maintenant.

Répondez par "yes".

Vous recevrez un message disant "Execution finished" si le processus de sauvegarde a été terminé avec succès.

13.2 Rétablir les paramètres

Veillez lire le chapitre 13.1 pour savoir comment atteindre ce menu.

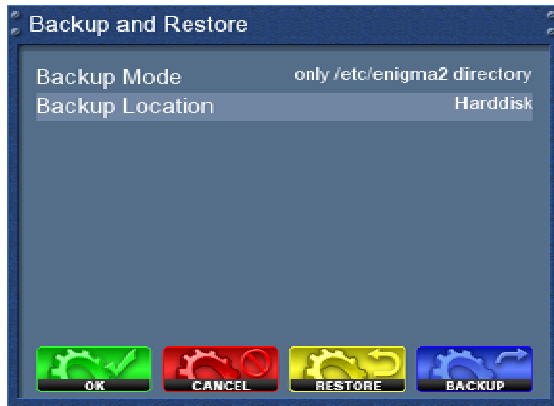

Pressez le bouton d'option jaune pour rétablir vos paramètres.

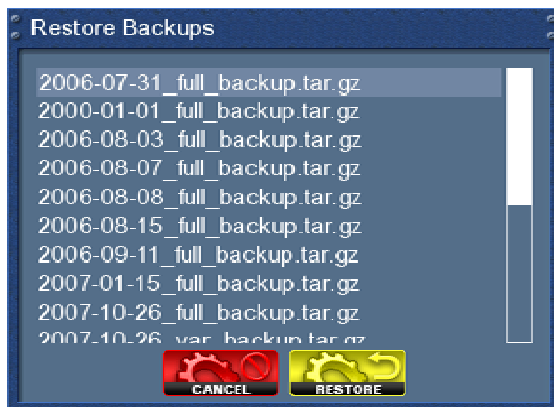

Vous êtes prêt avec une liste de sauvegardes que vous avez déjà faites précédemment.

Sélectionnez la sauvegarde désirée et pressez le **bouton d'option jaune pour restaurer vos paramètres.**

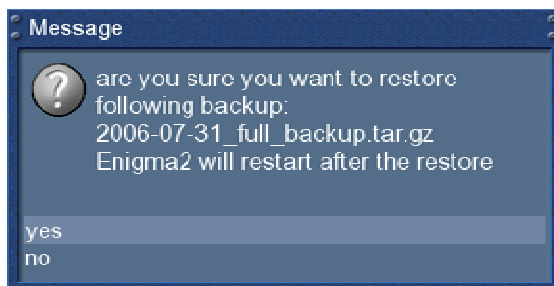

Vous êtes prêt si vous voulez restaurer maintenant.

Répondez par "yes".

Le système sera rebooté avec les paramètres que vous voulez.

13.3 Installer un nouveau logiciel

Comment puis-je installer un nouveau logiciel sur ma Dreambox DM 7025 / DM 7025+?

Annexes:

- PC avec système d'exploitation Windows
- Logiciel DreamUp (version récente sur <http://www.dream-multimedia-tv.de>)
- 1 câble serial null modem
- 1 câble network (optionnel)

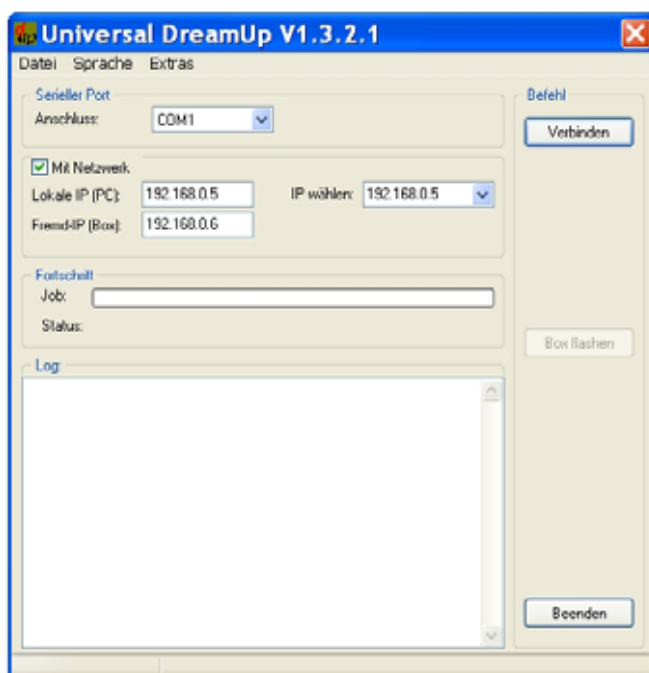

Premièrement, déconnectez votre Dreambox du courant.

Démarrer le logiciel DreamUp sur votre PC.

Sélectionnez COM1 ou COM2 selon le port auquel est connecté le câble du null modem.

Cochez la case "Use network" si votre PC et votre Dreambox sont connectés en utilisant un câble network.

La mise à jour du logiciel peut être fait sans support network, mais cela prend au moins 30 minutes.

Entrez l'IP de votre PC sous "Local-IP (PC)" vous trouverez l'IP de votre Dreambox sous "Foreign-IP (Box)".

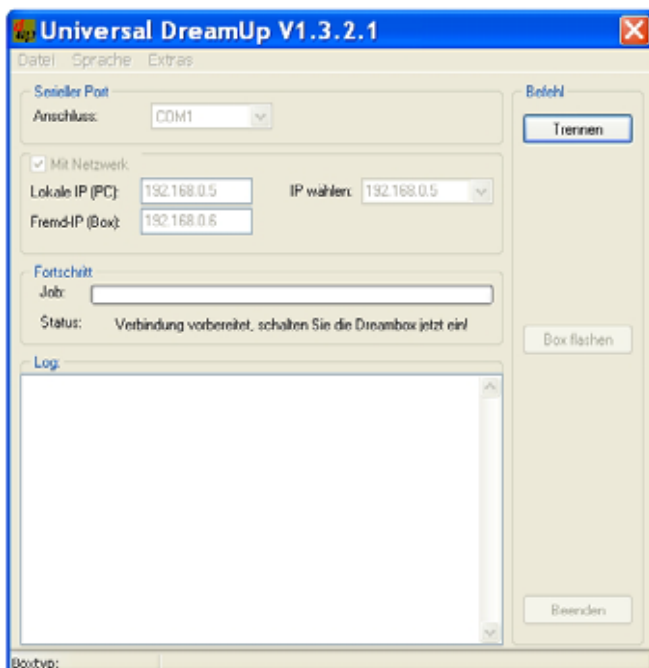

Cliquez sur le bouton "Connect" et reconnectez votre Dreambox sur le courant.

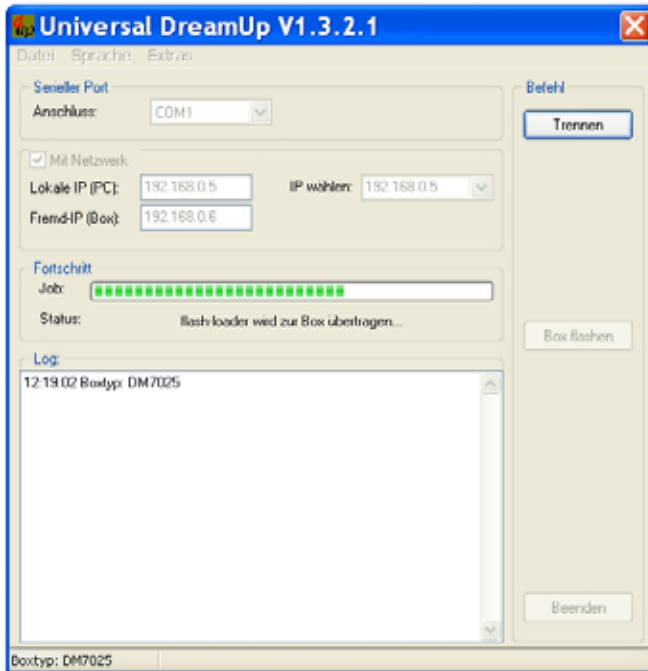

Le flash du chargeur sera maintenant transféré vers votre Dreambox.



Après que le flash du chargeur ait été transféré vers votre Dreambox, sélectionnez le bouton "Flash Box" dans le logiciel DreamUp.

Sélectionnez l'image du logiciel et cliquez sur le bouton "Open".

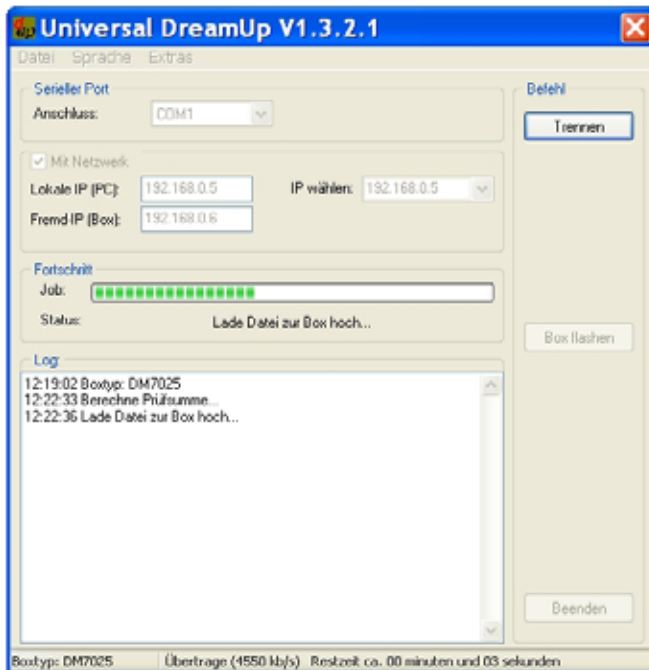

Le nouveau logiciel est maintenant transféré vers votre Dreambox.



Si le processus a été terminé avec succès, vous recevrez un message disant "Box was flashed successfully".

Cliquez sur "OK" et ensuite sur "Exit".

Déconnectez et reconnectez votre Dreambox du courant.

14. Menu du système d'information

14.1 Service

Si le menu OSD n'est pas visible sur votre écran, pressez le bouton **Menu** pour ouvrir le menu principal OSD. Naviguez vers l'option 'Information' et pressez le bouton **OK** pour le sélectionner.

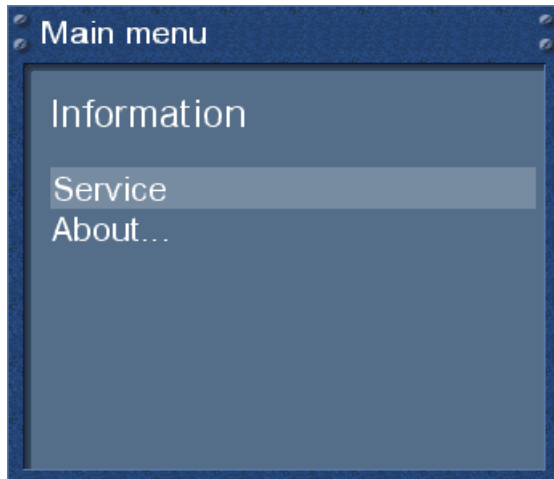

Le menu "Information" s'ouvrira.

Naviguez vers l'option "Service" et pressez le bouton **OK**.

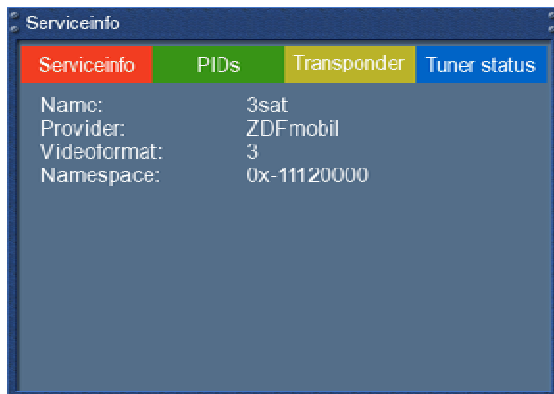

Cette fenêtre montre une information technique détaillée sur les services courants.

Pressez un des quatre boutons d'options pour avoir **les informations suivantes**:

rouge = Serviceinfo
vert = PIDs
jaune= Transpondeur
bleu = statut tuner

Pressez le bouton **OK** pour fermer ce menu.

14.2 A propos (Hard- and Software)

Si le menu OSD n'est pas visible sur votre écran, pressez le bouton **Menu** pour ouvrir le menu principal OSD. Naviguez vers l'option 'Setup' et pressez le bouton **OK** pour le sélectionner.

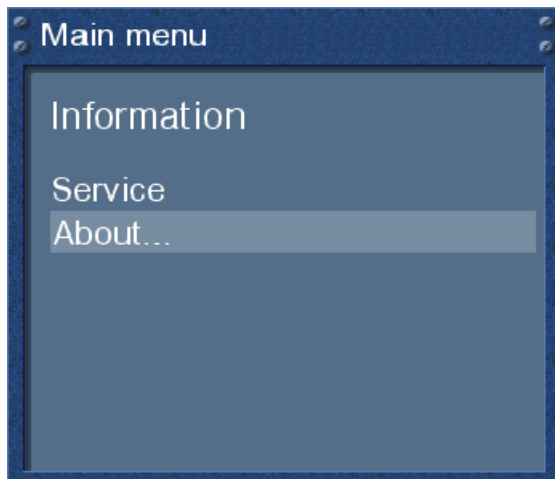

Le menu 'Information' s'ouvrira.

Naviguez vers l'option 'About...' et pressez le bouton **OK**.

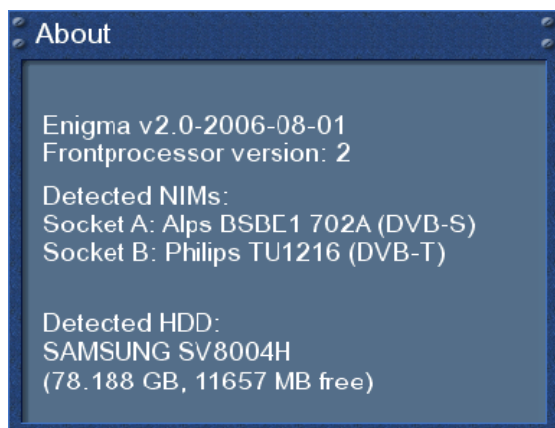

Cette fenêtre montre toute l'information relevant des Hard- et Software de votre Dreambox.

Pressez le bouton **OK** pour fermer ce menu.

15. Troubles du fonctionnement

Problème	Cause Possible	Solution
Pas de son, pas d'image, Affichage LCD ne s'est pas allumé	Installation électrique défectueuse	Vérifiez l'installation et les connexions
	LNB défectueux	Echangez LNB
	Mauvaise fonction du Tuner	Revoyez les fonctions (voir 11.1 DVB-S configuration)
	Antenne alignée incorrectement	Réalignez l' antenne
Mauvaise ou arrêt de la réception du faisceau vidéo	Forte pluie ou neige	Enlevez la neige de l'antenne
	Antenne alignée incorrectement	Réalignez l'antenne
	L'antenne est trop petite	Installez une plus grosse antenne
	Un obstacle entre l'antenne et le satellite (e.x. maison ou arbre)	Repositionnez l'antenne de telle manière il y a une 'vue' claire vers le satellite
Pas de réception d'une chaîne qui fonctionnait avant	Antenne alignée incorrectement ou défectueuse	Vérifiez l'antenne
	Chaîne est transmise dans une nouvelle slot	Lancez une recherche de services (voir chapitre 11)
	La transmission de la chaîne était terminée	—————
Pas de réception des chaînes: Sat1, Pro7, Kabel ...	Interférence d'un téléphone sans fil DECT	Augmentez la distance entre la station de base du téléphone et la Dreambox ou achetez un câble coaxial avec une très haute valeur de protection
Vous ne savez rien enregistrer de plus	Disque dur plein	Effacez des enregistrements longs sans importance
Télécommande ne fonctionne pas	Les piles sont insérées de façon incorrecte	Remettez les piles et vérifiez la polarité
	Les piles sont vides	Insérez de nouvelles piles
	La Télécommande est en mauvais mode (Dream-Mode, TV-Mode)	Pressez le bouton Dream-Mode ou TV-Mode
	Le logiciel ne réagit pas	Reboot Dreambox
Dreambox ne réagit pas	Dreambox est verrouillé	Reboot Dreambox

16. Paramètre Mode TV

Le code de quatre digits est sélectionné parmi la '**device list**' et entré dans la Télécommande. La **liste des codes** la plus récente peut être trouvée sur notre site.



16.1 Programmer la télécommande

- Pressez le bouton **TV-Mode** une fois.
- Pressez le bouton **SHIFT/Setup** pendant 3 secondes, le bouton **TV-Mode** s'allumera deux fois.
- Utilisez le **pavé numérique** pour entrer le code de quatre chiffres sur la télécommande. Le bouton **TV-Mode** s'allumera une fois pour chaque chiffre que vous entrez. Une fois que vous avez rentré tous les quatre chiffres le bouton **TV-Mode** s'allumera deux fois.
- La télécommande quitte le mode de programmation automatiquement.
- Si aucun code n'est entré dans les 10 secondes la télécommande quittera le mode de programmation automatiquement.

16.2 Liste des codes TV

A.R. Systems	0067 0382	Black Star	0277
Accent	0067	Blacktron	0312
Admiral	0117 0123 0448 0243 0294	Blackway	0312
Adyson	0247 0246	Blaupunkt	0221 0225 0230 0243 0357 0358
Agashi	0246		0348
Agazi	0294	Blue Sky	0248 0312 0485 0067 0517 0698
AGB	0546	Blue Star	0312
Agef	0117	Bondstec	0277
Aiko	0246 0039 0067 0401 0065 0463	Boots	0247
	0102 0391 0221 0294 0247	BPL	0312 0067
Aim	0067	Brandt	0531 0139 0429 0235 0267 0363
Akai	0391 0238 0401 0067 0463 0221		0226 0228 0317 0365
	0065 0039 0102 0248 0193	Brinkmann	0448 0067 0549
	0546 0586 0578 0510 0247	Brionvega	0067 0117
	0661 0246 0294	Britannia	0246 0247
Akiba	0248 0312 0485 0067	Brother	0294
Akura	0248 0389 0312 0039 0442 0294	Bruno	0117
	0067	BSR	0193 0324
Alba	0248 0265 0039 0448 0400 0385	BTC	0248
	0401 0067 0246 0277 0193	Bush	0248 0265 0193 0379 0039 0066
	0517 0066 0698 0609		0312 0067 0385 0401 0404
Alcyon	0106		0549 0294 0391 0517 0238
Allorgan	0236 0324 0247		0324 0247 0698
Allstar	0067	Capsonic	0294
Amplivision	0247 0430 0350 0400	Carad	0640 0067
Amstrad	0039 0546 0294 0248 0401 0463	Carena	0485 0067
	0442 0067	Carrefour	0066 0100
Anglo	0039 0294	Cascade	0039 0067
Anitech	0039 0106 0294 0067	Cathay	0067
Ansonic	0400 0132 0039 0067 0404 0193	CCE	0067
	0353 0441 0289 0277 0042	Centurion	0067
	0458	Century	0117 0243 0277 0268
Apollo	0503	CGE	0104 0114 0336 0106 0277 0193
Arc en Ciel	0429 0531 0139 0226 0363 0228		0448 0400
Arcam	0246 0429 0247	Cimline	0039 0265 0248
Aristona	0067 0586 0042	City	0039
Arthur Martin	0193 0430	Clarivox	0448 0100
ASA	0135 0376 0100 0134 0117	Clatronic	0248 0294 0400 0401 0247 0106
Asberg	0067 0106		0277 0067 0039 0132 0350
Asora	0039		0609
Asuka	0248 0294 0246 0312 0247	Clayton	0415
Atlantic	0067 0246 0236 0289 0350	CMS Hightec	0247
Atori	0039	Concorde	0039
Auchan	0193 0430	Condor	0246 0277 0312 0350 0067 0400
Audiosonic	0067 0139 0247 0400 0367 0294		0039 0132 0441 0448
	0248 0458	Contec	0246 0039 0187 0041 0066
Audioton	0247 0400 0294	Continental Edison	0531 0139 0267 0226 0228 0429
Ausind	0106		0363 0235 0317 0517
Autovox	0117 0236 0267 0106 0379 0247	Cosmel	0039 0367
	0277 0366	Crezar	0243
Awa	0041 0066 0039 0187 0404 0442	Crosley	0117 0277 0104 0114 0106 0193
	0067		0243
Ayomi	0268	Crown	0039 0400 0106 0067 0389 0609
Baird	0139 0373 0102 0247 0238		0448 0238 0517
Barco	0410 0193	CS Electronics	0277 0246 0248
Basic Line	0248 0039 0404 0067 0597 0193	CTC	0277
	0312	Cybertron	0248
Bastide	0247	Daewoo	0039 0067 0246 0404 0248 0247
Baur	0333 0225 0542 0067 0221 0391	Dainichi	0248 0246
	0379 0535 0040	Dansai	0067 0294 0065 0246
Bazin	0247	Dansette	0442
Beko	0400 0067	Dantax	0400
Beon	0067 0448	Datsura	0238
Best	0367 0400	Dawa	0067
Bestar	0067 0400 0404	Daytron	0039 0404 0067
Binatone	0247	Decca	0102 0546 0067 0247
		General Technic	0039
Deitron	0067	Genexxa	0248 0067 0442
Denko	0294	Germanvox	0243
Desmet	0350 0067	Goldhand	0246
Diamant	0067	Goldline	0367
Digiline	0067	GoldStar	0067 0400 0039 0247 0277 0246
Dixi	0039 0067 0277 0247		0193 0391

Domland	0424	Goodmans	0066 0102 0067 0039 0294 0546
Drean	0067		0404 0517 0401 0586 0373
DTS	0039		0265 0065 0510 0590 0247
Dual	0379 0247 0373 0289 0366 0549		0365
	0067 0382 0424 0429 0333	Gorenje	0400
Dumont	0117 0134 0132 0243 0247 0100	GPM	0248
	0102	Gradiente	0067 0083
Dux	0067 0042	Graetz	0391
Dynatron	0067	Granada	0067 0430 0256 0389 0042 0102
Elbe	0465 0268 0289 0400 0193 0067		0138 0238 0247 0106 0066
	0248 0221 0441 0640		0546 0503 0365 0590
Elcit	0117 0277 0546 0132 0193	Grandin	0312 0248 0430 0067 0039 0350
Elekta	0294 0312		0193 0485 0609 0640
Elin	0246 0067 0135 0134 0578 0391	Gronic	0247 0132
	0379 0193 0039	Grundig	0225 0221 0517 0100 0106 0235
Elite	0248 0067		0267 0067 0586
Elman	0132	Halifax	0294 0246 0247
Elta	0039 0294	Hampton	0246 0247
Emerson	0243 0117 0277 0067 0401 0100	Hanimex	0324
	0312 0350	Hanseatic	0067 0312 0379 0193 0391 0424
Emperor	0312		0243 0350 0458 0400 0039
Erres	0067 0042		0324 0247 0549
Etron	0067 0039 0193	Hantarex	0039 0243 0067 0132
Euro-Feel	0294	Hantor	0067
Europa	0067	Harwood	0039 0442 0067
Europhon	0067 0546 0132 0243 0247 0277	HCM	0294 0039 0312 0442 0247 0248
	0193		0448 0067
Expert	0236 0430 0289 0193	Hema	0247 0039
Exquisit	0067 0277	Hemmermann	379
Fenner	0404 0039	Hifivox	0531 0139 0226 0429
Ferguson	0317 0365 0268 0139 0590 0655	Hikona	0248
Fidelity	0246 0401 0193 0294 0067	HiLine	0294 0067
Filsai	0247	Hinari	0238 0066 0067 0248 0039 0193
Finlandia	0238 0376 0389 0578 0391		385 0473 0517 0265 0324
Finlux	0135 0134 0067 0376 0247 0102	Hisawa	0312 0248 0430 0485
	0193 0106 0546 0100 0117	Hit	117
	0132 0441 0661 0522	Hitachi	0255 0066 0379 0503 0193 0373
Firstline	0324 0351 0246 0067 0404 0415		0226 0228 0247 0336 0224
	0277 0039 0193 0132 0247		0546 0102 0067 0135 0586
	0441 0379 0561 0268 0102		0180 0578
	0265 0698 0238	Hitsu	039 0485 0248
Fisher	0134 0247 0066 0238 0400 0585	Hornyphone	0067 0042
	0117 0187 0391 0193 0333	Hoshai	0248 0485
	0379 0102	Huanyu	0404 0246
Flint	0067 0485 0102 0248	Hygashi	0247 0246
FNR	0132	Hyper	0039 0246 0247 0277
Formenti	0117 0243 0246 0350 0193 0106	Hypersonic	0391
Fortress	0123 0117	Hypson	0067 0294 0247 0312 0485 0430
Fraba	0400 0067		268
Friac	0039 0067 0132	Iberia	067
Frontech	0277 0294 0379 0247 0039	ICE	294 0247 0067 0401 0248 0246
Fujitsu	0236 0102 0132 0247 0193		039
Fujitsu General	0039	Ices	248 0246
Funai	0294 0324	Imperial	0067 0277 0400 0448 0193 0561
Galaxi	0132 0067		104 0114 0106 0379 0226
Galaxis	0400 0448 0067 0132	Indesit	267 0243
GBC	0243 0193 0039 0404 0248	Indiana	0067
GE	0590 0139 0317 0365 0373	Ingelen	0517 0640
Geant Casino	0193 0430	Inno Hit	0039 0102 0067 0248 0247 0106
GEC	0102 0193 0391 0235 0546 0067		546 0277
	0247 0379	Innovation	0549
Geloso	0243 0277 0039 0193 0404	Interactive	0441
General	0139 0317 0501	Interbuy	0039 0294 0277
Interfunk	0067 0042 0117 0542 0357 0193	Matsui	0265 0039 0385 0041 0102 0066
	391 0400 0531 0139		067 0586 0517 0247 0324
Internal	0067		401 0463 0473 0609 0485
Intervision	0312 0247 0485 0067 0401 0549		379 0546 0065 0193 0238
	400 0424 0517 0248 0132		225 0221 0365
	193 0294 0277	Mediator	0067 0586 0042
Irradio	039 0067 0248 0277 0106	Medion	0067 0698 0549
Isukai	248 0067 0312	Megas	0640
ITC	247	Melvox	0430
ITS	067 0401 0248 0312 0294 0246	Memorex	0039
ITT	193 0510 0379 0391 0503 0578	Memphis	0367 0102 0039 0415
	597 0376 0238	Mercury	0067 0039
ITV	294 0067 0277	Metz	0117 0225 0243 0221 0397

Jea	066		Micromaxx	0067 0698
JEC		065	Minerva	0517 0225 0100 0106 0221 0267
JVC		0683 0083 0066 0401 0248	Minoka	0442 0067 0389
Kaisui		0248 0312 0067 0246 0485 0247	Mitsubishi	0138 0180 0542 0067 0117 0066
		039		267
Kamp		0246	Mivar	0400 0106 0246
Kapsch		0236 0193 0391 0289 0134	Monaco	0039
Karcher		0067 0400 0312 0132 0640 0294	Motion	0106
KB Aristocrat		0193	MTC	0400 0379 0542
Kendo		0265 0277 0132 0067 0458 0400	Multistandard	0132
		441 0640	Multitec	0067 0698
Kennedy		0236 0243 0193 0465	Multitech	0247 0379 0039 0246 0277 0132
Kingsley		0246		400 0067
Kneissel		0465 0289 0400 0268 0067 0441	Murphy	0134 0246 0102 0193
		640	NAD	0391
Kolster		0067	Naiko	0067
Konka		0248 0401 0067	Nakimura	0404 0067
Kontakt		0517	National	0267 0244 0256
Korpel		0067	NEC	0066 0350 0485 0039 0404 0247
Korting		0117 0400 0350		0067
Kosmos		0067	Neckermann	0067 0221 0400 0535 0040 0230
Kotron		0442 0294		0586 0193 0357 0448 0379
Kraking		0268		0117 0243 0277 0247 0441
Kyoshu		0294 0442	NEI	0067 0367 0401
Kyoto		0415 0193	Nesco	0277
Lemair		0441	Network	0367
Lenco		0039 0134 0193 0067	Neufunk	0067 0039 0586 0640
Lenoir		0039	New Tech	0067 0039 0586 0373 0247
Lesa		277	New World	0248
Leyco		0294 0102 0067 0324 0609	Nicamagic	0246
LG		067 0400 0039 0247 0277 0246	Nikkai	0102 0248 0067 0247 0294 0065
		193 0391		0367 0246 0039 0066
Liesenkotter		0067 0357 0358	Noblex	0067 0294
Lifetec		0039 0294 0549 0067 0404 0248	Nobliko	0132 0106 0100 0246
		698	Nogamatic	0429 0531 0139 0226
Lloyd's		0039	Nokia	0391 0193 0510 0379 0578 0522
Loewe		0542 0067 0117 0400		0389 0503 0238 0404 0661
Logik		0041 0401		0376
Logix		0698	Nordmende	0139 0531 0317 0429 0226 0373
Luma		0236 0067 0193 0289 0441 0404		0228 0243 0605 0590 0225
		039		0067 0365
Lumatron		0236 0067 0193 0289 0391 0247	Novatronic	0067 0135
		0294	Oceanic	0597 0193 0430 0391 0324 0238
Lux May		0067 0039	Okano	0400 0067 0294 0102
Luxor		0224 0267 0510 0522 0379 0391	Omega	0294
		238 0578 0193 0376	Onwa	0401 0248 0463
Madison		0067	Opera	0067
Magnadyne		0117 0277 0546 0132 0193	Orbit	0067
Magnafon		0546 0243 0106 0132 0246	Orion	0265 0324 0350 0385 0041 0067
Mandor		0294		0039 0351 0132 0473 0586
Manesth		0067 0265 0247 0294 0350 0065		0685 0294 0442
		324	Orline	0067 0248
Manhattan		0067	Ormond	0415 0698
Marantz		0067	Osaki	0102 0248 0247 0294 0067 0442
Marelli		0117		0404
Mark		0067 0247 0246 0404 0039	Osio	0067
Masuda		0248	Oso	0248
Osume		0187 0102 0066 0248	Reflex	0067
Otto Versand		0040 0535 0066 0123 0542 0067	Revox	0067 0400
		0586 0225 0379 0221 0391	Rex	0236 0441 0277 0193 0289
		0265 0139 0243 0324 0256	RFT	0117 0400 0458 0102 0294
		0277 0333 0350 0247	Roadstar	0039 0294 0248 0448
Pael		0246	Robotron	0117
Palladium		0400 0067 0221 0535 0040 0230	Royal Lux	0400 0442
		0448 0586 0277 0357 0379	Saba	0317 0243 0117 0429 0193 0139
		0117 0193 0243 0247 0441		0531 0546 0373 0391 0528
		0685		0226 0228 0365 0235 0655
Palsonic		0294 0442 0067		0578
Panama		0039 0247 0294 0246 0067 0277	Sagem	0485 0640 0312
Panasonic		0256 0680 0280 0244 0243 0391	Saisho	0265 0546 0039 0041 0247 0193
		0267 0397 0546 0067 0193		0294
		0578	Salora	0224 0379 0193 0389 0391 0546
Panavision		0067 0441		0578
Pathe Cinema		0193 0268 0246 0430 0350 0379	Sambers	0243 0546 0106 0132
Pathe Marconi		0235 0243 0531 0139 0226 0228	Samsung	0067 0586 0617 0039 0247 0400
		0363 0429 0267		0294 0246 0102 0238

Pausa	0039	Sandra	0246 0247
Perdio	0102 0350 0193 0067	Sanela	0268
Perfekt	0067	Sansui	0067 0401
Pershin	0430	Sanyo	0238 0187 0066 0041 0400 0102
Philco	0117 0114 0104 0448 0106 0243		0246 0247 0134 0243 0039
	0277 0193 0400 0067		0193 0067 0585
Philharmonic	0247	Save	0067
Philips	0586 0067 0042 0353 0221 0117	SBR	0067 0586 0042
	0373	Schaub Lorenz	0379 0578
Phoenix	0067 0117 0350 0400 0415 0246	Schneider	0067 0586 0042 0333 0379 0549
	0193 0102		0424 0382 0366 0289 0353
Phonola	0067 0586 0042 0117 0246		0373 0247 0277 0401 0248
Pioneer	0067 0458 0400 0373 0391 0139		0391 0193 0698
Pionier	0400	SEG	0247 0294 0039 0277 0066 0132
Plantron	0067 0294 0039		0193 0067 0246 0698 0517
Playsonic	0247	SEI	0117 0132 0040 0193 0546 0379
Poppy	0039		0243 0324 0236 0067
Portland	0404	Seleco	0236 0289 0193 0441
Prandoni-Prince	0277 0546 0391 0243 0106	Sencora	0039
Precision	0247	Sentra	0065 0248 0039
Prima	0039 0294	Serino	0485 0640
Prinz	0102 0379 0224	Sharp	1223 0123 0187 0066 0324 0683
Profex	0039 0193		0083
Proline	0351 0102 0067 0042 0655	Shorai	0324
Prosonic	0067 0244 0246 0400 0404 0609	Siam	0067
	0401	Siarem	0193 0117 0132 0243
Protech	0067 0247 0039 0277 0379 0132	Siemens	0221 0230 0225 0243 0357 0358
	0294 0448 0367 0698		0187 0067
Provision	0067	Sierra	0067 0586 0042
Pye	0067 0586 0042 0117	Siesta	0400
Pymi	0039	Silva	0246 0067
Quadra Vision	0430	Silver	0066 0391
Quasar	0277	Singer	0117 0132 0277 0430 0465 0039
Quelle	0067 0040 0041 0531 0139 0542	Sinudyne	0117 0265 0132 0243 0324 0193
	0379 0221 0391 0066 0247		0391 0546 0379 0040 0236
	0277 0104 0114 0357 0336		0067
	0100 0134 0135 0187 0225	Sogera	0350
	0230 0243 0294 0698	Solavox	0391 0102 0193 0578
Questa	0066	Sonitron	0238 0400 0247
R-Line	0067	Sonneclair	0067
Radialva	0139 0248 0193 0067	Sonoko	0067 0039 0294 0312 0247
Radiola	0067 0586 0042 0353	Sonolor	0238 0597 0193 0430 0535 0040
Radiomarelli	0117 0546 0277 0067		0578
RadioShack	0067	Sontec	0067 0400 0324
Radiotone	0039 0067 0458 0400 0609 0448	Sony	1535 1040 1681 0535 0040 0041
	0294 0442		0030 0066 0132 0681 0104
Rank	0100	Sound & Vision	0132 0248 0404
RCA	0590 0655 0365	Soundwave	0067 0350 0448
Recor	0067	Ssangyong	0039
Rediffusion	0391 0578 0066	Standard	0248 0039 0247 0350 0067 0404
Redstar	0067		
Starlite	0039 0193 0067 0294	Unic Line	0067 0503
Stenway	0312 0248	United	0067
Stern	0236 0289 0193	Universum	0376 0135 0225 0503 0391 0277
Strato	0067 0294 0039		0522 0510 0400 0230 0448
Sunkai	0324 0385 0351 0485 0248 0265		0041 0542 0324 0066 0187
	0067 0517		0100 0193 0294 0134 0067
Sunstar	0401 0067 0039		0441 0104 0336 0243 0357
Sunwood	0067 0039		0358 0040 0535 0106 0379
Superla	0546 0246		0247 0531 0139 0367 0661
Supertech	0039 0067 0246 0586		0698
Supra	0404 0039	Univox	0367 0117 0067 0193 0268
Susumu	0365	Vestel	0067 0193 0247
Sutron	0039	Vexa	0039 0067
Swissline	0277	Videologique	0246 0248 0247
Sydney	0246 0247	VideoSystem	0067
Sytong	0246	Videotechnic	0246 0350 0247
Tandberg	0397 0441 0139 0367 0226 0391	Videoton	0193
Tandy	0248 0102 0247 0277 0123	Vidikron	0132
Tashiko	0066 0247 0246 0389 0193	Viper	0367
Tatung	0102 0546 0247 0067 0041	Visiola	0246
Teac	0067 0542 0485 0294 0039 0442	Vision	0067 0350
	0379	Vistar	0236 0391
TEC	0247 0039 0277 0501 0365 0367	Vortec	0067
	0289	Voxson	0117 0106 0067 0448

Tech Line	0067 0698	Waltham	0247 0448 0317 0415 0067
Technema	0350	Watson	0067 0350 0193 0248 0243 0609
Technisat	0685		0549 0424 0039 0698
Tedelex	0247	Watt Radio	0243 0132 0379 0193 0246
Teleavia	0139 0531 0317 0226 0429 0235	Wega	0243 0066 0117 0067
	0363 0520	Wegavox	0039
Telecor	0067 0193 0248 0247 0289 0424	Weltblick	0067 0350
Telefunken	0139 0531 0528 0501 0429 0317	White Westinghouse	0350 0246 0067 0367
	0104 0114 0131 0365 0292	Winco	0442
	0336 0373 0226 0067 0655	Windstar	0312
Telefusion	0067	Xrypton	0067
Telegazi	0067 0193 0289 0248 0294	Yamishi	0312 0485 0248 0067 0247
Telemeister	0350 0067	Yokan	0067
Telesonic	0067	Yoko	0247 0067 0248 0294 0039 0400
Telestar	0067		0246
Teletech	0039 0277 0367 0067 0698	Yorx	0248
Teleton	0247 0236 0193 0379 0289 0066	Zanussi	0236 0247
Televideon	0350 0193 0246		
Televiso	0430		
Temco	0324		
Tempest	0039		
Tensai	0134 0248 0067 0247 0324 0350		
	0039 0135 0404 0401 0277		
Tenson	0350 0039		
Tevion	0549 0067		
Textet	0247 0404 0039		
Thomson	0317 0429 0139 0531 0363 0501		
	0365 0226 0228 0235 0267		
	0373 0067 0520 0590 0655		
Thorn	0268 0104 0114 0067 0134 0365		
	0542 0389 0404 0065		
Tokai	0102 0067 0367 0193 0247 0404		
	0039		
Tokyo	0246 0065		
Tomashi	0312 0248		
Toshiba	0065 0538 0273 0066 0100 0132		
	0247		
Towada	0379 0132 0247		
Trans Continens	0247 0067		
Trident	0546 0247		
Tristar	0248		
Triumph	0546 0376 0586 0067 0273		
Uher	0106 0067 0236 0350 0333 0404		
	0448 0400 0289		
Ultravox	0117 0132 0404 0277 0246 0193		
	0243 0067		

17. Données techniques

- Processeur 300 MHz MIPS
- Linux open source (la plupart des parties sous GPL)
- Interface commun du Slot DVB
- 2 x lecteurs de Smartcard
- Lecteur intégré compact flash (Slot à l'avant de l'appareil)
- Interface Ethernet10/100 Mbit
- Port USB 1.1
- Port Série V.24/RS232
- Graphical LC-Display or OLED-Display at the DM 7025+
- 128 MByte DDR RAM, 32 MByte Flash
- Connecteur intégré IDE UDMA66
- Support HDD pour toutes les tailles courantes de disques
- Support Plug&Play TWIN Tuner, Mode image dans l'image (PiP)
- Support pour commutation multi LNB (DiSEqC)
- OSD adaptable en plusieurs langues
- S/P-DIF port optique AC-3
- 2 x Connecteur Scart, modulateur RF, Vidéo Cinch out
- Mise à jour du modem analogue

Informations supplémentaires:

Tuner DVB/S (pluggable):

Fréquence de chaînes 950 - 2150 MHz
 Niveau de Signal - 65 dBm - 25 dBm
 Niveau du signal sonore : 12 dB max.
 DBS-Tuner Connecteur d'entrée F-Type femelle
 Impédance d'entrée 75 Ohm
 AFC +/- 3 MHz
 Démodulation Shaped QPSK
 Taux de symbole 2 - 45 Mbaud/s, SCPC / MCPC
 Inner FEC: Taux:1/2, 2/3, 3/4, 5/6, 7/8 (DVB spécification)
 Démultiplexage selon ISO 13818-1



Tuner DVB/C (pluggable):

Entrée/boucle par le connecteur IEC 169-24, Femelle
 Fréquence de chaînes : 50 - 870 MHz
 Niveau de Signal d'entrée :-20 - 25dBm
 Démodulation QAM
 Constellation 16, 32, 64, 128 et 256 QAM
 Taux de symbole d'entrée 7.252 Msps max.



Tuner DVB/T (pluggable):

Entrée/boucle par le connecteur IEC 169-24, Femelle /Male
 Fréquence de chaînes: VHF(174 ~ 230MHz), UHF(470 ~ 862MHz)
 Niveau de Signal d'entrée: -78 - 20dBm
 Alimentation antenne: 5V, max. 100mA
 Démodulation: OFDM
 Carrier Mode: 2k et 8k hiérarchique / non-hiérarchique
 Constellation: QPSK, 16 et 64 QAM
 Intervalle de garde: 1/4, 1/8, 1/16 et 1/32



Common-Interface:

Common-Interface Power Consumption max. 0,3A/5V

Video decoder:

Video Compression MPEG-2 and MPEG-1 compatible

Video Standard PAL G/ 25 Hz

Video Formats 4:3 / 16:9

Footage 16:9, automatic assimilation for 16:9 TV-Device (over Scart)

Letterbox percolating for 4:3 TV-Device

Audio decoder:

Audio compression MPEG-1 & MPEG-2 Layer I and II

Audio Mode Dual (main/sub), Stereo

Frequency: 32 kHz, 44.1 kHz, 48 kHz, 16 kHz, 22.05 kHz, 24 kHz

Output analog:

Output Level L/R 0,5 Vss on 600 Ohm

THD > 60 dB (1 kHz)

Crosstalk < -65 dB

Output digital:

Output Level 0,5 Vss on 75 Ohm

Sampled Data Filtering 32 kHz, 44.1 kHz, 48 kHz

S/P-DIF-Output optical (AC3)

Video parameter:

Input Level FBAS 1 Vss +/- 0.3 dB on 75 Ohm Teletext
filter in conformity with ETS 300 472 Standard

TV-Scart:

Output: FBAS,RGB,S-VHS over OSD selectable

VCR-Scart:

Input: FBAS,RGB,S-VHS

Output: FBAS

Serial Interface RS 232:

Type RS232 bidirectional

Bitrate 115,2 kBit/s max.

Plug Connector SUB-D-9

Function Update of Firmware and Preprogramming

Ethernet:

100 Mbit compatible, bi-directional interface Function

Update of Firmware and Preprogramming

USB:

USB 1.1 connector

UDMA66 IDE Interface:

Connecteur interne HDD

Lecteur Compact Flash

LNB power and polarization per tuner:

LNB Current 500mA max. ; short-circuit-proof

LNB Voltage vertical < 14V without load, > 11,5V at 400mA LNB

Voltage horizontal < 20V without load, > 17,3V at 400mA LNB

shut-off at Standby-Mode

Count of active satellite position:

DiSEqC V1.0/1.1/1.2/1.3 (USALS)

OLED-Display: (DM 7025+)

Le OLED-Display peut perdre de sa brillance après environ 40,000 heures d'opération.

If the brightness loss is too high after this duration it can be switched with a new one.

Power consumption:

ca. 60 W (in Use / 400mA LNB current)

ca. 6 W (Deep-Standby-Mode)

Input voltage:

110/230V / 50/60 Hz AC +/- 15%

Physical specification:

Température ambiante +15°C...+35°C

Humidité < 80%

Taille (W x D x H): 374 mm x 230 mm x 75 mm

Poids: 2,2 kg sans HDD

18. Caractéristiques

- Single-EPG (Electronic Program Guide): triable par date ou ordre alphabétique
- Recherche automatique des dates additionnelles d'une vue et enregistrement aisé par timer
- Multi-EPG: graphiquement et base de texte
- Jusqu'à 8 enregistrements en une fois (4 sur chaque transpondeur)
- Vision différée
- Liste des enregistrements: triable par date ou par ordre alphabétique et choix libre entre différentes vues
- Programmation actuelle ou par EPG du timer
- Timers configurables séparément, par exemple simple ou récurrent
- Plug & Play Twin Tune, mixable if needed:
 - DVB-S + DVB-S
 - DVB-C + DVB-C
 - DVB-T + DVB-T
 - DVB-S + DVB-C
 - DVB-S + DVB-T
 - DVB-T + DVB-C
- Gestion automatique du tuner
- Mode Image dans l'image (PiP)
- DiSEqC 1.0/1.1/1.2/1.3 (USALS)
- Changement de chaîne en moins d'une seconde
- Assistant d'installation pour le paramètre initial
- Liste de services pré-installés pour DVB-S
- Sous-titres DVB/Télétexte
- Télétexte intégré avec un support de niveau 2.5
- Radiotexte / Rass (Info sur www.rass.tv)
- Contrôle parental
- Sleptimer
- Expansion facile de la fonction de base avec l'utilisation de Plugins
- Télécommande via l'interface Web et streaming des stations TV-/Radio pour tout PC connecté à une Dreambox à travers network
- MP3 playback

19. Contact & support d'information

Headquarter & Distribution:

Dream-Multimedia
Sales and distribution through Visoduck Discount GmbH
Pierbusch 24-26
44536 Lünen
Germany

Numéros de téléphone des fournisseurs

(Dealers only)

Tel.: +49 (0)180 - 368 43 98 - 000 (0,09€/min.)

Fax: +49 (0)180 - 368 43 98 - 001 (0,09€/min.)

Vous pouvez les joindre à ces horaires:

Mo - Fr. 09:00 am - 12:00 pm and 01:00 pm - 03:00 pm

Numéros du service technique

Tel.: +49 (0)180 - 368 43 99 - 777 (0,09€/min.)

Fax: +49 (0)180 - 368 43 99 - 778 (0,09€/min.)

Vous pouvez les joindre à ces horaires:

Mo - Fr. 09:00 am - 12:00 pm and 01:00 pm - 03:00 pm

Fournisseurs & Prix:

E-Mail: info@dream-multimedia-tv.de

Support Technique :

E-Mail: support@dream-multimedia-tv.de

Website:

Weblink: <http://www.dream-multimedia-tv.de>

Support Forum:

Weblink: <http://www.dream-multimedia-tv.de/board>

Support Software (images actuelles):

Weblink DM 7025: <http://www.dm7025.de>

20. Notes Copyright

© Dream-Multimedia 2009. Tous droits réservés.

Ce produit contient des dossiers qui sont distribués sous différentes licences, spécialement une Licence Open Source, la Licence GNU General Public. Vous pouvez trouver des informations sur cette Licence dans les prochaines pages. Des notes supplémentaires sur la source code et sur les patches de la licence GPL peuvent être trouvées sur internet à l'adresse :

<http://www.dream-multimedia-tv.de/deutsch/downloads.php>

20.1 GNU GENERAL PUBLIC LICENSE

Version 2, June 1991

Copyright (C) 1989, 1991 Free Software Foundation, Inc.
51 Franklin Street, Fifth Floor, Boston, MA 02110-1301, USA

Everyone is permitted to copy and distribute verbatim copies of this license document, but changing it is not allowed.

Preamble

The licenses for most software are designed to take away your freedom to share and change it. By contrast, the GNU General Public License is intended to guarantee your freedom to share and change free software--to make sure the software is free for all its users. This General Public License applies to most of the Free Software Foundation's software and to any other program whose authors commit to using it. (Some other Free Software Foundation software is covered by the GNU Lesser General Public License instead.) You can apply it to your programs, too.

When we speak of free software, we are referring to freedom, not price. Our General Public Licenses are designed to make sure that you have the freedom to distribute copies of free software (and charge for this service if you wish), that you receive source code or can get it if you want it, that you can change the software or use pieces of it in new free programs; and that you know you can do these things.

To protect your rights, we need to make restrictions that forbid anyone to deny you these rights or to ask you to surrender the rights. These restrictions translate to certain responsibilities for you if you distribute copies of the software, or if you modify it.

For example, if you distribute copies of such a program, whether gratis or for a fee, you must give the recipients all the rights that you have. You must make sure that they, too, receive or can get the source code. And you must show them these terms so they know their rights.

We protect your rights with two steps: (1) copyright the software, and (2) offer you this license which gives you legal permission to copy, distribute and/or modify the software.

Also, for each author's protection and ours, we want to make certain that everyone understands that there is no warranty for this free software. If the software is modified by someone else and passed on, we want its recipients to know that what they have is not the original, so that any problems introduced by others will not reflect on the original authors' reputations.

Finally, any free program is threatened constantly by software patents. We wish to avoid the danger that redistributors of a free program will individually obtain patent licenses, in effect making the program proprietary. To prevent this, we have made it clear that any patent must be licensed for everyone's free use or not licensed at all.

The precise terms and conditions for copying, distribution and modification follow.

TERMS AND CONDITIONS FOR COPYING, DISTRIBUTION AND MODIFICATION

0. This License applies to any program or other work which contains a notice placed by the copyright holder saying it may be distributed under the terms of this General Public License. The "Program", below, refers to any such program or work, and a "work based on the Program" means either the Program or any derivative work under copyright law: that is to say, a work containing the Program or a portion of it, either verbatim or with modifications and/or translated into another language. (Hereinafter, translation is included without limitation in the term "modification".) Each licensee is addressed as "you".

Activities other than copying, distribution and modification are not covered by this License; they are outside its scope. The act of running the Program is not restricted, and the output from the Program is covered only if its contents constitute a work based on the Program (independent of having been made by running the Program). Whether that is true depends on what the Program does.

1. You may copy and distribute verbatim copies of the Program's source code as you receive it, in any medium, provided that you conspicuously and appropriately publish on each copy an appropriate copyright notice and disclaimer of warranty; keep intact all the notices that refer to this License and to the absence of any warranty; and give any other recipients of the Program a copy of this License along with the Program.

You may charge a fee for the physical act of transferring a copy, and you may at your option offer warranty protection in exchange for a fee.

2. You may modify your copy or copies of the Program or any portion of it, thus forming a work based on the Program, and copy and distribute such modifications or work under the terms of Section 1 above, provided that you also meet all of these conditions:

- a)** You must cause the modified files to carry prominent notices stating that you changed the files and the date of any change.
- b)** You must cause any work that you distribute or publish, that in whole or in part contains or is derived from the Program or any part thereof, to be licensed as a whole at no charge to all third parties under the terms of this License.
- c)** If the modified program normally reads commands interactively when run, you must cause it, when started running for such interactive use in the most ordinary way, to print or display an announcement including an appropriate copyright notice and a notice that there is no warranty (or else, saying that you provide a warranty) and that users may redistribute the program under these conditions, and telling the user how to view a copy of this License. (Exception: if the Program itself is interactive but does not normally print such an announcement, your work based on the Program is not required to print an announcement.)

These requirements apply to the modified work as a whole. If identifiable sections of that work are not derived from the Program, and can be reasonably considered independent and separate works in themselves, then this License, and its terms, do not apply to those sections when you distribute them as separate works. But when you distribute the same sections as part of a whole which is a work based on the Program, the distribution of the whole must be on the terms of this License, whose permissions for other licensees extend to the entire whole, and thus to each and every part regardless of who wrote it.

Thus, it is not the intent of this section to claim rights or contest your rights to work written entirely by you; rather, the intent is to exercise the right to control the distribution of derivative or collective works based on the Program.

In addition, mere aggregation of another work not based on the Program with the Program (or with a work based on the Program) on a volume of a storage or distribution medium does not bring the other work under the scope of this License.

3. You may copy and distribute the Program (or a work based on it, under Section 2) in object code or executable form under the terms of Sections 1 and 2 above provided that you also do one of the following:

- a)** Accompany it with the complete corresponding machine-readable source code, which must be distributed under the terms of Sections 1 and 2 above on a medium customarily used for software interchange; or,
- b)** Accompany it with a written offer, valid for at least three years, to give any third party, for a charge no more than your cost of physically performing source distribution, a complete machine-readable copy of the corresponding source code, to be distributed under the terms of Sections 1 and 2 above on a medium customarily used for software interchange; or,
- c)** Accompany it with the information you received as to the offer to distribute corresponding source code. (This alternative is allowed only for non commercial distribution and only if you received the program in object code or executable form with such an offer, in accord with Subsection b above.)

The source code for a work means the preferred form of the work for making modifications to it. For an executable work, complete source code means all the source code for all modules it contains, plus any associated interface definition files, plus the scripts used to control compilation and installation of the executable. However, as a special exception, the source code distributed need not include anything that is normally distributed (in either source or binary form) with the major components (compiler, kernel, and so on) of the operating system on which the executable runs, unless that component itself accompanies the executable.

If distribution of executable or object code is made by offering access to copy from a designated place, then offering equivalent access to copy the source code from the same place counts as distribution of the source code, even though third parties are not compelled to copy the source along with the object code.

4. You may not copy, modify, sublicense, or distribute the Program except as expressly provided under this License. Any attempt otherwise to copy, modify, sublicense or distribute the Program is void, and will automatically terminate your rights under this License. However, parties who have received copies, or rights, from you under this License will not have their licenses terminated so long as such parties remain in full compliance.

5. You are not required to accept this License, since you have not signed it. However, nothing else grants you permission to modify or distribute the Program or its derivative works. These actions are prohibited by law if you do not accept this License. Therefore, by modifying or distributing the Program (or any work based on the Program), you indicate your acceptance of this License to do so, and all its terms and conditions for copying, distributing or modifying the Program or works based on it.

6. Each time you redistribute the Program (or any work based on the Program), the recipient automatically receives a license from the original licensor to copy, distribute or modify the Program subject to these terms and conditions. You may not impose any further restrictions on the recipients' exercise of the rights granted herein. You are not responsible for enforcing compliance by third parties to this License.

7. If, as a consequence of a court judgment or allegation of patent infringement or for any other reason (not limited to patent issues), conditions are imposed on you (whether by court order, agreement or otherwise) that contradict the conditions of this License, they do not excuse you from the conditions of this License. If you cannot distribute so as to satisfy simultaneously your obligations under this License and any other pertinent obligations, then as a consequence you may not distribute the Program at all. For example, if a patent license would not permit royalty-free redistribution of the Program by all those who receive copies directly or indirectly through you, then the only way you could satisfy both it and this License would be to refrain entirely from distribution of the Program.

If any portion of this section is held invalid or unenforceable under any particular circumstance, the balance of the section is intended to apply and the section as a whole is intended to apply in other circumstances.

It is not the purpose of this section to induce you to infringe any patents or other property right claims or to contest validity of any such claims; this section has the sole purpose of protecting the integrity of the free software distribution system, which is implemented by public license practices. Many people have made generous contributions to the wide range of software distributed through that system in reliance on consistent application of that system; it is up to the author/donor to decide if he or she is willing to distribute software through any other system and a licensee cannot impose that choice.

This section is intended to make thoroughly clear what is believed to be a consequence of the rest of this License.

8. If the distribution and/or use of the Program is restricted in certain countries either by patents or by copyrighted interfaces, the original copyright holder who places the Program under this License may add an explicit geographical distribution limitation excluding those countries, so that distribution is permitted only in or among countries not thus excluded. In such case, this License incorporates the limitation as if written in the body of this License.

9. The Free Software Foundation may publish revised and/or new versions of the General Public License from time to time. Such new versions will be similar in spirit to the present version, but may differ in detail to address new problems or concerns.

Each version is given a distinguishing version number. If the Program specifies a version number of this License which applies to it and "any later version", you have the option of following the terms and conditions either of that version or of any later version published by the Free Software Foundation. If the Program does not specify a version number of this License, you may choose any version ever published by the Free Software Foundation.

10. If you wish to incorporate parts of the Program into other free programs whose distribution conditions are different, write to the author to ask for permission. For software which is copyrighted by the Free Software Foundation, write to the Free Software Foundation; we sometimes make exceptions for this. Our decision will be guided by the two goals of preserving the free status of all derivatives of our free software and of promoting the sharing and reuse of software generally.

NO WARRANTY

11. BECAUSE THE PROGRAM IS LICENSED FREE OF CHARGE, THERE IS NO WARRANTY FOR THE PROGRAM, TO THE EXTENT PERMITTED BY APPLICABLE LAW. EXCEPT WHEN OTHERWISE STATED IN WRITING THE COPYRIGHT HOLDERS AND/OR OTHER PARTIES PROVIDE THE PROGRAM "AS IS" WITHOUT WARRANTY OF ANY KIND, EITHER EXPRESSED OR IMPLIED, INCLUDING, BUT NOT LIMITED TO, THE IMPLIED WARRANTIES OF MERCHANTABILITY AND FITNESS FOR A PARTICULAR PURPOSE. THE ENTIRE RISK AS TO THE QUALITY AND PERFORMANCE OF THE PROGRAM IS WITH YOU. SHOULD THE PROGRAM PROVE DEFECTIVE, YOU ASSUME THE COST OF ALL NECESSARY SERVICING, REPAIR OR CORRECTION.

12. IN NO EVENT UNLESS REQUIRED BY APPLICABLE LAW OR AGREED TO IN WRITING WILL ANY COPYRIGHT HOLDER, OR ANY OTHER PARTY WHO MAY MODIFY AND/OR REDISTRIBUTE THE PROGRAM AS PERMITTED ABOVE, BE LIABLE TO YOU FOR DAMAGES, INCLUDING ANY GENERAL, SPECIAL, INCIDENTAL OR CONSEQUENTIAL DAMAGES ARISING OUT OF THE USE OR INABILITY TO USE THE PROGRAM (INCLUDING BUT NOT LIMITED TO LOSS OF DATA OR DATA BEING RENDERED INACCURATE OR LOSSES SUSTAINED BY YOU OR THIRD PARTIES OR A FAILURE OF THE PROGRAM TO OPERATE WITH ANY OTHER PROGRAMS), EVEN IF SUCH HOLDER OR OTHER PARTY HAS BEEN ADVISED OF THE POSSIBILITY OF SUCH DAMAGES.

END OF TERMS AND CONDITIONS

21. Vue générale du menu

