

MONITEUR – TV PLASMA 42 "

MODELE NE 4201 TNT – V2



MANUEL D'UTILISATION

REGLES DE SECURITE



Le symbole de l'éclair dans d'un triangle équilatéral sert à avertir l'utilisateur qu'il existe à l'intérieur de l'appareil, des pièces qui sont sous une tension suffisamment haute pour constituer un risque d'électrocution.

Le symbole du point d'exclamation à l'intérieur d'un triangle équilatéral sert à avertir l'utilisateur que la documentation accompagnant l'appareil contient d'importants renseignements concernant le fonctionnement de l'appareil, son entretien, et sa réparation.

MANIPULATION DU PRODUIT

Un écran Plasma est un produit réalisé à partir de plusieurs couches de verre. Il est donc recommandé de prendre le maximum de précautions pour éviter les chocs et les contraintes. Une manipulation trop brutale peut détériorer de manière définitive l'appareil et provoquer des blessures ou des coupures.

TEMPERATURE – HUMIDITE

Il est recommandé d'utiliser ce produit à la température ambiante et au taux d'humidité qui correspond à des locaux d'habitation afin de tirer le maximum des performances de cet appareil.

Température d'utilisation entre 5 ° C et 40 ° C. Humidité 40 à 75 %.

Température de stockage entre 5° C et 60 ° C. Si l'appareil est stocké à des températures négatives, l'écran peut être irrémédiablement endommagé.

RECOMMANDATIONS IMPORTANTES

- Avant de brancher le cordon secteur sur le réseau d'électricité, assurez vous que la tension soit Compatible avec la tension d'alimentation de l'appareil. En cas de doute, adressez vous à votre Distributeur local.
- N'utilisez jamais d'objets pointus ou tranchants susceptibles de rayer l'écran. Vous risquez également De subir un choc électrique si ces objets atteignent un élément sous tension.
- Ne nettoyez votre écran et le coffret du téléviseur qu'avec un chiffon sec et non pelucheux. Ne jamais utiliser de liquides et ne pas appuyer de façon exagérée sur le coffret.
- N'utilisez plus l'appareil si le cordon secteur a été endommagé. Veillez à ce que ce cordon secteur Soit protégé des pincements ou des coupures qui peuvent apparaître si le cordon est coincé sous Un meuble et évitez que ce cordon puisse arraché si quelqu'un passe à proximité. En cas d'orage ou si L'appareil n'est pas utilisé pour longue période, débranchez le cordon secteur du réseau.
- Des ouies d'aération sont présentes sur le coffret pour permettre la ventilation et le refroidissement Des circuits internes. Pour éviter une surchauffe de ces éléments, ne jamais recouvrir l'appareil Et éviter de le placer sur des surfaces souples telles qu'un lit ou un sofa. Ne placez pas votre Appareil dans une étagère fermée ou trop étroite ou l'écoulement de l'air serait insuffisant.
- N'utilisez pas votre appareil dans un endroit trop chaud, trop humide ou trop poussiéreux. Température d'utilisation : 5 à 40 °C Humidité relative : 30 à 80 %
- N'exposez pas votre moniteur / téléviseur à la pluie, à l'humidité et à toute projection de liquide. Evitez de l'utiliser dans une cuisine, une salle de bain ou près d'une piscine Si un liquide pénètre accidentellement à l'intérieur de l'appareil, débranchez le immédiatement et Faites le examiner par un réparateur qualifié.
- Si votre appareil fonctionne de manière inhabituelle, et particulièrement s'il émet des sons ou des Odeurs qui vous paraissent anormaux, débrancher le immédiatement et faites le examiner par un Réparateur qualifié.
- N'ouvrez pas le coffret de votre moniteur / téléviseur. Il n'existe à l'intérieur aucune pièce d'entretien Courant accessibles à l'utilisateur et vous pouvez vous trouver en présence de tensions élevées même Si l'appareil est débranché du réseau. Toute intervention opérée par un personnel non agréé vous Fera perdre l'avantage de la garantie et peut endommager l'appareil de manière irréversible.

PIXELS DEFECTUEUX

L'écran de cet appareil est composé de plus de 2,2 millions de cellules (PIXELS) et il arrive que certaines de ces cellules présentent un défaut et ne s'allument pas.

La présence de cellules défectueuses est admise si le nombre total de défauts ne dépasse au total pas une dizaine de cellules non allumées. Si ces cellules défectueuses se présentent de manière continue (plus de trois cellules consécutives) ou si ces cellules sont groupées sur une même partie de l'image, l'écran pourra faire l'objet d'un échange à titre commercial selon le niveau de gêne occasionné.

SOMMAIRE

Règles de sécurité.....	2
Recommandations importantes.....	3
Précautions d'utilisation.....	5
Emplacement des commandes.....	7
Raccordements et prises.....	8
Télécommande.....	9
Remplacement des piles.....	10
Raccordement de l'antenne coaxiale.....	11
Mise en marche de l'appareil	12
Mode télévision.....	13
Configuration des menus.....	14
Réglage de l'image.....	15
Réglage du son.....	17
Fonctions.....	19
Recherche des canaux télévision analogique.....	21
Recherche automatique.....	21
Tri des canaux.....	22
Fonctions avancées.....	23
Mode PC.....	25
Mode fonctions avancées (PIP / POP)	25
Mode PC.....	27
Télévision numérique terrestre TNT.....	29
Configuration du système.....	31
Contrôle parental.....	31
Réglages Vidéo.....	32
Recherche des canaux TNT.....	32
Fonction télétexte.....	33
Raccordement à un équipement extérieur.....	34
En cas de problème	35
Respect de l'environnement.....	36

PRECAUTIONS D'UTILISATION

En cas de fonctionnement anormal tel qu'absence d'image alors que le son fonctionne, son anormal et déformé ou fumée ou odeur en provenance de l'appareil arrêter immédiatement l'appareil et Débranchez la prise secteur du réseau électrique.
N'essayez pas d'intervenir à l'intérieur de l'appareil et faites appel à un technicien qualifié pour toute opération de maintenance.



Afin d'éviter tout risque de court circuit ou de choc électrique tenir l'appareil éloigné de la pluie, de toute source d'humidité ou de la poussière.

Pour éviter tout risque de surchauffe l'appareil doit être tenu éloigné de toute source de chaleur comme un appareil de chauffage ou l'exposition directe aux rayons du soleil.
Assurez vous que la ventilation de l'appareil se fasse correctement et évitez de placer l'appareil dans un emplacement ou il serait Confiné et ou l'air ne circule pas librement.



Ne nettoyez l'appareil qu'avec un chiffon sec non pelucheux en prenant la précaution de ne pas trop appuyer sur le coffret.
Avant nettoyage, débranchez l'appareil du réseau électrique en débranchant le cordon secteur.

ATTENTION :

Si vous nettoyez l'appareil avec un chiffon abrasif qui peut rayer l'appareil ou si vous utilisez un liquide quelconque comme notamment des solvants ou des benzènes le coffret sera irrémédiablement endommagé et la garantie ne s'appliquera pas pour la remise en état de l'appareil.
Ne maintenez pas l'appareil avec des cales caoutchouc ou avec des matériaux susceptibles de marquer ou d'endommager le coffret



Cet appareil est fragile et la dalle de l'écran ne doit pas subir de contraintes mécaniques. Prenez toutes les précautions nécessaires pour le transport et l'installation de l'appareil. N'utiliser pas un support fragile ou instable ou l'équilibre de L'appareil ne serait pas assuré.



Veillez à ce que les fils qui relient l'appareil aux autres équipements ou au secteur soient correctement canalisés et disposés de manière à ce qu'il ne soit pas possible de les arracher lors de la manipulation ou lors de l'accès à l'appareil.

Si vous utilisez une prise secteur multiple pour alimenter l'appareil et les équipements périphériques, assurez vous que cette prise ne soit pas en surcharge sur la prise murale utilisée.

Ne tentez en aucun cas d'accéder à l'intérieur de l'appareil. Il n'existe à l'intérieur aucun réglage destiné à l'utilisateur. En cas problème faites appel à un technicien qualifié. ATTENTION : Il existe à l'intérieur de l'appareil des tensions élevées qui peuvent provoquer des chocs électriques ou des brûlures.



Ne jamais placer sur l'appareil des objets pouvant contenir des liquides comme des médicaments liquides ou des cosmétiques.

Si par accident un liquide quelconque pénètre à l'intérieur de l'appareil arrêtez le immédiatement et retirez la prise secteur.

Avant de rebrancher l'appareil demandez conseil à un spécialiste Ou a votre revendeur.

En cas d'orage, il est recommandé de débrancher l'appareil du secteur en retirant le cordon secteur de la prise et de débrancher également l'arrivée d'antenne pour éviter toute décharge électrostatique.



EMPLACEMENT DES COMMANDES

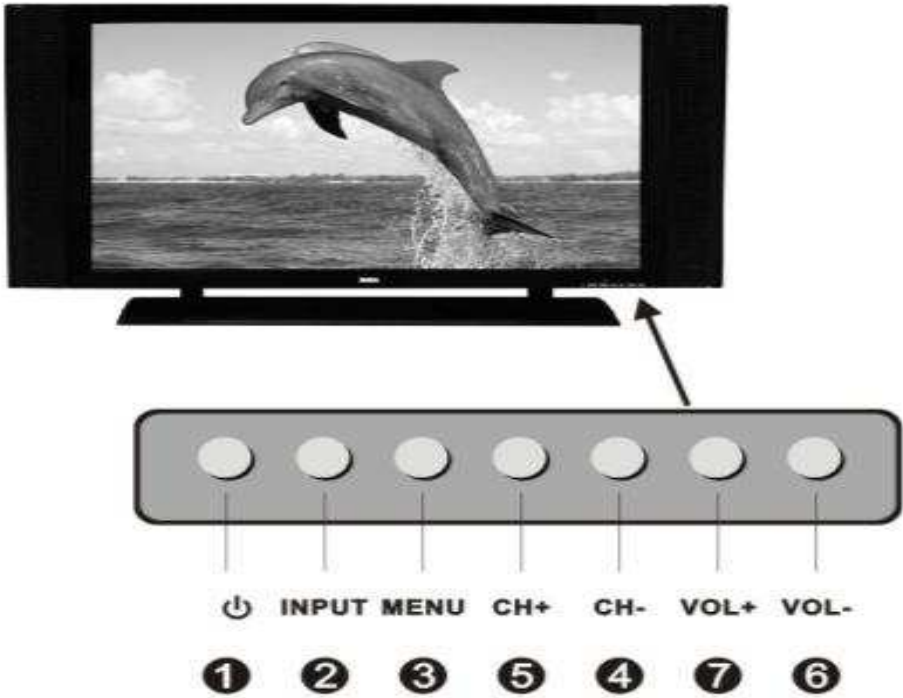

- 1. Touche Marche / Veille . appuyez sur cette touche pour allumer ou éteindre l'appareil.
- 2. Touche INPUT : Sélection de la source TV,
- 3. Touche Menu: Appuyez sur cette touche pour entrer dans les menus de réglages et de programmation.
- 4. CH - : Sélection des canaux précédents. Sélection des options de menus
- 5. CH + : Sélection des canaux suivants. Sélection des options de menus
- 6. VOL - : Diminution du niveau sonore. Sélection des options de menus
- 7. VOL + : Augmentation du niveau sonore. Sélection des options de menus.

RACCORDEMENTS ET PRISES ARRIERES

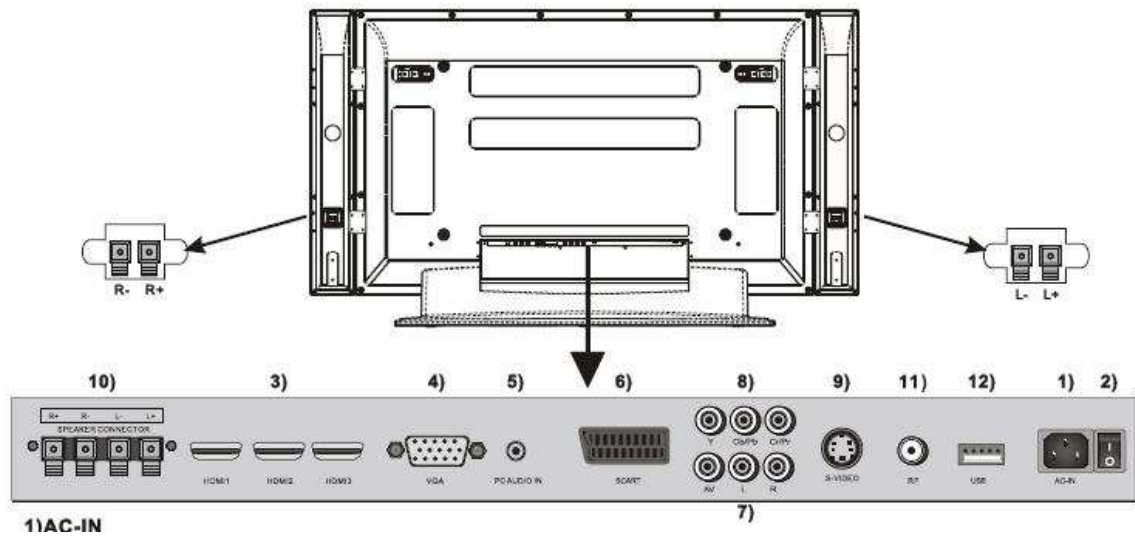

1. AC IN entrée secteur. Raccordez le cordon secteur à la prise AC IN avant de le brancher sur la Prise secteur de votre réseau.
2. Interrupteur secteur. En cas de non utilisation prolongée de l'appareil, couper l'alimentation par cet interrupteur.
3. Prises numériques HDMI x 3 Ces prise permet de raccorder une source multimédia haute définition. Compatible avec les signaux vidéo 480P, 576P, 720P, 1080i
4. Prise VGA : Permet le raccordement à un PC.
5. PC AUDIO IN: Entrée son du PC.
6. Prise SCART entrées / sorties Vidéo et Audio.
7. Prise Audio AV L / R entrées son gauches et droites en mode AV.
8. Prises Y – CB – CR : Entrées Vidéo Composantes Y CB CR
9. Entrée S – VIDEO: Entrées Luminance et Chrominance séparées
10. Entrée coaxiale antenne.
11. Raccordement des Haut-Parleurs R+ / R- / L + / L-
12. Prise USB: Cette prise permet la mise à jour du logiciel TNT par un technicien qualifié.

TELECOMMANDE



- 9 **MODE TELETXTTE**
MIX : Affichage télétexte mixte
REVEAL : Affiche les textes cachés
INDEX : Liste des numéros de page.
SUBPAGE : Affichage des sous pages
TXT : Commutation du mode télétexte
CANCEL : Annulation de l'affichage
SIZE : Change la taille des lettres
HOLD : Maintien de la page en cours
P.MODE : Sélection des modes d'image
S.MODE : Sélection des modes de Son
MTS : Fonction NICAM
SDNR : Touche de réduction du bruit
 Dans l'image.

1. **POWER** : Touche Marche / Veille
Appuyez sur cette touche pour allumer /éteindre l'appareil
2. **MUTE** : Touche d'interruption du son
Appuyez sur cette touche pour interrompre / reprendre le son
3. 0 à 9 Touches numériques. Appuyez sur ces touches pour accéder directement à un numéro de programme.
4. - / - - Touches Unités, dizaines, centaines.
Utilisez ces touches pour afficher les N° de programme.
5. **RECALL** Touche affichage canal précédent
Appuyez sur cette touche pour rappeler le PROG précédent.
6. **VOL + / VOL -** Appuyez sur ces touches pour augmenter ou diminuer le volume sonore.
6. Touche **INFO** : Appuyez sur cette touche pour Afficher les informations sur le programme en cours.
6. Touche **EPG** : Appuyez sur cette touche pour accéder au Guide 2lectronique des Programmes en TNT.
6. Touche **SOURCE** : Appuyez sur cette touche pour accéder aux diverses sources d'entrée de l'appareil.
6. **PROG + / PROG -** : Appuyez sur ces touches pour Accéder aux programme suivant ou au programme précédent.
7. ▲ / ▼ Touches d'accès aux fonctions. Touches de navigation Haut et Bas.
7. ◀ / ▶ Touches de réglage des options. Touches de navigation Gauche et Droite.
7. **OK** touche de validation de certaines options et Affichage de la liste des canaux en l'absence de menu.
7. **SLEEP** Touche de réglage du minuteur pour l'arrêt de l'appareil après une durée programmée
7. **MENU** : Touche d'accès aux réglages de l'appareil.
Utilisez les touches de navigation pour sélectionner les options
8. **FAV** : Touche d'appel des programmes définis dans la Liste des canaux favoris.
8. **FORMAT** : Touche de sélection du format d'affichage de l'image 4 : 3 ou 16 : 9
8. **TEXT** : Touche de sélection du mode télétexte
Affichage des données télétexte à l'écran
8. **SUBTITLE** : Touche sous titres.
Appuyez sur cette touche pour afficher ou non les sous titres.
8. **RED** : Touche de commutation des modes TV/Radio
Appel des textes en rouge en mode télétexte DTV et TV.
8. **GREEN** : Touche d'affichage Audio à l'écran
Appel des textes en Vert en mode télétexte DTV et TV.
8. **YELLOW** : Touche d'affichage de l'heure.
Appel des textes en jaune en mode télétexte DTV et TV.
8. **CYAN** : Affiche la recherche automatique
Appel des textes en CYAN en mode télétexte DTV et TV.

REPLACEMENT DES PILES



1. Retirez la trappe de la télécommande en tirant la Languette vers l'arrière

2. Insérez 2 piles 1V5 type AAA en respectant la polarité.



3 Remettez la trappe de piles à l'arrière de la télécommande.

NOTA En cas de non utilisation prolongée de la télécommande, retirez les piles de leur logement.

Ne jetez pas les piles usagées avec les ordures ménagères. Les piles usagées doivent être collectées par les Revendeurs afin d'être recyclées pour la sauvegarde de l'environnement.

RACCORDEMENT DE L'ANTENNE COAXIALE

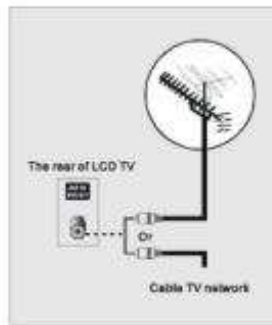

La réception de programmes télévision peut être acheminée jusqu'au téléviseur par différents moyens selon les régions d'utilisation.

- 1) Transmission Analogique Terrestre
 - 2) Transmission Digitale Terrestre (TNT)
 - 3) Transmission par Réseau Câblé Haute Fréquence
- Dans ces trois cas de figure, raccordez l'arrivée ANT Coaxiale 75 Ohms Avec un câble de bonne qualité.

Si le niveau de signal antenne est insuffisant ou l'installation antenne de mauvaise qualité vous n'obtiendrez jamais une image acceptable en TV.

Dans ce cas faites examiner votre installation

Antenne par un spécialiste ou utilisez un amplificateur d'antenne si le niveau est insuffisant.

RACCORDEMENT DES AUTRES SOURCES

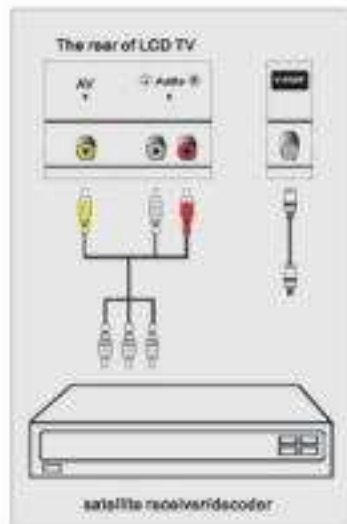

La réception de programmes télévision peut aussi s'effectuer par une distribution Câblée ou par la ligne téléphonique en ADSL.

Dans ce cas le programme télévision est préalablement décodé et le signal Vidéo est acheminé par un câble entre le décodeur et l'entrée du téléviseur.

Les autres sources d'image en provenance de lecteurs DVD Standard ou Haute Définition seront Branchée sur les entrées Vidéo disponibles à l'arrière de l'appareil en tenant compte de la Qualité du signal vidéo à transmettre.

La meilleure qualité de transmission sera assurée par les prises numériques HDMI, puis ensuite par Les entrées Y, PR, PB.

Une bonne qualité d'image est assurée dans les Modes SCART RVB et S- VIDEO.

L'entrée Vidéo Composite CVBS procure une Image de moins bonne qualité qui reste cependant très correcte dans beaucoup de cas de reproduction d'images standard.

MISE EN MARCHE DE L'APPAREIL



INTERRUPTEUR SECTEUR
(arrière de l'appareil)

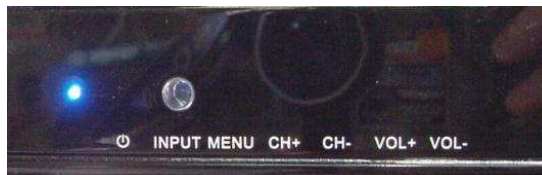

TEMOIN DE VEILLE
En bas à droite de la façade

1. Avant de raccorder l'alimentation de l'appareil, effectuez tous les branchements des appareils Périphériques et vérifiez la conformité des connexions.
2. Branchez la fiche du cordon secteur sur la prise AC IN de l'appareil.
Raccordez ensuite la prise secteur de l'adaptateur au réseau électrique en prenant soin au préalable de vérifier que la tension du réseau est compatible avec la tension d'entrée secteur de l'adaptateur.
3. Appuyez sur l'interrupteur secteur (arrière de l'appareil) pour mettre l'appareil sous tension (position I).
3. Vérifiez la présence du témoin lumineux secteur en façade du téléviseur. Si le témoin alimentation ne s'allume pas (couleur rouge), vérifiez le branchement de l'alimentation, assurez vous que la prise Secteur de réseau électrique soit bien alimentée et que l'interrupteur secteur soit sur marche.
4. Appuyez sur la touche O marche / veille pour allumer l'appareil.
Le témoin de veille s'allume alors en bleu
Appuyez sur cette même touche O pour éteindre l'appareil et le replacer en mode veille.

NOTA

En l'absence de signal vidéo en mode télévision, AV, S – Vidéo ou en mode PC sur la source sélectionnée, L'appareil commutera automatiquement en mode veille pour des raisons d'économie d'énergie ou de sécurité.

MODE TELEVISION

1. Appuyez sur la touche marche / veille pour allumer le téléviseur.
2. Sélectionnez la source TV

Si l'appareil est déjà programmé pour la réception des canaux locaux, vous pouvez entrer directement un Numéro de programme à l'aide des touches numériques de la télécommande.



Programmes numéros 1 à 9:

Appuyez directement sur la touche numérique correspondant au numéro de programme.

Programmes numéros 10 à 99:

Appuyez sur la touche - / -- pour afficher les deux Traits dizaines / unités. Appuyez sur les touches Numériques pour entrer successivement les dizaines puis les unités.

Programmes numéros 100 et plus:

Appuyez sur la touche - / -- pour afficher les trois traits centaines, dizaines et unités.

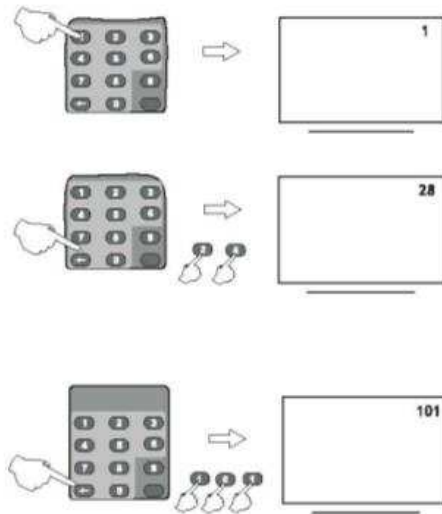

CHANGEMENTS DE CHAINE

Lorsque le téléviseur affiche un programme télévision, vous pouvez accéder aux programmes suivants ou aux programmes précédents en utilisant les touches de navigation ▲ ou ▼ de la télécommande ou les touches CH + ou CH – des commandes locales du téléviseur.

CONFIGURATION DES MENUS

Appuyez sur la touche MENU pour accéder aux différents réglages des paramètres de l'appareil.

NOTA : Les menus décrits ci-dessous (à l'exception du mode AVANCE) ne sont pas accessibles en mode DTV.

NAVIGATION DANS LES MENUS

La partie gauche du menu affiche 6 icônes correspondant aux 6 options de réglage :

- Image
- Audio
- Fonctions
- TV
- PC
- Options avancées

Ces options de menu ne sont pas accessibles dans toutes les configurations de sources disponibles.

Par exemple :

- L'option réglages PC ne sera active que si l'entrée PC est sélectionnée.
- L'option réglages télévision TV ne sera active que si l'option TV est sélectionnée.
- Seule l'option AVANCE est accessible en mode DTV.

Il est donc nécessaire de sélectionner la source d'utilisation (En appuyant sur la touche SOURCE) avant de procéder aux réglages des menus.



L'appareil est livré avec l'option de langue FRANÇAIS pour les menus et les premiers réglages en utilisation de l'appareil comme téléviseur consisterons à entrer les programmes TV reçus dans votre région en mode télévision analogique ou en télévision numérique (TNT).

REGLAGE DE L'IMAGE

1. Appuyez sur la touche MENU de la télécommande ou du clavier local pour accéder au menu principal. La ligne mode image sera affichée en surbrillance.
2. Utilisez les touches de navigation ▲ ou ▼ pour accéder aux différents réglages des paramètres de l'image.
3. Appuyez sur la touche de navigation ▶ pour confirmer ou sélectionner le sous menu image.
4. Utilisez les touches de navigation ▲ ou ▼ pour sélectionner un réglage du sous menu image.
5. Utilisez les touches de navigation ◀ ou ▶ pour ajuster les paramètres sélectionnés.

NOTA Les lignes de réglage sélectionnées s'affichent en surbrillance

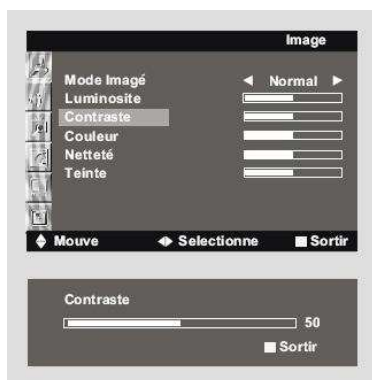
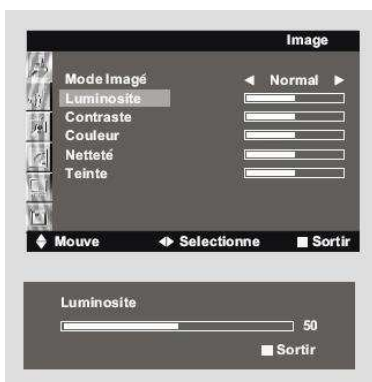
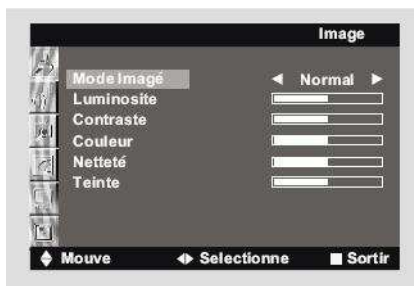

MODE IMAGE

Appuyez sur les touches ▲ ou ▼ pour sélectionner
La ligne mode image.
Appuyez sur les touches ◀ ou ▶ pour régler l'image selon
votre choix parmi les options NORMAL, DYNAMIQUE
DOUX ou UTILISATEUR.

LUMINOSITE

Appuyez sur les touches ▲ ou ▼ pour sélectionner
le réglage Luminosité.
Appuyez sur les touches ◀ ou ▶ pour ajuster le niveau de
Luminosité.

CONTRASTE

Appuyez sur les touches ▲ ou ▼ pour sélectionner
Le réglage du contraste.
Appuyez sur les touches ◀ ou ▶ pour ajuster le niveau de
Contraste.

REGLAGE DE L'IMAGE (SUITE)

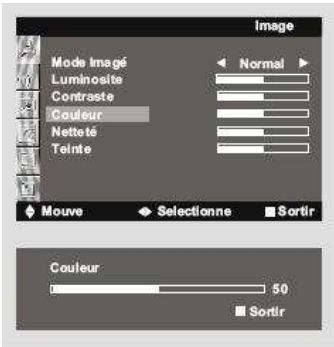

COULEUR

Appuyez sur les touches ▲ ou ▼ pour sélectionner le réglage de la couleur.
Appuyez sur les touches ◀ ou ▶ pour ajuster le niveau de Couleur.

NETTETE

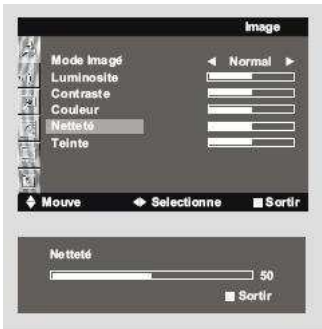

Appuyez sur les touches ▲ ou ▼ pour sélectionner le réglage de la netteté.
Appuyez sur les touches ◀ ou ▶ pour ajuster le niveau de Netteté.

TEINTE

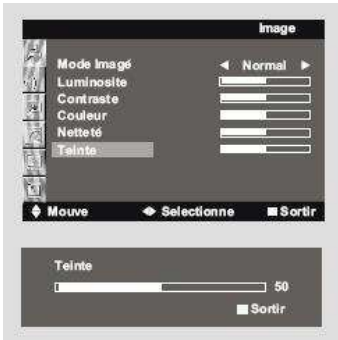

Appuyez sur les touches ▲ ou ▼ pour sélectionner le réglage de la teinte.
Appuyez sur les touches ◀ ou ▶ pour ajuster la teinte de l'image.

NOTA
Le réglage de la teinte de l'image n'est accessible qu'en mode couleur NTSC.

REGLAGE DU SON

1. Appuyez sur la touche MENU de la télécommande ou du clavier local pour accéder au menu principal.
2. Utilisez les touches de navigation ▲ ou ▼ pour accéder aux différents réglages des paramètres du son.
3. Appuyez sur la touche de navigation ▶ pour confirmer ou sélectionner le sous menu SOUND son.
4. Utilisez les touches de navigation ▲ ou ▼ pour sélectionner un réglage du sous menu son.
5. Utilisez les touches de navigation ◀ ou ▶ pour ajuster les paramètres sélectionnés.

NOTA Les lignes de réglage sélectionnées s'affichent en surbrillance

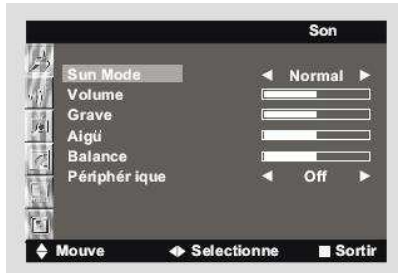

MODE SON

Appuyez sur les touches ▲ ou ▼ pour sélectionner le mode SON
Appuyez sur les touches ◀ ou ▶ pour sélectionner le type de son choisi parmi les options "NORMAL, CINEMA, NOUVELLES, UTILISATEUR."



VOLUME

Appuyez sur les touches ▲ ou ▼ pour sélectionner la ligne Volume.

Appuyez sur les touches ◀ ou ▶ pour ajuster le niveau du son.

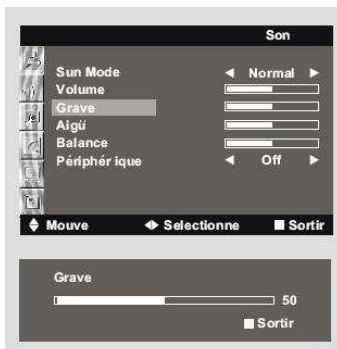

GRAVES

Appuyez sur les touches ▲ ou ▼ pour sélectionner la ligne "grave".

Appuyez sur les touches ◀ ou ▶ pour ajuster le niveau des Graves.

REGLAGE DU SON (SUITE)

AIGUS

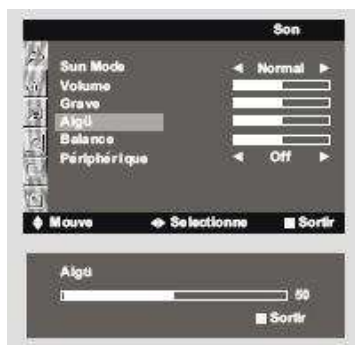

Appuyez sur les touches ▲ ou ▼ pour sélectionner la ligne "Aigu".

Appuyez sur les touches ◀ ou ▶ pour ajuster le niveau des Aigus.

BALANCE

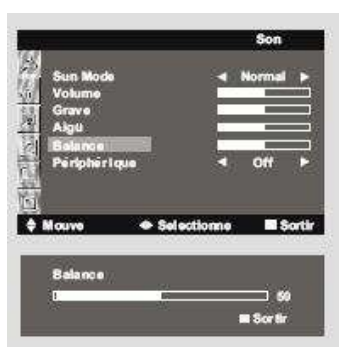

Appuyez sur les touches ▲ ou ▼ pour sélectionner la ligne Balance.

Appuyez sur les touches ◀ ou ▶ pour ajuster la balance entre le niveau des canaux gauche et droit.

SURROUND - PERIPHERIQUE



Appuyez sur les touches ▲ ou ▼ pour sélectionner la ligne Périphérique.

Appuyez sur les touches ◀ ou ▶ pour sélectionner ON ou OFF.

FONCTIONS

1. Appuyez sur la touche MENU de la télécommande ou du clavier local pour accéder au menu principal.
2. Utilisez les touches de navigation ▲ ou ▼ pour accéder aux différents réglages des paramètres du mode "fonction".
3. Appuyez sur la touche ▶ pour accéder au sous menu "fonction".
4. Utilisez les touches ▲ ou ▼ pour accéder à l'option choisie.
5. Utilisez les touches ◀ ou ▶ pour effectuer le choix proposé.



LANGUE

Cette option permet de choisir le langage des menus.
Appuyez sur les touches ▲ ou ▼ pour accéder à l'option "langue".
Appuyez sur les touches ◀ ou ▶ pour faire défiler les langages proposés.



ECRAN BLEU

Cette option permet d'afficher un écran bleu en l'absence de signal vidéo.
Appuyez sur les touches ▲ ou ▼ pour accéder à l'option "Ecran bleu".
Appuyez sur les touches ◀ ou ▶ pour afficher les options marche ou Arrêt.

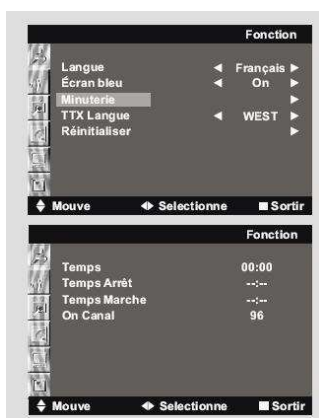

MINUTEUR

Appuyez sur les touches ▲ ou ▼ pour accéder à l'option minuterie.
Appuyez sur les touches ▲ ou ▼ pour régler la durée.



LANGAGE DU TELETEXTE

Cette option permet de choisir le langage du mode télétexte.
Appuyez sur les touches ▲ ou ▼ pour accéder à l'option "TXT Langue".
Appuyez sur les touches ◀ ou ▶ pour afficher les options de langues proposées.

REINITIALISATION



Cette option permet de retrouver les paramètres définis en usine.
Appuyez sur les touches ▲ ou ▼ pour accéder à l'option réinitialisation.
Appuyez sur les touches ◀ ou ▶ pour revenir aux réglages usine.

RECHERCHE DES CANAUX TV ANALOGIQUES

1. Sélectionnez la source TV et appuyez sur la touche ▶ pour entrer dans le mode TV.
2. Appuyez sur la touche MENU pour accéder au menu principal.
3. Appuyez sur les touches ▲ ou ▼ pour sélectionner le menu TV.
4. Appuyez sur la touche ▶ pour valider votre choix.
5. Utilisez les touches ▲ ou ▼ pour sélectionner le mode de recherche des programmes choisis.
6. Utilisez les touches ◀ ou ▶ pour sélectionner un réglage ou lancer une recherche des programmes.
7. Appuyez sur la touche menu pour revenir au menu principal.



SYNTO AUTO (recherche automatique des canaux TV)

Appuyez sur les touches ▲ ou ▼ pour sélectionner la ligne "SYNTO AUTO".

Appuyez sur la touche ▶ pour lancer la recherche automatique des canaux.

NOTA

Avant d'effectuer la recherche des canaux en mode automatique ou en mode manuel, assurez vous que le système de couleur (SECAM) pour la France) et la norme son (LL' pour la France) Soient préalablement configurés.

SYNTO MANUELLE (recherche manuelle des canaux TV)

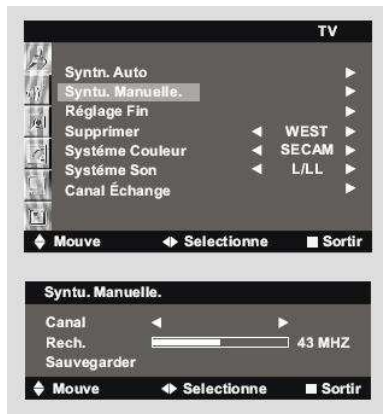

Appuyez sur les touches ▲ ou ▼ pour sélectionner l'option SYNTO Manuelle.

Appuyez sur les touches ◀ ou ▶ pour rechercher manuellement les canaux télévision.

REGLAGE FIN



Si le canal sélectionné n'est pas correctement positionné (mauvaise qualité de l'image ou du son) utilisez l'option réglage fin pour régler le canal reçu pour une réception optimale.

Appuyez sur les touches ▲ ou ▼ pour sélectionner la ligne "réglage fin".

Appuyez sur les touches ◀ ou ▶ pour rechercher manuellement la meilleure réception du son et de l'image.



RECHERCHE – TRI DES CANAUX



SUPPRIMER

Cette option permet de supprimer les programmes redondants ou de mauvaise qualité. Appuyez sur les touches ▲ ou ▼ pour sélectionner la ligne "supprimer". Appuyez sur les touches ◀ ou ▶ pour supprimer ou non le programme affiché.



SYSTEME DE COULEUR

Appuyez sur les touches ▲ ou ▼ pour sélectionner la ligne Système couleur. Appuyez sur les touches ◀ ou ▶ pour afficher le système SECAM utilisé en France.



SYSTEME DE SON

Ce réglage est très important dans la mesure ou une recherche des canaux effectuée dans le mauvais système son ne conduira pas à la mémorisation des canaux TV. Appuyez sur les touches ▲ ou ▼ pour sélectionner la ligne Système son. Appuyez sur les touches ◀ ou ▶ pour faire défiler les systèmes de son (LL' pour la France).



TRI DES PROGRAMMES - ECHANGE

Si les programmes TV ne sont pas dans le bon ordre, vous pouvez réorganiser l'ordre des chaînes à l'aide de cette option. Appuyez sur les touches ▲ ou ▼ pour sélectionner la ligne Canal Échange. Appuyez sur les touches ◀ ou ▶ pour sélectionner les programmes que vous voulez déplacer.

FONCTIONS AVANCEES

FORMAT – SCALE



Appuyez sur les touches ▲ ou ▼ pour sélectionner la ligne SCALE.
appuyez sur les touches ◀ ou ▶ pour choisir le mode d'affichage 16 : 9, 4 : 3 plein (FULL)

3D NR (réducteur de bruit)

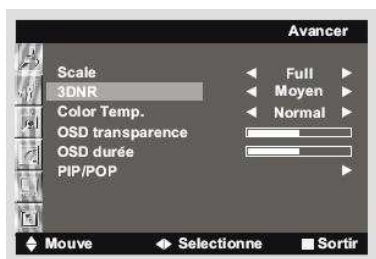

Appuyez sur les touches ▲ ou ▼ pour accéder à l'option 3DRN.
Appuyez sur les touches ◀ ou ▶ pour afficher les options de réduction du bruit.

COLOR TEMPERATURE

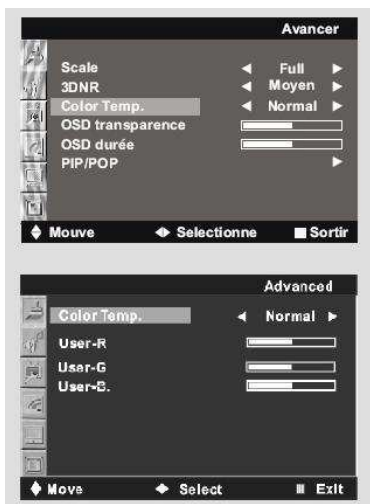

Cette option permet de choisir une couleur moyenne pour l'affichage des images.
Appuyez sur les touches ▲ ou ▼ pour accéder à l'option COLOR TEMP.
Appuyez sur les touches ◀ ou ▶ pour afficher les options de température de couleur.

TRANSPARENCE DE L' OSD

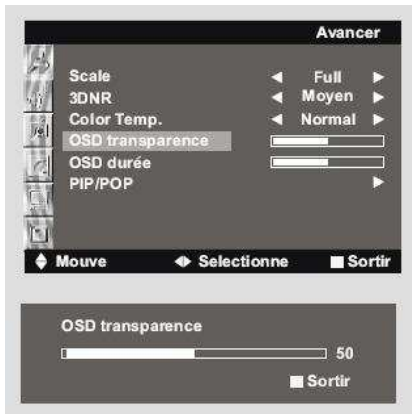

DUREE DE L' OSD

Sélectionnez la ligne OSD durée à l'aide des touches ▼ ▲.

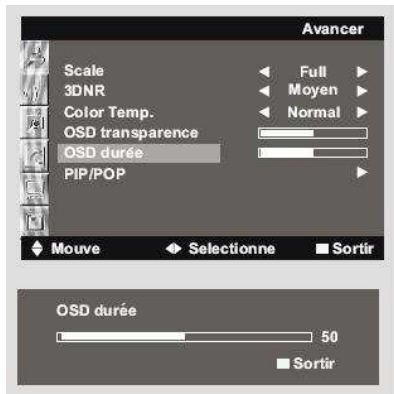

MODE PIP / POP

Sélectionnez la ligne PIP / POP à l'aide des touches ▼ ▲
Choisissez entre les options OFF (pas de PIP), PIP,
4 : 3 (la première image est au format 4 : 3) à l'aide des
touches ◀ ▶.

NOTA : SI vous choisissez l'option OFF vous n'aurez plus
Accès aux lignes de réglages suivantes.



SOURCE PRINCIPALE

Sélectionnez la ligne Majeur source à l'aide des touches
▼ ▲.

Choisissez ensuite la source qui sera affichée plein écran
à l'aide des touches ◀ ▶.



SOURCE SECONDAIRE

Sélectionnez la ligne SUB Source à l'aide des touches
▼ ▲.

Choisissez ensuite la source qui sera affichée dans la
Fenêtre PIP à l'aide des touches ◀ ▶.



FENETRE SOURCE (SON)

Sélectionnez la ligne fenêtre Source à l'aide des touches
▼ ▲.

Choisissez ensuite la source SON de la fenêtre sélectionnée
A l'aide des touches ◀ ▶.



ECHANGE

Sélectionnez la ligne Echange à l'aide des touches ▼ ▲.
Faites permuter les sources entre l'image principale et
la fenêtre PIP à l'aide des touches ◀ ▶.



TAILLE DU PIP

Sélectionnez la ligne PIP taille à l'aide des touches ▼ ▲.
Choisissez la taille de la fenêtre PIP (3 tailles possibles) à l'aide des touches ◀ ▶.



POSITION DU PIP

sélectionnez la ligne PIP position à l'aide des touches ▼ ▲.
Choisissez l'emplacement de la fenêtre PIP dans l'image à l'aide des touches ◀ ▶.



MODE PC

1. Sélectionner la source PC et appuyez sur la touche ► pour valider votre choix.
2. Appuyez sur la touche MENU de la télécommande ou du clavier local pour accéder au menu principal.
3. Utilisez les touches de navigation ▲ ou ▼ pour accéder au menu PC.
4. Utilisez les touches ◀ ou ▶ pour effectuer les réglages.
5. Appuyez sur la touche MENU pour revenir au menu principal.

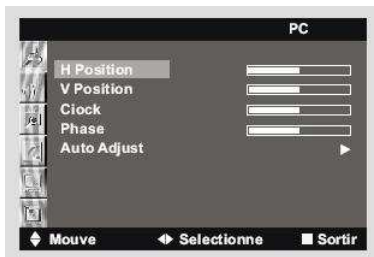

POSITION H

Appuyez sur les touches ▲ ou ▼ pour accéder au réglage position
Appuyez sur les touches ◀ ou ▶ pour effectuer le réglage.

POSITION V

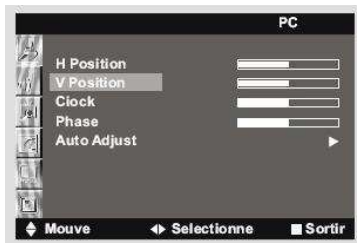

Appuyez sur les touches ▲ ou ▼ pour accéder au réglage position
Verticale.
Appuyez sur les touches ◀ ou ▶ pour effectuer le réglage.

HORLOGE

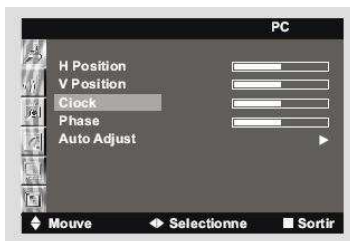

Appuyez sur les touches ▲ ou ▼ pour accéder au réglage horloge.
Appuyez sur les touches ◀ ou ▶ pour effectuer le réglage.

PHASE

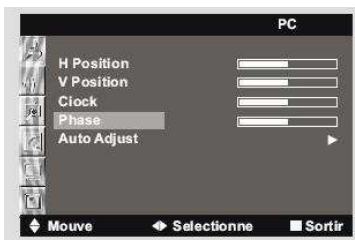

Appuyez sur les touches ▲ ou ▼ pour accéder au réglage phase.
Appuyez sur les touches ◀ ou ▶ pour effectuer le réglage.

MODE PC (SUITE)

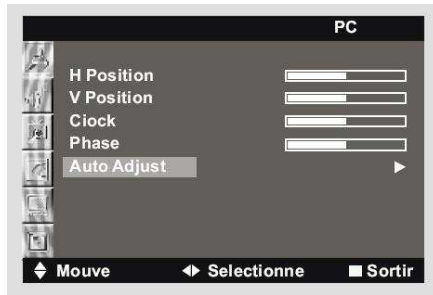

AUTO

Appuyez sur les touches ▲ ou ▼ pour accéder au réglage AUTO.

Appuyez sur les touches ◀ ou ▶ pour effectuer le réglage.

SOURCE – ACCES AU MODE DVT



Les réglages en mode TV analogique et en mode PC terminés, changez la source pour pouvoir accéder au réglage du mode télévision numérique TNT.

MODE DTV – TELEVISION NUMERIQUE TERRESTRE TNT

MENU PRINCIPAL



1. Appuyez sur la touche SOURCE de la télécommande pour accéder à la liste des entrées et utilisez les touches ▲ ou ▼ pour sélectionner la ligne mode DTV. Appuyez sur les touches ◀ ou ▶ pour entrer dans le mode DTV.
2. Appuyez sur la touche MENU pour accéder au menu principal du mode DTV.
3. Appuyez sur les touches ▲ ou ▼ pour sélectionner le paramètre à régler.
4. Appuyez sur la touche OK pour confirmer votre choix. Appuyez sur la touche MENU pour remonter au menu Supérieur ou pour quitter le mode en cours.
5. Le curseur se déplace de gauche à droite à l'aide des touches ◀ ou ▶ et de haut en bas à l'aide des touches ▲ ou ▼.

NOTA

Les réglages en mode DTV ne peuvent s'effectuer qu'à l'aide de la télécommande.

Liste des canaux



Ce menu affiche la liste de tous les canaux utilisables avec le nom de ces canaux.

L'utilisateur peut choisir le canal à visionner à l'aide des touches numériques de la télécommande.

Après avoir sélectionné un canal, appuyez sur la touche OK pour confirmer votre choix et appuyez sur la touche MENU pour Revenir au menu précédent.

Le menu LISTE DES CANAUX permet de verrouiller ou de déverrouiller un programme et de le déplacer.



Liste des canaux favoris



Cette liste des canaux favoris permet à l'utilisateur de sélectionner ses programmes préférés afin d'y accéder plus Rapidement.

Etablissez la liste des programmes que vous préférez en ajoutant canal après canal l'ensemble de ces programmes.

Lorsque cette liste sera établie, appuyez sur la touche OK pour valider cette liste.

Appuyez sur la touche ROUGE pour accéder à la liste des Canaux favoris (Informations, Films, Finances).



CONFIGURATION DU SYSTEME

Après avoir sélectionné cette option, appuyez sur la touche OK pour valider votre choix puis appuyez sur les touches ▲ ou ▼ pour sélectionner un sous répertoire. Appuyez sur la touche MENU ou sur la touche EXIT pour Quitter ce mode.



REGLAGES HORAIRES

Ce réglage comprend la configuration de la zone horaire et la Durée d'affichage des informations.

Une fois cette option sélectionnée, appuyez sur la touche OK pour Valider votre choix, puis utilisez les touches ▲ ou ▼ pour Sélectionner :

- Zone horaire pour afficher l'écart avec l'heure GMT.

Ce réglage effectué, appuyez sur la touche OK pour valider puis sur la touche MENU pour revenir au menu précédent.

- Durée de la fenêtre d'information (BANNER).

Cette option permet de régler la durée de la fenêtre d'information Qui s'affiche lorsque la touche INFO est activée.

Cette durée est réglable de 1 à 9 secondes.

NOTA

A chaque changement de programme à l'aide des touches PROG + / PROG – ou par les touches numériques la fenêtre D'information sera affichée pour une durée d'environ 3 secondes. Les réglages effectués, appuyez sur la touche OK pour valider Puis



REGLAGES DE LA LANGUE



Cette option permet à l'utilisateur de sélectionner la langue de l'affichage à l'écran OSD et la langue du canal son.

Ces réglages effectués, appuyez sur la touche OK pour valider. Appuyez sur la touche MENU pour revenir au menu précédent.

CONTROLE PARENTAL



Cette option permet d'interdire l'accès à certains programmes qui pourraient choquer les jeunes enfants. L'accès à ces programmes nécessite la connaissance d'un mot de passe.

Une fois l'option contrôle parental sélectionnée, appuyez sur la touche OK pour valider.

Si vous souhaitez changer le mot de passe (mot de passe initial 888888) entrez le nouveau mot de passe dans la fenêtre « Nouveau mot de passe » à l'aide des touches numériques de la Télécommande puis appuyez sur la touche OK pour valider. Fenêtre « Niveau » : Le niveau A (entre 6 et 18 ans) est disponible. Les programmes de ce niveau émis par le diffuseur TV ne seront accessibles qu'après avoir tapé le bon numéro de code sur la Télécommande.

REGLAGES VIDEO



Cette option permet à l'utilisateur d'agir sur certains paramètres de la vidéo. Cette option sélectionnée, appuyez sur la touche OK pour valider.

Appuyez sur les touches ▼ ou ▲ pour sélectionner les sous Répertoires suivants :

Format de TV 4 : 3 ou 16 : 9

Conversion PS PAN & SCAN, LB LETTER BOX ou PLEIN.

Sortie Vidéo sur prise S – Vidéo ou autres.

Appuyez sur la touche ► pour sélectionner un réglage ou sur la Touche ◀ pour revenir au réglage précédent.

Réglage de la LUMINOSITE :

Appuyez sur la touche ► pour sélectionner luminosité ou sur la touche ◀ pour revenir au réglage précédent.

Appuyez sur les touches ► ou ◀ pour régler la luminosité.

Réglage de la couleur SATURATION :

Appuyez sur la touche ► pour sélectionner saturation ou sur la touche ◀ pour revenir au réglage précédent.

Appuyez sur les touches ► ou ◀ pour régler la saturation.

REGLAGES USINE



Cette option permet en cas de mauvais réglages de revenir aux paramètres usine d'origine.

Ce menu permet les options suivantes :

- Valeur d'usine par défaut.

- Effacer les canaux TV

- COUNTRY SELECT Choix du pays

NOTA

Si le pays affiché (France) n'est pas correct, le réglage des canaux ne sera pas possibles.

LISTE MINUTEUR

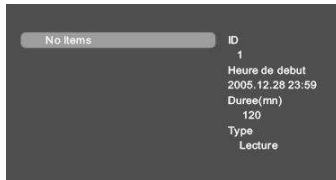

Cet option permet sur certains émetteurs de télévision de Sélectionner l'affichage du programme sur une plage horaire.

Sélectionnez l'option liste minuteur et appuyez sur la touche OK pour valider.

Appuyez sur la touche MENU pour revenir au menu précédent.



INFO SYSTEME



Sélectionnez l'option INFO SYSTEME et appuyez sur la touche OK pour valider.

Appuyez sur la touche ► pour sélectionner les paramètres :

- Version de logiciel

- Version de matériel

- Informations sur le signal.

RECHERCHE DES CANAUX TNT



Cette option sélectionnée, appuyez sur la touche OK pour valider et utilisez les touches ▼ ou ▲ pour sélectionner la recherche Des canaux.

Appuyez sur la touche ► pour entrer dans ce mode et sélectionner les différents sous répertoires.

Appuyez sur la touche MENU pour revenir au menu précédent.

- Type de recherche :

Cette option sélectionnée, appuyez sur la touche ► pour entrer dans le mode recherche et utilisez les touches ▼ ou ▲ pour Sélectionner :

- Recherche automatique pour parcourir toutes les fréquences et toutes les bandes automatiquement.

- Recherche manuelle pour rechercher un programme séparément.

- Recherche NIT pour rechercher automatiquement les programmes locaux.

- Canal pour entrer directement le numéro de canal à l'aide des touches numériques de la télécommande.

- Largeur de bande pour sélectionner la largeur de bande des canaux locaux.

- Programmes cryptés

Vous pouvez décider de sauvegarder ces programmes et de les placer dans la liste des programmes ou de les ignorer.

Mode de recherche : vous pouvez placer ces programmes dans la liste des programmes et remplacer ainsi les anciens programmes.



TRI DES PROGRAMMES

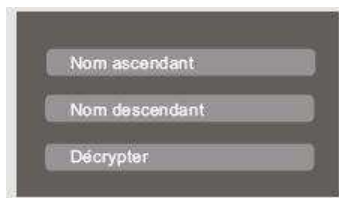

Noms ascendants : Range les programmes dans l'ordre de noms ascendants.

Noms descendants : Range les programmes dans l'ordre de noms descendants.

Décrypter : Range les programmes dans l'ordre de cryptage.

EPG GUIDE ELECTRONIQUE DE PROGRAMMES

Ce guide émit par certains fournisseur de programmes permet d'afficher les informations concernant les prochains sujets traités dans le programme en cours.

Si vous sélectionnez cette option, appuyez sur la touche OK pour valider.

Appuyez sur la touche MENU pour revenir au menu précédent.



FONCTION TELETTEXTE

Touche TXT

Appuyez sur cette touche pour accéder au mode télétexte
Appuyez à nouveau sur cette touche pour revenir au
Mode télévision normal.

Touche CANCEL (annuler)

Touche de retour au mode TV.

Touche SIZE (taille)

Touche de changement de la taille des caractères
d'affichage.

Touche HOLD (tenir)

Touche de retrait ou de maintien de la page en cours.

Touche MIX

Appuyez sur cette touche pour afficher simultanément l'image télévision et le télétexte.

Touche SUBPAGE (sous page)

Accès aux sous pages

Touche REVEAL (révéler)

Touche de masquage ou de révélation des mots cachés.

Touche RED (rouge)

Touche d'accès direct aux rubriques affichées en rouge.

Touche GREEN (vert)

Touche d'accès direct aux rubriques affichées en vert

Touche YELLOW (jaune)

Touche d'accès direct aux rubriques affichées en jaune

Touche BLUE (bleu)

Touche d'accès direct aux rubriques affichées en bleu.



RACCORDEMENT A UN EQUIPEMENT EXTERIEUR

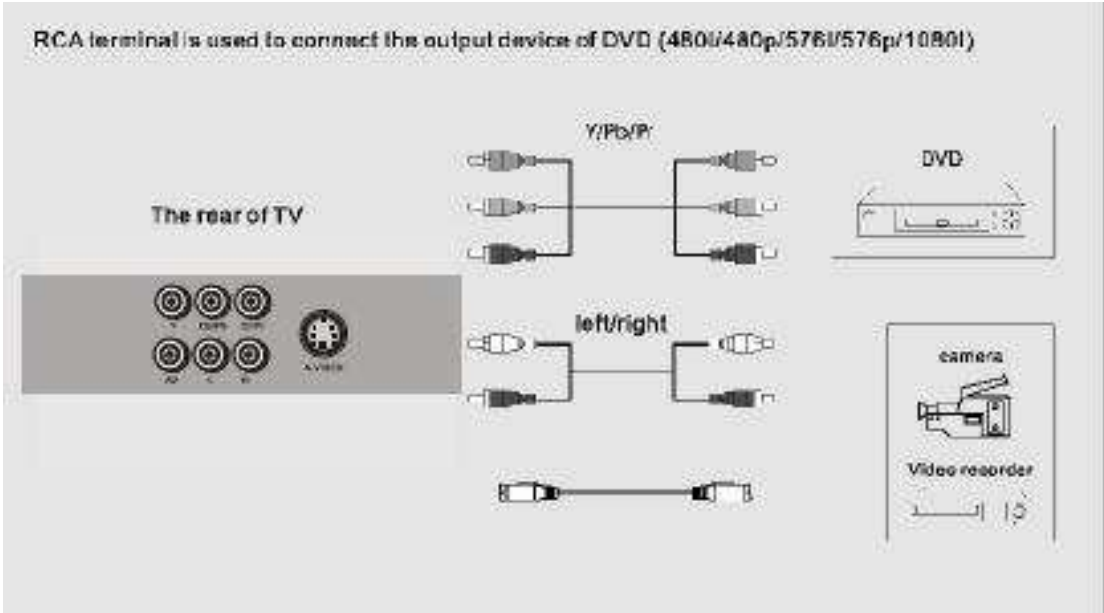

1. Les modes AV et S – VIDEO utilisent les mêmes entrées AUDIO IN
2. Y PB PR du DVD reliées à Y PB PR du plasma.

EN CAS DE PROBLEME

PAS D'IMAGE PAS DE SON

Cause possible:

- L'alimentation n'est pas ou mal branchée
- La source d'entrée n'est pas ou mal branchée.

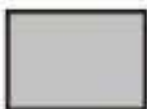

Solution possible:

- Vérifiez la prise d'alimentation coté TV et coté distribution réseau.
- Vérifiez qu'une source d'entrée TV ou Vidéo est bien branchée

PAS DE SON

Cause possible:

- Le réglage du volume son est au minimum
- La touche MUTE a été appuyée

Solution possible:

- Vérifiez le réglage volume son.
- Appuyez sur la touche MUTE à plusieurs reprises.



SOUFFLE DANS LE SON ET L'IMAGE

Cause possible:

- L'antenne est mal branchée.
- le téléviseur est réglé sur un mauvais canal.

Solution possible:

- Vérifiez le branchement et la qualité de l'antenne.
- Vérifiez que le téléviseur est sur le bon canal de réception.



ABSENCE DE COULEUR

Cause possible:

- Le téléviseur est réglé sur un autre standard de couleur que le SECAM
- Le réglage de saturation des couleurs est au minimum.

Solution possible:

- Vérifiez le standard de réception (SECAM pour la France).
- Vérifiez le réglage de saturation des couleurs

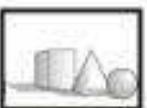

LA TELECOMMANDE N'AGIT PAS

Cause possible:

- Les piles sont usées ou absente de la télécommande.
- La télécommande n'est pas bien orientée ou il y a un obstacle entre l'émetteur de la télécommande et le récepteur.

Solution possible:

- Changez les piles en les remplaçant par des piles neuves.
- Orientez la télécommande en direction du récepteur infra rouge.



RESPECT DE L'ENVIRONNEMENT



Ce pictogramme signifie qu'il ne faut pas jeter les appareils hors d'usage avec les ordures ménagères. Les substances dangereuses qu'ils sont susceptibles de contenir peuvent nuire à la santé et à l'environnement.

Faites reprendre les appareils par votre distributeur ou utilisez les moyens de collecte sélective mis à votre disposition par votre commune.

Cet avertissement est valable pour les piles de la télécommande ou les piles de sauvegarde utilisées selon les modèles. Déposez les piles usagées dans les containers mis à votre disposition dans les lieux de distribution des produits électriques et électroniques.



Ce pictogramme signifie que ce produit a été fabriqué avec des composants et des procédés de fabrication qui respectent l'environnement. La fabrication de ce produit exclut tous les métaux qui figurent dans la liste des composants dangereux tels que le plomb, le cadmium, le mercure, les PBB, PBDE et les composés qui ne s'éliminent que difficilement dans la nature



Ce pictogramme signifie que cet appareil est conforme aux recommandations :

- Sécurité électrique LVD 73 / 23 / EEC.
- Normes de rayonnement électromagnétiques 89 / 336 / EEC