

# ONESX

TABLE SUPPORT POUR TELEVISEUR

SYSTEME D'ENCEINTES ACTIVES 2.1

MODELES NE 2000 N – NE 2000 B

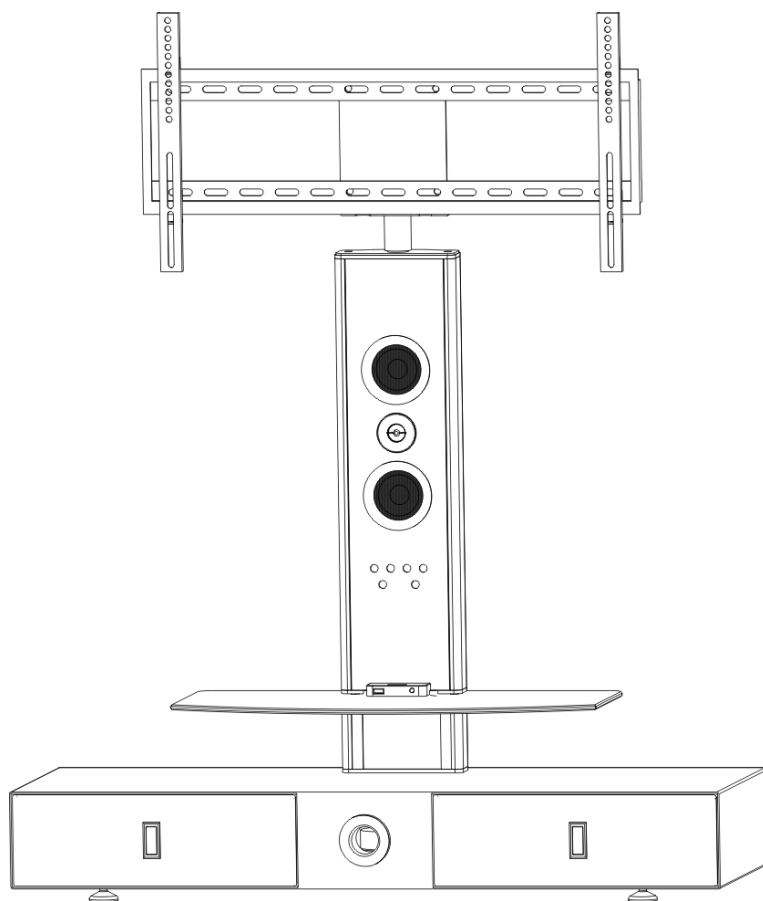

MANUEL D'UTILISATION

## AVERTISSEMENTS ET CONSIGNES DE SECURITE



Le symbole de l'éclair dans d'un triangle équilatéral sert à avertir l'utilisateur qu'il existe à l'intérieur de l'appareil, des pièces qui sont sous une tension suffisamment haute pour constituer un risque d'électrocution.

Le symbole du point d'exclamation à l'intérieur d'un triangle équilatéral sert à avertir l'utilisateur que la documentation accompagnant l'appareil contient d'importants renseignements concernant le fonctionnement de l'appareil, son entretien, et sa réparation.

## RECOMMANDATIONS IMPORTANTES

- I Cet appareil est destiné à être utilisé en intérieur exclusivement. Température d'utilisation 0 à 40 °C  
Humidité relative : 30 à 80 %
- I Ne pas recouvrir l'appareil par une nappe ou un élément textile quelconque.  
Ne pas poser sur le meuble un récipient (vase, verre) contenant un liquide susceptible de se renverser  
Risque de courts circuits à l'intérieur de l'appareil et risque d'incendie.
- I Ne pas utiliser cet appareil dans un endroit où il existe un risque de projection de liquides ou une humidité excessive (proximité d'une fenêtre).
- I Avant de brancher le cordon secteur sur le réseau d'électricité, assurez-vous que la tension soit compatible avec la tension d'alimentation de l'appareil.
- I Ne nettoyez pas votre appareil avec des solvants ou des produits abrasifs.  
Risque d'endommager le coffret de manière irréversible.
- I Veillez à ne pas coincer les cordons de liaison sous le meuble et si le cordon secteur est endommagé il est impératif de le changer pour éviter les risques de court circuit.
- I Ne pas accéder à l'intérieur de l'appareil. Il n'existe aucune pièce d'entretien courant et vous pouvez vous trouver en présence de tensions élevées même si l'appareil est débranché du réseau.
- I En cas d'orage ou de non utilisation prolongée, débrancher l'appareil du réseau secteur.
- I Si l'appareil fonctionne de manière anormale débranchez-le et faites appel à un réparateur qualifié.  
NOTA : Toute intervention opérée par un personnel non agréé vous fera perdre l'avantage de la garantie

## SOMMAIRE

CHAPITRE	CONTENU	PAGE
	Avertissements et consignes de sécurité.....	2
	Sommaire – Caractéristiques du produit .....	3
1.0	Accessoires.....	3
2.0	Présentation de l'appareil.....	5
3.0	Montage du téléviseur sur le cadre.....	6
4.0	Installation du meuble TV.....	7
5.0	Installation du téléviseur sur le meuble.....	8
6.0	Raccordement à un téléviseur.....	9
7.0	Panneau de contrôle – Prises USB et AUX IN.....	12
8.0	Utilisation avec un ipod, iPhone, iPad.....	13
9.0	Télécommande.....	13
10.0	Mode d'emploi simplifié.....	16
11.0	Configuration des menus.....	17
12.0	Réglages vidéo.....	19
13.0	Configuration des haut – parleurs.....	20
14.0	Utilisation du port USB.....	20
15.0	Utilisation de la liaison optique.....	20
16.0	Fonction AUX IN .....	20
17.0	En cas de problème.....	21
18.0	Caractéristiques techniques.....	21
18.0	Précautions d'emploi particulières.....	22

## CARACTERISTIQUES DU PRODUIT

- Fichiers audio compatibles : MP3 - WMA
- Compatibilité 1 : Lecture USB
- Compatibilité 2 : Lecture iPod, iPhone , iPad
- HDMI 1080P
- Entrées sorties optiques
- Lecture des fichiers photo / vidéo Recherche des images
- Entrée Audio auxiliaire
- Système Audio 2.1 2 x 15W + 30 W RMS
- Consommation en veille : < 0.5 W

1.0	ACCESSOIRES
-----	-------------

Lors du déballage de l'appareil vérifiez la présence des accessoires suivants :

1.1	ACCESSOIRES MONTAGE TV
-----	------------------------

1. Cadre vertical A



4. Vis

2. Cadre horizontal B

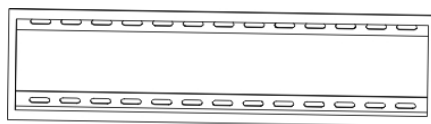

5. Ecrous

3. Equerre support

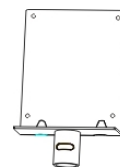

6. Joints



Type S - b



Type S - c



Type SC - a

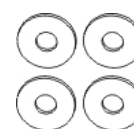

1.2	ACCESSOIRES PARTIE AUDIO
-----	--------------------------

1. Télécommande



4. Cordon secteur

2. Manuel d'utilisation



5. Vissez

3. Câble AV



6. Support métal



7. Vis colonne sonore



8. Vis

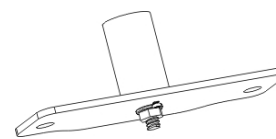

9. Ecrous borgnes



Type S - d



Type S - e



Type SC - b

2.0 PRESENTATION DE L' APPAREIL

2.1 FACE AVANT

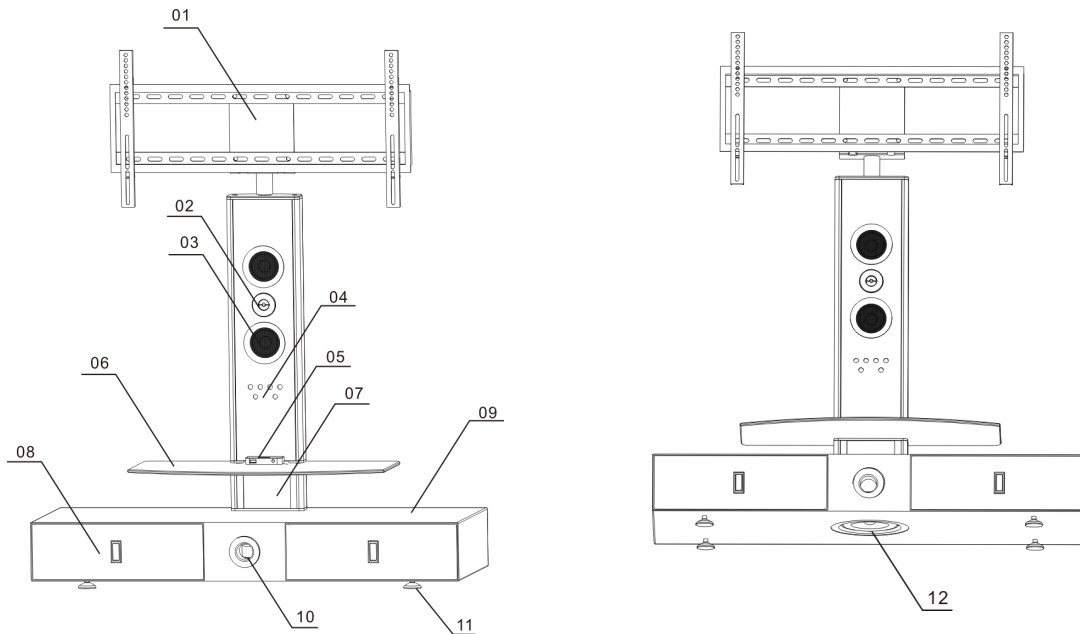

- |  |                                |
|--|--------------------------------|
| 1. Cadre de fixation du téléviseur écran plat. | 7. Colonne sonore support.     |
| 2. Tweeters Haut – parleurs aigus              | 8. Tiroirs de rangement.       |
| 3. Haut – parleurs médium                      | 9. Table                       |
| 4. Panneau de contrôle                         | 10. Event du caisson de basses |
| 5. Station d'accueil iPod, iPhone, iPad        | 11. Pieds                      |
| 6. Etagère verre                               | 12. Haut – parleur de basses   |

2.2 ARRIERE DE L' APPAREIL

13. Prises entrées sorties audio / vidéo

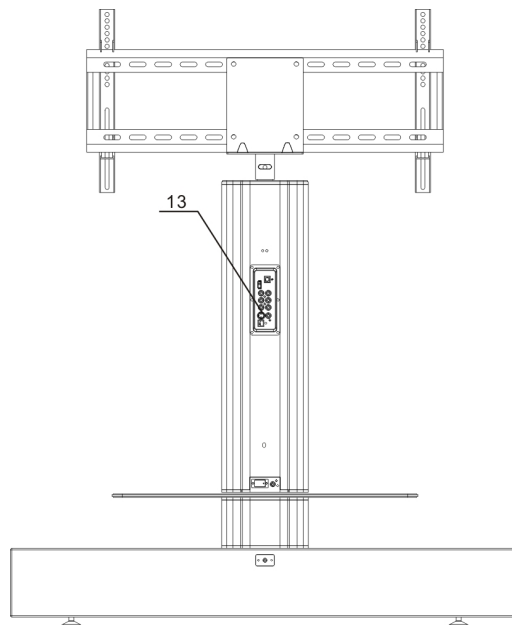

## AVERTISSEMENT



Ce meuble support télévision est conçu pour le montage de téléviseurs de 26 à 42 pouces. Le type de vis de fixation du cadre sur le fond du téléviseur dépend de la marque et de la référence du modèle. En raison de la grande variété de produits présents sur le marché, les vis de fixation du téléviseur, au nombre de 4 ou 6 ne sont pas fournies. En fonction de la marque et de la référence de votre téléviseur, demandez conseil auprès de votre revendeur pour vous procurer le jeu de vis nécessaire au montage sur le cadre.

- 3.1 Installez les 2 cadres de fixation verticaux, type A, à l'arrière du téléviseur et fixez les à l'aide des 4 vis correspondantes au type et à la marque de votre téléviseur. Fixez fermement le cadre vertical sur fond du le téléviseur sans toutefois forcer pour ne pas arracher l'écrou inséré dans le fond du téléviseur.

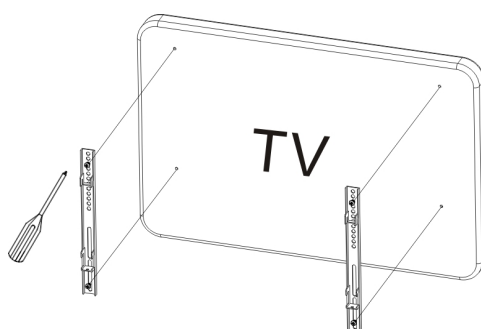

- 3.2 Montez l'équerre support sur le cadre horizontal type B en utilisant les 4 vis de type S – b, les 4 joints et les 4 écrous type SC – a. Fixez fermement l'équerre support sur le cadre.

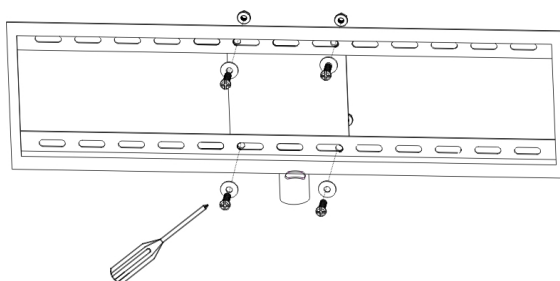

- 3.3 Fixez les cadres verticaux et horizontaux ensemble à l'aide des 2 vis type S – c placées sur la partie inférieure du cadre.

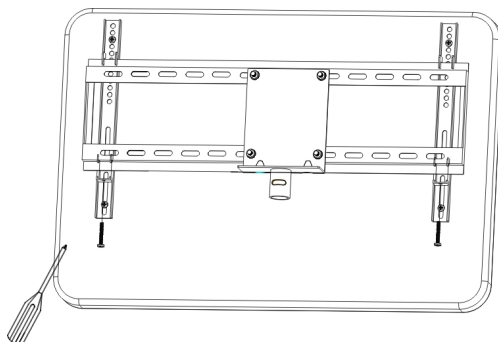

NOTA : Le cadre de fixation est prévu pour les écrans plats de taille inférieure ou égale à 42 pouces soit 107 cm. Le cadre vertical type a est mobile et peut s'adapter à pratiquement tous les types de téléviseurs.

4.0 | INSTALLATION DU MEUBLE TV

4.1 Installez et vissez les 4 pieds du meuble.

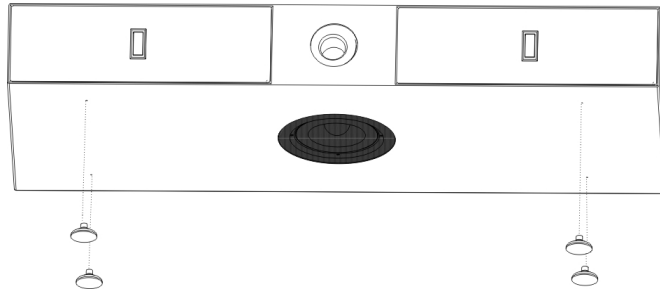

4.2 Installez les 2 vis type S – d dans les trous de la base et fixez les fermement.

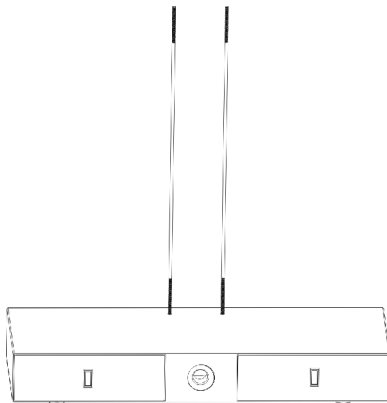

4.3 Empilez les éléments suivants sur les vis de type S – d dans l'ordre suivant :  
1) le support de la colonne 2) l'étagère verre 3) la colonne sonore 4) le support métal pour le cadre TV.  
Les divers éléments installés, placez les écrous type SC – b et fixez les avec une clé anglaise.

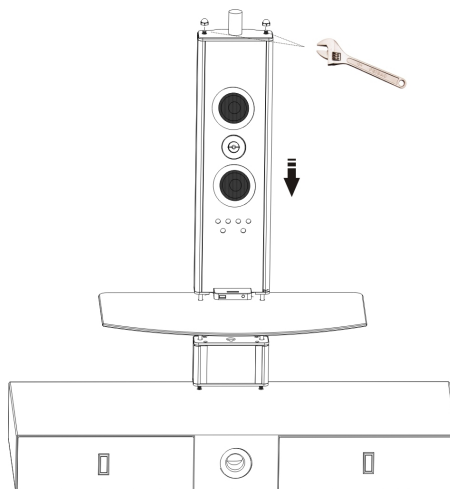

**5.0 | INSTALLATION DU TELEVISEUR SUR LE MEUBLE**

5.1 Posez le téléviseur et son cadre sur l'équerre de fixation situé sur le haut de la colonne sonore. Fixer ces deux éléments ensemble à l'aide de la vis type S – e.

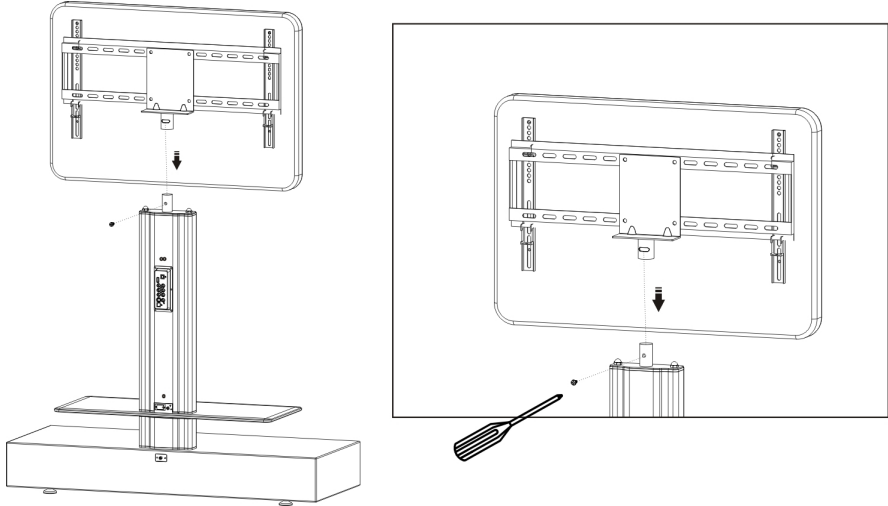

5.2 L'installation du téléviseur terminée, raccordez les câbles entrées / sorties audio / vidéo entre le meuble et le téléviseur

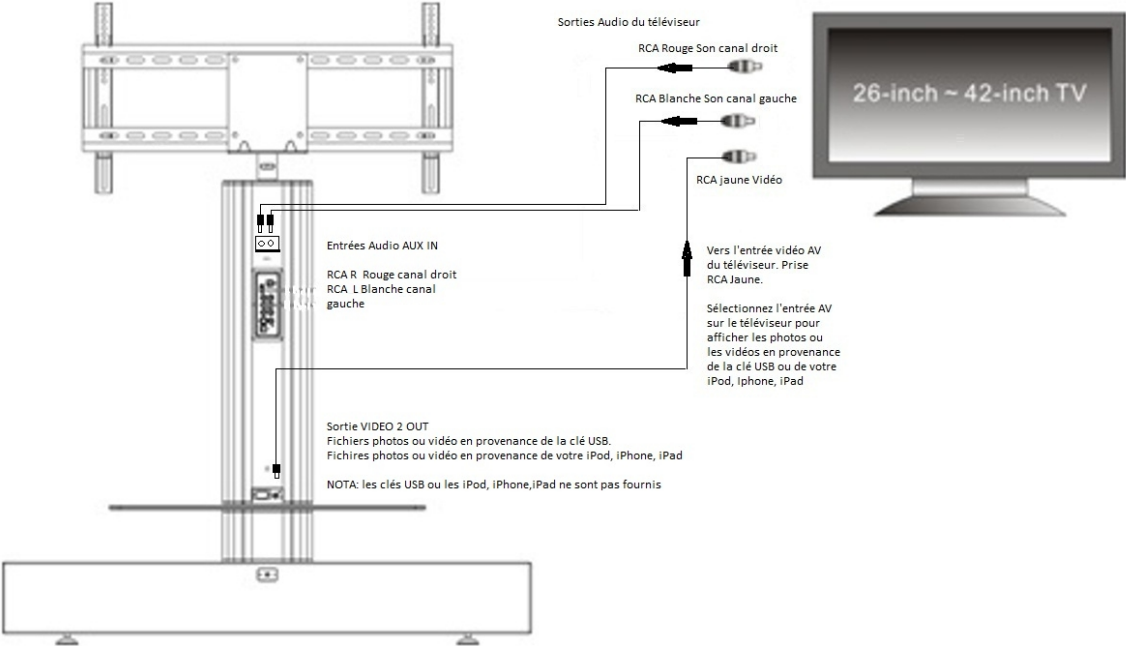



6.0 RACCORDEMENT A UN TELEVISEUR

6.1 RACCORDEMENT SIMPLIFIE

Cette table support pour téléviseur permet de diffuser sur un système d'enceintes 2.1 le son en provenance d'un téléviseur et d'afficher à l'écran des images en provenance d'une clé USB ou de votre iPod, iPhone, iPad.

6.1.1 Raccordement avec le câble Audio Visuel fourni

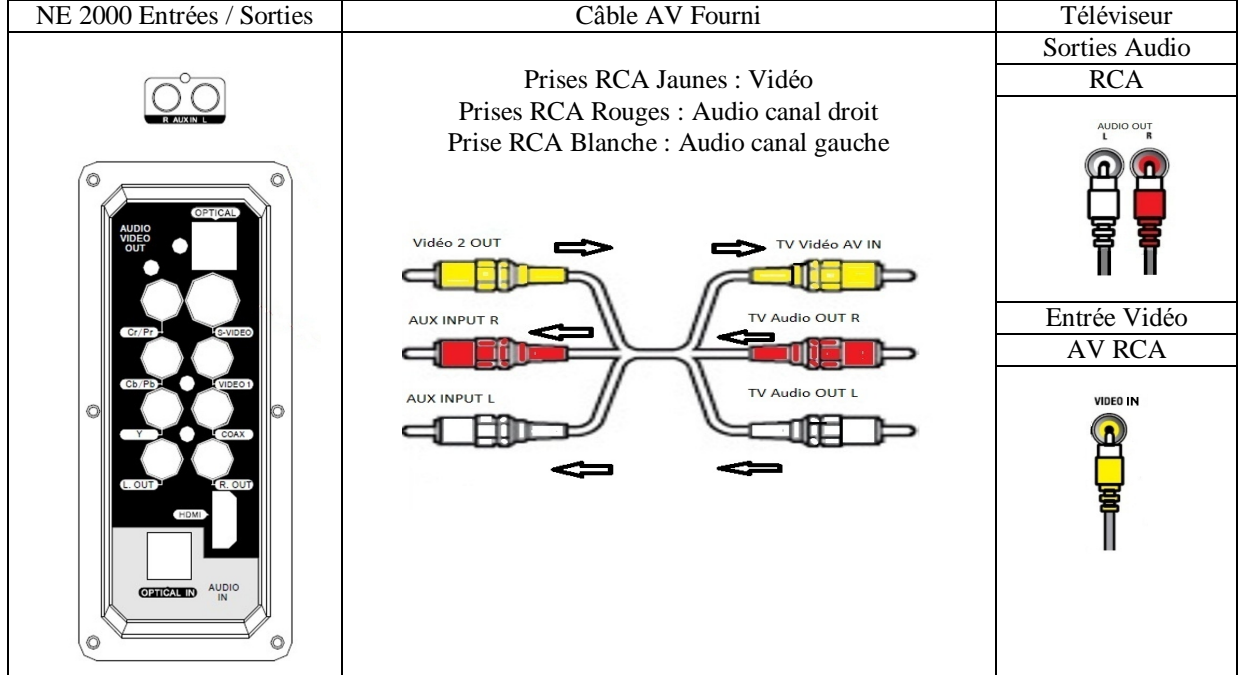

1. Branchez la prise RCA rouge sur l'entrée AUX IN R du meuble d'un coté et branchez l'autre extrémité RCA rouge sur la sortie RCA R Audio du téléviseur.
2. Branchez la prise RCA blanche sur l'entrée AUX IN L du meuble d'un coté et branchez l'autre extrémité RCA blanche sur la sortie RCA L Audio du téléviseur.
3. Branchez la prise RCA Jaune sur la sortie VIDEO 2 OUT en bas du meuble d'un coté et branchez l'autre extrémité RCA jaune sur l'entrée vidéo AV RCA jaune du téléviseur.

NOTA : Pour visionner la vidéo sur votre téléviseur, il est nécessaire de sélectionner l'entrée AV comme source d'image sur le téléviseur.

Si votre téléviseur ne dispose pas de prises de sorties Audio RCA, vous pouvez prélever le son sur la prise PériTel SCART en utilisant un adaptateur RCA / SCART PériTel commuté en mode sortie.

Dans ce cas reliez les prises RCA rouges et blanches sur les prises correspondantes de l'adaptateur et placez le commutateur sur SORTIE. D'autres possibilités de raccordement entre le meuble et un téléviseur son décrites dans le chapitre 7.0 de ce manuel.

NOTA : L'adaptateur SCART / RCA et les câbles décrits dans le chapitre 7.0 ne sont pas fournis avec l'appareil.

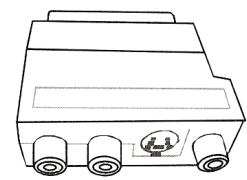



SCART / RCA

6.2	AUTRES MODE DE RACCORDEMENT
-----	-----------------------------

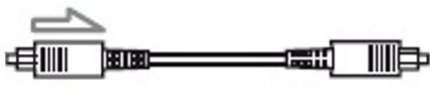

6.2.2	BRANCHEMENT AUDIO PAR FIBRE OPTIQUE
-------	-------------------------------------

Si votre téléviseur est équipé d'une sortie son Optique, vous pouvez raccorder le téléviseur au meuble par un câble optique et bénéficier ainsi d'une liaison numérique de meilleure qualité.

Branchez le câble optique d'un côté sur la sorte optique du téléviseur et de l'autre côté sur l'entrée optique du meuble. Sur le meuble sélectionnez l'entrée optique pour diffuser le son en provenance du téléviseur.

Téléviseur	Câble optique TOSLINK			NE 2000
Sortie Optique				Optique IN
	Optique		Optique	

6.2.3	BRANCHEMENT SUR LA SORTIE CASQUE DU TELEVISEUR
-------	--

Sortie Audio TV	Câble de liaison conseillé			NE 2000
Sortie Casque	Câble Jack / RCA			AUX IN
	Jack 3.5 mm		RCA Blanche Rouge	

NOTA : Si vous prélevez le son sur la sortie casque du téléviseur, il est nécessaire de régler le niveau de volume sonore du téléviseur entre 50 et 80 % du maximum.

6.2.4	SORTIE AUDIO RCA NUMERIQUE
-------	----------------------------







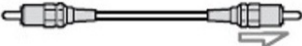
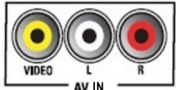

Le meuble NE 2000 est équipé d'une sortie numérique RCA COAX mais cette prise ne fournira un signal de sortie que si la source USB comporte un signal numérique de type DOLBY DIGITAL.

6.2.5	SORTIES VIDEO
-------	---------------

La liaison entre la sortie vidéo en provenance du meuble et le téléviseur peut s'effectuer de différentes manières.

1. Prise HDMI : C'est le mode de liaison qui procure la meilleure qualité d'image. Ce mode de liaison ne peut être utilisé que pour les photos ou les vidéos en provenance de la prise USB.
2. Prises RCA YUV : Ce mode de liaison procure lui aussi une bonne qualité d'image, mais il ne peut être utilisé qu'avec la source USB.
3. Prise S – VIDEO : Ce mode de liaison peut être utilisé pour visionner des photos ou des vidéos en provenance de la clé USB.
4. Prises RCA VIDEO 2 OUT : Ce mode de liaison le plus répandu peut être utilisé pour visionner des photos ou les vidéos en provenance de la prise USB ou de votre iPod, iPhone, iPad.

NOTA :	Pour visionner les photos ou les vidéos en provenance de votre iPod, iPhone, iPad il est nécessaire d'utiliser la prise RCA Vidéo 2 OUT comme sortie vidéo. Les câbles optiques, HDMI, YUV, S – VIDEO, COAX, Jack ne sont pas fournis.
--------	--

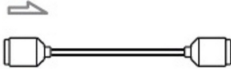
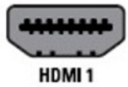
NE 2000	Câble de liaison			Téléviseur
Sortie Vidéo 2	Câble RCA / RCA			Entrée AV
	RCA Jaune		RCA Jaune	
Sorties YUV	Câble YUV / YUV			Entrée YUV
	RCA Rouge Vert Bleu		RCA Rouge Vert Bleu	
Sortie S- Vidéo	Câble S - Vidéo / S - Vidéo			Entrée S - Vidéo
	S - VIDEO		S - VIDEO	
Sortie HDMI	Câble HDMI / HDMI			Entrée HDMI
	HDMI		HDMI	

NE 2000 Panneau arrière

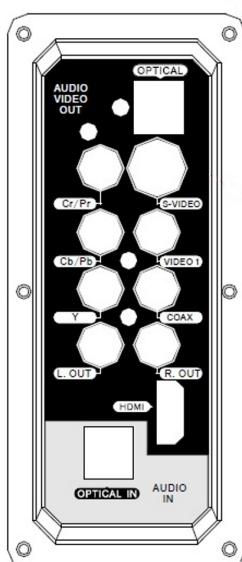

**Câblage de base prises RCA**  
Raccordez les sorties son du téléviseur G / D sur l'entrée AUX IN du meuble. Prises RCA rouges et blanches. Raccordez la sortie VIDEO 2 OUT sur l'entrée vidéo AV du téléviseur.

**Liaison son par câble optique**  
Reliez la sortie optique du téléviseur à l'entrée optique du meuble.

**Liaison vidéo par câble HDMI**  
Reliez la sortie HDMI du meuble à l'entrée HDMI du téléviseur.

**Liaison vidéo par câble YUV RCA**  
Reliez les sorties du meuble Y Cr / Cb Aux entrée Y, Cr, Cb du téléviseur.

**Liaison vidéo par prise S - Vidéo**  
Reliez la sortie S - Vidéo du meuble à l'entrée S - Vidéo du téléviseur.

NE 2000 Entrée AUX IN



NE 2000 Sortie Vidéo 2

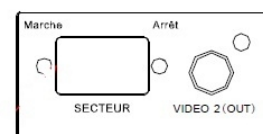

**VIDEO 2 OUT**  
Cette prise de sortie RCA permet l'affichage sur le téléviseur de fichiers photos et vidéo en provenance du port USB et de l'iPod, iPhone et iPad.

7.0 PANNEAU DE CONTROLE – PRISES USB AUX IN

		<p>Veille / marche Sélection de la source d'entrée Port USB Lecture piste précédente, piste suivante Volume - / Volume + Entrée auxiliaire Jack 3.5 mm</p> <p>Nota : la prise d'entrée AUX jack en façade est couplée avec la prise AUX IN située à l'arrière de l'appareil. Si un jack est inséré en façade la prise AUX IN sera coupée. Cette prise permet la diffusion du son en provenance d'un lecteur MP3 extérieur.</p>
--	--	--

7.1 PRISES ENTRES SORTIES DU PANNEAU ARRIERE

	<ol style="list-style-type: none"> <li>1. Y Cr / Pr / Cb / Pb</li> <li>2. Optical IN</li> <li>3. Power ON / OFF</li> <li>4. R AUX L</li> <li>5. Optical Output</li> <li>6. S - VIDEO</li> <li>7. VIDEO 1</li> <li>8. COAX</li> <li>9. L Out R Out</li> <li>10. HDMI</li> <li>11. 230 V / 50 Hz</li> <li>12. VIDEO 2 OUT</li> </ol>	<p>Sorties vidéo YUV Entrée Optique Marche / Veille Entrées Audio auxiliaires Sortie optique Audio Sortie Vidéo S - VIDEO Sortie Vidéo 1 : Photos / Vidéo USB Sortie Audio numérique COAX Sorties Gauches / Droites Sortie Audio / Vidéo HDMI Secteur 230 V / 50 Hz Sortie Vidéo 2 ipod, iPhone , iPad, USB</p> <p>NOTA : La prise OPTICAL IN située sur fond gris est une entrée. Les prises situées dans la partie sur fond noir du panneau arrière sont uniquement des prises de sorties. La prise Vidéo 1 ne permet l'affichage sur un téléviseur que des fichiers photos ou vidéos en provenance d'une clé USB Pour lire les fichiers photos ou vidéo en provenance de votre iPod, iPhone, iPad utilisez la prise RCA VIDEO 2 OUT en bas du meuble.</p>
--	--	--

1. “▶||” Touche lecture / pause. Appuyez et maintenez cette touche pendant 3 à 5 secondes pour entrer dans le mode pause. Appuyez à nouveau sur cette touche pour reprendre la lecture.
2. Les touches “◀◀” et “▶▶” sont les touches de sélection de la piste précédente ou de la piste suivante. Appuyez et maintenez ces touches pendant 2 à 3 secondes pour accéder aux modes retour rapide ou avance rapide.
3. Touche “MENU”. Appuyez sur la touche Menu puis utilisez les touches de navigation “▲” et “▼” pour sélectionner une fonction. Appuyez ensuite sur la touche “ENTER” pour valider votre choix.
4. Appuyez sur la touche “REPEAT” pour sélectionner la piste à répéter. Le symbole “↺” indique la répétition d’une piste, le symbole “↻” indique la répétition de toutes les pistes.

### Compatibilité de lecture avec l’ iPod / iPhone / iPad

Cet appareil est compatible avec la plupart des modèles d’ iPod / iPhone / iPad tels que l’ iPod mini, iPod nano, iPod video et sert de chargeur pour l’ iPod / iPhone / iPad.

### Utilisation en mode iPod / iPhone / iPad.

IPOD

Appuyez sur la touche « INPUT ». L’afficheur indique iPod.

1. Sélectionnez un titre musique, une photo ou une vidéo et utilisez votre iPod / iPhone / iPad selon votre habitude.
2. Vous pouvez également utiliser les touches piste suivante ou piste précédente en appuyant de manière séquentielle sur les touches correspondantes ou appuyer sur la touche ▶|| / Lecture / Pause pour interrompre puis reprendre la lecture..
3. Appuyez sur les touches VOLUME + / - pour ajuster le niveau sonore.
4. NOTA : Si vous souhaitez visionner vos photos ou vos vidéos en provenance de votre iPod / iPhone / iPad, sur votre téléviseur, celui-ci doit être connecté à la prise de sortie VIDEO 2 de l’appareil.

**NOTA:** 1. Lorsque vous branchez votre iPod / iPhone / iPad, sur l’appareil, une période de 5 à 8 secondes est nécessaire pour que l’appareil identifie cette nouvelle source et que la lecture des fichiers puisse commencer.  
2. Pour une bonne utilisation de l’ iPod / iPhone / iPad il est recommandé de brancher l’appareil en premier, de sélectionner la source iPod puis une fois l’écran allumé d’insérer l’ iPod / iPhone / iPad

1. Insertion des piles  
Ouvrez la trappe arrière du boîtier de la télécommande et insérez deux piles de 1.5 Volts Type AAA (non fournies). Utilisez des piles de type et de marque identiques et respectez la polarité indiquée sur le boîtier, puis replacez la trappe de la télécommande sur le boîtier.
2. Utilisation de la télécommande :
  - A Nettoyez régulièrement la télécommande pour éviter que l’accumulation de poussière n’affecte le bon fonctionnement des touches.
  - B N’exposez pas la télécommande à l’eau ou à l’humidité.
  - C Changer les piles de la télécommande lorsque la portée d’utilisation commence à diminuer ou que certaines fonctions ne sont plus commandées.
  - D En cas de non utilisation prolongée de l’appareil, retirez les piles du boîtier de la télécommande.

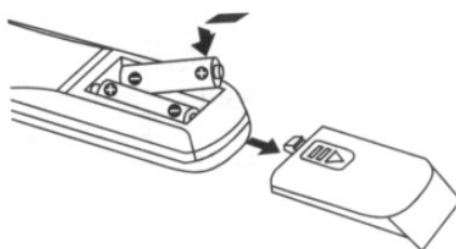

9.1 FONCTIONS DE LA TELECOMMANDE

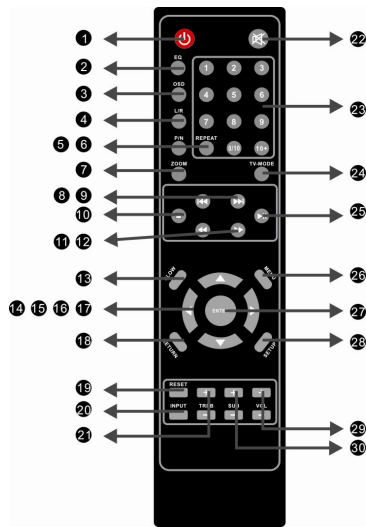

- |                          |                              |
|--------------------------|------------------------------|
| 1. Veille / Marche       | 18. RETURN : Retour          |
| 2. Egalisation           | 19. RESET : Réinitialisation |
| 3. OSD                   | 20. INPUT : Entrées          |
| 4. L / R                 | 21. TREB : Aigus             |
| 5. P / N                 | 22. MUTE : Silence           |
| 6. REPEAT                | 23. Touches numériques       |
| 7. ZOOM                  | 24. Mode TV                  |
| 8. ⏪ Précédent           | 25. ⏸ Lecture / Pause        |
| 9. : Suivant             | 26. MENU                     |
| 10. Stop                 | 27. ENTER : Validation       |
| 11. 7 Retour rapide      | 28. SETUP : Réglages         |
| 12. 8 Avance rapide      | 30. SUB : Basses +/-         |
| 13. SLOW                 |                              |
| 14. • Navigation haut    |                              |
| 15. € Navigation bas     |                              |
| 16. 3 Navigation gauche  |                              |
| 17. „ Navigation droite. |                              |

1. STANDBY

Appuyez sur cette touche pour allumer ou pour éteindre l'appareil.

2. EQ

Appuyez de manière séquentielle sur cette touche pour ajuster le son selon les options : JAZZ, CLASSIQUE, ROCK, POPS, EQ OFF Arrêt

3. OSD

Appuyez sur la touche OSD pour afficher les informations sur le mode en cours.

4. L / R

Appuyez sur cette touche pour inverser les sorties Audio lors de la lecture USB.

5. P / N MODE

Appuyez sur cette touche pour sélectionner le standards Vidéo de sortie : PAL ou NTSC

6. REPEAT

Durant la lecture d'un titre, appuyez sur cette touche pour répéter ce titre. Appuyez une seconde fois sur cette touche pour répéter tous les titres.

7. ZOOM

Lors de l'affichage de photos JPEG, appuyez sur cette touche pour augmenter la taille de la photo par 2, 3, 4

8. LAST

Appuyez sur cette touche pour revenir au titre ou au chapitre précédent

9. NEXT

Appuyez sur cette touche pour accéder au titre ou au chapitre suivant.

10. STOP

Appuyez sur cette touche pour arrêter la lecture d'un fichier son, image ou vidéo. Appuyez une seconde fois pour arrêter complètement le mode lecture.

11. QUICK FORWARD

Appuyez sur cette touche pour effectuer une recherche rapide avant dans un fichier.

12. QUICK BACKWARD

Appuyez sur cette touche pour effectuer une recherche rapide arrière dans un fichier.

- |     |      |
|-----|------|
| 13. | SLOW |
|-----|------|
- Lors du visionnage d'une vidéo, appuyez sur cette touche pour modifier la vitesse de défilement des images 1/2 1/3 1/4 1/5 1/6 1/7 de la vitesse normale. Appuyez sur la touche PAUSE pour revenir à la vitesse normale.
- |     |   |
|-----|---|
| 14. | 5 |
|-----|---|
- Touche de navigation Haut.
- |     |   |
|-----|---|
| 15. | 6 |
|-----|---|
- Touche de navigation Bas.
- |     |   |
|-----|---|
| 16. | 3 |
|-----|---|
- Touche de navigation Gauche.
- |     |   |
|-----|---|
| 17. | 4 |
|-----|---|
- Touche de navigation Droite
- |     |        |
|-----|--------|
| 18. | RETURN |
|-----|--------|
- Appuyez sur cette touche pour revenir au programme précédent.
- |     |       |
|-----|-------|
| 19. | RESET |
|-----|-------|
- Appuyez sur cette touche pour accéder aux réglages de base de l'appareil.
- |     |       |
|-----|-------|
| 20. | INPUT |
|-----|-------|
- Lorsque l'appareil est allumé, appuyez sur cette touche pour sélectionner la source AUX / USB / iPod
- |     |             |
|-----|-------------|
| 21. | TREBBLE +/- |
|-----|-------------|
- Appuyez sur cette touche pour renforcer ou diminuer les sons aigus
- |     |      |
|-----|------|
| 22. | MUTE |
|-----|------|
- Appuyez sur cette touche pour interrompre ou reprendre la diffusion du son.
- |     |                             |
|-----|-----------------------------|
| 23. | Touches numériques 0 – 10 + |
|-----|-----------------------------|
- Appuyez directement sur les touches 1 à 9 pour accéder à un programme ou sur la touche 10 + pour Accéder aux programmes supérieurs.
- |     |         |
|-----|---------|
| 24. | Mode TV |
|-----|---------|
- Dans le mode lecture cartes SD ou clé USB appuyez sur cette touche pour sélectionner le Format de la sortie vidéo S – Vidéo ou YUV.
- |     |                      |
|-----|----------------------|
| 25. | Lecture PLAY / PAUSE |
|-----|----------------------|
- Appuyez sur cette touche pour lire ou interrompre la lecture des fichiers Audio / Photo / Vidéo
- |     |      |
|-----|------|
| 26. | MENU |
|-----|------|
- Dans le mode lecture iPod / iPhone / iPad appuyez sur cette touche pour afficher le menu principal Utilisez les touches de navigation 14 à 17 pour sélectionner un programme et validez votre choix.
- |     |       |
|-----|-------|
| 27. | ENTER |
|-----|-------|
- Appuyez sur cette touche pour valider une sélection
- |     |                |
|-----|----------------|
| 28. | SETUP Réglages |
|-----|----------------|
- Appuyez sur la touche SETUP pour entrer dans le mode réglages : Mode TV, Veille écran, Vidéo, sortie HDMI, réglages par défaut en suivant les instructions étape par étape.  
En mode lecture, appuyez sur la touche SETUP et utilisez les touches de navigation pour parcourir les Menus de réglage qui vous permettrons de programmer l'appareil.  
Les réglages effectués, appuyez sur la touche SETUP pour sortir du mode réglage.
- |     |                          |
|-----|--------------------------|
| 29. | Réglage volume principal |
|-----|--------------------------|
- Utilisez ces touches pour ajuster le niveau sonore du réglage de volume principal.
- |     |               |
|-----|---------------|
| 30. | SUBWOOFER +/- |
|-----|---------------|
- Appuyez sur cette touche pour renforcer ou diminuer le niveau de basses.

10.0	MODE D'EMPLOI SIMPLIFIE
------	-------------------------

10.1	SON DU TELEVISEUR
------	-------------------

- 10.1.1 Raccordez les sorties Audio Gauche / Droite du téléviseur à l'entrée AUX du meuble (voir chapitre 6)
- 10.1.2 Raccordez la sortie Vidéo 2 du meuble à l'entrée AV Vidéo du téléviseur (voir chapitre 6)
- 10.1.3 Allumez le téléviseur et sélectionnez un programme TV pour diffuser le son dans le meuble ou sélectionnez l'entrée AV du téléviseur pour visualiser des photos ou des vidéos.
- 10.1.4 Branchez le cordon secteur (prise femelle) dans la prise secteur 230 V du meuble puis branchez la fiche secteur (mâle) dans la prise secteur du réseau 230V.
- 10.1.5 Appuyez sur la touche Veille / Marche en façade pour allumer le meuble.
- 10.1.6 Sélectionnez l'entrée AUX pour diffuser le son du téléviseur dans le meuble et réglez le niveau sonore à votre convenance. AUX s'affiche sur le meuble.
- 10.1.7 Si vous avez raccordé votre meuble au téléviseur par un câble optique, sélectionnez l'entrée optique.

10.2	UTILISATION D'UN iPod –iPhone - iPad
------	--------------------------------------

- 10.2.1 Branchez le cordon secteur (prise femelle) dans la prise secteur 230 V du meuble puis branchez la fiche secteur (mâle) dans la prise secteur du réseau 230V.
- 9.2.2 Appuyez sur la touche Veille / Marche en façade pour allumer le meuble.
- 9.2.3 Sélectionnez l'entrée iPod – iPhone – iPad (iPod s'affiche sur le meuble)
- 9.2.4 Insérez votre iPod – iPhone – Ipad avec précaution sur le connecteur (risque de tordre les contacts en cas d'insertion brutale).
- 9.2.5 Utilisez votre iPod, iPhone iPad comme vous en avez l'habitude. Lorsqu'un iPod, iPhone iPad est Branché sur le meuble il sera automatiquement rechargé.

10.3	UTILISATION D'UNE CLE USB
------	---------------------------

- 10.3.1 Branchez le cordon secteur (prise femelle) dans la prise secteur 230 V du meuble puis branchez la fiche secteur (mâle) dans la prise secteur du réseau 230V.
- 10.3.2 Appuyez sur la touche Veille / Marche en façade pour allumer le meuble.
- 10.3.3 sélectionnez l'entrée AV du téléviseur pour visualiser des photos ou des vidéos.
- 10.3.4 Sélectionnez l'entrée USB, les fichiers contenus dans la clé USB seront affichés à l'écran du TV.
- 10.3.5 Sélectionnez les dossiers ou les fichiers de la clé USB que souhaitez lire et validez pour écouter les fichiers musique, regarder des photos ou des vidéos.

10.4	UTILISATION AVEC UN LECTEUR MP3 EXTERIEUR
------	---

- 10.4.1 Branchez le cordon secteur (prise femelle) dans la prise secteur 230 V du meuble puis branchez la fiche secteur (mâle) dans la prise secteur du réseau 230V.
- 10.4.2 Appuyez sur la touche Veille / Marche en façade pour allumer le meuble.
- 10.4.3 Sélectionnez l'entrée AUX.
- 10.4.4 Reliez le lecteur MP3 extérieur à l'aide d'un câble équipé de deux jacks 3.5 mm (non fourni).
- 10.4.5 Utilisez votre lecteur extérieur MP3 comme vous en avez l'habitude.



Appuyez sur la touche **SETUP** pour accéder aux différents menus de réglage de l'appareil.  
Le menu ci-dessous apparaît à l'écran :

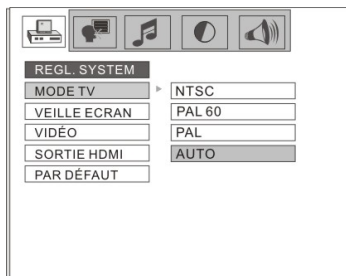

Utilisez les touches de direction **4** ou **3** pour naviguer dans les options de réglage système :

- MODE TV
- VEILLE ECRAN
- VIDEO
- SORTIE HDMI
- PAR DÉFAUT

L'option de réglage sélectionnée, utilisez les touches de direction **6** ou **5** pour accéder aux différents réglages.  
Appuyez à nouveau sur la touche **SETUP** pour sortir du mode réglages.

- 1 - Type de téléviseur :

Sélectionnez le réglage TV System à l'aide des touches **6** ou **5**, puis choisissez le système couleur entre NTSC, PAL 60, PAL ou AUTO.

En cas de doute utilisez le mode AUTO.

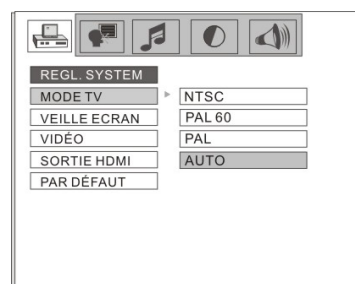

Si l'option protection d'écran est activée « Marche » elle devient effective après 3 minutes sans changement du signal vidéo. L'appui sur n'importe quelle touche de la télécommande permet le retour au mode vidéo normal. Si l'option protection d'écran est désactivée (Arrêt) l'affichage vidéo restera inchangé même sur une image figée.

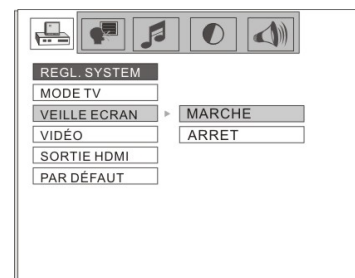

## 11.3

## VIDEO

Vous pouvez sélectionner la sortie vidéo active selon la qualité d'image ou le type d'équipement relié à l'appareil : INTERLACE YUV, P SCAN, S - Vidéo.

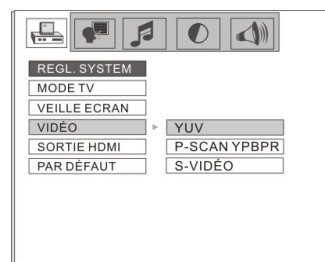

## 11.4

## SORTIE HDMI

Vous pouvez sélectionner la résolution de l'image selon le type d'équipement utilisé avec l'appareil. 480i – 576i – 480p – 576p – 720p – 1080i – 1080p

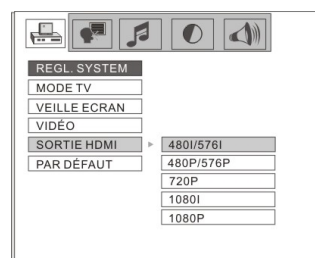

## 11.5

## REGLAGES PAR DEFAUT

Si les réglages que vous avez effectués ne vous donnent pas satisfaction il est possible de revenir aux réglages « par défaut » effectués en usine. Sélectionnez l'option retour et appuyez sur la touche OK pour valider votre choix.

NOTA : Les réglages supprimés le sont définitivement.

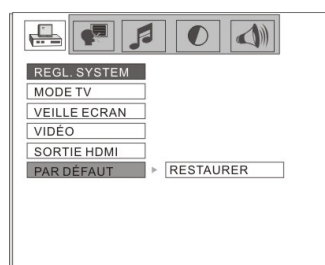

## 11.6

## LANGAGE MENU

Vous pouvez sélectionner le langage des menus affichés à l'écran. en sélectionnant le réglage AUDIO à l'aide des touches de navigation 4 ou 3 puis sélectionner le langage à l'aide des touches 6 ou 5.

Choisissez un langage parmi les options : Anglais, Allemand, Espagnol, Français ou Hollandais

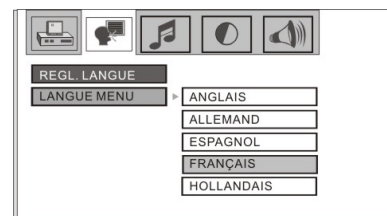

## 11.7

## SORTIES AUDIO

Cette option permet de sélectionner le type de sortie Audio Analogique ou digitale selon les équipements périphériques utilisés.  
 ANALOGIE : Utilisation avec un amplificateur analogique.  
 SPDIF RAW : Utilisation avec un décodeur digital  
 SPDIF/ PCM : Utilisation avec un amplificateur stéréo digital.

NOTA : Si vous utilisez une liaison du son par câble optique entre le téléviseur et le meuble, sélectionnez le mode de sortie PCM.

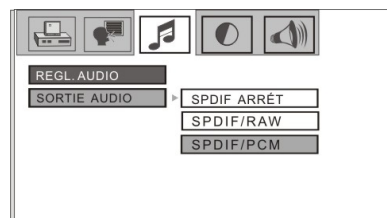

## 12.0

## REGLAGES VIDEO

Ce chapitre traite des réglages spécifiques à l'image.

## 12.1

## REGLAGE DE LA LUMINOSITE

A l'aide des touches de navigation € ou • sélectionnez la ligne de réglage « Luminosité ».  
Appuyez sur la touche ENTER pour afficher le sous menu de réglage puis utilisez les touches de navigation pour ajuster le niveau de luminosité qui vous convient.

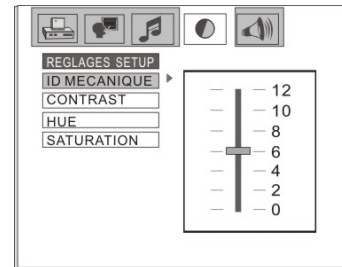

## 12.2

## REGLAGE DU CONTRASTE

A l'aide des touches de navigation € ou • sélectionnez la ligne de réglage « Contraste ».  
Appuyez sur la touche ENTER pour afficher le sous menu de réglage puis utilisez les touches de navigation pour ajuster le niveau de contraste qui vous convient.

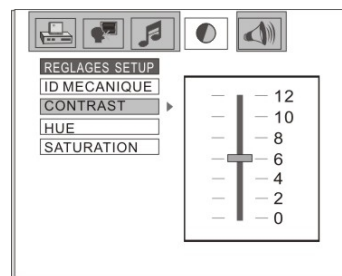

## 12.3

## REGLAGE DE LA TEINTE - HUE

A l'aide des touches de navigation € ou • sélectionnez la ligne de réglage « Teinte HUE ».  
Appuyez sur la touche ENTER pour afficher le sous menu de réglage puis utilisez les touches de navigation pour ajuster la teinte qui vous convient.  
NOTA : Ce réglage n'est actif que si le mode NTSC a été Sélectionné.

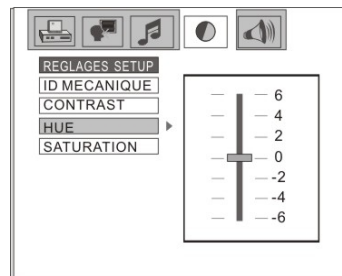

## 12.4

## REGLAGE DE LA SATURATION

A l'aide des touches de navigation € ou • sélectionnez la ligne de réglage « Saturation ».  
Appuyez sur la touche ENTER pour afficher le sous menu de réglage puis utilisez les touches de navigation pour ajuster le niveau de saturation qui vous convient.

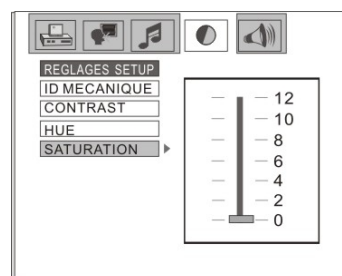

## 13.0 CONFIGURATION DES HAUT PARLEURS

### 13.1

Ce réglage permet sélectionner le mode de diffusion du son dans les haut-parleurs.  
Le son peut être celui du canal gauche, celui du canal droit ou la diffusion en mode stéréo.

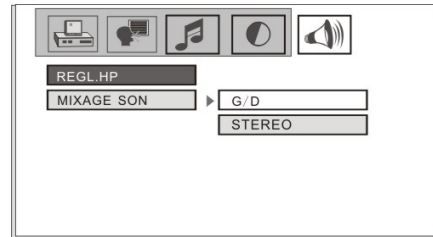

## 14.0 UTILISATION DU PORT USB

- 14.1 Appuyez sur la touche sensitive « Entrée » et sélectionnez le mode USB « READING ».
- 14.2 Insérez une clé USB contenant des fichiers musique, des fichiers Audio ou des fichiers vidéo. Les fichiers présents sur la clé seront lus automatiquement.
- 14.3 Lors de la lecture des fichiers contenus sur la clé USB, l'appareil ne peut pas naviguer d'un dossier à l'autre et des fichiers en provenance de différents dossiers peuvent se succéder. Utilisez les touches « Précédant » ou « suivant » pour sélectionner le fichiers que vous désirez lire.
- 14.4 A la fin de la lecture d'un fichier, l'appareil passe en mode stop et retourne au menu fichiers.

NOTA : Fichiers vidéo compatibles : AVI, Xvid, WMA, MPE, JPEG.

## 15.0 UTILISATION DE LA LIAISON OPTIQUE

- 15.1 Appuyez sur la touche sensitive « Entrée » et sélectionnez le mode « OPTICAL ».
- 15.2 Branchez un câble Optique TOSLINK entre la sortie Optique du téléviseur et l'entrée Optique du Meuble. Réglez le mode de sortie Audio dans le mode PCM. L'appareil recevra les signaux numériques transmis par le câble optique et diffusera le son du téléviseur.

## 16.0 FONCTION AUX IN

- 16.1 Commutez le sélecteur d'entrée sur AUX pour diffuser le son en provenance d'un équipement auxiliaire. Si un signal Audio est présent sur l'entrée AUX Jack 3.5 mm en façade, c'est le signal présent sur cette prise qui sera diffusé par le meuble. En l'absence de signal Audio sur la prise jack en façade, les prises RCA AUX IN du panneau arrière seront alors actives.

17.0	EN CAS DE PROBLEME
------	--------------------

Si votre appareil fonctionne de manière anormale, vérifiez les points suivants avant de faire appel au service après vente ou à un réparateur qualifié.

Symptôme	Cause possible	Solution
L'appareil ne s'allume pas.	- Le cordon secteur est mal branché - Il n'y a pas de courant sur la prise utilisée	Vérifiez que la prise secteur soit bien enfoncée Vérifiez la prise avec un autre appareil
Pas d'image	- Le cordon vidéo RCA jaune est mal branché coté meuble ou coté TV. le téléviseur n'est pas réglé sur l'entrée AV.	Vérifiez le branchement sur le meuble et sur le téléviseur prise RCA jaune. Sélectionnez l'entrée AV du téléviseur.
Pas de son	- Le câble AV RCA rouge / blanche est mal branché. Le réglage volume est à zéro.	Vérifiez le branchement du câble. Réglez le volume sonore

17.0	CARACTERISTIQUES TECHNIQUES
------	-----------------------------

Alimentation	: 230 V 50 Hz	Consommation	: 50 W
Sortie Vidéo	: 1 Vcc 75 Ohms	Bande passante	: 20 Hz – 20 KHz
S / B	: 90 dB 1KHz	Poids	: Net 26.5 KG brut 29.2 Kg
Dimensions	1053 x 440 x 380 mm	Conditions d'utilisation	: Position horizontale

## PILES



Remplacez les piles dès que leur fonctionnement donne des signes de faiblesse.  
 Si les piles coulent et laissent échapper de l'acide, éviter de les manipuler à main nue.  
 Remplacez les piles usagées en changeant ensembles toutes les piles d'un même appareil et ne mélangez pas les marques et les types de piles.  
 En cas de non utilisation prolongée de l'appareil, retirez les piles de leur compartiment.  
**ATTENTION** : Les enfants en bas âge ne doivent pas avoir accès aux piles afin qu'ils ne les portent pas à la bouche et puissent se brûler ou les ingérer.

## MISE AU REBUT

Les piles ou les batteries usagées ne doivent pas être jetées avec les ordures ménagères mais déposées dans des containers mis à votre disposition dans les lieux de distribution de produits électriques et électroniques.

## RESPECT DE L'ENVIRONNEMENT



Ce pictogramme rappelle qu'il ne faut pas jeter les appareils hors d'usage avec les ordures ménagères. Les substances dangereuses qu'ils sont susceptibles de contenir peuvent nuire à la santé ou à l'environnement. Faites reprendre les appareils par votre distributeur ou utilisez les moyens de collecte sélective mis à votre disposition par votre commune.  
 Directive Européenne DEEE : 2002 / 97 / EC



Ce pictogramme rappelle que ce produit a été manufacturé avec des composants et des procédés de fabrication qui respectent la législation en matière d'environnement.  
 La fabrication de ce produit exclut tous les matériaux qui figurent dans la liste des composants dangereux tels que le plomb, le cadmium, le mercure, les PBB, PBDE et les composés qui ne s'éliminent que difficilement dans la nature.  
 Directive RoHS 2002 / 95 / EC

## MARQUAGE CE



Sécurité électrique et rayonnements électromagnétiques.  
 Ce pictogramme rappelle que cet appareil est conforme à la législation Européenne en matière de :  
 Sécurité électrique : Directives LVD 2006/95/EC – Normes 60065 – 2002 / EN 60950-1 2006  
 Normes de rayonnement et d'immunité électromagnétique : Directives 2004/108/EC