

TASCAM

DR-05

Enregistreur PCM linéaire

Cet appareil possède un numéro de série situé dans le compartiment des piles. Veuillez le noter et le conserver pour mémoire.

N° de série :

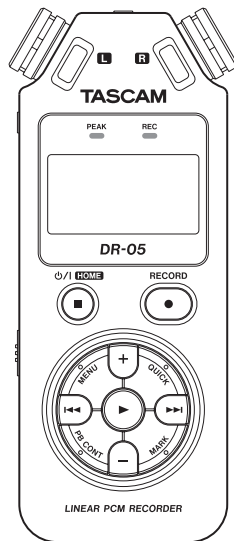

MODE D'EMPLOI

INSTRUCTIONS DE SÉCURITÉ IMPORTANTES

- 1 Lisez ces instructions.
- 2 Conservez ces instructions.
- 3 Tenez compte de tous les avertissements.
- 4 Suivez toutes les instructions.
- 5 N'utilisez pas cet appareil avec de l'eau à proximité.
- 6 Nettoyez-le uniquement avec un chiffon sec.
- 7 Ne bloquez aucune ouverture de ventilation. Installez-le conformément aux instructions du fabricant.
- 8 Ne l'installez pas près de sources de chaleur telles que des radiateurs, bouches de chauffage, poêles ou autres appareils (y compris des amplificateurs) produisant de la chaleur.
- 9 Ne neutralisez pas la fonction de sécurité de la fiche polarisée ou de terre. Une fiche polarisée a deux broches, l'une plus large que l'autre. Une fiche de terre a deux broches identiques et une troisième broche pour la mise à la terre. La broche plus large ou la troisième broche servent à votre sécurité. Si la fiche fournie n'entre pas dans votre prise, consultez un électricien pour le remplacement de la prise obsolète.
- 10 Évitez de marcher sur le cordon d'alimentation et de le pincer, en particulier au niveau des fiches, des prises secteur, et du point de sortie de l'appareil.
- 11 N'utilisez que des fixations/accessoires spécifiés par le fabricant.
- 12 Utilisez-le uniquement avec des chariots, socles, trépieds, supports ou tables spécifiés par le fabricant ou vendus avec l'appareil. Si un chariot est utilisé, faites attention à ne pas

être blessé par un renversement lors du déplacement de l'ensemble chariot/appareil.



- 13 Débranchez cet appareil en cas d'orage ou de non utilisation prolongée.
 - 14 Confiez toute réparation à des techniciens de maintenance qualifiés. Une réparation est nécessaire si l'appareil a été endommagé d'une quelconque façon, par exemple si le cordon ou la fiche d'alimentation est endommagé, si du liquide a été renversé sur l'appareil ou si des objets sont tombés dedans, si l'appareil a été exposé à la pluie ou à l'humidité, s'il ne fonctionne pas normalement, ou s'il est tombé.
- N'exposez pas cet appareil aux gouttes ni aux éclaboussures.
 - Ne placez pas d'objet rempli de liquide sur l'appareil, comme par exemple un vase.
 - N'installez pas cet appareil dans un espace confiné comme une bibliothèque ou un meuble similaire.
 - Si le produit utilise des piles/batteries (y compris un pack de batteries ou des piles installées), elles ne doivent pas être exposées au soleil, au feu ou à une chaleur excessive.

INSTRUCTIONS DE SÉCURITÉ IMPORTANTES

- **PRÉCAUTION** pour les produits qui utilisent des batteries remplaçables au lithium : remplacer une batterie par un modèle incorrect entraîne un risque d'explosion. Remplacez-les uniquement par un type identique ou équivalent.
- Des précautions doivent être prises en cas d'utilisation d'écouteurs ou d'un casque avec le produit car une pression sonore excessive (volume trop fort) dans les écouteurs ou dans le casque peut causer une perte auditive.
- Quand vous rangez ou jetez des piles, isolez leurs bornes avec de l'adhésif isolant ou avec un matériau équivalent pour leur éviter d'entrer en contact avec d'autres piles ou des objets métalliques.
- Lorsque vous jetez les piles usagées, suivez les instructions de mise au rebut indiquées sur les piles et les lois locales sur l'enlèvement des ordures.
- N'utilisez pas d'autres piles que celles spécifiées. N'utilisez pas en même temps des piles neuves et usagées, ni des types de piles différents. Les piles peuvent se rompre ou fuir, risquant de causer un incendie, des blessures ou des dégâts autour d'elles.

Précautions concernant les piles

Ce produit utilise des piles. Le mauvais usage des piles peut provoquer une fuite, une rupture ou d'autres problèmes. Respectez toujours les précautions suivantes pour l'emploi de piles.

- Ne rechargez jamais des piles non rechargeables. Les piles peuvent se rompre ou fuir, risquant de causer un incendie ou des blessures.
- Lors de l'installation des piles, faites attention aux indications de polarité (orientation plus/moins (+/-)) et installez-les correctement dans le compartiment des piles comme indiqué. Les installer à l'envers peut entraîner la rupture ou la fuite des piles, source d'incendie, de blessure ou de dégât autour d'elles.
- Ne transportez pas et ne conservez pas des piles en même temps que de petits objets métalliques. Les piles peuvent entrer en court-circuit, provoquant une fuite, une rupture ou d'autres problèmes.
- Ne chauffez et ne démontez pas les piles. Ne les jetez pas dans un feu ou dans de l'eau. Les piles peuvent se rompre ou fuir, risquant de causer un incendie, des blessures ou des dégâts autour d'elles.
- Si le liquide de la pile s'échappe, essuyez tout liquide répandu dans le boîtier des piles avant d'insérer de nouvelles piles. Si le liquide d'une pile touche un œil, il peut entraîner une perte de la vue. Dans ce cas, rincez abondam-

INSTRUCTIONS DE SÉCURITÉ IMPORTANTES

ment à l'eau claire sans frotter l'œil et consultez immédiatement un médecin. Si le liquide touche le corps ou les vêtements d'une personne, il peut entraîner des blessures ou brûlures cutanées. Si cela se produit, rincez abondamment à l'eau claire puis consultez immédiatement un médecin.

- L'alimentation de l'unité doit être coupée quand vous installez ou remplacez des piles.
- Retirez les piles si vous envisagez de ne pas utiliser l'unité durant une période prolongée. Les piles peuvent se rompre ou fuir, risquant de causer un incendie, des blessures ou des dégâts autour d'elles. Si le liquide de la pile s'échappe, essuyez tout liquide répandu dans le boîtier des piles avant d'insérer de nouvelles piles.

THIS CLASS B DIGITAL APPARATUS COMPLIES WITH
CANADIAN ICES-003.

CET APPAREIL NUMÉRIQUE DE LA CLASSE B EST CONFORME
À LA NORME NMB-003 DU CANADA.

■ Pour les consommateurs européens

Mise au rebut des équipements électriques et électroniques

- (a) Tout équipement électrique et électronique doit être traité séparément de la collecte d'ordures ménagères municipales dans des points de collecte désignés par le gouvernement ou les autorités locales.
- (b) En vous débarrassant correctement des équipements électriques et électroniques, vous contribuerez à la sauvegarde de précieuses ressources et à la prévention de potentiels effets négatifs sur la santé humaine et l'environnement.
- (c) Le traitement incorrect des déchets d'équipements électriques et électroniques peut avoir des effets graves sur l'environnement et la santé humaine en raison de la présence de substances dangereuses dans les équipements.
- (d) Le symbole de déchets d'équipements électriques et électroniques (DEEE), qui représente une poubelle à roulettes barrée d'une croix, indique que l'équipement électrique et électronique doit être collecté et traité séparément des déchets ménagers.



- (e) Des systèmes de retour et de collecte sont disponibles pour l'utilisateur final. Pour des informations plus détaillées sur la mise au rebut des vieux équipements électriques et électroniques, veuillez contacter votre mairie, le service d'ordures ménagères ou le magasin auprès duquel vous avez acquis l'équipement.

Mise au rebut des batteries et/ou accumulateurs

- (a) Les batteries et/ou accumulateurs hors d'usage doivent être traités séparément de la collecte municipale d'ordures ménagères dans des points de collecte désignés par le gouvernement ou les autorités locales.
- (b) En vous débarrassant correctement des batteries et/ou accumulateurs hors d'usage, vous contribuerez à la sauvegarde de précieuses ressources et à la prévention de potentiels effets négatifs sur la santé humaine et l'environnement.
- (c) Le traitement incorrect des batteries et/ou accumulateurs hors d'usage peut avoir des effets graves sur

Informations de sécurité

l'environnement et la santé humaine en raison de la présence de substances dangereuses.

- (d) Le symbole de déchets d'équipements électriques et électroniques (DEEE), qui représente une poubelle à roulettes barrée d'une croix, indique que les batteries et/ou accumulateurs doivent être collectés et traités séparément des déchets ménagers.



Pb, Hg, Cd

Si une batterie ou un accumulateur contient plus que les valeurs spécifiées de plomb (Pb), mercure (Hg) et/ou cadmium (Cd) telles que définies dans la directive sur les batteries (2006/66/EC), alors les symboles chimiques de ces éléments seront indiqués sous le symbole DEEE.

- (e) Des systèmes de retour et de collecte sont disponibles pour l'utilisateur final. Pour des informations plus détaillées sur la mise au rebut des batteries et/ou accumulateurs, veuillez contacter votre mairie, le service d'ordures ménagères ou le magasin auprès duquel vous avez acquis l'équipement.

Table des matières

Guide de prise en main	10	3 – Préparation	34
1 – Introduction	12	Alimentation de l'unité	34
Caractéristiques	12	Emploi avec des piles AA	34
Éléments fournis avec ce produit	14	Emploi d'un adaptateur secteur (vendu séparément)	34
Conventions employées dans ce mode d'emploi	15	Emploi de l'alimentation par bus USB	35
Droits de propriété intellectuelle	15	Démarrage et extinction	36
À propos des cartes microSD	17	Allumage de l'unité	36
Précautions d'emplacement	18	Extinction	37
Attention à la condensation	18	Fonction de reprise	37
Nettoyage de l'unité	18	Réglage de la date et de l'heure	38
2 – Nomenclature et fonctions des parties	19	Insertion et retrait de cartes microSD	39
Face supérieure	19	Insertion de la carte microSD	39
Face avant	23	Retrait de la carte	40
Face arrière	23	Préparation d'une carte microSD à l'emploi	40
Face latérale gauche	24	Emploi du haut-parleur intégré	41
Face latérale droite	24	Branchement de moniteurs et casque	42
Face inférieure	25	4 – Enregistrement	43
Écran d'accueil	26	Sélection de format/fréquence d'échantillonnage/ type et taille maximale de fichier	43
Écran d'enregistrement	28	Choisir où sauvegarder le fichier	45
Écran de contrôle de lecture	30	Réglage des fonctions d'entrée	46
Liste des paramètres de menu	31	Placement et branchement de l'unité	47
Emploi du menu	32	Enregistrement avec les microphones intégrés	47
Fonctionnement de base	33		

Table des matières

Enregistrement par des micros externes (MIC IN).....	47
Enregistrement d'un appareil externe (EXT IN)	47
Réglage du niveau d'entrée	48
Réglage manuel du niveau d'entrée	48
Emploi de la fonction de commande de niveau.....	50
Enregistrement	52
Création d'un nouveau fichier où se poursuit l'enregistrement en continu (changement de piste). 53	
Changement manuel de piste durant l'enregistrement	53
Changement automatique de piste dû à la taille de fichier	54
Fonction Mark (Marqueur).....	55
Ajouter manuellement des marqueurs à un enregistrement.....	55
Se déplacer jusqu'à un marqueur.....	55
Enregistrer le moment précédant le déclenchement d'enregistrement RECORD (PRE REC)	56
Fonction de temporisation (retardateur).....	57
Durée d'enregistrement	58
5 – Travailler avec les fichiers et dossiers (écran BROWSE)	59
Navigation à l'écran.....	59
Icônes de l'écran BROWSE.....	60
Opérations sur les fichiers	61
Opérations sur les dossiers.....	62
Création d'un nouveau dossier	63
6 – Lecture.....	64
Réglage du volume de lecture.....	64
Réglage de la zone de lecture (AREA)	64
Sélection d'un dossier comme zone de lecture (1)..	66
Sélection d'un dossier comme zone de lecture (2) ..	67
Playlist (Liste de lecture)	68
Ajout de pistes à la playlist.....	68
Modification de la playlist.....	69
Sélectionner les fichiers à lire (saut).....	71
Lecture	71
Mise en pause	71
Arrêt.....	72
Retour et avance rapides (recherche)	72
Lecture répétitive (REPEAT).....	72
Fonctions spéciales de contrôle de lecture	73
Écran de contrôle de lecture	74
Lecture en boucle d'une sélection.....	74
Changement de la vitesse de lecture (VSA).....	76
Emploi de l'égaliseur de lecture (PLAY EQ).....	77
Relecture des dernières secondes (saut de lecture en arrière)	78

Table des matières

Écoute simultanée du son lu et du son entrant (mixage d'écoute)	79	Page d'informations sur la carte (CARD).....	93
Réglage du niveau d'entrée (simple).....	80	Page d'informations sur le système.....	93
7 – Opérations rapides.....	81	Réglages de système et formatage.....	94
Caractéristiques de la touche QUICK.....	81	Extinction automatique de l'unité	94
Écran de menu Quick.....	82	Réglage du rétroéclairage.....	94
Fermeture de l'écran de menu Quick.....	84	Réglage du contraste de l'écran.....	95
Supprimer le fichier sélectionné (Quick Delete)	84	Réglage du type des piles AA	95
Diviser le fichier sélectionné (Divide).....	85	Restauration des réglages d'usine	95
Augmenter la pression sonore ressentie pour améliorer l'audibilité (Level Align)	87	Emploi du formatage rapide (QUICK FORMAT).....	95
8 – Accordage d'un instrument de musique (accordeur)	88	Emploi du formatage complet (FULL FORMAT)	96
Emploi de l'accordeur.....	88	Réglage du format des noms de fichier	97
Réglage de l'accordeur	88	Format de nom de fichier	97
Accordage d'un instrument de musique.....	88	Réglage du paramètre WORD.....	97
Réglage du niveau d'entrée d'accordage	88	11 – Messages	98
9 – Branchement à un ordinateur	89	12 – Guide de dépannage	102
Transfert de fichiers dans un ordinateur	90	13 – Caractéristiques techniques.....	104
Transfert de fichiers depuis un ordinateur.....	91	Données	104
Déconnexion d'un ordinateur	91	Valeurs d'entrée/sortie.....	104
10 – Réglages et informations.....	92	Entrée/sortie audio analogique	104
Visualisation des informations de fichier	92	Entrée/sortie de commande	104
Page d'informations sur le fichier.....	92	Performances audio.....	105
		Compatibilité informatique	105
		Autres caractéristiques	106
		Dessin avec cotes	107

Guide de prise en main

Essayez d'enregistrer et lire avec le DR-05 TASCAM. L'unité a une carte microSD installée en usine et produit par défaut des fichiers WAV 44,1 kHz, 16 bits. Des fichiers de plus haute qualité ou au contraire plus longs peuvent être produits grâce à d'autres réglages d'enregistrement. Voir "Sélection de format/fréquence d'échantillonnage/type et taille maximale de fichier" pour des détails en page 43.

- 1 Insérez les piles dans leur compartiment à l'arrière de l'unité. Orientez les pôles + et - comme indiqué dans le compartiment.**

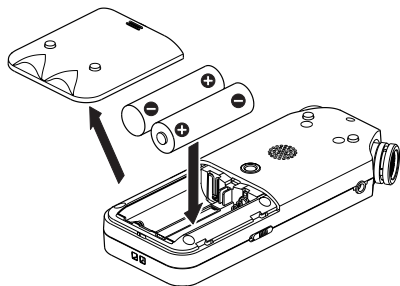

- 2 Allumez l'unité et diverses informations de réglage s'afficheront.**

Pressez la touche O/I (HOME) [■] jusqu'à ce que l'unité soit allumée puis relâchez-la.

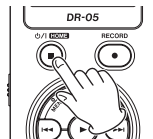

ATTENTION

La première fois que vous utilisez l'unité, un écran de réglage de l'horloge intégrée apparaît.



Pressez la touche ◀◀ ou ▶▶ pour déplacer le curseur (portion surlignée) et réglez la date et l'heure à l'aide de la touche + ou -. Puis pressez la touche ▶ pour valider le réglage.

- 3 Pressez la touche RECORD [●] pour armer l'enregistrement. Le voyant REC clignotera.**

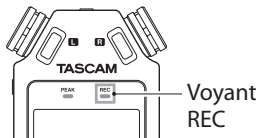

- Utilisez la touche **◀◀** ou **▶▶** pour régler le niveau d'enregistrement. Voir "Réglage du niveau d'entrée" en page 48).
- Pressez la touche **RECORD [●]** pour lancer l'enregistrement. Le voyant REC continuera de clignoter durant l'enregistrement.
- Pressez la touche **⏪ / | (HOME) [■]** pour terminer l'enregistrement.

NOTE

*Pour mettre en pause l'enregistrement, pressez la touche **RECORD [●]**. Pressez à nouveau la touche **RECORD [●]** pour faire redémarrer l'enregistrement dans la même piste.*

- Pressez la touche **▶** pour lancer la lecture. Si vous utilisez un casque ou un ensemble amplificateur/enceintes, branchez-le à la prise **Ω/LINE OUT** du panneau latéral gauche.

Pour écouter au travers du haut-parleur intégré, activez celui-ci en écran de réglage de haut-parleur (voir "Emploi du haut-parleur intégré" en page 41).

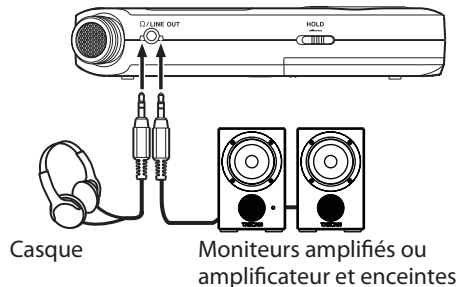

Casque

Moniteurs amplifiés ou amplificateur et enceintes

- Utilisez la touche **+** ou **-** pour contrôler le volume de lecture.
- Pressez la touche **⏪ / | (HOME) [■]** pour arrêter la lecture.

NOTE

*Si vous avez fait plusieurs enregistrements, utilisez la touche **◀◀** ou **▶▶** pour sélectionner le fichier à lire alors que vous êtes en lecture ou à l'arrêt et que l'écran d'accueil est affiché.*

1 – Introduction

Merci beaucoup d'avoir choisi l'enregistreur PCM linéaire DR-05 TASCAM. Veuillez lire attentivement ce mode d'emploi pour optimiser votre utilisation de toutes les fonctions de l'unité. Nous espérons que vous apprécierez l'emploi de cet enregistreur durant de nombreuses années.

Une fois la lecture de ce mode d'emploi terminée, veuillez à le conserver en lieu sûr pour référence ultérieure.

Vous pouvez aussi télécharger le mode d'emploi depuis le site internet TASCAM (<http://tascam.com/>).

Caractéristiques

- Enregistreur audio compact utilisant des cartes microSD/microSDHC comme supports d'enregistrement
- Les microphones stéréo omnidirectionnels permettent un enregistrement stéréo de haute qualité
- Possibilité d'enregistrement au format PCM linéaire (format WAV) en 44,1/48/96 kHz, 16/24 bits
- Compatible avec les fichiers WAV au format BWF
- Possibilité d'enregistrement au format MP3 32–320 kb/s (compatible avec les balises ID3 v2.4)
- Haut-parleur de sortie mono 0,3 W intégré
- Possibilité de lancer automatiquement l'enregistrement d'un nouveau fichier lorsqu'une taille de fichier maximale déterminée à l'avance est atteinte, cela sans interrompre l'enregistrement
- Une touche QUICK est disponible pour accéder facilement à diverses fonctions
- La fonction de passage à la piste suivante permet à un enregistrement d'être fractionné en créant un nouveau fichier au moment voulu
- La fonction de pré-enregistrement (PRE REC) permet à l'unité d'enregistrer les

deux secondes de son qui ont précédé le déclenchement de l'enregistrement (pré-enregistrement)

- La fonction de réduction de crête sert à réduire automatiquement le niveau en cas de signal entrant excessivement fort.
- Une commande automatique du niveau est disponible pour augmenter ou réduire le volume d'enregistrement lorsque le son entrant est respectivement trop faible ou trop fort.
- La fonction limiteur réduit automatiquement le niveau de façon souhaitable sur certaines parties quand le niveau d'entrée est trop élevé
- Un filtre coupe-bas réduit de façon pratique le bruit de basse fréquence
- La fonction VSA peut changer la vitesse de lecture d'un facteur 0,5 à 1,5 (par paliers de 0,1), sans changer la hauteur
- Fonctions de lecture répétitive et en boucle IN-OUT
- La touche PB CONTROL permet d'afficher des écrans de réglage de la lecture avec contrôle de vitesse et de la boucle IN-OUT
- Fonction accordeur pour accorder les instruments de musique
- Fonction de temporisation (retardateur) pour lancer l'enregistrement après une période de temps donnée
- La fonction de retour en arrière et de lecture permet de relire les toutes dernières secondes du fichier actuellement lu par simple pression d'une touche
- La fonction de déclenchement retardé (REC DELAY) peut servir pour éviter d'enregistrer le bruit de l'enfoncement de la touche **RECORD**
- Fonction de liste de lecture (Playlist)
- La fonction DIVIDE permet de fractionner des fichiers à l'endroit désiré (seulement pour les fichiers WAV)
- La fonction MARK est pratique pour accéder à des emplacement spécifiques

1 – Introduction

- Les égaliseurs fonctionnent en lecture et la fonction d'alignement de niveau sert à améliorer le niveau de pression sonore globale ressenti
- Le format de nom de fichier peut être fixé pour utiliser un mot défini par l'utilisateur ou la date
- La fonction de reprise (Resume) mémorise la position de lecture avant extinction de l'unité
- Mini-jack 3,5 mm pour l'entrée d'un microphone stéréo externe (alimentation fournie par la prise ou "plug-in") ou une entrée ligne stéréo externe
- Prise de sortie ligne/casque sur mini-jack 3,5 mm
- LCD 128 x 64 pixels avec rétroéclairage
- Port USB 2.0 de type mini-B
- Fonctionne sur deux piles AA, sur adaptateur secteur (vendu séparément : PS- P515U TASCAM) ou alimenté par le bus USB

- Orifice fileté de fixation de trépied intégré à l'unité
- Câble USB fourni

Éléments fournis avec ce produit

Le carton du DR-05 contient les éléments suivants.

Prenez soin de ne pas endommager ces éléments lors du déballage. Conservez les matériaux d'emballage pour de futurs transports.

Si un élément quelconque est manquant ou a été endommagé durant le transport, veuillez contacter le magasin dans lequel vous avez acheté cette unité.

- Unité principale 1
- Carte microSD (dans l'unité)..... 1
- Piles alcalines AA 2
- Câble USB (80 cm)..... 1
- Carte de garantie..... 1
- Mode d'emploi (ce document)..... 1

Conventions employées dans ce mode d'emploi

Les conventions suivantes sont employées dans ce mode d'emploi.

- Quand nous nous référons à une touche, un connecteur ou une commande du DR-05, nous les représentons comme ceci : **MENU**.
- Quand nous représentons des messages apparaissant par exemple à l'écran, nous les représentons comme ceci : **ON**.
- "Carte mémoire microSD" est parfois abrégé en "carte microSD".
- Si nécessaire, des informations supplémentaires sont données sous les intitulés suivants :

CONSEIL

Cette icône signale des conseils et astuces que nous vous donnons sur l'emploi du DR-05.

NOTE

Note fournissant des explications supplémentaires en cas de situation spéciale.

ATTENTION

Cette alerte vous indique que vous risquez de perdre des données (enregistrements) si vous ne suivez pas les instructions.

Droits de propriété intellectuelle

- TASCAM is a registered trademark of TEAC Corporation.
- microSDHC Logo is a trademark of SD-3C, LLC.



- Supply of this product does not convey a license nor imply any right to distribute MPEG Layer-3 compliant content created with this product in revenue-generating broadcast systems (terrestrial, satellite, cable and/or other distribution channels), streaming applications (via Internet, intranets and/or

1 – Introduction

other networks), other content distribution systems (pay-audio or audio-on-demand applications and the like) or on physical media (compact discs, digital versatile discs, semiconductor chips, hard drives, memory cards and the like). An independent license for such use is required. For details, please visit <http://mp3licensing.com>.

- MPEG Layer-3 audio coding technology licensed from Fraunhofer IIS and Thomson.
- Microsoft, Windows, Windows XP, Windows Vista, and Windows 7 are either registered trademarks or trademarks of Microsoft Corporation in the United States and/or other countries.
- Apple, Macintosh, iMac, Mac OS and Mac OS X are trademarks of Apple Inc.

Other company names, product names and logos in this document are the trademarks or registered trademarks of their respective owners.

Toutes les données fournies ici, y compris, mais sans s'y limiter, les informations, n'ont qu'un but illustratif et ne doivent pas être prises comme des spécifications de telles données et/ou informations. TEAC Corporation récusé toute garantie qu'un emploi quelconque de telles données et/ou informations n'enfreigne pas les droits de propriété intellectuelle ou autres droits d'une quelconque tierce partie, et d'autre part, n'accepte aucune responsabilité de quelque nature que ce soit en cas d'une telle infraction, ou d'une infraction résultant de ou liée à l'emploi de telles données et/ou informations.

Ce produit est conçu pour vous aider à enregistrer et reproduire une œuvre sonore dont vous détenez les droits, ou pour laquelle vous avez obtenu la permission auprès du détenteur des droits ou du possesseur autorisé de sa licence. A moins de détenir les droits ou d'avoir obtenu la permission idoine du détenteur des droits ou du possesseur autorisé de la licence, votre enregistrement, reproduction ou distribution sans autorisation peut entraîner de sévères condamnations en vertu des lois sur le droit d'auteur et des traités de copyright internationaux. Si vous n'êtes pas certain de vos droits, contactez votre conseiller juridique. En aucun cas, TEAC Corporation ne sera responsable des conséquences d'une quelconque copie illégale accomplie à l'aide de l'enregistreur.

À propos des cartes microSD

Cette unité utilise des cartes microSD pour l'enregistrement et la lecture. Des cartes microSD de 64 Mo à 2 Go et des cartes microSDHC de 4 à 32 Go peuvent être utilisées. Vous trouverez une liste des cartes micro SD ayant été testées avec cette unité sur le site internet TASCAM (<http://tascam.com/>).

■ Précautions d'emploi

Les cartes microSD sont des supports fragiles. Afin d'éviter d'endommager une carte ou le lecteur de carte, veuillez prendre les précautions suivantes quand vous les manipulez.

- Ne les laissez pas dans des endroits extrêmement chauds ou froids.
- Ne les laissez pas dans des endroits extrêmement humides.
- Ne les mouillez pas.
- Ne placez rien sur elles et ne les tordez pas.
- Ne les heurtez pas.

1 – Introduction

Précautions d'emplacement

- La plage de température de fonctionnement de cette unité est 0-40° C.
- Ne l'installez pas dans les types de lieu suivants. Cela pourrait dégrader la qualité sonore ou causer des mauvais fonctionnements.
- Lieux sujets à des vibrations significatives ou globalement instables
- Près de fenêtres ou dans des endroits exposés directement au soleil
- Près de chauffages ou dans des lieux extrêmement chauds
- Lieux extrêmement froids
- Lieux mal ventilés ou très humides

Attention à la condensation

Si l'unité est déplacée d'un endroit froid à un endroit chaud, ou utilisée après un changement

soudain de température, il existe un danger de condensation ; la vapeur de l'air peut se condenser sur le mécanisme interne, empêchant le bon fonctionnement. Pour empêcher cela ou si cela se produit, laissez l'unité une ou deux heures à la température de la nouvelle pièce avant de l'utiliser.

Nettoyage de l'unité

Essayez l'unité avec un chiffon sec et doux pour la nettoyer. Ne la nettoyez pas avec une lingette imbibée de produit chimique ou des substances telles que benzène, diluant ou alcool car elles peuvent endommager la surface de l'unité.

2 – Nomenclature et fonctions des parties

Face supérieure

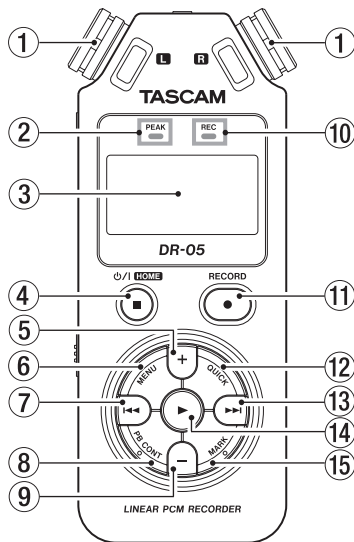

① Microphone stéréo intégré

Microphone à condensateur électret stéréo omnidirectionnel. Si vous branchez un microphone externe ou une source d'entrée externe à la prise MIC/EXT IN de la face arrière, le microphone intégré est désactivé.

② Voyant PEAK

S'allume quand le volume d'entrée est trop élevé.

③ Écran

Affiche diverses informations.

④ Touche $\phi/|$ (HOME) [■]

Pressez cette touche durant la lecture pour mettre celle-ci en pause à l'endroit actuel. Pressez cette touche durant une pause pour revenir au début de la piste.

Pressez cette touche durant l'enregistrement ou en armement pour l'enregistrement afin d'arrêter l'enregistrement.

Quand un autre écran est ouvert, pressez cette touche pour revenir à l'écran d'accueil.

2 – Nomenclature et fonctions des parties

Utilisez-la pour répondre "NO" (non) à un message de confirmation.

Pressez et maintenez cette touche pour mettre l'unité sous ou hors tension.

⑤ Touche +

Quand l'écran d'accueil ou l'écran TUNER (accordeur) est affiché, pressez cette touche pour augmenter le niveau de sortie par le haut-parleur intégré ou la prise Ω /LINE OUT. Durant le réglage, un indicateur de volume s'affichera dans une fenêtre locale.

Quand l'écran de contrôle de lecture (Playback Control) est affiché, pressez cette touche pour augmenter la vitesse de lecture.

Quand un écran de réglage est ouvert, utilisez la touche pour changer le réglage du paramètre sélectionné.

⑥ Touche MENU

Quand l'écran d'accueil est affiché, pressez cette touche pour ouvrir l'écran MENU.

Pressez cette touche pour retourner à l'écran MENU depuis les différents écrans de réglage.

Quand l'écran MENU est affiché, pressez cette touche pour revenir à l'écran d'accueil.

Quand les points IN et OUT ont été définis dans la piste et que l'écran de contrôle de lecture (Playback Control) est affiché, pressez cette touche pour activer ou désactiver la lecture en boucle.

⑦ Touche I◀◀

Pressez cette touche pour retourner au début d'une piste en cours de lecture ou arrêtée en cours. Quand les points IN et OUT sont définis entre la position actuelle et le début de la piste, presser cette touche fait sauter à ces points.

Si vous pressez cette touche alors qu'une piste est arrêtée à son début, l'unité revient au début de la piste précédente.

Pressez et maintenez cette touche pour une recherche vers l'arrière.

Pressez-la en maintenant enfoncée la touche **MARK** pour revenir au marqueur précédent.

Dans les écrans de réglage, utilisez cette touche pour déplacer le curseur vers la

2 – Nomenclature et fonctions des parties

gauche. Dans l'écran **BROWSE**, pressez cette touche pour remonter d'un niveau.

Pressez cette touche durant l'enregistrement ou en armement d'enregistrement pour diminuer le niveau d'entrée par le micro intégré ou la prise MIC/EXT IN. Durant le réglage, une fenêtre locale s'affiche dans l'écran.

⑧ **Touche PB CONT**

Cette touche active l'écran de contrôle de lecture (Playback Control). Quand l'écran de contrôle de lecture est affiché, pressez cette touche pour revenir à l'écran d'accueil.

Pressez cette touche quand l'enregistrement est armé pour désactiver la fonction de temporisation par retardateur ou changer sa durée d'action.

⑨ **Touche –**

Quand l'écran d'accueil ou l'écran **TUNER** (accordeur) est affiché, pressez cette touche pour diminuer le niveau de sortie par le haut-parleur intégré ou la prise Ω /LINE OUT. Durant le réglage, un indicateur de volume s'affichera dans une fenêtre locale.

Quand l'écran de contrôle de lecture (Playback Control) est ouvert, pressez cette touche pour réduire la vitesse de lecture.

Quand un écran de réglage est ouvert, utilisez la touche pour changer le réglage du paramètre sélectionné.

⑩ **Voyant REC**

Clignote en armement pour l'enregistrement. Le voyant s'allume quand vous enregistrez.

⑪ **Touche RECORD [●]**

À l'arrêt, pressez cette touche pour armer l'unité en vue de l'enregistrement. Le voyant REC commence à clignoter.

En armement d'enregistrement, cela lance l'enregistrement et allume fixement le voyant REC.

Pendant l'enregistrement, pressez cette touche pour mettre l'enregistrement en pause.

⑫ **Touche QUICK**

Pendant la lecture, à l'arrêt, en pause ou en armement d'enregistrement dans l'écran d'accueil ou lorsque l'écran de contrôle

2 – Nomenclature et fonctions des parties

de lecture (Playback Control) est affiché, pressez cette touche pour afficher l'écran de menu Quick. La fonction affichée dépend du statut de l'unité au moment où la touche est pressée.

- À l'arrêt : suppression, division ou alignement de niveau pour le morceau en cours
- Écran de lecture/contrôle de lecture : alignement de niveau
- Armement pour l'enregistrement : commande de niveau

Pressez cette touche pour diviser l'enregistrement par création d'un nouveau fichier. Quand l'écran BROWSE ou PLAYLIST est affiché, pressez cette touche pour afficher ou annuler le menu local des opérations sur fichier/dossier.

⑬ Touche ►►

Pressez cette touche durant la lecture ou quand la lecture est à l'arrêt pour sauter au début de la piste suivante. Quand les points IN et OUT sont définis entre la position

actuelle et la fin de la piste, presser cette touche fait sauter à ces points.

Pressez et maintenez cette touche pour une recherche vers l'avant.

Dans les écrans de réglage, utilisez cette touche pour déplacer le curseur vers la droite. Pressez-la en maintenant enfoncée la touche MARK pour accéder au marqueur suivant.

Dans l'écran Browse, pressez cette touche pour descendre d'un niveau. Si un fichier est sélectionné, il est chargé et l'unité retourne à l'écran d'accueil.

Pressez cette touche durant l'enregistrement ou en armement d'enregistrement pour augmenter le niveau d'entrée par le microphone intégré ou la prise MIC/EXT IN. Durant le réglage, une fenêtre locale s'affiche dans l'écran.

⑭ Touche ►

Quand l'écran d'accueil est affiché et que la lecture est arrêtée, pressez cette touche pour lancer la lecture.

2 – Nomenclature et fonctions des parties

Durant la lecture, pressez cette touche pour faire un saut de lecture en arrière.

Quand un écran de réglage est ouvert, utilisez-la pour confirmer les sélections.

Quand un fichier ou dossier est sélectionné en écran BROWSE, pressez cette touche pour revenir à l'écran d'accueil et lire le fichier ou le premier fichier du dossier à partir de son début.

⑮ Touche MARK

En enregistrement, utilisez-la pour ajouter manuellement des marqueurs.

Pressez la touche ◀◀ ou ▶▶ en maintenant pressée cette touche pour passer respectivement au marqueur précédent ou suivant.

Quand l'écran de contrôle de lecture (Playback Control) est ouvert, utilisez cette touche pour définir les points de début (IN) et de fin (OUT) de l'intervalle que vous désirez lire en boucle. Si les points IN et OUT sont déjà définis, pressez cette touche pour annuler la lecture en boucle et effacer les points IN et OUT.

Face avant

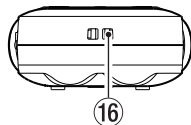

⑯ Attache de dragonne

Utilisez-la pour attacher une dragonne.

Face arrière

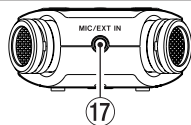

⑰ Prise MIC/EXT IN

Utilisez cette prise d'entrée pour brancher un microphone à mini-jack stéréo ou une source d'entrée externe. Cette prise fournit une alimentation lorsqu'on la règle pour cela en écran de réglage d'entrée.

2 – Nomenclature et fonctions des parties

Le microphone intégré est désactivé si un microphone externe est branché à la prise MIC/EXT IN.

Toutes les touches deviennent inopérantes quand la fonction de verrouillage Hold est activée.

Face latérale gauche

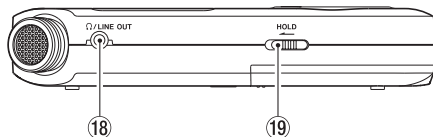

18 **Prise Ω /LINE OUT**

Utilisez-la pour brancher un casque ou la prise d'entrée ligne d'un ampli ou autre équipement.

19 **Commutateur HOLD**

Faites-le coulisser côté gauche (dans le sens de la flèche) pour enclencher la fonction de verrouillage.

Face latérale droite

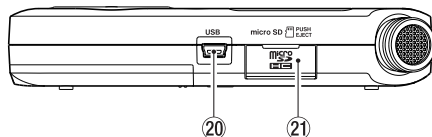

20 **Port USB**

Utilisez le câble USB fourni pour brancher cette prise au port USB d'un ordinateur. L'alimentation peut être fournie au travers du câble USB livré avec l'unité ou par un adaptateur secteur (vendu séparément : PS-P515U TASCAM).

21 **Fente pour carte microSD**

Insérez une carte microSD dans cette fente.

2 – Nomenclature et fonctions des parties

Face inférieure

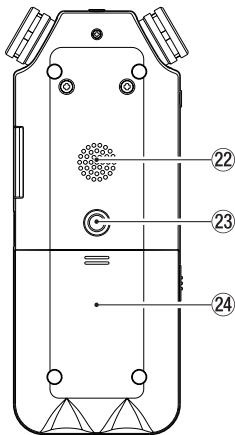

22 Haut-parleur mono

Utilisez ce haut-parleur intégré pour écouter les enregistrements. Le son n'est pas produit durant l'enregistrement, quand l'unité est armée pour l'enregistrement, quand un casque est

branché, quand le haut-parleur est désactivé ni quand le mixage d'écoute est désactivé.

23 Pas de vis pour fixer un trépied (6,35 mm)

Utilisez-le pour monter l'unité sur un trépied ou un pied de micro.

ATTENTION

- Fixez fermement l'appareil au trépied ou au pied de microphone pour éviter qu'il ne tombe.
- Placez le trépied ou le pied de microphone sur une surface plane quand vous l'employez avec cette unité.

24 Capot du compartiment des piles

25 Compartiment des piles

Placez 2 piles AA dans ce compartiment pour alimenter l'unité (voir "Emploi avec des piles AA" en page 34).

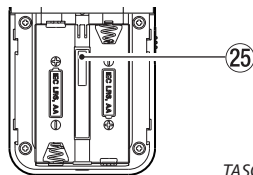

2 – Nomenclature et fonctions des parties

Écran d'accueil

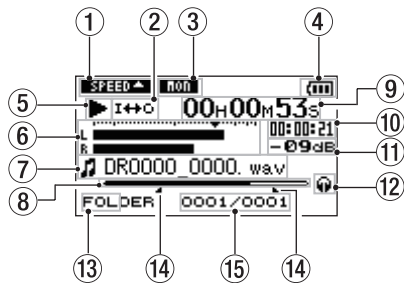

① Statut du réglage de vitesse de lecture

Icône	Vitesse de lecture
	x1,0
	x1,1 - x1,5
	x0,5 - x0,9
	Vitesse de lecture non contrôlable

② Statut de réglage de lecture en boucle/ répétitive

SINGLE



: Lecture simple



: Lecture répétitive d'une même piste



: Lecture répétitive de toutes les pistes

I+O : Lecture d'une boucle

③ Statut de réglage du mixage d'écoute

Le statut On/Off du mixage d'écoute est affiché.

: Mixage d'écoute désactivé

: Mixage d'écoute activé

④ Statut d'alimentation

Quand des piles sont utilisées, une icône de pile affiche la charge restante sous forme de barres (, ,). Les piles sont quasiment déchargées et l'alimentation va bientôt se couper si l'icône n'a plus de barre . Quand vous utilisez l'adaptateur secteur PS-P515U (vendu séparément) ou l'alimentation du bus USB, apparaît.

2 – Nomenclature et fonctions des parties

NOTE

Parfois, un message "Battery Low" (batterie faible) apparaît lors de l'enregistrement ou du lancement d'autres opérations exigeantes même s'il reste de l'énergie dans la batterie.

⑤ Statut de fonctionnement de l'enregistreur

- Arrêt
- || En pause
- ▶ En lecture
- ▶▶ En avance rapide
- ◀◀ En retour rapide
- ▶▶| En saut vers l'avant
- |◀◀ En saut vers l'arrière

⑥ Indicateur de niveau

Le niveau des sons entrants ou lus est affiché. Quand le mixage d'écoute est activé (ON), c'est le niveau de la combinaison du son lu et du son entrant qui est affiché.

⑦ Informations sur le fichier

Le nom ou les balises d'information du fichier actuellement lu sont affichés. Les informations de balise ID3 sont affichées si elles sont disponibles quand un fichier MP3 est lu.

NOTE

Les informations de balise ID3 comprennent les titres et les noms d'artiste qui peuvent être sauvegardés au sein des fichiers MP3.

⑧ Affichage de la position de lecture

La position de lecture actuelle est indiquée par une barre. Au fur et à mesure de l'avancée de la lecture, la barre s'étend vers la droite.

⑨ Temps écoulé

Affiche le temps écoulé (heures:minutes:secondes) sur la piste actuellement lue.

⑩ Temps restant

Affiche le temps de lecture restant sur la piste actuelle (heures:minutes:secondes).

⑪ Valeur crête en décibels (dB)

Le niveau maximal atteint au cours d'une période de temps fixe est affiché numériquement.

⑫ Sortie d'écoute

🎧 : Casque

🔊 : Haut-parleur intégré

2 – Nomenclature et fonctions des parties

⑬ Zone de lecture

ALL	Tous les fichiers du dossier MUSIC
FOLDER	Tous les fichiers du dossier sélectionné
P.LIST	Tous les fichiers ajoutés à la playlist

⑭ Points IN (début) et OUT (fin) de boucle de lecture

Les points définis comme début et fin de la boucle sont affichés.

L'icône  apparaît à la position de début de boucle quand le point de début est défini.

L'icône  apparaît à la position de fin de boucle quand le point de fin est défini.

⑮ Numéro du fichier lu/nombre total de fichiers

Le nombre total de fichiers de la zone de lecture et le numéro du fichier actuel sont affichés.

Écran d'enregistrement

Cet écran apparaît en enregistrement ou quand l'enregistrement est armé.

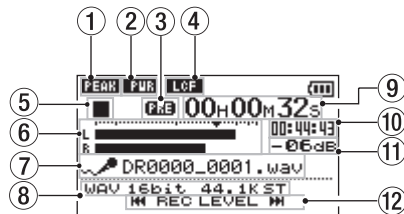

① Statut de fonction de commande de niveau

 OFF : Commande de niveau désactivée

 PEAK : Réduction de crête activée

 AUTO : Commande automatique de niveau activée







 LMT : Limiteur activé

② Statut d'alimentation par la prise micro (Plug-in)

 PWR désactivée

 PWR activée

2 – Nomenclature et fonctions des parties

- ③ **Statut de la fonction de pré-enregistrement**
PRE apparaît quand le pré-enregistrement est activé (ON).
- ④ **Statut de filtre coupe-bas**
 : filtre coupe bas désactivé
 : filtre coupe-bas activé (avec réglage sur 40 Hz, 80 Hz ou 120 Hz)
- ⑤ **Statut de fonctionnement de l'enregistreur**
■ Armé pour l'enregistrement
|| Enregistrement en pause (armé)
● Enregistrement
- ⑥ **Indicateurs de niveau d'enregistrement**
Le niveau du signal entrant est affiché. Un symbole ▼ se trouve sur la position -12 dB de la graduation pour guider le réglage du niveau d'entrée.
- ⑦ **Nom du fichier**
Le nom de fichier automatiquement donné aux fichiers enregistrés est affiché.
- ⑧ **Mode d'enregistrement**
Le format, la fréquence d'échantillonnage et le statut stéréo/mono (ST/MONO) du fichier d'enregistrement sont affichés.
- ⑨ **Temps d'enregistrement écoulé**
Le temps d'enregistrement écoulé sur la piste apparaît en heures: minutes: secondes.
- ⑩ **Temps d'enregistrement restant**
Le temps d'enregistrement restant jusqu'à l'atteinte de la taille de fichier maximale sélectionnée apparaît en heures: minutes: secondes. Si le temps d'enregistrement restant sur la carte est inférieur au temps restant avant que la taille de fichier maximale sélectionnée soit atteinte, c'est ce premier qui est affiché.
- ⑪ **Valeur crête en décibels (dB)**
Les valeurs crêtes du niveau d'enregistrement sont affichées numériquement.
- ⑫ **Touche d'affichage du niveau d'entrée**
Les touches  et  apparaissent à l'écran pour indiquer que le niveau d'entrée peut être changé à l'aide de ces touches. Pressez la touche  ou  pour afficher la fenêtre locale représentant le niveau d'entrée à cet endroit.

2 – Nomenclature et fonctions des parties

Écran de contrôle de lecture

L'écran de contrôle de lecture (Playback Control) s'affiche si on presse la touche **PB CONT** durant la lecture ou avec la lecture à l'arrêt.

L'enregistrement ne peut pas s'effectuer quand cet écran est affiché. Pressez la touche **I◀◀** ou **▶▶I** pour sauter au point IN/OUT ou au début/à la fin, plutôt qu'au fichier précédent ou suivant.



① Statut de lecture en boucle

L'icône **I↔O** est affichée quand la lecture en boucle est activée.

② Vitesse de lecture

Le facteur appliqué à la vitesse de lecture normale est affiché. Quand **VSA** est affiché sur la gauche, cela indique que l'écoute à vitesse variable **VSA** (Variable Speed

Audition : qui permet au tempo d'être changé sans changement de la hauteur) est activé.

③ Affichage de la position de lecture

La position de lecture actuelle est indiquée par une barre. Au fur et à mesure de l'avancée de la lecture, la barre s'étend vers la droite.

④ Points IN (début) et OUT (fin) de boucle de lecture

Les points définis comme début et fin de la boucle sont affichés.

L'icône **■** apparaît à la position de lecture sur la barre quand le point de début est défini.

L'icône **■** apparaît à la position de lecture sur la barre quand le point de fin est défini.

⑤ Touches disponibles

Les touches disponibles en écran de contrôle de lecture sont les suivantes.

MARK : crée ou supprime un point IN ou OUT.

MENU : fait alterner le statut de la fonction de lecture en boucle entre ON et OFF.

NOTE

Contrairement aux autres écrans, la touche **QUICK** fonctionne dans cet écran pour afficher le menu rapide ne conte-

2 – Nomenclature et fonctions des parties

nant que la fonction d'alignement de niveau (LEVEL ALIGN) et aucune autre fonction ne sera disponible.

Liste des paramètres de menu

Cette liste donne une vue d'ensemble des divers paramètres de menu.

Paramètre de menu	Fonction	Pages
REC SETTING	Réglages du mode d'enregistrement	43
PLAY SETTING	Sélection de la zone de lecture, réglage de répétition, égaliseur de lecture, réglages de saut en arrière	64, 72, 77, 78
BROWSE	Opérations sur les fichiers et dossiers de la carte microSD	59
SPEAKER	Statut ON/OFF du haut-parleur intégré	41
OTHERS	Affichage du sous-menu OTHERS	Colonne de droite

Le sous-menu OTHERS apparaît quand OTHERS est sélectionné dans l'écran MENU. Les paramètres contenus dans le menu sont les suivants.

INFORMATION	Informations sur le fichier, la carte microSD et le système	92
MONITOR MIX	Réglages du mixage d'écoute	79
TUNER	Réglages de l'accordeur	88
FILE NAME	Réglages de nom de fichier	97
DATE/TIME	Réglages de date et d'heure	38
SYSTEM	Divers réglages de système	94

ATTENTION

- En enregistrement/armement pour l'enregistrement, seuls MIC POWER et LOW CUT sont affichés en écran REC SETTING.
- La touche **MENU** est désactivée en écran de contrôle de lecture mais fonctionne pour faire alterner le statut de la fonction de lecture en boucle entre ON et OFF (voir "Lecture en boucle d'une sélection" en page 74).

2 – Nomenclature et fonctions des parties

Emploi du menu

Utilisez l'écran MENU pour faire divers réglages.

Exemple : réglage de la zone de lecture

- 1 **Pressez la touche MENU pour ouvrir l'écran MENU.**



- 2 **Utilisez la touche + ou - pour sélectionner une option de menu (la surligner) et utilisez la touche ► pour accéder aux divers écran.**

Exemple : écran PLAY SETTING (réglages de lecture)

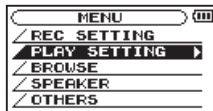

- 3 **Utilisez la touche + ou - pour sélectionner (surligner) l'option de menu à régler.**

Exemple : AREA est sélectionné.

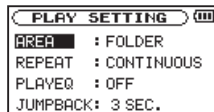

- 4 **Avec la touche ►► ou ►, déplacez le curseur pour surligner la valeur de réglage.**

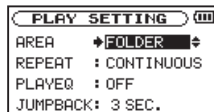

- 5 **Avec la touche + ou -, changez le réglage.**
- 6 **Pressez la touche ◀◀ pour régler un autre paramètre du même menu. Cela vous permet de sélectionner un nouveau paramètre. Utilisez à nouveau la touche + ou - pour sélectionner le paramètre à régler.**
- 7 **Répétez les étapes 3 à 6 si nécessaire pour régler chaque paramètre.**

2 – Nomenclature et fonctions des parties

8 Pour ouvrir l'écran **MENU**, pressez la touche **MENU**. Pour retourner à l'écran d'accueil (ou à l'écran de sous-menu **OTHERS**), pressez la touche **⏪ / | (HOME) [■]**.

Fonctionnement de base

Gérez les divers écrans avec les touches suivantes.

Touche **MENU** :

Ouvre l'écran **MENU**.

Touche **PB CONT** :

Ouvre l'écran de contrôle de lecture.

⏪ / | Touche (HOME) [■] :

Quand un autre écran est ouvert, pressez cette touche pour revenir à l'écran d'accueil. Utilisez-la pour répondre "NO" (non) à un message de confirmation.

Touche **▶** :

Utilisez-la pour confirmer la sélection d'un paramètre ou pour répondre "YES" (oui) à un message de confirmation.

Touche **▶▶** :

Utilisez-la pour déplacer le curseur (la zone surlignée) vers la droite de l'écran et ouvrir des dossiers en écran **BROWSE**.

Touche **◀◀** :

Utilisez-la pour déplacer le curseur (la zone surlignée) vers la gauche de l'écran et fermer des dossiers en écran **BROWSE**.

Touche **+** :

Utilisez-la pour déplacer le curseur (la zone surlignée) vers le haut de l'écran, ou pour augmenter une valeur.

Touche **-** :

Utilisez-la pour déplacer le curseur (la zone surlignée) vers le bas de l'écran, ou pour diminuer une valeur.

Touche **QUICK** :

Elle ouvre le menu rapide (Quick).

Un menu local s'ouvre ou se ferme en écran **BROWSE** ou en écran **PLAYLIST**.

3 – Préparation

Alimentation de l'unité

Le DR-05 peut fonctionner sur deux piles AA ou grâce à un adaptateur secteur optionnel (PS-P515U TASCAM) ou via le câble USB fourni avec l'unité (alimentation par le bus USB). Des piles alcalines ou des batteries Ni-MH peuvent être utilisées.

Emploi avec des piles AA

Ouvrez le compartiment des piles au dos de l'unité. Insérez deux piles AA en respectant les marquages + et - du compartiment et refermez ce dernier.

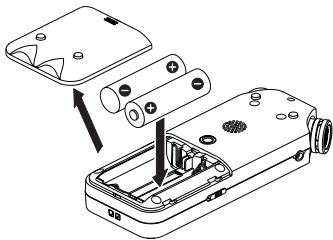

Si vous utilisez des piles AA, réglez le type de pile afin que l'autonomie restante soit fidèlement affichée puisque l'appareil pourra alors déterminer avec précision l'alimentation disponible en vue d'un bon fonctionnement (voir "Réglage du type des piles AA" en page 95).

NOTE

- Cette unité ne peut pas utiliser de piles sèches au manganèse (R6).
- Cette unité ne peut pas recharger de batteries Ni-MH. Utilisez un chargeur du commerce.
- Les piles alcalines incluses n'ont pour but que de confirmer le fonctionnement de l'unité et peuvent ne pas durer très longtemps.

Emploi d'un adaptateur secteur (vendu séparément)

Branchez l'adaptateur secteur PS-P515U et le câble USB au port USB de l'unité comme représenté dans l'illustration.

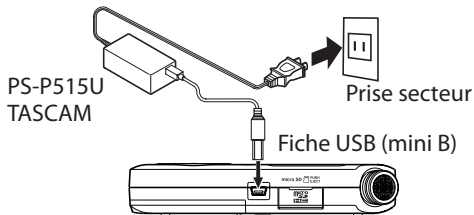

ATTENTION

- *N'utilisez jamais d'adaptateur autre que l'adaptateur secteur PS- P515U indiqué. L'emploi d'un autre adaptateur peut entraîner un mauvais fonctionnement, un incendie ou un choc électrique.*
- *Du bruit peut se produire lors de l'enregistrement au microphone si l'unité est trop proche de l'adaptateur secteur. Dans ce cas, éloignez suffisamment l'adaptateur secteur de l'unité.*

NOTE

Quand des piles sont installées et que l'adaptateur secteur est branché, l'alimentation est fournie par l'adaptateur secteur.

Emploi de l'alimentation par bus USB

Branchez l'unité à un ordinateur à l'aide du câble USB fourni comme représenté dans l'illustration.

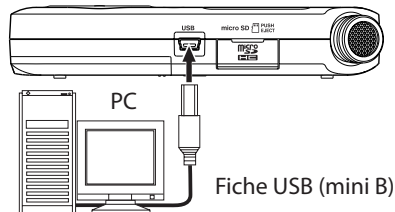

L'écran USB SELECT apparaît pour choisir entre l'alimentation par bus USB ou la connexion à l'ordinateur via le câble USB quand ce dernier est branché après que l'unité ait été allumée ou quand l'unité est allumée après avoir branché le câble USB. Avec la touche + ou -, sélectionnez BUS POWER et pressez la touche ► pour choisir l'alimentation par le port USB. L'écran d'accueil apparaîtra.

3 – Préparation



NOTE

L'alimentation est fournie par le port USB si le câble USB est branché à l'unité, même si cette dernière contient des piles (priorité à l'alimentation par le bus USB).

Démarrage et extinction

ATTENTION

- L'unité passe en mode de veille si on l'éteint alors qu'elle est alimentée par l'adaptateur secteur (PS-P515U TASCAM, vendu séparément) ou le port USB d'un ordinateur.
- Baissez le volume du système audio connecté à l'unité avant d'allumer ou d'éteindre l'unité.
- Ne portez pas de casque lorsque vous allumez ou éteignez l'unité. Sinon, le bruit fort pourrait endommager les écouteurs ou vos oreilles.

Allumage de l'unité

Pour allumer l'unité arrêtée, pressez et maintenez la touche \odot / I (HOME) [■] jusqu'à ce que TASCAM DR-05 (écran de démarrage) s'affiche. L'écran d'accueil apparaît quand l'unité démarre.



Écran de démarrage

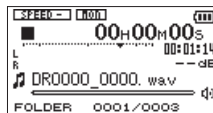

Écran d'accueil

ATTENTION

Quand on allume pour la première fois l'unité (ou quand l'horloge intégrée s'est réinitialisée après que l'unité soit restée inutilisée sans piles), l'écran DATE/TIME (date/heure) apparaît avant l'écran de démarrage pour que vous régliez la date et l'heure.



Pressez la touche ◀◀ ou ▶▶ pour déplacer le curseur (pour surligner une zone) et utilisez la touche + ou – pour changer sa valeur.

Pressez la touche ▶ pour valider les réglages.

L'écran de démarrage s'affiche puis est remplacé par l'écran d'accueil une fois que l'unité a démarré.

Le réglage de date/heure peut être sauté en pressant la touche ▶, il pourra être fait ultérieurement (voir "Réglage de la date et de l'heure" en page 38).



ATTENTION

Utilisez toujours la touche ⏻ / | (HOME) [■] pour éteindre l'unité.

Ne retirez pas les piles et ne débranchez pas le câble d'alimentation (adaptateur secteur PS-P515U TASCAM ou câble USB) accidentellement pendant que l'unité est en fonction. Si vous le faites, l'unité ne peut pas s'éteindre correctement donc tous les réglages non sauvegardés et les données enregistrées seront perdus. Les données perdues ne peuvent pas être restaurées.

Extinction

Pressez et maintenez la touche ⏻ / | (HOME) [■] jusqu'à ce que LINEAR PCM RECORDER s'affiche à l'écran.

L'alimentation se coupe une fois que l'unité a terminé son processus d'extinction.

Fonction de reprise

L'unité a une fonction de reprise. Au démarrage, l'unité se place sur la position (le temps) où elle se trouvait lorsqu'elle a été éteinte.

Si la touche de lecture est pressée après le démarrage, la piste que l'unité lisait lors de son

3 – Préparation

extinction est de nouveau lue depuis l'endroit (le temps) où se trouvait l'unité lors de l'extinction.

NOTE

Les données requises sont conservées dans la carte microSD. La fonction de reprise ne peut pas agir si la carte a été échangée ou formatée.

Réglage de la date et de l'heure

Grâce à son horloge interne, cette unité mémorise la date et l'heure de l'enregistrement d'un fichier.

- 1 **Pressez la touche MENU pour ouvrir l'écran MENU.**

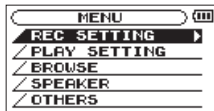

- 2 **Utilisez la touche + ou – pour sélectionner le paramètre de menu OTHERS (le surligner) et pressez la touche ►.**

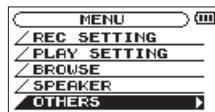

L'écran OTHERS s'affiche.



- 3 **Utilisez la touche + ou – pour sélectionner le paramètre de menu DATE/TIME et pressez la touche ►.**



L'écran DATE/TIME (date/heure) s'affiche.



- 4 **Pressez la touche |◀◀ ou ▶▶| pour déplacer le curseur (pour surligner une zone) et utilisez la touche + ou – pour changer sa valeur.**
- 5 **Pressez la touche ► pour confirmer le changement et revenir à l'écran OTHERS.**

NOTE

Vous pouvez régler l'unité pour qu'elle ajoute automatiquement la date et l'heure aux noms de fichier (voir "Réglage du format des noms de fichier" en page 97).

ATTENTION

Le réglage de date et d'heure ne peut être conservé que quelques minutes si l'unité n'est plus alimentée par piles ou par l'adaptateur secteur PS-P515U TASCAM ou par le câble USB. Quand vous utilisez des piles, remplacez-les avant qu'elles ne soient totalement déchargées.

Insertion et retrait de cartes microSD

Insertion de la carte microSD

NOTE

Une carte microSD a déjà été installée dans l'unité à sa sortie d'usine. Si vous voulez utiliser cette carte pour enregistrer et reproduire des pistes, il n'est pas nécessaire de la réinstaller.

- 1 **Ouvrez le capot de la fente pour carte microSD sur le panneau latéral droit.**
- 2 **Insérez la carte microSD dans la fente comme illustré ci-après jusqu'à ce qu'elle clique en place.**

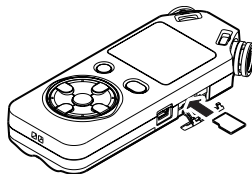

3 – Préparation

Retrait de la carte

- 1 Ouvrez le capot de la fente pour carte microSD sur le panneau latéral droit.
- 2 Appuyez délicatement sur la carte microSD puis relâchez la pression pour lui permettre de sortir.

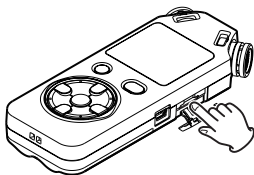

ATTENTION

- Ne retirez pas la carte microSD de l'unité quand celle-ci est reliée à un ordinateur par USB.
- Les cartes microSD aux normes microSD ou microSDHC peuvent être utilisées avec cette unité.
- Une liste des cartes microSD dont le bon fonctionnement sur cette unité a été confirmé est disponible sur notre site internet (<http://tascam.com>).

Préparation d'une carte microSD à l'emploi

Afin d'utiliser une carte microSD dans cette unité, vous devez d'abord la formater.

- 1 Vérifiez qu'une carte microSD est installée et allumez l'unité.
- 2 Le message suivant apparaît quand une carte neuve ou formatée pour l'emploi avec un autre appareil est installée dans l'unité.

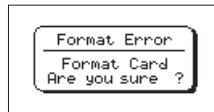

- 3 Pressez la touche ► pour lancer le formatage.
- 4 Une fois le formatage terminé, l'écran d'accueil s'ouvre.

Vous pouvez aussi reformater à tout moment la carte dans cette unité (voir "Réglages de système et formatage" en page 94).

ATTENTION

- Lors du formatage d'une carte, l'unité doit être alimentée par l'adaptateur PS-P515U (vendu séparément), l'alimentation fournie par le bus USB d'un ordinateur ou des piles ayant une charge suffisante.
- Le formatage d'une carte efface toutes les données qu'elle contient.

Emploi du haut-parleur intégré

Activez **SPEAKER** dans l'écran **MENU** pour permettre à l'unité de produire le son de sa lecture par le haut-parleur intégré.

- 1 **Pressez la touche MENU** pour ouvrir l'écran **MENU**.
- 2 **Utilisez la touche + ou – pour sélectionner SPEAKER** et pressez la touche **▶**.

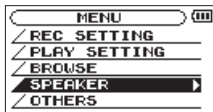

L'écran **SPEAKER** s'affiche.

- 3 **Utilisez les touches + ou – pour sélectionner ON**.



- 4 **Une fois terminé, pressez la touche ⏻ / (HOME) [■] pour revenir à l'écran d'accueil.**

NOTE

*Même si **SPEAKER** est activé, l'unité ne produira pas de son par le haut-parleur quand elle enregistre du son, quand elle est armée pour l'enregistrement ou quand le haut-parleur est coupé par le fait qu'un casque ou une enceinte externe est connecté.*

3 – Préparation

Branchement de moniteurs et casque

Pour écouter au casque, branchez ce dernier à la prise Ω /LINE OUT.

Pour écouter avec un système d'écoute externe, branchez ce dernier à la prise Ω /LINE OUT.

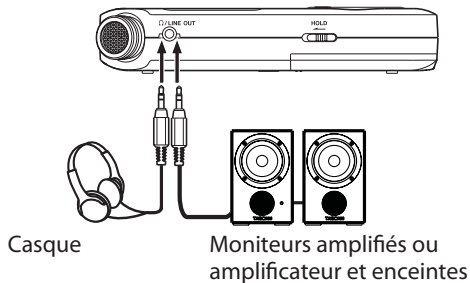

4 – Enregistrement

En plus d'utiliser le microphone intégré, vous pouvez enregistrer à l'aide d'un microphone externe ou enregistrer le signal de sortie d'une table de mixage ou d'une autre source audio. Vous pouvez choisir entre les formats d'enregistrement audio MP3 (44,1/48 kHz, 32 – 320 kb/s) et WAV (44,1/48/96 kHz, 16/24 bits).

Comme l'unité est compatible avec le format BWF pour fichiers WAV, les marqueurs ajoutés aux fichiers WAV durant l'enregistrement sont disponibles à la lecture des fichiers par un logiciel se conformant à la norme BWF etc.

Sélection de format/fréquence d'échantillonnage/type et taille maximale de fichier

Sélectionnez le type de fichier audio que vous voulez enregistrer avant de commencer à enregistrer.

- 1** Pressez la touche MENU pour ouvrir l'écran MENU.

- 2** Utilisez les touches + ou – pour sélectionner REC SETTING et pressez la touche ►.

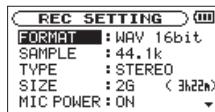

L'écran REC SETTING (réglages d'enregistrement) apparaît.

- 3** Utilisez la touche + ou – pour sélectionner FORMAT et pressez la touche ►► ou ►.

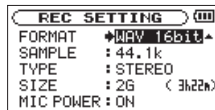

Réglez le format de fichier avec la touche + ou – au choix parmi :

WAV : 16 bits (par défaut), 24 bits
MP3 : 32 kb/s, 64 kb/s, 96 kb/s, 128 kb/s,
192 kb/s, 256 kb/s, 320 kb/s

4 – Enregistrement

NOTE

- Des valeurs plus élevées donnent une meilleure qualité d'enregistrement.
- Les fichiers WAV ont une qualité supérieure à celle des fichiers MP3 mais occupent plus d'espace, donc les formats MP3 permettent des enregistrements de plus grande durée.

- 4 **Pressez la touche** **◀◀** **pour afficher les réglages.**
- 5 **Utilisez la touche + ou – pour sélectionner TYPE et pressez la touche ▶▶ ou ▶.**

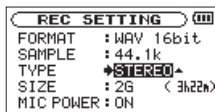

La procédure pour sélectionner la création d'un fichier stéréo ou mono est la suivante. Utilisez la touche + ou – pour sélectionner STEREO (par défaut) ou MONO.

Si MONO est sélectionné, un fichier mono est créé et les mêmes signaux sont envoyés aux

indicateurs de niveau et canaux de sortie L (gauche) et R (droit).

Si le son est enregistré en MONO au format WAV, la taille du fichier sera la moitié de celle d'un enregistrement en STEREO, autorisant une plus longue durée d'enregistrement.

- 6 **Pressez la touche** **◀◀** **pour afficher les réglages.**
- 7 **Utilisez la touche + ou – pour sélectionner SAMPLE et pressez la touche ▶▶ ou ▶.**

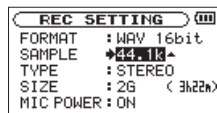

Choisissez une des fréquences d'échantillonnage suivantes avec la touche + ou –.

44.1k (par défaut), 48k, 96k

NOTE

96k ne peut pas être sélectionné si **FORMAT** est réglé sur MP3.

8 Pressez la touche **◀◀** pour afficher les réglages.

9 Utilisez la touche **+** ou **-** pour sélectionner **SIZE** et pressez la touche **▶▶** ou **▶**.

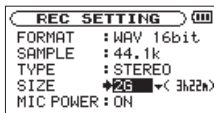

Choisissez une des tailles de fichier maximales suivantes avec la touche + ou -.

64M, 128M, 256M, 512M, 1G, 2G (par défaut)

NOTE

- Si la taille maximale réglée pour le fichier est dépassée durant l'enregistrement, l'unité poursuit

automatiquement l'enregistrement dans un nouveau fichier.

- Selon le format de fichier, la durée d'enregistrement variera pour une même taille de fichier. La durée d'enregistrement est affichée sur la droite de la valeur de réglage (entre parenthèses).
- L'enregistrement s'arrête automatiquement s'il dépasse 24 heures.

10 Pressez la touche **⏪ / | (HOME) [■]** pour revenir à l'écran d'accueil.

Choisir où sauvegarder le fichier

Définissez le dossier où seront sauvegardés les fichiers enregistrés. Le fichier audio créé sera sauvegardé dans le dossier actuellement sélectionné. Pour des détails, voir le menu local "SELECT" dans "Opérations sur les dossiers" en page 62.

Si aucun réglage n'est fait, les nouveaux fichiers d'enregistrement seront placés dans le dossier **MUSIC**.

4 – Enregistrement

Réglage des fonctions d'entrée

- 1 **Pressez la touche MENU pour ouvrir l'écran MENU.**
- 2 **Utilisez la touche + ou – pour sélectionner REC SETTING (réglages d'enregistrement) et pressez la touche ►.**

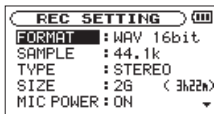

L'écran REC SETTING apparaît.

Les réglages d'entrée suivants se font dans cet écran. Utilisez la touche ◀◀ ou ▶▶ ou la touche + ou – pour sélectionner les réglages suivants.

MIC POWER :

Lorsque vous branchez un microphone qui nécessite une alimentation par la prise d'entrée (plug-in), réglez ce paramètre sur ON. Le réglage par défaut est OFF.

LOW CUT :

Le réglage d'usine par défaut de ce filtre coupe-bas est OFF, mais vous pouvez aussi choisir sa fréquence de coupure : 40Hz, 80Hz ou 120Hz.

ATTENTION

- Réglez MIC POWER sur OFF si vous utilisez le micro intégré ou branchez un microphone dynamique ou ayant une pile intégrée. Si le réglage est sur ON, l'alimentation fournie peut endommager de tels microphones.
- Utilisez un casque pour écouter quand vous enregistrez au microphone. Si vous utilisez des enceintes pour écouter, le son produit par celles-ci peut également être enregistré, entraînant un mauvais enregistrement et même éventuellement une réinjection ou "larsen".

NOTE

MIC POWER et LOW CUT peuvent être réglés en enregistrement/armement pour l'enregistrement.

CONSEIL

Le filtre coupe-bas (LOW CUT) peut réduire le bruit venant par ex. du souffle indésirable de climatiseurs ou de projecteurs.

Placement et branchement de l'unité

Enregistrement avec les microphones intégrés

Pointez les micros vers la source sonore et placez l'unité de façon stable sur un plan sans vibrations.

Enregistrement par des micros externes (MIC IN)

Branchez un micro externe à la prise MIC/EXT IN.

Pointez les micros vers la source sonore et placez l'unité de façon stable sur un plan sans vibrations.

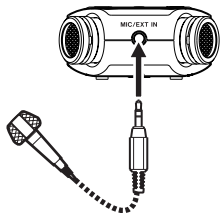

Enregistrement d'un appareil externe (EXT IN)

Utilisez un câble à mini fiche stéréo pour brancher ici la sortie d'un appareil audio externe.

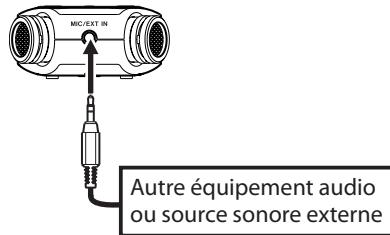

ATTENTION

- Réduisez le niveau de sortie de l'appareil audio externe si le son entrant souffre de distorsion même après avoir réduit le niveau de gain d'entrée sur l'unité.
- Si un appareil audio externe à niveau de sortie ligne fixe est branché, il peut être impossible de contrôler correctement le niveau du gain à cause de signaux entrants trop forts. Utilisez alors la prise casque ou une autre sortie à niveau réglable pour le brancher à l'unité.

4 – Enregistrement

Réglage du niveau d'entrée

Avant de commencer l'enregistrement, le niveau d'entrée doit être réglé pour éviter une distorsion des sons enregistrés due à des signaux entrants excessivement forts ou au contraire que les sons ne soient inaudibles pour cause de signaux entrants excessivement faibles par rapport au bruit.

En plus du réglage manuel, l'unité a les trois fonctions d'ajustement de niveau suivantes : réduction de crête, commande automatique de niveau et limiteur. N'importe laquelle d'entre elles peut être utilisée en cas de besoin.

CONSEIL

En plus du réglage du niveau d'entrée, essayez de changer la distance et l'angle entre le micro et la source sonore. L'angle et la distance du microphone peuvent également changer le caractère du son enregistré.

Réglage manuel du niveau d'entrée

Les procédures suivantes expliquent comment utiliser l'écran d'enregistrement pour régler les niveaux.

ATTENTION

Le réglage manuel ne peut pas être fait si le mode de commande automatique de niveau est sélectionné comme fonction de commande du niveau (AUTO allumé en haut à gauche dans l'écran d'enregistrement). Pour permettre le réglage manuel du niveau d'entrée, sélectionnez OFF ou un autre mode dans l'écran de réglage de commande de niveau (voir "Emploi de la fonction de commande de niveau" en page 50).

1 Pressez la touche RECORD [●] pour armer l'enregistrement.

Le voyant d'enregistrement clignote en rouge et l'écran d'enregistrement apparaît.

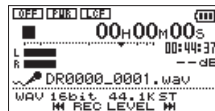

- 2 La touche **◀◀** ou **▶▶** sert à régler le niveau d'entrée. Pressez la touche **◀◀** ou **▶▶** pour afficher un menu local de réglage du niveau d'entrée.

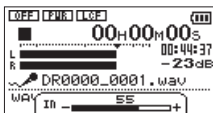

Si l'entrée est trop forte, le voyant **PEAK** s'allume en haut à gauche de l'écran.

Un symbole ▼ représente le niveau -12 dB sur les indicateurs de niveau. Réglez le niveau d'entrée pour que les barres de l'indicateur se déplacent de part et d'autre de ce symbole qui doit se trouver environ au centre sans pour autant que le voyant PEAK ne s'allume en rouge lorsque les sons les plus forts sont produits.

NOTE

Pressez la touche **⏻** / **I (HOME)** [■] pour désarmer l'enregistrement.

- En armement pour l'enregistrement ou durant l'enregistrement, le haut-parleur ne produit pas le son même si le paramètre **SPEAKER** est activé (ON). Branchez un casque à la prise **🔊/LINE OUT** si vous voulez régler le niveau ou enregistrer tout en écoutant l'entrée. Utilisez la touche **+** ou **-** de l'écran d'accueil pour régler le volume d'écoute. Cela n'affecte pas le son enregistré.

4 – Enregistrement

Emploi de la fonction de commande de niveau

La fonction de commande de niveau pour l'enregistrement se règle comme suit.

1 Pressez la touche RECORD [●] pour armer l'enregistrement. Le voyant d'enregistrement REC clignotera et l'écran d'enregistrement apparaîtra.

2 Pressez la touche QUICK.

L'écran de menu rapide Quick apparaîtra.



3 Sélectionnez (surlignez) LEVEL CTRL et pressez la touche ►.

L'écran de choix de commande de niveau apparaîtra.

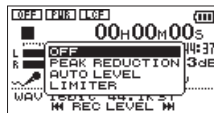

Options : OFF (par défaut), PEAK REDUCTION, AUTO LEVEL, LIMITER

4 Utilisez la touche + ou – pour sélectionner (surligner) un mode et pressez la touche ► pour activer ce mode et revenir à l'écran d'enregistrement.

Le mode sélectionné s'affiche avec une icône dans l'écran d'enregistrement

PEAK REDUCTION (réduction de crête) :

Le volume d'entrée est automatiquement réduit à un niveau approprié lorsque des signaux

excessivement forts entrent. Cela permet de régler facilement le niveau d'enregistrement.

Le niveau d'enregistrement peut être monté manuellement si nécessaire.

CONSEIL

Pour l'enregistrement par exemple d'interprétations live, un test de réduction de crête (Peak reduction) peut être accompli avant d'effectuer le véritable enregistrement.

Sélectionnez le mode de réduction de crête avec l'enregistrement armé et maximisez le niveau d'enregistrement.

Suite à une interprétation test, le gain d'entrée pour l'enregistrement est réduit à un niveau approprié correspondant aux signaux entrants, et un niveau d'enregistrement optimal pour la prestation est réglé.

L'enregistrement sera fait à ce niveau d'enregistrement si ce mode est désactivé avant lancement de l'enregistrement.

Sinon, le niveau d'enregistrement continuera d'être contrôlé automatiquement durant l'enregistrement.

Il est aussi possible d'enregistrer en mode limiteur après avoir automatiquement réglé le niveau d'enregistrement en mode de réduction de crête (Peak reduction).

AUTO LEVEL (niveau automatique) :

Le niveau d'enregistrement est automatiquement contrôlé pour augmenter ou diminuer le niveau d'entrée lorsque les signaux entrants sont respectivement trop faibles ou trop forts. Ce mode est utile pour l'enregistrement de réunions. Dans ce mode, le niveau d'enregistrement ne peut pas être changé manuellement.

LIMITER (limiteur) :

Ce mode évite la distorsion des sons lorsque des signaux d'entrée excessivement forts arrivent soudainement.

Ce mode sert également à l'enregistrement de prestations live dans lesquelles il y a de grandes variations de volume. Dans ce mode, le niveau d'enregistrement peut être changé manuellement durant l'enregistrement.

ATTENTION

De la distorsion sonore peut se produire si des signaux excessivement forts entrent alors même que la fonction LIMITER

4 – Enregistrement

est activée. Dans ce cas, baissez le niveau d'enregistrement ou augmentez la distance entre l'unité et la source.

Enregistrement

Avant de lancer les procédures de fonctionnement suivantes, le réglage de niveau doit être fait et l'écran d'accueil doit être affiché.

- 1 **Pressez la touche RECORD [●] pour armer l'enregistrement.**

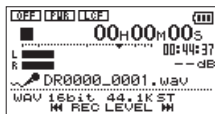

L'écran affiche le nom du fichier enregistré, la source d'entrée, le type de fichier audio enregistré et sa fréquence d'échantillonnage. Veuillez vérifier que ces réglages sont ceux désirés avant de commencer à enregistrer.

- 2 **Pour lancer l'enregistrement, pressez à nouveau la touche RECORD [●].**

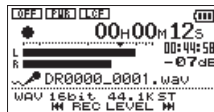

Quand l'enregistrement commence, le voyant d'enregistrement s'allume de façon continue et l'écran affiche le temps d'enregistrement écoulé et le temps d'enregistrement restant.

- 3 **Pressez la touche \odot / | (HOME) [■] pour mettre fin à l'enregistrement et créer le fichier audio.**

Pour mettre en pause l'enregistrement, pressez la touche RECORD [●]. Pressez à nouveau la touche RECORD [●] pour faire redémarrer l'enregistrement dans la même piste. Si vous pressez la touche \odot / | (HOME) [■] après avoir mis en pause, il se crée un fichier audio correspondant

à l'enregistrement effectué jusqu'au moment de la pause.

NOTE

Pour éviter d'enregistrer accidentellement le bruit de la pression de la touche **RECORD** [●], le début de l'enregistrement est décalé de 0,3 seconde (durée fixe) par rapport au moment où la touche **RECORD** [●] est pressée (temporisation d'enregistrement ou REC DELAY).

ATTENTION

Du bruit peut se produire lors de l'enregistrement au microphone si l'unité est trop proche de l'adaptateur secteur. Dans ce cas, éloignez suffisamment l'adaptateur secteur de l'unité.

Création d'un nouveau fichier où se poursuit l'enregistrement en continu (changement de piste)

Vous pouvez manuellement ou automatiquement diviser un enregistrement par

création d'un nouveau fichier (changement de piste).

Changement manuel de piste durant l'enregistrement

Vous pouvez manuellement diviser un enregistrement par création d'un nouveau fichier.

1 Pressez la touche **QUICK** pendant l'enregistrement.

NOTE

Quand de nouveaux fichiers sont créés, des numéros croissants sont ajoutés à la fin du nom de chaque fichier.

ATTENTION

- Un nouveau fichier ne peut pas être créé si le nombre total de fichiers et de dossiers atteint déjà 5000.
- Il n'est pas possible de créer des fichiers de moins de deux secondes.

4 – Enregistrement

- Si le nom d'un fichier nouvellement créé est déjà porté par un fichier existant, son numéro sera augmenté jusqu'à l'obtention d'un nom de fichier unique.

Changement automatique de piste dû à la taille de fichier

Sans mettre en pause l'enregistrement, un nouveau fichier peut être automatiquement créé en cours d'enregistrement lorsque la taille de fichier déterminée à l'avance est atteinte.

- 1 **Pressez la touche MENU pour ouvrir l'écran MENU.**
- 2 **Utilisez la touche + ou – pour sélectionner REC SETTING (réglages d'enregistrement) et pressez la touche ►.**

L'écran REC SETTING apparaît.

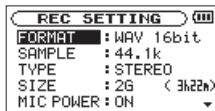

- 3 **Utilisez la touche + ou – pour sélectionner SIZE et pressez la touche ►► ou ►.**

Utilisez la touche + ou – pour régler la taille de fichier maximale à partir de laquelle se fait le changement de piste en sélectionnant (surlignant) une des valeurs suivantes :

64M/128M/256M/512 M/1G/2G (par défaut)

- 4 **Pressez la touche ◻ / |(HOME) [■] pour revenir à l'écran d'accueil.**

ATTENTION

Un nouveau fichier ne peut pas être créé si le nombre total de fichiers et de dossiers atteint déjà 5000.

NOTE

Pour la même taille de fichier, les durées d'enregistrement possibles diffèrent en fonction du type de fichier sélectionné. De plus, si la durée d'enregistrement atteint ou dépasse 24 heures, cela sera affiché sous la forme 23:59:59.

Fonction Mark (Marqueur)

Ajouter manuellement des marqueurs à un enregistrement

Vous pouvez manuellement ajouter des marqueurs à un enregistrement là où vous le voulez.

Pressez la touche MARK durant l'enregistrement pour ajouter un marqueur.

Une fenêtre locale de numéro de marqueur apparaît.

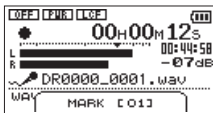

NOTE

- Les informations de marqueur sont enregistrées dans le fichier avec des numéros compris entre 01 et 99. Le nombre maximal de marqueurs dans un fichier est de 99.

- Comme l'unité est compatible avec le format BWF pour fichiers WAV, les marqueurs ajoutés à un fichier WAV durant l'enregistrement sont conservés dans le fichier. Les marqueurs conservés dans le fichier sont disponibles lors de la lecture du fichier par un logiciel conforme avec la norme BWF etc.

Se déplacer jusqu'à un marqueur

Vous pouvez vous déplacer jusqu'aux marqueurs dans le fichier actuellement sélectionné en pause et durant la lecture.

Vous pouvez utiliser cette fonction pour identifier des points et créer des raccourcis vers par exemple le début des morceaux.

Pressez la touche ◀◀ ou ▶▶ en maintenant enfoncée la touche MARK durant la lecture ou à l'arrêt.

NOTE

Vous ne pouvez pas accéder à un marqueur d'un autre fichier.

4 – Enregistrement

Enregistrer le moment précédant le déclenchement d'enregistrement RECORD (PRE REC)

En utilisant le préenregistrement quand l'appareil est armé pour l'enregistrement, vous pouvez enregistrer jusqu'à 2 secondes de signal entrant antérieur à l'instant où la touche **RECORD** [●] est pressée pour lancer l'enregistrement.

- 1 **Pressez la touche MENU pour ouvrir l'écran MENU.**
- 2 **Utilisez la touche + ou – pour sélectionner REC SETTING (réglages d'enregistrement) et pressez la touche ►.**
- 3 **Utilisez la touche + ou – pour sélectionner PRE REC et pressez la touche ►► ou ►.**

- 4 **Utilisez la touche + ou – pour sélectionner ON.**

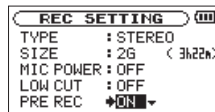

- 5 **Pressez la touche ⏪ / | (HOME) [■] pour revenir à l'écran d'accueil.**

NOTE

Si la durée de l'armement pour l'enregistrement est inférieure à deux secondes, c'est cette durée qui sera enregistrée.

Fonction de temporisation (retardateur)

Comme un appareil photo, l'unité possède un retardateur pour ne déclencher le début de l'enregistrement qu'après une période de temps donnée.

- 1 **Pressez la touche RECORD [●] à l'arrêt ou en lecture pour armer l'enregistrement et pressez la touche PB CONT.**
- 2 **L'icône du retardateur [⏸] apparaît dans l'écran de statut d'enregistreur, et le temps de retard s'affiche sur la droite.**

Chaque fois que vous pressez la touche PB CONT, le réglage change comme suit :

OFF → 5S (5 secondes) → 10S (10 secondes)
→ OFF

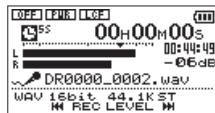

- 3 **Choisissez le temps de retard et pressez la touche RECORD [●] ou ►.**

L'enregistrement démarrera après la période de temps fixée.

NOTE

Cette fonction ne peut pas être utilisée quand l'enregistrement est mis en pause en cours d'enregistrement.

4 – Enregistrement

Durée d'enregistrement

Le tableau ci-dessous donne les durées d'enregistrement maximales sur des cartes microSD/microSDHC de capacités différentes pour divers formats de fichier d'enregistrement.

Format de fichier (réglage d'enregistrement)			Capacité de la carte microSD/microSDHC (heures:minutes)			
			1 Go	2 Go	4 Go	8 Go
WAV (stéréo)	16 bits	44,1 kHz	1:41	3:22	6:44	13:28
		48 kHz	1:33	3:06	6:12	12:24
		96 kHz	0:46	1:33	3:06	6:12
	24 bits	44,1 kHz	1:07	2:15	4:30	9:00
		48 kHz	1:02	2:04	4:08	8:16
		96 kHz	0:31	1:02	2:04	4:08
MP3 (stéréo/ mono)	32 kb/s	44,1 kHz/48 kHz	74:32	149:04	298:08	596:16
	64 kb/s	44,1 kHz/48 kHz	37:16	72:32	149:04	298:08
	96 kb/s	44,1 kHz/48 kHz	24:50	49:40	99:20	198:40
	128 kb/s	44,1 kHz/48 kHz	18:38	37:16	74:32	149:04
	192 kb/s	44,1 kHz/48 kHz	12:25	24:50	49:40	99:20
	256 kb/s	44,1 kHz/48 kHz	9:19	18:37	37:16	74:32
	320 kb/s	44,1 kHz/48 kHz	7:27	14:54	29:48	59:36

- Les durées ci-dessus sont des estimations qui peuvent différer en fonction de la carte microSD/microSDHC utilisée.
- Les durées ci-dessus ne sont pas des données d'enregistrement en continu mais le total pouvant être obtenu en additionnant les durées d'enregistrement sur la carte microSD/microSDHC.
- Si l'enregistrement est fait en mono dans des fichiers WAV, la durée d'enregistrement maximale sera le double des valeurs ci-dessus.

5 – Travailler avec les fichiers et dossiers (écran BROWSE)

Dans l'écran **BROWSE**, vous pouvez visualiser le contenu du dossier Music de la carte microSD qui contient les fichiers audio que vous pouvez utiliser avec le DR-05. Dans cet écran, vous pouvez aussi lire et effacer les fichiers audio sélectionnés, créer des dossiers, ajouter des pistes à la playlist et ainsi de suite (voir "Playlist (Liste de lecture" en page 68).

CONSEIL

Si vous branchez par USB le DR-05 à un ordinateur ou si vous montez la carte microSD sur un ordinateur via un lecteur de carte ou autre dispositif, vous pouvez changer la structure des dossiers du dossier MUSIC et effacer des fichiers depuis l'ordinateur comme vous le feriez sur un disque dur. De plus, vous pouvez changer les noms de fichier sur l'ordinateur.

Pour ouvrir l'écran **BROWSE**, pressez la touche **MENU** afin d'ouvrir l'écran **MENU**. Utilisez la touche + ou – pour sélectionner **BROWSE** et pressez la touche ►.

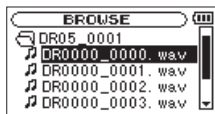

Le contenu du dossier qui contient le fichier ayant été sélectionné dans l'écran d'accueil avant ouverture de l'écran **BROWSE** apparaît à l'écran.

Navigation à l'écran

En écran **BROWSE**, dossiers et fichiers musicaux apparaissent dans une structure hiérarchique comme dans un ordinateur. Les dossiers du DR-05 ne peuvent être utilisés que sur deux niveaux.

- Utilisez la touche + ou – pour sélectionner les fichiers et dossiers.
- Quand un dossier est sélectionné, pressez la touche ►► pour afficher le contenu de ce dossier.
- Quand un fichier ou dossier est sélectionné, pressez la touche ◀◀ pour sortir du dossier actuellement ouvert et remonter au niveau supérieur dans la structure des dossiers.
- Quand un fichier ou dossier est sélectionné, pressez la touche **QUICK** pour ouvrir la fenêtre locale.

5-Travailler avec les fichiers et dossiers

- Quand un fichier est sélectionné, pressez la touche ► pour revenir à l'écran d'accueil et lire le fichier.
Le dossier qui contient ce fichier devient le dossier actuel et c'est là que sera sauvegardé tout nouveau fichier enregistré. Si la zone de lecture a été réglée sur FOLDER, ce dossier devient la nouvelle zone de lecture.
- Quand un dossier est sélectionné, pressez la touche ► pour revenir à l'écran d'accueil. Le premier fichier du dossier (affiché en haut de la liste des fichiers) sera lu.
Ce dossier devient le dossier actuel et c'est là que seront sauvegardés les nouveaux fichiers enregistrés. Quel que soit le réglage précédent, la zone de lecture est réglée sur FOLDER (dossier), et ce dossier devient la nouvelle zone de lecture.

Icônes de l'écran BROWSE

La signification des icônes qui apparaissent en écran BROWSE est la suivante.

 **Dossier Music racine (MUSIC)**

Le dossier MUSIC est le dossier de niveau le plus élevé (racine) dans la hiérarchie affichée en écran BROWSE.

 **Fichier audio**

Cette icône apparaît devant le nom des fichiers musicaux.

 **Dossier "Plus"**

Cette icône indique des dossiers contenant des sous-dossiers.

 **Dossier simple**

Cette icône indique des dossiers ne contenant pas de sous-dossiers.

 **Dossier ouvert**

C'est le contenu du dossier portant cette icône qui apparaît actuellement dans cet écran.

Opérations sur les fichiers

Sélectionnez le fichier audio désiré dans l'écran **BROWSE** et pressez la touche **QUICK** pour que s'ouvre la fenêtre locale représentée ci-dessous.

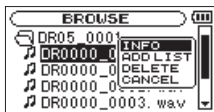

Utilisez la touche + ou – pour sélectionner la fonction désirée dans la liste suivante et pressez la touche ► pour l'exécuter.

INFO

Des informations (date/heure, taille) sur le fichier sélectionné apparaissent. Pressez à nouveau la touche ► ou pressez la touche ⏪ / I (**HOME**) [■] pour revenir à l'écran **BROWSE**

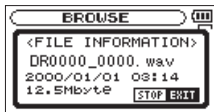

ADD LIST (ajouter à la liste)

Ajoute le fichier sélectionné à la playlist (voir "Playlist (Liste de lecture)" en page 68).

DELETE (supprimer)

Un message apparaît pour que vous confirmiez vouloir supprimer le fichier. Pressez la touche ► pour effacer le fichier et la touche ⏪ / I (**HOME**) [■] pour annuler l'opération de suppression.



CANCEL (annuler)

L'opération sur le fichier sélectionné (surligné) est annulée et le menu local est fermé.

NOTE

Le menu local peut également être fermé en pressant la touche **QUICK**.

5-Travailler avec les fichiers et dossiers

Opérations sur les dossiers

Sélectionnez le dossier désiré dans l'écran BROWSE et pressez la touche **QUICK** pour que s'ouvre la fenêtre locale représentée ci-dessous.

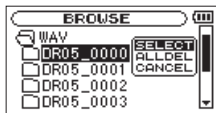

Utilisez la touche + ou – pour sélectionner la fonction désirée dans la liste suivante et pressez la touche ► pour l'exécuter.

SELECT (sélectionner)

Ramène à l'écran d'accueil et sélectionne le premier fichier du dossier. Quel que soit le réglage précédent, la zone de lecture est réglée sur FOLDER (dossier), et ce dossier devient la nouvelle zone de lecture. Lors de l'enregistrement, les fichiers sont créés dans ce dossier.

ALL DEL (tout supprimer)

Un message apparaît dans une fenêtre locale pour que vous confirmiez que vous voulez supprimer d'un coup tous les fichiers du dossier sélectionné.

Pressez la touche ► pour effacer les fichiers ou pressez la touche ⏪ / | (HOME) [■] pour annuler.



NOTE

Vous ne pouvez pas effacer les fichiers limités à la lecture ni les fichiers non reconnus par cette unité.

CANCEL (annuler)

L'opération sur le fichier sélectionné (surligné) est annulée et le menu local est fermé.

NOTE

Le menu local peut également être fermé en pressant la touche **QUICK**.

Création d'un nouveau dossier

Dans la liste des fichiers, **NEW FOLDER** (nouveau dossier) apparaît en bas.



Sélectionnez (surlignez) **NEW FOLDER** et pressez la touche **►**. Une fenêtre locale apparaît pour que vous confirmiez que vous voulez créer un nouveau dossier.



Pressez la touche **►** pour effacer les fichiers ou pressez la touche **⏪ / | (HOME) [■]** pour annuler.

Notez que la structure de dossiers de l'unité n'accepte que deux niveaux, et par conséquent **NEW FOLDER** n'existe pas dans les dossiers de second niveau.

Un dossier nouvellement créé devient le dossier actuel où seront sauvegardés les nouveaux fichiers enregistrés. Si la zone de lecture a été réglée sur **FOLDER**, ce dossier devient la zone de lecture.

6 – Lecture

En écran d'accueil, vous pouvez utiliser les touches ◀◀ et ▶▶ pour sélectionner la piste lue.

Les fichiers que vous pouvez sélectionner sont déterminés par le réglage de la zone de lecture.

Limiter la zone de lecture facilite la sélection des pistes quand vous avez de nombreuses pistes enregistrées et copiées sur la carte microSD.

En écran de **PLAY SETTING**, vous pouvez sélectionner tous les fichiers, le dossier actuel ou la liste de lecture (Playlist) comme zone de lecture. Vous pouvez aussi utiliser l'écran **BROWSE** pour définir un dossier comme zone de lecture.

CONSEIL

En écran **BROWSE**, quel que soit le réglage de zone de lecture, vous pouvez sélectionner n'importe quel fichier voulu sur la carte.

Réglage du volume de lecture

Le volume de sortie par le haut-parleur intégré ou le connecteur Ω /**LINE OUT** peut être réglé à l'aide de la touche + ou – quand l'écran d'accueil est affiché.

Un indicateur de volume apparaît dans une fenêtre locale.

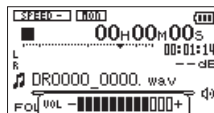

Réglage de la zone de lecture (AREA)

Réglez la zone de lecture pour la lecture répétitive et ordinaire en écran **PLAY SETTING**.

- 1 **Pressez la touche MENU pour ouvrir l'écran MENU.**
- 2 **Avec la touche + ou –, sélectionnez PLAY SETTING (réglages de lecture) et pressez la touche ▶.**

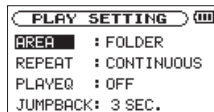

- 3 Utilisez la touche + ou – pour sélectionner (surligner) AREA et pressez la touche ►► ou ►.

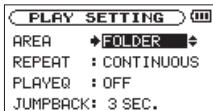

- 4 Utilisez la touche + ou – pour définir la zone de lecture.

ALL FILES

Règle la zone de lecture comme étant tous les fichiers du dossier Music de la carte microSD.

FOLDER (par défaut)

Règle la zone de lecture comme étant tous les fichiers du dossier actuellement sélectionné.

PLAYLIST

Règle la zone de lecture comme étant toutes les pistes de la liste de lecture (voir "Playlist (Liste de lecture)" en page 68).

Si aucune playlist n'est définie, une fenêtre locale No PLAYLIST apparaît.



- 5 Pressez la touche \odot / | (HOME) [■] pour revenir à l'écran d'accueil.

NOTE

Le réglage actuel de zone de lecture apparaît en bas à gauche de l'écran d'accueil.

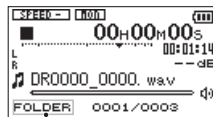

Indication de la zone de lecture

6 – Lecture

Sélection d'un dossier comme zone de lecture (1)

Quelle que soit la zone de lecture actuelle, si vous sélectionnez un dossier dans l'écran BROWSE, le dossier sélectionné devient la zone de lecture.

- 1 **Pressez la touche MENU pour ouvrir l'écran MENU.**
- 2 **Utilisez la touche + ou – pour sélectionner BROWSE et pressez la touche ►.**

L'écran BROWSE apparaît.

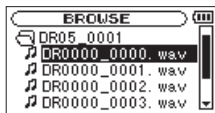

Les fichiers du dossier qui contient le fichier sélectionné en écran d'accueil sont affichés.

- 3 **Utilisez la touche ◀◀ ou ▶▶ pour sélectionner un niveau de dossier et**

utilisez la touche + ou – pour sélectionner un dossier.

Pour une explication sur la façon d'utiliser l'écran Browse, voir "Navigation à l'écran" en page 59.

- 4 **Pressez la touche QUICK pour ouvrir la fenêtre locale suivante.**

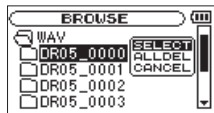

- 5 **Utilisez la touche + ou – pour sélectionner SELECT et pressez la touche ►.**

L'écran d'accueil revient. Le premier fichier du dossier est sélectionné et l'unité est arrêtée.

Quel que soit le réglage précédent, la zone de lecture est réglée sur FOLDER (dossier), et ce dossier devient la zone de lecture. Ce dossier devient le dossier actuel et les nouveaux fichiers enregistrés seront sauvegardés dans ce dossier.

Sélection d'un dossier comme zone de lecture (2)

Quand la zone de lecture est réglée sur FOLDER (dossier), si vous sélectionnez un fichier dans l'écran BROWSE, le dossier qui contient le fichier sélectionné devient la zone de lecture.

- 1 **Pressez la touche MENU pour ouvrir l'écran MENU.**
- 2 **Utilisez la touche + ou – pour sélectionner BROWSE et pressez la touche ►.**

L'écran BROWSE apparaît.

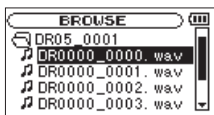

Les fichiers du dossier qui contient le fichier sélectionné en écran d'accueil sont affichés.

- 3 **Utilisez la touche ◀◀ ou ▶▶ pour sélectionner un niveau de dossier et utilisez la touche + ou – pour sélectionner**

le dossier qui contient la piste (le fichier) que vous voulez lire).

Pour une explication sur la façon d'utiliser l'écran BROWSE, voir "Navigation dans les écrans" en page 59.

- 4 **Pressez la touche ▶▶|.**
- 5 **Utilisez la touche + ou – pour sélectionner le fichier désiré.**

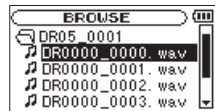

- 6 **Pressez la touche ►.**

L'écran d'accueil réapparaît et la piste sélectionnée commence sa lecture.

Ce dossier devient le dossier actuel où seront sauvegardés les nouveaux fichiers enregistrés. De plus, le dossier qui contient cette piste devient la zone de lecture quel que soit le dossier réglé auparavant comme zone de lecture.

6 – Lecture

Playlist (Liste de lecture)

Vous pouvez faire une liste des pistes à reproduire (playlist). En écran de mode de jeu, si vous sélectionnez **PLAYLIST** pour le paramètre **AREA**, vous pouvez limiter la lecture aux pistes présentes dans votre playlist.

Ajout de pistes à la playlist

- 1 **Pressez la touche MENU** pour ouvrir l'écran **MENU**.
- 2 **Utilisez la touche + ou –** pour sélectionner **BROWSE** et pressez la touche **►**.

L'écran **BROWSE** apparaît.

NOTE

Pour une explication sur la façon d'utiliser l'écran **BROWSE**, voir "Navigation à l'écran" en page 59.

- 3 **Utilisez la touche + ou –** pour sélectionner le fichier que vous voulez ajouter à la playlist et pressez la touche **QUICK**.

68 TASCAM DR-05

NOTE

Pour des détails sur la façon de sélectionner le fichier, voir "Navigation à l'écran" en page 59.

Une fenêtre locale apparaît.

- 4 **Utilisez la touche + ou –** pour sélectionner **ADD LIST**.

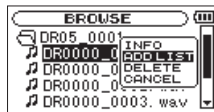

- 5 **Pressez la touche ►**.

La piste est ajoutée à la playlist et la fenêtre locale se ferme.

- 6 **Répétez les étapes 3, 4 et 5 si nécessaire** pour ajouter d'autres pistes à la playlist. Les pistes sont numérotées dans l'ordre de leur ajout.

Modification de la playlist

Vous pouvez visualiser et modifier la playlist que vous avez programmée en écran PLAYLIST.

Vous pouvez aussi utiliser cet écran pour reproduire les pistes et pour modifier la playlist.

- 1 **Pressez la touche MENU pour ouvrir l'écran MENU.**
- 2 **Utilisez la touche + ou – pour sélectionner BROWSE et pressez la touche ►.**

L'écran BROWSE apparaît.

- 3 **Utilisez la touche ◀◀ pour remonter au niveau de dossier supérieur.**



- 4 **Utilisez la touche + ou – pour sélectionner PLAYLIST et pressez la touche ►►.**

L'écran PLAYLIST apparaît.



- 5 **Utilisez la touche + ou – pour sélectionner le fichier que vous voulez modifier et pressez la touche QUICK.**

Une fenêtre locale apparaît.



- 6 **Utilisez la touche + ou – pour sélectionner une action et pressez la touche ► pour que l'unité fonctionne comme suit.**

ALL CLR (tout effacer)

Un message de confirmation apparaît pour que vous confirmiez que vous voulez bien supprimer

6 – Lecture

tous les fichiers de la playlist. Pressez la touche ► pour supprimer tous les fichiers ou la touche ⏪ / I (HOME) [■] pour interrompre cette opération.

Pour cette opération, peu importe la piste que vous avez sélectionnée à l'étape 5. Tous les fichiers sont supprimés de la playlist mais pas de la carte microSD.



DELETE (supprimer)

Supprime la piste sélectionnée de la playlist.

Le fichier est supprimé de la playlist mais pas de la carte microSD.

MOVE (déplacer)

Sélectionnez cette option pour changer l'ordre des pistes dans la playlist.

En plus du nom de fichier, le numéro de piste apparaît aussi surligné en négatif.

- Utilisez la touche + ou – pour déplacer la piste sélectionnée sur une autre position dans la playlist.



Dans l'exemple ci-dessus, la quatrième piste a été remontée en troisième position.

- Pressez la touche ►.
L'écran PLAYLIST revient.

CANCEL (annuler)

L'opération concernant le fichier sélectionné est annulée.

Sélectionner les fichiers à lire (saut)

Quand l'écran d'accueil est ouvert, pressez les touches **◀◀** et **▶▶** pour sélectionner le fichier à lire.

Si vous pressez la touche **◀◀** alors que la tête de lecture est au milieu d'un fichier, cela vous ramène au début de ce fichier. Si vous pressez la touche **◀◀** quand la tête de lecture est au début d'un fichier, la lecture saute au début du fichier précédent.

Si vous pressez la touche **▶▶** quand la tête de lecture est au début ou au milieu d'un fichier, la lecture saute au début du fichier suivant.

NOTE

- Seuls les fichiers de la zone de lecture actuellement programmée peuvent être sélectionnés pour être lus.
- Le nom de la piste, le numéro de fichier et d'autres informations sur le fichier de la piste actuellement lue s'affichent.

- L'icône **■** s'affiche quand la lecture est à l'arrêt en début de piste, et l'icône **■** s'affiche quand la lecture est à l'arrêt en milieu de piste (pause).
- Quand les points **IN** et **OUT** sont définis dans le fichier, presser la touche **◀◀** ou **▶▶** fait sauter à ces points. Pressez répétitivement la touche jusqu'à ce que le fichier voulu soit sélectionné.

Lecture

Quand l'écran d'accueil est ouvert et que la lecture est arrêtée, pressez la touche ▶ pour lancer la lecture.

NOTE

- Les fichiers de la zone de lecture peuvent être lus.
- Vous pouvez aussi choisir par nom les fichiers à lire en écran **BROWSE**.

Mise en pause

En écran d'accueil avec une piste en lecture, pressez la touche **⏸ / **|** (HOME) [**■**] pour**

6 – Lecture

mettre en pause la lecture à la position actuelle (PAUSE).

Pressez à nouveau la touche ► pour reprendre la lecture depuis cette position.

Arrêt

En écran d'accueil avec une piste en lecture, pressez la touche ⏪ / |(HOME) [■] pour mettre en pause la lecture et pressez la touche ⏪ / |(HOME) [■] pour revenir au début du fichier (STOP).

Retour et avance rapides (recherche)

En écran d'accueil avec une piste en lecture ou à l'arrêt, pressez et maintenez les touches ◀◀ ou ▶▶ pour avancer ou reculer rapidement afin de parcourir la piste lue.

NOTE

Pressez et maintenez la touche ◀◀ ou ▶▶ pour accélérer la recherche.

Lecture répétitive (REPEAT)

Vous pouvez répétitivement reproduire un ou plusieurs fichiers au sein d'une zone désignée.

- 1 **Pressez la touche MENU pour ouvrir l'écran MENU.**
- 2 **Utilisez la touche + ou – pour sélectionner PLAY SETTING et pressez la touche ►.**

L'écran PLAY SETTING (réglages de lecture) apparaît.

- 3 **Utilisez la touche + ou – pour sélectionner REPEAT et pressez la touche ▶▶ ou ►.**

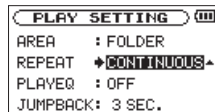

4 Utilisez la touche + ou – pour sélectionner un mode de répétition.

CONTINUOUS (par défaut) :

Toutes les pistes de la zone de lecture sont lues une fois en séquence (ce réglage est le mode de lecture ordinaire).

SINGLE :

La piste sélectionnée est lue une fois sans répétition. L'icône  apparaît dans l'écran d'accueil.

1 REPEAT :

La piste actuelle est lue répétitivement. L'icône  apparaît dans l'écran d'accueil.

ALL REPEAT :

Toutes les pistes de la zone de lecture sélectionnée sont lues répétitivement. L'icône  apparaît dans l'écran d'accueil.

NOTE

Si vous lancez la lecture en boucle, le paramètre REPEAT bascule automatiquement sur OFF s'il est dans un autre mode.

5 Pressez la touche \odot / | (HOME) [■] pour revenir à l'écran d'accueil.

Fonctions spéciales de contrôle de lecture

L'unité a quelques fonctions spéciales de contrôle de lecture. Par exemple, vous pouvez lire en boucle une section donnée d'une piste ou changer le tempo de la musique sans changer sa hauteur. Vous pouvez aussi améliorer la pression sonore globale ressentie pour une écoute confortable quand la lecture est difficilement audible.

Ces fonctions de contrôle de lecture servent pour travailler efficacement les instruments de musique et analyser les passages musicaux.

6 – Lecture

Écran de contrôle de lecture

Utilisez l'écran PB Control (Playback Control ou contrôle de lecture) pour régler les fonctions de contrôle de lecture.

Quand l'écran d'accueil est affiché à l'arrêt ou en lecture, pressez la touche **PB CONT** pour ouvrir l'écran de contrôle de lecture.

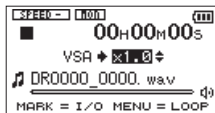

Cet écran peut servir à régler la vitesse de lecture et la lecture en boucle.

Une fois les réglages faits dans cet écran, pressez la touche ϕ / I (HOME) [■] (ou pressez la touche **PB CONT**) pour revenir à l'écran d'accueil.

Lecture en boucle d'une sélection

Avec cette fonction, vous pouvez continuellement lire en boucle la sélection que vous avez faite (lecture en boucle).

- 1 **Quand l'écran d'accueil est affiché à l'arrêt ou en lecture, pressez la touche PB CONT pour ouvrir l'écran de contrôle de lecture.**



- 2 **Pressez la touche ▶ pour lancer la lecture et pressez la touche MARK au début de la section que vous voulez faire lire en boucle. Cette position est définie comme point de début ou point IN. Ensuite, ■ apparaît en vis à vis de ce point sous la barre de l'indicateur de lecture.**

3 Pressez la touche **MARK** à la fin de la section que vous voulez lire en boucle. Cette position est définie comme le point de fin ou point **OUT** et la lecture en boucle de la section ainsi définie entre les points **IN** et **OUT** démarre.

Ensuite, **L** apparaît en vis à vis de ce point sous la barre de l'indicateur de lecture.

Durant la lecture en boucle, l'indicateur **I↔O** apparaît aussi.

Pressez la touche **PB CONT** pour revenir à l'écran d'accueil tout en gardant les réglages de points **IN/OUT** et de bouclage. Même après retour à l'écran d'accueil, l'icône **I↔O** reste affichée, ainsi que les marques **L** et **L** aux endroits correspondant aux points **IN** et **OUT** sous la barre de l'indicateur de lecture.

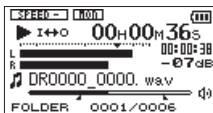

NOTE

- Le message local "I/O Too Short" apparaît si la section définie entre les points **IN** et **OUT** est trop courte. Vous devez alors redéfinir ces points. La section doit avoir une longueur d'au moins une seconde.
- Pressez à nouveau la touche **MARK** pour effacer les points **IN** et **OUT**.
- Pour arrêter la lecture en boucle, pressez la touche **MENU** quand l'écran de contrôle de lecture est ouvert. Pressez à nouveau la touche **MENU** pour lancer la lecture en boucle entre les points **IN** et **OUT**.
- Si vous choisissez un des modes de répétition, la lecture en boucle est annulée.
- Vous ne pouvez pas fixer les points **IN** et **OUT** dans des fichiers différents.
- Les réglages des points **IN** et **OUT** sont perdus quand vous sélectionnez un autre fichier.
- Une définition précise des points **IN** et **OUT** n'est pas toujours possible pour les fichiers MP3 à débit numérique variable (VBR).

6 – Lecture

Changement de la vitesse de lecture (VSA)

Cette unité possède une fonction d'écoute à vitesse variable ou VSA (Variable Speed Audition) qui change la vitesse de lecture sans changer la hauteur.

ATTENTION

La fonction VSA ne peut pas agir sur les fichiers enregistrés à une fréquence d'échantillonnage de 96 kHz et **SPEEDX** apparaîtra alors en écran d'accueil. Toutefois, le réglage de vitesse de lecture peut être changé. Pour appliquer le changement de vitesse de lecture, sélectionnez un fichier enregistré avec une fréquence de 44,1 kHz ou 48 kHz à l'aide de la touche **I◀◀** ou **▶▶I**.

Pressez la touche **+** ou **-** après avoir ouvert l'écran de contrôle de lecture pour augmenter ou diminuer la vitesse de lecture.



La fonction VSA peut changer la vitesse de lecture d'un facteur 0,5 (50 %) à 1,5 (150 %) (par paliers de 0,1).

Pressez la touche **PB CONT** pour revenir en écran d'accueil tout en conservant le réglage fait pour la vitesse de lecture. L'icône **SPEED** ou **SPEED** apparaît si la vitesse de lecture est réglée respectivement sur une valeur supérieure ou inférieure à 1.0.

Emploi de l'égaliseur de lecture (PLAY EQ)

Vous pouvez choisir entre différents types de son pour améliorer l'audibilité (PLAY EQ : égaliseur de lecture).

Réglez l'égaliseur de lecture en écran PLAY SETTING.

1 Pressez la touche MENU pour ouvrir l'écran MENU.

2 Utilisez la touche + ou – pour sélectionner PLAY SETTING et pressez la touche ►.

L'écran PLAY SETTING (réglages de lecture) apparaît.

3 Utilisez la touche + ou – pour sélectionner PLAY EQ et pressez la touche ►► ou ►.

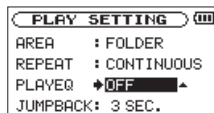

4 Utilisez la touche + ou – pour régler l'égaliseur. TREBLE (aigus), MIDDLE (médiants) et BASS (graves) indiquent que le réglage des fréquences hautes, moyennes ou basses est activé tandis que + et – indiquent respectivement que le niveau sonore dans cette plage de fréquences est augmenté ou diminué.

Options : OFF (réglage d'usine), TREBLE +, TREBLE –, MIDDLE +, MIDDLE –, BASS +, BASS –

5 Une fois terminé, pressez la touche ⏻ / | (HOME) [■] pour revenir à l'écran d'accueil.

6 – Lecture

Relecture des dernières secondes (saut de lecture en arrière)

Pressez la touche ► durant la lecture pour revenir en arrière de quelques secondes (intervalle réglable) et relancer la lecture (saut de lecture en arrière).

Si durant la lecture, vous aimez particulièrement un passage (musique ou parole), pressez la touche de lecture pour reculer de quelques secondes et relire ce passage.

Le paramètre JUMPBACK détermine l'ampleur du retour en arrière.

- 1 **Pressez la touche MENU pour ouvrir l'écran MENU.**
- 2 **Utilisez la touche + ou – pour sélectionner PLAY SETTING et pressez la touche ►.**

L'écran PLAY SETTING (réglages de lecture) apparaît.

- 3 **Utilisez la touche + ou – pour sélectionner JUMPBACK et pressez la touche ►► ou ►.**

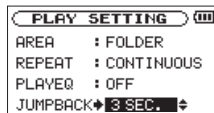

- 4 **Utilisez la touche + ou – pour régler l'intervalle de saut en arrière.**

Les options de réglage comprennent les valeurs allant de 1 sec (1 seconde) à 10 sec (10 secondes) par paliers d'1 seconde ainsi que 20 sec (20 secondes) et 30 sec (30 secondes) (par défaut : 3 sec).

- 5 **Une fois terminé, pressez la touche ◁ / | (HOME) [■] pour revenir à l'écran d'accueil.**

Écoute simultanée du son lu et du son entrant (mixage d'écoute)

Cela permet d'écouter à la fois les sons entrants et lus (mixage d'écoute). Une piste enregistrée (ou copiée depuis un ordinateur) permet de travailler un instrument ou de faire du karaoké.

- 1 Avec la touche **MENU**, ouvrez l'écran **MENU**.
- 2 Avec la touche **+** ou **-**, sélectionnez **OTHERS** et pressez la touche **▶** pour ouvrir le sous-menu **OTHERS**.
- 3 Avec la touche **+** ou **-**, sélectionnez **MONITOR MIX** et pressez la touche **▶**.

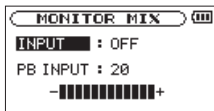

L'écran **MONITOR MIX** apparaît.

- 4 Avec la touche **+** ou **-**, sélectionnez **INPUT** et pressez la touche **▶▶** ou **▶**.

- 5 Avec la touche **+** ou **-**, sélectionnez **ON**.

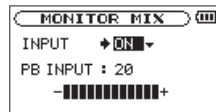

L'écoute du son entrant est maintenant activée.

- 6 Avec la touche **◀◀**, surlignez le paramètre.
- 7 Avec la touche **+** ou **-**, sélectionnez **PB INPUT** et pressez la touche **▶▶** ou **▶**.

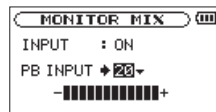

- 8 Avec la touche **+** ou **-**, réglez le niveau de volume de lecture de 0 à 20.
- 9 Une fois fini, pressez la touche **⏻** / **|** (**HOME**) [**■**] pour revenir à l'écran d'accueil.

NOTE

*Vous ne pouvez pas changer le réglage **MONITOR MIX** durant l'enregistrement ni en armement pour l'enregistrement.*

6 – Lecture

Réglage du niveau d'entrée (simple)

Si le mixage d'écoute est activé (INPUT choisi en écran MONITOR MIX), le niveau d'entrée se règle simplement en écran de menu Quick.

NOTE

Les indicateurs de niveau sont conçus pour être masqués dans l'écran de menu Quick, donc vous ne pouvez pas les utiliser quand vous faites ces réglages.

La méthode de réglage simple ne peut être utilisée que pour la fonction Monitor Mix (écoute simultanée de la lecture et de l'entrée venant d'un microphone ou d'un appareil externe).

Les réglages fins d'enregistrement doivent être faits à l'aide de la touche **◀◀** ou **▶▶** quand l'unité est armée pour l'enregistrement (voir "Réglage du niveau d'entrée" en page 48).

1 Pressez la touche QUICK alors que l'écran d'accueil est ouvert en lecture ou à l'arrêt.

L'écran de menu rapide Quick apparaît.



- 2 Tout en écoutant le son entrant, réglez le niveau d'entrée avec la touche **◀◀** ou **▶▶**. Quand une de ces touches est pressée, une fenêtre locale des réglages de niveau d'entrée apparaît à l'écran.



ATTENTION

- Si la fonction de mixage d'écoute Monitor Mix est désactivée, la fenêtre locale n'apparaît pas quand vous pressez la touche **◀◀** ou **▶▶**.
- Si de la distorsion est sur le point d'apparaître quand on monte le niveau entrant, le voyant PEAK s'allume en haut à gauche au-dessus de l'écran. Réglez le niveau d'entrée d'enregistrement afin qu'il ne s'allume pas.

Caractéristiques de la touche QUICK

La touche **QUICK** sert aux actions suivantes.

- Quand l'écran d'accueil est ouvert et à l'arrêt ou en pause, ouvrez l'écran de menu Quick pour la suppression, la division et l'alignement de niveau (ce qui améliore la pression sonore ressentie) de la piste actuelle. Durant la lecture, l'écran de menu Quick n'apparaît que pour l'alignement de niveau.
- Quand l'écran d'accueil est ouvert en armement pour l'enregistrement, l'écran de menu Quick apparaît pour le réglage de la commande de niveau.
- Quand l'écran d'accueil est ouvert durant l'enregistrement, le changement de piste se fait de façon à arrêter l'enregistrement dans le fichier en cours et à le poursuivre dans un nouveau fichier (voir "Changement manuel de piste durant l'enregistrement" en page 53). L'écran de menu Quick n'apparaîtra pas dans ce cas.
- Un menu local concernant le fichier ou dossier sélectionné apparaît si l'écran **BROWSE** ou l'écran **PLAYLIST** est ouvert.

- Commute **CALIB** et **INPUT LEVEL** en écran **TUNER**.

NOTE

La touche **QUICK** est désactivée si l'écran **MENU**, le sous-menu **OTHERS**, l'écran **REC SETUP** ou un écran de réglage est ouvert pour différents réglages.

Les actions de la touche **QUICK** pour différents écrans et états sont les suivantes.

Écran	État	Action
Accueil	Arrêt Pause	Ouvre le menu Quick pour suppression, division et alignement de niveau
	Lecture	Ouvre le menu Quick uniquement pour l'alignement de niveau
	Armement d'enregistrement	Ouvre le menu Quick pour la commande de niveau
	Enregistrement	Crée un nouveau fichier pour poursuivre l'enregistrement (changement de piste)
Contrôle de lecture		Ouvre le menu Quick uniquement pour l'alignement de niveau

7 – Opérations rapides

Écran	État	Action
BROWSE, PLAY-LIST		Ouvre un menu local pour agir sur le fichier (ou dossier) sélectionné
TUNER		Commute CALIB et INPUT LEVEL
Écran Menu, sous-menu OTHERS, Autres écrans de réglage		—

Écran de menu Quick

Pour afficher l'écran de menu Quick, pressez la touche **QUICK** alors que l'écran d'accueil est ouvert. Le contenu de cet écran dépend de l'état de l'unité à l'instant où la touche **QUICK** est pressée.

- **À l'arrêt avec l'écran d'accueil ouvert**
Suppression, division et alignement de niveau de la piste actuelle peuvent être sélectionnés.



DELETE : la piste actuelle peut être supprimée (voir "Supprimer le fichier sélectionné (Quick Delete)" en page 84).

DIVIDE : la piste actuelle peut être divisée (voir "Diviser le fichier sélectionné (Divide)" en page 85).

LEVEL ALIGN : la pression sonore globale ressentie peut être augmentée pour améliorer l'audibilité (voir "Augmenter la pression sonore ressentie pour améliorer l'audibilité (Level Align)" en page 87).

- **Durant la lecture avec l'écran d'accueil ouvert ou quand l'écran de contrôle de lecture est ouvert**
Seul l'alignement de niveau peut être sélectionné.

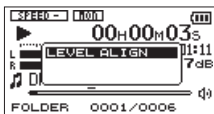

- **En armement pour l'enregistrement avec l'écran d'accueil ouvert**

La commande de niveau (Level Ctrl) peut être sélectionnée.

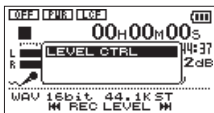

Sélectionnez **LEVEL CTRL** et pressez la touche **▶** pour ouvrir la fenêtre locale de réglage de commande de niveau.

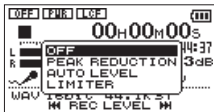

Dans cette fenêtre, vous pouvez choisir entre les trois options de commande de niveau suivantes.

PEAK REDUCTION :

Quand le son entrant est trop fort, le volume d'enregistrement est automatiquement abaissé à un niveau approprié.

AUTO LEVEL :

Quand le son entrant est trop faible ou trop fort, le volume d'enregistrement est respectivement augmenté ou abaissé de façon automatique à un niveau approprié.

LIMITER :

Ce limiteur évite la distorsion du son due à une entrée excessivement forte et soudaine.

Pour des détails sur la fonction de commande de niveau, voir "Emploi de la fonction de commande de niveau" en page 50.

Quand le mixage d'écoute Monitor Mix est activé, le niveau d'entrée peut être réglé de façon simple à l'aide de la touche **◀◀** ou **▶▶**.

7 – Opérations rapides



Pressez la touche **◀◀** ou **▶▶** pour ouvrir la fenêtre locale de réglage de niveau d'entrée. Réglez le niveau d'entrée tout en contrôlant le son entrant (voir "Réglage du niveau d'entrée" en page 48).

NOTE

- C'est une fonction de réglage simple du mixage d'écoute Monitor Mix. Durant ce réglage, les indicateurs de niveau sont masqués et le niveau d'entrée pour l'enregistrement ne peut pas être réglé avec précision. Les réglages de précision doivent être faits en armement pour l'enregistrement (voir "Réglage du niveau d'entrée" en page 48).
- Le niveau d'entrée ne peut pas être changé si la fonction de commande de niveau est réglée sur **AUTO LEVEL**.

Fermeture de l'écran de menu Quick

Pressez la touche **QUICK** pour fermer l'écran de menu Quick.

Supprimer le fichier sélectionné (Quick Delete)

Le fichier actuellement sélectionné peut être supprimé sans utiliser l'écran **BROWSE**.

- 1 Pour supprimer un fichier, sélectionnez-le avec la touche **◀◀** ou **▶▶** ou l'écran **BROWSE**.
- 2 Ouvrez l'écran de menu Quick en pressant la touche **QUICK** alors que l'écran d'accueil est ouvert à l'arrêt.



- 3 Utilisez la touche + ou – pour sélectionner DELETE.
- 4 Pressez la touche ►. Un écran de confirmation de suppression du fichier apparaît.



Pressez la touche ► pour supprimer le fichier ou pressez la touche ⏪ / | (HOME) [■] pour interrompre la suppression.

Diviser le fichier sélectionné (Divide)

Un fichier enregistré peut être divisé en deux à l'endroit de votre choix.

- 1 Sélectionnez le fichier à diviser avec la touche |◀◀ ou ▶▶| ou l'écran BROWSE.

- 2 Alors que l'écran d'accueil est ouvert à l'arrêt, pressez la touche QUICK pour afficher l'écran de menu Quick.



- 3 Utilisez la touche + ou – pour sélectionner DIVIDE et pressez la touche ►.

L'écran DIVIDE apparaît.

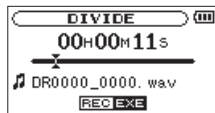

- 4 Utilisez la touche + ou – pour spécifier l'emplacement où doit être divisé le fichier et pressez la touche RECORD [●].

La fenêtre locale suivante apparaît.

7 – Opérations rapides

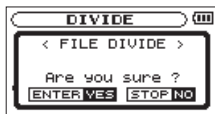

- 5** Pressez la touche ► pour diviser le fichier. Ou pressez la touche ⏻ | (HOME) [■] pour revenir à l'écran DIVIDE sans diviser le fichier.

NOTE

- Quand l'écran DIVIDE est ouvert, vous pouvez presser la touche ► et régler la position de division pendant la lecture de la piste.
- Quand l'écran DIVIDE est ouvert, pressez la touche ► pour mettre en pause/repandre la lecture et pressez la touche ◀◀ ou ▶▶ pour sauter au début ou à la fin de la piste. Réglez la position où doit être divisé le fichier à l'aide de la touche + ou -. Pressez et maintenez la touche + ou - pour déplacer en continu la position.
- Après division d'un fichier, deux nouveaux fichiers sont créés, portant les suffixes "_a" et "_b" ajoutés à la fin du nom de fichier d'origine. Par exemple, si le fichier d'origine

se nommait "DR0000_0000.wav", alors les nouveaux fichiers seront nommés "DR0000_0000_a.wav" (pour l'enregistrement situé avant le point de division) et "DR0000_0000_b.wav" (pour l'enregistrement situé après le point de division).

ATTENTION

- Les fichiers MP3 ne peuvent pas être divisés.
- Si la carte microSD n'a pas suffisamment d'espace libre, la division peut ne pas être possible.
- La division n'est pas possible si elle entraîne un nom de fichier faisant plus de 200 caractères de long.
- La division n'est pas possible s'il existe déjà un fichier portant le nom qui serait donné à un nouveau fichier issu de la division.

CONSEIL

Ajoutez des marqueurs durant l'enregistrement aux endroits où vous envisagez de diviser un fichier (voir "Fonction Mark (Marqueur)" en page 55).

Augmenter la pression sonore ressentie pour améliorer l'audibilité (Level Align)

Si le son lu est très faible et difficilement audible, la pression sonore globale ressentie peut être augmentée pour améliorer l'audibilité (alignement de niveau).

- 1 Alors que l'écran d'accueil est ouvert à l'arrêt ou en lecture, pressez la touche QUICK pour afficher l'écran de menu Quick.



À l'arrêt

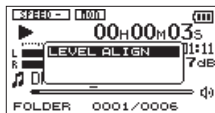

Durant la lecture

- 2 Utilisez la touche + ou – pour sélectionner LEVEL ALIGN et pressez la touche ►.



- 3 Un écran apparaît où activer/désactiver la fonction d'alignement de niveau.

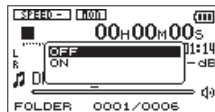

- 4 Utilisez la touche + ou – pour sélectionner ON et pressez la touche ► pour activer la fonction d'alignement de niveau. Ou sélectionnez OFF et pressez la touche ► pour désactiver la fonction d'alignement de niveau.

NOTE

La fonction d'alignement de niveau peut ne pas être capable d'obtenir un effet suffisant en fonction de la source du son (exemple : un fichier musical dont la pression sonore a déjà été ajustée).

8 – Accordage d'un instrument de musique (accordeur)

Le DR-05 TASCAM intègre un accordeur. Il reçoit le son d'un instrument de musique pour l'accorder précisément avec l'indicateur de hauteur à l'écran.

Emploi de l'accordeur

Réglage de l'accordeur

- 1 **Pressez la touche MENU pour ouvrir l'écran MENU.**
- 2 **Avec la touche + ou –, sélectionnez OTHERS et pressez ► pour ouvrir le sous-menu OTHERS.**
- 3 **Avec la touche + ou –, sélectionnez TUNER et pressez la touche ►.**

L'écran TUNER (accordeur) apparaît.

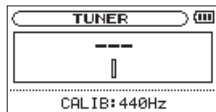

L'écran TUNER contient l'option CALIB pour régler la fréquence du *la* de référence. Pressez la touche ◀◀ ou ▶▶ pour faire monter ou descendre la fréquence du diapason.

Plage de réglage : 435 Hz - 445 Hz (par paliers de 1 Hz, par défaut : 440 Hz)

Accordage d'un instrument de musique

- 1 **Ouvrez l'écran TUNER et jouez une note près de l'unité.**
- 2 **Accordez l'instrument pour afficher le nom de la note voulue et allumer le centre de l'accordeur.**

Une barre apparaît à gauche ou à droite du centre si le son est plus bas ou plus haut que la hauteur voulue. La barre s'allonge d'autant plus que le son est éloigné de la hauteur voulue.

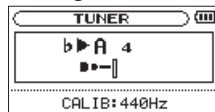

Réglage du niveau d'entrée d'accordage

- 1 **Pressez la touche QUICK pour remplacer CALIB par INPUT LEVEL en bas de l'écran TUNER.**
- 2 **Avec la touche ◀◀ ou ▶▶, réglez le niveau d'entrée. Le réglage de niveau d'entrée s'affiche dans une fenêtre locale. Voir "Réglage manuel du niveau d'entrée" en page 48 pour le réglage.**

9 – Branchement à un ordinateur

En branchant cette unité à un ordinateur à l'aide du câble USB, vous pouvez transférer des fichiers audio de la carte microSD de l'unité dans un ordinateur ainsi que transférer des fichiers audio de l'ordinateur sur la carte microSD de l'appareil.

Cette unité peut gérer des fichiers audio ayant les formats suivants.

MP3 : 32-320 kb/s, 44,1/48 kHz

WAV : 44,1/48/96 kHz, 16/24 bits

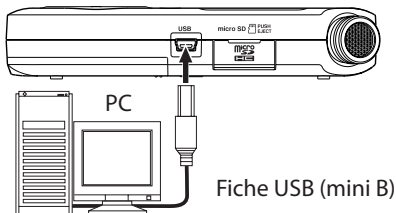

NOTE

Plutôt que d'utiliser l'USB pour relier le DR-05 et un ordinateur, vous pouvez également mener les opérations en retirant la carte microSD du DR-05 et en l'insérant directement dans un

ordinateur possédant une fente intégrée pour carte microSD ou en utilisant un lecteur de carte.

ATTENTION

- Vous ne pouvez pas utiliser les autres fonctions de cette unité quand elle est raccordée à un ordinateur par USB.
- L'unité doit être branchée directement à l'ordinateur et non au travers d'un concentrateur (Hub) USB.

Quand l'unité est branchée par USB après avoir été allumée, ou quand l'unité est allumée après avoir été branchée par USB, l'écran **USB SELECT** apparaît pour choisir entre alimentation par le bus USB ou transmission de données par USB.



Utilisez la touche + ou – pour sélectionner **STORAGE** et pressez la touche ► pour brancher l'unité à l'ordinateur en vue de la transmission de données. Le message "USB connected" s'affiche à l'écran.

9 – Branchement à un ordinateur



Assurez-vous que la carte microSD est correctement insérée.

NOTE

Si le câble USB est branché à l'unité alors que des piles ont été installées, l'alimentation est fournie par le port USB (l'alimentation par le port USB a priorité).

Si vous n'avez pas inséré de carte microSD avant de faire la connexion USB, "Can't Save Data" (impossible de sauvegarder des données) s'affiche à l'écran.

Cette unité apparaît sur l'écran de l'ordinateur comme un volume externe intitulé "DR-05".

Transfert de fichiers dans un ordinateur

- 1 Cliquez sur le disque "DR-05" sur l'écran de l'ordinateur pour afficher les dossiers "MUSIC" et "UTILITY".
- 2 Ouvrez le dossier "MUSIC", sélectionnez-y les fichiers que vous désirez transférer dans l'ordinateur et faites-les glisser sur les destinations de votre choix.

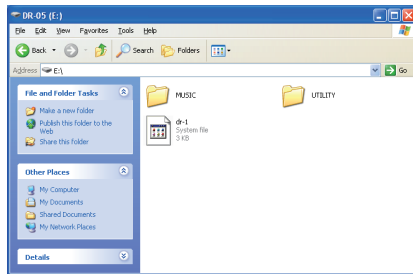

Transfert de fichiers depuis un ordinateur

- 1 Cliquez sur le disque "DR-05" sur l'écran de l'ordinateur pour afficher les dossiers "MUSIC" et "UTILITY".
- 2 Faites glisser les fichiers de l'ordinateur que vous désirez transférer dans l'unité et déposez-les dans le dossier "MUSIC".

CONSEIL

- Vous pouvez gérer le dossier MUSIC depuis l'ordinateur.
- Vous pouvez créer des sous-dossiers dans le dossier MUSIC, un seul niveau supplémentaire pouvant être utilisé par cette unité. Le DR-05 ne peut pas reconnaître de sous-dossiers ni de fichiers audio au-delà du deuxième niveau.
- Comme vous pouvez configurer le DR-05 pour qu'il ne reproduise que le contenu d'un dossier spécifique, vous pouvez organiser les pistes par genre, artiste ou autre catégorie selon vos désirs.

- Si vous nommez les sous-dossiers et pistes musicales, ces noms apparaîtront sur l'écran de cette unité.

Déconnexion d'un ordinateur

Avant de débrancher le câble USB, utilisez les procédures propres à votre ordinateur pour "démonter" le "DR-05" (considéré comme un disque externe). L'alimentation se coupe après déconnexion du câble USB.

Voir le mode d'emploi de l'ordinateur pour des instructions sur la façon de démonter un disque externe.

10–Réglages et informations

Visualisation des informations de fichier

Utilisez l'écran Information pour voir divers types d'informations concernant votre DR-05.

- 1 **Pressez la touche MENU pour ouvrir l'écran MENU.**
2. **Avec la touche + ou –, sélectionnez OTHERS et pressez la touche ► pour ouvrir le sous-menu OTHERS.**
- 3 **Avec la touche + ou –, sélectionnez INFORMATION et pressez la touche ►.**

L'écran INFORMATION possède les trois pages suivantes. Utilisez la touche + ou – pour passer d'une page à l'autre.

Page d'informations sur le fichier (FILE)

Affiche des informations sur le fichier chargé.

Page d'informations sur la carte (CARD)

Affiche le statut de la carte microSD insérée.

Page d'informations sur le système (SYSTEM)

Affiche les informations de réglage du système de l'unité et la version du logiciel interne (firmware).

Page d'informations sur le fichier

La page FILE affiche des informations sur le fichier actuellement sélectionné.

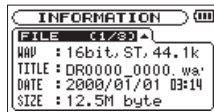

WAV ou MP3

Affiche le type de fichier audio, ainsi que résolution, statut stéréo/mono et fréquence d'échantillonnage (Hz) des fichiers WAV, débit numérique (kb/s), débit constant (CBR) ou variable (VBR) et fréquence d'échantillonnage (Hz) des fichiers MP3.

TITRE

Nom du fichier. Si un fichier MP3 possède des informations de titre sous forme de balise ID3, cette information apparaît.

DATE

Date de création du fichier

SIZE

Taille du fichier

10-Réglages et informations

Page d'informations sur la carte (CARD)

La page CARD affiche le statut de la carte microSD actuellement insérée.

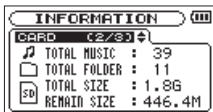

TOTAL MUSIC

Nombre de fichiers lisibles contenus par le dossier Music.

TOTAL FOLDER

Nombre total de dossiers dans le dossier Music.

TOTAL SIZE

Capacité totale de la carte microSD.

REMAIN SIZE/USED SIZE

Espace mémoire libre/occupé sur la carte microSD.

Pressez la touche **◀◀** ou **▶▶** pour alterner entre **REMAIN SIZE** (espace libre) et **USED SIZE** (espace occupé).

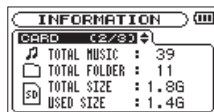

Page d'informations sur le système

La page SYSTEM affiche les réglages du système du DR-05 et la version de son logiciel interne (firmware).



AUTO OFF

Réglage de mise hors tension automatique.

BACKLIGHT

Réglage d'extinction automatique du rétro-éclairage.

BATTERY

Type de pile/batterie.

System Ver.

Version du firmware du système.

10—Réglages et informations

Réglages de système et formatage

Depuis l'écran SYSTEM, vous pouvez changer divers réglages pour optimiser l'appareil en fonction de votre environnement d'utilisation et de vos autres besoins. Vous pouvez aussi initialiser l'unité et formater la carte microSD.

- 1 **Pressez la touche MENU pour ouvrir l'écran MENU.**
2. **Utilisez la touche + ou – pour sélectionner OTHERS et pressez la touche ► pour ouvrir le sous-menu OTHERS.**
- 3 **Utilisez la touche + ou – pour sélectionner SYSTEM et pressez la touche ►.**

L'écran SYSTEM apparaît.

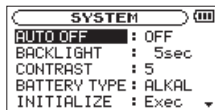

Les réglages suivants peuvent être faits pour les paramètres de l'écran SYSTEM.

Utilisez la touche ◀◀ ou ▶▶ et la touche + ou – pour régler chaque paramètre.

Extinction automatique de l'unité

Utilisez le paramètre AUTO OFF pour régler le temps au bout duquel l'unité s'éteint automatiquement si elle reste sans activité alors qu'elle est utilisée avec la batterie.

Options : OFF (réglage d'usine — l'unité ne s'éteint pas automatiquement), 3 min, 5 min, 10 min, 30 min

Réglage du rétroéclairage

Utilisez BACKLIGHT pour régler le temps au bout duquel le rétro-éclairage se coupe automatiquement après la dernière opération quand l'alimentation se fait par la batterie interne.

Options : OFF (éteint), 5 sec (réglage d'usine), 10 sec, 15 sec, 30 sec, ALWAYS (rétroéclairage permanent)

Réglage du contraste de l'écran

Avec CONTRAST, réglez le contraste de l'écran.

Options : 1-20 (réglage d'usine : 5)

Réglage du type des piles AA

Avec BATTERY TYPE, déterminez le type des piles AA utilisées. Cela sert à afficher l'autonomie des piles et à déterminer si l'appareil a suffisamment d'énergie pour un fonctionnement normal.

Valeurs : ALKAL (piles alcalines, choix par défaut), NiMH (batteries nickel-hydrure de métal)

Restauration des réglages d'usine

Avec l'option INITIALIZE, restaurez les réglages d'usine des divers paramètres de cette unité.

- 1 **Utilisez la touche + ou - pour sélectionner INITIALIZE et pressez la touche ► pour surligner Exec.**
- 2 **Pressez à nouveau la touche ► pour ouvrir une fenêtre locale de confirmation.**

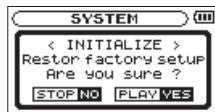

- 3 **Pressez la touche ► pour initialiser l'unité. Pressez O / | (HOME) [■] pour interrompre l'initialisation.**

Emploi du formatage rapide (QUICK FORMAT)

Utiliser QUICK FORMAT efface tous les fichiers musicaux de la carte et crée automatiquement de nouveaux dossiers "MUSIC" et "UTILITY" ainsi qu'un fichier "dr-1.sys" qui est nécessaire pour utiliser la carte microSD avec le DR-05.

- 1 **Utilisez la touche + ou - pour sélectionner QUICK FORMAT et pressez la touche ► pour surligner Exec.**
- 2 **Pressez la touche ► pour ouvrir une fenêtre locale de confirmation.**

10-Réglages et informations



- 3 Appuyez sur la touche ► pour exécuter le formatage rapide ou la touche ⏪ / | (HOME) [■] pour interrompre le formatage.

Emploi du formatage complet (FULL FORMAT)

Utilisez le paramètre FULL FORMAT pour complètement formater la carte microSD.

Le formatage complet vérifie l'absence d'erreur dans la mémoire pendant le formatage, et nécessite donc plus de temps que le formatage rapide.

Utiliser FULL FORMAT efface tous les fichiers musicaux de la carte et crée automatiquement de nouveaux dossiers "MUSIC" et "UTILITY" ainsi qu'un fichier "dr-1.sys" qui est nécessaire pour utiliser la carte microSD avec le DR-05.

- 1 Utilisez la touche + ou - pour sélectionner FULL FORMAT et appuyez sur la touche ► pour surligner Exec.
- 2 Appuyez sur la touche ► pour ouvrir une fenêtre locale de confirmation.



- 3 Appuyez sur la touche ► pour exécuter le formatage complet ou appuyez sur la touche ⏪ / | (HOME) [■] pour interrompre le formatage.

ATTENTION

Lors du formatage d'une carte, l'unité doit être alimentée par l'adaptateur PS-P515U (vendu séparément), l'alimentation fournie par le bus USB d'un ordinateur ou des piles ayant une charge suffisante. Si l'alimentation se coupe durant le formatage, celui-ci peut ne pas se faire correctement.

Réglage du format des noms de fichier

Vous pouvez régler le format des noms donnés aux fichiers enregistrés avec cette unité.

- 1 **Pressez la touche MENU pour ouvrir l'écran MENU.**
2. **Utilisez la touche + ou – pour sélectionner OTHERS et pressez la touche ► pour ouvrir le sous-menu OTHERS.**
- 3 **Avec la touche + ou –, sélectionnez FILE NAME (nom de fichier) et pressez la touche ►.**

L'écran FILE NAME apparaît.

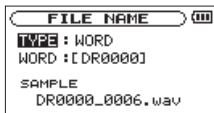

Utilisez la touche ◀◀ ou ▶▶ et la touche + ou – pour régler chaque paramètre.

Dans cet écran, vous pouvez faire les réglages suivants pour chaque paramètre.

Format de nom de fichier

Le paramètre TYPE peut être réglé sur WORD (réglage par défaut) ou DATE.

WORD : avec ce réglage, un mot à 6 caractères est employé au début de chaque nom de fichier.

Exemple : DR0000_0000.wav

DATE : la date est utilisée comme nom de fichier (au format aammjj).

Exemple : 110101_0000.wav

NOTE

La date est déterminée par l'horloge interne de l'unité (voir "Réglage de la date et de l'heure" en page 38).

Réglage du paramètre WORD

Définissez le paramètre WORD en déplaçant le curseur avec les touches ◀◀ et ▶▶ et en choisissant le caractère avec la touche + ou –. En plus des caractères alphanumériques, les symboles suivants peuvent être utilisés :

! # \$ % & ' () + , - . ; = @ [] ^
_ ` { } ~

11 – Messages

Ci-dessous se trouve une liste des messages contextuels pouvant apparaître sous certaines conditions sur le DR-05. Référez-vous à cette liste si un de ces messages apparaît et si vous voulez en connaître la signification ou choisir une réponse appropriée.

Message	Signification et réponse
File Name ERR	La fonction DIVIDE générerait un nom de fichier de plus de 200 caractères. La fonction DIVIDE ajoute "_a" ou "_b" à la fin du nom de fichier. Avant de choisir la fonction DIVIDE, branchez l'appareil à un ordinateur et modifiez le nom de fichier pour qu'il fasse moins de 198 caractères.
Dup File Name	La fonction DIVIDE générerait un nom de fichier déjà porté par un fichier existant. La fonction DIVIDE ajoute "_a" ou "_b" à la fin du nom de fichier. Avant de choisir la fonction DIVIDE, branchez l'appareil à un ordinateur et modifiez le nom de fichier.
File Not Found	Le fichier ajouté à la playlist n'a pu être trouvé ou un fichier est peut-être endommagé. Veuillez vérifier le fichier en question.
Non-Supported	Ce format de fichier audio n'est pas pris en charge. Veuillez consulter "9–Branchement à un ordinateur" pour connaître le format de fichier que peut utiliser cette unité.
Battery Empty	Les piles sont quasiment épuisées. Remplacez les piles AA.
I/O Too Short	Les points IN et OUT sont trop proches l'un de l'autre. Re-réglez les points IN et OUT à une distance d'au moins une seconde l'un de l'autre.
File Not Found PLAYLIST	Le fichier de la playlist ne peut pas être trouvé. Veuillez vérifier que ce fichier est toujours dans le dossier MUSIC.
No PLAYLIST	Aucun fichier n'a été ajouté à la playlist. Ajoutez un fichier à la playlist ou choisissez un autre mode de lecture que PLAYLIST.

Message	Signification et réponse
PLAYLIST Full	La playlist est saturée. Vous ne pouvez pas ajouter plus de 99 pistes à la playlist.
MBR Error Init CARD	La carte n'est pas correctement formatée ou bien le formatage est endommagé. Changez la carte ou pressez la touche ► quand ce message apparaît pour formater la carte au format FAT. ATTENTION : <i>L'exécution d'un formatage FAT efface toutes les données actuellement présentes sur la carte.</i>
Format Error Format CARD	Le formatage FAT de la carte est anormal ou endommagé. Ce message apparaît également si vous avez formaté la carte au format FAT avec un ordinateur branché en USB et si une carte neuve est insérée dans l'unité. Utilisez toujours le DR-05 pour effectuer le formatage FAT des cartes qu'il doit utiliser. Changez la carte ou pressez la touche ► quand ce message apparaît pour formater la carte au format FAT. ATTENTION : <i>L'exécution d'un formatage FAT efface toutes les données actuellement présentes sur la carte.</i>
File Not Found Make Sys File	Le fichier système est manquant. Cette unité nécessite un fichier système pour fonctionner. Quand ce message apparaît, pressez la touche ► pour créer automatiquement un fichier système.
Invalid SysFile Make Sys File	Le fichier système requis pour faire fonctionner cet appareil n'est pas valable. Quand ce message apparaît, pressez la touche ► pour créer automatiquement un fichier système.
Invalid Card Change Card	Il y a quelque chose d'anormal concernant la carte. Changez la carte.

11 – Messages

Message	Signification et réponse
Write Timeout	Le temps dévolu à l'écriture sur la carte est dépassé. Sauvegardez les fichiers de la carte sur votre ordinateur et formatez la carte.
Card Full	La carte n'a plus d'espace libre. Effacez les fichiers inutiles ou transférez-les sur votre ordinateur pour libérer de l'espace.
Layer too Deep	Les dossiers ne peuvent être créés que sur deux niveaux. Vous ne pouvez pas créer un nouveau dossier dans le dossier actuel.
Can't Divide	La position sélectionnée pour la division ne convient pas (trop proche du début ou de la fin d'une piste).
Max File Size	Le fichier est plus grand que l'espace choisi ou la durée d'enregistrement dépasse 24 heures.
File Full	Le nombre total de dossiers et fichiers dépasse 5000. Effacez les fichiers inutiles ou transférez-les sur votre ordinateur.
Card Error	La carte ne peut pas être correctement gérée. Remplacez la carte.
Current File MP3	Les fichiers MP3 ne peuvent pas être divisés.
File Protected	Le fichier est uniquement destiné à la lecture et ne peut pas être effacé.
No Card	Aucune carte ne se trouve dans l'unité aussi l'enregistrement n'est-il pas possible.
No PB File	Il n'y a pas de fichier pouvant être lu. Le fichier peut être endommagé.
No MUSIC File	Il n'y a pas de fichier lisible, aussi la fonction de division DIVIDE ne peut pas être exécutée.

Message	Signification et réponse
Not Continued	<p>Si une de ces erreurs survient, éteignez l'unité et rallumez-la. Si vous n'arrivez pas à éteindre l'unité, retirez les piles, débranchez l'adaptateur secteur (PS-P515U TASCAM) et/ou débranchez le câble USB fournissant l'alimentation. Si le message d'erreur continue de s'afficher, contactez un service après-vente TEAC.</p>
File Error	
Can't Save Data	
Player Error	
Device Error	
Writing Failed	
Sys Rom Err	
Remote Cmd	
Remote Rx	
System Err 50	
System Error 1	
System Error 2	
System Error 3	
System Error 4	
System Error 5	
System Error 6	
System Error 7	
System Error 8	
System Error 9	

12 – Guide de dépannage

Si vous avez des problèmes de fonctionnement avec cette unité, veuillez essayer ce qui suit avant de solliciter une réparation. Si ces mesures ne résolvent pas le problème, veuillez contacter le magasin auprès duquel vous avez acheté l'unité ou un service après-vente TASCAM.

■ L'appareil ne se met pas sous tension.

- Vérifiez que les piles ne sont pas épuisées.
- Vérifiez que les piles sont installées selon une orientation +/- correcte.
- Vérifiez que l'adaptateur secteur (PS-P515U TASCAM, vendu séparément) est bien branché à la fois à la prise secteur et à l'unité.
- Vérifiez que le câble USB (s'il sert à l'alimentation par bus USB) est bien connecté.
- Vérifiez que le câble USB (s'il sert à l'alimentation par bus USB) n'est pas connecté via un concentrateur (Hub) USB.

■ L'unité ne fonctionne pas.

- Vérifiez que le commutateur **HOLD** n'est pas poussé dans la direction de la flèche.

- L'unité est-elle branchée à un PC par le câble USB ? (USB connected est-il affiché à l'écran ?)

■ La carte microSD n'est pas reconnue.

- Vérifiez que la carte microSD est complètement insérée.

■ La lecture ne fonctionne pas.

- Si vous essayez de lire un fichier WAV, vérifiez que sa fréquence d'échantillonnage est prise en charge par cette unité.
- Si vous essayez de lire un fichier MP3, vérifiez que son débit binaire est pris en charge par cette unité.

■ Le haut-parleur ne fonctionne pas.

- Un casque est-il branché ?
- Le paramètre **SPEAKER** est-il réglé sur OFF ?
- Vérifiez les connexions avec le système d'écoute.
- Le volume du système d'écoute est-il baissé ?
- Le réglage de niveau de sortie de l'unité est-il baissé ?

■ L'enregistrement ne fonctionne pas.

- Si vous utilisez un appareil externe, recontrôlez son branchement.
- Contrôlez à nouveau les réglages d'entrée.
- Vérifiez que le niveau d'enregistrement n'est pas trop bas.
- Vérifiez que la carte microSD n'est pas pleine.
- Vérifiez que le nombre de fichiers maximal pouvant être géré par cette unité n'a pas été atteint.

■ Le niveau d'enregistrement est faible.

- Vérifiez que le réglage de niveau d'entrée n'est pas trop bas.
- Vérifiez que le niveau de sortie de l'appareil externe connecté n'est pas trop bas.

■ Le son que j'essaie d'enregistrer souffre de distorsion.

- Vérifiez que le réglage du niveau d'entrée pour l'enregistrement (REC LEVEL) n'est pas trop haut.

■ Le son lu ne semble pas naturel.

- Vérifiez que la vitesse de lecture n'a pas été modifiée.
- Vérifiez que l'égaliseur de lecture n'est pas activé.
- Vérifiez que la fonction d'alignement de niveau n'est pas activée.

■ Je ne peux pas effacer un fichier.

- Vérifiez que vous n'essayez pas d'effacer un fichier protégé contre l'écriture copié depuis un ordinateur.

■ Les fichiers de cette unité n'apparaissent pas sur l'ordinateur.

- Vérifiez que l'unité est connectée à l'ordinateur à l'aide de son port USB.
- Vérifiez qu'aucun concentrateur USB n'est utilisé.
- Vérifiez que l'unité n'est pas en enregistrement ou armée pour l'enregistrement.

13 – Caractéristiques techniques

Données

Supports d'enregistrement

Carte microSD (64 Mo - 2 Go)

Carte microSDHC (4 Go - 32 Go)

Formats d'enregistrement/lecture

WAV : 44,1/48/96 kHz, 16/24 bits

MP3 : 44,1/48 kHz, 32/64/96/128/192/256/320

kb/s

Nombre de canaux

2 canaux (stéréo)

Valeurs d'entrée/sortie

Entrée/sortie audio analogique

Prise MIC/EXT IN (fournissant une alimentation "plug-in")

Connecteur : mini-jack stéréo 3,5 mm

Impédance d'entrée : 25 k Ω

Niveau d'entrée nominal : -20 dBV

Niveau d'entrée maximal : -4 dBV

Ω /LINE OUT

Connecteur : mini-jack stéréo 3,5 mm

Impédance de sortie : 12 Ω

Niveau de sortie nominal : -14 dBV

(charge de 10 k Ω)

Niveau de sortie maximal : +2 dBV

(charge de 10 k Ω)

Puissance de sortie maximale : 20 mW + 20 mW

(charge de 32 Ω)

Haut-parleur intégré

0,3 W (mono)

Entrée/sortie de commande

Prise USB

Connecteur : type mini-B

Format : USB 2.0 HIGH SPEED, classe de périphériques de stockage de masse

Performances audio

Réponse en fréquence

20 Hz - 20 kHz, +1/-3 dB
(44,1 kHz, EXT IN vers LINE OUT) (JEITA)

20 Hz - 22 kHz, +1/-3 dB
(48 kHz, EXT IN vers LINE OUT) (JEITA)

20 Hz - 40 kHz, +1/-3 dB
(96 kHz, EXT IN vers LINE OUT) (JEITA)

Distorsion harmonique totale

0,05% ou moins (EXT IN vers LINE OUT, Fé
44,1/48/96 kHz) (JEITA)

Rapport signal/bruit

92 dB ou moins (EXT IN vers LINE OUT, Fé
44,1/48/96 kHz) (JEITA)

Note) JEITA : conformément à la norme JEITA
CP-2150

Compatibilité informatique

Windows

Pentium 300 MHz ou plus rapide
128 Mo ou plus de mémoire
Port USB (USB 2.0 recommandé)

Macintosh

Power PC, iMac, G3, G4 266 MHz ou plus rapide
64 Mo ou plus de mémoire
Port USB (USB 2.0 recommandé)

Contrôleur hôte USB recommandé

Jeu de composants Intel

Systèmes d'exploitation pris en charge

Windows XP, Windows Vista, Windows 7
Macintosh Mac OS X 10.2 ou ultérieur

13 – Caractéristiques techniques

Autres caractéristiques

Alimentation

2 piles AA (alcalines) ou batteries Ni-MH
Alimentation fournie par le bus USB d'un ordinateur

Adaptateur secteur (PS-P515U TASCAM, vendu séparément)

Consommation électrique

1,7 W (maximum)

Autonomie des piles/batteries (en fonctionnement continu)

Piles alcalines (EVOLTA)

Enregistrement/lecture	Format	Autonomie	Note
Enregistrement	WAV 96 kHz, 24 bits	Environ 10,5 heures	Microphone intégré
Enregistrement	WAV 44,1kHz, 16 bits	Environ 17,5 heures	Microphone intégré
Enregistrement	MP3 44,1 kHz, 128 Kb/s	Environ 16 heures	Microphone intégré
Enregistrement	MP3 48 kHz, 320 Kb/s	Environ 11 heures	Microphone intégré
Lecture	WAV 96 kHz, 24 bits	Environ 17 heures	Casque

Enregistrement/lecture	Format	Autonomie	Note
Lecture	WAV 96 kHz, 24 bits	Environ 17 heures	Haut-parleur intégré
Lecture	WAV 44,1kHz, 16 bits	Environ 19,5 heures	Casque
Lecture	WAV 44,1kHz, 16 bits	Environ 19,5 heures	Haut-parleur intégré
Lecture	MP3 44,1 kHz, 128 Kb/s	Environ 19,5 heures	Casque
Lecture	MP3 44,1 kHz, 128 Kb/s	Environ 18,5 heures	Haut-parleur intégré
Lecture	MP3 48 kHz, 320 Kb/s	Environ 19,5 heures	Casque
Lecture	MP3 48 kHz, 320 Kb/s	Environ 18,5 heures	Haut-parleur intégré

Batteries Ni-MH (enloop)

Enregistrement/lecture	Format	Autonomie	Note
Enregistrement	WAV 96 kHz, 24 bits	Environ 10 heures	Microphone intégré
Enregistrement	WAV 44,1 kHz, 16 bits	Environ 15,5 heures	Microphone intégré
Enregistrement	MP3 44,1 kHz, 128 Kb/s	Environ 13 heures	Microphone intégré

13 – Caractéristiques techniques

Enregistrement/lecture	Format	Autonomie	Note
Enregistrement	MP3 48 kHz, 320 Kb/s	Environ 11 heures	Microphone intégré
Lecture	WAV 96 kHz, 24 bits	Environ 15 heures	Casque
Lecture	WAV 96 kHz, 24 bits	Environ 14 heures	Haut-parleur intégré
Lecture	WAV 44,1 kHz, 16 bits	Environ 16,5 heures	Casque
Lecture	WAV 44,1 kHz, 16 bits	Environ 16,5 heures	Haut-parleur intégré
Lecture	MP3 44,1 kHz, 128 Kb/s	Environ 16 heures	Casque
Lecture	MP3 44,1 kHz, 128 Kb/s	Environ 15 heures	Haut-parleur intégré
Lecture	MP3 48 kHz, 320 Kb/s	Environ 16 heures	Casque
Lecture	MP3 48 kHz, 320 Kb/s	Environ 15 heures	Haut-parleur intégré

Dimensions (L x H x P)

61 x 141 x 26 mm

Poids

116 g (sans les piles)

Plage de température de fonctionnement

0 - 40° C

Dessin avec cotes

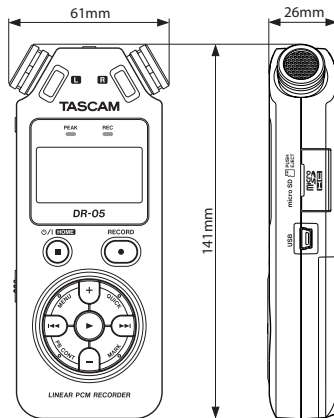

- Les illustrations et autres descriptions peuvent partiellement différer du produit réel.
- Caractéristiques et aspect externe peuvent être changés sans préavis en vue d'améliorer le produit.

TASCAM

DR-05

TEAC CORPORATION

Téléphone : +81-42-356-9143
1-47 Ochiai, Tama-shi, Tokyo 206-8530 Japon

<http://tascam.jp/>

TEAC AMERICA, INC.

Téléphone : +1-323-726-0303
7733 Telegraph Road, Montebello, Californie 90640 U.S.A.

<http://tascam.com/>

TEAC CANADA LTD.

Téléphone : +1905-890-8008 Télécopie : +1905-890-9888
5939 Wallace Street, Mississauga, Ontario L4Z 1Z8, Canada

<http://tascam.com/>

TEAC MEXICO, S.A. de C.V.

Téléphone : +52-55-5010-6000
Río Churubusco 364, Colonia Del Carmen, Delegación Coyoacán, CP 04100, México DF, Mexique

<http://www.teacmexico.net/>

TEAC UK LIMITED

Téléphone : +44-8451-302511
Suites 19 & 20, Building 6, Croxley Green Business Park, Hatters Lane, Watford, Hertfordshire. WD18 8TE, Royaume-Uni

<http://www.tascam.co.uk/>

TEAC EUROPE GmbH

Téléphone : +49-611-71580
Bahnstrasse 12, 65205 Wiesbaden-Erbenheim, Allemagne

<http://tascam.de/>
