

# TOPCOM<sup>®</sup>

## BUTLER 2900/TWIN/TRIPLE



**USER MANUAL  
HANDLEIDING  
MANUEL D'UTILISATEUR  
GEBRAUCHSANWEISUNG  
MANUAL DE USUARIO**

v.2.0



**!! Important !!**

To use 'Caller ID' (display caller), this service has to be activated on your phone line. Normally you need a separate subscription from your telephone company to activate this function. If you don't have the Caller ID function on your phone line, the incoming telephone numbers will NOT be shown on the display of your telephone.

**!! Important !!**

Pour utiliser la fonction 'Caller ID/Clip' (affichage de l'appelant), ce service doit être activé sur votre ligne téléphonique. Généralement, vous avez besoin d'un abonnement séparé de votre compagnie de téléphone pour activer cette fonction. Si vous n'avez pas la fonction 'Caller ID - Affichage Appelant' sur votre ligne téléphonique, les numéros de téléphone entrants n'apparaîtront PAS sur l'écran de votre téléphone.

**!! Belangrijk !!**

Om de 'Nummerweergave' te kunnen gebruiken, moet deze dienst geactiveerd zijn op uw telefoonlijn. Om deze dienst te activeren, hebt U hiervoor meestal een apart abonnement van uw telefoonmaatschappij nodig. Indien U geen nummerweergavefunctie hebt op uw telefoonlijn, zullen de inkomende telefoonnummers NIET op de display van uw toestel verschijnen.

**!! Wichtig!!**

Zur Verwendung der 'Rufnummernanzeige' muss dieser Dienst erst für Ihre Telefonleitung freigegeben werden. Zur Aktivierung dieser Dienstleistung benötigen Sie meistens ein separates Abonnement Ihrer Telefongesellschaft. Wenn Sie für Ihre Telefonleitung keine Rufnummernanzeigefunktion haben, erscheinen die eingehenden Telefonnummern NICHT im Display Ihres Gerätes.

**¡¡ Importante !!**

Para poder usar la función "Identificación de llamadas, este servicio tiene que estar dado de alta en su línea telefónica. Normalmente es necesario abonarse a dicho servicio para que la compañía telefónica active esta función. Si su línea telefónica no dispone de la función identificación de llamadas, la pantalla del aparato no mostrará los números de teléfono de las llamadas entrantes.

This product is in compliance with the essential requirements and other relevant provisions of the R&TTE directive 1999/5/EC.  
The Declaration of conformity can be found on :

<http://www.topcom.net/support/cedclarations.php>

- GB** The features described in this manual are published with reservation to modifications.
- NL** De in deze handleiding beschreven mogelijkheden worden gepubliceerd onder voorbehoud van wijzigingen.
- F** Les possibilités décrites dans ce manuel sont publiées sous réserve de modifications.
- D** Die in dieser Bedienungsanleitung umschriebenen Möglichkeiten, werden vorbehaltlich Änderungen publiziert.
- S** Las características descritas en este manual pueden ser objeto de futuras modificaciones.

<b>1.</b>	<b>BUTTONS</b>	<b>4</b>
<b>2.</b>	<b>DISPLAY</b>	<b>5</b>
<b>3.</b>	<b>INSTALLATION</b>	<b>5</b>
3.1	Base	5
3.2	Multi charger	6
3.3	Handset	6
<b>4.</b>	<b>BATTERY LOW INDICATION</b>	<b>6</b>
<b>5.</b>	<b>OPERATION</b>	<b>7</b>
5.1	Outgoing calls	7
5.2	Incoming calls	7
5.3	Activate/deactivate hands free function	7
5.4	Programming memory numbers	7
5.5	Calling a memory number	8
5.6	Mute function	8
5.7	Setting the volume	8
5.8	Paging	8
5.9	Out of range warning	8
5.10	Flash button (R)	8
5.11	Setting the ring volume and melody	8
5.12	Key lock	9
5.13	Setting the dialling mode	9
<b>6.</b>	<b>CALLER-ID FUNCTION (CLIP)</b>	<b>9</b>
6.1	New calls	9
6.2	Consulting the Call list	9
6.3	Calling a number from the Call list	9
6.4	Erasing a number from the Call list	10
6.5	Store a number from the call log into the memory	10
<b>7.</b>	<b>REGISTER/DE-REGISTER A HANDSET</b>	<b>10</b>
7.1	Register to a Topcom B2900/2920 base	10
7.2	Subscribing a TOPCOM Butler 300 DECT GAP Headset	10
7.3	Removing a handset	11
<b>8.</b>	<b>CALL TRANSFER AND INTERCOM BETWEEN TWO HANDSETS</b>	<b>11</b>
8.1	Call transfer and conference call during an external call	11
8.2	Internal call (intercom)	11
<b>9.</b>	<b>TOPCOM WARRANTY</b>	<b>12</b>
<b>10.</b>	<b>TROUBLESHOOTING</b>	<b>12</b>
<b>11.</b>	<b>TECHNICAL DATA</b>	<b>12</b>
<b>12.</b>	<b>DEFAULT SETTINGS</b>	<b>12</b>

## SAFETY INSTRUCTIONS

- Only use the charger plug supplied. Do not use other chargers, as this may damage the battery cells.
- Only insert rechargeable batteries of the same type. Never use ordinary, non-rechargeable batteries. Insert rechargeable batteries so they connect to the right poles (indicated in the battery compartment of the handset).
- Do not touch the charger and plug contacts with sharp or metal objects.
- The operation of some medical devices may be affected.
- The handset may cause an unpleasant buzzing sound in hearing aids.
- Do not place the basic unit in a damp room or at a distance of less than 1.5 m away from a water source. Keep water away from the handset.
- Do not use the telephone in environments where there is a risk of explosions.
- Dispose of the batteries and maintain the telephone in an environment-friendly manner.
- As this telephone cannot be used in case of a power cut, you should use a mains-independent telephone for emergency calls, e.g. a mobile phone.
- This telephone uses rechargeable batteries. You have to dispose of the batteries in an environment friendly manner according to your specific country regulations.



## CLEANING

Clean the telephone with a slightly damp cloth or with an anti-static cloth. Never use cleaning agents or abrasive solvents.

## 1. BUTTONS

- 1 Numerical buttons
- 2 Line button
- 3 Redial / Pause button
- 4 Flash R/ Scroll R/
- 5 Memory button
- 6 Paging button
- (to retrieve the handset)
- 7 Mute button
- 8 Int button **Int**
- 9 Charge indicator (LED)
- 10 Call log/Scroll /
- 11 Volume/melody button
- 12 Key lock
- 13 Ringer ON/OFF
- 14 Handsfree
- 15 Charge indicator (LED) multi charger

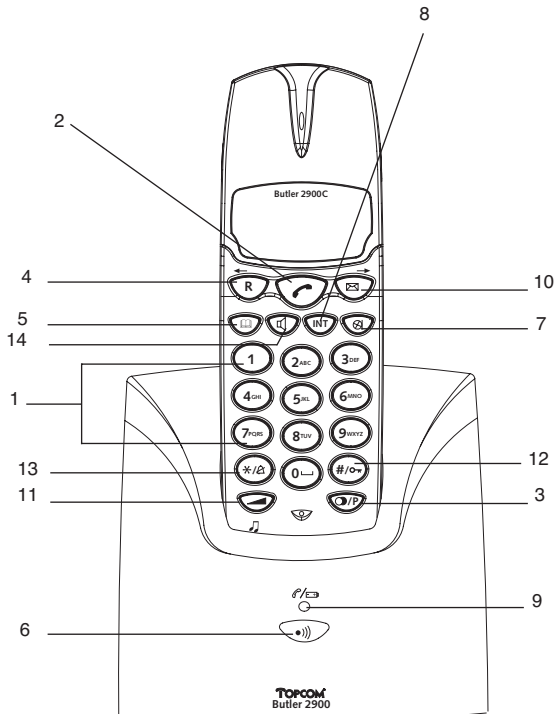
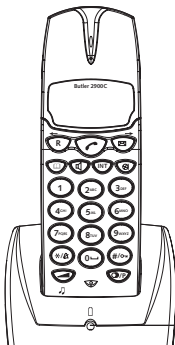

## 2. DISPLAY



ICON:	MEANING:
	You are online
	New numbers in call list
	Rechargeable battery level indicator
	The antenna indicates the quality of reception. The antenna blinks when the handset is out of range!
	Microphone is muted
	Memory records are being retrieved or set up
	The keypad is locked
	There are more digits on the left
	There are more digits on the right
	During hands free
	When ring buzzer is turned off
	There are new messages in your voice mail
	During internal call
HS-x	x = handset number

## 3. INSTALLATION

### 3.1 BASE

- Plug one end of the phone cable into the phone unit and the other end into the telephone line wall socket.
- Connect the small plug of the AC adaptor to the phone and the other end of the adapter cable to the electric socket.

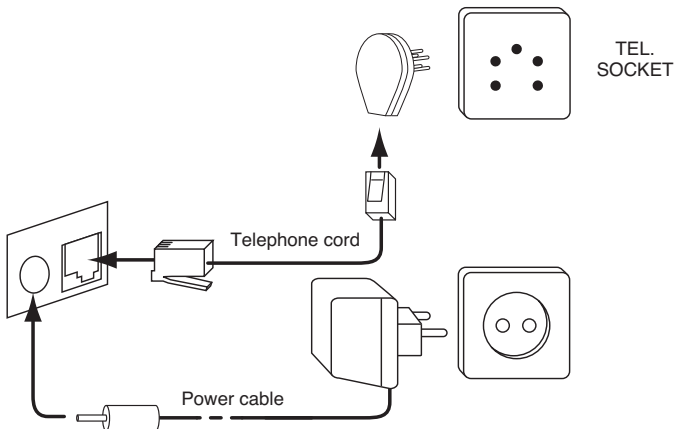

### 3.2 MULTI CHARGER

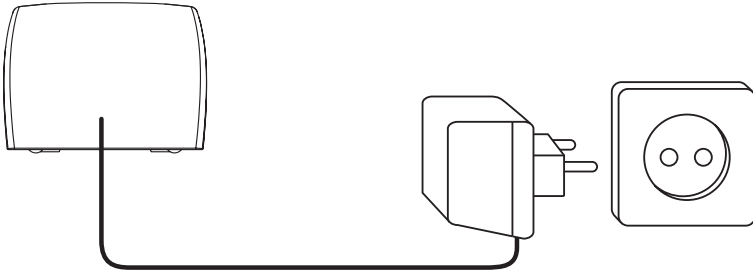

- Connect the AC adaptor to the electric socket



### 3.3 HANDSET

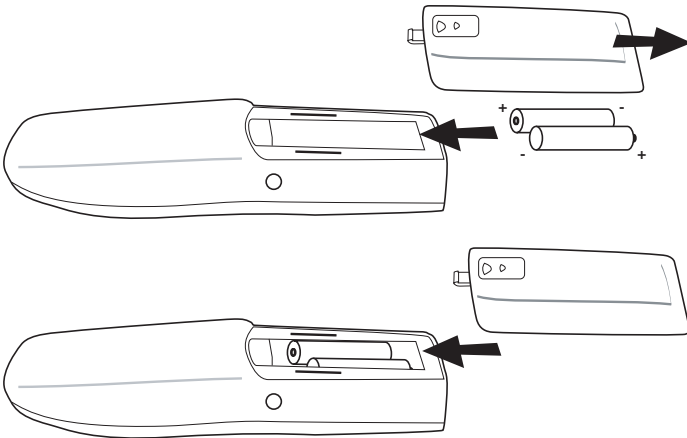

- Insert 2 rechargeable batteries (AAA) inside the battery compartment of the handset..



Put the handset on the base unit. The red Charge LED  will lit as long as the handset is on the base. Charge the handset for a period of 24 hours before using the handset for the first time. To extend the battery life time, discharge the batteries completely from time to time. As soon as the handset emits a warning tone or when the battery icon  is empty, you have to put it back on the base unit for charging.

## 4. BATTERY LOW INDICATION

When the battery is empty, the handset no longer carries out operations. When a battery is completely empty and you have put the handset on the base unit for a short period of time, the Battery symbol will appear to be fully charged but this is actually not the case. The battery capacity will decrease rapidly. We advise you to put the handset on the base unit for 12 hrs so that it can be recharged completely.



-  Full battery
-  Empty battery

When you are in the middle of a conversation and the battery is almost empty, the handset will emit a warning signal. Place the handset on the base unit to charge.



## 5. OPERATION

### 5.1 OUTGOING CALLS



#### 5.1.1 Making a phone call

- Press the Line button . You will hear the dial tone.
- Enter the desired telephone number.
- Press the Line button  when you want to terminate the call.





#### 5.1.2 Call setup with dial preparation

- Enter the desired telephone number. An incorrect number can be corrected by means of the Mute  button. When you haven't pressed a button for 10 seconds, the number you've already entered will disappear and the handset returns to standby mode.
- Press the Line button . The number will be dialled automatically.
- Press the Line button  when you want to terminate the call.



#### 5.1.3 Redialling the last number dialled

- Press the Line key .
- The Line/Charge indicator  (LED) on the base unit will blink.
- You will hear the dial tone.
- Press the Redial key . The number you last called is dialled automatically.



#### 5.1.4 Redial one of the last 3 numbers dialled

- Press the Redial key . The number you last called appears on the display. If you would like to dial one of the last 3 numbers dialled, press the Redial key  a few times until the desired number appears on the display.
- Press the Line key .
- The number shown on the display is dialled automatically.
- After finishing your call, press the Line key  to hang up.

### 5.2 INCOMING CALLS

- When a call comes in, the handset will start to ring. The  LED on the base will blink.
- Press the Line button  to answer the incoming call.

### 5.3 ACTIVATE/DEACTIVATE HANDS FREE FUNCTION





This function allows you to communicate without having to pick up the handset. When you are on the phone, press the Hands free key  to activate the hands free function. Press the same button  to deactivate the hands free function.

**Note :** When you are calling in hands free mode and you want to change the volume, press the Volume button.

**Attention !!** When you use the hands free function for a long time, the batteries will be empty more quickly!

### 5.4 PROGRAMMING MEMORY NUMBERS



You can program 10 indirect numbers (of max. 25 digits) in the phone's memory.

- Press and hold the Memory button  until the -icon appears on the display.
- Enter the telephone number you wish to store.
- Press the Memory button  again to confirm.
- Enter the memory location (0-9) where you want to store the number.
- You will hear a confirmation tone and the -icon will disappear.

**Remarks :**



**If you wish to insert a pause, press the Redial/Pause button  on the location where you want a pause of 3 sec.**

## 5.5 CALLING A MEMORY NUMBER

- Press the Memory button , followed by the number of the memory location (0-9).
- Press the Line button . The memory number will be dialed automatically.
- Press the Line button  when you want to terminate the call.

## 5.6 MUTE FUNCTION

It is possible to deactivate the microphone during a conversation. Now you can speak openly without being heard by your correspondent.

- Press the Mute button  during a conversation. The microphone will be deactivated. The MUTE symbol  appears on the display.
- Press the Mute button  again when you want to continue the conversation.

## 5.7 SETTING THE VOLUME

During a conversation you can set the volume by pressing the Volume button . You can set the volume alternatively in Hi, Medium and Low.

**Note:** The hands free receiver volume is also adjustable as above described!

## 5.8 PAGING

When you press the Paging button  on the base unit, the handset emits a ringing signal for 20 seconds. This signal helps you find a lost handset. Press any key to stop the ringing on a handset.

## 5.9 OUT OF RANGE WARNING

When the handset is out of the working range of the base unit during a conversation, the unit will emit a warning signal to warn the user that he has to move closer towards the base unit.

## 5.10 FLASH BUTTON (R)





When you press the R button, also called flash or recall, the unit generates a line interruption (of 100 ms or 250 ms). It gives you the possibility to use the special services of your telephone provider and/or to transfer calls when you have a telephone exchange.

### 5.10.1 Setting the Flash time



- Press and hold the redial button  for 3 sec.
- The display will show:  
'S' for 100ms  
or 'L' for 250ms
- The flash time setting will disappear after 2 sec. from the display

## 5.11 SETTING THE RING VOLUME AND MELODY

### 5.11.1 Handset melody

- Press and hold the melody button  until the current melody is heard.
- Select the desired melody (1-9) by means of the scroll keys   or by entering a number (1 - 9).
- Press  again to confirm the setting

### 5.11.2 Handset ring volume

- Press the volume button  in standby
- The handset will ring in the current volume
- Press 1-5 or use the scroll keys   to select the desired volume
- Press '0' to turn the volume OFF



#### Remark:

- **You can turn the ringer volume of each individual handset ON or OFF by simply press and hold the  key in standby.**
- **The base unit will never ring!**



## 5.12 KEY LOCK

When the keypad is locked, pressing any key will have no effect during standby (except holding the  key).

- Press and hold the  key
-  appears on the display and the keypad is locked
- Press and hold the  key again to un-lock the keypad

When there is an incoming call, you can still answer the call by pressing the Line button . During the call, the keypad functions as normal. When the call is ended, the keypad will be locked again

## 5.13 SETTING THE DIALLING MODE

There are two types of dialling mode:

- DTMF/Tone dialling (the most common) (default)
- Pulse dialling (for older installations)

To change the mode of dialling:

- Press and hold the flash R button to toggle between dialling modes:  
'P' will appear when set to pulse or 'T' when set to tone (DTMF) dialling
- After 5 sec. the unit returns to standby

## 6. CALLER-ID FUNCTION (CLIP)

The Topcom B2900 displays the telephone numbers of incoming calls. This function is only possible if you are subscribed to a telephone operator that provides this service. Contact your telephone provider for more information. When you receive a call, the numbers are saved in a Call list. This list can hold 20 telephone numbers (each of max. 25 digits). If the number is longer than 14 digits, you can press the  key to show the other digits!





### 6.1 NEW CALLS

When you've received a new unanswered call, the CLIP symbol  will blink on the display.

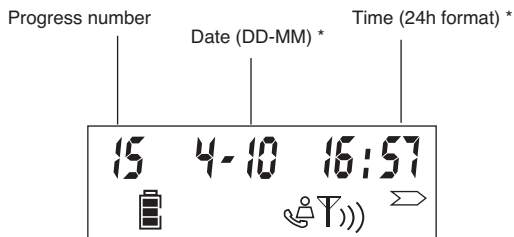
### 6.2 CONSULTING THE CALL LIST

- Press the Call Log button . The last received call is shown on the display. If the list is empty, 'NO CLIP' is shown on the display.
- The following will be shown on the display:



- After 5 seconds, the telephone number will be shown. You can skip the date/time by pressing the  button.
- Use the left scroll key  to scroll to the previous call. Use the  button to show the next call.
- You can leave the Call list by pressing the  button.

**\* ONLY WHEN THE NETWORK SENDS THE TIME/DATE TOGETHER WITH THE TELEPHONE NUMBER!!! On some networks with caller ID, time and date will not be displayed**



### 6.3 CALLING A NUMBER FROM THE CALL LIST

- Scroll through the Call list until the desired number is shown on the display.
- Press the Line button . The number will be dialled automatically.

## 6.4 ERASING A NUMBER FROM THE CALL LIST

- Scroll through the Call list until the desired number is shown on the display.
- Press and hold the Mute button  for 3 sec. to erase the number.

## 6.5 STORE A NUMBER FROM THE CALL LOG INTO THE MEMORY

- Scroll through the Call list until the desired number is shown on the display.
- Press and hold the Memory button  for 3 sec.
- Enter the memory location (0-9) where you want to store the number
- Enter the Memory button  again to confirm and to go back to standby

# 7. REGISTER/DE-REGISTER A HANDSET

## 7.1 REGISTER TO A TOPCOM B2900/2920 BASE

You can subscribe 5 handsets to one base unit. By default, each handset is subscribed as handset 1 on the base unit upon delivery (base unit 1).

!!! You only need to subscribe the handset if: !!!

- The handset subscription has been removed from the base unit (e.g. for reinitialisation)
- You want to subscribe a different handset to this base unit.

The underlined procedure is only applicable to a Topcom Butler 29xx, 2900, 2920 handset and base unit!!

Keep the Paging key on the base unit pressed for 10 seconds until the Line/Charge indicator on the base unit begins to blink rapidly. The Line/Charge indicator will blink rapidly for one minute. During this minute, the base unit is in register mode and you must do the following to subscribe the handset:

- Press and hold the ← and → key for 3 sec.
- The following will appear on the display:

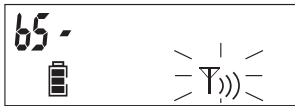

- Enter the number of the base unit you would like to subscribe the handset to (1-4)
- The unit will start searching for the base and when found it will ask to enter the pin code (4 digits):



- Enter the base pin code (0000). If the pin is wrong, the handset will restart the searching for the base.
- When the handset is registered, it will show 'HS' followed by the handset number.

## 7.2 SUBSCRIBING A TOPCOM BUTLER 300 DECT GAP HEADSET

Press the Paging key on the base unit for 10 seconds until the Line/charge indicator on the base unit starts to blink quickly. The line/charge indicator will blink quickly for one minute. During this minute, the base unit is in subscribing mode and you must do the following to subscribe the headset:

- Turn ON the headset by pressing the ON/OFF button until you hear two beep tones. At the same time the red and green LED will lit ones.
- Remove the rubber cover of the power socket so that the hole of the power socket is free. Pull out the rubber cover from the headset so that the registration key hole is free also.
- Press the headset registration key. The red LED will flash rapidly.
  - If after a few seconds the green LED flashes slowly, the registration is successful.
  - If the red LED flashes slowly, the registration is failed. Repeat above procedure.

### 7.3 REMOVING A HANDSET

You can remove a handset from a base to allow another handset to be registered:

- Press and hold the mute  and redial key  for 3 sec.



- Enter the pin code (0000). If the pin is wrong, the handset will go back to standby.



- Enter the handset number (1-5) you want to remove
- The unit will go back to standby if the removal is successful. If not, it will ask again to enter the handset number

**Remark:** You can only remove existing handsets and others than the one you are using



## 8. CALL TRANSFER AND INTERCOM BETWEEN TWO HANDSETS

**!!! These functions only work when more than one handset (like a twin/triple version) is registered to the base!!!**

### 8.1 CALL TRANSFER AND CONFERENCE CALL DURING AN EXTERNAL CALL

- During an external call, press the INT key followed by the number (1 - 5) of the other handset.
- The other handset will start to ring:
  - When the other handset takes the line you can talk internally.  
If you hang up, the external line will be connected with the other handset.
  - If you press and hold the INT key for 3 seconds you can talk with the 2nd handset and external line at the same time (conference call)
  - Or press the INT key again to return to the external call.
- Press the Line button  to end the call.

### 8.2. INTERNAL CALL (INTERCOM)

- In standby press the INT key followed by the number (1-5) of the other handset.
- The other handset will start to ring. You can stop the ringing by pressing the Line button .
- If the other handset answers the call by pressing the Line button  you can talk internally.
- Press the Line button  to end the call.

## 9. TOPCOM WARRANTY

- This equipment comes with a 24-month warranty. The warranty will be honoured on presentation of the original bill or receipt, provided the date of purchase and the unit type are indicated.
- During the time of the warranty Topcom will repair free of charge any defects caused by material or manufacturing faults. Topcom will at its own discretion fulfil its warranty obligations by either repairing or exchanging the faulty equipment.
- Any warranty claims will be invalidated as a result of intervention by the buyer or unqualified third parties.
- Damage caused by inexpert treatment or operation, and damage resulting from the use of non-original parts or accessories not recommended by Topcom is not covered by the warranty.
- The warranty does not cover damage caused by outside factors, such as lightning, water and fire, nor does it apply if the unit numbers on the equipment have been changed, removed or rendered illegible.

**Note: Please do not forget to enclose your receipt if you return the equipment.**

## 10. TROUBLESHOOTING

PROBLEM	POSSIBLE CAUSE	SOLUTION
No Display	Batteries not charged	Check the position of the batteries
		Recharge the batteries
No dialling tone	Telephone cable not properly connected	Check the connection of the telephone cable
Volume of conversation partner too low		Adjust the volume during the conversation by pressing the volume key
Handset ringer volume too low		Adjust the ringer volume

## 11. TECHNICAL DATA

Range:	up to 300 m in open space up to 50 m in buildings
Dialling options:	DTMF (tone) and Pulse
Batteries:	2 x 1.2V, 600 mAh AAA Type NiMH rechargeable
Max. standby time:	approx. 120 hours
Max. talk time:	13 hours
Ambient temperature:	+5 °C to +45 °C
Permitted relative air humidity:	25 to 85 %
Power supply base adapter:	220/230V , 50 Hz
Memories	10 indirect with max. 25 digits

## 12. DEFAULT SETTINGS

Flash time	100 ms
Dialling mode	Tone
Ring volume	Level 3
Ring melody	Ringer 8
Base pin	0000

The CE symbol indicates that the unit complies with the essential requirements of the R&TTE directive.

<b>1.</b>	<b>TOETSEN</b>	<b>14</b>
<b>2.</b>	<b>DISPLAY</b>	<b>15</b>
<b>3.</b>	<b>INSTALLATIE</b>	<b>15</b>
3.2	Handset lader	16
3.3	Handset	16
<b>4.</b>	<b>BATTERIJ LEEG INDICATOR</b>	<b>16</b>
<b>5.</b>	<b>WERKING TELEFOON</b>	<b>17</b>
5.1	Uitgaande gesprekken	17
5.2	Inkomende oproepen	17
5.3	Handenvrij-functie aan-/uitschakelen	17
5.4	Geheugennummers programmeren	17
5.5	Een geheugennummer oproepen	18
5.6	Tijdelijke uitschakeling van de microfoon (Mute)	18
5.7	Volume regelen	18
5.8	Paging	18
5.9	Buiten Bereik-waarschuwing	18
5.10	Flashtoets (R)	18
5.11	Het belvolume en de beltoon instellen	18
5.12	Toetsenbord blokkeren	19
5.13	De kiesmodus instellen	19
<b>6.</b>	<b>NUMMERWEERGAVE (CLIP-CALLER ID)</b>	<b>19</b>
6.1	Nieuwe oproepen	19
6.2	Raadplegen van de Oproeplijst	19
6.3	Oproepen van een nummer uit de Oproeplijst	20
6.4	Telefoonnummers uit de Oproeplijst wissen	20
6.5	Nummer uit de oproeplijst in het geheugen opslaan	20
<b>7.</b>	<b>AANMELDEN/AFMELDEN VAN EEN HANDSET</b>	<b>20</b>
7.1	Aanmelden op een Butler 2900/2920 basis	20
7.2	Aanmelden van een TOPCOM Butler 300 DECT GAP Headset	20
7.3	Handset verwijderen (afmelden)	21
<b>8.</b>	<b>OPROEPDOORSCHAKELING EN INTERCOMGESPREKKEN TUSSEN TWEE HANDSETS</b>	<b>21</b>
8.1	Doorverbinden en conferentie gesprek tijdens externe communicatie	21
8.2	Interne oproep (intercom)	21
<b>9.</b>	<b>DE GARANTIE VAN TOPCOM</b>	<b>22</b>
<b>10.</b>	<b>PROBLEMEN VERHELPEN</b>	<b>22</b>
<b>11.</b>	<b>TECHNISCHE GEGEVENS</b>	<b>22</b>
<b>12.</b>	<b>FABRIEKINSTELLINGEN</b>	<b>23</b>

## VEILIGHEIDSVOORSCHRIFTEN

- Gebruik enkel de meegeleverde adapter. Geen vreemde adapters gebruiken, de accucellen kunnen hierdoor beschadigd worden.
- Gebruik enkel oplaadbare batterijen van hetzelfde type. Gebruik nooit gewone, niet oplaadbare batterijen. Let bij het plaatsen van de oplaadbare batterijen op de polariteit (aangeduid in de batterijruimte van de handset).
- Raak de laad- en stekkercontacten niet aan met scherpe en metalen voorwerpen.
- De werking van medische toestellen kan worden beïnvloed.
- De handset kan een onaangenaam gevoel veroorzaken in hoorapparaten.
- Het basisstation niet opstellen in vochtige ruimten en niet op minder dan 1,5 m van een waterbron. De handset niet in aanraking brengen met water.
- De telefoon niet gebruiken in explosieve omgevingen.
- Ontdoe u op een milieuvriendelijke wijze van de batterijen en de telefoon.
- Daar bij stroomuitval met dit toestel niet kan getelefoneerd worden, in geval van nood een telefoon gebruiken die geen netstroom nodig heeft vvb. een GSM.
- Deze telefoon gebruikt heroplaadbare batterijen die op een milieuvriendelijke manier, volgens nationale regels dienen te worden ontdaan.



## REINIGEN

Veeg de telefoon met een licht vochtig doek of met een antistatische doek af. Gebruik nooit reinigingsmiddelen of agressieve oplosmiddelen.

## 1. TOETSSEN

- 1 Cijfertoetsen
- 2 Lijntoets
- 3 Herkies-/ Pauzetoets
- 4 Flash R/ Scroll R/ ←
- 5 Geheugentoets
- 6 Paging-toets
- 7 (om de handset te zoeken)
- 8 Microfoon-uit (Mute) -toets
- 9 INT-toets **Int**
- 9 Laad-indicator (LED)
- 10 Oproeplijst/Scroll / →
- 11 Volume/melodie toets
- 12 Keylock
- 13 Bel Aan/uit
- 14 Handenvrij-toets
- 15 Laad-indicator (LED)

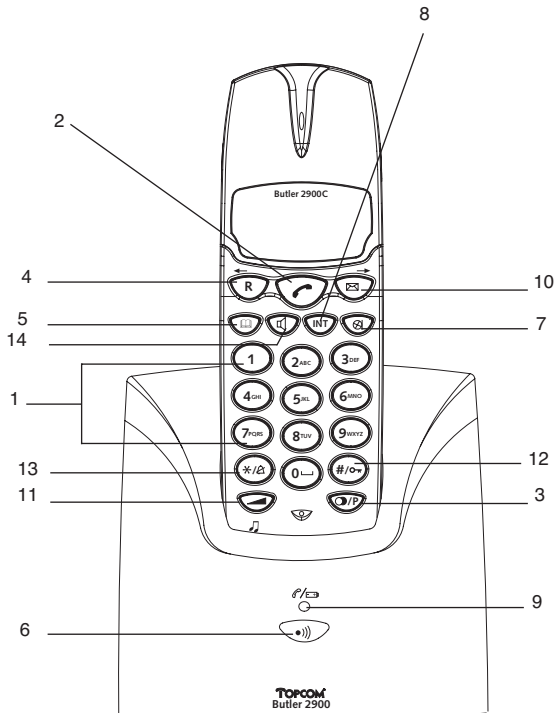
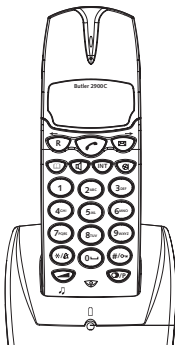

## 2. DISPLAY

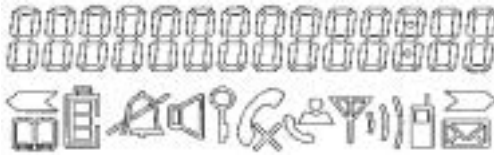

IKOON:	BETEKENIS:
	In verbinding
	Nieuwe nummers in de Oproeplijst
	Laadniveau van de herlaadbare batterijen
	De antenne toont de kwaliteit van de ontvangst. De antenne knippert als de handset niet is aangemeld of buiten bereik van de basis is
	Microfoon is gedempt
	Telefoonnummers uit het geheugen opvragen of programmeren
	Het toetsenbord is geblokkeerd
	Er zijn meer tekens links
	Er zijn meer tekens rechts
	Handenvrije modus geactiveerd
	Wanneer het belvolume uitgeschakeld is
	U heeft nieuwe berichten in uw voice-mail
	Tijdens interne gesprekken
HS-x	x = Handset nummer

## 3. INSTALLATIE

- Sluit de connector van het telefoonsnoer aan op het telefoontoestel en steek het andere uiteinde in de wandcontactdoos van het telefoonnet.
- Steek de kleine stekker van de AC-adapter in het toestel en het andere uiteinde in het stopcontact..

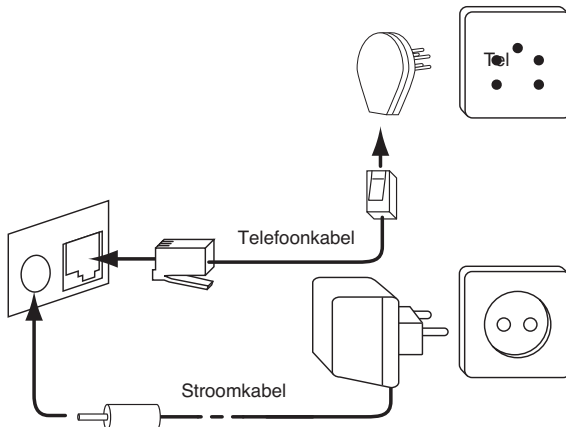

### 3.2 HANDSET LADER

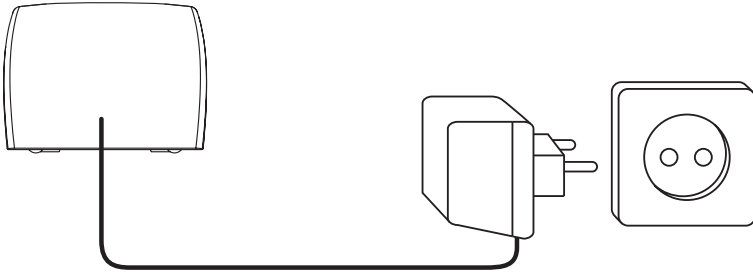

- Steek de AC-adapter in het stopcontact.



### 3.3 HANDSET

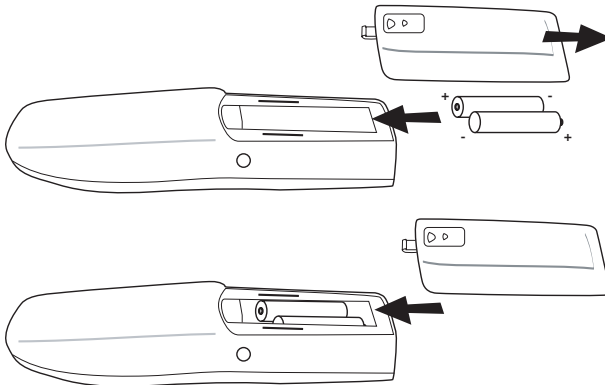

- Plaats de 2 oplaadbare batterijen (AAA) in de batterijruimte onderaan de handset..



Plaats de handset op het basisstation. De rode laadindicator  gaat aan zolang de handset op de basis ligt. Laad de handset gedurende 24 uur op alvorens de handset voor het eerst te gebruiken. Om de levensduur van de batterijen te verlengen, dient men de batterijen regelmatig volledig te ontladen. Van zodra de handset een biepton laat horen en het batterij-icoon leeg is  moet u de handset terug op de basis plaatsen om op te laden.

## 4. BATTERIJ LEEG INDICATOR

Als de batterij leeg is, voert de handset geen operaties meer uit. Als een batterij volledig leeg is en u hebt deze even op de basis gelegd om op te laden, geeft het Batterijsymbool aan dat de batterij weer helemaal opgeladen is. Dit is echter niet het geval. De capaciteit zal snel dalen. Gelieve de batterij op te laden gedurende minstens 12 uur.

-  Volle batterij
-  Lege batterij

Als u in gesprek bent en de batterij is bijna leeg, weerklinkt elke 60 seconden een waarschuwingssignaal. Leg de handset op de basis om op te laden.





## 5. WERKING TELEFOON

### 5.1 UITGAANDE GESPREKKEN



#### 5.1.1 Gewoon telefoneren

- Druk op de Lijntoets . U hoort de kiestoon.
- Voer het gewenste telefoonnummer in.
- Druk op de Lijntoets  om, na het gesprek, de verbinding te verbreken.





#### 5.1.2 Blokkiezen

- Geef het gewenste telefoonnummer in. Foutieve ingaven kunnen gecorrigeerd worden met behulp van de Mute-toets . Als u gedurende 10 seconden op geen enkele toets drukt, verdwijnt het reeds ingegeven nummer en keert de handset terug naar standby-modus.
- Druk op de Lijntoets . Het nummer wordt gevormd.
- Druk op de Lijntoets  om, na het gesprek, de verbinding te verbreken.



#### 5.1.3 Terugbellen van het laatst gevormde nummer

- Druk op de Lijntoets .
- De Lijn/Laad-indicator  (LED) op de basis knippert.
- U hoort de kiestoon.
- Druk op de Herkiestoets . Het nummer dat u als laatste hebt opgebeld, wordt automatisch gevormd zonder dat u het nummer opnieuw moet vormen.

#### 5.1.4 Terugbellen van één van de 3 laatst gevormde nummers

- Druk op de Herkiestoets . Het nummer dat u het laatst hebt opgebeld, verschijnt op de display. Als u één van de 3 laatst gevormde nummers wil terugbellen, drukt u enkele keren op de Herkiestoets  tot het gewenste nummer op de display verschijnt.
- Druk op de Lijntoets .
- Het nummer dat op de display staat, wordt automatisch gevormd zonder dat u het nummer opnieuw moet vormen.
- Druk, na het gesprek, op de Lijntoets  om de verbinding te verbreken of leg de handset op de basis.

### 5.2 INKOMENDE OPROEPEN

- Bij een binnenkomende oproep, begint de handset te rinkelen. De  LED op het basisstation knippert.
- Druk op de Lijntoets  om de oproep te beantwoorden.

### 5.3 HANDENVRIJ-FUNCTIE AAN-/UITSCHAKELEN

Deze functie laat u toe een gesprek te voeren zonder dat u de hoorn in de hand hoeft te nemen.

Als u in gesprek bent, drukt u op de Handenvrij-toets  om de handenvrij-functie aan te schakelen.

Druk op dezelfde toets om de handenvrij-functie uit te schakelen.

**Opmerking:** Als u handenvrij aan het telefoneren bent en u wil het volume aanpassen, druk dan op de Volume-toets .

**Opgepast !! Tijdens het gebruik van de handenvrij functie zullen de batterijen vlugger leeg zijn!**

### 5.4 GEHEUGENNUMMERS PROGRAMMEREN



Men kan maximum 10 indirecte nummers van max. 25 digits programmeren in het geheugen van de telefoon.

- Druk en hou de geheugentoets  in tot het -icoontje verschijnt.
- Geef het telefoonnummer is dat u wenst te bewaren.
- Druk opnieuw op de geheugentoets  ter bevestiging.
- Geef de geheugenlocatie (0-9) in waar u het telefoonnummer wenst te bewaren.
- Na de confirmatietoets zal de -icoon verdwijnen.

**Opmerkingen:**



**Indien u een pauze van 3 seconden wilt programmeren, druk dan op de herkies/pauze  toets.**

## 5.5 EEN GEHEUGENNUMMER OPROEPEN

- Druk op de Geheugentoets , gevolgd door het geheugenplaatsnummer (0-9)..
- Druk op de Lijn-toets . Het geheugennummer wordt automatisch gevormd.
- Druk op de Lijntoets  om, na het gesprek, de verbinding te verbreken.

## 5.6 TIJDELIJKE UITSCHAKELING VAN DE MICROFOON (MUTE)

Het is mogelijk de microfoon tijdens een gesprek uit te schakelen. Dan kan u vrij spreken zonder dat de beller u kan horen.

- Druk, tijdens een gesprek, op de Mute-toets . De microfoon wordt gedeactiveerd. Op de display verschijnt het MUTE-symbool .
- Druk opnieuw op de Mute-toets  om het gesprek te hervatten.

## 5.7 VOLUME REGELEN

Tijdens een gesprek kan u het volume regelen met de Volumeknop . Druk meermaals op de volume toets  om het juiste volume te kiezen (Hi, Med, Lo).

**Opmerking: Ook het volume van de handenvrij luidspreker is aanpasbaar zoals hierboven beschreven!**

## 5.8 PAGING

Als u op de Paging-toets  van het basisstation drukt, begint de handset gedurende 20 seconden te rinkelen. Deze beltoon helpt u een verloren handset terug te vinden. Druk op een willekeurige toets om het rinkelen te stoppen.

## 5.9 BUITEN BEREIK-WAARSCHUWING

Als de handset zich, tijdens een gesprek, buiten het bereik van de basis bevindt, weerklinkt een kort waarschuwingssignaal om de gebruiker te waarschuwen dat hij zich dichterbij de basis moet begeven.

## 5.10 FLASHTOETS (R)





Als u drukt op de R-toets, ook wel flash of recall genoemd, dan genereert het toestel een lijnonderbreking (aan 100 ms of 250 ms). Deze laat u toe gebruik te maken van speciale diensten die door uw telefoonmaatschappij worden aangeboden en/of gesprekken door te verbinden op een binnenhuiscentrale.

### 5.10.1 Flash-tijd instellen

- Hou de herkiez toets  3 seconden ingedrukt.
- Op het display verschijnt :  
'S' voor 100ms  
of 'L' voor 250ms
- De flashtijd instelling verdwijnt na 2 seconden van het scherm

## 5.11 HET BELVOLUME EN DE BELTOON INSTELLEN

### 5.11.1 Handset melodie

- Druk en hou de melodie toets  ingedrukt tot de huidige melodie wordt weergegeven.
- Selecteer de huidige melodie (1-9) door te drukken op de pijltjes toetsen   of door rechtstreeks het melodienummer in te geven (1-9).
- Druk nogmaals op  om de instelling te bevestigen.

### 5.11.2 Handset belvolume

- Duk op de volume toets  in standby
- De handset zal bellen met het huidig ingesteld volume
- Druk 1-5 of druk op de pijltjes toetsen   om het belvolume te wijzigen.
- Druk '0' om het bellen uit te schakelen

### Opmerking:

- **U kunt het belvolume van elke individuele handset AAN of UIT schakelen door gewoon de -toets in standby ingedrukt te houden.**
- **De basis belt niet, enkel de handset!**

## 5.12 TOETSENBORD BLOKKEREN

Wanneer het toetsenbord geblokkeerd is, heeft het indrukken van toetsen geen effect in standby (behalve de **☞**-toets ingedrukt houden).

- Houd de **☞**-toets ingedrukt
- **☞** verschijnt op het scherm en het toetsenbord is geblokkeerd
- Houd de **☞**-toets nogmaals ingedrukt om het toetsenbord te deblokken

Bij een binnenkomende oproep kunt u de oproep nog steeds beantwoorden door op de Lijn-knop **☞** te drukken. Tijdens het gesprek werkt het toetsenbord zoals normaal. Als het gesprek is beëindigd, wordt het toetsenbord geblokkeerd.

## 5.13 DE KIESMODUS INSTELLEN

Er zijn twee kiesmodi:

- DTMF/toonsysteem (het meest gebruikelijke)
- Pulssysteem (bij oudere installaties)

Om de kiesmodus in te stellen:

- Druk en hou de flash R-toets ingedrukt om tussen beide kiesmodus te schakelen:
- 'P' zal verschijnen wanneer het toestel in pulse keizen staat of 'T' wanneer het in toonkiezen (DTMF) staat.
- Na 5 seconden keert het toestel terug naar standby

## 6. NUMMERWEERGAVE (CLIP-CALLER ID)

De Butler 2900 geeft het telefoonnummer weer bij inkomende oproepen. Deze functie is echter enkel mogelijk als deze dienst door uw telefoonmaatschappij wordt aangeboden en als u op deze dienst geabonneerd bent. Neem hiervoor contact op met uw telefoonmaatschappij. Als u een oproep hebt ontvangen, worden de nummers bewaard in een oproeplijst. In deze lijst kunnen 20 nummers (van elk max. 25 digits) bewaard worden. Als het nummer meer dan 14 cijfers bevat, kunt u met de **→** toets de andere cijfers laten weergeven!

### 6.1 NIEUWE OPROEPEN

Wanneer u nieuwe onbeantwoorde oproepen heeft ontvangen, verschijnt het CLIP icoon **☎** op het scherm.

### 6.2 RAADPLEGEN VAN DE OPROEPLIJST

- Druk op de Oproeplijst-toets **☒**. De laatst ontvangen oproep verschijnt op het scherm. Wanneer de lijst leeg is verschijnt er 'NO CLIP' op het scherm.
- De volgende mogelijke informatie verschijnt op het scherm:

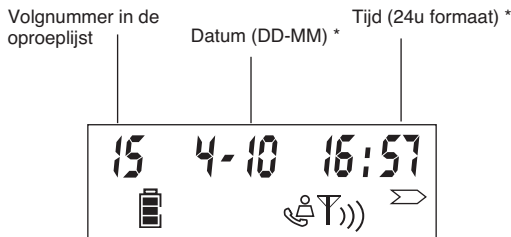

- Na 5 seconden zal het telefoonnummer verschijnen op het scherm. U kan onmiddellijk het telefoonnummer weer geven door op de **→** toets te drukken.
- Gebruik de linkse pijltjes **←** toets om naar de voorgaande oproep te gaan. Druk op de **→** toets om de volgende oproep weer te geven.
- U kan de Oproeplijst verlaten door te drukken op de **☒** knop.

**\* ALLEEN WANNEER HET NETWERK HET TIJDSTIP/DATUM SAMEN MET HET TELEFOONNUMMER VERSTUURT! Bij sommige netwerken met ID van de beller, krijgt u geen tijdstip en datum te zien.**

### 6.3 OPROEPEN VAN EEN NUMMER UIT DE OPROEPLIJST

- Doorloop de lijst tot het gewenste nummer op de display verschijnt.
- Druk op de Lijntoets . Het nummer wordt automatisch gevormd.

### 6.4 TELEFOONNUMMERS UIT DE OPROEPLIJST WISSEN

- Doorloop de lijst tot het gewenste nummer op de display verschijnt.
- Druk en hou +/- 3 seconden de Microfoon-Uit  toets in om de oproep te wissen.

### 6.5 NUMMER UIT DE OPROEPLIJST IN HET GEHEUGEN OPSLAAN

- Zoek in de oproeplijst tot het gewenste nummer wordt weergegeven.
- Druk en hou 3 seconden lang de geheugentoets  ingedrukt.
- Geef de gewenste locatie (0-9) in waar u het nummer wenst te bewaren
- Druk opnieuw op de Geheugentoets  ter bevestiging

## 7. AANMELDEN/AFMELDEN VAN EEN HANDSET



### 7.1 AANMELDEN OP EEN BUTLER 2900/2920 BASIS



U kan 5 handsets op een basis aanmelden. Elk handset is bij uitlevering standaard aangemeld als handset 1 op de bijgeleverde basis (basis 1).

!!! U hoeft enkel deze aanmelding uit te voeren: !!!

- indien de handset is afgemeld op zijn basis (bij een reinitialisatie bv)
- wanneer u een andere handset op deze basis wilt aanmelden.

De onderstaande procedure is enkel geldig voor een Butler 29xx, 2900, 2920 handset en basis!!

Houd de Paging-toets  op de basis 10 seconden ingedrukt tot de Lijn/Laad-indicator  op de basis snel begint te knipperen. De Lijn/Laad-indicator zal gedurende één minuut snel knipperen. Tijdens deze minuut is de basis in aanmeld-modus en moet u het volgende doen om de handset aan te melden:

- Druk en hou de  en  toets 3 seconden ingedrukt.
- Het volgende verschijnt op het display:

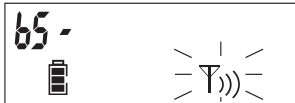



- Geef het basis nummer in waar u de handset wenst op aan te melden (1-4)
- De handset zal beginnen te zoeken tot het een basis vindt. Van zodra een basis is gevonden, zal de handset naar de basis pin-code vragen (4 digits):



- Geef de basis pincode in (0000). Wanneer de pincode verkeert is zal de handset opnieuw beginnen te zoeken.
- Wanneer de handset is aangemeld zal er 'HS' + handset nummer verschijnen op het display.

### 7.2 AANMELDEN VAN EEN TOPCOM BUTLER 300 DECT GAP HEADSET

Houd de Paging-toets  op de basis 10 seconden ingedrukt tot de Lijn/laad-indicator  op de basis snel begint te knipperen. De Lijn/Laad-indicator  zal gedurende één minuut snel knipperen. Tijdens deze minuut is de basis in aanmeldmodus en moet u het volgende doen om de headset aan te melden:

- Schakel de headset Aan door op de Aan/Uit-toets te drukken tot er 2 beep tonen hoorbaar zijn. De rode en groene LED zal éénmaal knipperen.

- Druk op de headset aanmeldtoets. De rode LED zal vlug beginnen te knipperen.
  - Indien na een aantal seconden de groene LED traag begint te knipperen is de registratie gelukt.
  - Indien de rode LED traag knippert is de registratie mislukt. Herbegin bovenstaande procedure.

### 7.3 HANDSET VERWIJDEREN (AFMELDEN)

U kan andere handset afmelden om zo plaats te maken voor nieuwe handsets indien nodig:

- Druk en hou de Microfoon Uit  + herkies  toets voor 3 seconden ingedrukt.

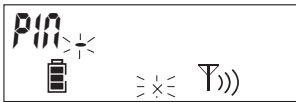

- Geef de pincode (0000) in. Indien de pincode verkeerd is zal de handset terug keren naar standby.



- Geef het handset nummer in (1-5) dat u wenst te verwijderen
- Het toestel keert terug naar standby als de afmelding is gelukt. Indien de afmelding is mislukt zal de handset opnieuw naar het handset nummer vragen.

**Opmerking:** U kan enkel andere handset afmelden en niet degene die u gebruikt om de afmelding te doen.

## 8. OPROEPDOORSCHAKELING EN INTERCOMGESPREKKEN TUSSEN TWEE HANDSETS

**!!!Deze functies werken enkel wanneer meer dan 1 handset is aangemeld op de basis!!!**

### 8.1 DOORVERBINDEN EN CONFERENTIE GESPREK TIJDENS EXTERNE COMMUNICATIE

- Tijdens een externe oproep drukt u op de INT- toets, gevolgd door het nummer (1-5) van de andere handset.
- De andere handset begint te rinkelen.
  - Als de andere handset antwoordt, kunt u intern praten.
    - Als u inhaakt, wordt de externe lijn doorgeschakeld naar de andere handset.
    - Wanneer u de INT toets gedurende 3 seconden indrukt kan u een gesprek voeren met de 2de handset en de externe lijn tegelijkertijd.
  - Of druk nogmaals op de INT-toets om terug te keren naar de externe oproep.
- Druk op de Lijn-toets  om de oproep te beëindigen.

### 8.2. INTERNE OPROEP (INTERCOM)

- Druk op de INT-toets in de standbymodus, gevolgd door het nummer (1 of 2) van de andere handset.
- De andere handset laat een beltoon horen. U kunt de beltoon stoppen door de Lijn-toets  nogmaals in te drukken.
- Als de andere handset de oproep beantwoordt, kunt u met een druk op de Lijn-toets  een intern gesprek voeren.
- Druk op de Lijn-toets  om de oproep te beëindigen.

## 9. DE GARANTIE VAN TOPCOM

### 9.1 GARANTIEPERIODE

Op de Topcom-toestellen wordt een garantie van 24 maanden verleend. De garantieperiode begint op de dag waarop het nieuwe toestel wordt gekocht. De garantie op batterijen is beperkt tot 6 maanden na aankoop. Kleine onderdelen of defecten die een verwaarloosbaar effect hebben op de werking of waarde van het toestel zijn niet gedekt door de garantie.

De garantie moet worden bewezen door voorlegging van het aankoopbewijs waarop de datum van aankoop en het toesteltype staan.

### 9.2 AFWIKKELING VAN GARANTIECLAIMS

Een defect toestel moet, samen met een geldig aankoopbewijs, worden teruggestuurd naar een Topcom-hersteldienst. Als het toestel tijdens de garantieperiode een defect vertoont, zal Topcom of diens officieel erkende hersteldienst eventuele defecten te wijten aan materiaal- of productiefouten gratis herstellen. Topcom zal naar keuze haar garantieverplichtingen vervullen door defecte toestellen of onderdelen van defecte toestellen ofwel te herstellen ofwel te vervangen. In het geval dat het toestel wordt vervangen, kan de kleur en het model verschillend zijn van het oorspronkelijk gekochte toestel. De oorspronkelijke aankoopdatum is bepalend voor het begin van de garantieperiode. De garantieperiode wordt niet verlengd als het toestel wordt vervangen of hersteld door Topcom of diens officieel erkende hersteldienst.

### 9.3 GARANTIEBEPERKINGEN

Schade of defecten te wijten aan onoordeelkundig gebruik of bediening en schade te wijten aan het gebruik van niet-originele onderdelen of accessoires die niet zijn aanbevolen door Topcom, worden niet gedekt door de garantie.

Topcom draadloze telefoons mogen enkel met oplaadbare batterijen worden gebruikt. Schade te wijten aan het gebruik van niet-oplaadbare batterijen is niet gedekt door de garantie. De garantie dekt geen schade te wijten aan externe factoren, zoals bliksem, water en brand, noch enige transportschade. Er kan geen garantie worden ingeroepen als het serienummer op het toestel is gewijzigd, verwijderd of onleesbaar gemaakt. Garantieclaims zijn ongeldig indien het toestel hersteld, gewijzigd of aangepast werd door de koper of door niet-gekwalficeerde, niet-officieel erkende Topcom-hersteldienst.

## 10. PROBLEMEN VERHELPEN

SYMPTOOM	MOGELIJKE OORZAAK	OPLOSSING
Geen scherm	Batterijen niet opgeladen	Controleer de positie van de batterijen Herlaad de batterijen
Geen kiestoon	Telefoonkabel slecht aangesloten	Controleer de aansluiting van de telefoonkabel
Volume van de gesprekspartner is te laag		Regel het volume tijdens het gesprek door op de Volumetoets te drukken
Belvolume van handset of basisstation te laag		Pas het belvolume aan

## 11. TECHNISCHE GEGEVENS

Reikwijdte:	Tot 300 m in open ruimte Tot 50 m in gebouwen
Kiessysteem:	DTMF (toonkiezen) en PULSE
Batterijen	2 x 1.2V, 650 mAh AAA Type NiMH oplaadbaar
Max. autonomie:	ca. 120 uren
Max. gespreksduur:	13 uren
Omgevingstemperatuur:	+5 °C tot +45 °C
Toegelaten relatieve luchtvochtigheid:	25 tot 85 %
Geheugen	10 indirect geheugen van max. 25 digits

## 12. FABRIEKSINSTELLINGEN

Flash tijd	100 ms
Kiesmodus	Toon (DTMF)
Bel volume	Niveau 3
Bel melodie	Melodie 8
Basis pincode	0000

Het toestel voldoet aan de basiseisen van de R&TTE-richtlijn. Dit wordt bevestigd door de CE-markering.

<b>1.</b>	<b>BUTTONS</b>	<b>25</b>
<b>2.</b>	<b>ECRAN</b>	<b>26</b>
<b>3.</b>	<b>INSTALLATION</b>	<b>26</b>
3.2	Chargeur	27
3.3	Combiné	27
<b>4.</b>	<b>INDICATION DE NIVEAU FAIBLE DES PILES</b>	<b>27</b>
<b>5.</b>	<b>FONCTIONNEMENT</b>	<b>28</b>
5.1	Appels sortants	28
5.2	Appels entrants	28
5.3	Activer/désactiver la fonction mains-libres	28
5.4	Programmer des numéros mémoires	28
5.5	Appeler un numéro mémoire	29
5.6	Coupure du micro (Mute)	29
5.7	Régler le volume	29
5.8	Paging	29
5.9	Signal d'avertissement Hors-Portée	29
5.10	Touche Flash (R)	29
5.11	Régler le volume de sonnerie et la mélodie	29
5.12	Verrouillage du clavier	30
5.13	Reglage du mode de composition des numeros	30
<b>6.</b>	<b>AFFICHAGE DU NUMÉRO (CLIP-CALLER ID)</b>	<b>30</b>
6.1	Nouveaux appels	30
6.2	Consulter la liste d'appels	30
6.4	Effacer des numéros de téléphone de la liste d'appels	31
6.5	Enregistrer un numéro de la liste d'appels dans la mémoire	31
<b>7.</b>	<b>ENREGISTRER / ANNULER UN COMBINÉ</b>	<b>31</b>
7.1	Enregistrer sur une base Butler 2900/2920	31
7.2	Enregistrer un casque TOPCOM Butler 300 DECT GAP	31
7.3	Désinscrire un combiné	32
<b>8.</b>	<b>TRANSFERT D'APPEL ET INTERCOM ENTRE LES DEUX COMBINÉS</b>	<b>32</b>
8.1	Transfert d'appel et appel en conférence pendant un appel externe	32
8.2	Appel interne (intercom)	32
<b>9.</b>	<b>GARANTIE DE TOPCOM</b>	<b>33</b>
<b>10.</b>	<b>RÉSOLUTION DE PROBLÈMES</b>	<b>33</b>
<b>11.</b>	<b>DONNÉES TECHNIQUES</b>	<b>34</b>
<b>12.</b>	<b>PARAMÈTRES PAR DÉFAUT</b>	<b>34</b>



## CONSIGNES DE SÉCURITÉ

- Utilisez uniquement l'adaptateur fourni à la livraison. Ne pas utiliser des adaptateurs étrangers, les cellules de charge pourraient être endommagées.
- Installez uniquement des batteries rechargeables du même type. N'utilisez en aucun cas des batteries normales non rechargeables. Placez correctement les pôles des batteries rechargeables (comme indiqué dans le compartiment à batteries du combiné).
- Ne touchez pas les contacts des chargeurs et des prises à l'aide d'objets contendants et métalliques.
- Le fonctionnement des appareils médicaux peut être perturbé.
- Le combiné peut provoquer des grésillements désagréables dans des écouteurs.
- Ne pas placer le poste de base dans une pièce humide ou à moins de 1,5 m d'un point d'eau. Le combiné ne peut être en contact avec l'eau.
- N'utilisez pas le téléphone dans un endroit où une explosion est susceptible de se produire.
- Respectez les directives relatives à la mise en décharge et au retraitement des batteries et du téléphone.
- Etant donné qu'il n'est pas possible d'utiliser le téléphone pendant une panne d'électricité, employez un téléphone indépendant de l'alimentation sur secteur, par exemple un téléphone portable, pour tout appel d'urgence.
- Ce téléphone utilise des piles rechargeables. Vous êtes tenu de vous débarrasser des piles de manière écologique conformément aux réglementations en vigueur dans votre pays.

## ENTRETIEN

Frottez le téléphone avec un chiffon légèrement humide ou avec un linge antistatique.  
N'utilisez jamais de produits détergents ou agressifs.



## 1. BUTTONS

- 1 Touches numériques
- 2 Touche de Ligne
- 3 Touche Rappel (du dernier numéro composé)/ Pause
- 4 Flash R/ Défilement
- 5 Touche Mémoire
- 6 Touche Paging
- 7 Touche Mute
- 8 Bouton INT **Int**
- 9 Indicateur de Charge (LED)
- 10 Call log/Défilement
- 11 Bouton volume/mélodie
- 12 Verrouillage
- 13 Sonnerie ON/OFF
- 14 Mains-libres
- 15 Indicateur de Charge (LED)

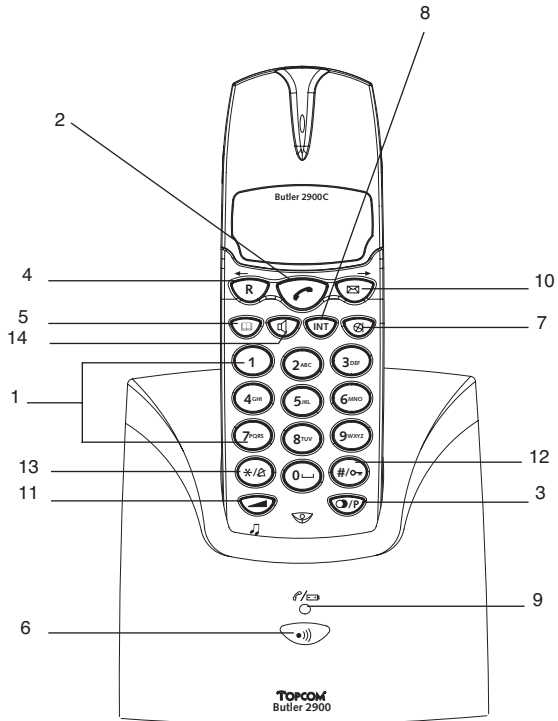
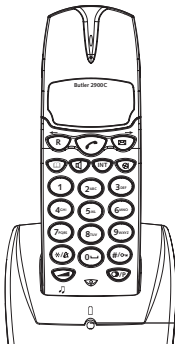

## 2. ECRAN



Icône:	Signification:
	Vous avez décroché la ligne
	Nouveaux numéros dans la liste des appels
	Indicateur de niveau de la pile rechargeable
	L'antenne indique la qualité de la réception. L'antenne clignote lorsque le combiné est hors de portée !
	Microphone désactivé
	Les enregistrements de la mémoire sont récupérés et réglés
	Le clavier est verrouillé
	Il y a plus de chiffres sur la droite
	Il y a plus de chiffres sur la gauche
	En mode mains-libres
	Lorsque la sonnerie est désactivée
	Il y a de nouveaux messages dans votre boîte vocale
	Pendant un appel interne
HS-x	x = numéro du combiné

## 3. INSTALLATION

- Raccordez le connecteur du fil téléphonique au téléphone et enfoncez l'autre bout dans la boîte de contact murale du réseau téléphonique.
- Introduisez la petite fiche de l'adaptateur AC dans l'appareil et branchez l'autre bout sur une prise.

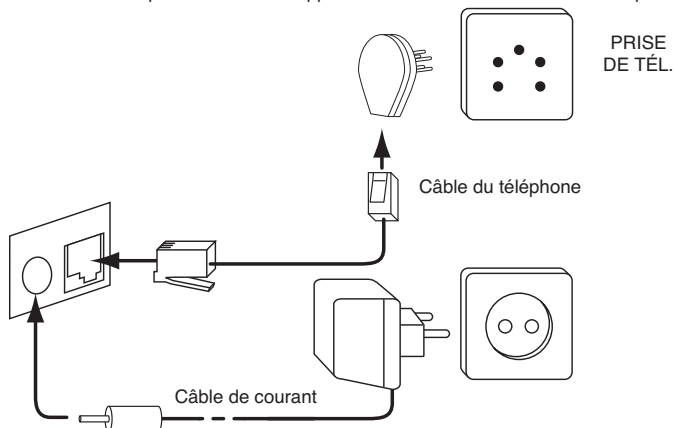

### 3.2 CHARGEUR

- Introduisez l'adaptateur AC sur une prise

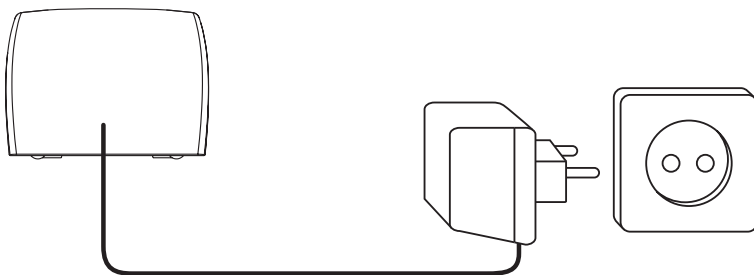

### 3.3 COMBINÉ

- Introduisez les 2 batteries AAA rechargeables dans le compartiment à batterie en bas du combiné..

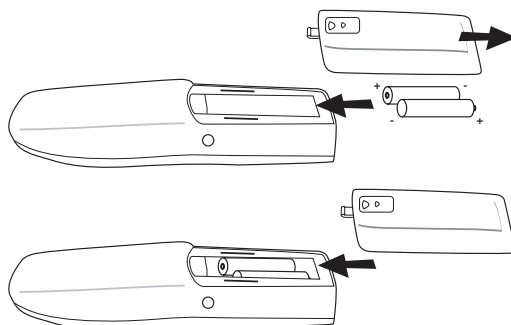



Déposez le combiné sur le poste de base. La DEL rouge de charge  s'allume aussi longtemps que le combiné est sur la base. Lorsque la batterie est épuisée, le combiné n'exécute plus d'opérations. Lorsqu'une batterie est complètement épuisée et que vous avez déposé le combiné un moment sur le poste de base pour le recharger, le symbole Batterie indique que la batterie est de nouveau complètement chargée. Ceci n'est cependant pas le cas. La capacité baissera rapidement.

Dès que le combiné émet une tonalité d'avertissement ou lorsque l'icône de la batterie  est vide, vous devez le remettre sur l'unité de base pour le recharger .

## 4. INDICATION DE NIVEAU FAIBLE DES PILES

Lorsque la batterie est épuisée, le combiné n'exécute plus d'opérations. Lorsqu'une batterie est complètement épuisée et que vous avez déposé le combiné un moment sur le poste de base pour le recharger, le symbole Batterie indique que la batterie est de nouveau complètement chargée. Ceci n'est cependant pas le cas. La capacité baissera rapidement. Il est conseillé de laisser le combiné pendant 12 heures sur le poste de base pour que la batterie soit complètement rechargée.



-  Batterie chargée
-  Batterie épuisée

Lorsque la batterie est presque épuisée et que vous êtes en communication, vous entendez un signal d'avertissement. Déposez le combiné sur le poste de base pour recharger la batterie.



## 5. FONCTIONNEMENT

### 5.1 APPELS SORTANTS



#### 5.1.1 Téléphoner

- Appuyez sur la touche de Ligne . Vous entendez la tonalité.
- Composez le numéro de téléphone désiré.
- Appuyez sur la touche de Ligne  après la conversation, pour couper la communication.





#### 5.1.2 Sélection en bloc

- Composez le numéro de téléphone désiré. Vous pouvez encore corriger le numéro en vous servant de la touche Mute . Quand vous n'appuyez pas de touche pendant 10 secondes, le numéro vous avez déjà composé disparaît et le combiné retourne au mode d'attente..
- Appuyez sur la touche de Ligne . Le numéro sera composé.
- Appuyez sur la touche de Ligne  après la conversation, pour couper la communication.



#### 5.1.3 Rappel du dernier numéro formé

- Appuyez sur la touche Ligne .
- L'indicateur Ligne/Charge  (DEL) clignote sur la base.
- Vous entendez la tonalité d'appel.
- Appuyez sur la touche Rappe . Le numéro que vous avez appelé en dernier est formé automatiquement sans que vous ayez à former une nouvelle fois ce numéro.

#### 5.1.4 Rappel de l'un des 3 derniers numéros formés

- Appuyez sur la touche Rappel . Le numéro que vous avez appelé en dernier apparaît à l'écran. Si vous souhaitez rappeler l'un des 3 derniers numéros formés, vous appuyez à plusieurs reprises sur la touche Rappel  jusqu'à ce que l'écran affiche le numéro souhaité.
- Appuyez sur la touche Ligne .
- Le numéro affiché à l'écran est formé automatiquement sans que vous ayez à former une nouvelle fois ce numéro.
- Après la conversation, vous appuyez sur la touche Ligne  pour couper la communication ou vous posez le combiné sur la base.

### 5.2 APPELS ENTRANTS

- Le combiné se met à sonner en cas d'appels entrants. La DEL  sur la base clignote.
- Appuyez sur la touche de Ligne  pour pouvoir répondre à l'appel.

### 5.3 ACTIVER/DÉSACTIVER LA FONCTION MAINS-LIBRES

Cette fonction vous permet de téléphoner sans décrocher le combiné. Quand vous téléphonez, appuyez sur la touche Mains-libres  pour activer la fonction mains-libres.





Appuyez sur la même touche pour désactiver la fonction mains-libres.

**Remarque :** Quand vous téléphonez en mode mains-libres et vous voulez changer le volume, appuyez sur la touche Volume .

**Attention !!** Lorsque vous utilisez la fonction mains-libres pendant longtemps, les piles se déchargent plus rapidement !

### 5.4 PROGRAMMER DES NUMÉROS MÉMOIRES



Il est possible de programmer 10 numéros indirects (de max. 25 chiffres) dans le répertoire du téléphone.

- Appuyez et maintenez enfoncé le bouton Mémoire  jusqu'à ce que l'icône  apparaisse à l'écran.
- Entrez le numéro de téléphone que vous souhaitez enregistrer.
- Appuyez de nouveau sur le bouton Mémoire  pour confirmer.
- Entrez l'emplacement de mémoire (0-9) où vous souhaitez enregistrer le numéro.
- Vous entendez une tonalité de confirmation et l'icône  disparaîtra.

**Remarque :**



Si vous souhaitez insérer une pause, appuyez sur le bouton Rappel/Pause  à l'emplacement où vous désirez une pause de 3 sec.

## 5.5 APPELER UN NUMÉRO MÉMOIRE

- Appuyez sur la touche Mémoire , et le numéro de la place mémoire (0-9).
- Appuyez sur le bouton Ligne . Le numéro mémoire sera composé automatiquement.
- Appuyez sur la touche de Ligne  après la conversation, pour couper la communication..

## 5.6 COUPURE DU MICRO (MUTE)

Il est possible de désactiver le microphone pendant une communication. De cette façon vous pouvez parler librement, sans que celui qui appelle vous entende.

- Quand vous êtes en communication, appuyez sur la touche Mute . Le microphone est désactivé. Le symbole Mute  apparaît à l'écran.
- Si vous voulez continuer votre communication, appuyez de nouveau sur la touche Mute .

## 5.7 RÉGLER LE VOLUME

Pendant une conversation vous pouvez régler le volume en appuyant sur le bouton volume . Vous pouvez régler le volume.

**Note:** Le volume de réception mains-libres est également réglable comme susmentionné !

## 5.8 PAGING

Quand vous appuyez sur la touche Paging  du poste de base, le combiné commence à sonner pendant 20 secondes. Cette sonnerie vous aide de retrouver un combiné perdu. Appuyez sur n'importe quel bouton sur un combiné pour arrêter la sonnerie.

## 5.9 SIGNAL D'AVERTISSEMENT HORS-PORTÉE

Si le combiné se trouve, pendant une communication, hors de portée du poste de base, vous entendez un signal d'avertissement court pour avertir l'utilisateur qu'il doit se rapprocher au poste de base.

## 5.10 TOUCHE FLASH (R)





Quand vous appuyez sur la touche R, aussi appelée flash ou recall, l'appareil génère une rupture calibrée de la ligne (de 100 ou 250 ms). Elle permet l'utilisation des services spéciaux de votre compagnie téléphonique et / ou de transférer des appels si vous avez un central téléphonique.

### 5.10.1 Régler le temps Flash



- Appuyez et maintenez enfoncé le bouton de rappel  pendant 3 sec.
- L'écran affiche :  
'S pour 100ms  
ou 'L pour 250ms
- Le réglage du temps flash disparaît de l'écran après 2 sec.

## 5.11 RÉGLER LE VOLUME DE SONNERIE ET LA MÉLODIE

### 5.11.1 Mélodie du combiné

- Appuyez et maintenez enfoncé le bouton mélodie  jusqu'à vous entendiez la mélodie actuelle.
- Sélectionnez la mélodie désirée (1-9) au moyen des touches de défilement   ou en entrant un chiffre (1 - 9).
- Appuyez à nouveau sur  pour confirmer le réglage

### 5.11.2 Volume de sonnerie du combiné

- Appuyez sur le bouton volume  en mode stand-by
- Le combiné sonne avec le volume réglé à ce moment-là
- Appuyez sur 1-5 ou utilisez les touches de défilement   pour sélectionner le volume désiré
- Appuyez sur '0' pour désactiver le volume

### Remarque :

- Vous pouvez activer et désactiver le volume de sonnerie de chaque combiné en appuyant simplement et en maintenant enfoncé le bouton  en stand-by.
- L'unité de base ne sonnera jamais !

## 5.12 VERROUILLAGE DU CLAVIER

Lorsque le clavier est verrouillé, appuyer sur une touche n'aura aucun effet en mode stand-by (excepté si vous maintenez enfoncée la touche  $\leftrightarrow$ ).

- Appuyez et maintenez enfoncé le bouton  $\leftrightarrow$
- $\mathcal{K}$  apparaît à l'écran et le clavier est verrouillé
- Appuyez de nouveau et maintenez enfoncé le bouton  $\leftrightarrow$  pour déverrouiller le clavier.

En cas d'appel entrant, vous pouvez toujours répondre à l'appel en appuyant sur la touche Ligne  $\hookrightarrow$ . Durant l'appel, les fonctions du clavier sont normales. Lorsque l'appel est terminé, le clavier est à nouveau verrouillé.

## 5.13 REGLAGE DU MODE DE COMPOSITION DES NUMEROS

Il existe deux types de composition des numéros:

- DTMF/composition par tonalité (le mode le plus commun)
- Composition par pulsations (pour les installations plus anciennes)

Pour modifier le mode de numérotation :

- Appuyez et maintenez enfoncé le bouton flash R pour passer entre les modes de numérotation : 'P' apparaît lorsque le mode impulsion est sélectionné ou 'T' lorsque la numérotation est réglée sur tonalité (DTMF)
- Après 5 sec., l'unité revient en stand-by

## 6. AFFICHAGE DU NUMÉRO (CLIP-CALLER ID)

Le Butler 3100 montre les numéros de téléphone quand il reçoit des appels entrants. Cette fonction ne fonctionne cependant que lorsque ce service est offert par votre compagnie de téléphonie et lorsque vous êtes abonné à ce service. Prenez contact avec votre compagnie téléphonique.

Quand vous avez reçu un appel, l'appareil garde le numéro dans une liste d'appels. L'appareil peut garder 20 numéros (de 25 chiffres au maximum) dans la liste d'appels. Si le numéro est plus long que 14 chiffres, vous pouvez appuyer sur la touche  $\rightarrow$  pour afficher les autres chiffres!

### 6.1 NOUVEAUX APPELS

Lorsque vous avez reçu un nouvel appel resté sans réponse, le symbole CLIP  $\mathcal{K}$  clignote à l'écran.

### 6.2 CONSULTER LA LISTE D'APPELS

- Appuyez sur la touche liste d'appels  $\mathcal{K}$ . Le dernier appel reçu est affiché à l'écran. Si la liste est vide, 'NO CLIP' s'affiche à l'écran.
- Ce qui suit s'affiche à l'écran :

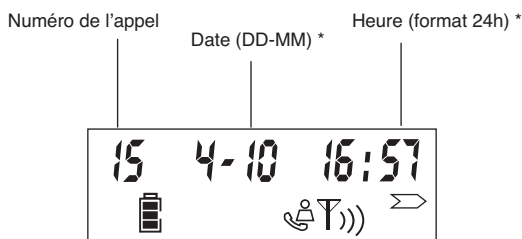

- Après 5 secondes, le numéro de téléphone s'affiche. Vous pouvez sauter la date/heure en appuyant sur le bouton  $\rightarrow$ .
- Utilisez le bouton de défilement gauche  $\leftarrow$  pour parcourir la liste d'appels. Utilisez le bouton  $\rightarrow$  pour afficher l'appel suivant.
- Vous pouvez quitter la liste d'appels en appuyant sur le bouton  $\mathcal{K}$ .

**\*\* UNIQUEMENT LORSQUE LE RESEAU TRANSMET L'HEURE/LA DATE EN MEME TEMPS QUE LE NUMERO DE TELEPHONE!!! Aucune heure, ni date ne seront affichées dans le cas d'une fonction 'Caller ID' en DTMF.**



### 6.3 APPELER UN NUMÉRO DE LA LISTE D'APPELS

- Parcourez la liste d'appels jusqu'à l'affichage du numéro désiré à l'écran.
- Appuyez sur la touche de Ligne . Le numéro sera composé automatiquement.

### 6.4 EFFACER DES NUMÉROS DE TÉLÉPHONE DE LA LISTE D'APPELS

- Parcourez la liste d'appels jusqu'à l'affichage du numéro désiré à l'écran.
- Appuyez et maintenez enfoncé le bouton Mute  pendant 3 sec. pour effacer le numéro.

### 6.5 ENREGISTRER UN NUMÉRO DE LA LISTE D'APPELS DANS LA MÉMOIRE

- Parcourez la liste d'appels jusqu'à ce que le numéro désiré s'affiche à l'écran.
- Appuyez et maintenez enfoncé le bouton Mémoire  pendant 3 sec.
- Entrez l'emplacement de mémoire (0-9) où vous souhaitez enregistrer le numéro
- Appuyez à nouveau sur le bouton Mémoire  pour confirmer et revenir en mode stand-by

## 7. ENREGISTRER / ANNULER UN COMBINÉ

### 7.1 ENREGISTRER SUR UNE BASE BUTLER 2900/2920

Vous pouvez annoncer 5 combinés à une seule base. Lors de la livraison, les réglages standard prévoient que chaque combiné soit annoncé à la base fournie (base 1) en tant que combiné 1.

!!! Vous n'avez à effectuer cette annonce que dans les cas suivants : !!!

- si l'annonce du combiné a été annulée au niveau de sa base (en cas de réinitialisation, par exemple)
- lorsque vous souhaitez annoncer un autre combiné à cette même base.

La procédure ci-dessous n'est valable que pour un combiné et une base Butler 29xx, 2900, 2920!!

Maintenez la touche Paging de la base enfoncée pendant 10 secondes jusqu'à ce que l'indicateur Ligne/Charge de cette base commence à clignoter à intervalles rapides.

L'indicateur Ligne/Charge clignotera très vite pendant une minute. Pendant cette minute, la base se trouve en mode d'annonce et vous devez effectuer les manipulations suivantes

pour annoncer le combiné ::

- Appuyez et maintenez enfoncés les boutons ← et → pendant 3 sec.
- Ce qui suit apparaît à l'écran :

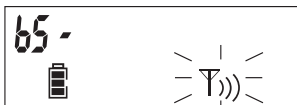



- Entrez le numéro de l'unité de base sur laquelle vous aimeriez enregistrer votre combiné (1-4)
- L'unité commence à chercher la base et lorsqu'elle l'aura trouvée, vous serez invité à introduire le code pin (4 chiffres):



- Entrez le code pin de la base (0000). Si le code pin est erroné, le combiné recommence à chercher la base.
- Lorsque le combiné est enregistré, il affiche 'HS' suivi par le numéro de combiné.



### 7.2 ENREGISTRER UN CASQUE TOPCOM BUTLER 300 DECT GAP

Appuyez sur la touche Paging  sur la base pendant 10 secondes jusqu'à ce que l'indicateur Ligne/charge  de l'unité de base commence à clignoter rapidement. L'indicateur ligne/charge  clignote rapidement pendant une minute. Pendant cette minute, la base est en mode d'enregistrement et vous devez procéder comme suit pour enregistrer le casque :

- Allumez le casque en appuyant sur la touche ON /OFF jusqu'à ce que vous entendiez deux bips. En même temps, les DEL verte et rouge s'allumeront.
- Appuyez sur la touche d'enregistrement du casque. La DEL clignote rapidement.
  - Si après quelques secondes, la DEL verte clignote lentement, l'enregistrement est réussi.
  - Si la DEL rouge clignote lentement, l'enregistrement a échoué. Répétez la procédure ci-dessus.

### 7.3 DÉSINSCRIRE UN COMBINÉ

Vous pouvez éliminer un combiné de la base pour permettre à un autre combiné de s'enregistrer :

- Appuyez et maintenez enfoncé le bouton mute  et le bouton rappel  pendant 3 sec.

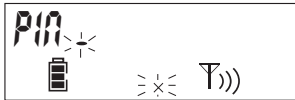

- Entrez le code pin (0000). Si le code pin est erroné, le combiné passe en mode stand-by.



- Entrez le numéro du combiné (1-5) que vous souhaitez retirer
- Si l'unité revient en stand-by, la désinscription est réussie. Sinon, elle vous invitera à nouveau à introduire le numéro du combiné

**Remarque :** Vous pouvez uniquement éliminer les combinés existants et autres que celui que vous utilisez



## 8. TRANSFERT D'APPEL ET INTERCOM ENTRE LES DEUX COMBINÉS

**!!! Uniquement possible lorsque plus d'un combiné est enregistré dans la base !!!**

### 8.1 TRANSFERT D'APPEL ET APPEL EN CONFÉRENCE PENDANT UN APPEL EXTERNE

- Durant un appel externe, appuyez sur la touche INT suivie par le numéro (1 - 5) de l'autre combiné.
- L'autre combiné se mettra à sonner.
  - Lorsque l'autre combiné décroche, vous pouvez parler en interne. Si vous raccrochez, la ligne externe sera connectée à l'autre combiné. Si vous appuyez sur la touche INT et la maintenez enfoncée pendant 3 secondes, vous pouvez parler avec le deuxième combiné et la ligne externe en même temps (appel en conférence)
  - Or press the INT key again to return to the external call.
- Press the Line button  to end the call.

### 8.2. APPEL INTERNE (INTERCOM)

- En mode stand-by, appuyez sur le bouton INT suivie par le numéro (1 -5) de l'autre combiné.
- L'autre combiné commencera à sonner. Il est possible d'arrêter la sonnerie en appuyant de nouveau sur le bouton line .
- Si l'autre combiné répond à l'appel en appuyant sur le bouton line , vous pouvez communiquer entre les deux combinés.
- Appuyez sur le bouton line  pour mettre un terme à l'appel.



## 9. GARANTIE DE TOPCOM

### 10.1 PÉRIODE DE GARANTIE

Les appareils de Topcom jouissent d'une période de garantie de 24 mois. La période de garantie commence le jour d'achat du nouvel appareil. La garantie sur les batteries est limitée à 6 mois après l'achat. Les accessoires ou défauts entraînant un effet négligeable sur le fonctionnement de l'appareil ne sont pas couverts.

La garantie doit être prouvée par la présentation de la facture ou du reçu original, sur lequel sont mentionnés la date de l'achat et le type de l'unité.

### 10.2 TRAITEMENT DE LA GARANTIE

Un appareil défectueux doit être retourné à un centre de service Topcom accompagné d'une note d'achat valide. Si l'appareil tombe en panne pendant la période de garantie, Topcom ou son centre de service officiel réparera gratuitement toute panne due à un défaut matériel ou de fabrication.

Topcom assurera, à sa propre discrétion, ses obligations de garantie en réparant ou en échangeant les unités ou les pièces défectueuses. En cas de remplacement, la couleur et le modèle peuvent être différents de l'appareil acheté initialement.

La date d'achat initiale détermine le début de la période de garantie. La période de garantie n'est pas prolongée si l'appareil est échangé ou réparé par Topcom et ses centres de service officiels.

### 10.3 EXCLUSIONS DE GARANTIE

Les dégâts ou pannes causés par un mauvais traitement ou une utilisation incorrecte et les dégâts résultant de l'utilisation de pièces ou accessoires non originaux non recommandés par Topcom ne sont pas couverts par la garantie.

Les téléphones sans-fil de Topcom sont conçus pour fonctionner avec des batteries rechargeables uniquement. Les dégâts causés par l'utilisation de batteries non-rechargeables ne sont pas couverts par la garantie.

La garantie ne couvre pas les dégâts causés par des facteurs extérieurs, tels que la foudre, l'eau et le feu ni les dégâts causés par le transport.

Aucune garantie ne peut être réclamée si le numéro de série sur les unités a été modifié, enlevé ou rendu illisible.

Toute demande de garantie sera nulle si l'unité a été réparée, changée ou modifiée par l'acheteur ou par des centres de service non qualifiés et non-officiels de Topcom.

## 10. RÉOLUTION DE PROBLÈMES

PROBLÈME	CAUSE POSSIBLE	SOLUTION
Aucun affichage	Les batteries ne sont pas chargées	Contrôlez la position des batteries
		Chargez à nouveau les batteries
Pas de tonalité	Le câble de téléphone est mal raccordé	Contrôlez la connexion du câble de téléphone
Le volume de l'interlocuteur est trop faible		Réglez le volume pendant la conversation en appuyant sur la touche Volume
Volume de sonnerie du combiné ou de la base trop faible		Réglez le volume de sonnerie

## 11. DONNÉES TECHNIQUES

Portée:	jusque 300 m en zone dégagée jusque 50 m à l'intérieur d'immeubles
Composition du numéro:	DTMF (tonalité) et PULSE
Batteries:	2 x 1.2V, 600 mAh AAA de type NiMH rechargeables
Autonomie max. en Stand-by:	env. 120 heures
Durée max. de communication:	13 heures
Température de l'environnement:	+5 °C à +45 °C
Humidité relative de l'air autorisée:	25 à 85 %
Tension d'adaptateur:	220/230V, 50 Hz
Mémoires	10 indirectes avec max. 25 chiffres

## 12. PARAMÈTRES PAR DÉFAUT

Temps Flash	100 ms
Mode de numérotation	Tonalité
Volume de sonnerie	niveau 3
Mélodie de sonnerie	sonnerie 8
Code pin de la base	0000

La conformité de l'appareil avec les exigences fondamentales de la directive européenne R&TTE relative aux terminaux, est confirmée par le label CE.

<b>1.</b>	<b>TASTEN</b>	<b>36</b>
<b>2.</b>	<b>DISPLAY</b>	<b>37</b>
<b>3.</b>	<b>INSTALLATION</b>	<b>37</b>
3.2	Multi charger	38
3.3	Mobilteils	38
<b>4.</b>	<b>BATTERIEFÜLLSTANDSANZEIGE</b>	<b>38</b>
<b>5.</b>	<b>BETRIEB</b>	<b>39</b>
5.1	Telefonieren	39
5.2	Einen Anruf entgegennehmen	39
5.3	Freisprechfunktion an-/ausschalten	39
5.4	Kurzwahlnummern programmieren	39
5.5	Eine Kurzwahlnummer anrufen	40
5.6	Stummschalten des Mikrofons (Mute)	40
5.7	Lautstärke einstellen	40
5.8	Paging	40
5.9	Warnung "Außer Reichweite"	40
5.10	Flashtaste (R)	40
5.11	Einstellen der Klingellautstärke und -melodie	40
5.12	Tastenverriegelung	41
5.13	Den wählmodus einstellen	41
<b>6.</b>	<b>RUFNUMMERNÜBERMITTLUNG (CLIP-CALLER ID)</b>	<b>41</b>
6.1	Neue Anrufe	41
6.2	Die Anrufliste konsultieren	41
6.3	Wählen einer Rufnummer aus der Anrufliste	42
6.4	Löschen	42
6.5	Umspeichern einer Rufnummer der Anrufliste in den Telefonspeicher	42
<b>7.</b>	<b>ANMELDEN UND ABMELDEN EINES HANDAPPARATES</b>	<b>42</b>
7.1	Anmelden an eine B2900 Basisstation	42
7.2	Einen Kopfhörer TOPCOM Butler 300 DECT GAP anmelden	43
7.3	Abmelden eines Handapparates	43
<b>8.</b>	<b>ANRUFUMLEITUNG UND WECHSELSPRECHANLAGE ZWISCHEN ZWEI HANDSETS</b>	<b>43</b>
8.1	Anrufweitergabe und Konferenzgespräch während eines externen Anrufers	43
8.2	Interner Anruf (Wechselsprechanlage)	44
<b>9.</b>	<b>TOPCOM GARANTIE</b>	<b>44</b>
9.1	Garantiezeit	44
9.2	Abwicklung des Garantiefalles	44
9.3	Garantieausschlüsse	44
<b>10.</b>	<b>HILFE BEI PROBLEMEN</b>	<b>44</b>
<b>11.</b>	<b>TECHNISCHE DATEN</b>	<b>45</b>
<b>12.</b>	<b>STANDARDEINSTELLUNGEN</b>	<b>45</b>

## SICHERHEITSHINWEISE

- Verwenden Sie nur das mitgelieferte Steckernetzgerät. Keine fremden Adapter verwenden, die Akkuzellen können sonst beschädigt werden.
- Legen Sie nur, aufladbare Akkus des gleichen Typs ein. Verwenden Sie auf keinen Fall normale nicht aufladbare Batterien. Wiederaufladbare Akkus richtig gepolt einlegen (Hinweisschild ist in den Akkufächern des Mobilteils angebracht).
- Berühren Sie nicht die Lade- und Steckerkontakte mit spitzen oder metallischen Gegenständen.
- Medizinische Geräte können in ihrer Funktion beeinflusst werden.
- Das Mobilteil kann in Hörgeräten einen unangenehmen Brummtönen verursachen.
- Die Basisstation nicht in feuchten Räumen und nicht weniger als 1,5 m entfernt von einer Wasserstelle aufstellen. Das Mobilteil nicht mit Wasser in Berührung bringen.
- Nutzen Sie das Telefon nicht in explosionsgefährdeten Umgebungen.
- Entsorgen Sie Akkus und Telefon umweltgerecht.
- Da bei Stromausfall das Telefonieren mit diesem Gerät nicht möglich ist, verwenden Sie bitte im Falle eines Notrufes ein Telefon, das Netzstrom unabhängig ist, also z.B. ein Handy.
- Dieses Telefon verwendet wiederaufladbare Batterien. Die Batterien müssen umweltgerecht unter Beachtung der landeseigenen Bestimmungen entsorgt werden.

## REINIGEN

Wischen Sie das Telefon mit einem leicht feuchtigen Tuch oder mit einem Antistatiktuch ab. Niemals Reinigungsmittel oder gar aggressive Lösungsmittel verwenden.



## 1. TASTEN

- 1 Wähltasten
- 2 Leitungstaste
- 3 Wahlwiederholungs-/ Pause-Taste
- 4 Flash-/ Scrollen R/ ←
- 5 Speichertaste
- 6 Paging-Taste ») um das Mobilteil zu suchen)
- 7 Mikrofonstummschaltungstaste
- 8 Intern-Taste Int
- 9 Leitungs-/ Stromanzeige (LED)
- 10 Call log/Scrollen / →
- 11 Lautstärke/Melodie Taste
- 12 Tastenverriegelung
- 13 Klingel EIN/AUS
- 14 Freisprech-Taste
- 15 Leitungs-/ Stromanzeige (LED)

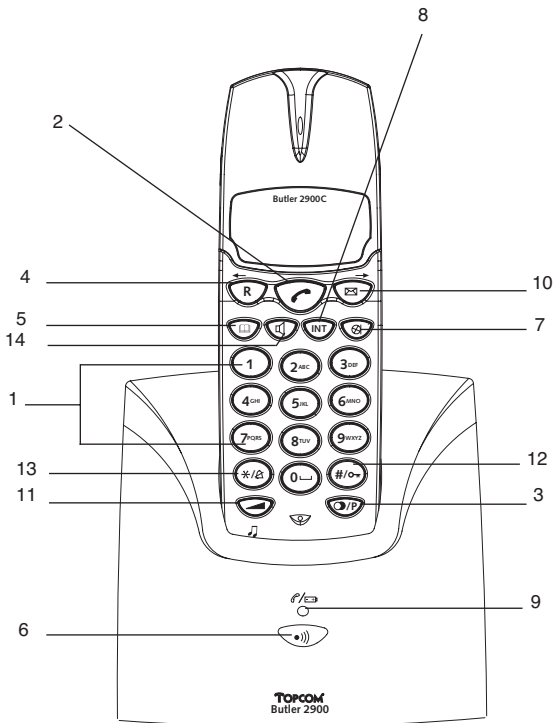
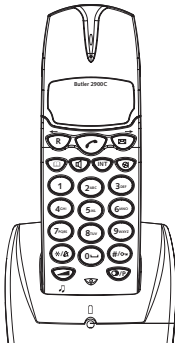

## 2. DISPLAY

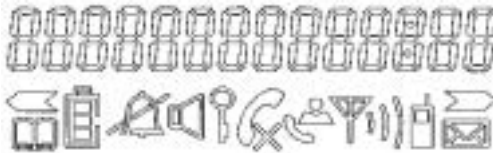

ICON:	MEANING:
	Sie sind in Verbindung
	Neue Nummern in der Anrufliste
	Anzeige wiederaufladbare Batterien
	Die Antenne zeigt die Qualität des Empfangs an. Wenn die Antenne blinkt, befindet sich Ihr Telefon außerhalb des Empfangsbereichs!
	Mikrofon ist stummgeschaltet
	Speicher werden geöffnet oder eingestellt
	Die Tastatur ist verriegelt
	Es gibt links noch mehr Ziffern
	Es gibt rechts noch mehr Ziffern
	Wenn die Freisprecheinrichtung aktiv ist
	Wenn die Klingel ausgeschaltet ist
	Auf Ihrem Voice Mail wurden neue Nachrichten hinterlassen
	Bei internem Anruf
HS-x	x = Handapparatenummer

## 3. INSTALLATION

### 3.1 BASIS

- Stecken Sie einen Stecker der Telefonschnur an der Basisstation ein. Den anderen Stecker stecken Sie in die Telefonanschlussdose.
- Stecken Sie den kleinen Stecker des Netzadapters AC an der Basisstation ein. Das Netzteil stecken Sie in eine Steckdose..

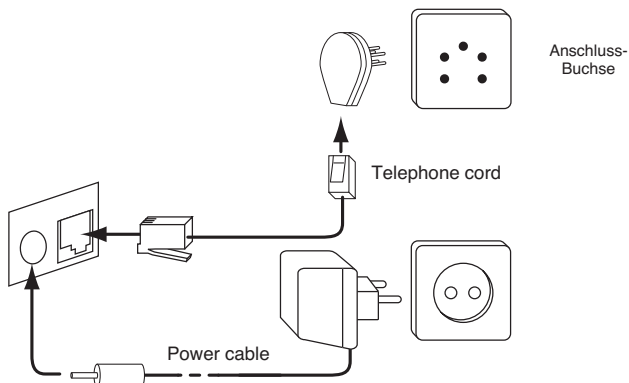

### 3.2 MULTI CHARGER

- Das Netzteil stecken Sie in.

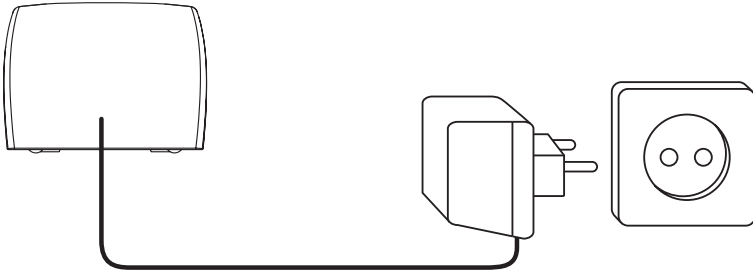

### 3.3 MOBILTEILS

Legen Sie die 2 aufladbaren Batterien (AAA) in das Batteriefach an der Unterseite des Mobilteils.

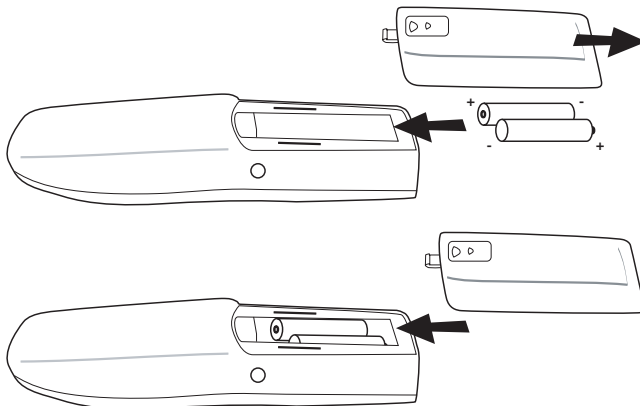



Legen Sie das Mobilteil in die Basisstation. Die rote Aufladeanzeige  leuchtet immer, wenn der Handapparat in der Basisstation steckt.

Laden Sie das Mobilteil 24 Stunden auf, bevor Sie es in Betrieb nehmen. Die Batterien haben eine längere Lebensdauer, wenn Sie in regelmäßigen Abständen vollständig entladen werden. Sobald Ihr Handapparat einen Warnton abgibt oder die Batterieanzeige  leer ist, sollten Sie es zum Aufladen wieder in die Basisstation stellen .

## 4. BATTERIEFÜLLSTANDSANZEIGE

When the battery is empty, the handset no longer carries out operations. When a battery is completely empty and you have put the handset on the base unit for a short period of time, the Battery symbol will appear to be fully charged but this is actually not the case. The battery capacity will decrease rapidly. Wir empfehlen Ihnen, den Handapparat für 12 Stunden in der Basisstation zu lassen, so dass er wieder komplett aufgeladen wird.



- Batterie voll 
- Batterie leer 

Wenn Sie gerade ein Gespräch führen und die Batterien fast leer sind, hören Sie im 60-Sekunden-Takt einen Warnton. Legen Sie das Mobilteil zum Laden auf die Basisstation.



## 5. BETRIEB

### 5.1 TELEFONIEREN



#### 5.1.1 Normaler Verbindungsaufbau

- Betätigen Sie die Leitungstaste . Sie hören das Freizeichen.
- Wählen Sie die gewünschte Nummer.
- Betätigen Sie, nach dem Gespräch, die Leitungstaste  um die Verbindung zu beenden.





#### 5.1.2 Telefonieren mit Wahlvorbereitung

- Wählen Sie die gewünschte Nummer. Fehlerhafte Eingaben können mit der Mikrofonstummenschaltungstaste  korrigiert werden. Wenn mehr als 60 Sekunden zwischen zwei Eingaben liegen, verschwindet die bereits eingegebene Nummer und das Mobilteil wechselt wieder in den Standby-Modus.
- Betätigen Sie die Leitungstaste . Die Nummer wird gewählt.
- Betätigen Sie, nach dem Gespräch, die Leitungstaste  um die Verbindung zu beenden.

#### 5.1.3 Die zuletzt gewählte Nummer erneut wählen

- Drücken Sie die Leitungstaste .
- Die Leitungs-/Ladeanzeige  (LED) an der Basiseinheit blinkt.
- Sie hören den Wählton.
- Drücken Sie auf die Wahlwiederholungstaste . Die Nummer, die Sie zuletzt angerufen haben, wird automatisch gewählt, ohne dass Sie die Nummer erneut wählen müssen.



#### 5.1.4 Eine der 3 zuletzt gewählten Nummern erneut wählen

- Drücken Sie auf die Wahlwiederholungstaste . Im Display erscheint die Nummer, die Sie zuletzt angerufen haben. Wenn Sie eine der 3 zuletzt gewählten Nummern zurückrufen möchten, drücken Sie einige Male die Wahlwiederholungstaste , bis die gewünschte Nummer im Display erscheint.
- Drücken Sie auf die Leitungstaste .
- Die im Display angezeigte Nummer wird automatisch gewählt, ohne dass Sie die Nummer erneut eingeben müssen.
- Drücken Sie nach dem Gespräch auf die Leitungstaste  um die Verbindung zu unterbrechen oder legen Sie das Mobilteil wieder auf die Basiseinheit.

### 5.2 EINEN ANRUF ENTGEGENNEHMEN

- Wenn ein Anruf eingeht, klingelt das Handset. Die  LED an der Basiseinheit blinkt.
- Betätigen Sie die Leitungstaste  um den Anruf entgegenzunehmen.

### 5.3 FREISPRECHFUNKTION AN-/AUSSCHALTEN





Diese Funktion ermöglicht Ihnen ein Gespräch zu führen, ohne dass Sie den Hörer in die Hand nehmen müssen. Wenn Sie telefonieren, drücken Sie die Auf-/ Freisprechtaste , um die Freisprechfunktion einzuschalten. Drücken Sie dieselbe Taste  um die Freisprechfunktion auszuschalten.

**Anmerkung:** Wenn Sie im Freisprechmodus telefonieren und die Lautstärke anpassen möchten, drücken Sie dann auf die Lautstärketaste .

**Achtung !!** Wenn Sie die Freisprecheinrichtung über einen längeren Zeitraum benutzen, entlädt sich die Batterie schneller als gewöhnlich !

### 5.4 KURZWahlNUMMERN PROGRAMMIEREN



Sie können 10 indirekte Rufnummern (mit max. 25 Ziffern) im Telefon abspeichern.

- Drücken Sie die Speichertaste  solange, bis das  Symbol im Display erscheint.
- Geben Sie die gewünschte Rufnummer ein.
- Drücken Sie wieder die Speichertaste  zum Bestätigen.
- Geben Sie nun die Zifferntaste (0-9) ein, unter der Sie die Rufnummer speichern wollen.
- Sie hören einen Bestätigungston und das  Symbol verschwindet.

#### Bemerkungen:



Zum Einfügen einer Pause drücken Sie die Wahlwiederholung/ Pausetaste  an der Stelle, an der eine 3 sekündige Pause erforderlich ist.

## 5.5 EINE KURZWahlNUMMER ANRUFEN

- Betätigen Sie die Speichertaste , und die Nummer der Speicherstelle (0-9).
- Drücken Sie die Verbindungstaste . Die Kurzwahlnummer wird automatisch gewählt.
- Betätigen Sie nach dem Gespräch die Leitungstaste  um die Verbindung zu beenden.

## 5.6 STUMMSCHALTEN DES MIKROFONS (MUTE)

Wenn Sie, während eines Gesprächs, etwas mit einem dritten Person besprechen wollen, und Sie wollen nicht dass Ihr Gesprächspartner etwas darüber hört, betätigen Sie die Mikrofonstummschaltungstaste .

- Betätigen Sie, während eines Gesprächs, die Mikrofonstummschalttaste . Das Mikrofon wird ausgeschaltet. Auf dem Display erscheint das MUTE-Symbol .
- Wenn Sie das Gespräch fortsetzen wollen, betätigen Sie nochmals die Mikrofonstummschalttaste .

## 5.7 LAUTSTÄRKE EINSTELLEN

Während eines Gesprächs, können Sie die Lautstärke einstellen mit der Lautstärketaste . Sie können die Lautstärke einstellen.

**Hinweis:** Die Lautstärke der Freisprecheinrichtung wird auf dieselbe Weise eingestellt!

## 5.8 PAGING

Wenn Sie die Paging-Taste  betätigen, ertönt ca. 30 Sekunden der Rufton des Mobilteils. So finden Sie ein verlorenes Mobilteil schnell wieder. Drücken Sie eine Taste um das Klingeln eines Handsets zu beenden.

## 5.9 WARNUNG "AUßER REICHWEITE"

Wenn sich das Mobilteil während eines Gesprächs außerhalb der Reichweite der Basisstation befindet, hört der Benutzer einen kurzen Warnton, der ihn dazu auffordert, näher an die Basisstation heranzugehen.

## 5.10 FLASHTASTE (R)





Die R-Taste, auch Flash- oder Recall-Taste genannt, erzeugt bei Betätigung eine Verbindungsunterbrechung (von 100 oder 250 Ms), die es Ihnen ermöglicht, vom Netz-Betreiber bereitgestellte Dienste zu nutzen und/oder Gespräche in der hauseigenen Telefonanlage weiterzuschalten.

### 5.10.1 Einstellen der Flash-Zeit



- Halten Sie die Wahlwiederholungstaste  für 3 Sek. gedrückt.
- Im Display erscheint:  
'L' für 100ms  
oder 'H' für 250ms
- Die Flashzeiteinstellung verschwindet nach 2 Sek. vom Display.

## 5.11 EINSTELLEN DER KLINGELLAUTSTÄRKE UND -MELODIE

### 5.11.1 Klingelmelodie

- Halten Sie die Melodietaste  gedrückt, bis die aktuelle Melodie ertönt.
- Wählen Sie die gewünschte Melodie (1-9) durch Drücken der Pfeiltasten   oder durch Eingabe einer Ziffer (1 - 9).
- Drücken Sie nochmals  um die Einstellung zu bestätigen

### 5.11.2 Klingellautstärke

- Drücken Sie die Lautstärketaste  im Ruhezustand
- Ihr Handapparat klingelt in der aktuell eingestellten Lautstärke
- Drücken Sie 1-5 oder nutzen Sie die Pfeiltasten  , um die gewünschte Lautstärke auszuwählen
- '0' schaltet die Lautstärke AUS



### Anmerkung:

- **Sie können die Klingellautstärke an jedem einzelnen Handset AN oder AUS schalten, indem Sie die  -Taste im Stand-by drücken und halten.**
- **Die Basisstation klingelt überhaupt nicht!**



## 5.12 TASTENVERRIEGELUNG

Wenn die Tastatur verriegelt ist, hat es keinen Effekt, wenn man während des Stand-bys irgendeine Taste drückt (außer wenn man die -Taste drückt).

- Drücken und halten Sie die -Taste
-  und die Tastatur wird verriegelt
- Drücken Sie die -Taste erneut um die Tastatur zu entriegeln

Wenn ein Anruf eingeht, können Sie den Anruf noch immer annehmen, indem Sie die Verbindungstaste drücken . Während des Anrufs funktioniert die Tastatur normal. Wenn der Anruf beendet wurde, wird die Tastatur erneut verriegelt.

## 5.13 DEN WÄHLMODUS EINSTELLEN



Es gibt zwei Wählmoduserarten:

- MFV/TONWAHL (die meisten üblichen Anlagen)
- Impulswahl IWV (für ältere Anlagen)

Um das Wahlverfahren zu ändern:

- Halten Sie die Flashtaste ("R"-Taste) gedrückt, um zwischen den Wahlverfahren hin- und herzuschalten: Es erscheint ein 'P', wenn Pulswahl eingeschaltet ist; ein 'T' steht für Tonwahl
- Nach 5 Sek. kehrt das Telefon wieder in den Ruhezustand zurück

# 6. RUFNUMMERNÜBERMITTLUNG (CLIP-CALLER ID)

Der B2900 zeigt die Rufnummer des anrufenden Teilnehmers an. Die Rufnummernanzeige ist jedoch nur verfügbar, wenn sie von Ihrem Netz-Betreiber unterstützt wird und Sie diesen Dienst beauftragt haben. Weitere Informationen zu diesem Dienst erhalten Sie von Ihrem Netzbetreiber. Wenn Sie einen Anruf entgegengenommen haben, werden die Rufnummern in einer Anrufliste gespeichert. In dieser Liste können 20 Rufnummern (max. 25-stellig) gespeichert werden. Wenn die Nummer länger als 14 Ziffern ist, Sie können die   -Taste drücken um die anderen Ziffern anzuzeigen!





## 6.1 NEUE ANRUF

Wenn Sie einen neuen Anruf bekommen haben, der nicht abgefragt wurde, erscheint das  Symbol blinkend im Display.

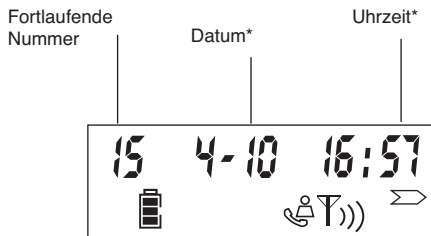
## 6.2 DIE ANRUFLISTE KONSULTIEREN

- Betätigen Sie die Anrufliste-Taste . Der zuletzt eingegangene Anruf wird im Display angezeigt. Ist die Anrufliste leer, erscheint 'NO CLIP' im Display.
- Folgende Informationen werden im Display angezeigt:



- Nach 5 Sek. wird die Rufnummer angezeigt. Sie können Datum/Uhrzeit überspringen, wenn sie die  Taste drücken.
- Mit Hilfe der linken Pfeiltaste  blättern Sie zum vorhergehenden Eintrag. Die  Taste blättert zum nachfolgenden Eintrag.
- Um die Anrufliste zu verlassen, betätigen Sie die  Taste.

**\* Nur wenn das Netzwerk die Zeit und das Datum mit der Telefonnummer mitschickt!!!  
Bei denselben Netzwerken mit Rufnummernanzeige wird keine Zeit und kein Datum angezeigt.**



### 6.3 WÄHLEN EINER RUFNUMMER AUS DER ANRUFLISTE

- Blättern Sie in der Liste, bis die gewünschte Rufnummer auf dem Display erscheint.
- Betätigen Sie die Leitungstaste . Die Rufnummer wird automatisch gewählt.

### 6.4 LÖSCHEN

- Blättern Sie in der Liste, bis die gewünschte Rufnummer auf dem Display erscheint.
- Halten Sie die Stummschaltetaste  3 Sek. lang gedrückt, um die Rufnummer zu löschen.

### 6.5 UMSPEICHERN EINER RUFNUMMER DER ANRUFLISTE IN DEN TELEFONSPEICHER

- Blättern Sie durch die Anrufliste, bis die gewünschte Rufnummer im Display erscheint.
- Halten Sie die Speichertaste  3 Sek. lang gedrückt.
- Geben Sie nun die Zifferntaste (0-9) ein, unter der Sie die Rufnummer abspeichern möchten
- Drücken Sie die Speichertaste  erneut zum Bestätigen und um wieder in den Ruhezustand zurückzukehren

## 7. ANMELDEN UND ABMELDEN EINES HANDAPPARATES

### 7.1 ANMELDEN AN EINE B2900 BASISSTATION

Sie können bis zu 5 Mobilteile bei einer Basiseinheit anmelden. Standardmäßig ist jedes Mobilteil bei Lieferung als Mobilteil 1 an der Basiseinheit angemeldet (Base Unit 1).

!!!Sie müssen das Mobilteil nur anmelden, wenn: !!!

- die Mobilteil-Anmeldung von der Basiseinheit entfernt wurde (z.B. bei Neuinitialisierung).
- Sie ein anderes Mobilteil an dieser Basiseinheit anmelden möchten.

Das nachfolgende Verfahren ist nur bei einem Mobilteil und einer Basiseinheit der Marke Butler 1000, 1010, 1210, 2405, 2410, 2450 anwendbar!!

Halten Sie die Paging-Taste der Basiseinheit ungefähr 10 Sekunden eingedrückt, bis die Leitungs-/Ladeanzeige der Basiseinheit schnell blinkt. Die Leitungs-/Ladeanzeige wird eine Minute lang schnell blinken. Während dieser Minute befindet sich die Basiseinheit im Anmeldemodus und müssen Sie wie folgt vorgehen, um das Mobilteil anzumelden:

- Halten Sie die  und  Tasten 3 Sek. lang gedrückt.
- Folgende Anzeige erscheint im Display:

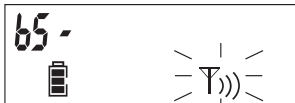



- Geben Sie die Nummer der Basisstation ein, zu der Sie den Handapparat zuordnen möchten (1-4)
- Das Gerät sucht nun nach der Basisstation und erwartet einen vierstelligen PIN Code, wenn es diese gefunden hat.



- Geben Sie den Basis PIN Code (0000) ein. Wenn Sie einen falschen PIN Code eingegeben haben, beginnt der Handapparat wieder nach der Basisstation zu suchen.
- Ist der Handapparat angemeldet, erscheint 'HS' und die Handapparatenummer im Display.



## 7.2 EINEN KOPFHÖRER TOPCOM BUTLER 300 DECT GAP ANMELDEN

Drücken Sie 10 Sekunden lang die Paging-Taste  an der Basiseinheit bis die Verbindungs-/Ladeanzeige  an der Basiseinheit schnell blinkt. die Verbindungs-/ Ladeanzeige  blinkt schnell eine Minute lang. Während dieser Minute befindet sich die Basiseinheit im Anmeldemodus. Zum Anmelden des Kopfhörersatzes müssen Sie wie folgt vorgehen:

- Schalten Sie den Kopfhörer AN, indem Sie die AN-/AUS-Taste drücken, bis Sie zwei Pieptöne hören. Gleichzeitig leuchten die rote und die grüne LED einmal auf.
- Drücken Sie die Registriertaste des Kopfhörers. Die rote LED blinkt schnell.
  - Wenn nach einigen Sekunden die grüne LED langsam blinkt, war die Registrierung erfolgreich.
  - Wenn die rote LED langsam blinkt, ist die Registrierung misslungen. Wiederholen Sie das oben beschriebene Verfahren.

## 7.3 ABMELDEN EINES HANDAPPARATES

Sie können einen Handapparat von einer Basisstation abmelden, um einen anderen anzumelden:

- Halten Sie die Stummschaltetaste  und die Wahlwiederholungstaste  3 Sek. lang gedrückt

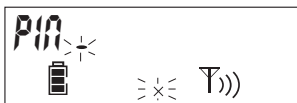

- Geben sie den PIN Code ein (0000). Ist der PIN Code falsch, kehrt der Handapparat in den Ruhezustand zurück.



- Geben Sie die Nummer(1-5) des zu entfernenden Handapparates ein
- Das Gerät kehrt in den Ruhezustand zurück, wenn die Abmeldung erfolgreich war. Falls nicht, werden Sie aufgefordert, die Handapparatenummer noch einmal einzugeben

**Hinweis:** Sie können nur existierende Handapparate abmelden und auch nur welche, die Sie gerade nicht benutzen



# 8. ANRUFUMLEITUNG UND WECHSELSPRECHANLAGE ZWISCHEN ZWEI HANDSETS

**!!! Diese Funktion funktioniert nur bei der TWIN/TRIPLE-Version vom B2900 !!!**

## 8.1 ANRUFWEITERGABE UND KONFERENZGESPRÄCH WÄHREND EINES EXTERNEN ANRUFERS

- Drücken Sie während eines externen Anrufs die INT-Taste und anschließen die Nummer (1 - 5) des anderen Handsets.
- Das andere Handset beginnt zu klingeln.
  - Wenn das andere Handset angenommen wird können Sie intern sprechen. Wenn Sie auflegen, wird der externe Anrufer mit dem anderen Handset verbunden. Wenn Sie die INT Taste 3 Sek. lang drücken, können Sie mit dem zweiten Handapparat und dem externen Gesprächspartner zur gleichen Zeit reden (Konferenzgespräch)
  - Oder drücken Sie die INT-Taste um zum externen Anrufer zurückzukehren.
- Drücken Sie die Verbindungstaste  um den Anruf zu beenden.

## 8.2. INTERNER ANRUF (WECHSELSPRECHANLAGE)

- Drücken Sie im Stand-by die INT-Taste und anschließen die Nummer (1 oder 2) des anderen Handsets
- Das andere Handset beginnt 30 Sekunden lang zu klingeln. Sie können das Klingeln beenden, indem Sie die Verbindungstaste  erneut betätigen.
- Wenn das andere Handset den Anruf durch Drücken der Verbindungstaste  annimmt, können Sie intern sprechen.
- Drücken Sie die Verbindungstaste  um den Anruf zu beenden.

## 9. TOPCOM GARANTIE

### 9.1 GARANTIEZEIT

Topcom Geräte haben eine 24-monatige Garantiezeit. Die Garantiezeit beginnt an dem Tag, an dem das neue Gerät erworben wurde. Die Garantie für Batterien ist auf 6 Monate nach Erwerb begrenzt. Verschleißartikel oder Mängel, die den Wert oder die Gebrauchstauglichkeit des Gerätes nur unerheblich beeinflussen, sind von der Garantie ausgeschlossen.

Der Garantieanspruch muss durch den Originalkaufbeleg, auf dem das Kaufdatum und das Gerätemodell ersichtlich sind, nachgewiesen werden.

### 9.2 ABWICKLUNG DES GARANTIEFALLES

Senden Sie das fehlerhafte Gerät mit dem gültigen Kaufbeleg an ein Topcom Service Zentrum.

Tritt ein Gerätefehler innerhalb der Garantiezeit auf, übernimmt Topcom oder ein autorisiertes Service Zentrum unentgeltlich die Reparatur jedes durch einen Material- oder Herstellerfehler aufgetretenen Defekts.

Topcom wird nach eigenem Ermessen die Garantieansprüche mittels Reparatur oder Austausch des fehlerhaften Gerätes oder von Teilen des fehlerhaften Gerätes erfüllen. Bei einem Austausch können die Farbe und das Modell vom eigentlich erworbenen Gerät abweichen.

Das ursprüngliche Kaufdatum bestimmt den Beginn der Garantiezeit. Die Garantiezeit verlängert sich nicht, wenn das Gerät von Topcom oder von einem seiner autorisierten Service Zentren ausgetauscht oder repariert wird.

### 9.3 GARANTIEAUSSCHLÜSSE

Schäden oder Mängel, die durch unsachgemäße Handhabung oder Betrieb verursacht wurden, sowohl als auch Defekte, die durch die Verwendung von Nicht-Originalteilen oder die Verwendung von nicht von Topcom empfohlenen Zubehör entstehen, werden nicht von der Garantie abgedeckt.

Schnurlose Telefone von Topcom wurden so konstruiert, dass sie ausschließlich mit wiederaufladbaren Batterien funktionieren. Ein durch nicht-wiederaufladbare Batterien verursachter Schaden fällt nicht unter die Garantieleistung. Die Garantie deckt keine Schäden ab, die durch äußere Einflüsse entstanden sind, wie z.B. Blitzeinschlag, Wasser, Brände oder auch jegliche Transportschäden.

Wenn die Seriennummer des Gerätes verändert, entfernt oder unleserlich gemacht wurde, kann keine Garantie in Anspruch genommen werden.

Alle Garantieansprüche erlöschen, wenn das Gerät durch den Käufer oder durch unqualifizierte und nicht offiziell anerkannte Topcom Service Zentren repariert, verändert oder umgebaut wurde.

## 10. HILFE BEI PROBLEMEN

PROBLEM	MÖGLICHE URSACHE	LÖSUNG
Kein Display	Batterien nicht aufgeladen	Kontrollieren Sie die Position der Batterien
		Laden Sie die Batterien wieder auf
Kein Freizeichen	Telefonkabel schlecht angeschlossen	Kontrollieren Sie den Anschluss des Telefonkabels
Lautstärke der Gesprächspartner ist zu gering		Regeln Sie die Lautstärke während des Gesprächs durch Betätigen der Lautstärketaste
Lautstärke von Handset zu niedrig		Stellen Sie die Klingellautstärke ein

## 11. TECHNISCHE DATEN

Reichweite:	bis zu 300 m im freien Gelände bis zu 50 m in Gebäuden
Wählverfahren:	MFV (Ton) und Pulse
Batterien:	2 x 1.2V, 600 mAh AAA Typ NiMH wiederaufladbar
Max. Standby-Zeit:	ca 120 Stunden
Max. Gesprächszeit:	13 Stunden
Umgebungstemperatur:	+5 °C bis +45 °C
Zulässige relative Luftfeuchtigkeit:	25 bis 85 %
Stromversorgung Basisstation:	220/230V , 50 Hz
Speicher	10 indirekte mit max.25 Ziffern

## 12. STANDARDEINSTELLUNGEN

Flash Zeit	100 ms
Wahlverfahren	Tonwahl
Klingellautstärke	Stufe 3
Klingelmelodie	Einstellung 8
Basis PIN Code	0000

Die Übereinstimmung des Gerätes mit den grundlegenden Anforderungen der R&TTE-Directive ist durch das CE-Kennzeichen bestätigt.

<b>1.</b>	<b>BOTONES</b>	<b>47</b>
<b>2.</b>	<b>PANTALLA</b>	<b>48</b>
<b>3.</b>	<b>INSTALACIÓN</b>	<b>48</b>
3.1	BASE	48
3.2	MULTI CHARGER	49
3.3	MICROTELÉFONO	49
<b>4.</b>	<b>INDICADOR DE CARGA BAJA DE BATERÍA</b>	<b>49</b>
<b>5.</b>	<b>FUNCIONAMIENTO</b>	<b>50</b>
5.1	LLAMADAS SALIENTES	50
5.2	LLAMADAS ENTRANTES	50
5.3	ACTIVAR/DESACTIVAR LA FUNCIÓN MANOS LIBRES	50
5.4	ALMACENAMIENTO DE NÚMEROS EN LA MEMORIA	50
5.5	LLAMAR A UN NÚMERO ALMACENADO EN LA MEMORIA	50
5.6	SILENCIO	51
5.7	AJUSTAR EL VOLUMEN	51
5.8	LOCALIZACIÓN DEL MICROTELÉFONO	51
5.9	AVISO DE FUERA DE ALCANCE	51
5.10	TECLA “R”	51
5.11	AJUSTE DEL VOLUMEN DEL TIMBRE Y LA MELODÍA	51
5.12	BLOQUEO DE LAS TECLAS	52
<b>6.</b>	<b>IDENTIFICACIÓN DEL NÚMERO LLAMANTE</b>	<b>52</b>
6.1	LLAMADAS NUEVAS	52
6.2	CONSULTAR LA LISTA DE LLAMADAS	52
6.3	LLAMAR A UN NÚMERO DESDE LA LISTA DE LLAMADAS	52
6.4	BORRAR UN NÚMERO DE LA LISTA DE LLAMADAS	52
6.5	GUARDAR EN LA MEMORIA UN NÚMERO REGISTRO DE LLAMADAS	53
<b>7.</b>	<b>ASOCIAR / DESASOCIAR UN MICROTELÉFONO</b>	<b>53</b>
7.1	ASOCIAR UN MICROTELÉFONO A UNA BASE TOPCOM BUTLER 2900/2920 53	
7.2	DESASOCIAR UN MICROTELÉFONO	53
<b>8.</b>	<b>TRANSFERENCIA DE LLAMADAS E INTERCOMUNICACIÓN ENTRE DOS MICROTELÉFONOS</b>	<b>54</b>
8.1	TRANSFERENCIA DE LLAMADAS Y LLAMADA A TRES DURANTE UNA LLAMADA EXTERNA	54
8.2	LLAMADA INTERNA (INTERFONO)	54
<b>9.</b>	<b>LA GARANTÍA TOPCOM</b>	<b>54</b>
<b>10.</b>	<b>SOLUCIÓN DE PROBLEMAS</b>	<b>55</b>
<b>11.</b>	<b>ESPECIFICACIONES TÉCNICAS</b>	<b>55</b>
<b>12.</b>	<b>VALORES PREDETERMINADOS DE FÁBRICA</b>	<b>55</b>

## INSTRUCCIONES DE SEGURIDAD

- Use sólo el conector del cargador suministrado. No utilice otros cargadores para evitar dañar los elementos de la batería.
- Use sólo baterías recargables del mismo tipo, excepto baterías ordinarias (salinas) o no recargables. Instale las baterías recargables respetando la polaridad (indicada en el compartimento de baterías del microteléfono).
- No toque el cargador ni los contactos con objetos puntiagudos o metálicos.
- Los teléfonos inalámbricos pueden interferir con el funcionamiento de algunos aparatos médicos.
- El microteléfono puede generar un zumbido desagradable en los audífonos para sordos.
- No coloque la unidad base en lugares húmedos ni a menos de 1'5 m de una fuente de agua. Proteja el microteléfono del agua.
- No use el teléfono en ambientes donde existan riesgo de explosiones.
- Deshágase de las baterías y conserve el teléfono de forma respetuosa con el ambiente.
- Puesto que los teléfonos inalámbricos no funcionan cuando falla el suministro eléctrico, es recomendable disponer de un teléfono fijo convencional o móvil para poder realizar llamadas de emergencia en estos casos.
- Este teléfono usa baterías recargables. Una vez alcanzado su ciclo máximo de vida, deberán eliminarse de acuerdo con las normativas medioambientales vigentes.

## CONSERVACIÓN

Para limpiar el teléfono use un paño ligeramente húmedo o un trapo antiestático. Nunca use detergentes o disolventes abrasivos.



## 1. BOTONES

- 1 Botones numéricos
- 2 Toma de línea
- 3 Remarcar / Pausa
- 4 Tecla R / Desplazamiento R/←
- 5 Memoria
- 6 Buscar
- 7 Silenciador del Micrófono
- 8 Botón Int
- 9 Indicador de carga (LED)
- 10 Examinador de llamadas
- 11 Ajuste del volumen/melodía
- 12 Bloqueo de teclado
- 13 Activar/desactivar el timbre
- 14 Manos libres
- 15 Indicador de carga (LED)

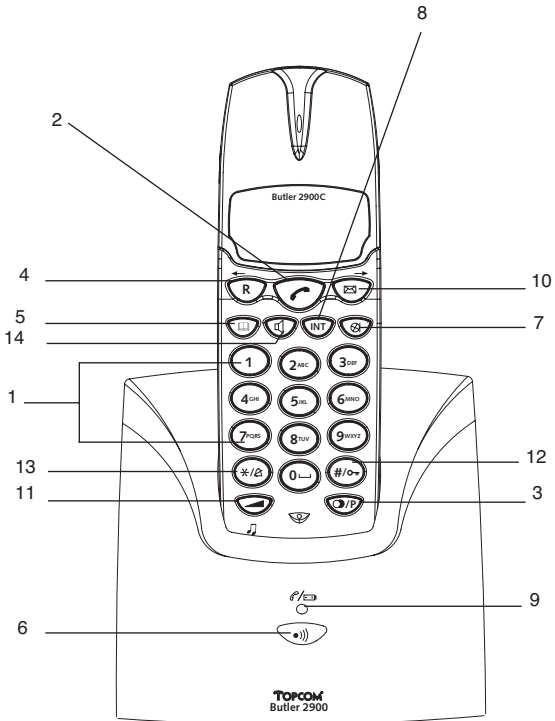
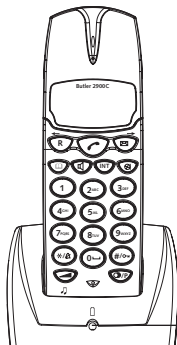

## 2. PANTALLA



SÍMBOLO:	SIGNIFICADO:
	Línea abierta
	Nuevos números en la lista de llamadas
	Indicador del estado de la carga de la batería recargable
	La antena indica la calidad de la recepción Cuando la unidad portátil está fuera de alcance, la antena parpadea.
	El micrófono está desconectado
	Se están configurando o utilizando para llamar los datos de las memorias.
	El teclado está bloqueado
	Existen más dígitos sin mostrar en la parte derecha
	Existen más dígitos sin mostrar en la parte izquierda
	Aparece cuando se está usando el teléfono en modo manos libres
	Indica que el timbre del teléfono está desactivado
	Avisa que hay mensajes nuevos en el buzón de voz
	Aparece cuando se está haciendo una llamada interna
HS-x	x = número de la unidad portátil en uso

## 3. INSTALACIÓN

### 3.1 BASE

- Conecte un extremo del conector del cable telefónico a la unidad base y el otro extremo a la roseta de la línea telefónica en la pared.
- Conecte el conector pequeño del alimentador de Corriente Alterna al teléfono y la clavija del otro extremo del cable del alimentador a la red eléctrica.

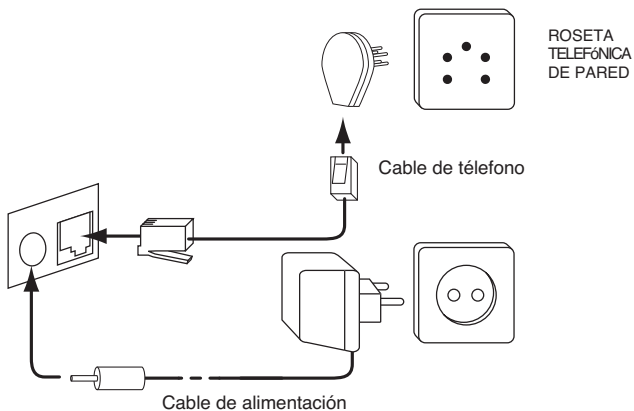



### 3.2 MULTI CHARGER

- Conecte el alimentador de Corriente Alterna a la red eléctrica

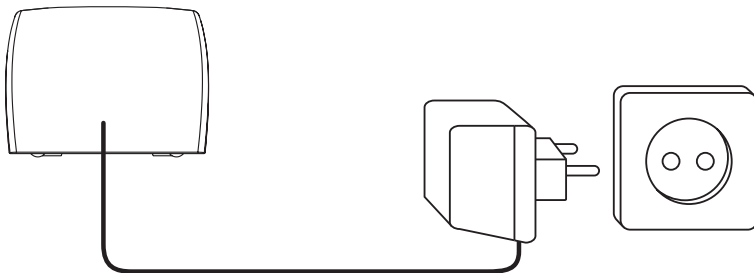

### 3.3 MICROTELÉFONO

- Introduzca 2 baterías recargables LR03 (AAA) dentro del compartimiento de la batería del microteléfono.

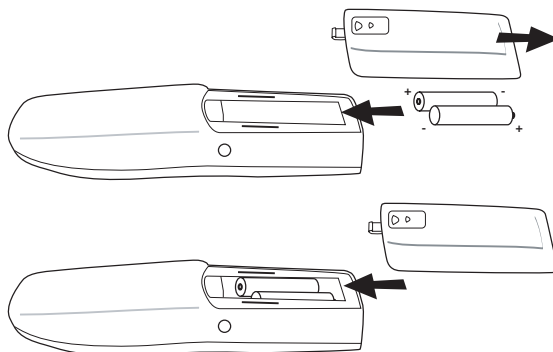



Ponga el microteléfono en la unidad base. El LED rojo indicador de carga  permanece iluminado siempre que el microteléfono se encuentra en la base.

Cargue el microteléfono durante un período de 24 horas antes de usarlo por primera vez. Para prolongar la vida de la batería, descárguela completamente de vez en cuando. Si escucha que el microteléfono emite un tono de aviso o aparece vacío el icono de la batería , póngalo enseguida a cargar en la unidad base.

## 4. INDICADOR DE CARGA BAJA DE BATERÍA

Cuando se agota la batería, el microteléfono deja de funcionar. Si la batería se queda sin ninguna carga y la pone a cargar durante poco tiempo, el símbolo de carga puede indicar incorrectamente que está completamente cargada. Esta situación hará que la capacidad de trabajo de la batería disminuya rápidamente. Para evitarlo, deje siempre cargando la batería con el microteléfono en la base durante 12 horas para asegurarse de que se recarga completamente.



-  Batería cargada
-  Batería descargada

Si el teléfono se queda sin carga mientras lo está utilizando, éste emitirá una señal de alerta. En este caso, coloque enseguida el microteléfono en la unidad base.



## 5. FUNCIONAMIENTO

### 5.1 LLAMADAS SALIENTES



#### 5.1.1 Hacer llamadas telefónicas

- Pulse el botón  (toma de línea). En breve escuchará el tono de invitación a marcar.
- Marque el número del teléfono deseado..
- Para finalizar la llamada, pulse el botón Line .





#### 5.1.2 Preparación para llamar con marcación en bloque

- Marque el número telefónico al que desee llamar. Si se equivoca, pulse el botón  (Silencio) para borrar el número incorrecto. Si no pulsa ningún número antes de 10 segundos, se borrará todo el número marcado hasta entonces y el microteléfono regresará al estado de reposo.
- Pulse el botón  para que se marque automáticamente el número introducido
- Pulse de nuevo el botón  para terminar la llamada.

#### 5.1.3 Remarcar el último número llamado

- Pulse la tecla Toma de Línea .
- El indicador de Línea/Carga  (LED) de la base parpadeará.
- Se escuchará el tono de línea.
- Pulse la tecla Rellamada . El último número llamado se volverá a marcar automáticamente sin tener que introducir nuevamente todos los números.

#### 5.1.4 Remarcar uno de los últimos 3 números llamados

- Pulse la tecla Rellamada . El último número telefónico llamado aparecerá en la pantalla. Para marcar uno de los últimos 3 números llamados, pulse varias veces la tecla Rellamada  hasta que el número deseado aparezca en la pantalla.
- Pulse la tecla Toma de Línea .
- El número que aparece en la pantalla se marcará automáticamente sin necesidad de volver a introducir los dígitos.
- Una vez terminada la llamada, pulse la tecla de línea  para colgar o deje el portátil en la base.

### 5.2 LLAMADAS ENTRANTES

- Cuando se recibe una llamada suena el timbre del microteléfono y el LED  de la base se ilumina. Pulse el botón  para contestar a la llamada entrante.

### 5.3 ACTIVAR/DESACTIVAR LA FUNCIÓN MANOS LIBRES

Esta función le permite comunicarse sin tener que sostener el microteléfono. Pulse la tecla  para activar la función Manos Libres.





Pulse el mismo botón para desactivarla.

**Nota:** Para cambiar el volumen desde la función Manos Libres, pulse el botón  (Volumen).

**Atención:** Las baterías se descargan antes cuando se usa las función manos libres durante mucho tiempo.

### 5.4 ALMACENAMIENTO DE NÚMEROS EN LA MEMORIA



Se pueden programar 10 memorias de marcación indirecta con números telefónicos compuestos por hasta 25 dígitos.

- Pulse y mantenga oprimido el botón  (memoria) hasta que el icono  aparezca en la pantalla.
- Introduzca el número de teléfono que desee almacenar.
- Pulse de nuevo el botón  para confirmar.
- Introduzca la posición de memoria (0-9) donde desee almacenar el número.
- Se escuchará un tono acústico de confirmación y desaparecerá el icono  de la pantalla.

**Nota:** Si usted desea introducir una pausa, pulse el botón /P Rellamada/ Pausa para crear una pausa de 3 seg. en la posición donde desee insertarla.



### 5.5 LLAMAR A UN NÚMERO ALMACENADO EN LA MEMORIA

- Pulse el botón , seguido por el número de la posición de memoria (0-9) donde se encuentra el número deseado.

- Pulse el botón . El número de la memoria se marcará automáticamente.
- Para terminar la llamada pulse el botón .

## 5.6 SILENCIO

Esta función permite desactivar el micrófono del microteléfono durante una conversación telefónica para que la persona al otro lado de la línea no pueda escucharle.

- Pulse el botón  durante una conversación. El micrófono se desconectará y el símbolo  aparecerá en la pantalla.
- Para reanudar la conversación con su interlocutor, vuelva a pulsar .

## 5.7 AJUSTAR EL VOLUMEN

Se puede ajustar el volumen del teléfono durante una conversación pulsando el botón  (Volumen). Obtendrá tres niveles de ajuste: alto, medio y bajo, sucesivamente.

**Nota:** También se puede ajustar el volumen del altavoz durante el funcionamiento en manos libres empleando el mismo procedimiento.

## 5.8 LOCALIZACIÓN DEL MICROTELÉFONO

Cuando se pulsa el botón  en la unidad base, el microteléfono emite una señal acústica durante 20 segundos que permite localizar la unidad perdida. Para detener el sonido, pulse cualquier tecla del microteléfono.

## 5.9 AVISO DE FUERA DE ALCANCE

Cuando el microteléfono se sitúa fuera del alcance útil de la unidad base durante una conversación, la unidad portátil emitirá una señal de aviso para que el usuario se acerque más a la unidad base.

## 5.10 TECLA "R"





Esta tecla se usa en España para acceder a los servicios especiales que proporcione la compañía telefónica que le suministra el servicio o para transferir llamadas si el teléfono está conectado a una centralita telefónica. Al pulsarla el aparato genera una interrupción temporizada de la línea (de 100 ms o 250 ms).

### 5.10.1 Ajustar el Intervalo de Interrupción



- Pulse y mantenga oprimido el botón  (Rellamada) durante 3 segundos.
- En la pantalla aparecerá:
- 'S' representando 100 ms
- o bien 'L' representando 250 ms
- La pantalla de ajuste del intervalo desaparecerá después de 2 seg.

## 5.11 AJUSTE DEL VOLUMEN DEL TIMBRE Y LA MELODÍA

### 5.11.1 Melodía del microteléfono

- Pulse y mantenga oprimido el botón  hasta que se escuche la melodía en uso.
- Seleccione una de las melodías (1-9) con las teclas de desplazamiento   o introduciendo directamente el número correspondiente (1 - 9).
- Vuelva a pulsar  para confirmar la selección.

### 5.11.2 Volumen del timbre del Microteléfono



- Con el teléfono en estado de reposo, pulse .
- El timbre del microteléfono sonará con el volumen que tenía seleccionado.
- Seleccione el volumen deseado con las teclas 1-5 o las teclas de desplazamiento  .
- Si no desea que suene el timbre cuando se reciba una llamada, pulse '0'.

### Nota:

- Se puede activar o desactivar el timbre de cada microteléfono asociado a la base pulsando y manteniendo oprimida la tecla cuando el teléfono se encuentra en estado de reposo.
- Tenga en cuenta que mientras permanezca en esta situación, el timbre de la unidad base nunca sonará.

## 5.12 BLOQUEO DE LAS TECLAS

Cuando el teclado está bloqueado, la pulsación de cualquier tecla o botón no produce ningún efecto mientras el teléfono se encuentra en estado de reposo (excepto pulsar la propia tecla ).

- Pulse y mantenga oprimida la tecla .
- Aparecerá  en la pantalla y el teclado quedará bloqueado.
- Para desbloquear el teclado, vuelva a pulsar y mantener oprimida la tecla .

Las llamadas entrantes también se pueden contestar pulsando el botón . Durante el transcurso de la llamada, el teclado funciona normalmente, pero una vez terminada el teclado volverá a bloquearse.

## 6. IDENTIFICACIÓN DEL NÚMERO LLAMANTE

El Topcom 2900 muestra los números de teléfono de las llamadas entrantes. Esta función sólo está disponible si se ha solicitado previamente a su compañía telefónica y ésta ofrece dicho servicio. Comuníquese con su operador de telefonía para más información. Cuando se recibe una llamada, los números se almacenan en una Lista de llamadas con capacidad para 20 números de teléfono (cada uno compuesto hasta por 25 dígitos). Si un número contiene más de los 14 dígitos que permite visualizar la pantalla a la vez, examine el resto desplazándolo con la tecla .





### 6.1 LLAMADAS NUEVAS

Cuando se reciben llamadas que no han sido contestadas, aparecerá el símbolo  intermitente en la pantalla.

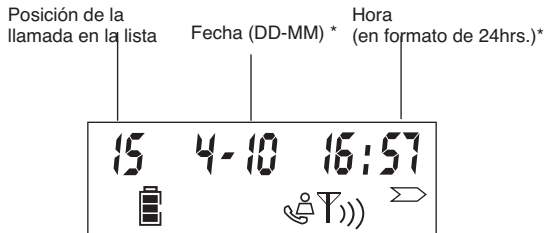
### 6.2 CONSULTAR LA LISTA DE LLAMADAS

- Pulse el botón . La pantalla mostrará la última llamada recibida. Si la lista está vacía, la pantalla mostrará 'NO CLIP'.
- La pantalla muestra los siguientes datos:



- Después de 5 segundos, aparecerá el número de teléfono. Si no desea ver la fecha, pulse .
- Para ver la llamada anterior, pulse la tecla  y para ver la siguiente, pulse la .
- Para abandonar la Lista de llamadas, pulse el botón .

**\* LA INFORMACIÓN DE HORA Y FECHA SÓLO APARECEN EN LA PANTALLA SI LA COMPAÑÍA TELEFÓNICA LAS ENVÍA JUNTO CON EL NÚMERO TELEFÓNICO DEL LLAMANTE. Algunos operadores de telefonía que ofrecen identificación del número llamante, no proporcionan la hora y la fecha de la llamada.**



### 6.3 LLAMAR A UN NÚMERO DESDE LA LISTA DE LLAMADAS

- Desplace la Lista de llamadas hasta que aparezca en la pantalla el número deseado.
- Pulse el botón . El número se marcará automáticamente.

### 6.4 BORRAR UN NÚMERO DE LA LISTA DE LLAMADAS

- Desplace la Lista de llamadas hasta que aparezca en la pantalla el número deseado.
- Pulse y mantenga oprimido el botón  (Silencio) durante 3 seg. para borrar el número.

## 6.5 GUARDAR EN LA MEMORIA UN NÚMERO REGISTRO DE LLAMADAS

- Desplace la Lista de llamadas hasta que aparezca en la pantalla el número deseado.
- Pulse y mantenga oprimido durante 3 segundos el botón  (Memoria).
- Introduzca la posición de la memoria (0-9) donde desee almacenar el número
- Pulse de nuevo el botón  para confirmar y regresar al estado de reposo.

## 7. ASOCIAR / DESASOCIAR UN MICROTELÉFONO

### 7.1 ASOCIAR UN MICROTELÉFONO A UNA BASE TOPCOM BUTLER 2900/2920



Cada unidad base permite asociar a ella hasta 5 microteléfonos compatibles GAP. De forma predeterminada, cada microteléfono está asociado a la base como microteléfono 1 (unidad base 1).

Sólo deberá asociar el microteléfono si:

- El microteléfono se ha desasociado de la base (para reinstalarla, por ejemplo).
- Desea asociar un microteléfono diferente a esta unidad base.

El procedimiento anterior sólo aplica al Topcom 2900 y a los Butler 1000, 1010, 1210, 2405, 2410, 2450, 2455, 2900, 2920 y conjunto microteléfono/base 3055 o compatibles GAP.

Mantenga oprimida durante 10 segundos la tecla  en la unidad base hasta que el indicador de Línea/Carga en la unidad base empiece a parpadear rápidamente. Continuará haciéndolo así durante un minuto para permitirle asociar el microteléfono mediante el siguiente procedimiento:

- Pulse y mantenga oprimidas a la vez las teclas  y  durante 3 seg.
- La pantalla mostrará lo siguiente:

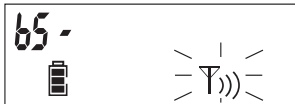

- Introduzca el número de la unidad base a la que desee asociar el microteléfono (1 – 4).
- La unidad empezará a intentar localizar la base y cuando la encuentre le solicitará que introduzca el código PIN (4 dígitos):



- Introduzca el código del PIN de la base (0000). Si el PIN es incorrecto, entonces el microteléfono volverá a intentar localizar la base.
- Una vez el microteléfono se encuentre registrado, en la pantalla aparecerá 'HS' seguido del número del microteléfono.

### 7.2 DESASOCIAR UN MICROTELÉFONO

Se puede desasociar un microteléfono de una base para sustituirlo por otro microteléfono:

- Pulse y mantenga oprimidas juntas durante 3 seg. las teclas  y .

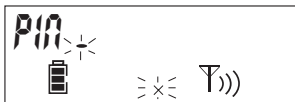

- Introduzca el código PIN (0000). Si el PIN es incorrecto, el microteléfono volverá al estado de reposo.



- Introduzca el número del microteléfono (1-5) que desee quitar.
- Si la operación se ha realizado correctamente, entonces la unidad volverá al estado de reposo; en caso contrario solicitará que se vuelva a introducir el número del microteléfono

**Nota:** Antes de poder quitar el microteléfono que tenga en uso deberá desasociar los demás microteléfonos existentes.



## 8. TRANSFERENCIA DE LLAMADAS E INTERCOMUNICACIÓN ENTRE DOS MICROTELÉFONOS

*Estas funciones sólo son posibles si existe más de un microteléfono (como en la versión TWIN/TRIPLE) registrado con la base.*

### 8.1 TRANSFERENCIA DE LLAMADAS Y LLAMADA A TRES DURANTE UNA LLAMADA EXTERNA

- Pulse la tecla INT seguida por el número (1 - 5) del otro microteléfono durante la llamada externa.
- El timbre del otro microteléfono empezará a sonar:
  - Cuando contesten el otro microteléfono podrá hablar dentro de una llamada interna.
  - Si cuelga el teléfono, la línea externa se conectará al microteléfono restante.
  - Si pulsa y mantiene oprimida durante 3 segundos la tecla INT, podrá hablar con el microteléfono 2 y con la línea externa a la vez (llamada a tres).
  - O bien pulse de nuevo la tecla INT para retomar la llamada externa.
- Para finalizar la llamada pulse el botón .

### 8.2. LLAMADA INTERNA (INTERFONO)

- Con el microteléfono en estado de reposo, pulse la tecla INT seguida por el número (1-5) del otro microteléfono.
- El timbre del otro microteléfono empezará a sonar. Para detener el timbre, pulse el botón .
- Si el interlocutor del otro microteléfono pulsa  para contestar la llamada podrán hablar por el circuito interno.
- Para finalizar la llamada, pulse el botón .

## 9. LA GARANTÍA TOPCOM

### 9.1 PERIODO DE GARANTÍA

Las unidades Topcom tienen un periodo de garantía de 24 meses. El periodo de garantía empieza el día que se compra la unidad nueva. La garantía en las baterías está limitada a 6 meses desde la compra. Los Consumibles o defectos que tienen un efecto insignificante para el funcionamiento o valor del equipo no están cubiertos. La garantía se tiene que probar presentando el recibo original de compra, en el que se indique la fecha de compra y el modelo del aparato.

### 9.2 TRATAMIENTO DE LA GARANTÍA

La unidad defectuosa hay que devolverla al centro de reparación de Topcom incluyendo una nota de compra válida. Si el aparato desarrolla un fallo durante el periodo de garantía, Topcom o su centro de reparación designado oficialmente repararan cualquier defecto causado por fallos materiales o de fabricación gratis. Topcom satisfará a su discreción sus obligaciones de garantía reparando o cambiando las unidades o piezas de la unidades defectuosas. En caso de cambio, el color y modelo pueden ser diferentes de la unidad original comprada. La fecha de compra inicial determinará el comienzo del periodo de garantía. No se ampliará el periodo de garantía si se cambia o repara la unidad por Topcom o sus centros de reparación designados.

### 9.3 EXCLUSIONES DE LA GARANTÍA

Los daños o defectos causados por tratamiento o utilización incorrectos y los daños resultantes del uso de piezas o accesorios no originales no recomendados por Topcom no están cubiertos por la garantía.

Los teléfonos inalámbricos de Topcom están diseñados para funcionar solo con baterías recargables. El daño causado por el uso de baterías no recargables no está cubierto por la garantía.

La garantía no cubre los daños causados por factores externos, como rayos, agua y fuego, ni los daños causados durante el transporte.

No se podrá reclamar la garantía si se ha cambiado, quitado o si ha quedado ilegible el número de serie de las unidades.

Cualquier reclamación de la garantía se invalidará si la unidad ha sido reparado, alterado o modificado por el comprador o por centros de reparación no cualificados o no designados oficialmente por Topcom.

## 10. SOLUCIÓN DE PROBLEMAS

PROBLEMA	CAUSA POSIBLE	SOLUCIÓN
Pantalla en blanco	Baterías descargadas	Compruebe la posición de las baterías Recargue las baterías
Sin tono de invitación a marcar	El cable del teléfono no está conectado correctamente	Revise la conexión del cable de la línea telefónica
Volumen del interlocutor demasiado bajo.		Ajuste el volumen durante la conversación pulsando la tecla del volumen
Volumen del timbre de la unidad portátil demasiado bajo.		Ajuste el volumen del timbre 

## 11. ESPECIFICACIONES TÉCNICAS

Alcance:	hasta 300 m en espacios abiertos hasta 50 m en interiores
Modos de marcación:	DTMF (multifrecuencia)
Baterías:	2 x 1'2V, 600 mAh LR03 Tipo (AAA) tipo NiMH recargables
Tiempo máximo en espera:	120 horas aprox.
Tiempo máximo en uso:	13 horas
Temperatura ambiente:	+5 °C a +45 °C
Humedad relativa aceptable:	25 a 85%
Alimentador de CA:	220/230 V, 50 Hz
Memorias	10 de marcación indirecta con capacidad para números de hasta 25 dígitos.

## 12. VALORES PREDETERMINADOS DE FÁBRICA

Intervalo de la apertura temporizada	100 ms
Tipo de marcación	Tonos (DTMF)
Volumen del timbre	Nivel 3
Melodía del timbre	Timbre 8
Código (PIN) de la base	0000

El sello CE corrobora la conformidad del equipo con los requerimientos básicos de la directiva R&TTE.

# **TOPCOM<sup>®</sup>**

visit our website

**[www.topcom.net](http://www.topcom.net)**