

Technics®

Operating Instructions

Bedienungsanleitung

Mode d'emploi

Istruzioni per l'uso

Instrucciones de funcionamiento

Betjeningsvejledning

Gebruiksaanwijzing

Bruksanvisning

Käyttöohjeet

Network Audio Control Player

Netzwerkaudio-Vorstufe

Préamplificateur lecteur réseau

Network Audio Control Player

Reproductor Audio en Red con Pre-amplificador

Netværkslydkontrolafspiller

Netwerk Audio Speler

Nätverksspelare med Intergrerat Försteg

Verkkoaudion ohjauslaite

SU-R1A

Music is borderless and timeless,
touching people's hearts across cultures and generations.
Each day the discovery of a truly emotive experience
from an unencountered sound awaits.
Let us take you on your journey to rediscover music.

Rediscover Music™

Technics

Thank you for purchasing this product.
Please read these instructions carefully before using this product, and save this manual for future use.

For the United Kingdom and Ireland customers

Sales and Support Information

Customer Communications Centre

- For customers within the UK: 0333 222 8777
- For customers within Ireland: 01 447 5229
- Monday–Friday 9:00 am – 5:00 pm, (Excluding public holidays).
- For further support on your product, please visit our website: www.technics.com/uk/

■ **Features of this unit**

This unit offers the following features:

Technics Digital Link

Technics has minimised the length of the signal path by enclosing the network audio player and input selector, which handle very weak signals, into the same chassis, and reduced noise entering weak signals as much as possible by using a separate chassis for the power amplifier, which handles high frequencies and large currents. In addition, Technics's newly developed signal transmission interface minimises the degradation of time accuracy and amplitude accuracy that occurs when signals are transmitted between the network control player and the power amplifier, achieving an ideal amplifier configuration.

Digital Noise Isolation Architecture

Since most digital content storage media are intended for use with PCs, they are not designed with consideration for low noise, which is critical to pure audio reproduction. To overcome this challenge, this unit employs a thorough measure against jitter and outstanding noise blocking technology for each of its interfaces, delivering clear and stable sound.

Separated Analogue/Digital Power Supply

A dedicated low-noise R-core transformer with excellent regulation characteristics is provided individually for analogue and for digital circuit, achieving high quality sound reproduction.

■ **Recommended devices**

We recommend using Technics devices (optional) for superior audio quality.

Product name	Model number
Stereo Power Amplifier	SE-R1
Speaker System	SB-R1

Safety precautions

WARNING

Unit

- To reduce the risk of fire, electric shock or product damage.
 - Do not expose this unit to rain, moisture, dripping or splashing.
 - Do not place objects filled with liquids, such as vases, on this unit.
 - Use only the recommended accessories.
 - Do not remove covers.
 - Do not repair this unit by yourself. Refer servicing to qualified service personnel.
 - Do not let metal objects fall inside this unit.
 - Do not place heavy items on this unit.

AC mains lead

- To reduce the risk of fire, electric shock or product damage.
 - Ensure that the power supply voltage corresponds to the voltage printed on this unit.
 - Insert the mains plug fully into the socket outlet.
 - Do not pull, bend, or place heavy items on the lead.
 - Do not handle the plug with wet hands.
 - Hold onto the mains plug body when disconnecting the plug.
 - Do not use a damaged mains plug or socket outlet.
- The mains plug is the disconnecting device.
Install this unit so that the mains plug can be unplugged from the socket outlet immediately.

CAUTION

Unit

- Do not place sources of naked flames, such as lighted candles, on this unit.
- This unit may receive radio interference caused by mobile telephones during use. If such interference occurs, please increase separation between this unit and the mobile telephone.
- This unit is intended for use in moderate and tropical climates.

Placement

- Place this unit on an even surface.
- To reduce the risk of fire, electric shock or product damage.
 - Do not install or place this unit in a bookcase, built-in cabinet or in another confined space. Ensure this unit is well ventilated.
 - Do not obstruct this unit's ventilation openings with newspapers, tablecloths, curtains, and similar items.
 - Do not expose this unit to direct sunlight, high temperatures, high humidity, and excessive vibration.
- Do not lift or carry this unit by holding any of its knobs. Doing so may cause this unit to fall, resulting in personal injury or malfunction of this unit.

Battery

- Danger of explosion if battery is incorrectly replaced. Replace only with the type recommended by the manufacturer.
- Mishandling of batteries can cause electrolyte leakage and may cause a fire.
 - Remove the battery if you do not intend to use the remote control for a long period of time. Store in a cool, dark place.
 - Do not heat or expose to flame.
 - Do not leave the battery(ies) in a car exposed to direct sunlight for a long period of time with doors and windows closed.
 - Do not take apart or short circuit.
 - Do not recharge alkaline or manganese batteries.
 - Do not use batteries if the covering has been peeled off.
 - Do not mix old and new batteries or different types at the same time.
- When disposing of the batteries, please contact your local authorities or dealer and ask for the correct method of disposal.

Safety information for customers in Norway

NORSK

ADVARSEL

Produkt

- For å redusere faren for brann, elektrisk støt eller skade på apparatet:
 - Utsett ikke produktet for regn, fukt, drypping eller sprut.
 - Ikke plasser objekter som er fylt med væske, som vaser, på apparatet.
 - Bruk kun anbefalt tilbehør.
 - Fjern ikke deksler.
 - Reparer ikke denne enheten selv, overlatt service til kvalifisert servicepersonell.

Vekselstrømnett

- Nettstøpelet er trukket ut fra denne enheten.
Installer denne enheten slik at nettstøpelet umiddelbart kan trekkes fra stikkkontakten.

FORSIKTIG

Produkt

- Plasser ikke åpen ild, slik som levende lys, oppå apparatet.
- Denne enheten er beregnet for bruk i moderate og tropiske klimaer.

Plassering

- For å redusere faren for brann, elektrisk støt eller skade på apparatet:
 - Ikke plasser apparatet i en bokhylle, et innebygget kabinett eller et annet lukket sted. Pass på at produktet er godt ventilert.
 - Apparatets ventilasjonsåpninger må ikke dekkes til med aviser, duker, gardiner eller lignende.



Caution for AC Mains Lead

(For the AC mains plug of three pins)

For your safety, please read the following text carefully.

This appliance is supplied with a moulded three pin mains plug for your safety and convenience.

A 10-ampere fuse is fitted in this plug.

Should the fuse need to be replaced please ensure that the replacement fuse has a rating of 10-ampere and that it is approved by ASTA or BSI to BS1362. Check for the ASTA mark  or the BSI mark  on the body of the fuse.

If the plug contains a removable fuse cover you must ensure that it is refitted when the fuse is replaced.

If you lose the fuse cover the plug must not be used until a replacement cover is obtained.

A replacement fuse cover can be purchased from your local dealer.

Before use

Remove the connector cover.

How to replace the fuse

The location of the fuse differ according to the type of AC mains plug (figures A and B). Confirm the AC mains plug fitted and follow the instructions below. Illustrations may differ from actual AC mains plug.

1. Open the fuse cover with a screwdriver.

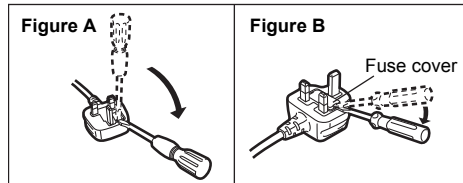

2. Replace the fuse and close or attach the fuse cover.

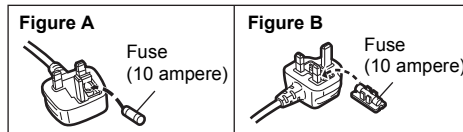

Disposal of Old Equipment and Batteries Only for European Union and countries with recycling systems

These symbols on the products, packaging, and/or accompanying documents mean that used electrical and electronic products and batteries must not be mixed with general household waste.

For proper treatment, recovery and recycling of old products and used batteries, please take them to applicable collection points in accordance with your national legislation.

By disposing of them correctly, you will help to save valuable resources and prevent any potential negative effects on human health and the environment.

For more information about collection and recycling, please contact your local municipality.

Penalties may be applicable for incorrect disposal of this waste, in accordance with national legislation.



Note for the battery symbol (bottom symbol):

This symbol might be used in combination with a chemical symbol. In this case it complies with the requirement set by the Directive for the chemical involved.



Table of contents

Safety precautions	5	Using iPhone/iPad/iPod	16
Accessories	6	Using AirPlay	17
Unit care	6	Using USB device	17
Control reference guide	7	Using PC, etc.	19
Getting started	9	Sound adjustment	20
Basic operations	13	Others	21
Network settings	14	Troubleshooting	23
Playing back music files on the DLNA server	15	Specifications	26

About descriptions in these operating instructions

- Pages to be referred to are indicated as “⇒ ○○”.
- The illustrations shown may differ from your unit.
- Unless otherwise indicated, operations are described using the remote control.

Accessories

For the United Kingdom and Ireland

For the Middle East

- 1 AC mains lead
(K2CT2YY00109)

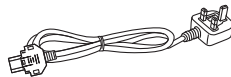

For Continental Europe

- 1 AC mains lead
Except for Switzerland
(K2CQ2YY00132)

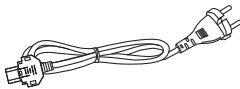

For Continental Europe

- 1 AC mains lead
For Switzerland
(K2CS2YY00001)

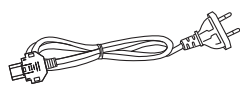

- 1 Remote control
(N2QAYA000095)



- 2 Batteries for remote control

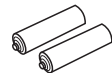

- Product numbers provided in these operating instructions are correct as of April 2017. These may be subject to change.
- Do not use AC mains lead with other equipment.
- In Saudi Arabia, please use the moulded three pin mains plug.

■ Using the remote control

Insert the battery so the terminals (+ and –) match those in the remote control.
Point it at the remote control signal sensor on this unit. (⇒ 7)

- Keep the batteries out of reach of children to prevent swallowing.

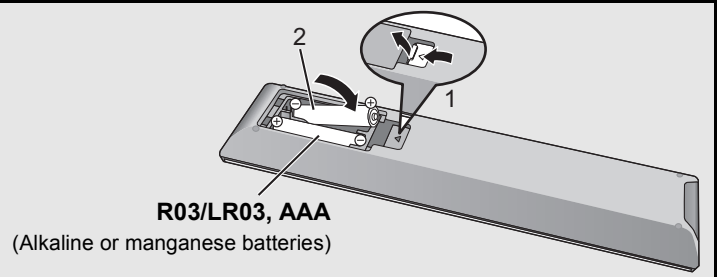

Unit care

Pull out the AC mains lead from the outlet before maintenance. Clean this unit with a soft cloth.

- When dirt is heavy, wring a wet cloth tightly to wipe the dirt, and then wipe it with a soft cloth.
- Do not use solvents including benzene, thinner, alcohol, kitchen detergent, a chemical wiper, etc. This might cause the exterior case to be deformed or the coating to come off.

Control reference guide

This unit

■ Front

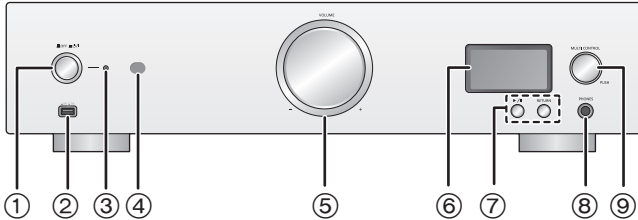

- ① **Unit on/off button** [OFF / I]
Use this button to turn the unit on and off.
[OFF] (off): The unit is off.
[/ I] (on): The unit is on.
• The unit is still using a small amount of power in off mode. Off mode uses less power. (⇒ 26)
- ② **Port for iPhone/iPad/iPod and USB devices**
(== DC 5 V 2.1 A) (⇒ 16, 17)
- ③ **Power indicator**
The colour of the indicator changes according to the status of this unit.
- | | |
|-------------|------------------------------|
| Blue | The unit is on. |
| Red | The unit is in standby mode. |
- ④ **Remote control signal sensor**
Distance: Within approx. 7 m directly in front
Angle: Approx. 30° left and right
- ⑤ **Volume knob**
Adjust the volume of the headphones or the SE-R1. (⇒ 13)
• It is not possible to adjust the volume of devices connected to the analogue or digital audio output terminals.
• The speed at which the volume is adjusted varies depending on how fast you turn the knob.
- ⑥ **Display**
• The input source, playback status and other information are displayed. For more details, check the support site below as well as these operating instructions.
www.technics.com/support/
- ⑦ **Basic control buttons**
- | | |
|---------------|--------------------------------|
| | Play/Pause |
| RETURN | Return to the previous display |
- Press and hold [RETURN] on the unit to display the HOME menu. (⇒ 13)
- ⑧ **Headphones jack**
For connecting a headphone plug.
• Excessive sound pressure from earphones and headphones can cause hearing loss.
• Listening at full volume for long periods may damage the user's ears.
- ⑨ **Multi-control knob** (⇒ 13)
• Turn this knob clockwise or anticlockwise to switch the input source, scroll through items, and skip during playback.
• To set an item, press the knob; to enter the menu screen, press and hold it.

■ Rear

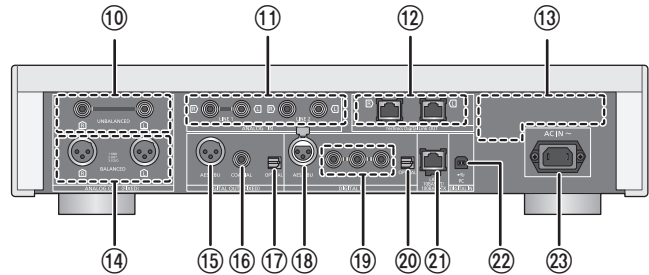

- ⑩ **Analogue audio output terminals [UNBALANCED]** (⇒ 10)
- ⑪ **Analogue audio input terminals [LINE1]/[LINE2]** (⇒ 10)
- ⑫ **System terminal [Technics Digital Link OUT]** (⇒ 9)
- ⑬ **Product identification marking**
The model number is indicated.
- ⑭ **Analogue audio output terminal [BALANCED]** (⇒ 10)
- ⑮ **Digital audio output terminal [AES/EBU]** (⇒ 11)
- ⑯ **Digital audio output terminal [COAXIAL]** (⇒ 11)
- ⑰ **Digital audio output terminal [OPTICAL]** (⇒ 11)
- ⑱ **Digital audio input terminal [AES/EBU]** (⇒ 11)
- ⑲ **Digital audio input terminals [COAXIAL1]/[COAXIAL2]/[COAXIAL3]** (⇒ 11)
- ⑳ **Digital audio input terminal [OPTICAL]** (⇒ 11)
- ㉑ **LAN port [LAN]** (⇒ 14)
- ㉒ **Digital audio input terminal [PC]** (⇒ 19)
For connecting to a PC, etc.
- ㉓ **AC IN terminal [AC IN ~] (~) (⇒ 12)**

- Class II equipment
(The construction of the product is double-insulated.)
- I On
- Standby

Remote control

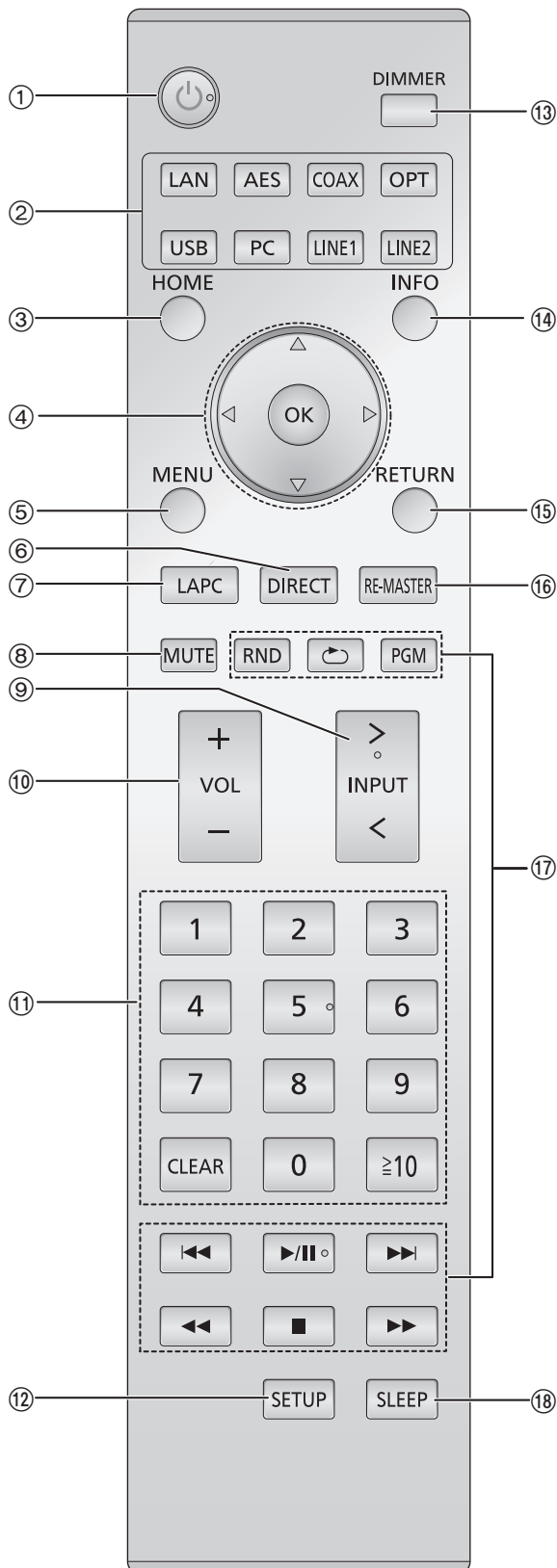

- ① **[⏻]: Standby/on switch**
Press to switch the unit from on to standby mode or vice versa. In standby mode, the unit is still consuming a small amount of power.
• The remote control do not operate when the power indicator is off.
- ② **Select the input source**
- ③ **[HOME]: Display HOME menu**
- ④ **[▲, ▼, ◀, ▶]/[OK]: Selection/OK**
- ⑤ **[MENU]: Enter menu (⇒ 21)**
- ⑥ **[DIRECT]: Turn on/off Direct mode (⇒ 20)**
- ⑦ **[LANC]: Measure the characteristics of the amplifier and correct its output (⇒ 12)**
- ⑧ **[MUTE]: Mute the sound of the headphones or the SE-R1 (⇒ 13)**
- ⑨ **[> INPUT <]: Select the input source**
- ⑩ **[+ VOL -]: Adjust the volume of the headphones or the SE-R1 (⇒ 13)**
• It is not possible to adjust the volume of devices connected to the analogue or digital audio output terminals.
- ⑪ **Numeric buttons, etc.**
• To select a 2-digit number
Example:
16: [≥10] → [1] → [6]
• To select a 4-digit number
Example:
1234: [≥10] → [≥10] → [≥10] → [1] → [2] → [3] → [4]
• [CLEAR]: Clear the entered value.
- ⑫ **[SETUP]: Enter setup menu (⇒ 14, 20, 21, 22, 23)**
- ⑬ **[DIMMER]: Adjust the brightness of the display, etc. (⇒ 13)**
- ⑭ **[INFO]: View content information**
Press this button to display the track, artist, and album names, file type, sampling frequency, and other information.
- ⑮ **[RETURN]: Return to the previous display**
- ⑯ **[RE-MASTER]: Turn on/off Re-master (⇒ 20)**
- ⑰ **Basic playback control buttons**
- ⑱ **[SLEEP]: Set the sleep timer (⇒ 21)**

Getting started

- Turn off all equipment before connection and read the appropriate operating instructions.
- Do not connect the AC mains lead until all other connections are complete.
- Insert the plugs of the cables to be connected all the way in.
- Do not bend cables at sharp angles.

System control connection to an SE-R1

- You can output digital audio signals from this unit and play back music.
- You can automatically link this unit with the SE-R1 and operate them easily with the remote control. (⇒ 23)

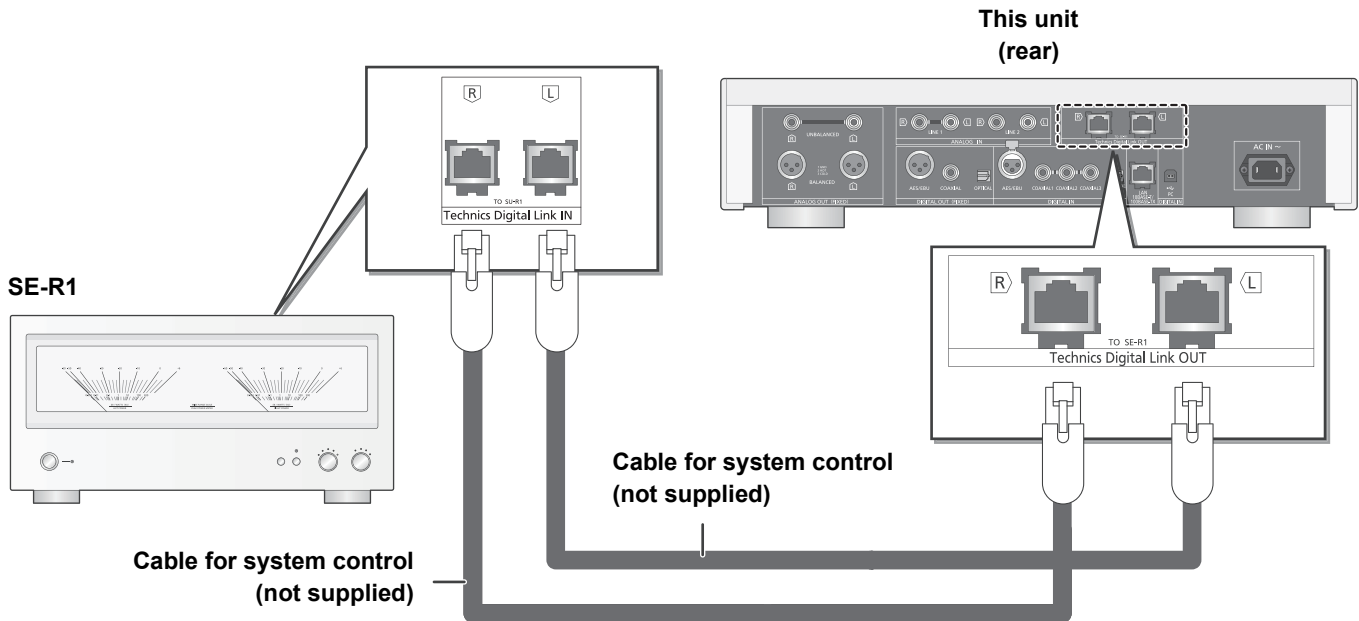

- Use category 7 or above straight LAN cables (STP) when connecting to peripheral devices.
- We recommend using cables with a length of 3 m or less.
- The system terminal and the LAN port are identical in shape. Be careful not to mistakenly connect either of the cables for system control connected to the system terminal of the SE-R1 to the LAN port.
- Do not connect an SE-R1 in any other way than described above.

■ Polarity of the balanced audio terminals

Insert the cable pins so that their polarities match the polarities of the holes.

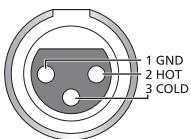

■ To disconnect the balanced cables

Pull out the cables while pressing [PUSH] at the top of the terminals.

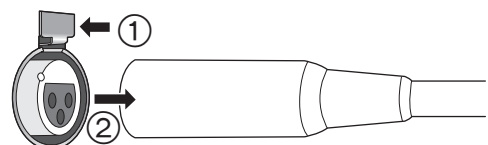

Connecting to analogue audio input devices

You can output analogue audio signals from this unit and play back music.

e.g.,

Pre-amplifier with balanced input terminals

Pre-amplifier with unbalanced input terminals

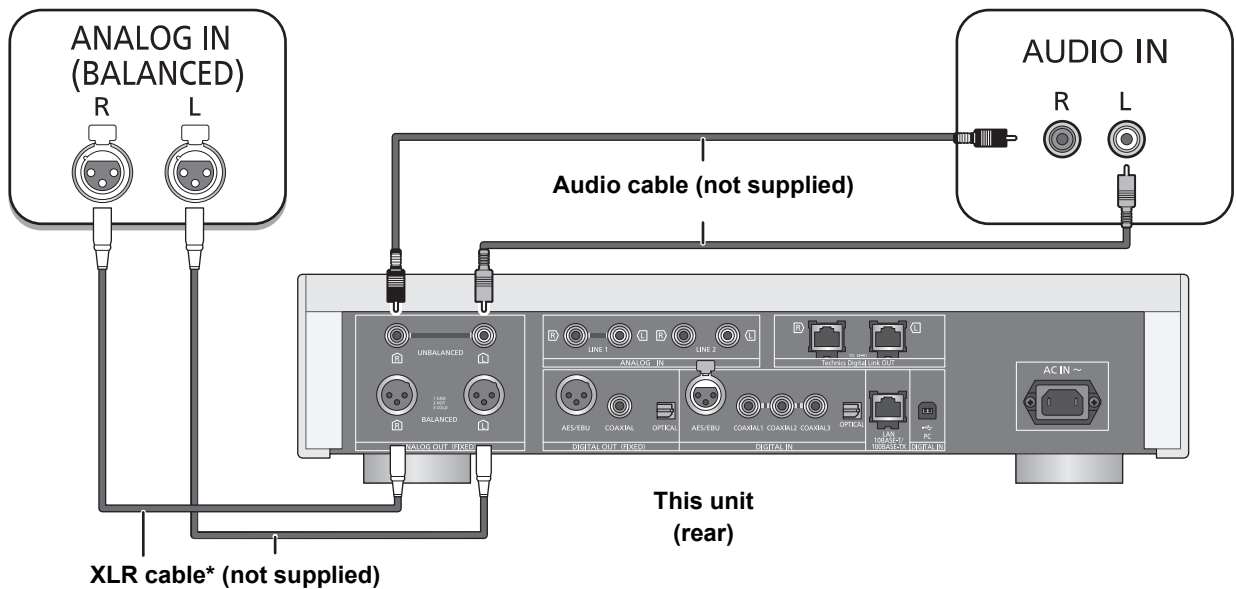

* We recommend using cables with a length of 3 m or less.

Connecting to analogue audio output devices

You can input analogue audio signals to this unit and play back music.

e.g.,

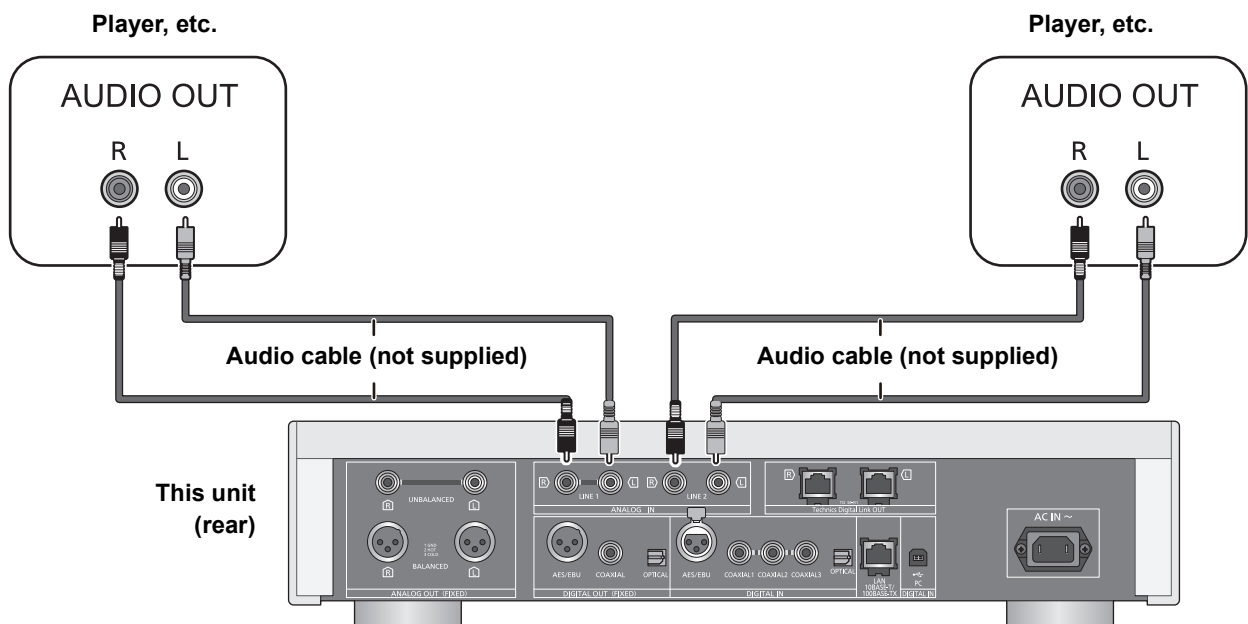

Connecting to digital audio input devices

You can output digital audio signals from this unit and play back music.

e.g.,

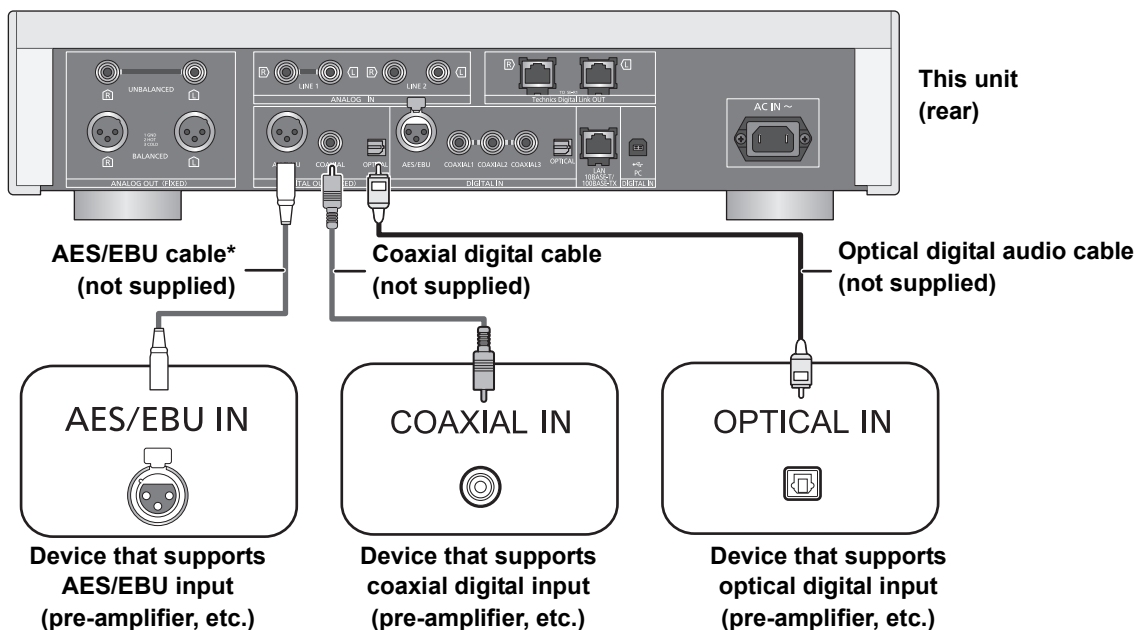

* We recommend using cables with a length of 3 m or less.

Connecting to digital audio output devices

You can input digital audio signals to this unit and play back music.

e.g.,

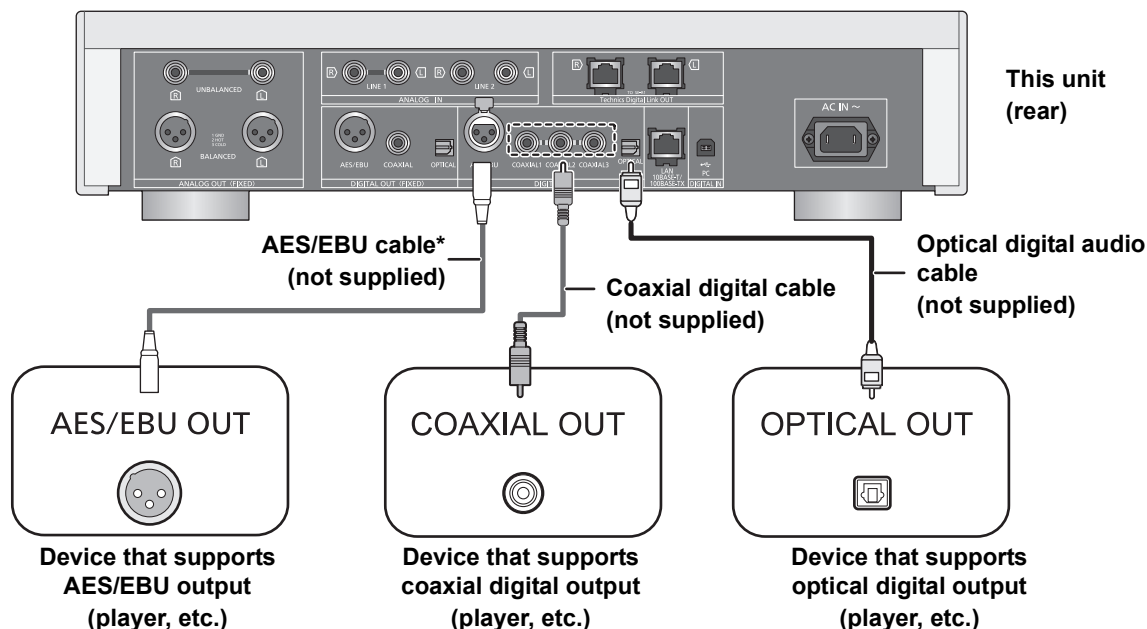

* We recommend using cables with a length of 3 m or less.



• The digital audio input of this unit supports only the linear PCM (LPCM) signals listed below. For details, refer to the operating instructions of the connected device.

Input terminal	Sampling frequency	Number of quantization bits
AES/EBU digital input, Coaxial digital input	32/44.1/48/88.2/96/176.4/192 kHz	16/24 bit
Optical digital input	32/44.1/48/88.2/96 kHz	16/24 bit

AC mains lead connection

Connect only after all other connections are completed.

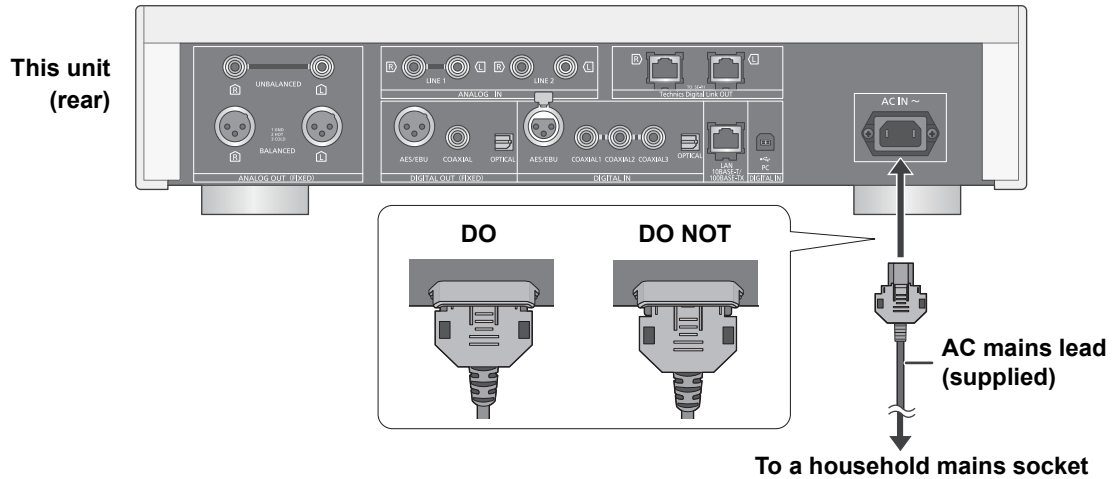

■ To disconnect the AC mains lead from this unit

Pull out the AC mains lead while pressing the top and bottom sides of the connector.

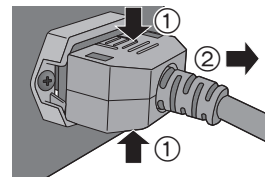

Measuring the characteristics of the amplifier and correcting its output

If the SE-R1 is connected to this unit via the system control function, you can operate using the remote control of this unit.

Press and hold [LAPC] until the LAPC indicator on the SE-R1 starts to blink.

- The SE-R1 will start measuring the characteristics of the amplifier if it is connected to the speakers.



- For information on the operations of the SE-R1, please also refer to its operating instructions.

Basic operations

Preparation

- Prepare the music that you want to play back.
- Turn on the connected device (amplifier, etc.) and lower its volume.

1 Press the unit on/off button to the [ / I] position.

- The power indicator lights up in blue.

2 Press any of the input source buttons. (⇒ 8)

LAN	Connects this unit to a network and plays back music over it. (⇒ 15)
AES	Plays back music from digital audio output devices. <ul style="list-style-type: none">• Press [COAX] repeatedly to select "COAX1"/"COAX2"/"COAX3".
COAX	
OPT	
USB	Plays back music stored on a USB device or an iPhone/iPad/iPod. (⇒ 16, 17, 18)
PC	Plays back music stored on a PC, etc. (⇒ 19)
LINE1/LINE2	Plays back music from analogue audio output devices.

3 Press [▲, ▼] to select an item and then press [OK].

- If there are any other items, repeat this step.

4 Start play.

■ Using the multi-control knob

- 1 Press and hold [RETURN] on the unit to display the HOME menu.
- 2 Turn the multi-control knob clockwise or anticlockwise to select an input source, and then press the knob.
- 3 Turn the multi-control knob clockwise or anticlockwise to select an item, and then press the knob.
- 4 Start play.

Adjusting the volume of the headphones or the SE-R1

Connect this unit and the SE-R1 with cables for system control. (⇒ 23)



■ Adjusting the volume

Press [+ VOL -].

- -- dB (min), -99.0 dB to 0 dB (max)
- When adjusting the volume of the SE-R1, set the input selector knob on the SE-R1 to [DIGITAL].

■ Muting the sound

Press [MUTE].

- "  × " is displayed.
- Press again to cancel. "  × " is also cancelled when the volume is adjusted or the unit is turned off.

Display brightness

The brightness of this unit's display and the power indicator can be changed.

Press [DIMMER] repeatedly.



- When the display is turned off, it will light up only when you operate this unit. Before the display turns off again, "Display Off" will be displayed for a few seconds.

Operations using the dedicated app "Technics Music App"

If you install the dedicated app "Technics Music App" (free of charge) on your tablet/smartphone, you can control this unit and the SE-R1 using a wide variety of functions.

For details, visit:

www.technics.com/support/

Network settings

You can stream music from an iOS device (iPhone/iPad/iPod), an Android™ device or a PC (Mac/Windows) to this unit by using the AirPlay or DLNA feature. (⇒ 15, 17)

To use these features, this unit must join the same network as the AirPlay compatible device or the DLNA compatible device.

Wired LAN connection

Normally, just connecting a LAN cable will complete the setup.

**This unit
(rear)**

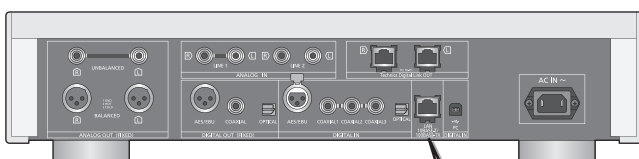

Broadband router, etc.

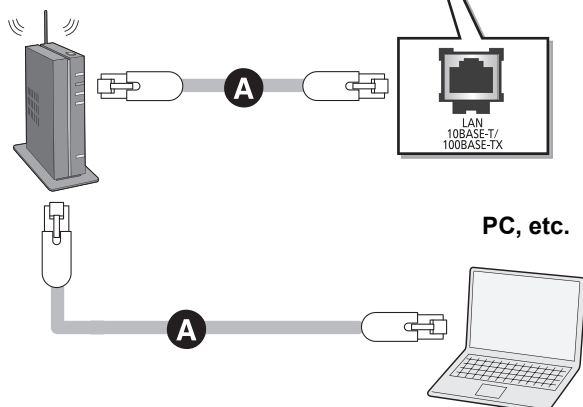

A: LAN cable (not supplied)

- 1 Disconnect the AC mains lead.
- 2 Connect this unit to a broadband router, etc. using a LAN cable.
- 3 Connect the AC mains lead to this unit, and press the unit on/off button to the [ / I] position. (⇒ 12)

To make network-related settings

You can change this unit's name on the network (Friendly Name*), and use specific IP address, subnet mask, default gateway, primary DNS, etc.

• Do not play back music while changing these settings.

- 1 Press [SETUP].
- 2 Press [▲, ▼] repeatedly to select "Network" and then press [OK].
- 3 Select and input the details.
- 4 Press [OK] to apply the settings.
- 5 Press [RETURN] repeatedly to exit the settings.
- 6 Press [⏻] to turn the unit to standby mode.
 - Wait until "Please Wait" disappears.
- 7 Perform "Wired LAN connection". (⇒ left)



- Use category 7 or above straight LAN cables (STP) when connecting to peripheral devices.
- The LAN port and the system terminal are identical in shape. Be careful not to mistakenly connect the LAN cable connected to another device, such as a broadband router, to the system terminal.
- Inserting any cable other than a LAN cable in the LAN port can damage the unit.
- If you try to change the network settings immediately after turning on this unit, it may take some time until the network setup screen is displayed.

* For information on the Friendly Name setting, check the support site below.

www.technics.com/support/

Playing back music files on the DLNA server

You can share music files stored in the DLNA Certified media server (PC, smartphone, etc.) connected to your home network, and enjoy the contents with this unit.

- About supported format, refer to “File format” (⇒ 28)

Preparation

- Complete the network settings. (⇒ 14)
- Connect the device to be used to the same network as this unit.
- Add the contents and folder to the libraries of the Windows Media® player 11 or 12, or a smartphone, etc.
 - Playlist of Windows Media® player can play back only the contents that are stored in the libraries.
 - To use Windows Media® Player for streaming, you need to configure it in advance.

Playing back content stored on the DLNA server by controlling it from this unit

You can play back music stored on the DLNA server on this unit (DMP—Digital Media Player) by controlling the DLNA server with this unit.

- 1 Press [LAN].
 - The server selection screen will be displayed.
- 2 Press [▲, ▼] to select a DLNA server on the network, and then press [OK].
 - The folder/content selection screen will be displayed.
 - Folders/content may be displayed in different order from the order on the server, depending on its specifications.
- 3 Press [▲, ▼] to select an item and then press [OK].
 - If there are any other items, repeat this step.

Operations on the remote control

Stop	Press [■].
Pause	Press [▶/]. • Press again to restart play.
Skip	Press [◀◀] or [▶▶] to skip track. • If you press either of these buttons during pause, playback will restart.
Search	During play or pause, press and hold [◀◀] or [▶▶].

■ Random repeat playback

Press [RND].

Each time you press the button:

On	All tracks in a folder are repeated randomly. • “RND ↻” is displayed.
Off	Turns off random repeat mode.

■ Repeat playback

Press [↻].

Each time you press the button:

1-Track	Only plays the selected track. • “1 ↻” is displayed.
All	All tracks in a folder are repeated. • “↻” is displayed.
Off	Turns off repeat mode.

Playing back content stored on the DLNA server by controlling it from a DMC

By controlling a DMC (Digital Media Controller) compatible device, you can play back music stored on the DLNA server on this unit (DMR—Digital Media Renderer).

- 1 Press the unit on/off button to the [⏻/⏪] position.
- 2 Operate the DMC compatible device and connect to this unit.

- The device name of this unit will be displayed as “Technics SU-R1A _____”^{*1, 2}.
- For details on how to use DMC compatible devices, refer to the operating instructions of the devices or the software.



- You cannot use random repeat playback in combination with other playback modes.
- When you operate DMC, playback of other audio sources will stop and DLNA output will have priority.
- Depending on the contents and the connected equipment, operations or playback may not be possible.

*1 “_” stands for a digit that is unique to each set.

*2 The device name can be changed from “To make network-related settings”. (⇒ 14)

Using iPhone/iPad/iPod

Connect your iPhone/iPad/iPod, and you can play back music stored on iPhone/iPad/iPod or charge iPhone/iPad/iPod.

Compatible iPhone/iPad/iPod

iPhone 6 Plus / iPhone 6 / iPhone 5s / iPhone 5c / iPhone 5 / iPhone 4s / iPhone 4 / iPhone 3GS / iPhone 3G
iPad Air / iPad (3rd and 4th generation) / iPad 2 / iPad / iPad mini with Retina display / iPad mini
iPod touch (2nd through 5th generation)
iPod nano (3rd through 7th generation)

(as of September 2014)



- Compatibility depends on the software version. Update your iPhone/iPad/iPod to the latest software before using it with this unit.
- Please be aware that Panasonic accepts no responsibility for the loss of data and/or information.
- Do not connect the following models to the port:
 - iPod classic, iPod [4th (colour display), and 5th (video) generation], iPod nano (1st generation)
 Unexpected behaviour may occur.
- Operation results may vary depending on the iPhone/iPad/iPod models or the iOS version.

Connecting an iPhone/iPad/iPod

When connecting an iPhone/iPad/iPod, use the dedicated USB cable (not supplied).

e.g.,

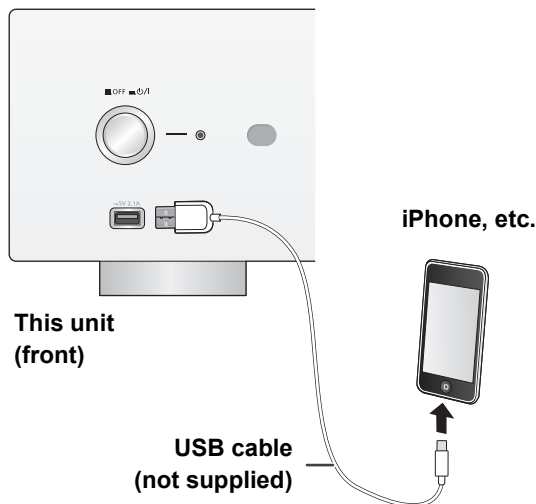

Listening to music stored on an iPhone/iPad/iPod

- 1 Connect iPhone/iPad/iPod to the unit.
- 2 Press [USB].
- 3 Start play.

Operations on the remote control

Stop	Press [■].
Pause	Press [▶/]. • Press again to restart play.
Skip	Press [◀◀] or [▶▶] to skip track.
Search	During play or pause, press and hold [◀◀] or [▶▶].



- It may be necessary to select the album, artist, etc. on the iPhone/iPad/iPod.
- Depending on the iPhone/iPad/iPod models, operations on the remote control may not be possible.

Charging an iPhone/iPad/iPod

During unit on, charging starts when an iPhone/iPad/iPod is connected to this unit.

- Charging is not possible when this unit is turned off.
- Make sure the unit is turned on when you start charging.
 - When charging an iPhone/iPad/iPod whose battery is depleted, do not turn this unit to standby mode until the iPhone/iPad/iPod becomes operational.
- Check the iPhone/iPad/iPod to see if the battery is fully charged. Once fully charged, remove the iPhone/iPad/iPod.
- Charging stops when the battery is fully charged. The battery will deplete naturally.

Using AirPlay

AirPlay works with iPhone, iPad, and iPod touch with iOS 4.3.3 or later, Mac with OS X Mountain Lion or later, and PC with iTunes 10.2.2 or later.

Listening to music with AirPlay

Preparation

- Complete the network settings. (⇒ 14)
- Connect the iOS device or PC to the same network as this unit.

- 1 **iOS device** : Start the “Music” (or iPod) app.
PC : Start “iTunes”.

- 2 Select “Technics SU-R1A _ _ _ _ _”^{*1, 2} from the AirPlay  icon.
 - Check the volume settings before starting the playback. (When AirPlay is used for the first time, the volume may be output at the maximum setting.)

- 3 Start play.
 - The playback will start with a slight delay.

Operations on the remote control

Stop	Press [■].
Pause	Press [▶/]. • Press again to restart play.
Skip	Press [◀◀] or [▶▶] to skip track.



- Playback of other audio sources will stop and AirPlay output will have priority.
- Volume changes on the iOS device or iTunes will be applied to this unit. (Refer to the iTunes Help for the required settings in iTunes.)
- With some iOS and iTunes versions, it may not be possible to restart the AirPlay playback if the selector is changed or the unit is turned off, during the AirPlay playback. In this case, select a different device from the AirPlay icon of the Music app or iTunes and then re-select this unit as the output speakers.
- AirPlay will not work when playing back videos on iTunes.

*1 “_” stands for a digit that is unique to each set.

*2 The device name can be changed from “To make network-related settings”. (⇒ 14)

Using USB device

You can play back music stored on a USB device.

- This unit does not guarantee connection with all USB devices.
- FAT16 and FAT32 file systems are supported.
- This unit supports USB 2.0 high speed.
- USB devices may not be recognised by this unit when connected using the following:
 - a USB hub
 - a USB extension cable
- It is not possible to use USB card reader/writers.
- This unit cannot record music to a USB device.
- About supported format, refer to “File format” (⇒ 28)

Listening to music stored on a USB device

- 1 Connect a USB device to the unit.

e.g.,

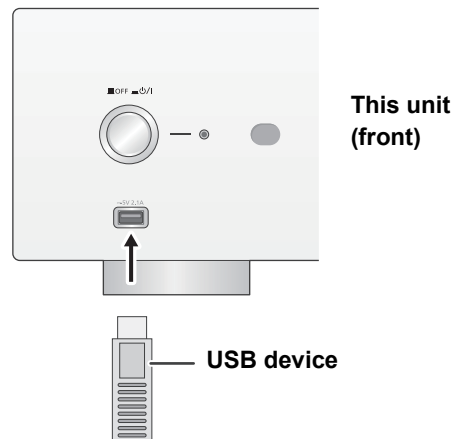

- 2 Press [USB].

- 3 Press [▲, ▼] to select an item and then press [OK].
 - If there are any other items, repeat this step.

Operations on the remote control

Stop	Press [■].
Pause	Press [▶/]. • Press again to restart play.
Skip	Press [◀◀] or [▶▶] to skip track. • If you press either of these buttons during pause, playback will restart.
Search	During play or pause, press and hold [◀◀] or [▶▶]. • This operation may not be available for some formats.

■ Random repeat playback

Press [RND].



Each time you press the button:

On	All tracks in a folder are repeated randomly. • "RND  " is displayed.
Off	Turns off random repeat mode.

■ Repeat playback

Press [].

Each time you press the button:

1-Track	Only plays the selected track. • "1  " is displayed.
All	All tracks in a folder are repeated. • "  " is displayed.
Off	Turns off repeat mode.







- You cannot use random repeat playback in combination with other playback modes.
- You can use repeat playback in combination with programme playback.

Programme playback





This function allows you to programme up to 24 tracks.

Preparation

- It is not possible to programme tracks by moving folders. Move all the tracks you want to programme to a single folder in advance.

- 1 Press [PGM] in the stop mode.
 - "Program Mode" screen will be displayed.
- 2 Press [OK] to display the programming screen.
- 3 Press [, ] to select the desired track.
- 4 Press [OK].
 - Do steps 3 through 4 again to programme other tracks.
- 5 Press [] to start playback.
 - To return to the "Program Mode" screen, press [].

Operations on the remote control

Stop	Press []. • Programmed content is maintained.
Check the programmed order	Press [ , ] in the stop mode. • To return to the "Program Mode" screen, press [RETURN].
Add tracks	Do steps 3 through 4 in the stop mode.
Clear the last track	Press [CLEAR] in the stop mode. • It is not possible to select and clear the desired programmed track.
Cancel programme mode	① Press [PGM] in the stop mode. • "Program Clear" is shown. ② Press [ , ] to select "Yes" and then press [OK]. • The programme memory will be cleared.



- Programmed content is maintained as long as the input source is set to "USB".
- The programme memory will be cleared:
 - When the USB device is disconnected.
 - When the unit is turned to standby or off mode.
- You can use programme playback in combination with repeat playback.

Using PC, etc.

You can connect the digital audio input terminal [PC] and a PC, etc. with a USB cable and play back music on the PC, etc. with this unit.

- About supported format, refer to “File format” (⇒ 28)

Connecting to a PC

Before connecting to a PC, follow the steps below.

- Refer to the following for the recommend OS versions for your PC:

- Windows Vista, Windows 7, Windows 8, Windows 8.1
- OS X 10.7, 10.8, 10.9, 10.10

- ① Download and install the dedicated driver to the PC. (Only for Windows OS)

Download and install the driver from the website below.

www.technics.com/support/

- ② Download and install the dedicated app “Technics Audio Player” (free of charge) on your PC. (Common to both Windows OS and OS X)

Download and install the app from the website below.

www.technics.com/support/

(as of November 2014)

Listening to audio from a PC, etc.

- 1 Disconnect the AC mains lead.
- 2 Connect this unit and a PC, etc.

e.g.,

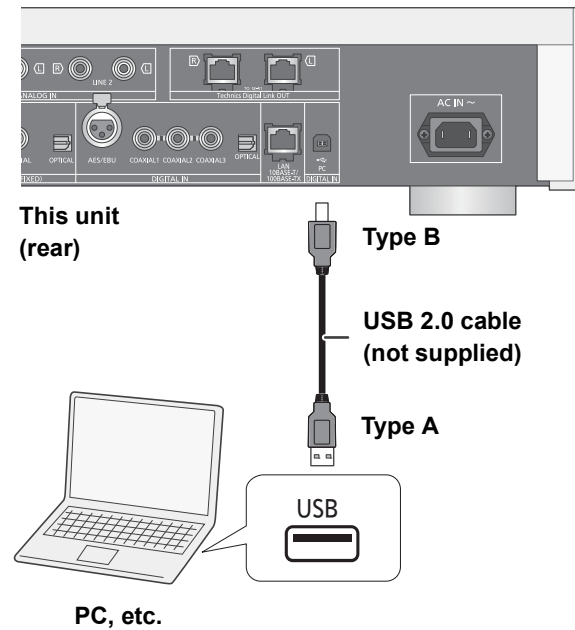

- 3 Connect the AC mains lead to this unit, and press the unit on/off button to the [⏻/I] position. (⇒ 12)
- 4 Press [PC].
- 5 Operate the PC, etc. for playback.

Sound adjustment

The following sound effects can be added to the audio output.

Listening to more natural-sounding audio (Re-master)

Re-mastering expands the playback band and achieves a higher bit depth to reproduce natural and expansive sound close to original music.

- The factory default is “Off”.

Press [RE-MASTER] to select “On”/“Off”.

Direct mode

This unit can transmit input signals without passing them through its digital signal processor (DSP), via the shortest possible path. This enables faithful and high quality reproduction of original sound.

- The factory default is “Off”.

Press [DIRECT] to select “On”/“Off”.

Setting the sampling frequency

You can set an upper limit on the output sampling frequency range. Please note that the range that can be processed differs depending on the amplifier or D/A converter. For details, refer to the operating instructions of the connected device.

- The factory default is “32kHz-192kHz”.

Preparation

- Set “Digital Output” to “On”.

1 Press [SETUP].

2 Press [▲, ▼] repeatedly to select “D.Output fs” and then press [OK].

3 Press [▲, ▼] to select an item and then press [OK].

- You can select a sampling frequency of 96 kHz or 192 kHz.

Minimising audio distortion

If audio distortion occurs when using the analogue audio input terminals, set the attenuator to “On”.

- The factory default is “Off”.

1 Press [SETUP].

2 Press [▲, ▼] repeatedly to select “Attenuator” and then press [OK].

3 Press [▲, ▼] to select “LINE1” or “LINE2”.

4 Press [◀, ▶] to select “On” and then press [OK].

Disabling audio output

Disabling the audio output of unused terminals minimises noise and allows playback in higher audio quality.

- The factory default is “On”.

1 Press [SETUP].

To disable the digital audio output:

Press [▲, ▼] repeatedly to select “Digital Output” and then press [OK].

To disable the analogue audio output:

Press [▲, ▼] repeatedly to select “Analog Output” and then press [OK].

To disable the system terminal output (SE-R1):

Press [▲, ▼] repeatedly to select “Digital Link” and then press [OK].

2 Press [▲, ▼] to select “Off” and then press [OK].

- To enable the output again, select “On”.



- Depending on the music source that you play back, the applied setting may be less effective.
- Depending on the music source that you play back, it may not be possible to achieve the desired audio quality and sound field effect. In such cases, turn off this function.
- Both Re-master and Direct mode cannot be set to “On”.
- When “Digital Output”, “Analog Output” and “Digital Link” are set to “Off”, no sound will be output.
- When a headphone plug is connected, even if “Analog Output” is set to “Off”, it is not possible to disable the analogue audio output.
- It may take some time to output audio when you have adjusted the audio quality.

Others

Sleep timer

The sleep timer can switch the unit to standby mode after a set time.

Press [SLEEP].

Each time you press the button:

"30 minutes" → "60 minutes" → "90 minutes" → "120 minutes"
↑ "Off" ←



- You can also set the sleep timer by selecting "SLEEP" using the menu screen.

Auto off function

This unit is designed to conserve its power consumption and save energy. The unit will turn to standby mode automatically if there is no sound and it is not being used for approximately 20 minutes.

- The factory default is "On".

To cancel this function

1 Press [SETUP].

2 Press [▲, ▼] repeatedly to select "AUTO OFF" and then press [OK].

3 Press [▲, ▼] to select "Off" and then press [OK].



- The auto off function works unless you turn it off, even if you turn off and on this unit.

Firmware updates

Occasionally, Panasonic may release updated firmware for this unit that may add or improve the way a feature operates. These updates are available free of charge.

- For the update information (new or improve features), refer to the following website.
www.technics.com/support/firmware/

Preparation

- Connect this unit to the network. (⇒ 14)
 - Make sure that the network is connected to the Internet.

- 1 Press [SETUP].
- 2 Press [▲, ▼] repeatedly to select “F/W Update” and then press [OK].
- 3 Press [▲, ▼] to select “Yes” and then press [OK].

Do not disconnect the AC mains lead or press the unit on/off button to the [■ OFF] position while one of the following messages is displayed.

“Linking” or “Updating”

- During the update process, no other operations can be performed.

- When the update has finished successfully, “Success” is displayed.

- 4 After “Success” is displayed, disconnect the AC mains lead and then reconnect it after 3 minutes.



- If there are no updates, “No Need” is displayed after step 3.
- Downloading will require several minutes. It may take longer or may not work properly depending on the connection environment.

■ Checking the firmware version and the model number

- 1 Press [SETUP].
- 2 Press [▲, ▼] repeatedly to select “F/W Version” and then press [OK].
 - Press [OK] to exit.

Remote control code

When other equipment responds to the supplied remote control, change the remote control code.

- The factory default is “Mode 1”.

Point the remote control at this unit, and press and hold [OK] and the numeric button for at least 4 seconds.

- When the remote control code is changed, the new code will appear on the display for a few seconds.

[OK] + [1]	Set the code to “Mode 1”
[OK] + [2]	Set the code to “Mode 2”

Changing the character encoding

You can change the character encoding of track names, artist names and other information when they are not displayed as they should be.

- The factory default is “Type 1(日本)”.

- 1 Press [SETUP].
- 2 Press [▲, ▼] repeatedly to select “E Asian Character” and then press [OK].
- 3 Press [▲, ▼] to select “Type 1(日本)”/“Type 2(简体字)” and then press [OK].

Type 1(日本)	Priority is given to Japanese.
Type 2(简体字)	Priority is given to Chinese (Simplified).

Troubleshooting

Using the system control function

You can automatically link this unit with the SE-R1 and operate them easily with the remote control.

Preparation

- ① Connect this unit and the SE-R1 with cables for system control. (⇒ 9)
- ② Set the input selector knob on the SE-R1 to [DIGITAL].
- ③ Press the unit on/off button on this unit and the SE-R1 to the [] position.
- ④ If "Digital Link" is set to "Off", change the setting to "On".

■ Switching this unit and the SE-R1 to on/standby simultaneously

- If you point the remote control at this unit and press [] when this unit and the SE-R1 are in standby mode, this unit and the SE-R1 will be turned on simultaneously.
- If you point the remote control at this unit and press [] when this unit and the SE-R1 are turned on, this unit and the SE-R1 will simultaneously enter standby mode.

■ Measuring the characteristics of the amplifier and correcting its output

You can operate using the remote control of this unit.

■ Adjusting Bass/Middle/Treble

You can adjust the tone of the SE-R1 with this unit. Each tonal range (Bass/Middle/Treble) can be adjusted.

- 1 Press [SETUP].
- 2 Press [▲, ▼] repeatedly to select "Tone Control" and then press [OK].
- 3 Press [▲, ▼] to select "On (adjustment)" and then press [OK].
- 4 Press [▲, ▼] to select "BASS" (Bass), "MID" (Middle) or "TREBLE" (Treble).
- 5 Press [◀, ▶] to adjust the level and then press [OK].
 - Each level can be adjusted between "−10" and "+10".



- For information on the operations of the SE-R1, please also refer to its operating instructions.

Before requesting service, make the following checks. If you are uncertain about some of the check points, or if the solutions indicated in the following guide does not resolve the issue, then consult your dealer for instructions.

Heat buildup of this unit.

- This unit becomes warm when used for a long time. This is not a malfunction.

Do you have the latest firmware installed?

- Panasonic is constantly improving the unit's firmware to ensure that our customers are enjoying the latest technology. (⇒ 22)

To return all settings to the factory defaults

When the following situations occur, reset the memory:

- There is no response when buttons are pressed.
- You want to clear and reset the memory contents.

- ① Press [SETUP].
- ② Press [▲, ▼] repeatedly to select "Initialization" and then press [OK].
- ③ Press [▲, ▼] to select "Yes" and then press [OK].
- ④ Press [▲, ▼] to select "Yes" and then press [OK] again.

General

A "humming" sound can be heard during playback.

- An AC mains lead or fluorescent light is near the cables. Keep other appliances and cords away from the cables of this unit.

No sound.

- Check the volume of the connected device (amplifier, etc.).
- Check to see if the cable connections to the input and output terminals are incorrect. If this is the case, turn off this unit and reconnect the cables correctly.
- Check to see if the correct input source is selected.
- Insert the plugs of the cables to be connected all the way in.
- When "Digital Output", "Analog Output" and "Digital Link" are set to "Off", no sound will be output. Change the setting of the output terminal to be used to "On". (⇒ 20)
- Playback of multi-channel content is not supported.
- The digital audio input terminals of this unit can only detect linear PCM (LPCM) signals. For details, refer to the operating instructions of the connected device.

The sound is interrupted.

- Depending on your environment, the audio may be interrupted during playback. Check the operating instructions of the connected device and the connection to the device.

Playback does not start.

- Depending on your environment or connected devices, it may take some time.

The system control function is not working.

- Connect the cables to the matching LR terminals on this unit and the SE-R1.

The unit turns off automatically.

- Is the auto off function turned on? (⇒ 21)

AirPlay/DLNA

Cannot connect to the network.

- Confirm the network connection and settings. (⇒ 14)

Cannot connect to the unit.

- Make sure that the multicast function on the wireless router is enabled.
- Make sure that the device and the unit are connected to the same network. (⇒ 14)
- Reconnect the compatible device to the network and then connect to this unit again.
- Turn this unit off and on, and then connect to this unit again.

Playback does not start.**The sound is interrupted.**

- Simultaneous use with other 2.4 GHz devices, such as microwaves, cordless telephones, etc., may result in connection interruptions.
Increase the distance between the wireless router and these devices.
- If several wireless devices are simultaneously using the same wireless network as this unit, try turning off the other devices or reducing their wireless network usage.
- If the playback stops, check the playback status on the device.

iPhone/iPad/iPod

Cannot operate.

- Select “USB” as the input source.
- Check that the iPhone/iPad/iPod is connected properly.
- Connect the iPhone/iPad/iPod again or try to restart the iPhone/iPad/iPod.
- The battery of the iPhone/iPad/iPod is depleted. Charge the iPhone/iPad/iPod, and then operate again.

iPhone/iPad/iPod does not charge.

- Make sure the unit is turned on when you start charging.
 - When charging an iPhone/iPad/iPod whose battery is depleted, do not turn this unit to standby mode until the iPhone/iPad/iPod becomes operational.

USB

The USB drive or its contents cannot be read.

- The USB drive format or its contents is/are not compatible with the unit. (⇒ 28)

No response when [▶/||] is pressed.

- Disconnect the USB device and then reconnect it. Alternatively, turn the unit off and on again.

Slow operation of the USB flash drive.

- Large file size or high memory USB flash drive takes longer time to read.

PC

The PC does not recognise this unit.

- Check your operating environment. (⇒ 19)
- Restart the PC, turn off and on this unit, and then reconnect the USB cable.
- Use another USB port of the connected PC.
- Install the dedicated driver if using a PC with Windows.

Cannot find music files stored on the PC.

- When you play back music files over a network, those that are not registered to its network server are not displayed. For details, refer to the operating instructions for your server. (⇒ 28)

Remote control

The remote control does not work properly.

- To avoid interference, please do not put any objects in front of signal sensor. (⇒ 7)
- Change the remote control code if other products react to this remote control. (⇒ 22)

Messages

The following messages or service numbers may appear on the unit's display.

“AUTO OFF”

- The unit has been left unused for about 20 minutes and will enter standby mode within a minute. Press any button to cancel it.

“Checking Connection”

- The unit is checking the connected iPhone/iPad/iPod or a USB device.

“Download Error”

- The firmware download has failed. Press any button to exit. Please try again later.
- The server cannot be found. Press any button to exit. Make sure that the network is connected to the Internet.

“Empty”

- The selected folder is empty. Move tracks into the folder and retry the operation.
- The server is not found on the network. Check to see if the server is connected to the same network as this unit, and retry the connection to this unit. (⇒ 15)

“Error”

- Incorrect operation is performed. Read the instructions and try again.

“Firmware update is available”

- “Firmware updates” (⇒ 22)

“F□□” (“□” stands for a number.)

- There is a problem with this unit.
 - Is the volume extremely high?
If so, lower the volume.
 - Is this unit placed in an extremely hot place?
If so, move this unit to a cooler place and wait a few moments and then try to turn it on again.
 If the problem persists, write down the displayed number, disconnect the AC mains lead and consult your dealer.

“No Network Connection”

- This unit is not connected to the network. Check the network connection. (⇒ 14)

“Not Conditional”

- The function you have tried to use is not available with the current settings. Check the steps and settings.

“Over Flow”

- The audio from the analogue audio input terminal in use is distorted. Select “Attenuator”, and change the setting for the analogue audio input terminal in use to “On”. (⇒ 20)

“PGM Full”

- The number of programmed tracks is more than 24.

“Please Wait”

- This is displayed, for example, when this unit is turned on/off. (For up to 1 minute and 30 seconds)

“Remote □” (“□” stands for a number.)

- The remote control and this unit are using different codes. Change the code on the remote control.
 - When “Remote 1” is displayed, press and hold [OK] and [1] for at least 4 seconds.
 - When “Remote 2” is displayed, press and hold [OK] and [2] for at least 4 seconds.

“Searching”

- The unit is checking the DLNA server on the network.

“Unlocked”

- “PC”, “AES”, “COAX1”, “COAX2”, “COAX3” or “OPT” is selected, but no device is connected. Check the connection with the device. (⇒ 10, 11)
- Audio signals, such as sampling frequency components, are not input correctly.
 - About supported format, refer to “File format” (⇒ 28)

“USB Over Current Error”

- The iPhone/iPad/iPod or USB device is drawing too much power. Disconnect the iPhone/iPad/iPod or USB device and turn the unit off and on again.

“Hub Device Not Supported”

“Unrecognizable Device”

“Unsupported”

“Unsupported USB Device”

- You have connected an iPhone/iPad/iPod or USB device that is not supported.
 - If the iPhone/iPad/iPod is compatible, turn it on and connect it correctly.
- The format of the file on the iPhone/iPad/iPod or USB device is not supported.
 - About supported format, refer to “File format” (⇒ 28)

Specifications

■ GENERAL

Power supply	AC 220 V to 240 V, 50/60 Hz
Power consumption	60 W
Power consumption in standby mode*	Approx. 0.3 W
Power consumption in off mode	Approx. 0.3 W
Dimensions (W×H×D)	480 mm×120 mm×391 mm
Mass	Approx. 17 kg
Operating temperature range	0 °C to +40 °C
Operating humidity range	35 % to 80 % RH (no condensation)

■ TERMINALS SECTION

Analogue input	
LINE input ×2	Pin jack
Digital input	
AES/EBU digital input	3 pin XLR
Coaxial digital input ×3	Pin jack
Optical digital input	Optical terminal
USB	
Front USB	Type A connector
Support memory capacity	2 TB (max)
Maximum number of folders (albums)	800
Maximum number of files (songs)	8000
File system	FAT16, FAT32
USB port power	DC OUT 5 V 2.1 A (max)
PC	
Rear USB	Type B connector
Analogue output	
BALANCED	3 pin XLR
UNBALANCED	Pin jack
Digital output	
Technics Digital Link	
AES/EBU digital output	3 pin XLR
Coaxial digital output	Pin jack
Optical digital output	Optical terminal
Headphones jack	Stereo, Ø6.3 mm
Ethernet interface	
LAN	10 Base-T/100 Base-TX

■ FORMAT SECTION

USB-A	
USB Standard	USB 2.0 high-speed USB Mass Storage class
PC (USB-B)	
USB Standard	USB 2.0 high-speed USB Audio Class 2.0, Asynchronous mode
DSD control mode	ASIO Native mode, DoP mode

■ ANALOGUE OUTPUT SECTION

Channel	2 ch
Output level	
BALANCED	2.3 Vrms
UNBALANCED	2.3 Vrms
Headphone	180 mW+180 mW (32 Ω)
Frequency response	
BALANCED	2 Hz to 90 kHz (−3 dB)
UNBALANCED	2 Hz to 90 kHz (−3 dB)
THD+N	
BALANCED	0.0008 % (1 kHz, 0 dB)
UNBALANCED	0.0008 % (1 kHz, 0 dB)
S/N	
BALANCED	118 dB (IHF-A)
UNBALANCED	115 dB (IHF-A)
Dynamic range	
BALANCED	118 dB (IHF-A)
UNBALANCED	115 dB (IHF-A)



- Specifications are subject to change without notice.
- Mass and dimensions are approximate.

* When the iPhone/iPad/iPod is not charging

■ File format

This unit supports the following file formats.

- This unit does not support the playback of copy-protected music files.
- Playback of all files in formats supported by this unit is not guaranteed.
- Playback of a file in a format not supported by this unit may cause choppy audio or noise. In such cases, check to see if this unit supports the file format.
- This unit does not support VBR (Variable Bit Rate) playback.
- Some of the connected devices (servers) may be capable of converting files in formats not supported by this unit and output them. For details, refer to the operating instructions for your server.
- File information (sampling frequency, etc.) shown by this unit and playback software may differ from each other.

USB-A

File format	Extension	Sampling frequency	Bit rate Number of quantisation bits
MP3	.mp3	32/44.1/48 kHz	16 kbps to 320 kbps
AAC	.m4a/.aac	32/44.1/48/88.2/96 kHz	16 kbps to 320 kbps
WMA	.wma	32/44.1/48 kHz	16 kbps to 320 kbps
WAV	.wav	32/44.1/48/88.2/96/176.4/192 kHz	16/24 bit
FLAC	.flac	32/44.1/48/88.2/96/176.4/192 kHz	16/24 bit
AIFF	.aiff	32/44.1/48/88.2/96/176.4/192 kHz	16/24 bit
ALAC	.m4a	32/44.1/48/88.2/96 kHz	16/24 bit
DSD	.dff/.dsf	2.8224/5.6448 MHz	

PC (USB-B)*1

File format	Extension	Sampling frequency	Bit rate Number of quantisation bits
LPCM		32/44.1/48/88.2/96/176.4/192/352.8/384 kHz	16/24/32 bit
DSD	.dff/.dsf	2.8224/5.6448 MHz	

LAN (DLNA)*2

File format	Extension	Sampling frequency	Bit rate Number of quantisation bits
MP3	.mp3	32/44.1/48 kHz	16 kbps to 320 kbps
AAC	.m4a/.aac	32/44.1/48/88.2/96 kHz	16 kbps to 320 kbps
WMA	.wma	32/44.1/48 kHz	16 kbps to 320 kbps
WAV	.wav	32/44.1/48/88.2/96/176.4/192 kHz	16/24 bit
FLAC	.flac	32/44.1/48/88.2/96/176.4/192 kHz	16/24 bit
AIFF	.aiff	32/44.1/48/88.2/96/176.4/192 kHz	16/24 bit
ALAC	.m4a	32/44.1/48/88.2/96 kHz	16/24 bit
DSD	.dff/.dsf	2.8224/5.6448 MHz	

*1 If you download and install the dedicated app, you can play back files in wide-ranging formats. (⇒ 19)

For details, refer to the operating instructions of the app.

*2 Whether or not each music file can be played back over your network is determined by the network server even if the format of the file is listed above. For example, if you are using Windows Media® Player 11, not all music files on the PC are playable. You can play back only those added to the library of Windows Media® Player 11.



- All the information above is current as of April 2017 and subject to update without notice. For update information, refer to the website below.
www.technics.com/support/firmware/



“Made for iPod”, “Made for iPhone”, and “Made for iPad” mean that an electronic accessory has been designed to connect specifically to iPod, iPhone, or iPad, respectively, and has been certified by the developer to meet Apple performance standards.

Apple is not responsible for the operation of this device or its compliance with safety and regulatory standards.

Please note that the use of this accessory with iPod, iPhone, or iPad may affect wireless performance.

AirPlay, iPad, iPhone, iPod, iPod nano, iPod touch, and Retina are trademarks of Apple Inc., registered in the U.S. and other countries. iPad Air and iPad mini are trademarks of Apple Inc.

Mac and OS X are trademarks of Apple Inc., registered in the U.S. and other countries.

Android is a trademark of Google Inc.

DLNA, the DLNA Logo and DLNA CERTIFIED are trademarks, service marks, or certification marks of the Digital Living Network Alliance.

MPEG Layer-3 audio coding technology licensed from Fraunhofer IIS and Thomson.

Windows and Windows Vista are either registered trademarks or trademarks of Microsoft Corporation in the United States and/or other countries.

Windows Media and the Windows logo are trademarks or registered trademarks of Microsoft Corporation in the United States and/or other countries.

This product is protected by certain intellectual property rights of Microsoft Corporation and third parties. Use or distribution of such technology outside of this product is prohibited without a license from Microsoft or an authorized Microsoft subsidiary and third parties.

FLAC Decoder

Copyright (C) 2000, 2001, 2002, 2003, 2004, 2005, 2006, 2007, 2008, 2009 Josh Coalson

Redistribution and use in source and binary forms, with or without modification, are permitted provided that the following conditions are met:

- Redistributions of source code must retain the above copyright notice, this list of conditions and the following disclaimer.
- Redistributions in binary form must reproduce the above copyright notice, this list of conditions and the following disclaimer in the documentation and/or other materials provided with the distribution.
- Neither the name of the Xiph.org Foundation nor the names of its contributors may be used to endorse or promote products derived from this software without specific prior written permission.

THIS SOFTWARE IS PROVIDED BY THE COPYRIGHT HOLDERS AND CONTRIBUTORS “AS IS” AND ANY EXPRESS OR IMPLIED WARRANTIES, INCLUDING, BUT NOT LIMITED TO, THE IMPLIED WARRANTIES OF MERCHANTABILITY AND FITNESS FOR A PARTICULAR PURPOSE ARE DISCLAIMED. IN NO EVENT SHALL THE FOUNDATION OR CONTRIBUTORS BE LIABLE FOR ANY DIRECT, INDIRECT, INCIDENTAL, SPECIAL, EXEMPLARY, OR CONSEQUENTIAL DAMAGES (INCLUDING, BUT NOT LIMITED TO, PROCUREMENT OF SUBSTITUTE GOODS OR SERVICES; LOSS OF USE, DATA, OR PROFITS; OR BUSINESS INTERRUPTION) HOWEVER CAUSED AND ON ANY THEORY OF LIABILITY, WHETHER IN CONTRACT, STRICT LIABILITY, OR TORT (INCLUDING NEGLIGENCE OR OTHERWISE) ARISING IN ANY WAY OUT OF THE USE OF THIS SOFTWARE, EVEN IF ADVISED OF THE POSSIBILITY OF SUCH DAMAGE.

Wir möchten Ihnen dafür danken, dass Sie sich für dieses Gerät entschieden haben. Bitte lesen Sie diese Anleitung vor der Inbetriebnahme dieses Produkts aufmerksam durch, und bewahren Sie dieses Handbuch für spätere Bezugnahme griffbereit auf.

■ Funktionen dieses Geräts

Dieses Gerät bietet folgende Funktionen:

Technics Digital Link

Technics hat die Länge des Signalpfads minimiert, indem der Netzwerk-Audio-Player und der Eingangswähler, die sehr schwache Signale verarbeiten, in das gleiche Gehäuse gesetzt wurden, und das in schwache Signale gelangende Rauschen so weit wie möglich reduziert, indem ein separates Gehäuse für den Leistungsverstärker verwendet wird, das hohe Frequenzen und Ströme verarbeitet. Darüber hinaus minimiert Technics' neu entwickelte Signalübertragungsschnittstelle den Abbau der Zeitgenauigkeit und Amplitudengenauigkeit, die auftreten, wenn Signale zwischen dem Netzwerk-Control-Player und dem Leistungsverstärker übertragen werden. Dadurch wird eine ideale Verstärkerkonfiguration erzielt.

Digital Noise Isolation-Architektur

Da die meisten Speichermedien für digitale Inhalte zur Nutzung mit PCs ausgelegt sind, werden diese nicht unter Berücksichtigung eines niedrigen Rauschens konzipiert, was für eine reine Audiowiedergabe entscheidend ist. Um diese Herausforderung zu überwinden, nutzt dieses Gerät eine eingehende Maßnahme gegen Jitter sowie eine hervorragende Technologie zur Rauschunterdrückung für jede einzelne Schnittstelle, um einen klaren und stabilen Klang zu gewährleisten.

Getrennte Analog-/Digital-Stromversorgung

Ein spezieller rauscharmer R-Core-Transformator mit hervorragenden Regeleigenschaften wird individuell für Analog- und Digitalschaltungen bereitgestellt, um eine hohe Klangqualität zu erzielen.

■ Empfohlene Geräte

Wir empfehlen die Verwendung von Technics-Geräten (Sonderzubehör) für eine überragende Audioqualität.

Produktname	Modellnummer
Stereo-Endstufe	SE-R1
Lautsprecheranlage	SB-R1

Vorsichtsmaßnahmen

WARNUNG

Gerät

- Zur Reduzierung der Gefahr von Brand, elektrischem Schlag und Beschädigung:
 - Setzen Sie dieses Gerät weder Regen, noch Feuchtigkeit, Tropfen oder Spritzern aus.
 - Stellen Sie keine mit Flüssigkeiten gefüllten Gefäße, wie Vasen, auf dieses Gerät.
 - Ausschließlich das empfohlene Zubehör verwenden.
 - Entfernen Sie die Abdeckungen nicht.
 - Reparieren Sie dieses Gerät nicht selbst. Wenden Sie sich zur Wartung an qualifiziertes Kundendienstpersonal.
 - Lassen Sie keine Gegenstände aus Metall in dieses Gerät fallen.
 - Stellen Sie keine schweren Gegenstände auf dieses Gerät.

Netzkabel

- Zur Reduzierung der Gefahr von Brand, elektrischem Schlag und Beschädigung:
 - Gewährleisten Sie, dass die Spannung der Stromversorgung dem auf diesem Gerät angegebenen Wert entspricht.
 - Fügen Sie den Netzstecker vollständig in die Steckdose ein.
 - Ziehen Sie nicht an der Leitung, knicken Sie sie nicht und stellen Sie keine schweren Gegenstände darauf.
 - Fassen Sie den Stecker nicht mit nassen Händen an.
 - Fassen Sie den Stecker beim Herausziehen an seinem Korpus an.
 - Verwenden Sie keinen Netzstecker und keine Steckdose, die beschädigt sind.
- Der Netzstecker ist das trennende Gerät. Installieren Sie dieses Gerät so, dass der Netzstecker sofort aus der Wandsteckdose gezogen werden kann.

ACHTUNG

Gerät

- Stellen Sie keine Quellen offener Flammen, z.B. brennende Kerzen, auf das Gerät.
- Dieses Gerät kann beim Betrieb Hochfrequenzstörungen auffangen, die durch die Benutzung von Mobiltelefonen verursacht werden. Sollte eine solche Störung festgestellt werden, sollte das Handy in größerer Entfernung zu diesem Gerät betrieben werden.
- Dieses Gerät ist zum Betrieb in Regionen mit gemäßigttem oder tropischem Klima bestimmt.

Aufstellung

- Stellen Sie dieses Gerät auf eine ebene Oberfläche.
- Zur Reduzierung der Gefahr von Brand, elektrischem Schlag und Beschädigung:
 - Installieren oder positionieren Sie dieses Gerät nicht in einem Bücherregal, Einbauschränk oder einem sonstigen engen Raum. Stellen Sie eine gute Belüftung des Gerätes sicher.
 - Achten Sie darauf, die Entlüftungsschlitze des Gerätes nicht durch Gegenstände aus Papier oder Stoff zu blockieren, z.B. Zeitungen, Tischdecken und Vorhänge.
 - Setzen Sie dieses Gerät keinem direkten Sonnenlicht, hohen Temperaturen, starker Feuchtigkeit und übermäßigen Erschütterungen aus.
- Heben oder tragen Sie dieses Gerät nicht, indem Sie es an einem seiner Knöpfe festhalten. Dies kann dazu führen, dass dieses Gerät herunterfällt, was Verletzungen oder Fehlfunktionen dieses Geräts zur Folge haben kann.

Batterie

- Explosionsgefahr bei falschem Anbringen der Batterie. Ersetzen Sie die Batterie nur durch den vom Hersteller empfohlenen Typ.
- Der Missbrauch der Batterien kann zu einem Auslaufen von Elektrolyt und einem Brand führen.
 - Entfernen Sie die Batterien, wenn Sie die Fernbedienung über längere Zeit nicht benutzen. Bewahren Sie sie an einem kühlen, dunklen Ort auf.
 - Niemals starker Hitze oder offenem Feuer aussetzen.
 - Lassen Sie die Batterie(n) nie längere Zeit in einem Auto mit geschlossenen Türen und Fenstern zurück, das direkter Sonneneinstrahlung ausgesetzt ist.
 - Nehmen Sie die Batterien nicht auseinander, und schließen Sie sie nicht kurz.
 - Laden Sie Alkali- oder Manganbatterien nicht wieder auf.
 - Verwenden Sie keine Batterien mit teilweise abgelöstem Mantel.
 - Verwenden Sie keine alten und neuen Batterien oder verschiedene Typen gleichzeitig.
- Wenden Sie sich zur Entsorgung der Batterien an die lokalen Behörden oder erfragen Sie die richtige Vorgehensweise zur Entsorgung.

Entsorgung von Altgeräten und Batterien Nur für die Europäische Union und Länder mit Recyclingsystemen

Dieses Symbol, auf den Produkten, der Verpackung und/oder den Begleitdokumenten, bedeutet, dass gebrauchte elektrische und elektronische Produkte sowie Batterien nicht in den allgemeinen Hausmüll gegeben werden dürfen.

Bitte führen Sie alte Produkte und verbrauchte Batterien zur Behandlung, Aufarbeitung bzw. zum Recycling gemäß den gesetzlichen Bestimmungen den zuständigen Sammelpunkten zu.

Indem Sie diese Produkte und Batterien ordnungsgemäß entsorgen, helfen Sie dabei, wertvolle Ressourcen zu schützen und eventuelle negative Auswirkungen auf die menschliche Gesundheit und die Umwelt zu vermeiden. Für mehr Informationen zu Sammlung und Recycling, wenden Sie sich bitte an Ihren örtlichen Abfallentsorgungsdienstleister.

Gemäß Landesvorschriften können wegen nicht ordnungsgemäßer Entsorgung dieses Abfalls Strafgebühren verhängt werden.

Hinweis für das Batteriesymbol (Symbol unten):

Dieses Symbol kann in Kombination mit einem chemischen Symbol abgebildet sein. In diesem Fall erfolgt dieses auf Grund der Anforderungen derjenigen Richtlinien, die für die betreffende Chemikalie erlassen wurden.



Inhaltsverzeichnis

Vorsichtsmaßnahmen	5	Verwenden der iPhone/iPad/iPod.....	16
Zubehör	6	Verwenden der AirPlay.....	17
Gerätepflge.....	6	Verwendung des USB-Geräts	17
Benutzung der Bedienelemente.....	7	Verwendung des PC etc.....	19
Inbetriebnahme.....	9	Sound-Anpassung.....	20
Basisbetrieb.....	13	Sonstige	21
Netzwerkeinstellungen	14	Fehlerbehebung.....	23
Abspielen von Musikdateien auf dem DLNA-Server....	15	Technische Daten	26

Hinweise zu Beschreibungen in dieser Bedienungsanleitung

- Seitenverweise werden dargestellt als "⇒ ○○".
- Die gezeigten Abbildungen können sich von Ihrem Gerät unterscheiden.
- Wenn nicht anders angegeben, werden die Bedienvorgänge unter Verwendung der Fernbedienung beschrieben.

Zubehör

- 1 Netzkabel**
Außer für die Schweiz

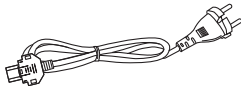

- 1 Netzkabel**
Für die Schweiz

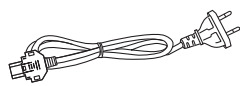

- 1 Fernbedienung**
(N2QAYA000095)



- 2 Batterien für Fernbedienung**

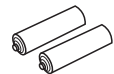

- Stand der in dieser Bedienungsanleitung aufgeführten Produktnummern ist April 2017. Änderungen vorbehalten.
- Verwenden Sie das Netzkabel nicht mit anderen Geräten.

■ Verwendung der Fernbedienung

Legen Sie die Batterie so ein, dass die Pole (+ und -) mit denen in der Fernsteuerung übereinstimmen.

Auf den Fernbedienungs-Signalsensor an diesem Gerät richten. (⇒ 7)

- Bewahren Sie die Batterien außerhalb der Reichweite von Kindern auf, um ein Verschlucken zu verhindern.

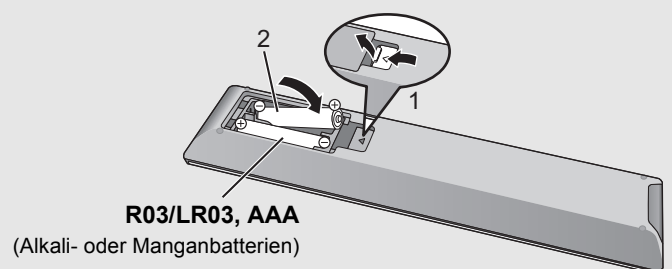

Gerätepflge

Stecken Sie vor der Wartung das Netzkabel aus der Netzsteckdose aus. Reinigen Sie dieses Gerät mit einem weichen Tuch.

- Wenn der Schmutz hartnäckig ist, wringen Sie ein nasses Tuch gründlich aus, um den Schmutz abzuwischen und trocknen Sie es mit einem weichen Tuch ab.
- Verwenden Sie keine Lösungsmittel wie Benzin, Verdünner, Alkohol, Haushaltsreiniger, einen chemischen Wischer etc. Diese könnten dazu führen, dass sich das äußere Gehäuse verformt oder die Beschichtung abblättert.

Benutzung der Bedienelemente

Dieses Gerät

■ Vorderansicht

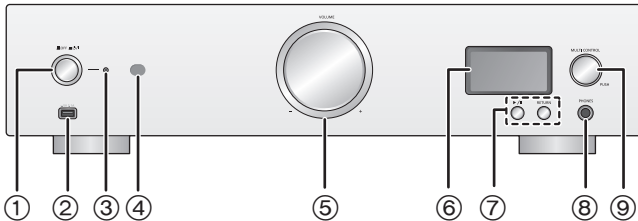

- ① **Ein-/Aus-Taste des Geräts** [■ OFF / I]
 Verwenden Sie diese Taste, um das Gerät ein- und auszuschalten.
 [■ OFF] (aus): Das Gerät ist ausgeschaltet.
 [I] (ein): Das Gerät ist eingeschaltet.
 • Das Gerät verbraucht auch im Aus-Modus eine geringe Menge Strom. Der Aus-Modus verbraucht weniger Strom. (⇒ 26)

- ② **Port für iPhone/iPad/iPod und USB-Geräte**
 (== DC 5 V 2,1 A) (⇒ 16, 17)

- ③ **Stromanzeige**
 Die Farbe der Anzeige ändert sich je nach Gerätestatus.

Blau	Das Gerät ist eingeschaltet.
Rote	Das Gerät befindet sich im Standby-Modus.

- ④ **Fernbedienungs-Signalsensor**
 Abstand: Max. 7 m direkt von der Vorderseite
 Winkel: Ca. 30° links und rechts

- ⑤ **Lautstärkeregler**
 Passen Sie die Lautstärke der Kopfhörer oder des SE-R1 an. (⇒ 13)
 • Die Anpassung der Lautstärke von Geräten, die mit den analogen oder digitalen Ausgabeanschlüssen verbunden sind, ist nicht möglich.
 • Die Geschwindigkeit, mit der die Lautstärke angepasst wird, variiert je nach dem, wie schnell Sie den Knopf drehen.

- ⑥ **Display**
 • Die Eingabequelle, der Wiedergabestatus und weitere Informationen werden angezeigt. Weitere Details finden Sie auf der unten genannten Supportseite sowie in dieser Bedienungsanleitung.
www.technics.com/support/

- ⑦ **Grundsteuertasten**

▶/II	Wiedergabe/Pause
RETURN	Kehren Sie zur vorherigen Anzeige zurück

- Halten Sie [RETURN] an diesem Gerät gedrückt, um das HOME-Menü anzuzeigen. (⇒ 13)

- ⑧ **Kopfhörerbuchse**
 Zum Anschluss eines Kopfhörersteckers.
 • Ein übermäßiger Schalldruckpegel von Ohr- und Kopfhörern kann Hörverlust verursachen.
 • Ein Betrieb in voller Lautstärke über längere Zeit kann das Gehör schädigen.

■ Rückansicht

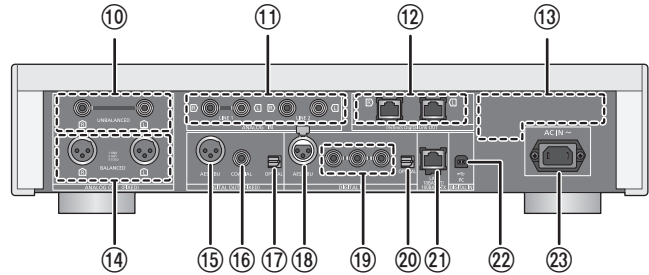

- ⑨ **Multi-Steuerknopf** (⇒ 13)
 • Drehen Sie diesen Knopf im Uhrzeigersinn und gegen den Uhrzeigersinn, um die Eingabequelle umzuschalten, durch Elemente zu blättern und während der Wiedergabe zu überspringen.
 • Um eine Option einzustellen, drücken Sie auf den Knopf; um zum Menübildschirm zu gelangen, halten Sie ihn gedrückt.
- ⑩ **Analoge Audioausgangsanschlüsse [UNBALANCED]** (⇒ 10)
- ⑪ **Analoge Audioeingangsanschlüsse [LINE1]/[LINE2]** (⇒ 10)
- ⑫ **Systemanschluss [Technics Digital Link OUT]** (⇒ 9)
- ⑬ **Produktkennzeichnung**
 Die Modellnummer ist angegeben.
- ⑭ **Analoger Audioausgangsanschluss [BALANCED]** (⇒ 10)
- ⑮ **Digitaler Audioausgangsanschluss [AES/EBU]** (⇒ 11)
- ⑯ **Digitaler Audioausgangsanschluss [COAXIAL]** (⇒ 11)
- ⑰ **Digitaler Audioausgangsanschluss [OPTICAL]** (⇒ 11)
- ⑱ **Digitaler Audioeingangsanschluss [AES/EBU]** (⇒ 11)
- ⑲ **Digitale Audioeingangsanschlüsse [COAXIAL1]/[COAXIAL2]/[COAXIAL3]** (⇒ 11)
- ⑳ **Digitaler Audioeingangsanschluss [OPTICAL]** (⇒ 11)
- ㉑ **LAN-Anschluss [LAN]** (⇒ 14)
- ㉒ **Digitaler Audioeingangsanschluss [PC]** (⇒ 19)
 Zum Anschluss an einen PC etc.
- ㉓ **Netzkabel-Anschluss [AC IN ~] (~)** (⇒ 12)

- ☐ Gerät der Klasse II
 (doppelt isoliert konstruiert.)

I Ein

⏻ Standby

Fernbedienung

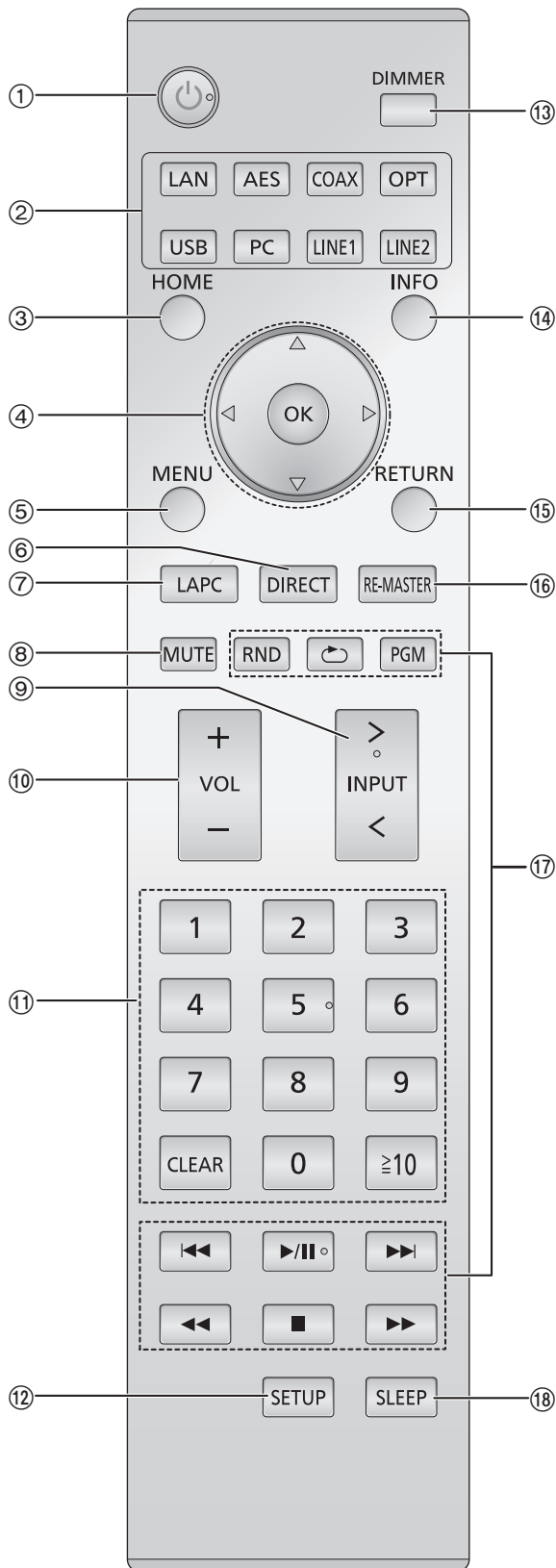

- ① **[⏻]: Bereitschafts-/Ein-Schalter**
Drücken Sie diese Taste, um das Gerät ein- oder in den Stand-by-Modus zu schalten. Auch im Stand-by-Modus verbraucht das Gerät eine geringe Menge Strom.
• Die Fernbedienung funktioniert nicht, wenn die Stromanzeige aus ist.
- ② **Wählen Sie die Eingangsquelle**
- ③ **[HOME]: Anzeige HOME**
- ④ **[▲, ▼, ◀, ▶]/[OK]: Auswahl/OK**
- ⑤ **[MENU]: Gehen Sie ins Menü (⇒ 21)**
- ⑥ **[DIRECT]: Schalten Sie den Direktmodus ein/aus (⇒ 20)**
- ⑦ **[LANC]: Messen Sie die Charakteristiken des Verstärkers und korrigieren Sie dessen Ausgabe (⇒ 12)**
- ⑧ **[MUTE]: Stummschalten der Kopfhörer oder des SE-R1 (⇒ 13)**
- ⑨ **[> INPUT <]: Wählen Sie die Eingangsquelle**
- ⑩ **[+ VOL -]: Passen Sie die Lautstärke der Kopfhörer oder des SE-R1 an (⇒ 13)**
• Die Anpassung der Lautstärke von Geräten, die mit den analogen oder digitalen Ausgabeanschlüssen verbunden sind, ist nicht möglich.
- ⑪ **Zifferntasten usw.**
• Zur Auswahl einer 2-stelligen Nummer
Beispiel:
16: [≥10] → [1] → [6]
• Zur Auswahl einer 4-stelligen Nummer
Beispiel:
1234: [≥10] → [≥10] → [≥10] → [1] → [2] → [3] → [4]
• [CLEAR]: Löschen Sie den eingegebenen Wert.
- ⑫ **[SETUP]: Betreten des Setup-Menüs (⇒ 14, 20, 21, 22, 23)**
- ⑬ **[DIMMER]: Passen Sie die Helligkeit des Displays etc. an (⇒ 13)**
- ⑭ **[INFO]: Informationen anzeigen**
Drücken Sie diese Taste, um den Titel, den Künstler- und Albumnamen, den Dateitypen, die Abtastfrequenz, und andere Informationen anzuzeigen.
- ⑮ **[RETURN]: Kehren Sie zur vorherigen Anzeige zurück**
- ⑯ **[RE-MASTER]: Schalten Sie Re-Master ein/aus (⇒ 20)**
- ⑰ **Steuertasten für grundlegende Wiedergabefunktionen**
- ⑱ **[SLEEP]: Schlaf-Timer einstellen (⇒ 21)**

Inbetriebnahme

- Schalten Sie das gesamte Gerät vor dem Anschließen aus und lesen Sie die entsprechende Betriebsanleitung.
- Verbinden Sie das Netzkabel erst, wenn alle anderen Verbindungen hergestellt wurden.
- Setzen Sie die Stecker der zu verbindenden Kabel vollständig ein.
- Knicken Sie Kabel nicht in spitzen Winkeln.

Systemsteuerverbindung mit einem SE-R1

- Sie können digitale Audiosignale über dieses Gerät ausgeben und Musik wiedergeben.
- Sie können dieses Gerät automatisch mit dem SE-R1 verknüpfen und die Geräte gemeinsam mit der Fernbedienung betreiben. (⇒ 23)

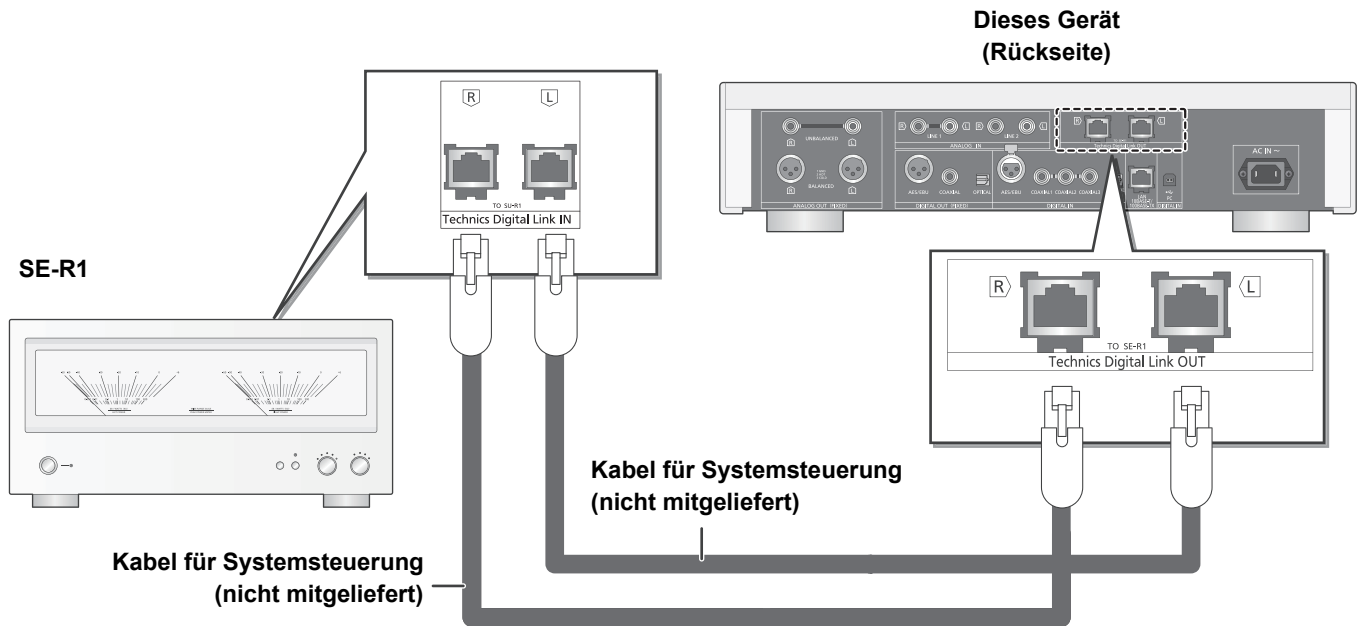

- Bei Anschluss von Peripheriegeräten verwenden Sie gerade LAN Kabel (STP) der Kategorie 7 oder darüber.
- Wir empfehlen die Nutzung von Kabeln mit einer Länge von 3 m oder kürzer.
- Der Systemanschluss und der LAN-Port haben dieselbe Form. Achten Sie darauf, nicht versehentlich eines der Kabel für die Systemsteuerung, die an den Systemanschluss des SE-R1 angeschlossen sind, mit dem LAN-Port zu verbinden.
- Verbinden Sie ein SE-R1 nicht auf eine andere Methode als oben beschrieben.

■ Polarität der symmetrischen Audioanschlüsse

Setzen Sie die Kabelstifte so ein, dass ihre Polaritäten denen der Löcher entsprechen.

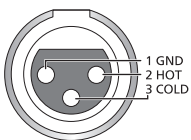

■ Um die symmetrischen Kabel auszustecken

Ziehen Sie die Kabel heraus, während Sie [PUSH] oben an den Anschlüssen drücken.

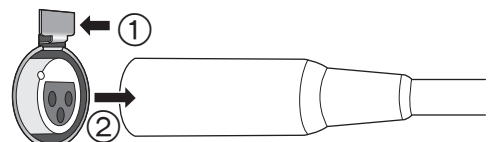

Verbindung zu Analog-Audioeingangsgeräten

Sie können analoge Audiosignale über dieses Gerät ausgeben und Musik wiedergeben.

z.B.

Vorverstärker mit symmetrischen Eingangsanschlüssen

Vorverstärker mit unsymmetrischen Eingangsanschlüssen

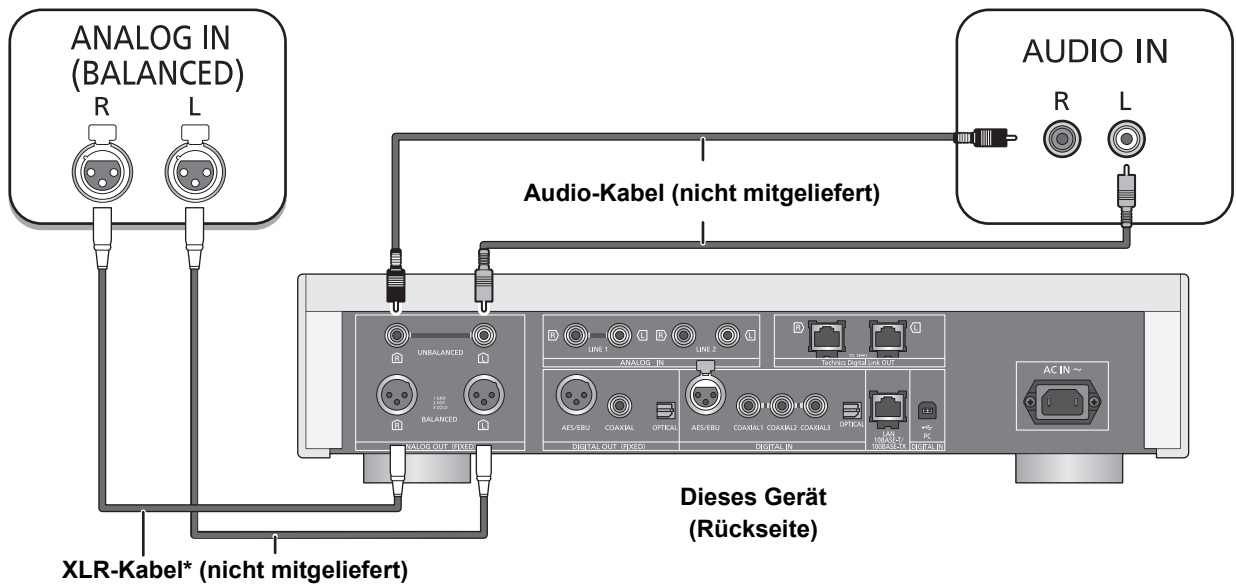

* Wir empfehlen die Nutzung von Kabeln mit einer Länge von 3 m oder kürzer.

Verbindung zu Analog-Audioausgangsgeräten

Sie können analoge Audiosignale auf diesem Gerät eingeben und Musik wiedergeben.

z.B.

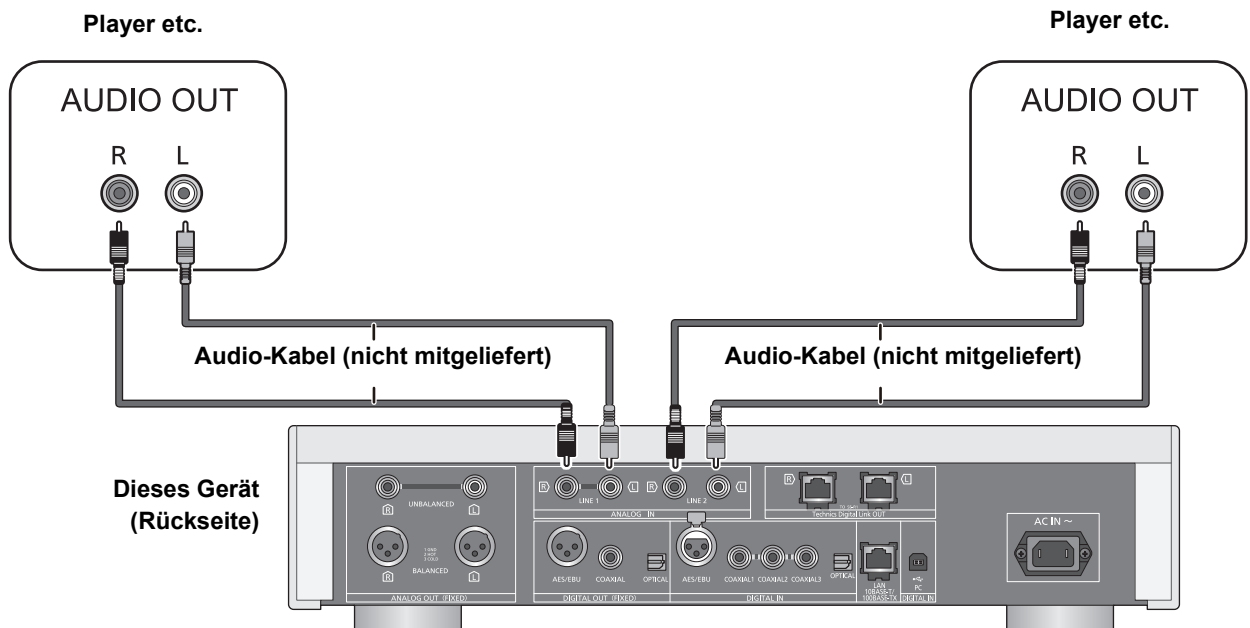

Verbindung zu Digital-Audioeingangsgeräten

Sie können digitale Audiosignale über dieses Gerät ausgeben und Musik wiedergeben.

z.B.

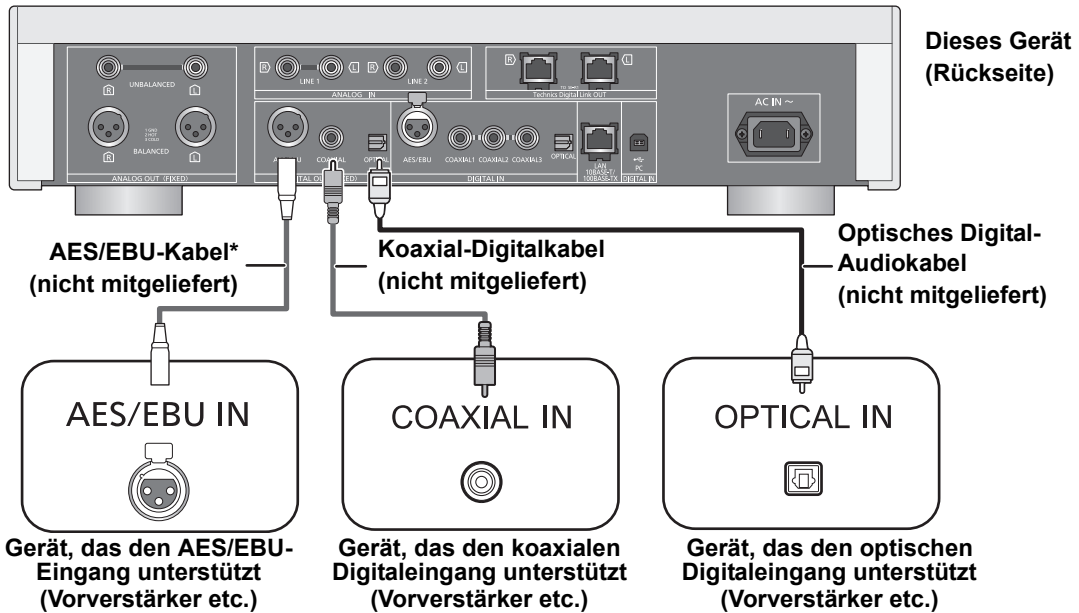

* Wir empfehlen die Nutzung von Kabeln mit einer Länge von 3 m oder kürzer.

Verbindung zu Digital-Audioausgangsgeräten

Sie können analoge Audiosignale auf diesem Gerät eingeben und Musik wiedergeben.

z.B.

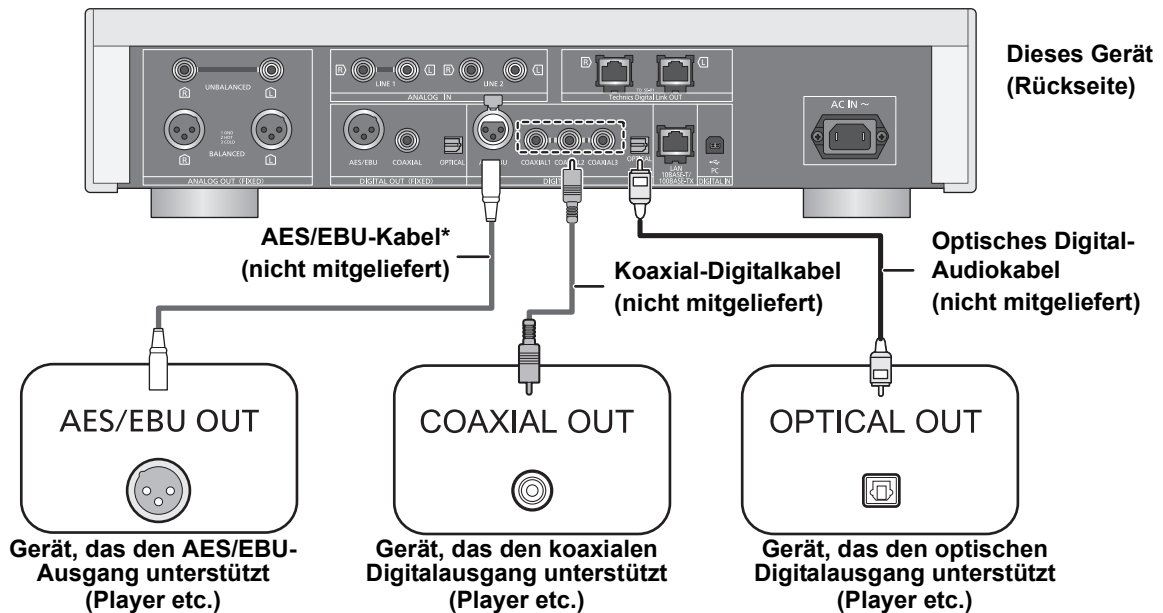

* Wir empfehlen die Nutzung von Kabeln mit einer Länge von 3 m oder kürzer.



• Die digitalen Audioeingangsanschlüsse dieses Geräts unterstützen nur die unten aufgeführten linearen PCM (LPCM)-Signale. Detaillierte Informationen finden Sie in der Bedienungsanleitung des angeschlossenen Geräts.

Eingangsanschluss	Abtastfrequenz	Anzahl der Quantisierungsbits
AES/EBU-Digitaleingang, Koaxialer Digitaleingang	32/44, 1/48/88, 2/96/176, 4/192 kHz	16/24 bit
Optischer Digitaleingang	32/44, 1/48/88, 2/96 kHz	16/24 bit

Netzkabelanschluss

Erst anschließen, wenn alle anderen Kabel bereits angeschlossen sind.

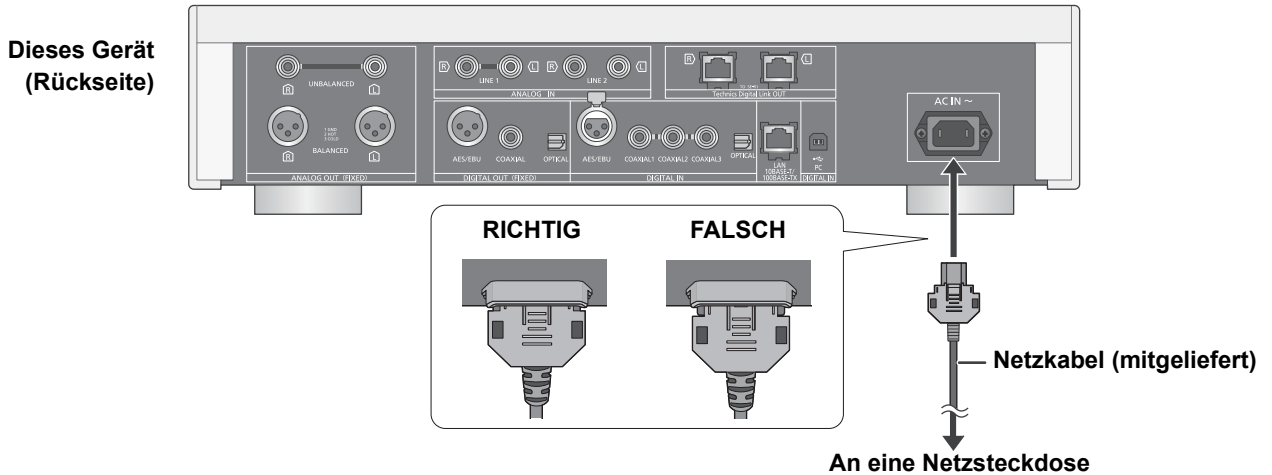

■ Um das Netzkabel von diesem Gerät zu trennen

Ziehen Sie das Netzkabel heraus, während Sie die obere und untere Seite des Steckers drücken.

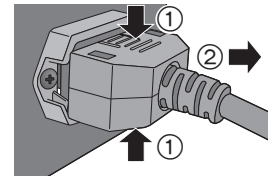

Messung der Eigenschaften des Verstärkers und Korrektur dessen Ausgabe

Wenn das SE-R1 über die Systemsteuerfunktion mit diesem Gerät verbunden ist, ist die Bedienung über die Fernbedienung dieses Geräts möglich.

Halten Sie [LAPC] gedrückt, bis die LAPC-Anzeige am SE-R1 zu blinken beginnt.

- Das SE-R1 beginnt mit der Messung der Charakteristiken des Verstärkers, wenn er mit Lautsprechern verbunden ist.



- Informationen zu den Bedienvorgängen für SE-R1 finden Sie auch in deren Bedienungsanleitungen.

Basisbetrieb

Vorbereitung

- Bereiten Sie die Musik vor, die Sie wiedergeben möchten.
- Schalten Sie das verbundene Gerät (Verstärker etc.) ein und reduzieren Sie dessen Lautstärke.

1 Drücken Sie die Ein-/Aus-Taste des Geräts auf die []-Position.

- Die Stromanzeige leuchtet blau auf.

2 Drücken Sie eine der Eingabequellen-Tasten. (⇒ 8)

LAN	Verbindet dieses Gerät mit einem Netzwerk und gibt über dieses Musik wieder. (⇒ 15)
AES	Gibt Musik von Digital-Audioausgangsgeräten wieder. <ul style="list-style-type: none">• Drücken Sie [COAX] zur Auswahl von "COAX1"/"COAX2"/"COAX3".
COAX	
OPT	
USB	Gibt auf einem USB-Gerät oder einem iPhone/iPad/iPod gespeicherte Musik wieder. (⇒ 16, 17, 18)
PC	Gibt auf einem PC etc. gespeicherte Musik wieder (⇒ 19)
LINE1/LINE2	Gibt Musik von Analog-Audioausgangsgeräten wieder.

3 Wählen Sie mit [▲, ▼] eine Option aus und drücken Sie [OK].

- Wiederholen Sie diesen Schritt, wenn weitere Optionen vorhanden sind.

4 Starten Sie die Wiedergabe.

■ Verwendung des Multi-Steuerknopfs

- 1 Halten Sie [RETURN] an diesem Gerät gedrückt, um das HOME-Menü anzuzeigen.
- 2 Drehen Sie den Multi-Steuerknopf im Uhrzeigersinn und gegen den Uhrzeigersinn, um eine Eingabequelle auszuwählen und drücken Sie anschließend auf den Knopf.
- 3 Drehen Sie den Multi-Steuerknopf im Uhrzeigersinn und gegen den Uhrzeigersinn, um ein Element auszuwählen und drücken Sie anschließend auf den Knopf.
- 4 Starten Sie die Wiedergabe.

Anpassen der Lautstärke der Kopfhörer oder des SE-R1

Verbinden Sie dieses Gerät und das SE-R1 mit Kabeln zur Systemsteuerung. (⇒ 23)



■ Einstellen der Lautstärke

Drücken Sie [+ VOL -].

- -- dB (min), -99,0 dB bis 0 dB (max)
- Stellen Sie den Eingangswahlknopf am SE-R1 bei Einstellung der Lautstärke des SE-R1 auf [DIGITAL].

■ Stummschalten des Sounds

Drücken Sie [MUTE].

- "  x " wird angezeigt.
- Drücken Sie die Taste erneut, um den Vorgang rückgängig zu machen. "  x " wird auch rückgängig gemacht, wenn die Lautstärke geregelt oder das Gerät ausgeschaltet wird.

Display-Helligkeit

Die Helligkeit des Gerätedisplays und die Stromanzeige können geändert werden.

Wiederholt [DIMMER] betätigen.



- Wenn das Display ausgeschaltet wird, leuchtet es nur auf, wenn Sie dieses Gerät bedienen.
Bevor sich das Display wieder ausschaltet, wird "Display Off" ein paar Sekunden lang angezeigt.

Bedienung über die spezielle App "Technics Music App"

Wenn Sie die spezielle App "Technics Music App" (kostenlos) auf Ihrem Tablet/Smartphone installieren, können Sie dieses Gerät und den SE-R1 mit einer Vielzahl von Funktionen steuern.

Besuchen Sie für Details:

www.technics.com/support/

Netzwerkeinstellungen

Sie können Musik von einem iOS-Gerät (iPhone/iPad/iPod), einem Android™-Gerät oder einem PC (Mac/Windows) an dieses Gerät streamen, indem Sie die AirPlay- oder DLNA-Funktion verwenden. (⇒ 15, 17)

Zur Verwendung dieser Funktionen muss sich dieses Gerät im selben Netzwerk wie das AirPlay-kompatible Gerät oder das DLNA-kompatible Gerät befinden.

Kabelgebundene LAN-Verbindung

Normalerweise wird das Setup durch die einfache Verbindung über ein LAN-Kabel abgeschlossen.

Dieses Gerät (Rückseite)

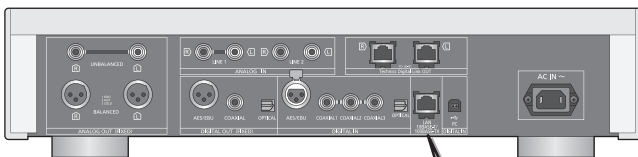

Breitband-Router, usw.

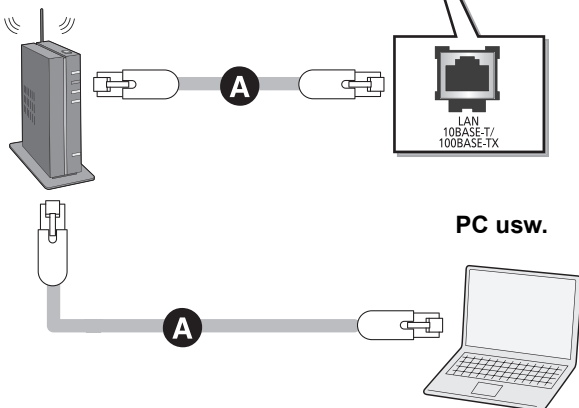

A: LAN-Kabel (nicht mitgeliefert)

- 1 Ziehen Sie das Netzkabel.
- 2 Verbinden Sie dieses Gerät über ein LAN-Kabel etc. mit einem Breitband-Router.
- 3 Verbinden Sie das Netzkabel mit diesem Gerät und drücken Sie die Ein-/Aus-Taste am Gerät auf die []-Position. (⇒ 12)

Vornehmen der netzwerkbezogenen Einstellungen

Sie können den Namen dieses Geräts am Netzwerk (Friendly Name*) ändern und eine bestimmte IP-Adresse, Subnetzmaske, einen Standard-Gateway, primären DNS etc. verwenden.

- Geben Sie keine Musik wieder, während Sie diese Einstellungen ändern.
- 1 Drücken Sie [SETUP].
 - 2 Drücken Sie wiederholt [▲, ▼] zur Auswahl von "Network" und drücken Sie dann [OK].
 - 3 Nehmen Sie die Auswahl vor und geben Sie die Details ein.
 - 4 Drücken Sie [OK], um die Einstellungen anzuwenden.
 - 5 Drücken Sie wiederholt [RETURN], um die Einstellungen zu verlassen.
 - 6 Drücken Sie [⏻], um das Gerät in den Standby-Modus zu schalten.
 - Warten Sie, bis "Please Wait" erlischt.
 - 7 Führen Sie "Kabelgebundene LAN-Verbindung" aus. (⇒ links)



- Bei Anschluss von Peripheriegeräten verwenden Sie gerade LAN-Kabel (STP) der Kategorie 7 oder darüber.
- Der LAN-Port und der Systemanschluss haben dieselbe Form. Achten Sie darauf, nicht versehentlich das LAN-Kabel, das an ein anderes Gerät, wie einen Breitbandrouter, angeschlossen ist, mit dem Systemanschluss zu verbinden.
- Wird ein anderes Kabel als ein LAN-Kabel in den LAN-Anschluss eingesteckt, kann das Gerät beschädigt werden.
- Wenn Sie direkt nach dem Ausschalten dieses Geräts versuchen, die Netzwerkeinstellungen zu ändern, kann es einige Zeit dauern, bis der Netzwerksetup-Bildschirm angezeigt wird.

* Informationen zu den Friendly Name-Einstellungen finden Sie auf der unten genannten Supportseite.
www.technics.com/support/

Abspielen von Musikdateien auf dem DLNA-Server

Sie können auf einem mit Ihrem Heimnetzwerk verbundenen DLNA-zertifizierten Medienserver (PC, Smartphone etc.) gespeicherte Musikdateien teilen und die Inhalte über dieses Gerät genießen.

- Hinweise zum unterstützten Format finden Sie unter "Dateiformat" (⇒ 28).

Vorbereitung

- Beenden Sie die Netzwerkeinstellungen. (⇒ 14)
- Verbinden Sie das zu verwendende Gerät mit demselben Netzwerk wie dieses Gerät.
- Fügen Sie die Inhalte und den Ordner zu den Bibliotheken des Windows Media® Player 11 oder 12 oder eines Smartphones etc. hinzu.
 - Die Wiedergabeliste von Windows Media® Player kann nur Inhalte wiedergeben, die in den Bibliotheken gespeichert sind.
 - Um den Windows Media® Player zum streamen zu verwenden, müssen Sie diesen im Voraus konfigurieren.

Wiedergabe von auf dem DLNA-Server gespeicherten Inhalten durch die Steuerung über dieses Gerät

Sie können die am DLNA-Server gespeicherte Musik auf diesem Gerät (DMP—Digital Media Player) durch Steuerung des DLNA-Servers über dieses Gerät wiedergeben.

- 1 Drücken Sie [LAN].
 - Der Bildschirm zur Serverauswahl wird angezeigt.
- 2 Drücken Sie [▲, ▼] zur Auswahl eines DLNA-Servers im Netzwerk und drücken Sie anschließend [OK].
 - Der Bildschirm zur Ordner-/Inhaltsauswahl wird angezeigt.
 - Je nach den Spezifikationen werden Ordner/Inhalte möglicherweise in einer anderen Reihenfolge als auf dem Server angezeigt.
- 3 Wählen Sie mit [▲, ▼] eine Option aus und drücken Sie [OK].
 - Wiederholen Sie diesen Schritt, wenn weitere Optionen vorhanden sind.

Steuerung der Fernbedienung

Stopp	Drücken Sie [■].
Pause	Drücken Sie [▶/▮]. • Drücken Sie erneut, um die Wiedergabe fortzusetzen.
Überspringen	Drücken Sie [◀◀] oder [▶▶], um einen Titel zu überspringen. • Wenn Sie während der Pause eine dieser Tasten drücken, wird die Wiedergabe neu gestartet.
Suchlauf	Während Wiedergabe oder Pause [◀◀] oder [▶▶] drücken und gedrückt halten.

■ Zufällige wiederholte Wiedergabe

Drücken Sie [RND].

Jedes Mal, wenn Sie die Taste drücken:

On	Alle Tracks in einem Ordner werden wiederholt wiedergegeben. • "RND ↻" wird angezeigt.
Off	Schaltet den Zufallswiederholungsmodus aus.

■ Wiederholte Wiedergabe

Drücken Sie [↻].

Jedes Mal, wenn Sie die Taste drücken:

1-Track	Nur der gewählte Titel wird abgespielt. • "1 ↻" wird angezeigt.
All	Alle Tracks in einem Ordner werden wiederholt. • "↻" wird angezeigt.
Off	Schaltet den Wiederholungsmodus aus.

Wiedergabe von auf dem DLNA-Server gespeicherten Inhalten durch die Steuerung über einen DMC

Durch Steuerung eines DMC (Digital Media Controller) kompatiblen Geräts können Sie die am DLNA-Server gespeicherte Musik auf diesem Gerät (DMR—Digital Media Renderer) wiedergeben.

- 1 Drücken Sie die Ein-/Aus-Taste des Geräts auf die [⏻/⏪]-Position.
- 2 Bedienen Sie das DMC-kompatible Gerät und schließen Sie es an dieses Gerät an.
 - Der Gerätenamen dieses Geräts wird als "Technics SU-R1A _ _ _ _ _"*^{1,2} angezeigt.
 - Wegen Details hinsichtlich der Benutzung von DMC-kompatiblen Geräten siehe Bedienungsanleitung der Geräte oder der Software.



- Sie können die zufällige wiederholte Wiedergabe nicht in Kombination mit anderen Wiedergabemodi nutzen.
- Die Wiedergabe anderer Audioquellen stoppt und die DLNA-Ausgabe hat Vorrang, wenn Sie DMC bedienen.
- Je nach den Inhalten und dem angeschlossenen Gerät ist die Bedienung oder Wiedergabe unter Umständen nicht möglich.

*1 " _ " steht für eine Ziffer, die einzigartig für jedes Set ist.

*2 Der Gerätenamen kann von "Vornehmen der netzwerkbezogenen Einstellungen" geändert werden. (⇒ 14)

Verwenden der iPhone/iPad/iPod

Schließen Sie Ihren/Ihr iPhone/iPad/iPod an, um Musik wiederzugeben, die auf dem iPhone/iPad/iPod gespeichert ist, oder um den/das iPhone/iPad/iPod zu laden.

■ Kompatibler/s iPhone/iPad/iPod

iPhone 6 Plus / iPhone 6 / iPhone 5s / iPhone 5c / iPhone 5 / iPhone 4s / iPhone 4 / iPhone 3GS / iPhone 3G
iPad Air / iPad (3. und 4. Generation) / iPad 2 / iPad / iPad mini mit Retina-Display / iPad mini
iPod touch (2. bis 5. Generation)
iPod nano (3. bis 7. Generation)

(Stand: September 2014)



- Die Kompatibilität hängt von der Software-Version ab. Aktualisieren Sie Ihren/Ihr iPhone/iPad/iPod auf die aktuelle Software-Version, bevor Sie es mit diesem Gerät verwenden.
- Bitte beachten Sie, dass Panasonic keine Verantwortung für den Verlust von Daten und/oder Informationen übernimmt.
- Die folgenden Modelle nicht an den Port anschließen:
 - iPod classic, iPod [4. (Farb-Display) und 5. (Video) Generation], iPod nano (1. Generation)
 Es kann unerwartetes Verhalten auftreten.
- Die Ergebnisse der Bedienvorgänge können je nach iPhone/iPad/iPod-Modell bzw. iOS-Version variieren.

Anschluss eines iPhone/iPad/iPod

Verwenden Sie zum Anschluss an ein iPhone/iPad/iPod das entsprechende USB-Kabel (nicht mitgeliefert).

z.B.

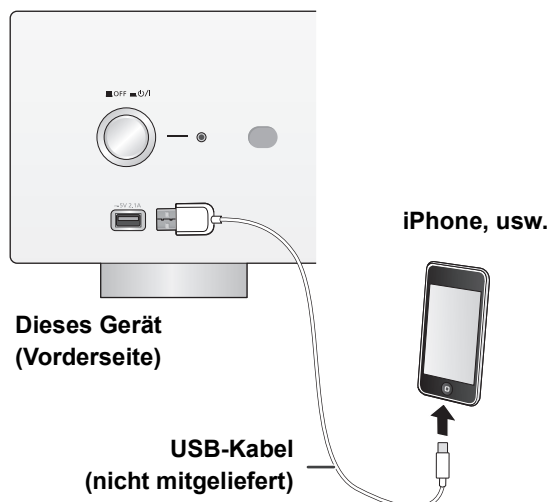

Anhören von auf einem iPhone/iPad/iPod gespeicherten Musik

- 1 Verbinden Sie den/das iPhone/iPad/iPod mit dem Gerät.
- 2 Drücken Sie [USB].
- 3 Starten Sie die Wiedergabe.

Steuerung der Fernbedienung

Stopp	Drücken Sie [■].
Pause	Drücken Sie [▶/]. • Drücken Sie erneut, um die Wiedergabe fortzusetzen.
Überspringen	Drücken Sie [◀◀] oder [▶▶], um einen Titel zu überspringen.
Suchlauf	Während Wiedergabe oder Pause [◀◀] oder [▶▶] drücken und gedrückt halten.



- Es kann erforderlich sein, das Album, den Künstler etc. auf dem iPhone/iPad/iPod auszuwählen.
- Je nach iPhone/iPad/iPod-Modell sind Bedienvorgänge mit der Fernbedienung unter Umständen nicht möglich.

Aufladen eines iPhone/iPad/iPod

Wenn dieses Gerät eingeschaltet ist, beginnt der Ladevorgang, sobald ein iPhone/iPad/iPod an dieses Gerät angeschlossen wird.

- Das Aufladen ist nicht möglich, wenn dieses Gerät ausgeschaltet ist.
- Stellen Sie sicher, dass das Gerät eingeschaltet ist, wenn Sie den Ladevorgang beginnen.
 - Beim Aufladen eines iPhone/iPad/iPod, dessen Akku entladen ist, schalten Sie dieses Gerät nicht in den Standby-Modus, bis das iPhone/iPad/iPod wieder betriebsbereit ist.
- Überprüfen Sie am iPhone/iPad/iPod, ob der Akku vollständig geladen ist. Entfernen Sie nach vollständiger Aufladung das/den iPhone/iPad/iPod.
- Der Aufladevorgang endet, sobald der Akku vollständig aufgeladen ist. Der Akku entleert sich mit der Zeit.

Verwenden der AirPlay

AirPlay funktioniert mit iPhone, iPad und iPod touch mit iOS 4.3.3 oder später, Mac mit OS X Mountain Lion oder später und PC mit iTunes 10.2.2 oder später.

Musik hören mit AirPlay

Vorbereitung

- Beenden Sie die Netzwerkeinstellungen. (⇒ 14)
- Verbinden Sie das iOS-Gerät oder den PC mit demselben Netzwerk wie dieses Gerät.

1 **[iOS device]** : Starten Sie die "Music"- (oder iPod-) App.

[PC] : Starten Sie "iTunes".

2 Wählen Sie

"Technics SU-R1A _ _ _ _ _" *1, 2 aus dem AirPlay  Symbol.

- Überprüfen Sie die Lautstärke-Einstellungen, bevor Sie mit der Wiedergabe beginnen. (Wird AirPlay das erste Mal verwendet, wird die Lautstärke unter Umständen mit maximaler Einstellung ausgegeben.)

3 Starten Sie die Wiedergabe.

- Die Wiedergabe startet mit einer leichten Verzögerung.

Steuerung der Fernbedienung

Stopp	Drücken Sie [■] .
Pause	Drücken Sie [▶/] . • Drücken Sie erneut, um die Wiedergabe fortzusetzen.
Überspringen	Drücken Sie [◀◀] oder [▶▶] , um einen Titel zu überspringen.



- Die Wiedergabe anderer Audioquellen stoppt und die AirPlay-Ausgabe hat Vorrang.
- Lautstärkeänderungen am iOS-Gerät oder in iTunes wirken sich auf das Gerät aus. (Unter iTunes Help finden Sie Informationen zu den erforderlichen Einstellungen in iTunes.)
- Mit einigen iOS- und iTunes-Versionen ist es unter Umständen nicht möglich, die AirPlay-Wiedergabe erneut zu starten, wenn die Auswahl geändert wird oder das Gerät während der AirPlay-Wiedergabe ausgeschaltet wird.
- Wählen Sie in diesem Fall ein anderes Gerät über das AirPlay-Symbol der Musik-App oder iTunes und wählen Sie dieses Gerät dann erneut als Ausgabelausprecher aus.
- AirPlay funktioniert nicht, wenn Videos in iTunes wiedergegeben werden.

*1 " _ " steht für eine Ziffer, die einzigartig für jedes Set ist.

*2 Der Gerätenamen kann von "Vornehmen der netzwerkbezogenen Einstellungen" geändert werden. (⇒ 14)

Verwendung des USB-Geräts

Sie können auf einem USB-Gerät gespeicherte Musik wiedergeben.

- Dieses Gerät gewährleistet nicht den Anschluss an alle USB-Geräte.
- FAT16 und FAT32 Dateisysteme werden unterstützt.
- Dieses Gerät unterstützt USB 2.0 Highspeed.
- USB-Geräte können von diesem Gerät nicht erkannt werden, wenn angeschlossen an:
 - einen USB-Hub
 - ein USB-Verlängerungskabel
- Es können keine USB-Kartenlesegeräte verwendet werden.
- Von diesem Gerät kann keine Musik auf ein USB-Gerät aufgenommen werden.
- Hinweise zum unterstützten Format finden Sie unter "Dateiformat" (⇒ 28).

Auf einem USB-Gerät gespeicherte Musik anhören

1 Verbinden Sie ein USB-Gerät mit diesem Gerät.

z.B.

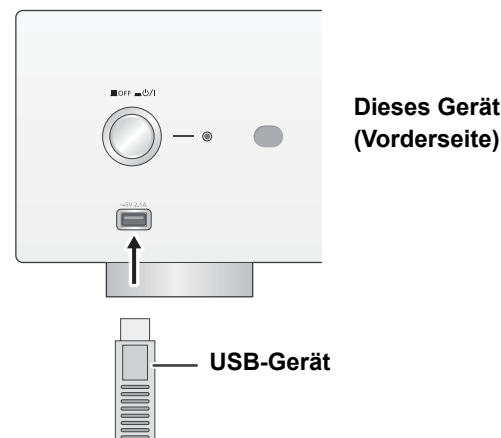

2 Drücken Sie **[USB]**.

3 Wählen Sie mit **[▲, ▼]** eine Option aus und drücken Sie **[OK]**.

- Wiederholen Sie diesen Schritt, wenn weitere Optionen vorhanden sind.

Steuerung der Fernbedienung

Stopp	Drücken Sie [■] .
Pause	Drücken Sie [▶/] . • Drücken Sie erneut, um die Wiedergabe fortzusetzen.
Überspringen	Drücken Sie [◀◀] oder [▶▶] , um einen Titel zu überspringen. • Wenn Sie während der Pause eine dieser Tasten drücken, wird die Wiedergabe neu gestartet.
Suchlauf	Während Wiedergabe oder Pause [◀◀] oder [▶▶] drücken und gedrückt halten. • Dieser Betrieb kann für einige Formate nicht möglich sein.

■ Zufällige wiederholte Wiedergabe

Drücken Sie [RND].



Jedes Mal, wenn Sie die Taste drücken:

On	Alle Tracks in einem Ordner werden wiederholt wiedergegeben. • "RND  " wird angezeigt.
Off	Schaltet den Zufallswiederholungsmodus aus.

■ Wiederholte Wiedergabe

Drücken Sie [].

Jedes Mal, wenn Sie die Taste drücken:

1-Track	Nur der gewählte Titel wird abgespielt. • "1  " wird angezeigt.
All	Alle Tracks in einem Ordner werden wiederholt. • "  " wird angezeigt.
Off	Schaltet den Wiederholungsmodus aus.



- Sie können die zufällige wiederholte Wiedergabe nicht in Kombination mit anderen Wiedergabemodi nutzen.
- Sie können die wiederholte Wiedergabe in Kombination mit der Programmwiedergabe nutzen.

Programmwiedergabe

Mit dieser Funktion können Sie bis zu 24 Titel programmieren.

Vorbereitung

- Tracks können nicht durch Verschieben von Ordnern programmiert werden. Verschieben Sie im Voraus alle zu programmierenden Tracks in einen einzelnen Ordner.

1 Drücken Sie [PGM] im Stop-Modus.

- "Program Mode"-Bildschirm wird angezeigt.

2 Drücken Sie [OK], um den Programmierbildschirm anzuzeigen.

3 Drücken Sie [, , um den gewünschten Track auszuwählen.





4 Drücken Sie [OK].

- Wiederholen Sie die Schritte 3 bis 4, um weitere Titel zu programmieren.

5 Drücken Sie [/||], um mit der Wiedergabe zu beginnen.

- Um zum "Program Mode"-Bildschirm zurückzukehren, drücken Sie [].

Steuerung der Fernbedienung

Stopp	Drücken Sie []. • Der programmierte Inhalt wird beibehalten.
Überprüfen des programmierten Ordners	Drücken Sie [ , ] im Stopp-Modus. • Um zum "Program Mode"-Bildschirm zurückzukehren, drücken Sie [RETURN].
Hinzufügen von Tracks	Führen Sie die Schritte 3 bis 4 im Stopp-Modus durch.
Abbrechen des Programm-Modus	Drücken Sie [CLEAR] im Stopp-Modus. • Es ist nicht möglich, den gewünschten programmierten Track auszuwählen und zu löschen.
Letzten Titel löschen	① Drücken Sie [PGM] im Stopp-Modus. • "Program Clear" wird angezeigt. ② Drücken Sie [ , ] zur Auswahl von "Yes" und drücken Sie dann [OK]. • Der Programmspeicher wird geleert.



- Der programmierte Inhalt wird beibehalten, so lange die Eingabequelle auf "USB" gestellt ist.
- Der Programmspeicher wird geleert:
 - Wenn das USB-Gerät ausgesteckt wird.
 - Wenn das Gerät in den Standby- oder Aus-Modus geschaltet wird.
- Sie können die Programmwiedergabe in Kombination mit der wiederholten Wiedergabe nutzen.

Verwendung des PC etc.

Sie können den digitalen Audioeingangsanschluss [PC] und einen PC etc. über ein USB-Kabel miteinander verbinden und Musik auf dem PC etc. mit diesem Gerät wiedergeben.

- Hinweise zum unterstützten Format finden Sie unter "Dateiformat" (⇒ 28).

Verbindung mit einem PC

Bevor Sie eine Verbindung zu einem PC herstellen, folgen Sie den Schritten unten.

- Beziehen Sie sich für die empfohlenen Betriebssystemversionen für Ihren PC auf Folgendes:
 - Windows Vista, Windows 7, Windows 8, Windows 8.1
 - OS X 10.7, 10.8, 10.9, 10.10
- ① Laden Sie den speziellen Treiber auf den PC herunter und installieren Sie ihn. (Nur bei einem Windows-Betriebssystem)
Laden Sie den Treiber von der folgenden Website herunter und installieren Sie ihn.
www.technics.com/support/
 - ② Laden Sie die spezielle App "Technics Audio Player" (kostenlos) auf den PC herunter und installieren Sie sie. (Gilt für das Windows-Betriebssystem und OS X)
Laden Sie die App von der folgenden Website herunter und installieren Sie diese.
www.technics.com/support/

(Stand: November 2014)

Anhören von Audio über einen PC etc.

- 1 Ziehen Sie das Netzkabel.
- 2 Verbinden Sie dieses Gerät und einen PC etc.

z.B.

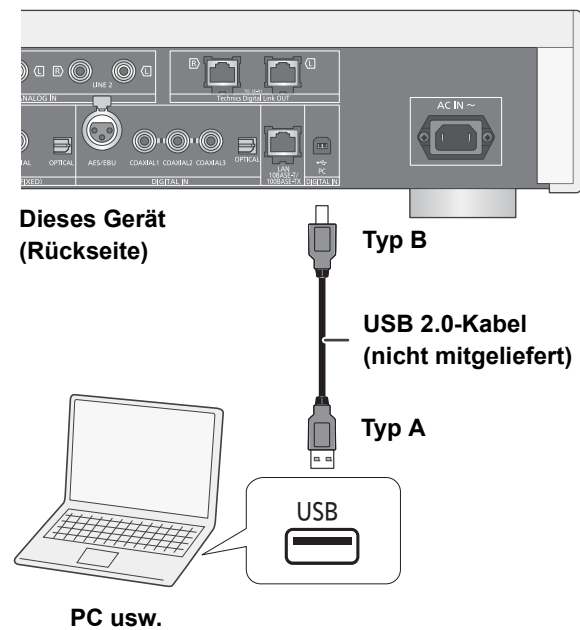

- 3 Verbinden Sie das Netzkabel mit diesem Gerät und drücken Sie die Ein-/Aus-Taste am Gerät auf die [⏻/⏷]-Position. (⇒ 12)
- 4 Drücken Sie [PC].
- 5 Bedienen Sie das zur Wiedergabe zu verwendende Gerät (z. B. den PC).

Sound-Anpassung

Die folgenden Soundeffekte können zum Audio-Ausgang hinzugefügt werden.

Anhören von natürlicher klingendem Sound (Re-Master)

Durch das Re-Mastering erweitert sich das Wiedergabeband und es wird eine höhere Bit-Tiefe erzielt, um einen originalgetreuen natürlichen und raumfüllenden Klang zu erzeugen.

- Die werkseitige Standardeinstellung ist "Off".

Drücken Sie [RE-MASTER] zur Auswahl von "On"/"Off".

Direktmodus

Dieses Gerät kann Eingangssignale über den kürzesten Pfad übertragen, ohne diese durch den digitalen Signalprozessor (DSP) zu leiten. Dies ermöglicht eine originalgetreue und hochqualitative Sound-Wiedergabe.

- Die werkseitige Standardeinstellung ist "Off".

Drücken Sie [DIRECT] zur Auswahl von "On"/"Off".

Einstellen der Abtastfrequenz

Sie können eine Obergrenze für den Abtastfrequenzbereich einstellen. Bitte beachten Sie, dass der Bereich, der verarbeitet werden kann, vom Verstärker oder D/A-Wandler abhängt. Detaillierte Informationen finden Sie in der Bedienungsanleitung des angeschlossenen Geräts.

- Die werkseitige Standardeinstellung ist "32kHz-192kHz".

Vorbereitung

- Stellen Sie "Digital Output" auf "On".

- 1 Drücken Sie [SETUP].
- 2 Drücken Sie wiederholt [▲, ▼] zur Auswahl von "D.Output fs" und drücken Sie dann [OK].
- 3 Wählen Sie mit [▲, ▼] eine Option aus und drücken Sie [OK].
 - Sie können eine Abtastfrequenz von 96 kHz oder 192 kHz auswählen.

Tonverzerrung minimieren

Tritt bei Verwendung der analogen Audioeingangsanschlüsse eine Audio-Verzerrung auf, stellen Sie den Attenuator auf "On".

- Die werkseitige Standardeinstellung ist "Off".

- 1 Drücken Sie [SETUP].
- 2 Drücken Sie wiederholt [▲, ▼] zur Auswahl von "Attenuator" und drücken Sie dann [OK].
- 3 Drücken Sie [▲, ▼] um "LINE1" oder "LINE2" zu wählen.
- 4 Drücken Sie [◀, ▶] zur Auswahl von "On" und drücken Sie dann [OK].

Deaktivierung des Audioausgangs

Durch die Deaktivierung des Audioausgangs von ungenutzten Anschlüssen wird das Rauschen minimiert und die Wiedergabe in höherer Audioqualität ermöglicht.

- Die werkseitige Standardeinstellung ist "On".

- 1 Drücken Sie [SETUP].
 - Um den digitalen Audioausgang zu deaktivieren:**
Drücken Sie wiederholt [▲, ▼] zur Auswahl von "Digital Output" und drücken Sie dann [OK].
 - Um den analogen Audioausgang zu deaktivieren:**
Drücken Sie wiederholt [▲, ▼] zur Auswahl von "Analog Output" und drücken Sie dann [OK].
 - So deaktivieren Sie den digitalen Audioausgang (SE-R1):**
Drücken Sie wiederholt [▲, ▼] zur Auswahl von "Digital Link" und drücken Sie dann [OK].
- 2 Drücken Sie [▲, ▼] zur Auswahl von "Off" und drücken Sie dann [OK].
 - Um den Ausgang wieder zu aktivieren, wählen Sie "On".



- Je nach der wiedergegebenen Musikquelle, kann die angewandte Einstellung weniger wirksam sein.
- Je nach der wiedergegebenen Musikquelle können die gewünschte Audioqualität und der gewünschte Klangfeldeffekt möglicherweise nicht erzielt werden. Schalten Sie diese Funktion in solchen Fällen aus.
- Weder der Re-Master- als auch der Direktmodus können auf "On" gestellt werden.
- Wenn "Digital Output", "Analog Output" und "Digital Link" auf "Off" gestellt sind, wird kein Sound ausgegeben.
- Wenn ein Kopfhörerstecker angeschlossen wird, ist es nicht möglich, den analogen Tonausgang zu deaktivieren, auch wenn "Analog Output" auf "Off" eingestellt ist.
- Es kann einige Zeit dauern, bis Audio ausgegeben wird, wenn Sie die Audioqualität eingestellt haben.

Sonstige

Einschlaf-Zeitschaltuhr

Mit dem Sleep-Timer kann dieses Gerät nach einer voreingestellten Zeit in den Standby-Modus geschaltet werden.

Drücken Sie [SLEEP].

Jedes Mal, wenn Sie die Taste drücken:

“30 minutes” → “60 minutes” → “90 minutes” → “120 minutes”
↑ “Off” ←



- Sie können den Sleep-Timer auch mithilfe von “SLEEP” im Menübildschirm einstellen.

Auto-OFF-Funktion

Dieses Gerät ist darauf ausgelegt, den Stromverbrauch zu reduzieren und Energie einzusparen. Das Gerät wird automatisch in den Standby-Modus geschaltet, wenn kein Sound vorhanden ist und wenn es ca. 20 Minuten lang nicht verwendet wird.

- Die werkseitige Standardeinstellung ist “On”.

Abbruch dieser Funktion

- 1 Drücken Sie [SETUP].
- 2 Drücken Sie wiederholt [▲, ▼] zur Auswahl von “AUTO OFF” und drücken Sie dann [OK].
- 3 Drücken Sie [▲, ▼] zur Auswahl von “Off” und drücken Sie dann [OK].



- Die Auto-Aus-Funktion ist aktiv, bis sie ausgeschaltet wird, auch dann, wenn dieses Gerät ein- und ausgeschaltet wird.

Firmware-Update

Panasonic könnte gelegentlich eine aktualisierte Firmware für dieses Gerät ausgeben, die die Weise, in der eine Funktion arbeitet, hinzufügen oder verbessern könnte. Diese Aktualisierungen stehen kostenlos zur Verfügung.

- Informationen zu Updates (neue oder optimierte Funktionen) finden Sie auf der folgenden Website: www.technics.com/support/firmware/

Vorbereitung

- Verbinden Sie dieses Gerät mit dem Netzwerk. (⇒ 14)
 - Stellen Sie sicher, dass das Netzwerk mit dem Internet verbunden ist.

- 1 Drücken Sie [SETUP].
- 2 Drücken Sie wiederholt [▲, ▼] zur Auswahl von "F/W Update" und drücken Sie dann [OK].
- 3 Drücken Sie [▲, ▼] zur Auswahl von "Yes" und drücken Sie dann [OK].

Stecken Sie das Netzkabel nicht aus oder drücken Sie nicht die Ein-/Aus-Taste des Geräts auf die [■OFF]-Position, während eine der folgenden Meldungen angezeigt wird.

"Linking" oder "Updating"

- Während des Update-Prozesses können keine anderen Vorgänge ausgeführt werden.

- Nachdem das Update erfolgreich beendet wurde, wird "Success" angezeigt.

- 4 Wenn "Success" angezeigt wird, entfernen Sie das Netzkabel, warten 3 Minuten und schließen es dann wieder an.



- Wenn keine Updates zur Verfügung stehen, wird "No Need" nach Schritt 3 angezeigt.
- Das Herunterladen dauert einige Minuten. Es könnte je nach Verbindungsumgebung länger dauern oder nicht richtig funktionieren.

■ Überprüfen von Firmwareversion und Modellnummer

- 1 Drücken Sie [SETUP].
- 2 Drücken Sie wiederholt [▲, ▼] zur Auswahl von "F/W Version" und drücken Sie dann [OK].
 - Drücken Sie [OK] zum Beenden.

Fernbedienungscode

Wenn ein anderes Gerät auf die mitgelieferte Fernbedienung reagiert, ändern Sie den Fernbedienungscode.

- Die werkseitige Standardeinstellung ist "Mode 1".

Richten Sie die Fernbedienung auf dieses Gerät und halten Sie [OK] sowie die Zifferntaste mindestens 4 Sekunden lang gedrückt.

- Wenn der Code der Fernbedienung geändert wird, wird der neue Code einige Sekunden lang auf dem Display angezeigt.

[OK] + [1]	Stellen Sie den Code auf "Mode 1"
------------	-----------------------------------

[OK] + [2]	Stellen Sie den Code auf "Mode 2"
------------	-----------------------------------

Ändern der Zeichenkodierung

Sie können die Zeichenkodierung von Titelnamen, Künstlernamen und anderen Informationen ändern, wenn diese nicht wie erwartet angezeigt werden.

- Die werkseitige Standardeinstellung ist "Type 1(日本)".

- 1 Drücken Sie [SETUP].
- 2 Drücken Sie wiederholt [▲, ▼] zur Auswahl von "E Asian Character" und drücken Sie dann [OK].
- 3 Drücken Sie [▲, ▼] zur Auswahl von "Type 1(日本)"/"Type 2(简体字)" und drücken Sie dann [OK].

Type 1(日本)	Japanisch hat Priorität.
------------	--------------------------

Type 2(简体字)	Chinesisch (vereinfacht) hat Priorität.
-------------	---

Fehlerbehebung

Verwendung der Systemsteuerfunktion

Sie können dieses Gerät automatisch mit dem SE-R1 verknüpfen und die Geräte gemeinsam mit der Fernbedienung betreiben.

Vorbereitung

- ① Verbinden Sie dieses Gerät und das SE-R1 mit Kabeln zur Systemsteuerung. (⇒ 9)
- ② Stellen Sie den Eingangswahlnopf am SE-R1 auf [DIGITAL].
- ③ Drücken Sie die Ein-/Aus-Taste des Geräts und SE-R1 auf die [MUTE/|] -Position.
- ④ Wenn "Digital Link" auf "Off" eingestellt ist, ändern Sie die Einstellung auf "On".

■ Gleichzeitiges Schalten dieses Geräts und SE-R1 auf ein/Standby

- Wenn Sie die Fernbedienung auf dieses Gerät richten und [MUTE] drücken, während sich dieses Gerät und das SE-R1 im Standby-Modus befinden, werden dieses Gerät und das SE-R1 gleichzeitig eingeschaltet.
- Wenn Sie die Fernbedienung auf dieses Gerät richten und [MUTE] drücken, während dieses Gerät und SE-R1 eingeschaltet sind, werden dieses Gerät und SE-R1 gleichzeitig in den Standby-Modus geschaltet.

■ Messung der Eigenschaften des Verstärkers und Korrektur dessen Ausgabe

Die Bedienung ist über die Fernbedienung dieses Geräts möglich.

■ Einstellen von Bass/Mitte/Höhe

Sie können den Klang des SE-R1 mit diesem Gerät anpassen. Jeder Tonbereich (Bass/Mitte/Höhe) kann eingestellt werden.

- 1 Drücken Sie [SETUP].
- 2 Drücken Sie wiederholt [▲, ▼] zur Auswahl von "Tone Control" und drücken Sie dann [OK].
- 3 Drücken Sie [▲, ▼] zur Auswahl von "On (adjustment)" und drücken Sie dann [OK].
- 4 Drücken Sie [▲, ▼] zur Auswahl von "BASS" (Bass), "MID" (Mitte) oder "TREBLE" (Höhe).
- 5 Drücken Sie [◀, ▶], um die Stufe auszuwählen, und dann [OK].
 - Jeder Pegel kann zwischen "-10" und "+10" eingestellt werden.

Vor dem Kundendienst prüfen Sie Folgendes. Wenn Sie bei einigen Kontrollpunkten Zweifel haben oder die in Ihrer Betriebsanleitung aufgeführten Angaben Ihr Problem nicht lösen können, wenden Sie sich an Ihren Händler.

Wärmeentwicklung dieses Geräts.

- Dieses Gerät wird warm, wenn es für eine längere Zeit verwendet wird. Dies ist kein Grund zur Beunruhigung.

Haben Sie die neueste Firmware installiert?

- Panasonic verbessert ständig die Firmware des Gerätes, um zu gewährleisten, dass unsere Kunden in den Genuss der modernsten Technologie kommen. (⇒ 22)

So setzen Sie alle Einstellungen auf die werksseitigen Standardeinstellungen zurück.

Setzen Sie den Speicher in den folgenden Fällen zurück:

- Bei Drücken der Tasten erfolgt keine Reaktion.
- Sie möchten den Speicherinhalt löschen und zurücksetzen.

- ① Drücken Sie [SETUP].
- ② Drücken Sie wiederholt [▲, ▼] zur Auswahl von "Initialization" und drücken Sie dann [OK].
- ③ Drücken Sie [▲, ▼] zur Auswahl von "Yes" und drücken Sie dann [OK].
- ④ Drücken Sie [▲, ▼] zur Auswahl von "Yes" und drücken Sie anschließend erneut [OK].

Allgemeines

Während der Wiedergabe ist ein Brummtönen zu hören.

- Ein Netzkabel oder eine Leuchtstoffröhre befindet sich in der Nähe der Kabel. Halten Sie andere Elektrogeräte und Kabel von den Kabeln dieses Geräts fern.

Kein Ton.

- Überprüfen Sie die Lautstärke des angeschlossenen Geräts (Verstärker etc.).
- Prüfen Sie, ob die Kabelverbindungen mit den Eingangs- und Ausgangsanschlüssen fehlerhaft sind. Wenn dies der Fall ist, schalten Sie dieses Gerät aus und verbinden Sie die Kabel richtig.
- Überprüfen Sie, ob die korrekte Eingabequelle ausgewählt ist.
- Setzen Sie die Stecker der zu verbindenden Kabel vollständig ein.
- Wenn "Digital Output", "Analog Output" und "Digital Link" auf "Off" gestellt sind, wird kein Sound ausgegeben. Ändern Sie die Einstellung des zu verwendenden Ausgangsanschlusses auf "On". (⇒ 20)
- Die Wiedergabe von Mehrkanal-Inhalten wird nicht unterstützt.
- Die digitalen Audioeingangsanschlüsse dieses Geräts können nur lineare PCM (LPCM)-Signale erkennen. Detaillierte Informationen finden Sie in der Bedienungsanleitung des angeschlossenen Geräts.



- Informationen zu den Bedienvorgängen für SE-R1 finden Sie auch in deren Bedienungsanleitungen.

Der Sound wird unterbrochen.

- Je nach Ihrer Umgebung kann Audio während der Wiedergabe unterbrochen werden. Überprüfen Sie die Bedienungsanleitung des angeschlossenen Geräts sowie die Verbindung zum Gerät.

Die Wiedergabe startet nicht.

- Je nach Ihrer Umgebung oder Ihren angeschlossenen Geräten kann dies einige Zeit dauern.

Die Systemsteuerfunktion funktioniert nicht.

- Verbinden Sie die Kabel mit den entsprechenden LR-Anschlüssen an diesem Gerät und dem SE-R1.

Das Gerät wird automatisch ausgeschaltet.

- Ist die Auto-Aus-Funktion aktiviert? (⇒ 21)

AirPlay/DLNA

Verbindung zum Netzwerk kann nicht hergestellt werden.

- Überprüfen Sie die Netzwerkverbindung und die Einstellungen. (⇒ 14)

Verbindung zum Gerät kann nicht hergestellt werden.

- Stellen Sie sicher, dass die Multicast-Funktion im Wireless-Router aktiviert ist.
- Stellen Sie sicher, dass das Gerät und dieses Gerät mit demselben Netzwerk verbunden sind. (⇒ 14)
- Verbinden Sie das kompatible Gerät erneut mit dem Netzwerk und verbinden Sie sich wieder mit diesem Gerät.
- Schalten Sie dieses Gerät aus und wieder ein und stellen Sie anschließend wieder eine Verbindung zu diesem Gerät her.

Die Wiedergabe startet nicht.**Der Sound wird unterbrochen.**

- Das gleichzeitige Verwenden von anderen 2,4 GHz-Geräten, wie Mikrowellen, schnurlosen Telefonen, etc., kann zu Verbindungsunterbrechungen führen. Erhöhen Sie die Entfernung zwischen dem drahtlosen Router und diesen Geräten.
- Wenn mehrere Wireless-Geräte gleichzeitig das gleiche Wireless-Netz nutzen, wie auch dieses Gerät, versuchen Sie, die anderen Geräte auszuschalten oder deren Zugriff auf das Wireless-Netz einzuschränken.
- Wenn die Wiedergabe anhält, überprüfen Sie den Wiedergabestatus am Gerät.

iPhone/iPad/iPod**Bedienung nicht möglich.**

- Wählen Sie "USB" als Eingabequelle.
- Vergewissern Sie sich, dass der/das iPhone/iPad/iPod korrekt angeschlossen ist.
- Schließen Sie den/das iPhone/iPad/iPod wieder an oder versuchen Sie das/den iPhone/iPad/iPod.erneut zu starten
- Der Akku des iPhone/iPad/iPod ist leer. Laden Sie den/das iPhone/iPad/iPod auf und nehmen Sie ihn/es wieder in Betrieb.

Der/Das iPhone/iPad/iPod wird nicht aufgeladen.

- Stellen Sie sicher, dass das Gerät eingeschaltet ist, wenn Sie den Ladevorgang beginnen.
 - Beim Aufladen eines iPhone/iPad/iPod, dessen Akku entladen ist, schalten Sie dieses Gerät nicht in den Standby-Modus, bis das iPhone/iPad/iPod wieder betriebsbereit ist.

USB

Das USB-Laufwerk oder dessen Inhalt kann nicht gelesen werden.

- Das USB-Laufwerkformat oder dessen Inhalt ist nicht mit dem Gerät kompatibel. (⇒ 28)

Keine Reaktion, wenn [▶/II] gedrückt wird.

- Trennen Sie das USB-Gerät und schließen Sie es wieder an. Oder schalten Sie das Gerät aus und wieder ein.

Langsamer Betrieb des USB-Sticks.

- Große Dateien oder USB-Sticks beanspruchen eine längere Lesezeit.

PC

Der PC erkennt dieses Gerät nicht.

- Überprüfen Sie Ihre Betriebsumgebung. (⇒ 19)
- Starten Sie den PC neu, schalten Sie dieses Gerät aus und wieder ein und stecken Sie das USB-Kabel anschließend wieder ein.
- Verwenden Sie einen anderen USB-Anschluss am verbundenen PC.
- Installieren Sie den speziellen Treiber, wenn Sie einen PC mit Windows verwenden.

Es können keine am PC gespeicherten Musikdateien gefunden werden.

- Bei der Wiedergabe von Musikdateien über ein Netzwerk, werden die Dateien, die nicht auf dem Server-Netzwerk registriert sind nicht angezeigt. Detaillierte Informationen finden Sie in der Bedienungsanleitung Ihres Servers. (⇒ 28)

Platte

Die Fernbedienung funktioniert nicht richtig.

- Um Interferenzen zu vermeiden, stellen Sie keine Objekte vor den Signalsensor. (⇒ 7)
- Ändern Sie den Fernbedienungscode, wenn andere Geräte auf diese Fernbedienung reagieren. (⇒ 22)

Meldungen

Die folgenden Meldungen oder Servicenummern erscheinen unter Umständen auf dem Display des Gerätes.

“AUTO OFF”

- Das Gerät wurde ca. 20 Minuten lang nicht betrieben und wechselt in einer Minute in den Standby-Modus. Drücken Sie eine beliebige Taste, um dies zu verhindern.

“Checking Connection”

- Das Gerät überprüft den angeschlossenen/das angeschlossene iPhone/iPad/iPod oder USB-Gerät.

“Download Error”

- Der Firmware-Download ist fehlgeschlagen. Drücken Sie zum Beenden eine beliebige Taste. Bitte versuchen Sie es später erneut.
- Der Server kann nicht gefunden werden. Drücken Sie zum Beenden eine beliebige Taste. Stellen Sie sicher, dass das Drahtlosnetzwerk mit dem Internet verbunden ist.

“Empty”

- Der gewählte Ordner ist leer. Verschieben Sie Titel in den Ordner und versuchen Sie, den Vorgang erneut auszuführen.
- Der Server wird im Netzwerk nicht gefunden. Überprüfen Sie, ob der Server mit demselben Netzwerk wie dieses Gerät verbunden ist und versuchen Sie erneut, eine Verbindung zu diesem Gerät herzustellen. (⇒ 15)

“Error”

- Die Bedienung ist inkorrekt. Lesen Sie die Anleitung durch und versuchen Sie es erneut.

“Firmware update is available”

- “Firmware-Update” (⇒ 22)

“F□□” (“□” steht für eine Zahl.)

- Es liegt ein Problem mit diesem Gerät vor.
 - Ist die Lautstärke extrem hoch? Verringern Sie in diesem Fall die Lautstärke.
 - Befindet sich dieses Gerät an einem besonders warmen Ort? In diesem Fall bringen Sie das Gerät an einen kühleren Ort, warten eine Weile und versuchen dann, es wieder einzuschalten.
 Wenn das Problem weiterhin besteht, notieren Sie die angezeigte Nummer, trennen das Netzkabel ab und wenden sich an Ihren Händler.

“No Network Connection”

- Dieses Gerät hat keine Verbindung mit dem Netzwerk. Überprüfen Sie die Netzwerkverbindung. (⇒ 14)

“Not Conditional”

- Die Funktion, die Sie verwenden möchten, ist mit den derzeitigen Einstellungen nicht verfügbar. Überprüfen Sie die Schritte und Einstellungen.

“Over Flow”

- Der Ton vom verwendeten analogen Toneingangsanschluss ist verzerrt. Wählen Sie “Attenuator” und ändern Sie die Einstellung für den verwendeten analogen Toneingangsanschluss auf “On”. (⇒ 20)

“PGM Full”

- Die Anzahl der programmierten Titel ist mehr als 24.

“Please Wait”

- Dies wird beispielsweise angezeigt, wenn dieses Gerät ein-/ausgeschaltet ist. (Für bis zu 1 Minute und 30 Sekunden)

“Remote □” (“□” steht für eine Zahl.)

- Die Fernbedienung und das Gerät verwenden unterschiedliche Codes. Ändern Sie den Code an der Fernbedienung.
 - Wenn “Remote 1” angezeigt wird, drücken und halten Sie [OK] und [1] für mindestens 4 Sekunden.
 - Wenn “Remote 2” angezeigt wird, drücken und halten Sie [OK] und [2] für mindestens 4 Sekunden.

“Searching”

- Das Gerät überprüft den DLNA-Server im Netzwerk.

“Unlocked”

- “PC”, “AES”, “COAX1”, “COAX2”, “COAX3” oder “OPT” ist ausgewählt, aber es ist kein Gerät angeschlossen. Überprüfen Sie die Verbindung mit dem Gerät. (⇒ 10, 11)
- Audiosignale, wie Abtastfrequenz-Komponenten, werden nicht richtig eingegeben.
 - Hinweise zum unterstützten Format finden Sie unter “Dateiformat” (⇒ 28).

“USB Over Current Error”

- Der/Das iPhone/iPad/iPod oder das USB-Gerät nimmt zu viel Strom auf. Trennen Sie den/das iPhone/iPad/iPod bzw. das USB-Gerät ab und schalten Sie das Gerät ein und wieder aus.

“Hub Device Not Supported”

“Unrecognizable Device”

“Unsupported”

“Unsupported USB Device”

- Sie haben einen/ein iPhone/iPad/iPod oder ein USB-Gerät angeschlossen, das nicht unterstützt wird.
 - Ist der/das iPhone/iPad/iPod kompatibel, dieses einschalten und korrekt anschließen.
- Das Dateiformat auf dem iPhone/iPad/iPod oder USB-Gerät wird nicht unterstützt.
 - Hinweise zum unterstützten Format finden Sie unter “Dateiformat” (⇒ 28).

Technische Daten

■ ALLGEMEIN

Spannungsversorgung	AC 220 V bis 240 V, 50/60 Hz
Leistungsaufnahme	60 W
Stromverbrauch im Standby-Modus*	Ca. 0,3 W
Stromverbrauch in ausgeschaltetem Zustand	Ca. 0,3 W
Abmessungen (B×H×T)	480 mm×120 mm×391 mm
Gewicht	Ca. 17 kg
Betriebstemperaturbereich	0 °C bis +40 °C
Betriebsfeuchtigkeitsbereich	35 % bis 80 % Rel. Feuchte (keine Kondensbildung)

■ ANSCHLUSS-TEIL

Analogueingang	
LINE-Eingang ×2	Klinkenbuchse
Digitaleingang	
AES/EBU-Digitaleingang	3-Pin XLR
Koaxial-Digitaleingang ×3	Klinkenbuchse
Optischer Digitaleingang	Optischer Anschluss
USB	
Vorderer USB-Port	Typ A Anschluss
Supportspeicher-Kapazität	2 TB (max.)
Maximale Anzahl an Ordnern (Alben)	800
Maximale Anzahl an Dateien (Lieder)	8000
Dateiensystem	FAT16, FAT32
USB-Anschlussleistung	DC OUT 5 V 2,1 A (max.)
PC	
Hinterer USB-Port	Typ B Anschluss
Analogausgang	
BALANCED	3-Pin XLR
UNBALANCED	Klinkenbuchse
Digitalausgang	
Technics Digital Link	
AES/EBU-Digitalausgang	3-Pin XLR
Koaxiale Digitalausgabe	Klinkenbuchse
Optischer Digitalausgang	Optischer Anschluss
Kopfhörerbuchse	Stereo, Ø6,3 mm
Ethernet Interface	
LAN	10 Base-T/100 Base-TX

■ FORMAT-ABSCHNITT

USB-A		
USB Standard		USB 2.0 High-Speed USB-Massenspeicher-Klasse
PC (USB-B)		
USB Standard		USB 2.0 High-Speed USB-Audio-Klasse 2.0, Asynchronmodus Nativer ASIO-Modus, DoP-Modus
DSD-Steuermodus		

■ ANALOGAUSGANG-ABSCHNITT

Kanal		2 ch
Ausgangspegel		
BALANCED		2,3 Vrms
UNBALANCED		2,3 Vrms
Kopfhörer		180 mW+180 mW (32 Ω)
Frequenzantwort		
BALANCED		2 Hz bis 90 kHz (−3 dB)
UNBALANCED		2 Hz bis 90 kHz (−3 dB)
THD+N		
BALANCED		0,0008 % (1 kHz, 0 dB)
UNBALANCED		0,0008 % (1 kHz, 0 dB)
S/R		
BALANCED		118 dB (IHF-A)
UNBALANCED		115 dB (IHF-A)
Dynamikumfang		
BALANCED		118 dB (IHF-A)
UNBALANCED		115 dB (IHF-A)



- Änderungen der technischen Daten bleiben ohne vorherige Ankündigung vorbehalten.
- Die Gewichtsangaben und Abmessungen sind ungefähre Werte.

* Wenn das iPhone/iPad/iPod nicht aufgeladen wird

■ Dateiformat

Dieses Gerät unterstützt die folgenden Dateiformate.

- Dieses Gerät unterstützt nicht die Wiedergabe von kopiergeschützten Musikdateien.
- Die Wiedergabe aller Dateien in Formaten, die von diesem Gerät unterstützt werden, kann nicht garantiert werden.
- Die Wiedergabe einer Datei in einem Format, das von diesem Gerät nicht unterstützt wird, kann zu abgehacktem Audio oder zu Rauschen führen. Überprüfen Sie in solchen Fällen, ob dieses Gerät das Dateiformat unterstützt.
- Dieses Gerät unterstützt nicht die Wiedergabe von VBR (Variable Bitrate).
- Einige der angeschlossenen Geräte (Server) sind möglicherweise in der Lage, Dateien in Formate zu konvertieren, die von diesem Gerät nicht unterstützt werden, und diese auszugeben. Detaillierte Informationen finden Sie in der Bedienungsanleitung Ihres Servers.
- Die von diesem Gerät und von der Wiedergabe-Software angezeigten Dateiinformatoren (Abtastfrequenz, etc.) können sich voneinander unterscheiden.

USB-A

Dateiformat	Erweiterung	Abtastrate	Bitrate Anzahl der Quantisierungsbits
MP3	.mp3	32/44,1/48 kHz	16 kbps bis 320 kbps
AAC	.m4a/.aac	32/44,1/48/88,2/96 kHz	16 kbps bis 320 kbps
WMA	.wma	32/44,1/48 kHz	16 kbps bis 320 kbps
WAV	.wav	32/44,1/48/88,2/96/176,4/192 kHz	16/24 bit
FLAC	.flac	32/44,1/48/88,2/96/176,4/192 kHz	16/24 bit
AIFF	.aiff	32/44,1/48/88,2/96/176,4/192 kHz	16/24 bit
ALAC	.m4a	32/44,1/48/88,2/96 kHz	16/24 bit
DSD	.dff/.dsf	2,8224/5,6448 MHz	

PC (USB-B)*1

Dateiformat	Erweiterung	Abtastrate	Bitrate Anzahl der Quantisierungsbits
LPCM		32/44,1/48/88,2/96/176,4/192/352,8/384 kHz	16/24/32 bit
DSD	.dff/.dsf	2,8224/5,6448 MHz	

LAN (DLNA)*2

Dateiformat	Erweiterung	Abtastrate	Bitrate Anzahl der Quantisierungsbits
MP3	.mp3	32/44,1/48 kHz	16 kbps bis 320 kbps
AAC	.m4a/.aac	32/44,1/48/88,2/96 kHz	16 kbps bis 320 kbps
WMA	.wma	32/44,1/48 kHz	16 kbps bis 320 kbps
WAV	.wav	32/44,1/48/88,2/96/176,4/192 kHz	16/24 bit
FLAC	.flac	32/44,1/48/88,2/96/176,4/192 kHz	16/24 bit
AIFF	.aiff	32/44,1/48/88,2/96/176,4/192 kHz	16/24 bit
ALAC	.m4a	32/44,1/48/88,2/96 kHz	16/24 bit
DSD	.dff/.dsf	2,8224/5,6448 MHz	

*1 Wenn Sie die spezielle App herunterladen und installieren, können Sie Dateien in vielen verschiedenen Formaten wiedergeben. (⇒ 19)
Detaillierte Informationen finden Sie in der Bedienungsanleitung des App.

*2 Ob jede Musikdatei über Ihr Netzwerk wiedergegeben werden kann, wird durch den Netzwerk-Server bestimmt, auch wenn das Dateiformat oben aufgelistet ist. Wenn Sie beispielsweise Windows Media® Player 11 verwenden, sind nicht alle Musikdateien auf dem PC abspielbar. Sie können nur diejenigen wiedergeben, die zur Bibliothek von Windows Media® Player 11 hinzugefügt wurden.



- Stand der genannten Informationen: April 2017. Sie können ohne Ankündigung aktualisiert werden. Informationen zu Updates finden Sie auf der unten genannten Website.
www.technics.com/support/firmware/



“Made for iPod”, “Made for iPhone” und “Made for iPad” bedeutet, dass ein elektronisches Zubehörteil speziell für den Anschluss an einen iPod, iPhone bzw. ein iPad, entworfen wurde, und vom Entwickler zertifiziert wurde, dass es den Leistungsstandards von Apple entspricht.

Apple ist nicht für die Funktionsfähigkeit dieses Geräts, oder für die Einhaltung von Sicherheits- und Regulierungsstandards, verantwortlich. Bitte beachten Sie, dass die Verwendung dieses Zubehörs mit einem iPod, iPhone oder iPad die drahtlose Leistung beeinträchtigen kann.

AirPlay, iPad, iPhone, iPod, iPod nano, iPod touch und Retina sind Warenzeichen von Apple Inc., die in den USA und in anderen Ländern eingetragen sind.

iPad Air und iPad mini sind Markenzeichen von Apple Inc.

Mac und OS X sind Warenzeichen von Apple Inc., die in den USA und in anderen Ländern eingetragen sind.

Android ist eine Marke von Google Inc.

DLNA, the DLNA Logo and DLNA CERTIFIED are trademarks, service marks, or certification marks of the Digital Living Network Alliance.

Die MPEG Layer-3 Audio-Codierttechnologie wurde von Fraunhofer IIS und Thomson lizenziert.

Windows und Windows Vista sind eingetragene Warenzeichen oder Warenzeichen von Microsoft Corporation in den USA und/oder anderen Ländern.

Windows Media und das Windows-Logo sind Markenzeichen oder eingetragene Markenzeichen der Microsoft Corporation in den Vereinigten Staaten und/oder anderen Ländern.

Dieses Produkt unterliegt dem Schutz durch bestimmte Rechte an geistigem Eigentum von Microsoft Corporation und Dritten. Nutzung oder Verteilung einer derartigen Technologie außerhalb dieses Produkts ohne Erteilung einer entsprechenden Lizenz durch Microsoft, ein autorisiertes Microsoft-Tochterunternehmen oder autorisierte Dritte ist verboten.

FLAC Decoder

Copyright (C) 2000, 2001, 2002, 2003, 2004, 2005, 2006, 2007, 2008, 2009 Josh Coalson

Redistribution and use in source and binary forms, with or without modification, are permitted provided that the following conditions are met:

- Redistributions of source code must retain the above copyright notice, this list of conditions and the following disclaimer.
- Redistributions in binary form must reproduce the above copyright notice, this list of conditions and the following disclaimer in the documentation and/or other materials provided with the distribution.
- Neither the name of the Xiph.org Foundation nor the names of its contributors may be used to endorse or promote products derived from this software without specific prior written permission.

THIS SOFTWARE IS PROVIDED BY THE COPYRIGHT HOLDERS AND CONTRIBUTORS “AS IS” AND ANY EXPRESS OR IMPLIED WARRANTIES, INCLUDING, BUT NOT LIMITED TO, THE IMPLIED WARRANTIES OF MERCHANTABILITY AND FITNESS FOR A PARTICULAR PURPOSE ARE DISCLAIMED. IN NO EVENT SHALL THE FOUNDATION OR CONTRIBUTORS BE LIABLE FOR ANY DIRECT, INDIRECT, INCIDENTAL, SPECIAL, EXEMPLARY, OR CONSEQUENTIAL DAMAGES (INCLUDING, BUT NOT LIMITED TO, PROCUREMENT OF SUBSTITUTE GOODS OR SERVICES; LOSS OF USE, DATA, OR PROFITS; OR BUSINESS INTERRUPTION) HOWEVER CAUSED AND ON ANY THEORY OF LIABILITY, WHETHER IN CONTRACT, STRICT LIABILITY, OR TORT (INCLUDING NEGLIGENCE OR OTHERWISE) ARISING IN ANY WAY OUT OF THE USE OF THIS SOFTWARE, EVEN IF ADVISED OF THE POSSIBILITY OF SUCH DAMAGE.

Merci d'avoir porté votre choix sur cet appareil.

Veuillez lire attentivement les présentes instructions avant d'utiliser ce produit, et conserver ce manuel pour utilisation ultérieure.

■ Caractéristiques de cet appareil

Cet appareil offre les caractéristiques suivantes :

Technics Digital Link

Technics a raccourci la longueur du trajet du signal en plaçant le lecteur audio en réseau et le sélecteur d'entrée, qui traitent des signaux très faibles, dans le même châssis, et a réduit autant que possible les parasites des signaux faibles en utilisant un châssis séparé pour l'amplificateur de puissance, qui gère les fréquences élevées et les courants forts. De plus, Technics a développé une nouvelle interface de transmission de signal qui réduit la dégradation de la précision de l'heure et de la précision de l'amplitude qui surviennent lorsque les signaux sont retransmis entre le lecteur de contrôle réseau et l'amplificateur de puissance, effectuant ainsi une configuration d'amplificateur idéale.

Digital Noise Isolation Architecture (Architecture d'isolation des bruits numériques)

Puisque la plupart des supports de stockage de contenu numérique sont destinés à être utilisés avec des ordinateurs, ils n'ont pas été conçus en tenant compte des faibles bruits, ce qui est essentiel à la reproduction d'un son pur. Pour surmonter ce défi, cet appareil utilise une mesure efficace contre les instabilités et une technologie de blocage de bruit exceptionnelle pour chacune de ses interfaces, afin de reproduire un son clair et stable.

Alimentation Analogique/Numérique Séparée

Un transformateur R-core dédié à faible bruit avec d'excellentes caractéristiques de régulation est fourni individuellement pour le circuit analogique et numérique, afin de reproduire un son de haute qualité.

■ Dispositifs recommandés

Nous vous recommandons l'utilisation de dispositifs Technics (en option) pour une qualité sonore supérieure.

Nom du produit	Numéro du modèle
Amplificateur de puissance	SE-R1
Enceintes acoustiques	SB-R1

Consignes de sécurité

AVERTISSEMENT

Appareil

- Pour réduire les risques d'incendie, d'électrocution ou de dommages au produit,
 - N'exposez pas cet appareil à la pluie, l'humidité, l'égouttement ou l'éclaboussement.
 - Ne placez pas d'objets remplis d'eau, tels que des vases, sur l'appareil.
 - Utilisez exclusivement les accessoires préconisés.
 - Ne retirez pas les caches.
 - Ne réparez pas l'appareil vous-même. Confiez l'entretien à un personnel qualifié.
 - Ne laissez pas d'objets métalliques tomber dans cet appareil.
 - Ne pas placer d'objets lourds sur cet appareil.

Cordon d'alimentation secteur

- Pour réduire les risques d'incendie, d'électrocution ou de dommages au produit,
 - Assurez-vous que la puissance du voltage fourni correspond au voltage inscrit sur l'appareil.
 - Branchez la prise secteur dans la prise électrique.
 - Ne pas tirer, plier ou placer des objets lourds sur le cordon.
 - Ne manipulez pas la prise avec les mains mouillées.
 - Tenez le corps de la prise secteur en la débranchant.
 - N'utilisez pas de prise secteur ni de prise de courant endommagée.
- La fiche secteur est le dispositif de déconnexion. Installez cet appareil de sorte que la fiche secteur puisse être débranchée immédiatement de la prise de courant.

ATTENTION

Appareil

- Ne placez pas de sources de flammes vives telles que bougies allumées sur cet appareil.
- Cet appareil peut être perturbé par des interférences causées par des téléphones mobiles pendant l'utilisation. En présence de telles interférences, éloignez le téléphone mobile de cet appareil.
- Cet appareil est destiné à être utilisé sous des climats tempérés et tropicaux.

Emplacement

- Placez cet appareil sur une surface plane.
- Pour réduire les risques d'incendie, d'électrocution ou de dommages au produit,
 - N'installez pas et ne placez pas cet appareil dans une bibliothèque, un placard ni dans aucun autre espace réduit. Assurez-vous que l'appareil est bien ventilé.
 - Ne bouchez pas les ouvertures d'aération de cet appareil avec des journaux, nappes, rideaux ou objets similaires.
 - N'exposez pas cet appareil directement aux rayons du soleil, à des températures élevées, à une humidité élevée ni à des vibrations excessives.
- Ne soulevez pas et ne transportez pas cet appareil en le tenant par l'un de ses boutons. Cela pourrait faire tomber l'appareil, causant des blessures ou un dysfonctionnement de celui-ci.

Pile

- Il y a un danger d'explosion si la pile n'est pas correctement remplacée. Remplacez uniquement par le type recommandé par le fabricant.
- Manipuler de façon incorrecte les piles peut causer une fuite d'électrolyte ainsi qu'un incendie.
 - Retirez la batterie si vous n'avez pas l'intention d'utiliser la télécommande pendant un long moment. Rangez-la dans un endroit frais et sombre.
 - Ne chauffez pas et n'exposez pas les piles à une flamme.
 - Ne laissez pas la (les) pile(s) dans un véhicule exposé directement aux rayons du soleil pendant un long moment avec fenêtres et portières fermées.
 - Ne pas démonter ou court-circuiter les piles.
 - Ne rechargez pas des piles alcalines ou au manganèse.
 - Ne pas utiliser des piles dont le revêtement a été enlevé.
 - Ne mélangez pas les anciennes piles avec les piles neuves ou différents types de piles.
- Pour jeter les piles, veuillez contacter les autorités locales ou votre revendeur afin de connaître la procédure d'élimination à suivre.

L'élimination des équipements et des batteries usagés Applicable uniquement dans les pays membres de l'Union européenne et les pays disposant de systèmes de recyclage

Apposé sur le produit lui-même, sur son emballage, ou figurant dans la documentation qui l'accompagne, ce pictogramme indique que les piles, appareils électriques et électroniques usagés, doivent être séparés des ordures ménagères.

Afin de permettre le traitement, la valorisation et le recyclage adéquats des piles et des appareils usagés, veuillez les porter à l'un des points de collecte prévus, conformément à la législation nationale en vigueur.

En les éliminant conformément à la réglementation en vigueur, vous contribuez à éviter le gaspillage de ressources précieuses ainsi qu'à protéger la santé humaine et l'environnement.

Pour de plus amples renseignements sur la collecte et le recyclage, veuillez vous renseigner auprès des collectivités locales.

Le non-respect de la réglementation relative à l'élimination des déchets est passible d'une peine d'amende.



Note relative au pictogramme à apposer sur les piles (pictogramme du bas) :

Si ce pictogramme est combiné avec un symbole chimique, il répond également aux exigences posées par la Directive relative au produit chimique concerné.



Table des matières

Consignes de sécurité	5	Utilisation iPhone/iPad/iPod	16
Accessoires	6	Utilisation AirPlay	17
Entretien de l'appareil	6	Utilisation du périphérique USB	17
Guide de référence de la commande.....	7	Utilisation d'un ordinateur, etc.	19
Préparatifs.....	9	Réglage du son	20
Commandes de base	13	Autres	21
Configuration réseau	14	Guide de dépannage	23
Lecture des fichiers musicaux sur le serveur DLNA ...	15	Caractéristiques	26

A propos des descriptions dans ce mode d'emploi

- Les pages à consulter sont désignées par le signe "⇒ ○○".
- Les illustrations montrées peuvent être différentes de votre appareil.
- Sauf indication contraire, les opérations sont décrites en utilisant la télécommande.

Accessoires

1 Cordons d'alimentation secteur
Sauf pour la Suisse

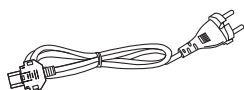

1 Cordons d'alimentation secteur
Pour la Suisse

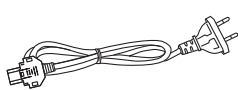

1 Télécommande
(N2QAYA000095)



2 Piles pour la télécommande

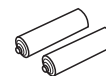

- Les références des produits fournies dans ce mode d'emploi sont correctes à compter d'avril 2017. Sous réserve de modifications.
- N'utilisez pas de cordon d'alimentation avec d'autres appareils.

■ Utiliser la télécommande

Insérez la pile de façon à ce que ses pôles (+ et -) correspondent à ceux de la télécommande.

Pointez-le vers la cellule de réception du signal de commande à distance sur cet appareil. (⇒ 7)

- Gardez les piles hors de portée des enfants pour éviter qu'ils les avalent.

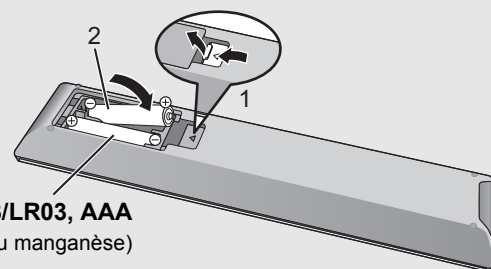

Entretien de l'appareil

Débranchez le cordon d'alimentation secteur de la prise avant l'entretien. Nettoyez cet appareil à l'aide d'un chiffon doux.

- Si la saleté est importante, utilisez un chiffon mouillé bien essoré pour nettoyer la saleté, puis essuyez-le à l'aide d'un chiffon doux.
- N'utilisez pas de solvants, y compris essence, diluant, alcool, liquide vaisselle, lingette chimique, etc. Cela peut déformer le boîtier externe ou décoller le revêtement.

Guide de référence de la commande

Cet appareil

■ Avant

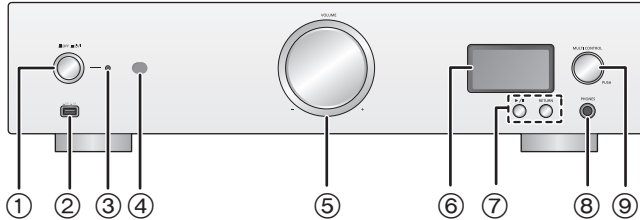

- ① **Touche marche/arrêt de l'appareil** [■ OFF ■ ⏻/I]
Utilisez cette touche pour allumer et éteindre l'appareil.
[■ OFF] (arrêt) : L'appareil est éteint.
[■ ⏻/I] (marche) : L'appareil est en marche.
• L'appareil utilise continuellement une petite quantité d'électricité en mode arrêt. Le mode arrêt utilise moins d'électricité. (⇒ 26)
- ② **Port pour iPhone/iPad/iPod et périphériques USB**
(== DC 5 V 2,1 A) (⇒ 16, 17)
- ③ **Indicateur d'alimentation**
La couleur de l'indicateur change en fonction de l'état de cet appareil.
- | | |
|--------------|--------------------------------|
| Bleu | L'appareil est en marche. |
| Rouge | L'appareil est en mode veille. |
- ④ **Capteur du signal de la télécommande**
Distance: Environ dans un rayon de 7 m directement vers l'avant
Angle: Environ 30° à gauche et à droite
- ⑤ **Bouton du volume**
Réglez le volume du casque ou du SE-R1. (⇒ 13)
• Il n'est pas possible de régler le volume des périphériques branchés aux sorties audio analogiques ou numériques.
• La vitesse à laquelle le volume change dépend de la rapidité avec laquelle vous tournez le bouton.
- ⑥ **Affichage**
• La source d'entrée, l'état de la lecture et d'autres informations s'affichent. Pour plus de détails, consultez le site d'assistance suivant ainsi que ce mode d'emploi.
www.technics.com/support/
- ⑦ **Touches de contrôle de base**
- | | |
|---------------|------------------------------------|
| ▶/ | Lecture/Pause |
| RETURN | Retourne sur l'affichage précédent |
- Appuyez quelques instants [RETURN] sur l'appareil pour afficher le menu HOME. (⇒ 13)
- ⑧ **Prise pour casque**
Pour brancher le connecteur du casque.
• Une pression excessive du son provenant des écouteurs et hautparleurs peut entraîner une perte de l'ouïe.
• A pleine puissance, l'écoute prolongée du baladeur peut endommager l'oreille de l'utilisateur.

■ Arrière

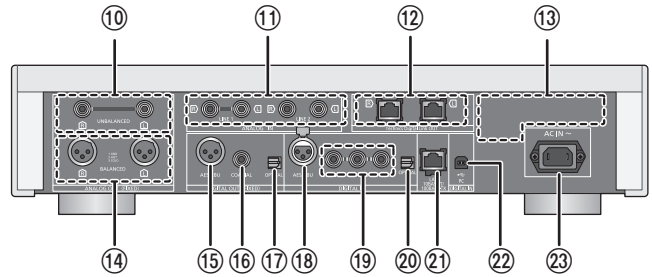

- ⑨ **Bouton de commande multiple** (⇒ 13)
• Tournez ce bouton dans le sens horaire et antihoraire pour changer la source d'entrée, faire défiler les options et sauter des passages durant la lecture.
• Pour sélectionner une option, appuyez sur le bouton; pour entrer dans l'écran de menu, appuyez quelques instants.
- ⑩ **Sorties audio analogiques [UNBALANCED]** (⇒ 10)
- ⑪ **Entrées audio analogiques [LINE1]/[LINE2]** (⇒ 10)
- ⑫ **Prise système [Technics Digital Link OUT]** (⇒ 9)
- ⑬ **Marquage d'identification du produit**
Le numéro du modèle est indiqué.
- ⑭ **Sortie audio analogique [BALANCED]** (⇒ 10)
- ⑮ **Sortie audio numérique [AES/EBU]** (⇒ 11)
- ⑯ **Sortie audio numérique [COAXIAL]** (⇒ 11)
- ⑰ **Sortie audio numérique [OPTICAL]** (⇒ 11)
- ⑱ **Entrée audio numérique [AES/EBU]** (⇒ 11)
- ⑲ **Entrées audio numériques [COAXIAL1]/[COAXIAL2]/[COAXIAL3]** (⇒ 11)
- ⑳ **Entrée audio numérique [OPTICAL]** (⇒ 11)
- ㉑ **Port LAN [LAN]** (⇒ 14)
- ㉒ **Entrée audio numérique [PC]** (⇒ 19)
Pour raccorder un ordinateur, etc.
- ㉓ **Prise AC IN [AC IN ~] (~) (⇒ 12)**

- Équipement de Classe II
(Le produit a été construit avec une double isolation.)
- I Sous tension
- ⏻ Veille

Télécommande

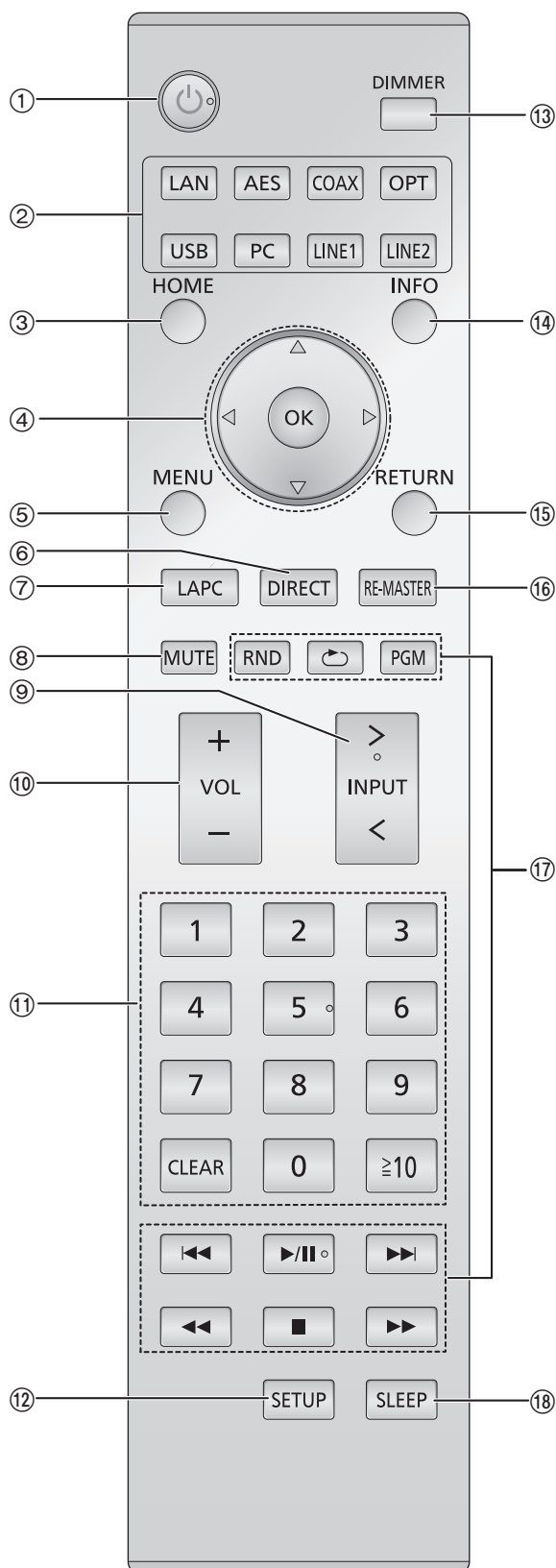

- ① **[⏻]: Commutateur veille/marche**
Appuyez sur le commutateur de l'appareil à partir de mode marche vers le mode veille et vice et versa.
En mode veille, l'appareil consomme une petite quantité d'énergie.
• La télécommande ne fonctionne pas lorsque l'interrupteur d'alimentation est sur arrêt.
- ② **Sélectionne la source d'entrée**
- ③ **[HOME]: Affichez le menu de HOME**
- ④ **[▲, ▼, ◀, ▶]/[OK]: Sélection/OK**
- ⑤ **[MENU]: Entre dans le menu (⇒ 21)**
- ⑥ **[DIRECT]: Active/désactive le mode Direct (⇒ 20)**
- ⑦ **[LAPC]: Mesure des caractéristiques de l'amplificateur et corrige sa sortie (⇒ 12)**
- ⑧ **[MUTE]: Mettez en sourdine le son du casque ou de SE-R1 (⇒ 13)**
- ⑨ **[> INPUT <]: Sélectionne la source d'entrée**
- ⑩ **[+ VOL -]: Réglez le volume du casque ou du SE-R1 (⇒ 13)**
• Il n'est pas possible de régler le volume des périphériques branchés aux sorties audio analogiques ou numériques.
- ⑪ **Touches numériques, etc.**
• Pour sélectionner un numéro à 2 chiffres
Exemple:
16: [≥10] → [1] → [6]
• Pour sélectionner un nombre à 4 chiffres
Exemple :
1234: [≥10] → [≥10] → [≥10] → [1] → [2] → [3] → [4]
• [CLEAR]: Efface la valeur entrée.
- ⑫ **[SETUP]: Entre dans le menu Configuration (⇒ 14, 20, 21, 22, 23)**
- ⑬ **[DIMMER]: Réglez la luminosité de l'écran d'affichage, etc. (⇒ 13)**
- ⑭ **[INFO]: Afficher les informations le contenu**
Appuyez sur ce bouton pour afficher les noms de la piste, de l'artiste et de l'album ainsi que le type de fichier, la fréquence d'échantillonnage, et d'autres informations.
- ⑮ **[RETURN]: Retourne sur l'affichage précédent**
- ⑯ **[RE-MASTER]: Active/désactive Re-master (⇒ 20)**
- ⑰ **Touches de contrôle de base de la lecture**
- ⑱ **[SLEEP]: règle le retardateur de veille (⇒ 21)**

Préparatifs

- Eteignez tous les appareils avant le branchement et lisez le mode d'emploi approprié.
- Ne branchez pas le cordon d'alimentation secteur avant que les autres raccordements soient effectués.
- Insérez les connecteurs des câbles à raccorder complètement.
- Ne pliez pas les câbles trop abruptement.

Branchement du contrôle de système au SE-R1

- Vous pouvez reproduire les signaux audio numériques de cet appareil et écouter de la musique.
- Vous pouvez lier automatiquement cet appareil au SE-R1 et les commander facilement à l'aide de la télécommande. (⇒ 23)

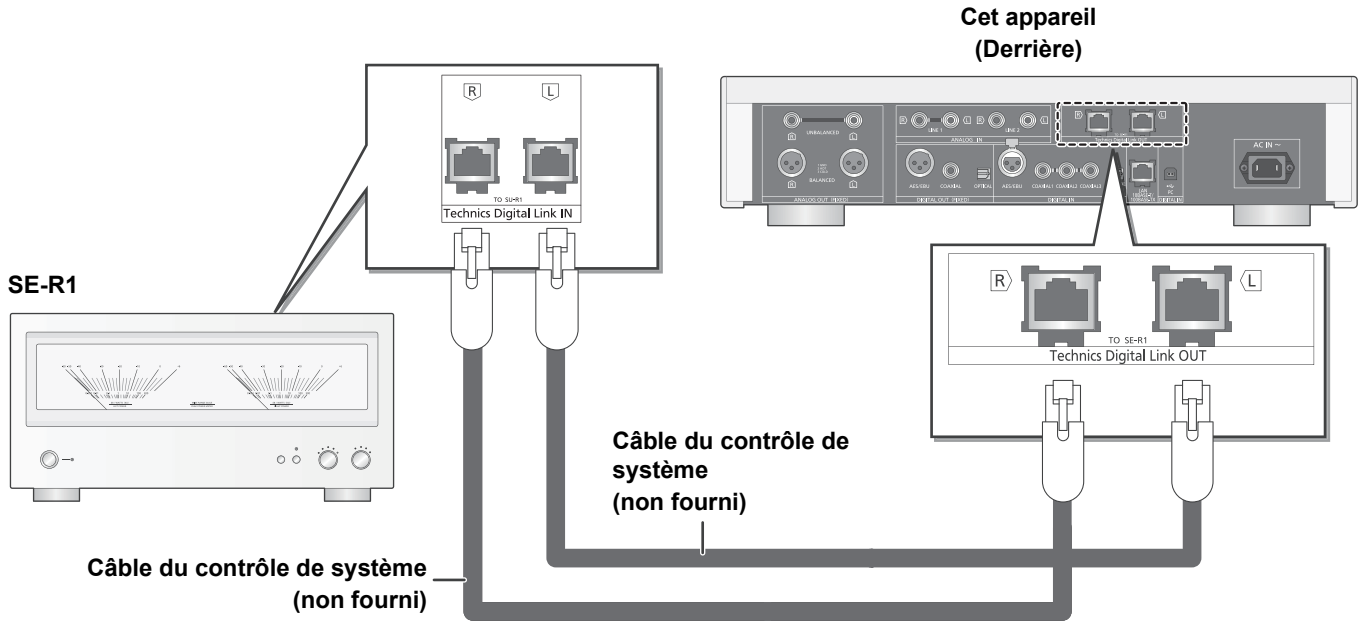

- Utilisez des câbles LAN droits de catégorie 7 ou supérieure (STP) pour connecter les appareils périphériques.
- Nous vous conseillons d'utiliser des câbles mesurant 3 m au maximum.
- La prise du système et le port LAN ont des formes identiques. Faites attention de ne pas brancher l'un des câbles du contrôle de système connecté à la prise système du SE-R1 au port LAN par erreur.
- Ne branchez pas le SE-R1 d'une autre manière que celle décrite ci-dessus.

■ Polarité des prises audio synchronisées

Introduisez les broches du câble de manière à ce que leur polarité corresponde à celle des trous.

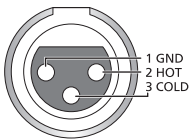

■ Pour débrancher les câbles synchronisés

Tirez les câbles tout en appuyant sur [PUSH] situé au-dessus des prises.

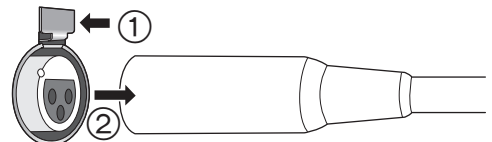

Branchement aux dispositifs d'entrée audio analogique

Vous pouvez reproduire les signaux audio analogiques de cet appareil et écouter de la musique.

ex:

Préamplificateur avec entrées symétriques

Préamplificateur avec entrées asymétriques

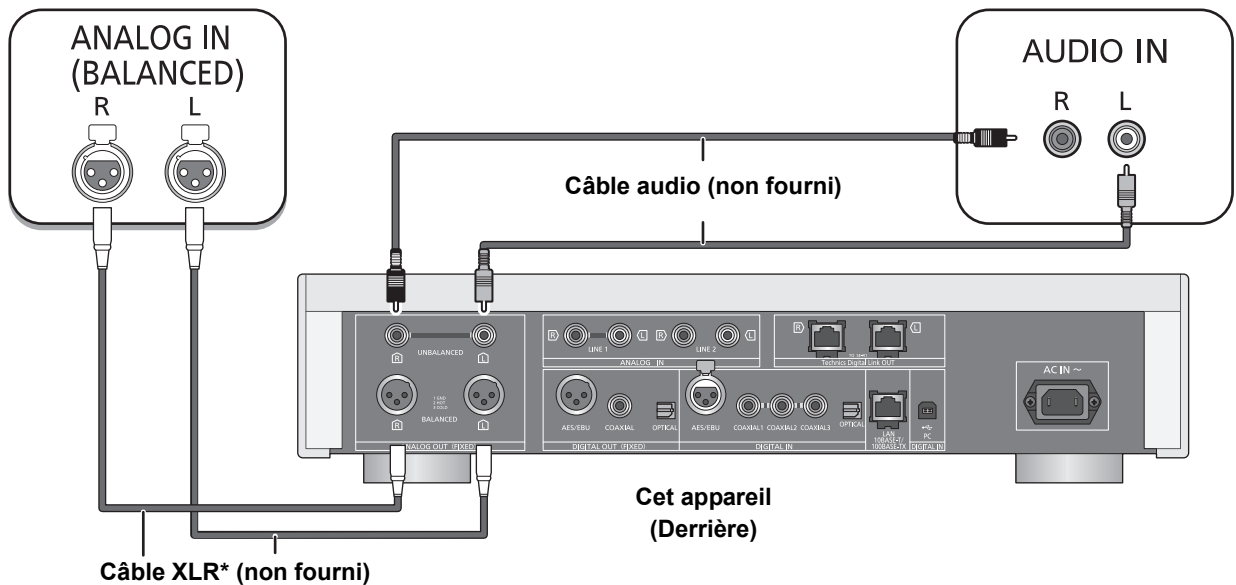

* Nous vous conseillons d'utiliser des câbles mesurant 3 m au maximum.

Branchement aux dispositifs de sortie audio analogiques

Vous pouvez faire entrer les signaux audio analogiques vers cet appareil et écouter de la musique.

ex:

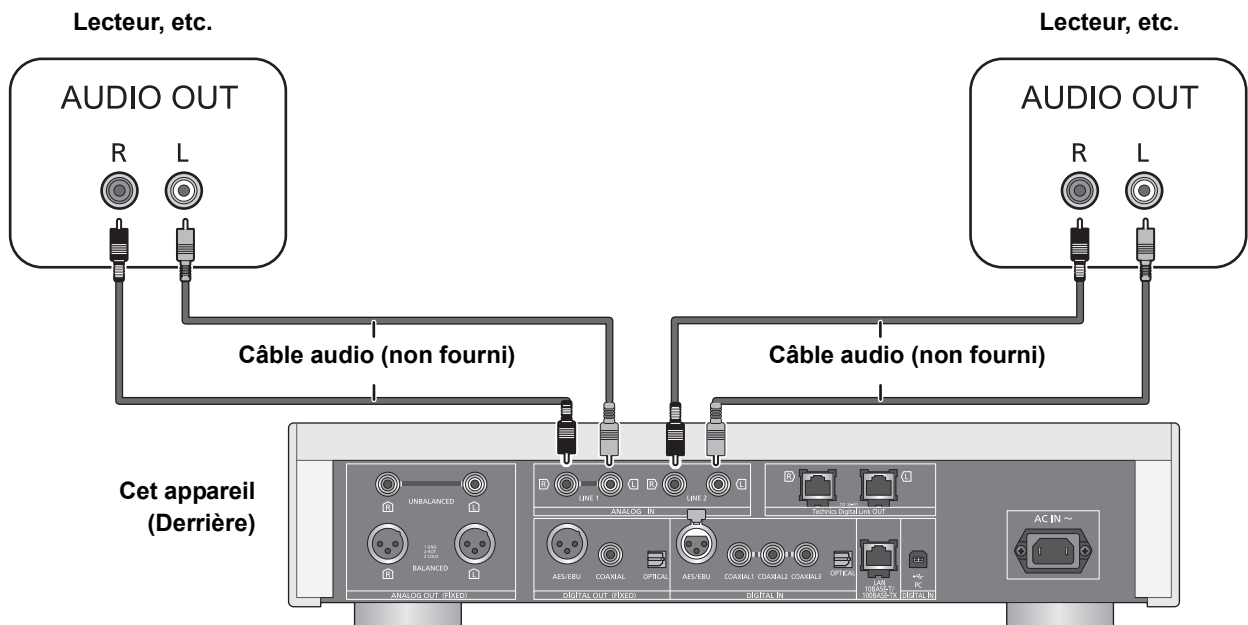

Branchement aux dispositifs d'entrée audio numérique

Vous pouvez reproduire les signaux audio numériques de cet appareil et écouter de la musique.

ex:

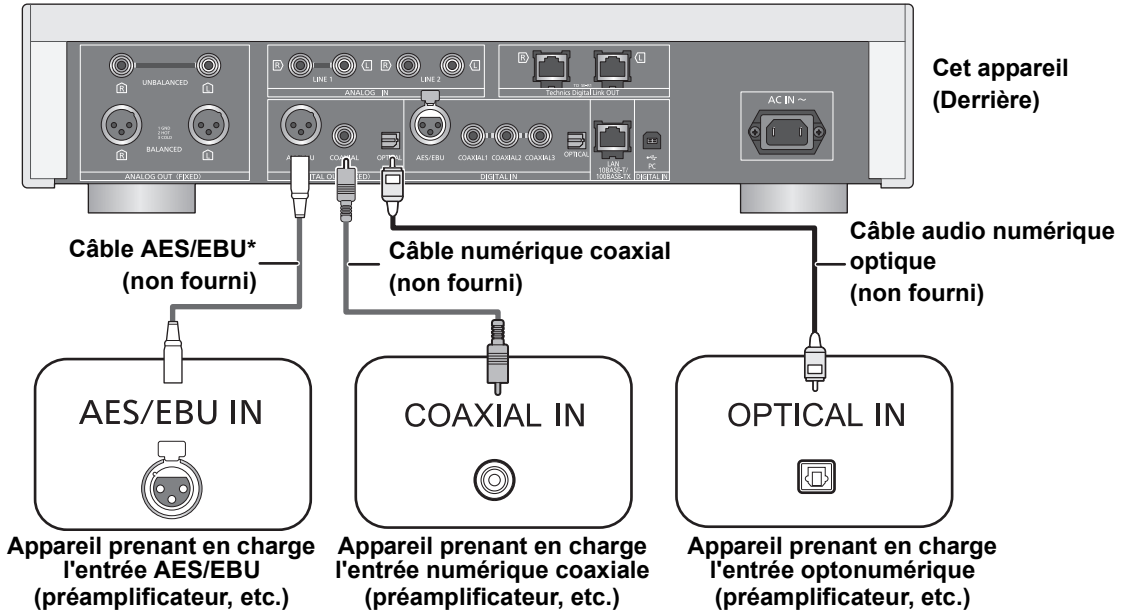

* Nous vous conseillons d'utiliser des câbles mesurant 3 m au maximum.

Branchement aux dispositifs de sortie audio numérique

Vous pouvez faire entrer les signaux audio analogiques vers cet appareil et écouter de la musique.

ex:

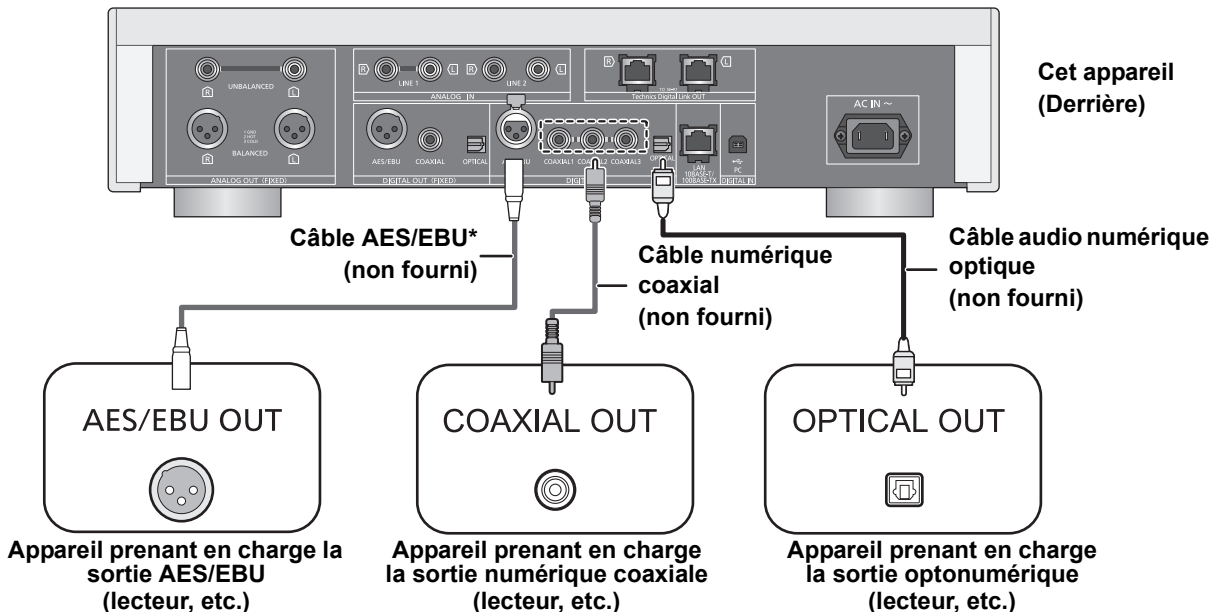

* Nous vous conseillons d'utiliser des câbles mesurant 3 m au maximum.



• L'entrée audio numérique de cet appareil peut uniquement prendre en charge les signaux PCM (LPCM) linéaires listés ci-dessous. Pour plus de détails, consultez le mode d'emploi du dispositif raccordé.

Entrée	Fréquence d'échantillonnage	Nombre de bits de quantification
Entrée numérique AES/EBU, Entrée numérique coaxiale	32/44,1/48/88,2/96/176,4/192 kHz	16/24 bits
Entrée optonumérique	32/44,1/48/88,2/96 kHz	16/24 bits

Connexion du câble d'alimentation secteur

À raccorder une fois tous les autres branchements effectués.

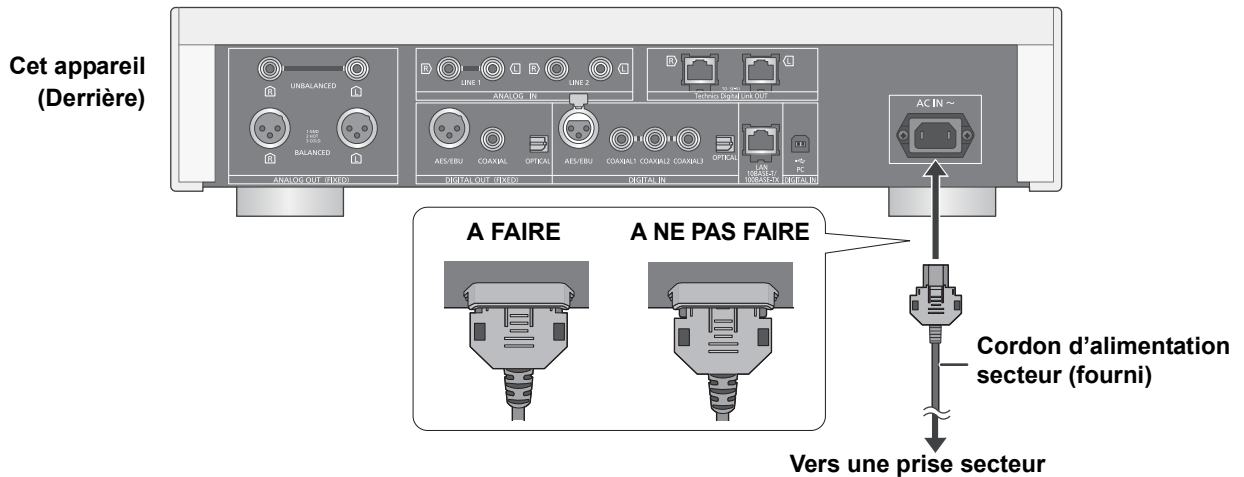

■ Pour débrancher le cordon d'alimentation secteur de cet appareil.

Tirez le cordon d'alimentation secteur tout en appuyant sur le haut et le bas du connecteur.

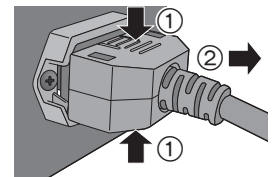

Mesure des caractéristiques de l'amplificateur et correction de sa sortie

Si le SE-R1 est raccordé à cet appareil via la fonction de contrôle du système, vous pouvez l'actionner en utilisant la télécommande de cet appareil.

Appuyez sur [LAPC] jusqu'à ce que l'indicateur LAPC du SE-R1 commence à clignoter.

- Le SE-R1 démarrera en mesurant les caractéristiques de l'amplificateur s'il est raccordé aux enceintes.



- Pour avoir des informations sur les modèles SE-R1, veuillez consulter leur mode d'emploi.

Commandes de base

Préparation

- Préparez la musique que vous désirez écouter.
- Mettez en marche le périphérique raccordé (amplificateur, etc.) et baissez son volume.

- 1 Mettez la touche marche/arrêt de l'appareil sur la position [ / I].
 - L'indicateur d'alimentation est bleu.
- 2 Appuyez sur n'importe quelle touche de la source d'entrée. (⇒ 8)

LAN	Connecte cet appareil à un réseau et lit la musique qui y est diffusée. (⇒ 15)
AES	Lit la musique à partir des dispositifs de sortie audio numériques. <ul style="list-style-type: none">• Appuyez sur [COAX] pour sélectionner "COAX1"/"COAX2"/"COAX3".
COAX	
OPT	
USB	Lit la musique stockée sur un périphérique USB ou un iPhone/iPad/iPod. (⇒ 16, 17, 18)
PC	Lit la musique stockée sur un ordinateur, etc. (⇒ 19)
LINE1/LINE2	Lit la musique à partir des dispositifs de sortie audio analogiques.

- 3 Appuyez sur [▲, ▼] pour sélectionner un élément puis appuyez sur [OK].
 - S'il y a d'autres éléments, répétez cette étape.
- 4 Démarrez la lecture.

■ Utilisation du bouton de commande multiple

- 1 Appuyez quelques instants [RETURN] sur l'appareil pour afficher le menu HOME.
- 2 Tournez le bouton de commande multiple dans le sens horaire et antihoraire pour sélectionner une source d'entrée, puis appuyez sur le bouton.
- 3 Tournez le bouton de commande multiple dans le sens horaire et antihoraire pour sélectionner une option, puis appuyez sur le bouton.
- 4 Démarrez la lecture.

Réglage du volume du casque ou du SE-R1

Branchez cet appareil et le SE-R1 à l'aide des câbles du contrôle de système. (⇒ 23)



■ Réglage du volume

Appuyez sur [+ VOL -].

- -- dB (min), -99,0 dB à 0 dB (max)
- Pour régler le volume du SE-R1, paramétrez le sélecteur d'entrée du SE-R1 sur [DIGITAL].

■ Coupure du son

Appuyez sur [MUTE].

- " x " s'affiche.
- Appuyez de nouveau pour annuler. " x " est également annulé si le volume est ajusté ou si l'appareil est éteint.

Luminosité de l'afficheur

La luminosité de l'afficheur de cet appareil et de l'indicateur d'alimentation peut être changée.

Appuyez plusieurs fois sur [DIMMER].



- Si l'afficheur est éteint, il ne s'allumera que lorsque vous actionnerez cet appareil. Avant que l'afficheur s'éteigne à nouveau, "Display Off" s'affichera pendant quelques secondes.

Commandes utilisant l'appli dédiée "Technics Music App"

Si vous installez l'appli dédiée "Technics Music App" (gratuite) sur votre smartphone/tablette, vous pouvez actionner cet appareil et le SE-R1 en utilisant une grande variété de fonctions.

Pour avoir des détails, visitez : www.technics.com/support/

Configuration réseau

Vous pouvez diffuser en streaming la musique d'un périphérique iOS (iPhone/iPad/iPod), d'un périphérique Android™ ou d'un ordinateur (Mac/Windows) vers cet appareil en utilisant la fonctionnalité AirPlay ou DLNA. (⇒ 15, 17)

Pour utiliser ces fonctionnalités, cet appareil doit être connecté au même réseau que le périphérique compatible AirPlay ou le périphérique compatible DLNA.

Raccordement du réseau local filaire

Normalement, le simple raccordement d'un câble réseau terminera la configuration.

Cet appareil (Derrière)

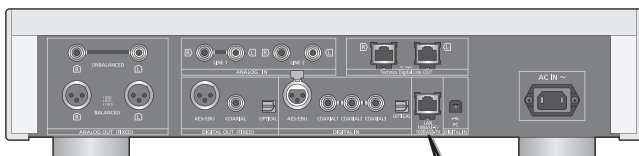

Routeur de bande large passante, etc.

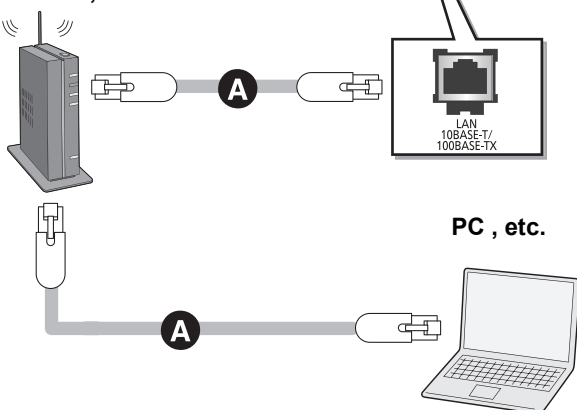

A: Câble réseau (LAN) (non fourni)

- 1 Débrancher le cordon d'alimentation secteur.
- 2 Raccordez cet appareil à un routeur à haut débit, etc. via un câble réseau.
- 3 Branchez le cordon d'alimentation secteur à cet appareil et mettez la touche marche/arrêt de cet appareil sur la position []. (⇒ 12)

Pour définir les paramètres liés au réseau

Vous pouvez changer le nom de cet appareil sur le réseau (Friendly Name*) et utiliser une adresse IP, un masque de sous-réseau, une passerelle par défaut, un DNS primaire, etc. spécifiques.

• N'écoutez pas de musique pendant le changement de ces paramètres.

- 1 Appuyez sur [SETUP].
- 2 Appuyez plusieurs fois sur [▲, ▼] pour sélectionner "Network" puis appuyez sur [OK].
- 3 Sélectionnez et saisissez les détails.
- 4 Appuyez sur [OK] pour appliquer les paramètres.
- 5 Appuyez plusieurs fois sur [RETURN] pour quitter les paramètres.
- 6 Appuyez sur [⏻] pour passer l'appareil en mode de veille.
 - Attendez jusqu'à ce que "Please Wait" disparaisse.
- 7 Effectuez "Raccordement du réseau local filaire". (⇒ gauche)



- Utilisez des câbles LAN droits de catégorie 7 ou supérieure (STP) pour connecter les appareils périphériques.
- Le port LAN et la prise du système ont des formes identiques. Faites attention de ne pas brancher le câble réseau raccordé à un autre appareil, comme un routeur à haut débit, à la prise du système par erreur.
- L'introduction d'un tout autre câble que le câble réseau dans le port LAN peut endommager l'appareil.
- Si vous essayez de changer les paramètres réseau immédiatement après avoir mis en marche cet appareil, cela peut prendre du temps avant que l'écran de configuration du réseau s'affiche.

* Pour avoir des informations sur la configuration du Friendly Name, consultez le site d'assistance suivant.

www.technics.com/support/

Lecture des fichiers musicaux sur le serveur DLNA

Vous pouvez partager les fichiers musicaux stockés sur le serveur de média certifié DLNA (Ordinateur, smartphone, etc.) connecté à votre réseau domestique, et bénéficier du contenu à l'aide de cet appareil.

- A propos du format supporté, consultez "Formats des fichiers" (⇒ 28)

Préparation

- Terminez la configuration réseau. (⇒ 14)
- Connectez le périphérique à utiliser au même réseau que cet appareil.
- Ajoutez le contenu et le dossier aux bibliothèques du lecteur Windows Media® 11 ou 12 ou d'un smartphone, etc.
 - La liste de lecture de lecteur Windows Media® peut lire uniquement les contenus enregistrés dans ces bibliothèques.
 - Pour utiliser le lecteur Windows Media® pour la diffusion en flux (streaming), vous devez le configurer à l'avance.

Lecture du contenu stocké sur le serveur DLNA en le contrôlant de cet appareil

Vous pouvez écouter la musique stockée sur le serveur DLNA avec cet appareil (DMP—Digital Media Player pour Lecteur de support numérique) en contrôlant le serveur DLNA à l'aide de cet appareil.

1 Appuyez sur [LAN].

- L'écran de sélection du serveur s'affichera.

2 Appuyez sur [▲, ▼] pour sélectionner un serveur DLNA sur le réseau puis appuyez sur [OK].

- L'écran de sélection du contenu/dossier s'affichera.
- Les dossiers/contenus peuvent être affichés dans un ordre différent de celui du serveur, en fonction de ses caractéristiques.

3 Appuyez sur [▲, ▼] pour sélectionner un élément puis appuyez sur [OK].

- S'il y a d'autres éléments, répétez cette étape.

Actions sur la télécommande

Arrêt	Appuyez sur [■].
Pause	Appuyez sur [▶/]. • Appuyez de nouveau pour redémarrer la lecture.
Saut	Appuyez sur [◀◀] ou [▶▶] pour sauter une piste. • Si vous appuyez sur l'une de ces touches durant la pause, la lecture redémarrera.
Rechercher	Durant la lecture ou la pause, appuyez et maintenez [◀◀] ou [▶▶].

■ Répétition aléatoire de la lecture

Appuyez sur [RND].

Chaque fois que vous appuyez sur la touche:

On	Toutes les pistes du dossier sont répétées aléatoirement. • "RND ↻" s'affiche.
Off	Désactive le mode de répétition aléatoire.

■ Répétition de la lecture

Appuyez sur [↻].

Chaque fois que vous appuyez sur la touche:

1-Track	Ne joue que la piste sélectionnée. • "1 ↻" s'affiche.
All	Toutes les pistes du dossier sont répétées. • "↻" s'affiche.
Off	Désactive le mode répétition.

Lecture du contenu stocké sur le serveur DLNA en le contrôlant à partir d'un DMC

En contrôlant un périphérique compatible DMC (Digital Media Controller pour Contrôleur de support numérique), vous pouvez écouter la musique stockée sur le serveur DLNA avec cet appareil (DMR—Digital Media Renderer pour Restituteur de support numérique).

1 Mettez la touche marche/arrêt de l'appareil sur la position [⏻/I].

2 Actionnez le dispositif compatible DMC et connectez-vous à cet appareil.

- Le nom de dispositif de cet appareil s'affichera ainsi "Technics SU-R1A _ _ _ _ _"*1, 2.
- Pour plus de détails sur la manière d'utiliser les dispositifs compatibles DMC, consultez le mode d'emploi des dispositifs ou du logiciel.



- Vous ne pouvez pas utiliser la répétition de lecture aléatoire avec d'autres modes de lecture.
- Lorsque vous utilisez un DMC, la lecture des autres sources audio s'arrêtera et la diffusion DLNA aura la priorité.
- Selon les contenus et l'équipement connecté, les commandes ou la lecture peuvent être impossibles.

*1 " _ " symbolise une entrée unique pour chaque paramètre.

*2 Le nom du périphérique peut être changé à partir de "Pour définir les paramètres liés au réseau". (⇒ 14)

Utilisation iPhone/iPad/iPod

Branchez votre iPhone/iPad/iPod, vous pourrez écouter la musique stockée sur l' iPhone/iPad/iPod ou charger l' iPhone/iPad/iPod.

■ Compatible iPhone/iPad/iPod

iPhone 6 Plus / iPhone 6 / iPhone 5s / iPhone 5c / iPhone 5 / iPhone 4s / iPhone 4 / iPhone 3GS / iPhone 3G
iPad Air / iPad (3e et 4e génération) / iPad 2 / iPad / iPad mini avec écran Retina / iPad mini
iPod touch (de la 2e à la 5e génération)
iPod nano (de la 3e à la 7e génération)

(à compter de septembre 2014)



- La compatibilité dépend de la version du logiciel. Mettez à jour votre iPhone/iPad/iPod avec le dernier logiciel avant de l'utiliser avec cet appareil.
- Veuillez prendre note que Panasonic n'accepte aucune responsabilité pour la perte de données et/ou d'information.
- Ne connectez pas les modèles suivants au port :
 - iPod classic, iPod [4e (afficheur en couleur), et 5e (vidéo) génération] iPod nano (1re génération)Un comportement inattendu peut se produire.
- Les résultats de l'opération peuvent être différents en fonction du modèle de l'iPhone/iPad/iPod ou de la version iOS.

Raccordement d'un iPhone/iPad/iPod

Pour connecter un iPhone/iPad/iPod, utilisez le câble USB dédié (non fourni).

ex:

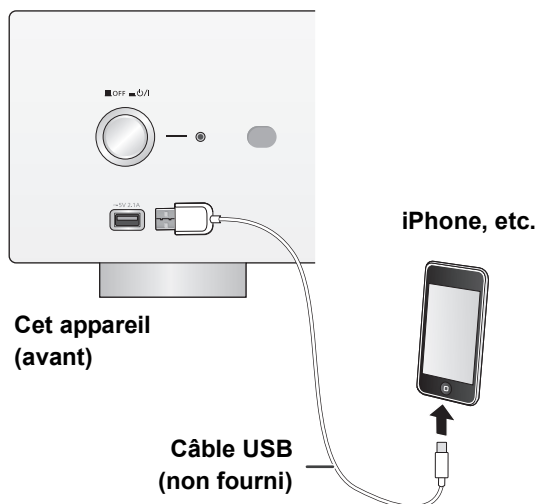

Écoute de la musique stockée sur un iPhone/iPad/iPod

- 1 Branchez l' iPhone/iPad/iPod à l'appareil.
- 2 Appuyez sur [USB].
- 3 Démarrez la lecture.

Actions sur la télécommande

Arrêt	Appuyez sur [■].
Pause	Appuyez sur [▶/⏸]. <ul style="list-style-type: none">• Appuyez de nouveau pour redémarrer la lecture.
Saut	Appuyez sur [◀◀] ou [▶▶] pour sauter une piste.
Rechercher	Durant la lecture ou la pause, appuyez et maintenez [◀◀] ou [▶▶].



- Il pourrait être nécessaire de sélectionner l'album, l'artiste, etc. sur l'iPhone/iPad/iPod.
- En fonction des modèles d'iPhone/iPad/iPod, certaines commandes sur la télécommande pourraient être impossibles.

Chargement d'un iPhone/iPad/iPod

Avec l'appareil en marche, le chargement démarre lorsqu'un iPhone/iPad/iPod est raccordé à cet appareil.

- Le chargement n'est pas possible si cet appareil est éteint.
- Assurez-vous que l'appareil est en marche lorsque vous démarrez le chargement.
 - Lorsque vous chargez un iPhone/iPad/iPod dont la batterie est complètement épuisée, ne mettez pas cet appareil en mode veille avant que l'iPhone/iPad/iPod soit opérationnel.
- Vérifiez l'iPhone/iPad/iPod pour voir si la batterie est complètement chargée. Une fois complètement chargée, retirez l'iPhone/iPad/iPod.
- Le chargement s'arrête lorsque la pile est complètement chargée. La pile se videra naturellement.

Utilisation AirPlay

AirPlay fonctionne sur iPhone, iPad, et iPod touch avec iOS 4.3.3 ou ultérieur, sur Mac avec OS X Mountain Lion ou ultérieur, et sur PC avec iTunes 10.2.2 ou ultérieur.

Écoute de la musique avec AirPlay

Préparation

- Terminez la configuration réseau. (⇒ 14)
- Connectez le périphérique iOS ou le PC sur le même réseau que cet appareil.

1 **iOS device** : Démarrez l'application "Music" (ou iPod).

PC : Démarrez "iTunes".

2 Sélectionnez "Technics SU-R1A _____"*1,2 à partir de l'icône AirPlay .

- Contrôlez la configuration du volume avant de démarrer la lecture. (Lorsque AirPlay est utilisé pour la première fois, le volume peut être réglé sur le maximum.)

3 Démarrez la lecture.

- La lecture commencera avec un léger retard.

Actions sur la télécommande

Arrêt	Appuyez sur [■].
Pause	Appuyez sur [▶/]. • Appuyez de nouveau pour redémarrer la lecture.
Saut	Appuyez sur [◀◀] ou [▶▶] pour sauter une piste.



- La lecture des autres sources audio s'arrêtera et la diffusion AirPlay aura la priorité.
- Le changement de volume sur le dispositif iOS ou iTunes sera appliqué à cet appareil. (Consultez l'iTunes Help pour connaître les paramètres nécessaires dans iTunes.)
- Avec certaines versions iOS et iTunes, il pourrait être impossible de redémarrer la lecture AirPlay si le sélecteur est changé ou si l'appareil est éteint, durant la lecture AirPlay. Dans ce cas, sélectionnez un dispositif différent à partir de l'icône AirPlay de Music App ou iTunes puis resélectionnez cet appareil comme sortie des enceintes.
- AirPlay ne fonctionnera pas en regardant des vidéos sur iTunes.

*1 " _ " symbolise une entrée unique pour chaque paramètre.

*2 Le nom du périphérique peut être changé à partir de "Pour définir les paramètres liés au réseau". (⇒ 14)

Utilisation du périphérique USB

Vous pouvez écouter la musique stockée sur un périphérique USB.

- Cet appareil ne garantit pas la connexion avec tous les dispositifs USB.
- Les systèmes de fichiers FAT16 et FAT32 sont pris en charge.
- Cet appareil prend en charge l'USB 2.0 Full Speed.
- Les dispositifs USB peuvent ne pas être reconnus par cet appareil s'ils sont connectés en utilisant les choses suivantes:
 - un concentrateur (hub) USB
 - un câble d'extension USB
- Il est également possible d'utiliser des lecteurs/graveurs de carte USB.
- Cet appareil ne peut pas enregistrer de musique sur un périphérique USB.
- A propos du format supporté, consultez "Formats des fichiers" (⇒ 28)

Écoute de la musique stockée sur un périphérique USB

1 Branchez un périphérique USB à cet appareil.

ex:

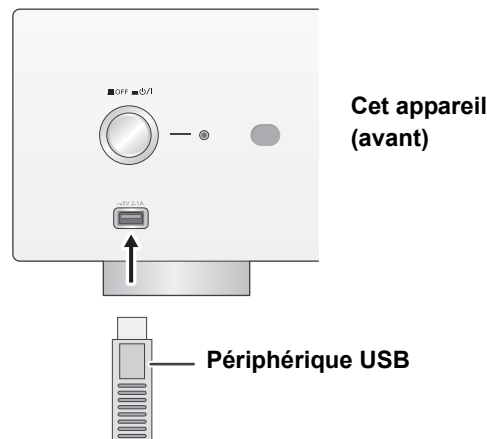

2 Appuyez sur [USB].

3 Appuyez sur [▲, ▼] pour sélectionner un élément puis appuyez sur [OK].

- S'il y a d'autres éléments, répétez cette étape.

Actions sur la télécommande

Arrêt	Appuyez sur [■].
Pause	Appuyez sur [▶/]. • Appuyez de nouveau pour redémarrer la lecture.
Saut	Appuyez sur [◀◀] ou [▶▶] pour sauter une piste. • Si vous appuyez sur l'une de ces touches durant la pause, la lecture redémarrera.
Rechercher	Durant la lecture ou la pause, appuyez et maintenez [◀◀] ou [▶▶]. • Cette action peut ne pas être disponible pour certains formats.

■ Répétition aléatoire de la lecture

Appuyez sur [RND].



Chaque fois que vous appuyez sur la touche:

On	Toutes les pistes du dossier sont répétées aléatoirement. • "RND  " s'affiche.
Off	Désactive le mode de répétition aléatoire.

■ Répétition de la lecture

Appuyez sur [].

Chaque fois que vous appuyez sur la touche:

1-Track	Ne joue que la piste sélectionnée. • "1  " s'affiche.
All	Toutes les pistes du dossier sont répétées. • "  " s'affiche.
Off	Désactive le mode répétition.



- Vous ne pouvez pas utiliser la répétition de lecture aléatoire avec d'autres modes de lecture.
- Vous pouvez utiliser la répétition de lecture avec la programmation de lecture.

Lecture du programme

Cette fonction permet de programmer un maximum de 24 plages.

Préparation

- Il n'est pas possible de programmer des pistes par déplacement des dossiers. Déplacez toutes les pistes que vous désirez programmer dans un seul dossier à l'avance.

1 Appuyez sur [PGM] en mode arrêt.

- L'écran "Program Mode" s'affichera.

2 Appuyez sur [OK] pour afficher l'écran de programmation.

3 Appuyez sur [,] pour sélectionner la piste désirée.





4 Appuyez sur [OK].

- Effectuer les étapes 3 à 4 pour programmer d'autres plages.

5 Appuyez sur [] pour lancer la lecture.

- Pour revenir sur l'écran "Program Mode", appuyez sur [].

Actions sur la télécommande

Arrêt	Appuyez sur []. • Le contenu programmé est conservé.
Vérifie l'ordre programmé	Appuyez sur [ , ] en mode d'arrêt. • Pour revenir sur l'écran "Program Mode", appuyez sur [RETURN].
Ajout de pistes	Effectuez les étapes 3 et 4 en mode arrêt.
Effacer la dernière plage	Appuyez sur [CLEAR] en mode d'arrêt. • Il n'est pas possible de sélectionner et d'effacer la piste programmée désirée.
Annuler le mode de lecture programmée	① Appuyez sur [PGM] en mode d'arrêt. • "Program Clear" s'affiche. ② Appuyez sur [ , ] pour sélectionner "Yes" puis appuyez sur [OK]. • La mémoire du programme sera effacée.



- Le contenu programmé sera conservé aussi longtemps que la source d'entrée est paramétrée sur "USB".
- La mémoire du programme sera effacée :
 - Lorsque le périphérique USB est débranché.
 - Lorsque l'appareil est mis en mode veille ou en mode arrêt.
- Vous pouvez utiliser la programmation de lecture avec la répétition de lecture.

Utilisation d'un ordinateur, etc.

Vous pouvez raccorder l'entrée audio numérique [PC] et un ordinateur, etc. à l'aide d'un câble USB et écouter la musique présente sur l'ordinateur, etc. avec cet appareil.

- A propos du format supporté, consultez "Formats des fichiers" (⇒ 28)

Pour raccorder un ordinateur

Avant de raccorder un ordinateur, suivez les étapes suivantes.

- Consultez ce qui suit pour connaître les versions recommandées du système d'exploitation de votre ordinateur :
 - Windows Vista, Windows 7, Windows 8, Windows 8.1
 - OS X 10.7, 10.8, 10.9, 10.10

- ① Téléchargez et installez le pilote dédié sur l'ordinateur. (Uniquement pour Windows OS)
Téléchargez et installez le pilote dédié à partir du site ci-dessous.
www.technics.com/support/
- ② Téléchargez et installez l'appli dédiée "Technics Audio Player" (gratuite) sur votre ordinateur. (Commune à Windows et à OS X)
Téléchargez et installez l'appli dédiée à partir du site ci-dessous.
www.technics.com/support/

(à compter de novembre 2014)

Pour écouter le son d'un ordinateur, etc.

- 1 Débrancher le cordon d'alimentation secteur.
- 2 Raccordez cet appareil et un ordinateur, etc.

ex:

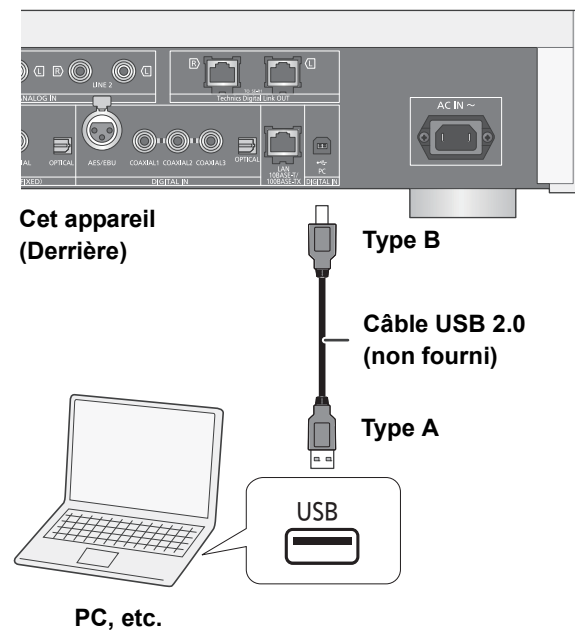

- 3 Branchez le cordon d'alimentation secteur à cet appareil et mettez la touche marche/arrêt de cet appareil sur la position [⏻/⏺]. (⇒ 12)
- 4 Appuyez sur [PC].
- 5 Utilisez l'ordinateur, etc. pour la lecture.

Réglage du son

L'effet sonore suivant peut être ajouté à la sortie audio.

Écoute d'un son plus naturel (Remastérisation)

Le remastérisation élargit la bande de lecture et permet d'obtenir une profondeur de bits supérieure pour reproduire un son naturel et expansif proche de la musique originale.

- Le réglage d'usine par défaut est "Off".

Appuyez sur [RE-MASTER] pour sélectionner "On"/"Off".

Mode direct

Cet appareil peut transmettre les signaux d'entrée sans les faire passer à travers son processeur de signal numérique (DSP), en passant par le plus court chemin possible. Cela permet une reproduction fidèle et de haute qualité du son d'origine.

- Le réglage d'usine par défaut est "Off".

Appuyez sur [DIRECT] pour sélectionner "On"/"Off".

Réglage de la fréquence d'échantillonnage

Vous pouvez définir la limite supérieure de la plage de la fréquence d'échantillonnage de sortie. Notez que la plage qui peut être traitée est différente en fonction de l'amplificateur ou du convertisseur D/A. Pour avoir plus de détails, consultez le mode d'emploi du périphérique raccordé.

- Le réglage d'usine par défaut est "32kHz-192kHz".

Préparation

- Paramétrez "Digital Output" sur "On".

- 1 Appuyez sur [SETUP].
- 2 Appuyez plusieurs fois sur [▲, ▼] pour sélectionner "D.Output fs" puis appuyez sur [OK].
- 3 Appuyez sur [▲, ▼] pour sélectionner un élément puis appuyez sur [OK].
 - Vous pouvez sélectionner une fréquence d'échantillonnage de 96 kHz ou de 192 kHz.

Minimiser la distorsion audio

S'il y a une déformation sonore lorsque vous utilisez les entrées audio analogiques, mettez l'atténuateur sur "On".

- Le réglage d'usine par défaut est "Off".

- 1 Appuyez sur [SETUP].
- 2 Appuyez plusieurs fois sur [▲, ▼] pour sélectionner "Attenuator" puis appuyez sur [OK].
- 3 Appuyez sur [▲, ▼] pour sélectionner "LINE1" ou "LINE2".
- 4 Appuyez sur [◀, ▶] pour sélectionner "On" puis appuyez sur [OK].

Sortie désactivée

Désactiver la sortie audio des prises non utilisées minimise les parasites et permet une qualité audio plus élevée.

- Le réglage d'usine par défaut est "On".

- 1 Appuyez sur [SETUP].

Pour désactiver la sortie audio numérique :
Appuyez plusieurs fois sur [▲, ▼] pour sélectionner "Digital Output" puis appuyez sur [OK].

Pour désactiver la sortie audio analogique :
Appuyez plusieurs fois sur [▲, ▼] pour sélectionner "Analog Output" puis appuyez sur [OK].

Pour désactiver la sortie du système (SE-R1) :
Appuyez plusieurs fois sur [▲, ▼] pour sélectionner "Digital Link" puis appuyez sur [OK].
- 2 Appuyez sur [▲, ▼] pour sélectionner "Off" puis appuyez sur [OK].
 - Pour activer de nouveau la sortie, sélectionnez "On".



- Selon la source musicale que vous écoutez, le paramètre appliqué peut être moins efficace.
- Selon la source musicale que vous écoutez, il peut être impossible d'atteindre la qualité audio et l'effet de champ sonore désirés. Dans ce cas, désactivez la fonction.
- Ni Remastérisation ni le mode Direct mode ne peuvent être paramétrés sur "On".
- Lorsque "Digital Output", "Analog Output" et "Digital Link" sont paramétrés sur "Off", aucun son n'est reproduit.
- Lorsque la prise d'un casque est branchée, même si "Analog Output" est sur "Off", il n'est pas possible de désactiver la sortie audio analogique.
- Si cela prend du temps pour reproduire le son lorsque vous avez réglé la qualité du son.

Autres

Minuterie d'arrêt différé

La minuterie d'arrêt différé peut passer l'appareil en mode veille après une durée définie.

Appuyez sur [SLEEP].

Chaque fois que vous appuyez sur la touche:

"30 minutes" → "60 minutes" → "90 minutes" → "120 minutes"
↑ "Off" ←



- Vous pouvez également paramétrer la minuterie d'arrêt différé en sélectionnant "SLEEP" à l'aide de l'écran de menu.

Fonction d'arrêt automatique

Cet appareil est conçu pour conserver et économiser sa consommation d'énergie. L'appareil passera automatiquement en mode veille s'il n'émet aucun son et s'il n'est pas utilisé pendant environ 20 minutes.

- Le réglage d'usine par défaut est "On".

Pour annuler cette fonction

- 1 Appuyez sur [SETUP].
- 2 Appuyez plusieurs fois sur [▲, ▼] pour sélectionner "AUTO OFF" puis appuyez sur [OK].
- 3 Appuyez sur [▲, ▼] pour sélectionner "Off" puis appuyez sur [OK].



- La fonction d'arrêt automatique marche sauf si vous la désactivez, même si vous éteignez et remettez en marche cet appareil.

Mise à jour du logiciel

A l'occasion, Panasonic édite un micrologiciel actualisé de cet appareil qui peut ajouter ou améliorer la manière de fonctionner d'un accessoire. Ces mises à jour sont disponibles gratuitement.

- Pour avoir des informations sur les mises à jour (fonctionnalités nouvelles ou améliorations), visitez le site Web suivant.
www.technics.com/support/firmware/

Préparation

- Connectez cet appareil au réseau. (⇒ 14)
 - Assurez-vous que le réseau est connecté à internet.

- 1 Appuyez sur [SETUP].
- 2 Appuyez plusieurs fois sur [▲, ▼] pour sélectionner "F/W Update" puis appuyez sur [OK].
- 3 Appuyez sur [▲, ▼] pour sélectionner "Yes" puis appuyez sur [OK].

Ne débranchez pas le cordon d'alimentation secteur ou ne mettez pas la touche marche/arrêt de l'appareil sur la position [■OFF] si un des messages suivants est affiché.

"Linking" ou "Updating"

- Pendant le traitement de la mise à jour, aucune autre opération ne peut être effectuée.

- Si la mise à jour s'est effectuée avec succès, "Success" s'affiche.

- 4 Une fois que "Success" s'est affiché, débranchez le cordon d'alimentation secteur puis rebranchez-le après 3 minutes.



- S'il n'y a aucune mise à jour, "No Need" s'affiche après l'étape 3.
- Le téléchargement demande plusieurs minutes. Cela pourrait prendre plus de temps ou ne pas fonctionner correctement en fonction de l'état de la connexion.

■ Vérification de la version du firmware et du numéro de modèle

- 1 Appuyez sur [SETUP].
- 2 Appuyez plusieurs fois sur [▲, ▼] pour sélectionner "F/W Version" puis appuyez sur [OK].
 - Appuyez sur [OK] pour quitter.

Code de la télécommande

Si un autre équipement répond à la télécommande fournie, changez le code de la télécommande.

- Le réglage d'usine par défaut est "Mode 1".

Pointez la télécommande vers cet appareil, puis appuyez sur [OK] et la touche numérique pendant au moins 4 secondes.

- Lorsque le code de la télécommande est changé, le nouveau code est indiqué sur l'afficheur pendant quelques secondes.

[OK] + [1]	Réglez le code sur "Mode 1"
[OK] + [2]	Réglez le code sur "Mode 2"

Modification de l'encodage d'un jeu de caractères

Vous pouvez modifier l'encodage des caractères du nom de la piste, du nom de l'artiste et des autres informations s'ils ne sont pas affichés comme ils devraient l'être.

- Le réglage d'usine par défaut est "Type 1(日本)".

- 1 Appuyez sur [SETUP].
- 2 Appuyez plusieurs fois sur [▲, ▼] pour sélectionner "E Asian Character" puis appuyez sur [OK].
- 3 Appuyez sur [▲, ▼] pour sélectionner "Type 1(日本)"/"Type 2(简体字)" puis appuyez sur [OK].

Type 1(日本)	La priorité est donnée au japonais.
Type 2(简体字)	La priorité est donnée au chinois (simplifié).

Guide de dépannage



Utilisation de la fonction de contrôle du système

Vous pouvez lier automatiquement cet appareil au SE-R1 et les commander facilement à l'aide de la télécommande.

Préparation

- ① Branchez cet appareil et le SE-R1 à l'aide des câbles du contrôle de système. (⇒ 9)
- ② Mettez le sélecteur d'entrée du SE-R1 sur [DIGITAL].
- ③ Mettez la touche marche/arrêt de cet appareil et du SE-R1 sur la position [ / I].
- ④ Si "Digital Link" est sur "Off", modifiez en mettant le paramètre sur "On".

■ Passez simultanément cet appareil et le modèle SE-R1 sur marche/veille

- Si vous dirigez la télécommande vers cet appareil et que vous appuyez sur [] lorsque cet appareil et le SE-R1 sont en mode veille, cet appareil et le SE-R1 seront mis en marche simultanément.
- Si vous pointez la télécommande vers cet appareil et que vous appuyez sur [] lorsque cet appareil et le modèle SE-R1 sont en marche, cet appareil et le modèle SE-R1 passeront simultanément en mode veille.

■ Mesure des caractéristiques de l'amplificateur et correction de sa sortie

Vous pouvez commander à l'aide de la télécommande de cet appareil.

■ Réglage Graves/Médiums/Aigus

Vous pouvez régler la tonalité du SE-R1 avec cet appareil. Chaque plage tonale (Grave/Médium/Aigu) peut être réglée.

- 1 Appuyez sur [SETUP].
- 2 Appuyez plusieurs fois sur [▲, ▼] pour sélectionner "Tone Control" puis appuyez sur [OK].
- 3 Appuyez sur [▲, ▼] pour sélectionner "On (adjustment)" puis appuyez sur [OK].
- 4 Appuyez sur [▲, ▼] pour sélectionner "BASS" (Graves), "MID" (Médiums) ou "TREBLE" (Aigus).
- 5 Appuyez sur [◀, ▶] pour régler le niveau puis appuyez sur [OK].
 - Chaque niveau peut être réglé entre "-10" et "+10".



- Pour avoir des informations sur les modèles SE-R1, veuillez consulter leur mode d'emploi.

Avant de contacter l'assistance, effectuez les contrôles suivants. Si vous avez des doutes sur certains points, ou si les solutions fournies dans le guide suivant ne permettent pas de trouver une solution, contactez votre revendeur pour connaître la marche à suivre.

Accumulation de chaleur de cet appareil.

- Cet appareil chauffe lorsqu'il est utilisé pendant longtemps. Ceci ne doit causer aucune inquiétude.

Le dernier micrologiciel est-il installé?

- Panasonic améliore de façon constante le firmware de l'appareil afin de s'assurer que ses clients bénéficient d'une technologie de pointe. (⇒ 22)

Pour remettre tous les paramètres sur leurs réglages d'usine par défaut

Si une des situations suivantes se produit, réinitialisez la mémoire:

- Aucune réponse lorsque les touches sont actionnées.
- Si vous désirez effacer et réinitialiser le contenu de la mémoire.

- ① Appuyez sur [SETUP].
- ② Appuyez plusieurs fois sur [▲, ▼] pour sélectionner "Initialization" puis appuyez sur [OK].
- ③ Appuyez sur [▲, ▼] pour sélectionner "Yes" puis appuyez sur [OK].
- ④ Appuyez sur [▲, ▼] pour sélectionner "Yes" puis appuyez de nouveau sur [OK].

Général

Un son de "bourdonnement" peut être émis au cours de la lecture.

- Un cordon d'alimentation secteur ou une lumière fluorescente se trouve près des câbles. Conservez les autres appareils et cordons loin des câbles de cet appareil.

Pas de son.

- Vérifiez le volume du périphérique raccordé (amplificateur, etc.).
- Vérifiez pour voir si le branchement des câbles aux prises d'entrée et de sortie est incorrect. Si c'est le cas, éteignez cet appareil et rebranchez correctement les câbles.
- Vérifiez pour voir si la source d'entrée correcte est sélectionnée.
- Insérez les connecteurs des câbles à raccorder complètement.
- Lorsque "Digital Output", "Analog Output" et "Digital Link" sont sur "Off", aucun son ne sera reproduit. Changez le paramètre de la sortie qui doit être utilisée pour "On". (⇒ 20)
- La lecture d'un contenu multicanal n'est pas prise en charge.
- L'entrée audio numérique de cet appareil peut uniquement détecter les signaux PCM (LPCM) linéaires. Pour plus de détails, consultez le mode d'emploi du dispositif raccordé.

Le son est coupé.

- En fonction de votre environnement, le son peut être coupé durant la lecture. Vérifiez le mode d'emploi du périphérique raccordé et la connexion au périphérique.

La lecture ne démarre pas.

- En fonction de votre environnement ou des périphériques raccordés, cela peut prendre un certain temps.

La fonction de contrôle de système ne marche pas.

- Branchez les câbles aux prises LR correspondantes de cet appareil et du SE-R1.

L'appareil s'éteint automatiquement.

- Est-ce que la fonction d'arrêt automatique est active ? (⇒ 21)

AirPlay/DLNA

Impossible de se connecter au réseau.

- Vérifiez les paramètres et la connexion réseau. (⇒ 14)

Impossible de se connecter à l'appareil.

- Assurez-vous que la fonction multicast du routeur sans fil est active.
- Assurez-vous que le périphérique et l'appareil sont connectés au même réseau. (⇒ 14)
- Rebranchez le périphérique compatible au réseau puis raccordez-le de nouveau à cet appareil.
- Éteignez cet appareil et remettez-le en marche, puis raccordez-le de nouveau à cet appareil.

La lecture ne démarre pas.

Le son est coupé.

- L'utilisation simultanée d'autres dispositifs à 2,4 GHz, tels que les fours à micro-onde, les téléphones sans fil, etc. peut causer des coupures de connexion. Augmentez la distance entre cet appareil et ces dispositifs.
- Si plusieurs dispositifs sans fil sont utilisés simultanément sur le même réseau sans fil que cet appareil, essayez d'éteindre les autres dispositifs ou de réduire leur utilisation du réseau sans fil.
- Si la lecture s'arrête, vérifiez l'état de la lecture sur le périphérique.

iPhone/iPad/iPod

Utilisation impossible.

- Choisissez "USB" comme source d'entrée.
- Contrôlez que l'iPhone/iPad/iPod est connecté correctement.
- Reconnectez l'iPhone/iPad/iPod ou essayez de redémarrer l'iPhone/iPad/iPod.
- La batterie de l'iPhone/iPad/iPod est épuisée. Chargez l'iPhone/iPad/iPod et faites-le de nouveau fonctionner.

L'iPhone/iPad/iPod ne se charge pas.

- Assurez-vous que l'appareil est en marche lorsque vous démarrez le chargement.
 - Lorsque vous chargez un iPhone/iPad/iPod dont la batterie est complètement épuisée, ne mettez pas cet appareil en mode veille avant que l'iPhone/iPad/iPod soit opérationnel.

USB

Impossible de lire la clé USB ou son contenu.

- Le format de la clé USB ou son contenu n'est pas compatible avec cet appareil. (⇒ 28)

Il n'y a aucune réponse lorsque [▶/II] est actionné.

- Déconnectez le périphérique USB puis reconnectez-le. Sinon, éteignez et rallumez l'appareil.

La clé USB à mémoire flash est lente.

- La lecture d'un fichier volumineux ou d'une clé USB à mémoire flash de grande capacité peut prendre du temps.

PC

L'ordinateur ne reconnaît pas cet appareil.

- Vérifiez l'environnement d'exploitation. (⇒ 19)
- Redémarrez l'ordinateur, éteignez et mettez en marche cet appareil, puis rebranchez le câble USB.
- Utilisez un autre port USB de l'ordinateur.
- Installez le pilote dédié si vous utilisez un ordinateur avec Windows.

Impossible de trouver des fichiers musicaux stockés sur l'ordinateur.

- Lorsque vous écoutez des fichiers musicaux sur un réseau, ceux qui ne sont pas enregistrés sur leur serveur réseau ne sont pas affichés. Pour plus de détails, consultez le mode d'emploi de votre serveur. (⇒ 28)

Télécommande

La télécommande ne fonctionne pas correctement.

- Pour éviter les interférences, veillez à ne placer aucun objet devant le capteur de signal. (⇒ 7)
- Changez le code de la télécommande si aucun appareil ne réagit à cette télécommande. (⇒ 22)

Messages

Les messages ou codes de service suivants peuvent apparaître sur l'afficheur de l'appareil.

“AUTO OFF”

- L'appareil n'a pas été utilisé pendant environ 20 minutes et passera en mode veille au bout d'une minute. Appuyez sur n'importe quelle touche pour l'annuler.

“Checking Connection”

- L'appareil contrôle l'iPhone/iPad/iPod/USB connecté.

“Download Error”

- Le téléchargement du firmware a échoué. Appuyez sur n'importe quelle touche pour quitter. Veuillez réessayer plus tard.
- Le serveur est introuvable. Appuyez sur n'importe quelle touche pour quitter. Assurez-vous que le réseau sans fil est connecté à internet.

“Empty”

- Le dossier sélectionné est vide. Déplacez les pistes dans le dossier et réessayez.
- Le serveur n'est pas détecté sur le réseau. Voyez si le serveur est connecté au même réseau que cet appareil, et réessayez de le connecter à cet appareil. (⇒ 15)

“Error”

- Une opération incorrecte a été effectuée. Lisez les instructions et essayez encore.

“Firmware update is available”

- “Mise à jour du logiciel” (⇒ 22)

“F□□” (“□” représente un chiffre.)

- Il y a un problème avec cet appareil.
 - Est-ce que le volume est extrêmement élevé?
Si oui, baissez le volume.
 - Est-ce que cet appareil se trouve dans un endroit extrêmement chaud ?
Si oui, mettez cet appareil dans un endroit plus frais et attendez quelques instants puis essayez de le remettre en marche.
- Si le problème persiste, notez le numéro affiché, débranchez le cordon d'alimentation secteur et consultez votre revendeur.

“No Network Connection”

- Cet appareil n'est pas connecté au réseau. Contrôlez la connexion réseau. (⇒ 14)

“Not Conditional”

- La fonction que vous avez essayé d'utiliser n'est pas disponible avec la configuration actuelle. Vérifiez les étapes et les paramètres.

“Over Flow”

- Le son provenant de l'entrée audio analogique en cours d'utilisation est déformé. Sélectionnez “Attenuator”, puis modifiez le paramètre de l'entrée audio analogique en cours d'utilisation en le mettant sur “On”. (⇒ 20)

“PGM Full”

- Il y a plus de 24 pistes programmées.

“Please Wait”

- Ceci s'affiche, par exemple, lorsque cet appareil est allumé/éteint. (Pendant 1 minute et 30 secondes max.)

“Remote □” (“□” représente un chiffre.)

- La télécommande et cet appareil utilisent des codes différents. Changez le code de la télécommande.
 - Lorsque “Remote 1” s'affiche, appuyez sur [OK] et [1] pendant au moins 4 secondes.
 - Lorsque “Remote 2” s'affiche, appuyez sur [OK] et [2] pendant au moins 4 secondes.

“Searching”

- L'appareil contrôle le serveur DLNA sur le réseau.

“Unlocked”

- “PC”, “AES”, “COAX1”, “COAX2”, “COAX3” ou “OPT” est sélectionné, mais aucun périphérique n'est branché. Vérifiez le branchement avec le périphérique. (⇒ 10, 11)
- Les signaux audio, comme les composants de la fréquence d'échantillonnage, n'entrent pas correctement.
 - A propos du format supporté, consultez “Formats des fichiers” (⇒ 28)

“USB Over Current Error”

- L'iPhone/iPad/iPod ou le périphérique USB consomme trop de courant. Débranchez l'iPhone/iPad/iPod ou le périphérique USB puis éteignez l'appareil et rallumez-le.

“Hub Device Not Supported”

“Unrecognizable Device”

“Unsupported”

“Unsupported USB Device”

- Vous avez branché un iPhone/iPad/iPod ou un périphérique USB qui n'est pas pris en charge.
 - Si l'iPhone/iPad/iPod est compatible, allumez-le avant de le connecter à cet appareil.
- Le format du fichier sur l'iPhone/iPad/iPod ou le périphérique USB n'est pas pris en charge.
 - A propos du format supporté, consultez “Formats des fichiers” (⇒ 28)

Caractéristiques

■ GÉNÉRALITÉS

Alimentation électrique	AC 220 V à 240 V, 50/60 Hz
Consommation d'énergie	60 W
Consommation d'énergie en mode veille*	Environ 0,3 W
Consommation d'énergie en mode désactivé	Environ 0,3 W
Dimensions (L×H×P)	480 mm×120 mm×391 mm
Masse	Environ 17 kg
Plage de température en fonctionnement	0 °C à +40 °C
Plage d'humidité de fonctionnement	35 % à 80 % RH (sans condensation)

■ SECTION CONNECTEUR

Entrée analogique	
Entrée LINE ×2	Prise jack
Entrée numérique	
Entrée numérique AES/EBU	3 broches XLR
Entrée numérique coaxiale ×3	Prise jack
Entrée optonumérique	Prise optique
USB	
USB avant	Connecteur type A
Capacité de mémoire du support	2 TB (max)
Nombres maximum de dossiers (albums)	800
Nombres maximum de fichiers (chansons)	8000
Système de fichier	FAT16, FAT32
Alimentation du port USB	DC OUT 5 V 2,1 A (max)
PC	
USB arrière	Connecteur type B
Sortie analogique	
BALANCED	3 broches XLR
UNBALANCED	Prise jack
Sortie numérique	
Technics Digital Link	
Sortie numérique AES/EBU	3 broches XLR
Sortie numérique coaxiale	Prise jack
Sortie optonumérique	Prise optique
Prise jack du casque	Stéréo, Ø6,3 mm
Interface Ethernet	
LAN	10 Base-T/100 Base-TX

■ SECTION FORMAT

USB-A	
Le standard USB	USB 2.0 haut débit
	USB Classe stockage de masse
PC (USB-B)	
Le standard USB	USB 2.0 haut débit
	USB Audio Class 2.0, Mode asynchrone
Mode contrôle DSD	Mode ASIO Native, Mode DoP

■ SECTION SORTIE ANALOGIQUE

Canal	2 canaux
Niveau de sortie	
BALANCED	2,3 Vrms
UNBALANCED	2,3 Vrms
Casque	180 mW+180 mW (32 Ω)
Réponse de fréquence	
BALANCED	2 Hz à 90 kHz (−3 dB)
UNBALANCED	2 Hz à 90 kHz (−3 dB)
THD+N	
BALANCED	0,0008 % (1 kHz, 0 dB)
UNBALANCED	0,0008 % (1 kHz, 0 dB)
S/N	
BALANCED	118 dB (IHF-A)
UNBALANCED	115 dB (IHF-A)
Plage dynamique	
BALANCED	118 dB (IHF-A)
UNBALANCED	115 dB (IHF-A)



- Ces caractéristiques peuvent être soumises à des changements sans avis préalable.
- La masse et les dimensions sont approximatives.

* Lorsque l'iPhone/iPad/iPod ne se charge pas

■ Formats des fichiers

Cet appareil prend en charge les formats de fichier suivants:

- Cet appareil ne prend pas en charge la lecture des fichiers musicaux protégés contre la copie.
- La lecture de tous les formats de fichier pris en charge par cet appareil n'est pas garantie.
- La lecture d'un fichier ayant un format qui n'est pas pris en charge par cet appareil peut causer un son saccadé ou des parasites. Dans ce cas, vérifiez pour voir si cet appareil prend en charge le format du fichier.
- Cet appareil ne prend pas en charge la lecture VBR (Variable Bit Rate pour Taux d'échantillonnage variable).
- Certains périphériques connectés (serveurs) peuvent être en mesure de convertir les fichiers dont le format n'est pas pris en charge par cet appareil et de les reproduire. Pour avoir plus de détails, consultez le mode d'emploi de votre serveur.
- Les informations du fichier (fréquence d'échantillonnage, etc.) affichées par cet appareil et par le logiciel de lecture peuvent être différentes.

USB-A

Formats des fichiers	Extension	Fréquence d'échantillonnage	Débit Nombre de bits de quantification
MP3	.mp3	32/44,1/48 kHz	16 kbps à 320 kbps
AAC	.m4a/.aac	32/44,1/48/88,2/96 kHz	16 kbps à 320 kbps
WMA	.wma	32/44,1/48 kHz	16 kbps à 320 kbps
WAV	.wav	32/44,1/48/88,2/96/176,4/192 kHz	16/24 bits
FLAC	.flac	32/44,1/48/88,2/96/176,4/192 kHz	16/24 bits
AIFF	.aiff	32/44,1/48/88,2/96/176,4/192 kHz	16/24 bits
ALAC	.m4a	32/44,1/48/88,2/96 kHz	16/24 bits
DSD	.dff/.dsf	2,8224/5,6448 MHz	

PC (USB-B)*1

Formats des fichiers	Extension	Fréquence d'échantillonnage	Débit Nombre de bits de quantification
LPCM		32/44,1/48/88,2/96/176,4/192/352,8/384 kHz	16/24/32 bits
DSD	.dff/.dsf	2,8224/5,6448 MHz	

LAN (DLNA)*2

Formats des fichiers	Extension	Fréquence d'échantillonnage	Débit Nombre de bits de quantification
MP3	.mp3	32/44,1/48 kHz	16 kbps à 320 kbps
AAC	.m4a/.aac	32/44,1/48/88,2/96 kHz	16 kbps à 320 kbps
WMA	.wma	32/44,1/48 kHz	16 kbps à 320 kbps
WAV	.wav	32/44,1/48/88,2/96/176,4/192 kHz	16/24 bits
FLAC	.flac	32/44,1/48/88,2/96/176,4/192 kHz	16/24 bits
AIFF	.aiff	32/44,1/48/88,2/96/176,4/192 kHz	16/24 bits
ALAC	.m4a	32/44,1/48/88,2/96 kHz	16/24 bits
DSD	.dff/.dsf	2,8224/5,6448 MHz	

*1 Si vous téléchargez et installez l'appli dédiée, vous pouvez lire des fichiers de grands formats. (⇒ 19)

Pour avoir plus de détails, consultez le mode d'emploi de l'appli.

*2 La possibilité qu'a chaque fichier musical d'être lu sur votre réseau est déterminée par le serveur du réseau même si le format du fichier est présent dans la liste ci-dessus. Par exemple, si vous utilisez Windows Media® Player 11, tous les fichiers musicaux de l'ordinateur ne sont pas lisibles. Vous ne pouvez lire que ceux qui ont été ajoutés à la bibliothèque de Windows Media® Player 11.



- Toutes les informations ci-dessus sont celles en cours à d'avril 2017 et elles peuvent faire l'objet de mises à jour sans avis préalable. Pour avoir des informations sur les mises à jour, visitez le site Web ci-dessous.
www.technics.com/support/firmware/



“Conçu pour iPod”, “Conçu pour iPhone” et “Conçu pour iPad” signifient qu'un accessoire électronique a été conçu pour se connecter spécifiquement à un iPod, un iPhone, ou un iPad, respectivement, et a été certifié conforme par le concepteur aux normes de performance Apple. Apple décline toute responsabilité concernant le fonctionnement de cet appareil ou sa conformité aux normes de sécurité et de réglementation. Veuillez noter que l'utilisation de cet accessoire avec un iPod, un iPhone ou un iPad peut affecter la performance de la connexion sans fil. AirPlay, iPad, iPhone, iPod, iPod nano, iPod touch, et Retina sont des marques commerciales d'Apple Inc., enregistrées aux États-Unis et dans les autres pays. iPad Air et iPad mini sont des marques commerciales de Apple Inc.

Mac et OS X sont des marques de commerce de Apple Inc., enregistrées aux États-Unis et dans d'autres pays.

Android est une marque commerciale de Google Inc.

DLNA, the DLNA Logo and DLNA CERTIFIED are trademarks, service marks, or certification marks of the Digital Living Network Alliance.

Technologie d'encodage du son MPEG Layer-3 brevetée par Fraunhofer IIS et Thomson.

Windows et Windows Vista sont des marques déposées ou des marques commerciales de Microsoft Corporation aux États-Unis et/ou dans d'autres pays.

Windows Media et le logo Windows sont soit des marques de Microsoft Corporation, soit des marques déposées de Microsoft Corporation aux États-Unis et/ou dans d'autres pays. Cet appareil est protégé par certains droits de propriété intellectuelle de Microsoft Corporation et de tiers. L'utilisation ou la distribution de cette technologie à l'extérieur de cet appareil est interdite sans une licence de Microsoft ou d'une filiale Microsoft autorisée et des tiers.

FLAC Decoder
 Copyright (C) 2000, 2001, 2002, 2003, 2004, 2005, 2006, 2007, 2008, 2009 Josh Coalson
 Redistribution and use in source and binary forms, with or without modification, are permitted provided that the following conditions are met:
 – Redistributions of source code must retain the above copyright notice, this list of conditions and the following disclaimer.
 – Redistributions in binary form must reproduce the above copyright notice, this list of conditions and the following disclaimer in the documentation and/or other materials provided with the distribution.
 – Neither the name of the Xiph.org Foundation nor the names of its contributors may be used to endorse or promote products derived from this software without specific prior written permission.

THIS SOFTWARE IS PROVIDED BY THE COPYRIGHT HOLDERS AND CONTRIBUTORS "AS IS" AND ANY EXPRESS OR IMPLIED WARRANTIES, INCLUDING, BUT NOT LIMITED TO, THE IMPLIED WARRANTIES OF MERCHANTABILITY AND FITNESS FOR A PARTICULAR PURPOSE ARE DISCLAIMED. IN NO EVENT SHALL THE FOUNDATION OR CONTRIBUTORS BE LIABLE FOR ANY DIRECT, INDIRECT, INCIDENTAL, SPECIAL, EXEMPLARY, OR CONSEQUENTIAL DAMAGES (INCLUDING, BUT NOT LIMITED TO, PROCUREMENT OF SUBSTITUTE GOODS OR SERVICES; LOSS OF USE, DATA, OR PROFITS; OR BUSINESS INTERRUPTION) HOWEVER CAUSED AND ON ANY THEORY OF LIABILITY, WHETHER IN CONTRACT, STRICT LIABILITY, OR TORT (INCLUDING NEGLIGENCE OR OTHERWISE) ARISING IN ANY WAY OUT OF THE USE OF THIS SOFTWARE, EVEN IF ADVISED OF THE POSSIBILITY OF SUCH DAMAGE.

La ringraziamo dell'acquisto di questo prodotto.

Leggere attentamente queste istruzioni prima di utilizzare il presente prodotto, e conservare questo manuale per usi futuri.

■ Funzioni di questa unità

Questa unità offre le seguenti funzioni:

Technics Digital Link

Technics ha minimizzato il percorso del segnale unendo nello stesso chassis lo streamer ed il selettore di ingresso, che trattano segnali molto deboli, ed ha ridotto quanto più possibile il rumore che entra nei segnali deboli usando uno chassis separato per il finale di potenza, che gestisce alte frequenze e notevoli correnti. Inoltre, la nuova interfaccia di trasmissione dei segnali di Technics minimizza la degradazione della precisione in termini di tempo e di ampiezza che si verifica quando i segnali vengono trasmessi tra lo streamer ed il finale di potenza, ottenendo una configurazione ideale dell'amplificazione.

Architettura isolamento rumore digitale

Poiché la maggior parte dei supporti per la memorizzazione di contenuti digitali è pensata per l'utilizzo su PC, non è progettata in modo da minimizzare i disturbi, un requisito essenziale per la purezza della riproduzione. Per risolvere tale problema, questa unità utilizza un'efficace funzione anti-jitter e una straordinaria tecnologia di isolamento dei disturbi per ciascuna delle sue interfacce, offrendo un suono chiaro e stabile.

Alimentazione separata per il circuito analogico e per quello digitale

Il circuito analogico e quello digitale sono dotati di un proprio trasformatore R-core low-noise con eccellenti caratteristiche di regolazione; questo consente una riproduzione del suono di altissima qualità.

■ Dispositivi consigliati

Per una migliore qualità dell'audio si consiglia di utilizzare i seguenti dispositivi Technics (opzionali).

Nome del prodotto	Numero modello
Amplificatore di potenza stereo	SE-R1
Cassa acustica	SB-R1

Precauzioni per la sicurezza

ATTENZIONE

Unità

- Per ridurre il rischio d'incendio, folgorazioni o danni all'unità,
 - Non esporre questa unità alla pioggia, umidità, gocciolamenti o spruzzi.
 - Non posare oggetti contenenti liquidi, come un vaso di fiori, su questa unità.
 - Utilizzare solo gli accessori consigliati.
 - Non rimuovere le coperture.
 - Non riparare quest'unità da soli. Per qualsiasi riparazione rivolgersi a un tecnico qualificato.
 - Non introdurre oggetti metallici all'interno di questa unità.
 - Non appoggiare oggetti pesanti su questa unità.

Cavo di alimentazione CA

- Per ridurre il rischio d'incendio, folgorazioni o danni all'unità,
 - Accertarsi che la tensione di alimentazione corrisponda a quella indicata su questa unità.
 - Inserire fino in fondo la spina del cavo di alimentazione nella presa.
 - Non tirare, piegare, o appoggiare oggetti pesanti sul cavo di alimentazione.
 - Non maneggiare la spina con le mani bagnate.
 - Tenere la spina del cavo di alimentazione tra le dita quando la si scollega.
 - Non utilizzare una spina o una presa di rete danneggiate.
- La presa di rete è il dispositivo per scollegare. Installare l'unità in modo che la presa di rete possa essere scollegata immediatamente dalla presa di corrente.

AVVERTENZA

Unità

- Non mettere sull'unità sorgenti di fiamme nude, come candele accese.
- Durante l'uso, questa unità potrebbe essere soggetta all'interferenza radio causata dal cellulare. Se si dovesse verificare tale interferenza, aumentare la distanza tra questa unità e il cellulare.
- Questa unità è progettata per l'uso in paesi con clima mite e tropicale.

Collocazione

- Collocare questa unità su una superficie piana.
- Per ridurre il rischio d'incendio, folgorazioni o danni all'unità,
 - Per mantenere una buona ventilazione, non installare o sistemare questa unità in uno scaffale dei libri, armadietto incorporato od altro spazio ristretto.
 - Non ostruire le aperture di ventilazione di questa unità con giornali, tovaglie, tende ed altri oggetti simili.
 - Non esporre questa unità alla luce diretta del sole, a temperature elevate, a eccessiva umidità e a forti vibrazioni.
- Non sollevare o trasportare questa unità tenendola per una manopola. Questo potrebbe causare la caduta dell'unità e conseguenti lesioni personali o malfunzionamento dell'unità.

Batteria

- Se la batteria viene sostituita in modo non corretto esiste il rischio che esploda. Sostituirla esclusivamente con una del tipo consigliato dal produttore.
- L'uso scorretto delle batterie può causare perdite di elettrolito e causare incendi.
 - Rimuovere la batteria se si prevede di non utilizzare il telecomando per lungo tempo. Conservarla in un luogo fresco e al riparo dalla luce.
 - Non riscaldare o esporre a fiamme le batterie.
 - Non lasciare la batteria/le batterie per lungo tempo all'interno dell'auto, esposte alla luce solare diretta e con le porte e i finestrini chiusi.
 - Non aprire o mettere in corto le batterie.
 - Non ricaricare batterie alcaline o al manganese.
 - Non usare batterie la cui guaina non è intatta.
 - Non utilizzare batterie nuove e vecchie o batterie di tipi diversi insieme.
- Quando si smaltiscono le batterie, contattare le autorità locali o il rivenditore e chiedere informazioni sul metodo corretto di smaltimento.

Smaltimento di vecchie apparecchiature e batterie usate Solo per Unione Europea e Nazioni con sistemi di raccolta e smaltimento

Questi simboli sui prodotti, sull'imballaggio e/o sulle documentazioni o manuali accompagnanti i prodotti indicano che i prodotti elettrici, elettronici e le batterie usate non devono essere buttati nei rifiuti domestici generici.

Per un trattamento adeguato, recupero e riciclaggio di vecchi prodotti e batterie usate vi invitiamo a portarli negli appositi punti di raccolta secondo la legislazione vigente nel vostro paese.

Con uno smaltimento corretto, contribuirete a salvare importanti risorse e ad evitare i potenziali effetti negativi sulla salute umana e sull'ambiente.

Per ulteriori informazioni su raccolta e riciclaggio, vi invitiamo a contattare il vostro comune.

Lo smaltimento non corretto di questi rifiuti potrebbe comportare sanzioni in accordo con la legislazione nazionale.

Note per il simbolo batterie (simbolo sotto):

Questo simbolo può essere usato in combinazione con un simbolo chimico. In questo caso è conforme ai requisiti indicati dalla Direttiva per il prodotto chimico in questione.



Indice

Precauzioni per la sicurezza	5	Uso di iPhone/iPad/iPod	16
Accessori	6	Uso di AirPlay	17
Cura dell'unità	6	Utilizzo dispositivo USB	17
Guida di riferimento e controllo	7	Utilizzo PC, ecc.	19
Preparativi	9	Regolazione dell'audio	20
Operazioni di base	13	Altre operazioni	21
Impostazioni di rete	14	Risoluzione dei problemi	23
Riproduzione di file musicali sul server DLNA.....	15	Specifiche.....	26

Descrizioni contenute in queste istruzioni per l'uso

- I riferimenti alle pagine sono indicati con "⇒ ○○".
- L'aspetto dell'unità mostrata nelle illustrazioni potrebbe apparire diverso da quello dell'unità in dotazione.
- A meno di indicazioni diverse, le operazioni descritte prevedono l'utilizzo del telecomando.

Accessori

- 1 Cavi di alimentazione CA Tranne per la Svizzera
- 1 Cavi di alimentazione CA Per la Svizzera
- 1 Telecomando (N2QAYA000095)
- 2 Batterie per il telecomando

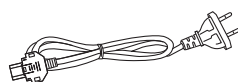
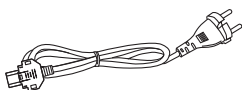

- I codici prodotto forniti in queste istruzioni per l'uso sono aggiornati ad aprile 2017. Possono essere soggetti a modifiche.
- Non utilizzare il cavo di alimentazione CA con altri apparecchi.

■ Uso del comando a distanza

Inserire la batteria in modo che i poli (+ e -) coincidano con quelli indicati sul telecomando. Puntarlo verso il sensore del segnale del telecomando di quest'unità. (⇒ 7)

- Tenere le batterie fuori della portata dei bambini, per evitare che le possano ingerire.

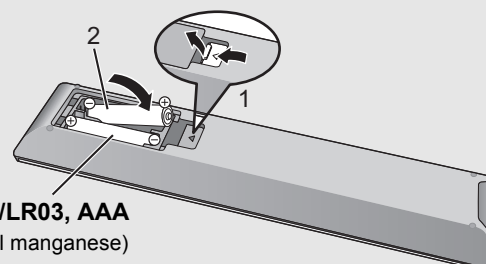

Cura dell'unità

Prima di eseguire qualsiasi operazione di manutenzione rimuovere il cavo di alimentazione CA dalla presa. Pulire questa unità con un panno morbido.

- Se l'unità è molto sporca, passare un panno inumidito e ben strizzato per rimuovere lo sporco, quindi un panno morbido.
- Non utilizzare solventi come benzina, diluenti, alcol, detersivi da cucina, panni chimici, ecc. In caso contrario l'involucro esterno potrebbe deformarsi o il rivestimento potrebbe staccarsi.

Guida di riferimento e controllo

Questa unità

■ Parte anteriore

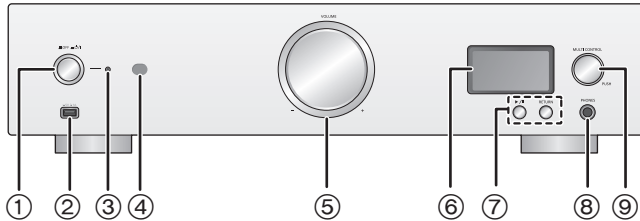

- ① **Tasto accensione/spegnimento unità** [OFF / ON]
Utilizzare questo pulsante per accendere e spegnere questa unità.
[OFF] (off): L'unità è spenta.
[ON] (on): L'unità è accesa.
• L'unità continua a consumare una minima quantità di corrente anche quando è spenta. In modalità spegnimento i consumi sono ridotti. (⇒ 26)

- ② **Porta per iPhone/iPad/iPod e dispositivi USB**
(= CC 5 V 2,1 A) (⇒ 16, 17)

- ③ **Indicatore di accensione**
Il colore dell'indicatore cambia in base allo stato di questa unità.

Blu	L'unità è accesa.
Rosso	L'unità è in modalità standby.

- ④ **Sensore del segnale del telecomando**
Distanza: Fino a 7 m circa, direttamente di fronte
Angolo: Circa 30° a sinistra e a destra

- ⑤ **Manopola volume**
Regolare il volume delle cuffie o del SE-R1. (⇒ 13)
• Non è possibile regolare il volume dei dispositivi collegati ai terminali di uscita audio analogici o digitali.
• La velocità alla quale viene regolato il volume varia a seconda di quanto velocemente si ruota la manopola.

- ⑥ **Display**
• Vengono visualizzati la sorgente di ingresso, lo stato della riproduzione ed altre informazioni. Per maggiori informazioni, fare riferimento al sito dell'assistenza indicato sotto, oltre a queste istruzioni per l'uso.
www.technics.com/support/

- ⑦ **Tasti per il controllo di base**

▶/ 	Riproduzione/Pausa
RETURN	Torna all'impostazione precedente del display

- Tenere premuto [RETURN] sull'unità per visualizzare il menu HOME. (⇒ 13)

- ⑧ **Presca cuffie**

- Per collegare lo spinotto di un set di cuffie.
• Una pressione sonora eccessiva negli auricolari e nelle cuffie potrebbe causare perdite dell'udito.
• L'ascolto a pieno volume per lunghi periodi può danneggiare l'udito dell'utente.

■ Parte posteriore

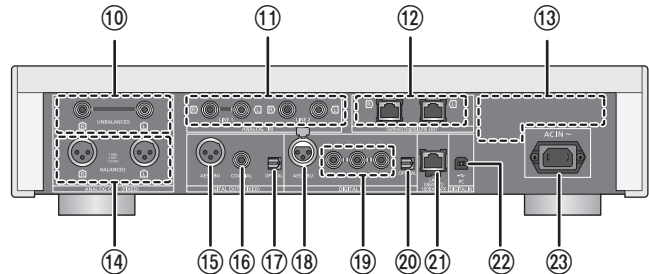

- ⑨ **Manopola multifunzione** (⇒ 13)

- Ruotare questa manopola in senso orario e antiorario per commutare la sorgente di ingresso, scorrere i comandi e saltare in avanti/all'indietro durante la riproduzione.
- Per impostare un comando, premere la manopola; per attivare la schermata dei menu, tenerla premuta.

- ⑩ **Terminali uscita audio analogica [UNBALANCED]** (⇒ 10)

- ⑪ **Terminali ingresso audio analogico [LINE1]/[LINE2]** (⇒ 10)

- ⑫ **Terminale di sistema [Technics Digital Link OUT]** (⇒ 9)

- ⑬ **Marcatura di identificazione del prodotto**
Indica il numero del modello.

- ⑭ **Terminale uscita audio analogica [BALANCED]** (⇒ 10)

- ⑮ **Terminale uscita audio digitale [AES/EBU]** (⇒ 11)

- ⑯ **Terminale uscita audio digitale [COAXIAL]** (⇒ 11)

- ⑰ **Terminale uscita audio digitale [OPTICAL]** (⇒ 11)

- ⑱ **Terminale ingresso audio digitale [AES/EBU]** (⇒ 11)

- ⑲ **Terminali ingresso audio digitale [COAXIAL1]/[COAXIAL2]/[COAXIAL3]** (⇒ 11)

- ⑳ **Terminale ingresso audio digitale [OPTICAL]** (⇒ 11)

- ㉑ **Porta LAN [LAN]** (⇒ 14)

- ㉒ **Terminale ingresso audio digitale [PC]** (⇒ 19)
Per il collegamento di un PC ecc.

- ㉓ **Terminale AC IN [AC IN ~] (~)** (⇒ 12)

- Apparecchiatura Classe II
(il prodotto è munito di doppio isolamento).

- I Acceso

- ⏻ Standby

Telecomando

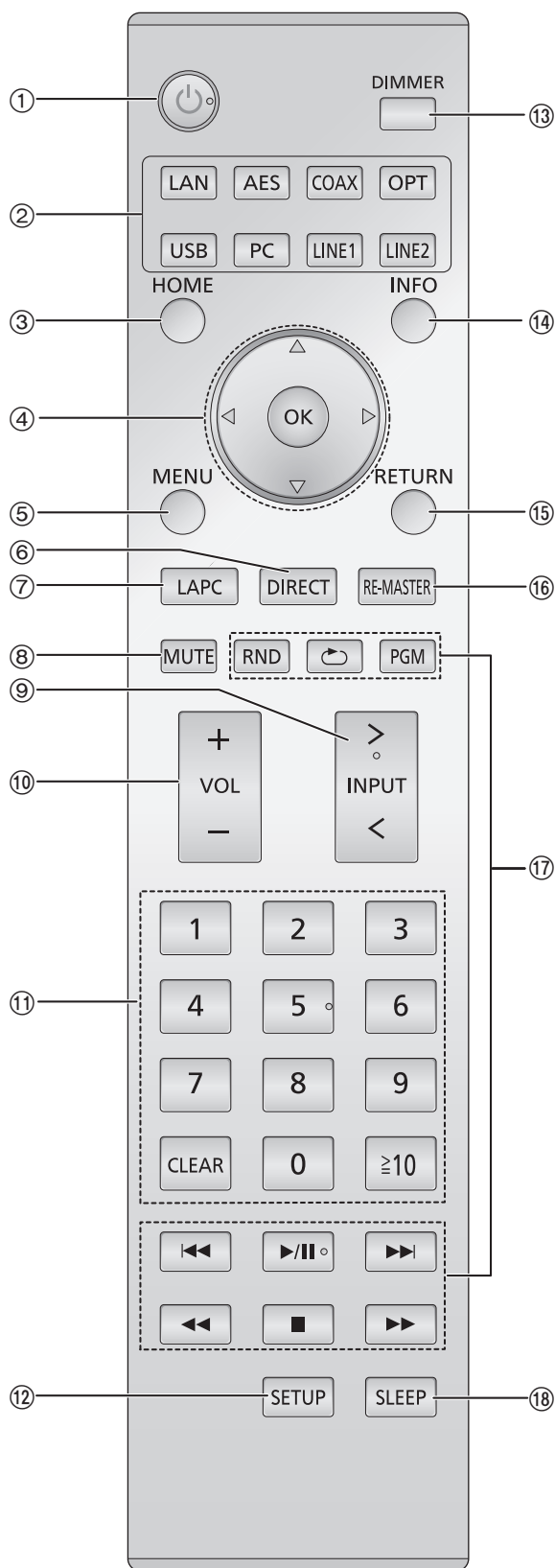

- ① **[⏻]: Interruttore di standby/accensione**
Premerlo per passare dallo stato di accensione alla modalità standby o viceversa. In modalità standby l'unità consuma comunque una piccola quantità di corrente.
 - Il telecomando non funziona quando l'indicatore di accensione è spento.
- ② **Selezionare la sorgente**
- ③ **[HOME]: Mostra il menu HOME**
- ④ **[▲, ▼, ◀, ▶]/[OK]: Selezione/OK**
- ⑤ **[MENU]: Consente di accedere al menu (⇒ 21)**
- ⑥ **[DIRECT]: Attiva/disattiva la modalità Diretta (⇒ 20)**
- ⑦ **[LAPC]: Misura le caratteristiche dell'amplificatore e corregge il segnale in uscita (⇒ 12)**
- ⑧ **[MUTE]: Attiva il muting delle cuffie o di SE-R1 (⇒ 13)**
- ⑨ **[> INPUT <]: Selezionare la sorgente**
- ⑩ **[+ VOL -]: Regolare il volume delle cuffie o del SE-R1 (⇒ 13)**
 - INon è possibile regolare il volume dei dispositivi collegati ai terminali di uscita audio analogici o digitali.
- ⑪ **Pulsanti numerici, ecc.**
 - Per selezionare un numero a 2 cifre
Esempio:
16: [≥10] → [1] → [6]
 - Per selezionare un numero a 4 cifre
Esempio:
1234: [≥10] → [≥10] → [≥10] → [1] → [2] → [3] → [4]
 - [CLEAR]: Cancellare il valore inserito.
- ⑫ **[SETUP]: Consente di accedere al menu Setup (⇒ 14, 20, 21, 22, 23)**
- ⑬ **[DIMMER]: Regolare la luminosità del display, ecc. (⇒ 13)**
- ⑭ **[INFO]: Visualizzazione le informazioni di contenuto**
Premere questo pulsante per visualizzare traccia, artista, nome album, tipo di file, frequenza di campionamento, ed altre informazioni.
- ⑮ **[RETURN]: Torna all'impostazione precedente del display**
- ⑯ **[RE-MASTER]: Attiva/disattiva la funzione di Rimasterizzazione. (⇒ 20)**
- ⑰ **Tasti per il controllo di base della riproduzione**
- ⑱ **[SLEEP]: Imposta il timer per la modalità Sleep (⇒ 21)**

Preparativi

- Prima di effettuare il collegamento spegnere tutti gli apparecchi e leggere il relativo manuale di istruzioni.
- Non collegare il cavo di alimentazione CA sino a che tutti gli altri collegamenti siano stati completati.
- Inserire fino in fondo gli spinotti dei cavi da collegare.
- Non piegare eccessivamente i cavi.

Collegamento del controllo di sistema a SE-R1

- È possibile utilizzare questa unità per trasmettere dei segnali audio digitali e riprodurre della musica.
- È possibile collegare automaticamente questa unità con SE-R1 e controllarli facilmente con il telecomando. (⇒ 23)

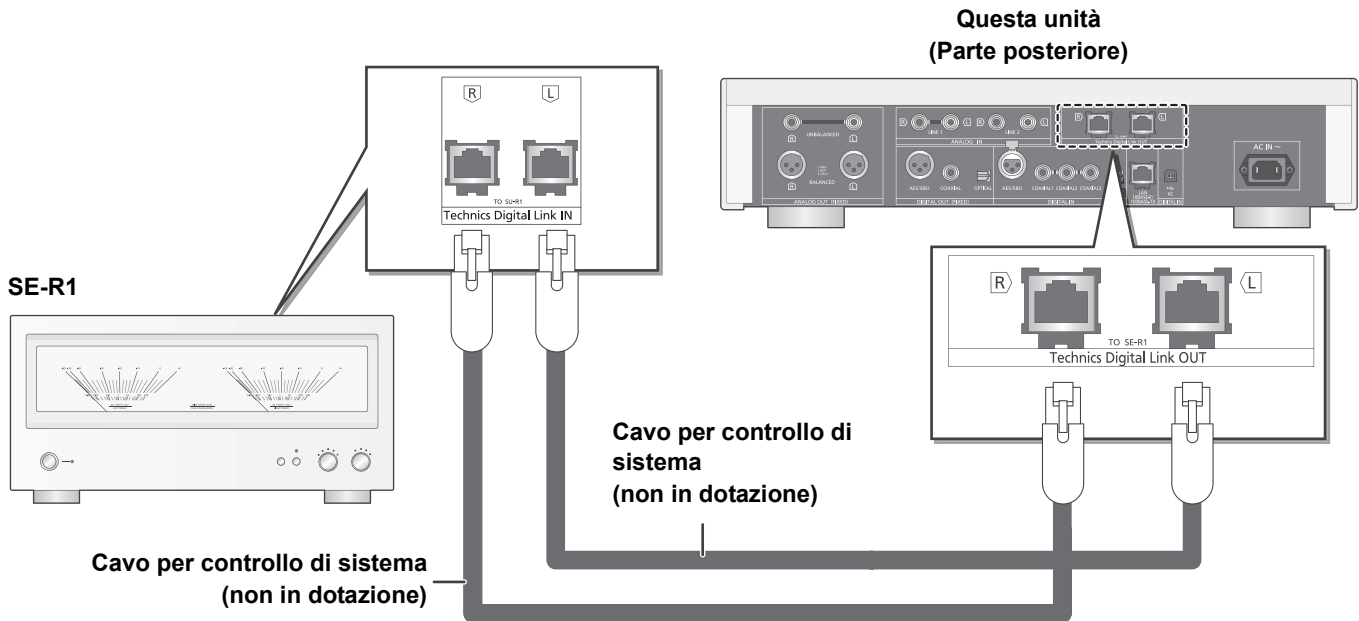

- Utilizzare soltanto cavi LAN diretti di categoria 7 o superiore (STP) per collegarsi alle periferiche.
- Si raccomanda l'utilizzo di cavi di lunghezza pari a 3 m o inferiore.
- La forma del terminale di sistema e della porta LAN è identica. Fare attenzione a non collegare inavvertitamente i cavi per il controllo del sistema collegati al terminale di sistema di SE-R1 alla porta LAN.
- Non collegare un dispositivo SE-R1 in modo diverso da quanto descritto precedentemente.

■ Polarità dei terminali audio bilanciati

Inserire il cavo pin in modo che le polarità corrispondano alle polarità dei fori.

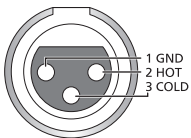

■ Per scollegare i cavi bilanciati

Tirare i cavi premendo contemporaneamente [PUSH] sulla parte superiore dei terminali.

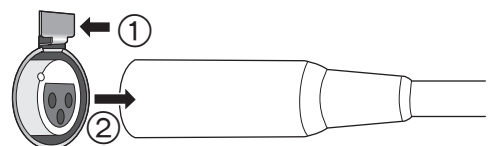

Collegamento a dispositivi di ingresso audio analogici

È possibile utilizzare questa unità per trasmettere dei segnali audio analogici e riprodurre della musica.

es.

Pre-amplificatore con terminali di ingresso bilanciati

Pre-amplificatore con terminali di ingresso non bilanciati

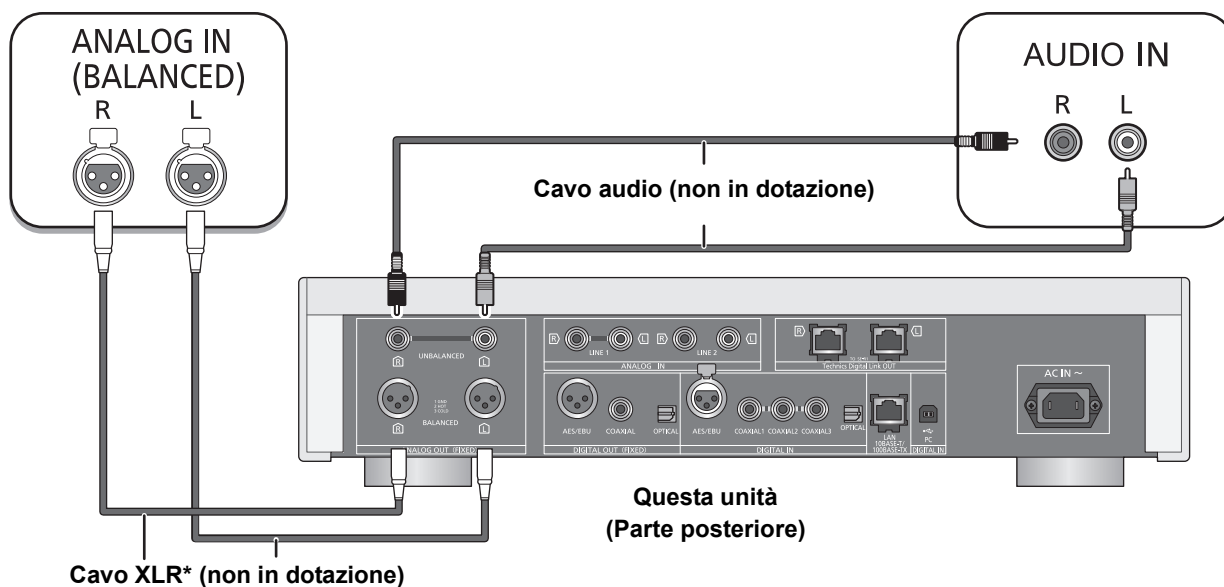

* Si raccomanda l'utilizzo di cavi di lunghezza pari a 3 m o inferiore.

Collegamento a dispositivi di uscita audio analogici

È possibile immettere segnali audio analogici su questa unità e riprodurre della musica.

es.

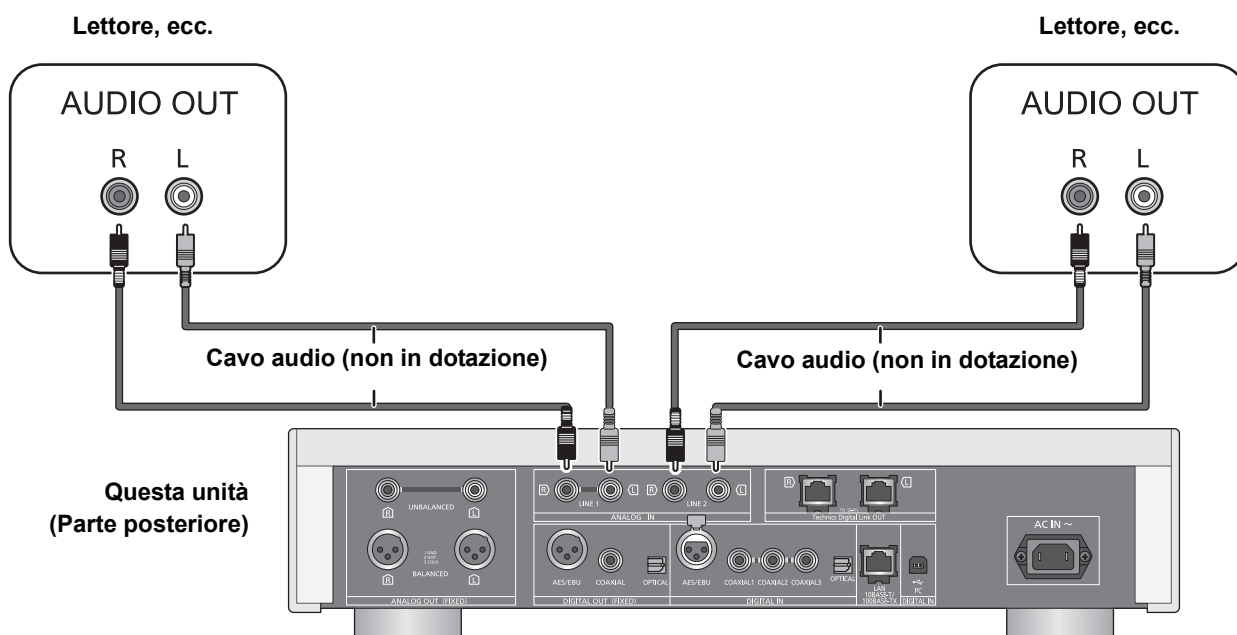

Collegamento a dispositivi di ingresso audio digitali

È possibile utilizzare questa unità per trasmettere dei segnali audio digitali e riprodurre della musica.

es.

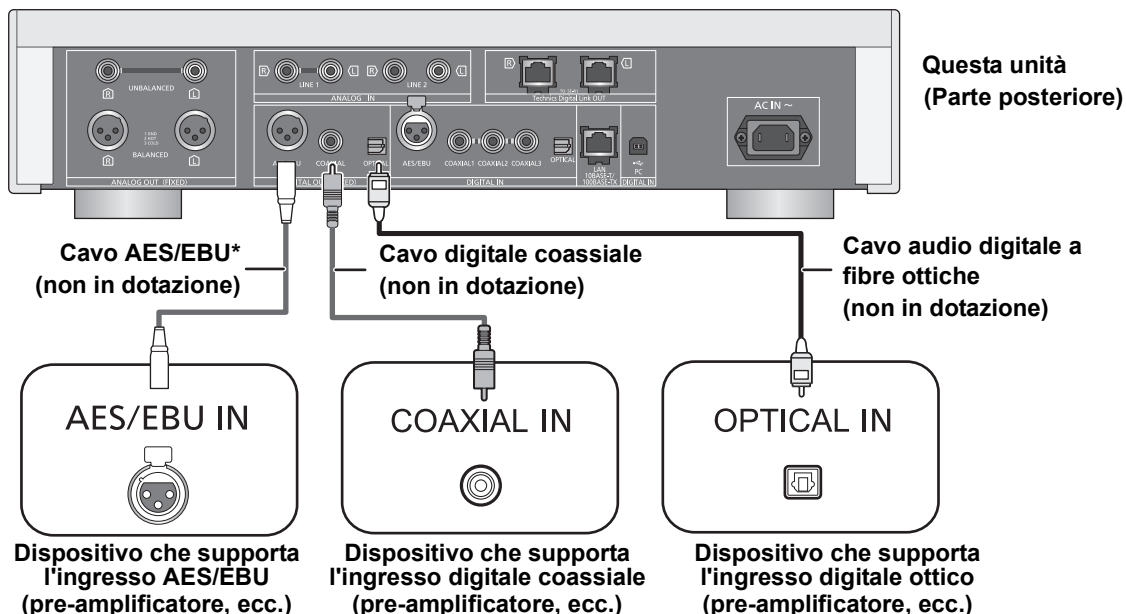

* Si raccomanda l'utilizzo di cavi di lunghezza pari a 3 m o inferiore.

Collegamento a dispositivi di uscita audio digitali

È possibile immettere segnali audio analogici su questa unità e riprodurre della musica.

es.

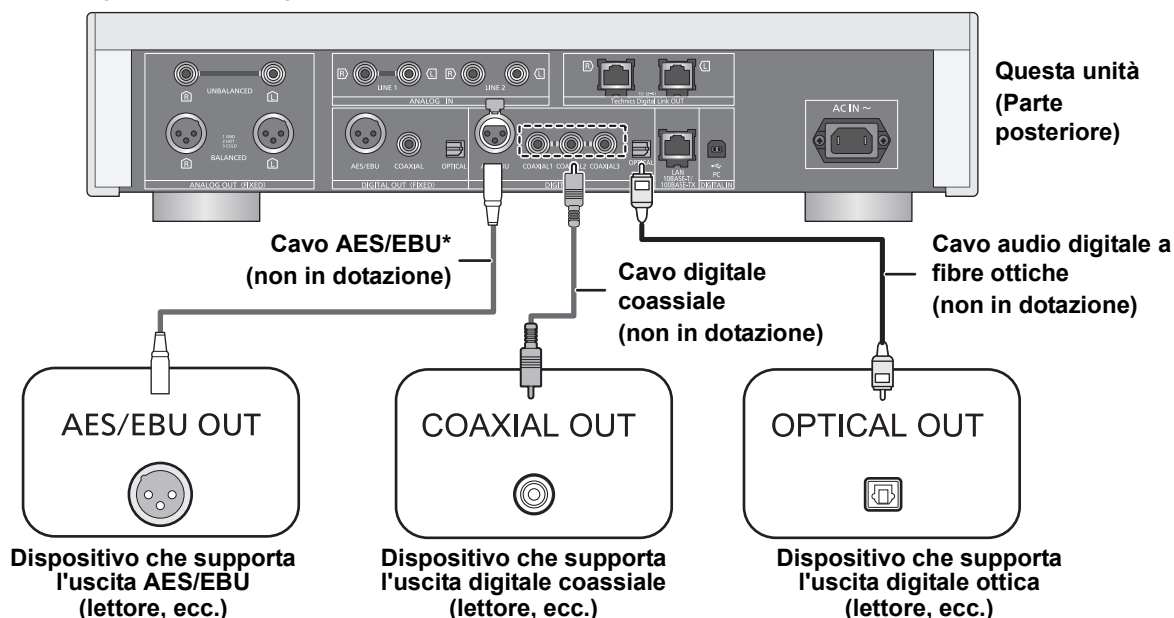

* Si raccomanda l'utilizzo di cavi di lunghezza pari a 3 m o inferiore.



• L'ingresso audio digitale di questa unità supporta solo i segnali PCM lineare (LPCM) indicati di seguito. Per informazioni, consultare le istruzioni per l'uso del dispositivo collegato.

Terminale di ingresso	Frequenza di campionamento	Numero di bit di quantizzazione
Ingresso digitale AES/EBU, Ingresso digitale coassiale	32/44, 1/48/88, 2/96/176, 4/192 kHz	16/24 bit
Input digitale ottico	32/44, 1/48/88, 2/96 kHz	16/24 bit

Collegamento cavo di alimentazione CA

Collegare solo dopo che tutti gli altri collegamenti sono completati.

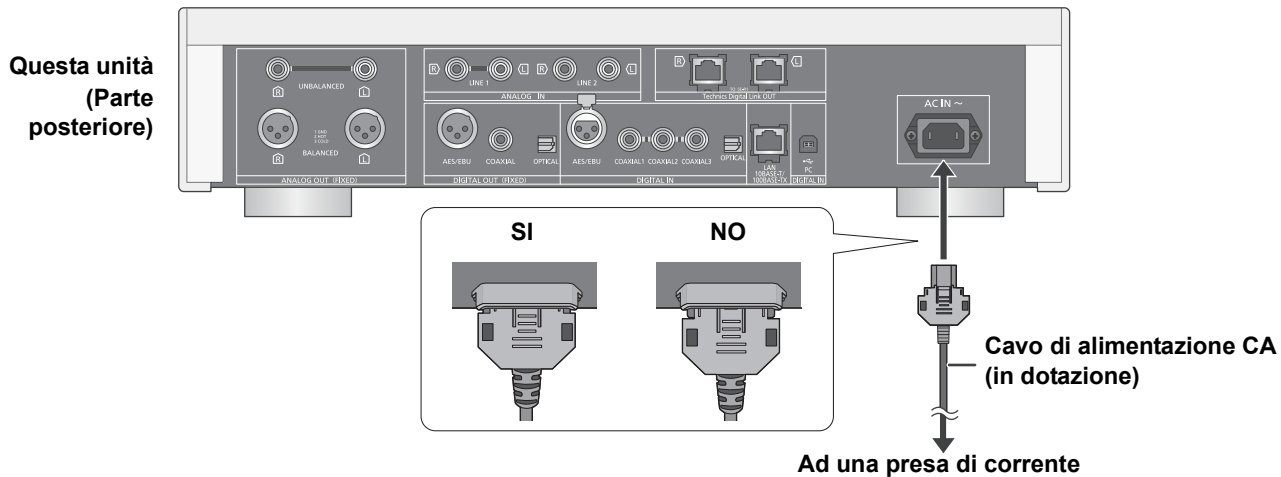

■ Per scollegare il cavo di alimentazione CA da questa unità.

Tirare il cavo di alimentazione CA premendo il lato superiore e quello inferiore del connettore

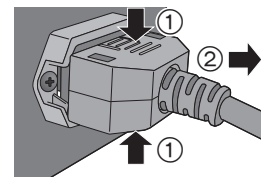

Rilevazione delle caratteristiche dell'amplificatore e correzione del segnale in uscita

Se SE-R1 è collegato a questa unità tramite la funzione di controllo di sistema, è possibile controllarlo tramite il telecomando di questa unità.

Tenere premuto [LAPC] finché l'indicatore LAPC su SE-R1 non inizia a lampeggiare.

- L'SE-R1 inizierà a misurare le caratteristiche dell'amplificatore se è connesso con i diffusori.



- Per informazioni sul funzionamento dei dispositivi SE-R1, consultare le relative istruzioni per l'uso.

Operazioni di base

Preparazione

- Preparare la musica che si desidera riprodurre.
- Attivare il dispositivo collegato (amplificatore ecc.) e ridurre il volume.

- 1 Portare il pulsante di accensione/spegnimento nella posizione [⏻/I].
 - L'indicatore di alimentazione diventa blu e si accende.
- 2 Premere uno dei tasti di selezione dell'ingresso. (⇒ 8)

LAN	Collega questa unità ad una rete e riproduce la musica disponibile in rete. (⇒ 15)
AES	Riproduce musica da dispositivi di uscita audio digitali. <ul style="list-style-type: none">• Premere [COAX] per selezionare "COAX1"/"COAX2"/"COAX3".
COAX	
OPT	
USB	Riproduce la musica memorizzata su un dispositivo USB o un iPhone/iPad/iPod. (⇒ 16, 17, 18)
PC	Riproduce la musica memorizzata su un PC, ecc. (⇒ 19)
LINE1/LINE2	Riproduce musica da dispositivi di uscita audio analogici.

- 3 Premere [▲, ▼] per selezionare una voce e premere [OK].
 - Se vi sono altre voci, ripetere questo passaggio.
- 4 Avviare la riproduzione.

■ Utilizzo della manopola multifunzione

- 1 Tenere premuto [RETURN] sull'unità per visualizzare il menu HOME.
- 2 Ruotare la manopola multifunzione in senso orario e antiorario per selezionare un ingresso, quindi premere la manopola.
- 3 Ruotare la manopola multifunzione in senso orario e antiorario per selezionare un comando, quindi premere la manopola.
- 4 Avviare la riproduzione.

Regolazione del volume delle cuffie o dell'SE-R1

Collegare questa unità e l'SE-R1 utilizzando i cavi di collegamento di sistema. (⇒ 23)

■ Regolazione del volume

Premere [+ VOL -].

- -- dB (min), -99,0 dB a 0 dB (max)
- Quando si regola il volume di SE-R1, impostare la manopola di selezione degli ingressi di SE-R1 su [DIGITAL].

■ Silenzia il volume

Premere [MUTE].

- Viene visualizzato "⏻ x".
- Premere nuovamente per annullare. "⏻ x" viene annullato anche quando si regola il volume o si spegne l'unità.

Luminosità del display

È possibile modificare la luminosità del display di questa unità e dell'indicatore di accensione.

Premere ripetutamente [DIMMER].



- Quando il display è spento, questo si illumina solo quando si aziona questa unità. Prima che il display si spenga di nuovo, per qualche secondo verrà visualizzato "Display Off".

Operazioni con utilizzo di app dedicata "Technics Music App"

Se si installa l'apposita app gratuita "Technics Music App" sul proprio tablet/smartphone, è possibile controllare questa unità e SE-R1 utilizzando un'ampia varietà di funzioni.

Per ulteriori informazioni, visitare il sito:

www.technics.com/support/

Impostazioni di rete

È possibile effettuare lo streaming di musica da un dispositivo iOS (iPhone/iPad/iPod), un dispositivo Android™ o un PC (Mac/Windows) a questa unità utilizzando la funzione AirPlay o DLNA. (⇒ 15, 17)

Per utilizzare queste funzioni, questa unità deve essere collegata alla stessa rete del dispositivo compatibile con AirPlay o con DLNA.

Connessione LAN via cavo

Normalmente è sufficiente collegare un cavo LAN per completare l'impostazione.

**Questa unità
(Parte posteriore)**

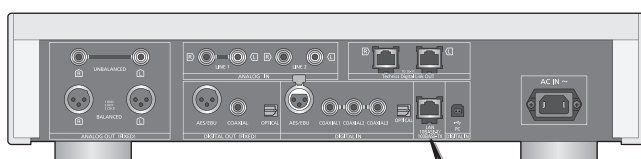

Router a banda larga, ecc.

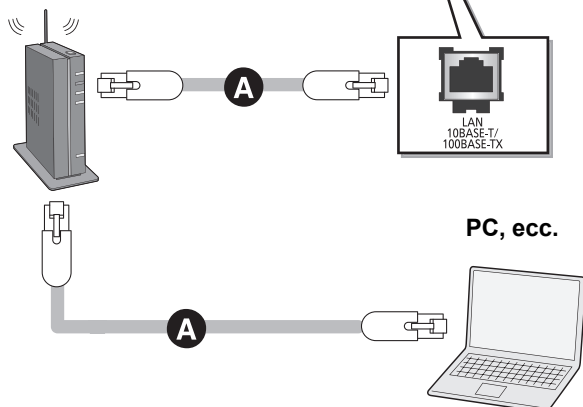

A: Cavo LAN (non in dotazione)

- 1 Staccare il cavo di alimentazione CA.
- 2 Collegare questa unità ad un router a banda larga utilizzando un cavo LAN.
- 3 Collegare il cavo di alimentazione CA a questa unità, quindi portare il pulsante di accensione/spegnimento dell'unità nella posizione [⏻/I]. (⇒ 12)

Effettuare impostazioni relative alla rete

È possibile modificare il nome di questa unità sulla rete (Friendly Name*), ed usare indirizzo IP, subnet mask, gateway predefinito, DNS primario specifici.

• Non riprodurre musica mentre si stanno modificando queste impostazioni.

- 1 Premere [SETUP].
- 2 Premere [▲, ▼] ripetutamente per selezionare "Network", quindi premere [OK].
- 3 Selezionare e immettere le voci.
- 4 Premere [OK] per applicare le impostazioni.
- 5 Premere ripetutamente [RETURN] per uscire dalle impostazioni.
- 6 Premere [⏻] per passare l'unità in modalità standby.
 - Attendere fino alla scomparsa di "Please Wait".
- 7 Eseguire "Connessione LAN via cavo". (⇒ a sinistra)



- Utilizzare soltanto cavi LAN diretti di categoria 7 o superiore (STP) per collegarsi alle periferiche.
- La forma del terminale di sistema e della porta LAN è identica. Fare attenzione a non collegare inavvertitamente il cavo LAN collegato ad un altro dispositivo, ad esempio il router, al terminale di sistema.
- L'inserimento di un cavo che non sia il cavo LAN nella porta LAN può danneggiare l'unità.
- Se si tenta di modificare le impostazioni della rete immediatamente dopo aver attivato questa unità, potrebbe essere necessario un po' di tempo affinché venga visualizzata la schermata di impostazione della rete.

* Per informazioni sull'impostazione del Friendly Name, fare riferimento al sito dell'assistenza indicato sotto.
www.technics.com/support/

Riproduzione di file musicali sul server DLNA

È possibile condividere file musicali memorizzati su un media server certificato DLNA (PC, smartphone, ecc.) collegato alla rete domestica, e visualizzare i contenuti con questa unità.

- Riguardo al formato supportato, fare riferimento a "Formato file" (⇒ 28)

Preparazione

- Completare le impostazioni di rete. (⇒ 14)
- Collegare i dispositivi da utilizzare alla stessa rete come questa unità.
- Aggiungere i contenuti e la cartella alle librerie di Windows Media® player 11 o 12 o allo smartphone, ecc.
 - La playlist di Windows Media® Player è in grado di riprodurre solo i contenuti presenti nelle librerie.
 - Per utilizzare Windows Media® Player per lo streaming, è necessario per prima cosa configurarlo.

Riproduzione del contenuto memorizzato sul server DLNA controllandolo da questa unità.

È possibile riprodurre la musica memorizzata sul server DLNA su questa unità (DMP—Digital Media Player) controllando il server DLNA con questa unità.

1 Premere [LAN].

- Verrà visualizzata la schermata di selezione del server.

2 Premere [▲, ▼] per selezionare un server DLNA sulla rete, quindi premere [OK].

- Verrà visualizzata la schermata di selezione della cartella/del contenuto.
- Le cartelle/i contenuti possono essere visualizzati in ordine diverso da quello del server, a seconda delle sue specifiche.

3 Premere [▲, ▼] per selezionare una voce e premere [OK].

- Se vi sono altre voci, ripetere questo passaggio.

Funzioni presenti sul telecomando

Stop	Premere [■].
Pausa	Premere [▶/]. <ul style="list-style-type: none">• Premere nuovamente per riavviare la riproduzione.
Salto	Premere [◀◀] o [▶▶] per saltare un brano. <ul style="list-style-type: none">• Se si preme uno di questi pulsanti durante la pausa, la riproduzione riprenderà.
Ricerca	Durante la riproduzione o la pausa, tenere premuto [◀◀] o [▶▶].

■ Riproduzione ripetuta casuale

Premere [RND].

Ogni volta che si preme il pulsante:

On	Tutti i brani in una cartella vengono riprodotti casualmente. <ul style="list-style-type: none">• Viene visualizzato "RND ↻".
Off	Disattiva la modalità ripetizione casuale.

■ Riproduzione ripetuta

Premere [↻].

Ogni volta che si preme il pulsante:

1-Track	Riproduce solo il brano selezionato. <ul style="list-style-type: none">• Viene visualizzato "1 ↻".
All	Tutti i brani in una cartella vengono riprodotti. <ul style="list-style-type: none">• Viene visualizzato "↻".
Off	Disattiva la modalità ripetizione.

Riproduzione del contenuto memorizzato sul server DLNA controllandolo da un DMC

Controllando un dispositivo compatibile DMC (Digital Media Controller), è possibile riprodurre la musica memorizzata sul server DLNA su questa unità (DMR—Digital Media Renderer).

1 Portare il pulsante di accensione/spegnimento nella posizione [⏻/I].

2 Azionare il dispositivo compatibile con DMC e collegarsi a questa unità.

- Il nome di questa unità verrà visualizzato come "Technics SU-R1A _ _ _ _ _"*1, 2.
- Per maggiori dettagli sull'utilizzo dei dispositivi compatibili con DMC, consultare le istruzioni per l'uso dei dispositivi o del software.



- Non è possibile usare riproduzione ripetuta casuale in combinazione con altre modalità di riproduzione.
- Quando si attiva DMC, la riproduzione delle altre sorgenti audio si interromperà e il DLNA in uscita avrà la priorità.
- A seconda dei contenuti e dell'apparecchio collegato, le operazioni o la riproduzione potrebbero non essere possibili.

*1 " _ " indica una cifra unica per ciascun apparecchio.

*2 Il nome del dispositivo può essere cambiato consultando "Effettuare impostazioni relative alla rete". (⇒ 14)

Uso di iPhone/iPad/iPod

Collegando il proprio iPhone/iPad/iPod, è possibile riprodurre la musica memorizzata sull'iPhone/iPad/iPod o ricaricare l'iPhone/iPad/iPod.

■ iPhone/iPad/iPod compatibile

iPhone 6 Plus / iPhone 6 / iPhone 5s / iPhone 5c / iPhone 5 / iPhone 4s / iPhone 4 / iPhone 3GS / iPhone 3G
iPad Air / iPad (3a e 4a generazione) / iPad 2 / iPad / iPad mini con display Retina / iPad mini
iPod touch (dalla 2a alla 5a generazione)
iPod nano (dalla 3a alla 7a generazione)

(informazioni aggiornate a settembre 2014)



- La compatibilità dipende dalla versione del software. Aggiornare il software dell'iPhone/iPad/iPod alla versione più recente prima di utilizzarlo con questa unità.
- Panasonic non accetta alcuna responsabilità per la perdita di dati e/o informazioni.
- Non collegare i seguenti modelli alla porta:
 - iPod classic, iPod [4a (display a colori) e 5a (video) generazione], iPod nano (1a generazione)Il funzionamento potrebbe non essere quello atteso.
- È possibile che le operazioni siano diverse a seconda dei modelli di iPhone/iPad/iPod o della versione di iOS.

Collegamento di un iPhone/iPad/iPod

Quando si collega un iPhone/iPad/iPod, utilizzare l'apposito cavo USB (non in dotazione).

es.

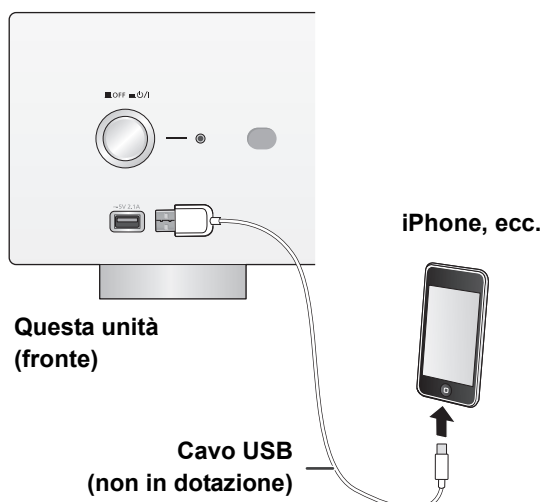

Ascolto di musica memorizzata su un iPhone/iPad/iPod

- 1 Collegare l'iPhone/iPad/iPod all'unità.
- 2 Premere [USB].
- 3 Avviare la riproduzione.

Funzioni presenti sul telecomando

Stop	Premere [■].
Pausa	Premere [▶/]. <ul style="list-style-type: none">• Premere nuovamente per riavviare la riproduzione.
Salto	Premere [◀◀] o [▶▶] per saltare un brano.
Ricerca	Durante la riproduzione o la pausa, tenere premuto [◀◀] o [▶▶].



- Può essere necessario selezionare l'album, l'artista, ecc. sull'iPhone/iPad/iPod.
- A seconda dei modelli di iPhone/iPad/iPod, le operazioni sul telecomando potrebbero non essere possibili.

Carica di un iPhone/iPad/iPod

Quando l'unità è accesa, la carica inizia quando si connette un iPhone/iPad/iPod a questa unità.

- Non è possibile caricare il dispositivo quando questa unità è spenta.
- Accertarsi che l'unità sia accesa quando si inizia la ricarica.
 - Quando si ricarica un iPhone/iPad/iPod la cui batteria si è esaurita, non mettere questa unità in standby fino a quando non è stata ripristinata l'operatività dell'iPhone/iPad/iPod.
- Controllare l'iPhone/iPad/iPod per verificare se la batteria è completamente carica. Una volta completamente carica, rimuovere l'iPhone/iPad/iPod.
- Il caricamento si arresta quando la batteria è completamente carica. La batteria si esaurisce naturalmente.

Uso di AirPlay

AirPlay funziona con iPhone, iPad e iPod touch con iOS 4.3.3 o superiore, Mac con OS X Mountain Lion o successivo e PC con iTunes 10.2.2 o superiore.

Ascolto di musica con AirPlay

Preparazione

- Completare le impostazioni di rete. (⇒ 14)
- Collegare il proprio dispositivo iOS o il PC alla stessa rete di questa unità.

1 **iOS device** : Avviare l'applicazione "Music" (o l'iPod)

PC : Avviare "iTunes".

2 Selezionare "Technics SU-R1A _____" *1, 2 dall'icona AirPlay .

- Controllare le impostazioni del volume prima di avviare la riproduzione. (Quando si utilizza AirPlay per la prima volta, è possibile che il volume di uscita sia al massimo.)

3 Avviare la riproduzione.

- La riproduzione inizierà con un leggero ritardo.

Funzioni presenti sul telecomando

Stop	Premere [■].
Pausa	Premere [▶/]. • Premere nuovamente per riavviare la riproduzione.
Salto	Premere [◀◀] o [▶▶] per saltare un brano.



- La riproduzione delle altre sorgenti audio si interromperà e il segnale AirPlay in uscita avrà la priorità.
- Quando si cambia il volume sul dispositivo iOS o su iTunes le modifiche verranno applicate anche a questa unità. (Vedere iTunes Help per informazioni sulle impostazioni necessarie in iTunes.)
- Con alcune versioni di iOS e iTunes, è possibile che non si riesca a riavviare la AirPlay riproduzione se si cambia la posizione del selettore o se l'unità viene spenta durante la AirPlay riproduzione. In tal caso selezionare un dispositivo diverso dall'icona AirPlay dell'applicazione musicale o di iTunes, quindi selezionare nuovamente questa unità come diffusore di uscita.
- AirPlay non funzionerà quando si riproducono dei video su iTunes.

*1 " _ " indica una cifra unica per ciascun apparecchio.

*2 Il nome del dispositivo può essere cambiato consultando "Effettuare impostazioni relative alla rete". (⇒ 14)

Utilizzo dispositivo USB

È possibile riprodurre la musica memorizzata su un dispositivo USB.

- Non è garantito che questa unità possa essere collegata a tutti i dispositivi USB.
- Sono supportati i file system FAT16 e FAT32.
- Questa unità supporta USB 2.0 ad alta velocità.
- È possibile che i dispositivi USB non vengano riconosciuti dall'unità quando per il collegamento si utilizza:
 - un hub USB
 - una prolunga USB
- Non è possibile usare il lettore/scrittore di schede USB.
- L'unità non è in grado di registrare musica su un dispositivo USB.
- Riguardo al formato supportato, fare riferimento a "Formato file" (⇒ 28)

Ascolto di musica memorizzata su un dispositivo USB

1 Collegare un dispositivo USB all'unità.

es.

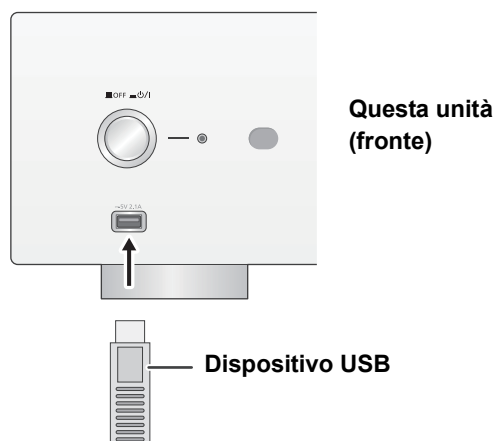

2 Premere [USB].

3 Premere [▲, ▼] per selezionare una voce e premere [OK].

- Se vi sono altre voci, ripetere questo passaggio.

Funzioni presenti sul telecomando

Stop	Premere [■].
Pausa	Premere [▶/]. • Premere nuovamente per riavviare la riproduzione.
Salto	Premere [◀◀] o [▶▶] per saltare un brano. • Se si preme uno di questi pulsanti durante la pausa, la riproduzione riprenderà.
Ricerca	Durante la riproduzione o la pausa, tenere premuto [◀◀] o [▶▶]. • Questa impostazione potrebbe non essere disponibile per alcuni formati.

■ Riproduzione ripetuta casuale

Premere [RND].



Ogni volta che si preme il pulsante:

On	Tutti i brani in una cartella vengono ripetuti casualmente. <ul style="list-style-type: none">• Viene visualizzato "RND 
Off	Disattiva la modalità ripetizione casuale.

■ Riproduzione ripetuta

Premere [].

Ogni volta che si preme il pulsante:

1-Track	Riproduce solo il brano selezionato. <ul style="list-style-type: none">• Viene visualizzato "1 
All	Tutti i brani in una cartella vengono ripetuti. <ul style="list-style-type: none">• Viene visualizzato "
Off	Disattiva la modalità ripetizione.







- Non è possibile usare riproduzione ripetuta casuale in combinazione con altre modalità di riproduzione.
- È possibile usare riproduzione ripetuta in combinazione con riproduzione programma.

Riproduzione programmata





Questa funzione permette di programmare fino a 24 brani.

Preparazione

- Non è possibile programmare i brani spostando le cartelle. Spostare tutti i brani che si desidera programmare in una singola cartella anticipatamente.

- 1 Premere [PGM] nella modalità di arresto.
 - Verrà visualizzata la schermata "Program Mode".
- 2 Premere [OK] per visualizzare la schermata di programmazione.
- 3 Premere [, ] per selezionare il brano desiderato.
- 4 Premere [OK].
 - Ripetere i punti dal 3 a 4 per programmare altri brani.
- 5 Premere [] per avviare la riproduzione.
 - Per tornare alla schermata "Program Mode", premere [].

Funzioni presenti sul telecomando

Stop	Premere []. <ul style="list-style-type: none">• Il contenuto programmato viene mantenuto.
Controllare l'ordine programmato	Premere [ , ] nella modalità di arresto. <ul style="list-style-type: none">• Per tornare alla schermata "Program Mode", premere [RETURN].
Aggiunta brani	Effettuare i passaggi da 3 a 4 quando la modalità di arresto è attivata.
Cancellare l'ultimo brano	Premere [CLEAR] nella modalità di arresto. <ul style="list-style-type: none">• Non è possibile selezionare ed annullare la traccia programmata desiderata.
Cancellare la modalità di programmazione	<ol style="list-style-type: none">① Premere [PGM] nella modalità di arresto.<ul style="list-style-type: none">• Viene visualizzato "Program Clear".② Premere [, ] per selezionare "Yes" e quindi premere [OK].<ul style="list-style-type: none">• La memoria di programma verrà annullata.



- Il contenuto programmato verrà mantenuto fintanto che la sorgente di ingresso è impostata su "USB".
- La memoria di programma verrà annullata:
 - Quando il dispositivo USB viene scollegato.
 - Quando l'unità viene messa in modalità standby o viene spenta.
- È possibile usare riproduzione programma in combinazione con riproduzione ripetuta.

Utilizzo PC, ecc.

È possibile collegare il terminale di ingresso audio [PC] ad un PC, ecc. con un cavo USB e riprodurre della musica presente sul PC, ecc. con questa unità.

- Riguardo al formato supportato, fare riferimento a "Formato file" (⇒ 28)

Connessione a un PC

Prima di effettuare il collegamento al PC, seguire i seguenti passaggi:

- Ulteriori informazioni riguardanti le versioni del sistema operativo per il vostro PC:
 - Windows Vista, Windows 7, Windows 8, Windows 8.1
 - OS X 10.7, 10.8, 10.9, 10.10
- ① Scaricare e installare il relativo driver sul PC. (Solo per il sistema operativo Windows)
Scaricare e installare il driver dal sito sottostante.
www.technics.com/support/
- ② Scaricare ed installare la app dedicata "Technics Audio Player" (gratuita) sul proprio PC. (Identica sia per Windows OS che per OS X)
Scaricare e installare la app dal sito sottostante.
www.technics.com/support/

(informazioni aggiornate a novembre 2014)

Ascolto di audio da un PC, ecc.

- 1 Staccare il cavo di alimentazione CA.
- 2 Collegare questa unità a un PC, ecc.

es.

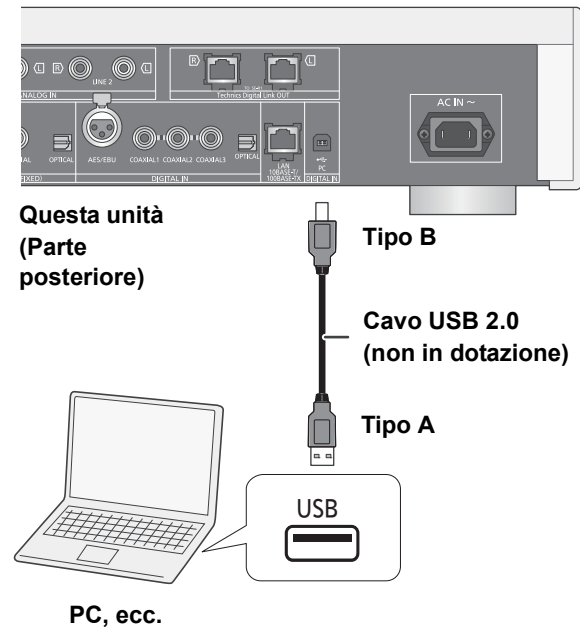

- 3 Collegare il cavo di alimentazione CA a questa unità, quindi portare il pulsante di accensione/spengimento dell'unità nella posizione [⏻/⏷]. (⇒ 12)
- 4 Premere [PC].
- 5 Utilizzare il PC, ecc. per la riproduzione.

Regolazione dell'audio

È possibile aggiungere all'audio in uscita i seguenti effetti sonori.

Ascolto di un suono più naturale (Rimasterizzazione)

La rimasterizzazione amplia la banda di riproduzione raggiungendo una maggiore profondità di bit al fine di riprodurre un suono naturale ed espansivo simile alla musica originale.

- L'impostazione predefinita è "Off".

Premere [RE-MASTER] per selezionare "On"/"Off".

Modalità diretta

Questa unità è in grado di trasmettere i segnali in ingresso senza passare attraverso l'elaboratore di segnale digitale (DSP), riducendo al minimo la distanza percorsa dai segnali in questione. Questo consente una riproduzione fedele e di alta qualità del suono originale.

- L'impostazione predefinita è "Off".

Premere [DIRECT] per selezionare "On"/"Off".

Impostazione della frequenza di campionamento

È possibile impostare il limite superiore dell'intervallo di frequenza di campionamento in uscita. Si prega di notare che l'intervallo che può essere elaborato differisce a seconda dell'amplificatore o del convertitore D/A. Si rimanda alle Istruzioni per l'uso per quanto riguarda i dettagli sul dispositivo collegato.

- L'impostazione predefinita è "32kHz-192kHz".

Preparazione

- Impostare "Digital Output" su "On".

1 Premere [SETUP].

2 Premere [▲, ▼] ripetutamente per selezionare "D.Output fs", quindi premere [OK].

3 Premere [▲, ▼] per selezionare una voce e premere [OK].

- È possibile selezionare una frequenza di campionamento di 96 kHz o 192 kHz.

Minimizzazione della distorsione audio.

Se il suono risulta distorto quando si utilizzano i terminali audio analogici, impostare l'attenuatore su "On".

- L'impostazione predefinita è "Off".

1 Premere [SETUP].

2 Premere [▲, ▼] ripetutamente per selezionare "Attenuator", quindi premere [OK].

3 Premere [▲, ▼] per selezionare "LINE1" o "LINE2".

4 Premere [◀, ▶] per selezionare "On", quindi premere [OK].

Disabilitazione uscita audio

La disabilitazione dell'uscita audio di terminali inutilizzati minimizza i disturbi e consente la riproduzione di un audio di più alta qualità.

- L'impostazione predefinita è "On".

1 Premere [SETUP].

Per disabilitare l'uscita audio digitale:

Premere [▲, ▼] ripetutamente per selezionare "Digital Output", quindi premere [OK].

Per disabilitare l'uscita audio analogica:

Premere [▲, ▼] ripetutamente per selezionare "Analog Output", quindi premere [OK].

Per disabilitare l'uscita del terminale di sistema (SE-R1):

Premere [▲, ▼] ripetutamente per selezionare "Digital Link", quindi premere [OK].

2 Premere [▲, ▼] per selezionare "Off", quindi premere [OK].

- Per riabilitare l'uscita, selezionare "On".



- A seconda della fonte audio che si riproduce, l'impostazione applicata potrebbe avere prestazioni inferiori.
- A seconda della fonte audio che si riproduce, potrebbe non essere possibile ottenere la qualità audio e l'effetto del campo sonoro desiderati. In tali casi disattivare questa funzione.
- Le modalità Re-master e Direct non possono essere impostate entrambe su "On".
- Quando "Digital Output", "Analog Output" e "Digital Link" sono impostati su "Off", non verrà emesso nessun suono.
- Quando lo spinotto delle cuffie è collegato, anche se "Analog Output" è impostato su "Off", non è possibile disabilitare l'output audio analogico.
- È possibile che occorra del tempo per emettere l'audio quando si è regolata la qualità dello stesso.

Altre operazioni

Timer di spegnimento automatico

Il timer di spegnimento automatico consente di mettere l'unità in standby dopo un tempo impostato.

Premere [SLEEP].

Ogni volta che si preme il pulsante:

"30 minutes" → "60 minutes" → "90 minutes" → "120 minutes"
↑ "Off" ←



- È possibile impostare il timer di spegnimento anche selezionando "SLEEP" usando la schermata del menu.

Funzione di spegnimento automatico

Questa unità è stata progettata per ridurre i consumi energetici. Questa unità passerà automaticamente alla modalità standby se non vengono emessi segnali audio e se non vengono eseguite operazioni per circa 20 minuti.

- L'impostazione predefinita è "On".

Per annullare questa funzione

- 1 Premere [SETUP].
- 2 Premere [▲, ▼] ripetutamente per selezionare "AUTO OFF", quindi premere [OK].
- 3 Premere [▲, ▼] per selezionare "Off", quindi premere [OK].



- La funzione di spegnimento automatico è attiva a meno che non venga disattivata, anche se questa unità viene spenta e riaccesa.

Aggiornamento del firmware

Talvolta, Panasonic pubblica firmware aggiornato per questa unità che può aggiungere o migliorare alcune funzioni.

Questi aggiornamenti sono disponibili gratuitamente.

- Per informazioni sull'aggiornamento (funzionalità nuove o migliorate), vedere il sito web seguente.
www.technics.com/support/firmware/

Preparazione

- Collegare questa unità alla rete. (⇒ 14)
 - Accertarsi che la rete sia collegata a Internet.

1 Premere [SETUP].

2 Premere [▲, ▼] ripetutamente per selezionare “F/W Update”, quindi premere [OK].

3 Premere [▲, ▼] per selezionare “Yes” e quindi premere [OK].

Non scollegare il cavo di alimentazione CA e non portare il pulsante di accensione/spengimento in posizione [■OFF] mentre è visualizzato uno dei seguenti messaggi.

“Linking” o “Updating”

- Mentre è in corso il processo di aggiornamento non è possibile effettuare nessun'altra operazione.

- Al termine dell'aggiornamento verrà visualizzata l'indicazione “Success”.

4 Dopo che viene visualizzato “Success”, scollegare il cavo di alimentazione CA, quindi ricollegarlo dopo 3 minuti.



- Se non vi sono aggiornamenti, al termine del passaggio 3 verrà visualizzata l'indicazione “No Need”.
- Lo scaricamento richiederà diversi minuti. Con alcuni tipi di connessione è possibile che la durata sia maggiore, o che l'operazione non venga eseguita correttamente.

■ Verifica della versione del firmware e del numero del modello.

1 Premere [SETUP].

2 Premere [▲, ▼] ripetutamente per selezionare “F/W Version”, quindi premere [OK].

- Premere [OK] per uscire.

Codice del telecomando

Quando altri apparecchi rispondono al telecomando in dotazione, cambiare il codice del telecomando.

- L'impostazione predefinita è “Mode 1”.

Puntare il telecomando verso questa unità, quindi tenere premuto [OK] e il pulsante numerico per almeno 4 secondi.

- Quando viene modificato il codice del telecomando, il nuovo codice apparirà sul display per alcuni secondi.

[OK] + [1]	Imposta il codice su “Mode 1”
[OK] + [2]	Imposta il codice su “Mode 2”

Modifica della codifica dei caratteri

È possibile modificare la codifica dei caratteri dei nomi delle tracce, dei nomi degli artisti e di altre informazioni quando non vengono visualizzati correttamente.

- L'impostazione predefinita è “Type 1(日本)”.

1 Premere [SETUP].

2 Premere [▲, ▼] ripetutamente per selezionare “E Asian Character”, quindi premere [OK].

3 Premere [▲, ▼] per selezionare “Type 1(日本)”/“Type 2(简体字)” e quindi premere [OK].

Type 1(日本)	Viene data priorità al giapponese.
Type 2(简体字)	Viene data priorità al cinese (semplificato).

Risoluzione dei problemi

Utilizzo della funzione di controllo di sistema

È possibile collegare automaticamente questa unità con SE-R1 e controllarli facilmente con il telecomando.

Preparazione

- ① Collegare questa unità e l'SE-R1 utilizzando i cavi di collegamento di sistema. (⇒ 9)
- ② Posizionare la manopola di selezione del segnale in ingresso di SE-R1 su [DIGITAL].
- ③ Portare il pulsante di accensione/spegnimento su questa unità e sul lettore SE-R1 nella posizione [●⏻/I].
- ④ Se "Digital Link" è impostato su "Off", modificare l'impostazione su "On".

■ Accensione/messa in standby contemporanea di questa unità e dei dispositivi SE-R1

- Se si punta il telecomando verso questa unità e si preme [⏻] quando questa unità e SE-R1 si trovano in modalità standby, questa unità e SE-R1 si accenderanno contemporaneamente.
- Se si punta il telecomando verso questa unità e si preme [⏻] quando questa unità e i dispositivi SE-R1 sono accesi, questa unità e i dispositivi SE-R1 entreranno contemporaneamente in standby.

■ Rilevazione delle caratteristiche dell'amplificatore e correzione del segnale in uscita

Per queste operazioni è possibile utilizzare il telecomando di questa unità.

■ Regolazione Bassi/Medi/Alti

È possibile regolare i toni di SE-R1 con questa unità. È possibile regolare ciascuna gamma tonale (Bassi/Medi/Alti).

- 1 Premere [SETUP].
- 2 Premere [▲, ▼] ripetutamente per selezionare "Tone Control", quindi premere [OK].
- 3 Premere [▲, ▼] per selezionare "On (adjustment)", quindi premere [OK].
- 4 Premere [▲, ▼] per selezionare "BASS" (Basso), "MID" (Medio) o "TREBLE" (Alto).
- 5 Premere [◀, ▶] per regolare il livello e quindi premere [OK].
 - Ogni livello può essere regolato tra "-10" e "+10".



- Per informazioni sul funzionamento dei dispositivi SE-R1, consultare le relative istruzioni per l'uso.

Prima di rivolgersi all'assistenza, eseguire i seguenti controlli. In caso di dubbi su alcuni controlli o nel caso in cui le soluzioni indicate nella guida non risolvano il problema, rivolgersi al proprio rivenditore per le istruzioni.

Surriscaldamento di questa unità.

- Questa unità si surriscalda se utilizzata a lungo. Ciò non è motivo di allarme.

È stata installata la versione più recente del firmware?

- Panasonic migliora costantemente il firmware dell'unità per garantire ai propri clienti le tecnologie più recenti. (⇒ 22)

Per ripristinare tutte le impostazioni predefinite in fabbrica

Quando si verificano le seguenti circostanze, reimpostare la memoria:

- Premendo i pulsanti non si ottiene alcuna risposta.
- Si desidera cancellare e reimpostare il contenuto della memoria.

- ① Premere [SETUP].
- ② Premere [▲, ▼] ripetutamente per selezionare "Initialization", quindi premere [OK].
- ③ Premere [▲, ▼] per selezionare "Yes" e quindi premere [OK].
- ④ Premere [▲, ▼] per selezionare "Yes" e quindi premere nuovamente [OK].

Generale

Si sente un ronzio durante la riproduzione.

- Vicino ai cavi vi sono un cavo di alimentazione CA o una lampada a fluorescenza. Tenere le altre apparecchiature e i relativi cavi lontani dai cavi di questa unità.

Nessun suono.

- Controllare il volume del dispositivo collegato (amplificatore, ecc.)
- Verificare che le connessioni con cavo ai terminali di ingresso e di uscita non siano scorrette. In tal caso, spegnere questa unità e ricollegare i cavi correttamente.
- Verificare che sia selezionata la sorgente in ingresso corretta.
- Inserire fino in fondo gli spinotti dei cavi da collegare.
- Quando "Digital Output", "Analog Output" e "Digital Link" sono impostati su "Off", non verrà emesso alcun suono. Modificare in "On" l'impostazione del terminale di uscita che si desidera utilizzare. (⇒ 20)
- La riproduzione di contenuto multi-canale non è supportata.
- I terminali di ingresso audio digitale di questa unità sono in grado di rilevare solo i segnali PCM lineare (LPCM). Per informazioni, consultare le istruzioni per l'uso del dispositivo collegato.

Il suono si interrompe.

- A seconda del proprio ambiente, l'audio potrebbe essere interrotto durante la riproduzione. Controllare le istruzioni per l'uso del dispositivo connesso e la connessione al dispositivo.

La riproduzione non si avvia.

- A seconda del proprio ambiente o dei dispositivi connessi, potrebbe essere necessario un po' di tempo.

La funzione di controllo di sistema non funziona.

- Collegare i cavi ai corrispondenti terminali LR su questa unità e sull'SE-R1.

L'unità si spegne automaticamente.

- La funzione di spegnimento automatico è attiva? (⇒ 21)

AirPlay/DLNA**Non è possibile collegarsi alla rete.**

- Effettuare il collegamento alla rete e le impostazioni. (⇒ 14)

Non è possibile collegarsi all'unità.

- Accertarsi che la funzione multicast sul router wireless sia abilitata.
- Accertarsi che il dispositivo e l'unità siano collegati alla stessa rete. (⇒ 14)
- Ricollegare il dispositivo compatibile alla rete e collegare nuovamente a questa unità.
- Spegner e riaccendere questa unità, quindi collegare di nuovo a questa unità.

La riproduzione non si avvia.**Il suono si interrompe.**

- Se si utilizza l'unità contemporaneamente ad altri dispositivi che operano a 2,4 GHz, come microonde, telefoni, ecc., è possibile che la connessione si interrompa. Aumentare la distanza tra questa unità e questi dispositivi.
- Se diversi dispositivi wireless usano la stessa rete wireless contemporaneamente a questa unità, provare a spegnere gli altri dispositivi o a ridurre il loro utilizzo della rete wireless.
- Se la riproduzione si arresta, verificare lo stato della riproduzione sul dispositivo.

iPhone/iPad/iPod**Non è possibile eseguire operazioni.**

- Selezionare "USB" come sorgente in ingresso.
- Controllare che l'iPhone/iPad/iPod sia collegato correttamente.
- Collegare nuovamente l'iPhone/iPad/iPod o tentare di riavviare l'iPhone/iPad/iPod.
- La batteria dell'iPhone/iPad/iPod è esaurita. Ricaricare l'iPhone/iPad/iPod, quindi azionarlo nuovamente.

L'iPhone/iPad/iPod non si carica

- Accertarsi che l'unità sia accesa quando si inizia la ricarica.
 - Quando si ricarica un iPhone/iPad/iPod la cui batteria si è esaurita, non mettere questa unità in standby fino a quando non è stata ripristinata l'operatività dell'iPhone/iPad/iPod.

USB**Impossibile leggere l'unità USB o il suo contenuto.**

- Il formato o il contenuto dell'unità USB non sono compatibili con l'unità. (⇒ 28)

Nessuna risposta quando si preme [▶/||].

- Scollegare e ricollegare il dispositivo USB. In alternativa, spegnere e riaccendere l'unità.

Rallentamento nel funzionamento dell'unità flash USB.

- File di grandi dimensioni o unità flash USB di grandi capacità richiedono un tempo di lettura maggiore.

PC**Il PC non riconosce questa unità.**

- Controllare il proprio ambiente operativo. (⇒ 19)
- Riavviare il PC, spegnere e riaccendere questa unità, infine ricollegare il cavo USB.
- Utilizzare un'altra porta USB del PC collegato.
- Installare l'apposito driver in caso di utilizzo di un PC con Windows.

Impossibile trovare i file musicali memorizzati su PC.

- Quando si riproducono file musicali su una rete, quelli non registrati sul relativo server di rete non vengono visualizzati. Per maggiori dettagli, consultare le istruzioni per l'uso del proprio server. (⇒ 28)

Telecomando

Il telecomando non funziona correttamente.

- Per evitare interferenze, no collocare oggetti di fronte al sensore del segnale. (⇒ 7)
- Cambiare il codice del telecomando se anche altri prodotti rispondono ai comandi inviati. (⇒ 22)

Messaggi

I seguenti messaggi o numeri di servizio possono venire visualizzati sul display dell'unità.

“AUTO OFF”

- L'unità è rimasta inutilizzata per circa 20 minuti ed entrerà in modalità standby entro un minuto. Per evitare questo premere un tasto qualsiasi.

“Checking Connection”

- L'unità sta controllando l'iPhone/iPad/iPod/USB collegato.

“Download Error”

- Il download del firmware non è riuscito. Premere un tasto qualsiasi per uscire. Riprovare in un secondo momento.
- Non è possibile trovare il server. Premere un tasto qualsiasi per uscire. Accertarsi che la rete wireless sia collegata a Internet.

“Empty”

- La cartella selezionata è vuota. Spostare le tracce nella cartella e ritentare l'operazione.
- Non è possibile trovare il server in rete. Verificare se il server è collegato alla stessa rete di questa unità, e ritentare la connessione a questa unità. (⇒ 15)

“Error”

- È stata eseguita un'operazione scorretta. Leggere le istruzioni e riprovare.

“Firmware update is available”

- “Aggiornamento del firmware” (⇒ 22)

“F□□” (“□” indica un numero.)

- Questa unità ha un problema.
 - Il volume è eccessivamente alto? In tal caso, abbassarlo.
 - Questa unità è posizionata in un luogo estremamente caldo? In tal caso, spostare questa unità in un luogo più freddo, attendere alcuni istanti e quindi provare a riaccenderla.
- Se il problema persiste, annotare il numero visualizzato, scollegare il cavo di alimentazione CA e contattare il proprio rivenditore.

“No Network Connection”

- Questa unità non è collegata alla rete. Controllare la connessione di rete. (⇒ 14)

“Not Conditional”

- La funzione che si è tentato di usare non è disponibile con le impostazioni attuali. Verificare i passaggi e le impostazioni.

“Over Flow”

- L'audio proveniente dal terminale di ingresso audio analogico in uso è distorto. Selezionare “Attenuator” e modificare l'impostazione del terminale di ingresso audio analogico su “On”. (⇒ 20)

“PGM Full”

- Il numero dei brani programmati è superiore a 24.

“Please Wait”

- Viene visualizzato, ad esempio, quando si accende/spegne questa unità. (Fino a 1 minuto e 30 secondi)

“Remote □” (“□” sta a indicare un numero.)

- Il telecomando e questa unità usano codici differenti. Cambiare il codice del telecomando.
 - Quando è visualizzata l'indicazione “Remote 1”, tenere premuto [OK] e [1] per almeno 4 secondi.
 - Quando è visualizzata l'indicazione “Remote 2”, tenere premuto [OK] e [2] per almeno 4 secondi.

“Searching”

- Questa unità sta verificando il server DLNA in rete.

“Unlocked”

- È stato selezionato “PC”, “AES”, “COAX1”, “COAX2”, “COAX3” o “OPT”, ma non è collegato nessun dispositivo. Verificare il collegamento con il dispositivo. (⇒ 10, 11)
- I segnali audio in ingresso non sono corretti, ad esempio in termini di frequenza di campionamento.
 - Riguardo al formato supportato, fare riferimento a “Formato file” (⇒ 28)

“USB Over Current Error”

- L'iPhone/iPad/iPod o il dispositivo USB assorbe troppa corrente. Scollegare l'iPhone/iPad/iPod o il dispositivo USB, quindi spegnere e riaccendere l'unità.

“Hub Device Not Supported”

“Unrecognizable Device”

“Unsupported”

“Unsupported USB Device”

- È stato collegato un iPhone/iPad/iPod o un dispositivo USB non supportato.
 - Se l'iPhone/iPad/iPod è compatibile, accenderlo e collegarlo correttamente.
- Il formato del file sull'iPhone/iPad/iPod o sul dispositivo USB non è supportato.
 - Riguardo al formato supportato, fare riferimento a “Formato file” (⇒ 28)

Specifiche

■ GENERALI

Alimentazione	CA da 220 V a 240 V, 50/60 Hz
Consumo di corrente	60 W
Consumo di corrente in standby*	Circa 0,3 W
Consumo di corrente da spento	Circa 0,3 W
Dimensioni (L×A×P)	480 mm×120 mm×391 mm
Massa	Circa 17 kg
Intervallo temperature di funzionamento	0 °C a +40 °C
Gamma di umidità tollerata	35 % a 80 % RH (nessuna condensa)

■ SEZIONE TERMINALI

Ingresso analogico	
Ingresso LINE ×2	Spinotto
Ingresso digitale	
Ingresso digitale AES/EBU	3 pin XLR
Ingresso digitale coassiale ×3	Spinotto
Ingresso digitale ottico	Terminale ottico
USB	
USB anteriore	Connettore tipo A
Capacità di memoria del supporto	2 TB (max)
Numero massimo di cartelle (album)	800
Numero massimo di file (brani)	8000
File system	FAT16, FAT32
Alimentazione porta USB	DC OUT 5 V 2,1 A (max)
PC	
USB posteriore	Connettore tipo B
Uscita analogica	
BALANCED	3 pin XLR
UNBALANCED	Spinotto
Uscita digitale	
Technics Digital Link	
Uscita digitale AES/EBU	3 pin XLR
Uscita digitale coassiale	Spinotto
Uscita digitale ottica	Terminale ottico
Spinotto cuffie	Stereo, Ø6,3 mm
Interfaccia Ethernet	
LAN	10 Base-T/100 Base-TX

■ SEZIONE FORMATO

USB-A	
Standard USB	USB 2.0 alta velocità Dispositivi di archiviazione di massa USB
PC (USB-B)	
Standard USB	USB 2.0 alta velocità Classe Audio USB 2.0, modalità Asincrona Modalità ASIO Nativa, modalità DoP
Modalità controllo DSD	

■ SEZIONE USCITA ANALOGICA

Canale	2 canali
Livello di uscita	
BALANCED	2,3 Vrms
UNBALANCED	2,3 Vrms
Cuffie	180 mW+180 mW (32 Ω)
Risposta in frequenza	
BALANCED	2 Hz a 90 kHz (-3 dB)
UNBALANCED	2 Hz a 90 kHz (-3 dB)
THD+N	
BALANCED	0,0008 % (1 kHz, 0 dB)
UNBALANCED	0,0008 % (1 kHz, 0 dB)
Segnale/Rumore	
BALANCED	118 dB (IHF-A)
UNBALANCED	115 dB (IHF-A)
Gamma dinamica	
BALANCED	118 dB (IHF-A)
UNBALANCED	115 dB (IHF-A)



- Le specifiche possono essere modificate senza preavviso.
- La massa e le dimensioni sono approssimate.

* Quando l'iPhone/iPad/iPod non è in carica

■ Formato file

Questa unità supporta i seguenti formati di file.

- Questa unità non supporta la riproduzione di file musicali protetti da copia.
- Non è garantita la riproduzione di tutti i file nei formati supportati da questa unità.
- La riproduzione di un file non supportato da questa unità può portare ad un audio discontinuo o a rumore. In questi casi, verificare se questa unità supporta il formato del file.
- Questa unità non supporta la riproduzione a VBR (bitrate variabile).
- Alcuni dei dispositivi connessi (server) possono essere in grado di convertire i file in formati non supportati da questa unità e di trasmetterli. Per maggiori dettagli, fare riferimento alle istruzioni per l'uso per il vostro server.
- Le informazioni relative ai file (frequenza di campionamento, ecc.) visualizzate da questa unità e da un software di riproduzione di file audio possono differire.

USB-A

Formato file	Estensione	Frequenza di campionamento	Bit rate Numero di bit di quantizzazione
MP3	.mp3	32/44,1/48 kHz	16 kbps a 320 kbps
AAC	.m4a/.aac	32/44,1/48/88,2/96 kHz	16 kbps a 320 kbps
WMA	.wma	32/44,1/48 kHz	16 kbps a 320 kbps
WAV	.wav	32/44,1/48/88,2/96/176,4/192 kHz	16/24 bit
FLAC	.flac	32/44,1/48/88,2/96/176,4/192 kHz	16/24 bit
AIFF	.aiff	32/44,1/48/88,2/96/176,4/192 kHz	16/24 bit
ALAC	.m4a	32/44,1/48/88,2/96 kHz	16/24 bit
DSD	.dff/.dsf	2,8224/5,6448 MHz	

PC (USB-B)*1

Formato file	Estensione	Frequenza di campionamento	Bit rate Numero di bit di quantizzazione
LPCM		32/44,1/48/88,2/96/176,4/192/352,8/384 kHz	16/24/32 bit
DSD	.dff/.dsf	2,8224/5,6448 MHz	

LAN (DLNA)*2

Formato file	Estensione	Frequenza di campionamento	Bit rate Numero di bit di quantizzazione
MP3	.mp3	32/44,1/48 kHz	16 kbps a 320 kbps
AAC	.m4a/.aac	32/44,1/48/88,2/96 kHz	16 kbps a 320 kbps
WMA	.wma	32/44,1/48 kHz	16 kbps a 320 kbps
WAV	.wav	32/44,1/48/88,2/96/176,4/192 kHz	16/24 bit
FLAC	.flac	32/44,1/48/88,2/96/176,4/192 kHz	16/24 bit
AIFF	.aiff	32/44,1/48/88,2/96/176,4/192 kHz	16/24 bit
ALAC	.m4a	32/44,1/48/88,2/96 kHz	16/24 bit
DSD	.dff/.dsf	2,8224/5,6448 MHz	

*1 Scaricando e installando la app dedicata, è possibile riprodurre file nei formati estesi. (⇒ 19)
Per ulteriori informazioni, vedere le istruzioni per l'uso dell'applicazione.

*2 La riproducibilità di un file musicale attraverso la propria rete dipende dal server di rete anche se il formato del file compare qui sopra. Per esempio, se si utilizza Windows Media® Player 11, non tutti i file musicali presenti sul PC possono essere riprodotti. È possibile riprodurre solo quelli aggiunti alla libreria di Windows Media® Player 11.



- Tutte le informazioni precedenti sono aggiornate ad aprile 2017 e sono soggette ad aggiornamento senza preavviso. Per informazioni sull'aggiornamento, vedere il sito web seguente:
www.technics.com/support/firmware/



“Made for iPod”, “Made for iPhone”, e “Made for iPad” indicano che un accessorio elettronico è stato progettato per essere collegato specificamente all'iPod, iPhone, o iPad, rispettivamente, e che lo sviluppatore ne certifica la conformità con gli standard prestazionali di Apple.

Apple non è responsabile per il funzionamento di tale dispositivo o della sua conformità con gli standard normativi e di sicurezza.

Si noti che l'utilizzo di tale accessorio con iPod o iPhone o iPad può influenzare negativamente le prestazioni wireless.

AirPlay, iPad, iPhone, iPod, iPod nano, iPod touch e Retina sono marchi Apple Inc., registrati negli Stati Uniti e in altri Paesi.

iPad Air e iPad mini sono marchi di Apple Inc.

Mac e OS X sono marchi di Apple Inc., registrati negli Stati Uniti e in altri paesi.

Android è un marchio di Google Inc.

DLNA, the DLNA Logo and DLNA CERTIFIED are trademarks, service marks, or certification marks of the Digital Living Network Alliance.

MPEG Layer-3, tecnologia di codifica audio con licenza della Fraunhofer IIS e Thomson.

Windows e Windows Vista sono marchi registrati o marchi di Microsoft Corporation negli Stati Uniti e/o in altri paesi.

Windows Media e il logo Windows sono marchi di fabbrica o marchi di fabbrica registrati della Microsoft Corporation negli Stati Uniti e/o in altri Paesi.

Questo prodotto è protetto da certi diritti di proprietà intellettuali della Microsoft Corporation e di terze parti. L'uso o la distribuzione di tale tecnologia fuori di questo prodotto sono proibiti senza una licenza dalla Microsoft o da una consociata Microsoft autorizzata e terze parti.

FLAC Decoder

Copyright (C) 2000, 2001, 2002, 2003, 2004, 2005, 2006, 2007, 2008, 2009 Josh Coalson

Redistribution and use in source and binary forms, with or without modification, are permitted provided that the following conditions are met:

- Redistributions of source code must retain the above copyright notice, this list of conditions and the following disclaimer.
- Redistributions in binary form must reproduce the above copyright notice, this list of conditions and the following disclaimer in the documentation and/or other materials provided with the distribution.
- Neither the name of the Xiph.org Foundation nor the names of its contributors may be used to endorse or promote products derived from this software without specific prior written permission.

THIS SOFTWARE IS PROVIDED BY THE COPYRIGHT HOLDERS AND CONTRIBUTORS "AS IS" AND ANY EXPRESS OR IMPLIED WARRANTIES, INCLUDING, BUT NOT LIMITED TO, THE IMPLIED WARRANTIES OF MERCHANTABILITY AND FITNESS FOR A PARTICULAR PURPOSE ARE DISCLAIMED. IN NO EVENT SHALL THE FOUNDATION OR CONTRIBUTORS BE LIABLE FOR ANY DIRECT, INDIRECT, INCIDENTAL, SPECIAL, EXEMPLARY, OR CONSEQUENTIAL DAMAGES (INCLUDING, BUT NOT LIMITED TO, PROCUREMENT OF SUBSTITUTE GOODS OR SERVICES; LOSS OF USE, DATA, OR PROFITS; OR BUSINESS INTERRUPTION) HOWEVER CAUSED AND ON ANY THEORY OF LIABILITY, WHETHER IN CONTRACT, STRICT LIABILITY, OR TORT (INCLUDING NEGLIGENCE OR OTHERWISE) ARISING IN ANY WAY OUT OF THE USE OF THIS SOFTWARE, EVEN IF ADVISED OF THE POSSIBILITY OF SUCH DAMAGE.

Gracias por comprar este producto.

Lea detenidamente estas instrucciones antes de usar este producto y conserve este manual para consultarlo en el futuro.

■ Funciones de este aparato

Este aparato ofrece las siguientes funciones:

Technics Digital Link

Technics ha minimizado la longitud de la ruta de la señal al colocar el reproductor de audio de red y el selector de entrada, que manejan señales muy débiles, en el mismo chasis, y ha reducido el ruido que entra en las señales débiles en la mayor medida posible al usar un chasis independiente para el amplificador de potencia, que maneja altas frecuencias y grandes corrientes. Además, la nueva interfaz de transmisión de señal que Technics ha desarrollado recientemente minimiza la degradación de la precisión del tiempo y la amplitud que ocurre cuando se transmiten señales entre el reproductor de control de red y el amplificador de potencia, consiguiendo una configuración ideal del amplificador.

Arquitectura de aislamiento del ruido digital

Debido a que la mayoría de los medios de almacenamiento de contenido digital han sido creados para usarse con ordenadores, no están diseñados tomando en consideración los ruidos bajos, lo cual es esencial para la reproducción de audio puro. Para superar este desafío, este aparato emplea una rigurosa medida contra las fluctuaciones y una extraordinaria tecnología de bloqueo de ruido para cada una de sus interfaces, lo que ofrece un sonido claro y estable.

Suministro de energía independiente para circuito analógico o digital

Se proporciona un transformador especial de núcleo redondo R-core para bajo ruido con excelentes características de regulación para cada circuito individual, ya sea analógico o digital. Esto permite una reproducción de sonido de alta calidad.

■ Dispositivos recomendados

Recomendamos usar dispositivos Technics (opcional) para obtener un audio de calidad superior.

Nombre del producto	Número del modelo
Amplificador de Potencia Estéreo	SE-R1
Cajas acústicas	SB-R1

Normas de seguridad

AVISO

Unidad

- Para reducir el riesgo de incendio, descarga eléctrica o daño del producto,
 - No exponga esta unidad a la lluvia, humedad, goteo ni salpicaduras.
 - No coloque objetos llenos con líquidos, como floreros, sobre esta unidad.
 - Use solamente los accesorios recomendados.
 - No saque las cubiertas.
 - No repare esta unidad usted mismo. Consulte al personal de servicio calificado para la reparación.
 - No permita que objetos de metal caigan dentro de esta unidad.
 - No ponga objetos pesados en esta unidad.

Cable de alimentación de CA

- Para reducir el riesgo de incendio, descarga eléctrica o daño del producto,
 - Asegúrese de que el voltaje de alimentación corresponda al voltaje impreso en esta unidad.
 - Inserte por completo el enchufe del cable de alimentación en la toma de CA.
 - No tire, doble o coloque elementos pesados sobre el cable de alimentación.
 - No manipule el enchufe con las manos mojadas.
 - Agarre el cuerpo del enchufe del cable de alimentación al desconectar el enchufe.
 - No use un enchufe del cable de alimentación o toma de CA dañado.
- El enchufe de conexión a la red eléctrica es el dispositivo de desconexión. Instale esta unidad de forma que el enchufe de conexión a la red eléctrica pueda desenchufarse de la toma de forma inmediata.

ADVERTENCIA

Unidad

- No coloque objetos con llama descubierta, una vela por ejemplo, encima de la unidad.
- Esta unidad puede tener interferencias de radio causadas por teléfonos móviles durante su utilización. Si tales interferencias resultan evidentes, aumente la separación entre la unidad y el teléfono móvil.
- Esta unidad se diseñó para ser utilizada en climas moderados y tropicales.

Ubicación

- Coloque esta unidad sobre una superficie pareja.
- Para reducir el riesgo de incendio, descarga eléctrica o daño del producto,
 - Para mantener bien ventilada esta unidad, no la instale ni ponga en un estante de libros, mueble empotrado u otro espacio de dimensiones reducidas.
 - No obstruya las aberturas de ventilación de la unidad con periódicos, manteles, cortinas u objetos similares.
 - No exponga esta unidad a la luz solar directa, altas temperaturas, mucha humedad y vibración excesiva.
- No eleve o transporte este aparato sosteniéndolo por alguna de sus perillas. De hacerlo, el aparato podría caerse y causar lesiones personales o un funcionamiento defectuoso de este aparato.

Pila

- Existe un riesgo de explosión si la batería no se reemplaza correctamente. Reemplace sólo con el tipo recomendado por el fabricante.
- La mala manipulación de las baterías puede causar una pérdida de electrolito y puede causar un incendio.
 - Retire la batería si piensa no usar el mando a distancia durante un período largo de tiempo. Almacene en lugares oscuros y frescos.
 - No caliente ni exponga las pilas a las llamas.
 - No deje la(s) batería(s) en un automóvil expuesto a la luz solar directa por un período prolongado de tiempo con las puertas y ventanas cerradas.
 - No las desarme ni coloque en cortocircuito.
 - No intente recargar baterías alcalinas o de manganeso.
 - No utilice baterías si se ha pelado la cubierta.
 - No mezcle baterías usadas y nuevas o diferentes tipos de baterías al mismo tiempo.
- Al desechar las baterías, comuníquese con sus autoridades locales o distribuidores y pregunte por el método de eliminación correcto.

Eliminación de Aparatos Viejos y de Pilas y Baterías Solamente para la Unión Europea y países con sistemas de reciclado

Estos símbolos en los productos, su embalaje o en los documentos que los acompañen significan que los productos eléctricos y electrónicos y pilas y baterías usadas no deben mezclarse con los residuos domésticos.

Para el adecuado tratamiento, recuperación y reciclaje de los productos viejos y pilas y baterías usadas llévelos a los puntos de recogida de acuerdo con su legislación nacional.

Si los elimina correctamente ayudará a preservar valiosos recursos y evitará potenciales efectos negativos sobre la salud de las personas y sobre el medio ambiente.

Para más información sobre la recogida u reciclaje, por favor contacte con su ayuntamiento.

Puede haber sanciones por una incorrecta eliminación de este residuo, de acuerdo con la legislación nacional.

Nota para el símbolo de pilas y baterías (símbolo debajo):

Este símbolo puede usarse en combinación con el símbolo químico. En este caso, cumple con los requisitos de la Directiva del producto químico indicado.



Contenidos

Normas de seguridad.....	5	Usar iPhone/iPad/iPod	16
Accesorios	6	Usar AirPlay	17
Cuidados de la unidad	6	Usar un dispositivo USB.....	17
Guía de referencia de control.....	7	Usar un PC, etc.	19
Cómo empezar.....	9	Ajuste del sonido.....	20
Operaciones básicas	13	Otros	21
Ajustes de red.....	14	Solución de problemas	23
Reproducción de archivos de música en el servidor		Especificaciones	26
DLNA.....	15		

Acerca de las descripciones en este manual de instrucciones

- Las páginas de consulta se indican del siguiente modo "⇒ ○○".
- Las ilustraciones que se muestran pueden ser distintas a las de su aparato.
- A menos que se indique lo contrario, las operaciones se describen usando el control remoto.

Accesorios

- 1 Cables de alimentación de CA Excepto para Suiza
- 1 Cables de alimentación de CA Para Suiza
- 1 Mando a distancia (N2QAYA000095)
- 2 Baterías para el mando a distancia

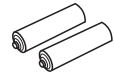
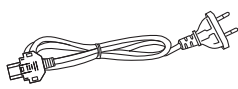

- Los números de productos que se suministran en estas instrucciones de funcionamiento son correctos a partir de abril de 2017. Pueden estar sujetos a cambios.
- No utilice el cable de alimentación de CA con otros equipos.

■ Uso del control remoto

Introduzca la pila de modo que los polos (+ y -) coincidan con los del mando a distancia.

Dirija hacia el sensor del control remoto de esta unidad. (⇒ 7)

- Mantenga las baterías fuera del alcance de los niños para evitar que las ingieran.

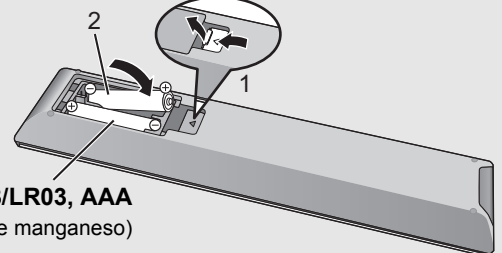

Cuidados de la unidad

Desconecte el cable de alimentación de CA de la toma de corriente antes de realizar cualquier mantenimiento. Limpie este aparato con un paño suave.

- Cuando esté muy sucio, humedezca un paño en agua para limpiar el aparato; a continuación limpie otra vez con un paño suave.
- No use solventes, como por ejemplo, bencina, disolvente, alcohol, detergente de cocina, limpiador químico, etc. Esto podría provocar que la caja exterior se deforme o que el revestimiento se caiga.

Guía de referencia de control

Este aparato

■ Frente

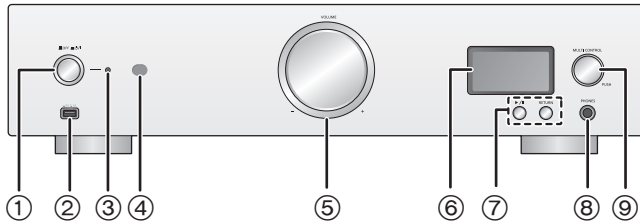

① Botón de encendido/apagado del aparato

[■ OFF] [⏻/⏪]

Utilice este botón para encender y apagar el aparato.

[■ OFF] (apagado): El aparato está apagado.

[⏻/⏪] (encendido): El aparato está encendido.

- El aparato consume una pequeña cantidad de energía incluso cuando está apagado. Cuando está apagado consume menos energía. (⇒ 26)

② Puerto para iPhone/iPad/iPod y dispositivos USB

(== CC 5 V 2,1 A) (⇒ 16, 17)

③ Indicador de energía

El color del indicador cambia según el estado de este aparato.

Azul	El aparato está encendido.
Rojo	El aparato está en modo de espera.

④ Sensor de señales del mando a distancia

Distancia: Dentro de 7 m aproximadamente directamente enfrente de la unidad

Ángulo: Aproximado 30° izquierda y derecha

⑤ Botón de volumen

Ajuste del volumen de los auriculares o el SE-R1. (⇒ 13)

- No es posible ajustar el volumen de los dispositivos conectados a las terminales de salida de audio analógicas o digitales.
- La velocidad a la que se ajusta el volumen varía dependiendo de qué tan rápido gire el botón.

⑥ Pantalla

- En la fuente de entrada, se muestran el estado de reproducción y otras informaciones. Para obtener más información, consulte el sitio de soporte que se menciona a continuación así como estas instrucciones de funcionamiento.

www.technics.com/support/

⑦ Botones de control básicos

▶/ 	Reproducir/Pausa
RETURN	Volver a la pantalla anterior

- Mantenga pulsado [RETURN] en la unidad para ver el menú HOME. (⇒ 13)

⑧ Entrada de auriculares

Para conectar un enchufe de un auricular.

- La presión sonora excesiva de los auriculares puede causar pérdida de audición.
- Escuchar a alto volumen durante mucho tiempo puede dañar sus oídos.

■ Parte trasera

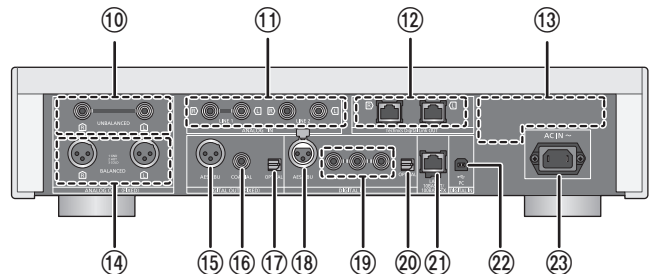

⑨ Botón multicontrol (⇒ 13)

- Gire este botón a la derecha y a la izquierda para cambiar la fuente de entrada, para desplazarse a través de los artículos y para saltar durante la reproducción.
- Para seleccionar un artículo, pulse el botón; para entrar en la pantalla del menú, mantenga pulsado el botón.

⑩ Terminales de salida de audio analógica

[UNBALANCED] (⇒ 10)

⑪ Terminales de entrada de audio analógica

[LINE1]/[LINE2] (⇒ 10)

⑫ Terminal del sistema [Technics Digital Link OUT]

(⇒ 9)

⑬ Marca de identificación del producto

Indica el número de modelo.

⑭ Terminal de salida de audio analógica [BALANCED]

(⇒ 10)

⑮ Terminal de salida de audio digital [AES/EBU] (⇒ 11)

⑯ Terminal de salida de audio digital [COAXIAL] (⇒ 11)

⑰ Terminal de salida de audio digital [OPTICAL] (⇒ 11)

⑱ Terminal de entrada de audio digital [AES/EBU]

(⇒ 11)

⑲ Terminales de entrada de audio digitales

[COAXIAL1]/[COAXIAL2]/[COAXIAL3] (⇒ 11)

⑳ Terminal de entrada de audio digital [OPTICAL] (⇒ 11)

㉑ Puerto LAN [LAN] (⇒ 14)

㉒ Terminal de entrada de audio digital [PC] (⇒ 19)

Para conectar a un ordenador, etc.

㉓ Terminal AC IN [AC IN ~] (~) (⇒ 12)

☐ Equipo de Clase II

(La construcción del producto es de doble aislamiento.)

I Conectado

⏻ En espera

Mando a distancia

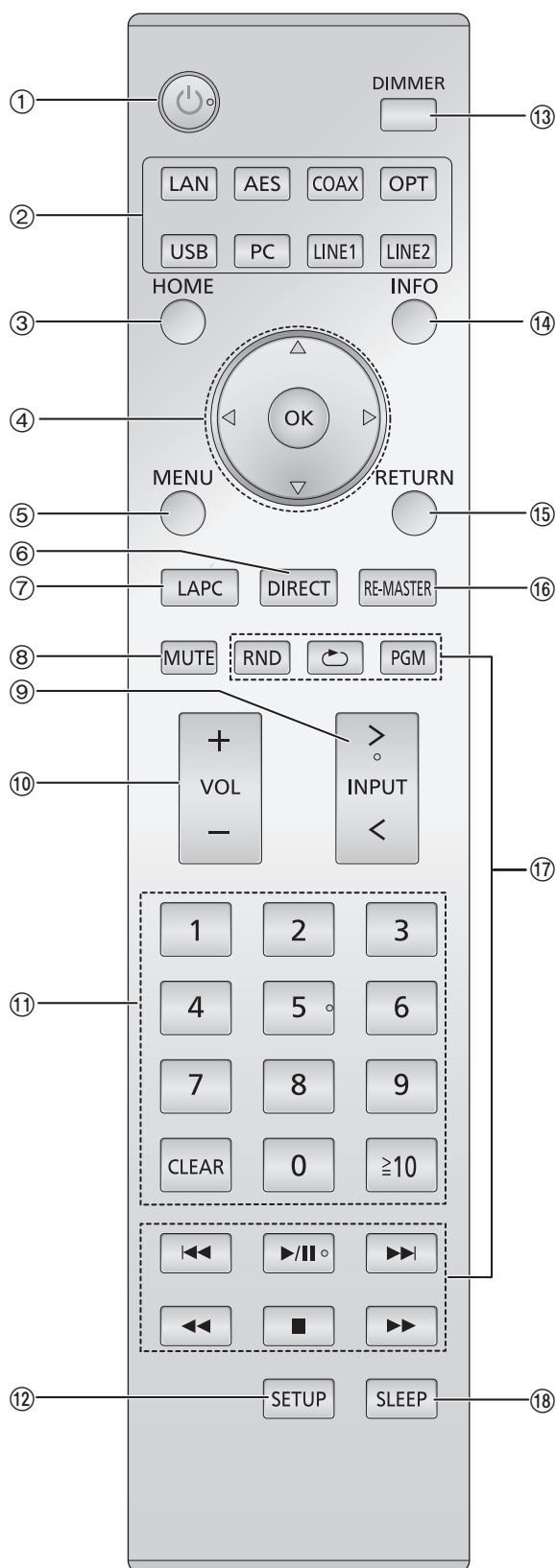

- ① **[⏻]: Interruptor de espera/encendido**
 Presione para cambiar la unidad del modo encendido al modo de espera y viceversa. En el modo de espera, la unidad sigue consumiendo una pequeña cantidad de energía.
 - El mando a distancia no funciona cuando el indicador de energía está apagado.
- ② **Seleccione la fuente de entrada**
- ③ **[HOME]: Visualización del menú HOME**
- ④ **[▲, ▼, ◀, ▶]/[OK]: Selección/OK**
- ⑤ **[MENU]: Ingresar al menú (⇒ 21)**
- ⑥ **[DIRECT]: Encendido/apagado del modo directo (⇒ 20)**
- ⑦ **[LAPC]: Medir las características del amplificador y corregir su salida (⇒ 12)**
- ⑧ **[MUTE]: Silenciar el sonido de los auriculares o del SE-R1 (⇒ 13)**
- ⑨ **[> INPUT <]: Seleccione la fuente de entrada**
- ⑩ **[+ VOL -]: Ajuste del volumen de los auriculares o el SE-R1 (⇒ 13)**
 - No es posible ajustar el volumen de los dispositivos conectados a las terminales de salida de audio analógicas o digitales.
- ⑪ **Botones numéricos, etc.**
 - Para seleccionar un número de 2 dígitos:
Ejemplo:
16: [≥10] → [1] → [6]
 - Para seleccionar un número de 4 dígitos
Ejemplo:
1234: [≥10] → [≥10] → [≥10] → [1] → [2] → [3] → [4]
 - [CLEAR]: Borre el valor introducido.
- ⑫ **[SETUP]: Ingrese el menú de configuración (⇒ 14, 20, 21, 22, 23)**
- ⑬ **[DIMMER]: Ajustar el brillo del panel de visualización, etc. (⇒ 13)**
- ⑭ **[INFO]: Ver la información del contenido**
 Pulse este botón para mostrar los datos de la pista, el artista, el álbum, el tipo de archivo, la frecuencia de muestreo y otra información.
- ⑮ **[RETURN]: Volver a la pantalla anterior**
- ⑯ **[RE-MASTER]: Encendido/apagado de la remasterización (⇒ 20)**
- ⑰ **Botones de control de reproducción básica**
- ⑱ **[SLEEP]: Ajuste el temporizador del modo sleep(⇒ 21)**

Cómo empezar

- Apague todos los equipos antes de la conexión y lea los manuales de uso correspondientes.
- No conecte el cable de alimentación de CA si no se han finalizado todas las demás conexiones.
- Inserte los enchufes de los cables hasta el fondo para que queden bien conectados.
- No doble los cables en ángulos muy cerrados.

Conexión de control del sistema a un SE-R1

- Puede emitir señales de audio digitales desde este aparato y reproducir música.
- Puede enlazar de forma automática este aparato con el SE-R1 y operarlos fácilmente con el mando a distancia. (⇒ 23)

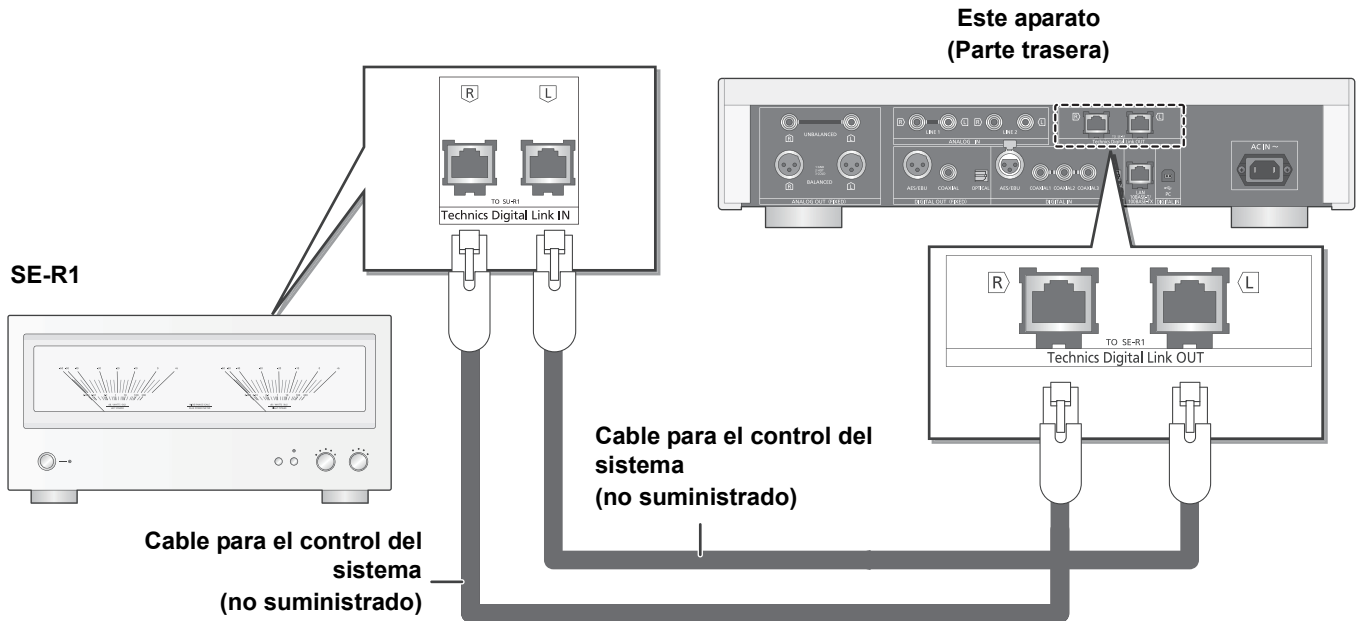

Español



- Use la categoría 7 o superior de cables LAN derechos (STP) al conectar a dispositivos periféricos.
- Se recomienda usar cables con una longitud de 3 m o menos.
- La terminal del sistema y el puerto LAN tienen una forma idéntica. Tenga cuidado de no conectar por error al puerto LAN cualquiera de los cables para el control de sistema conectados a la terminal del sistema del SE-R1.
- No conecte un SE-R1 de ningún otro modo que no sea al descrito anteriormente.

■ Polaridad de los terminales de audio balanceado

Inserte los pines del cable de modo que sus polaridades coincidan con las polaridades de los orificios.

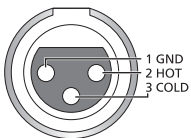

■ Para desconectar los cables balanceados

Retire los cables mientras mantiene pulsado [PUSH] en la parte superior de los terminales.

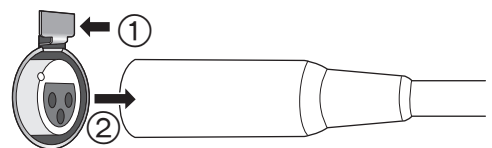

Conexión a dispositivos de entrada de audio analógica

Puede emitir señales de audio analógicas desde este aparato y reproducir música.

p.ej.

Preamplificador con terminales de entrada balanceadas

Preamplificador con terminales de entrada no balanceadas

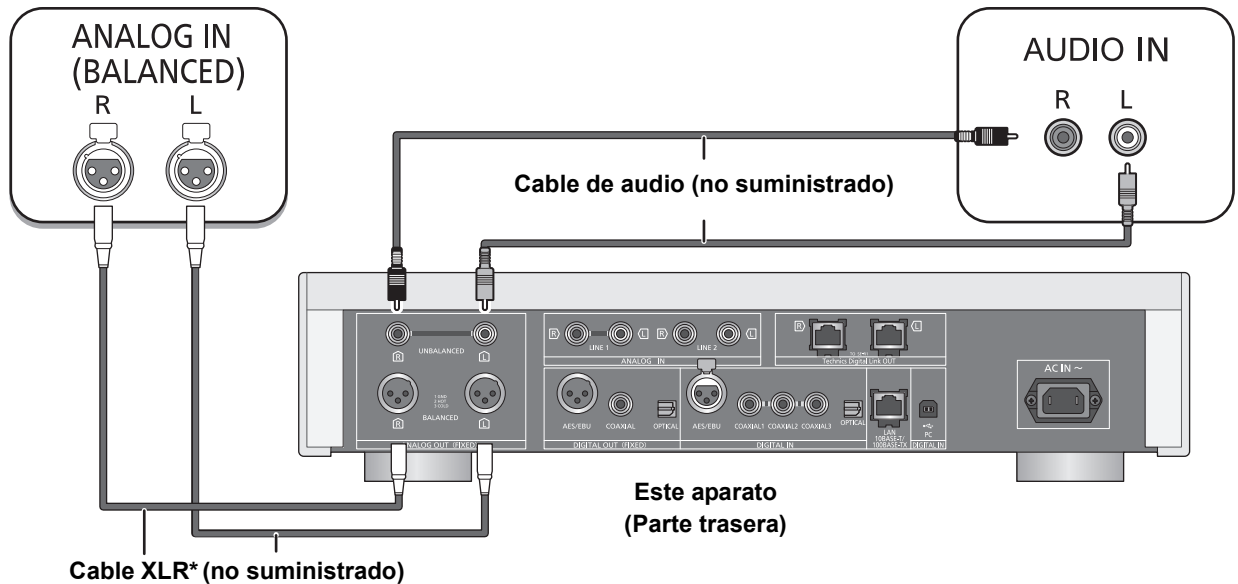

* Se recomienda usar cables con una longitud de 3 m o menos

Conexión a dispositivos de salida de audio analógica

Puede introducir señales de audio analógicas a este aparato y reproducir música.

p.ej.

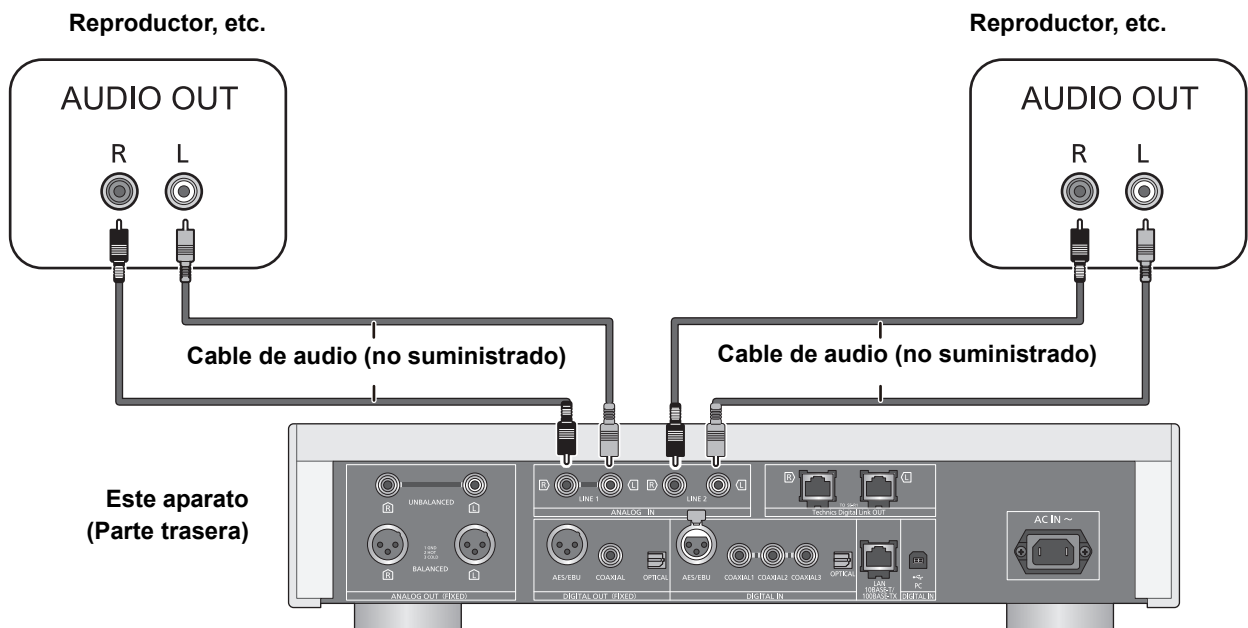

Conexión a dispositivos de entrada de audio digital

Puede emitir señales de audio digitales desde este aparato y reproducir música.

p.ej.

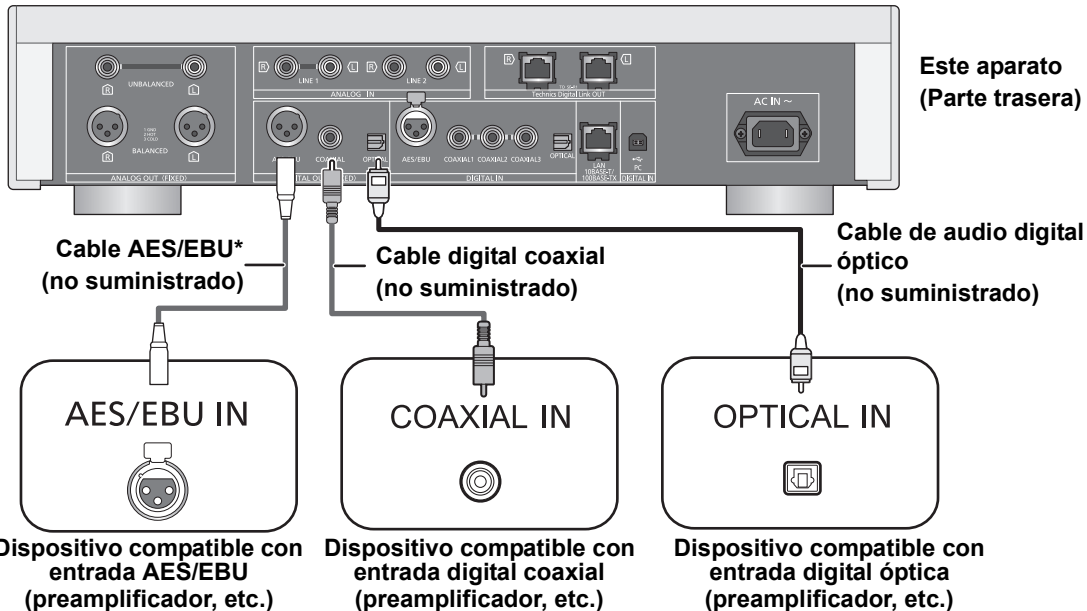

* Se recomienda usar cables con una longitud de 3 m o menos

Conexión a dispositivos de salida de audio digital

Puede introducir señales de audio analógicas a este aparato y reproducir música.

p.ej.

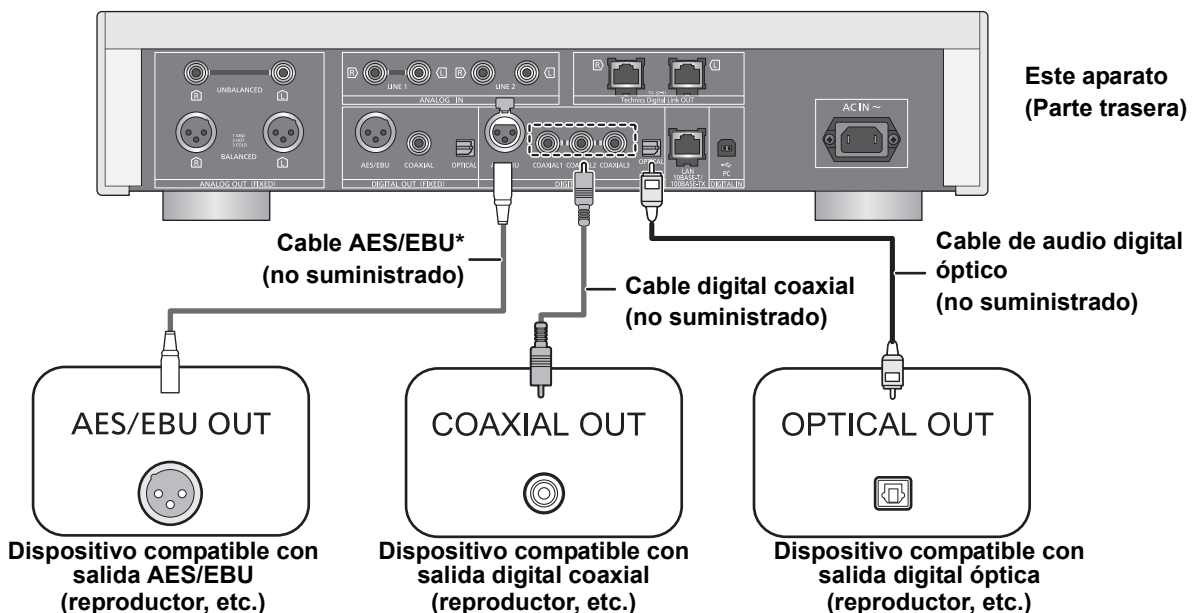

* Se recomienda usar cables con una longitud de 3 m o menos



● La entrada de audio digital de este aparato solo es compatible con las señales PCM (LPCM) lineales citadas a continuación. Para obtener más información, consulte las instrucciones de funcionamiento del dispositivo conectado.

Terminal de entrada	Frecuencia de muestreo	Número de bits de cuantificación
Entrada digital AES/EBU, Entrada digital coaxial	32/44, 1/48/88, 2/96/176, 4/192 kHz	16/24 bit
Entrada digital óptica	32/44, 1/48/88, 2/96 kHz	16/24 bit

Cable de alimentación de CA

Conecte solamente después de haber finalizado todas las demás conexiones.

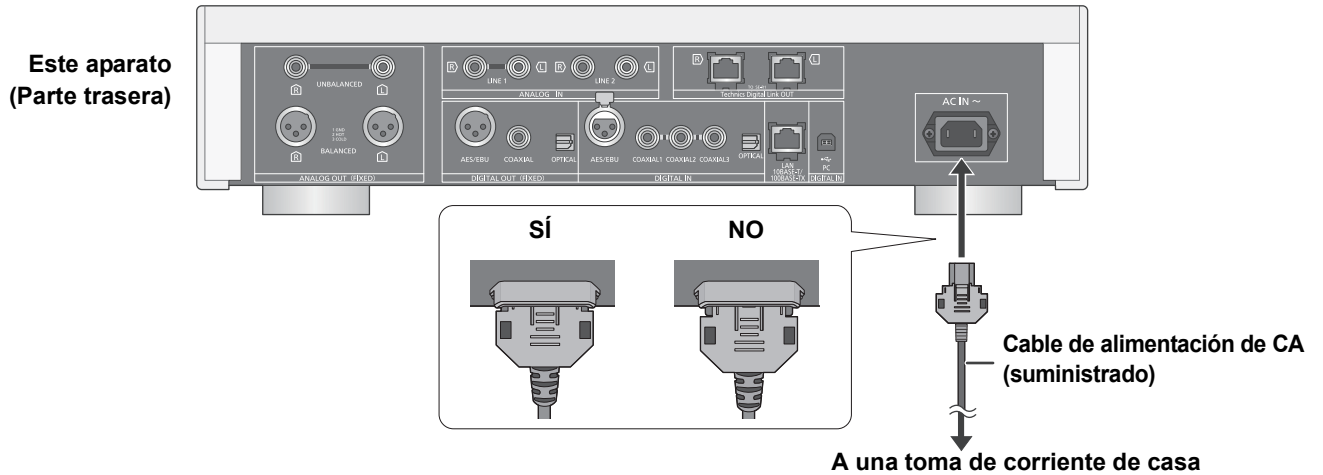

■ Para desconectar el cable de alimentación de CA de este aparato

Retire el cable de alimentación de CA mientras mantiene pulsadas las partes superior e inferior del conector.

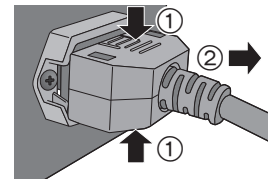

Medición de las características del amplificador y corrección de su salida

Si el SE-R1 está conectado a este aparato a través de la función de control del sistema, usted puede operar con el mando a distancia de este aparato.

Mantenga pulsado [LAPC] hasta que el indicador LAPC en el SE-R1 comience a parpadear.

- El SE-R1 empezará a medir las características del amplificador si está conectado a los altavoces.



- Para obtener información sobre el funcionamiento de SE-R1, consulte también sus instrucciones de funcionamiento.

Operaciones básicas

Preparativos

- Prepare la música que desee reproducir.
- Encienda el dispositivo conectado (amplificador, etc.) y baje su volumen.

- 1 Coloque el botón de encendido/apagado de este aparato en la posición [ / I].
 - El indicador de energía se enciende en azul.
- 2 Pulse cualquiera de los botones de la fuente de entrada. (⇒ 8)

LAN	Conecta este aparato a una red y reproduce la música en dicha red. (⇒ 15)
AES	Reproduce música desde dispositivos de salida de audio digital.
COAX	
OPT	• Pulse [COAX] para seleccionar "COAX1"/"COAX2"/"COAX3".
USB	Reproduce música almacenada en un dispositivo USB o un iPhone/iPad/iPod. (⇒ 16, 17, 18)
PC	Reproduce música almacenada en un PC, etc. (⇒ 19)
LINE1/LINE2	Reproduce música desde dispositivos de salida de audio analógico.

- 3 Pulse [▲, ▼] para seleccionar un elemento y pulse [OK].
 - Si hay otros elementos, repita este paso.
- 4 Inicie la reproducción.

■ Uso del botón multicontrol

- 1 Mantenga pulsado [RETURN] en la unidad para ver el menú HOME.
- 2 Gire el botón multicontrol a la derecha y a la izquierda para seleccionar una fuente de entrada y después pulse el botón.
- 3 Gire el botón multicontrol a la derecha y a la izquierda para seleccionar un artículo y después pulse el botón.
- 4 Inicie la reproducción.

Ajuste del volumen de los auriculares o el SE-R1

Conecte este aparato y el SE-R1 con los cables de conexión del sistema. (⇒ 23)



■ Ajuste del volumen

Pulse [+ VOL -].

- -- dB (mín.), -99,0 dB a 0 dB (máx.)
- Cuando se ajuste el volumen del SE-R1, coloque el botón del selector de entrada en el SE-R1 en [DIGITAL].

■ Silenciar el sonido

Pulse [MUTE].

- Se visualiza "  x ".
- Presione nuevamente para cancelar. "  x " también se cancela cuando el volumen se ajusta o la unidad se apaga.

Brillo del visualizador

Se puede cambiar el brillo del panel de visualización de este aparato y el indicador de energía.

Presione [DIMMER] repetidamente.



- Cuando el panel de visualización está apagado, este se encenderá solo cuando opere este aparato. Antes de que el panel de visualización se apague de nuevo, se visualizará "Display Off" durante unos segundos.

Operaciones usando la correspondiente aplicación "Technics Music App"

Si instala la correspondiente aplicación "Technics Music App" (gratuita) en su teléfono inteligente o tableta, podrá controlar este aparato y el SE-R1 usando una amplia variedad de funciones.

Para más información, visite:

www.technics.com/support/

Ajustes de red

Puede transmitir música desde un dispositivo iOS (iPhone/iPad/iPod), un dispositivo Android™ o un PC (Mac/Windows) a este aparato usando las funciones AirPlay o DLNA. (⇒ 15, 17)

Para usar estas funciones, este aparato se debe conectar a la misma red que el dispositivo compatible AirPlay o el dispositivo compatible DLNA.

Conexión LAN convencional

Normalmente, el solo conectar un cable de red LAN completa la configuración.

Este aparato (Parte trasera)

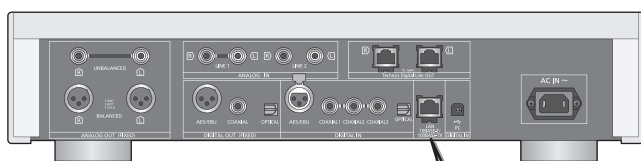

Router de banda ancha, etc.

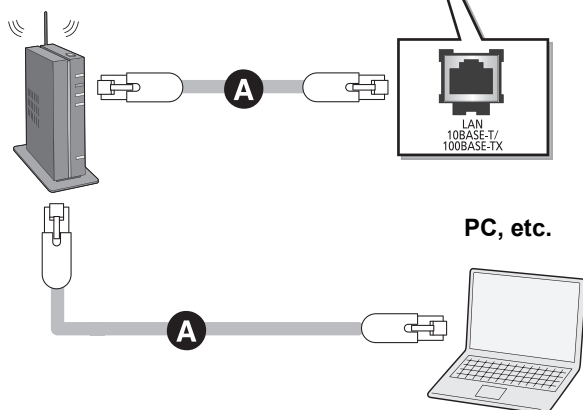

A: Cable de red LAN (no suministrado)

- 1 Desconecte el cable de alimentación de CA.
- 2 Conecte este aparato a un router de banda ancha, etc. con un cable de red LAN.
- 3 Conecte el cable de alimentación de CA a este aparato, pulse el botón de encendido/apagado y colóquelo en la posición [⏻/I]. (⇒ 12)

Para establecer configuraciones relacionadas con la red

Se puede cambiar el nombre de este aparato en la red (Friendly Name*), y utilizar la dirección IP específica, la máscara de subred, la puerta de enlace por defecto, el DNS primario, etc.

• No reproducir música mientras se cambian estos ajustes.

- 1 Pulse [SETUP].
- 2 Presione [▲, ▼] reiteradas veces para seleccionar "Network" y luego presione [OK].
- 3 Seleccione e ingrese los detalles.
- 4 Pulse [OK] para aplicar los ajustes.
- 5 Pulse [RETURN] repetidamente para salir de los ajustes.
- 6 Pulse [⏻] para cambiar el dispositivo a modo en espera.
 - Espere hasta que "Please Wait" desaparezca.
- 7 Realice "Conexión LAN convencional". (⇒ izquierda)



- Use la categoría 7 o superior de cables LAN derechos (STP) al conectar a dispositivos periféricos.
- La terminal del sistema y el puerto LAN tienen una forma idéntica. Tenga cuidado de no conectar por error el cable de red LAN conectado a otro dispositivo, como un router de banda ancha, a la terminal del sistema.
- Insertar otro cable que no sea un cable de red LAN en el puerto LAN puede dañar el aparato.
- Si intenta cambiar la configuración de la red inmediatamente después de haber encendido este aparato, es posible que la pantalla de configuración de la red tarde un rato en mostrarse.

* Para obtener información sobre la configuración del Friendly Name, consulte el sitio de soporte que se menciona a continuación.

www.technics.com/support/

Reproducción de archivos de música en el servidor DLNA

Puede compartir archivos de música almacenados en el servidor de medios con certificación DLNA (PC, teléfono inteligente, etc.) conectado a su red doméstica y disfrutar de los contenidos con este aparato.

- Puede encontrar información sobre el formato compatible en "Formato de archivo" (⇒ 28)

Preparación

- Complete los ajustes de la red. (⇒ 14)
- Conecte el dispositivo que se usará a la misma red que este aparato.
- Agregue los contenidos y la carpeta a las bibliotecas del reproductor de Windows Media® 11 o 12, o a un teléfono inteligente, etc.
 - La lista de reproducción de Windows Media® Player solamente puede reproducir los contenidos que se almacenan en las bibliotecas.
 - Para usar el reproductor Windows Media® para transmitir, necesita configurarlo con anterioridad.

Reproducción del contenido almacenado en el servidor DLNA mediante este aparato

Puede reproducir música almacenada en el servidor DLNA en este aparato (DMP—Reproductor de medios digitales) a través del control del servidor DLNA con este aparato.

1 Pulse [LAN].

- Se mostrará la pantalla de selección de servidor.

2 Pulse [▲, ▼] para seleccionar un servidor DLNA en la red y después pulse [OK].

- Se mostrará la pantalla de selección de carpeta/contenido.
- Es posible que las carpetas o los contenidos se muestren en un orden distinto al que tienen en el servidor, dependiendo de sus especificaciones.

3 Pulse [▲, ▼] para seleccionar un elemento y pulse [OK].

- Si hay otros elementos, repita este paso.

Operaciones en el mando a distancia

Parada	Pulse [■].
Pausa	Pulse [▶/]. <ul style="list-style-type: none">• Presione de nuevo para reiniciar la reproducción.
Avance	Presione [◀◀] o [▶▶] para avanzar una pista. <ul style="list-style-type: none">• Si pulsa cualquiera de estos botones durante la pausa, se reanuda la reproducción.
Búsqueda	Durante la reproducción o pausa, mantenga pulsado [◀◀] o [▶▶].

■ Reproducción de repetición aleatoria

Pulse [RND].

Cada vez que pulsa el botón:

On	Todas las pistas en una carpeta se repiten aleatoriamente. <ul style="list-style-type: none">• "RND ↻" se visualizará.
Off	Apaga el modo de repetición aleatorio.

■ Reproducción de repetición

Pulse [↻].

Cada vez que pulsa el botón:

1-Track	Solamente se reproduce la pista seleccionada. <ul style="list-style-type: none">• "1 ↻" se visualizará.
All	Todas las pistas en una carpeta se repiten. <ul style="list-style-type: none">• "↻" se visualizará.
Off	Apague el modo de repetición.

Reproducción del contenido almacenado en el servidor DLNA mediante un DMC

A través del control de un dispositivo DMC (Controlador de medios digitales) compatible, puede reproducir música almacenada en el servidor DLNA en este aparato (DMR—Representador de medios digitales).

1 Coloque el botón de encendido/apagado de este aparato en la posición [⏻/⏻].

2 Use el dispositivo compatible con DMC y conéctelo a este aparato.

- El nombre de dispositivo de este aparato se visualizará como "Technics SU-R1A _ _ _ _ _"*1, 2.
- Para conocer detalles sobre cómo usar los dispositivos compatibles con DMC, consulte las instrucciones de funcionamiento de los dispositivos o el software.



- No puede usar la reproducción de repetición aleatoria en combinación con otros modos de reproducción.
- Cuando utilice un DMC, se detendrá la reproducción de otras fuentes de audio y la salida DLNA tendrá prioridad.
- Según los contenidos y el equipo conectado, es probable que no se puedan realizar ciertas operaciones o la reproducción.

*1 " _ " representa un dígito que es único para cada set.

*2 El nombre del dispositivo puede cambiarse desde "Para establecer configuraciones relacionadas con la red". (⇒ 14)

Usar iPhone/iPad/iPod

Conecte su iPhone/iPad/iPod y podrá reproducir música almacenada en el iPhone/iPad/iPod o cargar el iPhone/iPad/iPod.

■ Compatible con iPhone/iPad/iPod

iPhone 6 Plus / iPhone 6 / iPhone 5s / iPhone 5c / iPhone 5 / iPhone 4s / iPhone 4 / iPhone 3GS / iPhone 3G
iPad Air / iPad (3° y 4° generación) / iPad 2 / iPad / iPad mini con pantalla Retina / iPad mini
iPod touch (de la 2° a la 5° generación)
iPod nano (de la 3° a la 7° generación)

(a partir de septiembre de 2014)



- La compatibilidad depende de la versión de software. Actualice su iPhone/iPad/iPod con el último software antes de usarlo con esta unidad.
- Tenga en cuenta que Panasonic no se hace responsable por la pérdida de datos y de información.
- No conecte los siguientes modelos al puerto:
 - iPod classic, iPod [4° (pantalla color), y 5° (video) generación], iPod nano (1° generación)Puede ocurrir un comportamiento inesperado.
- Los resultados de la operación pueden variar según los modelos de iPhone/iPad/iPod o la versión de iOS.

Conexión de un iPhone/iPad/iPod

Cuando conecta un iPhone/iPad/iPod, use el cable USB específico (no suministrado).

p.ej.

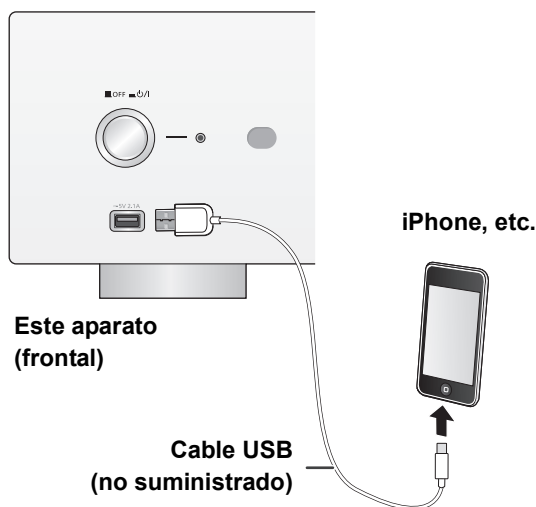

Escuchar música almacenada en un iPhone/iPad/iPod

- 1 Conecte el iPhone/iPad/iPod a la unidad.
- 2 Pulse [USB].
- 3 Inicie la reproducción.

Operaciones en el mando a distancia

Parada	Pulse [■].
Pausa	Pulse [▶/]. <ul style="list-style-type: none">● Presione de nuevo para reiniciar la reproducción.
Avance	Presione [◀◀] o [▶▶] para avanzar una pista.
Búsqueda	Durante la reproducción o pausa, mantenga pulsado [◀◀] o [▶▶].



- Puede que sea necesario seleccionar el álbum, artista, etc. en el iPhone/iPad/iPod.
- Dependiendo de los modelos de iPhone/iPad/iPod, es probable que no se puedan realizar las operaciones en el mando a distancia.

Cómo cargar un iPhone/iPad/iPod

Mientras el aparato está encendido, la carga comienza cuando se conecta un iPhone/iPad/iPod a este aparato.

- No es posible realizar la carga cuando este aparato está apagado.
- Asegúrese de que el aparato esté encendido cuando comience la carga.
 - Cuando se carga un iPhone/iPad/iPod con la batería agotada, no cambie este aparato al modo de espera hasta que el iPhone/iPad/iPod sea operativo.
- Compruebe el iPhone/iPad/iPod para ver si la batería se encuentra totalmente cargada. Una vez que esté completamente cargada, retire el iPhone/iPad/iPod.
- La carga se para cuando la pila está totalmente cargada. La pila se agotará con naturalidad.

Usar AirPlay

AirPlay funciona con iPhone, iPad y iPod touch con iOS 4.3.3 o posterior, Mac con OS X Mountain Lion o posterior y PC con iTunes 10.2.2 o posterior.

Escuchar música con AirPlay

Preparación

- Complete los ajustes de la red. (⇒ 14)
- Conecte el dispositivo iOS o PC a la misma red que este aparato.

1 **iOS device** : Inicie la aplicación “Music” (o iPod).

PC : Inicie “iTunes”.

2 Seleccione “Technics SU-R1A _____”^{*1, 2} desde el icono AirPlay .

- Verifique los ajustes de volumen antes de comenzar la reproducción. (Cuando se use AirPlay por primera vez, el volumen debe reproducirse al máximo.)

3 Inicie la reproducción.

- La reproducción comenzará con un poco de retraso.

Operaciones en el mando a distancia

Parada	Pulse [■].
Pausa	Pulse [▶/]. • Presione de nuevo para reiniciar la reproducción.
Avance	Presione [◀◀] o [▶▶] para avanzar una pista.



- La reproducción de otras fuentes de audio se detendrá y se dará prioridad a la salida de AirPlay.
- Los cambios de volumen en el dispositivo iOS o iTunes se aplicarán a esta unidad. (Consulte iTunes Help para los ajustes requeridos en iTunes).
- Con algunas versiones iOS y iTunes, posiblemente no se pueda reiniciar la reproducción AirPlay si el selector se cambia o la unidad se apaga durante la reproducción AirPlay. En este caso, seleccione un dispositivo diferente del icono AirPlay de Music App o iTunes y luego vuelva a seleccionar este aparato como los altavoces de salida.
- AirPlay no funcionará cuando reproduzca los videos en iTunes.

*1 “_” representa un dígito que es único para cada set.

*2 El nombre del dispositivo puede cambiarse desde “Para establecer configuraciones relacionadas con la red”. (⇒ 14)

Usar un dispositivo USB

Puede reproducir música almacenada en un dispositivo USB.

- Esta unidad no garantiza la conexión con todos los dispositivos USB.
- Se soportan los sistemas de archivo FAT16 y FAT32.
- Este aparato es compatible con dispositivos USB 2.0 de alta velocidad.
- Los dispositivos USB pueden no ser reconocidos por esta unidad cuando se conectan usando lo siguiente:
 - Un hub USB
 - cable de extensión USB
- No es posible usar lectores/escritores de tarjeta USB.
- Este aparato no puede reproducir música hacia un dispositivo USB.
- Puede encontrar información sobre el formato compatible en “Formato de archivo” (⇒ 28)

Escuchar música almacenada en un dispositivo USB

1 Conecte un dispositivo USB al aparato.

p.ej.

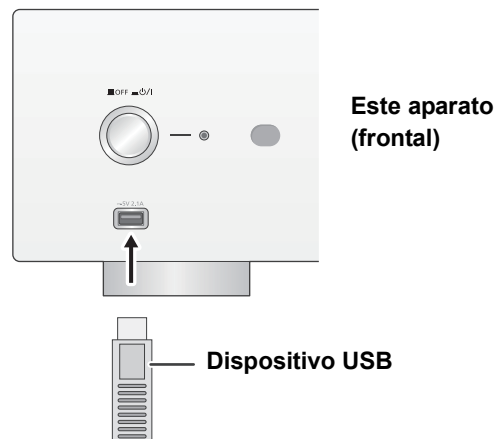

2 Pulse [USB].

3 Pulse [▲, ▼] para seleccionar un elemento y pulse [OK].

- Si hay otros elementos, repita este paso.

Operaciones en el mando a distancia

Parada	Pulse [■].
Pausa	Pulse [▶/]. • Presione de nuevo para reiniciar la reproducción.
Avance	Presione [◀◀] o [▶▶] para avanzar una pista. • Si pulsa cualquiera de estos botones durante la pausa, se reanuda la reproducción.
Búsqueda	Durante la reproducción o pausa, mantenga pulsado [◀◀] o [▶▶]. • Esta operación puede no estar disponible para algunos formatos.

■ Reproducción de repetición aleatoria

Pulse [RND].

Cada vez que pulsa el botón:

On	Todas las pistas en una carpeta se repiten aleatoriamente. • “RND ↻” se visualizará.
Off	Apaga el modo de repetición aleatorio.

■ Reproducción de repetición

Pulse [↻].

Cada vez que pulsa el botón:

1-Track	Solamente se reproduce la pista seleccionada. • “1 ↻” se visualizará.
All	Todas las pistas en una carpeta se repiten. • “↻” se visualizará.
Off	Apague el modo de repetición.



- No puede usar la reproducción de repetición aleatoria en combinación con otros modos de reproducción.
- Puede usar la reproducción de repetición en combinación con la reproducción programada.

Reproducción del programa

Esta función le permite programar hasta 24 pistas.

Preparación

- No es posible programar pistas moviendo carpetas. Mueva con anterioridad todas las pistas que quiera programar a una sola carpeta.

- 1 Presione [PGM] en modo de parada.
 - Se visualizará la pantalla “Program Mode”
- 2 Pulse [OK] para visualizar la pantalla de programación.
- 3 Pulse [▲, ▼] para seleccionar la pista deseada.
- 4 Pulse [OK].
 - Repita los pasos del 3 al 4 para programar otras pistas.
- 5 Pulse [▶/||] para iniciar la reproducción.
 - Para volver a la pantalla “Program Mode”, pulse [■].

Operaciones en el mando a distancia

Parada	Pulse [■]. • Se conserva el contenido programado.
Verificar el orden programado	Pulse [◀, ▶] en el modo de paro. • Para volver a la pantalla “Program Mode”, pulse [RETURN].
Agregar pistas	Realice los pasos 3 y 4 en el modo de parada.
Borrar la última pista	Pulse [CLEAR] en el modo de paro. • No es posible seleccionar y eliminar la pista programada deseada.
Cancelar el modo de programación	① Pulse [PGM] en el modo de paro. • “Program Clear” se visualiza. ② Pulse [▲, ▼] para seleccionar “Yes” y a continuación pulse [OK]. • Se borrará la memoria del programa.



- El contenido programado se mantendrá mientras la fuente de entrada esté en “USB”.
- Se borrará la memoria del programa.
 - Cuando el dispositivo USB esté desconectado.
 - Cuando se ponga el aparato en modo de espera o se apague.
- Puede usar la reproducción programada en combinación con la reproducción de repetición.

Usar un PC, etc.

Puede conectar la terminal de entrada de audio digital [PC] y un PC u otro dispositivo con un cable USB y reproducir música en el PC o dispositivo con este aparato.

- Puede encontrar información sobre el formato compatible en "Formato de archivo" (⇒ 28)

Conexión a un ordenador

Antes de conectar a un PC, siga los siguientes pasos.

- Consulte la siguiente información para las versiones de SO recomendadas para su PC:

- Windows Vista, Windows 7, Windows 8, Windows 8.1
- OS X 10.7, 10.8, 10.9, 10.10

- 1 Descargue e instale el controlador correspondiente en el PC. (Solo para Sistema Operativo Windows)
Descargue e instale el controlador de la siguiente página.
www.technics.com/support/
- 2 Descargue e instale la correspondiente aplicación "Technics Audio Player" (gratuita) en su PC. (Igual para Windows OS y OS X)
Descargue e instale la aplicación de la siguiente página.
www.technics.com/support/

(A partir de noviembre de 2014)

Escucha de audio desde un ordenador, etc.

- 1 Desconecte el cable de alimentación de CA.
- 2 Conecte este aparato y un ordenador, etc.
p.ej.

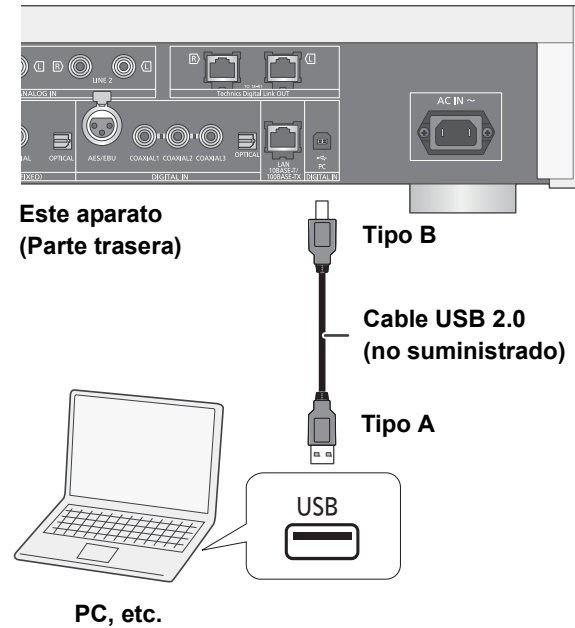

- 3 Conecte el cable de alimentación de CA a este aparato, pulse el botón de encendido/apagado y colóquelo en la posición [⏻/⏪]. (⇒ 12)
- 4 Pulse [PC].
- 5 Opere el PC u otro aparato para la reproducción.

Ajuste del sonido

Los siguientes efectos de sonido se pueden añadir a la salida de audio.

Escuchar un sonido más natural (Remasterización)

La remasterización expande la banda de reproducción y consigue una mayor profundidad de bits para reproducir un sonido expansivo y natural próximo a la música original.

- El ajuste de fábrica es "Off".

Pulse [RE-MASTER] para seleccionar "On"/"Off".

Modo directo

Este aparato puede transmitir señales de entrada sin pasarlas por su procesador de señal digital (DSP), a través de la ruta más corta posible. Esto permite una reproducción fiel y de alta calidad del sonido original.

- El ajuste de fábrica es "Off".

Pulse [DIRECT] para seleccionar "On"/"Off".

Configuración de la frecuencia de muestreo

Puede establecer un límite máximo a la gama de frecuencias del muestreo de salida. Por favor, tenga en cuenta que la gama que puede ser procesada difiere según el amplificador o el convertidor D/A. Para más detalles, consulte las instrucciones de funcionamiento del dispositivo conectado.

- El ajuste de fábrica es "32kHz-192kHz".

Preparación

- Ajuste "Digital Output" a "On".

- 1 Pulse [SETUP].
- 2 Presione [▲, ▼] reiteradas veces para seleccionar "D.Output fs" y luego presione [OK].
- 3 Pulse [▲, ▼] para seleccionar un elemento y pulse [OK].
 - Puede seleccionar una frecuencia de muestreo de 96 kHz o 192 kHz.

Minimización de la distorsión del audio

Si se presenta distorsión de audio cuando se usan las terminales analógicas de entrada de audio, coloque el atenuador en "On".

- El ajuste de fábrica es "Off".

- 1 Pulse [SETUP].
- 2 Presione [▲, ▼] reiteradas veces para seleccionar "Attenuator" y luego presione [OK].
- 3 Pulse [▲, ▼] para seleccionar "LINE1" o "LINE2".
- 4 Presione [◀, ▶] para seleccionar "On" y luego presione [OK].

Desactivación de la salida de audio

La desactivación de la salida de audio de las terminales no usadas minimiza el ruido y permite una reproducción con mejor calidad de audio.

- El ajuste de fábrica es "On".

- 1 Pulse [SETUP].
 - Para desactivar la salida de audio digital:**
Presione [▲, ▼] reiteradas veces para seleccionar "Digital Output" y luego presione [OK].
 - Para desactivar la salida de audio analógica:**
Presione [▲, ▼] reiteradas veces para seleccionar "Analog Output" y luego presione [OK].
 - Para desactivar la salida de la terminal del sistema (SE-R1):**
Presione [▲, ▼] reiteradas veces para seleccionar "Digital Link" y luego presione [OK].
- 2 Presione [▲, ▼] para seleccionar "Off" y luego presione [OK].
 - Para activar la salida otra vez, seleccione "On".



- Dependiendo de la fuente de música que reproduzca, la configuración elegida podría ser menos eficaz.
- Dependiendo de la fuente de música que reproduzca, es posible que no se alcance la calidad de audio deseada ni el efecto de campo de sonido. En esos casos, apague esta función.
- El modo de remasterización y el modo directo no se pueden colocar en "On".
- Cuando "Digital Output", "Analog Output" y "Digital Link" se colocan en "Off", no se reproducirá ningún sonido.
- Cuando está conectado un enchufe de un auricular, incluso si "Analog Output" está en "Off", no es posible desactivar la salida de audio analógica.
- Puede que la salida de audio lleve algo de tiempo cuando ha ajustado la calidad del audio.

Otros

Apagado automático

El apagado automático puede cambiar el aparato al modo de espera luego de un tiempo predeterminado.

Pulse [SLEEP].

Cada vez que pulsa el botón:

"30 minutes" → "60 minutes" → "90 minutes" → "120 minutes"
↑ "Off" ↓



- También puede configurar el temporizador de apagado seleccionando "SLEEP" en la pantalla del menú.

Función de apagado automático

Este aparato está diseñado para conservar su consumo de energía y ahorrar energía. El aparato se cambiará a modo en espera automáticamente si no hay sonido y no se utiliza durante 20 minutos aproximadamente.

- El ajuste de fábrica es "On".

Para cancelar esta función

- 1** Pulse [SETUP].
- 2** Presione [▲, ▼] reiteradas veces para seleccionar "AUTO OFF" y luego presione [OK].
- 3** Presione [▲, ▼] para seleccionar "Off" y luego presione [OK].



- La función de apagado automático funciona incluso si apaga y enciende este aparato, a menos de que usted desactive dicha función.

Actualización del firmware

En ocasiones, Panasonic puede lanzar actualizaciones del firmware para esta unidad que pueden optimizar el funcionamiento de ciertas características. Estas actualizaciones se encuentran disponibles en forma gratuita.

- Para información actualizada (funciones nuevas o mejoradas), consulte el siguiente sitio web.
www.technics.com/support/firmware/

Preparación

- Conecte este aparato a la red. (⇒ 14)
 - Asegúrese de que la red esté conectada a Internet.

- 1 Pulse [SETUP].
- 2 Presione [▲, ▼] reiteradas veces para seleccionar “F/W Update” y luego presione [OK].
- 3 Presione [▲, ▼] para seleccionar “Yes” y luego presione [OK].

No desconecte el cable de alimentación de CA ni coloque el botón de encendido/apagado de este aparato en la posición [■ OFF] mientras se muestre el siguiente mensaje.

“Linking” o “Updating”

- Durante el proceso de actualización, no se podrán realizar otras operaciones.

- Cuando la actualización finalizó correctamente, se visualiza “Success”.

- 4 Una vez que se visualice “Success”, desconecte el cable de alimentación de CA y reconéctelo después de 3 minutos.



- Si no hay actualizaciones, se visualizará “No Need” después del paso 3.
- La descarga tomará varios minutos. Podría tardarse o no funcionar correctamente; depende del entorno de conexión.

■ Comprobación de la versión del firmware y el número de modelo

- 1 Pulse [SETUP].
- 2 Presione [▲, ▼] reiteradas veces para seleccionar “F/W Version” y luego presione [OK].
 - Pulse [OK] para salir.

Código del mando a distancia

Cuando otro equipo responda al mando a distancia provisto, cambie el código de mando a distancia.

- El ajuste de fábrica es “Mode 1”.

Dirija el mando a distancia a este aparato y mantenga pulsado [OK] y el botón numérico durante al menos 4 segundos.

- Cuando se cambia el código del mando a distancia, el nuevo código aparecerá en el panel de visualización durante unos segundos.

[OK] + [1]	Establecer el código a “Mode 1”
[OK] + [2]	Establecer el código a “Mode 2”

Cambio de la codificación de caracteres

Puede cambiar la codificación de caracteres de nombres de pistas y artistas, así como de otra información cuando no se muestren debidamente.

- El ajuste de fábrica es “Type 1(日本)”.

- 1 Pulse [SETUP].
- 2 Presione [▲, ▼] reiteradas veces para seleccionar “E Asian Character” y luego presione [OK].
- 3 Presione [▲, ▼] para seleccionar “Type 1(日本)”/“Type 2(简体字)” y luego presione [OK].

Type 1(日本)	Se le da prioridad al japonés.
Type 2(简体字)	Se le da prioridad al chino (simplificado)

Solución de problemas

Uso de la función de control del sistema

Puede enlazar de forma automática este aparato con el SE-R1 y operarlos fácilmente con el mando a distancia.

Preparación

- ① Conecte este aparato y el SE-R1 con los cables de conexión del sistema. (⇒ 9)
- ② Coloque el botón del selector de entrada de SE-R1 en [DIGITAL].
- ③ Coloque el botón de encendido/apagado de este aparato y el SE-R1 en la posición [●⏻/I].
- ④ Si "Digital Link" está en "Off", cambie la configuración a "On".

■ Cambiar este aparato y SE-R1 a encendido/espera simultáneamente

- Si apunta el mando a distancia a este aparato y pulsa [⏻] cuando este aparato y el SE-R1 están en modo de espera, este aparato y el SE-R1 se encenderán de forma simultánea.
- Si apunta el mando a distancia a este aparato y pulsa [⏻] cuando este aparato y SE-R1 estén encendidos, este aparato y SE-R1 se pondrán de forma simultánea en modo de espera.

■ Medición de las características del amplificador y corrección de su salida

Puede operar usando el mando a distancia de este aparato.

■ Ajuste de los sonidos graves/medios/agudos

Con este aparato puede ajustar el tono del SE-R1. Se puede ajustar cada rango tonal (graves/medios/agudos).

- 1 Pulse [SETUP].
- 2 Presione [▲, ▼] reiteradas veces para seleccionar "Tone Control" y luego presione [OK].
- 3 Presione [▲, ▼] para seleccionar "On (adjustment)" y luego presione [OK].
- 4 Pulse [▲, ▼] para seleccionar "BASS" (graves), "MID" (medios) o "TREBLE" (agudos).
- 5 Pulse [◀, ▶] para ajustar el nivel y luego pulse [OK].
 - Cada nivel se puede ajustar entre "-10" y "+10".



- Para obtener información sobre el funcionamiento de SE-R1, consulte también sus instrucciones de funcionamiento.

Haga las comprobaciones siguientes antes de solicitar el servicio de reparaciones. Si tiene alguna duda acerca de los puntos de comprobación, o si las soluciones indicadas en la siguiente guía no solucionan el problema, consulte a su concesionario para recibir instrucciones.

Calentamiento de este aparato.

- Este aparato se calienta cuando se usa durante mucho tiempo. Esto no es motivo de alarma.

¿Tiene instalada la versión actualizada del firmware?

- Panasonic está constantemente mejorando el firmware de la unidad para asegurar que nuestros clientes disfruten de la última tecnología. (⇒ 22)

Para volver a la configuración de fábrica

Cuando ocurran las siguientes situaciones, reinicie la memoria:

- No hay respuesta al presionar los botones.
- Desea limpiar y reiniciar los contenidos de la memoria.

- ① Pulse [SETUP].
- ② Presione [▲, ▼] reiteradas veces para seleccionar "Initialization" y luego presione [OK].
- ③ Pulse [▲, ▼] para seleccionar "Yes" y a continuación pulse [OK].
- ④ Pulse [▲, ▼] para seleccionar "Yes" y después pulse [OK] otra vez.

General

Se puede oír un zumbido durante la reproducción.

- Hay un cable de alimentación de CA o una luz fluorescente cerca de los cables. Mantenga otros aparatos y cables lejos de los cables de este aparato.

No hay sonido.

- Verifique el volumen del dispositivo conectado (amplificador, etc.).
- Compruebe si los cables a las terminales de entrada y salida están conectados de manera correcta. Si no es así, apague el aparato y reconecte los cables correctamente.
- Compruebe que está seleccionada la fuente de entrada correcta.
- Inserte los enchufes de los cables hasta el fondo para que queden bien conectados.
- Cuando "Digital Output", "Analog Output" y "Digital Link" están "Off", no se producirá ningún sonido. Cambie la configuración de la terminal de salida que se va a usar a "On". (⇒ 20)
- La reproducción de contenido multicanal no está soportada.
- Las terminales de entrada de audio digital de este aparato solo pueden detectar señales PCM (LPCM) lineales. Para obtener más información, consulte las instrucciones de funcionamiento del dispositivo conectado.

Se interrumpe el sonido.

- Según el entorno, el audio puede interrumpirse durante la reproducción. Compruebe las instrucciones de funcionamiento del dispositivo conectado y la conexión del dispositivo.

La reproducción no arranca.

- Puede llevar algún tiempo dependiendo del ambiente o los dispositivos conectados.

La función de control del sistema no funciona.

- Conecte los cables a los terminales LR correspondientes de este aparato y del SE-R1.

Este aparato se apaga automáticamente.

- ¿Está activada la función de apagado automático? (⇒ 21)

AirPlay/DLNA**No se puede conectar a una red.**

- Verifique la conexión a la red y la configuración. (⇒ 14)

No se puede conectar a la unidad.

- Compruebe que la función multidifusión del router inalámbrico esté habilitada.
- Asegúrese de que el dispositivo y la unidad estén conectados a la misma red. (⇒ 14)
- Vuelva a conectar el dispositivo compatible a la red y luego conéctelo a este aparato de nuevo.
- Apague y encienda este aparato y después vuelva a conectarlo de nuevo a este aparato.

La reproducción no arranca.**Se interrumpe el sonido.**

- El uso simultáneo con otros dispositivos 2,4 GHz, como microondas, teléfonos inalámbricos, etc. puede causar interrupciones en la conexión. Aumente la distancia entre el router inalámbrico y estos dispositivos.
- Si varios dispositivos inalámbricos usan simultáneamente la misma red inalámbrica que esta unidad, intente apagar los otros dispositivos o reducir el uso de la red inalámbrica.
- Si la reproducción se detiene, revise el estado de reproducción en el dispositivo.

iPhone/iPad/iPod**No funciona.**

- Seleccione "USB" como fuente de entrada.
- Verifique que el iPhone/iPad/iPod esté conectado correctamente.
- Conecte de nuevo el iPhone/iPad/iPod o intente reiniciar el iPhone/iPad/iPod.
- La batería del iPhone/iPad/iPod está agotada. Cargue el iPhone/iPad/iPod, y luego opere nuevamente.

iPhone/iPad/iPod no se carga.

- Asegúrese de que el aparato esté encendido cuando comience la carga.
 - Cuando se carga un iPhone/iPad/iPod con la batería agotada, no cambie este aparato al modo de espera hasta que el iPhone/iPad/iPod sea operativo.

USB**La unidad USB o sus contenidos no se pueden leer.**

- El formato de la unidad USB o sus contenidos no son compatibles con la unidad. (⇒ 28)

No hay respuesta cuando se presiona [▶/||].

- Desconecte el dispositivo USB y vuelva a conectarlo. Alternativamente, apague la unidad y vuelva a encenderla.

Operación lenta de la memoria USB.

- La lectura de las unidades grandes de memoria USB insume mucho tiempo.

PC**El PC no reconoce este aparato.**

- Compruebe su entorno operativo. (⇒ 19)
- Reinicie el PC, apague y encienda este aparato, y después, vuelva a conectar el cable USB.
- Use otro puerto USB del PC conectado.
- Instale el controlador apropiado si está usando un PC con Windows.

No es posible encontrar archivos de música almacenados en la computadora.

- Cuando reproduce archivos de música en una red, no se muestran aquellos que no están registrados en su servidor de red. Para obtener más información, consulte las instrucciones de funcionamiento de su servidor. (⇒ 28)

Mando a distancia

El mando a distancia no funciona correctamente.

- Para evitar interferencia, no coloque objetos en frente del sensor de señal. (⇒ 7)
- Cambie el código del mando a distancia si otros productos reaccionan a este mando a distancia. (⇒ 22)

Mensajes

Los siguientes mensajes o números de servicio pueden aparecer en la pantalla de la unidad.

“AUTO OFF”

- El aparato no ha sido utilizado durante aproximadamente 20 minutos y pasará al modo de espera en un minuto. Pulse cualquier botón para cancelar dicho modo.

“Checking Connection”

- La unidad está verificando el iPhone/iPad/iPod/USB conectado.

“Download Error”

- Falló la descarga del firmware. Pulse cualquier botón para salir. Vuelva a intentarlo más tarde.
- No se puede encontrar el servidor. Pulse cualquier botón para salir. Asegúrese de que la red inalámbrica esté conectada a Internet.

“Empty”

- La carpeta seleccionada está vacía. Añada pistas a la carpeta y vuelva a intentar la operación.
- El servidor no se encuentra en la red. Compruebe si el servidor está conectado a la misma red que este aparato y vuelva a intentar la conexión a este aparato. (⇒ 15)

“Error”

- Se realiza una operación incorrecta. Lea las instrucciones e inténtelo nuevamente.

“Firmware update is available”

- “Actualización del firmware” (⇒ 22)

“F□□” (“□” significa un número.)

- Hay un problema con este aparato.
 - ¿El volumen es extremadamente alto? Si lo es, baje el volumen.
 - ¿Este aparato está ubicado en un lugar extremadamente caluroso? Si es así, mueva este aparato a un lugar más frío y espere un momento y luego vuelva a encenderlo.
- Si el problema continúa, anote el número que aparece, desenchufe el cable de alimentación de CA y consulte a su distribuidor.

“No Network Connection”

- Este aparato no está conectado a la red. Verifique la conexión de red. (⇒ 14)

“Not Conditional”

- La función que ha intentado usar no está disponible con la configuración actual. Compruebe los pasos y la configuración.

“Over Flow”

- El audio de la terminal de entrada de audio analógica en uso está distorsionado. Seleccione “Attenuator” y cambie la configuración de la terminal de entrada de audio analógica en uso a “On”. (⇒ 20)

“PGM Full”

- El número de pistas programadas son más de 24.

“Please Wait”

- Esto se muestra, por ejemplo, cuando este aparato está encendido/apagado. (Por hasta 1 minuto y 30 segundos)

“Remote □” (“□” significa un número.)

- El mando a distancia y esta unidad están usando diferentes códigos. Cambie el código en el mando a distancia.
 - Cuando aparece “Remote 1”, mantenga pulsado [OK] y [1] durante más de 4 segundos.
 - Cuando aparece “Remote 2”, mantenga pulsado [OK] y [2] durante más de 4 segundos.

“Searching”

- El aparato está verificando el servidor DLNA en la red.

“Unlocked”

- “PC”, “AES”, “COAX1”, “COAX2”, “COAX3” o “OPT” está seleccionado, pero no hay ningún dispositivo conectado. Verifique la conexión con el dispositivo. (⇒ 10, 11)
- Las señales de audio, como los componentes de frecuencia de muestreo, no están entrando correctamente.
 - Puede encontrar información sobre el formato compatible en “Formato de archivo” (⇒ 28)

“USB Over Current Error”

- El iPhone/iPad/iPod o el dispositivo USB está consumiendo demasiada energía. Desconecte el iPhone/iPad/iPod o el dispositivo USB y apague el aparato y vuelva a encenderlo.

“Hub Device Not Supported”

“Unrecognizable Device”

“Unsupported”

“Unsupported USB Device”

- Ha conectado un iPhone/iPad/iPod o un dispositivo USB que no es compatible.
 - Si iPhone/iPad/iPod es compatible, enciéndalo y conéctelo correctamente.
- El formato del archivo en el iPhone/iPad/iPod o el dispositivo USB no es compatible.
 - Puede encontrar información sobre el formato compatible en “Formato de archivo” (⇒ 28)

Especificaciones

■ GENERAL

Suministro de energía	AC 220 V a 240 V, 50/60 Hz
Consumo de energía	60 W
Consumo de energía en modo de espera*	Aprox. 0,3 W
Consumo de energía en modo apagado	Aprox. 0,3 W
Dimensiones (An×Al×Prof)	480 mm×120 mm×391 mm
Masa	Aprox. 17 kg
Gama de temperaturas de funcionamiento	0 °C a +40 °C
Gama de humedades de funcionamiento	35 % a 80 % RH (sin condensación)

■ SECCIÓN TERMINAL

Entrada analógica	
Entrada LINE ×2	Clavija
Entrada digital	
Entrada digital AES/EBU	3 pines XLR
Entrada digital coaxial ×3	Clavija
Entrada digital óptica	Terminal óptica
USB	
USB frontal	Conector tipo A
Capacidad de memoria de soporte	2 TB (máx)
Número máximo de carpetas (álbumes)	800
Número máximo de archivos (canciones)	8000
Sistema de archivo	FAT16, FAT32
Alimentación del puerto USB	CC SALIDA de 5 V 2,1 A (máx)
PC	
USB trasero	Conector tipo B
Salida analógica	
BALANCED	3 pines XLR
UNBALANCED	Clavija
Salida digital	
Technics Digital Link	
Salida digital AES/EBU	3 pines XLR
Salida digital coaxial	Clavija
Salida digital óptica	Terminal óptica
Clavija de los auriculares	Estéreo, Ø6,3 mm
Interfaz de Ethernet	
LAN	10 Base-T/100 Base-TX

■ SECCIÓN DE FORMATO

USB-A	
Estándar USB	USB 2.0 de alta velocidad Clase de almacenamiento masivo USB
PC (USB-B)	
Estándar USB	USB 2.0 de alta velocidad Clase de audio USB 2.0, modo asincrónico
Modo de control DSD	Modo nativo ASIO, modo DoP

■ SECCIÓN DE LA SALIDA ANALÓGICA

Canal	2 canales
Nivel de salida	
BALANCED	2,3 Vrms
UNBALANCED	2,3 Vrms
Auricular	180 mW+180 mW (32 Ω)
Respuesta de frecuencia	
BALANCED	2 Hz a 90 kHz (−3 dB)
UNBALANCED	2 Hz a 90 kHz (−3 dB)
THD+N	
BALANCED	0,0008 % (1 kHz, 0 dB)
UNBALANCED	0,0008 % (1 kHz, 0 dB)
S/N	
BALANCED	118 dB (IHF-A)
UNBALANCED	115 dB (IHF-A)
Rango dinámico	
BALANCED	118 dB (IHF-A)
UNBALANCED	115 dB (IHF-A)



- Las especificaciones se encuentran sujetas a cambio sin previo aviso.
- La masa y las direcciones son aproximadas.

* Cuando el iPhone/iPad/iPod no está cargando

■ Formato de archivo

Este aparato es compatible con los siguientes formatos de archivo.

- Este aparato no soporta la reproducción de archivos de música protegidos contra copia.
- No está garantizada la reproducción de todos los archivos en los formatos compatibles con este aparato.
- La reproducción de un archivo en un formato no compatible con este aparato podría producir un audio disparejo o ruido. En ese caso, compruebe si este aparato es compatible con el formato del archivo.
- Este aparato no soporta reproducción VBR (Variable Bit Rate).
- Algunos de los dispositivos conectados (servidores) podrían convertir los archivos de formatos no compatibles con este aparato y reproducirlos. Para obtener más información, consulte las instrucciones de funcionamiento de su servidor.
- La información de archivo (frecuencia de muestreo, etc.) mostrada por este aparato y por el software de reproducción puede diferir.

USB-A

Formato de archivo	Extensión	Frecuencia de muestreo	Velocidad de transferencia de bits Número de bits de cuantificación
MP3	.mp3	32/44,1/48 kHz	16 kbps a 320 kbps
AAC	.m4a/.aac	32/44,1/48/88,2/96 kHz	16 kbps a 320 kbps
WMA	.wma	32/44,1/48 kHz	16 kbps a 320 kbps
WAV	.wav	32/44,1/48/88,2/96/176,4/192 kHz	16/24 bit
FLAC	.flac	32/44,1/48/88,2/96/176,4/192 kHz	16/24 bit
AIFF	.aiff	32/44,1/48/88,2/96/176,4/192 kHz	16/24 bit
ALAC	.m4a	32/44,1/48/88,2/96 kHz	16/24 bit
DSD	.dff/.dsf	2,8224/5,6448 MHz	

PC (USB-B)*1

Formato de archivo	Extensión	Frecuencia de muestreo	Velocidad de transferencia de bits Número de bits de cuantificación
LPCM		32/44,1/48/88,2/96/176,4/192/352,8/384 kHz	16/24/32 bit
DSD	.dff/.dsf	2,8224/5,6448 MHz	

LAN (DLNA)*2

Formato de archivo	Extensión	Frecuencia de muestreo	Velocidad de transferencia de bits Número de bits de cuantificación
MP3	.mp3	32/44,1/48 kHz	16 kbps a 320 kbps
AAC	.m4a/.aac	32/44,1/48/88,2/96 kHz	16 kbps a 320 kbps
WMA	.wma	32/44,1/48 kHz	16 kbps a 320 kbps
WAV	.wav	32/44,1/48/88,2/96/176,4/192 kHz	16/24 bit
FLAC	.flac	32/44,1/48/88,2/96/176,4/192 kHz	16/24 bit
AIFF	.aiff	32/44,1/48/88,2/96/176,4/192 kHz	16/24 bit
ALAC	.m4a	32/44,1/48/88,2/96 kHz	16/24 bit
DSD	.dff/.dsf	2,8224/5,6448 MHz	

*1 Si descarga e instala la correspondiente aplicación, puede reproducir archivos en una amplia variedad de formatos. (⇒ 19)
Para obtener más información, consulte las instrucciones de funcionamiento de la aplicación.

*2 Sin un archivo de música puede reproducirse o no en su red está determinado por el servidor de red incluso si el formato del archivo está en la lista anterior. Por ejemplo, si está usando Windows Media® Player 11, no todos los archivos de música en el PC son reproducibles. Puede reproducir solo los añadidos a la biblioteca de Windows Media® Player 11.



- Toda la información anterior está vigente desde abril de 2017 y está sujeta a actualizaciones sin aviso previo. Para información actualizada, consulte el siguiente sitio web.
www.technics.com/support/firmware/



“Made for iPod”, “Made for iPhone” y “Made for iPad” significa que el accesorio electrónico se diseñó para conectarse específicamente a iPod, iPhone o iPad, respectivamente, y que el desarrollador certifica que cumple con las normas de rendimiento de Apple.

Apple no se responsabiliza por el funcionamiento de este dispositivo ni por su cumplimiento de las normas regulatorias y de seguridad.

Por favor, tenga en cuenta que el uso de este accesorio con iPod, iPhone o iPad puede afectar el rendimiento inalámbrico.

AirPlay, iPad, iPhone, iPod, iPod nano, iPod touch y Retina son marcas comerciales de Apple Inc., registradas en EE. UU y otros países.

iPad Air y iPad mini son marcas comerciales de Apple Inc.

Mac y OS X son marcas registradas de Apple Inc., registradas en EE. UU y otros países.

Android es una marca comercial de Google Inc.

DLNA, the DLNA Logo and DLNA CERTIFIED are trademarks, service marks, or certification marks of the Digital Living Network Alliance.

La tecnología de decodificación de audio MPEG Layer-3 autorizada por Fraunhofer IIS y Thomson.

Windows y Windows Vista son las marcas registradas o las marcas comerciales de Microsoft Corporation en los Estados Unidos y/o en otros países.

Windows Media y el logotipo de Windows son marcas comerciales o marcas registradas de Microsoft Corporation en los Estados Unidos y/o en otros países.

Este producto está protegido por ciertos derechos de propiedad intelectual pertenecientes a Microsoft Corporation y a terceros. El uso o la distribución de tal tecnología fuera de este producto están prohibidos si no se cuenta con una licencia de Microsoft o de una subsidiaria de Microsoft y terceros.

FLAC Decoder

Copyright (C) 2000, 2001, 2002, 2003, 2004, 2005, 2006, 2007, 2008, 2009 Josh Coalson

Redistribution and use in source and binary forms, with or without modification, are permitted provided that the following conditions are met:

- Redistributions of source code must retain the above copyright notice, this list of conditions and the following disclaimer.
- Redistributions in binary form must reproduce the above copyright notice, this list of conditions and the following disclaimer in the documentation and/or other materials provided with the distribution.
- Neither the name of the Xiph.org Foundation nor the names of its contributors may be used to endorse or promote products derived from this software without specific prior written permission.

THIS SOFTWARE IS PROVIDED BY THE COPYRIGHT HOLDERS AND CONTRIBUTORS “AS IS” AND ANY EXPRESS OR IMPLIED WARRANTIES, INCLUDING, BUT NOT LIMITED TO, THE IMPLIED WARRANTIES OF MERCHANTABILITY AND FITNESS FOR A PARTICULAR PURPOSE ARE DISCLAIMED. IN NO EVENT SHALL THE FOUNDATION OR CONTRIBUTORS BE LIABLE FOR ANY DIRECT, INDIRECT, INCIDENTAL, SPECIAL, EXEMPLARY, OR CONSEQUENTIAL DAMAGES (INCLUDING, BUT NOT LIMITED TO, PROCUREMENT OF SUBSTITUTE GOODS OR SERVICES; LOSS OF USE, DATA, OR PROFITS; OR BUSINESS INTERRUPTION) HOWEVER CAUSED AND ON ANY THEORY OF LIABILITY, WHETHER IN CONTRACT, STRICT LIABILITY, OR TORT (INCLUDING NEGLIGENCE OR OTHERWISE) ARISING IN ANY WAY OUT OF THE USE OF THIS SOFTWARE, EVEN IF ADVISED OF THE POSSIBILITY OF SUCH DAMAGE.

Tak fordi du har købt dette produkt.

Læs venligst disse instruktioner omhyggeligt igennem, før du anvender dette produkt, og gem vejledningen til fremtidig brug.

■ Funktioner for denne enhed

denne enhed har følgende funktioner:

Technics Digital Link

Technics har minimeret signalvejens længde ved at omslutte netværkets lydafspiller og indgangsvælger, som håndterer meget svage signaler, i samme chassis og reduceret støjen fra de svage signaler så meget som muligt ved at bruge et separat chassis til effektforstærkeren, som håndterer høje frekvenser og intensive strømme. Desuden minimerer Technics' sidste nye grænseflade til signaltransmission en forringelse af tids- og amplitudenøjagtighed, som opstår, når signaler overføres mellem netværkskontrolafspiller og effektforstærker og dermed opnås en ideel forstærkerkonfiguration.

Digital støjsoleringsarkitektur

De fleste lagermedier til digitalt indhold er beregnet til anvendelse sammen med PC'er. De er ikke udviklet til at tage højde for lav støj, som er kritisk for den rene lydgenivelse. For at klare denne udfordring anvender denne enhed en indgående jittermåling og enestående støjblokeringsteknologi til hver enkelt grænseflade, så der kan leveres en ren og stabil lyd.

Adskilt analog/digital strømforsyning

En dedikeret lavstøjs R-core transformer med fremragende reguleringsegenskaber leveres separat til både analog og digital kredsløb, så der opnås en lydgenivelse af høj kvalitet.

■ Anbefalede anordninger

Vi anbefaler brugen af Technics-anordninger (ekstraudstyr) for en bedre lyd kvalitet.

Produkt navn	Modelnummer
Stereo effektforstærker	SE-R1
Høgtalarsystem	SB-R1

Sikkerhedsforskrifter

ADVARSEL

Apparat

- For at mindske risikoen for brand, elektrisk stød eller produktskade,
 - Dette apparat må ikke udsættes for regn, fugt, dryp eller sprøjt.
 - Genstande, der indeholder væsker, såsom vaser, må ikke placeres oven på apparatet.
 - Brug kun anbefalet tilbehør.
 - Dæksler må ikke fjernes.
 - Du må ikke selv reparere dette apparat. Vedligeholdelse må udelukkende udføres af kvalificerede teknikere.
 - Pas på, at der ikke falder metalgenstande ned i apparatet.
 - Anbring ikke tunge genstande på dette apparat.

Strømforsyningsledning (vekselstrøm)

- For at mindske risikoen for brand, elektrisk stød eller produktskade,
 - Sørg for, at strømforsyningsspændingen svarer til den spænding, der er angivet på apparatet.
 - Indsæt stikproppen helt ind i stikdåsen eller elkontakten.
 - Lad være med at bøje eller trække i ledningen eller stille tunge genstande på den.
 - Rør ikke stikket med våde hænder.
 - Hold fast på stikproppen, når du trækker ledningen ud.
 - Brug aldrig en ødelagt stikprop eller stikdåse.
- Strømkvikket anvendes til at afbryde enheden med.
 - Installer denne enhed så strømkvikket øjeblikkeligt kan tages ud af stikkontakten.

FORSIGTIG!

Apparat

- Kilder til åben ild, såsom tændte stearinlys, må ikke anbringes oven på enheden.
- Dette apparat kan modtage radiointerferens under brug pga. af tændte mobiltelefoner. Hvis der forekommer interferens, skal du øge afstanden mellem dette apparat og mobiltelefonen.
- Denne enhed er beregnet til brug i moderate og tropiske temperaturer.

Placering

- Anbring dette apparat på en plan, vandret overflade.
- For at mindske risikoen for brand, elektrisk stød eller produktskade,
 - Dette apparat må ikke installeres eller anbringes i en reol, et indbygget skab eller et andet aflukket område. Sørg for god ventilation til apparatet.
 - Ventilationshullerne må ikke tilstoppes med aviser, duge, gardiner og lignende genstande.
 - Dette apparat må ikke udsættes for direkte sollys, høje temperaturer, høj luftfugtighed eller kraftige vibrationer.
- Løft eller transportér ikke denne enhed ved at holde i nogle af knopperne. Det kan medføre, at denne enhed falder ned, og det kan resultere i en personskade eller funktionsfejl.

Batteri

- Fare for eksplosion, hvis batteriet ikke udskiftes korrekt. Udskift kun med den type, der anbefales af fabrikanten.
- En forkert håndtering af batterier kan forårsage lækage fra elektrolyten, og dette kan udløse en brand.
 - Fjern batteriet, hvis fjernbetjeningen ikke skal anvendes i længere tid. Opbevar batterierne køligt og mørkt.
 - Udsæt dem ikke for varme eller direkte ild.
 - Batteriet eller batterierne må ikke udsættes for direkte sollys i en bil i en længere periode, hvor døre eller vinduer er lukket.
 - Skil dem ikke ad, og lad være med at kortslutte dem.
 - Alkaline- eller manganbatterier må ikke genoplades.
 - Brug ikke batterier, hvis beklædning er taget af.
 - Brug ikke gamle og nye batterier eller forskellige slags på samme tid.
- Kontakt de lokale myndigheder eller din forhandler for at spørge om den korrekte bortskaffelsesmetode for batterierne.

Indsamling af elektroniskrot og brugte batterier Kun for Den Europæiske Union og lande med retursystemer

Disse symboler på produkter, emballage og/eller ledsagedokumenter betyder, at brugte elektriske og elektroniske produkter og batterier ikke må blandes med almindeligt husholdningsaffald.

For korrekt behandling, indsamling og genbrug af gamle produkter og batterier, skal du tage dem til indsamlingssteder i overensstemmelse med den nationale lovgivning.

Ved at skaffe sig af med dem på korrekt vis hjælper du med til at spare værdifulde ressourcer og forhindre eventuelle negative påvirkninger af menneskers sundhed og miljøet.

Ønsker du mere udførlig information om indsamling og genbrug skal du kontakte din kommune.

Usagkyndig bortskaffelse af elektroniskrot og batterier kan eventuelt udløse bødeforlæggelse.



Information om batterisymbol (eksempler nedenfor):

Dette symbol kan anvendes sammen med et kemisk symbol. I så fald opfylder det kravene for det direktiv, som er blevet fastlagt for det pågældende kemikale.



Indholdsfortegnelse

Sikkerhedsforskrifter	5	Brug af iPhone/iPad/iPod.....	16
Tilbehør	6	Brug af AirPlay.....	17
Vedligeholdelse af apparatet.....	6	Brug af USB-anordning.....	17
Referencevejledning for betjening	7	Brug af PC osv.	19
Kom i gang.....	9	Justering af lyd	20
Grundlæggende handlinger	13	Andre	21
Netværksindstillinger.....	14	Fejlfinding	23
Afspilning af musikfiler på DLNA-serveren	15	Specifikationer	26

Om beskrivelserne i denne betjeningsvejledning

- De sider, der henvises til, er angivet som "⇒ ○○".
- De viste illustrationer kan være forskellige fra dit apparat.
- Medmindre andet er angivet, beskrives betjeningen ved brug af fjernbetjeningen.

Tilbehør

- 1 netledning
Undtagen for Schweiz

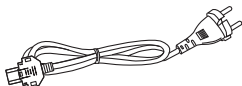

- 1 netledning
For Schweiz

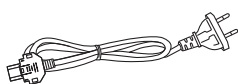

- 1 Fjernbetjening
(N2QAYA000095)



- 2 Batterier til
fjernbetjeningen

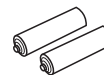

- Korrekte produktnumre angivet i denne betjeningsvejledning gælder fra og med april 2017. Ændringer kan ske.
- Brug ikke AC-adapterledningen med andet udstyr.

■ Brug af fjernbetjeningen

Isæt batteriet så polerne (+ og –) passer sammen med polerne i fjernbetjeningen.

Peg den mod fjernbetjeningens signalsensor på dette apparat. (⇒ 7)

- Hold batterierne uden for børns rækkevidde for at forhindre, at de sluger dem.

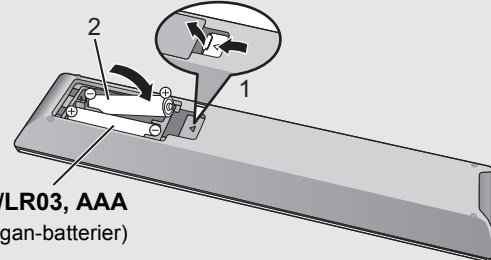

Vedligeholdelse af apparatet

Træk netledningen ud fra væggen før vedligeholdelse. Rengør denne enhed med en blød klud.

- Hvis der er meget snavs, vrid da en våd klud godt, og tør snavset af. Tør efter med en blød klud.
- Brug aldrig opløsningsmidler, herunder benzin, fortynder, sprit, opvaskemiddel, klude imprægneret med et kemikalie osv. Det kan forårsage, at kabinettets udvendige side eller belægning skæmmes, eller at belægningen skaller af.

Referencevejledning for betjening

Denne enhed

■ Forside

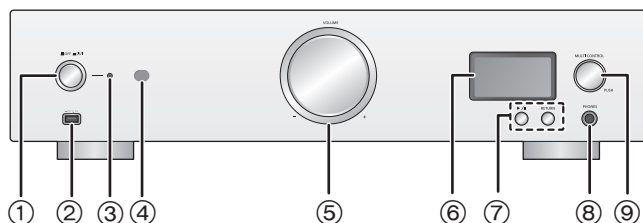

- ① **Enhedens tænd/slukknop [■ OFF ■ ⏻ / I]**
Brug denne knap til at tænde og slukke for enheden.
[■ OFF] (off): Enheden er slukket.
[■ ⏻ / I] (on): Enheden er tændt.
• Enheden bruger stadig lidt strøm når den er afbrudt. Når den er afbrudt bruger den mindre strøm end normalt. (⇒ 26)

- ② **Port til iPhone/iPad/iPod og USB-enheder (== DC 5 V 2,1 A) (⇒ 16, 17)**

- ③ **Strømindikator**
Farven på indikatoren ændres i henhold til enhedens status.

Blå	Enheden er tændt.
Rød	Enheden er på standby.

- ④ **Fjernbetjeningssignalsensor**
Afstand: Inden for ca. 7 m direkte forfra
Vinkel: Ca. 30° mod venstre og højre

- ⑤ **Lydstyrkeknap**
Justér lydstyrken for hovedtelefonerne eller SE-R1. (⇒ 13)
• Man kan ikke ændre lydstyrken på de anordninger, der er tilsluttet de analoge eller digitale lydudgangsterminaler.
• Den hastighed, lyden justeres efter, varierer afhængigt af, hvor hurtigt du drejer knappen.

- ⑥ **Visning**
• Indgangskilden, afspilningsstatus og andre oplysninger vises. Tjek supportwebstedet nedenfor, og læs denne brugervejledning for yderligere oplysninger.
www.technics.com/support/

- ⑦ **Grundlæggende betjeningsknapper**

▶/II	Afspil/pause
RETURN	Gå tilbage til forrige skærm

- Tryk og hold [RETURN] på enheden inde for at få vist menuen HOME. (⇒ 13)

- ⑧ **Stik til hovedtelefoner**
For tilslutning af et hovedtelefonstik.
• Kraftigt lydtryk fra hovedtelefoner og hovedtelefoner kan medføre tab af hørelsen.
• Det kan give høreskader at lytte for fuld styrke i længere tid.

■ Bagside

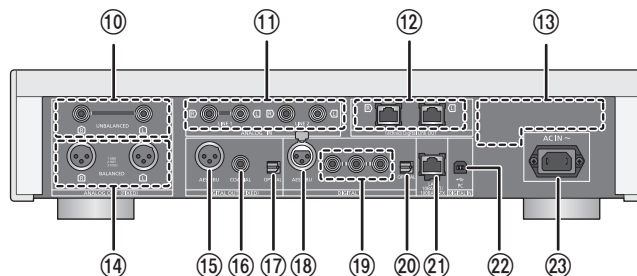

- ⑨ **Multikontrolknop (⇒ 13)**
• Drej denne knap med og mod uret for at skifte indgangskilde, rulle ned igennem forskellige emner og springe over under afspilning.
• Tryk på knappen for at indstille et element. Tryk på og hold knappen inde for at gå til menu-skærmen.

- ⑩ **Analoge lydudgangsterminaler [UNBALANCED] (⇒ 10)**

- ⑪ **Analoge lydindgangsterminaler [LINE1][LINE2] (⇒ 10)**

- ⑫ **Systemstik [Technics Digital Link OUT] (⇒ 9)**

- ⑬ **Produktidentifikationsmærkning**
Modelnummeret er angivet

- ⑭ **Analog lydudgangsterminal [BALANCED] (⇒ 10)**

- ⑮ **Digital lydudgangsterminal [AES/EBU] (⇒ 11)**

- ⑯ **Digital lydudgangsterminal [COAXIAL] (⇒ 11)**

- ⑰ **Digital lydudgangsterminal [OPTICAL] (⇒ 11)**

- ⑱ **Digital lydindgangsterminal [AES/EBU] (⇒ 11)**

- ⑲ **Digitale lydindgangsterminal [COAXIAL1][COAXIAL2][COAXIAL3] (⇒ 11)**

- ⑳ **Digital lydindgangsterminal [OPTICAL] (⇒ 11)**

- ㉑ **LAN-port [LAN] (⇒ 14)**

- ㉒ **Digital lydindgangsterminal [PC] (⇒ 19)**
For oprettelse af forbindelse til en PC osv.

- ㉓ **Tilslutningspunkt AC IN [AC IN ~] (~) (⇒ 12)**

Klasse II udstyr

□ (Fremstillingen af produktet omfatter en dobbelt isolering.)

I Tændt

⏻ Standby

Fjernbetjening

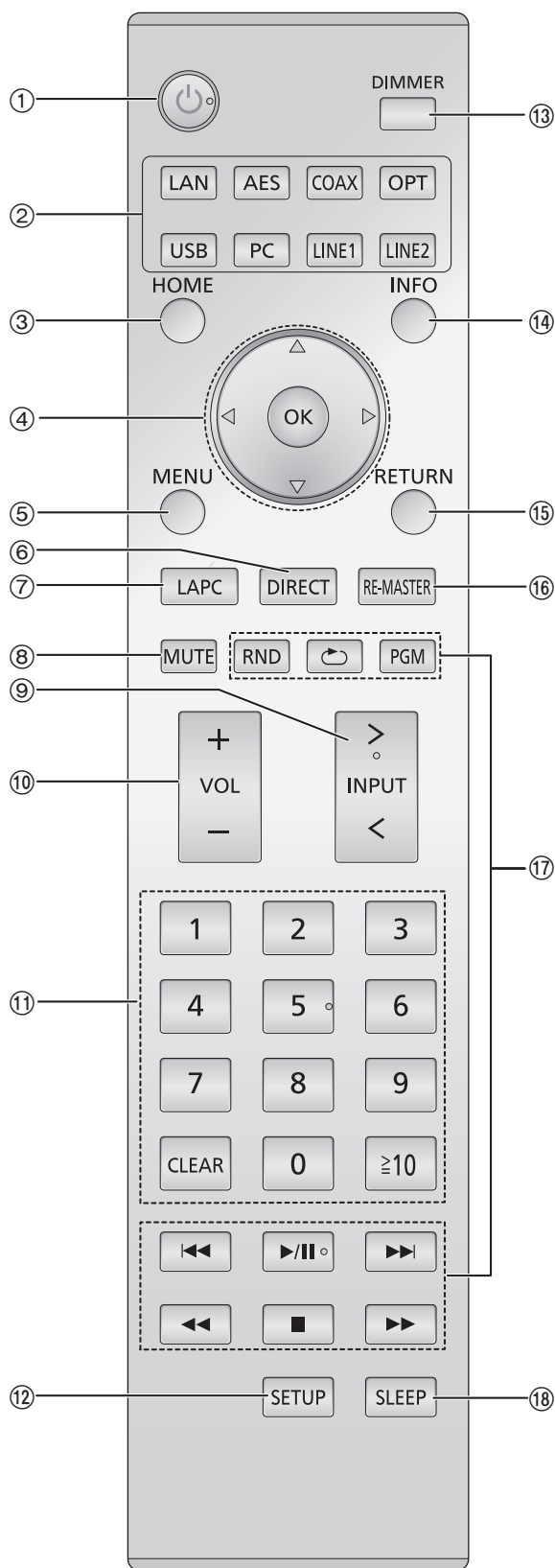

- ① **[⏻]: Standby-/tænd-knap**
Tryk på denne knap for at skifte enheden til standby-tilstand eller omvendt.
I standby-tilstanden forbruger enheden stadig en meget lille mængde strøm.
• Fjernbetjeningen virker ikke, hvis strømindikatoren er slukket.
- ② **Vælg indgangskilden**
- ③ **[HOME]: Vis HOME menu**
- ④ **[▲, ▼, ◀, ▶]/[OK]: Valg/OK**
- ⑤ **[MENU]: Gå ind i menuen (⇒ 21)**
- ⑥ **[DIRECT]: Tænd/sluk for Direct (⇒ 20)**
- ⑦ **[LAPC]: Mål forstærkerens karakteristika og rettelser af dens udgang (⇒ 12)**
- ⑧ **[MUTE]: Dæmp lyden af hovedtelefonerne eller SE-R1 (⇒ 13)**
- ⑨ **[> INPUT <]: Vælg indgangskilden**
- ⑩ **[+ VOL -]: Justér lydstyrken for hovedtelefonerne eller SE-R1 (⇒ 13)**
• Man kan ikke ændre lydstyrken på de anordninger, der er tilsluttet de analoge eller digitale lydudgangsterminaler.
- ⑪ **Nummertasterne osv.**
• Valg af et 2-cifret nummer
Eksempel:
16: [≥10] → [1] → [6]
• Valg af et 4-cifret nummer
Eksempel:
1234: [≥10] → [≥10] → [≥10] → [1] → [2] → [3] → [4]
• [CLEAR]: Ryd den indtastede værdi.
- ⑫ **[SETUP]: Gå ind i indstillingsmenuen (⇒ 14, 20, 21, 22, 23)**
- ⑬ **[DIMMER]: Tilpas lysstyrken på displaypanelet (⇒ 13)**
- ⑭ **[INFO]: Vis indhold oplysninger**
Tryk på denne knap for at få vist nummer, kunstner, albumnavne, filtype, samplinghastighed og andre oplysninger.
- ⑮ **[RETURN]: Gå tilbage til forrige skærm**
- ⑯ **[RE-MASTER]: Tænd/sluk for Re-master (⇒ 20)**
- ⑰ **Grundlæggende afspilningsknapper**
- ⑱ **[SLEEP]: Indstil sleep-timer (⇒ 21)**

Kom i gang

- Sluk for alt udstyr, inden tilslutning, og gennemlæs altid de relevante betjeningsanvisninger.
- Vekselsstrømsforsyningen må ikke tilsluttes, før alle andre tilslutninger er blevet udført.
- Isæt kabelstikkene korrekt.
- Bøj ikke kablerne ved skarpe vinkler.

Systemkontrolforbindelse til en SE-R1

- Du kan udsende digitale lydsignaler fra denne enhed og afspille musik.
- Du kan automatisk sammenkæde denne enhed med SE-R1 og let betjening dem vha. fjernbetjeningen. (⇒ 23)

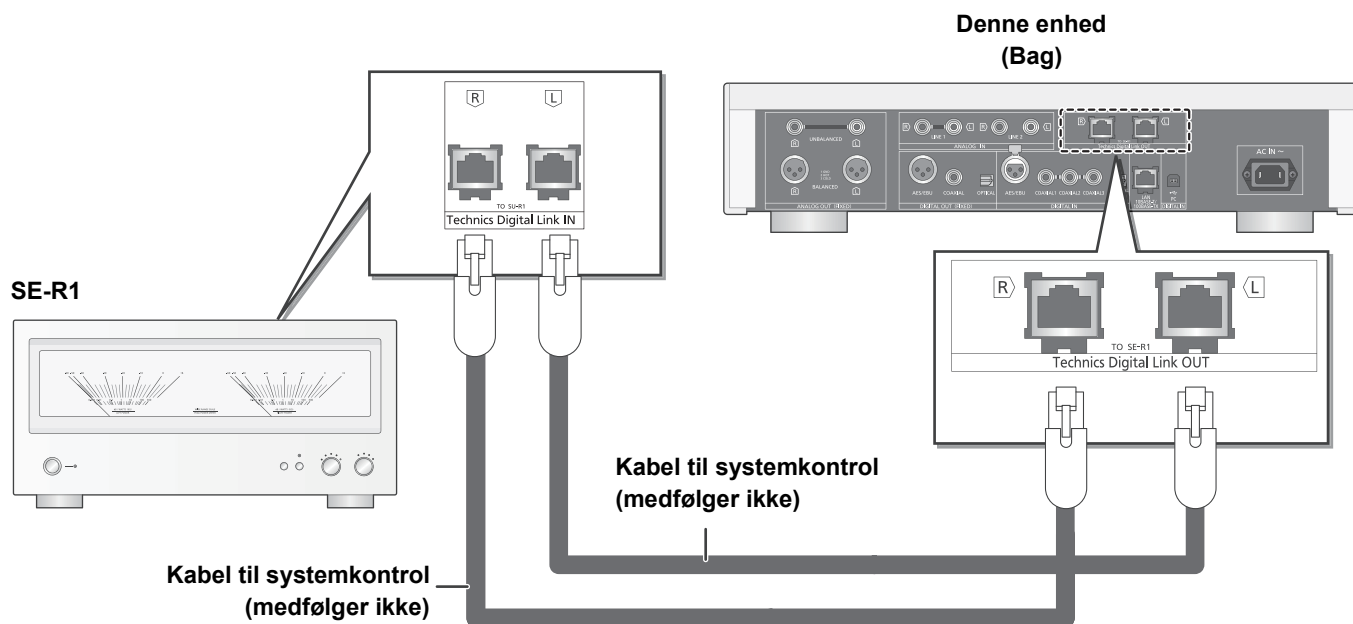

- Brug kategori 7 eller højere, lige LAN-kabler (STP) for tilslutning til perifere enheder.
- Vi anbefaler, at du bruger kabler af en længde på højst 3 m.
- Systemterminalen og LAN-porten har samme størrelse. Pas på, at du ikke tilslutter et af kablerne til systemkontrol, som er forbundet med systemterminalen, på SE-R1 til LAN-porten ved en fejl.
- Du må ikke forbinde et SE-R1 på nogen anden måde end beskrevet ovenover.

■ Polaritet af de balancerede lydterminaler

Isæt kabelpins, så deres polaritet passer sammen med hullernes polaritet.

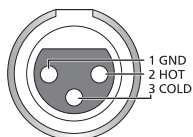

■ Sådan frakobles de balancerede kabler

Tag kablerne ud, mens du trykker på [PUSH] oven på terminalerne.

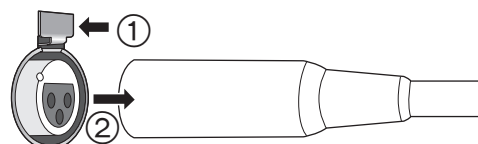

Tilslutning til digitale lydindgangsordninger

Du kan udsende digitale lydsignaler fra denne enhed og afspille musik.

f.eks.

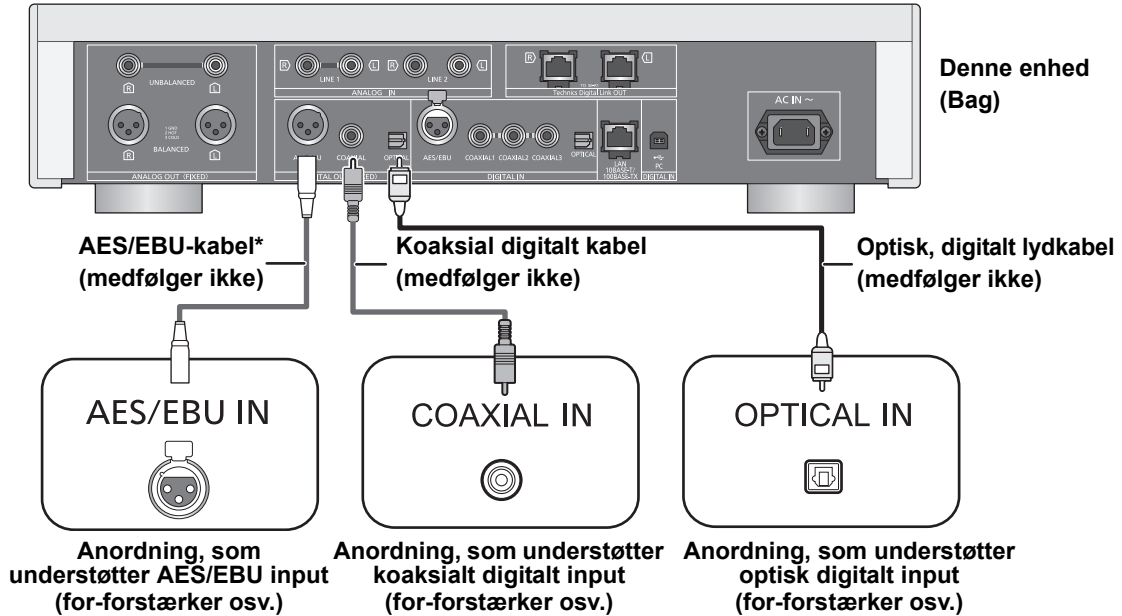

* Vi anbefaler, at du bruger kabler af en længde på højst 3 m.

Tilslutning til digitale lydudgangsenheder

Du kan sende analoge lydsignaler til denne enhed og afspille musik.

f.eks.

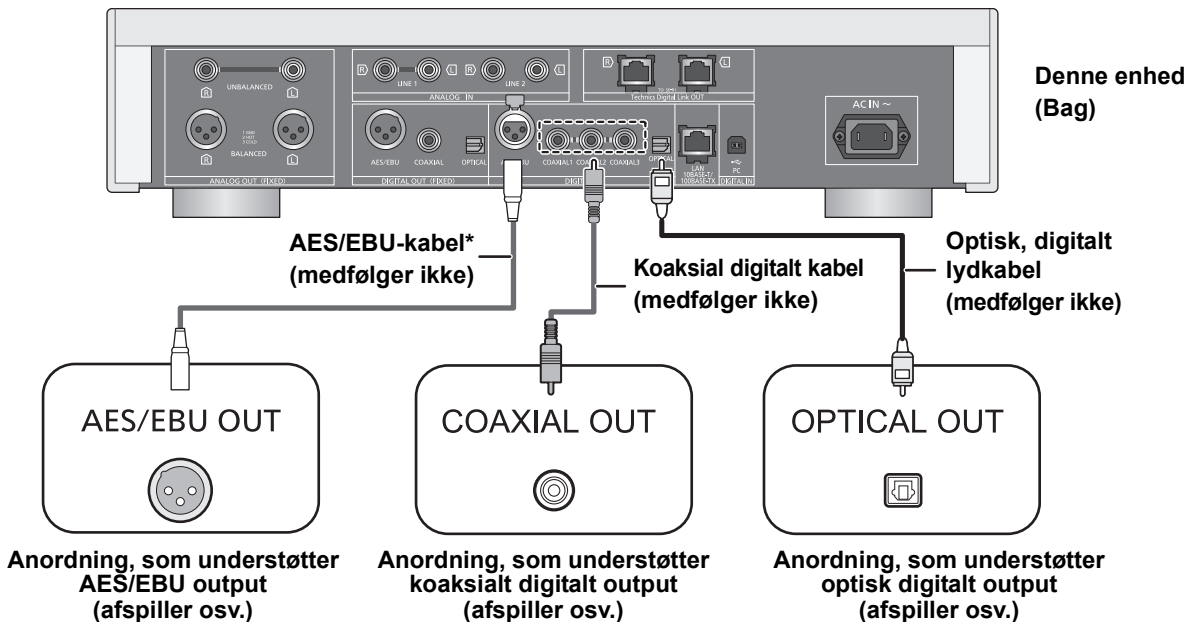

* Vi anbefaler, at du bruger kabler af en længde på højst 3 m.



• Det digitale lydinput til denne enhed understøtter kun lineære PCM-signaler (LPCM) som angivet nedenfor. Se den tilsluttede enheds brugervejledning for yderligere oplysninger.

Indgangsterminal	Samplinghastighed	Antal kvantiseringsbit
AES/EBU digital indgang, Koaksial digital indgang	32/44, 1/48/88, 2/96/176, 4/192 kHz	16/24 bit
Optisk digital indgang	32/44, 1/48/88, 2/96 kHz	16/24 bit

Netledningsforbindelse

Forbind først efter at alle andre forbindelser er udført.

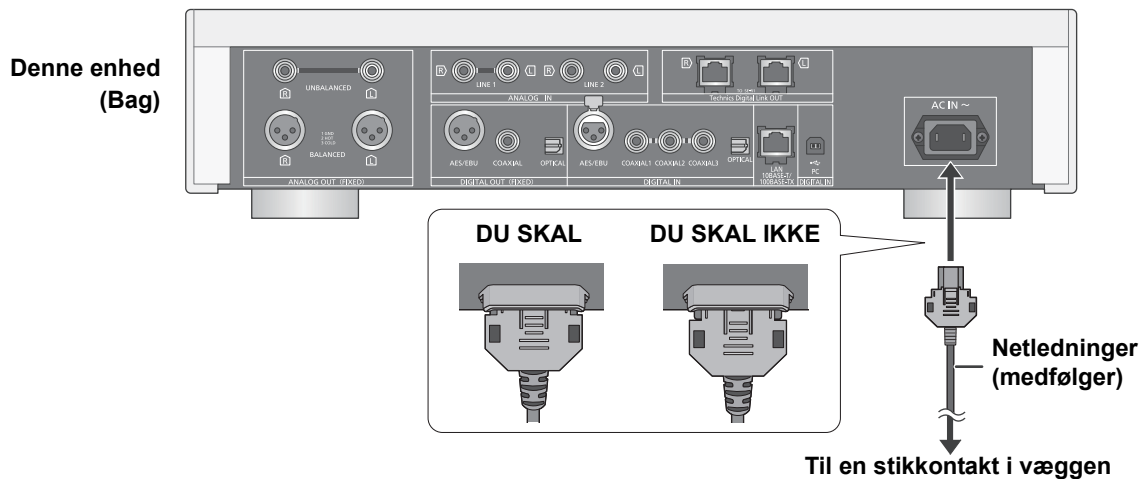

■ Sådan tager du netledningen ud af denne enhed

Tag netledningen ud, mens du trykker på toppen og i bunden af apparatstikdåsen.

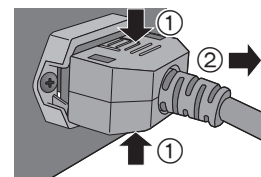

Måling af forstærkerens karakteristika og rettelse af dens udgang

Hvis SE-R1 tilsluttes denne enhed via systemkontrollfunktionen, kan du betjene den ved hjælp af denne enheds fjernbetjening.

Tryk og hold [LAPC] inde, indtil LAPC-indikatoren på SE-R1 begynder at blinke.

- SE-R1 vil starte måling af egenskaberne på forstærkeren hvis den er forbundet til højttalerne.



- Se disse anordningers betjeningsvejledninger for oplysninger om betjening af SE-R1.

Grundlæggende handlinger

Klargøring

- Klargør den musik, du vil afspille.
- Tænd den tilsluttede enhed (forstærker osv.), og skru ned for lyden.

1 Skub enhedens On/Off-knap til [ /I] position.

- Strømindikatoren lyser blå.

2 Tryk på en af indgangskildens knappen. (⇒ 8)

LAN	Tilslutter denne enhed til et netværk og afspiller musik derigennem. (⇒ 15)
AES	Afspiller musik fra digitale lydudgangsordninger. <ul style="list-style-type: none">• Tryk på [COAX] for at vælge "COAX1"/"COAX2"/"COAX3".
COAX	
OPT	
USB	Afspiller musik, som er lagret på en USB-enhed eller en iPhone/iPad/iPod. (⇒ 16, 17, 18)
PC	Afspiller musik, som er lagret på en PC osv. (⇒ 19)
LINE1/LINE2	Afspiller musik fra analoge lydudgangsordninger.

3 Tryk på [▲, ▼], for at markere et emne, og tryk på [OK].

- Gentag dette trin, hvis der er andre elementer.

4 Start afspilning.

■ Brug af multikontrolknap

- 1 Tryk og hold [RETURN] på enheden inde for at få vist menuen HOME.
- 2 Drej multikontrolknappen med og mod uret for at vælge en indgangskilde, og tryk derefter på knappen.
- 3 Drej multikontrolknappen med og mod uret for at vælge et element, og tryk derefter på knappen.
- 4 Start afspilning.

Justering af lydstyrken for hovedtelefonerne eller SE-R1

Tilslut denne enhed og SE-R1 vha. systemforbindelseskablerne. (⇒ 23)



■ Indstilling af lydstyrken

Tryk på [+ VOL -].

- -- dB (min.), -99,0 dB til 0 dB (maks.)
- Når du indstiller lydstyrken på SE-R1, skal du sætte indgangsvælgerknappen på SE-R1 til [DIGITAL].

■ Slukning af lyden

Tryk på [MUTE].

- " x " vises.
- Tryk igen for at annullere funktionen. " x " annulleres også, hvis volumen justeres, eller du slukker for enheden.

Vis lysstyrke

Lysstyrken af denne enheds display og strømindikatoren kan ændres.

Tryk på [DIMMER] gentagne gange.



- Når displayet slukkes, lyser det kun, når du betjener denne enhed. Før displayet slukkes igen, vises "Display Off" i nogle få sekunder.

Betjening ved hjælp af den dedikerede app "Technics Music App"

Hvis du installerer den dedikerede app "Technics Music App" (gratis) på din tablet/smartphone, kan du betjene enheden og SE-R1 ved hjælp af en lang række funktioner.

For yderligere oplysninger se:

www.technics.com/support/

Netværksindstillinger

Du kan streame musik fra en iOS-anordning (iPhone/iPad/iPod), en Android™-anordning eller en PC (Mac/Windows) til denne enhed ved brug af funktionen AirPlay eller DLNA. (⇒ 15, 17)

For at bruge disse funktioner skal denne enhed tilsluttes samme netværk som den AirPlay-kompatible enhed eller den DLNA-kompatible anordning.

Kablet LAN-forbindelse

Normalt vil tilslutningen af et LAN-kabel fuldføre opsætningen.

Denne enhed (Bag)

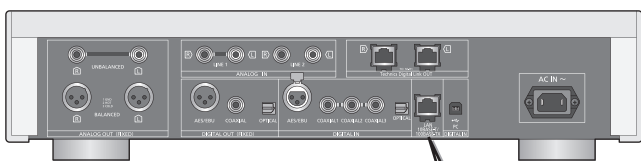

Bredbånds-router, osv.

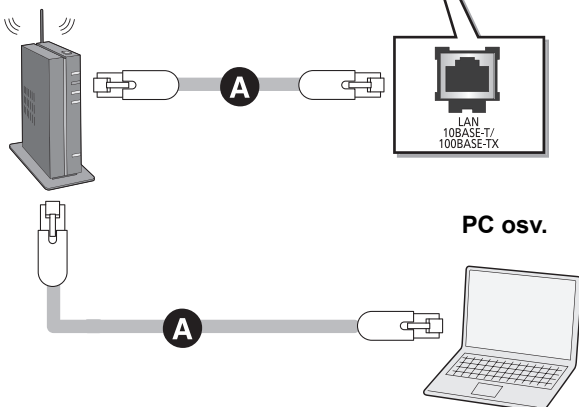

A: LAN-kabel (medfølger ikke)

- 1 Tag netledningen ud.
- 2 Tilslut denne enhed med en bredbåndsrouter osv. ved hjælp af et LAN-kabel.
- 3 Sæt netledningen ind i denne enhed, og tryk på enhedens tænd/slukknop til position [⏻/I]. (⇒ 12)

Sådan udføres netværksrelaterede indstillinger

Du kan ændre denne enheds navn i netværket (Friendly Name*) og bruge en specifik IP-adresse, undernetsmaske, standard gateway, primær DNS osv.

- Du må ikke afspille musik under ændring af disse indstillinger.

- 1 Tryk på [SETUP].
- 2 Tryk på [▲, ▼] flere gange for at vælge "Network" og tryk derefter på [OK].
- 3 Vælg og indtast detaljerne.
- 4 Tryk på [OK] for at anvende indstillingerne.
- 5 Tryk på [RETURN] flere gange for at gå ud af indstillingerne.
- 6 Tryk på [⏻] for at sætte enheden på standby.
 - Vent, indtil "Please Wait" forsvinder.
- 7 Udfør "Kablet LAN-forbindelse". (⇒ venstre)



- Brug kategori 7 eller højere, lige LAN-kabler (STP) for tilslutning til perifere enheder.
- LAN-porten og systemterminalen har samme størrelse. Pas på, at du ikke tilslutter LAN-kablet, som er forbundet med en anden anordning, såsom en bredbåndsrouter, til systemterminalen.
- Hvis du isætter et andet kabel end et LAN-kabel i LAN-porten, kan det beskadige enheden.
- Hvis du prøver på at ændre netværksindstillingerne lige efter, at du har tændt denne enhed, kan det tage lidt tid, før skærmen til netværksopsætning vises.

* Oplysninger om indstillingen Friendly Name findes på supportwebstedet nedenfor.
www.technics.com/support/

Afspilning af musikfiler på DLNA-serveren

Du kan dele musikfiler, der er lagret i den DLNA-certificerede medieserver (PC, smartphone osv.), som er tilsluttet dit hjemmenetværk, og få glæde af indholdet med denne enhed.

- Se "Filformat" (⇒ 28) vedrørende det understøttede format

Klargøring

- Fuldfør netværksindstillingerne. (⇒ 14)
- Tilslut den enhed, der skal anvendes, til samme netværk som denne enhed.
- Tilføj indholdet og mappen til bibliotekerne Windows Media®-afspiller 11 eller 12, eller en smartphone osv.
 - Afspilningslisten i Windows Media® Player kan kun afspille det indhold, der er gemt i bibliotekerne.
 - For at anvende Windows Media® Afspiller til streaming, skal du konfigurere den i forvejen.

Sådan afspiller du indhold, som er lagret på DLNA-serveren, ved at styre det fra enheden

Du kan afspille musik, som er lagret på DLNA-serveren på denne enhed (DMP—Digital Media Player) ved at styre DLNA-serveren med denne enhed.

1 Tryk på [LAN].

- Skærbilledet for valg af server vises.

2 Tryk på [▲, ▼] for at vælge en DLNA-server via netværket, og tryk derefter [OK].

- Skærbilledet for valg af mappe/indhold vises.
- Mapper/indhold kan vises i en anden rækkefølge end den på serveren, afhængigt af specifikationerne.

3 Tryk på [▲, ▼], for at markere et emne, og tryk på [OK].

- Gentag dette trin, hvis der er andre elementer.

Valg på fjernbetjeningen

Stop	Tryk på [■].
Pausestop	Tryk på [▶/]. <ul style="list-style-type: none">• Tryk igen for at starte afspilningen igen.
Spring over	Tryk på [◀◀] eller [▶▶] for at springe nummeret over. <ul style="list-style-type: none">• Hvis du trykker på en af disse knapper under en pause, genstartes afspilningen.
Søg	Under en afspilning eller en pause, tryk på og hold [◀◀] eller [▶▶] nede.

■ Vilkårlig gentaget afspilning

Tryk på [RND].

Hver gang du trykker på knappen:

On	Alle numrene i en mappe gentages i tilfældig rækkefølge. <ul style="list-style-type: none">• "RND ↻" vises.
Off	Slukker funktionen for vilkårlig gentaget afspilning.

■ Gentag afspilning

Tryk på [↻].

Hver gang du trykker på knappen:

1-Track	Alle numrene i en mappe bliver gentaget. <ul style="list-style-type: none">• "1 ↻" vises.
All	Alle numre gentages. <ul style="list-style-type: none">• "↻" vises.
Off	Slukker for gentagelsesfunktionen.

Sådan afspilles indhold, som er lagret på DLNA-serveren, ved at styre det fra en DMC

Ved at styre en DMC (Digital Media Controller) kompatibel anordning kan du afspille musik, som er lagret på DLNA-serveren på denne enhed (DMR—Digital Media Renderer).

1 Skub enhedens On/Off-knap til [■/I] position.

2 Betjen den DMC-kompatible anordning, og opret forbindelse til denne enhed.

- Enhedsnavnet på denne enhed vises som "Technics SU-R1A _____"*1, 2.
- Se anordningernes eller softwarens brugervejledning for at få yderligere oplysninger om, hvordan du bruger DMC-kompatible enheder.



- Du kan ikke bruge vilkårlig gentaget afspilning i kombination med andre afspilningsfunktioner.
- Når du betjener DMC, stoppes afspilningen af andre lyd-kilder, og DLNA-udgangen har fortrinsret.
- Afhængigt af indholdet og det tilsluttede udstyr, er handlinger eller afspilning måske ikke muligt.

*1 " _ " står for et ciffer, som er entydigt for hver indstilling.

*2 Enhedsnavnet kan ændres fra "Sådan udføres netværksrelaterede indstillinger". (⇒ 14)

Brug af iPhone/iPad/iPod

Tilslut din iPhone/iPad/iPod, og du kan afspille musik, som er gemt på iPhone/iPad/iPod, eller oplade iPhone/iPad/iPod.

■ Kompatibel iPhone/iPad/iPod

iPhone 6 Plus / iPhone 6 / iPhone 5s / iPhone 5c / iPhone 5 / iPhone 4s / iPhone 4 / iPhone 3GS / iPhone 3G
iPad Air / iPad (3. og 4. generation) / iPad 2 / iPad / iPad mini med Retina-visning / iPad mini
iPod touch (2. til og med 5. generation)
iPod nano (3. til og med 7. generation)

(fra og med september 2014)



- Kompatibilitet afhænger af softwareversionen. Opdatér din iPhone/iPad/iPod til den seneste software, før du bruger den sammen med denne enhed.
- Vær opmærksom på, at Panasonic accepterer intet ansvar for tab af data og/eller oplysninger.
- Tilslut ikke følgende modeller til porten:
 - iPod classic, iPod [4. (farvedisplay), og 5. (video) generation], iPod nano (1. generation)Uventet adfærd kan forekomme.
- Driftsresultaterne kan variere afhængigt af iPhone/iPad/iPod-modellerne eller iOS-versionen.

Tilslutning af en iPhone/iPad/iPod

Brug den dedikerede USB-kabel (medfølger ikke), når du tilslutter en iPhone/iPad/iPod.

f.eks.

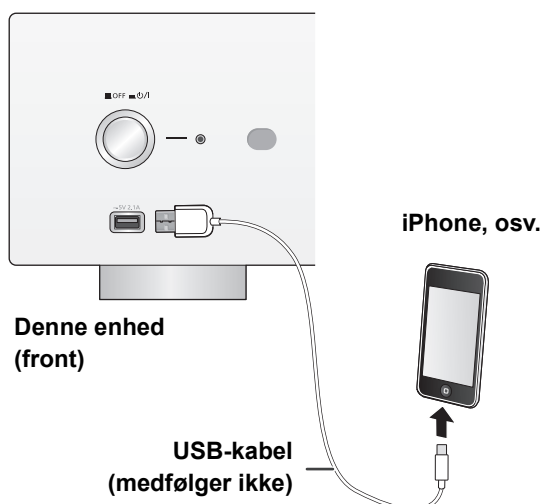

Sådan lytter du til musik, der er lagret på en iPhone/iPad/iPod

- 1 Tilslut iPhone/iPad/iPod til enheden.
- 2 Tryk på [USB].
- 3 Start afspilning.

Valg på fjernbetjeningen

Stop	Tryk på [■].
Pausestop	Tryk på [▶/]. <ul style="list-style-type: none">• Tryk igen for at starte afspilningen igen.
Spring over	Tryk på [◀◀] eller [▶▶] for at springe nummeret over.
Søg	Under en afspilning eller en pause, tryk på og hold [◀◀] eller [▶▶] nede.



- Det kan være nødvendigt at vælge album, kunstner osv. på iPhone/iPad/iPod.
- Afhængigt af iPhone/iPad/iPod-model er brug af fjernbetjeningen måske ikke mulig.

Opladning af en iPhone/iPad/iPod

Mens enheden er tændt, startes opladningen, når der tilsluttes en iPhone/iPad/iPod til dette system.

- Opladning er ikke mulig, hvis denne enhed er slukket.
- Sørg for, at enheden er tændt, når du starter opladningen.
 - Hvis du oplader en iPhone/iPad/iPod, som er helt afladet, må du ikke sætte denne enhed på standby, før iPhone/iPad/iPod er driftsklar.
- Kontrollér iPhone/iPad/iPod for at se, om batteriet er fuldt opladet. Når det er fuldt opladet, fjernes iPhone/iPad/iPod.
- Opladningen stopper, når batteriet er helt opladet. Batteriet aflader af sig selv.

Brug af AirPlay

AirPlay virker med iPhone, iPad og iPod touch med iOS 4.3.3 eller nyere, Mac med OS X Mountain Lion eller nyere og PC med iTunes 10.2.2 eller nyere.

At lytte til musik med AirPlay

Klargøring

- Fuldfør netværksindstillingerne. (⇒ 14)
- Tilslut iOS-anordningen eller PC til samme netværk som denne enhed.

1 **iOS device** : Start "Music" (eller iPod) app.

PC : Start "iTunes".

2 Vælg "Technics SU-R1A _____"*1,2 ved at trykke på ikonet AirPlay .

- Kontrollér lydstyrkeindstillingerne, før du starter afspilningen. (Hvis AirPlay anvendes for første gang, udsendes lydstyrken muligvis ved maks. indstilling.)

3 Start afspilning.

- Afspilningen starter med en lille forsinkelse.

Valg på fjernbetjeningen

Stop	Tryk på [■].
Pausestop	Tryk på [▶/]. • Tryk igen for at starte afspilningen igen.
Spring over	Tryk på [◀◀] eller [▶▶] for at springe nummeret over.



- Afspilning af andre lydkilder stoppes, og AirPlay-udgangen har fortrinsret.
- Lydstyrken ændres på iOS-enheden, eller iTunes anvendes på denne enhed. (Der henvises til iTunes Help for de krævede indstillinger i iTunes.)
- For visse iOS- og iTunes-versioner kan du muligvis ikke starte AirPlay-afspilningen igen, hvis vælgeren ændres, eller enheden slukkes under AirPlay-afspilningen. I dette tilfælde skal du vælge en anden anordning på ikonet AirPlay for musik-app'en eller iTunes og derefter vælge denne enhed igen som udgangshøjttalere.
- AirPlay virker ikke ved afspilning af videoer på iTunes.

*1 " _ " står for et ciffer, som er entydigt for hver indstilling.

*2 Enhedsnavnet kan ændres fra "Sådan udføres netværksrelaterede indstillinger". (⇒ 14)

Brug af USB-anordning

Du kan afspille musik, som er lagret på en USB-anordning.

- Denne enhed garanterer ikke forbindelse til alle USB-apparater.
- FAT16- og FAT32-filsystemer understøttes.
- Denne enhed understøtter USB 2.0 High Speed.
- USB-enheder genkendes muligvis ikke af denne enhed, hvis de tilsluttes ved hjælp af følgende:
 - en USB-hub
 - et USB-forlænger kabel
- Man kan ikke anvende USB-kortlæsere/-skrivere.
- Denne enhed kan ikke optage musik til en USB-anordning.
- Se "Filformat" (⇒ 28) vedrørende det understøttede format

Lytning af musik, som er lagret på en USB-anordning

1 Tilslut en USB-anordning til enheden.

f.eks.

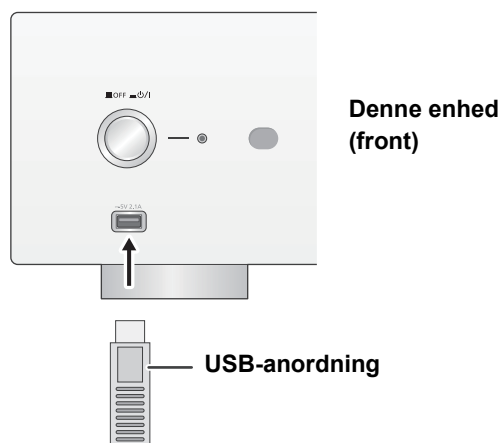

2 Tryk på [USB].

3 Tryk på [▲, ▼], for at markere et emne, og tryk på [OK].

- Gentag dette trin, hvis der er andre elementer.

Valg på fjernbetjeningen

Stop	Tryk på [■].
Pausestop	Tryk på [▶/]. • Tryk igen for at starte afspilningen igen.
Spring over	Tryk på [◀◀] eller [▶▶] for at springe nummeret over. • Hvis du trykker på en af disse knapper under en pause, genstartes afspilningen.
Søg	Under en afspilning eller en pause, tryk på og hold [◀◀] eller [▶▶] nede. • Denne funktion er ikke tilgængelig for visse formater.

■ Vilkårlig gentaget afspilning

Tryk på [RND].



Hver gang du trykker på knappen:

On	Alle numrene i en mappe gentages i tilfældig rækkefølge. • "RND"  vises.
Off	Slukker funktionen for vilkårlig gentaget afspilning.

■ Gentag afspilning

Tryk på [].

Hver gang du trykker på knappen:

1-Track	Alle numrene i en mappe bliver gentaget. • "1"  vises.
All	Alle numre gentages. • "  " vises.
Off	Slukker for gentagelsesfunktionen.









- Du kan ikke bruge vilkårlig gentaget afspilning i kombination med andre afspilningsfunktioner.
- Du kan bruge gentaget afspilning i kombination med programafspilning.

Programafspilning





Denne funktion gør det muligt at programmere op til 24 spor.

Klargøring

- Man kan ikke programmere spor ved at flytte mapper. Flyt alle de spor, du vil programmere, til en enkelt mappe på forhånd.

- 1 Tryk på [PGM] i stoptilstand.
 - "Program Mode" vises.
- 2 Tryk på [OK] for at få vist programmeringsskærmen.
- 3 Tryk på [, ] for at vælge det ønskede spor.
- 4 Tryk på [OK].
 - Gentag trinene 3 til 4 for at programmere andre spor.
- 5 Tryk på [, , ] for at starte afspilningen.
 - For at vende tilbage til "Program Mode" skærm, tryk på [].

Valg på fjernbetjeningen

Stop	Tryk på []. <ul style="list-style-type: none">• Programmeret indhold opretholdes.
Kontrollér den programmerede rækkefølge	Tryk på [ , ] i stoppet tilstand. <ul style="list-style-type: none">• For at vende tilbage til "Program Mode" skærm, tryk på [RETURN].
Tilføj spor	Udfør trin 3 og 4 i stoptilstand.
Slette det seneste spor	Tryk på [CLEAR] i stoppet tilstand. <ul style="list-style-type: none">• Man kan ikke vælge og rydde det ønskede programmerede spor.
Afbryde programtilstand	<ol style="list-style-type: none">① Tryk på [PGM] i stoppet tilstand.<ul style="list-style-type: none">• "Program Clear" vises.② Tryk på [, ] for at vælge "Yes", og tryk derefter på [OK].<ul style="list-style-type: none">• Programhukommelsen ryddes.



- Programmeret indhold opretholdes, så længe indgangskilden er indstillet på "USB".
- Programhukommelsen ryddes:
 - Når USB-anordningen tages ud.
 - Når enheden sættes på standby eller slukkes.
- Du kan bruge programafspilning i kombination med gentaget afspilning.

Brug af PC osv.

Du kan tilslutte den digitale lydindgangsterminal [PC] og en PC osv. med et USB-kabel og afspille musik på PC'en osv. med denne enhed.

- Se "Filformat" (⇒ 28) vedrørende det understøttede format

Oprettelse af forbindelse til en PC.

Inden du forbinder til en pc, bedes du følge disse trin nedenfor.

- Se følgende for anbefalede OS-versioner til din pc.
 - Windows Vista, Windows 7, Windows 8, Windows 8.1
 - OS X 10.7, 10.8, 10.9, 10.10
- ① Download og installér den dedikerede driver på pc'en. (Kun for Windows OS)
Download og installér den dedikerede fra nedenstående websted.
www.technics.com/support/
- ② Download og installér den dedikerede app "Technics Audio Player" (gratis) på din PC. (Fælles for både Windows OS og OS X)
Download og installér appen fra nedenstående websted.
www.technics.com/support/

(fra og med november 2014)

Aflytning af lyd fra en PC osv.

- 1 Tag netledningen ud.
- 2 Tilslut denne enhed og en PC osv.

f.eks.

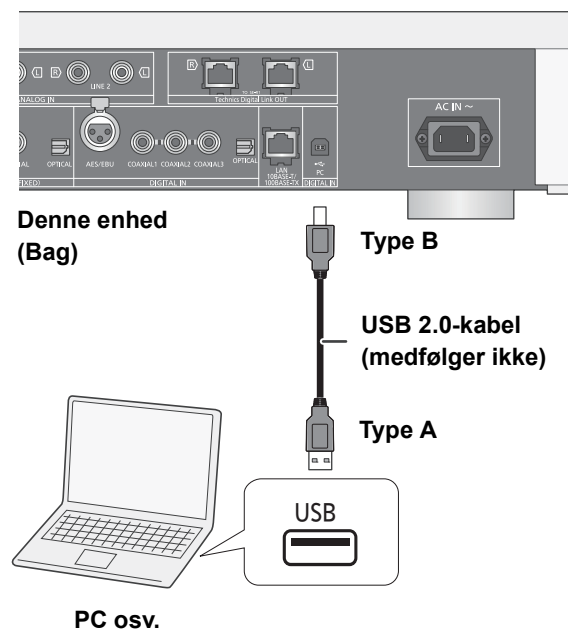

- 3 Sæt netledningen ind i denne enhed, og tryk på enhedens tænd/slukknop til position [⏻/|]. (⇒ 12)
- 4 Tryk på [PC].
- 5 Betjen PC'en osv. til afspilningen.

Justering af lyd

Følgende lydeffekter kan føjes til lydoutputtet.

Lytning til en mere naturlig lyd (Re-master)

Re-mastering udvider afspilningsbåndet og opnår en højere bitdybde for at gengive naturlig og ekspansiv lyd, som ligger tæt på den originale musik.

- Fabriksindstillingen er "Off".

Tryk på [RE-MASTER] for at vælge "On"/"Off".

Direct mode

Denne enhed kan udsende indgangssignaler uden om den digitale signalprocessor (DSP) via den kortest mulige vej. Dermed kan man få gengivet den originale lyd så korrekt som muligt i en høj kvalitet.

- Fabriksindstillingen er "Off".

Tryk på [DIRECT] for at vælge "On"/"Off".

Indstilling af samplingfrekvens

Du kan fastsætte en øvre grænse på udgangssampling frekvensintervallet. Bemærk venligst at intervallet der kan behandles afhænger af forstærkeren eller D/A omformerer. For udførlige oplysninger bedes du se brugsanvisningen til enheden.

- Fabriksindstillingen er "32kHz-192kHz".

Klargøring

- Sæt "Digital Output" til "On".

- 1 Tryk på [SETUP].
- 2 Tryk på [▲, ▼] flere gange for at vælge "D.Output fs" og tryk derefter på [OK].
- 3 Tryk på [▲, ▼], for at markere et emne, og tryk på [OK].
 - Du kan vælge en samplingfrekvens på 96 kHz eller 192 kHz.

Minimering af lydforvrængning

Hvis der opstår lydforvrængning under brug af analog lydindgangsterminalen, skal du sætte attenuatoren på "On".

- Fabriksindstillingen er "Off".

- 1 Tryk på [SETUP].
- 2 Tryk på [▲, ▼] flere gange for at vælge "Attenuator" og tryk derefter på [OK].
- 3 Tryk på [▲, ▼] for at vælge "LINE1" eller "LINE2".
- 4 Tryk på [◀, ▶] for at vælge "On", og tryk derefter på [OK].

Deaktivering af lydudgang

Deaktivering af lydudgangen til ubrugte terminaler minimerer støj og tillader afspilning i en højere lyd kvalitet.

- Fabriksindstillingen er "On".

- 1 Tryk på [SETUP].
 - Sådan deaktiveres den digitale lydudgang:**
Tryk på [▲, ▼] flere gange for at vælge "Digital Output" og tryk derefter på [OK].
 - Sådan deaktiveres den analoge lydudgang:**
Tryk på [▲, ▼] flere gange for at vælge "Analog Output" og tryk derefter på [OK].
 - Sådan deaktiveres den systemets terminaludgang (SE-R1):**
Tryk på [▲, ▼] flere gange for at vælge "Digital Link" og tryk derefter på [OK].
- 2 Tryk på [▲, ▼] for at vælge "Off", og tryk derefter på [OK].
 - Vælg "On" for at aktivere udgangen igen.



- Afhængigt af den musikkilde, du afspiller, kan den anvendte indstilling være mindre effektiv.
- Afhængigt af den musikkilde, du afspiller, er det måske ikke muligt at opnå den ønskede lyd kvalitet og lydfelt effekt. I dette tilfælde skal du slukke for denne funktion.
- Både Re-master og Direct kan indstilles på "On".
- Når "Digital Output", "Analog Output" og "Digital Link" er indstillet på "Off", udsendes der ingen lyd.
- Hvis der ikke er tilsluttet hovedtelefonstik, kan du ikke deaktivere den analoge lydudgang, selv om "Analog Output" er indstillet til "Off".
- Det kan være lidt før lyden høres når du har justeret lyd kvaliteten.

Andre

Sleep-timer

Sleep-timeren kan sætte enheden på standby efter et fastsat tidspunkt.

Tryk på [SLEEP].

Hver gang du trykker på knappen:

“30 minutes” → “60 minutes” → “90 minutes” → “120 minutes”
↑ “Off” ←



- Du kan også indstille dvaletimeren ved at vælge “SLEEP” på menuskærmen.

Automatisk off-funktion

Denne enhed er designet, så den sparer på strømforbruget og sparer energi. Denne enhed sættes automatisk på standby, hvis der ikke kommer nogen lyd, og den ikke anvendes i ca. 20 minutter.

- Fabriksindstillingen er “On”.

Sådan annullerer du denne funktion

- 1 Tryk på [SETUP].
- 2 Tryk på [▲, ▼] flere gange for at vælge “AUTO OFF”, og tryk derefter på [OK].
- 3 Tryk på [▲, ▼] for at vælge “Off”, og tryk derefter på [OK].



- Auto fra-funktionen virker, medmindre du slukker for den, selv om du slukker og tænder denne enhed.

Firmware-opdatering

Panasonic kan lejlighedsvist udgive opdateret firmware til dette apparat, som kan forbedre den måde, en funktion udføres på. Disse opdateringer er tilgængelige uden opkrævning.

- Der henvises til følgende websted for opdatering af information (nye eller forbedrede funktioner).
www.technics.com/support/firmware/

Klargøring

- Tilslut denne enhed til netværket. (⇒ 14)
 - Sørg for, at netværket er tilsluttet internettet.

- 1 Tryk på [SETUP].
- 2 Tryk på [▲, ▼] flere gange for at vælge "F/W Update" og tryk derefter på [OK].
- 3 Tryk på [▲, ▼] for at vælge "Yes", og tryk derefter på [OK].

Tag ikke netledningen ud, og tryk ikke på enhedens tænd/slukknop til position [■OFF], mens en af følgende meddelelser vises.

"Linking" eller "Updating"

- Under opdateringen kan der ikke udføres andre handlinger.

- Når opdateringen er fuldført, vises "Success".

- 4 Efter at "Success" vises, skal du tage netledningen ud og sætte den i igen efter 3 minutter.



- Hvis der ingen opdateringer er, vises "No Need" efter trin 3.
- Downloading tager flere minutter. Det kan tage længere tid eller virker muligvis ikke korrekt, afhængigt af tilslutningsmiljøet.

■ Kontrollerer firmwareversion og modelnummer.

- 1 Tryk på [SETUP].
- 2 Tryk på [▲, ▼] flere gange for at vælge "F/W Version" og tryk derefter på [OK].
 - Tryk på [OK] for at afslutte.

Fjernbetjeningskode

Hvis andet -udstyr reagerer på den medfølgende fjernbetjening, skal du ændre fjernbetjeningskoden.

- Fabriksindstillingen er "Mode 1".

Ret fjernbetjeningen mod denne enhed, og tryk på og hold [OK] og taltasten inde i mindst 4 sekunder.

- Hvis fjernstyringskoden ændres, vises den nye kode på displayet i nogle få sekunder.

[OK] + [1]	Sæt koden til "Mode 1"
[OK] + [2]	Sæt koden til "Mode 2"

Ændring af tegnkodning

Du kan ændre tegnkodningen på navne på numre, kunstnernavne og andre oplysninger, hvis de ikke vises, som de skal.

- Fabriksindstillingen er "Type 1(日本)".

- 1 Tryk på [SETUP].
- 2 Tryk på [▲, ▼] flere gange for at vælge "E Asian Character" og tryk derefter på [OK].
- 3 Tryk på [▲, ▼] for at vælge "Type 1(日本)"/"Type 2(简体字)", og tryk derefter på [OK].

Type 1(日本)	Der gives fortrinsret til japansk.
Type 2(简体字)	Der gives fortrinsret til forenklet kinesisk.

Fejlfinding

Brug af systemkontrollfunktionen

Du kan automatisk sammenkæde denne enhed med SE-R1 og let betjening dem vha. fjernbetjeningen.

Klargøring

- 1 Tilslut denne enhed og SE-R1 vha. systemforbindelseskablerne. (⇒ 9)
- 2 Sæt indgangsvælgerknappen på SE-R1 til [DIGITAL].
- 3 Tryk på On/Off-knappen på denne enhed, og sæt SE-R1 til [MUTE/|] position.
- 4 Hvis "Digital Link" er indstillet til "Off", skal du ændre indstillingen til "On".

■ Sådan skifter du denne enhed og SE-R1 til On/standby samtidigt

- Hvis du retter fjernbetjeningen på denne enhed og trykker på [⏻], mens enheden og SE-R1 er på standby, tændes denne enhed og SE-R1 samtidigt.
- Hvis du retter fjernbetjeningen på denne enhed og trykker på [⏻], når enheden og SE-R1 er tændt, går denne enhed og SE-R1 samtidigt på standby.

■ Måling af forstærkerens karakteristika og rettelser af dens udgang

Du kan betjene ved hjælp af fjernbetjeningen til denne enhed.

■ Indstilling af bas/midterværldi/diskant

På denne enhed kan du justere tonen af SE-R1. Hvert toneområde (bas/midterværldi/diskant) kan indstilles.

- 1 Tryk på [SETUP].
- 2 Tryk på [▲, ▼] flere gange for at vælge "Tone Control" og tryk derefter på [OK].
- 3 Tryk på [▲, ▼] for at vælge "On (adjustment)", og tryk derefter på [OK].
- 4 Tryk på [▲, ▼] for at vælge "BASS" (bas), "MID" (midterværldi) eller "TREBLE" (diskant).
- 5 Tryk på [◀, ▶] for at justere niveauet, og tryk derefter på [OK].
 - Hvert niveau kan justeres mellem "-10" og "+10".



- Se disse anordnings betjeningsvejledninger for oplysninger om betjening af SE-R1.

Før du anmoder om service, skal du udføre nedenstående kontroller. Hvis du er i tvivl om nogle af kontrolpunkterne, eller hvis de løsninger, der er angivet i den følgende vejledning, ikke løser problemet, skal du kontakte forhandleren.

Opbygning af varme i denne enhed.

- Denne enhed bliver meget varm, når den anvendes i længere tid. Men der er ingen grund til bekymring.

Har du den seneste firmware installeret?

- Panasonic forbedrer løbende enhedens firmware for at sikre, at vores kunder altid kan få glæde af den sidstnyeste teknologi. (⇒ 22)

Sådan returnerer du alle indstillinger til fabriksstandard

Nulstil hukommelsen, hvis følgende situation opstår:

- Der er intet svar, når der trykkes på knapperne.
- Du vil rydde og nulstille hukommelsens indhold.

- 1 Tryk på [SETUP].
- 2 Tryk på [▲, ▼] flere gange for at vælge "Initialization" og tryk derefter på [OK].
- 3 Tryk på [▲, ▼] for at vælge "Yes", og tryk derefter på [OK].
- 4 Tryk på [▲, ▼] for at vælge "Yes", og tryk derefter på [OK] igen.

Generelt

En "summende" lyd kan høres under afspilning.

- En netledning eller fluorescerende lys er tæt på kablerne. Hold andre apparater og ledninger væk fra denne enheds kabler.

Ingen lyd.

- Kontrollér lydstyrken på den tilsluttede anordning (forstærker osv.).
- Kontroller om kabeltilslutningerne til indgangs- og udgangsterminalerne er korrekte. Hvis de ikke er korrekte skal du afbryde enheden og tilslutte kablerne rigtigt.
- Kontrollér for at se, om du har valgt den korrekte indgangskilde.
- Isæt kabelstikkene korrekt.
- Hvis både "Digital Output", "Analog Output" og "Digital Link" er indstillet på "Off", udsendes der ingen lyd. Skift indstilling for den udgangsterminal, der skal anvendes, til "On". (⇒ 20)
- Afspilning af multikanals indhold understøttes ikke.
- De digitale lydindgangsterminaler på denne enhed kan kun registrere lineære PCM (LPCM)-signaler. Se den tilsluttede anordnings betjeningsvejledning for yderligere oplysninger.

Lyden bliver afbrudt.

- Afhængigt af omgivelserne, kan lyden blive afbrudt under afspilning. Kontroller brugsanvisningen til den forbundne enhed og tilslutningen til enheden.

Afspilningen starter ikke.

- Afhængigt af det omgivende miljø eller de tilsluttede anordninger, kan dette tage lidt tid.

Systemkontrolfunktionen virker ikke.

- Tilslut kablerne til de tilhørende LR-terminaler på denne enhed og SE-R1.

Enheden slukkes automatisk.

- Er auto fra-funktionen tændt? (⇒ 21)

AirPlay/DLNA

Kan ikke oprette forbindelse til netværket.

- Bekræft netværksforbindelsen og indstillingerne. (⇒ 14)

Kan ikke tilsluttes enheden.

- Sørg for, at multicast-funktionen på den trådløse router er aktiveret.
- Sørg for, at anordningen og enheden er tilsluttet samme netværk. (⇒ 14)
- Tilslut den kompatible enhed med netværket igen, og opret forbindelse med denne enhed igen.
- Sluk for denne enhed, og tænd den igen, og opret derefter forbindelse med denne enhed igen.

Afspilningen starter ikke.

Lyden bliver afbrudt.

- Samtidig brug af andre 2,4 GHz-enheder, som f.eks. mikrobølgeovne, trådløse telefoner osv. kan medføre strømafbrudelser. Øg afstanden mellem denne enhed og disse anordninger.
- Hvis flere trådløse anordninger bruger samme trådløse netværk som denne enhed samtidig, skal du slukke for de andre anordninger eller reducere deres trådløse netværksbrug.
- Hvis afspilningen stopper, skal du kontrollere afspilningsstatus på anordningen.

iPhone/iPad/iPod

Kan ikke betjenes.

- Vælg "USB" som indgangskilde.
- Kontrollér, at iPhone/iPad/iPod er korrekt tilsluttet.
- Tilslut iPhone/iPad/iPod igen, eller prøv at genstarte iPhone/iPad/iPod.
- Batteriet for iPhone/iPad/iPod er afladet. Oplad iPhone/iPad/iPod, og prøv igen.

iPhone/iPad/iPod oplades ikke.

- Sørg for, at enheden er tændt, når du starter opladningen.
 - Hvis du oplader en iPhone/iPad/iPod, som er helt afladet, må du ikke sætte denne enhed på standby, før iPhone/iPad/iPod er driftsklar.

USB

USB-drevet eller dets indhold kan ikke læses.

- USB-drevformatet eller dets indhold er ikke kompatibelt med enheden (⇒ 28).

Der er intet svar, når jeg trykker på [▶/||].

- Tag USB-enheden ud, og sæt den i igen. Alternativt kan du slukke for enheden og tænde den igen.

Langsom funktion af USB-flashdrevet.

- Stor filstørrelse eller stor hukommelse for USB-flashdrevet kan tage længere tid at læse.

PC

PC'en kan ikke genkende denne enhed.

- Kontrollér driftsomgivelserne. (⇒ 19)
- Genstart PC'en, sluk og tænd for denne enhed igen, og sæt USB-kablet i igen.
- Brug en anden USB-port på den tilsluttede pc.
- Installér den dedikerede driver, hvis du bruger en PC med Windows.

Kan ikke finde musikfiler lagret på PC'en.

- Når du afspiller musikfiler via et netværk, vises de filer, der ikke er registreret til netværksserveren, ikke. Der henvises til betjeningsvejledningen til serveren for yderligere oplysninger. (⇒ 28)

Fjernbetjening

Fjernbetjeningen fungerer ikke korrekt.

- Anbring ikke genstande foran signalsensoren for at undgå interferens. (⇒ 7)
- Udskift fjernbetjeningskode, hvis andre produkter reagerer på denne fjernbetjening. (⇒ 22)

Meddelelser

Følgende meddelelser eller servicenumre vises muligvis i enhedens display.

“AUTO OFF”

- Enheden har ikke været brugt i ca. 20 minutter og går på standby inden for et minut. Tryk på en vilkårlig knap for at annullere.

“Checking Connection”

- Enheden kontrollerer den tilsluttede iPhone/iPad/iPod/USB.

“Download Error”

- Download af firmwaren mislykkedes. Tryk på en vilkårlig knap for at afslutte. Prøv igen senere.
- Serveren er ikke fundet. Tryk på en vilkårlig knap for at afslutte. Kontrollér, at det trådløse netværk er tilsluttet internettet.

“Empty”

- Den valgte mappe er tom. Flyt numre til mappen, og prøv at udføre handlingen igen.
- Serveren er ikke blevet fundet på netværket. Se efter, om serveren er tilsluttet sammen netværk som enheden, og prøv at opret forbindelse til denne enhed igen. (⇒ 15)

“Error”

- Der er udført en forkert handling. Læs anvisningerne, og prøv igen.

“Firmware update is available”

- “Firmware-opdatering” (⇒ 22)

“F□□” (“□” står for et tal.)

- Der er opstået et problem med denne enhed.
 - Er lyden ekstremt høj?
Sænk lydstyrken, hvis dette sker.
 - Er dette apparat anbragt på et ekstremt varmt sted?
Hvis dette er tilfældet, flyt da denne enhed til et køligere sted.
Vent et øjeblik, og prøv at tænde for den igen.
Hvis problemet vedvarer, skriv da det viste nummer ned, tag netledningen ud, og kontakt forhandleren.

“No Network Connection”

- Denne enhed er ikke tilsluttet netværket. Kontrollér netværksforbindelsen. (⇒ 14)

“Not Conditional”

- Den funktion, du har prøvet at bruge, er ikke tilgængelig med de aktuelle indstillinger. Kontrollér trinnene og indstillingerne.

“Over Flow”

- Lyden fra den analoge lydindgangsterminal i brug er forvrænget. Vælg “Attenuator”, og skift indstillingen til den analoge lydindgangsterminal i brug til “On”. (⇒ 20)

“PGM Full”

- Antallet af programmerede sport er mere end 24.

“Please Wait”

- Dette vises for eksempel, når denne enhed tændes/slukkes. (I op til 1 minut og 30 sekunder)

“Remote □” (“□” står for et tal.)

- Fjernbetjeningen og denne enhed bruger forskellige koder. Skift koden på fjernbetjeningen.
 - Når “Remote 1” vises, skal du trykke på og holde [OK] og [1] inde i mindst 4 sekunder.
 - Når “Remote 2” vises, skal du trykke på og holde [OK] og [2] inde i mindst 4 sekunder.

“Searching”

- Enheden kontrollerer DLNA-serveren på netværket.

“Unlocked”

- “PC”, “AES”, “COAX1”, “COAX2”, “COAX3” eller “OPT” er valgt, men der er ikke tilsluttet nogen anordning. Kontrollér forbindelsen til anordningen. (⇒ 10, 11)
- Lydsignaler, som f.eks. samplinghastighedsdele, er ikke inputtet korrekt.
 - Se “Filformat” (⇒ 28) vedrørende det understøttede format

“USB Over Current Error”

- iPhone/iPad/iPod eller USB-enheden trækker for meget strøm. Frakobl iPhone/iPad/iPod eller USB-enheden, og sluk og tænd enheden igen.

“Hub Device Not Supported”

“Unrecognizable Device”

“Unsupported”

“Unsupported USB Device”

- Du har tilsluttet en iPhone/iPad/iPod eller USB-anordning, som ikke understøttes.
 - Hvis iPhone/iPad/iPod er kompatibel, skal du tænde for den og tilslutte den korrekt.
- Filformatet på iPhone/iPad/iPod eller USB-enheden understøttes ikke.
 - Se “Filformat” (⇒ 28) vedrørende det understøttede format

Specifikationer

■ GENERELT

Strømforsyning	AC 220 V til 240 V, 50/60 Hz
Strømforbrug	60 W
Strømforbrug i standby-tilstand*	Ca. 0,3 W
Strømforbrug i slukket tilstand	Ca. 0,3 W
Dimensioner (V×H×D)	480 mm×120 mm×391 mm
Masse	Ca. 17 kg
Driftstemperaturinterval	0 °C til +40 °C
Driftsfugtighedsinterval	35 % til 80 %RH (ingen kondensering)

■ TERMINALDEL

Analog indgang	
LINE-indgang ×2	Pin-stik
Digital indgang	
AES/EBU digital indgang	3 pin XLR
Koaksial digital indgang ×3	Pin-stik
Optisk digital indgang	Optisk terminal
USB	
Forreste USB	Type A konektor
Understøttet lagerkapacitet	2 TB (max)
Maks. antal mapper (albummer)	800
Maks. antal filer (sange)	8000
Filsystem	FAT16, FAT32
USB-strømport	DC OUT 5 V 2,1 A (max)
PC	
Bageste USB	Type B konektor
Analog udgang	
BALANCED	3 pin XLR
UNBALANCED	Pin-stik
Digital udgang	
Technics Digital Link	
AES/EBU digital udgang	3 pin XLR
Koaksial digital udgang	Pin-stik
Optisk digital udgang	Optisk terminal
Stik til hovedtelefoner	Stereo, Ø6,3 mm
Ethernet-grænseflade	
LAN	10 Base-T/100 Base-TX

■ FORMATDEL

USB-A	
USB-standard	USB 2.0 højhastighed USB-lagerenhedsklasse
PC (USB-B)	
USB-standard	USB 2.0 højhastighed USB-lydklasse 2.0, asynkron mode
DSD-kontrolmode	ASIO Native mode, DoP mode

■ ANALOG UD GANG-DEL

Kanal	2 kanals
Udgangsniveau	
BALANCED	2,3 Vrms
UNBALANCED	2,3 Vrms
Hovedtelefon	180 mW+180 mW (32 Ω)
Frekvenssvar	
BALANCED	2 Hz til 90 kHz (−3 dB)
UNBALANCED	2 Hz til 90 kHz (−3 dB)
THD+N	
BALANCED	0,0008 % (1 kHz, 0 dB)
UNBALANCED	0,0008 % (1 kHz, 0 dB)
S/N	
BALANCED	118 dB (IHF-A)
UNBALANCED	115 dB (IHF-A)
Dynamisk område	
BALANCED	118 dB (IHF-A)
UNBALANCED	115 dB (IHF-A)



● Specifikationerne kan ændres uden forudgående meddelelse herom.

● Masse og dimensioner er omtrentlige.

* Når iPhone/iPad/iPod ikke oplader

■ Filformat

Denne enhed understøtter følgende filformater.

- Denne enhed understøtter ikke afspilning af skrivebeskyttede musikfiler.
- Afspilning af alle filer i formater, som understøttes af denne enhed, garanteres ikke.
- Afspilning af en fil i et format, som ikke understøttes af denne enhed, kan medføre et udfald i lyden eller støj. I disse tilfælde skal du se efter, at denne enhed understøtter filformatet.
- Denne enhed understøtter ikke afspilning af VBR (Variable Bit Rate).
- Nogle af de tilsluttede enheder (servere) kan muligvis konvertere og udsende filer i formater, som ikke understøttes af denne enhed. Der henvises til din servers betjeningsvejledning for yderligere oplysninger.
- Filoplysninger (samplinghastighed, osv.), som vises på denne enhed, og afspilningssoftwaren kan være forskellige.

USB-A

Filformat	Udvidelse	Samplinghastighed	Bit-hastighed Antal kvantiseringsbit
MP3	.mp3	32/44,1/48 kHz	16 kbps til 320 kbps
AAC	.m4a/.aac	32/44,1/48/88,2/96 kHz	16 kbps til 320 kbps
WMA	.wma	32/44,1/48 kHz	16 kbps til 320 kbps
WAV	.wav	32/44,1/48/88,2/96/176,4/192 kHz	16/24 bit
FLAC	.flac	32/44,1/48/88,2/96/176,4/192 kHz	16/24 bit
AIFF	.aiff	32/44,1/48/88,2/96/176,4/192 kHz	16/24 bit
ALAC	.m4a	32/44,1/48/88,2/96 kHz	16/24 bit
DSD	.dff/.dsf	2,8224/5,6448 MHz	

PC (USB-B)*1

Filformat	Udvidelse	Samplinghastighed	Bit-hastighed Antal kvantiseringsbit
LPCM		32/44,1/48/88,2/96/176,4/192/352,8/384 kHz	16/24/32 bit
DSD	.dff/.dsf	2,8224/5,6448 MHz	

LAN (DLNA)*2

Filformat	Udvidelse	Samplinghastighed	Bit-hastighed Antal kvantiseringsbit
MP3	.mp3	32/44,1/48 kHz	16 kbps til 320 kbps
AAC	.m4a/.aac	32/44,1/48/88,2/96 kHz	16 kbps til 320 kbps
WMA	.wma	32/44,1/48 kHz	16 kbps til 320 kbps
WAV	.wav	32/44,1/48/88,2/96/176,4/192 kHz	16/24 bit
FLAC	.flac	32/44,1/48/88,2/96/176,4/192 kHz	16/24 bit
AIFF	.aiff	32/44,1/48/88,2/96/176,4/192 kHz	16/24 bit
ALAC	.m4a	32/44,1/48/88,2/96 kHz	16/24 bit
DSD	.dff/.dsf	2,8224/5,6448 MHz	

*1 Hvis du downloader og installerer den dedikerede app, kan du afspille filer i mange forskellige formater. (⇒ 19)
Se app's brugsanvisning for yderligere oplysninger.

*2 Om hver enkelt musikfil kan afspilles via dit netværk, bestemmes af netværksserveren, også selvom filformatet er angivet ovenfor. Hvis du f.eks. bruger Windows Media® Player 11, kan ikke alle musikfilerne afspilles på PC'en. Du kan kun afspille de musikfiler, der tilføjes i biblioteket til Windows Media® Player 11.



- Alle ovennævnte oplysninger gælder fra og med april 2017 og er underlagt opdateringer uden forudgående meddelelse herom. Se webstedet nedenfor for oplysninger om opdateringer.
www.technics.com/support/firmware/



“Made for iPod”, “Made for iPhone” og “Made for iPad” betyder, at elektronisk tilbehør er designet til at kunne tilsluttes specifikt til iPod, iPhone eller iPad og er certificeret af udvikleren til at overholde Apples standarder for ydelse.

Apple er ikke ansvarlig for dette apparats drift eller dets overholdelse af sikkerheds- og reguleringsstandarder.

Bemærk, at brug af dette tilbehør med iPod, iPhone eller iPad kan påvirke den trådløse ydeevne.

AirPlay, iPad, iPhone, iPod, iPod nano, iPod touch og Retina er varemærker tilhørende Apple Inc., som er registreret i U.S.A. og i andre lande.

iPad Air og iPad mini er varemærker tilhørende Apple Inc.

Mac og OS X er varemærker tilhørende Apple Inc., som er registreret i U.S.A. og i andre lande.

Android er et varemærke tilhørende Google Inc.

DLNA, the DLNA Logo and DLNA CERTIFIED are trademarks, service marks, or certification marks of the Digital Living Network Alliance.

MPEG Layer-3 lydkodningsteknologi er givet i licens fra Fraunhofer IIS og Thomson.

Windows og Windows Vista er enten registrerede varemærker eller varemærker, der tilhører Microsoft Corporation i USA og/eller i andre lande.

Windows Media og Windows logoet er varemærker eller registrerede varemærker tilhørende Microsoft Corporation i USA og/eller andre lande. Dette produkt er beskyttet af visse intellektuelle rettigheder tilhørende Microsoft Corporation og tredjeparter. Anvendelse eller distribution af en sådan teknologi udover dette produkt er forbudt uden licens fra Microsoft eller et autoriseret Microsoft-datterselskab eller tredjeparter.

FLAC Decoder

Copyright (C) 2000, 2001, 2002, 2003, 2004, 2005, 2006, 2007, 2008, 2009 Josh Coalson

Redistribution and use in source and binary forms, with or without modification, are permitted provided that the following conditions are met:

- Redistributions of source code must retain the above copyright notice, this list of conditions and the following disclaimer.
- Redistributions in binary form must reproduce the above copyright notice, this list of conditions and the following disclaimer in the documentation and/or other materials provided with the distribution.
- Neither the name of the Xiph.org Foundation nor the names of its contributors may be used to endorse or promote products derived from this software without specific prior written permission.

THIS SOFTWARE IS PROVIDED BY THE COPYRIGHT HOLDERS AND CONTRIBUTORS “AS IS” AND ANY EXPRESS OR IMPLIED WARRANTIES, INCLUDING, BUT NOT LIMITED TO, THE IMPLIED WARRANTIES OF MERCHANTABILITY AND FITNESS FOR A PARTICULAR PURPOSE ARE DISCLAIMED. IN NO EVENT SHALL THE FOUNDATION OR CONTRIBUTORS BE LIABLE FOR ANY DIRECT, INDIRECT, INCIDENTAL, SPECIAL, EXEMPLARY, OR CONSEQUENTIAL DAMAGES (INCLUDING, BUT NOT LIMITED TO, PROCUREMENT OF SUBSTITUTE GOODS OR SERVICES; LOSS OF USE, DATA, OR PROFITS; OR BUSINESS INTERRUPTION) HOWEVER CAUSED AND ON ANY THEORY OF LIABILITY, WHETHER IN CONTRACT, STRICT LIABILITY, OR TORT (INCLUDING NEGLIGENCE OR OTHERWISE) ARISING IN ANY WAY OUT OF THE USE OF THIS SOFTWARE, EVEN IF ADVISED OF THE POSSIBILITY OF SUCH DAMAGE.

Dank u voor de aankoop van dit product.

Lees deze instructies zorgvuldig door voordat u dit product gebruikt en bewaar deze handleiding, zodat u deze later kunt raadplegen.

■ Kenmerken van dit toestel

Dit toestel biedt de volgende kenmerken:

Technics Digital Link

Technics heeft de lengte van het signaalpad geminimaliseerd door de netwerk audio speler en de ingangskeuzeschakelaar, die zeer zwakke signalen beheren, in hetzelfde chassis op te nemen en zij heeft de ruis gereduceerd door zwakke signalen zo veel mogelijk binnen te voeren met gebruik van een afzonderlijk chassis voor de vermogensversterker, die hoge frequenties en grote stromen beheert. Bovendien minimaliseert de nieuw ontwikkelde interface van de signaaluitzending de verslechtering van de nauwkeurigheid van tijd en amplitude, hetgeen optreedt wanneer signalen tussen de netwerkbedieningsspelers en de vermogensversterker uitgezonden worden, zodat een ideale versterkerconfiguratie verkregen wordt.

Architectuur met digitale ruisisolatie

Aangezien de meeste digitale opslagmedia bedoeld zijn om met PC's gebruikt te worden, is bij het ontwerp geen rekening gehouden met lage ruis die kritiek is voor een zuivere audioweergave. Om deze uitdaging het hoofd te bieden, is voor dit toestel een grondige maatregel tegen bibberen getroffen en een uitstekende technologie voor ruisblokkering gebruikt voor ieder van de interfaces, hetgeen een helder en stabiel geluid levert.

Afzonderlijke analoge/digitale stroomtoevoer

Een speciale transformator met een R-kern met lage ruis, met excellente regelkenmerken, wordt voor het analoge en voor het digitale circuit apart verstrekt waardoor een geluidswaergave van hoge kwaliteit verkregen wordt.

■ Aanbevolen apparatuur

Wij raden aan (optionele) apparatuur van Technics te gebruiken voor een superieure geluidskwaliteit.

Productnaam	Modelnummer
Stereo Versterker	SE-R1
Luidsprekersysteem	SB-R1

Veiligheidsmaatregelen

WAARSCHUWING

Toestel

- Om het risico op brand, elektrische schokken of productschade te verkleinen
 - Stel dit toestel niet bloot aan regen, vocht, druppels of spetters.
 - Plaats geen met vloeistof gevulde objecten, zoals vazen, op dit toestel.
 - Gebruik alleen de aanbevolen accessoires.
 - Verwijder de afdekking niet.
 - Repareer dit toestel niet zelf. Laat onderhoud over aan gekwalificeerd onderhoudspersoneel.
 - Laat geen metalen voorwerpen in dit toestel vallen.
 - Plaats geen zware voorwerpen op dit toestel.

Netsnoer

- Om het risico op brand, elektrische schokken of productschade te verkleinen
 - Controleer of de voedingsspanning overeenkomt met de spanning die op dit toestel afgedrukt is.
 - Steek de stekker volledig in het stopcontact.
 - Trek niet aan de voedingskabel, buig hem niet en plaats er geen zware voorwerpen op.
 - Hanteer de stekker niet met natte handen.
 - Houd het hoofddeel van de stekker vast als u deze uit het stopcontact neemt.
 - Gebruik geen beschadigde stekker of stopcontact.
- De hoofdstekker schakelt het apparaat uit. Installeer het apparaat op een dergelijke wijze dat de hoofdstekker onmiddellijk uit het stopcontact kan worden getrokken.

VOORZICHTIG

Toestel

- Plaats geen bronnen van open vuur, zoals brandende kaarsen, op dit toestel.
- Dit toestel kan tijdens het gebruik de interferentie van radio's ontvangen die veroorzaakt wordt door mobiele telefoons. In dat geval dient u de afstand tussen dit toestel en de mobiele telefoon te vergroten.
- Dit toestel is bestemd voor gebruik in gematigde en tropische klimaten.

Opstelling

- Plaats dit toestel op een vlakke ondergrond.
- Om het risico op brand, elektrische schokken of productschade te verkleinen
 - Installeer of plaats dit toestel niet in een boekenkast, een muurkast of in een andere omsloten ruimte. Controleer of het toestel goed geventileerd wordt.
 - Blokkeer de ventilatieopening van dit toestel niet met kranten, tafelkleden, gordijnen, enzovoorts.
 - Stel dit toestel niet bloot aan rechtstreeks zonlicht, hoge temperaturen, hoge vochtigheid en overmatige trillingen.
- Til of draag dit toestel niet aan een van diens knoppen. Dit kan tot gevolg hebben dat het toestel valt waardoor persoonlijk letsel of een slechte werking veroorzaakt kan worden.

Batterij

- Er bestaat explosiegevaar als de batterij niet correct geplaatst wordt. Vervang de batterij alleen door één van het type dat door de fabrikant aanbevolen wordt.
- Het verkeerd hanteren van batterijen kan het lekken van elektrolyt tot gevolg hebben waardoor brand kan ontstaan.
 - Neem de batterij uit als u denkt dat u de afstandsbediening lange tijd niet zult gebruiken. Bewaar hem in een koele, donkere plaats.
 - Verwarm de batterijen niet en stel deze niet bloot aan vuur.
 - Laat de batterij(en) niet lange tijd in een auto in direct zonlicht liggen terwijl de portieren en de raampjes gesloten zijn.
 - Probeer de batterijen nooit open te maken of kort te sluiten.
 - Laad geen alkaline of mangaanbatterijen op.
 - Gebruik geen batterijen waarvan de buitenlaag is afgehaald.
 - Gebruik nieuwe en oude batterijen, of verschillende soorten batterijen, niet door elkaar.
- Neem voor het weggooien van de batterijen contact op met de plaatselijke autoriteiten of uw verkoper en vraag wat de juiste weggooimethode is.

Het ontdoen van oude apparatuur en batterijen. Enkel voor de Europese Unie en landen met recycle systemen.

Deze symbolen op de producten, verpakkingen en/of begeleidende documenten betekenen dat gebruikte elektrische en elektronische producten en batterijen niet samen mogen worden weggegooid met de rest van het huishoudelijk afval.

Voor een juiste verwerking, hergebruik en recycling van oude producten en batterijen, gelieve deze in te leveren bij de desbetreffende inleverpunten in overeenstemming met uw nationale wetgeving.

Door ze op de juiste wijze weg te gooien, helpt u mee met het besparen van kostbare hulpbronnen en voorkomt u potentiële negatieve effecten op de volksgezondheid en het milieu.

Voor meer informatie over inzameling en recycling kunt u contact opnemen met uw plaatselijke gemeente.

Afhankelijk van uw nationale wetgeving kunnen er boetes worden opgelegd bij het onjuist weggooien van dit soort afval.



Let op: het batterij symbool (Onderstaand symbool).

Dit symbool kan in combinatie met een chemisch symbool gebruikt worden. In dit geval volstaan de eisen, die zijn vastgesteld in de richtlijnen van de desbetreffende chemische stof.



Inhoudsopgave

Veiligheidsmaatregelen	5	Gebruik van iPhone/iPad/iPod	16
Accessoires	6	Gebruik van AirPlay	17
Verzorging van het toestel.....	6	Gebruik van USB-apparatuur	17
Snelzoekgids voor de bediening	7	Gebruik van een PC, enz.....	19
Vorbereidingen	9	Geluidsinstelling.....	20
Basisbedieningen.....	13	Overige	21
Netwerkinstellingen	14	Verhelpen van ongemakken	23
Afspelen van muziekbestanden op de DLNA-server ...	15	Specificaties.....	26

Over de beschrijvingen die in deze handleiding staan

- Doorverwijspagina's worden aangeduid als "⇒ ○○".
- De getoonde illustraties kunnen afwijken van uw apparaat.
- Tenzij anders aangegeven moeten de beschreven handelingen met de afstandsbediening uitgevoerd worden.

Accessoires

- 1 Netsnoeren
Behalve voor Zwitserland



- 1 Netsnoeren
Voor Zwitserland

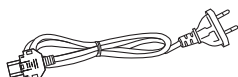

- 1 Afstandsbediening
(N2QAYA000095)



- 2 Batterijenafstands
bediening

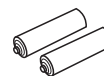

- De productnummers die in deze gebruiksaanwijzing verstrekt worden, zijn correct met ingang van april 2017. Ze kunnen aan wijzigingen onderhevig zijn.
- Het netsnoer niet met andere apparatuur gebruiken.

■ De afstandsbediening gebruiken

Plaats de batterij op een wijze dat de polen (+ en -) samenvallen met die in de afstandsbediening.

Richt deze op de signaalsensor van de afstandsbediening op dit apparaat. (⇒ 7)

- Bewaar de batterijen buiten het bereik van kinderen om inslikken ervan te voorkomen.

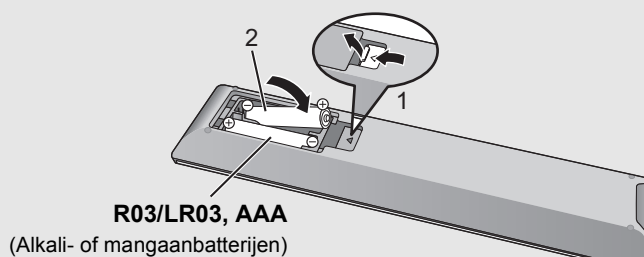

Verzorging van het toestel

Trek het netsnoer uit het stopcontact alvorens onderhoud uit te voeren. Reinig dit toestel met een zachte doek.

- Als het toestel erg vuil is, wring dan een nat gemaakte doek goed uit en veeg het vuil weg. Neem het toestel vervolgens met een zachte doek af.
- Gebruik geen oplosmiddelen, zoals benzine, verdunners, alcohol, reinigingsmiddelen voor de keuken, chemische doekjes, enz. Deze kunnen de ombouw vervormen of de coating doen afbladderen.

Snelzoekgids voor de bediening

Dit toestel

■ Voorkant

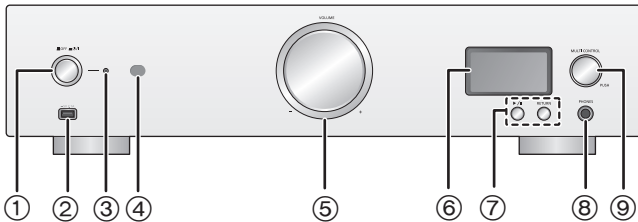

- ① **On/Off-knop toestel** [**OFF** / **ON**]
Gebruik deze knop om het toestel in en uit te schakelen.
[**OFF**] (off): Het toestel is uitgeschakeld.
[**ON**] (on): Het toestel is ingeschakeld.
- Het toestel verbruikt nog steeds een kleine hoeveelheid stroom in de off-modus. In de off-modus wordt minder stroom verbruikt. (⇒ 26)

- ② **Poort voor iPhone/iPad/iPod en USB-apparaten**
(= DC 5 V 2,1 A) (⇒ 16, 17)

- ③ **Power-controlelampje**
De kleur van het controlelampje verandert al naargelang de status van dit toestel.

Blauw	Het toestel is ingeschakeld.
Rood	Het toestel staat op de stand-by-modus.

- ④ **Afstandsbedieningssignalsensor**
Afstand: Binnen ongeveer 7 m direct ervoor
Hoek: Ong. 30° links en rechts
- ⑤ **Volumeknop**
Regel het volume van de hoofdtelefoon-set of de SE-R1. (⇒ 13)
- Het is niet mogelijk het volume te regelen van de apparaten die met de analoge of digitale audio-uitgangen verbonden zijn.
 - De snelheid waarbij het volume geregeld wordt, varieert afhankelijk van hoe snel aan de knop wordt gedraaid.
- ⑥ **Display**
- De ingangsbron, de afspelerstatus en andere informatie worden weergegeven. Controleer voor meer details onderstaande website, evenals deze gebruiksaanwijzing.
www.technics.com/support/
- ⑦ **Basisknoppen voor de bediening**

▶/ 	Afspelen/Pauze
RETURN	Keert terug naar de vorige weergave

- Druk op het toestel op [RETURN] en blijf deze ingedrukt houden om het HOME-menu weer te geven. (⇒ 13)
- ⑧ **Hoofdtelefoonbus**
Om een stekker van een hoofdtelefoon-set aan te sluiten.
- Overmatig geluidsvolume via oor- en hoofdtelefoon kan gehoorverlies veroorzaken.
 - Lange tijd luisteren op vol volume kan de gebruiker gehoorschade geven.

■ Achterkant

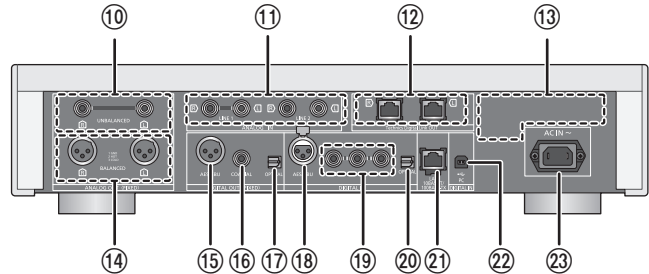

- ⑨ **Multi-bedieningsknop** (⇒ 13)
- Draai deze knop met de wijzers van de klok mee en tegen de wijzers van de klok in om de ingangsbron om te schakelen, items langs te lopen en om tijdens het afspelen te skippen.
 - Druk op de knop om een item in te stellen; druk op de knop en houd hem ingedrukt om het menu scherm binnen te gaan.
- ⑩ **Aansluitingen analoge audio-uitgang [UNBALANCED]** (⇒ 10)
- ⑪ **Aansluitingen analoge audio-ingang [LINE1][LINE2]** (⇒ 10)
- ⑫ **Systeemaansluiting [Technics Digital Link OUT]** (⇒ 9)
- ⑬ **Markering productidentificatie**
Het modelnummer wordt aangegeven.
- ⑭ **Aansluiting analoge audio-uitgang [BALANCED]** (⇒ 10)
- ⑮ **Aansluiting digitale audio-uitgang [AES/EBU]** (⇒ 11)
- ⑯ **Aansluiting digitale audio-uitgang [COAXIAL]** (⇒ 11)
- ⑰ **Aansluiting digitale audio-uitgang [OPTICAL]** (⇒ 11)
- ⑱ **Aansluiting digitale audio-ingang [AES/EBU]** (⇒ 11)
- ⑲ **Aansluitingen digitale audio-ingang [COAXIAL1][COAXIAL2][COAXIAL3]** (⇒ 11)
- ⑳ **Aansluiting digitale audio-ingang [OPTICAL]** (⇒ 11)
- ㉑ **LAN-poort [LAN]** (⇒ 14)
- ㉒ **Aansluiting digitale audio-ingang [PC]** (⇒ 19)
Om een PC, enz., aan te sluiten.
- ㉓ **AC IN-aansluiting [AC IN ~] (~)** (⇒ 12)

- Uitrusting klasse II
(De constructie van het product is dubbel geïsoleerd.)

- I Aan
- ⏻ Stand-by

Afstandsbediening

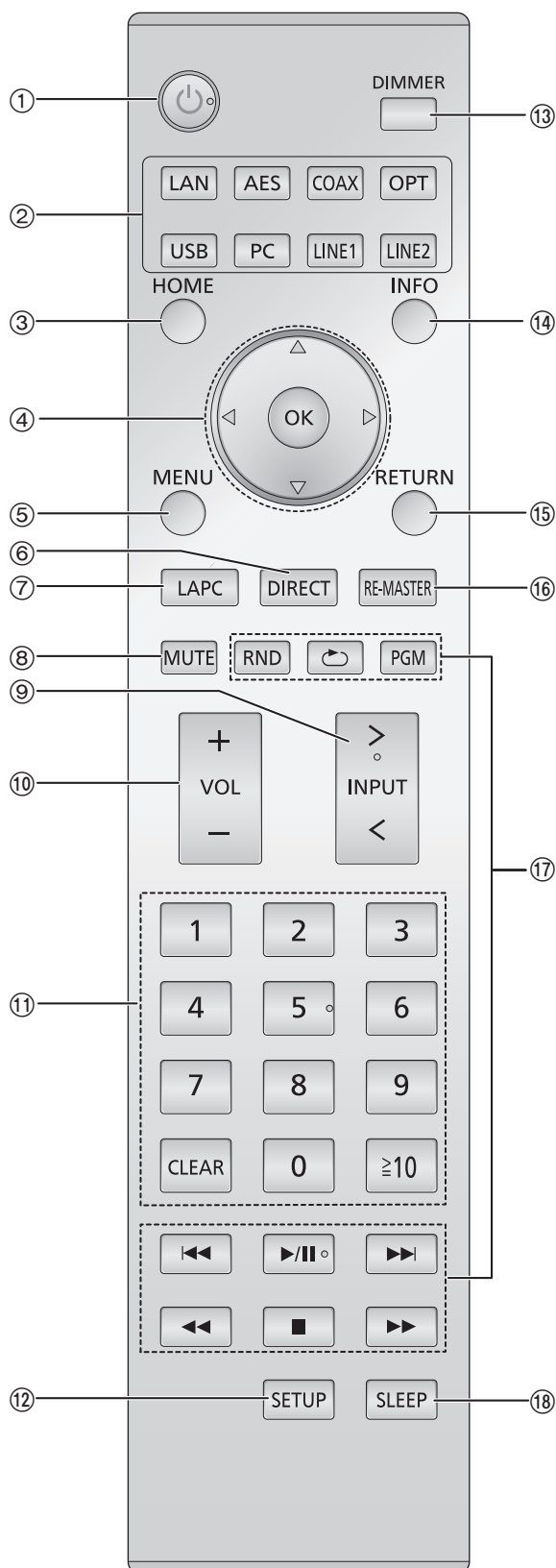

- ① **[⏻]: Stand-by/Aan schakelaar**
Indrukken om het apparaat van Aan op Stand-by te zetten of omgekeerd. Op stand-by verbruikt het apparaat nog steeds een kleine hoeveelheid stroom.
• De afstandsbediening werkt niet als het power-controlelampje uit staat.
- ② **Selecteer de ingangsbron**
- ③ **[HOME]: HOME menu weergeven**
- ④ **[▲, ▼, ◀, ▶]/[OK]: Selectie/OK**
- ⑤ **[MENU]: Gaat menu binnen (⇒ 21)**
- ⑥ **[DIRECT]: Schakelt Directe mode in/uit (⇒ 20)**
- ⑦ **[LAPC]: Meet de karakteristieken van de versterker en corrigeert de uitgabe daarvan (⇒ 12)**
- ⑧ **[MUTE]: Zet het geluid van de hoofdtelefoon-set uit of van de SE-R1 (⇒ 13)**
- ⑨ **[> INPUT <]: Selecteer de ingangsbron**
- ⑩ **[+ VOL -]: Regel het volume van de hoofdtelefoon-set of de SE-R1 (⇒ 13)**
• Het is niet mogelijk het volume te regelen van de apparaten die met de analoge of digitale audio-uitgangen verbonden zijn.
- ⑪ **Cijfertoetsen, enz.**
• Om een nummer van 2 cijfers te selecteren
Voorbeeld:
16: [≥10] → [1] → [6]
• Om een nummer van 4 cijfers te selecteren
Voorbeeld:
1234: [≥10] → [≥10] → [≥10] → [1] → [2] → [3] → [4]
• [CLEAR]: Wist de ingevoerde waarde.
- ⑫ **[SETUP]: Toont het setup-menu (⇒ 14, 20, 21, 22, 23)**
- ⑬ **[DIMMER]: Regelt de helderheid van het display, enz. (⇒ 13)**
- ⑭ **[INFO]: Informatie over het af te spelen materiaal bekijken**
Druk op deze knop om nummer, artiest, albumnaam, bestandstype, samplingfrequentie en andere informatie weer te geven.
- ⑮ **[RETURN]: Keert terug naar de vorige weergave**
- ⑯ **[RE-MASTER]: Schakelt Re-master in/uit (⇒ 20)**
- ⑰ **Basistoetsen voor de bediening van het afspelen**
- ⑱ **[SLEEP]: Instellen slaaptimer (⇒ 21)**

Vorbereidingen

- Zet alle apparatuur uit voordat u de aansluiting tot stand brengt en lees de betreffende gebruiksaanwijzing.
- Sluit het netsnoer niet aan zolang alle andere verbindingen niet voltooid zijn.
- Steek de stekker van de aan te sluiten kabels volledig naar binnen.
- Buig de kabels niet om bij scherpe hoeken.

Verbinding systeembediening met een SE-R1

- U kunt digitale audiosignalen uit dit toestel uitzenden en muziek afspelen.
- U kunt dit toestel automatisch aan de SE-R1 koppelen en ze probleemloos bedienen met de afstandsbediening. (⇒ 23)

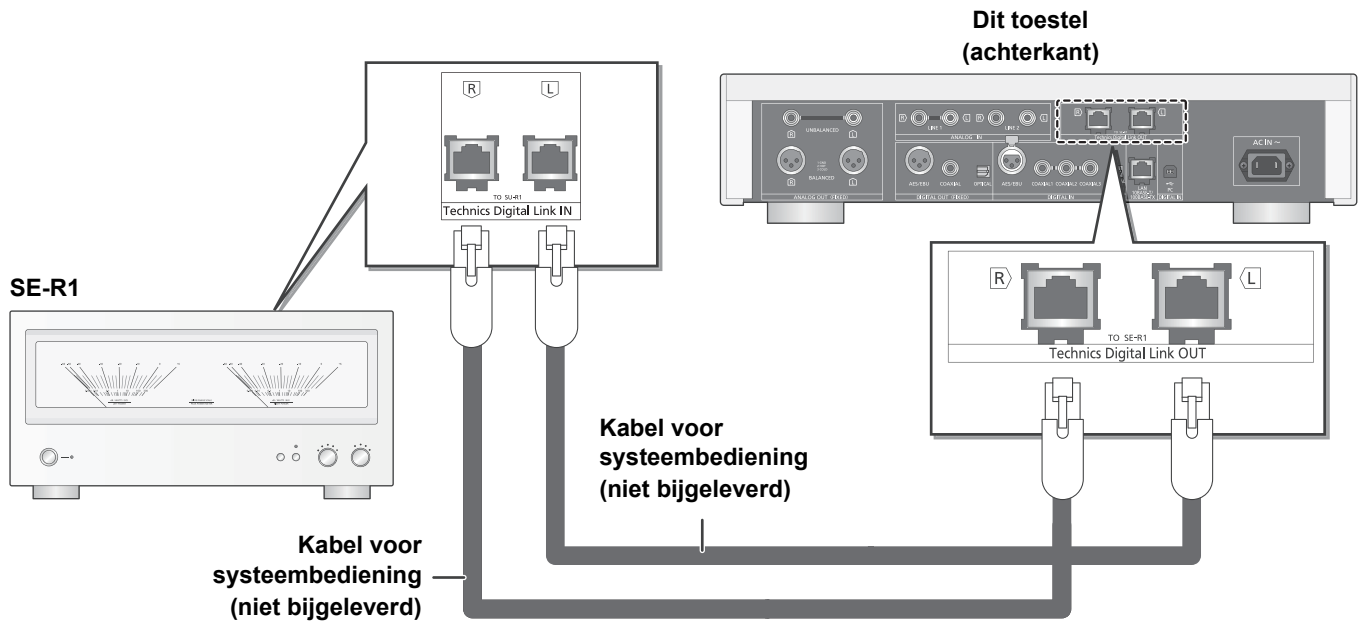

- Gebruik rechte LAN-kabels van categorie 7 of hoger (STP) als u een aansluiting op randapparatuur tot stand brengt.
- Wij bevelen aan kabels met een lengte van 3 m of korter te gebruiken.
- De systeemaansluiting en de LAN-poort zijn identiek van vorm. Zorg ervoor geen van de kabels van de systeembediening, die op de systeemaansluiting van de SE-R1 aangesloten zijn, per ongeluk op de LAN-poort aan te sluiten.
- Sluit de SE-R1 niet op een andere manier aan dan hierboven beschreven wordt.

■ Polariteit van de gebalanceerde audio-aansluitingen

Steek de kabelpennen zo naar binnen dat de polariteiten ervan bij de polariteiten van de gaten passen.

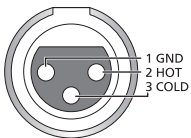

■ Afsluiten van de gebalanceerde kabels

Trek de kabels naar buiten terwijl u boven de aansluitingen op [PUSH] drukt.

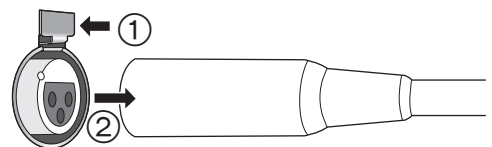

Verbinding maken met analoge audio-ingangsapparaten

U kunt analoge audiosignalen uit dit toestel uitzenden en muziek afspelen.

bijv.

Voorversterker met gebalanceerde ingangsaansluitingen

Voorversterker met ongebalanceerde ingangsaansluitingen

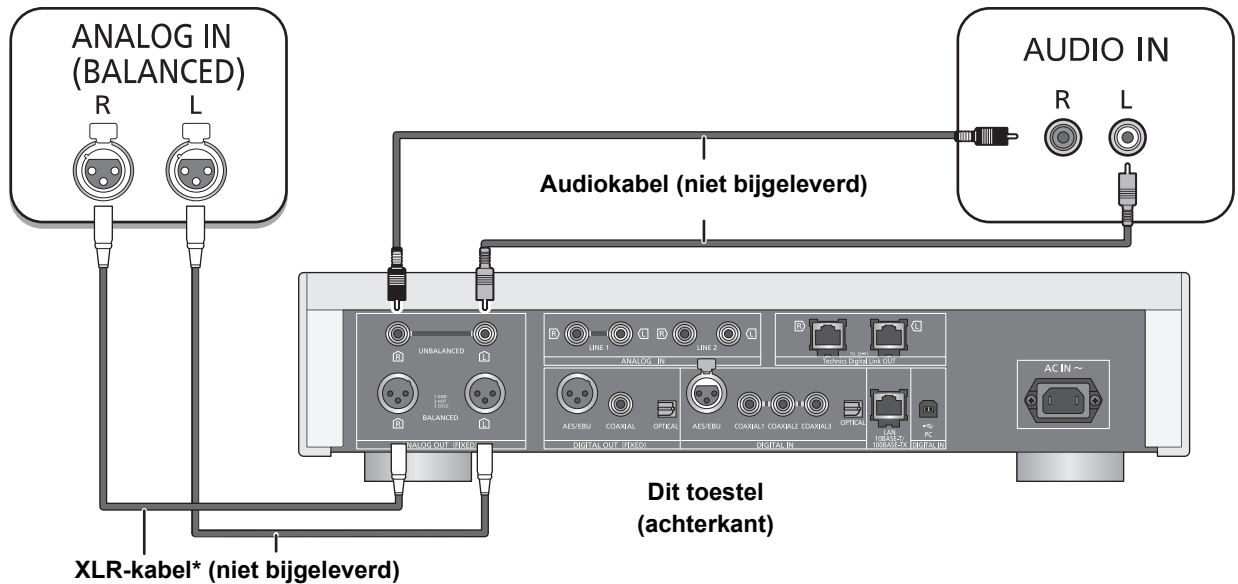

* Wij bevelen aan kabels met een lengte van 3 m of korter te gebruiken.

Verbinding maken met analoge audio-uitgangsapparaten

U kunt analoge audiosignalen naar dit toestel zenden en muziek afspelen.

bijv.

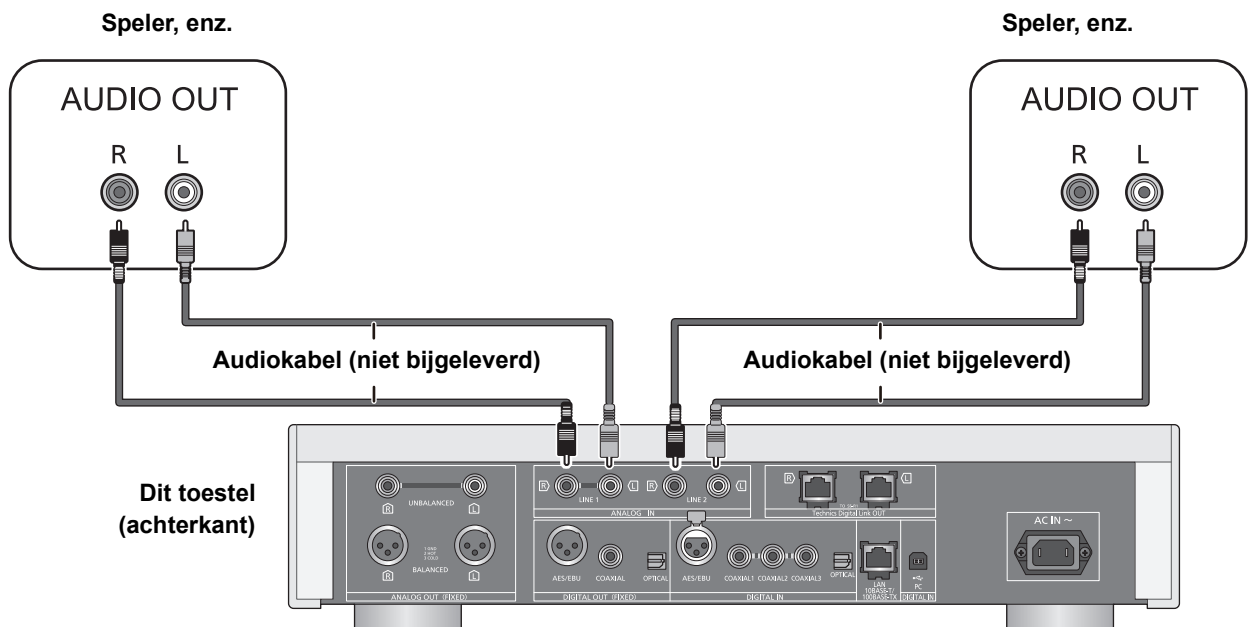

Verbinding maken met digitale audio-ingangsapparaten

U kunt digitale audiosignalen uit dit toestel uitzenden en muziek afspelen.

bijv.

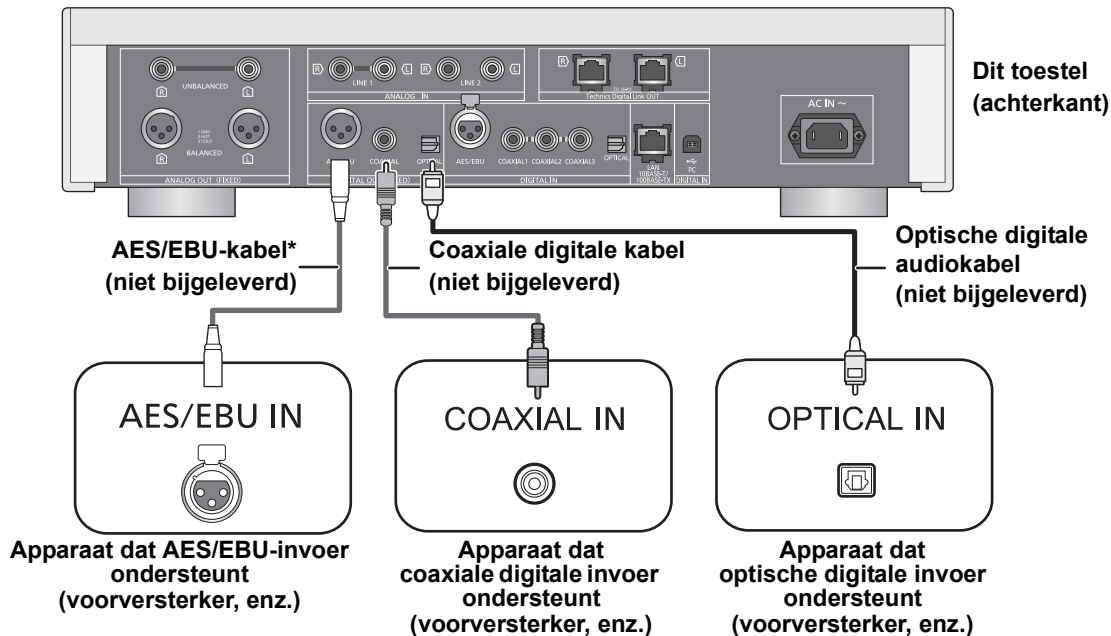

* Wij bevelen aan kabels met een lengte van 3 m of korter te gebruiken.

Verbinding maken met digitale audio-uitgangsapparaten

U kunt analoge audiosignalen naar dit toestel zenden en muziek afspelen.

bijv.

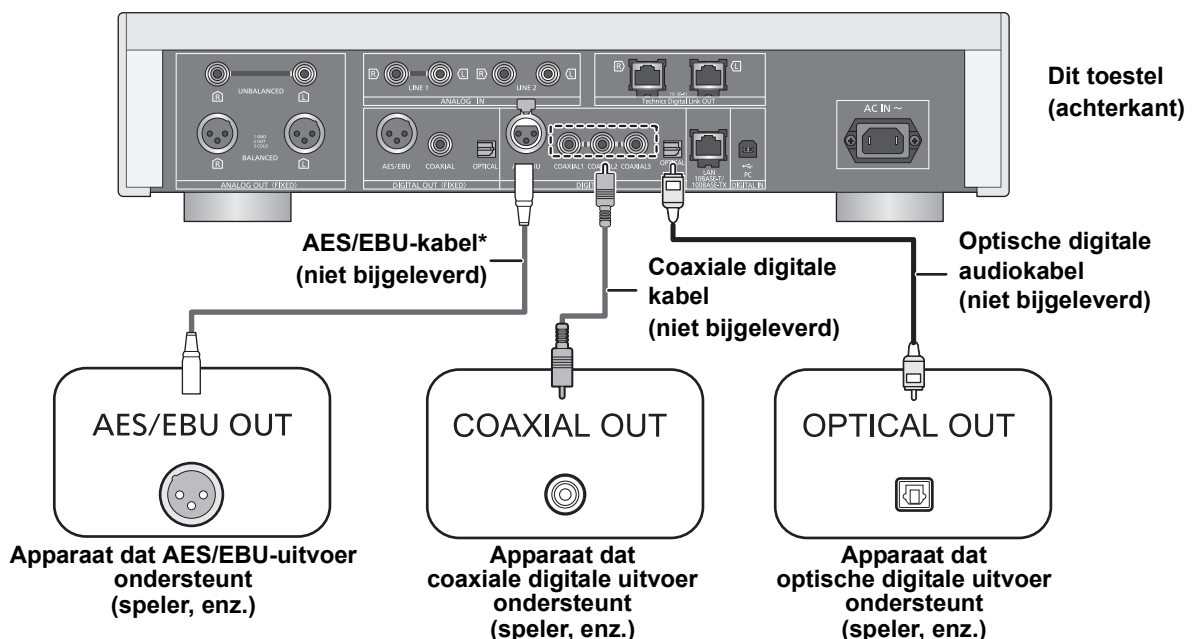

* Wij bevelen aan kabels met een lengte van 3 m of korter te gebruiken.



• De digitale audio-ingang van dit toestel ondersteunt alleen de hieronder vermelde lineaire PCM (LPCM)-signalen. Raadpleeg voor details de gebruiksaanwijzing van het aangesloten apparaat.

Ingang	Bemonsteringsfrequentie	Aantal kwantisatiebits
AES/EBU digitale ingang, Coaxiale digitale ingang	32/44, 1/48/88, 2/96/176, 4/192 kHz	16/24 bit
Optische digitale input	32/44, 1/48/88, 2/96 kHz	16/24 bit

Netsnoeraansluiting

Sluit aan nadat alle andere aansluitingen zijn gemaakt.

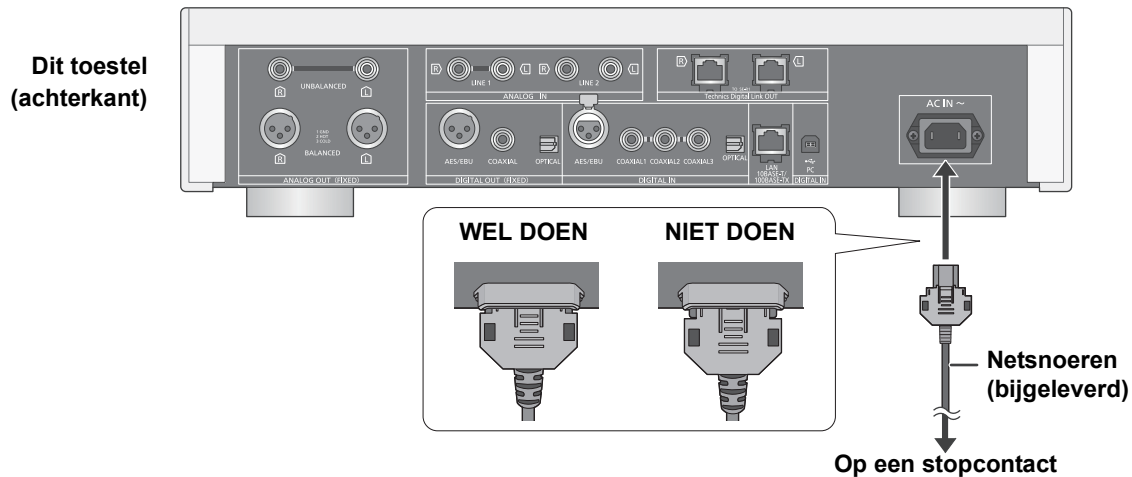

■ Afsluiten van het netsnoer van dit toestel

Trek het netsnoer naar buiten terwijl u de bovenkant en zijkanten van de connector indrukt.

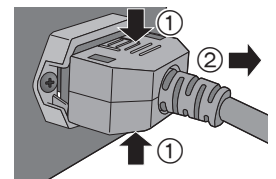

Metten van de kenmerken van de versterker en corrigeren van de uitgave daarvan

Als de SE-R1 via de systeembedieningsfunctie met dit toestel verbonden is, kunt u de bediening met de afstandsbediening van dit toestel uitvoeren.

Houd [LAPC] ingedrukt tot het LAPC-controlelampje op de SE-R1 begint te knipperen.

- De SE-R1 zal beginnen met het meten van de karakteristieken van de versterker, als deze met de luidsprekers verbonden is.



- Raadpleeg voor informatie over de bediening van SE-R1 ook de gebruiksaanwijzingen daarvan.

Basisbedieningen

Vorbereiding

- Maak de muziek gereed die u wilt afspelen.
- Schakel het aangesloten apparaat (versterker, enz.) in en verlaag het volume daarvan.

- 1 Druk de on-/off-knop van dit toestel op [MUTE].
 - Het power-controlelampje zal blauw branden.
- 2 Druk op ongeachte welke van de ingangsbronknoppen. (⇒ 8)

LAN	Verbind dit toestel met een netwerk en speel de muziek af via het netwerk af. (⇒ 15)
AES	Speelt muziek af van digitale audio-uitgangsapparaten. <ul style="list-style-type: none">• Druk op [COAX] om "COAX1"/"COAX2"/"COAX3" te selecteren.
COAX	
OPT	
USB	Speelt muziek af die opgeslagen is op een USB-apparaat of een iPhone/iPad/iPod. (⇒ 16, 17, 18)
PC	Speelt muziek af die opgeslagen is op een PC, enz. (⇒ 19)
LINE1/LINE2	Speelt muziek af van analoge audio-uitgangsapparaten.

- 3 Druk op [▲, ▼], selecteer een item en druk op [OK].
 - Als er geen andere items zijn, herhaal dan deze stap.
- 4 Afspelen starten.

■ Gebruik van de multi-bediensknop

- 1 Druk op het toestel op [RETURN] en blijf deze ingedrukt houden om het HOME-menu weer te geven.
- 2 Draai de multi-bediensknop met de wijzers van de klok mee en tegen de wijzers van de klok in om een ingangsbron te selecteren en druk vervolgens op de knop.
- 3 Draai de multi-bediensknop met de wijzers van de klok mee en tegen de wijzers van de klok in om een item te selecteren en druk vervolgens op de knop.
- 4 Afspelen starten.

Regel het volume van de hoofdtelefoon-set of de SE-R1

Verbind dit toestel en de SE-R1 met kabels voor systeembediens. (⇒ 23)

■ Het volume regelen

Druk op [+ VOL -].

- -- dB (min), -99,0 dB tot 0 dB (max)
- Als het volume van de SE-R1 geregeld wordt, zet de ingangsselectieknop op de SE-R1 dan op [DIGITAL].

■ Het geluid uitzetten

Druk op [MUTE].

- "MUTE" wordt weergegeven.
- Opnieuw indrukken om te wissen. "MUTE" wordt ook gewist als het volume geregeld wordt of als het apparaat wordt uitgeschakeld.

Helderheid van het display

De helderheid van het display en van het power-controlelampje van dit toestel kan veranderd worden.

Druk herhaaldelijk op [DIMMER].



- Als het display uitgeschakeld wordt, zal het alleen oplichten als dit toestel bediend wordt. Voordat het display opnieuw uitgeschakeld wordt, zal "Display Off" enkele seconden weergegeven worden.

Handelingen met gebruik van de speciale app "Technics Music App"

Als u de speciale app "Technics Music App" (gratis) op uw tablet/smartphone installeert, kunt u dit toestel en de SE-R1 bedienen met gebruik van een grote verscheidenheid aan functies.

Bezoek voor details:

www.technics.com/support/

Netwerkinstellingen

U kunt muziek van een iOS-apparaat (iPhone/iPad/iPod), een Android™-apparaat of een PC (Mac/Windows) naar dit toestel streamen met gebruik van het kenmerk AirPlay of DLNA. (⇒ 15, 17)

Om deze kenmerken te gebruiken, moet dit toestel gebruik maken van hetzelfde netwerk als het apparaat dat compatibel is met AirPlay of met DLNA.

Permanent bedrade LAN-verbinding

Doorgaans zal de aansluiting van een LAN-kabel de instelling al voltooien.

Dit toestel (achterkant)

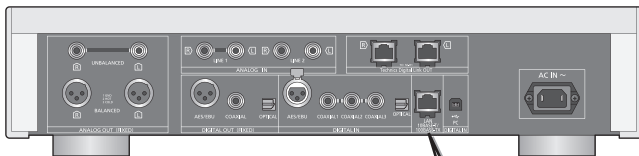

Breedband router, enz.

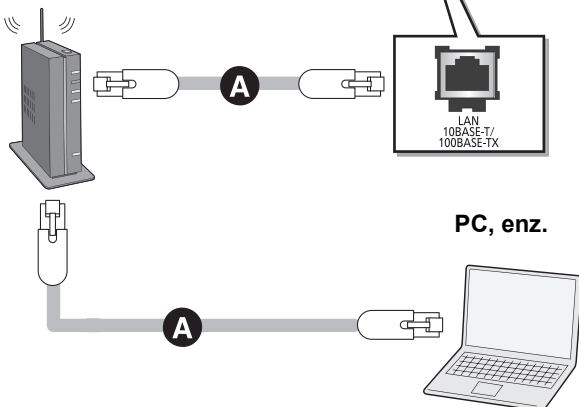

A: LAN-kabel (niet bijgeleverd)

- 1 Haal de stekker van het netsnoer uit het stopcontact.
- 2 Verbind dit toestel met een breedband router, enz., met gebruik van een LAN-kabel.
- 3 Sluit het netsnoer op dit toestel aan en druk de on/off-knop van dit toestel op [⏻/⏻]. (⇒ 12)

Uitvoeren van netwerkgerelateerde instellingen

U kunt de naam van dit toestel in het netwerkveranderen (Friendly Name*), en een specifiek IP-adres, subnet mask, default gateway, primaire DNS, enz., gebruiken.

- Speel geen muziek af terwijl u deze instellingen verandert.

- 1 Druk op [SETUP].
- 2 Druk herhaaldelijk op [▲, ▼] om "Network" te kiezen en druk vervolgens op [OK].
- 3 Selecteer de details en voer ze in.
- 4 Druk op [OK] om de instellingen toe te passen.
- 5 Druk herhaaldelijk op [RETURN] om de instellingen te verlaten.
- 6 Druk op [⏻] om het toestel op de stand-by-modus te zetten.
 - Wacht tot "Please Wait" verdwijnt.
- 7 Voer de "Permanent bedrade LAN-verbinding" uit. (⇒ links)



- Gebruik rechte LAN-kabels van categorie 7 of hoger (STP) als u een aansluiting op randapparatuur tot stand brengt.
- De LAN-poort en de systeemaansluiting zijn identiek van vorm. Zorg ervoor de LAN-kabel, die op een ander apparaat aangesloten is, zoals een breedband router, niet per ongeluk op de systeemaansluiting aan te sluiten.
- Als een kabel anders dan een LAN-kabel in de LAN-poort gestoken wordt, kan het toestel beschadigd raken.
- Als u de netwerkinstellingen verandert onmiddellijk nadat u dit toestel ingeschakeld heeft, kan het even duren voordat het instellingscherm van het netwerk weergegeven wordt.

* Controleer onderstaande website voor informatie over de Friendly Name-instelling.

www.technics.com/support/

Afspelen van muziekbestanden op de DLNA-server

U kunt muziekbestanden delen, die bewaard worden in de mediaserver met DLNA-certificatie (PC, smartphone, enz.), die op uw thuisnetwerk aangesloten is, en met dit toestel naar de inhoud ervan luisteren.

- Raadpleeg "Bestands-formaat" (⇒ 28) voor het ondersteunde formaat

Vorbereidingen

- Voltooi de netwerkinstellingen. (⇒ 14)
- Verbind het apparaat dat gebruikt moet worden met hetzelfde netwerk als dit toestel.
- Voeg de inhoud en de map toe aan de bibliotheken van de Windows Media®-speler 11 of 12, of een smartphone, enz.
 - Afspeellijst van Windows Media®-speler kan alleen de inhoud afspelen die in de bibliotheken bewaard zijn.
 - Om Windows Media®-speler voor streaming te gebruiken, moet u dit van tevoren configureren.

Afspelen van een inhoud die op de DLNA-server opgeslagen is, met bediening vanaf dit toestel

U kunt op dit toestel muziek afspelen die op de DLNA-server opgeslagen is (DMP—Digital Media Player) door de DLNA-server met dit toestel te bedienen.

1 Druk op [LAN].

- Het selectiescherm van de server zal weergegeven worden.

2 Druk op [▲, ▼] om een DLNA-server in het netwerk te selecteren en druk vervolgens op [OK].

- Het selectiescherm van de map/inhoud zal weergegeven worden.
- Mappen/inhoud kunnen in een volgorde afgespeeld worden die anders is dan de volgorde op de server, afhankelijk van de specificaties daarvan.

3 Druk op [▲, ▼], selecteer een item en druk op [OK].

- Als er geen andere items zijn, herhaal dan deze stap.

Handelingen met de afstandsbediening

Stoppen	Druk op [■].
Pauseren	Druk op [▶/]. <ul style="list-style-type: none">• Druk nog een keer om het afspelen te hervatten.
Springen	Druk op [◀◀] of [▶▶] om naar een track te springen. <ul style="list-style-type: none">• Als u tijdens pauze op een van deze knoppen drukt, zal het afspelen opnieuw van start gaan.
Zoeken	Tijdens afspelen of pauseren, druk op [◀◀] of [▶▶] en houdt deze ingedrukt.

■ Afspelen willekeurig herhalen

Druk op [RND].

Iedere keer dat u op de knop drukt:

On	Alle nummers in een map worden willekeurig herhaald. <ul style="list-style-type: none">• "RND ↻" wordt weergegeven.
Off	Schakelt de willekeurige herhaalmodus uit.

■ Afspelen herhalen

Druk op [↻].

Iedere keer dat u op de knop drukt:

1-Track	Speelt alleen de geselecteerde track af. <ul style="list-style-type: none">• "1 ↻" wordt weergegeven.
All	Alle nummers in een map worden herhaald. <ul style="list-style-type: none">• "↻" wordt weergegeven.
Off	Schakelt de herhaalmodus uit.

Afspelen van een inhoud die op de DLNA-server opgeslagen is, met bediening vanaf een DMC

Door een apparaat te bedienen dat compatibel is met DMC (Digital Media Controller) kunt u op dit toestel muziek afspelen die opgeslagen is op de DLNA-server (DMR—Digital Media Renderer).

1 Druk de on-/off-knop van dit toestel op [⏻/⏪].

2 Bedien het DMC-compatibele apparaat en stel het in verbinding met dit toestel.

- De naam van dit toestel zal weergegeven worden als "Technics SU-R1A _ _ _ _ _"*1, 2.
- Raadpleeg voor details over het gebruik van DMC-compatibele apparatuur de gebruiksaanwijzing van de apparatuur of van de software.



- U kunt willekeurig herhaaldelijk afspelen niet gebruiken in combinatie met andere afspeelmodussen.
- Wanneer u de DMC bedient, zal het afspelen van andere audiobronnen stoppen en zal de DLNA-uitgang de prioriteit hebben.
- Al naargelang de inhoud en de aangesloten apparatuur kan het zijn dat bedienen of afspelen niet mogelijk is.

*1 " _ " duidt op een cijfer dat voor iedere reeks uniek is.

*2 De apparaatnaam kan veranderd worden bij "Uitvoeren van netwerk gerelateerde instellingen". (⇒ 14)

Gebruik van iPhone/iPad/iPod

Verbind uw iPhone/iPad/iPod en u kunt muziek afspelen die op een iPhone/iPad/iPod opgeslagen is, of de iPhone/iPad/iPod opladen.

■ Compatibele iPhone/iPad/iPod

iPhone 6 Plus / iPhone 6 / iPhone 5s / iPhone 5c / iPhone 5 / iPhone 4s / iPhone 4 / iPhone 3GS / iPhone 3G
iPad Air / iPad (3e en 4e generatie) / iPad 2 / iPad / iPad mini met Retina display / iPad mini
iPod touch (2e tot 5e generatie)
iPod nano (3e tot 7e generatie)

(per september 2014)



- De compatibiliteit is afhankelijk van de softwareversie. Maak een update van uw iPhone/iPad/iPod naar de laatste software voordat u deze met dit toestel gebruikt.
- Houd u er rekening mee dat Panasonic zich niet aansprakelijk stelt voor het verlies van gegevens en/of informatie.
- Sluit de volgende modellen niet op de poort aan:
 - iPod classic, iPod [4e (kleurendisplay) en 5e (video) generatie], iPod nano (1e generatie)Er kan onverwacht gedrag optreden.
- De resultaten van de bediening kunnen variëren, afhankelijk van de modellen iPhone/iPad/iPod of de iOS-versie.

Een iPhone/iPad/iPod verbinden

Als u een iPhone/iPad/iPod aansluit, gebruik dan de daarvoor bestemde USB-kabel (niet bijgeleverd).

bijv.

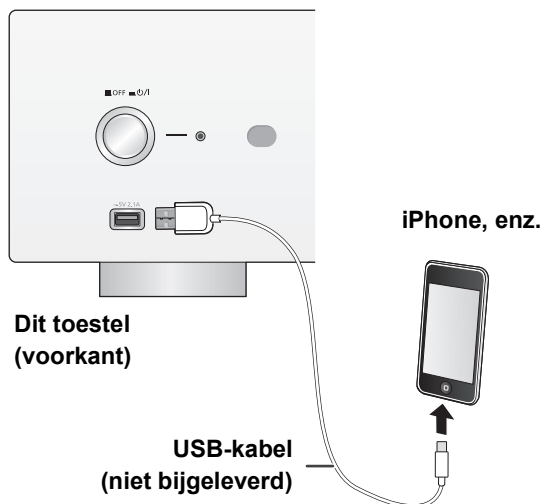

Luisteren naar muziek die op een iPhone/iPad/iPod opgeslagen is

- 1 Verbind de iPhone/iPad/iPod met het toestel.
- 2 Druk op [USB].
- 3 Afspelen starten.

Handelingen met de afstandsbediening

Stoppen	Druk op [■].
Pauzeren	Druk op [▶/]. <ul style="list-style-type: none">• Druk nog een keer om het afspelen te hervatten.
Springen	Druk op [◀◀] of [▶▶] om naar een track te springen.
Zoeken	Tijdens afspelen of pauzeren, druk op [◀◀] of [▶▶] en houdt deze ingedrukt.



- Het zou nodig kunnen zijn het album, de artiest, enz. op de iPhone/iPad/iPod te moeten selecteren.
- Afhankelijk van de modellen iPhone/iPad/iPod kan het zijn dat bediening met de afstandsbediening niet mogelijk is.

Opladen van een iPhone/iPad/iPod

Als het toestel ingeschakeld is, gaat het opladen van start als een iPhone/iPad/iPod met dit toestel verbonden wordt.

- Opladen is niet mogelijk als dit toestel uitgeschakeld is.
- Controleer of het toestel ingeschakeld is wanneer u het opladen start.
 - Als een iPhone/iPad/iPod met een lege batterij opgeladen wordt, schakel dit toestel dan niet op de stand-by-modus zolang de iPhone/iPad/iPod niet werkzaam is.
- Controleer de iPhone/iPad/iPod om te kijken of de batterij volledig geladen is. Is hij eenmaal volledig geladen, verwijder dan de iPhone/iPad/iPod.
- Het laden stopt wanneer de batterij volledig geladen is. De batterij zal vanzelf leegraken.

Gebruik van AirPlay

AirPlay werkt met iPhone, iPad en iPod touch met iOS 4.3.3 of nieuwer, Mac met OS X Mountain Lion of nieuwer en PC met iTunes 10.2.2 of nieuwer.

Naar muziek luisteren met AirPlay

Vorbereidingen

- Voltooi de netwerkinstellingen. (⇒ 14)
- Verbind het iOS-apparaat of de PC met hetzelfde netwerk als dit toestel.

1 **iOS device** : Start de "Music" (of iPod) app.

PC : Start "iTunes".

2 Selecteer "Technics SU-R1A _____"*1, 2 vanuit de AirPlay -icoon.

- Controleer het volume voordat u het afspelen start (als AirPlay voor het eerst gebruikt wordt, kan het volume op de maximuminstelling staan).

3 Afspelen starten.

- Het afspelen zal met een korte vertraging van start gaan.

Handelingen met de afstandsbediening

Stoppen	Druk op [■].
Pauzeren	Druk op [▶/]. • Druk nog een keer om het afspelen te hervatten.
Springen	Druk op [◀◀] of [▶▶] om naar een track te springen.



- Het afspelen van andere audiobronnen zal stoppen en het AirPlay afspelen zal voorrang krijgen.
- De veranderingen van het volume op de iOS-apparatuur of iTunes zullen op dit toestel toegepast worden (Raadpleeg iTunes Help voor de vereiste instellingen van iTunes).
- Met sommige iOS en iTunes-uitvoeringen is het misschien niet mogelijk om het AirPlay afspelen te herstarten als de keuzeschakelaar veranderd wordt of als het toestel wordt uitgeschakeld, tijdens het afspelen van AirPlay. Selecteer in dit geval een ander apparaat in de AirPlay-icoon van de Muziek-app of iTunes en selecteer dit toestel vervolgens opnieuw als de uitgangsluidsprekers.
- AirPlay zal niet werken als video's op iTunes afgespeeld worden.

*1 " _ " duidt op een cijfer dat voor iedere reeks uniek is.

*2 De apparaatnaam kan veranderd worden bij "Uitvoeren van netwerk gerelateerde instellingen". (⇒ 14)

Gebruik van USB-apparatuur

U kunt muziek afspelen die op een USB-apparaat opgeslagen is.

- Dit apparaat garandeert niet dat alle USB-apparaten aangesloten kunnen worden.
- FAT16 en FAT32 bestandssystemen worden ondersteund.
- Dit toestel ondersteunt USB 2.0 high speed.
- Het kan zijn dat USB-apparatuur niet door dit toestel herkend wordt als deze apparatuur aangesloten is met gebruik van:
 - een USB-hub
 - een USB-verlengsnoer
- Het is niet mogelijk USB-kaartlezers/schrijvers te gebruiken.
- Dit toestel kan geen muziek op een USB-apparaat opnemen.
- Raadpleeg "Bestands-formaat" (⇒ 28) voor het ondersteunde formaat

Luisteren naar muziek die op een USB-apparaat opgeslagen is

1 Verbind het USB-apparaat met het toestel.

bijv.

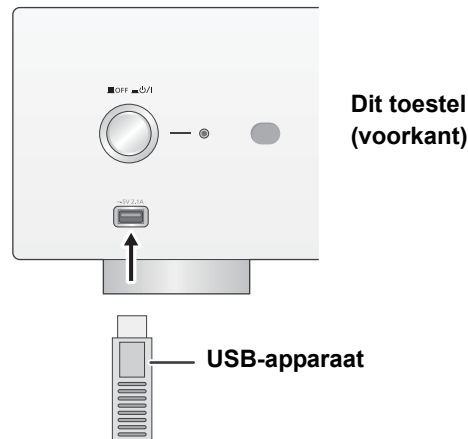

2 Druk op [USB].

3 Druk op [▲, ▼], selecteer een item en druk op [OK].

- Als er geen andere items zijn, herhaal dan deze stap.

Handelingen met de afstandsbediening

Stoppen	Druk op [■].
Pauzeren	Druk op [▶/]. • Druk nog een keer om het afspelen te hervatten.
Springen	Druk op [◀◀] of [▶▶] om naar een track te springen. • Als u tijdens pauze op een van deze knoppen drukt, zal het afspelen opnieuw van start gaan.
Zoeken	Tijdens afspelen of pauzeren, druk op [◀◀] of [▶▶] en houdt deze ingedrukt. • Het kan zijn dat deze bediening voor sommige formaten niet beschikbaar is.

■ Afspelen willekeurig herhalen

Druk op [RND].

Iedere keer dat u op de knop drukt:

On	Alle nummers in een map worden willekeurig herhaald. • “RND ↺” wordt weergegeven.
Off	Schakelt de willekeurige herhaalmodus uit.

■ Afspelen herhalen

Druk op [↺].

Iedere keer dat u op de knop drukt:

1-Track	Speelt alleen de geselecteerde track af. • “1 ↺” wordt weergegeven.
All	Alle nummers in een map worden herhaald. • “↺” wordt weergegeven.
Off	Schakelt de herhaalmodus uit.



- U kunt willekeurig herhaaldelijk afspelen niet gebruiken in combinatie met andere afspeelmodussen.
- U kunt herhaaldelijk afspelen gebruiken in combinatie met programma afspelen.

Programma afspelen

Met deze functie kunt u maximaal 24 muzieknummers programmeren.

Vorbereidingen

- Het is niet mogelijk nummers te programmeren door mappen te verplaatsen. Verplaats alle nummers die u wilt programmeren van tevoren naar een aparte map.

- 1 Druk in de stopmodus op [PGM].
 - “Program Mode” zal weergegeven worden.
- 2 Druk op [OK] om het programmeerscherm weer te geven.
- 3 Druk op [▲, ▼] om het gewenste nummer te selecteren.
- 4 Druk op [OK].
 - Herhaal stappen 3 tot 4 als u andere tracks wilt programmeren.
- 5 Druk op [▶/||] als u het afspelen wilt starten.
 - Druk, om naar het scherm van de “Program Mode” terug te keren, op [■].

Handelingen met de afstandsbediening

Stoppen	Druk op [■]. <ul style="list-style-type: none">• De geprogrammeerde inhoud wordt gehandhaafd.
Controleer de geprogrammeerde volgorde	Druk op [◀, ▶] in de stand Stop. <ul style="list-style-type: none">• Druk, om naar het scherm van de “Program Mode” terug te keren, op [RETURN].
Voeg tracks toe	Voer stappen 3 tot 4 in de stopmodus uit.
Programma-functie annuleren	Druk op [CLEAR] in de stand Stop. <ul style="list-style-type: none">• Het is niet mogelijk het gewenste geprogrammeerde nummer te selecteren en te wissen.
De laatste track wissen	<ol style="list-style-type: none">① Druk op [PGM] in de stand Stop.<ul style="list-style-type: none">• “Program Clear” wordt getoond.② Druk op [▲, ▼] om “Yes” te kiezen en druk vervolgens op [OK].<ul style="list-style-type: none">• Het programmeergeheugen zal gewist worden.



- De geprogrammeerde inhoud zal gehandhaafd blijven zolang de ingangsbron op “USB” staat.
- Het programmeergeheugen zal gewist worden:
 - Als het USB-apparaat wordt afgesloten.
 - Als het toestel op de stand-by of off-modus gezet wordt.
- U kunt programma afspelen gebruiken in combinatie met herhaaldelijk afspelen.

Gebruik van een PC, enz.

U kunt met een USB-kabel de digitale audio-ingang [PC] met een PC, enz., verbinden en met dit toestel muziek op de PC, enz., afspelen.

- Raadpleeg "Bestands-formaat" (⇒ 28) voor het ondersteunde formaat

Verbinding maken met een PC

Volg onderstaande stappen alvorens verbinding met een PC te maken.

- Raadpleeg het volgende voor de aanbevolen versies besturingssystemen voor uw PC.
 - Windows Vista, Windows 7, Windows 8, Windows 8.1
 - OS X 10.7, 10.8, 10.9, 10.10
- ① Download de speciale driver en installeer deze op de PC. (alleen voor Windows besturingssystemen)
Download de driver van onderstaande website en installeer deze.
www.technics.com/support/
- ② Download en installeer de speciale app "Technics Audio Player" (gratis) op uw PC. (Gemeenschappelijk voor zowel Windows besturingssysteem als OS X)
Download de app van onderstaande website en installeer deze.
www.technics.com/support/

(per november 2014)

Luisteren naar audio uit een PC, enz.

1 Haal de stekker van het netsnoer uit het stopcontact.

2 Verbind dit toestel met een PC, enz.

bijv.

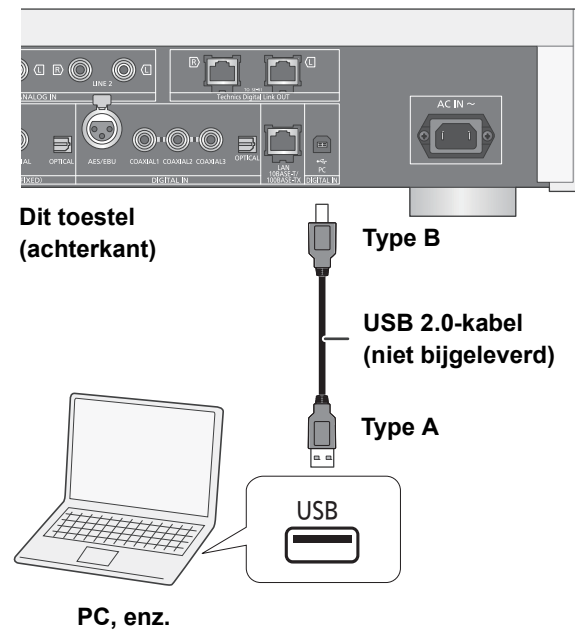

3 Sluit het netsnoer op dit toestel aan en druk de on/off-knop van dit toestel op []. (⇒ 12)

4 Druk op [PC].

5 Bedien de PC, enz., voor het afspelen.

Geluidsinstelling

De volgende geluidseffecten kunnen toegevoegd worden aan de audio output.

Naar een meer natuurlijk klinkend geluid luisteren (Re-master)

Het re-masteren vergroot de weergaveband en verwerft een hogere bitdiepte voor de weergave van een natuurlijk en expansief geluid dat dicht bij de originele muziek staat.

- De fabrieksinstelling is "Off".

Druk op [RE-MASTER] om "On"/"Off" te selecteren.

Direct modus

Dit toestel kan ingangssignalen via het kortst mogelijke pad uitzenden, zonder deze zijn digitale signaalprocessor (DSP) te laten passeren. Hierdoor wordt een betrouwbare hogekwaliteitsweergave van het oorspronkelijke geluid mogelijk.

- De fabrieksinstelling is "Off".

Druk op [DIRECT] om "On"/"Off" te selecteren.

Instellen van de sampling-frequentie

U kunt een bovenlimiet op het bereik van de uitgangssamplingfrequentie instellen. Houd er echter rekening mee dat het bereik dat verwerkt kan worden verschilt, afhankelijk van de versterker of de D/A-omzetter. Raadpleeg voor details de gebruiksaanwijzing van het verbonden apparaat.

- De fabrieksinstelling is "32kHz-192kHz".

Vorbereidingen

- Zet "Digital Output" op "On".

1 Druk op [SETUP].

2 Druk herhaaldelijk op [▲, ▼] om "D.Output fs" te kiezen en druk vervolgens op [OK].

3 Druk op [▲, ▼], selecteer een item en druk op [OK].

- U kunt een sampling-frequentie van 96 kHz of 192 kHz selecteren.

Minimaliseert audiovervorming

Als geluidsvervorming optreedt terwijl de analoge audio-ingangen gebruikt worden, zet deze verzwakker dan op "On".

- De fabrieksinstelling is "Off".

1 Druk op [SETUP].

2 Druk herhaaldelijk op [▲, ▼] om "Attenuator" te kiezen en druk vervolgens op [OK].

3 Druk op [▲, ▼] om "LINE1" of "LINE2" te selecteren.

4 Druk op [◀, ▶] om "On" te kiezen en druk vervolgens op [OK].

Audio-uitgang uitschakelen

Door de audio-uitgang van ongebruikte aansluitingen uit te schakelen, wordt ruis geminimaliseerd en is het mogelijk om met een hogere audiokwaliteit af te spelen.

- De fabrieksinstelling is "On".

1 Druk op [SETUP].

Om de digitale audio-uitgang uit te schakelen:

Druk herhaaldelijk op [▲, ▼] om "Digital Output" te kiezen en druk vervolgens op [OK].

Om de analoge audio-uitgang uit te schakelen:

Druk herhaaldelijk op [▲, ▼] om "Analog Output" te kiezen en druk vervolgens op [OK].

Om de uitgang van de systeemaansluiting uit te schakelen (SE-R1):

Druk herhaaldelijk op [▲, ▼] om "Digital Link" te kiezen en druk vervolgens op [OK].

2 Druk op [▲, ▼] om "Off" te kiezen en druk vervolgens op [OK].

- Selecteer "On" om de uitgang weer in te schakelen.



- Afhankelijk van de muziekbron die u afspeelt, kan het zijn dat de toegepaste instelling minder doeltreffend is.
- Afhankelijk van de muziekbron die u afspeelt, is het misschien niet mogelijk de gewenste audiokwaliteit en geluidsveldeffect te verkrijgen. Schakel deze functie in dergelijke gevallen uit.
- Noch de Re-master modus noch de Direct modus kunnen op "On" gezet worden.
- Als "Digital Output", "Analog Output" en "Digital Link" op "Off" gezet zijn, zal geen geluid uitgegeven worden.
- Als een hoofdtelefoonstekker aangesloten is, is het niet mogelijk de analoge audio-uitgang uit te schakelen, zelfs als "Analog Output" op "Off" gezet is.
- Het kan even duren om audio uit te geven als u de audiokwaliteit afgesteld heeft.

Overige

Slaaptimer

De sleep-timer kan het toestel na een ingestelde tijd op de stand-by-modus schakelen.

Druk op [SLEEP].

Iedere keer dat u op de knop drukt:

"30 minutes" → "60 minutes" → "90 minutes" → "120 minutes"
↑ "Off" ←



- U kunt de wekker ook instellen door "SLEEP" te selecteren met gebruik van het menuscherm.

Auto off-functie

Dit toestel is ontworpen om het eigen stroomverbruik te reduceren en energie te besparen. Het toestel zal automatisch op de stand-by-modus gezet worden als er gedurende ongeveer 20 minuten geen geluid is en het niet gebruikt wordt.

- De fabrieksinstelling is "On".

Om deze functie te annuleren

1 Druk op [SETUP].

2 Druk herhaaldelijk op [▲, ▼] om "AUTO OFF" te kiezen en druk vervolgens op [OK].

3 Druk op [▲, ▼] om "Off" te kiezen en druk vervolgens op [OK].



- De audio off-functie werkt zelfs als u dit toestel uit- en weer inschakelt, tenzij u de functie uitschakelt.

Updaten van Firmware

Af en toe zal Panasonic bijgewerkte firmware uitgeven voor dit apparaat dat een toevoeging of een verbetering kan vormen op de manier een eigenschap werkt. Deze bijwerkingen zijn gratis beschikbaar.

- Raadpleeg de volgende website voor informatie over de update (nieuwe of verbeterde kenmerken).
www.technics.com/support/firmware/

Vorbereidingen

- Verbind dit toestel met het netwerk. (⇒ 14)
 - Zorg ervoor dat het netwerk verbinding met het internet maakt.

- 1 Druk op [SETUP].
- 2 Druk herhaaldelijk op [▲, ▼] om “F/W Update” te kiezen en druk vervolgens op [OK].
- 3 Druk op [▲, ▼] om “Yes” te kiezen en druk vervolgens op [OK].

Sluit het netsnoer niet af en druk de on/off-knop van het toestel niet op [■ OFF] terwijl een van de volgende berichten weergegeven wordt.

“Linking” of “Updating”

- Tijdens het update-proces kunnen geen andere handelingen uitgevoerd worden.

- Als het updaten met succes voltooid is, wordt “Success” weergegeven.

- 4 Nadat “Success” weergegeven is, sluit u het netsnoer af en sluit u het na 3 minuten weer aan.



- Als er geen updates zijn, wordt na stap 3 “No Need” weergegeven.
- Het downloaden zal enige minuten vergen. Het zou langer kunnen duren of helemaal niet kunnen werken, afhankelijk van de verbindingssomgeving.

■ De firmware-versie en het modelnummer controleren

- 1 Druk op [SETUP].
- 2 Druk herhaaldelijk op [▲, ▼] om “F/W Version” te kiezen en druk vervolgens op [OK].
 - Druk op [OK] om te verlaten.

Code afstandsbediening

Als andere apparatuur op de bijgeleverde afstandsbediening reageert, verander dan de code van de afstandsbediening.

- De fabrieksinstelling is “Mode 1”.

Richt de afstandsbediening op dit toestel en druk op [OK] en de numerieke knop, gedurende minstens 4 seconden.

- Als de code van de afstandsbediening veranderd is, zal de nieuwe code enkele seconden op het display weergegeven worden.

[OK] + [1]	Zet de code op “Mode 1”
[OK] + [2]	Zet de code op “Mode 2”

Veranderen van de karaktercodering

U kunt de karaktercodering van de namen van nummers, artiesten en andere informatie veranderen als deze niet weergegeven worden zoals dat zou moeten.

- De fabrieksinstelling is “Type 1(日本)”.

- 1 Druk op [SETUP].
- 2 Druk herhaaldelijk op [▲, ▼] om “E Asian Character” te kiezen en druk vervolgens op [OK].
- 3 Druk op [▲, ▼] om “Type 1(日本)”/“Type 2(简体字)” te kiezen en druk vervolgens op [OK].

Type 1(日本)	Er wordt prioriteit gegeven aan Japans.
Type 2(简体字)	Er wordt prioriteit gegeven aan (vereenvoudigd) Chinees.

Verhelpen van ongemakken

Gebruik van de systeembedieningsfunctie

U kunt dit toestel automatisch aan de SE-R1 koppelen en ze probleemloos bedienen met de afstandsbediening.

Vorbereidingen

- ① Verbind dit toestel en de SE-R1 met kabels voor systeembediening. (⇒ 9)
- ② Zet de ingangskeuzeknop op de SE-R1 op [DIGITAL].
- ③ Druk de on/off-knop op dit toestel en SE-R1 op [■⏻/|].
- ④ Als "Digital Link" op "Off" gezet is, zet deze instelling dan op "On".

■ Dit toestel en SE-R1 gelijktijdig op on/stand-by schakelen

- Als u de afstandsbediening op dit toestel richt en op [⏻] drukt wanneer dit toestel en de SE-R1 op de stand-by-modus staan, zullen dit toestel en de SE-R1 gelijktijdig ingeschakeld worden.
- Als u de afstandsbediening op dit toestel richt en op [⏻] drukt wanneer dit toestel en SE-R1 ingeschakeld zijn, zullen dit toestel en SE-R1 gelijktijdig de stand-by-modus binnengaan.

■ Meten van de kenmerken van de versterker en corrigeren van de uitgave daarvan

U kunt bedienen met gebruik van de afstandsbediening van dit toestel.

■ Afstellen van Bass/Middle/Treble

U kunt de toon van de SE-R1 op dit toestel afstellen. Ieder toonbereik (Bass/Middle/Treble) kan afgesteld worden.

- 1 Druk op [SETUP].
- 2 Druk herhaaldelijk op [▲, ▼] om "Tone Control" te kiezen en druk vervolgens op [OK].
- 3 Druk op [▲, ▼] om "On (adjustment)" te kiezen en druk vervolgens op [OK].
- 4 Druk op [▲, ▼] om "BASS" (lage tonen), "MID" (midentonen) of "TREBLE" (hoge tonen) te selecteren.
- 5 Druk op [◀, ▶] om het niveau te regelen en druk vervolgens op [OK].
 - Ieder niveau kan afgesteld worden tussen "−10" en "+10".



- Raadpleeg voor informatie over de bediening van SE-R1 ook de gebruiksaanwijzingen daarvan.

Voer eerst de onderstaande controles uit voordat u het apparaat laat repareren. Als u twijfelt aan het resultaat van enkele controles, of als de oplossingen die door de volgende gids worden voorgesteld het probleem niet verhelpen, neem dan contact op met uw verkoper voor advies.

Warmteopbouw van dit toestel.

- Dit toestel wordt warm als het lang gebruikt wordt. Dit is geen reden tot ongerustheid

Heeft u de meest recente firmware geïnstalleerd?

- Panasonic is constant bezig met het verbeteren van de firmware van het toestel om ervoor te zorgen dat onze klanten kunnen genieten van de laatste technologie. (⇒ 22)

Alle instellingen opnieuw op de fabrieksinstellingen zetten

Verricht een reset van het geheugen als de volgende situaties optreden:

- Er is geen reactie als op de knoppen gedrukt wordt.
- U wilt de geheugeninhouden wissen en resetten.

- ① Druk op [SETUP].
- ② Druk herhaaldelijk op [▲, ▼] om "Initialization" te kiezen en druk vervolgens op [OK].
- ③ Druk op [▲, ▼] om "Yes" te kiezen en druk vervolgens op [OK].
- ④ Druk op [▲, ▼] om "Yes" te kiezen en druk vervolgens opnieuw op [OK].

Algemeen

Het is mogelijk, dat tijdens de weergave een "zoemgeluid" te horen is.

- Er bevindt zich een netsnoer of fluorescent licht vlakbij de kabels. Houd andere apparatuur en snoeren verwijderd van de kabels van dit toestel.

Geen geluid.

- Controleer het volume van het aangesloten apparaat (versterker, enz.).
- Controleer of de kabelverbindingen naar de aansluitingen van in- en uitgang onjuist zijn. Als dat zo is, schakel dit toestel dan uit en sluit de kabels opnieuw correct aan.
- Controleer of de correcte ingangsbron geselecteerd is.
- Steek de stekker van de aan te sluiten kabels volledig naar binnen.
- Als zowel de "Digital Output", "Analog Output" als de "Digital Link" op "Off" gezet zijn, zal geen geluid uitgegeven worden. Verander de instelling van de te gebruiken uitgang in "On". (⇒ 20)
- Het afspelen van multi-kanaal inhoud wordt niet ondersteund.
- De digitale audio-ingangen van dit toestel kunnen alleen lineaire PCM (LPCM)-signalen detecteren. Raadpleeg voor details de gebruiksaanwijzing van het aangesloten apparaat.

Het geluid wordt onderbroken.

- Afhankelijk van uw omgeving kan de audio tijdens het afspelen worden onderbroken. Controleer de gebruiksaanwijzing van het verbonden apparaat en de verbinding van het apparaat.

Het afspelen start niet.

- Afhankelijk van uw omgeving of de verbonden apparaten kan dit enige tijd duren.

De systeembedieningsfunctie werkt niet.

- Verbind de kabels met de passende LR-aansluitingen op dit toestel en de SE-R1.

Het toestel wordt automatisch uitgeschakeld.

- Is de auto off-functie ingeschakeld? (⇒ 21)

AirPlay/DLNA

Het lukt niet een verbinding met het netwerk te maken.

- Bevestig de netwerkverbinding en instellingen. (⇒ 14)

Het lukt niet om een verbinding met het toestel te maken.

- Zorg ervoor dat de multicast-functie op de draadloze router vrijgegeven is.
- Zorg ervoor dat het apparaat en het toestel op hetzelfde netwerk aangesloten zijn. (⇒ 14)
- Verbind het compatibele apparaat opnieuw met het netwerk en verbind het vervolgens weer met dit toestel.
- Schakel dit toestel uit en in en maak vervolgens weer verbinding met dit toestel.

Het afspelen start niet.

Het geluid wordt onderbroken.

- Het gelijktijdige gebruik met andere 2,4 GHz-apparatuur, zoals magnetrons, draadloze telefoons, enz., kan onderbrekingen van de verbinding veroorzaken. Vergroot de afstand tussen dit toestel en deze apparaten.
- Als diverse draadloze apparaten gelijktijdig gebruik maken van hetzelfde draadloze netwerk als dit toestel, probeer de andere apparaten dan uit te schakelen of reduceer het gebruik wat ze van het draadloze netwerk maken.
- Als het afspelen stopt, controleer dan de afspelerstatus op het apparaat.

iPhone/iPad/iPod

Kan niet werken.

- Selecteer "USB" als de ingangsbron.
- Controleer of de iPhone/iPad/iPod correct aangesloten is.
- Sluit de iPhone/iPad/iPod opnieuw aan of probeer de iPhone/iPad/iPod te herstarten.
- De batterij van de iPhone/iPad/iPod is leeg. Laad de iPhone/iPad/iPod en probeer het opnieuw.

De iPhone/iPad/iPod wordt niet geladen.

- Controleer of het toestel ingeschakeld is wanneer u het opladen start.
 - Als een iPhone/iPad/iPod met een lege batterij opgeladen wordt, schakel dit toestel dan niet op de stand-by-modus zolang de iPhone/iPad/iPod niet werkzaam is.

USB

De USB-drive of diens inhoud kunnen niet gelezen worden.

- Het formaat van de USB-drive, of van diens inhoud is/zijn niet compatibel met het apparaat (⇒ 28).

Geen reactie als op [▶/II] gedrukt wordt.

- Sluit het USB-toestel af en weer aan. Schakel als alternatief het apparaat uit en weer in.

Langzame werking van de USB-flash drive.

- Een groot bestandformaat of een USB-flash drive met een groot geheugen vereisen een langere leestijd.

PC

De PC herkent dit toestel niet.

- Controleer uw besturingsomgeving. (⇒ 19)
- Herstart de PC; schakel dit toestel uit en weer in en sluit vervolgens de USB-kabel weer aan.
- Gebruik een andere USB-poort van de verbonden PC.
- Installeer de speciale driver als een PC met Windows gebruikt wordt.

Kan geen muziekbestanden vinden die op de PC opgeslagen zijn.

- Als u muziekbestanden via een netwerk afspeelt, worden de bestanden die niet op de server van dat netwerk geregistreerd zijn niet weergegeven. Raadpleeg voor details de gebruiksaanwijzing van uw server. (⇒ 28)

Afstandsbediening

De afstandsbediening werkt niet correct.

- Om interferentie te voorkomen dient u geen objecten voor de signaalsensor te plaatsen. (⇒ 7)
- Verander de afstandsbedieningscode als andere producten op deze afstandsbediening reageren. (⇒ 22)

Berichten

De volgende berichten of dienstnummers kunnen op het display van het toestel verschijnen.

“AUTO OFF”

- Het toestel werd ongeveer 20 minuten lang niet gebruikt en wordt binnen een minuut op de stand-by-modus gezet. Druk op ongeacht welke knop om dit te annuleren.

“Checking Connection”

- Het toestel controleert de verbonden iPhone/iPad/iPod of een USB-apparaat.

“Download Error”

- Het downloaden van de firmware is mislukt. Druk op ongeacht welke knop om te verlaten. Probeer het later opnieuw.
- De server wordt niet gevonden. Druk op ongeacht welke toets om te verlaten. Zorg ervoor dat het draadloze netwerk verbinding met het internet maakt.

“Empty”

- De geselecteerde map is leeg. Verplaats nummers naar de map en probeer de handeling opnieuw uit te voeren.
- De server wordt niet op het netwerk gevonden. Controleer om te kijken of de server met hetzelfde netwerk als dit toestel verbonden is en probeer opnieuw verbinding met dit toestel te maken. (⇒ 15)

“Error”

- Er is een onjuiste handeling verricht. Lees de instructies en probeer het opnieuw.

“Firmware update is available”

- “Updaten van Firmware” (⇒ 22)

“F□□” (“□” geeft een nummer aan.)

- Er is een probleem met dit toestel.
 - Is het volume erg hoog?
Zo ja, zet het volume dan lager.
 - Staat dit toestel op een zeer warme plek?
Zo ja, verplaats dit toestel dan naar een koelere plek, wacht een tijdje en probeer het dan opnieuw in te schakelen.
- Als het probleem aanhoudt, schrijf dan het weergegeven nummer op, sluit het netsnoer af en raadpleeg uw verkoper.

“No Network Connection”

- Dit toestel heeft geen verbinding met het netwerk. Controleer de netwerkverbinding. (⇒ 14)

“Not Conditional”

- De functie die u geprobeerd heeft te gebruiken, is niet beschikbaar met de huidige instellingen. Kijk de stappen en de instellingen na.

“Over Flow”

- De audio die uit de gebruikte analoge audio-ingang komt, is vervormd. Selecteer “Attenuator” en verander de instelling van de gebruikte analoge audio-ingang in “On”. (⇒ 20)

“PGM Full”

- Het aantal geprogrammeerde tracks is meer dan 24.

“Please Wait”

- Dit wordt bijvoorbeeld weergegeven als dit toestel in-/uitgeschakeld is (niet langer dan 1 minuut en 30 seconden).

“Remote □” (“□” geeft een nummer aan.)

- De afstandsbediening en dit toestel gebruiken verschillende codes. Verander de code op de afstandsbediening.
 - Als “Remote 1” weergegeven wordt, houd [OK] en [1] dan minstens 4 seconden ingedrukt.
 - Als “Remote 2” weergegeven wordt, houd [OK] en [2] dan minstens 4 seconden ingedrukt.

“Searching”

- Het toestel controleert de DLNA-server op het netwerk.

“Unlocked”

- “PC”, “AES”, “COAX1”, “COAX2”, “COAX3” of “OPT” is geselecteerd maar geen enkel apparaat is verbonden. Kijk de verbinding met het apparaat na. (⇒ 10, 11)
- Audiosignalen, zoals componenten van de samplingfrequentie, worden niet correct ingevoerd.
 - Raadpleeg “Bestands-formaat” (⇒ 28) voor het ondersteunde formaat

“USB Over Current Error”

- De iPhone/iPad/iPod of het USB-apparaat verbruikt teveel stroom. Verwijder de iPhone/iPad/iPod of het USB-apparaat en schakel het toestel uit en weer in.

“Hub Device Not Supported”

“Unrecognizable Device”

“Unsupported”

“Unsupported USB Device”

- U heeft een iPhone/iPad/iPod of een USB-apparaat verbonden die niet ondersteund worden.
 - Als de iPhone/iPad/iPod compatibel is, schakel deze dan in en breng de verbinding op correcte wijze tot stand.
- Het formaat van het bestand op de iPhone/iPad/iPod of het USB-apparaat wordt niet ondersteund.
 - Raadpleeg “Bestands-formaat” (⇒ 28) voor het ondersteunde formaat

Specificaties

■ ALGEMEEN

Stroomtoevoer	AC 220 V tot 240 V, 50/60 Hz
Stroomverbruik	60 W
Stroomverbruik tijdens de stand-by-modus*	Ongev. 0,3 W
Stroomverbruik tijdens uitschakeling	Ongev. 0,3 W
Afmetingen (B×H×D)	480 mm×120 mm×391 mm
Massa	Ongev. 17 kg
Bedrijfstemperatuurbereik	0 °C tot +40 °C
Bedrijfsvochtigheidsbereik	35 % tot 80 % RH (geen condensatie)

■ AANSLUITINGEN

Analoge ingang	
LIJN-ingang ×2	Penstekker
Digitale ingang	
AES/EBU digitale ingang	3 Pennen XLR
Coaxiale digitale ingang ×3	Penstekker
Optische digitale ingang	Optische aansluiting
USB	
USB voorkant	Connector type A
Ondersteunde geheugencapaciteit	2 TB (max)
Maximum aantal mappen (albums)	800
Maximum aantal bestanden (liedjes)	8000
Bestandssysteem	FAT16, FAT32
Stroom USB-poort	DC OUT 5 V 2,1 A (max)
PC	
USB achterkant	Connector type B
Analoge uitgang	
BALANCED	3 Pennen XLR
UNBALANCED	Penstekker
Digitale uitgang	
Technics Digital Link	
AES/EBU digitale uitgang	3 Pennen XLR
Coaxiale digitale uitgang	Penstekker
Optische digitale uitgang	Optische aansluiting
Aansluiting hoofdtelefoon-set	Stereo, Ø6,3 mm
Ethernet-interface	
LAN	10 Base-T/100 Base-TX

■ FORMAAT

USB-A	
USB-standaard	USB 2.0 hoge snelheid USB-massaopslag klasse
PC (USB-B)	
USB-standaard	USB 2.0 hoge snelheid USB Audioklasse 2.0, Asynchrone modus ASIO Native-modus, DoP-modus
DSD-besturingsmodus	

■ ANALOGE UITGANG

Kanaal	2 ch
Uitgangsniveau	
BALANCED	2,3 Vrms
UNBALANCED	2,3 Vrms
Hoofdtelefoon-set	180 mW+180 mW (32 Ω)
Frequentierespons	
BALANCED	2 Hz tot 90 kHz (−3 dB)
UNBALANCED	2 Hz tot 90 kHz (−3 dB)
THD+N	
BALANCED	0,0008 % (1 kHz, 0 dB)
UNBALANCED	0,0008 % (1 kHz, 0 dB)
S/N	
BALANCED	118 dB (IHF-A)
UNBALANCED	115 dB (IHF-A)
Dynamisch bereik	
BALANCED	118 dB (IHF-A)
UNBALANCED	115 dB (IHF-A)



- De specificaties zijn zonder voorgaande kennisgeving aan wijzigingen onderhevig.
- Gewicht en afmetingen zijn bij benadering.

* Als de iPhone/iPad/iPod niet opgeladen wordt

■ Bestands-formaat

Dit toestel ondersteunt de volgende bestandsformaten.

- Dit toestel ondersteunt niet het afspelen van muziekbestanden met kopieerbeveiliging.
- Het afspelen van alle bestanden in formaten die door dit toestel ondersteund worden, wordt niet gegarandeerd.
- Het afspelen van een bestand in een formaat dat niet door dit toestel ondersteund wordt, kan een hakkend geluid of ruis veroorzaken. Controleer in die gevallen of dit toestel het bestandsformaat ondersteunt.
- Dit toestel ondersteunt niet het afspelen van VBR (Variable Bit Rate).
- Sommige verbonden apparaten (servers) kunnen in staat zijn bestanden in formaten te converteren die niet door dit toestel ondersteund worden en deze uitvoeren. Raadpleeg voor details de gebruiksaanwijzing van uw server.
- De bestandsinformatie (samplingfrequentie, enz.), die door dit toestel getoond wordt, en de afspelen-software, kunnen van elkaar verschillen.

USB-A

Bestands-formaat	Extensie	Bemon-sterings-frequentie	Bitsnelheid Aantal kwantisatiebits
MP3	.mp3	32/44,1/48 kHz	16 kbps tot 320 kbps
AAC	.m4a/.aac	32/44,1/48/88,2/96 kHz	16 kbps tot 320 kbps
WMA	.wma	32/44,1/48 kHz	16 kbps tot 320 kbps
WAV	.wav	32/44,1/48/88,2/96/176,4/192 kHz	16/24 bit
FLAC	.flac	32/44,1/48/88,2/96/176,4/192 kHz	16/24 bit
AIFF	.aiff	32/44,1/48/88,2/96/176,4/192 kHz	16/24 bit
ALAC	.m4a	32/44,1/48/88,2/96 kHz	16/24 bit
DSD	.dff/.dsf	2,8224/5,6448 MHz	

PC (USB-B)*1

Bestands-formaat	Extensie	Bemon-sterings-frequentie	Bitsnelheid Aantal kwantisatiebits
LPCM		32/44,1/48/88,2/96/176,4/192/352,8/384 kHz	16/24/32 bit
DSD	.dff/.dsf	2,8224/5,6448 MHz	

LAN (DLNA)*2

Bestands-formaat	Extensie	Bemon-sterings-frequentie	Bitsnelheid Aantal kwantisatiebits
MP3	.mp3	32/44,1/48 kHz	16 kbps tot 320 kbps
AAC	.m4a/.aac	32/44,1/48/88,2/96 kHz	16 kbps tot 320 kbps
WMA	.wma	32/44,1/48 kHz	16 kbps tot 320 kbps
WAV	.wav	32/44,1/48/88,2/96/176,4/192 kHz	16/24 bit
FLAC	.flac	32/44,1/48/88,2/96/176,4/192 kHz	16/24 bit
AIFF	.aiff	32/44,1/48/88,2/96/176,4/192 kHz	16/24 bit
ALAC	.m4a	32/44,1/48/88,2/96 kHz	16/24 bit
DSD	.dff/.dsf	2,8224/5,6448 MHz	

*1 Als u de speciale app downloadt en installeert, kunt u bestanden met een grote verscheidenheid aan formaten afspelen. (⇒ 19)
Raadpleeg voor details de gebruiksaanwijzing van de app.

*2 Het al dan niet kunnen afspelen van ieder muziekbestand via uw netwerk wordt bepaald door de netwerkserver, zelfs als het formaat van het bestand hierboven vermeld wordt. Als u bijvoorbeeld Windows Media® Player 11 gebruikt, kunnen niet alle muziekbestanden op de PC afgespeeld worden. U kunt alleen die afspelen die aan de bibliotheek van Windows Media® Player 11 toegevoegd zijn.



- Alle bovenstaande informatie is van kracht met ingang van april 2017 en kan zonder voorgaande kennisgeving worden geüpdatet. Raadpleeg onderstaande website voor meer informatie.
www.technics.com/support/firmware/



“Made for iPod” en “Made for iPhone” en “Made for iPad” betekenen dat een elektronisch accessoire ontworpen is om speciaal op een iPod, iPhone of iPad aangesloten te worden en door de ontwikkelaar gecertificeerd is om te voldoen aan de prestatienormen van Apple.

Apple is niet verantwoordelijk voor de werking van dit apparaat of voor de overeenstemming ervan met de veiligheid – en registratienormen.

Wij wijzen u erop dat het gebruik van dit accessoire met iPod, iPhone, of iPad de draadloze prestatie kan beïnvloeden.

AirPlay, iPad, iPhone, iPod, iPod nano, iPod touch, en Retina zijn handelsmerken van Apple Inc., die in de V.S. en andere landen gedeponeerd zijn.

iPad Air en iPad mini zijn handelsmerken van Apple Inc.

Mac en OS X zijn handelsmerken van Apple Inc., die in de V.S. en andere landen gedeponeerd zijn.

Android is een handelsmerk van Google Inc.

DLNA, the DLNA Logo and DLNA CERTIFIED are trademarks, service marks, or certification marks of the Digital Living Network Alliance.

MPEG Layer-3 audio coding technologie onder licentie van Fraunhofer IIS en Thomson.

Windows en Windows Vista zijn of gedeponeerde handelsmerken of handelsmerken van Microsoft Corporation in de Verenigde Staten en/of andere landen.

Windows Media en het Windows-logo zijn handelsmerken of gedeponeerde handelsmerken van Microsoft Corporation in de Verenigde Staten en/of andere landen.

Dit product wordt beschermd door bepaalde intellectueel-eigendomsrechten van Microsoft Corporation en van derden. Het gebruik of de verspreiding van dergelijke technologie buiten dit product is verboden zonder een licentie van Microsoft of erkende dochteronderneming van Microsoft, en van derden.

FLAC Decoder

Copyright (C) 2000, 2001, 2002, 2003, 2004, 2005, 2006, 2007, 2008, 2009 Josh Coalson

Redistribution and use in source and binary forms, with or without modification, are permitted provided that the following conditions are met:

- Redistributions of source code must retain the above copyright notice, this list of conditions and the following disclaimer.
- Redistributions in binary form must reproduce the above copyright notice, this list of conditions and the following disclaimer in the documentation and/or other materials provided with the distribution.
- Neither the name of the Xiph.org Foundation nor the names of its contributors may be used to endorse or promote products derived from this software without specific prior written permission.

THIS SOFTWARE IS PROVIDED BY THE COPYRIGHT HOLDERS AND CONTRIBUTORS “AS IS” AND ANY EXPRESS OR IMPLIED WARRANTIES, INCLUDING, BUT NOT LIMITED TO, THE IMPLIED WARRANTIES OF MERCHANTABILITY AND FITNESS FOR A PARTICULAR PURPOSE ARE DISCLAIMED. IN NO EVENT SHALL THE FOUNDATION OR CONTRIBUTORS BE LIABLE FOR ANY DIRECT, INDIRECT, INCIDENTAL, SPECIAL, EXEMPLARY, OR CONSEQUENTIAL DAMAGES (INCLUDING, BUT NOT LIMITED TO, PROCUREMENT OF SUBSTITUTE GOODS OR SERVICES; LOSS OF USE, DATA, OR PROFITS; OR BUSINESS INTERRUPTION) HOWEVER CAUSED AND ON ANY THEORY OF LIABILITY, WHETHER IN CONTRACT, STRICT LIABILITY, OR TORT (INCLUDING NEGLIGENCE OR OTHERWISE) ARISING IN ANY WAY OUT OF THE USE OF THIS SOFTWARE, EVEN IF ADVISED OF THE POSSIBILITY OF SUCH DAMAGE.

Tack för ditt val av denna produkt.

Läs igenom de här anvisningarna noggrant innan du använder produkten och spara bruksanvisningen för framtida bruk.

■ Apparats funktioner

Den här apparaten har följande funktioner:

Technics Digital Link

Technics har minimerat signalbanans längd genom att sätta nätverksspelaren och ingångsväljaren, som kan hantera mycket svaga signaler, i samma chassi och minskat bruset i de svaga signalerna så mycket som möjligt genom att använda ett separat chassi till effektförstärkaren, som kan hantera höga frekvenser och stora strömstyrkor. Dessutom minimerar Technics nyligen utvecklade signalöverföringsgränssnitt försämringen av precisionen för tid och amplitud som uppstår när signaler överförs mellan nätverksspelaren och effektförstärkaren, vilket ger en idealisk förstärkarkonfiguration.

Digital brusisoleringsarkitektur

Eftersom de flesta lagringsmedier för digitalt innehåll är avsedda att användas tillsammans med en dator, är de inte konstruerade med tanke på lågt brus, vilket är helt avgörande för en ren ljudåtergivning. För att klara denna utmaning använder den här apparaten en genomgripande funktion mot jitter och en enastående brusblockeringsteknik för vart och ett av gränssnitten, vilket ger ett klart och stabilt ljud.

Separerat strömförsörjning för analoga/digitala kretsar

Det finns en dedikerad R-kärnetransformator med lågt brus och utmärkta regleringsegenskaper, en för den analoga och en för den digitala kretsen, vilket ger ljudåtergivning av hög klass.

■ Rekommenderade enheter

Vi rekommenderar att du använder Technics-enheter (tillval) för överlägsen ljudkvalitet.

Produktnamn	Modellnummer
Stereo Effektförstärkare	SE-R1
Högtalarsystem	SB-R1

Säkerhetsföreskrifter

VARNING

Enhet

- För att minska risken för brand, elstöt eller produktskada,
 - Utsätt inte enheten för regn, fukt, droppar eller stänk.
 - Placera inte några föremål med vätska, till exempel vaser, på enheten.
 - Använd endast rekommenderade tillbehör.
 - Avlägsna inte skyddslock.
 - Försök inte att reparera själv. Kontakta kvalificerade fackmän för service.
 - Låt inte metallföremål falla inuti enheten.
 - Placera inga tunga föremål ovanpå.

Nätsladd

- För att minska risken för brand, elstöt eller produktskada,
 - Kontrollera att spänningen motsvarar den som står tryckt på apparaten.
 - Sätt i elkontakten helt i elnätet.
 - Dra eller böj inte och placera inga tunga föremål på sladden.
 - Hantera inte kontakten med fuktiga händer.
 - Håll i själva kontakten när du ska lossa den ur elnätet.
 - Använd inte stickkontakter eller eluttag som är skadade.
- Strömkontakten är bortkopplingsanordning. Installera enheten så att strömkontakten genast kan kopplas bort från vägguttaget.

FÖRSIKTIGHET

Enhet

- Ställ inga föremål med öppen låga, så som ett tänd stearinljus, ovanpå enheten.
- Den här enheten kan ta emot radiostörningar orsakade av mobiltelefoner under användning. Om sådana störningar uppstår, öka avståndet mellan enheten och mobiltelefonen.
- Den här enheten är avsedd för användning på platser med tempererat och tropiskt klimat.

Placering

- Placera den här enheten på en jämn yta.
- För att minska risken för brand, elstöt eller produktskada,
 - Installera eller placera den inte i en bokhylla, inbyggt skåp eller annat begränsat utrymme. Se till att luftcirkulationen är tillräcklig kring enheten.
 - Se till att enhetens ventilationsöppningar inte är förtäppta av tidningar, bordsdukar, gardiner eller liknande föremål.
 - Utsätt inte enheten för direkt solljus, hög temperatur eller fuktighet och alltför mycket vibrationer.
- Lyft eller bär inte den här enheten genom att hålla i någon av rattarna. Om du gör det kan den här enheten falla ned vilket kan leda till personskador eller funktionsfel på enheten.

Batteri

- Fara för explosion förekommer, om batteriet placeras felaktigt. Byt endast ut mot den typ som tillverkaren rekommenderar.
- Misshandling av batterierna kan orsaka att elektrolytvätska läcker ut och leda till brand.
 - Ta ur batteriet om du inte tänker använda fjärrkontrollen på en längre tid. Förvara det på sval och mörk plats.
 - Får inte värmas upp eller utsätts för lågor.
 - Lämna inte batteriet (ierna) i en bil som står i direkt solljus någon längre tid med dörrar och fönster stängda.
 - Får inte tas isär eller kortslutas.
 - Ladda inte om alkaliska eller manganbatterier.
 - Använd inte batterier vars skyddshölje har dragits av.
 - Blanda inte gamla och nya batterier eller olika batterityper.
- När du kasserar batterierna, kontakta lokala myndigheter eller din återförsäljare och fråga om rätt avfallsstation.

Avfallshantering av produkter och batterier Endast för Europeiska Unionen och länder med återvinningssystem

Dessa symboler på produkter, förpackningar och/eller medföljande dokument betyder att förbrukade elektriska och elektroniska produkter och batterier inte får blandas med vanliga hushållssopor.

För att gamla produkter och använda batterier ska hanteras och återvinnas på rätt sätt ska dom lämnas till passande uppsamlingsställe i enlighet med nationella bestämmelser.

Genom att ta göra det korrekt hjälper du till att spara värdefulla resurser och förhindrar eventuella negativa effekter på människors hälsa och på miljön.

För mer information om insamling och återvinning kontakta din kommun.

Olämplig avfallshantering kan beläggas med böter i enlighet med nationella bestämmelser.

Notering till batterisymbolen (nedanför):

Denna symbol kan användas i kombination med en kemisk symbol. I detta fall uppfyller den de krav som ställs i direktivet för den aktuella kemikalien.



NORSK

ADVARSEL

Produkt

- For å redusere faren for brann, elektrisk støt eller skade på apparatet:
 - Utsatt ikke produktet for regn, fukt, drypping eller sprut.
 - Ikke plasser objekter som er fylt med væske, som vaser, på apparatet.
 - Bruk kun anbefalt tilbehør.
 - Fjern ikke deksler.
 - Reparer ikke denne enheten selv, overlat service til kvalifisert servicepersonell.

Vekselstrømnett

- Nettstøpelet er trukket ut fra denne enheten. Installer denne enheten slik at nettstøpelet umiddelbart kan trekkes fra stikkkontakten.

FORSIKTIG

Produkt

- Plasser ikke åpen ild, slik som levende lys, oppå apparatet.
- Denne enheten er beregnet for bruk i moderate og tropiske klimaer.

Plassering

- For å redusere faren for brann, elektrisk støt eller skade på apparatet:
 - Ikke plasser apparatet i en bokhylle, et innebygget kabinett eller et annet lukket sted. Pass på at produktet er godt ventilert.
 - Apparatets ventilasjonsåpninger må ikke dekkes til med aviser, duker, gardiner eller lignende.

Innehållsförteckning

Säkerhetsföreskrifter	5	Att använda iPhone/iPad/iPod	16
Tillbehör	6	Att använda AirPlay	17
Skötsel av apparat	6	Använda USB-enheten	17
Referensguide för fjärrkontrollen	7	Använda en dator, etc.	19
Komma igång	9	Ljudjustering	20
Grundläggande manövreringar	13	Andra funktioner	21
Nätverksinställningar	14	Felsökning	23
Att spela upp musikfiler på DLNA-servern	15	Specifikationer	26

Om beskrivningarna i bruksanvisningen

- Sidor som hänvisas till anges som "⇒ ○○".
- Bilderna som visas kan skilja sig från din enhet.
- Om inget annat anges, beskrivs funktionerna när du använder fjärrkontrollen.

Tillbehör

- 1 AC-sladdar
Förutom Schweiz

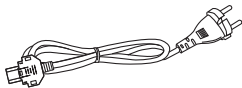

- 1 AC-sladdar
För Schweiz

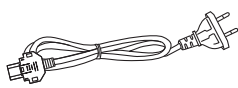

- 1 Fjärrkontroll
(N2QAYA000095)



- 2 Batterier till
fjärrkontrollen

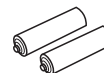

- De produktnummer som uppges i den här bruksanvisningen gäller från april 2017. Numren kan komma att ändras.
- Använd inte nätkabeln tillsammans med annan utrustning.

■ Att använda fjärrkontrollen

Sätt i batteriet med kontaktarna (+ och -) rättvända så att de matchar dem i fjärrkontrollen. Peka på fjärrkontrollens signalsensor på den här enheten. (⇒ 7)

- Förvara batterierna utom räckhåll för barn, så att de inte råkar svälja dem.

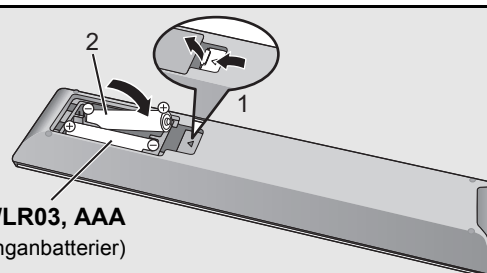

Skötsel av apparat

Dra ut AC-sladden ur eluttaget före underhåll. Rengör den här apparaten med en mjuk trasa.

- Vrid ur en fuktad trasa ordentligt för att rengöra vid svår smuts, torka av enheten och torka sedan av med en mjuk trasa.
- Använd inte lösningsmedel inklusive bensin, thinner, alkohol, köksrengöringsmedel, en kemisk torktrasa etc. Detta kan orsaka att det yttre höljet deformeras eller att ytskiktet försvinner.

Referensguide för fjärrkontrollen

Denna apparat

■ Fram

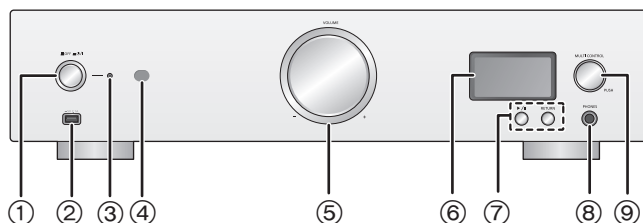

- ① **Apparatens på-/av-knapp** [■ OFF ■ ⏻/I]
Använd den här knappen för att sätta på och stänga av apparaten.
[■ OFF] (av): Apparaten är avstängd.
[■ ⏻/I] (på): Apparaten är på.
• Apparaten förbrukar fortfarande en liten mängd ström när den är avstängd. Men den förbrukar mindre ström när den är avstängd. (⇒ 26)

- ② **Port för iPhone/iPad/iPod och USB-enheter**
(= DC 5 V 2,1 A) (⇒ 16, 17)

- ③ **Strömindikator**
Färgen på indikatorn ändras efter apparatens status.

Blå	Apparaten är på.
Röd	Apparaten är i standbyläge.

- ④ **Signalsensor för fjärrkontroll**
Avstånd: Inom cirka 7 m direkt framför
Vinkel: Cirka 30° åt vänster och höger

- ⑤ **Volymratt**
Justera volymen för hörlurarna eller SE-R1. (⇒ 13)
• Det går inte att justera volymen på enheter som är anslutna till de analoga eller digitala ljudutgångarna.
• Hur snabbt volymen justeras varierar beroende på hur snabbt du vrider ratten.

- ⑥ **Display**
• Ingångskälla, uppspelningsstatus och annan information visas. Se webbsidan för support nedan, liksom denna bruksanvisning, för ytterligare information.
www.technics.com/support/

- ⑦ **Grundläggande kontrollknappar**

▶/	Spela upp/pausa
RETURN	Gå tillbaka till föregående display

- Tryck på och håll ned [RETURN] på enheten för att visa HOME-menyn. (⇒ 13)

- ⑧ **Hörlursuttag**
Avsedd att ansluta en hörlurskontakt.
• För starkt ljudtryck från öronsnäckor och hörlurar kan orsaka hörselskador.
• Lyssning på full volym under längre perioder kan skada användarens öron.

■ Bakre

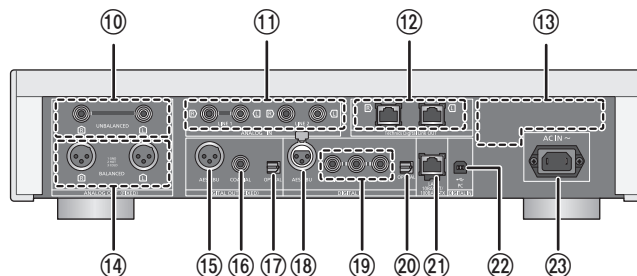

- ⑨ **Multikontrollratt** (⇒ 13)
• Vrid den här ratten medurs och moturs för att byta ingångskälla, skrolla genom alternativ och hoppa under uppspelning.
• Tryck på ratten för att ställa in ett alternativ; tryck på ratten och håll in den för att komma in i menyskärmen.

- ⑩ **Analoga ljudutgångar [UNBALANCED]** (⇒ 10)

- ⑪ **Analoga ljudingångar [LINE1]/[LINE2]** (⇒ 10)

- ⑫ **Systemuttag [Technics Digital Link OUT]** (⇒ 9)

- ⑬ **Produktens identifikationsmärkning**
Modellnumret visas.

- ⑭ **Analog ljudutgång [BALANCED]** (⇒ 10)

- ⑮ **Digital ljudutgång [AES/EBU]** (⇒ 11)

- ⑯ **Digital ljudutgång [COAXIAL]** (⇒ 11)

- ⑰ **Digital ljudutgång [OPTICAL]** (⇒ 11)

- ⑱ **Digital ljudingång [AES/EBU]** (⇒ 11)

- ⑲ **Digitala ljudingångar [COAXIAL1]/[COAXIAL2]/[COAXIAL3]** (⇒ 11)

- ⑳ **Digital ljudingång [OPTICAL]** (⇒ 11)

- ㉑ **LAN-port [LAN]** (⇒ 14)

- ㉒ **Digital ljudingång [PC]** (⇒ 19)
Avsedd för anslutning till en dator etc.

- ㉓ **AC IN-uttag [AC IN ~] (~)** (⇒ 12)

- ☐ Klass II-utrustning
(Produkten är konstruerad med dubbel isolering.)

I På

⏻ Standby

Fjärrkontroll

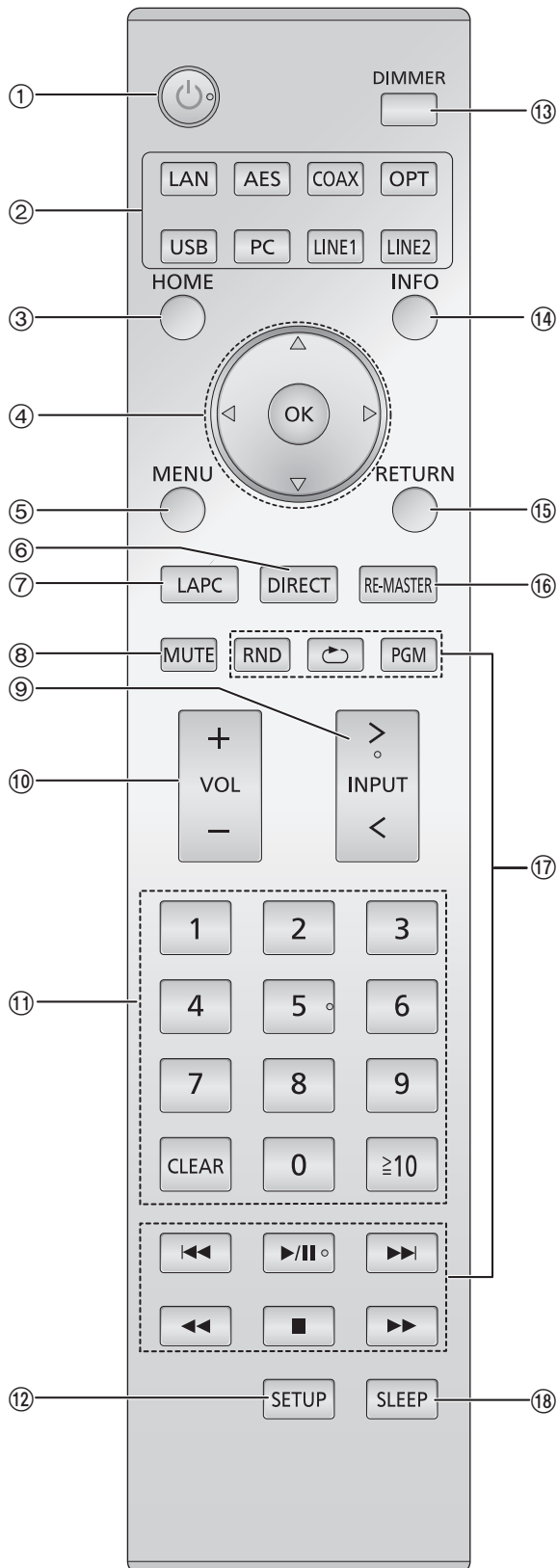

- ① **[⏻]: Standby/strömställare**
Tryck på knappen för att växla mellan på- och standbyläge. När stereon befinner sig i standbyläge förbrukar den fortfarande en liten mängd el.
• Fjärrkontrollen fungerar inte när strömbrytaren är avstängd.
- ② **Välj ingångskälla**
- ③ **[HOME]: Visa HOME meny**
- ④ **[▲, ▼, ◀, ▶]/[OK]: Val/OK**
- ⑤ **[MENU]: Öppna menyn (⇒ 21)**
- ⑥ **[DIRECT]: Sätt på/stäng av Direktläge (⇒ 20)**
- ⑦ **[LAPC]: Mät förstärkarens egenskaper och korrigera dess utmatning (⇒ 12)**
- ⑧ **[MUTE]: Stäng av ljudet för hörlurarna eller SE-R1 (⇒ 13)**
- ⑨ **[> INPUT <]: Välj ingångskälla**
- ⑩ **[+ VOL -]: Justera volymen för hörlurarna eller SE-R1 (⇒ 13)**
• Det går inte att justera volymen på enheter som är anslutna till de analoga eller digitala ljudutgångarna.
- ⑪ **Sifferknapparna, etc.**
• För att välja ett 2-siffrigt nummer
Exempel:
16: [≥10] → [1] → [6]
• För att välja ett 4-siffrigt nummer
Exempel:
1234: [≥10] → [≥10] → [≥10] → [1] → [2] → [3] → [4]
• [CLEAR]: Radera det inmatade värdet.
- ⑫ **[SETUP]: Öppnar inställningsmenyn (⇒ 14, 20, 21, 22, 23)**
- ⑬ **[DIMMER]: Justera displayens ljusstyrka, etc. (⇒ 13)**
- ⑭ **[INFO]: Visa information om innehåll**
Tryck på den här knappen för att visa spår, artist, albumens namn, filtyp, samplingsfrekvens, och annan information.
- ⑮ **[RETURN]: Gå tillbaka till föregående display**
- ⑯ **[RE-MASTER]: Sätt på/stäng av nyinspelning (⇒ 20)**
- ⑰ **Grundläggande knappar för uppspelningskontroll**
- ⑱ **[SLEEP]: Ställ in Sleep-timern (⇒ 21)**

Komma igång

- Stäng av all utrustning innan anslutning och läs tillhörande bruksanvisningar.
- Anslut inte nätkabeln förrän alla andra anslutningar fullföljts.
- Sätt i kontakterna till de kablar som ska anslutas hela vägen in.
- Böj inte kablarna i skarpa vinklar.

Systemkontrollanslutning till en SE-R1

- Du kan mata ut digitala ljudsignaler från den här apparaten och spela upp musik.
- Du kan automatiskt länka den här apparaten med SE-R1 och enkelt styra dem med fjärrkontrollen. (⇒ 23)

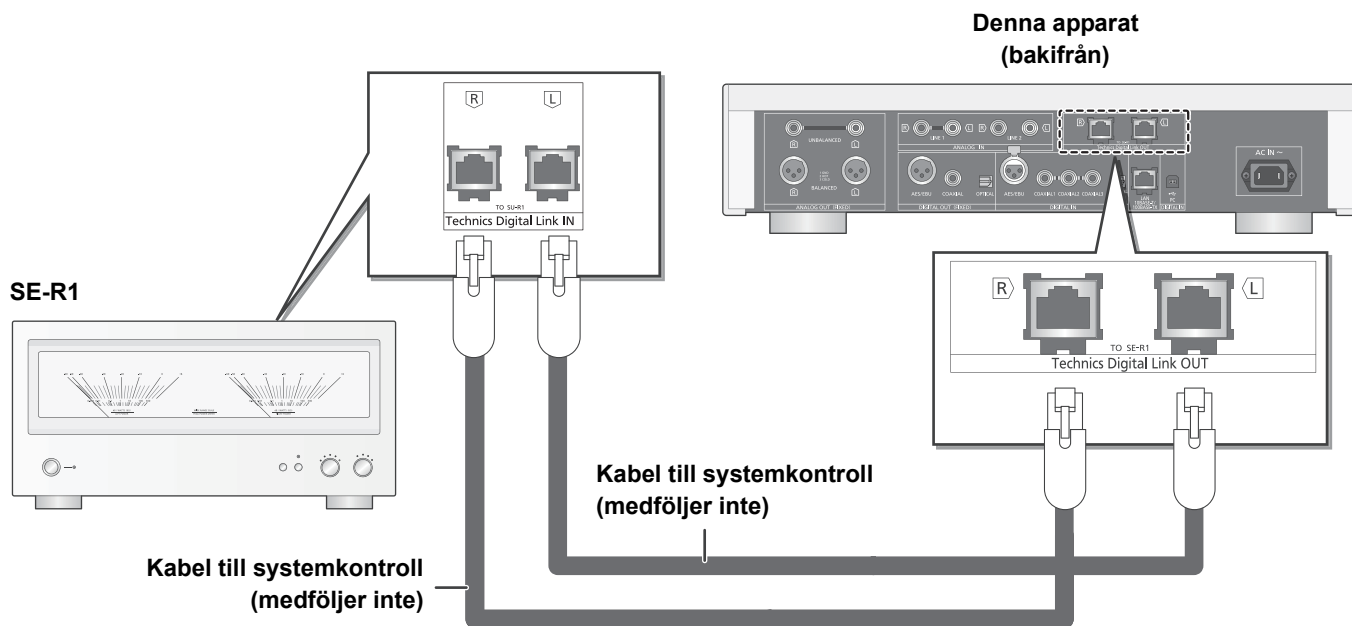

- Använd raka LAN-kablar (STP) av kategori 7 eller mer, när du ansluter till kringutrustning.
- Vi rekommenderar att du använder kablar som är 3 m långa eller kortare.
- Systemuttaget och LAN-porten är identiska till utseendet. Var försiktig så att du inte ansluter någon av kablarna för systemkontroll som är anslutna till systemuttaget på SE-R1 till LAN-porten av misstag.
- Anslut inte en SE-R1 på något annat sätt än det som beskrivs ovan.

■ De balanserade ljuduttagens polaritet

Sätt i kabelstiften så att deras polaritet matchar polariteten i hålen.

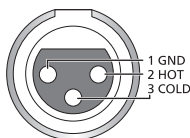

■ Att dra ut de balanserade kablarna

Dra ut kablarna medan du trycker in [PUSH] upp till på uttagen.

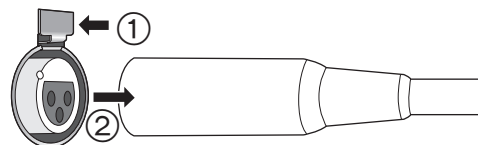

Ansluta till de analoga ljudingångsenheterna

Du kan mata ut analoga ljudsignaler från den här apparaten och spela upp musik.

t. ex.,

Förförstärkare med balanserade ingångar

Förförstärkare med obalanserade ingångar

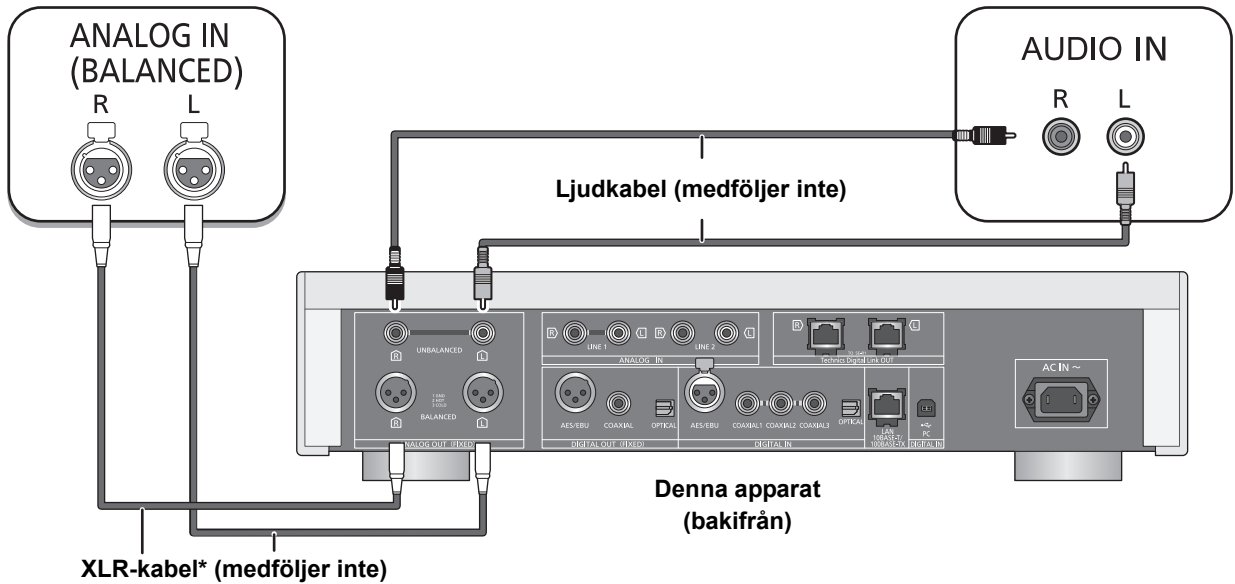

* Vi rekommenderar att du använder kablar som är 3 m långa eller kortare.

Ansluta till de analoga ljudutmatningsenheterna

Du kan mata in analoga ljudsignaler till den här apparaten och spela upp musik.

t. ex.,

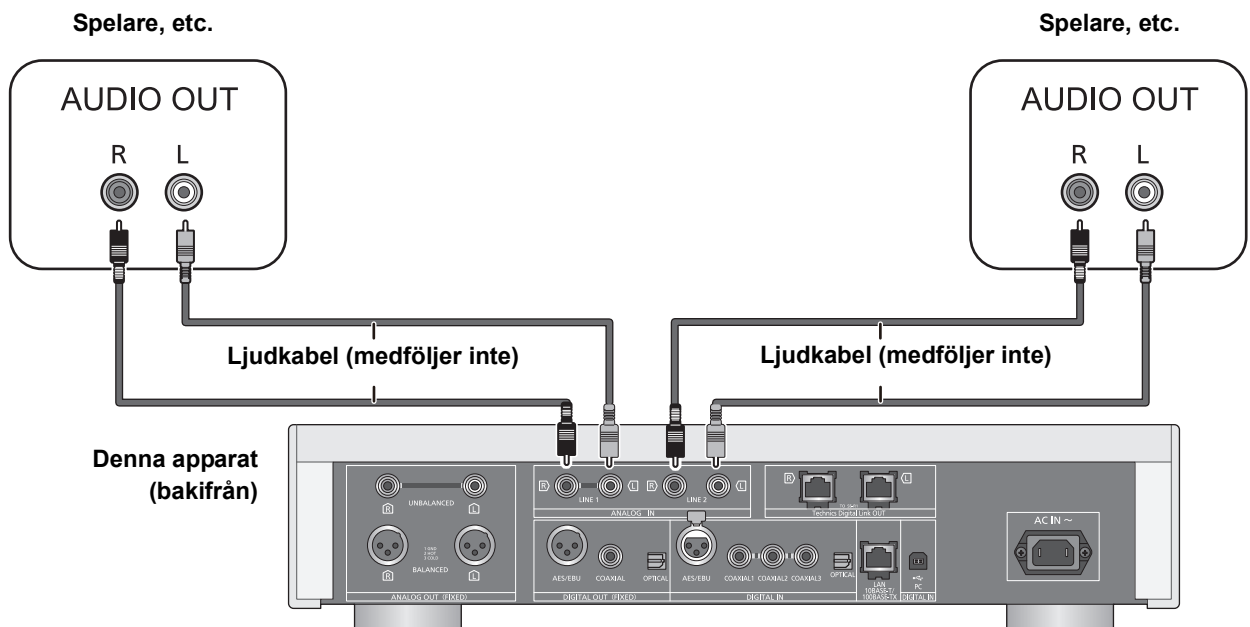

Ansluta till de digitala ljudingångsenheterna

Du kan mata ut digitala ljudsignaler från den här apparaten och spela upp musik.

t. ex.,

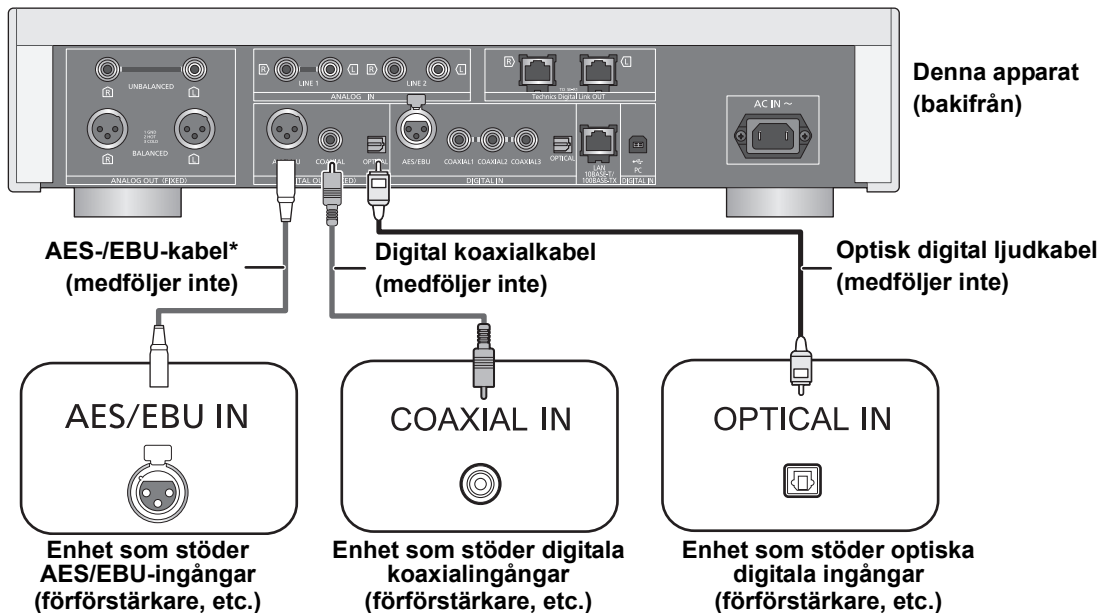

* Vi rekommenderar att du använder kablar som är 3 m långa eller kortare.

Ansluta till de digitala ljudutmatningsenheterna

Du kan mata in analoga ljudsignaler till den här apparaten och spela upp musik.

t. ex.,

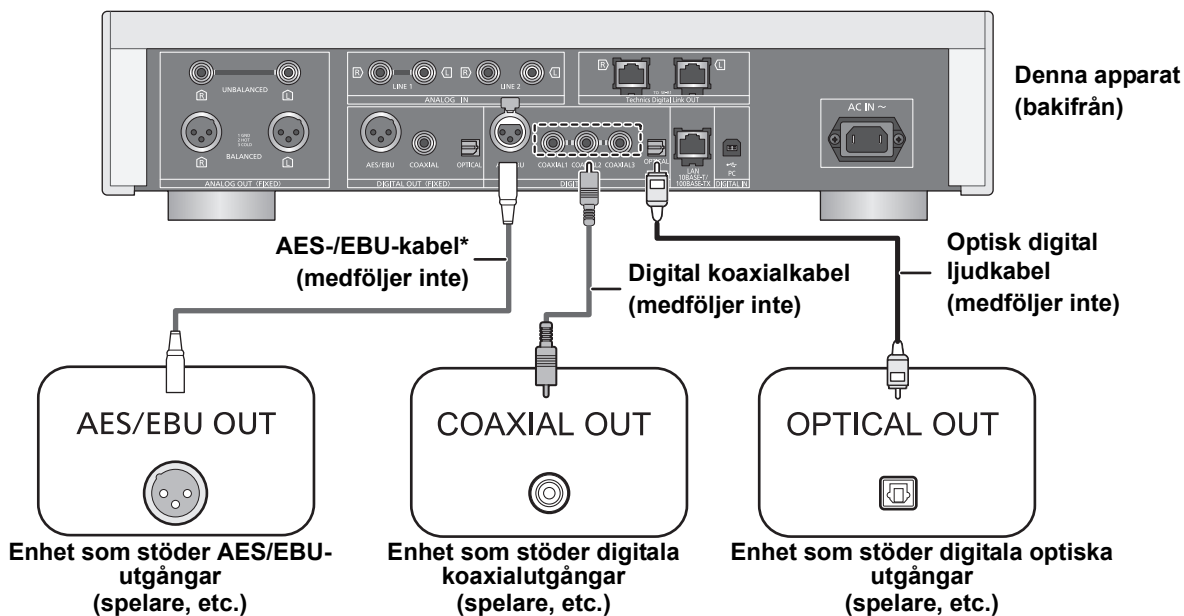

* Vi rekommenderar att du använder kablar som är 3 m långa eller kortare.



• Den här enhetens digitala ljudingångar stödjer bara användning av de linjära PCM (LPCM)-signaler som räknas upp nedan. Se den anslutna enhetens bruksanvisning för mer information.

Ingång	Samplingsfrekvens	Antal kvantiseringsbitar
Digital AES-/EBU-ingång, Digital koaxialingång	32/44, 1/48/88, 2/96/176, 4/192 kHz	16/24 bit
Optisk digital ingång	32/44, 1/48/88, 2/96 kHz	16/24 bit

Nätsladdsanslutning

Ansluts först när alla andra anslutningar är slutförda.

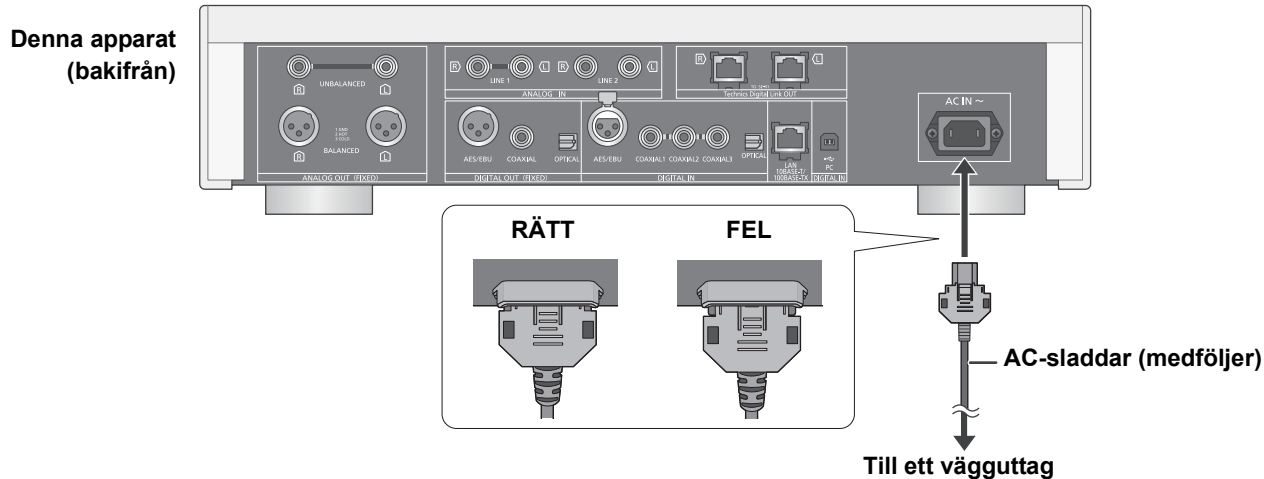

■ Att dra ur nätsladden från den här apparaten

Dra ur nätsladden medan du trycker på över- och underdelen av kontakten.

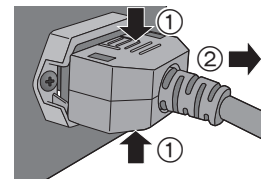

Mätning av förstärkarens egenskaper och korrigering av dess utmatning

Om SE-R1 är ansluten till den här enheten via systemkontrollfunktionen, kan du använda den här enhetens fjärrkontroll.

Tryck på och håll ned [LAPC] tills LAPC-indikatorn på SE-R1 börjar blinka.

- SE-R1 kommer att börja mäta förstärkarens egenskaper om den är ansluten till högtalarna.



- För information om hur SE-R1 fungerar, se respektive bruksanvisning.

Grundläggande manövreringar

Förberedelse

- Förbered musiken som du vill spela upp.
- Sätt på den anslutna enheten (förstärkaren, etc.) och sänk dess volym.

- 1 Tryck på apparatens på-/av-knapp till [ / I]-läget.
 - Strömindikatorn tänds i blått.
- 2 Tryck på vilken som helst av knapparna till ingångskällan. (⇒ 8)

LAN	Ansluter den här enheten till ett nätverk och spelar upp musik över det. (⇒ 15)
AES	Spelar upp musik från digitala ljudutgångsenheter. <ul style="list-style-type: none">• Tryck på [COAX] för att välja "COAX1"/"COAX2"/"COAX3".
COAX	
OPT	
USB	Spelar upp musik som lagras på en USB-enhet eller en iPhone/iPad/iPod. (⇒ 16, 17, 18)
PC	Spelar upp musik som lagras på en dator, etc. (⇒ 19)
LINE1/LINE2	Spelar upp musik från analoga ljudutgångsenheter.

- 3 Tryck på [▲, ▼] för att välja en post och tryck sedan på [OK].
 - Om det finns andra alternativ, upprepa det här steget.
- 4 Börja spela.

■ Att använda multikontrollratten

- 1 Tryck på och håll ned [RETURN] på enheten för att visa HOME-menyn.
- 2 Vrid multikontrollratten medurs och moturs för att välja en ingångskälla och tryck sedan på ratten.
- 3 Vrid multikontrollratten medurs och moturs för att välja ett alternativ och tryck sedan på ratten.
- 4 Börja spela.

Justering av volymen för hörlurarna eller SE-R1

Anslut den här apparaten och SE-R1 med systemkontrollkablarna. (⇒ 23)



■ Att justera volymen

Tryck på [+ VOL -].

- -- dB (min), -99,0 dB till 0 dB (max)
- Ställ in ratten för val av ingång på SE-R1 på [DIGITAL] när du justerar volymen på SE-R1.

■ Att stänga av ljudet

Tryck på [MUTE].

- "  x " visas.
- Tryck igen för att avbryta funktionen. "  x " avbryts också när volymen justeras eller när stereon stängs av.

Displayens ljusstyrka

Det går att ändra ljusstyrkan på den här apparatens display och strömindikator.

Tryck på [DIMMER] upprepade gånger.



- När displayen är avstängd kommer den bara att tändas när du använder den här apparaten. Innan displayen släcks igen kommer "Display Off" att visas under några få sekunder.

Funktioner i den dedikerade appen "Technics Music App"

Om du installerar den dedikerade appen "Technics Music App" (kostnadsfri) på din surfplatta/smarttelefon, kan du styra den här enheten och SE-R1 genom att använda en mängd funktioner.

För mer information, besök:

www.technics.com/support/

Nätverksinställningar

Du kan strömma musik från en iOS-enhet (iPhone/iPad/iPod), en Android™-enhet eller dator (Mac/Windows) till den här enheten genom att använda AirPlay- eller DLNA-funktionen. (⇒ 15, 17)
För att använda dessa funktioner måste den här apparaten anslutas till samma nätverk som den AirPlay-kompatibla enheten eller den DLNA-kompatibla enheten.

Trådbunden LAN-anslutning

Normalt kommer installationen att vara klar om du bara ansluter en LAN-kabel.

Denna apparat (bakifrån)

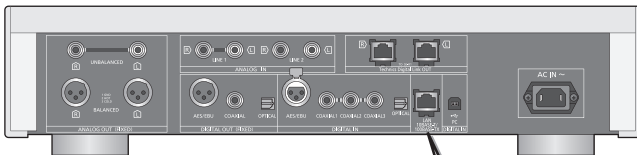

Bredbandsrouter, etc.

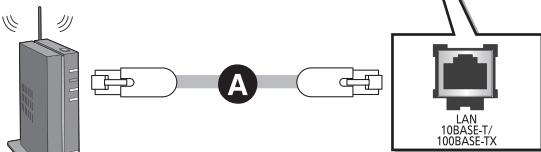

Dator, etc.

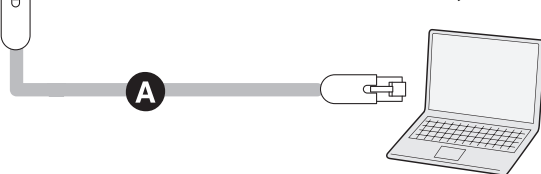

A: LAN-kabel (medföljer inte)

- 1 Dra ur AC-strömsladden.
- 2 Anslut den här enheten till en bredbandsrouter, etc. med hjälp av en LAN-kabel.
- 3 Anslut nätsladden till den här enheten och tryck på apparatens på-/av-knapp till [ / I] -läget. (⇒ 12)

Att göra nätverksrelaterade inställningar

Du kan ändra den här enhetens namn i nätverket (Friendly Name*) och använda en specifik IP-adress, nätmask, standard-gateway, primär DNS, etc.

• Spela inte upp musik medan du ändrar dessa inställningar.

- 1 Tryck på [SETUP].
- 2 Tryck på [▲, ▼] flera gånger för att välja "Network" och tryck sedan på [OK].
- 3 Välj och mata in informationen.
- 4 Tryck på [OK] för att verkställa inställningarna.
- 5 Tryck på [RETURN] flera gånger för att lämna inställningarna.
- 6 Tryck på [⏻] för att sätta enheten i standbyläge.
 - Vänta tills "Please Wait" försvinner.
- 7 Gör en "Trådbunden LAN-anslutning". (⇒ vanster)



- Använd raka LAN-kablar (STP) av kategori 7 eller mer, när du ansluter till kringutrustning.
- LAN-porten och systemuttaget är identiska till utseendet. Var försiktig så att du inte ansluter LAN-kabeln som är ansluten till en annan enhet, som t.ex. en bredbandsrouter, till systemuttaget av misstag.
- Om man sätter i en annan kabel än LAN-kabeln i LAN-porten kan apparaten skadas.
- Om du försöker ändra nätverksinställningarna omedelbart efter att du har slagit på den här apparaten kan det ta lite tid innan skärmen för nätverksinställningar visas.

* För information om inställningen "Friendly Name", se webbsidan för support nedan.
www.technics.com/support/

Att spela upp musikfiler på DLNA-servern

Du kan dela musikfilerna som lagrats i den DLNA-certifierade medieservern (datorn, smarttelefonen etc.) som är ansluten till ditt hemnätverk, och njuta av innehållet med den här apparaten.

- Se "Filformat" (⇒ 28) för information om de format som stöds.

Förberedelser

- Slutför nätverksinställningarna. (⇒ 14)
- Anslut enheten som ska användas till samma nätverk som den här apparaten.
- Lägg till innehållet och mappen till biblioteken i Windows Media® player 11 eller 12, eller en smarttelefon etc.
 - Spellista för Windows Media® Player kan endast spela upp innehåll som finns i arkiven.
 - För att använda Windows Media® Player för strömning måste du konfigurera den i förväg.

Spela upp innehåll som lagras på DLNA-servern genom att styra den från den här apparaten

Du kan spela upp musik som lagrats på DLNA-servern på den här apparaten (DMP—Digital mediespelare) genom att styra DLNA-servern med den här apparaten.

- 1 Tryck på [LAN].
 - Skärmen för att välja server visas.
- 2 Tryck på [▲, ▼] för att välja en DLNA-server i nätverket och tryck sedan på [OK].
 - Skärmen för att välja mapp/innehåll kommer att visas.
 - Mapper/innehåll kan visas i en annan ordning jämfört med ordningen på servern, beroende på dess specifikationer.
- 3 Tryck på [▲, ▼] för att välja en post och tryck sedan på [OK].
 - Om det finns andra alternativ, upprepa det här steget.

Funktioner på fjärrkontrollen

Stoppa	Tryck på [■].
Paus	Tryck på [▶/]. <ul style="list-style-type: none">• Tryck på den igen för att starta om uppspelningen.
Hoppa	Tryck på [◀◀] eller [▶▶] för att hoppa över ett spår. <ul style="list-style-type: none">• Om du trycker på någon av dessa knappar vid paus, kommer uppspelningen att starta igen.
Sökning	Under uppspelning eller paus, tryck och håll in [◀◀] eller [▶▶].

■ Slumpmässigt upprepad uppspelning

Tryck på [RND].

Varje gång du trycker på knappen:

On	Alla spår i en mapp repeteras slumpmässigt. <ul style="list-style-type: none">• "RND ↻" visas.
Off	Stänger av läget för slumpmässig upprepning.

■ Upprepad uppspelning

Tryck på [↻].

Varje gång du trycker på knappen:

1-Track	Spelar bara de valda spårerna. <ul style="list-style-type: none">• "1 ↻" visas
All	Alla spår i en mapp repeteras. <ul style="list-style-type: none">• "↻" visas.
Off	Stänger av repetitionsläget.

Spela upp innehåll som lagras på DLNA-servern genom att styra den från en DMC

Genom att styra en DMC (Digital mediestyrenhet)-kompatibel enhet, kan du spela upp musik som lagrats på DLNA-servern på den här apparaten (DMR—Digital medierenderare).

- 1 Tryck på apparatens på-/av-knapp till [⏻/⏷]-läget.
- 2 Använd den DMC-kompatibla enheten och anslut den till den här enheten.
 - Den här enhetens enhetsnamn kommer att visas som "Technics SU-R1A _____"*1, 2.
 - Se bruksanvisningarna för enheterna eller programvaran för information om hur du använder DMC-kompatibla enheter.



- Du kan inte använda slumpmässigt upprepad uppspelning i kombination med andra uppspelningslägen.
- När du använder DMC kommer uppspelningen av andra ljudkällor att stoppas och DLNA-utmatningen kommer att ha prioritet.
- Beroende på innehållet och den utrustning som anslutits, kanske vissa funktioner eller uppspelningen inte fungerar.

*1 " _ " står för ett nummer som är unikt för varje uppsättning.

*2 Enhetsnamnet kan ändras härifrån: "Att göra nätverksrelaterade inställningar". (⇒ 14)

Att använda iPhone/iPad/iPod

Anslut din iPhone/iPad/iPod så kan du spela upp musik som lagras på din iPhone/iPad/iPod eller ladda din iPhone/iPad/iPod.

■ Kompatibel iPhone/iPad/iPod

iPhone 6 Plus / iPhone 6 / iPhone 5s / iPhone 5c / iPhone 5 / iPhone 4s / iPhone 4 / iPhone 3GS / iPhone 3G
iPad Air / iPad (3:e och 4:e generationen) / iPad 2 / iPad / iPad mini med Retina-skärm / iPad mini
iPod touch (2:a till 5:e generationen)
iPod nano (3:a till 7:e generationen)

(gäller från september 2014)



- Kompatibiliteten beror på programvaruversionen. Uppdatera din iPhone/iPad/iPod till den senaste programvaran innan du använder den här enheten.
- Du bör vara medveten om att Panasonic inte tar något ansvar för förlust av data och/eller information.
- Anslut inte följande modeller till porten:
 - iPod classic, iPod [4:e (färgdisplay) och 5:e (video) generationen], iPod nano (1:a generationen)Det kan inträffa något oväntat.
- Slutresultatet kan variera beroende på iPhone/iPad/iPod-modell eller iOS-version.

Att ansluta en iPhone/iPad/iPod

Använd den särskilda USB-kabeln (medföljer inte) när du ansluter en iPhone/iPad/iPod.

t. ex.,

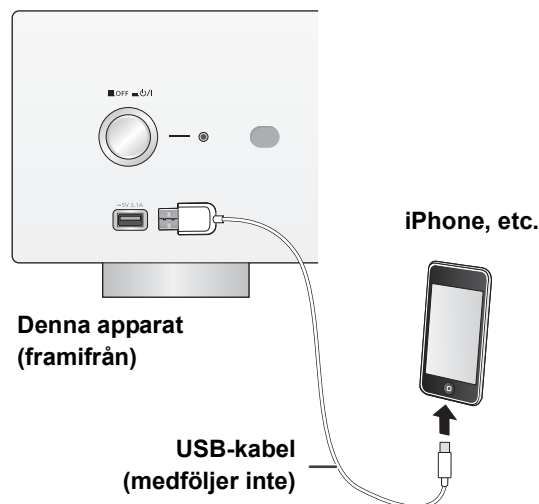

Lyssna på musik som lagrats på en iPhone/iPad/iPod

- 1 Anslut din iPhone/iPad/iPod till apparaten.
- 2 Tryck på [USB].
- 3 Börja spela.

Funktioner på fjärrkontrollen

Stoppa	Tryck på [■].
Paus	Tryck på [▶/]. <ul style="list-style-type: none">• Tryck på den igen för att starta om uppspelningen.
Hoppa	Tryck på [◀◀] eller [▶▶] för att hoppa över ett spår.
Sökning	Under uppspelning eller paus, tryck och håll in [◀◀] eller [▶▶].



- Du kan behöva välja album, artist, etc. på din iPhone/iPad/iPod.
- Beroende på iPhone/iPad/iPod-modellen kan det vara omöjligt att använda fjärrkontrollen.

Att ladda en iPhone/iPad/iPod

När enheten är på börjar laddningen när en iPhone/iPad/iPod ansluts till den här enheten.

- Det går inte att ladda när den här apparaten är avstängd.
- Se till att enheten är på när du börjar laddningen.
 - När du laddar en iPhone/iPad/iPod som har ett tomt batteri ska du inte sätta den här apparaten i standbyläge förrän din iPhone/iPad/iPod kan börja användas.
- Kontrollera din iPhone/iPad/iPod för att se om batteriet är helt laddat. När det väl laddats fullt, ta då bort din iPhone/iPad/iPod.
- Laddningen stoppar då batteriet är fullt laddat. Batteriet töms naturligt.

Att använda AirPlay

AirPlay fungerar med iPhone, iPad och iPod touch med iOS 4.3.3 eller senare, Mac med OS X Mountain Lion eller senare och datorer med iTunes 10.2.2 eller senare.

Att lyssna på musik med AirPlay

Förberedelser

- Slutför nätverksinställningarna. (⇒ 14)
- Anslut iOS-enheten eller en dator till samma nätverk som den här apparaten.

1 **IOS device**: Starta "Music" (eller iPod) app.

PC: Starta "iTunes".

2 Välj "Technics SU-R1A _____"*^{1, 2} under AirPlay -ikonen.

- Kontrollera volyminställningarna innan du börjar uppspelningen. (När AirPlay används för första gången kan volymen matas ut på den maximala inställningen.)

3 Börja spela.

- Uppspelningen kommer att påbörjas med en liten fördröjning.

Funktioner på fjärrkontrollen

Stoppa	Tryck på [■].
Paus	Tryck på [▶/]. • Tryck på den igen för att starta om uppspelningen.
Hoppa	Tryck på [◀◀] eller [▶▶] för att hoppa över ett spår.



- Uppspelning av andra ljudkällor kommer att stanna och AirPlay-utmatningen kommer att ha prioritet.
- Volymändringar på iOS-enheten eller iTunes kommer att användas på den här enheten. (Se iTunes Help för nödvändiga inställningar i iTunes.)
- Med några iOS- och iTunes-versioner kanske det inte går att starta om AirPlay-uppspelningen igen om väljaren ändras eller enheten stängs av, under AirPlay-uppspelningen. Välj i så fall en annan anordning från AirPlay-ikonen på musik-appen eller iTunes och välj sedan den här enheten igen som högtalare för ljudutmatning.
- AirPlay kommer inte att fungera vid uppspelning av videofilmer på iTunes.

*1 " _ " står för ett nummer som är unikt för varje uppsättning.

*2 Enhetsnamnet kan ändras härifrån: "Att göra nätverksrelaterade inställningar". (⇒ 14)

Använda USB-enheten

Du kan spela upp musik som lagras på en USB-enhet.

- Den här apparaten garanterar inte anslutning med alla USB-anordningar.
- Filsystemen FAT16 och FAT32 är kompatibla.
- Denna enhet stöder USB 2.0 med hög hastighet.
- USB-anordningar kanske inte känns igen av den här apparaten vid anslutning på följande sätt:
 - en USB-hubb
 - en USB-förlängningskabel
- Det går inte att använda USB-kortläsare/USB-kortskrivare.
- Den här enheten kan inte spela in musik till en USB-enhet.
- Se "Filformat" (⇒ 28) för information om de format som stöds.

Att lyssna på musik som lagras på en USB-enhet

1 Anslut en USB-enhet till apparaten.

t. ex.,

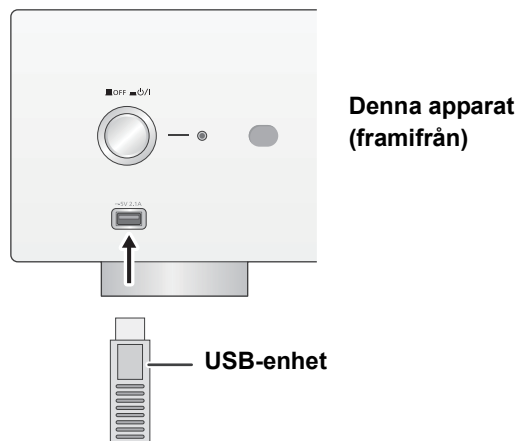

2 Tryck på [USB].

3 Tryck på [▲, ▼] för att välja en post och tryck sedan på [OK].

- Om det finns andra alternativ, upprepa det här steget.

Funktioner på fjärrkontrollen

Stoppa	Tryck på [■].
Paus	Tryck på [▶/]. • Tryck på den igen för att starta om uppspelningen.
Hoppa	Tryck på [◀◀] eller [▶▶] för att hoppa över ett spår. • Om du trycker på någon av dessa knappar vid paus, kommer uppspelningen att starta igen.
Sökning	Under uppspelning eller paus, tryck och håll in [◀◀] eller [▶▶]. • Den här funktionen är kanske inte tillgänglig för vissa format.

■ Slumpmässigt upprepad uppspelning

Tryck på [RND].



Varje gång du trycker på knappen:

On	Alla spår i en mapp repeteras slumpmässigt. • "RND  " visas.
Off	Stänger av läget för slumpmässig upprepning.

■ Upprepad uppspelning

Tryck på [].

Varje gång du trycker på knappen:

1-Track	Spelar bara de valda spår. • "1  " visas
All	Alla spår i en mapp repeteras. • "  " visas.
Off	Stänger av repetitionsläget.







- Du kan inte använda slumpmässigt upprepad uppspelning i kombination med andra uppspelningslägen.
- Du kan använda upprepad uppspelning i kombination med programuppspelning.

Programmerad uppspelning





Det går att programmera upp till 24 spår.

Förberedelser

- Det går inte att programmera spår genom att flytta mappar. Flytta alla spår du vill programmera till en och samma mapp i förväg.

- 1 Tryck på [PGM] i stoppläget.
 - "Program Mode"-skärmen kommer att visas.
- 2 Tryck på [OK] för att visa programmeringsskärmen.
- 3 Tryck på [, ] för att välja önskat spår.
- 4 Tryck på [OK].
 - Utför steg 3 till 4 igen för att programmera fler spår.
- 5 Tryck på [/||] för att starta uppspelning.
 - Tryck på [] för att återgå till "Program Mode"-skärmen.

Funktioner på fjärrkontrollen

Stoppa	Tryck på []. <ul style="list-style-type: none">• Det programmerade innehållet bibehålls.
Kontrollera ordningen som programmerats	Tryck på [ , ] i stoppläge. <ul style="list-style-type: none">• Tryck på [RETURN] för att återgå till "Program Mode"-skärmen.
Lägg till spår	Utför steg 3 till 4 i stoppläget.
Radera senast valda spår	Tryck på [CLEAR] i stoppläge. <ul style="list-style-type: none">• Det går inte att välja och radera det önskade inprogrammerade spåret.
Avbryta programmerin gsläget	① Tryck på [PGM] i stoppläge. <ul style="list-style-type: none">• "Program Clear" visas. ② Tryck på [ , ] för att välja "Yes" och tryck sedan på [OK]. <ul style="list-style-type: none">• Programminnet kommer att raderas.



- Det programmerade innehållet bibehålls så länge ingångskällan är inställd på "USB".
- Programminnet kommer att raderas:
 - När USB-enheten tas bort.
 - När apparaten sätts i standbyläge eller stängs av.
- Du kan använda programuppspelning i kombination med upprepad uppspelning.

Använda en dator, etc.

Du kan koppla ihop den digitala ljudingången [PC] och en dator, etc. med en USB-kabel och spela upp musik på datorn, etc. med den här enheten.

- Se "Filformat" (⇒ 28) för information om de format som stöds.

Att ansluta till en dator

Följ stegen nedan innan du ansluter till en dator.

- Se följande rekommendation av operativsystem för din dator:
 - Windows Vista, Windows 7, Windows 8, Windows 8.1
 - OS X 10.7, 10.8, 10.9, 10.10

① Ladda ned och installera den dedikerade drivrutinen i datorn. (Endast för operativsystemet Windows)
Ladda ned och installera drivrutinen från nedanstående webbplats.

www.technics.com/support/

② Ladda ned och installera den dedikerade "Technics Audio Player-appen" (kostnadsfri) i din dator. (Gäller både operativsystemet Windows och OS X)
Ladda ned och installera appen från nedanstående webbplats.

www.technics.com/support/

(gäller från november 2014)

Lyssna på ljud från en dator etc.

- 1 Dra ur AC-strömsladden.
- 2 Anslut den här enheten och en dator etc.
t. ex.,

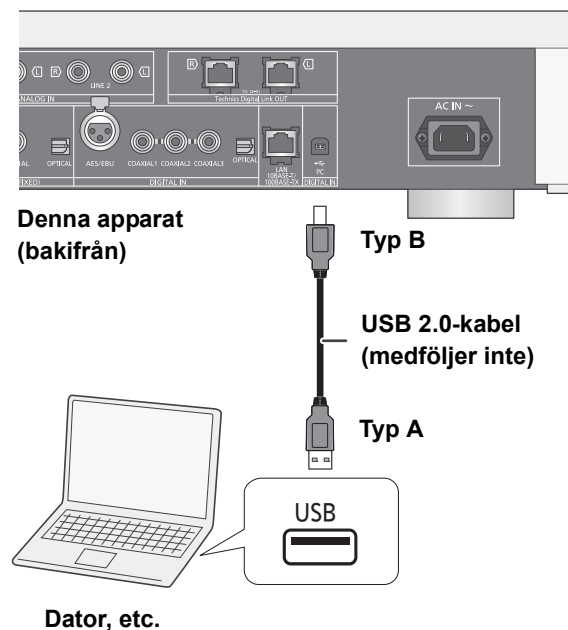

- 3 Anslut nätsladden till den här enheten och tryck på apparatens på-/av-knapp till [] -läget. (⇒ 12)
- 4 Tryck på [PC].
- 5 Använd PC, etc. för uppspelning.

Ljudjustering

Följande ljudeffekter kan läggas till ljudutmatningen.

Lyssna på ett naturligare ljud (återskapa)

Återskapandet utökar uppspelningsbandet och ger ett större bitdjup för att återskapa ett naturligt och expansivt ljud som ligger nära originalmusiken.

- Fabriksinställningen är "Off".

Tryck på [RE-MASTER] för att välja "On"/"Off".

Direktläge

Den här apparaten kan överföra ingångssignaler utan att de passerar den digitala signalprocessorn (DSP), den kortast möjliga vägen. Det ger en verklighetstrogen och högkvalitativ återgivning av det ursprungliga ljudet.

- Fabriksinställningen är "Off".

Tryck på [DIRECT] för att välja "On"/"Off".

Ställa in samplingsfrekvensen

Du kan ställa in en övre gräns för utmatningens samplingsfrekvensområde. Observera att området som kan behandlas skiljer sig åt beroende på förstärkaren eller D/A-omvandlaren. Mer information finns i bruksanvisningen till den anslutna enheten.

- Fabriksinställningen är "32kHz-192kHz".

Förberedelser

- Ställ "Digital Output" till "On".

1 Tryck på [SETUP].

2 Tryck på [▲, ▼] flera gånger för att välja "D.Output fs" och tryck sedan på [OK].

3 Tryck på [▲, ▼] för att välja en post och tryck sedan på [OK].

- Du kan ställa in en samplingsfrekvens på 96 kHz eller 192 kHz.

Minimera ljudförvrängning

Om ljudet förvrängs när du använder de analoga ljudingångarna, ställ in dämparen på "On".

- Fabriksinställningen är "Off".

1 Tryck på [SETUP].

2 Tryck på [▲, ▼] flera gånger för att välja "Attenuator" och tryck sedan på [OK].

3 Tryck på [▲, ▼] för att välja "LINE1" eller "LINE2".

4 Tryck på [◀, ▶] för att välja "On" och tryck sedan på [OK].

Inaktivera ljudutgång

Om man inaktiverar ljudutgångarna på uttag som inte används, minimeras bruset och möjliggör uppspelning med högre ljudkvalitet.

- Fabriksinställningen är "On".

1 Tryck på [SETUP].

Att inaktivera den digitala ljudutgången:

Tryck på [▲, ▼] flera gånger för att välja "Digital Output" och tryck sedan på [OK].

Att inaktivera den analoga ljudutgången:

Tryck på [▲, ▼] flera gånger för att välja "Analog Output" och tryck sedan på [OK].

Att inaktivera systemuttagets utgång (SE-R1):

Tryck på [▲, ▼] flera gånger för att välja "Digital Link" och tryck sedan på [OK].

2 Tryck på [▲, ▼] för att välja "Off" och tryck sedan på [OK].

- Du kan aktivera utgången igen genom att välja "On".



- Beroende på vilken musikkälla du spelar upp från, kan den gjorda inställningen vara mindre effektiv.
- Beroende på vilken musikkälla du spelar upp från, kanske det inte går att uppnå önskad ljudkvalitet och ljudfälteffekt. I så fall kan du stänga av den här funktionen.
- Varken återskapa eller direktläge kan ställas in på "On".
- När "Digital Output", "Analog Output" och "Digital Link" är inställda på "Off" matas det inte ut något ljud.
- När en hörlurskontakt är ansluten går det inte att inaktivera den analoga ljudutmatningen, även om "Analog Output" är inställd på "Off".
- Det kan ta lite tid att mata ut ljudet när du har justerat ljudkvaliteten.

Andra funktioner

Avstängningstimer

Avstängningstimern kan sätta enheten i standbyläge efter en förinställd tid.

Tryck på [SLEEP].

Varje gång du trycker på knappen:

“30 minutes” → “60 minutes” → “90 minutes” → “120 minutes”
↑ “Off” ←



- Du kan också ställa in avstängningstimern genom att välja “SLEEP” i menyskärmen.

Automatisk avstängningsfunktion

Den här apparaten är avsedd för besparing av effektförbrukning och energi. Enheten kommer automatiskt att sättas i standbyläge om det inte matas ut något ljud och den inte används under cirka 20 minuter.

- Fabriksinställningen är “On”.

För att avbryta den här funktionen

- 1 Tryck på [SETUP].
- 2 Tryck på [▲, ▼] flera gånger för att välja “AUTO OFF” och tryck sedan på [OK].
- 3 Tryck på [▲, ▼] för att välja “Off” och tryck sedan på [OK].



- Den automatiska avstängningsfunktionen fungerar även om du stänger av och sätter på den här enheten.

Uppgradering av fast programvara

Ibland kan Panasonic släppa ut uppdaterad firmware för denna enhet för att lägga till eller förbättra en funktion. Dessa uppdateringar ges gratis.

- Se följande webbsida för uppdaterad information (nya eller förbättrade funktioner).
www.technics.com/support/firmware/

Förberedelser

- Anslut den här enheten till nätverket. (⇒ 14)
 - Se till att nätverket är anslutet till internet.

- 1 Tryck på [SETUP].
- 2 Tryck på [▲, ▼] flera gånger för att välja "F/W Update" och tryck sedan på [OK].
- 3 Tryck på [▲, ▼] för att välja "Yes" och tryck sedan på [OK].

Dra inte ur nätsladden eller tryck på av-/på-knappen på apparaten till [■OFF]-läget medan ett av följande meddelanden visas.

"Linking" eller "Updating"

- Under uppdateringsprocessen, kan du inte utföra några andra funktioner.

- När uppdateringen har slutförts, visas "Success".

- 4 Dra ur nätsladden och sätt i den igen efter 3 minuter efter att "Success" har visats.



- Om det inte finns några uppdateringar, visas "No Need" efter steg 3.
- Nerladdningen tar flera minuter. Det kan ta längre tid eller fungerar kanske inte korrekt beroende på anslutningsmiljön.

■ Kontrollerar firmwareversion och modellnummer

- 1 Tryck på [SETUP].
- 2 Tryck på [▲, ▼] flera gånger för att välja "F/W Version" och tryck sedan på [OK].
 - Tryck på [OK] för att gå ur menyn.

Fjärrkontrollkod

När någon annan utrustning svarar på den medföljande fjärrkontrollen kan du ändra koden på fjärrkontrollen.

- Fabriksinställningen är "Mode 1".

Rikta fjärrkontrollen mot den här apparaten och tryck på och håll ned [OK] och den sifferknappen i minst 4 sekunder.

- När fjärrkontrollkoden ändrats, visas den nya koden på displayen i några sekunder.

[OK] + [1]	Ställ in koden på "Mode 1"
[OK] + [2]	Ställ in koden på "Mode 2"

Hur du ändrar teckenkodningen

Du kan ändra teckenkodningen för spårets namn, artistens namn och annan information när de inte visas som de ska.

- Fabriksinställningen är "Type 1(日本)".

- 1 Tryck på [SETUP].
- 2 Tryck på [▲, ▼] flera gånger för att välja "E Asian Character" och tryck sedan på [OK].
- 3 Tryck på [▲, ▼] för att välja "Type 1(日本)"/"Type 2(简体字)" och tryck sedan på [OK].

Type 1(日本)	Japanska prioriteras.
Type 2(简体字)	Kinesiska (förenklad) prioriteras.

Felsökning

Hur du använder systemkontrollfunktionen

Du kan automatiskt länka den här apparaten med SE-R1 och enkelt styra dem med fjärrkontrollen.

Förberedelser

- 1 Anslut den här apparaten och SE-R1 med systemkontrollkablarna. (⇒ 9)
- 2 Ställ in ratten för val av ingång på SE-R1 på [DIGITAL].
- 3 Tryck på apparatens på-/av-knapp och SE-R1 till [⏻/⏪]-läget.
- 4 Ändra inställning till "Digital Link" om "Off" är inställd på "On".

■ Slår över den här enheten och SE-R1 till på/standby samtidigt

- Om du riktar fjärrkontrollen mot den här enheten och trycker på [⏻] när den här enheten och SE-R1 är i standbyläge, kommer den här enheten och SE-R1 att sättas på samtidigt.
- Om du riktar fjärrkontrollen mot den här apparaten och trycker på [⏻] när den här apparaten och SE-R1 är på, kommer den här apparaten och SE-R1 att sättas i standbyläge samtidigt.

■ Mätning av förstärkarens egenskaper och korrigerings av dess utmatning

Du kan använda den här enhetens fjärrkontroll.

■ Justera bas/mellanregister/diskant

Du kan justera tonen för SE-R1 med den här enheten. Det går att justera varje tonområde (bas/mellanregister/diskant).

- 1 Tryck på [SETUP].
- 2 Tryck på [▲, ▼] flera gånger för att välja "Tone Control" och tryck sedan på [OK].
- 3 Tryck på [▲, ▼] för att välja "On (adjustment)" och tryck sedan på [OK].
- 4 Tryck på [▲, ▼] för att välja "BASS" (bas), "MID" (mellanregister) eller "TREBLE" (diskant).
- 5 Tryck på [◀, ▶] för att justera nivån och tryck sedan på [OK].
 - Varje nivå kan justeras mellan "−10" och "+10".



- För information om hur SE-R1 fungerar, se respektive bruksanvisning.

Innan du lämnar in apparaten för service, gör följande kontroller. Om du är osäker på några av punkterna som ska kontrolleras, eller om lösningarna som anges i guiden inte löser problemet, rådfråga då närmaste återförsäljare för anvisningar.

Den här apparaten blir varm.

- Den här apparaten blir varm när den används under en längre tid. Det är inget att oroa sig för.

Har du installerat den senaste firmwareversionen?

- Panasonic förbättrar ständigt enhetens fasta programvara för att säkerställa att våra kunder får nytta av den senaste tekniken. (⇒ 22)

För att återställa alla inställningar till fabriksinställningarna

Om följande situationer uppstår ska du återställa minnet:

- Det händer ingenting när du trycker på knapparna.
- Du vill radera och återställa innehållet i minnet.

- 1 Tryck på [SETUP].
- 2 Tryck på [▲, ▼] flera gånger för att välja "Initialization" och tryck sedan på [OK].
- 3 Tryck på [▲, ▼] för att välja "Yes" och tryck sedan på [OK].
- 4 Tryck på [▲, ▼] för att välja "Yes" och tryck sedan på [OK] igen.

Allmänt

Ett "surrande" ljud hörs under uppspelning.

- En nätsladd eller ett lysrör är nära kablarna. Håll andra apparater och sladdar borta från den här apparatens kablar.

Inget ljud.

- Kontrollera volymen på den anslutna enheten (förstärkaren, etc.).
- Se efter om kabelanslutningarna till in- och utgångarna är felaktiga. Om de är det, stäng av den här apparaten och anslut kablarna på rätt sätt.
- Kontrollera för att se om du har valt korrekt ingångskälla.
- Sätt i kontakterna till de kablar som ska anslutas hela vägen in.
- När både "Digital Output", "Analog Output" och "Digital Link" är inställda på "Off" kommer inget ljud att matas ut. Ändra inställningen för utgången som ska användas till "On". (⇒ 20)
- Uppspelning av flerkansalsinnehåll stöds inte.
- Den här enhetens digitala ljudingångar kan bara känna av linjära PCM (LPCM)-signaler. Se den anslutna enhetens bruksanvisning för mer information.

Ljudet avbryts.

- Beroende på din miljö, kan ljudet avbrytas under uppspelning. Kontrollera användarinstruktionerna för den anslutna enheten och anslutningen till enheten.

Uppspelningen startar inte.

- Beroende på din miljö eller anslutna enheter, kan det ta lite tid.

Systemkontrollfunktionen fungerar inte.

- Anslut kablarna till de matchande LR-uttagen på den här apparaten och SE-R1.

Enheten stängs av automatiskt.

- Är den automatiska avstängningsfunktionen på? (⇒ 21)

AirPlay/DLNA

Kan inte ansluta till nätverket.

- Bekräfta nätverksanslutningen och inställningarna. (⇒ 14)

Kan inte ansluta till enheten.

- Se till att multicast-funktionen på den trådlösa routern är aktiverad.
- Se till att enheten och apparaten är anslutna till samma nätverk. (⇒ 14)
- Anslut den kompatibla enheten till nätverket igen och anslut sedan den här apparaten igen.
- Stäng av och sätt på den här apparaten och anslut sedan till den här enheten igen.

Uppspelningen startar inte.

Ljudet avbryts.

- Samtidig användning av andra 2,4 GHz-utrustningar, som mikrovågsugnar, trådlösa telefoner etc. kan orsaka avbrott i anslutningen.
Öka avståndet mellan den här apparaten och dessa utrustningar.
- Om flera trådlösa utrustningar samtidigt använder samma trådlösa nätverk som den här apparaten, försök stänga av de andra utrustningarna eller minska deras användning av det trådlösa nätverket.
- Om uppspelningen stannar, kontrollera uppspelningsstatusen på enheten.

iPhone/iPad/iPod

Den går inte att använda.

- Välj "USB" som ingångskälla.
- Kontrollera att din iPhone/iPad/iPod är ordentligt ansluten.
- Anslut din iPhone/iPad/iPod igen eller försök starta om din iPhone/iPad/iPod.
- Batteriet i din iPhone/iPad/iPod är tomt. Ladda din iPhone/iPad/iPod och använd den igen.

iPhone/iPad/iPod laddas inte.

- Se till att enheten är på när du börjar laddningen.
 - När du laddar en iPhone/iPad/iPod som har ett tomt batteri ska du inte sätta den här apparaten i standbyläge förrän din iPhone/iPad/iPod kan börja användas.

USB

Det går inte att läsa av USB-enheten eller dess innehåll.

- USB-enhetens format eller dess innehåll är inte kompatibelt med stereon. (⇒ 28)

Ingenting händer när du trycker på [▶/||].

- Koppla ur USB-enheten och anslut den igen. Alternativt kan du stänga av och slå på stereon igen.

USB-enheten är långsam.

- Det tar längre att avläsa stora filer eller stora USB-enheter.

Dator

Datorn känner inte igen den här apparaten.

- Kontrollera din driftsmiljö. (⇒ 19)
- Starta om datorn, stäng av och sätt på den här enheten och anslut sedan USB-kabeln igen.
- Använd en annan USB-port på den anslutna datorn.
- Installera den dedikerade drivrutinen om du använder en dator med Windows.

Det går inte att hitta musikfiler som lagrats på datorn.

- När du spelar upp musikfiler över ett nätverk visas inte de som inte registrerats i nätverksservern. Mer information finns i bruksanvisningen till din server. (⇒ 28)

Fjärrkontroll

Fjärrkontrollen fungerar inte korrekt.

- För att undvika störningar, placera inte några föremål framför signalsensorn. (⇒ 7)
- Ändra fjärrkontrollens kod om andra produkter reagerar på den här fjärrkontrollen. (⇒ 22)

Meddelanden

Följande meddelanden eller servicenummer kan visas på enhetens display.

“AUTO OFF”

- Enheten har inte använts under cirka 20 minuter och kommer att gå in i standbyläge inom en minut. Tryck på någon knapp för att avbryta.

“Checking Connection”

- Enheten kontrollerar den anslutna iPhone/iPad/iPod/USB.

“Download Error”

- Det gick inte att ladda ner den inbyggda programvaran. Tryck på någon knapp för att gå avsluta. Försök igen senare.
- Servern kunde inte hittas. Tryck på någon knapp för att gå avsluta. Se till att det trådlösa nätverket är anslutet till Internet.

“Empty”

- Den valda mappen är tom. Flytta spåren in i mappen och försök använda funktionen igen.
- Det går inte att hitta servern i nätverket. Kontrollera om servern är ansluten till samma nätverk som den här enheten och försök ansluta till den här enheten igen. (⇒ 15)

“Error”

- Fel funktion utförs. Läs instruktionerna och försök igen.

“Firmware update is available”

- “Uppgradering av fast programvara” (⇒ 22)

“F□□” (“□” står för ett nummer.)

- Ett problem har uppstått med den här enheten.
 - Är volymen för hög?
Sänk den, i så fall.
 - Har den här enheten placerats på ett väldigt varmt ställe?
Flytta i så fall den här enheten till ett svalare ställe och vänta ett tag. Försök sedan att sätta på den igen.Om problemet kvarstår, skriv ned siffran som visas, dra ur nätsladden och rådfråga din återförsäljare.

“No Network Connection”

- Den här enheten är inte ansluten till nätverket. Kontrollera nätverksanslutningen. (⇒ 14)

“Not Conditional”

- Funktionen du har försökt använda är inte tillgänglig med de aktuella inställningarna. Kontrollera stegen och inställningarna.

“Over Flow”

- Ljudet från den analoga ljudingång som används förvrängs. Välj “Attenuator” och ändra inställningen för den analoga ljudingång som används till “On”. (⇒ 20)

“PGM Full”

- Antalet programmerade spår är mer än 24.

“Please Wait”

- Detta visas t.ex. när enheten sätts på/stängs av. (I upp till 1 minut och 30 sekunder.)

“Remote □” (“□” står för ett nummer.)

- Fjärrkontrollen och den här enheten använder olika koder. Ändra koden på fjärrkontrollen.
 - När “Remote 1” visas, tryck och håll ned [OK] och [1] i mer än 4 sekunder.
 - När “Remote 2” visas, tryck och håll ned [OK] och [2] i mer än 4 sekunder.

“Searching”

- Enheten kontrollerar DLNA-servern i nätverket.

“Unlocked”

- “PC”, “AES”, “COAX1”, “COAX2”, “COAX3” eller “OPT” har valts, men det finns ingen enhet ansluten. Kontrollera anslutningen till enheten. (⇒ 10, 11)
- Ljudsignaler, som samplingsfrekvenskomponenter, matas inte in korrekt.
 - Se “Filformat” (⇒ 28) för information om de format som stöds.

“USB Over Current Error”

- Din iPhone/iPad/iPod eller USB-enhet drar för mycket ström. Ta bort din iPhone/iPad/iPod eller USB-enhet och stäng av och sätt på enheten igen.

“Hub Device Not Supported”

“Unrecognizable Device”

“Unsupported”

“Unsupported USB Device”

- Du har anslutit en iPhone/iPad/iPod eller en USB-enhet som inte stöds.
 - Om din iPhone/iPad/iPod är kompatibel, sätt på den och anslut den korrekt.
- Filformatet på din iPhone/iPad/iPod eller USB-enhet stöds inte.
 - Se “Filformat” (⇒ 28) för information om de format som stöds.

Specifikationer

■ ALLMÄNT

Strömtillförsel	AC 220 V till 240 V, 50/60 Hz
Energiförbrukning	60 W
Effektförbrukning i beredskapsläge*	Cirka 0,3 W
Energiförbrukning när den är avstängd	Cirka 0,3 W
Mått (B×H×D)	480 mm×120 mm×391 mm
Vikt	Cirka 17 kg
Variationsvidd för drifttemperatur	0 °C till +40 °C
Variationsvidd för luftfuktighet vid drift	35 % till 80 % RH (ingen kondensbildning)

■ UTTAGSAVSNITT

Analog ingång	
Linjeingång ×2	Stiftjack
Digital ingång	
Digital AES-/EBU-ingång	3-stifts XLR
Digital koaxialingång ×3	Stiftjack
Optisk digital ingång	Optisk terminal
USB	
USB framtill	USB-kontakt typ A
Stöd för lagringskapacitet	2 TB (max)
Maximalt antal mappar (album)	800
Maximalt antal filer (låtar)	8000
Filsystem	FAT16, FAT32
USB-portens effekt	DC OUT 5 V, 2,1 A (max)
Dator	
USB baktill	USB-kontakt typ B
Analog utgång	
BALANCED	3-stifts XLR
UNBALANCED	Stiftjack
Digital utgång	
Technics Digital Link	
Digital AES-/EBU-utgång	3-stifts XLR
Digital koaxialutgång	Stiftjack
Optisk digital utgång	Optisk terminal
Hörlursuttag	Stereo, Ø6,3 mm
Ethernet-gränssnitt	
LAN	10 Base-T/100 Base-TX

■ AVSNITT OM FORMAT

USB-A	
USB-standard	USB 2.0 hög hastighet USB-masslagringsklass
PC (USB-B)	
USB-standard	USB 2.0 hög hastighet USB-ljudklass 2.0, asynkront läge
DSD-kontrolläge	ASIO normalläge, DoP-läge

■ AVSNITT OM ANALOG UTMATNING

Kanal	2 ch
Utgångsnivå	
BALANCED	2,3 Vrms
UNBALANCED	2,3 Vrms
Hörlur	180 mW+180 mW (32 Ω)
Frekvenssvar	
BALANCED	2 Hz till 90 kHz (−3 dB)
UNBALANCED	2 Hz till 90 kHz (−3 dB)
THD+N	
BALANCED	0,0008 % (1 kHz, 0 dB)
UNBALANCED	0,0008 % (1 kHz, 0 dB)
S/N	
BALANCED	118 dB (IHF-A)
UNBALANCED	115 dB (IHF-A)
Dynamikområde	
BALANCED	118 dB (IHF-A)
UNBALANCED	115 dB (IHF-A)



- Specifikationerna kan ändras utan föregående meddelande.
- Vikt och mått är ungefärliga.

* När din iPhone/iPad/iPod inte laddas

■ Filformat

Den här apparaten stöder följande filformat:

- Den här apparaten stöder inte uppspelning av upphovsrättsskyddade musikfiler.
- Vi kan inte garantera uppspelning av alla filformat som stöds av den här apparaten.
- Uppspelning av en fil i ett format som inte stöds av den här enheten kan orsaka spräckligt ljud eller brus. Kontrollera i så fall för att se om den här apparaten stöder filformatet.
- Den här apparaten stöder inte uppspelning med VBR (Variable Bit Rate).
- Några av de anslutna enheterna (servrarna) kan klara av att konvertera filer i format som inte stöds av den här enheten och mata ut dem. Mer information finns i bruksanvisningarna till din server.
- Filinformationen (samplingsfrekvensen, etc.) som visas på den här apparaten och i uppspelningsprogramvaran kan skilja sig åt.

USB-A

Filformat	Extension	Samplingsfrekvens	Bithastighet Antal kvantiseringsbitar
MP3	.mp3	32/44,1/48 kHz	16 kbps till 320 kbps
AAC	.m4a/.aac	32/44,1/48/88,2/96 kHz	16 kbps till 320 kbps
WMA	.wma	32/44,1/48 kHz	16 kbps till 320 kbps
WAV	.wav	32/44,1/48/88,2/96/176,4/192 kHz	16/24 bit
FLAC	.flac	32/44,1/48/88,2/96/176,4/192 kHz	16/24 bit
AIFF	.aiff	32/44,1/48/88,2/96/176,4/192 kHz	16/24 bit
ALAC	.m4a	32/44,1/48/88,2/96 kHz	16/24 bit
DSD	.dff/.dsf	2,8224/5,6448 MHz	

PC (USB-B)*1

Filformat	Extension	Samplingsfrekvens	Bithastighet Antal kvantiseringsbitar
LPCM		32/44,1/48/88,2/96/176,4/192/352,8/384 kHz	16/24/32 bit
DSD	.dff/.dsf	2,8224/5,6448 MHz	

LAN (DLNA)*2

Filformat	Extension	Samplingsfrekvens	Bithastighet Antal kvantiseringsbitar
MP3	.mp3	32/44,1/48 kHz	16 kbps till 320 kbps
AAC	.m4a/.aac	32/44,1/48/88,2/96 kHz	16 kbps till 320 kbps
WMA	.wma	32/44,1/48 kHz	16 kbps till 320 kbps
WAV	.wav	32/44,1/48/88,2/96/176,4/192 kHz	16/24 bit
FLAC	.flac	32/44,1/48/88,2/96/176,4/192 kHz	16/24 bit
AIFF	.aiff	32/44,1/48/88,2/96/176,4/192 kHz	16/24 bit
ALAC	.m4a	32/44,1/48/88,2/96 kHz	16/24 bit
DSD	.dff/.dsf	2,8224/5,6448 MHz	

*1 Om du laddar ned och installerar den dedikerade appen kan du spela upp filer i många format. (⇒ 19)

Se appens bruksanvisning för mer information.

*2 Huruvida en musikfil kan spelas upp via nätverket eller inte beror på nätverksservern även om filformatet anges ovan. Om du t.ex. använder Windows Media® Player 11, går det inte att spela upp alla musikfiler på datorn. Du kan bara spela upp de som läggs till i biblioteket i Windows Media® Player 11.



● All information ovan gäller från april 2017 och kan komma att uppdateras utan förvarning. För uppdaterad information, se webbplatsen nedan.
www.technics.com/support/firmware/



“Made for iPod”, “Made for iPhone” och “Made for iPad” innebär att ett elektroniskt tillbehör har konstruerats för att anslutas specifikt till iPod, iPhone eller iPad respektive, och har certifierats av utvecklaren för att uppfylla Apple prestandastandarder.

Apple ansvarar inte för anordningens drift eller dess överensstämmelse med säkerhetsstandarder och reglerande standarder.

Observera att om du använder det här tillbehöret med iPod, iPhone eller iPad kan den trådlösa prestandan påverkas.

AirPlay, iPad, iPhone, iPod, iPod nano, iPod touch och Retina är varumärken som tillhör Apple Inc., som har registrerats i USA och andra länder.

iPad Air och iPad mini är varumärken som tillhör Apple Inc.

Mac och OS X är varumärken som tillhör Apple Inc., som har registrerats i USA och andra länder.

Android är ett varumärke som tillhör Google Inc.

DLNA, the DLNA Logo and DLNA CERTIFIED are trademarks, service marks, or certification marks of the Digital Living Network Alliance.

MPEG Layer-3-ljudkodningsteknik med licens från Fraunhofer IIS och Thomson.

Windows och Windows Vista är antingen registrerade varumärken eller varumärken som tillhör Microsoft Corporation i USA och/eller andra länder.

Windows Media och Windows logotyp är antingen varumärken eller registrerade varumärken som tillhör Microsoft Corporation i USA och/eller andra länder.

Denna produkt skyddas av vissa rättigheter till immateriella tillgångar som Microsoft Corporation och tredje part innehar. Utan särskilt tillstånd från Microsoft eller ett av Microsoft auktoriserat relaterat företag, dotterbolag eller tredje part, är det förbjudet att använda eller föra sådan teknologi vidare utanför denna produkt.

FLAC Decoder

Copyright (C) 2000, 2001, 2002, 2003, 2004, 2005, 2006, 2007, 2008, 2009 Josh Coalson

Redistribution and use in source and binary forms, with or without modification, are permitted provided that the following conditions are met:

- Redistributions of source code must retain the above copyright notice, this list of conditions and the following disclaimer.
- Redistributions in binary form must reproduce the above copyright notice, this list of conditions and the following disclaimer in the documentation and/or other materials provided with the distribution.
- Neither the name of the Xiph.org Foundation nor the names of its contributors may be used to endorse or promote products derived from this software without specific prior written permission.

THIS SOFTWARE IS PROVIDED BY THE COPYRIGHT HOLDERS AND CONTRIBUTORS “AS IS” AND ANY EXPRESS OR IMPLIED WARRANTIES, INCLUDING, BUT NOT LIMITED TO, THE IMPLIED WARRANTIES OF MERCHANTABILITY AND FITNESS FOR A PARTICULAR PURPOSE ARE DISCLAIMED. IN NO EVENT SHALL THE FOUNDATION OR CONTRIBUTORS BE LIABLE FOR ANY DIRECT, INDIRECT, INCIDENTAL, SPECIAL, EXEMPLARY, OR CONSEQUENTIAL DAMAGES (INCLUDING, BUT NOT LIMITED TO, PROCUREMENT OF SUBSTITUTE GOODS OR SERVICES; LOSS OF USE, DATA, OR PROFITS; OR BUSINESS INTERRUPTION) HOWEVER CAUSED AND ON ANY THEORY OF LIABILITY, WHETHER IN CONTRACT, STRICT LIABILITY, OR TORT (INCLUDING NEGLIGENCE OR OTHERWISE) ARISING IN ANY WAY OUT OF THE USE OF THIS SOFTWARE, EVEN IF ADVISED OF THE POSSIBILITY OF SUCH DAMAGE.

Kiitos, että ostit tämän tuotteen.

Lue nämä ohjeet huolellisesti ennen tämän tuotteen käyttämistä ja säilytä tämä käsikirja tulevaa tarvetta varten.

■ Tämän laitteen ominaisuudet

Tässä laitteessa on seuraavat ominaisuudet:

Technics Digital Link

Technics on minimoinut signaaliväylän pituuden sijoittamalla verkkosoitimen ja tulon valitsimen, joka käsittelee erittäin heikkoja signaaleja, samaan koteloon sekä vähentänyt kohinaa syöttämällä heikkoja signaaleja mahdollisimman paljon käyttäen erillistä koteloa päätevahvistimelle, joka käsittelee korkeita taajuuksia ja suuria virtoja. Lisäksi Technicsin uudelleen kehitetty signaalinsiirron rajapinta minimoi ajan tarkkuuden ja amplitudin tarkkuuden huononemisen, joka tapahtuu lähetettäessä signaalit verkko-ohjaussoittimella ja päätevahvistimella, saavuttaen ihanteellisen vahvistinkokoonpanon.

Digitaalinen kohinnanvaimennusarkkitehtuuri (Digital Noise Isolation Architecture)

Koska useimmat digitaalista sisältöä varastoivat mediat on tarkoitettu käytettäväksi tietokoneella, niitä ei ole suunniteltu ajatellen alhaista kohinaa, joka taas on tärkeää puhtaassa äänentoistossa. Tämän haasteen voittamiseksi tämä laite käyttää erinomaista toimintoa huojuntaa vastaan sekä huomattavaa kohinan lukitustekniikkaa kullekin sen liitännälle taaten siten kirkkaan ja vakaan äänen.

Erotettu analoginen/digitaalinen virtalähde

Erytynen vähäkohinainen R-core-muuntaja erinomaisilla säätöominaisuuksilla toimitetaan erikseen analogiselle ja digitaaliselle piirille ja siten saavutetaan korkealaatuinen äänentoisto.

■ Suositellut laitteet

Suosittellemme käyttämään Technicsin laitteita (lisävaruste) paremman äänenlaadun takaamiseksi.

Tuotteen nimi	Mallinumero
Stereo päätevahvistin	SE-R1
Kaiutinjärjestelmä	SB-R1

Varotoimet turvallisuuden takaamiseksi

VAROITUS

Laite

- Tulipalo-, sähköisku- tai vahinkovaaran välttämiseksi,
 - Älä anna tämän laitteen altistua sateelle, kosteudelle, pisaroille tai roiskeille.
 - Älä laita laitteen päälle mitään nesteitä sisältäviä esineitä kuten maljakot.
 - Käytä ainoastaan suositeltuja varusteita.
 - Älä poista suojuksia.
 - Älä korjaa tätä laitetta itse. Anna huoltopalvelut tehtäväksi pätevälle henkilöstölle.
 - Älä anna metalliesineiden pudota laitteen sisälle.
 - Älä laita painavia esineitä laitteen päälle.

Verkkokaapeli

- Tulipalo-, sähköisku- tai vahinkovaaran välttämiseksi,
 - Varmista, että virtalähteen jännite vastaa laitteeseen merkittyä jännitettä.
 - Työnnä verkkovirtapistoke kunnollisesti pistorasiaan.
 - Älä vedä tai taivuta kaapelia tai aseta sen päälle painavia esineitä.
 - Älä käsittele pistoketta märillä käsillä.
 - Pidä kiinni verkkovirtapistokkeen rungosta, kun irrotat pistokkeen.
 - Älä käytä vahingoittunutta verkkovirtapistoketta tai pistorasiaa.
- Pistoketta käytetään virrankatkaisulaitteena.
 - Asenna yksikkö siten, että pistoke voidaan irrottaa nopeasti pistorasiasta.

VAARA

Laite

- Älä laita avotulisia esineitä kuten kynttilöitä laitteen päälle.
- Laite saattaa kärsiä radiotaajuisista häiriöistä, jotka aiheutuvat matkapuhelimesta käytön aikana. Jos kyseisiä häiriöitä tapahtuu, lisää matkapuhelimen ja tuotteen välistä etäisyyttä.
- Tämä laite on tarkoitettu käytettäväksi leudoissa ja trooppisissa ilmastoissa.

Sijoitus

- Sijoita laite tasaiselle pinnalle.
- Tulipalo-, sähköisku- tai vahinkovaaran välttämiseksi,
 - Älä asenna tai sijoita tätä laitetta kirjahyllyyn, suljettuun kaappiin tai muuhun rajalliseen tilaan. Varmista laitteen riittävä tuuletus.
 - Älä tuki laitteen tuuletusaukkoja lehdillä, pöytäliinalla, verhoilla tai vastaavilla esineillä.
 - Älä anna tämän laitteen altistua suoralle auringonvalolle, korkeille lämpötiloille, runsaalle kosteudelle tai liialliselle tärinälle.
- Älä nosta tai kannu tätä laitetta pitämällä kiinni sen nupeista. Niin tekemällä voidaan aiheuttaa tämän laitteen kaatuminen sekä henkilövahinkoja tai tämän laitteen toimintahäiriö.

Paristo

- On olemassa räjähdysvaara, jos akkua ei vaihdeta oikein. Käytä ainoastaan valmistajan suosittelemaa tyyppiä.
- Paristojen väärä käsittely voi aiheuttaa elektrolyyttivuodon sekä tulipalon.
 - Poista paristo, jos et aio käyttää kaukosäädintä pitkään aikaa. Varastoi viileään, pimeään paikkaan.
 - Älä altista sitä kuumalle tai liekeille.
 - Älä jätä paristoa(paristoja) autoon suoraan auringonvaloon pitkäksi aikaa, kun auton ovet ja ikkunat ovat kiinni.
 - Älä pura osiin tai aiheuta oikosulkua.
 - Älä lataa uudelleen alkali- tai mangaaniparistoja.
 - Älä käytä paristoja, joiden suojakuori on rikkoutunut.
 - Älä sekoita keskenään vanhoja ja uusia paristoja/akkuja tai käytä erityyppisiä paristoja/akkuja samanaikaisesti.
- Kun hävität paristot, ota yhteyttä paikallisiin viranomaisiin tai jälleenmyyjään oikean hävitysmenetelmän selvittämiseksi.

Vanhojen laitteiden ja akkujen hävittäminen Ainoastaan Euroopan yhteisölle ja maille kierrätysjärjestelmien kanssa

Nämä tuotteessa, pakkauksessa ja/tai sen mukana toimitettavissa asiakirjoissa olevat tunnukset tarkoittavat sitä, että käytettyjä sähkö- ja elektroniikkalaitteita sekä akkuja/paristoja ei saa laittaa tavallisen kotitalousjätteen sekaan.

Vanhojen tuotteiden ja akkujen/paristojen kunnollista käsittelyä, uudelleenkäyttöä ja kierrätystä varten ole hyvä ja toimita nämä tuotteet asianmukaiseen keräyspisteeseen kansallisen lainsäädännön mukaisesti. Niiden moitteeton hävittäminen auttaa säästämään arvokkaita resursseja ja se ehkäisee ihmisten terveyteen sekä ympäristöön vaikuttavia haittavaikutuksia.

Jos haluat lisätietoja keräämisestä ja kierrätyksestä, ota yhteyttä paikallisiin viranomaisiin. Tämän romun virheellinen hävittäminen voi johtaa rangaistustuomioon kansallisen lainsäädännön mukaisesti.

Huomautus akun/pariston tunnusta varten (alla oleva tunnus):

Tätä tunnusta saatetaan käyttää yhdessä kemiallisen tunnuksen kanssa. Tässä tapauksessa se täyttää direktiivin asettamat vaatimukset kyseessä olevalle kemialliselle aineelle.



Sisällysluettelo

Varotoimet turvallisuuden takaamiseksi.....	5	Käyttö - iPhone/iPad/iPod.....	16
Varusteet.....	6	Käyttö - AirPlay.....	17
Laitteen hoito.....	6	USB-laitteen käyttäminen.....	17
Säätöohjeet.....	7	Tietokoneen ym. käyttäminen.....	19
Alkuohjeet.....	9	Äänen säätäminen.....	20
Perustoiminnot.....	13	Muita tietoja.....	21
Verkkoasetukset.....	14	Vianetsintä.....	23
Musiikkitiedostojen toisto DLNA-palvelimelta.....	15	Tekniset tiedot.....	26

Tietoja kuvauksista näissä käyttöohjeissa

- Viitattavat sivut osoitetaan seuraavasti: “⇒ ○○”.
- Näytettävät kuvat voivat poiketa käytettävästä laitteesta.
- Ellei muuta mainita, toimenpiteet kuvataan kaukosäädintä käyttämällä.

Varusteet

1 verkkokaapelia

Lukuun ottamatta Sveitsiä

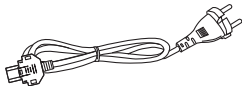

1 verkkokaapelia

Sveitsille

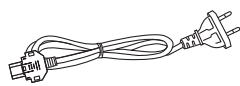

1 Kaukosäädin

(N2QAYA000095)



2 Kaukosäätimen paristot

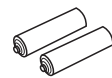

- Näiden käyttöohjeiden tuotenumerot ovat huhtikuun 2017 mukaisia. Niihin voi tulla muutoksia.
- Älä käytä verkkokaapelia muiden laitteiden kanssa.

■ Kaukosäätimen käyttö

Laita akku siten, että liittimet (+ ja -) täsmäävät kaukosäätimen liittimien kanssa.

Suuntaa se tämän laitteen kaukosäätimen signaalianturia kohti. (⇒ 7)

- Pidä akut lasten ulottumattomissa nielaisemisen estämiseksi.

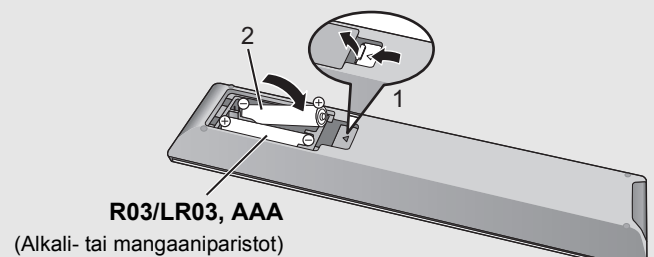

Laitteen hoito

Irrota verkkokaapeli pistorasiasta ennen huoltoa. Puhdista tämä laite pehmeällä kankaalla

- Kun lika on kovassa, purista kostea liina hyvin ja pyyhi lika pois. Lopuksi pyyhi pehmeällä liinalla.
- Älä käytä liuottimia kuten bensiiniä, ohennusainetta, alkoholia, keittiön puhdistusaineita, kemiallista pyyhintä, ym. Tämä saattaa aiheuttaa muutoksia ulkokuoren tai pinnoitteen irtoamista.

Säätöohjeet

Tämä laite

■ Etupuoli

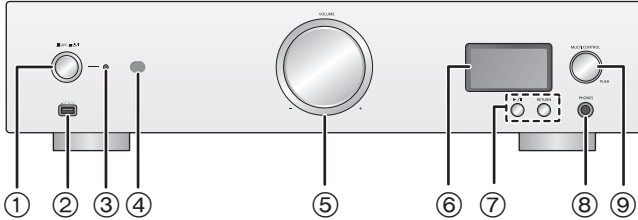

- ① **Laite päällä/pois päältä -painike** [OFF / I/O]
Käytä tätä painiketta laitteen kytkemiseksi päälle ja pois päältä.
[OFF] (pois päältä): Laite on pois päältä.
[I/O] (päällä): Laite on päällä.
• Pois päältä tilassa laite käyttää edelleen pienen määrän virtaa.
Pois päältä tila käyttää vähemmän virtaa. (⇒ 26)

- ② **Portti iPhone/iPad/iPod- ja USB-laitteille**
(DC 5 V 2,1 A) (⇒ 16, 17)

- ③ **Tehon osoitin**
Osoittimen väri muuttuu tämän laitteen tilan mukaan.

Sininen	Laite on päällä.
Punainen	Laite on valmiustilassa.

- ④ **Kaukosäätimen signaalianturi**
Etäisyys: Suoraan edestä noin 7 m
Kulma: Noin 30° vasemmalle ja oikealle

- ⑤ **Äänenvoimakkuuden nappula**
Säädä kuulokkeiden tai SE-R1-laitteen äänenvoimakkuutta. (⇒ 13)
• Ei ole mahdollista säätää äänenvoimakkuutta laitteille, jotka on liitetty analogisen tai digitaaliseen äänen lähtöliitäntöihin.
• Äänenvoimakkuuden säädön nopeus vaihtelee sen mukaan kuinka nopeasti käännät nappulaa.

- ⑥ **Näyttö**
• Näytetään tulolähde, toistotila ja muut tiedot. Lisätietoja varten tutustu seuraavaan tukisivustoon ja tarkista nämä käyttöohjeet.
www.technics.com/support/

- ⑦ **Perusohjauspainikkeet**

▶/ 	Toista/Tauko
RETURN	Palaa edelliseen näyttöön

- Paina jatkuvasti kohtaa [RETURN] laitteessa näyttääksesi HOME-valikko. (⇒ 13)

- ⑧ **Kuulokeliitäntä**
Kuulokeliittimen kytkemistä varten.
• Liiallinen äänenpaine korvanapeista tai kuulokkeista saattaa aiheuttaa kuulon heikkenemistä.
• Pitkäaikainen täydellä äänenvoimakkuudella kuuntelu saattaa vahingoittaa käyttäjän korvia.

■ Taustapuoli

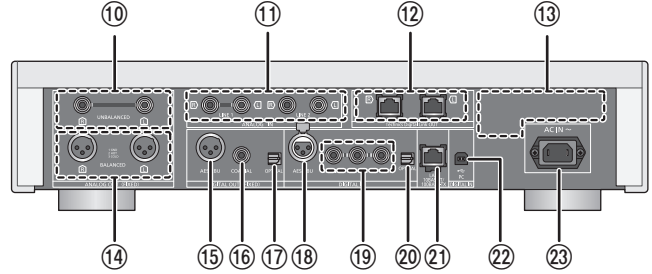

- ⑨ **Monitoiminen ohjausnappula** (⇒ 13)
• Käännä tätä nappulaa myötä- ja vastapäivään kytkääksesi tulolähteen, vierittääksesi kohtia ja ohittaaksesi toiston aikana.
• Kohdan asettamiseksi paina nappulaa ja valikkonäytölle siirtyäksesi paina sitä jatkuvasti.
- ⑩ **Analogisen äänilähdön liitännät [UNBALANCED]** (⇒ 10)
- ⑪ **Analogisen äänitulon liitännät [LINE1]/[LINE2]** (⇒ 10)
- ⑫ **Järjestelmän liitäntä [Technics Digital Link OUT]** (⇒ 9)
- ⑬ **Tuotteen tunniste**
Osoitetaan mallinumero.
- ⑭ **Analogisen äänen lähtöliitäntä [BALANCED]** (⇒ 10)
- ⑮ **Digitaalisen äänen lähtöliitäntä [AES/EBU]** (⇒ 11)
- ⑯ **Digitaalisen äänen lähtöliitäntä [COAXIAL]** (⇒ 11)
- ⑰ **Digitaalisen äänen lähtöliitäntä [OPTICAL]** (⇒ 11)
- ⑱ **Digitaalisen äänen tuloliitäntä [AES/EBU]** (⇒ 11)
- ⑲ **Digitaalisen äänen tuloliitännät [COAXIAL1]/[COAXIAL2]/[COAXIAL3]** (⇒ 11)
- ⑳ **Digitaalisen äänen tuloliitäntä [OPTICAL]** (⇒ 11)
- ㉑ **Lähiverkkoportti [LAN]** (⇒ 14)
- ㉒ **Digitaalisen äänen tuloliitäntä [PC]** (⇒ 19)
Tietokoneen ym. liitäntää varten.
- ㉓ **Verkkotuloliitäntä [AC IN ~] (~)** (⇒ 12)

- Luokan II laite
(Tuotteen rakenne on kaksoiseristetty.)

- I Päällä
⏻ Valmiustila

Kaukosäädin

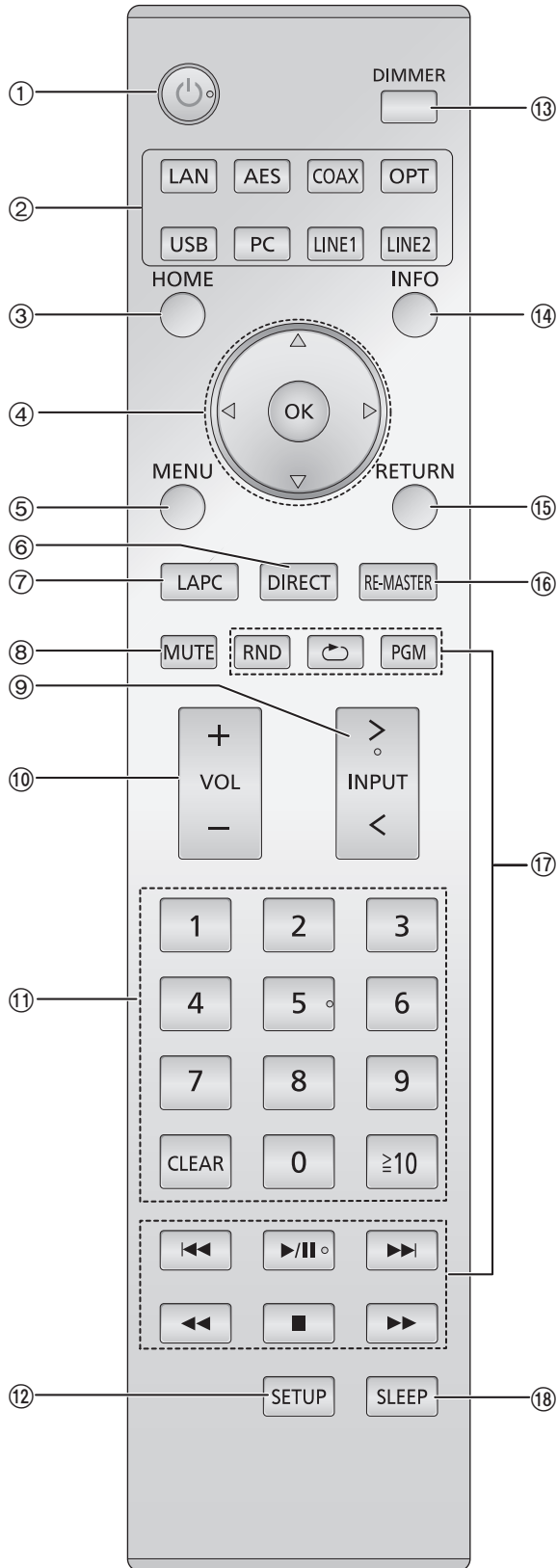

- ① **[]: Valmiustila/päällä -kytkin**
Paina siirtyäksesi laitteen päällä tilasta valmiustilaan tai päinvastoin. Valmiustilassa laite kuluttaa edelleen hieman energiaa.
• Kaukosäädin ei toimi, kun tehon osoitin on pois päältä.
- ② **Valitse tulolähde**
- ③ **[HOME]: Näytä valikko HOME**
- ④ **[, , ,]/[OK]: Valinta/OK**
- ⑤ **[MENU]: Siirry valikkoon (⇒ 21)**
- ⑥ **[DIRECT]: Kytke päälle/pois päältä toiminto Suora tila (⇒ 20)**
- ⑦ **[LAPC]: Mittaa vahvistimen ominaisuudet ja korjaa sen lähdön (⇒ 12)**
- ⑧ **[MUTE]: Mykistä kuulokkeet tai SE-R1 (⇒ 13)**
- ⑨ **[> INPUT <]: Valitse tulolähde**
- ⑩ **[+ VOL -]: Säädä kuulokkeiden tai SE-R1-laitteen äänenvoimakkuutta (⇒ 13)**
• Ei ole mahdollista säätää äänenvoimakkuutta laitteille, jotka on liitetty analogisen tai digitaaliseen äänen lähtöliitäntöihin.
- ⑪ **Numeronäppäimet ym.**
• Valitaksesi 2-numeroinen luku
Esimerkki:
16: [≥ 10] → [1] → [6]
• Valitaksesi 4-numeroinen luku
Esimerkki:
1234: [≥ 10] → [≥ 10] → [≥ 10] → [1] → [2] → [3] → [4]
• [CLEAR]: Peruuta syötetty arvo.
- ⑫ **[SETUP]: Siirry asetusvalikkoon (⇒ 14, 20, 21, 22, 23)**
- ⑬ **[DIMMER]: Säädä näytön kirkkaus, ym. (⇒ 13)**
- ⑭ **[INFO]: Näyttää sisältötiedot**
Paina tätä painiketta näyttääksesi raidan, esittäjän ja albumin nimet, tiedostotyypin, näytteenottotaajuuden ja muut tiedot.
- ⑮ **[RETURN]: Palaa edelliseen näyttöön**
- ⑯ **[RE-MASTER]: Kytke päälle/pois päältä Re-master (⇒ 20)**
- ⑰ **Perustoiston ohjauspainikkeet**
- ⑱ **[SLEEP]: Aseta uniajastin (⇒ 21)**

Alkuohjeet

- Kytke pois päältä kaikki laitteet ennen liitännän suorittamista ja lue tarvittavat ohjeet.
- Älä liitä verkkokaapelia ennen kuin kaikki muut liitännät on suoritettu.
- Työnnä liitettävien johtojen liittimet pohjaan saakka.
- Älä taivuta johtoja teräviin kulmiin.

Järjestelmän ohjauksen liitännä laitteeseen SE-R1

- Voit lähettää digitaalisia äänisignaaleja tästä laitteesta ja toistaa musiikkia.
- Voit linkittää tämän laitteen automaattisesti SE-R1-laitteen kanssa ja käyttää niitä helposti kaukosäätimellä. (⇒ 23)

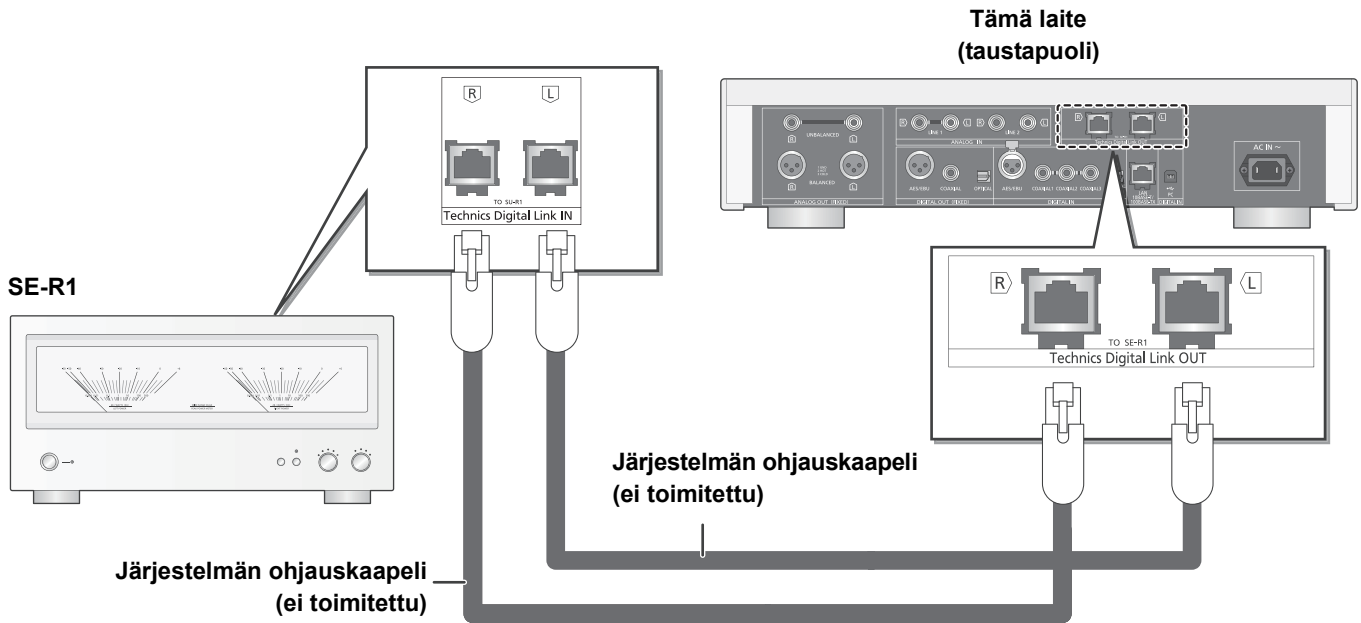

- Käytä luokan 7 tai ylempiä suoria lähiverkko-kaapeleita (STP), kun liitetään oheislaitteisiin.
- Suosittelemme käyttämään kaapeleita, joiden pituus on 3 m tai vähemmän.
- Järjestelmän liitännä ja LAN-portti ovat identtiset muodoltaan. Varo, ettei vahingossa yhdistä LAN-porttiin kumpaakaan järjestelmän ohjauksen kaapeleista, jotka on yhdistetty järjestelmän liitännään SE-R1-laitteessa.
- Älä liitä laitetta SE-R1 millään muulla kuin yllä kuvatulla tavalla.

■ Tasapainotettujen ääniliitännöiden napaisuus

Työnnä kaapelin nastat siten, että niiden napaisuus vastaa aukkojen napaisuutta.

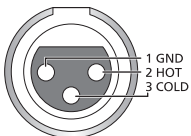

■ Irrottaaksesi tasapainotetut kaapelit

Vedä ulos kaapeleita ja paina samalla kohtaa [PUSH] liitännöiden päällä.

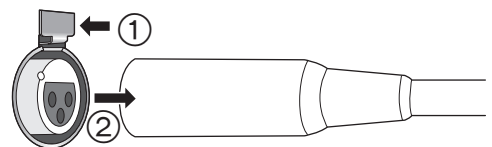

Yhdistäminen analogisiin äänitulolaitteisiin

Voit lähettää analogisia äänisignaaleja tästä laitteesta ja toistaa musiikkia.

esim.

Esivahvistin tasapainotetuilla tuloliitännöillä

Esivahvistin tasapainottomilla tuloliitännöillä

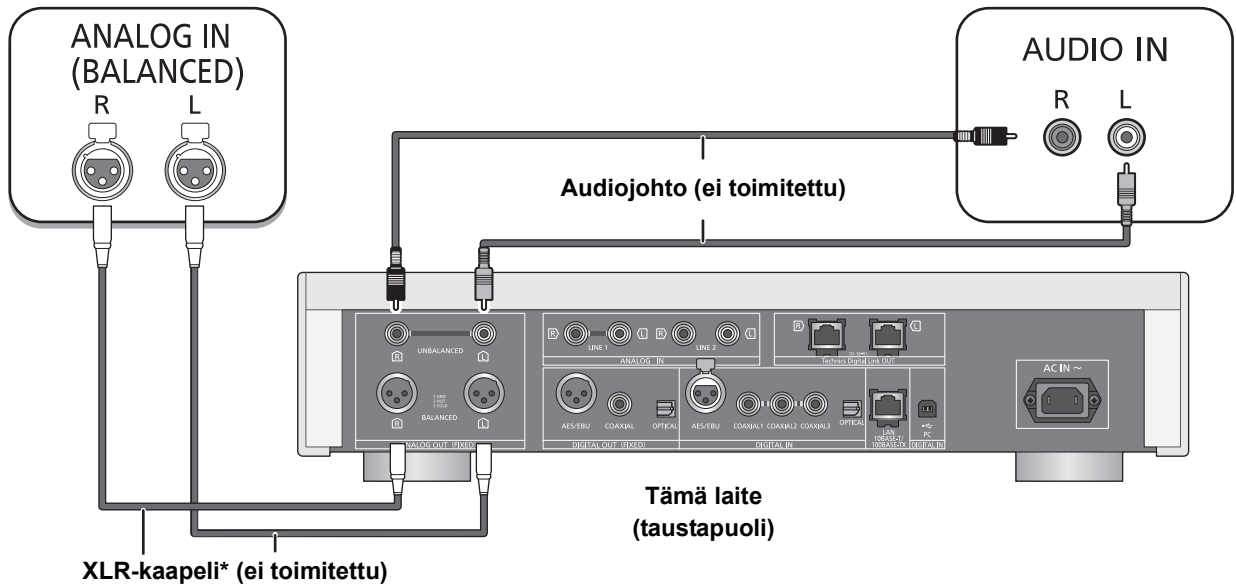

* Suosittelemme käyttämään kaapeleita, joiden pituus on 3 m tai vähemmän.

Yhdistäminen analogisiin äänentoistolaitteisiin

Voit syöttää analogisia äänisignaaleja tähän laitteeseen ja toistaa musiikkia.

esim.

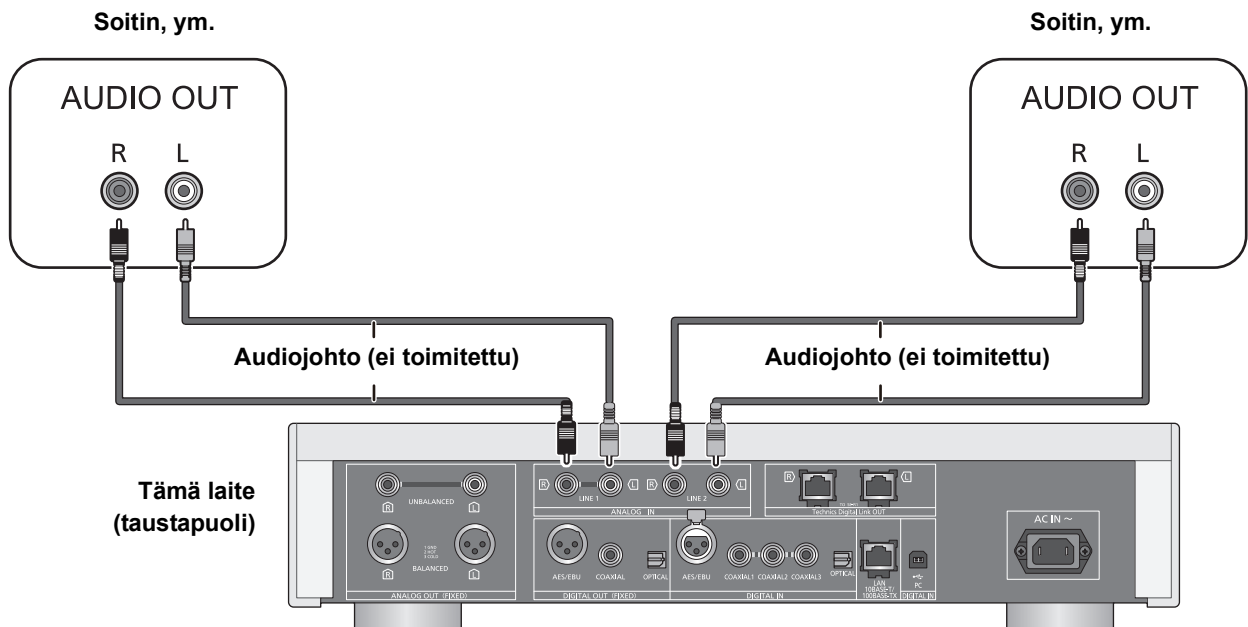

Yhdistäminen digitaalisiin äänitulolaitteisiin

Voit lähettää digitaalisia äänisignaaleja tästä laitteesta ja toistaa musiikkia.

esim.

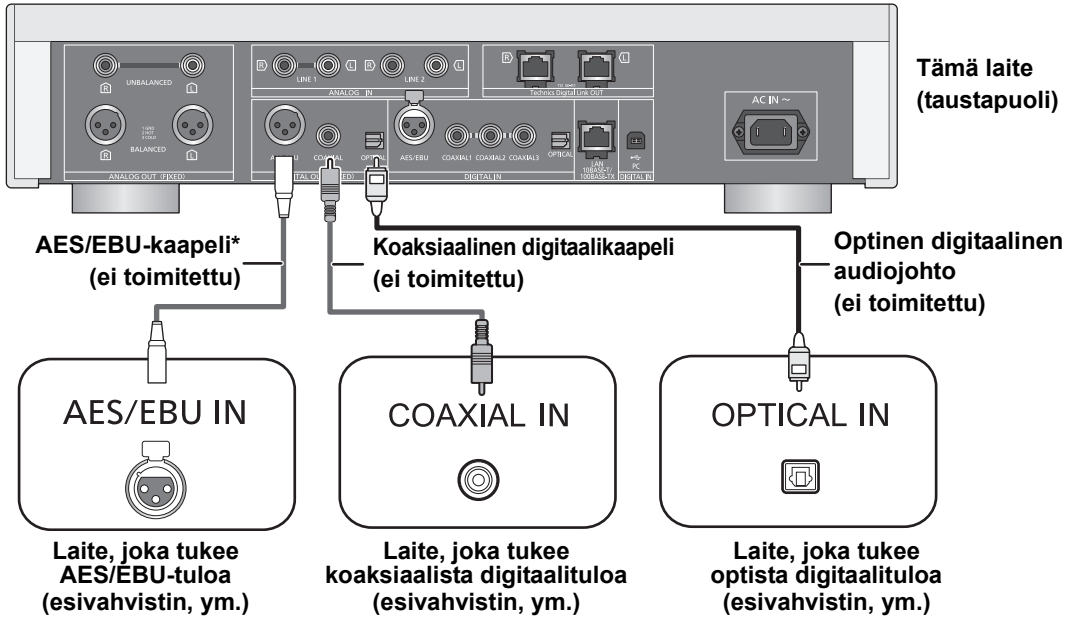

* Suosittelemme käyttämään kaapeleita, joiden pituus on 3 m tai vähemmän.

Yhdistäminen digitaalisiin äänentoistolaitteisiin

Voit syöttää analogisia äänisignaaleja tähän laitteeseen ja toistaa musiikkia.

esim.

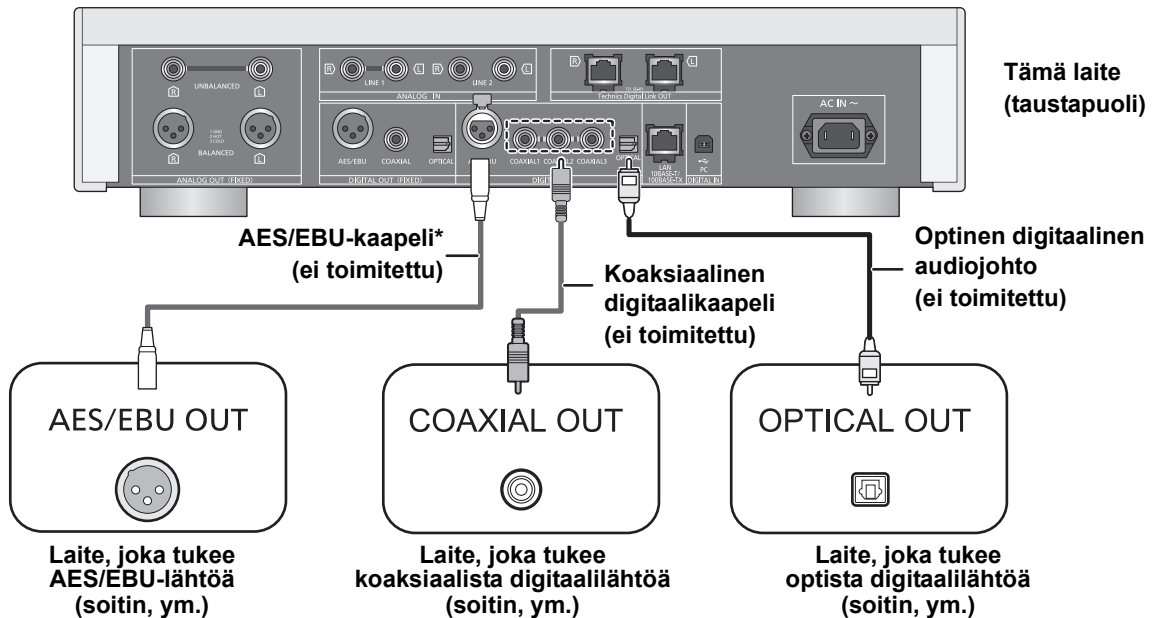

* Suosittelemme käyttämään kaapeleita, joiden pituus on 3 m tai vähemmän.



• Tämän laitteen digitaalisen äänen tulo tukee ainoastaan alla lueteltuja lineaarisia PCM-signaaleja (LPCM). Jos haluat lisätietoja, katso yhdistetyn laitteen käyttöohjeita.

Tuloliitin	Näytteenottotaajuus	Kvantisoitujen bittien määrä
AES/EBU digitaalinen tulo, Koaksiaalinen digitaalinen tulo	32/44, 1/48/88, 2/96/176, 4/192 kHz	16/24 bittiä
Optinen digitaalinen tulo	32/44, 1/48/88, 2/96 kHz	16/24 bittiä

Verkkokaapelin liittäntä

Kytke vasta sen jälkeen, kun kaikki muut liitännät on suoritettu.

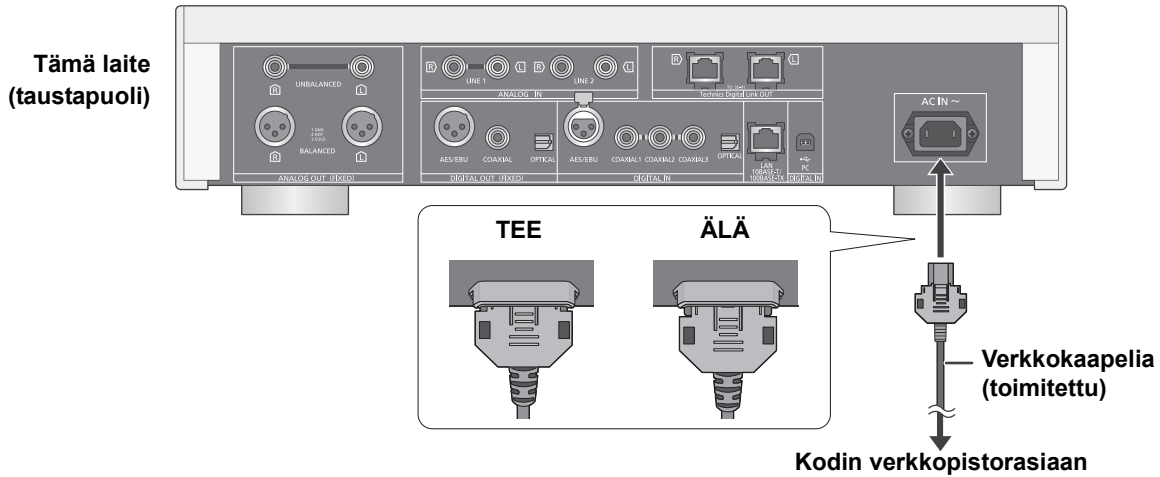

■ Verkkokaapelin irrottaminen tästä laitteesta

Vedä ulos verkkokaapelia ja paina samalla liittimen ylä- ja sivulaitoja.

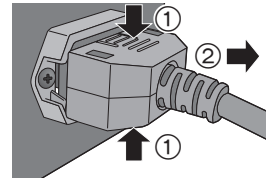

Vahvistimen ominaisuuksien mittaaminen ja sen lähdön korjaaminen

Jos SE-R1 on yhdistetty tähän laitteeseen järjestelmän ohjaustoiminnolla, voit käyttää sitä tämän laitteen kaukosäätimellä.

Paina jatkuvasti kohtaa [LAPC], kunnes LAPC-osoitin SE-R1-laitteessa alkaa vilkkua.

- SE-R1 alkaa mitata vahvistimen ominaisuuksia, jos se yhdistetään kaiuttimiin.



- Jos haluat lisätietoja laitteiden SE-R1 toiminnoista, katso myös niiden käyttöohjeita.

Perustoiminnot

Valmistelu



- Valmistele musiikki, jota haluat toistaa.
- Kytke liitetty laite päälle (vahvistin, ym.) ja alenna sen äänenvoimakkuus.

1 Paina laite päällä/pois päältä -painike asentoon [ /I].

- Tehon osoitin palaa sinisenä.

2 Paina mitä tahansa tulolähteen painikkeista. (⇒ 8)

LAN	Yhdistää tämän laitteen verkkoon ja toistaa musiikkia sen kautta. (⇒ 15)
AES	Toistaa musiikkia digitaalisista äänentoistolaitteista.
COAX	• Paina [COAX] valitaksesi "COAX1"/"COAX2"/"COAX3".
OPT	
USB	Toistaa musiikkia, joka on varastoitu USB-laitteeseen tai iPhone/iPad/iPod-laitteeseen. (⇒ 16, 17, 18)
PC	Toistaa musiikkia, joka on varastoitu tietokoneeseen, ym. (⇒ 19).
LINE1/LINE2	Toistaa musiikkia analogisista äänentoistolaitteista.

3 Paina [, ] valitaksesi kohta ja paina sitten [OK].

- Jos tulee näkyviin muita kohtia, toista tämä vaihe.

4 Käynnistä toisto.

■ Monitoiminappulan käyttö

- 1 Paina jatkuvasti kohtaa [RETURN] laitteessa näyttääksesi HOME-valikko.
- 2 Käännä monitoiminappulaa myötäpäivään ja vastapäivään valitaksesi tulolähteen ja paina sitten nappulaa.
- 3 Käännä monitoiminappulaa myötäpäivään ja vastapäivään valitaksesi kohdan ja paina sitten nappulaa.
- 4 Käynnistä toisto.

Kuulokkeiden tai SE-R1-laitteen äänenvoimakkuuden säätö.

Liitä tämä laite ja SE-R1 järjestelmän ohjauskaapeilla. (⇒ 23)



■ Äänenvoimakkuuden säätö

Paina [+ VOL -].

- -- dB (min), -99,0 dB - 0 dB (max)
- Kun säädetään SE-R1-laitteen äänenvoimakkuutta, aseta tulon valintanappula SE-R1-laitteessa asentoon [DIGITAL].

■ Äänen mykistys

Paina [MUTE].

- " x " tulee näkyviin.
- Paina uudelleen peruuttaaksesi. " x " peruutetaan myös, kun äänenvoimakkuutta säädetään tai laite sammutetaan.

Näytön kirkkaus

Tämän laitteen näytön kirkkautta ja tehon osoitinta voidaan muuttaa.

Paina [DIMMER] toistuvasti.



- Kun näyttö kytetään pois päältä, se valaistuu ainoastaan, kun käytät tätä laitetta. Ennen kuin näyttö kytkeytyy pois päältä uudelleen, näytetään "Display Off" muutaman sekunnin ajan.

Toimenpiteet käyttäen erityistä sovellusta "Technics Music App"

Jos asennat laitekohtaisen sovelluksen "Technics Music App" (ilmainen) tablettiin/älypuhelimeen, voit ohjata tätä laitetta ja SE-R1-laitetta käyttäen useita eri toimintoja.

Jos haluat lisätietoja, käy osoitteessa:

www.technics.com/support/

Verkkoasetukset

Voit suoratoistaa musiikkia iOS-laitteesta (iPhone/iPad/iPod), Android™-laitteesta tai tietokoneesta (Mac/Windows) tähän laitteeseen käyttämällä AirPlay- tai DLNA-ominaisuutta. (⇒ 15, 17)

Näiden ominaisuuksien käyttämiseksi tämä laite on liitettävä samaan verkkoon kuin AirPlay-yhteensopiva laite tai DLNA-yhteensopiva laite.

Langallinen lähiverkkoyhteys

Tavallisesti riittää, että liitetään lähiverkkokaapeli asetusten loppuun saattamiseksi.

Tämä laite (taustapuoli)

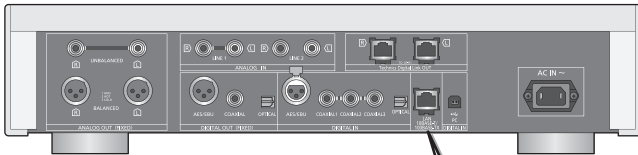

Laajakaistareititin, jne.

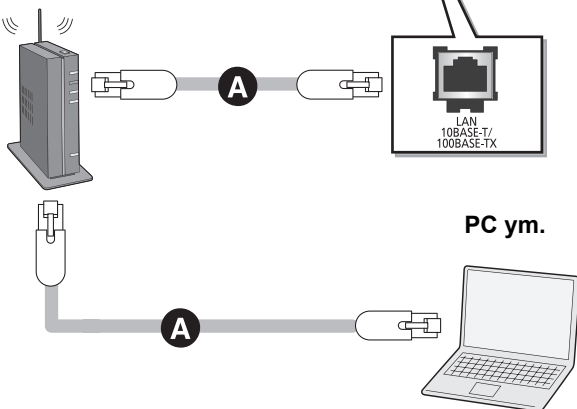

A: Lähiverkkokaapeli (ei toimitettu)

- 1 Irrota vaihtovirtajohto.
- 2 Yhdistä tämä laite laajakaistareitittimeen ym. käyttäen lähiverkkokaapelia.
- 3 Yhdistä verkkokaapeli tähän laitteeseen ja paina laite päällä/pois päältä -painike asentoon []. (⇒ 12)

Verkkoa koskevien asetusten suorittaminen

Voit muuttaa tämän laitteen nimen verkossa (Friendly Name*) ja käyttää erityistä IP-osoitetta, aliverkon peitettä, oletusyhdyskäytävää, ensisijaista DNS:ää, ym.

- Älä toista musiikkia näitä asetuksia muutettaessa.

- 1 Paina [SETUP].
- 2 Paina [▲, ▼] toistuvasti valitaksesi "Network" ja paina sitten [OK].
- 3 Valitse ja syötä tarvittavat tiedot.
- 4 Paina [OK] asetusten soveltamiseksi.
- 5 Paina [RETURN] toistuvasti poistuaksesi asetuksista.
- 6 Paina [⏻] kytkeäksesi laite valmiustilaan.
 - Odota, kunnes "Please Wait" häviää.
- 7 Suorita "Langallinen lähiverkkoyhteys". (⇒ vasen)



- Käytä luokan 7 tai ylempiä suoria lähiverkkokaapeleita (STP), kun liitetään oheislaitteisiin.
- LAN-portti ja järjestelmän liitäntä ovat identtisiä muodoltaan. Varo, ettet vahingossa liitä järjestelmän liitäntään lähiverkkokaapelia, joka on liitetty toiseen laitteeseen kuten laajakaistareitittimeen.
- Minkä tahansa muun kuin lähiverkkokaapelin liittäminen lähiverkkoporttiin saattaa vahingoittaa laitetta.
- Jos yrität muuttaa verkkoasetuksia välittömästi tämän laitteen päälle kytkemisen jälkeen, saattaa kestää jonkin aikaa ennen kuin näytetään verkon asetusnäyttö.

* Kohdan Friendly Name asetusta koskevia tietoja varten tutustu seuraavaan tukisivustoon.

www.technics.com/support/

Musiikkitiedostojen toisto DLNA-palvelimelta

Voit jakaa musiikkitiedostoja, jotka on varastoitu kotiverkkoon yhdistetylle DLNA-sertifioidulle mediapalvelimelle (tietokone, älypuhelin, ym.), ja nauttia sisällöistä tällä laitteella.

- Tietoja tuetusta muodosta, katso "Tiedostomuoto" (⇒ 28)

Valmistelu

- Suorita loppuun verkkoasetukset. (⇒ 14)
- Yhdistä käytettävä laite samaan verkkoon kuin tämä laite.
- Lisää sisällöt ja kansio kirjastoihin, jotka ovat Windows Media® Playerissä 11 tai 12 tai älypuhelimessa, ym.
 - Ohjelman Windows Media® Player toistoluettelo voi toistaa ainoastaan sisältöjä, jotka varastoidaan tiedostokirjastoihin.
 - Käyttääksesi Windows Media® Playeriä suoratoistoa varten, sinun on määritettävä se etukäteen.

DLNA-palvelimelle varastoidun sisällön toisto tämän laitteen avulla

Voit toistaa musiikkia, joka on varastoitu tämän laitteen DLNA-palvelimelle (DMP—Digitaalinen mediasoitin) ohjaamalla DLNA-palvelinta tällä laitteella.

1 Paina [LAN].

- Näytetään palvelimen valintaruutu.

2 Paina [▲, ▼] valitaksesi verkossa oleva DLNA-palvelin ja paina sitten [OK].

- Näytetään kansion/sisällön valintaruutu.
- Kansiot/sisältö saatetaan näyttää eri järjestyksessä kuin palvelimella, sen määrittämisestä riippuen.

3 Paina [▲, ▼] valitaksesi kohta ja paina sitten [OK].

- Jos tulee näkyviin muita kohtia, toista tämä vaihe.

Toimenpiteet kaukosäätimessä

Pysäytä	Paina [■].
Tauota	Paina [▶/]. <ul style="list-style-type: none">• Paina uudelleen aloittaaksesi toisto uudelleen.
Ohitus	Paina [◀◀] tai [▶▶] raidan ohittamiseksi. <ul style="list-style-type: none">• Jos painat kumpaa tahansa näistä painikkeista tauon aikana, toisto käynnistyy uudelleen.
Hae	Toiston tai taukotilan aikana, paina ja pidä painettuna [◀◀] tai [▶▶].

■ Jatkuva satunnaistoisto

Paina [RND].

Joka kerta kun painat painiketta:

On	Kaikki kansiossa olevat raidat toistetaan satunnaisesti. <ul style="list-style-type: none">• "RND" tulee näkyviin.
Off	Kytkee pois päältä jatkuvan satunnaistoiston.

■ Jatkuva toisto

Paina [▶].

Joka kerta kun painat painiketta:

1-Track	Kaikki kansiossa olevat raidat toistetaan. <ul style="list-style-type: none">• "1" tulee näkyviin.
All	Toistetaan kaikki raidat. <ul style="list-style-type: none">• "▶" tulee näkyviin.
Off	Kytkee pois päältä jatkuvan toiston.

DLNA-palvelimeen varastoidun sisällön toistaminen ohjaamalla sitä DMC-laitteesta

Ohjaamalla DMC (Digitaalinen mediaohjain)-yhteensopivaa laitetta, voit toistaa musiikkia, joka on varastoitu DLNA-palvelimelle tässä laitteessa (DMR—Digitaalinen mediatulkki).

1 Paina laite päällä/pois päältä -painike asentoon [⏻/⏷].

2 Käsittele DMC-yhteensopivaa laitetta ja yhdistä se tähän laitteeseen.

- Tämän laitteen laitenimi näytetään seuraavasti "Technics SU-R1A _____"*1, 2.
- Jos haluat lisätietoja DMC-yhteensopivien laitteiden käytöstä, katso laitteiden tai ohjelmistojen käyttöohjeita.



- Et voi käyttää jatkuvaa satunnaistoistoa yhdessä muiden toistotilojen kanssa.
- Kun käytät DMC-laitetta, muiden äänilähteiden toisto keskeytyy ja DLNA-lähetys saa etusijan.
- Sisällöistä ja liitetystä laitteistosta riippuen toimenpiteet tai toisto ei mahdollisesti onnistu.

*1 " _ " tarkoittaa numeroa, joka on yksikäsitteinen kullekin sarjalle.

*2 Laitenimi voidaan muuttaa kohdasta "Verkkoa koskevien asetusten suorittaminen". (⇒ 14)

Käyttö - iPhone/iPad/iPod

Liitä iPhone/iPad/iPod-laitteesi ja voit toistaa musiikkia, joka on varastoitunut iPhone/iPad/iPod-laitteeseen, tai ladata iPhone/iPad/iPod-laitetta.

■ Yhteensopiva iPhone/iPad/iPod

iPhone 6 Plus / iPhone 6 / iPhone 5s / iPhone 5c / iPhone 5 / iPhone 4s / iPhone 4 / iPhone 3GS / iPhone 3G
iPad Air / iPad (3. ja 4. sukupolvi) / iPad 2 / iPad / iPad mini Retina-näytöllä / iPad mini
iPod touch (2. - 5. sukupolvi)
iPod nano (3. - 7. sukupolvi)

(tilanne syyskuussa 2014)



- Yhteensopivuus riippuu ohjelmiston versiosta. Päivitä iPhone/iPad/iPod viimeisimpään ohjelmistoon ennen sen käyttöä tämän laitteen kanssa.
- Muista, että Panasonic ei vastaa mistään datatietojen ja/tai muiden tietojen häviämisestä.
- Älä yhdistä seuraavia malleja porttiin:
 - iPod classic, iPod [4. (värinäyttö) ja 5. (video) sukupolvi], iPod nano (1. sukupolvi)Voi tapahtua jotain odottamatonta.
- Toimenpiteen tulokset voivat vaihdella iPhone/iPad/iPod-mallien tai iOS-version mukaan.

iPhone/iPad/iPod-laitteen yhdistäminen

Kun yhdistetään iPhone/iPad/iPod, käytä laitekohtaista USB-kaapelia (ei toimitettu).

esim.

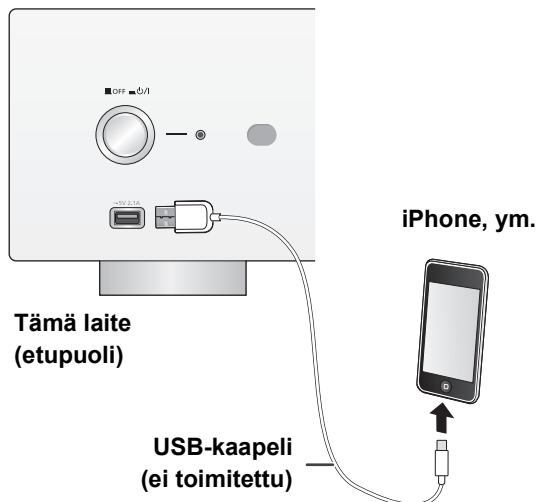

iPhone/iPad/iPod-laitteeseen varastoidun musiikin kuuntelu

- 1 Liitä iPhone/iPad/iPod laitteeseen.
- 2 Paina [USB].
- 3 Käynnistä toisto.

Toimenpiteet kaukosäätimessä

Pysäytä	Paina [■].
Tauota	Paina [▶/]. <ul style="list-style-type: none">• Paina uudelleen aloittaaksesi toisto uudelleen.
Ohitus	Paina [◀◀] tai [▶▶] raidan ohittamiseksi.
Hae	Toiston tai taukotilan aikana, paina ja pidä painettuna [◀◀] tai [▶▶].



- Mahdollisesti on valittava albumi, esittäjä, jne. iPhone/iPad/iPod-laitteessa.
- iPhone/iPad/iPod-malleista riippuen ei ole mahdollista suorittaa toimenpiteitä kaukosäätimen avulla.

iPhone/iPad/iPod-laitteen lataaminen

Laitte päällä, lataaminen alkaa, kun iPhone/iPad/iPod yhdistetään tähän laitteeseen.

- Lataaminen ei ole mahdollista, kun tämä laite on sammutettu.
- Varmista, että laite on kytketty päälle, kun aloitat lataamisen.
 - Kun ladataan akultaan tyhjentynyttä iPhone/iPad/iPod-laitetta, älä kytke tätä laitetta valmiustilaan ennen kuin iPhone/iPad/iPod-laite on käyttövalmis.
- Tarkista iPhone/iPad/iPod, onko akku täyteen ladattu. Kun se on täyteen ladattu, poista iPhone/iPad/iPod.
- Lataus päättyy, kun akku on täysin ladattu. Akku tyhjenee itsestään.

Käyttö - AirPlay

AirPlay toimii laitteissa iPhone, iPad ja iPod touch käyttöjärjestelmällä iOS 4.3.3 tai uudempi, Mac käyttöjärjestelmällä OS X Mountain Lion tai uudempi ja tietokoneissa, joissa on ohjelmisto iTunes 10.2.2 tai uudempi.

Musiikin kuuntelu toiminnolla AirPlay

Valmistelu

- Suorita loppuun verkkoasetukset. (⇒ 14)
- Yhdistä iOS-laitteesi tai tietokone samaan verkkoon kuin tämä laite.

1 [iOS device]: Käynnistä "Music" (tai iPod) sovellus.

[PC]: Käynnistä "iTunes".

2 Valitse "Technics SU-R1A _____" *1, 2 kuvakkeesta AirPlay .

- Tarkista äänenvoimakkuuden asetus ennen toiston käynnistämistä. (Kun käytetään toimintoa AirPlay ensimmäisen kerran, äänenvoimakkuus saattaa olla enimmäisasetuksessa.)

3 Käynnistä toisto.

- Toisto käynnistyy pienellä viiveellä.

Toimenpiteet kaukosäätimessä

Pysäytä	Paina [■].
Tauota	Paina [▶/]. • Paina uudelleen aloittaaksesi toisto uudelleen.
Ohitus	Paina [◀◀] tai [▶▶] raidan ohittamiseksi.



- Muiden äänilähteiden toisto pysäytetään ja AirPlay-lähetys saa etusijan.
- Äänenvoimakkuus muuttuu iOS-laitteessa tai iTunes-ohjelmaa sovelletaan tähän laitteeseen. (Katso kohdasta iTunes Help tarvittavat asetukset ohjelmalle iTunes.)
- Joidenkin iOS- ja iTunes-versioiden kanssa AirPlay-toistoa ei mahdollisesti voida käynnistää uudelleen, jos valitsimen asento vaihdetaan tai laite kytketään pois päältä AirPlay-toiston aikana. Kyseisessä tapauksessa valitse eri laite AirPlay-kuvakkeesta musiikkisovelluksessa tai iTunes-ohjelmassa ja valitse sitten uudelleen tämä yksikkö lähdön kaiuttimiksi.
- AirPlay ei toimi, kun toistetaan videoita iTunesin avulla.

*1 " _ " tarkoittaa numeroa, joka on yksikäsitteinen kullekin sarjalle.

*2 Laitenimi voidaan muuttaa kohdasta "Verkkoa koskevien asetusten suorittaminen". (⇒ 14)

USB-laitteen käyttäminen

Voit toistaa musiikkia, joka on varastoitunut USB-laitteeseen.

- Tämä laite ei takaa yhteyttä kaikkiin USB-laitteisiin.
- Tuetaan tiedostojärjestelmiä FAT16 ja FAT32.
- Tämä laite tukee USB 2.0 High Speed -tekniikkaa.
- Tämä yksikkö ei mahdollisesti tunnista USB-laitteita, jotka on liitetty seuraavien laitteiden avulla :
 - USB-keskitin
 - USB-jatkokaapeli
- Ei ole mahdollista käyttää USB-kortinlukijaa/kirjoitinta.
- Tämä laite ei voi tallentaa musiikkia USB-laitteeseen.
- Tietoja tuetusta muodosta, katso "Tiedostomuoto" (⇒ 28)

USB-laitteeseen varastoidun musiikin kuunteleminen.

1 Yhdistä USB-laite yksikköön.

esim.

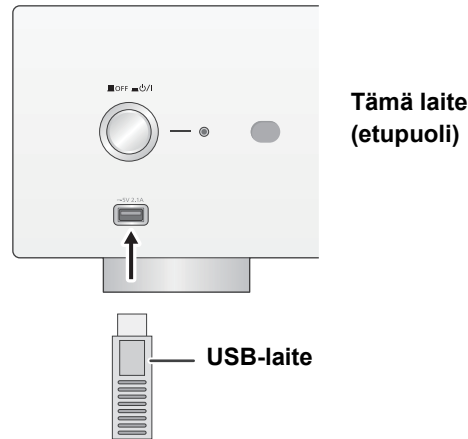

2 Paina [USB].

3 Paina [▲, ▼] valitaksesi kohta ja paina sitten [OK].

- Jos tulee näkyviin muita kohtia, toista tämä vaihe.

Toimenpiteet kaukosäätimessä

Pysäytä	Paina [■].
Tauota	Paina [▶/]. • Paina uudelleen aloittaaksesi toisto uudelleen.
Ohitus	Paina [◀◀] tai [▶▶] raidan ohittamiseksi. • Jos painat kumpaa tahansa näistä painikkeista tauon aikana, toisto käynnistyy uudelleen.
Hae	Toiston tai taukotilan aikana, paina ja pidä painettuna [◀◀] tai [▶▶]. • Tämä toimenpide ei mahdollisesti ole saatavilla kaikkia tiedostomuotoja varten.

■ Jatkuva satunnaistoisto

Paina [RND].

Joka kerta kun painat painiketta:

On	Kaikki kansiossa olevat raidat toistetaan satunnaisesti. • "RND" tulee näkyviin.
Off	Kytkee pois päältä jatkuvan satunnaistoiston.

■ Jatkuva toisto

Paina [↺].

Joka kerta kun painat painiketta:

1-Track	Kaikki kansiossa olevat raidat toistetaan. • "1" tulee näkyviin.
All	Toistetaan kaikki raidat. • "↺" tulee näkyviin.
Off	Kytkee pois päältä jatkuvan toiston.



- Et voi käyttää jatkuvaa satunnaistoistoa yhdessä muiden toistotilojen kanssa.
- Voit käyttää jatkuvaa satunnaistoistoa yhdessä ohjelmoidun toiston kanssa.

Ohjelmoi toisto

Tämän toiminnon avulla voit ohjelmoida enintään 24 raidan toiston.

Valmistelu

- Ei ole mahdollista ohjelmoida raitoja kansioita siirtämällä. Siirrä kaikki ohjelmoitavat raidat etukäteen yhteen kansioon.

1 Paina [PGM] pysäytystilassa.

- "Program Mode"-näyttö ilmestyy.

2 Paina [OK] näyttääksesi ohjelmointinäytön.

3 Paina [▲, ▼] valitaksesi halutun raidan.

4 Paina [OK].

- Toista vaiheet 3 – 4 muiden raitojen ohjelmoimiseksi.

5 Aloita toisto painamalla [▶/||].

- Näytölle "Program Mode" palaamiseksi paina [■].

Toimenpiteet kaukosäätimessä

Pysäytä	Paina [■]. • Säilytetään ohjelmoitu sisältö.
Tarkista ohjelmoitu järjestys	Paina [◀, ▶]-painiketta toiston ollessa pysäytettynä. • Näytölle "Program Mode" palaamiseksi paina [RETURN].
Ja raidat	Suorita vaiheet 3 – 4 pysäytystilassa.
Tyhjennä viimeinen raita	Paina [CLEAR]-painiketta toiston ollessa pysäytettynä. • Ei voida valita eikä poistaa haluttua ohjelmoitua raitaa.
ohjelmointitila	① Paina [PGM]-painiketta toiston ollessa pysäytettynä. • Näytetään "Program Clear". ② Paina [▲, ▼] valitaksesi "Yes" ja paina sitten [OK]. • Ohjelmoitu muisti tyhjennetään.



- Ohjelmoitu sisältö säilytetään niin kauan kuin tulolähde on asetettuna asentoon "USB".
- Ohjelmoitu muisti tyhjennetään:
 - Kun USB-laite kytketään irti.
 - Kun laite kytketään valmiustilaan tai pois päältä.
- Voit käyttää ohjelmoitua toistoa yhdessä jatkuvan satunnaistoiston kanssa.

Tietokoneen ym. käyttäminen

Voit yhdistää digitaalisen äänen tuloliitännän [PC] ja tietokoneen ym. USB-kaapelilla sekä toistaa tietokoneella, ym. olevaa musiikkia tällä laitteella.

- Tietoja tuetusta muodosta, katso "Tiedostomuoto" (⇒ 28)

Liittäminen tietokoneeseen

Ennen tietokoneeseen liittämistä noudata alla olevia vaiheita.

- Katso seuraavia tietoja tietokoneen suositeltua käyttöjärjestelmäversiota varten:
 - Windows Vista, Windows 7, Windows 8, Windows 8.1
 - OS X 10.7, 10.8, 10.9, 10.10
- ① Lataa ja asenna laitekohtainen ajuri tietokoneeseen. (Ainoastaan Windows-käyttöjärjestelmälle)
Lataa ja asenna ajuri alla olevalta verkkosivulta.
www.technics.com/support/
- ② Lataa ja asenna tietokoneeseen laitekohtainen sovellus "Technics Audio Player" (ilmainen). (Yhteinen käyttöjärjestelmille Windows ja OS X)
Lataa ja asenna sovellus alla olevalta verkkosivulta.
www.technics.com/support/

(tilanne marraskuussa 2014)

Äänen kuunteleminen tietokoneesta ym.

1 Irrota vaihtovirtajohto.

2 Liitä tämä laite ja tietokone ym.

esim

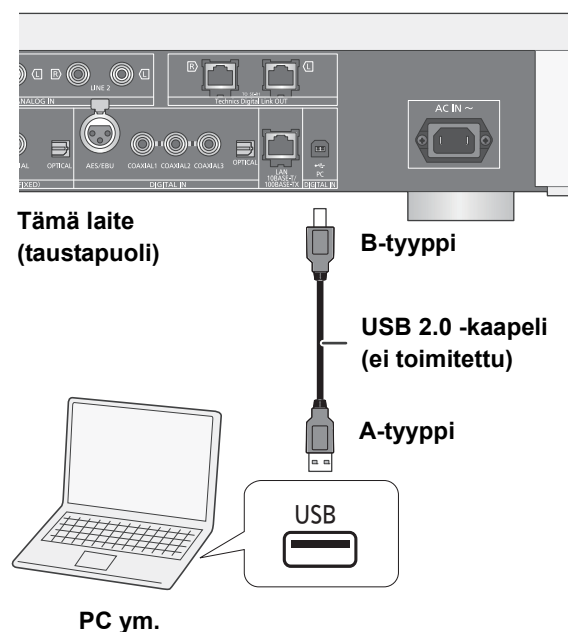

3 Yhdistä verkkokaapeli tähän laitteeseen ja paina laite päällä/pois päältä -painike asentoon []. (⇒ 12)

4 Paina [PC].

5 Käytä tietokonetta ym. toistoa varten.

Äänen säätäminen

Seuraavat äänitehosteet voidaan lisätä äänilähtöön.

Luonnollisemman äänen kuuntelu (Re-master)

Remasterointi laajentaa toistokaistaa ja saavuttaa korkeamman bittisyvyyden aikaansaaden luonnollisen ja laajemman äänen, joka muistuttaa alkuperäistä musiikkia.

- Tehdasasetus on "Off".

Paina [RE-MASTER] valitaksesi "On"/"Off".

Suora tila

Tämä laite voi lähettää tulosignaaleja siirtämättä niitä sen digitaalisen signaalinkäsittelyprosessorin (DSP) kautta, lyhyintä mahdollista väylää pitkin. Tämä mahdollistaa uskollisen ja korkealaatuisen alkuperäisen äänen toistamisen.

- Tehdasasetus on "Off".

Paina [DIRECT] valitaksesi "On"/"Off".

Näytteenottotaajuuden asetus

Voit asettaa ylärajan lähdon näytteenottotaajuuden alueelle. Huomaa, että käsiteltävissä oleva alue vaihtelee vahvistimen tai D/A-muuntimen mukaan. Jos haluat lisätietoja, katso yhdistetyn laitteen käyttöohjeita.

- Tehdasasetus on "32kHz-192kHz".

Valmistelu

- Aseta "Digital Output" asentoon "On".

1 Paina [SETUP].

2 Paina [▲, ▼] toistuvasti valitaksesi "D.Output fs" ja paina sitten [OK].

3 Paina [▲, ▼] valitaksesi kohta ja paina sitten [OK].

- Voit valita näytteenottotaajuudeksi 96 kHz tai 192 kHz.

Äänen säröytymisen minimointi

Jos tapahtuu äänen säröytymistä, kun käytetään analogisen äänen tuloliitäntöjä, aseta vaimennin asentoon "On".

- Tehdasasetus on "Off".

1 Paina [SETUP].

2 Paina [▲, ▼] toistuvasti valitaksesi "Attenuator" ja paina sitten [OK].

3 Paina kohtaa [▲, ▼] valitaksesi "LINE1" tai "LINE2".

4 Paina [◀, ▶] valitaksesi "On" ja paina sitten [OK].

Äänilähdon käytöstä pois kytkeminen

Käyttämättömien äänilähtöliitäntöjen käytöstä pois kytkeminen minimoi kohinan ja sallii korkeampilaatuisen äänen toistamisen.

- Tehdasasetus on "On".

1 Paina [SETUP].

Digitaalisen äänilähdon pois käytöstä kytkemiseksi:

Paina [▲, ▼] toistuvasti valitaksesi "Digital Output" ja paina sitten [OK].

Analogisen äänilähdon pois käytöstä kytkemiseksi:

Paina [▲, ▼] toistuvasti valitaksesi "Analog Output" ja paina sitten [OK].

Järjestelmän liitännän lähdon pois käytöstä kytkemiseksi (SE-R1):

Paina [▲, ▼] toistuvasti valitaksesi "Digital Link" ja paina sitten [OK].

2 Paina [▲, ▼] valitaksesi "Off" ja paina sitten [OK].

- Lähdon uudelleen päälle kytkemiseksi valitse "On".



- Toistettavasta musiikkilähteestä riippuen sovellettava asetus saattaa olla vähemmän tehokas.
- Toistettavasta musiikkilähteestä riippuen ei mahdollisesti voida saavuttaa haluttua äänenlaatua ja äänikenttätehostetta. Kyseisessä tapauksessa kytke tämä toiminto pois päältä.
- On mahdotonta asettaa asentoon "On" sekä Re-master että suora tila.
- Kun "Digital Output", "Analog Output" ja "Digital Link" asetetaan asentoon "Off", ei lähetetä mitään ääntä.
- Jos liitetään kuulokeliitin ja vaikka "Analog Output" asetetaan asentoon "Off", ei ole mahdollista kytkeä pois käytöstä analogista äänilähtöä.
- Äänen lähetyks saattaa kestää jonkin aikaa, kun olet säätäneet äänenlaatua.

Muita tietoja

Uniajastin

Uniajastin voi kytkeä laitteen valmiustilaan asetetun ajan kuluttua.

Paina [SLEEP].

Joka kerta kun painat painiketta:

“30 minutes” → “60 minutes” → “90 minutes” → “120 minutes”
↑ “Off” ←



- Voit asettaa uniajastimen myös valitsemalla “SLEEP” valikkonäytön avulla.

Automaattinen sammutustoiminto

Tämä laite on suunniteltu siten, että se kuluttaa vähän virtaa ja säästää energiaa. Tämä laite siirtyy valmiustilaan automaattisesti, jos ei lähetetä ääntä eikä sitä ole käytetty noin 20 minuuttiin.

- Tehdasasetus on “On”.

Tämän toiminnon peruuttamiseksi

1 Paina [SETUP].

2 Paina [▲, ▼] toistuvasti valitaksesi “AUTO OFF” ja paina sitten [OK].

3 Paina [▲, ▼] valitaksesi “Off” ja paina sitten [OK].



- Automaattisammutus toimii, ellet kytke sitä pois päältä, vaikka sammutat tämän laitteen ja kytket sen uudelleen päälle.

Laiteohjelmiston päivitys

Ajoittain Panasonic julkaisee laitteen päivitetyn laiteohjelmiston, joka voi lisätä tai parantaa laitteen toimintoja. Nämä päivitykset ovat saatavilla ilmaiseksi.

- Katso päivitystiedot (uudet tai parannetut ominaisuudet) seuraavalta verkkosivulta.

www.technics.com/support/firmware/

Valmistelu

- Yhdistä tämä laite verkkoon. (⇒ 14)
 - Varmista, että verkko on kytketty Internetiin.

1 Paina [SETUP].

2 Paina [▲, ▼] toistuvasti valitaksesi "F/W Update" ja paina sitten [OK].

3 Paina [▲, ▼] valitaksesi "Yes" ja paina sitten [OK].

Älä irrota verkkoakaapelia tai paina laite päällä/pois päältä -painiketta asentoon [■OFF], kun näytetään jokin seuraavista viesteistä.

"Linking" tai "Updating"

- Päivitysprosessin aikana ei voida suorittaa muita toimenpiteitä.

- Kun päivitys on lopetettu onnistuneesti, näytetään "Success".

4 Kun näytetään "Success", irrota verkkoakaapeli ja kytke se sitten takaisin 3 minuutin kuluttua.



- Jos päivityksiä ei ole, näytetään "No Need" vaiheen 3 jälkeen.
- Lataaminen kestää useita minutteja. Se saattaa kestää kauemman tai se ei mahdollisesti toimi kunnolla riippuen yhteyden olosuhteista.

Laiteohjelmiston version ja mallin numeron tarkastus

1 Paina [SETUP].

2 Paina [▲, ▼] toistuvasti valitaksesi "F/W Version" ja paina sitten [OK].

- Paina [OK] poistuaksesi.

Kaukosäätimen koodi

Kun muu laite vastaa toimitettuun kaukosäätimeen, muuta kaukosäätimen koodia.

- Tehdasasetus on "Mode 1".

Kohdistu kaukosäätimellä tähän laitteeseen ja paina jatkuvasti kohtaa [OK] ja numeronäppäintä vähintään 4 sekuntia.

- Kun kaukosäädinkoodi vaihdetaan, uusi koodi ilmestyy näytölle muutamaksi sekunniksi.

[OK] + [1]	Aseta koodi asentoon "Mode 1"
------------	-------------------------------

[OK] + [2]	Aseta koodi asentoon "Mode 2"
------------	-------------------------------

Merkkien koodauksen muuttaminen

Voit muuttaa raitojen nimien, esittäjien nimien ja muiden tietojen merkkien koodauksen, kun niitä ei näytetä haluamallasi tavalla.

- Tehdasasetus on "Type 1(日本)".

1 Paina [SETUP].

2 Paina [▲, ▼] toistuvasti valitaksesi "E Asian Character" ja paina sitten [OK].

3 Paina [▲, ▼] valitaksesi "Type 1(日本)"/"Type 2(简体字)" ja paina sitten [OK].

Type 1(日本)	Annetaan etusija japanille
------------	----------------------------

Type 2(简体字)	Annetaan etusija kiinalle (yksinkertaistettu)
-------------	---

Vianetsintä

Järjestelmän ohjaustoiminnon käyttö

Voit linkittää tämän laitteen automaattisesti SE-R1-laitteen kanssa ja käyttää niitä helposti kaukosäätimellä.

Valmistelu

- 1 Liitä tämä laite ja SE-R1 järjestelmän ohjauskaapeleilla. (⇒ 9)
- 2 Aseta tulon valintanappula SE-R1-laitteessa asentoon [DIGITAL].
- 3 Paina laite päällä/pois päältä -painike tässä laitteessa ja SE-R1-laitteessa asentoon [/I].
- 4 Jos "Digital Link" asetetaan asentoon "Off", muuta asetus asentoon "On".

■ Tämän laitteen ja laitteen SE-R1 kytkeminen päälle/valmiustilaan samanaikaisesti

- Jos osoitat kaukosäätimellä tätä laitetta ja painat [], kun tämä laite ja SE-R1 ovat valmiustilassa, tämä laite ja SE-R1 kytketään päälle samanaikaisesti.
- Jos osoitat kaukosäätimellä tätä laitetta ja painat [], kun tämä laite ja SE-R1 ovat päälle kytkettyjä, tämä laite ja SE-R1 siirtyvät samanaikaisesti valmiustilaan.

■ Vahvistimen ominaisuuksien mittaaminen ja sen lähdön korjaaminen

Voit käyttää tämän laitteen kaukosäätimen avulla.

■ Basson/Keskiasennon/Diskantin säätö

Voit säätää SE-R1-laitteen äänensävyytä tällä laitteella. Voidaan säätää kutakin sävyalueita (Basso/Keskialue/Diskantti).

- 1 Paina [SETUP].
- 2 Paina [,] toistuvasti valitaksesi "Tone Control" ja paina sitten [OK].
- 3 Paina [,] valitaksesi "On (adjustment)" ja paina sitten [OK].
- 4 Paina [,] valitaksesi "BASS" (Basso), "MID" (Keskiasento) tai "TREBLE" (Diskantti).
- 5 Paina [,] säätääksesi tasoa ja paina sitten [OK].
 - Jokaista tasoa voidaan säätää välillä "-10" ja "+10".



- Jos haluat lisätietoja laitteiden SE-R1 toiminnoista, katso myös niiden käyttöohjeita.

Ennen huoltopalvelun pyytämistä suorita seuraavat tarkistukset. Jos sinulla on kysymyksiä joistain tarkistuskohdista tai mikäli seuraavan oppaan osoittamat ratkaisut eivät ratkaise ongelmaa, pyydä ohjeita jälleenmyyjältä.

Tämän laitteen lämmön muodostaminen.

- Tämä laite tulee lämpimäksi, kun sitä käytetään pitkään. Tämä ei aiheuta hälytystä.

Onko viimeisin laiteohjelmisto asennettu?

- Panasonic parantaa jatkuvasti laitteen ohjelmistoja, jotta asiakkaat voivat hyödyntää viimeisintä käytettävissä olevaa tekniikkaa. (⇒ 22)

Kaikkien asetusten palauttaminen tehdasasetuksiin

Kun tapahtuu seuraavat tilanteet, resetoit muisti:

- Ei tapahdu mitään, kun painetaan painikkeita.
 - Haluat nollata ja resetoita muistin sisällöt.
- 1 Paina [SETUP].
 - 2 Paina [,] toistuvasti valitaksesi "Initialization" ja paina sitten [OK].
 - 3 Paina [,] valitaksesi "Yes" ja paina sitten [OK].
 - 4 Paina [,] valitaksesi "Yes" ja paina sitten [OK] uudelleen.

Yleistä

Toiston aikana kuuluu "hurinaa".

- Verkkokaapeli tai loistevalo on lähellä johtoja. Pidä muut laitteet ja johdot kaukana tämän laitteen johdoista.

Ei ääntä.

- Tarkista liitetyn laitteen (vahvistin, ym.) äänenvoimakkuus.
- Tarkista, onko kaapelien liitännät tulo- ja lähtöliitännöihin suoritettu virheellisesti. Jos on näin, sammuta tämä laite ja yhdistä kaapelit oikein.
- Tarkista, onko valittu oikea äänilähde.
- Työnä liitettävien johtojen liittimet pohjaan saakka.
- Kun "Digital Output", "Analog Output" ja "Digital Link" asetetaan asentoon "Off", ei lähetetä mitään ääntä. Muuta käytettävän lähetysohjelmiston asetus asentoon "On". (⇒ 20)
- Monikanavaisen sisällön toistoa ei tueta.
- Tämän laitteen digitaalisen äänen tuloliitäntä voi havaita ainoastaan lineaarisia PCM-signaaleja (LPCM). Jos haluat lisätietoja, katso yhdistetyn laitteen käyttöohjeita.

Ääni keskeytyy.

- Ympäristöstä riippuen ääni saattaa keskeytyä toiston aikana. Tarkista liitetyn laitteen käyttöohjeet ja laitteen liitäntä.

Toisto ei käynnisty.

- Ympäristöstäsi tai yhdistetyistä laitteista riippuen se saattaa kestää jonkin aikaa.

Järjestelmän ohjaustoiminto ei toimi.

- Liitä kaapelit oikeisiin LR-liitäntöihin (vasen-oikea) tässä laitteessa ja SE-R1-laitteessa.

Laite kytkeytyy pois päältä automaattisesti.

- Onko automaattinen sammutus päällä? (⇒ 21)

AirPlay/DLNA

Ei voida yhdistää verkkoon.

- Tarkista verkkoyhteys ja asetukset. (⇒ 14)

Ei voida yhdistää laitteeseen.

- Varmista, että ryhmälähetystoiminto langattomassa reitittimessä on kytketty käyttöön.
- Varmista, että laite ja yksikkö on liitetty samaan verkkoon. (⇒ 14)
- Liitä yhteensopiva laite uudelleen verkkoon ja yhdistä sitten tämä laite uudelleen.
- Kytke tämä laite pois päältä ja päälle sekä yhdistä tämä laite uudelleen.

Toisto ei käynnisty.

Ääni keskeytyy.

- Samanaikainen käyttö muiden 2,4 GHz:n laitteiden kanssa kuten mikrouunit, langattomat puhelimet jne. voi aiheuttaa yhteyskatkoksia. Lisää etäisyyttä tämän yksikön ja kyseisten laitteiden välillä.
- Jos useat langattomat laitteet käyttävät samaa langatonta verkkoa tämän laitteen kanssa samanaikaisesti, kokeile sammuttaa muut laitteet tai vähentää niiden langattoman verkon käyttöä.
- Jos toisto pysähtyy, tarkista toistotila laitteessa.

iPhone/iPad/iPod

Ei voida käyttää.

- Valitse "USB" tulolähteeksi.
- Tarkista, että iPhone/iPad/iPod on liitetty kunnolla.
- Yhdistä iPhone/iPad/iPod uudelleen tai yritä käynnistää iPhone/iPad/iPod uudelleen.
- iPhone/iPad/iPod-laitteen akku on tyhjentynyt. Lataa iPhone/iPad/iPod ja käytä sitten uudelleen.

iPhone/iPad/iPod ei lataudu.

- Varmista, että laite on kytketty päälle, kun aloitat lataamisen.
 - Kun ladataan akultaan tyhjentynyttä iPhone/iPad/iPod-laitetta, älä kytke tätä laitetta valmiustilaan ennen kuin iPhone/iPad/iPod-laite on käyttövalmis.

USB

USB-asemaa tai sen sisältöä ei voida lukea.

- USB-aseman muoto tai sen sisältö ei/eivät ole yhteensopivia laitteen kanssa (⇒ 28).

Ei vastausta, kun painetaan [▶/||].

- Irrota USB-laite ja liitä se sitten uudelleen. Vaihtoehtoisesti kytke laite pois päältä ja päälle uudelleen.

USB Flash -asema toimii hitaasti.

- Suurikokoisten tiedostojen tai suurimuistisen USB Flash -aseman lukeminen kestää kauemmin.

PC

Tietokone ei tunnista tätä laitetta.

- Tarkista käyttöympäristö. (⇒ 19)
- Käynnistä tietokone, sammuta tämä laite ja kytke se päälle sekä yhdistä uudelleen USB-kaapeli.
- Käytä liitetyn tietokoneen toista USB-porttia.
- Asenna laitekohtainen ajuri, jos käytät tietokonetta Windows-käyttöjärjestelmällä.

Ei löydä tietokoneeseen varastoituja musiikkitiedostoja.

- Kun toistat musiikkitiedostoja verkossa, ei näytetä niitä tiedostoja, joita ei ole rekisteröity sen verkkopalvelimeen. Jos haluat lisätietoja, katso palvelimen käyttöohjeita. (⇒ 28)

Levy

Kaukosäädin ei toimi kunnolla.

- Häiriöiden välttämiseksi älä laita mitään esineitä signaalianturin eteen. (⇒ 7)
- Muuta kaukosäätimen koodi, jos muut tuotteet reagoivat tähän kaukosäätimeen. (⇒ 22)

Viestit

Seuraavat viestit tai vikanumerot saattavat tulla näkyviin laitteen näytölle.

“AUTO OFF”

- Yksikkö on jätetty käyttämättömäksi noin 20 minuuttia ja se siirtyy valmiustilaan minuutin kuluessa. Paina mitä tahansa painiketta peruuttaaksesi.

“Checking Connection”

- Laite on tarkistamassa liitettyä iPhone/iPad/iPod/USB-laitetta.

“Download Error”

- Laiteohjelmiston lataus epäonnistui. Paina mitä tahansa painiketta poistuaksesi. Yritä uudelleen myöhemmin.
- Palvelinta ei löydetä. Paina mitä tahansa painiketta poistuaksesi. Varmista, että langaton verkko on liitetty Internetiin.

“Empty”

- Valittu kansio on tyhjä. Siirrä raidat kansioon ja yritä uudelleen.
- Palvelinta ei löydy verkosta. Tarkista nähdäksesi, onko palvelin yhdistetty samaan verkkoon kuin tämä laite, ja yritä uudelleen yhdistää tämä laite. (⇒ 15)

“Error”

- Suoritetaan virheellinen toimenpide. Lue käyttöohjeet ja yritä uudelleen.

“Firmware update is available”

- “Laiteohjelmiston päivitys” (⇒ 22)

“F□□” (“□” tarkoittaa numeroa.)

- Tässä laitteessa on ongelma.
 - Onko äänenvoimakkuus erittäin korkea? Mikäli näin, alenna äänenvoimakkuutta.
 - Onko tämä laite sijoitettu erityisen kuumaan paikkaan? Mikäli näin, siirrä tämä laite viileämpään paikkaan ja odota hetken aikaa sekä yritä sitten kytkeä se uudelleen päälle. Jos ongelma jatkuu, kirjoita ylös näytettävä numero, irrota verkkokaapeli ja ota yhteyttä jälleenmyyjään.

“No Network Connection”

- Tätä laitetta ei ole yhdistetty verkkoon. Tarkista verkkoyhteys. (⇒ 14)

“Not Conditional”

- Toiminto, jota yritit käyttää, ei ole saatavilla tämänhetkisillä asetuksilla. Tarkista vaiheet ja asetukset.

“Over Flow”

- Ääni käytössä olevasta analogisen äänen tuloliitännästä on säröytynyt. Valitse “Attenuator” ja muuta käytössä olevan analogisen äänen tuloliitännän asetus asentoon “On”. (⇒ 20)

“PGM Full”

- Ohjelmoituja raitoja on enemmän kuin 24.

“Please Wait”

- Tämä näytetään esimerkiksi silloin, kun tämä laite kytketään päälle/pois päältä. (Noin 1 minuutin ja 30 sekunnin ajan)

“Remote □” (“□” tarkoittaa numeroa.)

- Kaukosäädin ja tämä laite käyttävät eri koodeja. Muuta kaukosäätimen koodia.
 - Kun näytetään “Remote 1”, paina ja pidä painettuna kohtia [OK] ja [1] vähintään 4 sekuntia.
 - Kun näytetään “Remote 2”, paina ja pidä painettuna kohtia [OK] ja [2] vähintään 4 sekuntia.

“Searching”

- Laite on tarkistamassa DLNA-palvelinta verkossa.

“Unlocked”

- “PC”, “AES”, “COAX1”, “COAX2”, “COAX3” tai “OPT” valitaan, mutta mitään laitetta ei yhdistetä. Tarkista yhteys laitteeseen. (⇒ 10, 11)
- Äänisignaaleja, kuten näytteenottajuuden osat, ei syötetä oikein.
 - Tietoja tuetusta muodosta, katso “Tiedostomuoto” (⇒ 28)

“USB Over Current Error”

- iPhone/iPad/iPod tai USB-laite käyttää liian paljon tehoa. Irrota iPhone/iPad/iPod tai USB-laite ja kytke laite pois päältä ja päälle uudelleen.

“Hub Device Not Supported”

“Unrecognizable Device”

“Unsupported”

“Unsupported USB Device”

- Olet liittänyt iPhone/iPad/iPod-laitteeseen tai USB-laitteeseen, jota ei tueta.
 - Jos iPhone/iPad/iPod on yhteensopiva, kytke se päälle ja yhdistä oikein.
- iPhone/iPad/iPod- tai USB-laitteessa olevan tiedoston muotoa ei tueta.
 - Tietoja tuetusta muodosta, katso “Tiedostomuoto” (⇒ 28)

Tekniset tiedot

■ YLEISTÄ

Virtalähde	AC 220 V sitä 240 V, 50/60 Hz
Tehontarve	60 W
Virrankulutus valmiustilassa*	Noin 0,3 W
Virrankulutus pois päältä -tilassa	Noin 0,3 W
Mitat (L×K×S)	480 mm×120 mm×391 mm
Paino	Noin 17 kg
Käyttölämpötila-alue	0 °C sitä +40 °C
Sallittu kosteusalue	35 % sitä 80 % RH (ei tiivistymistä)

■ LIITÄNTÖJEN OSASTO

Analoginen tulo	
LINE-tulo ×2	Nastajakkiliitin
Digitaalinen tulo	
AES/EBU digitaalinen tulo	3-nastainen XLR
Koaksiaalinen digitaalinen tulo ×3	Nastajakkiliitin
Optinen digitaalinen tulo	Optinen liitäntä
USB	
Etu-USB	A-tyypin liitin
Tuettu muistikapasiteetti	2 TB (max)
Kansioiden (albumien) maksimimäärä	800
Tiedostojen (kappaleiden) maksimimäärä	8000
Tiedostojärjestelmä	FAT16, FAT32
USB-portin virta	DC OUT 5 V 2,1 A (max)
PC	
Taka-USB	B-tyypin liitin
Analoginen lähtö	
BALANCED	3-nastainen XLR
UNBALANCED	Nastajakkiliitin
Digitaalinen lähtö	
Technics Digital Link	
AES/EBU digitaalinen lähtö	3-nastainen XLR
Koaksiaalinen digitaalinen lähtö	Nastajakkiliitin
Optinen digitaalinen lähtö	Optinen liitäntä
Kuulokkeiden jakki	Stereo, Ø6,3 mm
Ethernet-liitäntä	
LAN	10 Base-T/100 Base-TX

■ FORMAATTIOSASTO

USB-A	
USB-standardi	Suurinopeuksinen USB 2.0 USB-massamuistiluokka
PC (USB-B)	
USB-standardi	Suurinopeuksinen USB 2.0 USB-ääniluokka 2.0, Asynkroninen tila
DSD-ohjaustila	ASIO-alkuperäistila, DoP-tila

■ ANALOGISEN LÄHDÖN OSASTO

Kanava	2 -kanav.
Lähtötaso	
BALANCED	2,3 Vrms
UNBALANCED	2,3 Vrms
Kuuloke	180 mW+180 mW (32 Ω)
Taajuusvaste	
BALANCED	2 Hz - 90 kHz (-3 dB)
UNBALANCED	2 Hz - 90 kHz (-3 dB)
THD+N	
BALANCED	0,0008 % (1 kHz, 0 dB)
UNBALANCED	0,0008 % (1 kHz, 0 dB)
Signaali-kohina	
BALANCED	118 dB (IHF-A)
UNBALANCED	115 dB (IHF-A)
Dynaaminen alue	
BALANCED	118 dB (IHF-A)
UNBALANCED	115 dB (IHF-A)



- Tekniset tiedot voivat muuttua ilman eri ilmoitusta.
- Paino ja mitat ovat likimääräisiä.

* Kun iPhone/iPad/iPod ei ole lataamassa

■ Tiedostomuoto

Tämä laite tukee seuraavia ominaisuuksia:

- Tämä laite ei tue kopiosuojattujen musiikkitiedostojen toistoa.
- Ei taata kaikkien tämän laitteen tukemien tiedostomuotojen toistoa.
- Muussa kuin tämän laitteen tukemassa muodossa olevan tiedoston toistaminen saattaa aiheuttaa äänen levottomuutta tai kohinaa. Kyseisissä tapauksissa tarkista katsoaksesi tukeeko tämä laite kyseistä tiedostomuotoa.
- Tämä laite ei tue VBR-toistoa (vaihteleva bittinopeus).
- Jotkut yhdistettävät laitteet (palvelimet) saattavat kyetä muuttamaan tiedostot muodossa, joita tämä laite ei tue, ja lähettämään ne. Jos haluat lisätietoja, katso palvelimen käyttöohjeita.
- Tiedostoa koskevat tiedot (näytteenottotaajuus, ym.), jotka näytetään tässä laitteessa ja toisto-ohjelmistossa, saattavat poiketa toisistaan.

USB-A

Tiedostomuoto	Pääte	Näytteenottotaajuus	Bittinopeus Kvantisoitujen bittien määrä
MP3	.mp3	32/44,1/48 kHz	16 kbps - 320 kbps
AAC	.m4a/.aac	32/44,1/48/88,2/96 kHz	16 kbps - 320 kbps
WMA	.wma	32/44,1/48 kHz	16 kbps - 320 kbps
WAV	.wav	32/44,1/48/88,2/96/176,4/192 kHz	16/24 bittiä
FLAC	.flac	32/44,1/48/88,2/96/176,4/192 kHz	16/24 bittiä
AIFF	.aiff	32/44,1/48/88,2/96/176,4/192 kHz	16/24 bittiä
ALAC	.m4a	32/44,1/48/88,2/96 kHz	16/24 bittiä
DSD	.dff/.dsf	2,8224/5,6448 MHz	

PC (USB-B)*1

Tiedostomuoto	Pääte	Näytteenottotaajuus	Bittinopeus Kvantisoitujen bittien määrä
LPCM		32/44,1/48/88,2/96/176,4/192/352,8/384 kHz	16/24/32 bittiä
DSD	.dff/.dsf	2,8224/5,6448 MHz	

LAN (DLNA)*2

Tiedostomuoto	Pääte	Näytteenottotaajuus	Bittinopeus Kvantisoitujen bittien määrä
MP3	.mp3	32/44,1/48 kHz	16 kbps - 320 kbps
AAC	.m4a/.aac	32/44,1/48/88,2/96 kHz	16 kbps - 320 kbps
WMA	.wma	32/44,1/48 kHz	16 kbps - 320 kbps
WAV	.wav	32/44,1/48/88,2/96/176,4/192 kHz	16/24 bittiä
FLAC	.flac	32/44,1/48/88,2/96/176,4/192 kHz	16/24 bittiä
AIFF	.aiff	32/44,1/48/88,2/96/176,4/192 kHz	16/24 bittiä
ALAC	.m4a	32/44,1/48/88,2/96 kHz	16/24 bittiä
DSD	.dff/.dsf	2,8224/5,6448 MHz	

*1 Jos lataat ja asennat laitekohtaisen sovelluksen, voit toistaa useita erimuotoisia tiedostoja. (⇒ 19)

Jos haluat lisätietoja, katso sovelluksen käyttöohjeita.

*2 Voidaanko jokin musiikkitiedosto toistaa verkkosi kautta vai ei riippuu verkkopalvelimesta vaikka tiedostomuoto on lueteltu edellä. Esimerkiksi jos käytät ohjelmistoa Windows Media® Player 11, ei voida toistaa kaikkia tietokoneella olevia musiikkitiedostoja. Voit toistaa ainoastaan niitä, jotka on lisätty ohjelmiston Windows Media® Player 11 kirjastoon.



- Kaikki edellä kuvatut tiedot ovat huhtikuun 2017 mukaisia ja ne voidaan päivittää ilman eri ilmoitusta. Katso tietoja päivityksistä seuraavalta verkkosivustolta.
www.technics.com/support/firmware/



“Made for iPod”, “Made for iPhone” ja “Made for iPad” tarkoittavat, että elektroninen varuste on suunniteltu liitettäväksi erityisesti iPod-, iPhone- tai iPad-laitteeseen vastaavasti, ja että kehittäjä on sertifioinut sen Applen toimintavaatimusten mukaiseksi.

Apple ei ole vastuussa tämän laitteen toimenpiteistä tai sen vaatimustenmukaisuudesta turvallisuusstandardien ja lakien kanssa. Muista, että tämän varusteen käyttö iPod-, iPhone- tai iPad-laitteen kanssa saattaa vaikuttaa langattomaan toimintaan.

AirPlay, iPad, iPhone, iPod, iPod nano, iPod touch ja Retina ovat tavaramerkkejä, jotka omistaa Apple Inc., rekisteröity Yhdysvalloissa ja muissa maissa.

iPad Air ja iPad mini ovat tavaramerkkejä, jotka omistaa Apple Inc.

Mac ja OS X ovat tavaramerkkejä, jotka omistaa Apple Inc., rekisteröity Yhdysvalloissa ja muissa maissa.

Android on Google Inc:n tavaramerkki.

DLNA, the DLNA Logo and DLNA CERTIFIED are trademarks, service marks, or certification marks of the Digital Living Network Alliance.

MPEG Layer-3 äänen pakkausmenetelmän käyttöoikeudet omistaa Fraunhofer IIS ja Thomson.

Windows ja Windows Vista ovat joko rekisteröityjä tavaramerkkejä tai tavaramerkkejä, jotka kuuluvat Microsoft Corporationille Yhdysvalloissa ja/tai muissa maissa.

Windows Media ja Windows-logo ovat tavaramerkkejä tai rekisteröityjä tavaramerkkejä, jotka omistaa Microsoft Corporation Yhdysvalloissa ja/tai muissa maissa.

Tämä tuote on suojattu tietyillä immateriaalioikeuksilla, jotka omistaa Microsoft Corporation ja kolmannet osapuolet. Kyseisen tekniikan käyttö tai jakelu tämän tuotteen ulkopuolelle on kielletty ilman erillistä käyttöoikeutta, jonka on antanut Microsoft tai valtuutettu Microsoftin tytäryhtiö ja kolmannet osapuolet.

FLAC Decoder

Copyright (C) 2000, 2001, 2002, 2003, 2004, 2005, 2006, 2007, 2008, 2009 Josh Coalson

Redistribution and use in source and binary forms, with or without modification, are permitted provided that the following conditions are met:

- Redistributions of source code must retain the above copyright notice, this list of conditions and the following disclaimer.
- Redistributions in binary form must reproduce the above copyright notice, this list of conditions and the following disclaimer in the documentation and/or other materials provided with the distribution.
- Neither the name of the Xiph.org Foundation nor the names of its contributors may be used to endorse or promote products derived from this software without specific prior written permission.

THIS SOFTWARE IS PROVIDED BY THE COPYRIGHT HOLDERS AND CONTRIBUTORS “AS IS” AND ANY EXPRESS OR IMPLIED WARRANTIES, INCLUDING, BUT NOT LIMITED TO, THE IMPLIED WARRANTIES OF MERCHANTABILITY AND FITNESS FOR A PARTICULAR PURPOSE ARE DISCLAIMED. IN NO EVENT SHALL THE FOUNDATION OR CONTRIBUTORS BE LIABLE FOR ANY DIRECT, INDIRECT, INCIDENTAL, SPECIAL, EXEMPLARY, OR CONSEQUENTIAL DAMAGES (INCLUDING, BUT NOT LIMITED TO, PROCUREMENT OF SUBSTITUTE GOODS OR SERVICES; LOSS OF USE, DATA, OR PROFITS; OR BUSINESS INTERRUPTION) HOWEVER CAUSED AND ON ANY THEORY OF LIABILITY, WHETHER IN CONTRACT, STRICT LIABILITY, OR TORT (INCLUDING NEGLIGENCE OR OTHERWISE) ARISING IN ANY WAY OUT OF THE USE OF THIS SOFTWARE, EVEN IF ADVISED OF THE POSSIBILITY OF SUCH DAMAGE.

Delivering the Ultimate Emotive Musical Experience to All

At Technics we understand that the listening experience is not purely about technology but the magical and emotional relationship between people and music.

We want people to experience music as it was originally intended and enable them to feel the emotional impact that enthuses and delights them.

Through delivering this experience we want to support the development and enjoyment of the world's many musical cultures. This is our philosophy.

With a combination of our love of music and the vast high-end audio experience of the Technics team, we stand committed to building a brand that provides the ultimate emotive musical experience by music lovers, for music lovers.

Director
Michiko Ogawa

Headquarter Address: Panasonic Corporation
Kadoma, Osaka, Japan
Importer for Europe: Panasonic Marketing Europe GmbH
Panasonic Testing Centre
Winsbergring 15, 22525 Hamburg, Germany



Panasonic Corporation

Web Site: <http://www.panasonic.com>

(En) (Ge) (Fr) (It) (Sp) (Da) (Du) (Sw) (Fi)