



T 787

Récepteur audiovisuel de son surround



FRANÇAIS

Manuel d'Installation

CONSIGNES DE SÉCURITÉ IMPORTANTES

- 1. Lisez les instructions** - Il est essentiel de lire toutes les consignes de sécurité avant de faire fonctionner le produit.
- 2. Conservez les instructions** - Les consignes de sécurité et les instructions d'utilisation doivent être conservées pour pouvoir les consulter ultérieurement.
- 3. Tenez compte des Avertissements** - Tous les Avertissements imprimés sur le produit et figurant dans les instructions d'utilisation doivent être respectés.
- 4. Suivez les instructions - Toutes les instructions d'utilisation et de fonctionnement doivent être suivies.**
- 5. Nettoyage - Débranchez ce produit de la prise murale avant de procéder à son nettoyage. N'utilisez aucun nettoyant liquide ou aérosol. Servez-vous d'un chiffon humide pour effectuer le nettoyage.**
- 6. Fixations** - N'utilisez pas de fixations non recommandées par le fabricant car elles pourraient présenter des risques pour la sécurité.
- 7. Eau et humidité** - N'utilisez pas ce produit près de l'eau, par exemple près d'une baignoire, d'un lavabo, d'un évier ou d'un bac à lessive. Ne l'utilisez pas non plus dans une cave humide, près d'une piscine ou dans un endroit semblable.
- 8. Accessoires** - Ne mettez jamais cet appareil sur un chariot, un support, un trépied, une console ou une table instables. L'appareil risquerait de tomber, provoquant des blessures graves chez un enfant ou un adulte et pourrait lui-même subir de sérieux dommages. Utilisez exclusivement un chariot, un support, un trépied, une console ou une table préconisés par le fabricant ou vendus avec l'appareil. Toute fixation du produit doit être réalisée conformément aux instructions du fabricant, et à l'aide d'un accessoire de fixation préconisé par le fabricant.
- 9. Chariot** - Lorsque l'appareil est sur un chariot mobile, il doit être déplacé avec précaution. Les arrêts brusques, les efforts excessifs et les sols accidentés risquent de renverser le chariot et l'appareil.
- 10. Ventilation** - Le boîtier comporte des fentes et des ouvertures permettant l'aération et le fonctionnement fiable de l'appareil et l'empêchant de chauffer excessivement. Ces ouvertures ne doivent jamais être obstruées ou recouvertes. Les fentes ne doivent jamais être obstruées en posant l'appareil sur un lit, un canapé, un tapis ou toute autre surface molle similaire. Ce produit ne doit pas être placé dans un ensemble encastré, comme par exemple une bibliothèque vitrée ou un rack, à moins de prévoir une ventilation adéquate ou de respecter les instructions du fabricant.
- 11. Sources d'alimentation** - Ce produit doit obligatoirement être alimenté par une source du type indiqué sur l'étiquette et connecté à une prise de terre SECTEUR. Si vous avez un doute concernant le type d'alimentation secteur utilisé à votre domicile, consultez votre revendeur ou le fournisseur local d'électricité.
- 12. Protection du câble d'alimentation** - Les câbles d'alimentation ne doivent pas passer dans des endroits où ils risquent d'être piétinés ou pincés par des articles posés dessus ou à côté. Faites particulièrement attention aux câbles au niveau des prises, des connecteurs de commodité à l'arrière d'autres appareils, et à leur point de sortie de cet appareil.
- 13. Prise Secteur** - Si une prise secteur ou coupleur d'appareils est utilisé(e) comme dispositif de débranchement, ce dispositif de débranchement doit être facilement accessible.
- 14. Mise à la terre d'une Antenne Extérieure** - Si l'appareil est relié à une antenne extérieure ou à un réseau de câbles extérieurs, veillez à ce que l'antenne ou le réseau de câbles soit mis à la terre afin d'assurer la même protection contre les pics de tension et les charges liées à l'accumulation d'électricité statique. L'Article 810 du National Electrical Code (NEC), ANSI/NFPA 70, contient des informations concernant la mise à la terre correcte du mât et de la structure porteuse, la mise à la terre du câble d'amenée sur un dispositif de décharge d'antenne, le calibre des câbles de mise à la terre, l'emplacement du dispositif de décharge d'antenne, le branchement aux électrodes de mise à la terre et les exigences concernant les électrodes de mise à la terre.

NOTE À L'ATTENTION DE L'INSTALLATEUR CATV

Ce rappel a pour but d'attirer l'attention de l'installateur du système d'antenne collective sur la Section 820-40 du National Electrical Code (NEC), qui donne des informations concernant la mise à la terre correcte et qui spécifie, en particulier, que la terre du câble doit être reliée au système de mise à la terre du bâtiment et ce le plus près possible du point d'entrée du câble.

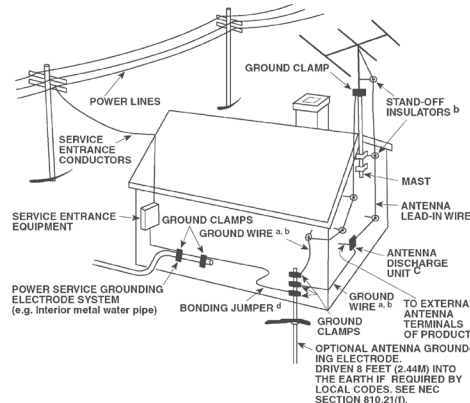

- 15. Foudre** - Afin d'assurer une meilleure protection de cet appareil pendant les orages, ou lorsqu'il reste inutilisé et sans surveillance pendant de longues périodes, débranchez la prise murale et déconnectez l'antenne ou le système de câbles. Cela évitera toute détérioration de l'appareil par la foudre ou par les surtensions de secteur.
- 16. Câbles haute tension** - Un système d'antenne extérieure ne doit pas être placé près de lignes haute tension aériennes ou d'autres circuits d'éclairage ou de puissance électriques. Lorsque vous installez un système d'antenne extérieure, faites très attention de ne pas toucher de telles lignes haute tension ou de tels circuits, car tout contact pourrait être mortel.
- 17. Surcharges** - Ne surchargez pas les prises murales, les rallonges électriques ou les connecteurs de commodité des appareils, sous peine de provoquer des chocs électriques ou des risques d'incendie.
- 18. Sources de Flammes** - Ne placez jamais de flamme nue (bougie, etc ...) sur l'appareil.
- 19. Pénétration d'objets ou de liquides** - N'insérez jamais d'objet de quelque type que ce soit par les ouvertures de l'appareil, car de tels objets risqueraient de toucher des tensions électriques dangereuses ou de court-circuiter des éléments pouvant provoquer un choc électrique ou un incendie. Ne renversez jamais de liquide sur l'appareil.
- 20. Casque** - Une pression sonore excessive produite par des écouteurs ou par un casque peut entraîner la perte de l'ouïe.
- 21. Détériorations nécessitant une intervention en Service Après Vente** - Dans les cas suivants, débranchez cet appareil de la prise murale et confiez la réparation à un personnel de service après vente qualifié :
 - a.** Si le câble secteur ou sa prise sont endommagés.
 - b.** Si un liquide a été renversé sur l'appareil ou si des corps étrangers sont tombés dedans.
 - c.** Si l'appareil a été exposé à la pluie ou à de l'eau.
 - d.** Si le produit ne fonctionne pas normalement lorsque vous suivez les instructions d'utilisation. Ne réglez que les commandes décrites dans les instructions d'utilisation, car tout réglage incorrect des autres commandes risque de provoquer des détériorations nécessitant une intervention importante par un technicien qualifié pour remettre l'appareil en état de fonctionnement normal.
 - e.** Si l'appareil est tombé ou a été endommagé d'une manière quelconque.
 - f.** Si les performances de l'appareil changent sensiblement, cela indique qu'une intervention en service après vente est nécessaire.
- 22. Pièces de rechange** - Lorsque des pièces de rechange sont nécessaires, veillez à ce que le technicien utilise des pièces de rechange préconisées par le fabricant ou ayant des caractéristiques identiques. Toute pièce non autorisée risque de provoquer un incendie, un choc électrique ou d'autres dangers.

23. Élimination des piles usagées - Lorsque vous vous débarrassez des piles usagées, veuillez vous conformer aux règles gouvernementales ou aux règles définies par les instructions publiques relatives à l'environnement applicables à votre pays ou à votre région.

24. Contrôle de sécurité - Après toute intervention d'entretien ou de réparation sur cet appareil, demandez au technicien d'effectuer des contrôles de sécurité afin de s'assurer que le produit est en bon état de fonctionnement.

ATTENTION DANGER



Le symbole de l'éclair avec une flèche à son extrémité, dans un triangle équilatéral, a pour but d'avertir l'utilisateur de la présence d'une « tension électrique dangereuse » et non isolée à l'intérieur de l'enceinte de l'appareil, qui peut être suffisamment puissante pour constituer un risque de choc électrique pour les personnes.



Le point d'exclamation dans un triangle équilatéral a pour but d'avertir l'utilisateur que la documentation livrée avec l'appareil contient des instructions importantes concernant l'utilisation et l'entretien.



MISE EN GARDE CONCERNANT L'EMPLACEMENT

Afin d'assurer une ventilation correcte, faites attention de laisser un espace dégagé autour de l'appareil. Les dimensions de cet espace (mesurées par rapport à l'encombrement maximum l'appareil, y compris les parties saillantes) doivent être au moins égales aux valeurs indiquées ci-dessous :

- Panneaux Gauche et Droit : 10 cm
- Panneau arrière : 10 cm
- Panneau supérieur : 10 cm

DÉCLARATION DE LA FCC

À l'issue des tests dont il a fait l'objet, cet appareil a été déclaré conforme aux normes des appareils numériques de Classe B conformément à la partie 15 de la réglementation FCC. Ces normes sont destinées à assurer un niveau de protection adéquat contre les interférences dans les installations résidentielles. Cet équipement produit, utilise et peut émettre des fréquences radioélectriques et, s'il n'est pas installé ou utilisé conformément aux directives, peut brouiller les ondes radio. Toutefois, il est impossible de garantir qu'aucune interférence ne se produira dans une installation particulière. Si cet équipement brouille la réception des ondes radio et télévision, ce que vous pouvez déterminer en éteignant et en rallumant l'appareil, nous vous encourageons à prendre l'une ou plusieurs des mesures correctives suivantes :

- Réorienter ou déplacer l'antenne de réception.
- Augmenter l'écart entre l'équipement et le récepteur.
- Connecter l'équipement à une prise ou à un circuit électrique différent de celui auquel est branché le récepteur.
- Demander l'aide d'un distributeur ou d'un technicien qualifié.

ATTENTION

Les changements ou les modifications apportés à cet équipement dont la conformité n'est pas approuvée explicitement par NAD Electronics pourraient invalider le pouvoir exercé par l'utilisateur pour utiliser cet équipement.

L'APPAREIL DOIT ÊTRE RELIÉ À UNE PRISE SECTEUR DE TERRE.

ATTENTION

POUR ÉVITER LES ÉLECTROCUTIONS, INTRODUIRE LA LAME LA PLUS LARGE DE LA FICHE DANS LA BORNE CORRESPONDANTE DE LA PRISE ET POUSSER JUSQU'AU FOND.

ATTENTION

Les marquages sont inscrits en panneau arrière de l'appareil. Les précautions d'emploi sont inscrites en panneau arrière de l'appareil.

AVERTISSEMENT

AFIN D'ÉVITER TOUT RISQUE D'INCENDIE OU D'ÉLECTROCUTION, NE PAS EXPOSER CET APPAREIL À LA PLUIE OU À L'HUMIDITÉ.

L'appareil ne doit pas être exposé aux écoulements ou aux éclaboussures et aucun objet ne contenant de liquide, tel qu'un vase, ne doit être placé sur l'objet.

La prise du secteur ne doit pas être obstruée ou doit être facilement accessible pendant son utilisation. Pour être complètement déconnecté de l'alimentation d'entrée, la prise doit être débranchée du secteur.

Les piles ne doivent pas être exposées à de forte chaleur, tel qu'à la lumière du soleil, au feu ou autres choses de semblable.

ATTENTION

Il y a un danger d'explosion si la pile est mal remplacée. Remplacez la pile seulement par une pile d'un même type ou d'un type équivalent.

Un appareil avec la borne de terre de protection doit être connecté au secteur avec la connexion de terre de protection.



Ce produit a été fabriqué de manière à être conforme aux exigences concernant les interférences radio de la DIRECTIVE CEE 2004/108/EC.

NOTES CONCERNANT LA PROTECTION DE L'ENVIRONNEMENT



À la fin de sa vie utile, il ne faut pas jeter ce produit avec les déchets ménagers. Il faut l'apporter à un point de collecte pour le recyclage des matériels électriques et électroniques. Le symbole figurant sur le produit, dans le manuel de l'utilisateur et sur l'emballage vous indique cette obligation.

Les matériaux sont réutilisables conformément aux marquages qui figurent dessus. Grâce au recyclage des matières premières, ou aux autres formes de recyclage de produits anciens, vous apportez une contribution importante à la protection de notre environnement.

Votre administration locale pourra vous indiquer où se trouve le point de collecte de déchets concerné.

PRENEZ NOTE DU NUMÉRO DE MODÈLE DE VOTRE APPAREIL (TOUT DE SUITE, PENDANT QU'IL EST ENCORE VISIBLE).

Le numéro de modèle et le numéro de série de votre nouveau T 787 se trouvent à l'arrière de l'enceinte de celui-ci. Pour vous faciliter l'accès à ces références, nous vous suggérons de les noter ici :

N° de Modèle :
N° de Série :

INTRODUCTION

TABLE DES MATIÈRES

CONSIGNES DE SÉCURITÉ IMPORTANTES	2
--	----------

INTRODUCTION

POUR COMMENCER	5
CONTENU DE L'EMBALLAGE	5
CHOIX D'UN EMPLACEMENT	5
CONFIGURATION PAR DÉFAUT DES SOURCES	5

IDENTIFICATION DES COMMANDES

PANNEAU AVANT	6
PANNEAU ARRIÈRE	8

FONCTIONNEMENT

FONCTIONNEMENT DU T 787 – MENU PRINCIPAL	12
À PROPOS DE L'AFFICHAGE À L'ÉCRAN (OSD)	12
MAIN MENU (MENU PRINCIPAL)	12
LISTENING MODE (MODE D'ÉCOUTE)	12
PARAMÉTRAGE DES MODES D'ÉCOUTE	13
DSP OPTIONS (OPTIONS DSP)	14
ZONE CONTROLS (COMMANDES DE TONALITÉ)	15
ZONE CONTROLS (COMMANDES DE ZONES)	15
FONCTIONNEMENT DU T 787 – MENU DE CONFIGURATION	16
SETUP MENU (MENU DE CONFIGURATION)	16
CONTROL/HDMI SETUP (COMMANDE/CONFIGURATION HDMI)	16
SOURCE SETUP (CONFIGURATION DES SOURCES)	17
SOURCE SETUP - NORMAL VIEW (CONFIGURATION DES SOURCES - PRÉSENTATION NORMALE)	17
SOURCE SETUP- TABLE VIEW (CONFIGURATION DES SOURCES - PRÉSENTATION TABLEAU)	18
iPod SETUP (CONFIGURATION iPod)	19
SPEAKER SETUP (DÉFINITION DES HAUT-PARLEURS)	19
AUDYSSEY AUTO CALIBRATION (AUTO-CALIBRAGE AUDYSSEY)	19
SPEAKER CONFIGURATION (CONFIGURATION DES HAUT-PARLEURS)	22
SPEAKER LEVELS (NIVEAUX DES HAUT-PARLEURS)	22
SPEAKER DISTANCE (DISTANCE DES HAUT-PARLEURS)	23
RÉGLAGE DU VOLUME	23
RÉGLAGE « À LA VOLÉE » DES NIVEAUX RESPECTIFS DES VOIES	24
ZONE SETUP (CONFIGURATION DES ZONES)	24
AMPLIFIÉ SETUP (CONFIGURATION DE L'AMPLIFICATEUR)	24
TRIGGER SETUP (CONFIGURATION DES ASSERVISSEMENTS)	25
LISTENING MODE SETUP (CONFIGURATION DU MODE D'ÉCOUTE)	25
DOLBY SETUP (CONFIGURATION DOLBY)	27
DTS SETUP (CONFIGURATION DTS)	27
DTS SURROUND MODES (MODES AMBIOPHONIQUES DISPONIBLES)	27
ENHANCED STEREO (STEREO AMÉLIORÉE)	28
DISPLAY SETUP (CONFIGURATION DE L'AFFICHAGE)	28
A/V PRESETS (PRÉRÉGLAGES A/V)	29

ÉCOUTE DE LA RADIO AM/FM	32
ENREGISTREMENT DES PRÉRÉGLAGES (AM/FM/XM/DAB)	32
CHOIX DU MODE TUNER	32
À PROPOS DES NOMS D'UTILISATEURS	33
À PROPOS DU RDS	33
ÉCOUTE DE LA RADIO XM	34
BRANCHEMENT DE L'ANTENNE XM	34
ACCORDAGE DES STATIONS (XM)	34
ENREGISTREMENT DES PRÉRÉGLAGES	34
ÉCOUTE DE LA RADIO DAB	35
BRANCHEMENT DU MODULE DAB	35
FONCTIONNEMENT DE LA DAB	35
LIST DE SERVICES	36
MODE TUNER DAB	36
STATION ORDER (ORDRE DES STATIONS)	36
DRC (COMPRESSION DE LA PLAGE DYNAMIQUE)	36
MANUAL SCAN (BALAYAGE MANUEL)	36
PRUNE LIST (ÉDITER LA LISTE)	36
RESET (REMISE À ZÉRO)	37
CONFIGURATION DES INFORMATIONS	37
ÉCOUTE DE VOTRE LECTEUR iPod	38
BRANCHEMENT DU SOCLE NAD IPD ET DU LECTEUR iPod	38
OPTIONNELS AU T 787	38
FONCTIONNALITÉS ET RÉGLAGES DES COMMANDES	38
NAD IPD 2	39
POUR VISIONNER LES VIDÉO OU LES PHOTOS CHARGÉS DANS VOTRE iPod	39
UTILISATION DE LA TÉLÉCOMMANDE HTR 8	40
POUR COMMANDER LE T 787	40
APPRENTISSAGE DES COMMANDES D'AUTRES TÉLÉCOMMANDES	40
ACCÈS DIRECT	41
COPIE D'UNE COMMANDE DEPUIS UNE AUTRE TOUCHE	41
MACRO-COMMANDES	41
TEMPS D'ÉCLAIRAGE DES TOUCHES	42
CONFIGURATION DE L'ÉCLAIRAGE DES TOUCHES	42
RÉTABLISSEMENT DES VALEURS D'ORIGINE (REMISE À ZÉRO)	42
MODE D'EFFACEMENT	42
CHARGEMENT DE BIBLIOTHÈQUES DE COMMANDES	43
MODE RECHERCHE	43
CONTRÔLE DU NUMÉRO DE LA BIBLIOTHÈQUE DE COMMANDES	43
RÉSUMÉ DES MODES DE LA TÉLÉCOMMANDE HTR 8	44
UTILISATION DE LA TÉLÉCOMMANDE ZR 7	44
CANAL IR	45
REFERENCE	46
DEPANNAGE	46
CARACTÉRISTIQUES	47

NOUS VOUS REMERCIONS D'AVOIR CHOISI NAD.

Récepteur audiovisuel de son surround T 787 est un produit d'avant garde doté de capacités très évoluées — il est pourtant simple et facile à utiliser, car nous avons vraiment tout fait pour cela. Le T 787 offre une gamme d'options réellement utiles, aussi bien pour l'écoute en stéréo que pour l'ambiphonie, grâce à ses puissantes capacités de traitement des signaux et d'un ensemble de circuits audionumériques d'une précision magnifique. Nous avons pris grand soin de faire du T 787 un appareil aussi transparent musicalement, fidèle à chaque détail vidéo et précis spatialement que possible, en y incorporant beaucoup de ce que notre expérience d'un quart de siècle nous a appris en terme de conception de composants audio, vidéo et de home-cinéma. Pour ce produit comme pour tous les autres produits NAD, notre philosophie de conception « La Musique d'Abord » a été la ligne directrice dans la conception du T 787 ; il vous offrira donc, pendant de très nombreuses années, à la fois ce qui existe de plus évolué en matière de cinéma à domicile avec ambiphonie et une reproduction musicale de qualité audiophile.

Nous vous recommandons vivement de consacrer tout de suite quelques minutes à la lecture de l'intégralité de ce manuel. Si vous investissez un petit peu de temps maintenant, en amont, vous en économiserez beaucoup ultérieurement ; de plus, vous apprendrez à tirer tous les avantages de votre achat d'un NAD T 787 et à profiter pleinement de ce module puissant et flexible pour chaîne de cinéma à domicile. Une dernière chose : Nous vous conseillons d'enregistrer votre achat du T 787 sur le site Web de NAD :

<http://nadelectronics.com/salon>

Pour toute information concernant la garantie, veuillez prendre contact avec votre revendeur local.

NAD NE SERA PAS TENUE RESPONSABLE DE TOUTE DIVERGENCE TECHNIQUE OU EN MATIÈRE D'INTERFACE D'UTILISATION DANS CE MANUEL. LE MANUEL D'UTILISATION DU T 787 PEUT ÊTRE MODIFIÉ SANS PRÉAVIS. CONSULTEZ LE SITE WEB DE NAD POUR OBTENIR LA PLUS RÉCENTE VERSION DU MANUEL D'UTILISATION DU T 787.

CONTENU DE L'EMBALLAGE

Vous trouverez les éléments suivants dans l'emballage du T 787

- Une antenne cadre AM
- Une antenne filaire FM, sous forme de câble plat, équipée d'un adaptateur « balun »
- Un cordon d'alimentation secteur amovible
- Microphone Audyssey
- La télécommande HTR 8, livrée avec 4 (quatre) piles de type AA
- La télécommande de zone ZR 7, livrée avec une pile 3V CR2025
- Guide de démarrage rapide pour T187, T777 et T 787
- Le Guide de l'utilisateur en CD-ROM

CONSERVEZ L'EMBALLAGE

Veillez conserver le carton ainsi que tous les éléments de calage et de protection utilisés pour vous livrer votre T 787. Si vous déménagez ou si vous avez besoin de transporter votre T 787, c'est de loin le moyen le plus fiable pour le protéger. Trop souvent nous avons constaté que des éléments en parfait état ont été endommagés lors du transport à cause d'un carton inapproprié. S'il vous plaît, pensez à conserver l'emballage !

CHOIX D'UN EMPLACEMENT

Choisissez un emplacement bien aéré (avec un dégagement d'au moins 7 à 10 cm sur les cotés et derrière) et assurez-vous que la ligne de visée entre la face parlante du T 787 et l'endroit principal d'écoute est dégagé et que la distance est inférieure ou égale à 8 mètres ; cela garantira le bon fonctionnement de la télécommande infrarouge. Le T 787 dégage un peu de chaleur - mais rien de suffisant pour nuire au bon fonctionnement des éléments situés à proximité.

Vous pouvez, sans aucun problème, poser le T 787 sur d'autres éléments de votre chaîne, mais il faut en principe éviter de faire l'inverse.

CONFIGURATION PAR DÉFAUT DES SOURCES

Le tableau ci-dessous présente les réglages de SOURCE par défaut. Veuillez noter que les paramètres d'entrée indiqués comprennent les entrées audio numériques et analogiques. L'entrée numérique aura toujours la priorité sur l'entrée audio analogique, même si les deux signaux sont présents.

Source	Entrée Audio	Entrée Vidéo
Source 1	HDMI 1/ Audio 1	HDMI 1
Source 2	HDMI 2/ Audio 2	HDMI 2
Source 3	Coaxial 1/Audio 3	Component 1
Source 4	Optical 1/Audio 4	Video 1
iPod	Audio 5	S-Video 3
Source 7	7.1 Input	Component 2
Front Input	HDMI Front/ Audio Front	HDMI Front
Media Player	Audio MP	
Tuner		

Pour savoir comment modifier la configuration par défaut ci-dessus, et pour vous permettre de mieux comprendre la configuration des sources, veuillez consulter le paragraphe concernant la « SOURCE SETUP » (CONFIGURATION DES SOURCES) de la rubrique « FONCTIONNEMENT DU T 787 – MENU DE CONFIGURATION » de la section « FONCTIONNEMENT ».

REMARQUE

L'entrée numérique aura toujours la priorité sur l'entrée audio analogique, même si les deux signaux sont présents.

IDENTIFICATION DES COMMANDES

PANNEAU AVANT

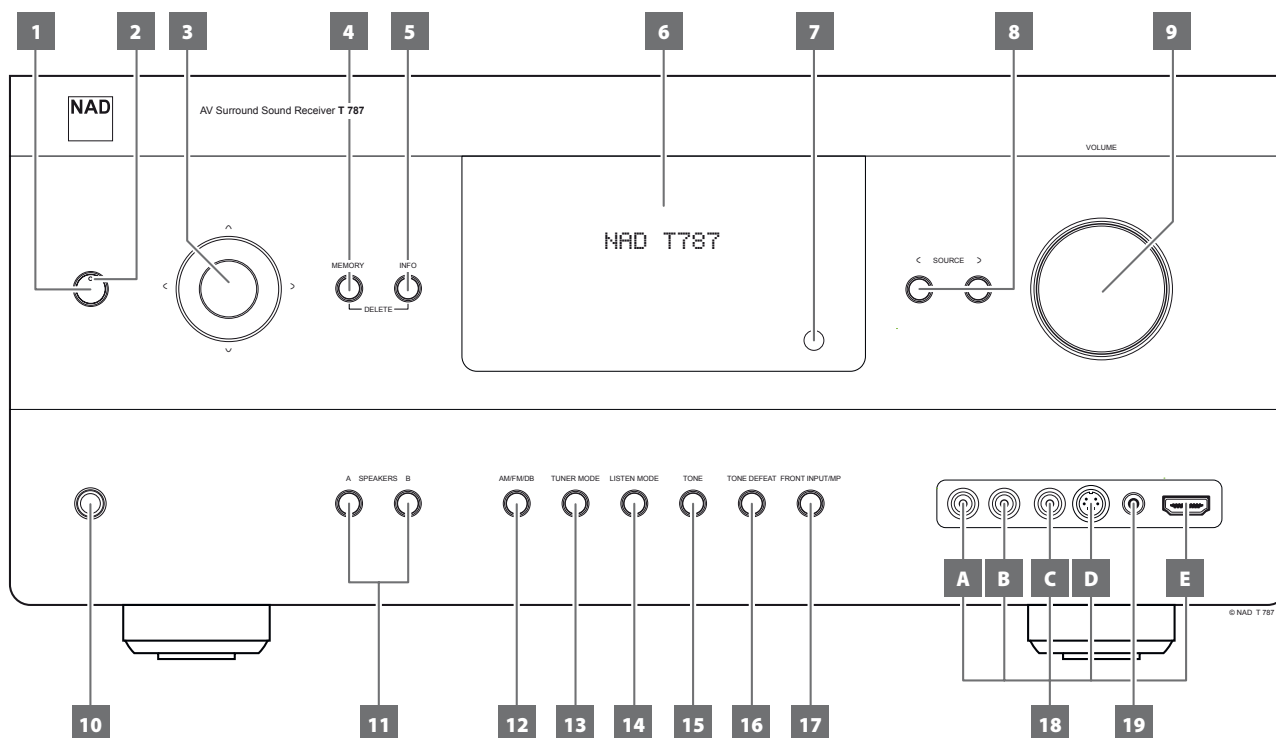

1 BOUTON STANDBY (VEILLE)

- Appuyez sur ce bouton pour allumer le T 787. Le voyant à LED Standby (Veille) passe de la couleur orange à la couleur bleue, et l'affichage vide-fluorescent (VFD) s'allume. Une nouvelle pression sur ce bouton fait repasser l'appareil en mode Standby (mise en veille).
- Vous pouvez aussi mettre le récepteur T 787 en MARCHE à partir du mode veille en appuyant sur n'importe quel bouton du panneau avant.

REMARQUE

L'interrupteur POWER (ALIMENTATION) du panneau arrière doit être en position ON (MARCHE) pour que le bouton STANDBY (VEILLE) soit actif.

2 VOYANT A LED STANDBY (VEILLE)

- Il est allumé en jaune lorsque le T 787 est en mode veille.
- Lorsque le T 787 est en fonctionnement normal, ce voyant s'allume en bleu.
- Si une zone (Zone 2, Zone 3 ou Zone 4) est à ON (ACTIVÉ) et que le bouton STANDBY (VEILLE) est enfoncé pour mettre le T 787 en mode de veille, l'affichage VFD s'éteint, mais la LED STANDBY (VEILLE) bleue demeure allumée. Cela indique qu'une zone (Zone 2, Zone 3 ou Zone 4) est encore activée. L'icône correspondant à la zone active demeure aussi affiché sur le VFD.
- Pour complètement arrêter le T 787 avec Zone 2, Zone 3 ou Zone 4 encore activées, tenez le bouton STANDBY (VEILLE) enfoncé jusqu'à ce que la LED STANDBY (VEILLE) passe au jaune.

3 BOUTONS NAVIGATION ET ENTER (ENTRÉE)

Les boutons de navigation ([↖/↗/↙/↘]) et [ENTER] (Entrée) peuvent avoir différentes fonctions selon le mode sélectionné. Le bouton rond au milieu est désigné « ENTRÉE » (ENTER); il faut normalement appuyer sur ce bouton pour valider un choix, une procédure, une séquence ou d'autres fonctions applicables.

Mode AM/FM

Appuyez sur le bouton [ENTER] pour passer alternativement du mode « Preset » au mode « Tune ». Sélectionnez le mode « Tune ».

- Si vous appuyez temporairement sur les touches [↙/↘], cela permet de balayer manuellement la bande AM ou FM.
- Appuyez et relâchez [↙/↘] pour effectuer une recherche vers le haut ou vers le bas de la bande – le tuner du T 787 arrêtera cette recherche au premier signal suffisamment puissant qu'il rencontrera.
- Veuillez noter que cette fonction est « circulaire », c'est à dire qu'elle poursuit sa recherche en repartant à l'autre bout de la bande AM ou FM.

Appuyez sur le bouton [ENTER] pour passer alternativement du mode « Preset » au mode « Tune ». Sélectionnez le mode « Preset ».

- Appuyez sur le bouton [↖/↗] pour faire monter ou descendre le numéro de présélection. Les présélections « inutilisées » sont ignorées par ces boutons. Notez que les présélections doivent avoir été enregistrés au préalable.

Reportez-vous aussi la rubrique ENREGISTREMENT DES PRÉRÉGLAGES (AM/FM/XM/DAB) de la section ECOUTE DES STATIONS DE RADIODIFFUSION AM/FM/XM/DAB de la page FONCTIONNEMENT.

Mode XM (Modèle de 120 V seulement)

- Utilisez les boutons de navigation [↖/↗] et [ENTER] (Entrée) en combinaison avec le bouton MENU pour faire un choix parmi les options applicables dans le menu XM.

Mode DAB (Modèle de 230 V seulement)

- Utilisez les boutons de navigation [↙/↘] et [ENTER] (Entrée) en combinaison avec le bouton MENU pour faire un choix parmi les options applicables dans le menu DAB.

4 MEMORY (MÉMOIRE)

- Appuyez sur ce bouton stocker des stations radio AM, FM et numériques dans les 40 mémoires « Preset » du T 787 Il est possible de mettre en mémoire n'importe quelle combinaison de stations radio AM, FM et numériques dans les 40 mémoires « Preset » disponibles.

5 INFO

- Information sur l'émission telle que fournie par la source active.
- Actionnez le bouton [INFO] pour afficher les informations fournies.

6 AFFICHAGE VIDE-FLUORESCENT (VFD)

- Affiche des informations visuelles sur les paramètres courants, notamment la source active, le volume, le mode d'écoute, le format audio, le mode RDS/XM/DAB applicable ainsi que les informations et inhérentes au iPod, ainsi que d'autres indicateurs.
- Reportez-vous aussi au paragraphe concernant le « DISPLAY SETUP » (CONFIGURATION DE L'AFFICHAGE) de la rubrique « FONCTIONNEMENT DU T 787 – MENU DE CONFIGURATION » de la section « FONCTIONNEMENT ».

7 CAPTEUR DE TÉLÉCOMMANDE

- Dirigez la télécommande HTR 8 vers le capteur et appuyez sur les touches.
- n'exposez pas le capteur de télécommande du T 787 à une puissante source de lumière, comme la lumière du soleil ou un éclairage direct par exemple. Si la lumière ambiante est trop forte, vous risquez de ne pas pouvoir faire fonctionner le T 787 avec la télécommande.

Distance : Environ 7 mètres devant le capteur.

Angle : Environ 30° de chaque côté du capteur.

8 < SOURCE >

- Appuyez pour sélectionner l'entrée – Source 1, Source 2, Source 3, Source 4, iPod, Source 7, Front Input (Entrée avant), Media Player (lecteur média) et tuner (AM/FM/DAB/XM le cas échéant). Il est possible d'accéder à d'autres sources grâce à ces boutons, à condition de les avoir validées au moyen du Menu de Configuration (Setup Menu).
- Reportez-vous aussi au paragraphe concernant le « SOURCE SETUP (CONFIGURATION DES SOURCES) » de la rubrique « FONCTIONNEMENT DU T 787 – MENU DE CONFIGURATION » de la section « FONCTIONNEMENT ».

9 VOLUME

- La commande de VOLUME sonore règle le volume global des signaux envoyés aux haut-parleurs ou casque.
- Tournez la commande dans le sens horaire pour augmenter le volume ou dans le sens anti-horaire pour le diminuer.

10 PHONES (CASQUE)

- Cette prise jack est prévue pour un casque stéréophonique doté d'une fiche jack stéréo standard de ¼" (utilisez un adaptateur approprié si votre casque est équipé d'une fiche plus petite).
- Pour écouter avec un casque, il faut que les haut-parleurs avant soient configurés en tant que « Large » (Grands) à la rubrique de Configuration des Haut-Parleurs du Menu de Configuration, sinon la réponse des graves sera limitée dans le casque.

11 A SPEAKERS B (A HAUT-PARLEURS B)

- Appuyez sur les boutons correspondant aux haut-parleurs A ou B (ou les deux) pour sélectionner les haut-parleurs que vous souhaitez utiliser pour l'écoute.
- Les Haut-Parleurs A (Speaker A) sont ceux de l'ensemble de 7 haut-parleurs multi-voies et ambiophoniques. Les Haut-Parleurs B (Speaker B) sont ceux des endroits éloignés (d'autres pièces de votre maison, par exemple).
- Si vous choisissez les Haut-Parleurs B, toutes les sources ambiophoniques sont combinées-mixées « downmix » pour générer un signal stéréophonique. Si vous combinez les Haut-Parleurs A et les Haut-Parleurs B (SPEAKERS A+B), le résultat sera aussi un signal stéréophonique combiné-mixé « downmix ».

12 AM/FM/DB

- Appuyez plusieurs fois sur ce bouton pour sélectionner les fonctions tuner AM, FM, DAB (Modèle de 230 V seulement) ou XM (Modèle de 120 V seulement).

13 TUNER MODE

- En mode FM, actionnez le bouton [MENU] (menu) pour passer du commuter entre FM STEREO et FM MONO.

- Sélectionnez « FM Mono » (les icônes « FM STEREO » et « FM MONO » sont éteints) pour les stations reçues avec beaucoup d'interférences ou dont le signal est trop faible.
- Pour la radio DAB (Modèle de 230 V seulement) ou XM (Modèle de 120 V seulement), ce bouton active les menus de radio numérique en combinaison avec les boutons Navigation et « Enter » (Entrée).

14 LISTEN MODE

- Appuyez sur ce bouton pour sélectionner les options du mode d'écoute. Différents modes sont disponibles, en fonction du format de l'entrée actuellement sélectionnée (numérique ou analogique ; stéréo ou multivoies).
- Reportez-vous aussi au paragraphe concernant le « LISTENING MODE (MODE D'ÉCOUTE) » de la rubrique « FONCTIONNEMENT DU T 787 – MENU PRINCIPAL » de la section « FONCTIONNEMENT ».

15 TONE

- Appuyez pour accéder à la commande des AIGUS (TREBLE) via le bouton de commande de VOLUME, qui agit sur une plage de ±10 dB. Appuyez une deuxième fois pour accéder à la commande des GRAVES (BASS), puis une troisième fois pour accéder à la commande de DIALOGUE (DIALOG).
- Reportez-vous aussi au paragraphe concernant le « TONE CONTROLS (COMMANDES DE TONALITÉ) » de la rubrique « FONCTIONNEMENT DU T 787 – MENU PRINCIPAL » de la section « FONCTIONNEMENT ».

16 TONE DEFEAT

- Les Commandes de Tonalité sont activées ou désactivées par simple appui sur cette touche. Les commandes de tonalité sont mises hors circuit (contournées) lorsque la « Tonalité Neutre » (Tone Defeat) est sélectionnée, puis réactivées lorsque vous sélectionnez « Tonalité Active » (Tone Active).
- Reportez-vous aussi au paragraphe concernant le « TONE CONTROLS (COMMANDES DE TONALITÉ) » de la rubrique « FONCTIONNEMENT DU T 787 – MENU PRINCIPAL » de la section « FONCTIONNEMENT ».

17 ENTRÉE AVANT/MP

- Appuyez sur ce bouton pour commuter entre l'Entrée face parlante (Front Input) et l'entrée Lecteur de média (Media Player).

18 PORTS D'ENTRÉE AVANT

- Utilisez ces prises de commodité pour les sources occasionnelles, comme par exemple un caméscope, une console de jeux vidéo ou toute autre source audio analogique, HDMI et vidéo composite ou S-Vidéo.
- Si votre source ne comporte qu'un seul jack de sortie audio, ou si elle est repérée « sortie monophonique », branchez cette fiche à l'entrée « R (MONO) » (B) du T 787.
- Si, par contre, votre source comporte deux jacks de sortie, ce qui indique qu'elle a une sortie stéréophonique, branchez ces deux jacks dans les prises correspondantes « L » (A) et « R (MONO) » des entrées du T 787 pour obtenir un son stéréophonique.
- Branchez la sortie vidéo composite de la source à l'entrée vidéo composite de la face parlante (C).
- Branchez la sortie S-vidéo de la source à l'entrée S-vidéo de la face parlante (D).
- Utilisez l'entrée HDMI (E) avant pour connecter directement une source de sortie HDMI.

19 ENTREE MP / MIC

- Branchez le jack de casque standard de votre lecteur média à cette entrée.
- Il s'agit de la même entrée que celle où l'on branche le jack du microphone Audyssey.
- Reportez-vous aussi au paragraphe concernant le « AUDYSSEY AUTO CALIBRATION (Auto-Calibrage Audyssey) » de la rubrique « FONCTIONNEMENT DU T 787 – MENU DE CONFIGURATION » de la section « FONCTIONNEMENT ».

IDENTIFICATION DES COMMANDES

PANNEAU ARRIERE

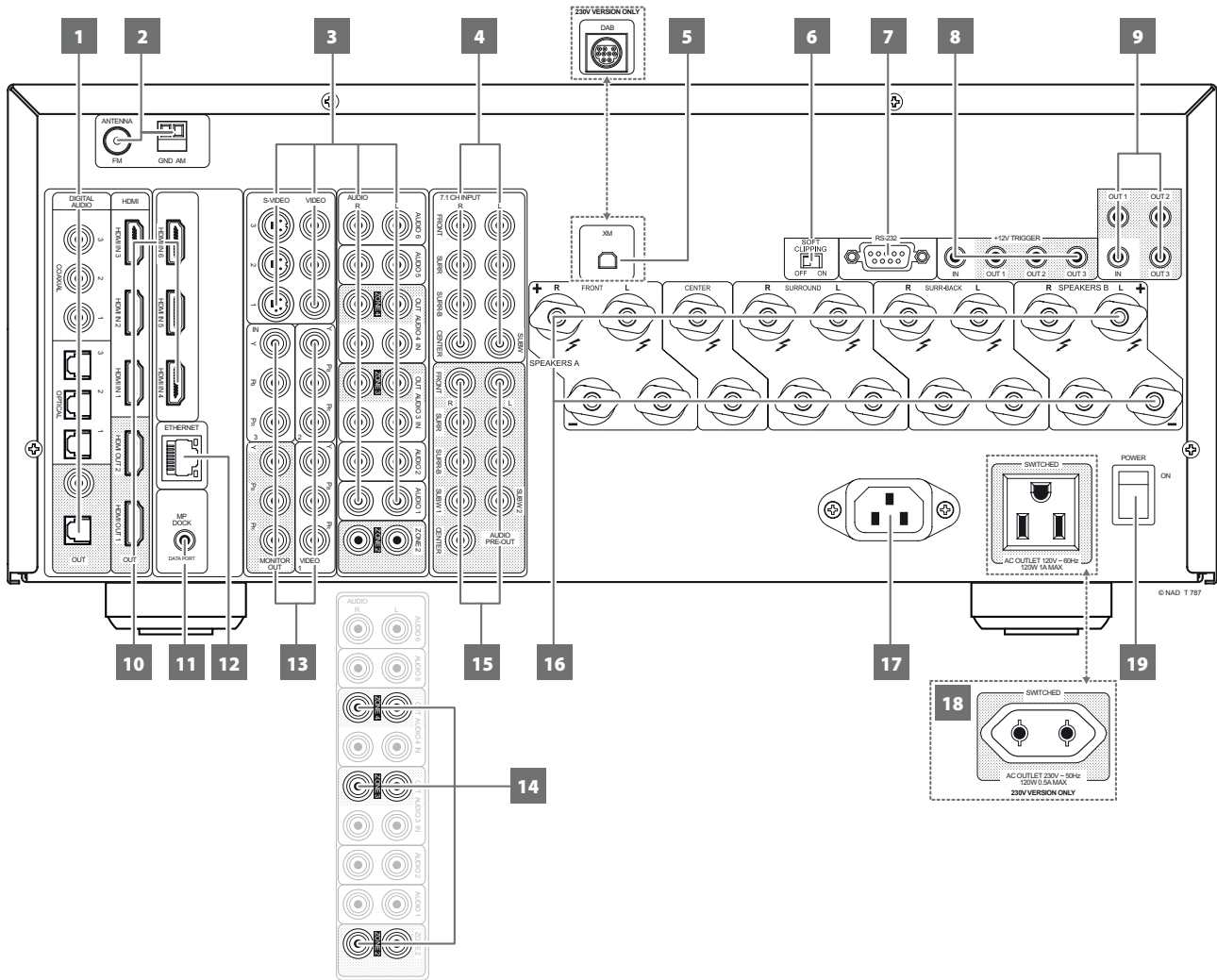

ATTENTION!

Faites attention de mettre le T 787 hors tension ou de le débrancher avant de procéder à un quelconque branchement. Il est également recommandé d'éteindre ou de débrancher tous les dispositifs associés pendant que vous établissez ou coupez un quelconque signal ou que vous réalisez un branchement secteur.

1 DIGITAL AUDIO (COAXIAL 1-3, OPTICAL 1-3)

- Reliez cette entrée à la sortie numérique au format S/PDIF coaxiale/optique de sources comme les lecteurs de CD, les lecteurs de disque Blu-ray ou les lecteurs de DVD, ou les tuners HDTV ou satellite ou tout autre périphérique compatible.
- L'association des entrées Coaxial (Coaxiale) et Optical (Optique) est configurable grâce au menu en incrustation Setup Menu (Menu de Configuration).

DIGITAL AUDIO OUT (OPTICAL, COAXIAL)

- Branchez le port OPTICAL ou COAXIAL DIGITAL OUT à l'entrée numérique S/PDIF correspondante d'un périphérique compatible tels qu'enregistreurs de CD, récepteurs, carte son d'ordinateur ou autres processeurs numériques.

2 BORNE D'ANTENNE FM

- L'antenne filaire « dipôle » FM fournie se branche au connecteur FM à l'aide du symétriseur fourni. En principe, l'antenne fonctionne mieux si elle est fixée sur une surface verticale comme un mur, par exemple, les bras étant étendus horizontalement pour former un « T » perpendiculaire au point d'origine du signal.

BORNE D'ANTENNE AM

L'antenne cadre AM fournie avec le T 787 (ou une antenne équivalente) est nécessaire pour la réception AM.

- Connectez l'antenne cadre AM fournie à ces bornes. Si vous utilisez une Antenne AM extérieure, réalisez les branchements aux bornes AM et GND (MASSE) conformément aux instructions fournies avec l'antenne.
- Essayez différentes positions pour l'antenne si vous voulez améliorer la réception ; une orientation verticale donne généralement de meilleurs résultats. Si l'antenne se trouve à proximité d'éléments métalliques de taille importante (appareils, radiateurs), la réception risque d'être détériorée. Il en sera de même si vous tentez d'allonger le câble de branchement de l'antenne cadre.
- Reportez-vous aussi la rubrique « MONTAGE DE L'ANTENNE CADRE » de la section « ECOUTE DES STATIONS DE RADIODIFFUSION AM/FM » de la page « FONCTIONNEMENT ».

3 AUDIO 1-6/VIDEO 1-3/S-VIDEO 1-3

- Ces entrées constituent les autres entrée principale du T 787. Connectez ces ports d'entrée audio et vidéo aux ports de sortie correspondants des composants sources compatibles tels que des lecteurs de DVD, des lecteurs de CD ou des récepteurs de câble ou de satellite.
- Les ports AUDIO 5 (ENTRÉE AUDIO 5) et S-VIDEO 3 (ENTRÉE S-VIDÉO 3) sont également les ports affectés par défaut pour la sortie audio / vidéo des socles NAD IPD (NAD Dock for iPod) 1, NAD IPD 2 et toute autre version ultérieure vendus séparément.

AUDIO 3-4 OUT

- Connectez AUDIO 3 OUT (et/ou sortie AUDIO 4 OUT) aux composants d'enregistrement correspondants ou à des ports d'entrée audio de sources compatibles telles qu'un magnétophone, un enregistreur de CD ou de DVD, ou un processeur audio externe.
- Le signal présent à la sortie AUDIO 3 OUT dépend de la dernière source sélectionnée à l'aide des touches Source de la face parlante ou des touches de sélection des entrées de la télécommande HTR 8, à l'exception de la Source 3 ou de la Source 4. Il n'y aura pas de signal de sortie sur AUDIO 3 OUT lorsque AUDIO 3 est sélectionné. De même, aucune sortie ne sera présente à la sortie AUDIO 4 OUT tant que l'entrée Audio 4 sera la source d'entrée active. Et cela pour éviter tout retour à travers l'appareil d'enregistrement et par conséquent tout dommage possible de vos haut-parleurs.
- Une fois configurées, les sorties AUDIO 3 OUT et AUDIO 4 OUT sont les mêmes ports de sortie respectifs pour la Zone 3 et la Zone 4. Reportez-vous aussi à la description de la sortie Zones ci-dessous.

4 7.1 CHANNEL INPUT

- Cette entrée est à relier aux sorties audio analogiques correspondantes d'une source multivoies, comme par exemple un lecteur DVD-Audio ou un lecteur SACD-multivoies, ou encore d'un décodeur multivoies externe (les formats protégés contre la copie des disques ne permettent que le transfert des signaux analogiques). Ces sources produisent généralement une sortie 5,1-voies, auquel cas les prises d'Ambiophonie Arrière (Surround Back) du récepteur resteront inutilisées. Vous pourrez entendre les signaux présents sur ces jacks en sélectionnant la Source 7 (L'entrée 7.1 Voies est configurée par défaut sur cette source).
- Aucune gestion des graves ni aucun autre type de traitement (autre que la commande générale de volume) ne sont disponibles sur cette ENTRÉE 7,1 VOIES (7.1 CHANNEL INPUT).
- Il est possible de relier les sorties audio multivoies d'un lecteur DVD-Vidéo à ces jacks, mais vous obtiendrez normalement de meilleurs résultats si vous utilisez le décodage DTS et les convertisseurs numérique-analogique internes du T 787, via les entrées numériques.

5 ENTRÉE MODULE XM (Modèle de 120 V seulement)

Avec la radio XM, vous disposez de plus de 100 stations de musique, d'actualités, de sport, de comédie, de débats et de divertissement. Vous verrez que la couverture comprend l'ensemble du continent. La qualité de la musique est numérique sur de nombreuses stations commerciales.

- Reliez le câble de radio XM à cette prise. Suivez les instructions fournies avec votre radio XM.
- Reportez-vous également à la rubrique «ÉCOUTE DES STATIONS DE RADIODIFFUSION XM» de la section « FONCTIONNEMENT ».

REMARQUE

La radio XM externe n'est pas fournie avec le T 787.

ENTRÉE MODULE DAB (Modèle de 230 V seulement)

Le T 787 est compatible seulement avec le module d'adaptateur NAD DAB modèle DB 1 ou DB 2. Grâce à la DAB, vous pouvez recevoir les émissions avec une qualité équivalente à celle des enregistrements sur CD, sans interférence et sans distorsion du signal.

- Reliez l'autre extrémité du connecter Mini-Din provenant du port de sortie du module Adaptateur NAD DAB sur cette prise.
- Reportez-vous également à la rubrique « ÉCOUTE DE LA RADIO DAB » de la section « FONCTIONNEMENT ».

REMARQUE

L'Adaptateur NAD DAB externe n'est pas fournie avec le T 787.

6 SOFT CLIPPING (ÉCRÉTAGE DOUX)

- Active les circuits d'Écrêtage Doux (Soft Clipping), brevetés par NAD, sur toutes les voies.
- L'Écrêtage Doux limite en douceur la sortie du T 787 afin de réduire au minimum la distorsion audible si le T 787 est poussé au delà de ses limites.
- Vous pouvez tout simplement laisser la fonction d'Écrêtage Doux active [ON] en permanence, de manière à réduire le risque d'une distorsion audible provoquée par un réglage excessif du volume sonore. Néanmoins, pour une écoute critique et pour conserver la dynamique optimale du signal, vous voudrez peut-être désactiver ces circuits en mettant ce sélecteur sur ARRÊT [OFF].

7 RS 232

NAD est aussi un des partenaires certifiés d'AMX et de Crestron et ses produits supportent toutes les fonctions de ces appareils externes. Consulter le site NAD pour connaître la compatibilité d'AMX et de Crestron avec NAD. Consultez votre spécialiste audio NAD pour plus d'informations.

- Branchez cette interface à l'aide d'un câble série RS-232 (non fourni) à tout ordinateur compatible avec Windows^{MD} afin de permettre la télécommande du T 787 à l'aide de commandes externes compatibles.
- Consultez le site Web de NAD pour plus d'information sur les documents de protocole RS232 et le programme d'interface pour PC.

8 +12V TRIGGER OUT

Le T 787 est doté de trois SORTIES ASSERVISSEMENT +12V (+12V TRIGGER OUT) configurables – TRIGGER OUT1, OUT2 et OUT3. Reportez-vous à la discussion concernant la « TRIGGER SETUP (CONFIGURATION DES ASSERVISSEMENTS) » de la section « MENU DE CONFIGURATION » pour des directives sur la configuration des « TRIGGER IN/OUT +12V (ENTRÉE/SORTIE ASSERVISSEMENT +12V) ».

- Utiliser ces connecteurs mini-jacks de 3,5mm pour transmettre une tension de +12 volts avec un courant maximal de 50 milliampères à un appareil auxiliaire tel qu'un amplificateur à voies multiples ou un caisson de graves extrêmes. Le conducteur central (point chaud) du jack de 3,5mm est le signal de commande. Le conducteur externe (blindage) est le retour du signal à la masse.
- Cette sortie est au potentiel 12 V lorsque le T 787 est en marche, ou au potentiel 0 V lorsque l'appareil est éteint ou en mode veille.

+12V TRIGGER IN (ENTRÉE D'ASSERVISSEMENT +12 V)

Avec cette entrée asservie par une alimentation de 12 V CC, le T 787 peut être activé à distance depuis le mode de veille par un appareil compatible comme un amplificateur, un préampli, un récepteur, etc. Si l'alimentation 12 V CC est coupée, le T 787 retourne en mode de veille.

- Branchez cette entrée de synchronisation +12V au jack de sortie +12V CC correspondant du composant de commande à distance à l'aide d'un câble mono muni d'un jack mâle de 3,5 mm. Pour pouvoir utiliser ce système, l'appareil utilisé pour commander le T 787 doit être équipée d'une sortie asservissement +12V.

IDENTIFICATION DES COMMANDES

PANNEAU ARRIERE

9 IR IN/IR OUT 1-3

Ces mini-jacks acceptent et émettent des commandes de télécommande en format électrique, en utilisant les protocoles normalisés de l'industrie; ils s'utilisent sur les chaînes mettant en œuvre des « relais IR » et des configurations multisalles, ou toute technologie similaire.

- Tous les produits NAD équipés de fonctionnalités ENTRÉE IR / SORTIE IR sont entièrement compatibles avec le T 787. Pour les modèles d'autres marques, veuillez vous informer auprès des spécialistes de service après vente de votre autre produit pour savoir s'ils sont compatibles avec les autres fonctionnalités du T 787.

IR IN

- Cette entrée est reliée à la sortie d'un relais IR (infrarouge) (Xantech ou similaire) ou à la sortie IR d'un autre dispositif permettant de commander le T 787 depuis un endroit éloigné.

IR OUT 1, IR OUT 2

- Connectez IR OUT 1 (ou IR OUT 2) à la prise IR IN d'un appareil compatible.
- L'appareil compatible relié sera commandé en dirigeant sa propre télécommande au récepteur à infrarouges du T 787.

IR IN and IR OUT 1, IR OUT 2, IR OUT 3

- Connectez la sortie IR OUT 1 (ou IR OUT 2) du T 787 à la prise IR IN d'un appareil compatible. Connectez aussi la sortie IR OUT 1 (ou IR OUT 2, IR OUT 3) du T 787 à la prise IR IN d'un appareil compatible.
- Dans cette configuration, le T 787 fonctionne comme un « Relais-IR » et permet à l'appareil relié à l'entrée IR IN (ENTREE IR) du T 787 de commander l'autre appareil relié à la sortie IR OUT 1 (et/ou IR OUT 2, IR OUT 3) du T 787.

IR OUT 3

- IR OUT 3 peut seulement fonctionner comme répéteur IR comme décrit ci-dessus.

10 HDMI (HDMI IN 1-6, HDMI OUT 1-2)

- Reliez les entrées HDMI aux connecteurs de sortie HDMI OUT d'appareils sources comme un lecteur DVD, un lecteur BD ou un décodeur satellite / câble HDTV.
- Connectez les sorties HDMI OUT 1 ou HDMI OUT 2 à un téléviseur ou à un projecteur HD compatible avec des entrées HDMI. Les ports de sortie HDMI affichent simultanément la même source audio/vidéo.

AVERTISSEMENT

Avant de brancher ou de débrancher un câble HDMI, il est essentiel de mettre hors tension et de débrancher le T 787 et aussi la source auxiliaire de la prise secteur. Si vous ne respectez pas cette consigne, vous risquez d'endommager irréparablement tout le matériel connecté aux prises HDMI.

11 MP DOCK (PORT POUR LECTEUR DE MEDIA)

Le T 787 est équipé d'un port de données situé sur le panneau arrière, sur lequel on peut connecter un socle NAD IPD (NAD IPD Dock for iPod) 1, NAD IPD 2 ou toute autre version ultérieure disponibles en option.

- Branchez le jack MP DOCK (DATA PORT) (PORT POUR LECTEUR DE MEDIA (PORT DONNÉES)) du T 787 au « DATA PORT (PORT DE DONNÉES) » correspondant du IPD NAD disponible en option.
- Les ports AUDIO 5 (ENTRÉE AUDIO 5) et S-VIDEO 3 (ENTRÉE S-VIDÉO 3) sont également les ports affectés par défaut pour la sortie audio / vidéo des socles NAD IPD (NAD Dock for iPod) 1, NAD IPD 2 et toute autre version ultérieure vendus séparément.
- Reportez-vous également à la rubrique « ÉCOUTE DE VOTRE LECTEUR iPod » de la section « FONCTIONNEMENT ».

REMARQUE

La station d'accueil NAD IPD Dock for iPod (NAD IPD) n'est pas fournie avec le T 787.

12 ETHERNET/LOCAL AREA NETWORK (LAN) PORT (RÉSEAU LOCAL - LAN)

La connexion réseau LAN doit être établie pour la connexion avec un câble. Installez un routeur Ethernet câblé à bande large avec une connexion internet. Votre routeur ou votre réseau maison doit être équipé d'un serveur DHCP intégré afin de pouvoir établir la connexion.

- En utilisant un câble Ethernet continu standard, brancher une extrémité du câble au port LAN du routeur Ethernet câblé à bande large et l'autre au port LAN du T 787.
- La connexion Ethernet remplit une fonction similaire à la connexion RS232. Lorsque votre ordinateur et le T 787 sont sur le même réseau, cela permet de télécommander le T 787 par des contrôleurs externes compatibles.
- Consultez le site Web de NAD pour plus d'information sur les documents de protocole RS232 et le programme d'interface pour PC.

REMARQUES

- *NAD ne peut être tenue responsable de toute défaillance du T 787 et/ou de la connexion Internet en raison d'erreurs de communication associées à la connexion Internet large bande ou à tout autre équipement relié. Communiquez avec votre fournisseur de services Internet ou le bureau d'aide du fabricant de l'équipement.*
- *Communiquez avec votre fournisseur de services Internet pour connaître les politiques, les frais, les restrictions relatives au contenu, les restrictions de service, la largeur de bande, les réparations ainsi que toute autre préoccupation associée pertinentes à la connectivité Internet.*

13 COMPONENT VIDEO INPUT 1-3, COMPONENT VIDEO OUT

- Reliez l'entrée Component Vidéo IN à la sortie Component Vidéo OUT de modules source compatibles, typiquement un lecteur DVD, un lecteur BD ou à d'autres appareils similaires. Reliez la sortie Component Vidéo IN à l'entrée Component Vidéo OUT d'un moniteur vidéo / téléviseur compatible.
- Veillez à faire correspondre les prises jack Y/Pb/Pr aux entrée/sources correspondantes. Le parcours des entrées vidéo composante sont entièrement configurable grâce au menu de configuration en incrustation.
- Les entrées et sorties vidéo composante du T 787 sont des voies à bande large entière, compatibles avec les formats HDTV acceptables.

14 ZONE 2-3-4

- Le T 787 est doté de trois zones configurables – Zone 2, Zone 3 et Zone 4. La fonctionnalité Zone vous permet de profiter, en même temps et dans différentes zones de la maison, de plusieurs sources sonores.
- La source audio de la zone sélectionnée est envoyée à l'entrée audio correspondante d'une autre zone. Utilisez des câbles de liaison de qualité supérieure pour éviter les parasites sur les liaisons longues.
- Pour mieux comprendre la configuration des zones, lisez la rubrique ci-dessous concernant les « Commandes de Zones (Zone Controls) » de la discussion sur le « Menu Principal », ainsi que le détail concernant la « Configuration des Zones (Zone Setup) » dans les instructions concernant le « Menu de Configuration ».

15 AUDIO PRE-OUT

La SORTIE PRÉAMPLI AUDIO (AUDIO PRE-OUT) permet d'utiliser le T 787 comme préamplificateur pour certaines ou toutes les voies d'amplificateurs de puissance externes.

- Connectez les sorties préampli FRONT L (AVANT G), FRONT R (AVANT D), CENTER (CENTRE), SURR R (AMBIO D), SURR L (AMBIO G), SURR-BL (AMBIO-AG) et SURR-BR (AMBIO-AR) aux entrées des voies respectives d'un ou plusieurs amplificateurs de puissance alimentant les haut-parleurs concernés.
- Reliez la / les sortie(s) SUBW1 et / ou SUBW2 à des subwoofers amplifiés (« actifs ») (ou à des voies d'amplificateur de puissance pilotant des subwoofers passifs).
- Contrairement aux voies à bande complète, la voie destinée au subwoofer ne comporte pas d'amplificateur de puissance interne dans le T 787.

16 A SPEAKERS B (HAUT-PARLEURS)

- Reliez les voies respectives AVANT G (FRONT L), AVANT D (FRONT R), CENTRE (CENTER), AMBIO D (SURR R), AMBIO G (SURR L), AMBIO AG (SURR-BL) et AMBIO AR (SURR-BR) à leurs haut-parleurs correspondants. La borne « + » (rouge) et la borne « - » (noire) de chaque sortie doivent être reliées aux bornes « + » et « - » correspondantes du haut-parleur. Veillez à ce qu'aucun fil ou brin ne crée un court-circuit entre les bornes, ni sur le récepteur ni sur le haut-parleur.
- Reliez les voies gauche et droite des Haut-parleurs B (Speakers B) aux haut-parleurs distants correspondants. Lorsque Haut-parleurs B [Speakers B] est activée, la sortie est convertie en combiné-mixé stéréophonique (Stereo Downmix) comme l'indique le VFD. Si vous combinez les Haut-Parleurs A et les Haut-Parleurs B (SPEAKERS A+B), le résultat sera aussi un signal stéréophonique combiné-mixé (downmix).
- Le T 787 est conçu pour produire une qualité sonore optimale lorsqu'il est relié à des haut-parleurs dont l'impédance est dans sa plage de fonctionnement. Veillez à ce que tous les haut-parleurs aient une impédance d'au moins 4Ω.

REMARQUE

Utilisez que du fil multi-brins de calibre 16 AWG (1,5 mm²) au minimum. Vous pouvez réaliser les branchements au T 787 en utilisant des fiches banane (version 120 V seulement), ou alors avec des câbles dénudés ou des broches. Pour un câble dénudé ou une broche, utilisez le trou transversal percé dans la tige de la borne. Après avoir dévissé l'écrou en plastique de la borne, réalisez un branchement propre puis revissez l'écrou avec précaution. Pour réduire au minimum le risque de court-circuit, veillez à ce que la longueur dénudée du câble ou la longueur de la broche utilisées pour le branchement ne soit pas supérieure à 12 mm.

17 ENTRÉE CÂBLE SECTEUR PRINCIPAL

- Le T 787 est fourni avec un câble secteur principal séparé. Avant de brancher la fiche dans la prise de courant secteur, connecter d'abord l'autre extrémité solidement dans la prise CA secteur du T 787.
- Débranchez toujours d'abord la fiche du câble secteur principal de la prise murale avant de débrancher le câble de la prise d'entrée secteur principal du T 787.
- Branchez uniquement l'appareil dans la prise secteur décrite, c'est-à-dire 120 V / 60 Hz (Modèle de 120 V seulement) ou 230 V / 50 Hz (Modèle de 230 V seulement).

18 SWITCHED AC OUTLET (PRISE SECTEUR AUXILIAIRE COMMUTÉE)

- Cette prise de commodité permet d'alimenter un autre module ou accessoire avec du courant de secteur commuté.
- La consommation totale de tous les appareils connectés à cette prise ne doit pas dépasser 120 watts.
- Elle est alimentée ou désalimentée par le bouton Standby du panneau avant, ou par les touches ON (MARCHE) et OFF (ARRÊT) de la télécommande HTR 8.

19 POWER (ALIMENTATION)

- Alimente le CA au T 787.
- Lorsque l'interrupteur POWER est à ON, le T 787 se met en mode de veille comme l'indique la DEL Standby (Veille) jaune. Appuyez sur le bouton Standby de la face parlante ou sur le bouton [ON] de la télécommande HTR 8 pour mettre le T 787 en marche du mode de veille.
- Si vous n'avez pas l'intention d'utiliser le T 787 pendant une longue période (par exemple si vous partez en vacances), mettez l'interrupteur POWER à la position « OFF » (ARRÊT).
- Il est impossible de mettre le T 787 à ON à l'aide du bouton STANDBY ou le bouton [ON] de la télécommande si l'interrupteur POWER du panneau arrière est à OFF.

FONCTIONNEMENT

FONCTIONNEMENT DU T 787 – MENU PRINCIPAL

À PROPOS DE L’AFFICHAGE À L’ÉCRAN (OSD)

Le T 787 utilise un système de « menus » incrustés, tous aussi simples et conviviaux les uns que les autres. Ces menus sont affichés à l’écran du moniteur vidéo ou du téléviseur relié au T 787. Ces menus vous seront nécessaires lors de la procédure de configuration (et s’avéreront utiles dans le cadre de votre utilisation courante). N’oubliez donc pas de connecter le moniteur / téléviseur avant de procéder à la configuration.

AFFICHAGE DES MENUS INCRUSTÉS (OSD)

Appuyez sur les touches [D], [D] ou [ENTER] (ENTRÉE) de la télécommande HTR 8 ou de la face parlante du T 787 pour afficher le Menu Principal sur votre moniteur vidéo ou téléviseur. Si l’incrustation n’apparaît pas, vérifiez vos branchements de MONITOR OUT (SORTIE MONITEUR).

NAVIGATION DANS LE SYSTÈME DE MENUS INCRUSTÉS ET MODIFICATION DES PARAMÈTRES

Pour naviguer dans les options du menu OSD, procédez de la manière suivante en vous servant de la télécommande HTR 8 ou des boutons correspondants du panneau avant :

- 1 Appuyez sur [D] pour sélectionner un élément de menu. Utilisez les touches [▲/▼], ou dans certains cas la touche [ENTER] (ENTRÉE), pour monter ou descendre dans les choix proposés par un Menu. Appuyez de façon répétitive sur la touche [D] pour avancer ou aller plus loin dans les sous-menus d’un choix proposé par un menu.
- 2 Utilisez les touches [▲/▼] pour définir ou modifier la valeur d’un paramètre d’un choix proposé par un menu.
- 3 Appuyez sur la touche [■] pour sauvegarder les paramètres ou les modifications effectuées dans le menu ou sous-menu actuel. Le fait d’appuyer sur la touche [■] permet aussi de revenir au menu précédent ou de quitter un menu donné.

MAIN MENU (MENU PRINCIPAL)

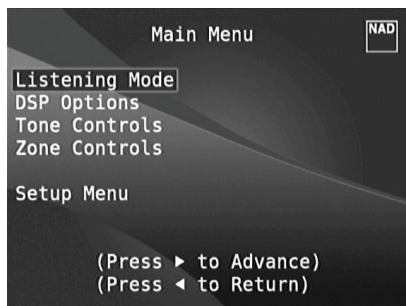

Le Menu Principal contient les options de menu pour le « Listening Mode (Mode d’Écoute) », les « DSP Options (Options DSP) », les « Tone Controls (Commandes de Tonalité) », les « Zone Controls (Commande des Zones) » et l’accès au « Setup Menu (Menu de Configuration) ».

Pour savoir comment naviguer dans les choix des menus et les sélections de sous-menus, consultez les directives sur AFFICHAGE DES MENUS INCRUSTÉS (OSD) et NAVIGATION DANS LE SYSTÈME DE MENUS INCRUSTÉS ET MODIFICATION DES PARAMÈTRES.

REMARQUE

Les paramétrages spécifiques définis dans « Listening Mode (Mode d’Écoute) », « DSP Options (Options DSP) » et « Tone Controls (Commandes de Tonalité) » sont reportés chaque fois que vous les activez lors de la configuration des Préréglages A/V. Reportez-vous aussi à la rubrique « A/V Presets (Préréglages A/V) » pour plus d’informations.

LISTENING MODE (MODE D’ÉCOUTE)

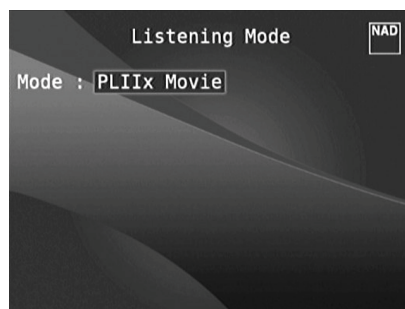

Le T 787 est doté de modes d’écoute différents, configurés spécifiquement pour différents types d’enregistrements ou de programmes. Pour une source à deux voies (Stéréo), vous pouvez sélectionner les modes d’écoute suivants :

STÉRÉO

La totalité du signal de sortie est dirigé vers les voies avant droite et gauche. Les basses fréquences sont envoyées au subwoofer, si un subwoofer est prévu dans la Configuration des Haut-Parleurs. Sélectionnez le mode « Stéréo » si vous souhaitez écouter une production stéréophonique (ou monophonique), comme par exemple un CD ou une émission FM, sans amélioration ambiophonique. Les enregistrements stéréophoniques, qu’ils soient sous forme PCM/numérique ou analogique, et qu’ils soient ou non codés avec des signaux ambiophoniques, sont reproduits tels qu’ils sont enregistrés. Les enregistrements multivoies (Dolby Digital ou DTS) sont reproduits en mode « Combiné-Mixé, » uniquement via les voies avant droite et gauche, sous forme de signaux Gt/Dt (gauche total et droit total).

DIRECT

Les sources analogiques ou numériques sont automatiquement jouées dans leurs formats natifs. Toutes les voies audio de la source sont reproduites directement. Ce mode recrée le plus fidèlement la sonorité d’origine et produit par conséquent une qualité sonore supérieure et exceptionnelle.

PRO LOGIC

Les enregistrements stéréophoniques, qu’ils soient ou non codés avec des signaux ambiophoniques, sont reproduits en mode de traitement ambiophonique Dolby Pro Logic, donnant des sorties vers les voies avant gauche, centre et droite ainsi que vers les voies ambiophoniques discrètes droite et gauche (dans la mesure où ces voies sont présentes dans la « Configuration des Haut-parleurs » active).

DOLBY PRO LOGIC PLIIx

Dolby Pro Logic IIx assure le traitement des signaux aussi bien stéréo que 5.1, pour les transformer en une sortie 6.1 voies ou 7.1 voies. Pour le Dolby Pro Logic IIx, vous pouvez choisir entre les modes PLIIx Movie (Cinéma PLIIx) et PLIIx Music (Musique PLIIx) pour adapter votre écoute à la source sonore concernée. Le traitement de signal ambiophonique Dolby Pro Logic IIx donne une imagerie plus stable et un spectre de fréquences complet pour les voies arrière en mode Cinéma, ce qui donne un son plus proche du décodage Dolby Digital. Pour les signaux deux voies, le mode Pro Logic IIx Music comporte aussi trois autres commandes utilisateur : Dimension, Largeur Centre [Center Width] et Panorama. Reportez-vous à la rubrique « Configuration des Modes d'Écoute » ci-dessous.

Le tableau suivant montre les voies disponibles, dans la mesure où elles ont été validées dans le menu OSD « Configuration des Haut-parleurs. »

Mode d'Écoute Sources Deux Voies	Voies de Sortie Décodées Actives	
	Système Haut-Parleurs 6.1	Système Haut-Parleurs 7.1
Dolby Pro Logic IIx Music Dolby Pro Logic IIx Movie	Avant (gauche & droit), Centre, Ambiophonie- gauche & droite) Ambiophonie arrière, Subwoofer	Avant (gauche & droit), Centre, Ambiophonie (gauche & droite) et Arrière Ambiophonie (gauche et droite) et subwoofer

DTS NEO: 6

Les enregistrements stéréophoniques, qu'ils soient ou non codés avec des signaux ambiophoniques, sont reproduits en mode ambiophonique Neo: 6, donnant des sorties vers les voies avant gauche, centre et droite ainsi que vers les voies ambiophoniques discrètes droite et gauche et aussi vers le subwoofer (dans la mesure où ces voies sont présentes dans la « Configuration des Haut-parleurs » active. Le T 787 comporte deux variantes du Neo: 6 CINEMA (Cinéma) et MUSIC (Musique). Reportez-vous à la rubrique « Configuration des Modes d'Écoute » ci-dessous.

EARS

Les enregistrements stéréophoniques, qu'ils soient ou non codés avec des signaux ambiophoniques, sont reproduits par le mode de traitement ambiophonique breveté par NAD, donnant des signaux de sortie vers les voies avant gauche, centre et droite ainsi que vers les voies ambiophoniques discrètes droite et gauche et aussi vers le subwoofer (dans la mesure où ces voies sont présentes dans la « Configuration des Haut-parleurs » active. Le mode EARS n'utilise pas les haut-parleurs ambiophoniques arrière (s'il en existe).

EARS extrait l'ambiance naturelle présente dans presque tous les enregistrements stéréophoniques de bonne qualité. Il ne synthétise aucune ambiance ou autres éléments sonores, ce qui donne une reproduction plus fidèle au son de la performance musicale d'origine que celle obtenue avec la plupart des autres options de musique ambiophonique.

Choisissez EARS pour écouter les enregistrements et émissions de musique en stéréo. EARS produit une ambiance subtile mais très naturelle et crédible, à partir de quasiment n'importe quel enregistrement stéréophonique « acoustique naturelle. » Des exemples de ce type d'enregistrement sont la musique classique, le jazz et le folk et bien d'autres encore. Parmi ses qualités on peut citer une image sonore du devant de scène réaliste et stable, avec une « acoustique virtuelle » ambiante spacieuse mais non exagérée, qui reste fidèle à l'enregistrement d'origine.

STÉRÉO AMÉLIORÉE (ENHANCED STEREO)

Tous les enregistrements sont reproduits en stéréo via le complément maximum de haut-parleurs définis dans la « Configuration des Haut-Parleurs » active. Le mode Stéréo Améliorée peut s'avérer utile pour obtenir un volume maximum sur toutes les voies, ou pour une musique de fond dans plusieurs haut-parleurs (soirée cocktail). Dans ce mode, il est possible d'activer/désactiver à souhait les haut-parleurs Avant, Centre, Ambiophonique et Arrière.

CONTOURN. ANALOGIQUE (ANALOG BYPASS)

Tous les signaux analogiques restent dans le domaine analogique sans aucune conversion analogique-numérique. Avec le Contournement Analogique (Analog Bypass), les circuits DSP sont contournés mais vous conservez toutes les fonctions de commande de la tonalité. Les fonctions « Gestion des Graves » (Bass management) et Définition des Haut-Parleurs sont aussi désactivées, car ce sont des fonctions DSP.

PARAMÉTRAGE DES MODES D'ÉCOUTE

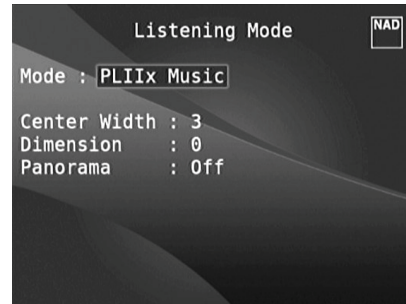

Plusieurs modes d'écoute du T 787 ont une ou plusieurs variantes sélectionnables et réglables que vous pourrez modifier en fonction de votre chaîne, de l'enregistrement ou de vos goûts personnels.

REMARQUE

Les modifications des paramètres de Mode d'Écoute sont maintenues lorsque vous changez de mode d'écoute. Vous pouvez aussi sauvegarder un Mode d'Écoute modifié afin de pouvoir le rappeler aisément, à l'aide d'une Configuration Préréglée appelée « PRESET » (reportez-vous à la rubrique « Préréglages A/V » (A/V Presets) ci-dessous, dans les discussions concernant le Menu de Configuration).

PRO LOGIC IIx

Le mode **PLIIx MOVIE (Cinéma)** est optimisé pour les bandes sonores de films. Le mode **PLIIx MUSIC (Musique)** est optimisé pour les enregistrements de musique.

CENTER WIDTH (LARGEUR DU CENTRE)(0 à 7) : modifie le « centrage fort » de l'image centrale en mélangeant progressivement le contenu monophonique centré avec le signal envoyé aux haut-parleurs Avant gauche et droit. Avec une valeur de 0, le signal monophonique est envoyé exclusivement à la voie centrale, c'est à dire la configuration par défaut, alors qu'une valeur de 7 génère une voie centrale fantôme à part entière.

DIMENSION (-7 à +7) : règle l'intensité de l'effet ambiophonique, indépendamment des niveaux relatifs des différentes voies.

PANORAMA (On/Off)(Activée/Désactivée) : ajoute un effet « ambiophonique » en envoyant une partie du contenu stéréophonique aux voies ambiophoniques.

REMARQUE

Le mode Pro Logic IIx sera décodé comme le mode Pro Logic II lorsque les haut-parleurs surround arrière sont désactivés (sélection « Off ») dans le menu « CONFIGURATION DES HAUT-PARLEURS » (SPEAKER CONFIGURATION). Voir également la section « CONFIGURATION DES HAUT-PARLEURS » (SPEAKER CONFIGURATION) sous « DEFINITION DES HAUT-PARLEURS (SPEAKER SETUP) » du MENU DE CONFIGURATION.

DTS NEO: 6

Le mode **NEO: 6 Cinema (Cinéma)** est optimisé pour les bandes sonores de films.

Le mode **NEO: 6 Music (Musique)** est optimisé pour les enregistrements de musique.

CENTER GAIN (GAIN DE LA VOIE CENTRALE) (0 à 0,5) : Réglez ce paramètre pour optimiser l'image centrale par rapport aux voies ambiophoniques.

FONCTIONNEMENT

FONCTIONNEMENT DU T 787 – MENU PRINCIPAL

DSP OPTIONS (OPTIONS DSP)

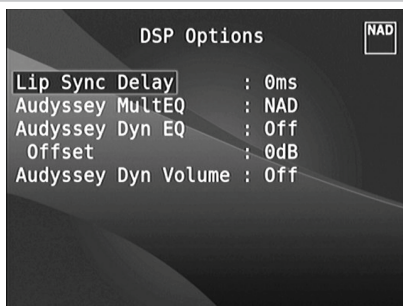

Les paramètres de traitement de signal suivants peuvent être modifiés depuis le menu « DSP Options » (Options DSP).

LIP SYNC DELAY (RETARD SYNCHRO LÈVRES)

Les Options DSP comportent la fonction « Lip Sync Delay » (Retard Synchro Lèvres) permettant de compenser tout décalage constaté entre l'image et le son.

En faisant varier le « Lip Sync Delay » (Retard Synchro Lèvres) entre 0 ms et 120 ms, il est possible de retarder la sortie audio de manière à la synchroniser avec l'image vidéo.

AUDYSSEY MultEQ

Audyssey MultEQ est disponible dans les « DSP Options » (Options DSP) uniquement après avoir réalisé avec succès l'auto-calibrage Audyssey (accessible depuis le Menu de configuration). Reportez-vous aussi au paragraphe concernant le « AUDYSSEY AUTO CALIBRATION (AUTO-CALIBRAGE AUDYSSEY) » de la rubrique « FONCTIONNEMENT DU T 787 – MENU DE CONFIGURATION » de la section « FONCTIONNEMENT ».

Audyssey MultEQ peut être réglé aux niveaux suivants

Audyssey : courbe cible mise au point par Audyssey.

Flat (Plate) : ce paramètre est approprié pour les très petites pièces ou les pièces dans lesquelles l'auditeur est positionné très près des haut-parleurs. Les filtres MultEQ sont utilisés de la même manière que la courbe Audyssey; par contre, ils n'affaiblissent pas les hautes fréquences.

NAD : réponse idéale « dans la pièce » mise au point par les ingénieurs NAD et les ingénieurs Audyssey.

Off (Désactivée) : les filtres MultEQ ne sont pas utilisés ou aucun traitement de mesure.

REMARQUES

- « AUDYSSEY » ainsi qu'une icône de boîte verte sont allumés sur le VFD si « NAD », « Audyssey » ou « Flat » (Plat) est sélectionné. Si « Off » (Désactivé) est sélectionné, « AUDYSSEY » et l'icône de boîte verte sont éteints.
- Si « NAD », « Audyssey » ou « Flat » (Plat) est sélectionné et que des modifications sont effectués dans les paramètres « Tone Controls » (Commandes de tonalité) ou « Speaker Distance » (Distance des haut-parleurs), « AUDYSSEY » et l'icône de boîte verte sont allumés sur le VFD. Récupérez les paramètres Audyssey calibrés auparavant en réajustant les configurations modifiées.
- Les options d'Audyssey MultEQ peuvent également être sélectionnées ou modifiées directement en appuyant sur la touche AUDYSSEY de la télécommande HTR 8 avec le « DEVICE SELECTOR » (SÉLECTEUR D'APPAREIL) réglé sur « AMP ». Appuyez continuellement sur la touche AUDYSSEY pour sélectionner « Audyssey MultEQ », puis utilisez les touches [▲/▼] pour parcourir les options d'Audyssey MultEQ. Appuyez de nouveau sur la touche AUDYSSEY pour sauvegarder l'option sélectionnée et passer au paramètre de menu suivant ou quitter le paramètre de menu.

AUDYSSEY DYN EQ (AUDYSSEY DYNAMIC EQ)

Audyssey Dynamic EQ résout le problème de dégradation de la qualité sonore lorsque le volume est réduit en prenant en compte la perception de l'ouïe humaine et l'acoustique de la pièce. En combinant soigneusement les données des niveaux de source d'entrée et les niveaux sonores de sortie réels de la pièce, Audyssey Dynamic EQ réalise une reproduction sonore insurpassée à tout volume.

Audyssey Dynamic EQ sélectionne la réponse en fréquence adéquate et les niveaux de volume ambiophonique à tout moment. La réponse des basses, l'équilibre d'une octave à l'autre et la sensation ambiophonique résultants demeurent les mêmes malgré la variation de volume.

Audyssey Dynamic EQ est conçu pour être utilisé en association avec Audyssey MultEQ. Audyssey Dynamic EQ détermine la compensation de contour (basse) appropriée en fonction des mesures de niveau sonométrique fournies par Audyssey MultEQ. Audyssey Dynamic EQ, de concert avec Audyssey MultEQ, assurent des conditions d'écoute maximales pour tous les auditeurs, et ce, à tous les niveaux sonores.

On (Activée) : active la fonction Audyssey Dynamic EQ.

Off (Désactivée) : désactive la fonction Audyssey Dynamic EQ.

REMARQUE

Audyssey Dynamic EQ et Audyssey Dynamic Volume (voyez ci-dessous) peuvent également être sélectionnées ou modifiées directement en appuyant sur la touche AUDYSSEY de la télécommande HTR 8 avec le « DEVICE SELECTOR » (SÉLECTEUR D'APPAREIL) réglé sur « AMP ». Appuyez continuellement sur la touche AUDYSSEY pour sélectionner « Dyn EQ » ou « Dyn Vol », puis utilisez les touches [▲/▼] pour parcourir leurs options respectives. Appuyez de nouveau sur la touche AUDYSSEY pour sauvegarder le paramètre et passer au paramètre de menu suivant ou quitter le paramètre de menu.

AUDYSSEY DYNAMIC VOLUME

Audyssey Dynamic Volume assure des niveaux de volume uniformes pendant l'écoute, anticipant les points et les chutes brusques du volume et effectuant une compensation en temps réel. Audyssey Dynamic Volume surveille à tout moment le volume du programme audio pour maintenir le niveau d'écoute désiré de tout contenu tout en optimisant la plage dynamique pour conserver l'impact.

Audyssey Dynamic Volume inclut Audyssey Dynamic EQ qui effectue une compensation pour toute dégradation de la qualité sonore lorsque le volume est réduit en prenant en compte la perception de l'ouïe humaine et l'acoustique de la pièce. Ces deux technologies permettent de reproduire la réponse en fréquence totale du niveau d'origine de la source, et ce, à tout niveau d'écoute. Et même au volume d'écoute le plus bas, Dynamic Volume assure la conservation de la richesse et de la dynamique des fréquences.

Audyssey Dynamic Volume peut être réglé aux niveaux suivants.

Light (Léger) : pour un ajustement le plus faible des niveaux sonores le plus fort ou le plus faible.

Medium (Moyen) : pour prévenir une hausse marquée des sons forts et faibles comparativement à leurs niveaux sonores moyens respectifs.

Heavy (Élevé) : affecte le volume au maximum en permettant à tous les sons d'avoir le même contour.

REMARQUE

Audyssey Dynamic EQ doit être réglé sur « Activé » (On) pour activer Audyssey Dynamic Volume. Si Audyssey Dynamic EQ est réglé sur « Off » (Désactivé), Audyssey Dynamic Volume sera également réglé à « Off » (Désactivé).

REMARQUE IMPORTANTE

Si l'auto-calibrage (Auto Calibration) Audyssey n'a pas été exécuté, l'équilibre relatif des caissons de basse de votre système doit alors être réglé manuellement (en utilisant un sonomètre) pour que les fonctions « Audyssey Dynamic Volume » et « Audyssey Dynamic EQ » soient actives. Si les haut-parleurs ne sont équilibrés correctement, les réponses correspondantes de « Audyssey Dynamic Volume » et de « Audyssey Dynamic EQ » peuvent être déformées. Reportez-vous également à la rubrique « UTILISATION D'UN SONOMÈTRE » de la section « NIVEAUX DES HAUT-PARLEURS (SPEAKER LEVELS) » ci-dessous.

Offset (Décalage) : l'ajout d'un décalage du volume aura pour effet de réduire la quantité de renforcement appliqué par Audyssey Dynamic EQ pour un réglage de volume donné. Par conséquent, la quantité d'atténuation numérique globale requise est également réduite. Par exemple, avec « Offset » (Décalage) réglé à 10 dB, et le volume réglé à -30 dB, la courbe de contour sélectionnée sera alors pour un niveau de volume de -20 dB.

Ce niveau de décalage peut être réglé de 0 dB à 15 dB.

TONE CONTROLS (COMMANDES DE TONALITÉ)

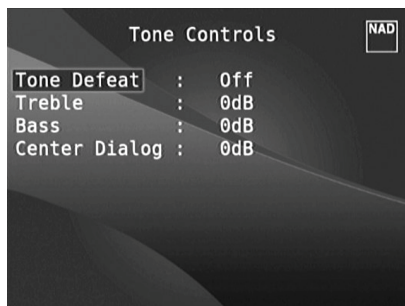

Le T 787 comporte trois niveaux de Commande de la Tonalité – Aigus, Graves et Dialogue Centre. Les commandes des Graves et des Aigus n'affectent que les fréquences graves les plus basses et les fréquences aiguës les plus hautes, de manière à ne pas affecter les fréquences de la plage centrale critique. La commande de Dialogue Centre [Center Dialog] renforce la « présence » de la plage centrale, ce qui rend la parole plus intelligible.

Ces commandes vous permettent d'affiner à la volée la réponse de fréquence de la source. Vous pouvez régler ces commandes en naviguant dans le menu OSD des Commandes de Tonalité, en combinant les touches ENTRÉE [ENTER] et [▲/▼/◀/▶]. Vous pouvez aussi faire ces réglages directement en appuyant sur le bouton de TONALITÉ (TONE) de la face parlante puis en tournant le bouton de volume pour obtenir le réglage souhaité.

Les valeurs maximum et minimum de ces deux Commandes de Tonalité sont de ± 10 dB.

La Tonalité Neutre (Tone Defeat) donne le choix entre le réglage de la tonalité ou le contournement total des circuits de réglage de tonalité du T 787. Si vous sélectionnez « Désactivée » (Off) pour la fonction de Tonalité Neutre, les circuits de Commande de Tonalité sont actifs.

Sélectionnez « Active » (On) pour contourner les Commandes de Tonalité, ce qui a pour effet supprimer l'effet des circuits de commande de tonalité.

ZONE CONTROLS (COMMANDES DE ZONES)



En fonction des paramétrages effectués au moyen du menu spécifique de « Configuration des Zones » décrit à la rubrique concernant le « Menu de Configuration, » il est possible de configurer et de gérer la Zone concernée

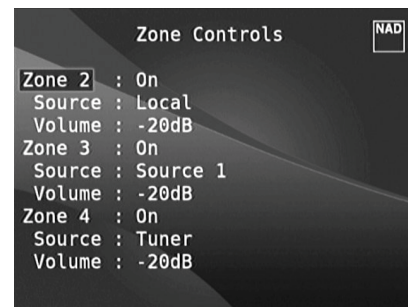

grâce à cette fenêtre de « Commande des Zones. »

Sélectionnez « Activée » (On) pour activer la Zone concernée. Lorsqu'une Zone est « Activée » (On), vous pouvez définir l'entrée Source de cette Zone en sélectionnant grâce aux entrées suivantes – Toutes Sources actives (All enabled Sources), Entrée Face Parlante (Front Input), Lecteur Média (Media Player), Tuner et Local.

Lorsqu'une Zone est « Désactivée » (Off), elle est hors tension.

« Volume » concerne le niveau de Volume de Zone que vous pouvez augmenter ou diminuer grâce aux boutons [▲/▼] de la Télécommande HTR 8 ou les boutons de navigation correspondants de la face parlante.

Sélectionnez « Local » en tant qu'entrée de Source de votre Zone si vous voulez écouter la même source que dans la Zone principale et permettre une écoute simultanée, tout en conservant un réglage complet et individuel du volume sonore à chaque endroit.

Lorsqu'une Zone est activée, un numéro de Zone correspondant est allumé sur l'affichage VFD. La Zone 2 est toujours disponible pour être configurée par le menu « Commandes de Zones ». Pour que la Zone 3 et la Zone 4 soient disponibles dans la fenêtre de « Commande des Zones », il est nécessaire de configurer leur « Mode » dans le menu de « Configuration des Zones » (accessible via le « Menu de Configuration ») sur « Zone (Audio Uniquement) » [Zone (Audio Only)].

REMARQUE

La télécommande ZR 7 ne permet de commander que les applications de Zone 2. La Zone 3 et la Zone 4 doivent être configurées et gérées via le menu OSD de Zone approprié, en utilisant les boutons de navigation de la face parlante ainsi que les touches correspondantes de la télécommande HTR 8.

FONCTIONNEMENT

FONCTIONNEMENT DU T 787 – MENU DE CONFIGURATION

SETUP MENU (MENU DE CONFIGURATION)

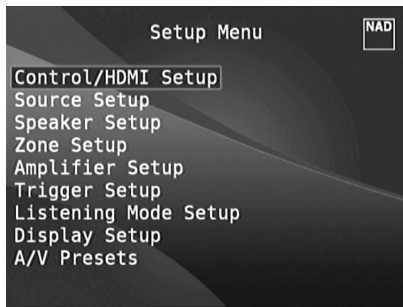

Le Menu de Configuration vous permet de personnaliser le fonctionnement du T 787 en fonction des appareils auxiliaires dont vous disposez sur votre chaîne A/V. Si votre chaîne ne correspond pas exactement à la configuration par défaut indiquée dans le Guide de Mise en Marche Rapide fourni, il vous sera nécessaire d'utiliser le menu de configuration pour configurer les entrées du T 787.

Grâce au Menu de Configuration, vous pouvez configurer les aspects suivants : Control/HDMI Setup (Commande/Configuration HDMI), Source Setup (Configuration des Sources), Speaker Setup (Définition des Haut-parleurs), Zone Setup (Configuration des Zones), Amplifier Setup (Configuration de l'Amplificateur), Trigger Setup (Configuration des Asservissements), Listening Mode Setup (Configuration du Mode d'Écoute), Display Setup (Configuration de l'Affichage) et A/V Presets (Préréglages A/V).

Pour naviguer dans le Menu de Configuration et dans les choix de ses sous-menus, reportez-vous aux instructions données dans les rubriques AFFICHAGE DES MENUS INCRUSTÉS (OSD) et NAVIGATION DANS LE SYSTÈME DE MENUS INCRUSTÉS ET MODIFICATION DES PARAMÈTRES.

CONTROL/HDMI SETUP (COMMANDE/CONFIGURATION HDMI)

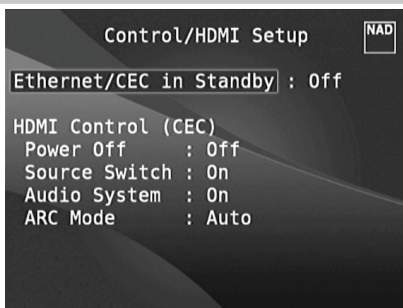

Le T 787 prend en charge les fonctions de commandes HDMI (CEC) et de retour de canal audio (ARC). Les deux fonctions sont possibles si des appareils externes prenant en charge ces fonctions sont branchés au T 787 par la connexion HDMI.

ETHERNET/CEC IN STANDBY

On (Activée) : Active la fonction de commande HDMI (CEC)

Off (Désactivée) : T 787 cesse de réagir et d'envoyer des messages CEC. La fonction est essentiellement désactivée.

HDMI CONTROL (CEC)

La commande CEC (Consumer Electronics Control) est un ensemble de commandes qui emploie la communication bidirectionnelle par HDMI afin de commander avec une seule télécommande tous les appareils CEC branchés par HDMI. Une commande CDC déclenche les commandes nécessaires par la connexion HDMI pour le système entier afin qu'il puisse s'autoconfigurer pour réagir aux commandes.

Lorsque des dispositifs qui prennent en charge la commande CEC HDMI sont branchés, les modes de fonctionnement suivant peuvent être exécutés à partir du T 787 ou d'un appareil externe au moyen de la télécommande d'un des appareils.

Off (Désactivée) : S'applique à toutes les options CEC ci-dessous. En position OFF, la fonction CEC particulière est désactivée.

Power (Alimentation) : Au réglage « On » (Activée), le T 787 se mettra automatiquement en veille s'il reçoit une commande de mise en veille CEC. D'autre part, si le T 787 reçoit une commande CEC de mise en marche, il réagira en se mettant en marche depuis le mode de veille.

Source Switch (Commutateur de source) : Au réglage « On » (Activée), le T 787 change automatiquement de source si un autre appareil CDC demande un changement de source.

Par exemple, si vous appuyez sur PLAY sur un lecteur Blu-ray Disc avec CEC, le T 787 et le téléviseur avec CEC changeront automatiquement leurs entrées respectives – le T 787 à l'entrée HDMI branchée au lecteur Blu-ray, alors que le téléviseur passera à son entrée branchée à la sortie HDMI MONITOR OUT (Sortie moniteur HDMI) du T 787. Cela termine l'autoconfiguration – le lecteur Blu-ray Disc joue automatiquement sur le T 787 et le téléviseur.

Audio System (Système audio) : En position ON, le T 787 diffuse un message CEC indiquant qu'il est un système audio actif. Un téléviseur compatible avec CEC met habituellement sa sortie audio en sourdine lorsque cela se produit. Lorsque cette option est activée, le T 787 réagit également aux commandes de volume et de sourdine. Par exemple, un téléviseur CEC peut renvoyer les commandes de volume de sa télécommande au T 787.

ARC Mode (Mode ARC) : Canal de retour audio (ARC) active un téléviseur avec fonction ARC pour envoyer les données audio « en amont » au T 787.

Cette option présente trois choix : Off, Auto et Source Setup.

Auto: Lorsque réglé à Auto, le T 787 tente automatiquement d'établir une connexion audio ARC avec le téléviseur dès que le téléviseur annonce par le système CEC qu'il est une source active. Si une connexion ARC peut être établie, le T 787 produit un signal audio ARC peu importe quelle source est sélectionnée sur le T 787 et affiche « HDMI ARC » sur le VFD. L'option Auto a tendance à fonctionner le mieux lorsque tous vos appareils prennent en charge le système CEC et que le commutateur de source est réglé à ON.

Source Setup (Configuration des Sources) : Lorsque réglé à Source Setup (Configuration des Sources), vous pouvez sélectionner « ARC » comme entrée audio numérique dans l'écran de configuration de la source. Lorsque vous sélectionnez une source sur le T 787 alors qu'il est réglé à ARC, le T 787 tente d'établir une connexion ARC avec le téléviseur. Lorsque vous utilisez cette option, il faudra probablement aussi s'assurer que le commutateur de source est à OFF, sinon d'autres appareils CEC pourraient constamment changer la source du T 787 alors que vous voulez demeurer sur la source ARC.

REMARQUES IMPORTANTES

- « Audio System » doit être réglé à ON pour que le mode ARC s'affiche parmi les options.
- Le flux audio et vidéo est transmis en continu de la source HDMI avec CEC au téléviseur avec CEC même si le T 787 est en mode de veille.

SOURCE SETUP (CONFIGURATION DES SOURCES)

La configuration de la source (Source Setup) comporte trois sous-menus. Ils sont : Source Setup - Normal View (Configuration des sources - Présentation Normale), Source Setup- Table View (Configuration des sources - Présentation Tableau) et iPod Setup (Configuration iPod).

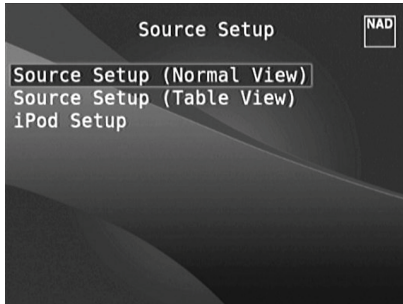

SOURCE SETUP - NORMAL VIEW (CONFIGURATION DES SOURCES - PRÉSENTATION NORMALE)

Le menu de « Source Setup (Normal View) » Configuration des Sources (Présentation Normale) vous permet de définir, allouer ou modifier les paramètres suivants :

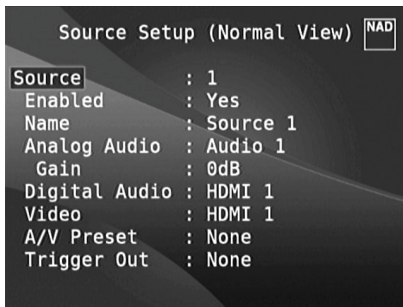

SOURCE

Le T 787 est équipé de dix Entrées configurables. Une source particulière peut être activée, désactivée ou renommée, ou encore se faire attribuer des sources audio analogiques ou numériques, des sources vidéo, des pré-réglages AV et des réglages d'asservissement, entre autres.

Ces réglages peuvent être mis en œuvre par l'entremise des paramètres suivants.

REMARQUE

La Source 5 est affectée par défaut au iPod. Modifiez le réglage par défaut de la Source 5 à iPod en suivant la procédure ci-dessous

- 1 *Allez au menu « iPod Setup » (Configuration iPod) sous le menu « Source Setup » (Configuration des sources). Dans le menu « iPod Setup » (Configuration iPod), réglez l'option « Enabled » (Activée) sur « No » (Non)*
- 2 *Ensuite, retournez au menu « Source Setup » (Configuration des sources) et sélectionnez « Source Setup (Normal View) » (Configuration des sources – Présentation normale).*
- 3 *Allez à Source 5 et réglez « Enabled » (Activé) à « Yes » (Oui). La Source 5 peut maintenant être configurée à n'importe quel réglage voulu.*

ENABLED (ACTIVÉE)

Il est possible d'activer/désactiver une Source grâce à cette option. Cette option est très utile si vous ne disposez que d'un petit nombre de sources et que vous sélectionnez vos sources directement via le panneau avant, car elle permet de sauter les sources inutilisées.

Choisissez « Yes » (Oui) pour activer la source particulière ou « No » (Non) pour la désactiver.

NAME (NOM)

Vous pouvez affecter un nouveau nom à une étiquette de source. ar exemple, si votre lecteur BD est relié à la « Source 1 », vous pouvez renommer « Source 1 » en « BD ».

Pour renommer une étiquette de Source, faites défiler le menu jusqu'à « Name » (Nom) puis appuyez sur [D] pour atteindre les caractères. Appuyez ensuite sur les touches [▲/▼] pour choisir les différents caractères alphanumériques.

Appuyez sur les touches [D] pour passer au caractère suivant et en même temps sauvegarder les modifications effectuées sur le caractère en cours. Le nom peut comporter jusqu'à douze caractères.

Le nouveau nom s'affichera sur le VFD et aussi sur l'OSD.

ANALOG AUDIO (AUDIO ANALOGIQUE)

Le T 787 comporte neuf entrées analogiques, y compris l'entrée 7.1. Vous pouvez affecter ces entrées analogiques, c'est à dire Audio 1-6, Audio Front, Audio MP et 7.1 Input, à chaque Source.

Faites défiler le menu jusqu'à « Analog Audio » (Audio Analogique) puis appuyez sur la touche [D] puis [▲/▼] pour sélectionner et affecter une entrée audio analogique à la Source spécifique. Il y a trois choix - Audio, 7.1 Input ou Off.

Si vous sélectionnez « Audio » vous pouvez appuyer sur les touches [D] puis [▲/▼] pour sélectionner et affecter l'entrée audio souhaitée : 1 à 6, Front et MP.

Sélectionnez « 7.1 Input » pour choisir le signal audio envoyé à « 7.1 Channel Input » (l'Entrée 7,1 Voies).

Si vous sélectionnez « Off » (Désactivée), aucun signal audio entrant n'est sélectionné par la Source concernée. Veuillez noter que lorsque « Analog Audio » (Audio analogique) est réglé à « Off » (Désactivée), l'option « Gain » n'est pas activée.

REMARQUE

Un signal numérique entrant, présent à l'entrée numérique désignée, aura toujours la priorité sur l'entrée audio analogique désignée, même si les deux signaux sont présents. Pour maintenir l'entrée audio analogique sur la Source spécifique, sélectionnez « Off » (Désactivée) pour le paramètre « Digital Audio » (Audio Numérique) du même menu « Source ».

GAIN

Le réglage du Gain permet à toutes les sources de reproduire les sons au même volume sonore, de façon à vous éviter d'avoir à régler le volume chaque fois que vous sélectionnez une nouvelle source. Il est préférable de réduire le niveau de l'entrée la plus puissante plutôt que d'augmenter le niveau des sources plus faibles.

Faire défiler le menu jusqu'à « Gain », puis appuyez sur les touches [D] puis [▲/▼] pour faire défiler le niveau souhaité de -12 dB à 12 dB.

Veuillez noter que lorsque « Analog Audio » (Audio analogique) est réglé à « Off » (Désactivé), l'option « Gain » n'est pas activée.

DIGITAL AUDIO (AUDIO NUMERIQUE)

Pour profiter des circuits hautes performances numériques et ambiophoniques du T 787, il est conseillé de sélectionner ses entrées Audio Numériques.

Il existe trois types d'entrées Audio Numériques pour le T 787. Ce sont les entrées HDMI, Optiques et Numériques Coaxiales. Une autre option, « Off » (Désactivée) est prévue pour qu'aucun signal numérique entrant ne soit sélectionné pour une source donnée.

FONCTIONNEMENT

FONCTIONNEMENT DU T 787 – MENU DE CONFIGURATION

L'entrée audio numérique souhaitée pour une Source donnée est sélectionnable en faisant défiler le menu jusqu'à « Digital Audio » (Audio Numérique), puis en appuyant sur [D] et ensuite [▲/▼] pour rechercher la source d'entrée numérique souhaitée. Après avoir confirmé le type d'entrée Audio Numérique souhaitée, appuyez à nouveau sur les touches [D] puis [▲/▼] pour sélectionner l'entrée Audio Numérique souhaitée.

Voici les ensembles d'entrées audio numériques qui peuvent être attribués :

HDMI → HDMI 1 - 6, HDMI Front

Optical → Optical 1 - 3

Coaxial → Coaxial 1 - 3

REMARQUE

Un signal numérique entrant, présent à l'entrée numérique désignée, aura toujours la priorité sur l'entrée audio analogique désignée, même si les deux signaux sont présents. Pour maintenir l'entrée audio analogique sur la Source spécifique, sélectionnez « Off » (Désactivée) pour le paramètre « Digital Audio » (Audio Numérique) du même menu « Source ».

VIDÉO

Il est possible d'affecter quatre types d'entrée vidéo à une Source donnée. Il s'agit des entrées HDMI, Vidéo Décomposée (Component), S-Vidéo et Vidéo. Une autre option est « Off » (Désactivée). Sélectionnez « Off » (Désactivée) si vous préférez ne pas réaffecter une entrée vidéo à une autre source particulière que celle prévue.

La navigation dans les sélections d'entrées Vidéo se fait en combinant les appuis sur les touches [D] puis [▲/▼] pour faire défiler les sélections. Voici les ensembles d'entrées vidéo qui peuvent être attribués :

HDMI → HDMI 1 - 6, HDMI Front

Component Vidéo → Component 1 - 3

S-Video → S-Video 1 - 3, S-Video Front

Video → Video 1 - 3, Video Front

AVIS IMPORTANT AU SUJET DU RENDEMENT VIDÉO DU T 787

Le T 787 emploie une matrice prédéfinie programmable par l'utilisateur (FPGA) conçue par NAD qui peut activer la conversion d'un signal vidéo analogique à un signal vidéo numérique. Cela permet de faire une connexion au téléviseur avec un seul câble pour toutes les sources tout en conservant la résolution native de la source. La vidéo entrelacée est convertie au balayage progressif par HDMI afin de permettre la compatibilité avec les plus récents téléviseurs HD.

Le T 787 prend également en charge les fonctions HDMI 1.4a qui comprennent la compatibilité avec une large gamme de sources et d'affichages vidéo numériques 3D et HD.

A/V PRESET (PRÉRÉGLAGE A/V)

Il est possible d'affecter à une Configuration Préréglage, appelée « Preset ». Les paramètres définis dans le numéro de Preset choisi seront appliqués à la Source spécifique à laquelle il est affecté (Reportez-vous à la rubrique spécifique concernant les « A/V Presets (Préréglages A/V) » pour en savoir plus sur la configuration des Préréglages).

En faisant défiler le menu jusqu'à « A/V Preset » (Préréglage A/V) et en appuyant sur les touches [D] puis [▲/▼], il est possible d'affecter une Préréglage entre 1 et 5 à une Source donnée.

Si vous souhaitez ne pas affecter aucune Préréglage à une Source donnée, sélectionnez « None » (Aucune).

TRIGGER OUT (SORTIE ASSERVISSEMENT)

La Sortie Asservisement pour une Source donnée dépend des configurations réalisées à l'aide d'un autre menu de Configuration des Asservissements (Reportez-vous à la rubrique « Trigger Setup » (Configuration des Asservissements) ci-dessous). Si la « Source Setup » (Configuration des sources) est attribuée aux trois sorties d'asservisement (Trigger Out 1-3) dans la fenêtre du menu de « Trigger Setup » (Configuration des Asservissements), une source particulière peut avoir les combinaisons de sorties d'asservisement suivantes

Trigger Out: 1 → 2 → 1 + 2 → 3 → 1 + 3 → 2 + 3 → 1+2+3

Ces combinaisons dépendent des affectations réalisées grâce à la « Configuration des sources » (Source Setup) pour la « Sortie asservisement 1, Sortie asservisement 2 ou Sortie asservisement 3 » (Trigger 1 Out, Trigger 2 Out ou Trigger 3 Out) à l'aide du menu de configuration des asservissements.

Une autre option disponible est « None » (Aucune) pour le cas où une Source donnée ne soit affectée d'aucune Sortie Asservisement.

Afin que la fonction « Sortie Asservisement » (Trigger Out) soit activée et affectable via le menu de « Configuration des Sources (Présentation Normale) » (Source Setup - Normal View), veillez à effectuer ou prendre note de ce qui suit, au préalable :

- À l'aide du menu distinct de « Configuration des asservissements » (Trigger Setup), affectez la « Sortie asservisement 1, Sortie asservisement 2 ou Sortie asservisement 3 » (Trigger 1 Out, Trigger 2 Out ou Trigger 3 Out) à la « Configuration des sources » (Source Setup).
- La fonction « Sortie asservisement » (Trigger Out) n'apparaît pas comme option dans le menu de Configuration des sources (Présentation Normale) si, au niveau du menu spécifique de « Configuration des asservissements » (Trigger Setup), les « Sortie asservisement 1, Sortie Asservisement 2 et Sortie asservisement 3 » (Trigger 1 Out, Trigger 2 Out et Trigger 3 Out) sont affectées à la zone « Principale » (Main) ou à la « Zone 2 », la « Zone 3 », la « Zone 4 », ou aux « Zones 2+3+4 »; si aucun port de « Sortie asservisement » n'est attribué à la « Configuration des Sources » (Source Setup).

SOURCE SETUP- TABLE VIEW

(CONFIGURATION DES SOURCES - PRÉSENTATION TABLEAU)

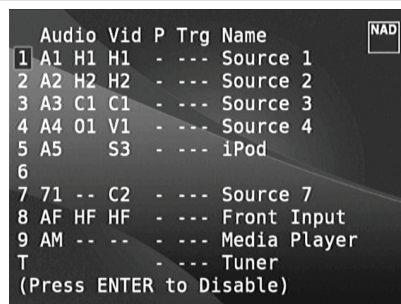

	Audio	Vid	P	Trg	Name
1	A1	H1	H1	- - -	Source 1
2	A2	H2	H2	- - -	Source 2
3	A3	C1	C1	- - -	Source 3
4	A4	O1	V1	- - -	Source 4
5	A5		S3	- - -	iPod
6					
7	71	- -	C2	- - -	Source 7
8	AF	HF	HF	- - -	Front Input
9	AM	- -	- -	- - -	Media Player
T				- - -	Tuner

(Press ENTER to Disable)

La fonction « Source Setup (Table View) » (Configuration des Sources - Présentation Tableau) rappelle la configuration effectuée à l'aide du menu de « Source Setup (Normal View) » (Configuration des Sources -Présentation Normale). Tous les réglages de la Configuration des Sources sont résumés et affichés sous forme de tableau par la fonction « Source Setup (Table View) » (Configuration des Sources - Présentation Tableau).

Quand vous naviguez dans le « Source Setup (Table View) » (Configuration des Sources - Présentation Tableau) grâce à une combinaison des touches [D] puis [▲/▼], vous aurez la possibilité de modifier directement les configurations « Audio, » « Vidéo, » « Preset, » « Trigger » et « Name » sans avoir à revenir au menu de « Source Setup (Normal View) » (Configuration des Sources - Présentation Normale).

Mettez en surbrillance le numéro d'une source particulière puis appuyez sur le bouton [ENTER] (ENTRÉE) pour activer ou désactiver la source en question.

iPod SETUP (CONFIGURATION iPod)



Le menu de « iPod Setup » (Configuration iPod) vous permet de prédéfinir les réglages associés suivants, lorsque le lecteur iPod est la source sélectionnée.

Enabled (Activée) : choisissez « Yes » (Oui) pour activer le lecteur iPod comme Source, ou « No » (Non) pour le désactiver.

Auto Connect (Connexion auto) : choisissez « Yes » (Oui) pour activer et connecter automatiquement le lecteur iPod présent sur le socle iPod (connecté via la liaison NAD), chaque fois que vous sélectionnez la Source 5 (source par défaut du lecteur iPod sur le T 787). Choisissez « No » (Non) si vous ne souhaitez pas que la connexion iPod se fasse automatiquement.

Menu Timeout (Temporisation Menu) : cette fonction vous permet de régler le délai de retour à l'affichage OSD « Now Playing » (Lecture en Cours) si vous n'appuyez sur aucune touche (défilement ou navigation) pendant un temps défini. Pour que l'affichage OSD indique « Now Playing » (Lecture en Cours), il faut qu'un morceau de musique ou une chanson ait été en mode pause ou lecture au moment où vous avez appelé le menu iPod. Vous pouvez régler la Temporisation Menu à une valeur de 5 à 60 secondes, par incréments de 5 secondes. Si vous ne voulez pas que le menu disparaisse après un délai de temporisation, choisissez « Off » (Désactivée).

SPEAKER SETUP (DÉFINITION DES HAUT-PARLEURS)

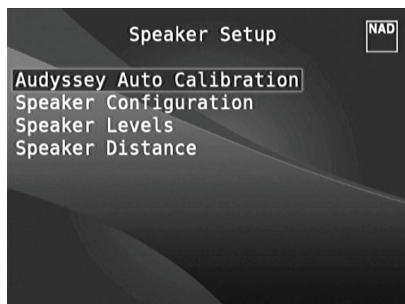

Après avoir connecté toutes les sources auxiliaires et autres configurations, le menu de Définition des Haut-parleurs vous guidera sur la façon de gérer et de définir vos haut-parleurs de manière à obtenir une acoustique optimale dans votre environnement d'écoute.

Les rubriques suivantes sont présentes dans le Menu Définition des haut-parleurs [Speaker Setup].

AUDYSSEY AUTO CALIBRATION (AUTO-CALIBRAGE AUDYSSEY)

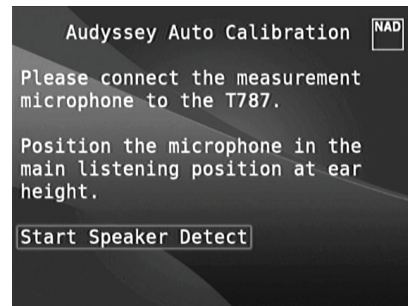

Il a été démontré que beaucoup des chaînes ambiophoniques, voire même la plupart, ne sont pas configurées et calibrées avec précision. Pour être correctement réalisée, le calibrage demande des connaissances particulières et des appareils de mesure que la plupart des personnes ne possèdent pas.

L'Auto-configuration et Calibrage Audyssey présent sur le T 787 utilise un microphone associé à l'électronique numérique sophistiquée incorporée dans votre T 787 pour configurer et calibrer automatiquement le T 787 en fonction du type exact et de l'emplacement des haut-parleurs de votre propre Home Cinéma.

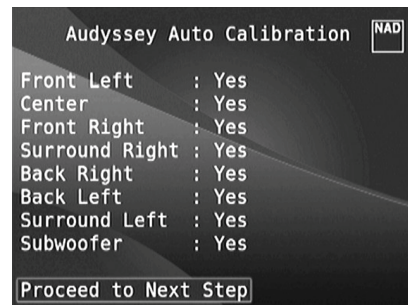

Les mesures suivantes sont effectuées :

- **Détection :** La configuration est détectée et inclut le nombre de haut-parleurs ambiophoniques et si vous avez connecté un subwoofer et une voie centrale.
- **Taille :** Le filtre séparateur du T 787 est configuré en fonction de la capacité de traitement de signal de chaque voie et le filtre séparateur du subwoofer est configuré automatiquement.
- **Niveau :** Le niveau sonométrique de chaque haut-parleur est apparié à 1 dB près, à l'emplacement du microphone.
- **Distance :** La distance est mesurée avec précision, à 30 centimètres près, entre le microphone et l'emplacement de chaque haut-parleur.
- **Polarité :** Le programme de configuration détecte tout haut-parleur incorrectement branché et en informe l'utilisateur. Une mauvaise polarité peut détruire l'illusion de réalité obtenue grâce à l'ambiophonie.

Il s'agit d'une configuration une fois pour toutes, sauf, bien sûr, si vous déplacez les haut-parleurs, auquel cas vous devrez refaire ce calibrage.

FONCTIONNEMENT

FONCTIONNEMENT DU T 787 – MENU DE CONFIGURATION

CORRECTION DE L'ACOUSTIQUE DE LA PIÈCE AVEC AUDYSSEY MultEQ XT

Le son réfléchi sur les cloisons peut modifier l'illusion spatiale de l'ambiophonie et peut aussi déformer l'équilibre tonal de la chaîne. Les ingénieurs acoustiques professionnels ajoutent souvent des traitements spéciaux sur les murs et cloisons, et il leur arrive même de déplacer les haut-parleurs pour améliorer les performances, mais pour la plupart des installations Home Cinéma il s'agit d'une solution soit trop onéreuse, soit trop difficile à mettre en œuvre.

En effectuant de nombreuses mesures depuis les emplacements réels des auditeurs et en traitant ces informations à l'aide d'un dispositif de traitement de signal très sophistiqué, Audyssey MultEQ XT est capable de « pré-conditionner » le signal de manière à faire disparaître les murs et cloisons de l'environnement sonore. Cela permet de créer une zone d'écoute idéale (sweet spot) assez grande pour toute la famille, dans laquelle le son et les repères spatiaux sont reproduits avec une grande précision.

MultEQ XT est conçu pour adapter l'acoustique de la pièce sans modifier le caractère sonore de vos haut-parleurs. Si elle est capable de tirer le maximum des haut-parleurs que vous possédez, cette fonctionnalité ne transformera pas des haut-parleurs de mauvaise qualité en haut-parleurs de bonne qualité !

Connectez le jack du microphone Audyssey à l'entrée Lecteur Média / Micro [MP/MIC] de la face parlante ; le Wizard d'Auto-Calibrage Audyssey vous guidera grâce à une configuration pas à pas très simple. Une fois la configuration et le calibrage effectués, l'amélioration suivante la plus impressionnante est obtenue en éliminant les interférences acoustiques dues à l'interaction entre les cloisons de la pièce et vos haut-parleurs.

LA PREMIÈRE OPÉRATION CONSISTE À EFFECTUER LES MESURES

Le son à l'emplacement de chaque auditeur (jusqu'à 8 emplacements) est étalonné en utilisant le même microphone que celui utilisé lors de la phase de configuration.

Une tonalité spéciale de test est envoyée à chaque haut-parleur et les informations sont mises en mémoire par le T 787. La durée de l'opération de configuration varie en fonction du nombre de haut-parleurs que comporte votre chaîne. Une fois les mesures effectuées, Audyssey calcule la réponse idéale de la chaîne pour votre pièce et pour votre configuration de haut-parleurs.

Si une incohérence ou une divergence est détectée pendant le calibrage Audyssey, il est possible que le processus s'interrompe ou que le problème soit affiché dans la fenêtre de configuration spécifique. Un écran d'avertissement approprié s'affiche. Après avoir suivi les instructions affichées, relancez le calibrage Audyssey. Une fois les mesures finalisées, Audyssey calcule la réponse idéale de la chaîne pour votre pièce et pour votre configuration de haut-parleurs.

NOTA

La tonalité de test émise pendant la mesure est puissante. Si vous ne pouvez pas endurer le niveau de tonalité d'essai, il est conseillé de sortir de la pièce ou de l'endroit où se fait le calibrage des haut-parleurs. Revenez dans la pièce ou l'endroit après chaque calibrage afin de changer la position du microphone ou pour terminer le calibrage.

ENSUITE, IL FAUT CHOISIR UNE COURBE CIBLE

Comme les concepteurs de haut-parleurs prévoient que leurs produits seront utilisés dans des pièces domestiques typiques, ils sont « sonorisés » pour fonctionner dans une telle ambiance. On part du principe que la pièce va ajouter des graves renforcées et qu'elle va absorber une partie de l'énergie des aigus. Il s'ensuit que si nous « éliminons » les cloisons en appliquant la correction de la pièce et que nous configurons les haut-parleurs pour une réponse plate, il est possible que vous trouviez le son trop puissant en ce qui concerne les aigus et trop faible dans la zone des graves.

Les ingénieurs NAD ont fait des recherches très poussées dans ce domaine de l'acoustique des pièces et, en collaboration avec les ingénieurs Audyssey, ont mis au point ce que nous considérons comme la courbe de réponses idéale pour une pièce. Nous incluons cette courbe EQ NAD, avec une courbe EQ mise au point par Audyssey, comme les deux meilleurs choix. Les courbes de réponse données ci-dessous sont typiques du processus de correction acoustique d'une pièce à l'aide de NAD EQ.

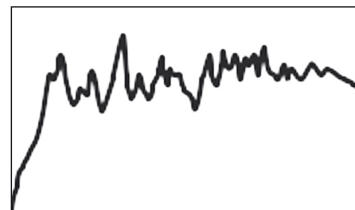

Réponse d'une pièce mesurée par le microphone Audyssey

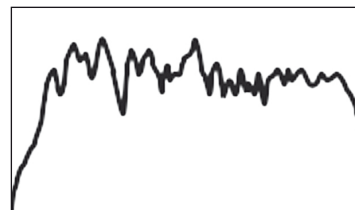

Filtre de Correction Inverse calculé par le NAD T 787

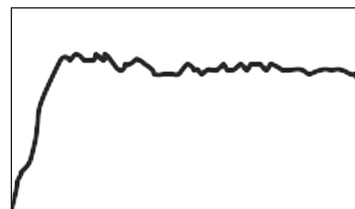

Réponse Corrigée de la pièce

Une troisième option incluse est une courbe EQ plate, mais nous ne la recommandons pas pour l'écoute (elle est utile pour vérifier les performances de la chaîne si vous utilisez des appareils de mesure externes).

Choisissez la Courbe Cible que vous trouvez la plus satisfaisante en appuyant sur la touche Audyssey de la télécommande. Vous pouvez aussi contourner la réponse corrigée MultEQ XT si vous le souhaitez.

Nous vous conseillons de profiter au maximum de la fonctionnalité de Calibrage Audyssey du T 787 pour réaliser la configuration de vos haut-parleurs.

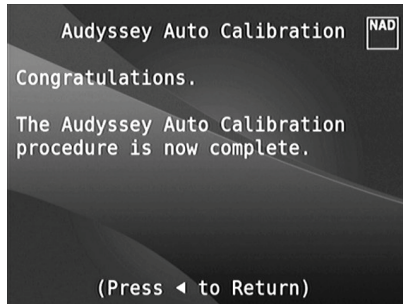
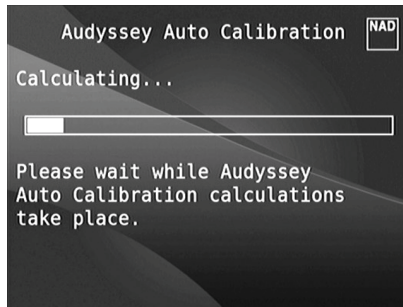

Toutefois, si vous souhaitez configurer manuellement vos haut-parleurs ou que vous avez déjà exécuté la Calibrage Audyssey et vous voulez réaliser des réglages supplémentaires, vous pouvez aussi suivre et mettre en œuvre les rubriques suivantes concernant la Configuration des Haut-Parleurs, les Niveaux des Haut-Parleurs et la Distance des Haut-Parleurs.

NOTA

Lors de la configuration manuelle de vos haut-parleurs, il vous est possible de récupérer les paramètres Audyssey calibrés auparavant ; pour cela, il vous suffit de réajuster les configurations repérées par un astérisque, c'est à dire celles déjà modifiées par Audyssey.

FONCTIONNEMENT

FONCTIONNEMENT DU T 787 – MENU DE CONFIGURATION

SPEAKER CONFIGURATION (CONFIGURATION DES HAUT-PARLEURS)

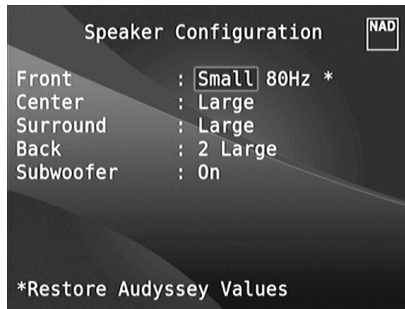

Toute chaîne ambiophonique nécessite une « gestion des graves » pour diriger le contenu basse fréquence d'une ou plusieurs voies vers les haut-parleurs les plus à même de le reproduire. Pour que cette fonction marche correctement, il est important que vous identifiez les capacités de vos haut-parleurs. Nous utilisons les termes « Petit » et « Grand » (et aussi « Désactivée » (Off) , mais il est à noter que la taille physique peut n'avoir aucun rapport avec ces désignations.

- Un « Petit » haut-parleur correspond à tout modèle n'ayant pas une réponse significative dans les fréquences très graves, c'est à dire en dessous d'environ 200 Hz, sans tenir compte de sa dimension physique.
- Un « Grand » haut-parleur est n'importe quel modèle avec une plage de fréquences complète, c'est à dire avec une bonne réponse dans les fréquences très graves.
- Un haut-parleur « Désactivée » (Off) correspond à un haut-parleur non présent sur votre chaîne. À titre d'exemple, votre chaîne peut être dépourvue de haut-parleurs ambiophoniques arrière ; dans ce cas, vous configurerez l'élément « Ambiphonique » (Surround) sur « Désactivée » (Off).

La Configuration des Haut-Parleurs est « globale ; » cela veut dire que la configuration reste en vigueur pour toutes les entrées et pour tous les modes d'écoute. Néanmoins, la configuration des haut-parleurs fait partie du système de Configurations pré-réglées (Presets) du T 787. Pour cette raison, vous pouvez mettre en mémoire plusieurs configurations des haut-parleurs afin de pouvoir les rappeler facilement, en fonction des besoins des différents types d'enregistrements ou de modes d'écoute.

Vous pouvez gérer et régler la Configuration des Haut-parleurs en combinant les touches [D] puis [▲/▼]. Configurez les haut-parleurs « Front » (Avant), « Center » (Centre) et « Surround » (Ambiophoniques) sur « Large » (Grand), « Small » (Petit) (« 40 Hz à 200 Hz ») ou « Off » (Désactivée) suivant les haut-parleurs présents sur votre sous-chaîne.

Les haut-parleurs « Back » (Arrière) peuvent être constituées d'un ou deux haut-parleurs. Configurez « Back » (Arrière) sur « 1 » ou « 2 » haut-parleurs, suivant le nombre réel de haut-parleurs. Configurez le « Subwoofer » sur « On » (Activée) ou « Off » (Désactivée), sachant que vous ne devez sélectionner « On » (Activée) que si un subwoofer est relié au jack de sortie SUBW1 ou SUBW2 du T 787. Si « Subwoofer » est configuré sur « Off » (Désactivée), le haut-parleur « Front » (Avant) sera automatiquement configuré sur « Large » (Grand).

ENHANCED BASS (GRAVES AMÉLIORÉS)

Lorsque le subwoofer est configuré sur « Activée » (ON) et Avant haut-parleur est configuré sur « Large » (Grand), les « Enhanced Bass » (Graves Améliorés) sont aussi disponibles. Normalement, lorsque les haut-parleurs sont configurés sur « Large » (Grand), le subwoofer n'est pas actif. « Enhanced Bass » (Graves Améliorés) permet d'exploiter les haut-parleurs sur la totalité de leur plage de fréquences, tout en bénéficiant de la contribution du subwoofer. Cette fonctionnalité est particulièrement utile si vous souhaitez profiter d'un maximum de graves. Veuillez noter que, du fait des effets d'annulations acoustiques, il se peut que la réponse dans les graves soit non-homogène dans cette configuration.

Vous pouvez configurer Subwoofer sur « Activée » (ON) même si vous avez validé « Grand » [Large] pour les haut-parleurs avant, auquel cas le contenu grave de toutes les voies que vous avez réglées sur « Petit » [Small] sera envoyé à la fois au subwoofer et aux haut-parleurs avant ; le signal de la voie EBF [LFE] sera envoyé uniquement au subwoofer. Pour la plupart des chaînes équipées d'un subwoofer, la meilleure solution consiste néanmoins à configurer les haut-parleurs avant sur « Petit » [Small]. La totalité du contenu basses fréquences des haut-parleurs peut être directement réglée dans la plage de 40 Hz à 200 Hz.

REMARQUE

Les configurations définies dans la « Définition des Haut-Parleurs (Speaker Setup) » sont rappelées chaque fois qu'elle est activée lors de la configuration d'une Preset A/V. Reportez-vous aussi à la rubrique « Presets AV » pour plus d'informations.

SPEAKER LEVELS (NIVEAUX DES HAUT-PARLEURS)



En réglant la balance relative des haut-parleurs de votre chaîne, vous faites en sorte que les enregistrements ambiophoniques (qu'il s'agisse de musique ou de films) reproduisent l'équilibre d'effets, de musique et de dialogue voulu par les artistes. De plus, si votre chaîne comporte un subwoofer, cette opération établit le rapport correct entre le volume du subwoofer et celui des autres voies, et donc l'équilibre des basses fréquences (graves) par rapport aux autres éléments sonores.

UTILISATION D'UN SONOMÈTRE

Il est tout à fait possible de procéder aux opérations de configuration de niveau sonore du T 787 « à l'oreille ; » en faisant bien attention, les résultats seront suffisamment précis. Néanmoins, l'utilisation d'un sonomètre ou mesureur de « pression sonore » [SPL], comme par exemple le sonomètre Référence 33-2050 de Radio Shack, facilite cette tâche et en augmente la précision et la reproductibilité. Cet outil, si vous en possédez un, peut s'avérer très utile pour les réglages audio.

Le sonomètre doit être positionné à l'endroit d'écoute principal, approximativement à la hauteur de la tête de l'auditeur en position assise. L'idéal est de disposer d'un trépied, mais en vous servant d'un rouleau de ruban adhésif large vous pourrez utiliser à peu près n'importe quoi comme support (une lampe sur pied, un pupitre ou une chaise avec un dossier « en échelle. » La seule précaution à prendre est de s'assurer qu'aucune surface importante réfléchissant les sons ne se trouve devant ou à proximité du microphone.

Orientez l'appareil en pointant le microphone (qui se trouve généralement à l'extrémité du boîtier) directement vers le plafond (et non dans la direction des haut-parleurs), puis vérifiez que l'échelle de pondération « C » a été sélectionnée. Configurez le sonomètre pour afficher 75 dB SPL. Sur les sonomètres Radio Shack, vous pourrez soit caler le sonomètre sur le calibre 80 dB et régler le niveau à -5 points, soit le caler sur le calibre 70 dB et régler le niveau à +5 points.

RÉGLAGE DU NIVEAU DES HAUT-PARLEURS À L'AIDE DU MODE TEST

Alors que le menu « Niveaux Haut-parleurs » [Speaker Levels] est affiché, appuyez sur la touche [Test] de la télécommande HTR 8 pour activer le signal de test de balance des Niveaux haut-parleurs du T 787. Vous entendrez un bruit « d'écume » alors que vous passerez d'un haut-parleur à l'autre (le mot « test » apparaît à droite du haut-parleur en cours de test), en commençant par l'Avant Gauche. Si vous n'entendez pas le signal de test, vérifiez les branchements de vos haut-parleurs ou le paramétrage du menu incrusté « DEFINITION DES HAUT-PARLEURS » (SPEAKER SETUP).

Utilisez à présent les touches [▲/▼] de la télécommande pour régler le volume du bruit émis par la voie qui le reproduit, de manière à obtenir le niveau requis (en principe, le plus simple consiste à commencer par le haut-parleur avant gauche). Au fur et à mesure que votre signal de test fait le tour des haut-parleurs, le menu incrusté indique la voie concernée. L'indication de « décalage de niveau » (level offset) à droite changera par incréments de 1 dB ; le réglage est possible sur une plage de ±12 dB. Appuyez sur « ENTRÉE » [ENTER] pour régler le haut-parleur suivant.

REMARQUE

Si vous effectuez l'équilibrage « à l'oreille, » choisissez l'un des haut-parleurs (en principe le haut-parleur central) comme référence, puis réglez successivement les autres de manière à ce que leur niveau sonore « semble aussi fort » que celui du haut-parleur de référence. Restez bien à l'emplacement d'écoute principal pendant que vous effectuez l'équilibrage de toutes les voies.

Pour obtenir la même indication sur le sonomètre (ou le même volume sonore subjectivement apprécié), servez-vous des touches [▲/▼] de la télécommande pour régler chaque haut-parleur.

REMARQUES

- Tous les haut-parleurs doivent se trouver à leur emplacement définitif avant de procéder au réglage des niveaux.
- Votre subwoofer (si vous en avez un) doit être configuré en mettant son filtre séparateur interne hors circuit, ou alors (s'il ne peut pas être mis hors circuit) il doit être réglé à sa plus haute fréquence si vous utilisez la sortie Subwoofer du T 787. Il est souvent utile de procéder à un réglage final du subwoofer « à l'oreille, » en écoutant de la musique ou une bande sonore de film.
- A cause des effets acoustiques de la pièce, le calibrage des haut-parleurs appariés par paires (avant, ambiophoniques, arrière) ne sera pas toujours obtenu en affichant exactement les mêmes valeurs de décalage.

Vous pouvez quitter le mode « Test » à tout moment en appuyant deux fois sur la touche [⏏], ce qui vous ramène au menu de « Définition des Haut-Parleurs (Speaker Setup). »

SPEAKER DISTANCE (DISTANCE DES HAUT-PARLEURS)

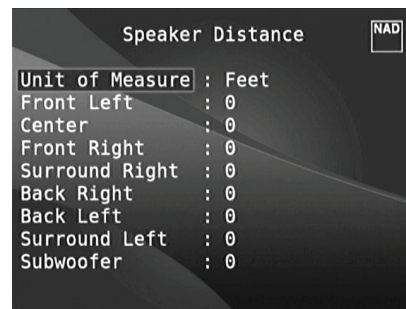

Le paramétrage de la distance des haut-parleurs de votre chaîne constitue un perfectionnement subtil mais important pour votre installation. En indiquant au T 787 les distances entre l'auditeur et chaque haut-parleur, celui-ci intégrera automatiquement les retards corrects pour chaque voie, de manière à optimiser l'image sonore, l'intelligibilité et l'ambiance ambiophonique. Entrez vos distances avec une précision d'environ 30 cm.

CONFIGURATION DE LA DISTANCE DES HAUT-PARLEURS

Alors que le menu « Distance des Haut-parleurs » (Speaker Distance) est affiché, utilisez les touches [▲/▼] pour régler individuellement les haut-parleurs Avant Gauche, Centre, Avant droit, Ambiophonique Droit, Arrière Ambiophonie (gauche et droite), Ambiophonique Gauche et Subwoofer à la distance exacte entre votre position d'écoute principale et la face avant du haut-parleur. Il est possible de définir une distance jusqu'à 30 pieds ou 9,1 mètres. Vous pouvez afficher la distance en pieds ou en mètres grâce à l'élément « Unité de Mesure » (Unit of Measure) du menu.

RÉGLAGE DU VOLUME

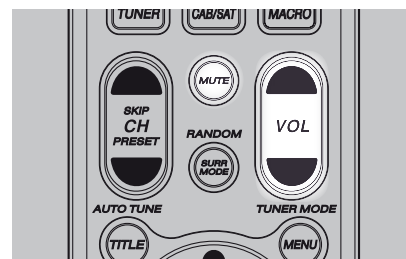

En plus du bouton de Volume utilisez les touches [VOL ▲/▼] de la télécommande HTR 8 pour régler le « volume principal » du T 787, c'est à dire pour augmenter ou baisser toutes les voies en même temps. Une impulsion momentanée sur la touche correspondante permet d'augmenter ou de diminuer le volume principal par pas de 1 dB. Si vous maintenez enfoncée la touche [VOL ▲/▼], l'augmentation ou la diminution du volume se fait de façon « continue » jusqu'à ce que vous relâchiez la touche.

Comme le niveau moyen des enregistrements varie considérablement, il n'y a aucune raison de se limiter à un seul réglage du volume principal. Un niveau de -20 dB peut sembler tout à fait aussi « fort » pour un CD ou un DVD qu'un niveau de -10 dB pour un autre.

La remise sous tension du T 787 à partir du mode veille ne modifie pas le réglage du volume sonore ; si, par contre, le réglage avant la mise en veille était supérieur à -20 dB, le T 787 se remettra sous tension à -20 dB. Cela évite de commencer avec un volume sonore trop élevé.

FONCTIONNEMENT

FONCTIONNEMENT DU T 787 – MENU DE CONFIGURATION

COUPURE DU SON (FONCTION «Muet»)

Utilisez la touche «Muet» [Mute] de la télécommande HTR 8 pour couper complètement le son de toutes les voies. La fonction de coupure du son est toujours disponible, quel que soit le choix de source ou de mode d'écoute.

REMARQUES

- *Le fait de changer de mode d'écoute ou d'entrée n'annule pas le mode muet.*
- *Le réglage du volume principal à l'aide de la télécommande HTR 8 ou du bouton sur la face parlante a pour effet d'annuler automatiquement le mode muet.*

RÉGLAGE « À LA VOLÉE » DES NIVEAUX RESPECTIFS DES VOIES

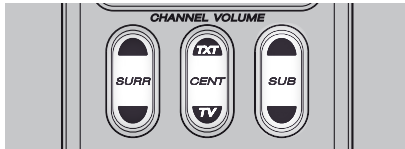

Vous avez la possibilité de modifier les niveaux relatifs des sorties centre, ambiophonique et subwoofer sans avoir à accéder au menu des « Niveaux Haut-parleurs » [Speaker Levels]. Cette fonctionnalité est très utile si, par exemple, vous voulez augmenter (ou diminuer) le niveau sonore des dialogues d'un film en augmentant (ou en diminuant) la voie centrale, ou si vous voulez réduire (ou augmenter) les graves profonds en augmentant (ou en diminuant) le niveau du subwoofer.

Utilisez les touches « AMBIOPH » [SURR], « CENTRE » [CENTER] et « SUB » de la télécommande HTR 8 pour accéder directement au réglage des niveaux respectifs de ces voies sur une plage de ± 6 dB.

Les voies ambiophoniques arrière (si présentes) se règlent proportionnellement aux voies ambiophoniques latérales.

REMARQUE

Le réglage des voies « à la volée » s'ajoute aux ou se soustrait des niveaux de configuration définis en suivant la procédure de calibrage des niveaux du T 787, accessible en appuyant sur la touche « Test » de la télécommande HTR 8. Néanmoins, le fait de choisir une quelconque Configuration Préréglée (Preset) rétablit les valeurs stockées dans la Configuration Préréglée (Preset). Cela permet aussi d'annuler les niveaux définis sur le T 787 par le Auto-Calibrage Audyssey.

ZONE SETUP (CONFIGURATION DES ZONES)

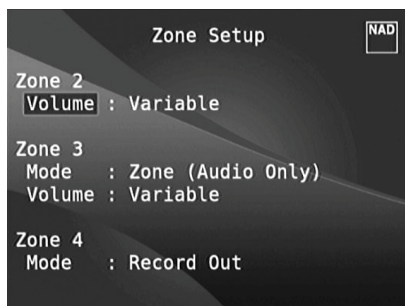

La fonctionnalité Zone vous permet de profiter, en même temps et dans différentes zones de la maison, de plusieurs sources sonores et des sources vidéo correspondantes, ainsi que des entrées Face Parlante, Lecteur Média et Tuner.

Le T 787 comporte trois Zones configurables – Zone 2, Zone 3 et Zone 4. Combinez les touches [◀/▶/▲/▼] ou ENTRÉE [ENTER] et pour naviguer dans les paramètres du menu de Configuration des Zones.

VOLUME

La Zone 2 est dotée d'une commande de volume « Fixed » (Fixe) et « Variable ». Lorsque sur « Variable » et depuis le menu « Zone Controls » (Commandes de zones) de l'OSD, le niveau du volume de Zone 2 peut être réglé en utilisant les touches [▲/▼] de la télécommande HTR 8, les boutons de navigation correspondants de la face parlante ou directement via les touches [VOL ▲/▼] du ZR 7.

Par contre, si le Volume est configuré comme « Fixed » (Fixe) le Volume de la Zone 2 est réglé à un niveau en dB fixe, après quoi le volume dans la zone pourra être réglé grâce à la commande de volume de l'amplificateur distinct qui reçoit le signal.

MODE

La Zone 3 et la Zone 4 sont configurables en deux modes : « Record Out » (Sortie Enregistrement) et « Zone (Audio Only) » (Zone -Audio Uniquement). Si le mode sélectionné est « Record Out » (Sortie Enregistrement), l'audio est envoyé directement à la Sortie Audio applicable (Reportez-vous à l'Alinéa 3. AUDIO 1-6/VIDEO 1-3/S-VIDEO 1-3 de la discussion concernant le PANNEAU ARRIÈRE). Lorsque la Zone 3 ou la Zone 4 sont configurées en mode « Record Out » (Sortie Enregistrement), elles ne sont disponibles dans la section « Zone Controls » (Commandes de Zones) de la fenêtre Menu Principal.

Si le « Mode » pour la Zone 3 or la Zone 4 est configuré sur « Volume », il fonctionnera de la même façon que celle décrite dans la rubrique ci-dessus concernant le « Volume » de la Zone 2.

Reportez-vous aussi à la discussion concernant les « Commandes de Zones » (Zone Controls) à la rubrique « Menu Principal ».

REMARQUE

La télécommande ZR 7 ne permet de commander que les applications de Zone 2.

AMPLIFIER SETUP (CONFIGURATION DE L'AMPLIFICATEUR)



Si les haut-parleurs ambiophoniques arrière ne sont pas utilisés dans la zone principale, les voies de l'amplificateur ambiophonique arrière pourront être affectées à une utilisation Arrière Principale (Main Back), Avant Principale (Main Front)(Bi-Ampli) et multi-zones.

L'amplificateur Ambiophonique Arrière est configurable grâce aux réglages suivants :

- **Main Back (Arrière Principal) :** À affecter en tant que haut-parleurs ambiophoniques arrière.
- **Main Front (Avant Principale) (Bi-Ampli) :** Ajoutez un mode bi-ampli pour les haut-parleurs Principaux Avant (Gauche et Droit), de façon à reproduire les sorties des voies Avant Gauche et Avant Droite de l'amplificateur.
- **Zone 2 :** Configurez les voies ambiophoniques arrière de l'amplificateur pour alimenter les sorties haut-parleurs de la Zone 2 à partir des bornes prévues pour les haut-parleurs ambiophoniques arrière.
- **Zone 3 :** Configurez les voies ambiophoniques arrière de l'amplificateur pour alimenter les sorties haut-parleurs de la Zone 3 à partir des bornes prévues pour les haut-parleurs ambiophoniques arrière.
- **Zone 4 :** Configurez les voies ambiophoniques arrière de l'amplificateur pour alimenter les sorties haut-parleurs de la Zone 4 à partir des bornes prévues pour les haut-parleurs ambiophoniques arrière.

TRIGGER SETUP (CONFIGURATION DES ASSERVISSEMENTS)

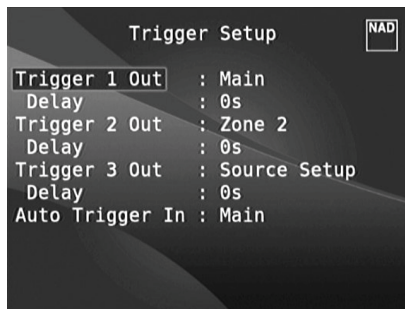

Le T 787 comporte trois Sorties Asservissement +12 V CC [+12V DC Trigger Output] que vous pouvez utiliser pour activer un appareil ou une chaîne qu'il alimente. Une entrée asservissement est aussi prévue pour pouvoir mettre en marche le lien applicable auquel il est associé. Combinez les touches [◀/▶/▲/▼] et [ENTER] (ENTRÉE) pour naviguer dans le menu des paramètres de Configuration des Asservissements.

TRIGGER OUT (SORTIE ASSERVISSEMENT)

Les asservissements sont des signaux basse tension utilisés pour allumer/éteindre d'autres appareils conformes. Les trois Sorties Asservissement +12 V CC du T 787's [Trigger 1 Out, Trigger 2 Out et Trigger 3 Out] dépendent du mode auquel elles sont associées. Vous pouvez choisir entre six endroits où les sorties +12 V CC seront affectées, à savoir : Principal [Main], Zone 2, Zone 3, Zone 4, Zone 2+3+4 et Configuration Source [Source Setup].

Main (Princ.) : le signal +12 V CC est disponible au niveau de la Sortie Asservissement désignée lorsque le T 787 est sous tension.

Zone 2, Zone 3, Zone 4, Zone 2+3+4 : lorsque la Zone concernée est sous tension, le signal +12 V DC est disponible au niveau de la Sortie Asservissement désignée.

Configuration des sources : si la Sortie Asservissement est affectée à la « Configuration des sources » [Source Setup], le signal +12 V DC est disponible au niveau de la Sortie Asservissement chaque fois que la Source désignée est sélectionnée. Reportez-vous aussi à la discussion concernant la « Sortie Asservissement » (Trigger Out) à la rubrique « Configuration des Sources (Présentation Normale) » [Source Setup (Normal View)].

DELAY (RETARD)

La disponibilité du signal +12 V CC au niveau de la Sortie Asservissement et Trigger Out peut être réglée. Si vous souhaitez que le signal +12 V CC soit disponible immédiatement sans retard au moment où la Sortie Asservissement est reliée à sa destination affectée, réglez le Retard à 0 s. Sinon, vous pouvez choisir un retard de 1 s à 15 s.

AUTO TRIGGER IN (ENTRÉE AUTO AVERTISSEMENT)

ENTRÉE Auto Avertissement [Auto Trigger IN] permet aux dispositifs externes de commande de la chaîne de basculer la partie concernée du T 787 entre « Veille » et « Marche » et inversement.

Main (Princ.) : à partir du mode veille, le T 787 se met en MARCHE lorsqu'un signal +12 V CC est appliqué au niveau de l'ENTRÉE Asservissement [Trigger IN].

Zone 2, Zone 3, Zone 4 : la Zone concernée est mise en MARCHE chaque fois qu'un signal +12 V CC est présent au niveau de l'ENTRÉE Asservissement [Trigger IN].

Tout [All] : les sections Principale [Main], Zone 2, Zone 3 et Zone 4 décrites ci-dessous seront toutes activées si un signal +12 V CC est présent au niveau de l'ENTRÉE Asservissement [Trigger IN].

Reportez-vous aussi à l'alinéa 8. +12V TRIGGER OUT, +12V TRIGGER IN de la discussion concernant le PANNEAU ARRIÈRE REAR PANEL, ainsi qu'à la discussion concernant les « Trigger Out » (Sorties Asservissement) à la rubrique « Source Setup (Normal View) » (Configuration des Sources - Présentation Normale).

LISTENING MODE SETUP (CONFIGURATION DU MODE D'ÉCOUTE)

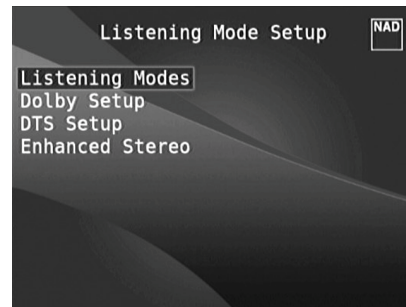

Le T 787 vous offre différentes options d'Écoute, dont la plupart sont configurables. Elles sont prévues pour reproduire différents effets sonores suivant le contenu de la source à lire. Combinez les touches [◀/▶/▲/▼] et [ENTER] (ENTRÉE) pour configurer les paramètres suivants.

MODES D'ÉCOUTE (LISTENING MODES)

Le format audio détecté par la Source sélectionnée peut être configuré et traité de façon automatique, grâce aux options suivantes :

DOLBY

Dolby Digital est le format de signal numérique multivoies développé par la société Dolby Laboratoires. Les disques portant le symbole « DOLBY/Digital » ont été enregistrés avec jusqu'à 5.1 voies de signaux numériques, reproduisant ainsi une qualité sonore bien meilleure que celle de l'ancien format Dolby Surround, avec des sensations sonores dynamiques et spatiales encore plus impressionnantes.

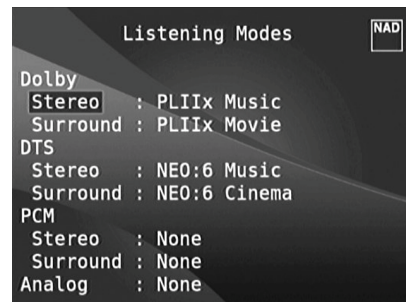

Une entrée audio Dolby Digital est configurable pour ce qui concerne son format comme suit:

Stereo: si le format audio détecté est Dolby stereo, vous pouvez le basculer par défaut à l'un des réglages suivants - Pro Logic, PLIIx Movie, PLIIx Music ou None.

Surround: si le format audio détecté est Dolby Surround, vous pouvez le basculer par défaut à l'un des réglages suivants - Surround EX, PLIIx Movie, and PLIIx Music, Stereo Downmix ou None.

None: si « Aucun » (None) est sélectionné, le signal Dolby Digital basculera par défaut aux réglages 'Stereo' ou 'Surround' définis à l'option « PCM ». Reportez-vous à la discussion ci-dessous concernant l'option « PCM ».

FONCTIONNEMENT

FONCTIONNEMENT DU T 787 – MENU DE CONFIGURATION

DOLBY DIGITAL PLUS

Dolby Digital Plus est une technologie audio de prochaine génération mise au point pour tous les programmes et supports haute définition. Le Dolby Digital Plus présente non seulement des programmes audio multi-voies sur un maximum de 7.1 voies et prend en charge de nombreux programmes à train binaire unique avec un potentiel maximal de 6 M bit/s et une performance maximale de 3 Mbit/s pour les DVD HD et de 1,7 Mbit/s pour les disques Blu-ray, mais transmet aussi les données binaires du Dolby Digital qui peuvent être lues sur les systèmes Dolby Digital courants. Le Dolby Digital Plus peut reproduire précisément le son tel qu'il a été conçu par les régisseurs et producteurs.

Il présente aussi le son multi-voies à sortie discrète, le mixage interactif et la capacité multimédia caractéristiques des systèmes perfectionnés. Pris en charge par le HDMI (interface média haute définition), il permet de transmettre un son et une image haute définition via une liaison numérique à câble unique.

DOLBY TrueHD

Dolby TrueHD est la nouvelle technologie de codage sans perte mise au point pour les disques optiques haute définition. Dolby TrueHD offre un son séduisant, cent pour cent identique aux originaux de studio, et dévoile ce que la nouvelle génération de disques optiques haute définition est capable d'offrir.

Il prend en charge les débits binaires d'un maximum de 18 Mbit/s et enregistre séparément jusqu'à 8 voies pleine gamme avec un son de 24 bits/96 kHz. Il intègre aussi des métadonnées importantes, dont la normalisation des dialogues et le contrôle de la plage dynamique. Pris en charge par le HDMI (interface média haute définition), il permet de transmettre un son et une image haute définition via une liaison numérique à câble unique. Les normes des DVD HD et des disques Blu-ray présentent actuellement un nombre de voies audio maximal limité à huit, tandis que le Dolby Digital Plus et le Dolby TrueHD prennent en charge plus de huit voies audio. Notez que le T 787 prend en charge 7.1 voies.

DOLBY DIGITAL EX

En utilisant un décodeur Matrix, cette méthode crée la voie arrière (parfois appelée la voie « ambiophonique centrale ») en utilisant des signaux sur les voies ambiophoniques gauche et droite enregistrées en Dolby Digital 5.1, la reproduction étant assurée en Ambiphonie 6.1. Cette méthode doit être sélectionnée pour les sources portant le symbole « DOLBY/Digital -EX, » enregistrés en Dolby Digital Surround EX.

Grâce à cette voie supplémentaire, vous bénéficierez d'une dynamique améliorée et d'une meilleure sensation de mouvement à l'intérieur du champ sonore. Si les supports enregistrés en Dolby Digital EX sont décodés avec un décodeur Digital EX, le format est détecté automatiquement et le mode Dolby Digital EX est sélectionné. Il arrive néanmoins que certaines sources enregistrées en Dolby Digital EX soient détectées comme de simples sources Dolby Digital. Dans ce cas, il faut sélectionner manuellement le mode Dolby Digital EX.

REMARQUE

Reportez-vous à la rubrique « Mode d'Écoute » dans les discussions concernant le Menu Principal pour une description des modes Pro Logic, PLIIx Movie, PLIIx Music et Stereo Downmix.

DTS

L'ambiphonie Digital Theater System Digital Surround (que l'on appelle tout simplement « DTS ») est un format de signaux numériques multivoies capable de traiter des débits supérieurs à ceux dont est capable le format Dolby Digital. Si Dolby Digital et DTS sont tous deux des formats pour supports avec 5.1 voies, les disques portant le symbole « DTS » sont réputés donner une meilleure qualité sonore grâce au fait que le taux de compression audio nécessaire est moins important. Ce format apporte aussi une dynamique plus large afin de produire une qualité sonore véritablement magnifique.

Une entrée audio DTS peut être configurée pour ce qui concerne son format comme suit :

Stereo: si le format audio détecté est DTS, vous pouvez le basculer par défaut à l'un des réglages suivants – NEO:6 Cinema, NEO:6 Music ou None

Surround: si le format audio détecté est DTS Surround, vous pouvez le basculer par défaut à l'un des réglages suivants – NEO:6 Cinema, NEO:6 Music, Stereo Downmix ou None.

None: si « Aucun » (None) est sélectionné, le signal DTS basculera par défaut aux réglages 'Stereo' ou 'Surround' définis à l'option « PCM ». Reportez-vous à la discussion ci-dessous concernant l'option « PCM ».

REMARQUE

Reportez-vous à la rubrique « Mode d'Écoute » dans les discussions concernant le Menu Principal pour une description des modes Stereo Downmix et DTS Neo:6 ambiophonie.

PCM

PCM (Pulse Code Modulation) est la représentation numérique du signal audio standard converti avec peu ou sans compression. Si Aucun [None] est sélectionné pour l'un ou plusieurs des réglages Dolby ou DTS ci-dessus, cette section 'PCM' basculera par défaut le signal audio comme suit

Stereo: le format audio stéréo détecté sera configuré à l'une des options suivantes - Pro Logic, PLIIx Movie, PLIIx Music, NEO:6 Cinema, NEO:6 Music, EARS, Enhanced Stereo ou None.

Surround: le format audio surround détecté sera configuré à l'une des options suivantes - PLIIx Movie, PLIIx Music, NEO:6 Music, NEO:6 Cinema, Stereo Downmix ou None.

ANALOG (ANALOGIQUE)

Si l'entrée audio est un signal analogique, les modes suivants sont les modes ambiophoniques pour lesquels l'entrée peut être configurée par défaut : Pro Logic, PLIIx Movie, PLIIx Music, NEO:6 Cinema, NEO:6 Music, EARS, Enhanced Stereo, Analog Bypass et None.

REMARQUE

Tous ces Modes d'Écoute pour « Dolby Digital, » « DTS », « PCM » et « Analog » peuvent être modifiés directement en appuyant sur le bouton « Mode d'Écoute » [Listening Mode] de la face parlante ou en sélectionnant l'option « Mode d'Écoute » (Listening Mode) dans la fenêtre du Menu Principal. The format audio choisi sera retourné à la configuration concernée dans « Configuration du Mode d'Écoute » (Listening Mode Setup).

DOLBY SETUP (CONFIGURATION DOLBY)

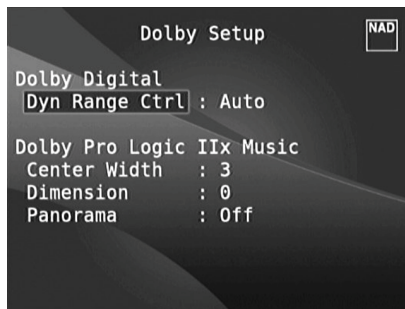

Grâce à ce menu, vous pouvez régler aussi bien le Contrôle de la Plage Dynamique Dolby Digital que les paramètres du mode Pro Logic IIx Music Dolby Digital.

Contrôle de la Plage Dynamique (Dyn Range Ctrl) : vous pouvez choisir la plage dynamique effective (plage subjective de faible à fort) pour la lecture des bandes sonores Dolby Digital. Pour un effet cinéma total, choisissez toujours 100 %, c'est à dire la valeur par défaut. Les valeurs de 75 %, 50 % et 25 % réduisent progressivement la plage dynamique, augmentant ainsi le volume des sons faibles tout en limitant le volume crête des sons forts.

La valeur 25 % donnera la plage dynamique la plus faible et la plus adaptée aux séances tard dans la nuit, ou alors lorsque vous voulez que le dialogue reste intelligible alors que le niveau des autres sons est maintenu à un volume global faible.

Pour les sources Dolby TrueHD, réglez le Contrôle de la plage dynamique à « Auto (Automatique) ».

Dolby Pro Logic IIx Music : reportez-vous à la même description de « PLIIx Music » de la rubrique « PARAMÉTRAGE DES MODES D'ÉCOUTE » de « FONCTIONNEMENT DU T 787 – MENU PRINCIPAL ».

DTS SETUP (CONFIGURATION DTS)

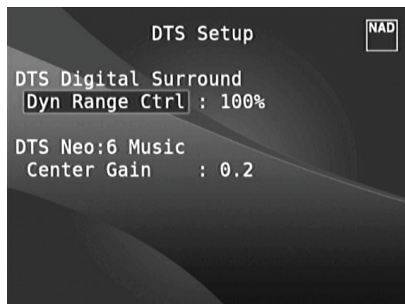

Grâce à ce menu, vous pouvez régler aussi bien le Contrôle de la Plage Dynamique Dolby Digital que les paramètres du mode DTS Neo:6 Music.

Contrôle de la Plage Dynamique (Dyn Range Ctrl) : il s'agit de la même fonctionnalité configurable de Contrôle de la Plage Dynamique que celle décrite ci-dessus à la rubrique Configuration Dolby, à la seule différence que la piste sonore est, dans ce cas, en format DTS.

DTS Neo:6 Music : reportez-vous à la même description de « NEO:6 Music » de la rubrique « PARAMÉTRAGE DES MODES D'ÉCOUTE » de « FONCTIONNEMENT DU T 787 – MENU PRINCIPAL ».

DTS SURROUND MODES

(MODES AMBIOPHONIQUES DISPONIBLES)

Les descriptions ci-dessus sont des descriptions plus détaillées des modes ambiophoniques DTS surround.

DTS-HD MASTER AUDIO

Le DTS-HD Master Audio est une technologie restituant les sources audio telles qu'elles ont été enregistrées dans les studios professionnels, sans aucune perte de données, et préservant la qualité du son. Le DTS-HD Master Audio adopte des taux de transfert variables, facilitant le transfert des données avec un taux maximal de 24,5 Mbit/s pour les disques Blu-ray et de 18 Mbit/s pour les DVD HD qui sont beaucoup plus rapides que les taux de transfert des DVD ordinaires. Grâce à ces taux de transfert élevés, les sources audio de 96 kHz/24 bits, 7.1 voies ne subissent aucune perte pendant la transmission et le son original ne subit donc aucune détérioration. Le DTS-HD Master Audio est une technologie unique pouvant reproduire fidèlement le son voulu par les auteurs de musique et de films.

DTS - ES EXTENDED SURROUND™ (DTS ES)

Il s'agit d'un nouveau format numérique multivoies qui améliore de façon très sensible la sensation spatiale 360° de l'Ambiophonie, grâce à une meilleure expansion spatiale des signaux ambiophoniques, tout en assurant une très bonne compatibilité avec le format DTS traditionnel. En plus des 5.1 voies, le format Expanded DTS-ES Surround offre aussi une voie ambiophonique arrière (parfois appelée « ambiophonie centrale ») pour la reproduction, ce qui donne 6.1 voies en tout. Le format Expanded DTS-ES Surround comprend deux formats distincts, chacun étant caractérisé par sa propre méthode d'enregistrement des signaux ambiophoniques ; les deux méthodes sont décrites ci-après :

DTS-ES™ DISCRETE 6.1

Dans la mesure où les signaux des 6.1 voies Ambiophoniques (y compris la voie arrière) sont parfaitement indépendants, il est possible de donner l'impression que l'image acoustique se déplace librement au milieu des bruits de fond, sur un cercle de 360° autour de l'auditeur. Bien qu'il soit possible d'accéder à la qualité optimale à partir de pistes sonores enregistrées grâce à ce système, il faut pour cela que le signal passe par le décodeur DTS-ES, car un décodeur DTS traditionnel réaliserait un combiné-mixé de la voie arrière dans les voies ambiophoniques droite et gauche de la chaîne ambiophonique, de manière à ce qu'aucune information sonore ne soit perdue.

FONCTIONNEMENT

FONCTIONNEMENT DU T 787 – MENU DE CONFIGURATION

DTS-ES™ MATRIX 6.1

Avec ce format, les signaux supplémentaires de la voie arrière sont soumis à un encodage matriciel et sont injectés dans les voies ambiophoniques droite et gauche. Lors de la lecture, ils sont décodés et envoyés aux voies ambiophoniques droite, gauche et arrière.

Dans la mesure où ce format de signal binaire est 100 % compatible avec les signaux DTS traditionnels, il est possible d'obtenir l'effet du format DTS-ES Matrix 6.1 en utilisant des sources basées sur les signaux DTS-ES 5.1.

Il est bien évidemment possible de reproduire, aussi, à l'aide d'un décodeur DTS 5.1 voies, les signaux enregistrés en format DTS-ES 6.1.

Lorsqu'un décodeur DTS-ES traite un signal discret DTS-ES 6.1 ou Matrix 6.1, ces formats sont détectés automatiquement et le mode ambiophonique optimal est sélectionné. Il arrive néanmoins que certaines sources DTS-ES Matrix 6.1 soient détectées comme des signaux DTS. Si cela arrive, il faut sélectionner manuellement le mode DTS-ES Matrix afin d'obtenir une reproduction correcte.

DTS NEO: 6™ SURROUND

Ce mode exploite les signaux 2-voies traditionnels, comme par exemple les signaux PCM numérique ou stéréo analogique, dans le décodeur matriciel numérique haute précision utilisé pour le DTS-ES Matrix 6.1, de manière à obtenir une lecture ambiophonique 6.1 voies. DTS Neo: 6 surround comprend deux modes permettant de sélectionner le décodage optimal des sources de signaux :

DTS NEO: 6 CINEMA : ce mode est parfait pour la reproduction de films. Le décodage s'effectue en soulignant la séparation afin d'obtenir la même atmosphère avec les sources 2 voies qu'avec les sources 6.1 voies.

DTS NEO: 6 MUSIC : ce mode est surtout recommandé pour la reproduction de la musique. Les voies avant droite et gauche ne passent pas par le décodeur et sont reproduites directement, de manière à ce qu'il n'y ait aucune perte de qualité sonore, alors que les effets des voies ambiophoniques droite et gauche, de la voie centrale et de la voie ambiophonique arrière apportent une impression naturelle d'élargissement du champ sonore.

ENHANCED STEREO (STEREO AMELIOREE)

Reportez-vous à la même description de « STEREO AMELIOREE » (ENHANCED STEREO) de la rubrique « MODE D'ÉCOUTE » de « FONCTIONNEMENT DU T 787 – MENU PRINCIPAL ».

DISPLAY SETUP (CONFIGURATION DE L'AFFICHAGE)

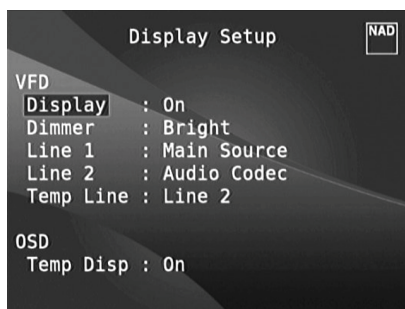

L'affichage Vide-Fluorescent (VFD) et les Incrustations à l'Écran (OSD) peuvent afficher les informations de différentes façons, grâce aux paramètres qui se trouvent dans le menu « Display Setup » (Configuration de l'Affichage). Combinez les touches [▲/▼/◀/▶] et [ENTER] (ENTRÉE) pour naviguer dans les rubriques du menu de « Display Setup » (Configuration de l'Affichage).

REMARQUE

Les configurations définies dans la « Configuration de l'Affichage » sont rappelées chaque fois qu'elle est activée lors de la configuration d'une Preset A/V. Reportez-vous aussi à la rubrique « Presets AV » ci-dessous.

AFFICHAGE VIDE-FLUORESCENT (VFD)

Display (Affichage) : sélectionnez « Activée » [On] pour afficher toutes les données applicables ou tous les caractères sur l'affichage VFD. Rien ne sera affiché sur l'affichage VFD si l'option « Temp » a été sélectionnée. Toutefois, pour la configuration « Temp », chaque fois que vous activerez l'une des commandes de la face parlante ou les touches correspondantes sur la télécommande, les caractères VFD appropriés seront provisoirement affichés avant de disparaître progressivement. Il est à noter que si une ou plusieurs Zones est/sont sous tension, elles seront affichées en permanence sur la VFD, même si celle-ci est configurée avec « Temp. »

Dimmer (Réglage de luminosité) : si vous souhaitez réduire la luminosité de l'affichage VFD, réglez la luminosité [Dimmer] sur « Dim » (faible). Sinon, sélectionnez « Bright » (fort) pour revenir à la luminosité normale de l'affichage VFD.

Ligne 1, Ligne 2 (Line 1, Line 2) : l'affichage VFD comporte deux lignes principales d'informations et de caractères. La ligne 2 est la ligne de données ou de caractères située tout en bas de la VFD, alors que la Ligne 1 se trouve juste au dessus. Pour ces deux lignes, vous pouvez choisir quel affichage doit apparaître en sélectionnant parmi des options suivantes :

Main Source (Source Principale) : montre la Source active.

Volume : le Volume actuel est affiché.

Listening Mode (Mode d'Écoute) : le Mode d'Écoute choisi est indiqué.

Audio Src Format (Format Audio Src) : affiche le format audio détecté au niveau de la Source active.

Audio Codec (Codec audio) : affiche le format du flux audio détecté, notamment Analog (Analogique), PCM Surround, Dolby TrueHD, DTS-HD Master Audio et autres formats.

Video Mode (Mode vidéo) : indique la résolution vidéo de la source d'entrée active. Les détails montrés comprennent la résolution vidéo avec fréquence d'images. Pour une meilleure compréhension de ces détails vidéo, consultez votre spécialiste audio NAD ou le service technique de votre distributeur.

Source Zone 2 - Zone 3 : Zone 4: la Source affectée à la Zone applicable est indiquée.

Off (Désactivée) : sélectionnez « Off (Désactivée) » si vous ne souhaitez afficher aucune donnée sur la ligne concernée.

Temp Line (Ligne Temp) : choisissez la Ligne 1 [Line 1] ou la Ligne 2 [Line 2] comme ligne sur laquelle vous voulez que l'affichage VFD apparaisse temporairement, si « Temp » a été sélectionné pour l'option « DisplayAffichage » comme décrit ci-dessus.

AFFICHAGE À L'ÉCRAN (OSD)

Temp Disp (Aff Temp) : Cela s'applique à l'affichage OSD qui apparaît temporairement à la sortie vidéo chaque fois que vous activez l'une des commandes de la face parlante ou les touches correspondantes sur la télécommande. Choisissez « Actif » [On] si vous souhaitez afficher l'OSD concerné sur le moniteur / téléviseur ; sinon, choisissez « Inactif » [Off].

A/V PRESETS (PRÉRÉGLAGES A/V)

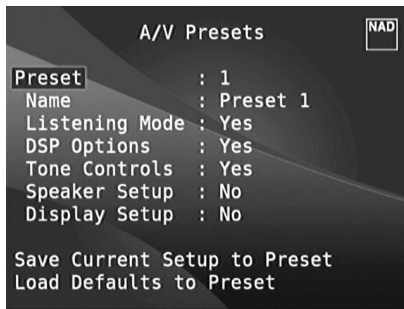

The système de « Préréglages A/V » ou « Presets » du T 787, simple mais extrêmement souple, vous permet de personnaliser pratiquement tous les aspects de vos lectures audio-vidéo et de rappeler ces configurations personnalisées en appuyant sur une simple touche. Les paramètres « Mode d'Écoute » (Listening Mode), « Option DSP » (DSP Option) et « Commandes de Tonalité » (Tone Controls) accessibles via le « Menu Principal », ainsi que la « Définition des Haut-Parleurs » (Speaker Setup) et la « Configuration de l’Affichage » (Display Setup) accessibles via le « Menu de Configuration » sont stockés ensemble sous la forme d'une seule Preset.

Vous pouvez, par exemple, créer une Configuration des Préréglages optimisée pour la musique pop et une autre pour la musique classique. Vous pourrez configurer une ou plusieurs Presets pour rappeler la configuration préférée de chaque membre de la famille, ou encore une Preset pour la lecture de films avec tous les sons du cinéma à domicile et une autre pour les films à regarder tard dans la nuit, en réglant précisément chaque Preset pour correspondre à un scénario ou à une préférence particulière.

CRÉATION DES CONFIGURATION DES PRÉRÉGLAGES

Pour créer une Preset il suffit simplement de mettre en mémoire un ensemble complet de paramètres décrits sous « Mode d'Écoute » (Listening Mode), « Option DSP » (DSP Option) et « Commandes de Tonalité » (Tone Controls) accessibles via le « Menu Principal », ainsi que la « Définition des Haut-Parleurs » (Speaker Setup) et la « Configuration de l’Affichage » (Display Setup) accessibles via le « Menu de Configuration ».

Utilisez les touches [▲/▼] pour atteindre « A/V Presets Setup » afin de sauvegarder un ensemble des dits paramètres dans une Preset. Choisissez un numéro de Preset puis, en combinant les touches [▲/▼], vous pouvez sélectionner et stocker dans la Preset concernée n'importe quel paramétrage mentionné ci-dessous en choisissant « Oui » (Yes). Si vous décidez de ne pas inclure un paramétrage donné dans la Preset concernée, sélectionnez « Désactivée » (Off).

Maintenant, pour sauvegarder les configurations choisies dans le numéro de Preset concerné, descendez jusqu'à « Sauvegarder la configuration courante dans le préréglage » « Save Settings to Setup » puis appuyez sur la touche [D]. Si vous décidez de charger plutôt les paramètres par défaut, descendez jusqu'à « Chargez les Paramètres par Défaut dans la Preset » « Load Defaults to Preset » puis appuyez sur la touche [D] pour rétablir la configuration par défaut.

En plus des paramètres, il est possible de renommer l'étiquette de la Preset. Ce nouveau nom s'affichera sur le VFD et aussi sur l'OSD.

Pour renommer une étiquette de Preset, faites défiler le menu jusqu'à « Nom » (Name) puis appuyez sur [D] pour atteindre le caractère. Appuyez ensuite sur les touches [▲/▼] pour choisir les différents caractères alphanumériques. Appuyez sur les touches [D/D] pour passer au caractère suivant ou revenir au caractère précédent et en même temps sauvegarder les modifications effectuées sur le caractère en cours.

REMARQUE

La Configuration de Préréglage sélectionnée reste active jusqu'au moment où vous sélectionnez une autre Configuration de Préréglage.

EXEMPLE DE PROCÉDURE POUR LA CONFIGURATION DES PRÉRÉGLAGES A/V

- 1 Réglez d'abord vos paramètres favoris pour les options suivantes (accédez à ces options par l'entremise de leur page de menu respective).

Listening Mode (Mode d'Écoute) : Stereo



DSP Options (Options DSP) : 5 ms

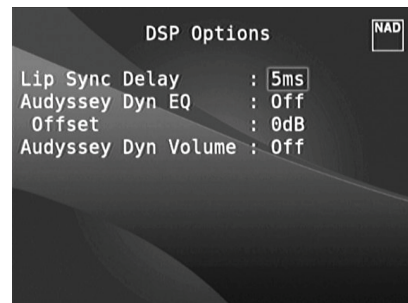

Tone Controls (Commandes de tonalité) : Tone Defeat (Tonalité Neutre) : On (Activée)



Display Setup (Configuration de l'affichage) : Réglez « Line 2 » (Ligne 2) sur « Mode d'écoute » (Listening Mode)

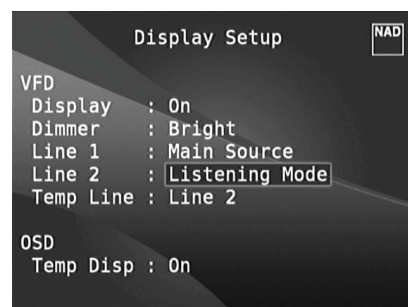

FONCTIONNEMENT

FONCTIONNEMENT DU T 787 – MENU DE CONFIGURATION

Speaker Setup (Définition des Haut-parleurs) : depuis le menu « Speaker Setup » (Définition des haut-parleurs), accédez au sous-menu « Speaker Configuration » (Configuration des haut-parleurs) et réglez « Subwoofer » sur « Off » (Désactivée) : « Large » (Grand) est alors sélectionné pour « Front » (Avant)

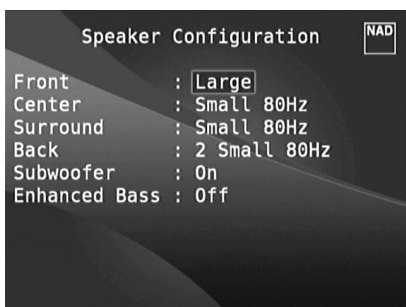
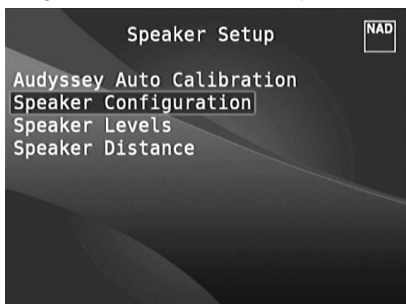

2 Avec les paramètres ci-dessus réglés, accédez à « A/V Presets » (Préréglages A/V) depuis la page « Setup Menu » (Menu de Configuration). Appuyez sur [D] pour accéder au menu « A/V Presets » (Préréglages A/V).

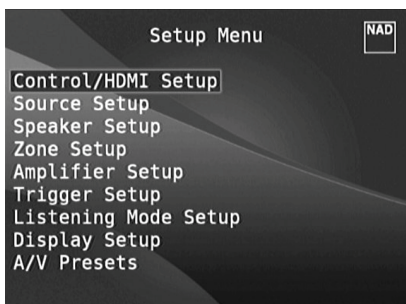

3 Dans la page « A/V Presets » (Préréglages A/V), réglez « Preset : 1 » (Préréglage : 1) en fonction des conditions suivantes - appuyez sur [▲/▼] pour sélectionner « Yes » (Oui) ou « No » (Non) et appuyez sur [ENTER] pour confirmer la sélection et passer au paramètre suivant.

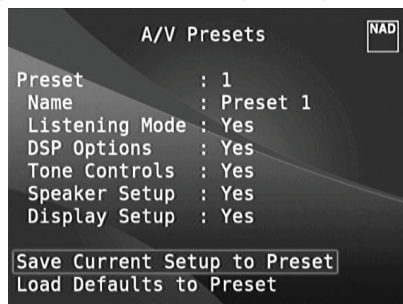

Avec la ligne de menu « Save Current Setup to Preset » (Enregistrer la configuration actuelle à un préréglage) sélectionnée, appuyez sur [D] pour sauvegarder les paramètres ci-dessus dans le « Preset 1 » (Préréglage 1). L'OSD ci-dessous s'affiche pour confirmer que les paramètres ci-dessus ont été sauvegardés dans le « Preset 1 » (Préréglage 1).

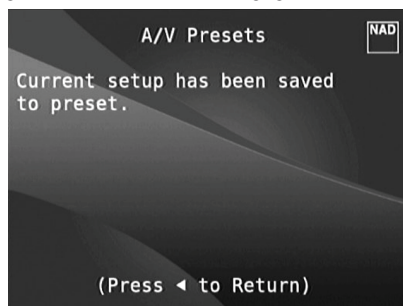

Lorsque vous rappelez le « Preset 1 » (Préréglage 1) en utilisant la télécommande (HTR 8 : « A/V PSET » + « 1 »), les valeurs préréglées ci-dessus attribuées au « Preset 1 » (Préréglage 1) (paramètres montrés dans les saisies d'OSD de l'étape 1) seront rappelées et validées pour la source courante.

4 Répétez maintenant l'étape 1 ci-avant, mais cette fois-ci en utilisant les réglages suivants

Listening Mode (Mode d'Écoute) : PLIIX Music

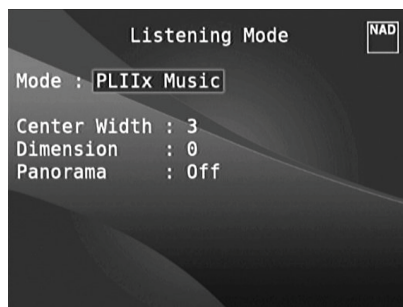

DSP Options (Options DSP) : 0 ms

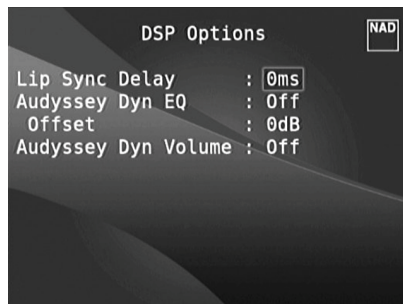

Tone Controls (Commandes de tonalité) : Tone Defeat (Tonalité Neutre) : Off (Désactivée)

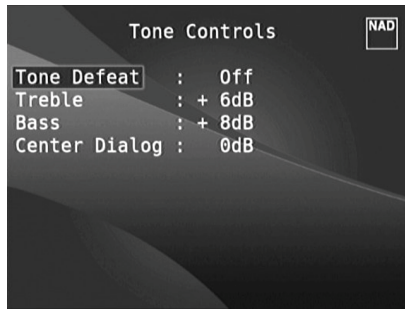

Display Setup (Configuration de l'affichage) : Réglez « Line 2 » (Ligne 2) sur « Volume ».

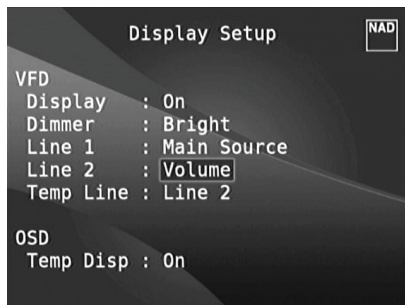

- 5 Avec les paramètres ci-dessus réglés, accédez à « A/V Presets » (Préréglages A/V) depuis la page « Setup Menu » (Menu de Configuration). Appuyez sur [D] pour accéder au menu « Préréglages A/V » (A/V Presets).

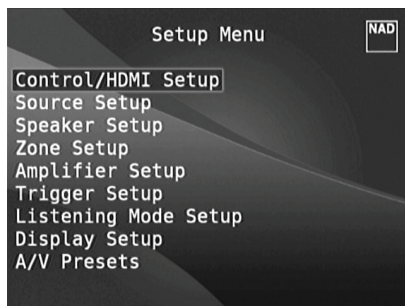

- 6 Dans la page « A/V Presets » (Préréglages A/V), réglez « Preset: 2 » (Préréglage : 2) en fonction des conditions suivantes - appuyez sur [▲/▼] pour sélectionner « Yes » (Oui) ou « No » (Non) et appuyez sur [ENTER] pour confirmer la sélection et passer au paramètre suivant.

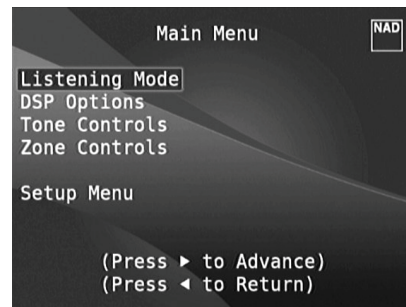

Avec la ligne de menu « Save Current Setup to Preset » (Enregistrer la configuration actuelle à un préréglage) sélectionnée, appuyez sur [D] pour sauvegarder les paramètres ci-dessus dans le « Preset 2 » (Préréglage 2). Lorsque vous rappelez le « Preset 2 » (Préréglage 2) en utilisant la télécommande (HTR 8 : « A/V PSET » + « 2 »), les valeurs préréglées ci-dessus attribuées au « Preset 2 » (Préréglage 2) (paramètres montrés dans les saisies d'OSD de l'étape 4) seront rappelées et validées pour la source courante.

Notez que « Speaker Setup » (Définition des haut-parleurs) est réglé sur « No » (Non). Dans cette condition, aucune valeur de définition de haut-parleurs ne sera attribuée au préréglage 2. Les paramètres de la section « Speaker Setup » (Définition des haut-parleurs) qui seront appliqués au préréglage 2 seront ceux des paramètres courants ou antérieurs qui, dans cet exemple, sont les mêmes paramètres que ceux montrés à l'étape 1.

- 7 Vous pouvez définir jusqu'à 5 préréglages. Ces mêmes préréglages peuvent également être associés (sélectionnés par défaut) à chaque source dans la fenêtre « Configuration des Sources (Normale) » (Source Setup - Normal) ci-après.

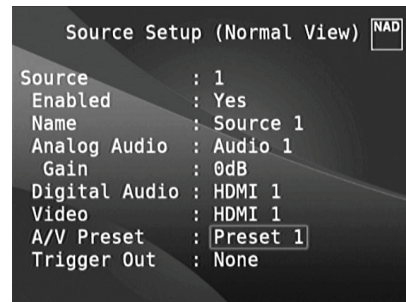

Dans l'exemple ci-dessus, les paramètres de « Preset 1 » (Préréglage 1) sont sélectionnés pour la source 1. Lorsque la source 1 est accédée, les paramètres de « Preset 1 » (Préréglage 1) sont appliqués à la source 1.

RAPPEL DES PRÉRÉGLAGES

Vous pouvez rappeler une Preset à tout moment à l'aide de la Télécommande HTR 8. Appuyez sur la touche A/V PSET, puis appuyez sur la touche numérique 1-5 correspondant à la configuration Préréglage souhaitée. La Preset rappelée est activée ou remplace toute Preset déjà active (s'il en existe).

FONCTIONNEMENT

ÉCOUTE DE LA RADIO AM/FM

Le tuner AM/FM interne du T 787 permet d'obtenir un son de très grande qualité à partir des émissions radio. La réception et la qualité du son dépendront toujours, dans une certaine mesure, du type d'antenne(s) utilisé, ainsi que de la proximité de l'émetteur, du relief géographique et des conditions météorologiques.

À PROPOS DES ANTENNES

L'antenne filaire FM fourni, qui a la forme d'un câble plat, se branche sur l'entrée d'antenne FM du panneau arrière l'aide de l'adaptateur « balun » fourni ; cette antenne doit être complètement déployée pour former un « Té. » Cette antenne dipôle repliée fonctionnera généralement le mieux si elle est orientée verticalement, les bras du « Té » étant complètement déployés perpendiculairement à l'émetteur de l'émission souhaitée. Il n'existe aucune « règle » immuable à ce sujet et vous pourrez essayer plusieurs emplacements et orientations pour trouver la position dans laquelle le son est le plus clair et le bruit de fond est le plus faible. Dans les zones où la réception FM est difficile, une antenne FM extérieure peut augmenter très considérablement la qualité de réception. Si vous écoutez beaucoup la radio, vous aurez peut-être intérêt à consulter un installateur professionnel d'antennes pour faire optimiser votre installation. L'antenne AM de type « cadre » fournie avec le récepteur sera normalement suffisante pour une bonne réception. Vous pouvez néanmoins utiliser une antenne AM extérieure pour améliorer la réception. Consultez un professionnel d'antennes pour plus d'informations.

REMARQUE

Lorsque vous utilisez la télécommande HTR 8 pour effectuer des commandes AM/FM, assurez-vous que « TUNER » est sélectionné dans la partie « DEVICE SELECTOR » (SÉLECTION D'APPAREIL).

MONTAGE DE L'ANTENNE CADRE

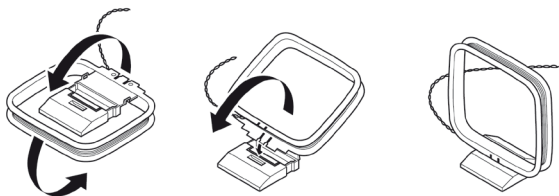

- 1 Faites tourner le cadre extérieur de l'antenne.
- 2 Insérez le bord inférieur du cadre extérieur dans la rainure du socle.
- 3 Déployez le câble d'antenne.

SÉLECTION D'UNE BANDE DE TUNER

Appuyez sur la touche [AM/FM/DB] de la télécommande HTR 8 depuis la page de sélecteur de périphérique « AMP » ou « TUNER ». Appuyez à plusieurs reprises sur l'une de ces touches pour sélectionner l'un après l'autre le mode de réception AM, FM ou DAB. Relâchez la touche pour choisir la bande désirée.

ACCORDAGE DES STATIONS AM/FM

Après avoir sélectionné la bande AM ou FM, utilisez les touches [▲/▼] de la télécommande HTR 8 pour effectuer une recherche manuelle lente ou maintenez la touche enfoncée pour lancer une recherche automatique.

Vous pouvez également utiliser les touches du panneau avant [C/D] ou de la télécommande HTR 8 [▲/▼] pour sélectionner les stations.

- 1 Appuyez brièvement sur [▲/▼] pour monter ou descendre la gamme de fréquences AM et FM par incréments.
- 2 Appuyez et relâchez [▲/▼] pour effectuer une recherche vers le haut ou vers le bas de la bande – le tuner du T 787 arrêtera cette recherche au premier signal suffisamment puissant qu'il rencontrera.
- 3 Si vous appuyez sur [▲/▼] pendant le processus de recherche, celui-ci s'arrêtera.

ACCORD DIRECT

Si vous connaissez la fréquence affectée à la station que vous souhaitez écouter, vous pouvez accorder le T 787 directement sur cette station.

- 1 Appuyez sur le bouton [ENTER] pour passer alternativement du mode « Preset » au mode « Tune » (voir la ligne inférieure du VFD). Sélectionnez le mode « Tune ».
- 2 A l'aide des touches numériques de la télécommande, tapez la fréquence affectée à la station. Par exemple, pour entrer 104,50 MHz, appuyez sur « 1 », « 0 », « 4 », « 5 » et « 0 ».

ENREGISTREMENT DES PRÉRÉGLAGES (AM/FM/XM/DAB)

The T 787 peut garder en mémoire un panachage de vos 40 stations radio AM, FM et numériques préférées (XM ou DAB), afin que vous puissiez les rappeler instantanément.

- 1 Pour enregistrer une station AM/FM à un préréglage, syntonisez d'abord la fréquence voulue (voir ci-dessus), puis appuyez sur le bouton [MEMORY] (Mémoire) panneau avant. Le VFD affichera le numéro de préréglage non utilisé suivant - par exemple, « Preset 4 Free » (Préréglage 4 libre).
- 2 Appuyez sur le bouton [MEMORY] pour enregistrer la fréquence souhaitée sur le numéro de préréglage affiché. Votre fréquence désirée est à présent stockée dans le préréglage choisi.

REMARQUE

S'il n'existe pas de numéro de préréglage non utilisé, vous pouvez sélectionner un numéro de préréglage déjà utilisé et remplacer son contenu en appuyant sur les touches [▲/▼] pour sélectionner le numéro de préréglage.

RAPPEL DIRECT D'UN PRÉRÉGLAGE (AM/FM/XM/DAB)

Vous pouvez rappeler directement un numéro de préréglage.

- 1 Appuyez sur le bouton [ENTER] pour passer alternativement du mode « Preset » au mode « Tune » (voir la ligne inférieure du VFD). Sélectionnez le mode « Preset ».
- 2 A l'aide des touches numériques de la télécommande, tapez le numéro de préréglage désiré. Par exemple, pour saisir le préréglage 5, appuyez sur « 5 ».

SUPPRESSION D'UNE STATION PRÉRÉGLAGE (AM/FM/XM/DAB)

Vous pouvez libérer un préréglage en effaçant les informations qui y sont stockées.

- 1 Sélectionnez le numéro de préréglage à supprimer. « P03 » par exemple.
- 2 Appuyez et maintenez le bouton [MEMORY], et appuyez et relâchez ensuite le bouton [INFO] – les paramètres du pré-réglage enregistré et sélectionné seront effacés (« P03 » devient « P- »).

CHOIX DU MODE TUNER

La touche [TUNER MODE] sur le panneau avant est une touche à deux fonctions. En position normale (les icônes « FM STEREO » et « FM MUTE » sur le panneau d'affichage VFD sont allumés), seules les stations dont le signal est puissant peuvent être reçues et le bruit entre les stations est supprimé.

Une nouvelle pression sur la touche [TUNER MODE] (les icônes « FM STEREO » et « FM MUTE » sont éteints) permet de recevoir les stations distantes et éventuellement brouillées. Le brouillage est réduit si le niveau du signal de la station FM est inférieur au seuil de la stéréophonie FM (puisque la FM monophonique est par définition moins susceptible d'être brouillée). En revanche, vous perdez l'effet stéréophonique.

REMARQUE

L'état « TUNER MODE On » ou « TUNER MODE Off » peut se sauvegarder en tant que préréglages individuels.

À PROPOS DES NOMS D'UTILISATEURS

Il est possible d'attribuer un « nom d'utilisateur » à huit caractères peut être attribué à un numéro de préréglage. Le « nom d'utilisateur » attribué s'affiche sur le VFD lorsque le préréglage associé est invoqué.

DEFINITION DES NOMS D'UTILISATEURS

Pour définir le nom d'un préréglage « ACTUALITÉS », procédez de la manière suivante :

- 1 Rappelez le numéro de préréglage concernée.
- 2 Appuyez ensuite une fois sur la touche [MEMORY] (MÉMOIRE) de la face parlante dans les cinq (5) secondes qui suivent ; puis appuyez sur la touche [INFO] (AFFICHAGE) de la face parlante ; l'affichage montre une boîte clignotante.
- 3 Utilisez les boutons de [▲/▼] pour sélectionner le premier caractère du nom (« A » dans la liste alphabétique).
- 4 Appuyez sur le bouton [D] pour sélectionner le caractère et pour passer à la position suivante. (Appuyez sur [◀] pour revenir au caractère précédent). Répéter ces opérations pour chaque caractère, dans l'ordre.
- 5 Appuyez sur le bouton [MEMORY] pour sauvegarder le Nom d'utilisateur dans la mémoire et pour quitter le mode d'entrée de texte.

À PROPOS DU RDS

Le dispositif Radio Data System (RDS) permet de transmettre de petits paquets d'informations numériques en même temps que les émissions FM ordinaires. Le T 787 supporte deux modes RDS, le nom du service de programme (mode PS) et le radio texte (mode RT). Certaines stations FM n'incorporent pas d'informations RDS dans leur signal émis. Dans la plupart des endroits, vous trouverez jusqu'à plusieurs stations intégrant le RDS mais il est tout à fait possible que vos stations de radio préférées ne diffusent pas de données RDS.

LIRE DU TEXTE RDS

Lorsqu'une diffusion FM avec RDS est syntonisée, le nom du service de programme (PS) est affiché sur le VFD

Appuyez sur la touche [INFO] pour basculer entre cette information et le texte de la radio (RT) émis par la station (le cas échéant), c'est à dire un texte défilant indiquant le nom d'une chanson ou d'un artiste, ou tout autre message souhaité par la station.

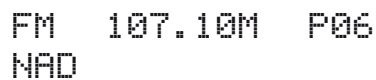

```
FM 107.10M P06
NAD
```

FONCTIONNEMENT

ÉCOUTE DE LA RADIO XM

Le T 787 est « Prêt pour le XM, » ce qui veut dire qu'en ajoutant le Mini-Tuner XM CPC-9000 et le support « Home Dock » pour Mini-Tuner XM, vendus séparément, vous aurez tout ce qu'il vous faudra pour écouter la radio XM en direct. Tout le reste est incorporé directement dans le T 787. Il vous suffira de vous abonner au service XM et votre T 787 sera paré pour recevoir le contenu XM du service souscrit.

REMARQUES

- Lorsque vous utilisez la télécommande HTR 8 pour effectuer des commandes XM, assurez-vous que « TUNER » est sélectionné dans la partie « DEVICE SELECTOR » (SÉLECTION D'APPAREIL).
- Consultez votre spécialiste audio NAD pour d'autres versions du Mini-Tuner XM compatibles avec le T 787.

BRANCHEMENT DE L'ANTENNE XM

- 1 Branchez l'extrémité de l'antenne XM à la prise XM correspondante, sur le panneau arrière du T 787.
- 2 Appuyez sur le bouton [TUNER MODE] (MODE TUNER) de la face parlante et le maintenir enfoncé pour vérifier la puissance du signal de la station XM sélectionnée, affichée sur le VFD et l'OSD. Appuyez à nouveau sur le bouton [TUNER MODE] (MODE TUNER) pour quitter l'affichage de la puissance du signal.

Reportez-vous aussi au guide de votre radio XM pour savoir comment installer l'antenne XM de manière à recevoir des signaux optimums.

ACCORDAGE DES STATIONS (XM)

Il existe trois façons d'accorder la station XM que vous souhaitez écouter. Veuillez d'abord à régler le Sélecteur d'Appareil de votre télécommande HTR 8 sur « TUN » avant de procéder aux opérations d'accordage suivantes. Les boutons [◀/▶/▲/▼] sont ceux de la télécommande HTR 8. Ces mêmes touches correspondent aux boutons de navigation [◀/▶/▲/▼] de la face parlante.

- 1 **Accordage Manuel :** appuyez [▶/▶] de façon répétée sur les boutons pour faire défiler chaque station XM. Appuyez sur [▶/▶] les boutons en les maintenant enfoncés pour faire défiler les stations XM plus rapidement.
- 2 **Appel direct d'une station :** en vous servant des claviers numériques de la télécommande HTR 8, entrez directement le numéro de la station que vous souhaitez écouter et cette station s'accordera automatiquement.
- 3 **Catégorie :** appuyez de façon répétée sur le bouton [TUNER MODE] jusqu'à ce que « CAT » et la catégorie correspondante s'affichent sur le VFD. « CAT » signifie les catégories dans lesquelles les stations sont regroupées, à savoir Country, Rock, Jazz & Blues, etc. Appuyez de façon répétée sur les boutons [▲/▼] pour faire défiler les catégories disponibles vers le bas ou vers le haut.

Après avoir sélectionné la catégorie souhaitée, procédez de la même manière que pour l'Accordage Manuel des stations XM. L'accordage sera restreint aux stations tombant dans la catégorie choisie. Appuyez de façon répétée sur les boutons [▲/▼] pour choisir une autre catégorie, puis accordez à nouveau une station.



XM 70 P06
Real Jazz

AFFICHAGE DES INFORMATIONS XM

Appuyez de façon répétée sur le bouton [INFO] pour afficher les informations XM de la station sélectionnée, comme par exemple le nom de l'artiste, le titre de la chanson, la catégorie ou tout autre texte émis par la station.

ENREGISTREMENT DES PRÉRÉGLAGES

La procédure pour mettre en mémoire les stations XM est la même que celle utilisée pour la « ENREGISTREMENT DES PRÉRÉGLAGES (AM/FM/XM/DAB) » décrite à la rubrique « ÉCOUTE DE LA RADIO AM/FM ».

Pour rappeler instantanément les Presets XM enregistrés, appuyez de façon répétée sur le bouton [TUNER MODE] (MODE TUNER) pour faire afficher « P__ » (les deux espaces correspondent au numéro de Preset) sur le VFD. Appuyez sur le bouton [▲/▼] de la face parlante, ou sur les touches [PRESET ▲/▼] de la télécommande HTR 8, pour faire défiler vers le haut ou vers le bas les Presets en mémoire, ces Presets pouvant être un mélange de stations AM, FM et XM.

Auparavant, les signaux radio analogiques FM ou AM subissaient toutes sortes d'interférences entre l'émetteur et votre poste de radio. Ces problèmes étaient causés par les montagnes, les immeubles et les conditions météorologiques. Grâce à la DAB, vous pouvez aujourd'hui recevoir les émissions radio avec une qualité équivalente à celle des enregistrements sur CD, sans interférence et sans distorsion du signal.

Les émissions audio numériques (DAB) utilisent des signaux numériques plutôt que des émissions analogiques traditionnelles, assurant ainsi une réception nette et de grande qualité. Grâce à la DAB, et dans la mesure où vous vous trouvez dans une zone où la couverture est bonne, la réception est beaucoup plus fiable et pratiquement exempte de souffle ou de grésillement.

Avec le système DAB, l'auditeur peut parcourir une liste de stations disponibles – et ensuite accorder instantanément le récepteur sur la station de son choix. Il n'est pas nécessaire de se souvenir des fréquences d'émission des stations. Toutes les stations de radiodiffusion sont sélectionnées simplement en appelant le nom du service.

Le T 787 vous permet de profiter des émissions DAB. Le T 787 comporte une prise pour un module de Radio Numérique « Digital Audio Broadcast » (DAB) sur le panneau arrière, afin de permettre l'adjonction d'un module DAB spécifié par NAD et vendu séparément : l'Adaptateur DAB DB 1 de NAD. Tous les logiciels de commande pour ce format sont inclus dans le T 787 ; il vous suffit de brancher le module pour commencer à profiter d'un son de qualité CD et du contenu plus riche offert par la DAB.

REMARQUE IMPORTANTE

- *Le T 787 est compatible seulement avec le module d'adaptateur NAD DAB modèle DB 1 ou DB 2.*
- *Lorsque vous utilisez la télécommande HTR 8 pour effectuer des commandes DAB, assurez-vous que « TUNER » est sélectionné dans la partie « DEVICE SELECTOR » (SÉLECTEUR DE PÉRIPHÉRIQUE).*
- *Dans les explications du DAB ci-dessous, toutes les commandes mentionnées font référence à la télécommande HTR 8.*

BRANCHEMENT DU MODULE DAB

Branchez l'autre extrémité du connecteur DIN (fourni avec votre Adaptateur DAB DB de NAD) entre le port de sortie du module DAB et la prise d'entrée pour module DAB correspondante, qui se trouve sur le panneau arrière du T 787. Sélectionnez le mode DAB sur le T 787 en appuyant plusieurs fois sur le bouton « AM/FM/DB » de la face parlante.

REMARQUES

- *L'Adaptateur DAB DB de NAD externe n'est pas fournie avec le T 787.*
- *Consultez le schéma d'installation imprimé sur la boîte de l'adaptateur DAB de NAD pour savoir comment raccorder l'adaptateur DAB de NAD au T 787.*
- *Si aucun Adaptateur NAD DAB n'est connecté, le VFD affiche « Check DAB Tuner » (Vérifiez le Tuner DAB).*

FONCTIONNEMENT DE LA DAB

Après avoir branché l'adaptateur DAB DB de NAD, vendu séparément, vous pouvez régler le T 787 pour recevoir les émissions DAB.

- 1 Appuyez successivement sur le bouton [AM/FM/DB] pour afficher le mode DAB. L'affichage VFD indiquera « No Service List » (Aucune liste de services), ce qui veut dire qu'aucun service d'émission DAB n'a été capté pour l'instant. Il s'agit du mode par défaut du DB.



- 2 Pour accorder des émissions DAB, appuyez sur MODE TUNER [TUNER MODE] puis appuyez successivement sur les boutons [◀/▶] pour sélectionner soit « Full Scan » (Balayage complet), soit « Local Scan » (Balayage local).

Le mode « FULL SCAN » (BALAYAGE COMPLET) permettra de rechercher des émissions sur toute la gamme des fréquences numériques (Bande III et Bande-L).

Le mode « LOCAL SCAN » (BALAYAGE LOCAL) effectue un balayage local des services DAB disponibles dans votre région. Consultez votre revendeur ou visitez le site web www.WorldDAB.org pour connaître les fréquences de transmission numériques applicables à votre région.

- 3 Une fois que vous aurez choisi « Full Scan » (Balayage complet) ou « Local Scan » (Balayage local), le balayage automatique commencera. Les barres indiquent la progression de la séquence. Une fois le balayage terminé, le dernier numéro indiqué dans la partie droite de l'affichage VFD correspond au nombre total de stations émettant des services DAB trouvées. Ensuite, l'appareil s'accorde sur la première station (Reportez-vous à la section « Alphanumérique » ci-après pour comprendre l'ordre dans lequel les stations sont classées).



- 4 Il est possible d'afficher la puissance du signal entrant sur l'affichage VFD ; pour cela, il suffit d'appuyer sur le bouton ENTRÉE [ENTER]. Plus le nombre de segments affichés est important, plus le signal est puissant. Vous pourrez augmenter la puissance du signal en réglant la position de l'antenne. Vous avez aussi la possibilité d'utiliser une antenne extérieure. Consultez un installateur d'antennes professionnel pour plus d'informations.



REMARQUE

L'affichage VFD indiquera aussi « No Service List » (Aucune liste de services) si aucune station n'a été trouvée lors du processus de recherche. Si cela se produit, vérifiez le branchement et le positionnement de votre antenne DAB, ou appelez les fournisseurs locaux de services DAB pour leur demander des informations sur la couverture géographique de leurs émissions.

FONCTIONNEMENT

ÉCOUTE DE LA RADIO DAB

LIST DE SERVICES

Suivez les étapes ci-dessous pour faire votre choix parmi les stations trouvées émettant un service DAB.

- 1 En mode DAB mode, appuyez sur [◀/▶] pour faire défiler une la liste des stations disponibles, qui s'afficheront sur la dernière ligne de l'affichage VFD.



- 2 Appuyez sur ENTRÉE [ENTER] pour sélectionner la station souhaitée.

MODE TUNER DAB

En plus des fonctions « Full Scan » (Balayage complet) ou « Local Scan » (Balayage local) décrites ci-dessus, le fait d'appuyer sur le bouton MODE TUNER [TUNER MODE] (MODE TUNER) vous donnera accès à d'autres options, à savoir « Station Order » (Ordre des Stations), « DRC » (Compression de la Plage Dynamique), « Manual Scan » (Balayage Manuel), « Prune List » (Éditer la Liste) et Reset (Remise à Zéro).

STATION ORDER (ORDRE DES STATIONS)

Utilisez « Station Order » (Ordre des Stations) pour modifier l'ordre dans lequel les stations sont listées. Il existe trois ordres possibles – Alphanumeric (Alphanumérique), Ensemble et Active station (Stations actives).

- 1 Alors que vous écoutez une émission DAB, appuyez sur le bouton [TUNER MODE] (MODE TUNER), puis sur [◀/▶] pour sélectionner « Station Order » (Ordre des Stations). Appuyez ensuite sur [ENTER] (ENTRÉE).
- 2 Appuyez successivement sur [◀/▶] pour choisir entre « Alphanumeric » (Alphanumérique), « Ensemble » (Ensembles) et « Active » (Actives).
- 3 Appuyez sur [ENTER] pour confirmer l'ordre souhaité des stations.

ALPHANUMERIC (ALPHANUMÉRIQUE)

Il s'agit de l'ordre par défaut. Les stations sont disposées d'abord par ordre numérique, puis par ordre alphabétique.

ENSEMBLE (ENSEMBLES)

La radio numérique est émise sous forme de groupes de données appelées ensembles. Chaque ensemble contient un certain nombre de stations, émises à une fréquence fixe. Lorsque vous sélectionnez « Ensemble » (Ensembles) comme mode d'affichage de vos stations, les stations radio sont triées suivant l'ordre des noms d'ensembles.

REMARQUE

Certains fournisseurs de services DAB utilisent le terme « multiplex », qui veut dire la même chose que le terme "Ensemble".

ACTIVE (ACTIVES)

Les stations actives sont présentées en haut de la liste des stations. Les stations présentées dans la liste mais n'ayant pas de service actif seront affichées à la fin de la liste.

DRC (COMPRESSION DE LA PLAGES DYNAMIQUE)

Le niveau de compression des stations peut se régler pour compenser les différences de plage dynamique ou de niveau sonore entre les stations de radiodiffusion. La musique populaire a généralement un taux de compression supérieur à celui de la musique classique, ce qui entraîne une différence de volume sonore lorsque vous passez d'une station à une autre. Le fait de paramétrer le DRC à « 0 » donne une compression nulle, « ½ » donne une compression moyenne et « 1 » donne une compression maximale. Il est recommandé de n'utiliser aucune compression, surtout pour la musique classique.

- 1 Alors que vous écoutez une émission DAB, appuyez sur le bouton [TUNER MODE] (MODE TUNER), puis sur [◀/▶] pour sélectionner « DRC ». Appuyez ensuite sur [ENTER].
- 2 Appuyez successivement sur [◀/▶] pour choisir entre « DRC 0 », « DRC ½ » et « DRC 1 ».
- 3 Appuyez sur [ENTER] pour sélectionner le niveau de DRC souhaité.

MANUAL SCAN (BALAYAGE MANUEL)

Cette option vous permet d'accorder manuellement le récepteur sur une station et de voir l'amplitude actualisée en continu du signal reçu. Vous pouvez aussi utiliser la Recherche Manuelle pour vous aider à bien positionner l'antenne pour la meilleure réception d'une station donnée.

- 1 Alors que vous écoutez une émission DAB, appuyez sur le bouton [TUNER MODE] (MODE TUNER), puis sur [◀/▶] pour sélectionner pour sélectionner « Manual Scan » (Balayage Manuel). Appuyez ensuite sur [ENTER]. La chaîne actuelle et la fréquence sont affichées sur la première ligne de l'affichage VFD. Les « barres » sur la dernière ligne de l'affichage VFD indiquent la puissance du signal de la chaîne en cours.

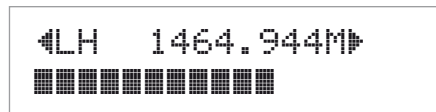

- 2 Pour sélectionner d'autres chaînes, appuyez successivement sur [◀/▶] pour faire défiler la liste des chaînes. Relâchez les boutons [◀/▶] dès que vous obtenez la chaîne que vous recherchez. La chaîne et la fréquence sont affichées sur la première ligne de l'affichage VFD. Les « barres » sur la dernière ligne de l'affichage VFD indiquent la puissance du signal de la chaîne en cours. Pour améliorer la réception de la chaîne sélectionnée, réglez ou repositionnez l'antenne DAB de manière à obtenir la meilleure indication de puissance de réception.
- 3 Appuyez sur [ENTER] pour accorder la chaîne sélectionnée.

REMARQUE

Le nombre d'ensembles et de stations que vous pourrez mettre en mémoire dépendra de l'endroit où vous vous trouvez.

PRUNE LIST (ÉDITER LA LISTE)

Il peut arriver que certaines stations deviennent inactives. L'option « Prune List » (Éditer la Liste) vous permet de supprimer ces stations inactives de la liste des services disponibles.

- 1 Alors que vous écoutez une émission DAB, appuyez sur le bouton [TUNER MODE] (MODE TUNER), puis sur [◀/▶] pour sélectionner pour sélectionner « Prune List » (Éditer la Liste).
- 2 Appuyez ensuite sur [ENTER]. Toutes les stations éventuellement inactives seront supprimées automatiquement.

RESET (REMISE A ZERO)

L'option "Remise à zéro" permet de réinitialiser l'adaptateur DAB NAD DB (vendu séparément) pour rétablir ses valeurs par défaut.

- 1 Alors que vous écoutez une émission DAB, appuyez sur le bouton [TUNER MODE] (MODE TUNER), puis sur [◀/▶] pour sélectionner pour sélectionner « Reset » (Remise à Zéro).
- 2 Appuyez ensuite sur [ENTER]. « Reset? No » (Remise à Zéro ? Non) s'affichera sur la dernière ligne de l'affichage VFD. Appuyez sur [◀/▶] pour afficher l'option « Reset? Yes » (Remise à Zéro ? Oui).

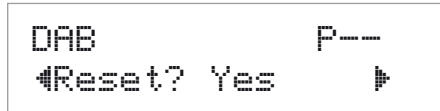

- 3 Pour sélectionner « Reset? No » (Remise à Zéro ? Non) ou « Reset? Yes » (Remise à Zéro ? Oui), appuyez sur ENTRÉE [ENTER] lorsque l'option souhaitée est affichée. Si vous choisissez « Reset? Yes » (Remise à Zéro ? Oui), les paramètres usine par défaut de l'adaptateur DAB NAD DB seront rétablis.

CONFIGURATION DES INFORMATIONS

Tout en écoutant un programme DAB radiodiffusé, le type d'information affiché à la ligne inférieure de l'affichage VFD peut varier. Appuyez sur [INFO] pour parcourir les différentes options d'affichage :

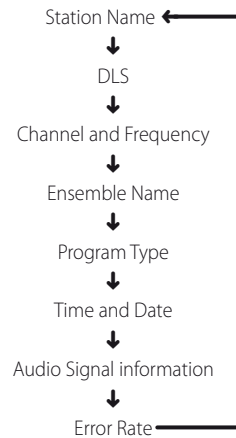

STATION NAME (NOM DE LA STATION)

Le nom ou l'identification de la station émettant la DAB est affiché. Il s'agit de l'affichage par défaut.

DLS

Le Dynamic Label Segment (DLS –Segment d'étiquetage dynamique) est le texte déroulant fourni par la station de radiodiffusion. Il peut contenir des informations comme le titre du morceau de musique ou autres informations concernant le programme ou la station.

CHANNEL AND FREQUENCY (LE CANAL ET LA FRÉQUENCE)

Le nom et la fréquence de la station DAB réceptionnée sont affichés.

ENSEMBLE NAME (NOM DE L'ENSEMBLE)

Le nom de l'ensemble émetteur du programme est affiché.

PROGRAM TYPE (LE TYPE DE PROGRAMME)

Il s'agit d'une description du type de programme émis par la station, telle Pop, Rock, Drame et autres.

TIME AND DATE (LA DATE ET L'HEURE)

La date et l'heure du jour fournies par la station DAB sont affichées

AUDIO SIGNAL INFORMATION (INFORMATION SIGNAL AUDIO)

Affiche le débit binaire et le type de signal audio (stéréo, mono or stéréo conjoint), tel qu'il est émis par le fournisseur de l'émission DAB. Ces paramètres sont configurés par l'organisme émetteur en fonction du type et de la qualité de ce qui est émis.

ERROR RATE (TAUX D'ERREURS)

Affiche le taux d'erreur numérique (0 à 99) de la station réceptionnée – plus ce taux est faible, plus la qualité de réception du programme est élevée.

FONCTIONNEMENT

ÉCOUTE DE VOTRE LECTEUR iPod

Le T 787 est équipé d'un port de données sur le panneau arrière, grâce auquel vous pourrez brancher un socle NAD IPD (NAD IPD Dock for iPod) disponible en option. En reliant votre lecteur iPod au T 787 via socle NAD IPD, vous pourrez profiter de toutes vos pistes et de tous vos playlists préférés et aussi visionner les images fixes et les séquences vidéo.

Vous pourrez commander votre lecteur iPod à l'aide des boutons affectés sur la face parlante du T 787. Aussi, grâce aux touches de fonction correspondantes de la télécommande HTR 8, vous pourrez choisir les enregistrements stockés sur votre iPod et les lire, mais aussi accéder à beaucoup d'autres de ses fonctions, et tout cela à distance. Le socle NAD IPD disponible en option vous permet même de recharger votre lecteur iPod lorsqu'il est connecté au T 787.

REMARQUES

- *Le socle NAD IPD (NAD IPD Dock for iPod) est offert actuellement en deux versions – NAD IPD 1 et NAD IPD 2. Ces deux modèles NAD IPD ainsi que les versions ultérieures sont compatibles avec le T 787.*
- *Le socle NAD IPD (NAD IPD Dock for iPod) et le lecteur iPod sont des options et ne sont pas fournis avec votre T 787.*
- *Les fonctions, fonctionnalités et capacités de lecture de votre iPod accessibles via le T 787 dépendront du modèle de votre lecteur iPod.*
- *Lorsque vous utiliserez la télécommande HTR 8 pour commander les fonctions de votre iPod, n'oubliez pas de configurer la Sélection d'Appareil sur AMP.*

BRANCHEMENT DU SOCLE NAD IPD ET DU LECTEUR iPod OPTIONNELS AU T 787

Assurez-vous que tous les appareils sont débranchés du secteur avant de procéder aux branchements.

- 1 Reliez le port DATA PORT (PORT DONNÉES) du NAD IPD au port de données « MP DOCK » (PORT MP) correspondant du T 787.
- 2 Connectez aussi les sorties S-Vidéo et audio du Socle NAD IPD à l'entrée Audio 5 /S-Vidéo 3 du T 787 (affecté par défaut à la source iPod par le T 787). Vous pouvez aussi brancher les connecteurs de sortie audio et vidéo à n'importe quelle entrée affectable du T 787.
- 3 Mettez votre lecteur iPod sur le Socle NAD IPD.

NAVIGATION DANS LES FONCTIONS ET FONCTIONNALITÉS DU LECTEUR iPod

Après avoir relié ensemble votre lecteur iPod, le Socle NAD IPD et le T 787, vous pourrez alors les brancher à leurs alimentations électriques respectives.

- 1 Une fois que votre T 787, votre lecteur iPod et votre Socle NAD IPD sont en MARCHE [ON], sélectionnez la SOURCE 5 de votre T 787. Votre lecteur iPod affichera le logo NAD dans son affichage, ainsi que la mention « OK pour déconnecter » (OK to disconnect) juste en dessous. Sur l'affichage VFD du T 787, la ligne supérieure indiquera « Menu iPod » (iPod Menu) et la ligne inférieure indiquera « Playlists. » Le contenu de la ligne inférieure dépendra du menu sélectionné. En même temps, l'OSD du T 787 affichera tous les choix du Menu iPod comme Playlists, Artistes, Albums, Chansons, Podcasts, Genres, Compositeurs et Livres Audio.
- 2 Naviguez dans les choix du menu iPod en vous servant des touches [◀/▶/▲/▼].

REMARQUES

- *La roue tactile et les commandes du iPod ne fonctionnent pas lorsque celui-ci est correctement branché au T 787 via le socle NAD.*
- *Pour quitter le Menu iPod à la Source 5, appuyez sur la touche [◀] pour revenir à l'affichage OSD « Choix de Menu » (Menu Select). Suivez les instructions qui vous sont données.*
- *La Source 5 est affectée par défaut au iPod. Pour pouvoir modifier la Source 5 et l'affecter à d'autres entrées, accédez au menu « Configuration iPod » (iPod Setup) via le menu « Configuration des Sources » (Source Setup). Dans le menu « Configuration iPod, » réglez l'option « Actif » (Enabled) sur « Non » (No) – vous pouvez désormais affecter la Source 5 à d'autres entrées ou configurations.*

FONCTIONNALITÉS ET RÉGLAGES DES COMMANDES

Les fonctionnalités et réglages des commandes suivantes peuvent être sélectionnés ou activés à l'aide des boutons de la face parlante ou des touches de la télécommande HTR 8. Comme la télécommande HTR 8 sera le dispositif de commande principal dans la plupart des cas, nous nous concentrerons sur le fonctionnement télécommandé.

Notez que d'autres modèles de socle NAD IPD, comme le NAD IPD 2, ont leur propre télécommande. Les commandes ci-dessous s'appliquent également aux touches correspondantes de télécommande de tels modèles NAD IPD applicables.

ENTER (ENTRÉE)

Appuyez sur ENTRÉE [ENTER] pour atteindre le menu de « Configuration iPod » (iPod Settings), à partir duquel vous aurez la possibilité de configurer les options suivantes:

Shuffle (Aléatoire) : Choisissez « Aléatoire » (Shuffle) pour obtenir une lecture aléatoire des listes de morceaux ou « Chansons » (Songs), ou alors des listes d'Albums (Albums). Pour désactiver le mode aléatoire, choisissez Désactivé [Off].

Repeat (Répétition) : Choisissez « Titre » (One) pour obtenir une lecture répétée du morceau en cours. Choisissez « Tous » (All) pour obtenir une lecture répétée de la totalité de votre liste sous « Chansons » (Songs).

Audiobook Speed (Vitesse Livre Audio) : Vous pouvez faire varier la vitesse de lecture de votre livre audio en fonction de votre préférence. Pendant la lecture d'un livre audio, réglez la vitesse de lecture à « Normale » (Normal), « Rapide » (Fast) ou « Lente » (Slow).

DISP

- Pendant la lecture, appuyez successivement sur la touche [DISP] (AFFICH) de la télécommande HTR 8 pour afficher, sur la ligne supérieure de l'affichage VFD du T 787, le titre de la Chanson, le Nom de l'Artiste et le titre de l'Album.
- Si aucune information n'est disponible, l'affichage indiquera « Aucune Chanson » (No Song), « Aucun Artiste » (No Artist) ou « Aucun Album » (No Album) suivant le cas. En plus de ces informations, la ligne inférieure affichera le numéro de piste affecté au titre actuel et le temps écoulé.

▲/▼

- En mode lecture, appuyez sur la touche [▲] pour passer directement au morceau suivant ou sur [▼] pour revenir directement au morceau précédent.
- Pour faire défiler plus rapidement la liste, appuyez sur les touches [▲/▼] et maintenez-les enfoncées.
- Pendant que les options menu ou les listes de choix sont affichées, appuyez successivement sur les touches [▲/▼] pour faire défiler les options ou listes vers le haut ou vers le bas.

▲/▼, ▲ SKIP ▼

- Appuyez sur les touches [▲ SKIP ▼] de la télécommande HTR 8 pour faire défiler vers le haut ou vers le bas la liste des morceaux ou « Chansons » (Songs), une page (ou au moins 8 titres) à la fois.
- Appuyez et maintenez enfoncée les touches [▲/▼] pour faire défiler rapidement les titres de morceaux ou de chansons.
- Pendant le défilement rapide, [▲ SKIP ▼], la première lettre de la chanson est affichée dans le coin inférieur droit de l'OSD au fur et à mesure que le titre change.

[II] PAUSE, [▶] (LECTURE)

- Appuyez sur [II] PAUSE pendant la lecture pour arrêter provisoirement celle-ci.
- Pour reprendre la lecture, réappuyez sur [II] PAUSE ou appuyez sur [▶] LECTURE.



- Au cours de la lecture ou en mode PAUSE, appuyez une fois sur [◀▶] pour avancer ou reculer rapidement dans la chanson courante.
- Pour reprendre la lecture, appuyez à nouveau sur [⏏] (Pause) ou appuyez sur [▶] (Lecture).

NAD IPD 2

Le NAD IPD 2 comporte sa propre télécommande DR 1. Lorsque vous utilisez la télécommande DR 1 pour commander le iPod placé dans le socle NAD IPD 2, vous devez consulter l'écran du iPod pour utiliser efficacement cette fonction; il n'existe pas d'OSD pour cette condition. Cependant, chaque fois que vous appuyez sur le bouton [D] de la télécommande HTR 8 ou [D] u panneau avant, l'OSD de sélection de menu s'affiche. Si vous sélectionnez « iPod Menu » (Menu iPod) dans cette option de sélection de menu, le socle NAD IPD 2 est connecté manuellement. La commande du NAD IPD 2 sera de nouveau effectuée par l'entremise du T 787 en utilisant les boutons applicables du panneau avant ou de la télécommande HTR 8 en se référant à l'OSD; le NAD IPD 2 ne réagira pas aux commandes de la télécommande DR 1.

REMARQUE IMPORTANTE

- *Pour commander le NAD IPD 2 en utilisant la télécommande DR 1, vous devez accéder au menu « iPod Setup » (Configuration iPod); veuillez consulter la sous-rubrique « Configuration iPod » de la rubrique « FONCTIONNEMENT DU T 787 – MENU DE CONFIGURATION » de la section « FONCTIONNEMENT », puis paramétrer « Auto Connect » (Connexion auto) sur « No » (Non). Avec ce réglage, vous pouvez utiliser la télécommande DR 1 pour commander le iPod placé dans le socle NAD IPD 2.*
- *Notez que si « Auto Connect » (Connexion auto) est paramétré sur « No » (Non) avec la source 5 de sélectionnée, vous devez choisir une autre source et retourner à la source 5 pour que le réglage modifié entre en vigueur.*

REPRISE DU CONTRÔLE DU NAD IPD 2 AU MOYEN DE LA TÉLÉCOMMANDE DR 1

Pour reprendre le contrôle du NAD IPD 2 du T 787/HTR 8 à la télécommande DR 1, procédez comme suit :

- 1 Quittez le menu iPod en appuyant à plusieurs reprises sur [⏏] jusqu'à ce que vous arriviez à « Menu Select » « Sélection de menu » dans OSD.
- 2 Mettez « iPod Menu » (Menu iPod) en surbrillance et appuyez sur [D] pour accéder à ces menu.
- 3 À « iPod Menu » (Menu iPod), appuyez sur [D] pour fermer le menu iPod. La télécommande DR 1 reprend alors le contrôle du NAD IPD 2.

En plus des commandes courantes de la télécommande DR 1, vous trouverez ci-dessous la description des autres boutons de la télécommande DR 1.

LIGHT (ÉCLAIRAGE)

Appuyez sur [LIGHT] pour activer le rétroéclairage de votre lecteur iPod s'il est en mode veille.

MENU

Appuyez sur [MENU] pour retourner à une option précédente ou au menu de sélection.

ENTER

Appuyez sur [ENTER] pour sélectionner une option ou démarrer la lecture lorsque cela s'applique.

(REPEAT)

Appuyez à plusieurs reprises pour sélectionner un mode de répétition comme suit - lecture répétée d'une chanson, lecture répétée de toutes les chansons ou annule le mode répétition.

(RANDOM)

Appuyez à plusieurs reprises pour lancer la lecture en ordre aléatoire. Trois modes sont offerts - « Shuffle Song » (Aléatoire chanson), « Shuffle Album » (Aléatoire album) ou « Shuffle Off » (Aléatoire non).

POUR VISIONNER LES VIDÉO OU LES PHOTOS CHARGÉS DANS VOTRE iPod

Vos pouvez visionner directement les vidéos les photos téléchargés dans votre iPod via le T 787. Pour le faire, il suffit de suivre les étapes ci-après :

- 1 Vérifiez que la configuration Sortie TV [TV Out] du menu de Configuration Vidéo de votre iPod est en mode Activé [On] et que le type de Signal TV approprié a été sélectionné.
- 2 Sélections de fichiers vidéo ou photo et les procédures de lecture sont gérés directement depuis votre lecteur iPod et non à travers le T 787. Vous devez quitter complètement le Menu de Configuration [Setup] ou l'affichage Choix de Menu [Menu Select] de l'OSD du T 787's pour pouvoir naviguer dans les options du menu de lecture de votre iPod. Une manière plus directe consiste à aller dans le menu de « Configuration iPod » (iPod Setup) et de configurer « Activé » (Enabled) sur Non [No].
- 3 Maintenant que vous avez relié la SORTIE S-VIDÉO [S-VIDEO OUT] et la SORTIE AUDIO [AUDIO OUT] du socle iPod à l'entrée AUDIO 5/S-VIDÉO 3 de votre T 787, ou à toute autre entrée affectable de celui-ci, vous pouvez profiter de toutes vos séquences photo ou vidéo téléchargées dans votre iPod. Faites attention de sélectionner le « Numéro de Source » [Source Number] correct du T 787. Veuillez noter que si « Enabled » (Activé) dans « iPod Setup » (Configuration iPod) est réglé à « No » (Non), vous devez vous assurer que la Source 5 est activée et que les paramètres audio et vidéo analogiques sont réglés à « A5 » et « S3 » respectivement.

REMARQUE

Pour les autres fonctions de navigation, veuillez consulter le manuel d'utilisateur de votre lecteur iPod. Suivant le modèle du lecteur iPod, il se peut que certaines autres fonctions soient accessibles depuis les commandes de navigation correspondantes du T 787.

iPod est une marque commerciale de la société Apple, Inc., déposée aux USA et dans d'autres pays.

FONCTIONNEMENT

UTILISATION DE LA TÉLÉCOMMANDE HTR 8

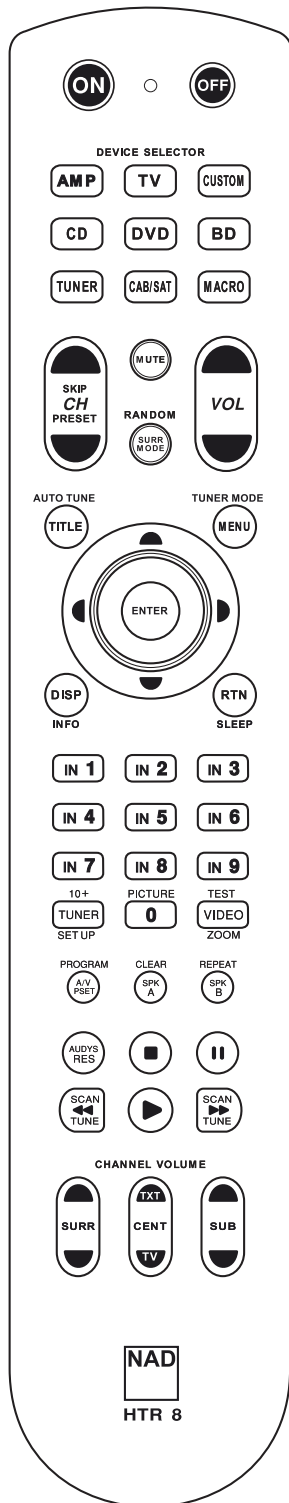

Aussitôt déballée, la télécommande NAD HTR 8 est déjà prête à commander le T 787 ; mais son principal atout est qu'elle constitue, à elle seule, huit télécommandes distinctes. Chacune des 8 touches de Sélection d'Appareils en haut du combiné permet d'appeler une nouvelle « page » de télécommandes à transmettre grâce aux autres touches. Vous pouvez « enregistrer » des commandes à partir de n'importe quel appareil télécommandé en infrarouge, quelle qu'en soit la marque, et les enregistrer sous une, plusieurs ou toutes ces touches.

Il est évident que la démarche la plus logique consiste à enregistrer les commandes de votre lecteur DVD sur la « page » de Sélection d'Appareil [DVD], ceux de votre téléviseur sur la page [TV], et ainsi de suite, mais rien n'est obligatoire : Vous pouvez enregistrer n'importe quelle commande sous n'importe quelle touche de n'importe quelle page (reportez-vous à la rubrique « Apprentissage des Commandes d'Autres Télécommandes » ci-dessous).

La télécommande HTR 8 est déjà préprogrammée avec un jeu complet de commandes pour le T 787 , sur la page de Sélection d'Appareil AMPLI [AMP], ainsi qu'avec des commandes de bibliothèque permettant de faire fonctionner la plupart des appareils NAD de type DVD ou CD sur les « pages » de Sélection d'Appareils correspondantes. Ces commandes par défaut sont permanentes : Même si vous utilisez la fonction d'apprentissage pour les remplacer par d'autres commandes, les commandes sous-jacentes de la bibliothèque resteront toujours en place et vous pourrez facilement les rappeler plus tard, si jamais vous ajoutez un nouvel appareil NAD à votre chaîne (reportez-vous à la rubrique « Mode d'Effacement » ci-dessous).

REMARQUE

Pour une utilisation avec le T 787 , vous ne devriez pas avoir besoin de reprogrammer des touches sur la page AMPLI [AMP] de la télécommande HTR 8. Néanmoins, si vous souhaitez commander d'autres modules spécifiques de marque NAD à l'aide de la télécommande HTR 8, vous aurez peut-être besoin de charger une ou plusieurs bibliothèques de commandes différentes ; reportez-vous à la rubrique « Chargement des Bibliothèques de Commandes » ci-dessous.

POUR COMMANDER LE T 787

La télécommande HTR 8 est divisée en deux parties principales : Les huit touches de Sélection d'Appareils en haut de la télécommande (AMPLI [AMP], [DVD], [TV], etc.) renvoient les autres touches du combiné de télécommande à une « page » de commandes, afin de commander un appareil spécifique. Une touche Sélection d'Appareil ne fait que définir l'appareil qui sera commandé par la télécommande HTR 8 ; elle ne réalise aucune fonction sur le Récepteur A/V. Toutes les autres touches sont des touches de fonction capables « d'apprendre » les codes de commande de pratiquement n'importe quelle télécommande infrarouge, ce qui vous permet d'enregistrer les commandes de vos appareils dans la télécommande HTR 8, quelle qu'en soit la marque.

Mais le HTR 8 est déjà préprogrammé pour commander le T 787 . Toutes les touches de fonction sur la page de Sélection d'Appareil AMPLI [AMP] réalisent des fonctions du T 787 . (Le HTR 8 peut aussi commander de nombreux autres appareils NAD, à partir de ses pages [DVD], [CD], [TUNER] et [CUSTOM]).

Il est important de savoir que certaines touches de la télécommande HTR 8 assurent des fonctions différentes, suivant la page de Sélection d'Appareil sélectionnée. La couleur de l'étiquette sur la touche Sélection d'Appareil correspond aux étiquettes des touches de fonction. La page la plus au milieu, c'est à dire la touche de Sélection d'Appareil noire AMPLI [AMP], correspond aux étiquettes de sélection d'entrées noires au dessus des touches numériques : Lorsque la page Sélection d'Appareil AMPLI [AMP] de la télécommande HTR 8 est active, ces touches permettent de sélectionner les entrées du Récepteur A/V. De la même façon, la « page » mauve de la touche de Sélection d'Appareil [DVD] correspond à plusieurs légendes mauves et ainsi de suite.

APPRENTISSAGE DES COMMANDES D'AUTRES TÉLÉCOMMANDES

Commencez par placer la télécommande HTR 8 « nez à nez » avec la télécommande d'origine, de manière à ce que la fenêtre infrarouge de chaque télécommande se trouve à environ 5 centimètres de l'autre.

- Activez le Mode d'Apprentissage : Sur la télécommande HTR 8, appuyez simultanément sur une touche de Sélection d'Appareil et sur la touche [RES] et maintenez ces touches enfoncées pendant 3 secondes, jusqu'à ce que la LED d'Apprentissage [Learn] de la télécommande HTR 8 s'allume en vert et de façon fixe.
- Appuyez sur la touche de Fonction de la télécommande HTR 8 dans laquelle vous voulez enregistrer une commande ; la LED d'Apprentissage [Learn] devient orange.
- Appuyez de façon continue sur la touche de fonction de la télécommande d'origine : La LED d'Apprentissage [Learn] de la télécommande HTR 8 clignote pendant une ou deux secondes puis devient verte et reste allumée de façon fixe. La commande a été apprise.
- Appuyez à nouveau sur la touche de Sélection d'Appareil la télécommande HTR 8 pour quitter le mode d'apprentissage.

Si la LED d'Apprentissage [Learn] ne clignote pas en orange, il vous faudra peut-être varier la distance entre les deux télécommandes. Si la LED d'Apprentissage [Learn] devient rouge au lieu de devenir verte, cela veut dire que la commande concernée n'a pas pu être enregistrée.

Exemple : Programmation de la fonction « Pause DVD »

Positionnez la télécommande HTR 8 et la télécommande de votre lecteur DVD suivant les indications données ci-dessus.

- Sur la télécommande HTR 8, appuyez simultanément et de façon continue sur [DVD] et sur [RES] ; la LED d'Apprentissage [Learn] clignote en orange puis devient verte et reste allumée de façon fixe.
- Appuyez sur la touche [II] (pause) de la télécommande HTR 8 ; la LED d'Apprentissage [Learn] devient orange.
- Appuyez de façon continue sur la touche « pause » de la télécommande du lecteur DVD ; la LED d'Apprentissage [Learn] de la télécommande HTR 8 clignote en orange puis devient verte et reste allumée de façon fixe. La commande a été apprise.
- Appuyez à nouveau sur la touche [DVD] pour quitter le mode d'apprentissage.

REMARQUES

- La télécommande HTR 8 peut apprendre 360 commandes afin de pouvoir utiliser toutes les touches Sélection d'Appareil [DEVICE SELECTOR] et de fonctions.
- Les touches Sélection d'Appareil [DEVICE SELECTOR] peuvent elles-mêmes être configurées pour produire une commande.
- Tenez enfoncée une touche Sélection d'Appareil [DEVICE SELECTOR] pendant au moins 2 secondes pour exécuter la fonction attribuée à cette touche Sélection d'Appareil [DEVICE SELECTOR] particulière.
- Une brève pression d'une touche Sélection d'Appareil [DEVICE SELECTOR] configurée ne fera que commuter l'appareil activé.

ANNULATION DE L'OPÉRATION

Vous pouvez annuler la configuration d'une touche en appuyant sur la touche de Sélection d'Appareil active avant la fin de la séquence d'apprentissage ; la LED d'Apprentissage [Learn] devient rouge.

ACCÈS DIRECT

La fonction « accès direct » de la télécommande HTR 8 vous permet de conserver une même touche de fonction sur plusieurs « pages » de Sélection d'Appareil différentes de manière à ce que, par exemple, la fonction MODE AMBIPHONIQUE [SURR MODE] du dispositif AMPLI puisse toujours commander le T 787 alors que la page de Sélection d'Appareil DVD est active sur la télécommande.

REMARQUE

Les touches de Volume [VOL ▲/▼] de la télécommande HTR 8 sont préprogrammées en « accès direct » sur toutes les pages de Sélection d'Appareil: les touches [VOL ▲/▼] agissent donc sur le volume général du T 787 quel que soit l'appareil sélectionné. De la même façon, les commandes de volume des Voies Ambioph. [SURR.], CENTRE [CENTER] et [SUB] sont préprogrammées en accès direct pour tous les appareils.

Pour configurer un accès direct, après avoir activé le Mode d'Apprentissage et avoir appuyé sur la touche à programmer en accès direct, il vous suffit d'appuyer deux fois sur la touche de sélection correspondant à l'appareil vers lequel vous voulez un accès direct. La LED d'état devient verte ; appuyez à nouveau sur la touche de Sélection d'Appareil pour quitter le Mode d'Apprentissage.

Exemple : Accès direct de la touche MODE AMBIPHONIQUE [SURR MODE] de l'AMPLI depuis la « page » DVD

- Sur la télécommande HTR 8, appuyez simultanément et de façon continue sur [DVD] et sur [RES] ; la LED d'Apprentissage [Learn] clignote en orange puis devient verte et reste allumée de façon fixe.
- Appuyez sur la touche MODE AMBIOPH. [SURR MODE] ; la LED d'Apprentissage [Learn] devient orange.
- Appuyez deux fois sur AMPLI [AMP] ; la LED d'Apprentissage [Learn] devient verte.

- Appuyez à nouveau sur la touche [DVD] pour quitter le mode d'apprentissage.

COPIE D'UNE COMMANDE DEPUIS UNE AUTRE TOUCHE

Vous pouvez copier une commande de n'importe quelle touche de la télécommande HTR 8 vers n'importe quelle autre touche. Pour copier la fonction d'une touche, après avoir accédé au Mode d'Apprentissage et avoir appuyé sur la touche vers laquelle copier la commande, il vous suffit d'appuyer sur la touche à partir de laquelle vous souhaitez copier (après avoir d'abord appuyé sur la touche de Sélection d'Appareil correspondante, si la touche à copier se trouve sur une autre « page »). La LED d'état devient verte ; appuyez à nouveau sur la touche de Sélection d'Appareil pour quitter le Mode d'Apprentissage.

Exemple : Pour copier la commande de Pause de la page CD vers la touche AMPLI [II] :

- Sur la télécommande HTR 8, appuyez simultanément et de façon continue sur [AMP] et sur [RES] ; la LED d'Apprentissage [Learn] clignote en orange puis devient verte et reste allumée de façon fixe.
- Appuyez sur [II] (pause) ; la LED d'Apprentissage [Learn] devient jaune.
- Appuyez sur [CD] ; appuyez sur [II] (pause) ; la LED d'Apprentissage [Learn] devient verte.
- Appuyez à nouveau sur la touche AMPLI [AMP] pour quitter le mode d'apprentissage.

REMARQUE

Les fonctions Copie et Accès Direct se ressemblent. Néanmoins, si vous copiez une commande avant d'effacer ou d'écraser la commande d'origine (celle de la touche source), la commande copiée sur la nouvelle touche reste inchangée. Si vous créez un accès direct vers une commande avant d'effacer ou d'écraser la commande de la touche faisant l'objet de l'accès direct, les fonctions auxquelles vous accédez via l'accès direct sont, elles aussi, effacées ou écrasées.

MACRO-COMMANDES

Une « macro-commande » est une série d'au moins deux commandes de télécommande émise automatiquement à partir d'une seule impulsion sur une touche. Vous pouvez, par exemple, utiliser une macro pour automatiser une simple séquence comme « Allumer le lecteur DVD puis appuyer sur 'Lecture.' » Ou vous pouvez compiler une macro complexe pour mettre sous tension une chaîne complète d'appareils, sélectionner une source, choisir un Mode d'Écoute et lancer la lecture, le tout grâce à une seule touche macro. La télécommande HTR 8 peut enregistrer une macro pour chaque touche Sélection d'Appareil [DEVICE SELECTOR] et de fonction.

REMARQUE

Les macros fonctionnent indépendamment de l'appareil actuellement sélectionné.

ENREGISTREMENT DE MACROS

Pour enregistrer une macro, appuyez simultanément et continuellement, pendant trois secondes, sur la touche [MACRO] et sur la touche de fonction de la télécommande HTR 8 dans laquelle vous souhaitez enregistrer votre macro, jusqu'à ce que la LED d'état devienne verte. La touche macro s'allume aussi.

Appuyez sur la suite de touches de fonction à enregistrer dans la macro, sans oublier de commencer par une impulsion sur la touche de Sélection d'Appareil pour chaque fonction (vous pouvez changer d'appareil aussi souvent que nécessaire) ; ce qui vous permet de créer une macro contenant des commandes correspondant à plus d'une « page » de Sélection d'Appareil.

Lorsque vous avez terminé l'enregistrement de la séquence de commandes souhaitée, appuyez à nouveau sur la touche [MACRO] pour sauvegarder la macro ; la LED d'Apprentissage [Learn] et l'éclairage de la touche [MACRO] s'éteignent.

FONCTIONNEMENT

UTILISATION DE LA TÉLÉCOMMANDE HTR 8

REMARQUE

Chaque macro peut stocker un maximum de 64 pas de commande. Si vous dépassez ce nombre, la macro est automatiquement sauvegardée après l'ajout de la 64^{ème} commande.

Exemple : Enregistrez une Macro dans la touche [0] pour Allumer le T 787 , Choisissez « Entrée 1 » [Input 1] (Source 1), puis Début Lecture [Commence Playback] de l'appareil connecté à la Source 1 (comme pour un lecteur de DVD):

- Sur la télécommande HTR 8, appuyez simultanément et de façon continue sur [MACRO] et [0] (le zéro sur le pavé numérique) ; la LED d'Apprentissage [Learn] devient verte et reste allumée de façon fixe.
- Appuyez sur AMPLI [AMP] ; appuyez sur MARCHE [ON] ; appuyez sur [1] (« DVD » en rouge) ; appuyez sur [DVD] ; appuyez sur [▶] (Lecture) ; la LED d'Apprentissage [Learn] clignote chaque fois que vous ajoutez un pas.
- Appuyez à nouveau sur [MACRO] pour quitter le mode d'enregistrement des macros.

Pour effacer une macro, procédez de la manière ci-dessus mais en n'entrant aucune commande.

EXÉCUTION DES MACROS

Pour exécuter une macro, appuyez brièvement sur [MACRO] ; cette touche s'allume pendant 5 secondes. Pendant qu'elle est allumée, appuyez sur une touche HTR 8 dans laquelle vous avez déjà enregistré une macro.

La macro correspondante est exécutée ; lors de l'exécution de chaque pas, la touche de Sélection d'Appareil « mère » dont elle dépend s'allume brièvement ; à la fin de l'exécution, la touche [MACRO] s'éteint. Toute impulsion sur une autre touche de la télécommande HTR 8 pendant l'exécution d'une macro provoquera l'arrêt de l'exécution de la macro. N'oubliez pas de tenir la télécommande HTR 8, pendant toute l'exécution de la macro, de manière à ce que son émetteur infrarouge puisse activer les appareils concernés.

REMARQUE

Lors de l'exécution d'une macro, un délai de 1 seconde est automatiquement inséré entre les commandes. Si vous voulez un délai de plus d'une seconde après certaines commandes (par exemple pour permettre la mise sous tension correcte et complète d'un appareil), vous pouvez enregistrer des pas « vides » dans la macro ; pour cela, il vous suffit de changer de page de Sélection d'Appareil sans pour autant enregistrer des fonctions de commande proprement dites.

TEMPS D'ÉCLAIRAGE DES TOUCHES

L'éclairage des touches de la télécommande HTR 8 peut être configurée pour rester actif pendant 0 à 9 secondes. La valeur par défaut est de 2 secondes. Pour régler le temps d'éclairage, appuyez simultanément et continuellement, pendant 3 secondes, sur la touche AFFICH. [DISP] de la télécommande HTR 8 et sur une touche [0-9] du pavé numérique, c'est à dire sur le chiffre correspondant au temps d'éclairage souhaité ; la LED d'Apprentissage [Learn] clignote deux fois pour confirmer le nouveau réglage. Si le temps est réglé à zéro, l'éclairage ne s'allume pas du tout.

REMARQUES

- L'éclairage des touches est activé lorsque n'importe quelle touche de la télécommande HTR 8 est enfoncée.
- Si la télécommande HTR 8 détecte du mouvement, l'éclairage des touches est activé sans avoir à appuyer sur une touche. Si la télécommande HTR 8 est agitée, cela active également l'éclairage.
- L'éclairage des touches constitue la plus grande consommation de puissance des piles du HTR 8. En réglant un temps d'éclairage des touches court, vous augmenterez la durée de vie des piles ; si vous n'utilisez pas du tout d'éclairage des touches (réglage du temps d'éclairage = 0), vous augmenterez encore davantage la durée de vie des piles.

CONFIGURATION DE L'ÉCLAIRAGE DES TOUCHES

Touches sur lesquelles il faut appuyer (pendant 3 secondes)	Mode
DISP + Touche numérique (0-9)	Réglez le temps d'éclairage au nombre de secondes correspondant à la touche numérique. Le zéro désactive complètement l'éclairage des touches.
DISP + OFF	Désactivation du capteur de lumière. L'éclairage des touches est désactivé lorsqu'une touche est enfoncée.
DISP + ON	Activation du capteur de lumière.
DISP + ENTER	Réglez le seuil de détection du capteur de lumière au niveau d'éclairage actuel.
DISP + RTN	Rétablissement de tous les réglages d'éclairage des touches aux valeurs d'origine.

RÉTABLISSEMENT DES VALEURS D'ORIGINE (REMISE À ZÉRO)

Il est possible de remettre à zéro la télécommande HTR 8 afin de rétablir ses valeurs d'origine, avec effacement de toutes les commandes programmées (appries), toutes les touches copiées et d'accès direct, les macros et les autres informations de configuration, ce qui a pour effet de redonner à toutes les touches leurs commandes d'origine de la bibliothèque préprogrammée.

Pour effectuer une remise à zéro des valeurs d'origine, appuyez simultanément et continuellement sur les touches MARCHE [ON] et RETOUR [RTN] de la télécommande HTR 8 pendant 10 secondes ; la LED d'Apprentissage [Learn] commence à clignoter en vert. Relâchez les touches MARCHE [ON] et RETOUR [RTN] avant la fin du deuxième clignotement ; la LED d'Apprentissage [Learn] devient rouge, pour indiquer que la télécommande a été remise à zéro.

REMARQUE

Vous devez obligatoirement relâcher les touches MARCHE [ON] et RETOUR [RTN] avant la fin du deuxième clignotement, sinon la remise à zéro ne s'effectuera pas ; si cela arrive, reprenez la procédure entière depuis le début.

MODE D'EFFACEMENT

La télécommande HTR 8 peut stocker, sur n'importe quelle touche, les commandes apprises, copiées ou provenant de la « bibliothèque par défaut » (les commandes de la bibliothèque par défaut sont des commandes NAD préprogrammées, comme par exemple les commandes d'origine du récepteur T 787 sur la page AMPLI [AMP]).

Vous pouvez effacer les commandes stockées sur n'importe quelle touche, et ce par couches successives, en revenant progressivement « en arrière » jusqu'à la commande de la bibliothèque par défaut, de manière à effacer les commandes apprises, les fonctions d'accès direct et les touches copiées.

REMARQUE

Il est impossible d'effacer les commandes de la bibliothèque par défaut. Vous ne risquez donc aucune perte irréversible lorsque vous utilisez le Mode d'Effacement.

Pour accéder au Mode d'Effacement, appuyez simultanément et continuellement sur la touche de Sélection d'Appareil souhaitée et sur la touche RETOUR [RTN], pendant 3 secondes ; la LED d'Apprentissage [Learn] devient verte. Appuyez sur la touche de fonction dont vous voulez effacer le commande ; la LED d'Apprentissage [Learn] clignote. Le nombre de clignotements indique le type de fonction devenue active - reportez-vous au tableau ci-dessous. Appuyez à nouveau sur la touche de Sélection d'Appareil pour quitter le Mode d'Effacement.

REMARQUE

Vous pouvez effacer plusieurs commandes de touches de fonction sur la même « page » de Sélection d'Appareil, mais pour en effacer sur plus d'une page de Sélection d'Appareil vous devez quitter le Mode d'Effacement, accéder à la page voulue, puis rappeler le Mode d'Effacement.

Clignotements	Type de commande
1	Commande de la bibliothèque par défaut
2	Commande copiée depuis la bibliothèque
3	Commande programmée (apprise)

CHARGEMENT DE BIBLIOTHÈQUES DE COMMANDES

La télécommande HTR 8 peut stocker en mémoire une bibliothèque de commandes NAD par défaut sur chacune de ses « pages » de Sélection d'Appareils. Si la bibliothèque par défaut d'origine ne commande pas votre lecteur CD, platine à cassettes, lecteur DVD ou autre appareil NAD, appliquez la procédure suivante pour changer de bibliothèque de commandes.

Vérifiez d'abord que l'appareil que vous voulez commander avec la télécommande HTR 8 est branchée au secteur et qu'il est sous tension (en « marche » et non en « veille »). Pour accéder au Mode Bibliothèque de la télécommande HTR 8, appuyez simultanément sur la touche de Sélection d'Appareil souhaitée et sur la touche [A/V PSET] et maintenez ces touches enfoncées pendant 3 secondes, jusqu'à ce que la LED d'Apprentissage [Learn] passe au vert.

En maintenant la télécommande HTR 8 pointée vers l'appareil, entrez le premier code à trois chiffres correspondant à votre appareil que vous trouvez dans le tableau ci-dessous. Appuyez sur [OFF]. Si l'appareil s'éteint, appuyez sur ENTRÉE [ENTER] pour accepter ce numéro de bibliothèque de commandes et quitter le Mode Bibliothèque. Si l'appareil ne s'éteint pas, entrez le code à trois chiffres suivant du tableau.

Lorsque vous entrez le chiffre correct, l'appareil s'éteint ; appuyez alors sur ENTRÉE [ENTER] pour accepter ce numéro de bibliothèque de commandes et quitter le Mode Bibliothèque.

CODE DE BIBLIOTHEQUE	DESCRIPTION DU PRODUIT NAD	CODE DE BIBLIOTHEQUE	DESCRIPTION DU PRODUIT NAD
100	Récepteur avec Marche / Arrêt discret	300	Tuner
101	Récepteur avec Marche / Arrêt à bascule	301	L75, L76 Tuner
102	S170	302	L70 Tuner
103	L75	303	L53 Tuner
104	Second Zone Commands (Commandes de seconde zone)	304	L73 Tuner
3112	Zone 3	305	C425
4112	Zone 4	306	C445
105	L70	307	Tuners série Txx5
106	L76	400	Magnétophone B
107	118	401	Magnétophone A
108	L53	500	TV 280
109	L73	501	MR13
110	Récepteur/Amplificateur stéréo	502	MR20
111	Stereo Second Zone (Seconde zone stéréo)	503	PMR45
112	Série Txx5	600	T535, T562, T585, M55
200	Lecteur de CD	601	T550, L55
201	Lecteur de CD (ancien)	602	T512, T531, T532, T571, T572
202	5170, 5240, 5340	603	L70, L73 DVD
203	5325	604	L56
204	5060	605	T513, T514, T515, T517, T524, T533, T534
205	M5	606	L53 DVD

MODE RECHERCHE

Si aucun des codes du tableau, une fois entré, ne permet à la télécommande de mettre l'appareil sous tension, et que vous êtes tout à fait certain d'avoir appliqué la procédure ci-dessus en entier et de façon précise, vous pouvez essayer la méthode de « recherche » suivante :

Accédez au Mode Bibliothèque en appuyant simultanément sur la touche de Sélection d'Appareil souhaitée et sur la touche [A/V PSET] et maintenez ces touches enfoncées pendant 3 secondes, jusqu'à ce que la LED d'Apprentissage [Learn] passe au vert. Maintenant, appuyez continuellement sur la touche [▲/▼] de la télécommande HTR 8 ; la télécommande fera défiler toutes les commandes disponibles à une vitesse d'environ 1 commande par seconde.

Lorsque l'appareil s'éteint, relâchez immédiatement la touche curseur ; appuyez sur ENTRÉE [ENTER] pour accepter ce numéro de bibliothèque de commandes et quitter le Mode Bibliothèque. Essayez quelques commandes ; s'il s'avère que vous avez dépassé la bibliothèque de commandes nécessaire, rappelez le Mode Bibliothèque et utilisez la touche curseur pour revenir en arrière.

REMARQUE

Il arrive que le mode recherche trouve des bibliothèques de commandes qui commandent, tout au moins partiellement, certains appareils de marques autres que NAD. Vous pouvez bien entendu exploiter de telles fonctions dans la mesure où vous les trouvez. Néanmoins, comme nous garantissons la complétude ou la précision des bibliothèques NAD uniquement, nous ne pouvons assurer aucun support pour le fonctionnement de la télécommande HTR 8 avec des appareils d'autres marques.

CONTRÔLE DU NUMÉRO DE LA BIBLIOTHÈQUE DE COMMANDES

Vous pouvez vérifier le numéro de la bibliothèque de commandes active sur n'importe quelle touche de Sélection d'Appareil en procédant de la manière suivante. Accédez au Mode Bibliothèque en appuyant simultanément sur la touche de Sélection d'Appareil souhaitée et sur la touche [A/V PSET] et maintenez ces touches enfoncées pendant 3 secondes, jusqu'à ce que la LED d'Apprentissage [Learn] passe au vert. Appuyez sur la touche AFFICH. [DISP] ; la télécommande HTR 8 indique la bibliothèque de commandes active en faisant clignoter ses touches [CUSTOM], [BD] et [MACRO].

Par exemple, pour indiquer la bibliothèque de commandes N° 501, la télécommande HTR 8 fera clignoter la touche [CUSTOM] 5 fois, puis marquera une pause, puis fera clignoter la touche [MACRO] une fois. Il sera sans doute utile de noter les numéros des bibliothèques de commandes de vos appareils.

FONCTIONNEMENT

UTILISATION DE LA TÉLÉCOMMANDE HTR 8

RÉSUMÉ DES MODES DE LA TÉLÉCOMMANDE HTR 8

Mode	Touches sur lesquelles il faut appuyer (pendant 3 secondes)
Programmer / Copier / Accès Direct	Touche d'Appareil ++ Touche RES
Mode d'Effacement	Touche d'Appareil + Touche RTN
Enregistrement de Macro	Touche Macro + Touche de Fonction
Mode Bibliothèque	Touche d'Appareil ++ Touche A/V PSET
Temps de Rétro-éclairage	Touche d'DISP + Touche Numérique
Rétablissement des valeurs d'origine (remise à zéro)	Reportez-vous à la rubrique « Rétablissement des valeurs d'origine » ci-dessus

MODE SOMMEIL [SLEEP]

La minuterie du Mode Sommeil [Sleep] met automatiquement le T 787 en mode Veille [Standby] après un nombre de minutes préréglé. Une impulsion unique sur le bouton SOMMEIL [SLEEP] de la télécommande HTR 8 affiche l'incrément du temps de sommeil actuellement réglé. Une deuxième impulsion sur le bouton SOMMEIL [SLEEP] de la télécommande HTR 8, dans les trois secondes qui suivent, et chaque impulsion successive par la suite, augmentent le temps de sommeil d'un intervalle de 15 minutes ; une fois le temps de sommeil écoulé, le T 787 se met automatiquement en mode Veille [Standby]. L'incrément de temps de sommeil s'affiche sur l'Affichage Vide-Fluorescent [VFD] de la face parlante du T 787 , en même temps que l'icône « SOMMEIL » [SLEEP].

Pour régler la minuterie de sommeil, appuyez deux fois sur le bouton SOMMEIL [SLEEP] de la télécommande HTR 8; la première impulsion affiche le temps de sommeil actuellement réglé, puis la deuxième incrémente la valeur. Chaque impulsion successive augmente le temps de sommeil de 15 minutes, pour aller de 15 minutes jusqu'à 90 minutes. Pour annuler le mode sommeil, continuez à appuyer sur le bouton SOMMEIL [SLEEP] de la télécommande HTR 8 jusqu'à ce que « SOMMEIL ARRÊTÉ » [Sleep Off] soit affiché sur le VFD. Si vous commutez le T 787 en mode Veille, en appuyant soit sur le bouton ARRÊT [OFF] de la télécommande HTR 8, soit sur le bouton STANDBY du T 787 , cela annule aussi le mode sommeil.

UTILISATION DE LA TÉLÉCOMMANDE ZR 7

La télécommande ZR 7 est une télécommande compacte discrète permettant de commander le T 787 à partir de différentes pièces, autres que la pièce principale. La télécommande ZR 7 permet de commander, d'une façon indépendante, toutes les fonctions de sélection des sources sans tenir compte de la pièce principale. Cela veut dire que l'entrée utilisée par la zone peut être complètement différente, pour l'audio comme pour la vidéo, de l'entrée utilisée pour la pièce principale ; les niveaux de volume sonore sont donc indépendants aussi.

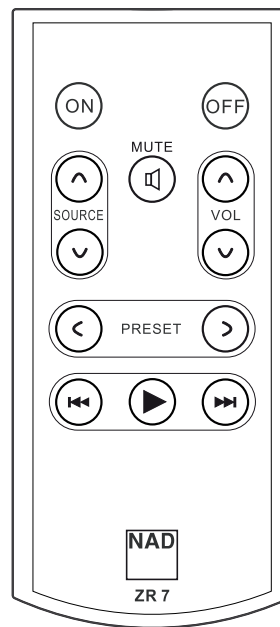

- 1 ON/OFF (MARCHÉ / ARRÊT) :** Activez ou désactivez la fonction Zone.
- 2 SOURCE [^/∨] :** Sélectionnez l'entrée active du T 787 qui sera acheminée au port de sortie ZONE 2 (Sortie Zone 2) du panneau arrière.
- 3 MUTE (MUET) :** Désactivez temporairement ou restaurez le niveau de volume de la zone.
- 4 VOLUME [^/∨] :** Augmentez ou diminuez le niveau du volume de la source zone sélectionnée. Cela est possible uniquement si le paramètre « VOLUME » de « ZONE 2 » est réglé sur « VARIABLE ».
- 5 PRESET [</>] :** Appuyez pour parcourir une à une les stations présélectionnées en mémoire. Cette touche de commande peut être utilisée si la zone sélectionnée est TUNER et que la section tuner actif comporte des stations préréglées en mémoire. Ces boutons sont compatibles uniquement avec des modèles spécifiques de récepteurs ou d'amplificateurs intégrés de NAD et ne s'applique pas au T 787.
- 6 Les touches de zone de lecteur CD suivantes peuvent être utilisées pour commander un lecteur CD compatible. Le lecteur CD doit être sous tension et contenir un disque.**
 - SKIP [◀◀] (SAUT) :** Va au début de la piste ou du fichier en cours de lecture ou à la piste ou au fichier précédent.
 - SKIP [▶▶] (SAUT) :** Va à la piste ou au fichier suivant.
 - [▶] :** Démarre la lecture.

REMARQUE

La télécommande ZR 7 ne permet de commander que les applications de Zone 2. La Zone 3 et la Zone 4 doivent être configurées et gérées via le menu OSD de Zone approprié, en utilisant les touches de navigation de la face parlante ainsi que les touches correspondantes de la télécommande HTR 8.

Le T 787 peut fonctionner sur un canal IR substitut. C'est particulièrement utile si vous avez deux produits NAD qui peuvent être opérés par des commandes de télécommande similaires. Grâce au canal IR substitut, deux produits NAD différents peuvent être commandés indépendamment dans la même zone en les réglant sur des canaux IR différents.

AFFECTATION DU CANAL IR

Le T 787 et la télécommande HTR 8 doivent être réglés sur le même canal.

Modification du canal IR de la zone principale sur le T 787

- Tenir [CSOURCE] enfoncé et ensuite appuyer sur le bouton STANDBY (VEILLE) pour sélectionner le canal IR voulu – le VFD affiche « IR Channel 1 (Canal IR 1) » ou « IR Channel 0 (Canal IR 0) ». Le canal IR 0 est réglé par défaut.

Modification du canal IR sur la télécommande HTR 8

- Incluez un numéro de canal avant le code de bibliothèque. Dans l'HTR 8, le code de librairie par défaut est 100 pour le tableau de bibliothèque de l'appareil AMP. Pour sélectionner le tableau de bibliothèque AMP pour le canal IR 0, conservez le code de bibliothèque 100.
- Si vous voulez charger le tableau de bibliothèque AMP sur le canal IR 1, ajoutez le préfixe 1 au code de bibliothèque pour l'associer au canal IR 1. Chargez ensuite le tableau de bibliothèque AMP en utilisant le code 1100.

EXEMPLE DE CONFIGURATION DE DEUX PRODUITS NAD DANS LA MÊME ZONE

Le NAD T 787 et le NAD C 326BEE sont tous deux réglés par défaut au canal IR 0. Si vous appuyez sur la touche [OFF] de la télécommande HTR 8 (ou de la télécommande SR 8 pour le C 326BEE), les deux produits se mettent en mode de veille. Si vous appuyez sur la touche [ON], les deux appareils sont mis en marche.

Afin d'éviter de mettre en marche ou d'arrêter les deux produits simultanément ou d'activer d'autres commandes communes, réglez chaque appareil sur un canal IR différent. Dans cette configuration, nous garderons le C 326BEE et la télécommande SR 8 sur le canal IR 0 qui est le canal par défaut. Quant au T 787, nous lui affecteront le canal IR 1, ainsi qu'à la télécommande HTR 8.

Réglez le T 787 et l'HTR 8 au canal IR 1 en suivant la procédure ci-dessous.

T 787

- Tenez enfoncé le bouton [CSOURCE] et appuyez sur le bouton STANDBY (VEILLE) pour sélectionner « IR Channel 1 » (Canal IR 1).

HTR 8

Vérifiez d'abord que l'appareil que vous voulez commander avec la télécommande HTR 8 est branchée au secteur et qu'il est sous tension (en « marche » et non en « veille »).

- Pour accéder au Mode Bibliothèque de la télécommande HTR 8, appuyez simultanément sur la touche de Sélection d'Appareil [AMP] souhaitée et sur la touche [A/V PSET] et maintenez ces touches enfoncées pendant 3 secondes, jusqu'à ce que la LED d'Apprentissage [LEARN] passe au vert.
- En maintenant la télécommande HTR 8 pointée vers l'appareil, entrez le premier code à trois chiffres correspondant à votre appareil (1100). Appuyez sur [OFF]. Si l'appareil s'éteint, appuyez sur [ENTER] (ENTER) pour accepter ce numéro de bibliothèque de commandes et quitter le Mode Bibliothèque.

Avec le T 787 et la télécommande HTR 8 réglés au canal IR 1, le C 326BEE peut être commandé à distance sans affecter le T 787.

REMARQUE

Un rétablissement des valeurs d'origine du T 787 ou de l'HTR 8 rétablira le réglage par défaut à « IR Channel 0 » (Canal IR 0).

REFERENCE

DEPANNAGE

PROBLÈME	CAUSES POSSIBLES	SOLUTIONS POSSIBLES
Aucun son sur toutes les voies.	• Prise secteur débranchée.	• Vérifier le câble d'alimentation secteur, son branchement et la prise.
	• Appareil non allumé.	
	• Prise non alimentée.	• Appuyez sur la touche [MUTE] pour désactiver la sourdine.
	• La fonction de sourdine est activée.	
Aucun son sur certaines voies.	• Câbles défectueux ou manquants.	• Vérifier les câbles.
	• La/les voie(s) dans la « Speaker Configuration » (Configuration des Haut-parleurs) sur « Off » (Désactivée).	• Vérifiez le menu de « Speaker Configuration » (Configuration des Haut-parleurs).
Aucun son sur les voies ambiophoniques.	• Aucun mode d'écoute surround n'est sélectionné.	• Sélectionner le mode d'écoute approprié.
	• Les voies ambiophoniques sont définies comme « Off » (Désactivée) dans le menu de « Speaker Configuration » (Configuration des Haut-parleurs).	• Corrigez le paramétrage dans « Speaker Configuration » (Configuration des Haut-parleurs) ou dans « Speaker Levels » (Niveaux des Haut-parleurs).
	• Le niveau de la voie centrale est réglé trop bas dans le menu « Speaker Levels » (Niveaux des Haut-parleurs).	
Aucun son sur le Subwoofer.	• Le subwoofer est désactivé, non alimenté ou mal branché.	• Alimentez le Subwoofer, vérifiez la prise murale alimentant le Subwoofer, ou vérifiez les branchements.
	• Le subwoofer a été configuré sur « Off » (Désactivée) via le menu « Speaker Configuration » (Configuration des Haut-parleurs).	• Corrigez le paramétrage dans « Speaker Configuration » (Configuration des Haut-parleurs) ou dans « Speaker Levels » (Niveaux des Haut-parleurs).
	• Le niveau de la voie centrale est réglé trop bas dans le menu « Speaker Levels » (Niveaux des Haut-parleurs).	
Aucun son sur la voie Centrale.	• La source est un enregistrement 2/0 (etc.).	• Lire un enregistrement à voies 5.1 ou sélectionner le mode Dolby Pro Logic IIx Music.
	• Enregistrement Dolby Digital ou DTS sans voie centrale. La voie Centrale est définie comme « Off » (Désactivée) dans le menu de « Speaker Configuration » (Configuration des Haut-parleurs).	• Corrigez le paramétrage dans « Speaker Configuration » (Configuration des Haut-parleurs) ou dans « Speaker Levels » (Niveaux des Haut-parleurs).
	• Le niveau de la voie centrale est réglé trop bas dans le menu « Speaker Levels » (Niveaux des Haut-parleurs).	
Pas de Dolby Digital /DTS.	• La sortie numérique de la source n'est pas branchée à une entrée numérique du T 787.	• Vérifiez les branchements.
	• L'appareil source n'est pas configuré pour produire une sortie numérique multivoies.	• Vérifiez la configuration de l'appareil source.
Le T 787 ne réagit pas à la télécommande HTR 8.	• Piles sont usées ou incorrectement insérées.	• Vérifier les piles.
	• La fenêtre d'émission IR sur la télécommande ou de réception IR sur le T 787 est obstruée.	• Vérifier la fenêtre IR de la télécommande et du T 787 et qu'elles sont en visibilité directe.
	• Le panneau avant du T 787 est exposée à un rayonnement solaire ou à une lumière ambiante trop fort.	• Réduire l'exposition solaire ou la lumière ambiante.
Sans informations RDS.	• Le signal de la station est trop faible.	• Vérifiez le réglage de la station. Réglez ou remplacez l'antenne.
	• La station n'émet pas d'informations RDS.	• Accordez le tuner sur une station RDS prenant en charge le nom du service de programme (mode PS) et le texte radio (mode RT).
L'affichage indique « No Service List » (Aucune liste de services).	• Antenne DAB mal connectée.	• Vérifiez le branchement et le positionnement de votre antenne DAB.
	• Pas de couverture de radiodiffusion en mode DAB dans la région.	• Appelez les fournisseurs locaux de services DAB pour leur demander des informations sur la couverture géographique de leurs émissions.

Rétablit les paramètres par défaut en usine du T 787 : Tenez les boutons [SOURCE] et [FRONT INPUT/MP] de la face parlante enfoncés jusqu'à ce que le message « Factory Reset...complete. » (Réinitialisation aux paramètres en usine... terminée) s'affiche sur le VFD.

SECTION AMPLIFICATEUR

Puissance de sortie en Mode Stéréo	150W (21,8dBW) (8 ohms dans les limites de la distorsion nominale)
Puissance dynamique; 8 Ω	230W (23,6dBW)
Puissance dynamique; 4 Ω	320W (25,1dBW)
Puissance de sortie en Mode Ambiophonique	7 x 120W (20,8dBW)
Distorsion harmonique totale à la puissance nominale	<0,08%
Distorsion IM	<0,08%
Facteur d'amortissement, 8 Ω	>60
Sensibilité et impédance à l'entrée	1,3V (ref. 8Ω, VOL dB à 0 dB)
Réponse en fréquence	±0,8dB (réf. 1 kHz, 20 Hz-20 kHz)
Rapport signal/bruit	>93dB (réf. puissance nominale, 8 Ω A-WTD)
Rapport signal/bruit	>83dB (réf. 1W à 8Ω, A-WTD)

SECTION PRÉAMPLIFICATEUR

Réponse en fréquence	±0,5 dB (réf. 20 Hz – 20 kHz)
Rapport signal/bruit	>88 dB (réf. 2V, A-WTD)
Distorsion harmonique totale	<0,08 %
Sensibilité d'entrée	330 mV (réf. 2V)
Niveau de sortie maximum	>4V

SECTION TUNER

SECTION AM

Plage d'accord	530 kHz - 1 710 kHz (incréments de 10 kHz, version 120V seulement) 531 kHz - 1 602 kHz (incréments de 9 kHz, version 230V seulement)
Sensibilité utilisable	55 dBu
Rapport signal/bruit	38 dB
Distorsion harmonique totale	<3 %
Sensibilité du cadre (20 dB Rapport signal/bruit)	66 dBu

SECTION FM

Plage d'accord	87,50 MHz – 108,50 MHz
Sensibilité utilisable, Mono	<9 dBu
Rapport signal/bruit, Mono	60 dB
Rapport signal/bruit, Stereo	55 dB
Distorsion harmonique totale, Mono	0,7 %
Distorsion harmonique totale, Stéréo	1,0 %
Séparation des voies	30 dBu
Sensibilité de décodage RDS	28 dBu

DIMENSIONS ET POIDS

Dimensions de l'unité (L x H x P)	435 x 197 x 438 mm (Hors-tout)* 17 1/8 x 7 13/16 x 17 1/4 pouces
Poids net	25,2 kg (55,6 lbs)
Poids emballé	29,2 kg (64,4 lbs)

* - Les dimensions hors tout comprennent les pieds, le bouton de volume et les bornes des haut-parleurs.

Les caractéristiques de ce matériel peuvent être modifiées sans préavis. Pour la documentation au dernier indice et les caractéristiques les plus récentes concernant le T 787, veuillez vous connecter à www.nadelectronics.com.

Fabriqué sous licence sous les brevets US N°s : 5,451,942; 5,956,674; 5,974,380; 5,978,762; 6,226,616; 6,487,535; 7,212,872; 7,333,929; 7,392,195; 7,272,567 ainsi que d'autres brevets U.S. et internationaux établis ou en cours. DTS est une marque déposée commerciale ; les logos et le Symbole DTS, DTS+HD et DTS+HD Master Audio sont des marques commerciales de la société DTS, Inc. ©1996-2009 DTS, Inc. Tous Droits Réservés.

Fabriqué sous licence de Dolby Laboratories. « Dolby, » « Pro Logic, » et le symbole double-D sont des marques déposées de la société Dolby Laboratories.

HDMI, le logo HDMI et la désignation High-Definition Multimedia Interface sont des marques commerciales ou des marques déposées de la société HDMI Licensing LLC.

Les nom XM, XM Ready et les logos associés sont des marques déposées de la société XM Satellite Radio Inc.

Fabriqué sous licence d' Audyssey Laboratories. Brevets U.S. et étrangers en cours. Audyssey MultEQ XT est une marque commerciale de la société Audyssey Laboratories.

Ce produit intègre une technologie de protection des droits d'auteur qui est protégée par les revendications de procédé de certains brevets américains et par d'autres droits de propriété intellectuelle détenus par Macrovision Corporation et par d'autres titulaires de droits. L'utilisation de cette technologie de protection des droits d'auteur doit être autorisée par Macrovision Corporation. Cette technologie est uniquement destinée à un usage domestique et à d'autres utilisations limitées sauf autorisation de Macrovision Corporation. Il est interdit de procéder à toute ingénierie inverse ou à tout désassemblage.



www.NADelectronics.com

**©2011 NAD ELECTRONICS INTERNATIONAL
A DIVISION OF LENBROOK INDUSTRIES LIMITED**

All rights reserved. NAD and the NAD logo are trademarks of NAD Electronics International, a division of Lenbrook Industries Limited.
No part of this publication may be reproduced, stored or transmitted in any form without the written permission of NAD Electronics International.

T787_FRE_OM_V02 - 11/11