

1 Descriptif et caractéristiques techniques

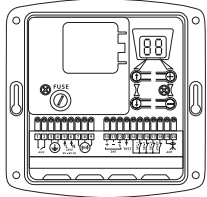

- Tension d'alimentation : 230Vac 50-60 Hz.
- Fusible : 250V 5A temporisé
- Puissance moteur max.: 230Vac 750W.
- Indice de protection : IP 44
- T° ambiante de fonctionnement :-15T55 (-15°C à +55°C)
- Fréquence radio : 433,42MHz
- Alimentation accessoires : 24Vcc (continu).
- Valeurs de résistance pour barre palpeuse résistive : De 4 à 12KΩ

- Courant maximum accessoires : 0,33A soit 8W max. (cellules, claviers, boucles, barre palpeuse, etc...) ou 13W en intermittence (feu orange 10W + accessoires 3W).
- Feu orange : 24V, 10W max ou 230V 40W max
- Eclairage zone : 230Vac, 500W.
- Sortie auxiliaire : Contact NO, 250Vac 500W.
- Classe d'utilisation : 1 (a terre doit être raccordée)
- Dimension du boîtier : 150 x 150 x 40 mm

Le récepteur RSA Hz permet de commander à distance une porte de garage enroulable équipé d'un moteur 230V à fins de courses intégrés à l'aide des émetteurs (réf.: 2004328 - 2005914 - 2005326). Différents systèmes de sécurité et de signalisation peuvent être connectés sur RSA Hz (barre palpeuse, cellules photo-électriques, feux clignotant, éclairage de zone).

Ce produit est conforme aux dispositions relatives aux armoires de commande de la norme "sécurité, règles particulières pour les motorisations de portes de garage à ouverture verticale, pour usage résidentiel" EN 60335-2-95. Ceci contribue à la réalisation d'installations conformes à la norme "sécurité à l'utilisation des portes motorisées" NF EN 12453. Le récepteur RSA Hz doit être installé à l'intérieur du garage avec un moteur à commande de secours intégrée.

2 Câblage

- **Exemple de montage** (section des câbles : 0,75mm²)

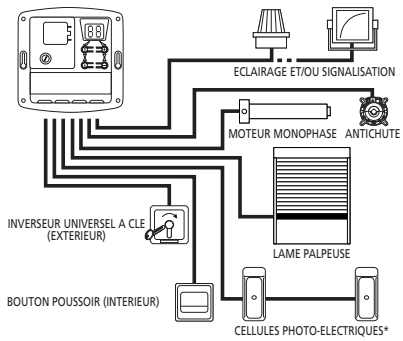

- ⚠** Respecter les normes d'installation électrique ainsi que les points suivants :
- Couper l'alimentation secteur avant toute intervention.
 - Utiliser des câbles souples.
 - Brancher les fils de terre.
 - Après installation, aucune traction ne doit s'effectuer sur les borniers.

* Possibilité de câblage d'un deuxième barrage cellule sur l'entrée SEC.3 (entre les bornes 14 et 17).

- **Câblage éclairage et/ou feu orange** (230V 500W max.)

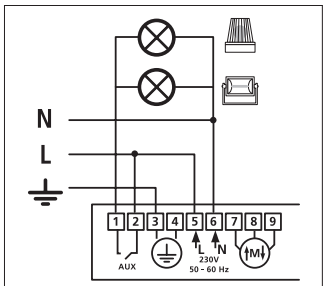

- **Câblage d'une lame palpeuse résistive**

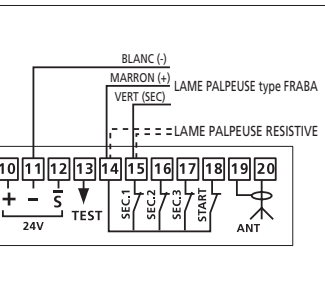

- **Câblage d'un moteur monophasé**

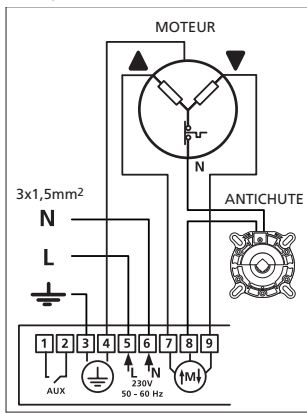

- **Câblage d'un barrage cellules** (réf.:9012888)

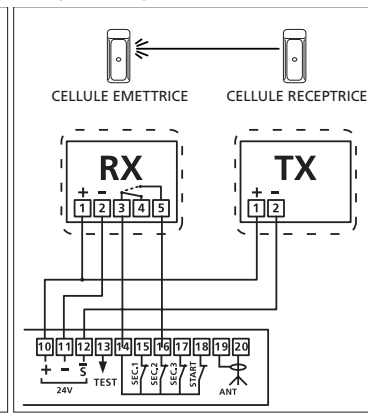

- **Câblage de points de commande**

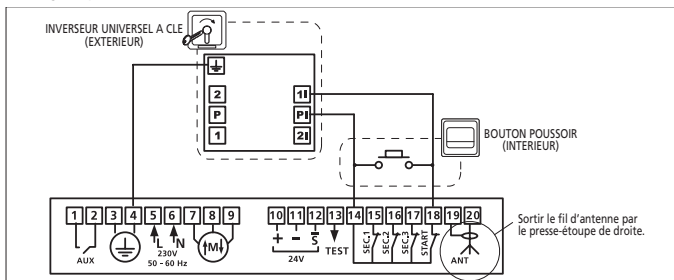

3 Vérification du sens de rotation moteur

1- Mettre le produit sous tension : l'afficheur indique la valeur **C.1**

2- Vérifier le sens de rotation du moteur à l'aide des touches **↕** et **↔**

- L'appui maintenu sur la touche **↕** doit entraîner l'ouverture de la porte.
- L'appui maintenu sur la touche **↔** doit entraîner la fermeture de la porte.

- Si le fonctionnement est inversé, mettre le produit hors tension et inverser le câblage du moteur (bornes 7 et 9).
Se reporter à la notice d'installation du moteur afin de régler le système de fins de course.

3- Mesurer le temps de fonctionnement du moteur à l'aide de la marche forcée (ex: 20sec. pour la montée), puis régler le paramètre T0 avec une valeur légèrement supérieure au temps constaté (+3 sec. environ).

4 Paramétrage

Les paramètres par défaut réglés en usine correspondent à la majeure partie des installations et utilisations de portes de garage enroulables. Néanmoins le boîtier de commande SA-Hz peut-être entièrement et facilement configuré afin d'obtenir un fonctionnement personnalisé et optimal en fonction des accessoires qui lui sont raccordés et au mode de fonctionnement spécifique souhaité par l'utilisateur.

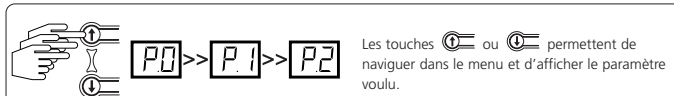

Les touches **↕** ou **↔** permettent de naviguer dans le menu et d'afficher le paramètre voulu.



Une seconde après le relâchement de la touche, l'écran indique la valeur du paramètre à modifier. (clignotement de l'affichage)

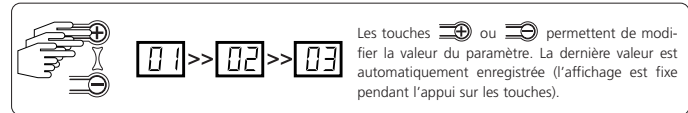

Les touches **↕** ou **↔** permettent de modifier la valeur du paramètre. La dernière valeur est automatiquement enregistrée (l'affichage est fixe pendant l'appui sur les touches).

- Le retour au menu s'effectue en appuyant sur les touches **↕** ou **↔** jusqu'à revenir à la valeur C1 (ou autre valeur indiquant l'état de fonctionnement du produit - cf. § 5) ou après un temps d'attente d'une minute.

4.1 Paramétrage du mode de fonctionnement : paramètres **P0** (valeur usine = 05)

- Certains modes de fonctionnement imposent le branchement d'accessoires de sécurité (NF EN 12453). Le non respect de ces règles peut conduire à une installation dangereuse pour ses utilisateurs.

Le récepteur RSA Hz possède six modes de fonctionnement :

P0 00 : Mode automatique : Une impulsion entraîne l'ouverture puis la re-fermeture automatique après la temporisation T1. Pendant la fermeture, une nouvelle impulsion sur la télécommande ou une détection d'obstacle entraîne la ré-ouverture de la porte.

E.1 Temps de re-fermeture de la porte **00** à **99** (incrément de 1 sec.)

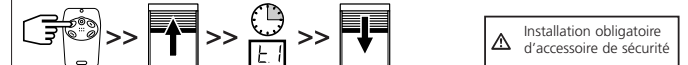

P0 01 : Mode semi-automatique : Une impulsion de commande entraîne l'ouverture ou la fermeture. Un nouvel appui pendant l'ouverture n'a aucun effet. Une impulsion pendant la fermeture entraîne la ré-ouverture de la porte.

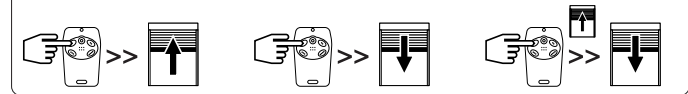

P0 02 : Mode séquentiel : Fonctionnement cyclique (montée / stop / descente / stop...). Une impulsion pendant l'ouverture ou la fermeture entraîne l'arrêt sans ré-inversion.



P0 03 : Mode séquentiel + temporisation : Semblable au mode séquentiel, mais avec fermeture automatique après la temporisation T1.

E.1 Temps de re-fermeture de la porte **00** à **99** (incrément de 1 sec.)

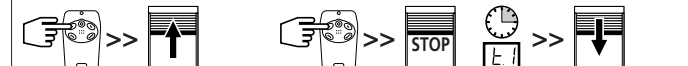

P0 04 : Mode 3 Boutons : Ce mode permet de réaliser une commande séparée pour l'ouverture, la fermeture et l'arrêt de la porte.



P0 05 : Mode forcé avec touche **↕ et **↔** du clavier (mode par défaut)** : Ce mode permet de manoeuvrer la porte à l'aide des touches **↕** et **↔** du boîtier RSA Hz en phase de réglage des fins de courses.

- Un appui maintenu sur **↕** provoque l'ouverture. Un appui maintenu sur **↔** provoque la fermeture.

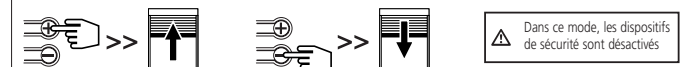

⚠ Dans ce mode, les dispositifs de sécurité sont désactivés

4.2 Fonction des entrées de sécurité : paramètres P1 P2 P3

Dans le cas d'utilisation d'une barre palpeuse résistive, elle devra être impérativement câblée sur l'entrée sécurité 1. La sécurité à l'ouverture provoque l'arrêt puis la re-fermeture partielle (action non paramétrable).

Configuration de l'entrée sécurité 1 (barre palpeuse*) : paramètre P1 (valeur usine = 00)

P1 00	Pas d'accessoire de raccordé sur l'entrée sécurité 1 (mode par défaut)
P1 01	Accessoire raccordé sur l'entrée sécurité 1 actif pendant l'ouverture de la porte
P1 02	Accessoire raccordé sur l'entrée sécurité 1 actif pendant la fermeture de la porte
P1 03	Sécurité ADMAP** : active à la fermeture + interdit le départ à l'ouverture
P1 04	Contact pour raccordement d'un dispositif d'arrêt d'urgence

Configuration de l'entrée sécurité 2 (cellules photo-électriques*) : paramètre P2 (valeur usine = 00)

P2 00	Pas d'accessoire de raccordé sur l'entrée sécurité 2 (mode par défaut)
P2 01	Accessoire raccordé sur l'entrée sécurité 2 actif pendant l'ouverture de la porte
P2 02	Accessoire raccordé sur l'entrée sécurité 2 actif pendant la fermeture de la porte
P2 03	Sécurité ADMAP** : active à la fermeture + interdit le départ à l'ouverture
P2 04	Contact pour raccordement d'un dispositif d'arrêt d'urgence

Configuration de l'entrée sécurité 3 : paramètre P3 (valeur usine = 00)

P3 00	Pas d'accessoire de raccordé sur l'entrée sécurité 3 (mode par défaut)
P3 01	Accessoire raccordé sur l'entrée sécurité 3 actif pendant l'ouverture de la porte
P3 02	Accessoire raccordé sur l'entrée sécurité 3 actif pendant la fermeture de la porte
P3 03	Sécurité ADMAP** : active à la fermeture + interdit le départ à l'ouverture
P3 04	Contact pour raccordement d'un dispositif d'arrêt d'urgence

4.3 Action de la sécurité à la fermeture : paramètre P4 (valeur usine = 01)

L'action sécurité à l'ouverture (P1, P2 ou P3 = 01) n'est pas paramétrable (arrêt suivi de la réouverture partielle de la porte). Cependant, l'action de la sécurité à la fermeture (P1, P2 ou P3 = 02) peut être configurée :

P4 00	Arrêt de la porte.
P4 01	Arrêt puis ré-ouverture totale de la porte (mode par défaut)
P4 02	Arrêt puis ré-ouverture partielle de la porte (2 secondes de fonctionnement)

 Bien veiller à paramétrer l'entrée de sécurité utilisée à l'auto-test correspondant : sécurité 1 : P1+P5, sécurité 2 : P2+P6, sécurité 3 : P3+P7. Une fois les accessoires de sécurité raccordés et les entrées de sécurité paramétrées, vérifier manuellement le bon fonctionnement des accessoires avant la mise en route définitive de l'installation.

4.4 Configuration de la fonction auto-test : paramètres P5 P6 P7

La fonction auto-test permet de vérifier le bon fonctionnement des accessoires de sécurité de façon automatique en fin de fermeture.

Auto-tester l'entrée sécurité 1 : paramètre P5 (valeur usine = 00)

P5 00	Pas d'auto-test de l'accessoire raccordé (mode par défaut)
P5 01	Auto-test pour cellules photo-électriques par coupure d'alimentation. Attention : la cellule émetrice doit être alimentée sur les bornes 10/12 et la cellule réceptrice sur les bornes 10/11).
P5 02	Auto-test pour accessoire muni d'une entrée TEST (cellules ou barre palpeuse).
P5 03	Auto-test pour barre palpeuse (valeur comprise entre 4 et 12 K Ω (mode par défaut).

Auto-tester l'entrée sécurité 2 : paramètre P6 (valeur usine = 00)

P6 00	Pas d'auto-test de l'accessoire raccordé (mode par défaut)
P6 01	Auto-test pour cellules photo-électriques par coupure d'alimentation. Attention : la cellule émetrice doit être alimentée sur les bornes 10/12 et la cellule réceptrice sur les bornes 10/11).
P6 02	Auto-test pour accessoire muni d'une entrée TEST (cellules ou barre palpeuse).

Auto-tester l'entrée sécurité 3 : paramètre P7 (valeur usine = 00)

P7 00	Pas d'auto-test de l'accessoire raccordé (mode par défaut)
P7 01	Auto-test pour cellules photo-électriques par coupure d'alimentation. Attention la cellule émetrice doit être alimentée sur les bornes 10/12 et la cellule réceptrice sur les bornes 10/11).
P7 02	Auto-test pour accessoire muni d'une entrée TEST (cellules ou barre palpeuse).

4.5 Programmation des télécommandes : paramètre P8

En fonction du type de fonctionnement choisi au chapitre 4.1, la valeur du paramètre P8 ne produit pas les mêmes effets.

Mode séquentiel P8 00

P8 00	Commande Ouverture / Fermeture (mode par défaut).
P8 03	Commande de la sortie auxiliaire (pilotage de l'accessoire raccordé sur la sortie AUX).

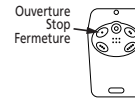

Mode 3 Boutons P8 04

P8 00	Commande Ouverture.
P8 01	Commande Fermeture.
P8 02	Commande Stop.
P8 03	Commande de la sortie auxiliaire (pilotage de l'accessoire raccordé sur la sortie AUX).

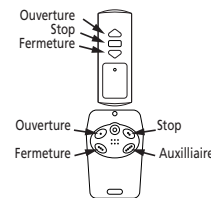

1. Choisir la fonctionnalité de la touche de la télécommande à programmer.

Afficher la valeur de la fonctionnalité à programmer à l'aide des touches  et  du récepteur RSA Hz.

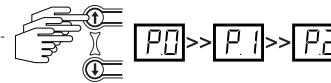

2. Enregistrer le code (le récepteur RSA Hz peut enregistrer un maximum de 32 canaux).

Appuyer sur la touche de la télécommande à programmer puis sur la touche  du récepteur RSA Hz

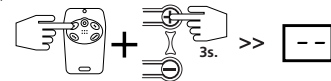

pendant trois secondes jusqu'à l'apparition des tirets  (en maintenant l'appui sur la télécommande)



Il est également possible de piloter le récepteur RSA Hz en mode trois boutons à l'aide d'un inverseur à trois touches câblé sur les entrées START (ouverture), SEC2 (fermeture) et SEC3 (stop), si ces dernières ont été paramétrées "non câblées" chapitre 4.2.

4.6 Effacement des télécommandes : paramètre P9 (valeur usine = 04)

L'effacement de toutes les télécommandes s'effectue par

un appui maintenu de 3 secondes sur la touche  jusqu'à apparition des tirets 

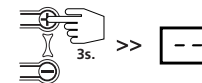



4.7 Paramétrage des accessoires auxiliaires : paramètre P8A (valeur usine = 04)

le contact auxiliaire est un contact sec. Un seul accessoire est raccordable et il est nécessaire de l'alimenter en fonction de l'utilisation paramétrée.



P8A 00	Contact pour piloter une gâche électrique (La gâche devra être alimentée avec une alimentation extérieure)
P8A 01	Contact pour piloter une gâche électro-magnétique
P8A 02	Contact pour piloter un feu Orange clignotant sans préavis (uniquement pendant le fonctionnement de la porte)
P8A 03	Contact pour piloter un feu Orange clignotant avec préavis (avant le démarrage et pendant le fonctionnement de la porte)
P8A 04	Contact pour piloter un éclairage de zone (mode par défaut, extinction automatique après temporisation T3 § 4.8)
P8A P5	Contact pour piloter un témoin de porte ouverte
P8A P6	Contact de type relais mono stable pour piloter un automatisme
P8A P7	Contact de type relais bi-stable pour piloter un automatisme

4.8 Paramétrage des temps de fonctionnement : paramètres E1 à E3



E0 Temps de fonctionnement moteur (valeur usine = 80)

 à  (incrément de 1 sec.)
Régler un temps très légèrement supérieur au temps réel de fonctionnement.

E2 Temps d'attente avant ré-inversion moteur (valeur usine = 01)



 à  (incrément de 1 sec.)
Cas particulier de moteurs n'acceptant pas d'inversion de sens de rotation sans phase d'arrêt.

E1 Temps de re-fermeture de la porte (valeur usine = 05)

 à  (incrément de 1 sec.)
Actif pour les modes de fonctionnement automatiques (§ 4.1).

E3 Temps d'éclairage zone après fin de cycle (valeur usine = 02)

 à  (incrément de 1 minute.)

Le retour au menu s'effectue en appuyant sur les touches  ou  jusqu'à revenir à la valeur C1 (ou autre valeur indiquant l'état de fonctionnement du produit : cf. § 5) ou après un temps d'attente d'une minute.

5 Information de fonctionnement

Liste des informations de fonctionnement affichées par le récepteur RSA Hz permettant une visualisation et un diagnostic rapides de l'état de l'installation.

Codes événements

C1	RSA Hz en attente d'une commande	C7	Cellule ADMAP* occultée
C2	Ouverture de la porte en cours	C8	Mouvement de la porte forcé par le clavier
C3	Attente avant re-fermeture de la porte	C9	Arrêt d'urgence enclenché
C4	Fermeture de la porte en cours	CA	Autotest des sécurités en cours
C5	Cellule ouverture occultée	Cb	Contact permanent sur l'entrée "SART"
C6	Cellule fermeture occultée	CC	Attente avant ré-inversion du moteur

Codes défauts

E1	Défaut sécurité à l'ouverture (contact toujours ouvert)	E5	Echec de l'auto test sur l'entrée sécurité 2
E2	Défaut sécurité à la fermeture (contact toujours ouvert)	E6	Echec de l'auto test sur l'entrée sécurité 3
E3	Défaut sécurité ADMAP* (contact toujours ouvert)	E7	Intensité dépassée sur l'alimentation 24V (trop d'accessoires raccordés)
E4	Echec de l'auto test sur l'entrée sécurité 1	E8	Temps de fonctionnement T0 trop court ou fin de course atteint

Historique des 10 derniers défauts

 ...  Voir code défaut ci-dessus.



Compteur de cycle



 Dizaine et unités.  Milliers et centaines.  Centaines et dizaine de mille.

Consommation des accessoires

 Puissance consommée en watts de  à .

Réinitialisation du récepteur RSA Hz après apparition d'un défaut

L'effacement des codes défauts s'effectue par la sélection du paramètre  suivi d'un appui maintenu sur la touche  pendant 3 secondes jusqu'à l'apparition des tirets 

- Pour les codes défauts de  à .

Une fois le défaut corrigé, il n'est pas nécessaire d'effacer le code défaut de l'historique pour revenir à un fonctionnement normal.

- Pour les codes défauts de  à .

Une fois le défaut corrigé, il est **impératif** d'effacer le code défaut de l'historique pour revenir à un fonctionnement normal.

* Dans le cas où le raccordement des accessoires correspond au schéma du chapitre 1.
** Aire Dangereuse de Mouvement Accessible au Public.

1 Description and technical data

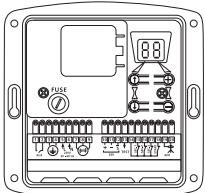

- Power supply voltage : 230Vac 50-60 Hz.
- Fuse : 250V 5A with timeout
- Max motor power : 230Vac 750W.
- Protection rating : IP 44.
- Ambient operating T°: -15°C à +55°C.
- Radio frequency : 433,42MHz
- Accessory power supply : 24Vcc (direct).
- Resistance values for resistive sensor bar : From 5 to 14KΩ

- Maximum current for accessories (cells, keypads, loops, sensor bar, etc...) : 0.33A i.e. 8W max. or 13W intermittent (orange light 10W + accessories 3W).
- Orange light : 24V, 10W max ou 230V 40W max
- Area lighting : 230Vac, 500W.
- Auxiliary output : Contact NO, 250Vac 500W.
- Operating class : 1, the ground must be connected.
- Box dimension: 150 x 150 x 40 mm

The RSA Hz receiver is used to control a rolling garage door fitted with a 230V motor with built-in endstops using transmitters. (réf: 2005323 et 2004328). Different safety and signaling systems can be connected to the RSA HZ (sensor bar, photocells, flashlights, area lighting).

This product complies with the standard "SHousehold and similar electrical appliances - Safety - Part 2-95: Particular requirements for drives for vertically moving garage doors for residential use" IEC 60335-2-95.

This contributes to implementing installations complying with the standard "safety in using motorised doors" NF EN 12453. Rsa hz must be installed inside the garage with a motor equipped by a manual override system.

2 Wiring

- Example of installation (wire section : 0,75mm²)

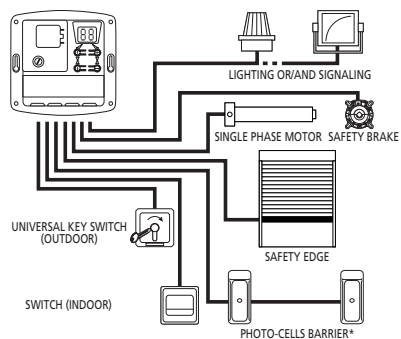

⚠ Apply the electric installation standards, as well as the following points:

- switch off the mains before any intervention.
- use flexible cables.
- connect the ground cables.
- after installation, no traction must be applied to the terminal strips.

* Possibility of wiring a second photocell between terminal 14 and 17.

- Wiring of lighting or signaling (230V 500W max.)

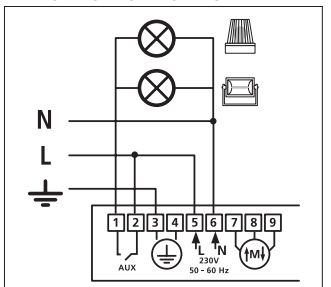

- Wiring of safety edge

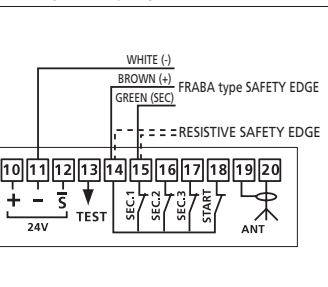

- Wiring of single phase motor

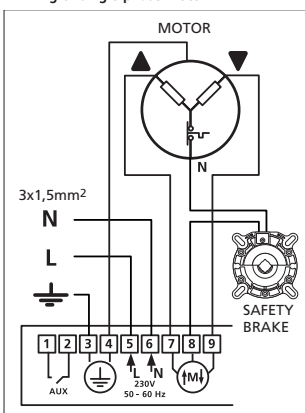

- Wiring of photo-cells (ref.:9012888)

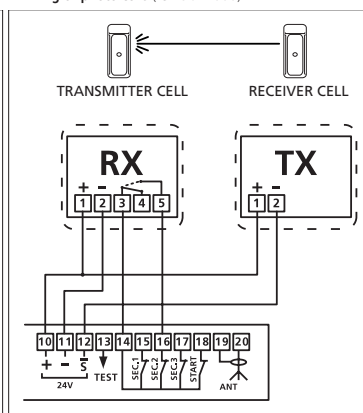

- Wiring of control switches

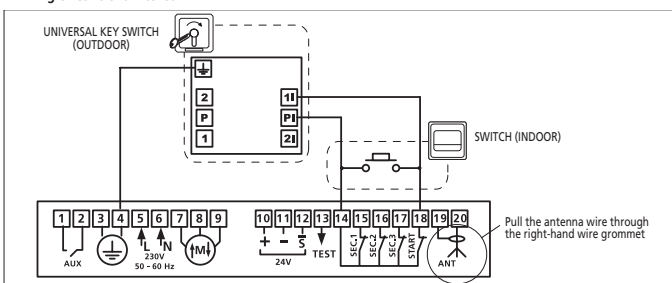

3 Checking the motor's rotation direction

1- Powering on the product: the display indicates the value **E1**

2- Check the motor's rotation direction using the **⊕** and **⊖** keys.

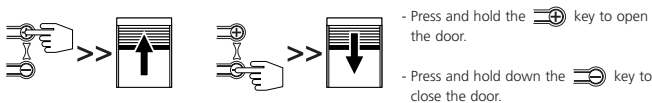

- If the operation is reversed, power off the product, and revert the motor's wiring (terminals 7 and 9).

Refer to the motor's installation manual to set the end stop system.

3- Measure the motor operating time using permanent running (e.g. 20sec. for rising), then set the T0 parameter with a value slightly above the time observed (about +3 sec.).

E0 Motor operating time **00** to **80** (Increment of 1 sec.).

4 Parameters

The default modes adjusted a SIMU correspond to the main part of installations and uses of roller garage doors. Nevertheless, the SA Hz control box can be completely and easily programmed in order to obtain a personalized working according to the accessories connected and the specific working mode desired by the user.

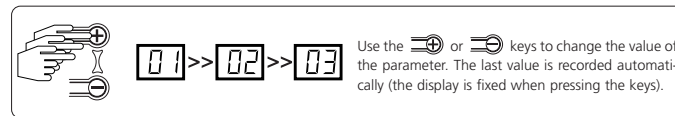
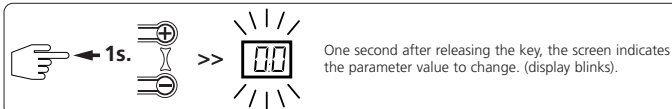
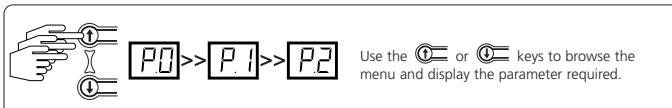

- To return to the menu, press the **⊖** or **⊕** keys to return to value C1 (or any other value indicating the product's operation: see § 5) or after a one-minute waiting time.

4.1 Configuring the operating mode: parameter **P0** (plant value = 05)

- Certain operating modes impose connecting safety accessories (NF EN 12453). Non compliance with these rules can lead to a facility hazardous for its users.

The RSA Hz has six operating modes:

P0 00 : Automatic mode

Pressing the remote control opens and closes automatically after timeout T1. During closing, pressing the remote control again or the detection of an obstacle reopens the door.

E1 Closing time of the door **00** to **99** (Increment of 1 sec.).

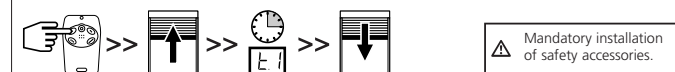

P0 01 : Semi-automatic mode

Pressing the control triggers opening or closing. Pressing again during opening has no effect. Pressing during closing re-opens the door.

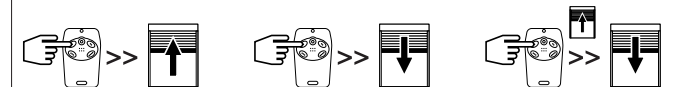

P0 02 : Sequential mode

Cyclic operation (up / stop / down / stop...). Pressing during opening or closing stops without reversion.



P0 03 : Sequential mode + Timeout

Similar to the sequential mode, but with automatic closing after timeout T1

E1 Closing time of the door **00** to **99** (Increment of 1 sec.).



P0 04 : 3-button mode

This mode is used to set a separate control for opening, closing, and stopping the door.

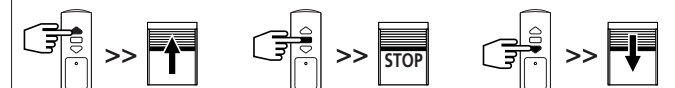

P0 05 : Forced mode with **⊕** and **⊖** keys on the keyboard (default mode) :

This mode is used to control the door using the **⊕** and **⊖** keys on the RSA Hz box in the endstop adjustment phase.

- Press and hold **⊕** to open. Press and hold **⊖** to close.

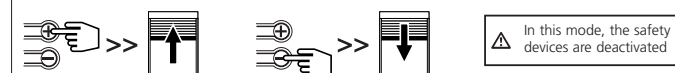

4.2 Safety input function: parameters **P1** **P2** **P3**

When using a resistive sensor bar, the latter must be wired onto safety input 1. The opening safety device stops then releases partially (non configurable action).

Configuration of safety input 1 (sensor bar*): parameter **P1** (plant value = 00)

P1 00	No accessories connected to safety input 1 (default mode)
P1 01	Accessory connected to safety input 1 enabled when opening the door
P1 02	Accessory connected to safety input 1 enabled when closing the door
P1 03	ADMAP** safety: active upon closing + forbids starting at opening
P1 04	Contact for connecting an emergency stop device

Configuration of safety input 2 (photoell*): parameter **P2** (plant value = 00)

P2 00	No accessories connected to safety input 2 (default mode)
P2 01	Accessory connected to safety input 2 enabled when opening the door
P2 02	Accessory connected to safety input 2 enabled when closing the door
P2 03	ADMAP** safety: active upon closing + forbids starting at opening
P2 04	Contact for connecting an emergency stop device

Configuration of safety input 3: parameter **P3** (plant value = 00)

P3 00	No accessories connected to safety input 3 (default mode)
P3 01	Accessory connected to safety input 3 enabled when opening the door
P3 02	Accessory connected to safety input 3 enabled when closing the door
P3 03	ADMAP** safety: active upon closing + forbids starting at opening
P3 04	Contact for connecting an emergency stop device

4.3 Safety action upon closing: parameter **P4** (plant value = 01)

The safety action at opening (P1, P2, or P3 = 01) is not configurable (stopage followed with partial door reopening). However, safety actions upon closing (P1, P2, or P3 = 02) can be configured:

P4 00	Stop the door
P4 01	Stop, then total reopening of the door (default mode)
P4 02	Stop then partial reopening of the door(2 seconds operation)

 Ensure you configure the safety input used for the appropriate self-test: safety 1: P1+P5, safety 2: P2+P6, safety 3: P3+P7
Once the safety accessories are connected and the safety inputs configured, check manually the proper operation of the accessories before the final start up of the facility.

4.4 Configuration of the self-testing function: parameters **P5** **P6** **P7**

The self-test function is used to check proper operation of the safety accessories automatically at the end of closing..

Self-testing safety input 1: parameter **P5** (plant value = 03)

P5 00	No self-test of the accessory connected (default mode)
P5 01	Self-test for photocells by power supply cutting. Caution : The transmitting cell must be supplied on terminals 10/12 and the receiver cells on terminals 10/11).
P5 02	Self-test for accessory fitted with a TEST input (cells or sensor bar).
P5 03	ASelf-test for resistive sensor bar (value comprised between 4 and 12 K Ω (default mode)

Self-testing safety input 2: parameter **P6** (plant value = 00)

P6 00	No self-test of the accessory connected (default mode)
P6 01	Self-test for photocells by power supply cutting. Caution : the transmitting cell must be supplied on terminals 10/12 and the receiver cells on terminals 10/11).
P6 02	Self-test for accessory fitted with a TEST input (cells or sensor bar).

Self-testing safety input 3: parameter **P7** ((plant value = 00)

P7 00	No self-test of the accessory connected (default mode)
P7 01	Self-test for photocells by power supply cutting. Caution : the transmitting cell must be supplied on terminals 10/12 and the receiver cells on terminals 10/11) :
P7 02	Self-test for accessory fitted with a TEST input (cells or sensor bar).

4.5 Programming remote controls: parameter **P8**

According to the type of operation chosen in chapter 3.1, the value of the P8 parameter does not produce the same effects.

Sequential mode **P8** **00**

P8 00	Opening / Closing Command (default mode).
P8 03	Auxiliary output control (driving the accessory connected to the AUX output).



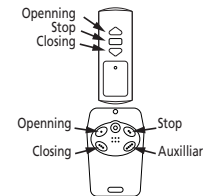

3-button mode **P8** **04**

P8 00	Open command
P8 01	Close command
P8 02	Stop command
P8 03	Auxiliary output control (driving the accessory connected to the AUX output).



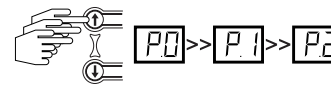

1. Choose the remote control key's function to program.

Display the value of the function to program using  and  keys on the RSA Hz.



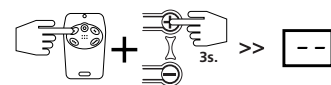

2. Save the code (RSA Hz can save maximum 32 channels)

Press simultaneously the remote control key to program and the key  on the RSA Hz for three seconds until dashes appear .



The RSA Hz can be controlled in the three-button mode using a reverter with three keys wired onto the START,SEC2, and SEC3 inputs (if the latter are configured "non wired": chapter 4.2).

4.6 Clearing remote controls: parameter **P9** (plant value = 04)

Clearing all remote controls is performed by pressing and holding for 3 seconds the key  until dashes appear .

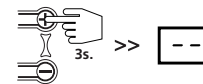



4.7 Configuration of auxiliary accessories: parameter **PA** (plant value = 04)

The auxiliary contact is a dry contact. A single accessory can be connected and power supplied according to the use configured.

PA 00	Contact to drive an electric latch (The latch must be supplied with an outside power supply)
PA 01	Contact to drive an electromagnetic latch
PA 02	Contact to drive an Orange flashlight without notice (only during the door's operation)
PA 03	Contact to drive an Orange flashlight with notice (before starting and during the door's operation)
PA 04	Contact to drive a zone lighting (default mode, automatic switch off after timeout T3 - §4.8)
PA P5	Contact to drive an open door indicator
PA P6	Contact of the stable mono relay type to drive an automation system
PA P7	Contact of the bi-stable relay type to drive an automation system

Configuring the operating mode: parameters **E1** to **E3**

E0 Motor operating time (default value 80) Adjust a time slightly longer than the actual operating time. 00 to 80 (Increment of 1 sec.)	E2 Delay time before motor reversion (default value 01) 00 to 30 (Increment of 1 sec.) Particular case of motors not accepting reversion of the rotation direction without stopping phase.
E1 Time for reclosing the door (default value 05) 00 à 99 (Increment of 1 sec.) Enabled in automatic operating modes (§ 4.1).	E3 Area lighting time after cycle end (default value 02) 00 to 10 (Increment of 1 min.)

To return to the menu, press the  or  keys to return to value C1 (or any other value indicating the product's operation: see § 5) or after a one-minute waiting time.

5 Operating information

List of operating information displayed by RSA Hz used to view and an easy diagnostic of the facility's status.

Event codes

C1 RSA Hz waiting for a command	C7 ADMAP* cell hidden
C2 Opening door	C8 Door movement forced by keypad
C3 Closing door	C9 Emergency stop triggered
C4 Open cell hidden	CA Self-testing safety
C5 Close cell hidden	Cb Permanent contact on "START" input
C6 Wait before motor reversion	CC Wait before motor reversion

Default codes

E1 Safety fault at opening (contact always open)	E5 Self-test failed on safety input 2
E2 Safety fault at closing (contact always open)	E6 Self-test failed on safety input 3
E3 ADMAP* safety fault ADMAP* safety fault	E7 Intensity exceeded on 24V power supply (too many accessories connected)
E4 Self-test failed on safety input 1	E8 Operating time "T0" too short or motor endstop not reached

Log of the last 10 faults

d0 ... **d9** See fault code above.



Cycles counter

U0 Tens and units. **U1** Thousands and hundreds. **U3** Hundred and tens of thousands.

Accessories consumption

U3 power consumed in Watts **00** to **99**.

Reinitialise the RSA Hz after a fault

To clear the fault codes, select the parameter **dd** and press and holding the  pendant 3 secondes key for 3 seconds until dashes appear .

- For the fault codes from **E1** to **E3** :
Once the fault is corrected, it is not required to clear the fault code of the log to return to normal operation.
- For the fault codes from **E4** to **E8** :
Once the fault is corrected, you must clear the defect code for the log to return to normal operation.

* If the connection of accessories matches the diagram in chapter 1.
**Area Dangerous for Movement Accessible to the Public.