

# STOKKE®

Stokke® iZi Go™ by BeSafe®

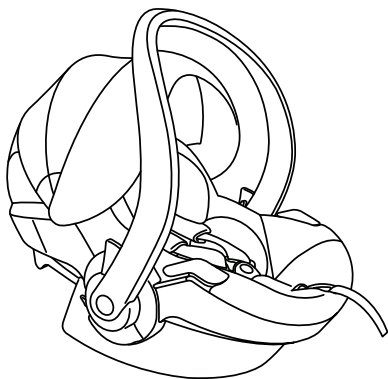

USER GUIDE **UK**

GEBRAUCHSANWEISUNG **DE**

BRUGSANVISNING **DK**

KÄYTTÖOHJE **FI**

NOTICE D'UTILISATION **FR**

GEBRUIKSAANWIJZING **NL**

BRUKSANVISNING **NO**

BRUKSANVISNING **SE**

<b>UK</b>	Warnings.....	4
	Introduction .....	9
<b>DE</b>	Achtung.....	22
	Einleitung.....	28
<b>DK</b>	Advarsel .....	42
	Introduktion .....	47
<b>FI</b>	Varoitus .....	60
	Johdanto .....	65
<b>FR</b>	Avertissement .....	78
	Introduction .....	84
<b>NL</b>	Waarschuwing.....	98
	Inleiding.....	103
<b>NO</b>	Advarsel .....	116
	Introduksjon.....	121
<b>SE</b>	Varning.....	134
	Introduktion .....	139

UK

# USER GUIDE

Rearward-facing

Stokke® iZi Go™ by BeSafe®

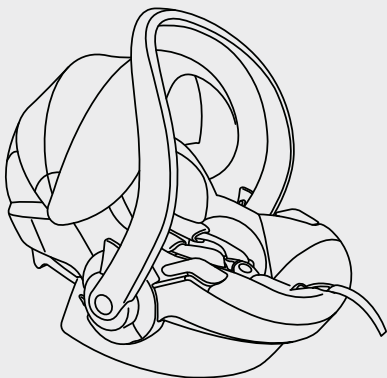

ECE R44 04

Tested and approved

Group  
0+

Weight  
0-13 kg

Age  
0-12 m

## WARNING

- It is important that you read this user manual BEFORE installing your seat. Incorrect installation could endanger your child.
- KEEP this user manual with the seat for later use.
- It is NOT ALLOWED to mount the seat in a front passenger seat WITH AN ACTIVATED AIRBAG.
- The seat can only be installed rearward-facing with a 3-point car belt, approved according to UN/ECE Regulation No.16 or other equivalent standards.



- Stokke® iZi Go™ by BeSafe® is approved for group 0+, rearward-facing from 0-13 kg.
- If the child weighs over 13 kg or his shoulder height reaches above the highest position of the shoulder straps, you will need to change to a group 1 seat.

- The child must always be secured with the internal harness straps when seated in the child seat. The same applies to carrying the seat and when using in combination with a stroller.
- The seat cover contains magnets in the areas with the orange indications. Magnets can influence electronic equipment such as pacemakers.
- The seat must always be replaced following an accident. Although it may look undamaged, in the event of another accident, it might not be able to protect your child as well as it should.
- Prevent the seat from becoming trapped or weighed down by luggage, seats and/or slamming doors.
- Before every use, make sure the harness is not damaged or twisted.
- Make sure you can fit no more than one finger between the harness and your baby (1cm).
- Make sure the car safety belt buckle runs in a straight line and stays below the belt hook of the seat.

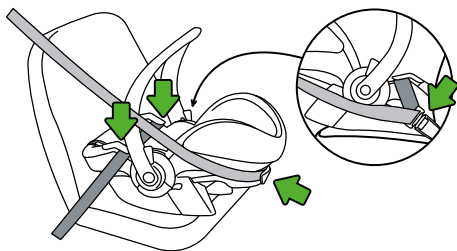

## WARNING

- DO NOT use the seat positioned in the vehicle, with the carrying handle in a downward position. The handle must be in the vertical carrying position while driving.

- Only use the seat on forward facing seats.



- DO NOT attempt to dismantle, modify or add any part to the seat. The warranty will not be honoured if non-original parts or accessories are used.
- DO NOT use anything, such as a cushion, to raise the child seat off the passenger seat of the vehicle. In the event of an accident the seat will not be able to protect your child properly.
- Make sure all passengers are informed about how to release your child in case of emergency.
- An unoccupied child seat should always be fastened in the vehicle.
- Make sure luggage or other objects are properly secured. Unsecured luggage may cause severe injuries to children and adults in the event of an accident.
- Never use the seat without the cover. The cover is a safety feature and may only be replaced by an original BeSafe cover.
- We use EPS foam under the cover. Do not push or pull too hard against the foam, since you might damage the foam.

- Do not use any aggressive cleaning agents; these may harm the construction material of the seat.
- BeSafe advises that child seats should not be bought or sold second-hand.
- DO NOT use the seat for longer than 5 years. The quality of the material may change with ageing.
- DO NOT use at home on a table or worktop, if your child is seated in the seat.
- When the child seat is mounted in the car check all the areas where the child seat might touch the interior. We recommend using a (BeSafe) protection cover in these places to avoid cuts, marks or discolouration on the interior of the vehicle, especially in vehicles with leather or wooden interior.
- Make sure both 3-point-belt and child safety belt are tightened firmly, in order to prevent any unwanted dislocation of child or the seat. Check frequently.
- All passengers must be fastened by a safety belt.
- Never use the two wheel function when the seat is attached to a Stokke® Xplory®.
- Always make sure the seat is properly attached when used on a stroller from Stokke. Failure to attach properly could result in serious injury or death to your child.
- When the seat is attached to the chassis of a stroller from Stokke, the combination should never be lifted up by the car seat.

## WARNING

- Always remove your child from the seat while making adjustments to the stroller and/or the car seat.
- Always make sure the carrying handle is in the carrying position before carrying.
- If in doubt, consult either the child restraint manufacturer or the retailer.

## WARNING

### **(EN 12790-2009): Using the seat as a reclined cradle**

- IMPORTANT! Keep this manual for future reference.
- Never leave the child unattended.



EN 12790-2009

- Do not use the seat as reclined cradle once your child can sit unaided.
- This seat is not intended for prolonged periods of sleeping.
- It is dangerous to use this seat on an elevated surface.
- Always use the restraint system.



## Introduction

Do not use this product until you have thoroughly read and understood this user guide. Stokke® advises that child seats shall not be bought or sold second hand. Many seats sold through local advertising and car boot sales have been found to be dangerous. DO keep this user guide in the pocket of the seat.

## Contents

Warnings.....	4
Introduction .....	9
Crucial parts .....	10
Installation in the car .....	11
Fitting your child in the Stokke® iZi Go™ by BeSafe® .....	13
Removing the Stokke® iZi Go™ by BeSafe® .....	17
Removing and refitting the cover.....	17
Cleaning instructions.....	17
Using the Stokke® iZi Go™ by BeSafe® with a stroller from Stokke.....	18
Guarantee.....	20
Point of Sale information.....	20

## Crucial parts

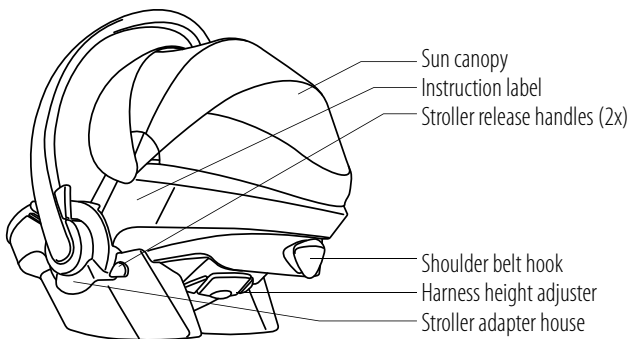
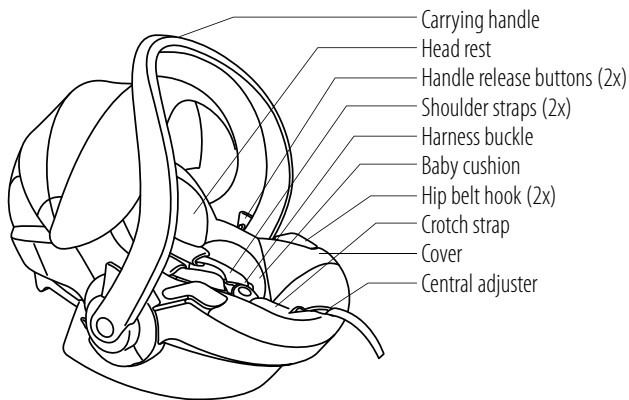

## Installation in the car

It is NOT ALLOWED to mount the seat in a front passenger seat WITH AN ACTIVATED AIRBAG.



1. Position the seat on the vehicle seat. Make sure the carrying handle is in the carrying position.

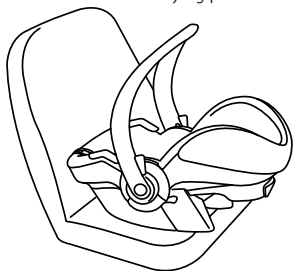

2. Guide the hip belt of the 3-point-belt over the blue parts through the hip belt hooks and fasten the seat belt with a 'click'.

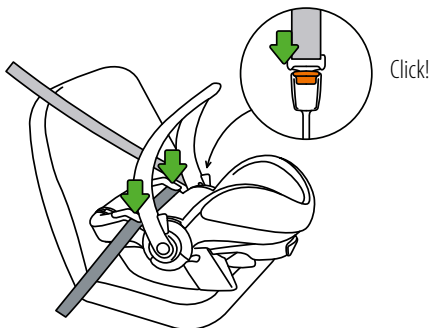

3. Guide the shoulder belt over the blue part through the shoulder belt hook at the rear side of the seat shell.

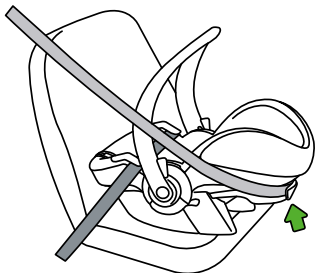

4. Tighten the 3-point belt by pulling the belt through the hip belt hooks and through the shoulder belt hook until it is really tight.

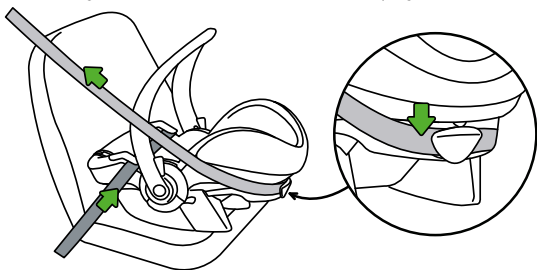

5. Leave the carrying handle in carrying position.

6. Positioned in the back seat of the vehicle, you should push the front seat of the vehicle backwards, so that it is in contact with the child seat. Positioned in the front seat, you should push the front seat forwards, so that the child seat is in contact with the dashboard. If this is not possible, leave a space of minimum 25 cm between child seat and back rest of the front seat or dashboard.

## Fitting your child in the Stokke® iZi Go™ by BeSafe®

- To position your child, you can fold the carrying handle behind the seat in 2 positions, by pressing both handle release buttons.

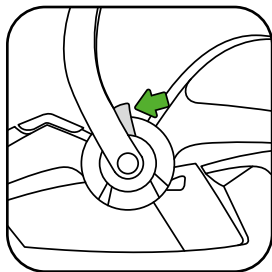

- Position the shoulder straps: Check that the shoulder strap slots are levelled with your child's shoulders.



- The height of the shoulder straps can be adjusted by pulling the harness height adjuster out and moving the adjuster up or down.

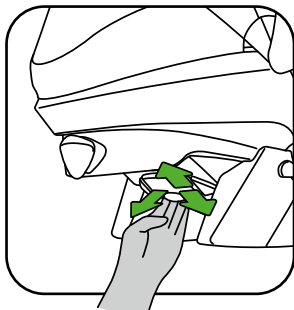
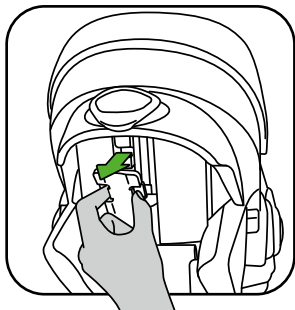

1. Pull the shoulder straps up while pressing the button of the central adjuster.

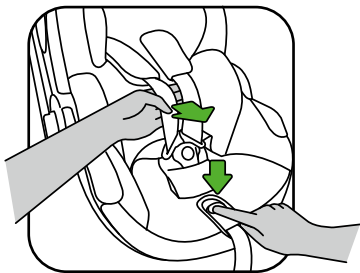

2. Open the harness buckle.

3. Position the shoulder straps over the orange marking at sides of the seat to keep the harness open while you position the child.

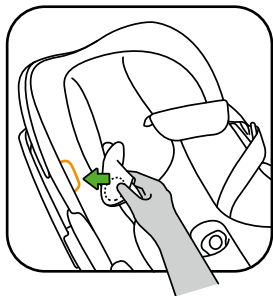

4. When the child is positioned, place the shoulder straps over the child's shoulders and close the buckle: click!

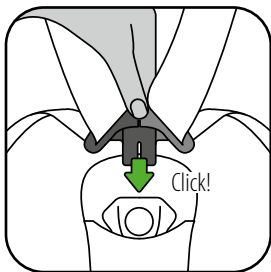
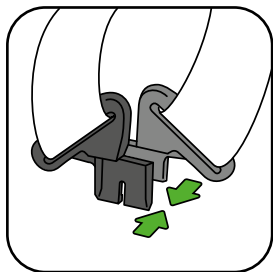

5. Pull the harness strap through the central adjuster in the direction of the green arrow straight up-/forward. Continue pulling until the harness is a comfortable but firm fit.

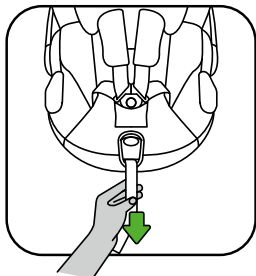

- Make sure that the harness straps are always locked and tightened when the child is in the seat.



- You can protect your child against the sun by unfolding the sun canopy.

- Baby cushion: 0-4 m

4-6 m

6 m +

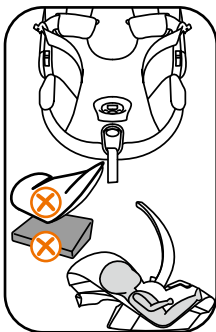
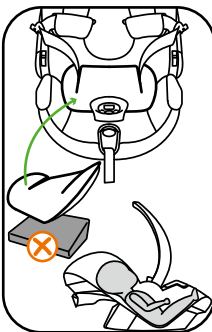
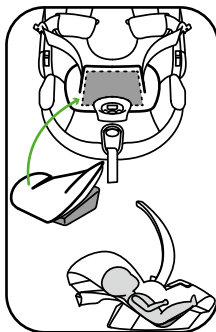



## Removing the Stokke® iZi Go™ by BeSafe®

- Remove the shoulder belt from the shoulder belt hook at the rear side.
- Release the belt from the buckle in the car and remove the belt from the hip belt hooks.

## Removing and refitting the cover

### Removing the cover

- Pay attention when you remove the cover, as fitting the cover is done in the opposite way.
- Take off the headrest and the baby cushion.
- Open the zippers. Do not remove the harness straps from the hooks in the seat.
- Take off the complete cover by pulling it carefully from the foam.

### Refit the cover

- Pull the harness straps through the openings in the cover and close the zippers.
- Pull the buckle through the crotch strap cover and pull the hole for the central adjuster over the central adjuster.
- Fix the cover at all sides by putting it carefully between the foam and seat shell.

## Cleaning instructions

The covers of the Stokke® iZi Go™ by BeSafe® must be washed in accordance with the instructions on the inside of the covers. Clean harness by hand with water and mild soap.

## Using the Stokke® iZi Go™ by BeSafe® with a stroller from Stokke

The Stokke® iZi Go™ by BeSafe® can only be used on the following strollers:

Stokke® Xplory®, Stokke® Crusi and Stokke® Scoot.

### Installation on a stroller

Align the stroller adapter house above the adapters of the stroller and move straight down, click (2x) !

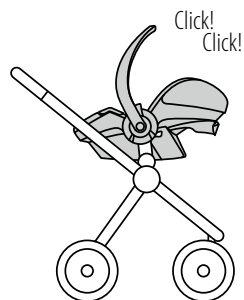
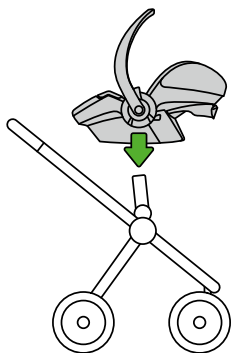

## Removing from a stroller

- Move the carrying handle into carrying position.
- Push the stroller release up at both sides while lifting the seat vertically from the stroller.

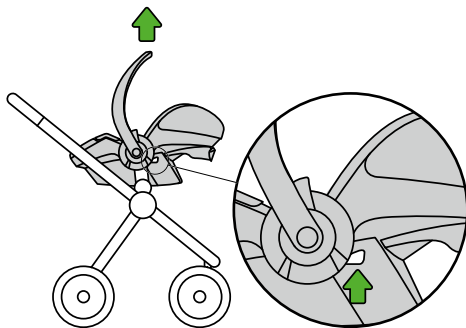

## Guarantee

- All BeSafe products are carefully designed, manufactured and tested. All our BeSafe child seats are tested periodically during flow production in our test laboratory. Furthermore they are tested by independent test institutes.
- Should this product prove faulty within 24 months of purchase due to materials or manufacturing fault, except covers and harness straps, please return it to the original place of purchase.
- The guarantee is valid only if you use your seat properly and with care. Please contact your dealer and he will decide whether the seat will be returned to the manufacturer for repair. Replacement or return cannot be claimed. Repair of the product does not extend the guarantee.
- The guarantee is cancelled in the following situations: if there is no receipt, if flaws are caused by incorrect and improper use, if the flaws are caused by abuse, misuse or negligence.

## Point of Sale information

### Notice for REARWARD-FACING installation

This is a universal Child Restraint System. It is approved according to regulation No. 44.04, series of amendments for general use in vehicles fitted with 3-point car belts, approved to UN/ECE Regulation No. 16 or other equivalent standards.

# BEDIENUNGSANLEITUNG

Entgegen der Fahrtrichtung

Stokke® iZi Go™ by BeSafe®

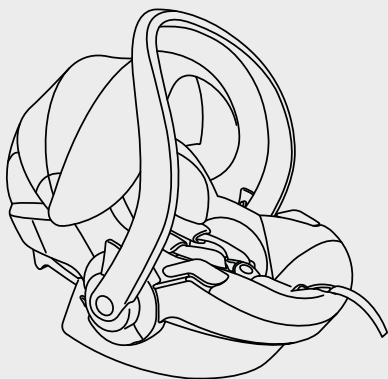

ECE R44 04

Geprüft und zugelassen

Gruppe  
0+

Gewicht  
0-13 kg

Alter  
0-12 M

## ACHTUNG!

- Es ist wichtig, dass Sie diese Bedienungsanleitung lesen, BEVOR Sie den Kindersitz einbauen. Durch eine fehlerhafte Montage könnte Ihr Kind gefährdet werden.
- BEWAHREN Sie diese Bedienungsanleitung zur späteren Verwendung zusammen mit dem Kindersitz auf.
- Der Kindersitz darf NICHT an einem Beifahrersitz MIT AKTIVIERTEM AIRBAG befestigt werden.
- Der Sitz darf nur nach rückwärts gerichtet eingesetzt werden, mit einem Dreipunkt-Sicherheitsgurt, der den Vorschriften der UN/ECE Regelung 16 oder anderen gleichwertigen Normen entspricht.



- Stokke® iZi Go™ by BeSafe® ist zugelassen für die Altersgruppe 0+, rückwärts gerichtet, 0-13 kg.
- Wenn das Kind mehr als 13 kg wiegt oder die Schultern über die höchste Position der Schultergurte hinausragen, muss auf einen Kindersitz der Gruppe 1 umgestellt werden.

- Das Kind muss immer mit dem integrierten Sicherheitsgurt gesichert sein, wenn es im Kindersitz sitzt oder darin getragen wird und bei Verwendung in Kombination mit einem Kinderwagenuntergestell.
- Der Bezug hat in den Bereichen mit der orangefarbenen Markierung Magnete. Magnete können elektronische Geräte wie z. B. Herzschrittmacher beeinflussen.
- Nach einem Unfall muss der Kindersitz ausgetauscht werden. Auch wenn er unbeschädigt erscheint, kann es sein, dass der Sitz Ihrem Kind keinen optimalen Schutz mehr bietet.
- Vermeiden Sie, dass der iZi Go zum Beispiel durch Gepäck, Sitze und/oder schließende Türen eingeklemmt oder belastet wird.
- Prüfen Sie vor jeder Benutzung, ob die Gurte nicht beschädigt oder verdreht sind.
- Achten Sie darauf, dass der Raum zwischen Ihrem Kind und den Gurten nicht mehr als eine Fingerbreite (1 cm) beträgt.
- Achten Sie darauf, dass das Autogurtschloss geradlinig und unter der Gurtführung des iZi Go verläuft.

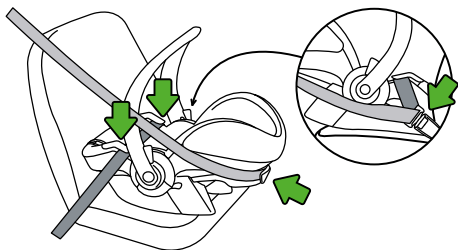

# ! ACHTUNG!

- Sitz NICHT im Auto verwenden, wenn der Tragegriff nach unten zeigt. Der Griff muss während der Fahrt in der vertikalen Trageposition sein.
- Nur auf nach vorne gerichteten Sitzen verwenden.
- Es dürfen KEINE Teile des Sitzes entfernt, verändert oder hinzugefügt werden. Bei Verwendung nicht-originaler Ersatz- oder Zubehörteile erlischt die Garantie.
- Zwischen Beifahrersitz und Kindersitz dürfen KEINE anderen Gegenstände (wie ein Kissen) gelegt werden. Bei einem Unfall kann der Kindersitz sonst nicht den notwendigen Schutz bieten.
- Sorgen Sie dafür, dass alle Fahrzeuginsassen darüber informiert sind, wie das Kind im Notfall aus dem Kindersitz herausgenommen werden muss.
- Ein unbenutzter Kindersitz muss immer festgeschnallt sein.
- Gepäckstücke und andere Gegenstände müssen ausreichend gesichert sein. Durch ungesicherte Gepäckstücke könnten Kinder und Erwachsene bei einem Zusammenstoß schwer verletzt werden.
- Der Kindersitz darf nie ohne Bezug verwendet werden. Der Bezug trägt wesentlich zur Sicherheit des Sitzes bei und darf nur mit einem Originalbezug von BeSafe ersetzt werden.





- Unter dem Bezug befindet sich EPS-Schaumstoff. Drücken oder ziehen Sie nicht zu heftig am Schaumstoff, da Sie ihn dadurch beschädigen könnten.
- Verwenden Sie keine aggressiven Reinigungsmittel. Diese könnten das Material des Kindersitzes angreifen.
- BeSafe rät von der Verwendung eines gebrauchten Kindersitzes ab.
- Den Kindersitz höchstens 5 Jahre verwenden. Die Eigenschaften des Materials können sich durch den Alterungsprozess verändern.
- Stellen Sie den Kindersitz NICHT auf einen Tisch oder eine Arbeitsfläche, solange sich das Kind im Kindersitz befindet.
- Wenn der Kindersitz im Fahrzeug befestigt ist, überprüfen Sie alle Stellen, an denen der Kindersitz das Fahrzeuginnere berührt. Wir empfehlen die Verwendung eines (BeSafe) Schutzüberzugs für diese Stellen, um Kratzer, Druckstellen oder Verfärbungen am Fahrzeuginnere zu verhindern, insbesondere bei Fahrzeugen mit Lederbezügen oder Holzverkleidungen.
- Darauf achten, dass sowohl der Dreipunktgurt als auch der Kindersicherheitsgurt straff sitzen, um ein Verrutschen des Sitzes oder des Kindes zu vermeiden. Dies regelmäßig überprüfen.
- Alle Insassen müssen Sicherheitsgurte anlegen.

## **ACHTUNG!**

- Nie die Zweiradfunktion verwenden, wenn der Sitz an einem Stokke® Xplory® befestigt ist.
- Immer darauf achten, dass der Sitz korrekt befestigt ist, wenn er auf einem Kinderwagengestell von Stokke verwendet wird. Eine nicht ordnungsgemäße Befestigung kann zu einer ernsthaften oder gar tödlichen Verletzung Ihres Kindes führen.
- Wenn der Sitz auf dem Kinderwagengestell von Stokke befestigt ist, darf die Kombination nie am Autositz angehoben werden.
- Das Kind immer aus dem Sitz nehmen, wenn Einstellungen des Kinderwagengestells oder des Autositzes verändert werden.
- Vor dem Tragen immer darauf achten, dass sich der Tragegriff in der Tragestellung befindet.
- Bei Fragen wenden Sie sich bitte an ihren Fachhändler oder den Hersteller.

# **ACHTUNG!**

## **(EN 12790-2009): der Sitz als Wiege benutzen**

- **WICHTIG!** Bewahren Sie diese Anleitung zum späteren Nachlesen auf.
- Das Kind nie unbeaufsichtigt im Kinderliesesitz lassen.



- Benutzen Sie den Sitz nicht als Wiege, wenn Ihr Kind allein sitzen kann
- Ihr Kind sollte nicht zu lange im Sitz liegen-
- Es ist gefährlich, den Kinderliesesitz auf erhöhte Flächen zu stellen.

## Einleitung

Benutzen Sie dieses Produkt erst, wenn Sie die Anleitung sorgfältig gelesen und auch verstanden haben. Stokke warnt davor, Kindersitze aus zweiter Hand zu erwerben. Viele Sitze, die über Anzeigen oder aus zweiter Hand erworben wurden, haben sich als unsicher und gefährlich erwiesen. Diese Anleitung immer in der Tasche des Sitzes aufbewahren.

## Inhalt

Warnhinweise .....	22
Einleitung .....	28
Wichtige Teile .....	29
Gurtinstallation .....	30
Kind in den Stokke® iZi Go™ by BeSafe® setzen .....	32
Herausnehmen des Stokke® iZi Go™ by BeSafe® .....	36
Bezug ab- und aufziehen .....	36
Reinigungsanweisung .....	37
Benutzung des Stokke® iZi Go™ by BeSafe® mit einem Kinderwagen von Stokke .....	38
Garantie .....	40
Bei Kaufentscheidung beachten .....	40

## Wichtige Teile

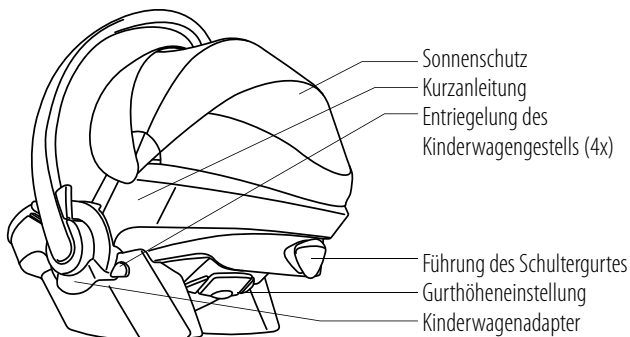
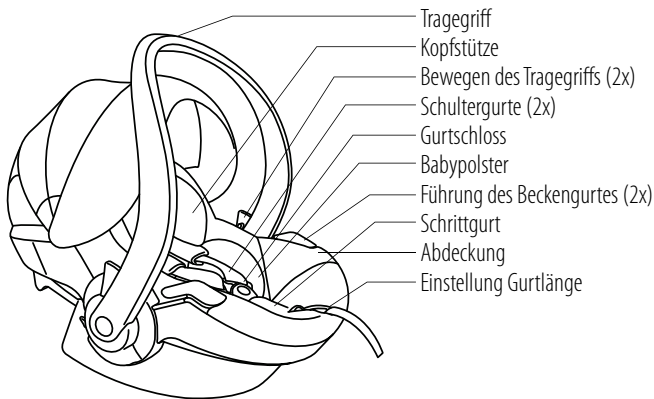

## Rückwärtsgerichtete Gurtinstallation

Der Kindersitz darf NICHT an einem Beifahrersitz MIT AKTIVIERTEM AIRBAG befestigt werden.



1. Stellen Sie den Sitz auf den Autositz. Der Tragegriff muss in der gezeigten Position sein

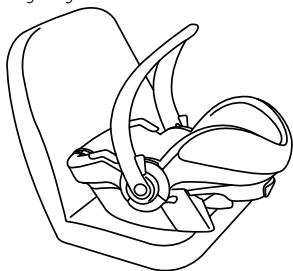

2. Führen Sie den Beckengurt des 3-Punkte-Gurts entlang der blauen Markierungen über die Sitzfläche des Sitzes und lassen Sie den Sitzgurt mit einem "Klick" einrasten.

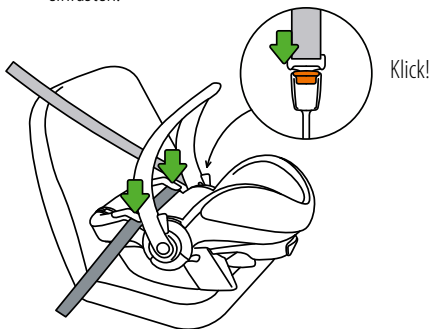

3. Führen Sie nun den Schultergurt hinter der Rückenlehne entlang. Über die blaue Markierung. Straffen Sie den Gurt erneut.

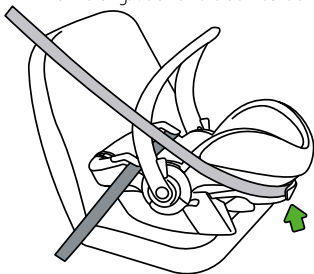

4. Straffen Sie nun noch einmal den Becken- und Schultergurt.

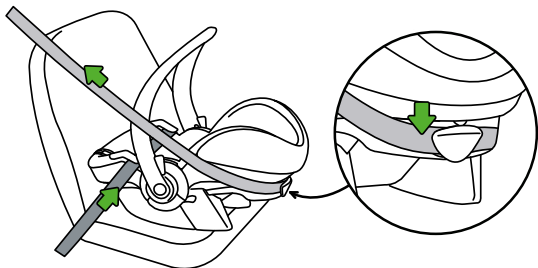

5. Lassen Sie den Tragegriff in der Trageposition.

6. Befindet sich der Kindersitz auf der Rückbank, schieben Sie den Vordersitz soweit zurück, dass er den Kindersitz berührt. Befindet sich der Kindersitz auf einem Vordersitz, schieben Sie den Vordersitz soweit nach vorne, dass der Kindersitz das Armaturenbrett berührt. Falls dies nicht möglich ist, muss ein Abstand von mindestens 25 cm zwischen dem Kindersitz und der Rückenlehne des Vordersitzes bzw. dem Armaturenbrett vorhanden sein.

## Kind in den Stokke® iZi Go™ by BeSafe® setzen

- Sie können den Tragegriff nach hinten legen, um Ihr Kind einfacher in den Sitz setzen zu können. Drücken Sie hierzu auf die Freigabetasten am Griff.

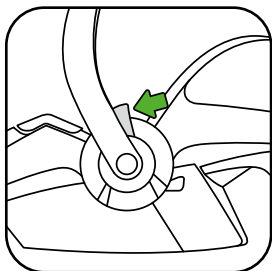

- Position der Schultergurte. Die Gurte dürfen nicht hinter der Schulter des Kindes geführt werden. Sie sollen parallel oder etwas von oben geführt werden.





- Die Höhe der Schultergurte kann eingestellt werden, indem der Griff für die Gurthöhe herausgezogen und dann nach oben oder unten bewegt wird.

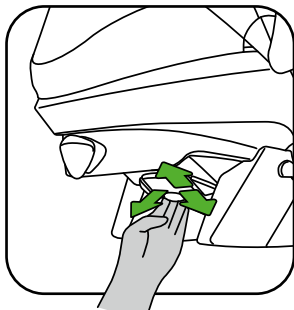
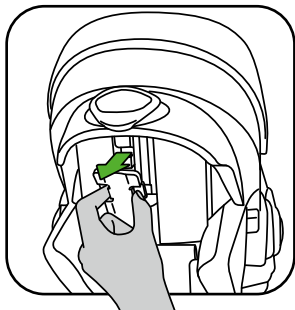

1. Ziehen Sie die Schultergurte heraus, während Sie auf die Taste für das Einstellungsband drücken.

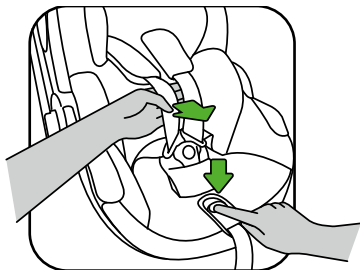

2. Öffnen Sie das Gurtschloss.
3. Die Schulterpolster können auf die orangefarbene Markierung aufgelegt werden, um den Sitz freizuhalten, während Sie Ihr Kind einsetzen.

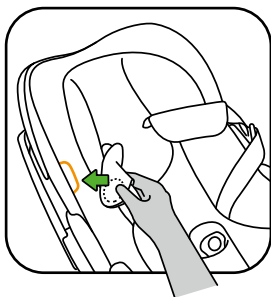

4. Wenn das Kind eingesetzt wurde, legen Sie die Schultergurte über die Schultern des Kindes und schließen das Gurtschloss: Klick!

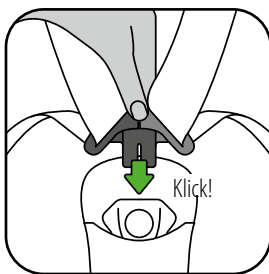
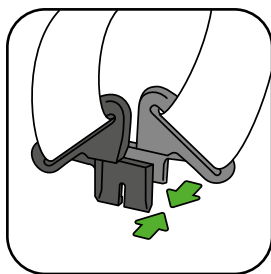

5. Straffen Sie nun den 5-Punkt-Gurt bis nur 2 Finger unter dem Schultergurt Platz finden. Ziehen Sie den Gurt nach vorn oder nach oben, um Beschädigungen zu vermeiden.

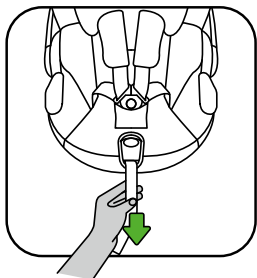

- Stellen Sie sicher, daß Ihr Kind immer mit dem 5-Punkt-Gurt gesichert ist, wenn das Kind im Sitz sitzt.
- Verwenden Sie den Sonnenschutz durch hochziehen.



• Babypolster: 0-4 M

4-6 M

6 M +

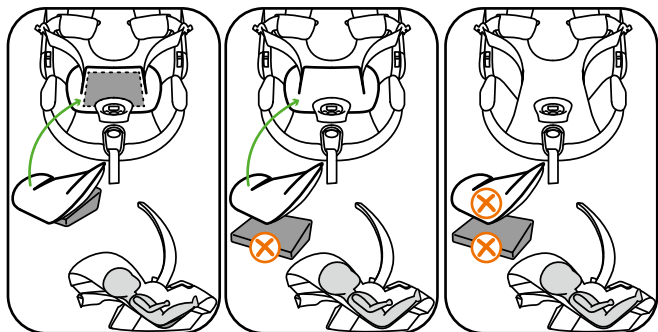

## Herausnehmen des Stokke® iZi Go™ by BeSafe®

- Entfernen Sie den zunächst den Schultergurt, der hinter dem Sitz verläuft.
- Lösen Sie nun den Gurt im Gurtschloss und nehmen Sie den den Gurt über dem Kindersitz herunter

## Abnehmen und Aufziehen des Bezuges

### Abnehmen des Bezuges

- Achten Sie auf die Vorgehensweise beim Abnehmen des Bezuges, da das Anbringen auf dem umgekehrten Weg funktioniert.
- Entfernen Sie die Kopfstütze und das Stützkissen.

- Öffnen Sie den Reißverschluss. Nehmen Sie dabei nicht die Gurte aus den Haken am Sitz.
- Nehmen Sie den kompletten Bezug ab, indem Sie sie vorsichtig vom Styropor abziehen.

### **Anbringen des Bezuges**

- Ziehen Sie die Gurte durch die Öffnungen am Bezug und schließen Sie die Reißverschlüsse.
- Ziehen Sie das Gurtschloss durch die Öffnung für den Schrittgurt und ziehen Sie das Einstellungsband durch die Öffnung.
- "Befestigen Sie den Bezug an allen Seiten, indem Sie ihn sorgfältig zwischen Styropor und Sitzschale drücken."

### **Reinigungsanleitung**

Die Bezüge des Stokke® iZi Go™ by BeSafe® sind entsprechend der Waschanleitung, die sich auf der Innenseite der Bezüge befindet, zu waschen. Gurte von Hand mit Wasser und milder Seife reinigen.

## Benutzung des Stokke® iZi Go™ by BeSafe® mit einem Kinderwagen von Stokke

Der Stokke® iZi Go™ by BeSafe® kann nur mit den folgenden Kinderwagen benutzt werden: Stokke® Xplory®, Stokke® Crusi und Stokke® Scoot.

### Befestigung auf einem Kinderwagenuntergestell

Setzen Sie BeSafe iZi Go wie abgebildet auf den Adapter des Kinderwagengestells.

Klick (2x)!

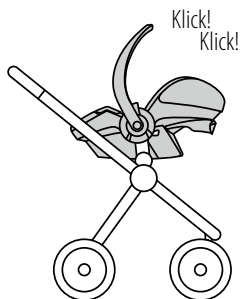
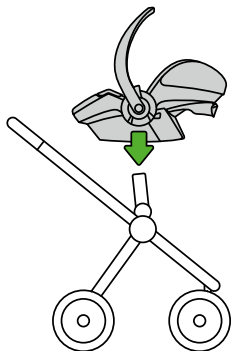

## Entfernen vom Gestell

- Bringen Sie den Tragegriff in die Trageposition.
- Lösen Sie unter dem Adapter die beiden Lösetasten am BeSafe iZi Go und heben Sie den Sitz nach oben.

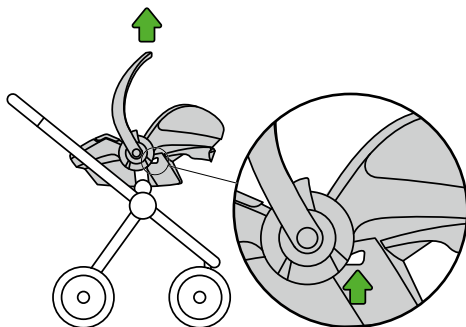

## Garantie

- Alle BeSafe-Produkte wurden sorgfältig entwickelt, hergestellt und getestet. Alle BeSafe-Kindersitze aus unserer laufenden Produktion werden in unseren Testlabors regelmäßig überprüft. Darüber hinaus werden sie von unabhängigen Testinstituten getestet.
- Sollte sich innerhalb von 24 Monaten ab Kaufdatum herausstellen, dass dieses Produkt Material- oder Herstellungsfehler aufweist, ausgenommen bei Bezügen und Sicherheitsgurten, bringen Sie es bitte zu dem Händler zurück, bei dem Sie den Sitz gekauft haben.
- Die Garantie wird nur gewährt, wenn der Kindersitz angemessen und sorgfältig verwendet wurde. Kontaktieren Sie bitte Ihren Händler. Er entscheidet, ob der Kindersitz zur Reparatur an den Hersteller zurückgesendet wird. Umtausch bzw. Rückgabe können nicht geltend gemacht werden. Die Garantielaufzeit wird durch eine Reparatur nicht verlängert.
- Die Garantie erlischt: wenn kein Kaufbeleg vorhanden ist, wenn die Mängel durch missbräuchliche Nutzung verursacht wurden, wenn die Mängel aufgrund von unsachgemäßem Gebrauch, Missbrauch oder Fahrlässigkeit verursacht wurden.

## Bei Kaufentscheidung beachten

### Hinweis für den Einbau gegen die Fahrtrichtung

Hierbei handelt es sich um ein universelles Kinderrückhaltesystem. Es ist gemäß der Bestimmung Nr. 44.04, der Reihe von Änderungen für die allgemeine Verwendung in Fahrzeugen mit 3-Punkt-System-Gurten, die durch die UN/ECE Bestimmung Nr. 16 und durch andere entsprechende Normen zugelassen ist, zugelassen.



DK

# BRUGERVEJLEDNING

Bagudvendt

Stokke® iZi Go™ by BeSafe®

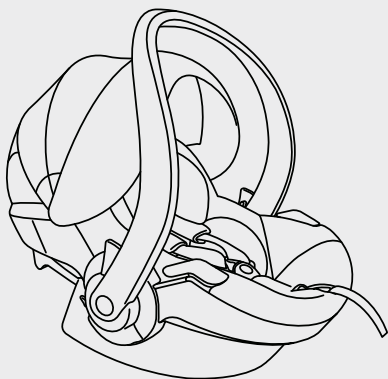

ECE R44 04

Testet og godkendt

Gruppe  
0+

Vægt  
0-13 kg

Alder  
0-12 måneder

## ADVARSEL

- Det er vigtigt, at du læser denne brugervejledning, FØR du monterer stolen. Forkert montering kan være til fare for dit barn.
- OPBEVAR denne vejledning sammen med stolen til senere brug.
- Det er IKKE TILLADT at montere stolen på passagersædet foran MED EN AKTIVERET AIRBAG.
- Stolen kan kun installeres bagudvendt med en 3-punkts sikkerhedssele, der er godkendt i henhold til UN/ECE Bekendtgørelse nr. 16 eller tilsvarende standarder.



- Stokke® iZi Go™ fra BeSafe® er godkendt til aldersgruppe 0+, bagudvendt fra 0-13 kg.
- Hvis barnet vejer over 13 kg, eller skulderhøjden når over skulderstroppernes højeste punkt, skal du skifte til en gruppe 1 stol.

- Barnet skal altid spændes fast med selen, når det sidder i barnestolen. Det samme gælder, når stolen bæres, og når den bruges sammen med en barnevogn.
- Stolebetrækket indeholder magneter på de områder, der er angivet med orange. Magneter kan påvirke elektronisk udstyr såsom pacemakers.
- Stolen skal altid udskiftes efter en ulykke. Selvom den ikke ser ud til at være beskadiget, er den måske ikke i stand til at beskytte dit barn så godt, som den skulle i tilfælde af en ny ulykke.
- Sørg for, at stolen ikke kommer i klemme mellem bagage, sæder og/eller døre, der smækkes i.
- Inden brug skal du altid sørge for, at selen ikke er beskadiget eller snoet.
- Sørg for, at du ikke kan få mere end en finger ind mellem selen og dit barn (1 cm).
- Sørg for, at spændet på bilens sikkerhedssele sidder lige og forbliver under selekrogen på stolen.

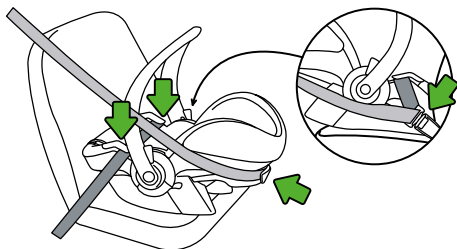

## ADVARSEL

- UNDLAD at bruge stolen i bilen med bærehåndtaget slået ned. Håndtaget skal stå i lodret bærestilling, når du kører.



- Brug kun stolen på sæder, der vender fremad.
- UNDLAD at forsøge at afmontere, ændre eller tilføje stoledele. Garantien gælder ikke, hvis der er brugt uoriginale dele eller tilbehør.
- UNDLAD at bruge f.eks. en pude til at hæve barnestolen fra passagersædet i bilen. I tilfælde af en ulykke vil stolen ikke kunne beskytte dit barn ordentligt.
- Sørg for, at alle passagerer ved, hvordan selen skal åbnes i tilfælde af en katastrofesituation.
- En tom barnestol skal altid være fastgjort i bilen.
- Sørg for, at bagage eller andre genstande er sikret ordentligt. Bagage, der ikke er fastgjort, kan forårsage alvorlige skader på børn og voksne i tilfælde af en ulykke.
- Brug aldrig sædet uden betræk. Betrækket er et sikkerhedselement og må kun erstattes med et originalt BeSafe betræk.
- Vi bruger EPS-skumgummi under betrækket. Undlad at skubbe eller trække for hårdt i skumgummiet, da det kan blive beskadiget.

- Undlad at bruge skrappe rengøringsmidler, da de kan beskadige materialet, stolen er lavet af.
- BeSafe tilråder, at barnestole ikke købes eller sælges brugt.
- UNDLAD at bruge stolen i mere end 5 år. Materialekvaliteten kan ændre sig med tiden.
- UNDLAD at placere stolen derhjemme på et bord, hvis dit barn sidder i stolen.
- Når barnestolen er monteret i bilen, skal du tjekke alle de steder, hvor barnestolen berører indtrækket. Vi anbefaler at bruge et (BeSafe) beskyttelsesbetræk for at undgå hakker, mærker eller misfarvning af indtrækket i bilen, især i biler med læder- eller træbeklædning.
- Sørg for, at både 3-punktsselen og barnets sikkerhedssele er spændt ordentligt fast for at undgå, at barnet eller stolen sidder forkeret. Tjek jævnligt.
- Alle passagerer skal bruge sikkerhedssele.
- Brug aldrig tohjulsfunktionen, når stolen er monteret på en Stokke® Xplory®.
- Sørg altid for, at stolen er fastgjort korrekt, når den bruges på en barnevogn fra Stokke. Hvis den ikke fastgøres korrekt, kan dit barn komme til skade eller dø.
- Når stolen er fastgjort til stellet på en barnevogn fra Stokke, må du aldrig bruge stolen til at løfte vogn og stol.

## **ADVARSEL**

- Tag altid dit barn ud af stolen, når du justerer barnevogn og/eller barnestol.
- Sørg altid for, at bærehåndtaget er i bærestilling, før du løfter.
- Hvis du er i tvil, skal du kontakte enten producenten eller forhandleren af produktet.

## **ADVARSEL**

### **(EN 12790-2009): brug af stolen som vippestol**

- VIGTIGT! Gem denne vejledning til senere brug.
- Efterlad aldrig barnet uden opsyn.

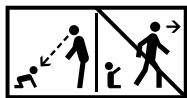

**EN 12790-2009**

- Undlad at bruge denne stol som en vippestol, når dit barn kan sidde selv.
- Denne stol er ikke beregnet til at sove i over en længere periode.
- Det er farligt at bruge denne stol på et bord eller lignende.
- Brug altid børnesikringssystemet.

## Introduktion

Undlad at bruge dette produkt, før du har læst og forstået denne brugervejledning. Stokke tilråder, at barnestole ikke købes eller sælges brugt. Mange stole, der er solgt gennem lokale aviser eller på loppemarkeder, har vist sig at være farlige. OPBEVAR denne brugervejledning i lommen på stolen.

## Indhold

Advarsler .....	42
Introduktion .....	47
Vigtige dele .....	48
Montering i bilen .....	49
Sådan sættes dit barn i Stokke® iZi Go™ fra BeSafe® .....	51
Sådan flyttes Stokke® iZi Go™ fra BeSafe® .....	55
Sådan tages betrækket af og på .....	55
Vaskeanvisninger .....	55
Sådan bruges Stokke® iZi Go™ fra BeSafe® med en barnevogn fra Stokke.....	56
Garanti.....	58
Information på salgsstedet.....	58

## Vigtige dele

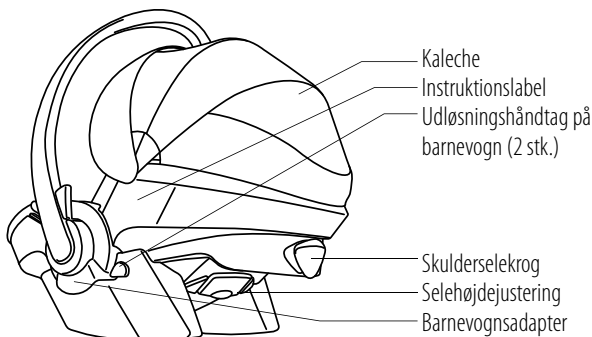
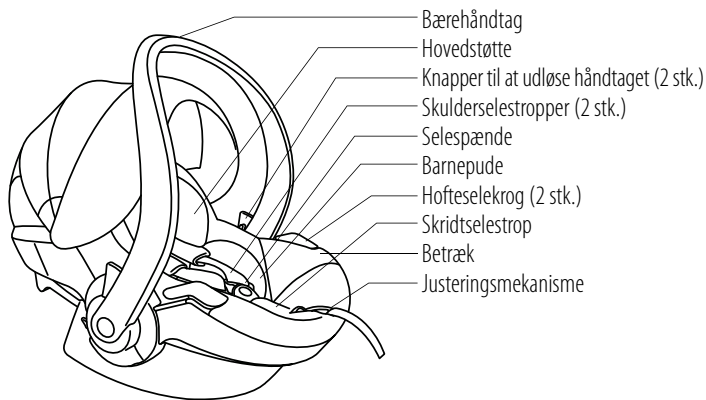



## Montering i bilen

Det er IKKE TILLADT at montere stolen på passagersædet foran MED EN AKTIVERET AIRBAG.



1. Anbring stolen på bilsædet. Sørg for, at bærehåndtaget står i bærestilling.

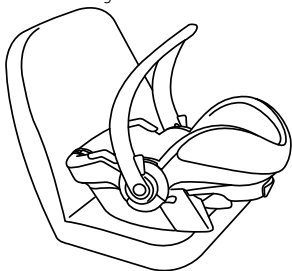

2. Før hoftedelen af 3-punktsselen over de blå dele gennem hofteselekrøgene, og fastgør stoleselen med et 'Klik'.

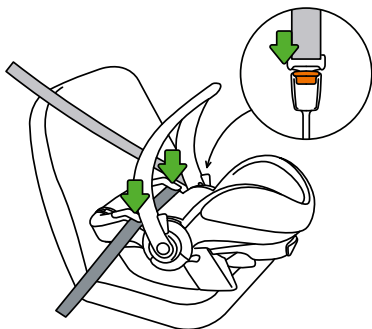

3. Før skulderselen over den blå del gennem skulderselekgrogen på bagsiden af stoleskallen.

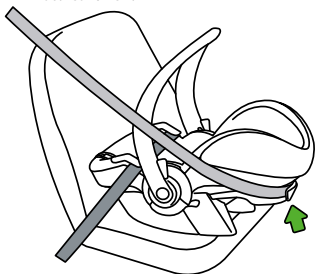

4. Stram 3-punktsselen ved at trække den gennem hofteselekgroene og gennem skulderselekgrogen, indtil den er helt stram.

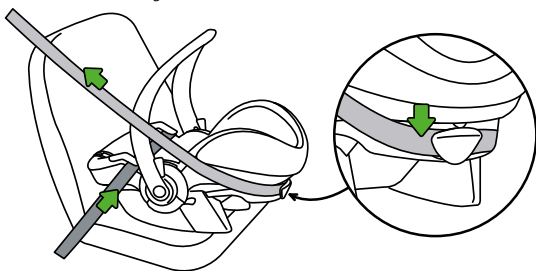

5. Lad bærehåndtaget stå i bærestilling.

6. Når stolen er anbragt på bagsædet i bilen, skal du skubbe forsædet i bilen tilbage, så det rammer barnestolen. Når stolen er anbragt på forsædet, skal du skubbe forsædet i bilen fremad, så barnestolen rammer instrumentbrættet. Hvis det ikke er muligt, skal du efterlade mindst 25 cm mellem barnestolen og ryglænet på forsædet eller instrumentbrættet.

## Sådan anbringes dit barn i Stokke® iZi Go™ fra BeSafe®

- Når du anbringer dit barn i stolen, kan du folde bærehåndtaget bag stolen i 2 stillinger ved at trykke på begge knapperne til udløsning af håndtaget.

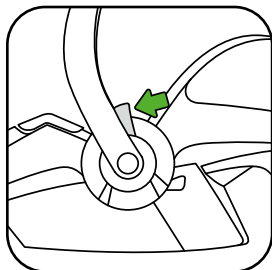

- Sæt skulderselen på plads: Tjek, at skulderselstropperne er på højde med dit barns skuldre.



- Højden på skulderselestropperne kan justeres ved at trække i selehøjdejusteringen og flytte den op eller ned.

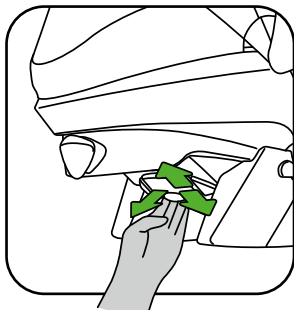
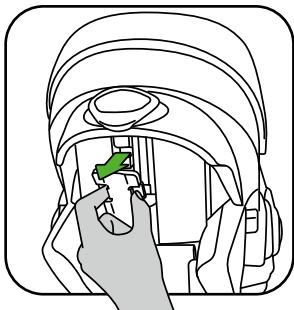

1. Træk i skulderstropperne, mens du trykker på knappen på den centrale justeringsmekanisme.

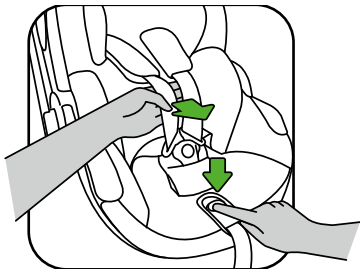

2. Åbn selespændet.

3. Placer skulderstropperne over den orange markering på siderne af stolen for at holde selen åben, mens du anbringer barnet i stolen.

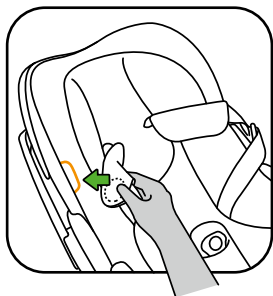

4. Når barnet er anbragt i stolen, sætter du skulderstropperne over barnets skuldre og lukker spændet. Klik!

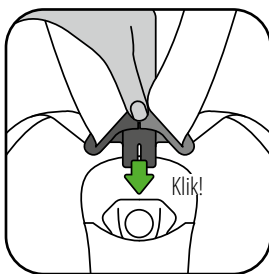
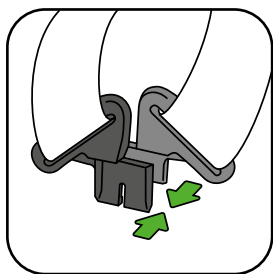

5. Træk selestroppen gennem justeringsmekanismen i retning mod den grønne pil lige op/fremad. Fortsæt med at trække, indtil selen sidder behageligt men fast.

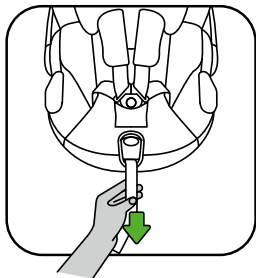

- Sørg for, at selestropperne altid er låst og strammet, når barnet sidder i stolen.



- Du kan beskytte dit barn mod solen ved at slå kalechen op.

- Barnepude: 0-4 mdr.

4-6 mdr.

Over 6 mdr.

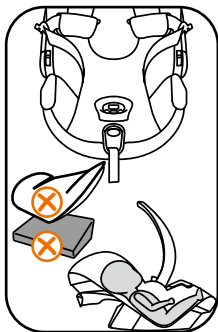
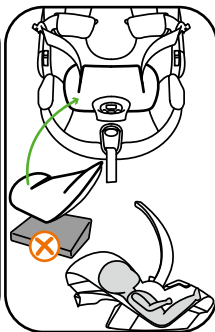
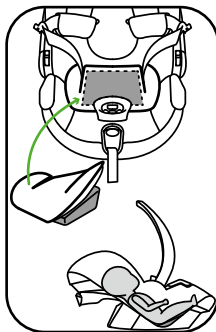

## Sådan flyttes Stokke® iZi Go™ fra BeSafe®

- Fjern skulderselen fra skulderselekrogen på bagsiden.
- Frigør selen fra spændet i bilen, og fjern selen fra hofteselekrengene.

## Sådan tages betrækket af og på

### Tag betrækket af

- Vær opmærksom, når du tager betrækket af, da det skal sættes på modsat.
- Tag hovedstøtten af barnepuden af.
- Åbn lynlåsene. Undlad at fjerne selestroppeerne fra kroge i stolen.
- Tag hele betrækket af ved forsigtigt at trække det væk fra skumgummiet.

### Sæt betrækket på igen

- Træk selestroppeerne gennem åbningerne i betrækket, og luk lynlåsene.
- Træk spændet gennem skridtselebetrækket, og træk hullet til justeringsmekanismen over denne.
- Fastgør betrækket på alle sider ved forsigtigt at sætte det ind mellem skumgummi og stoleskal.

## Vaskeanvisninger

Betrækkene til Stokke® iZi Go™ fra BeSafe® skal vaskes i overensstemmelse med anvisningerne indvendigt på betrækket. Rengør selen i hånden med vand og mild sæbe.

## Sådan bruges Stokke® iZi Go™ fra BeSafe® med en barnevogn fra Stokke

Stokke® iZi Go™ fra BeSafe® kan kun bruges på følgende barnevogne:  
Stokke® Xplory®, Stokke® Crusi og Stokke® Scoot.

### Montering på en barnevogn

Sæt barnevognsadapteren over stoleadapterne, og træk lige ned, klik (2 gange)!

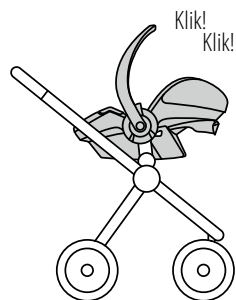
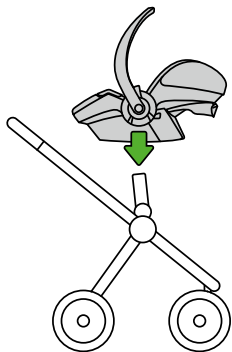



## Sådan tages den af barnevognen

- Sæt bærehåndtaget i bærestilling.
- Skub barnevognens udløsningsfunktion op i begge sider, samtidig med at du løfter stolen lodret væk fra barnevognen.

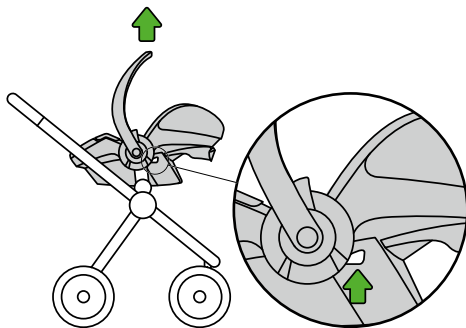

## Garanti

- Alle BeSafe produkter er omhyggeligt designet, produceret og testet. Alle vores BeSafe barnestole testes jævnligt under produktionen i vores testlaboratorium. Derudover testes de af uafhængige testinstitutter.
- Hvis dette produkt viser sig at være fejlbehæftet inden for 24 måneder fra købsdatoen på grund af materiale- eller produktionsfejl, med undtagelse af betræk og selestropper, bedes du returnere det til det sted, hvor du har købt det.
- Garantien gælder kun, hvis du bruger stolen rigtigt og med omhu. Kontakt din forhandler, som beslutter, om stolen skal returneres til producenten for at blive repareret. Der kan ikke kræves erstatning eller returnering. Reparation af produktet forlænger ikke garantien.
- Garantien gælder ikke i følgende situationer: hvis der ikke er nogen kvittering, hvis fejlene skyldes forkert eller uhensigtsmæssig brug, hvis fejlene skyldes misbrug, forkert anvendelse eller uagtsomhed.

## Information på salgsstedet

### Vedrørende BAGUDVENDT montering

Dette er et universelt børnesikringssystem. Det er godkendt i henhold til Bekendtgørelse nr. 44.04, en serie af ændringer til almindelig brug i køretøjer monteret med 3-punkts sikkerhedsseler, der er godkendt i henhold til UN/ECE Bekendtgørelse nr. 16 eller tilsvarende standarder.

# KÄYTTÖOHJE

Selkä menosuuntaan

Stokke® iZi Go™ by BeSafe®

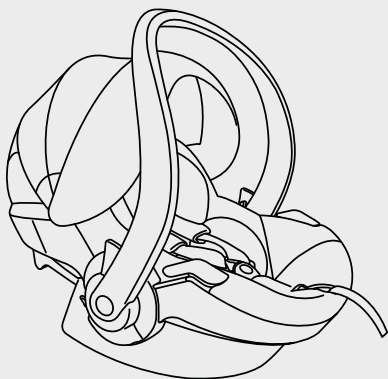

ECE R44 04

Testattu ja hyväksytty

Ryhmä  
0+

Paino  
0-13 kg

Ikä  
0-12 kk

# ! VAROITUS!

- Tähän käyttöoppaaseen on ehdottoman tärkeää perehtyä ENNEN istuimen asentamista. Virheellinen asennus voi vaarantaa lapsen turvallisuuden.

- SÄILYTÄ tätä käyttöopasta istuimen mukana myöhempää käyttöä varten.

- Istuinta EI SAA asentaa sellaiseen etumatkustajan istuimeen, joka on varustettu AKTIVOIDULLA TURVATYYNYLLÄ.



- Istuimen saa asentaa vain selkä menosuuntaan kolmpisteturvavyön avulla, joka on hyväksytty UN/ECE-säädöksen 16 tai muiden vastaavien standardien mukaisesti.

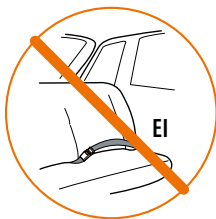

- Stokke® iZi Go™ by BeSafe® on hyväksytty ryhmälle 0+, eli 0-13 kg painaville selkä menosuuntaan matkustaville lapsille.
- Mikäli lapsi painaa yli 13 kiloa tai hartiakorkeus ylittää olkavöiden korkeimman kohdan, lapsi on vaihdettava 1-ryhmän istuimeen.

- Lapsi on kiinnitettävä aina istuimen turvavöihin istuinta käytettäessä, myös silloin kun istuinta kannetaan ja se on kiinnitettynä rattaisiin.
- Istuimen päällä sisältyy magneetteja oranssilla merkityissä kohdissa. Magneetit voivat vaikuttaa elektronisiin laitteisiin, kuten tahdistimiin.
- Istuin on vaihdettava onnettomuuden jälkeen. Istuin ei välttämättä suojaa lasta riittävästi, vaikka se voi näyttää olevan vahingoittumaton.
- Vältä asentamasta istuinta niin, että se voi jäädä matkalaukkujen alle tai sulketuvien ovien väliin/tielle.
- Tarkista enne jokaista käyttökertaa, ettei istuimen vyöt ole vahingoittuneet tai kierteellä.
- Varmista ennen liikkeelle lähtöä, että lapsen vyöt ovat kunnolla kiristetyt. Lapsen ja vöiden väliin saa mahtua yksi sormi (1 cm).
- Tarkista aina ennen liikkeelle lähtöä, että auton 3-pisteturvavyön lukko on oikeassa linjassa ja jää turvaistuimen vyönohjaimen alapuolelle.

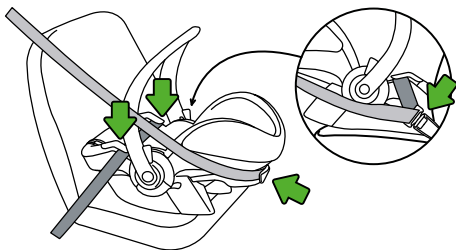

# ⚠ VAROITUS!

- ÄLÄ käytä istuinta ajoneuvossa siten, että istuimen kantokahva on alas-asennossa. Kahvan tulee olla pystyasennossa ajon aikana.



- Kiinnitä istuin vain menosuuntaan osoittavalle istuimelle.
- ÄLÄ YRITÄ purkaa, muokata tai lisätä mitään osia tähän istuimeen. Takuu mitätöityy, mikäli muita kuin alkuperäisiä osia tai lisävarusteita käytetään.
- ÄLÄ korota matkustajan istuimella olevaa lastenistuinta esimerkiksi tyynyä käyttäen. Onnettomuustilanteessa istuin ei voi silloin suojata lasta asianmukaisesti.
- Varmista, että kaikki matkustajat osaavat irrottaa lapsen istuimesta mahdollisessa onnettomuustilanteessa.
- Myös tyhjä istuin on kiinnitettävä aina ajoneuvoon.
- Varmista, että matkatavarat ja muut tavarat on kiinnitetty kunnolla. Irtonaiset matkatavarat voivat vahingoittaa lapsia vakavasti mahdollisissa onnettomuustilanteissa.
- Istuinta ei saa käyttää koskaan ilman istuinkangasta. Istuinkangas on turvavaruste, ja se voidaan vaihtaa ainoastaan alkuperäiseen BeSafe-istuinkankaaseen.
- Istuinkankaan alla käytetään EPS-vaahtoa. Älä paina tai vedä mitään liian kovasti vaahtoa vasten, koska vaahto voi vaurioitua.

- Älä käytä voimakkaita puhdistusaineita, sillä ne voivat vahingoittaa istuimen materiaaleja.
- BeSafe suosittelee, että lastenistuimia ei osteta eikä myydä käytettyinä.
- ÄLÄ käytä istuinta yli viiden vuoden ajan. Materiaalien laatu voi heikentyä käyttööän lisääntyessä.
- ÄLÄ aseta istuinta pöydälle tai työtasolle, mikäli lapsi istuu istuimessa.
- Tarkista kaikki sellaiset auton sisätilojen kohdat, joita autoon asennettu lasten istuin saattaa koskettaa. Suosittelemme (BeSafe) istuinsuojan käyttöä, jotta sellaiset ajoneuvon sisätilat voidaan suojata viilloilta, jäljiltä ja värimuutoksilta, erityisesti kun niissä on käytetty nahkaa ja puuta.
- Varmista, että kolmipisteturvavyö ja lapsen turvavyö on kiristetty tiukasti, jotta lapsi tai istuin eivät irtoa. Tarkista kiinnitys säännöllisesti.
- Kaikkien matkustajien tulee käyttää turvavyötä.
- Älä käytä kaksipyörätoimintoa, kun istuin on kiinnitetty Stokke® Xplory® -tuotteeseen.
- Varmista, että istuin kiinnitetään Stokke-rattaisiin kunnolla. Muutoin seurauksena voi olla lapsen vakava loukkaantuminen tai kuolema.
- Kun istuin on kiinnitetty Stokke-rattaiden runkoon, tätä yhdistelmää ei saa koskaan nostaa auton istuimelle.

## ! VAROITUS!

- Irrota lapsi istuimesta, jos rattaiden tai auton istuimen säätöihin tehdään muutoksia.
- Varmista aina ennen kantamista, että kantokahva on kantoasennossa.
- Jos jokin asennuksessa arvelutta ota yhteys jälleenmyyjään, joka voi tarkistaa asennuksen.

## ! VAROITUS!

### (EN 12790-2009): Käytettäessä istuinta makuuasennossa

- Tähän käyttöoppaaseen on ehdottoman tärkeää perehtyä ENNEN istuimen asentamista. Virheellinen asennus voi vaarantaa lapsen turvallisuuden.
- **TÄRKEÄÄ!** Säilytä tämä käyttöohje myöhempää tarvetta varten.
- Älä koskaan jätä lasta ilman aikuisen valvontaa.
- Älä käytä istuinta makuuasennossa lapselle joka osaa istua ilman tukea.
- Istuinta ei ole tarkoitettu käytettäväksi lapsen sänkynä.
- On vaarallista asettaa istuin korkean tason, esim. pöydän päälle.

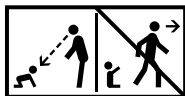

EN 12790-2009



## Johdanto

Käytä tätä tuotetta vasta kun olet lukenut tämän käyttöohjeen perusteellisesti ja ymmärrät sen sisällön. Stokke suosittelee, että lasten turvaistuimia ei myydä eikä osteta käytettyinä. Monet pikkuilmoitusten avulla tai kirpputoreilla myydyt istuimet on havaittu vaarallisiksi. SÄILYTÄ tämä käyttöohje istuimen taskussa.

## Sisältö

Varoitukset .....	60
Johdanto .....	65
Tärkeät osat .....	66
Asentaminen autoon .....	67
Lapsen kiinnittäminen Stokke® iZi Go™ by BeSafe® -turvaistuimeen.....	69
Stokke® iZi Go™ by BeSafe® -turvaistuimen irrottaminen.....	73
Istuinkankaan irrottaminen ja uudelleenasetaminen .....	73
Puhdistusohjeet (cleaning instructions) .....	73
Stokke® iZi Go™ by BeSafe® -turvaistuimen käyttäminen yhdessä Stokke-rattaiden kanssa .....	74
Takuu .....	76
Istuimen hyväksynnät .....	76

## Tärkeät osat

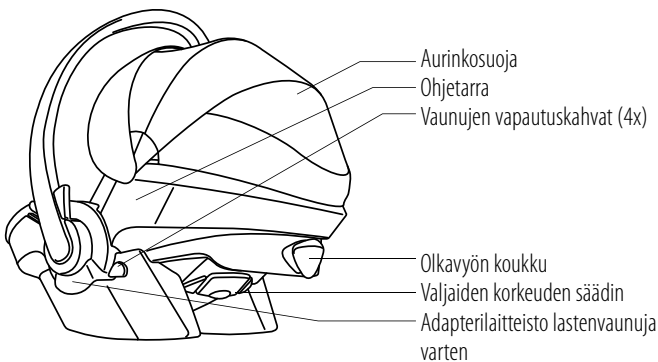
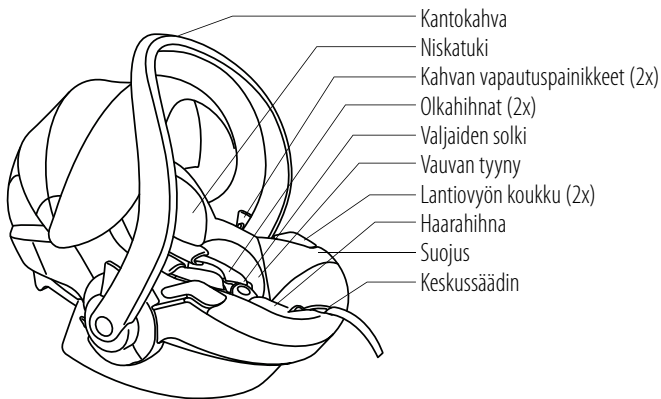

## Istuimen asentaminen vöihin selkä menosuuntaan

Istuinta EI SAA asentaa sellaiseen etumatkustajan istuimeen, joka on varustettu AKTIVOIDULLA TURVATYÖNYLLÄ.



1. Aseta istuin auton istuimelle. Varmista, että kantokahva on kantoasennossa.

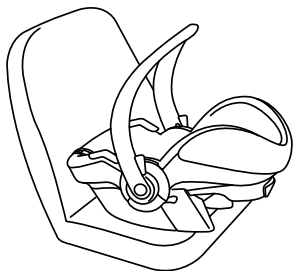

2. Ohjaa kolmipistevyön lantionvyö sinisten osien ylitse ja lantiovyökoukkujen läpi. Kiinnitä turvavyö.

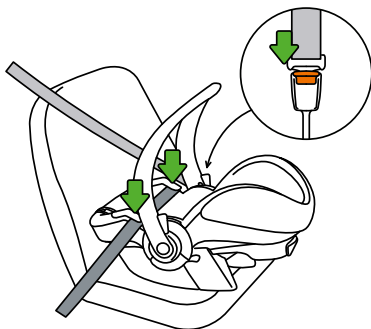

Klik!

3. Ohjaa olkavyö sinisten osien ylitse ja olkavyökoukun läpi istuimen takapuolelta.

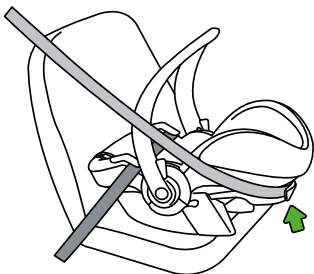

4. Kiristä kolmipistevyö vetämällä vyö lantiovyökoukujen ja olkavyökoukun lävitse, kunnes vyö on todella tiukalla.

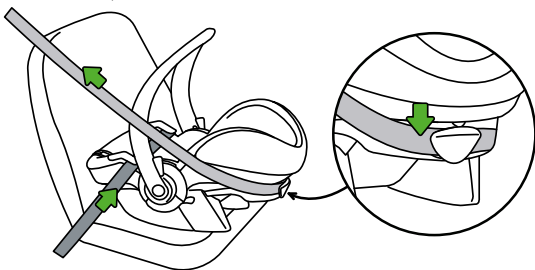

5. Jätä kantokahva kantoasentoon.

6. Kun istuin on asennettu auton takaistuimelle, tulee etuistuinta siirtää taaksepäin siten, että se koskettaa lastenistuinta. Kun istuin on asennettu auton etuistuimelle, tulee istuinta siirtää eteenpäin siten, että lastenistuin on kosketuksissa kojelaudan kanssa. Mikäli tämä ei ole mahdollista, jätä lastenistuimen ja kojelaudan tai etupenkin selkänojan väliin vähintään 25 cm tilaa.

## Lapsen kiinnittäminen Stokke® iZi Go™ by BeSafe® -turvaistuimeen

- Jotta saisit lapsesi asetettua istuimeen, voit kääntää kantokahvan kahteen eri asentoon istuimen taakse painamalla molempia kahvan vapauttavia painikkeita samanaikaisesti.

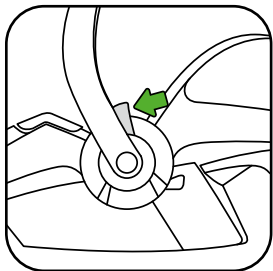

- Olkahihnojen asento: Varmista, että olkahihnojen aukot ovat lapsesi olkapäiden tasolla.



- Olkahihnojen korkeutta voi säätää vetämällä hihnojen korkeuden säädintä ulospäin ja liikuttamalla säädintä ylös- tai alaspäin.

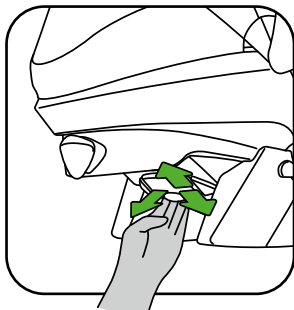
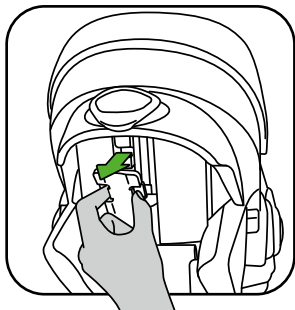

1. Vedä olkahihnoja ylöspäin samalla kun painat keskussäätimen painiketta.

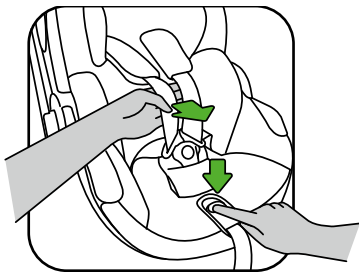

2. Avaa valjaiden solki.

3. Aseta olkahihnat istuimen sivuilla olevien oranssien merkkien ylitse, jotta valjaat pysyvät auki sillä aikaa, kun asetat lapsesi istuimeen.

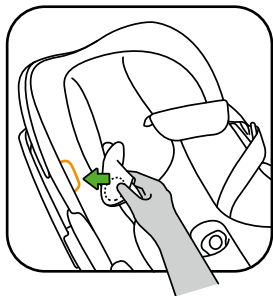

4. Kun lapsi on asetettu istuimeen, vedä olkahihnat lapsen olkapäiden ylitse ja sulje solki: Klik!

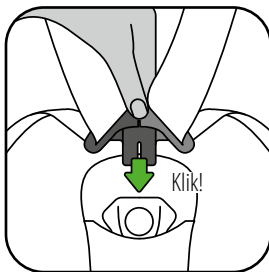
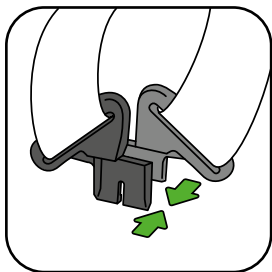

5. Vedä valjaiden hihna keskussäätimen läpi vihreän nuolen osoittamaan suuntaan suoraan ylös/eteenpäin. Jatka vetämistä kunnes valjaat ovat mukavat mutta napakat.

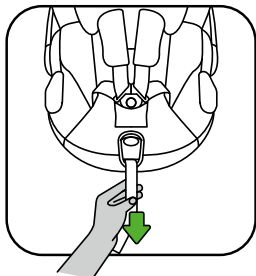

- Varmista, että valjaiden hihnat ovat aina lukittuina ja tiukattuina kun lapsesi istuu istuimessa.



- Voit suojella lastasi auringonvalolta ottamalla aurinkosuojuksen esiin.

• Vauvan tyynty: 0-4kk

4-6kk

6kk+

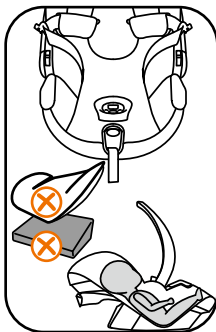
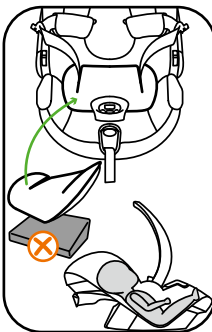
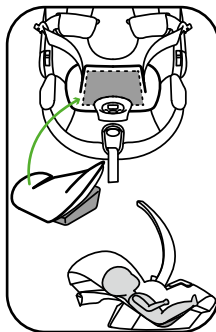



## **Stokke® iZi Go™ by BeSafe® -turvaistuimen irrottaminen**

- Irrota olkavyö olkavyökoukusta istuimen takaa
- Vapauta vyö auton vastakappaleesta ja irrota vyö lantiovyökoukuista.

## **Istuinkankaan irrottaminen ja uudelleenasetaminen Istuinkankaan poistaminen**

- Kiinnitä huomiota siihen, miten poistat istuinkankaan, sillä se asennetaan paikoilleen täsmälleen vastakkaisessa järjestyksessä.
- Irrota niskatuki ja tukityyny.
- Avaa vetoketjut. Älä irrota valjaiden hihnoja istuimen koukuista.
- Irrota koko istuinkangas vetämällä sitä varovasti vaahtomuovista.

## **Istuinkankaan asentaminen paikoilleen**

- Vedä valjaiden hihnat istuinkankaan aukkojen läpi ja sulje vetoketjut.
- Vedä solki haarahihnan istuinkankaan läpi ja vedä keskussäätimen aukko keskussäätimen kohdalle.
- Varmista, että istuinkangas on joka puolelta kiinni asettamalla se varovasti vaahtomuovin ja istuinkuoren väliin.

## **Puhdistusohjeet**

Stokke® iZi Go™ by BeSafe® -turvaistuimen verhoilu on pestävä sen sisäpuolella näkyvää pesuohjetta noudattaen. Puhdista valjaat käsin vedellä ja miedolla pesuaineella.

## Stokke® iZi Go™ by BeSafe® -turvaistuimen käyttäminen yhdessä Stokke-rattaiden kanssa

Stokke® iZi Go™ by BeSafe® -turvaistuinta voi käyttää vain yhdessä seuraavien rattaiden kanssa: Stokke® Xplory®, Stokke® Crusi tai Stokke® Scoot.

### Istuimen asentaminen lastenvaunuihin

Aseta istuimen adapterilaitteisto suoraan lastenvaunujen adaptereiden yläpuolelle ja paina suoraan alaspäin, klik (2x)!

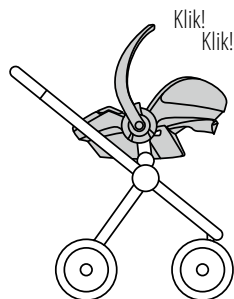
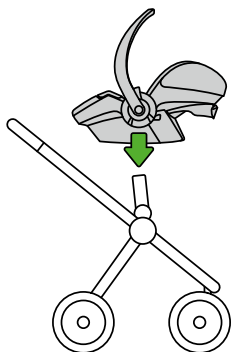

## Istuimen poistaminen lastenvaunuista

- Siirrä kantokahva kantoasentoon.
- Nosta vaunujen vapautuskahvoja molemmin puolin samalla kun nostat istuinta suoraan ylöspäin vaunuista.

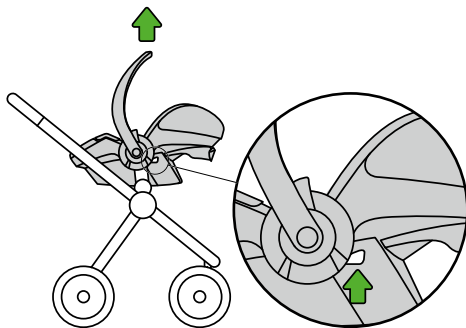

## Takuu

- Kaikki BeSafe-tuotteet on suunniteltu, valmistettu ja testattu huolellisesti. Kaikkia BeSafe-lastenistuimia testataan määräajoin testauslaboratorioissamme käyttäen tuotannosta valittavia näytekappaleita. Istuimet testaan lisäksi riippumattomien testauslaboratorioiden toimesta.
- Palauta tuote ostopaikkaan 24 kuukauden sisällä ostopäivämäärästä, mikäli siinä ilmenee materiaali- tai valmistusvikoja, suojuksia ja turvavöitä lukuun ottamatta.
- Takuu pätee vain, kun istuinta käytetään asianmukaisesti ja huolellisesti. Ota yhteyttä myyjään, joka päättää istuimen palauttamisesta valmistajalle korjaamista varten. Vaihdoista tai palautuksesta ei voi reklamoida. Takuuaikaa ei pidennetä korjaamisen takia.
- Takuu mitätöityy, mikäli kuittia ei ole ja kun viat juontuvat virheellisestä ja väärästä käytöstä tai huolimattomuudesta.

## Istuimen hyväksynät

### **Huom! Kun asennat istuimen SELKÄ MENOSUUNTAAN**

Kyseessä on monikäyttöinen lapsen turvaistuin. Istuin on hyväksytty säädöksen 44.04 nojalla, sekä erilaisten lisäysten nojalla, jotka koskevat istuimen käyttöä ajoneuvoissa, joissa on YK/ECE -sädöksen nro 16 tai muun vastaavan standardin mukaisesti hyväksytyt kolmipistevyöt.

FR

# MANUEL DE L'UTILISATEUR

Dos à la route

Stokke® iZi Go™ by BeSafe®

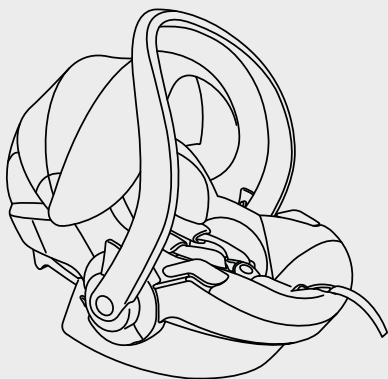

ECE R44 04

Testé et approuvé

Groupe  
0-12 mois

Poids  
0-13 kg

Age  
0+

# AVERTISSEMENT

- Il est important que vous lisiez ce manuel d'utilisation AVANT d'installer le siège. Une mauvaise installation pourrait mettre votre enfant en danger.
- CONSERVER ce manuel d'utilisation pour les prochaines utilisations du siège.
- Il est INTERDIT d'installer le siège sur un siège passager avant POSSEDANT UN AIRBAG ACTIVÉ.
- Le siège ne peut être installé que dos à la marche avec une ceinture de sécurité trois points, approuvée conformément à la réglementation UN/ECE n°16 ou à d'autres normes équivalentes.



- Stokke® iZi Go par BeSafe® est approuvé pour le groupe 0+, orienté dos à la marche de 0 à 13 kg.

- Quand l'enfant pèse plus de 13 kg ou que la hauteur de son épaule dépasse la position la plus haute de la courroie latérale, l'enfant doit passer à un siège du groupe 1.
- Dans le siège auto, l'enfant doit toujours être attaché grâce aux harnais situés à l'intérieur du siège, que ce soit dans la voiture, quand il est transporté, ou lorsque le siège est installé sur une poussette.
- La housse du siège est équipée d'aimants aux endroits indiqués en orange. Les aimants peuvent influencer les équipements électroniques comme les stimulateurs cardiaques.
- Après un accident, le siège doit être remplacé. Même s'il n'a pas l'air endommagé, en cas de nouvel accident, il pourrait ne plus protéger votre enfant comme il le devrait.
- Evitez de coincer ou de surcharger le siège-auto iZi Go avec des bagages, le réglage des sièges ou la fermeture des portières.
- Contrôlez avant chaque utilisation que les sangles ne sont pas endommagées ou tordues.
- L'espace entre votre bébé et le système de harnais doit avoir au maximum l'épaisseur d'un doigt (1 cm).

## AVERTISSEMENT

- Veillez à ce que la boucle du système de ceinture du véhicule soit bien droite et qu'elle reste sous le crochet pour harnais du siège.

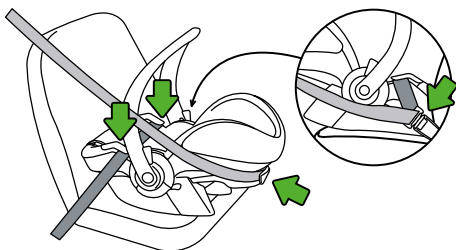

- N'UTILISEZ PAS le siège lorsqu'il est installé dans le véhicule avec la poignée de transport en position abaissée. La poignée doit être en position de transport verticale pendant la conduite.

- Ce siège ne doit être utilisé que sur les sièges orientés dans le sens de la marche.



- NE PAS essayer de démonter, modifier ou rajouter des pièces au siège. La garantie ne sera plus valable si des pièces ou des accessoires qui ne sont pas d'origine sont utilisés.
- NE PAS utiliser de coussin ou de manteau pour surélever le siège auto de la banquette du véhicule. En cas d'accident, le siège ne serait alors pas en mesure de protéger votre enfant correctement.



- AVERTISSEMENT : S'assurer que tous les passagers savent comment détacher l'enfant en cas d'urgence.
- Un siège enfant inoccupé dans un véhicule doit toujours être attaché.
- Vérifier que les bagages ou tout autre objet sont correctement maintenus à l'intérieur du véhicule de sorte, qu'en cas d'accident, ceux-ci ne viennent pas blesser bébé et les passagers.
- Ne jamais utiliser le siège sans la housse d'origine. La housse est un élément de sécurité et ne peut être remplacée que par une housse BeSafe d'origine.
- L'envers de la housse est en mousse de polystyrène expansé. Ne pas pousser ni tirer trop fort sur cette mousse pour ne pas l'endommager.
- Ne pas utiliser de produits de nettoyage agressifs qui pourraient endommager les matériaux de construction du siège.
- BeSafe recommande de ne pas acheter et de ne pas vendre d'occasion des sièges auto pour enfants.
- NE PAS utiliser le siège pendant plus de 5 ans. En vieillissant, la qualité des matériaux peut s'altérer.
- NE PAS utiliser le siège à la maison sur une table ou sur un plan de travail lorsque l'enfant est installé dedans.

## AVERTISSEMENT

- Quand le siège enfant est installé dans la voiture, contrôler toutes les zones du siège en contact avec l'habitacle. Nous recommandons d'utiliser une housse de protection (BeSafe) pour recouvrir ces zones afin d'éviter les coupures, les marques ou la décoloration de l'intérieur du véhicule, surtout si votre véhicule possède un intérieur cuir ou bois.
- Veillez à ce que la ceinture de sécurité trois points et la ceinture de sécurité enfant soient bien fermées, de façon à éviter tout mouvement indésirable de l'enfant ou du siège. À contrôler fréquemment.
- Tous les passagers doivent attacher leur ceinture de sécurité.
- N'utilisez jamais la fonction à deux roues lorsque vous fixez le siège sur une poussette Stokke® Xplory®.
- Veillez toujours à ce que le siège soit correctement fixé lorsqu'il est utilisé sur une poussette Stokke. Un siège mal fixé peut entraîner de graves blessures ou le décès de votre enfant.
- Lorsque le siège est fixé sur le châssis d'une poussette Stokke, la combinaison des deux ne doit jamais être soulevée par le siège auto.
- Retirez toujours votre enfant du siège pour effectuer des réglages au niveau de la poussette et/ou du siège auto.

- Avant tout transport, assurez-vous toujours que la poignée est en position de transport.
- En cas de doute, consultez sans tarder le fabricant du siège-auto ou votre distributeur.

## **AVERTISSEMENT**

### **(EN 12790-2009): Utiliser le siège auto en tant que transat**

- **IMPORTANT !** Conservez ce manuel pour pouvoir vous y référer ultérieurement.
- Ne jamais laisser l'enfant sans surveillance

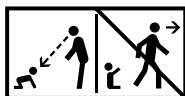

**EN 12790-2009**

- Ne plus utiliser ce siège auto en tant que transat dès que l'enfant tient assis tout seul
- Ce siège auto lorsqu'il est utilisé comme transat n'est pas prévu pour de longues périodes de sommeil.
- Il est dangereux de poser ce siège auto sur une surface en hauteur : par exemple une table.
- Toujours utiliser le système de retenue.

## Introduction

Ne pas utiliser ce produit avant d'avoir bien lu et compris le présent manuel de l'utilisateur. Stokke conseille de ne pas acheter ou vendre de sièges auto d'occasion. De nombreux sièges vendus par le biais d'annonces locales et de braderies se sont avérés dangereux. CONSERVER ce manuel de l'utilisateur dans la poche du siège.

## Contenu

Avertissements .....	78
Introduction .....	84
Pièces cruciales .....	85
Installation dans la voiture .....	86
Installation de votre enfant dans le siège auto Stokke® iZi Go™ par BeSafe® .....	88
Retrait du Stokke® iZi Go™ par BeSafe® .....	92
Retirer et remettre la housse .....	93
Instructions d'entretien .....	93
Utilisation du Stokke® iZi Go™ par BeSafe® avec une poussette Stokke .....	94
Garantie .....	96
Informations point de vente .....	96

## Éléments essentiels

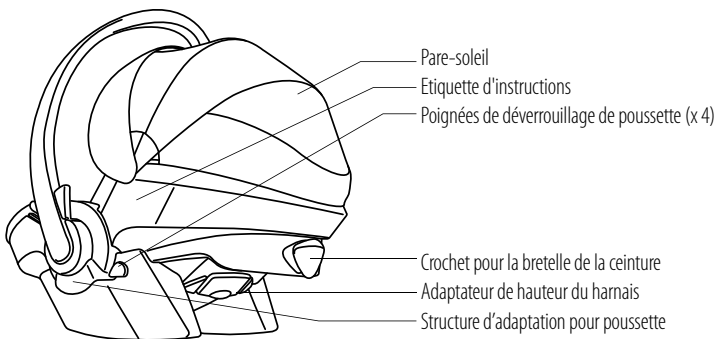
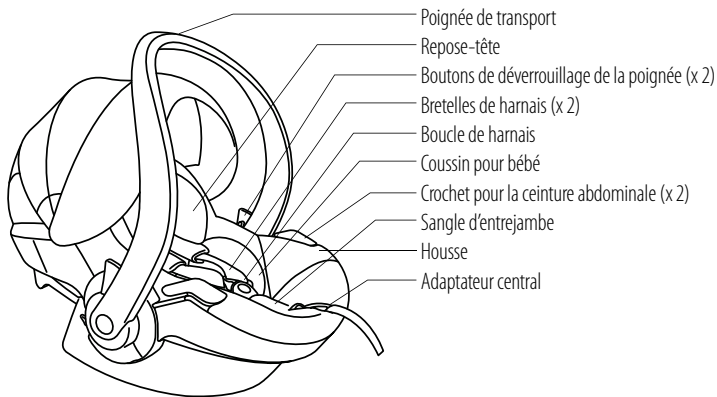

## Installation de la ceinture dos à la route

Il est INTERDIT d'installer le siège sur un siège passager avant POSSEDANT UN AIRBAG ACTIVÉ.



2. Installez le siège auto sur le siège du véhicule. Assurez-vous que la poignée de transport est en position de transport.

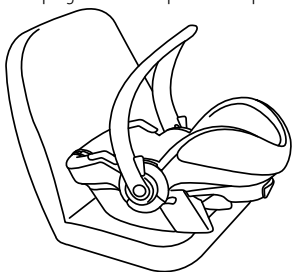

2. Passez la ceinture abdominale de la ceinture à 3 points par-dessus les parties bleues à travers les crochets de ceinture et fixez la ceinture de sécurité avec un « Clic ».

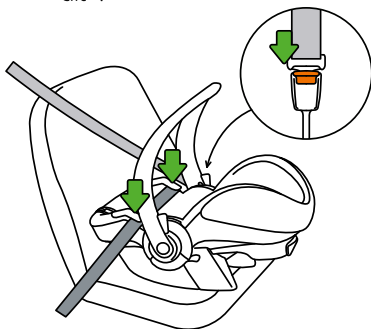

3. Passez la bretelle diagonale de la ceinture par-dessus la partie bleue à travers le crochet situé à l'arrière de la coque du siège.

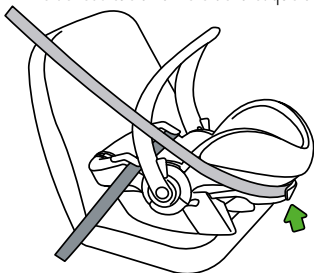

4. Serrez la ceinture à 3 points en tirant la ceinture à travers les crochets pour la ceinture abdominale et à travers le crochet pour la bretelle de ceinture jusqu'à ce qu'elle soit vraiment bien serrée.

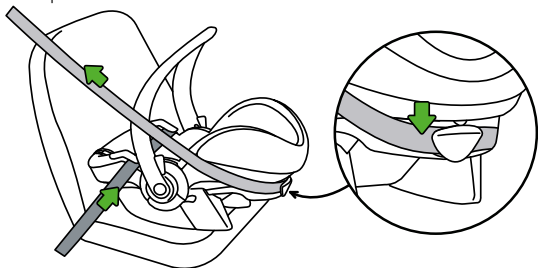

5. Laissez la poignée de transport en position de transport.

6. Lorsque le siège bébé est installé sur le siège arrière, il convient de reculer le siège avant du véhicule afin qu'il soit en contact avec le siège bébé. Installé sur le siège avant, il convient d'avancer le siège avant afin que le siège bébé soit en contact avec le tableau de bord. Si ceci n'est pas possible, laissez un espace d'au moins 25 cm entre le siège bébé et le dossier du siège avant ou le tableau de bord.

## Installation de votre enfant dans le siège auto Stokke® iZi Go™ par BeSafe®

- Pour installer votre enfant, vous pouvez replier la poignée de transport derrière le siège en 2 positions: appuyer sur les deux boutons de déverrouillage de la poignée.

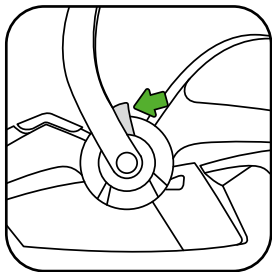

- Position des bretelles du harnais : Vérifiez que les passages pour les bretelles du harnais sont situés au niveau des épaules de l'enfant.





- La hauteur des bretelles du harnais peut être ajustée en sortant l'adaptateur de hauteur du harnais et en l'abaissant ou puis l'abaisser ou le monter.

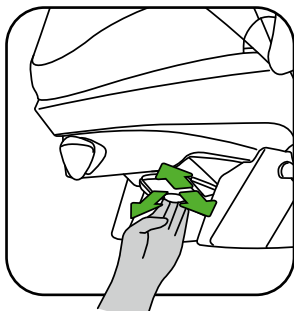
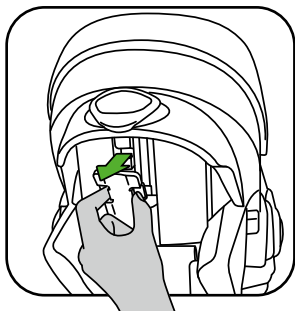

1. D'une main, appuyer sur le bouton de réglage central (8) et, de l'autre, tirer simultanément les bretelles du harnais vers vous.

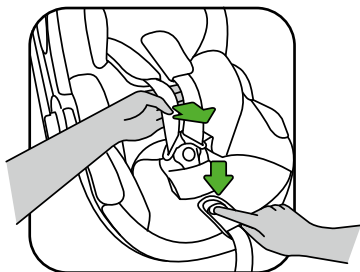

2. Ouvrez la boucle du harnais.
3. Placez les bretelles du harnais par-dessus les marquages orange des deux côtés du siège afin de maintenir le harnais ouvert pendant le positionnement de l'enfant.

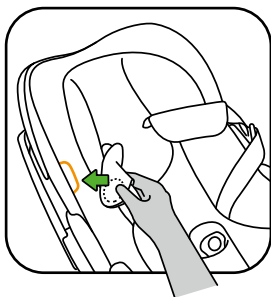

4. Lorsque l'enfant est en place, passez les bretelles du harnais par-dessus les épaules de l'enfant et verrouillez la boucle : Clic !

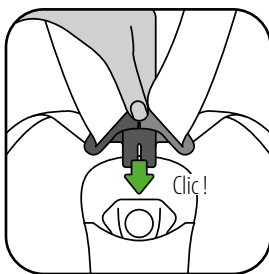
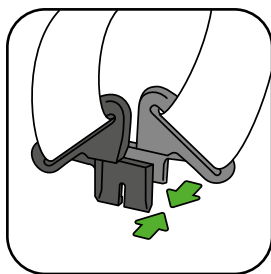

5. Tirez la sangle du harnais à travers l'adaptateur central en direction de la flèche verte, vers l'avant et vers le haut. Tirez jusqu'à ce que le harnais soit confortablement mais fermement ajusté.

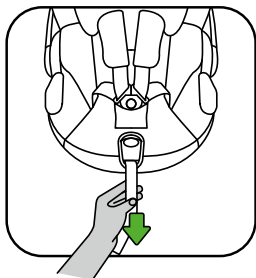

- Les sangles du harnais doivent toujours être attachées et serrées lorsque l'enfant est dans le siège.
- Vous pouvez protéger votre enfant du soleil en dépliant le pare-soleil.



Coussin pour bébé: 0-4 mois

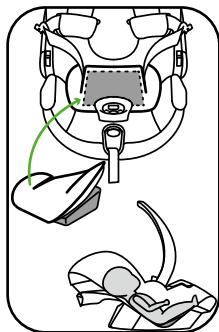

4-6 mois

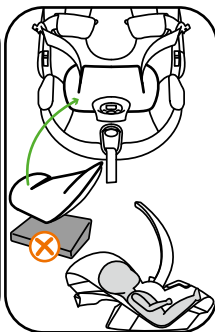

6 mois +

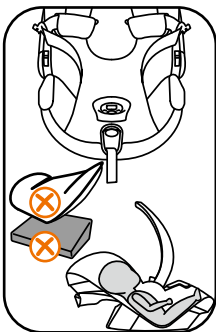

### Retrait du Stokke® iZi Go™ par BeSafe®

- Retirez la ceinture diagonale retenue par le crochet situé à l'arrière de la coque.
- Défaites la ceinture de sécurité du véhicule puis retirez la ceinture abdominale.

## Retirer et remettre la housse

### Retirer la housse

- Il convient d'être attentif en retirant la housse car la remise de la housse se fait en sens contraire.
- Retirez le repose-tête.
- Ouvrez les fermetures éclair. N'enlevez pas les sangles du harnais des crochets dans le siège.
- Retirez l'ensemble de la housse en l'enlevant délicatement de la mousse.

### Remettre la housse

- Passez les sangles du harnais à travers les ouvertures dans la housse et fermez les fermetures éclair.
- Faites passer la boucle du fermoir dans la housse de la sangle située à l'entrejambe. Ajustez là.
- Fixez la housse de tous les côtés en l'insérant délicatement entre la mousse et la coque du siège.

## Instructions d'entretien

Les housses du siège auto Stokke® iZi Go™ par BeSafe® doivent être lavées conformément aux instructions données à l'intérieur des housses elles-mêmes. Nettoyez le harnais à la main avec de l'eau et du savon doux.

## Utilisation du Stokke® iZi Go™ par BeSafe® avec une poussette Stokke

Le siège auto Stokke® iZi Go™ par BeSafe® ne peut être utilisé que sur les poussettes suivantes : Stokke® Xplory®, Stokke® Crusi et Stokke® Scoot.

### Installation sur une poussette

Alignez la structure d'adaptation pour poussette au-dessus des adaptateurs de la poussette et descendez à la verticale, clic (2 x) !

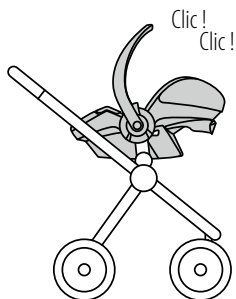
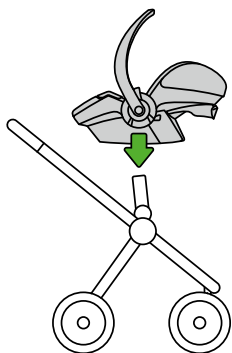

## Retrait d'une poussette

- Placez la poignée de transport en position de transport.
- Relevez le déverrouillage de la poussette des deux côtés tout en soulevant le siège de la poussette.

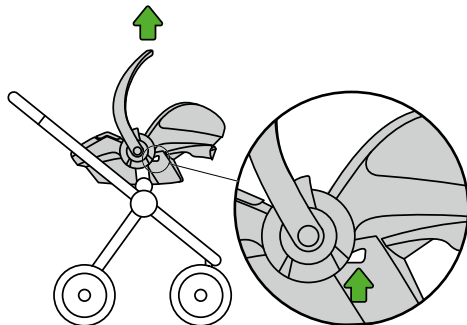

## Garantie

- Tous les produits BeSafe sont soigneusement élaborés, fabriqués et testés. Tous nos sièges enfant BeSafe sont régulièrement testés en sortie de production dans notre laboratoire d'essais. Ils sont ensuite testés à nouveau par des instituts de contrôle indépendants.
- Si ce produit s'avérait défectueux dans les 24 mois suivant son achat à cause d'un défaut dans les matériaux ou d'un défaut de fabrication (hors housses et harnais), merci de le retourner à l'endroit où il a été acheté.
- La garantie n'est valable que lorsque le siège a été utilisé de manière appropriée et avec soin. Veuillez contacter votre revendeur, il décidera si le siège peut être renvoyé au fabricant pour réparation. Le remplacement ou le retour ne peuvent être exigés. La garantie ne peut être étendue aux réparations.
- La garantie n'est plus valable en l'absence de facture, lorsque les problèmes sont causés par une utilisation impropre ou abusive, et lorsqu'ils sont dus à une mauvaise utilisation ou à une négligence.

## Informations point de vente

### Remarque concernant l'installation DOS À LA ROUTE

Ceci est un Système de retenue pour enfants universel. Il est conforme à la réglementation N° 44.04, une série d'amendements pour l'utilisation générale dans les véhicules équipés de ceintures de sécurité à 3 points conformes à la réglementation CEE/ONU n° 16 ou à d'autres normes équivalentes.



# GEBRUIKSAANWIJZING

Gebruiksaanwijzing

Stokke® iZi Go™ by BeSafe®

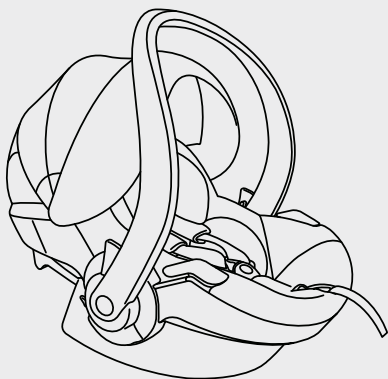

ECE R44 04

Getest en goedgekeurd

Groep  
0+

Gewicht  
0-13 kg

Leeftijd  
0-12 maanden.

# ⚠ WAARSCHUWING!

- Het is belangrijk dat u deze gebruiksaanwijzing leest VOORDAT u het zitje installeert. Onjuiste installatie kan uw kind in gevaar brengen.
- BEWAAR deze gebruiksaanwijzing voor toekomstig gebruik.
- Het is NIET TOEGESTAAN het zitje te monteren op een voorstoel MET EEN GEACTIVEERDE AIRBAG.
- Het zitje kan uitsluitend achterstevoren worden bevestigd met een driepuntsgordel, goedgekeurd volgens UN/ECE richtlijn Nr. 16 of gelijkwaardige normen.



- Stokke® iZi Go™ by BeSafe® is goedgekeurd voor categorie 0+, achterwaarts gerichte zitjes voor kinderen van 0-13 kg.
- Als het kind meer dan 13 kilo weegt, of de schouders boven de hoogste positie van de schoudergordels groeit, moet het kind gebruik gaan maken van een groep 1 zitje.

- De gordel in het zitje moet altijd gesloten zijn als uw kind in het zitje zit, ook wanneer het zitje buiten de auto gedragen wordt of als het in combinatie met een kinderwagen gebruikt wordt.
- De bekledingshoes bevat magneten in de gebieden met de oranje indicatie. Magneten kunnen invloed hebben op elektronische componenten zoals pacemakers.
- Na een ongeval moet het zitje vervangen worden. Ook als het zitje onbeschadigd lijkt, is het mogelijk dat uw kind niet meer optimaal beschermd wordt bij een eventueel volgend ongeval.
- Voorkom dat de iZi Go bekneeld of belast wordt door bijv. bagage, stoelen en/of dichtslaande deuren.
- Controleer voor ieder gebruik of de gordels niet beschadigd of gedraaid zijn.
- Houd maximaal een vingerdikte (1cm) speling tussen de gordels en de baby.
- Zorg dat het gordelslot van de autogordel in een rechte lijn loopt en onder de gordelhaak van de iZi Go blijft.

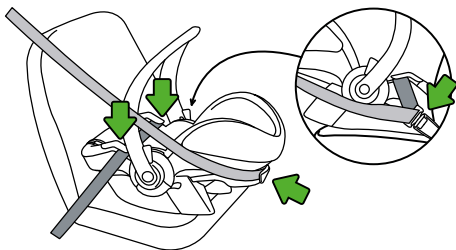

# WAARSCHUWING!

- Gebruik het zitje in de auto NIET met de draagbeugel neergeklapt. De draagbeugel moet tijdens het rijden in de verticale draagstand staan.
- Maak uitsluitend gebruik van het zitje op naar voren gerichte stoelen.
- PROBEER het zitje NIET te ontmantelen, aan te passen en voeg geen onderdelen toe. De garantie vervalt als er niet-originele onderdelen of accessoires worden gebruikt.
- GEBRUIK GEEN voorwerpen, zoals een kussen, om het zitje hoger op de autostoel te plaatsen. Bij een ongeval zal het zitje het kind niet optimaal beschermen.
- Zorg ervoor dat alle passagiers weten hoe ze het kind uit het zitje kunnen halen in geval van nood.
- Een leeg kinderzitje moet altijd vast gemaakt worden in de auto.
- Zorg dat er geen bagage of andere voorwerpen los in de auto liggen. Deze kunnen bij een ongeval kinderen en volwassenen ernstig verwonden.
- Gebruik het zitje nooit zonder bekledingshoes. Deze hoes is onderdeel van het veiligheidssysteem en mag alleen vervangen worden door originele BeSafe bekleding.
- Onder de hoes zit EPS schuim. Dit kan beschadigen als er te hard op geduwd of aan getrokken wordt.



- Gebruik geen agressieve schoonmaakproducten; deze kunnen het materiaal aantasten.
- BeSafe adviseert autokinderstoeltjes niet tweedehands te kopen of te verkopen.
- GEBRUIK het zitje NIET langer dan 5 jaar. Door veroudering kan het de kwaliteit van het materiaal achteruitgaan.
- GEBRUIK het zitje NIET op een tafel of een verhoging als het kind in het zitje zit.
- Controleer, wanneer het zitje is geïnstalleerd, de punten waar het zitje het auto-interieur raakt. Wij adviseren een BeSafe beschermingshoes onder de basis te gebruiken, om beschadigingen, vlekken of verkleuringen van het auto-interieur te voorkomen, zeker bij een lederen of houten afwerking.
- Zorg ervoor dat zowel de driepuntsgordel als de veiligheidsgordel voor het kind stevig vast zitten, om ongewenst losraken van het kind of het zitje te voorkomen. Controleer dit regelmatig.
- Alle passagiers dienen hun gordel te dragen.
- Rijdt met de Stokke® Xplory® nooit op twee wielen wanneer het zitje hierop bevestigd is.
- Controleer altijd of het zitje goed vastzit wanneer u een Stokke kinderwagen gebruikt. Wanneer het zitje niet stevig vastzit, kan dit ernstige verwonding of de dood van uw kind tot gevolg hebben.
- Wanneer het zitje is bevestigd op het onderstel van een Stokke kinderwagen, mag de hoogte van het zitje niet aangepast worden door aan het autozitje te trekken.

## WAARSCHUWING!

- Haal uw kind altijd uit het zitje wanneer u de kinderwagen en/of de autostoel verstelt.
- Controleer altijd of de draagbeugel zich in de draagstand bevindt voordat u het kind in het zitje gaat dragen.
- Bij twijfel kunt u contact opnemen met de fabrikant van het zitje of uw leverancier.

## WAARSCHUWING!

### (EN 12790-2009): het zitje als wipstoeltje gebruiken

- BELANGRIJK! Bewaar deze handleiding zodat u deze in de toekomst nogmaals kunt raadplegen.
- Laat uw kind nooit zonder toezicht in het zitje liggen.
- Gebruik het zitje niet voor kinderen die zonder hulp kunnen zitten.
- Het zitje is niet bedoeld om langdurig in te slapen.
- Het is gevaarlijk om het zitje op een verhoging te plaatsen.
- Gebruik altijd de veiligheidsgordel.

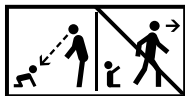

EN 12790-2009

## Inleiding

Lees voor gebruik van dit product aandachtig de handleiding. Stokke adviseert kinderzitjes niet tweedehands te kopen of te verkopen. Veel zitjes die op tweedehandsmarkten worden verkocht, blijken gevaarlijk te zijn. Bewaar deze handleiding in het opbergvak van het zitje.

## Inhoudsopgave

Waarschuwing.....	98
Inleiding.....	103
Belangrijke onderdelen.....	104
Bevestiging in de auto.....	105
Uw kind in de Stokke® iZi Go™ by BeSafe® plaatsen en bevestigen.....	107
De Stokke® iZi Go™ by BeSafe® verwijderen.....	111
Verwijderen en plaatsen van de bekledingshoes.....	111
Schoonmaakinstructies.....	111
Het gebruik van de Stokke® iZi Go™ by BeSafe® op een Stokke kinderwagen.....	112
Garantie.....	114
Winkelinformatie.....	114

## Belangrijke onderdelen

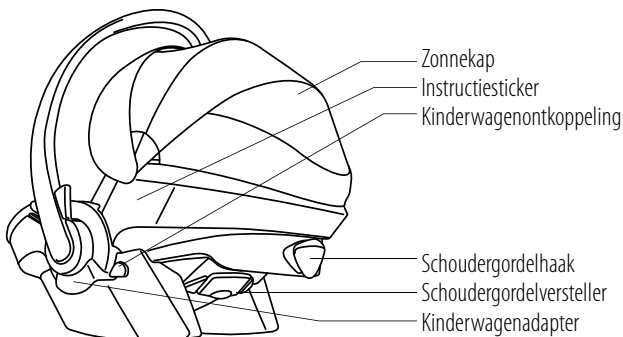
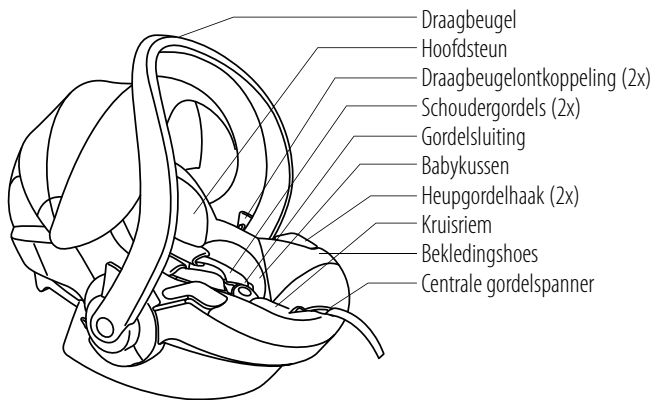



## Bevestiging in de auto

Het is NIET TOEGESTAAN het zitje te monteren op de voorstoel MET EEN GEACTIVEERDE AIRBAG.



1. Plaats het zitje op de autostoel. Zorg dat de draagbeugel in de draagstand staat.

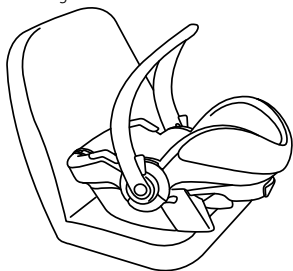

2. Voer het heupgedeelte van de autogordel over de blauwe delen onder de heupgordelhaken door en klik de autogordel in het gordelslot. Klik!

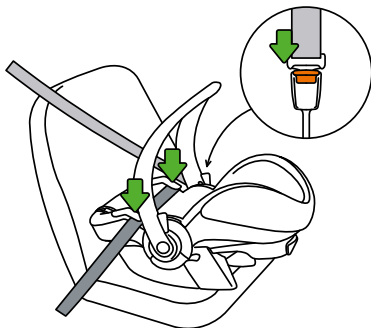

Klik!

3. Voer het schoudergedeelte van de autogordel achter de schoudergordelhaak aan de achterzijde van het zitje langs.

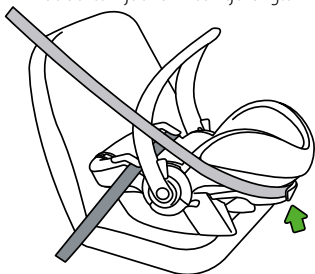

4. Trek het heupgedeelte van de autogordel door de heupgordelhaken en het schoudergedeelte van de autogordel door de schoudergordelhaak strak aan.

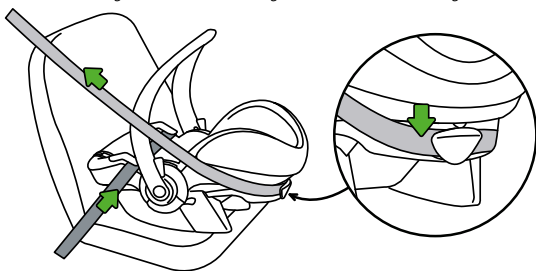

5. Laat de draagbeugel in de draagstand staan.

6. Indien het zitje is geïnstalleerd op de achterstoel van de auto, moet de voorstoel tegen het zitje aan geschoven worden. Indien het zitje is geïnstalleerd op de voorstoel van de auto, moet de voorstoel naar voren geschoven worden, zodat het zitje het dashboard raakt. Laat, als dit niet mogelijk is, een ruimte van minimaal 25 cm tussen het zitje en de achterkant van de voorstoel of het dashboard.

## Uw kind in de Stokke® iZi Go™ by BeSafe® plaatsen en bevestigen

- Om het kind makkelijker te in het zitje te zetten, kan de draagbeugel in 2 standen naar achter worden geduwd. Druk daarvoor beide draagbeugelontkoppelingsknoppen in.

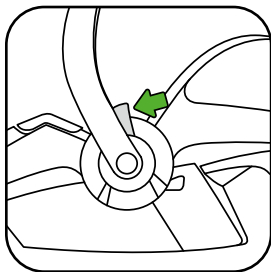

2. Controleer of de hoogte van de schoudergordels gelijk is aan de schouderhoogte van het kind.



- De hoogte van de schoudergordels kan worden aangepast door de schoudergordelversteller omhoog te kantelen en vervolgens naar boven of naar beneden te verschuiven.

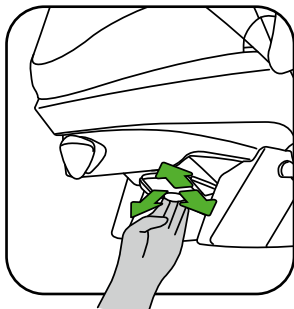
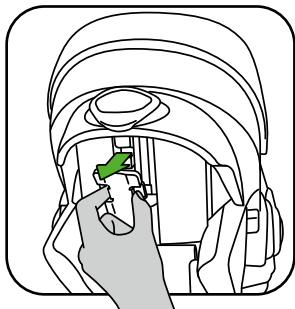

1. Houd de knop van de centrale gordelspanner ingedrukt en trek de schoudergordels naar boven.

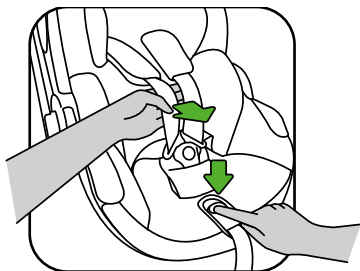

2. Open de gordelsluiting.
3. Plaats de schoudergordels over de oranje markering aan de zijkant van het zitje om de schoudergordels open te houden terwijl u het kind erin zet.

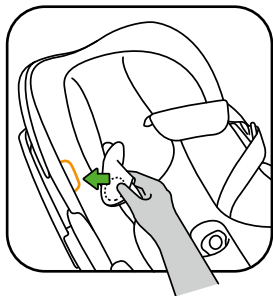

4. Plaats, als het kind zit, de schoudergordels over de schouders van het kind en sluit de gordelsluiting: KLIK!

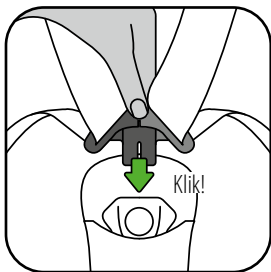
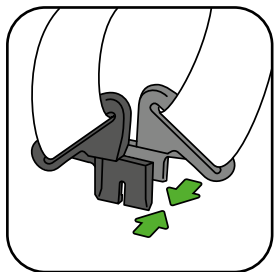

5. Trek aan het gordelgedeelte dat door de centrale gordelspanner komt in de richting van de groene pijl recht naar boven/voren. Trek net zolang totdat het harnas comfortabel zit, maar goed aansluit.

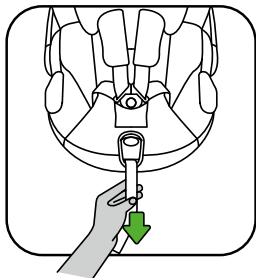

- Zorg ervoor dat de veiligheidsgordel altijd dicht en aangespannen is als het kind in het zitje zit.
- U kunt uw kind beschermen tegen de zon door de zonnekap uit te klappen.



• Babykussen: 0-4 m

4-6 m

6 m +

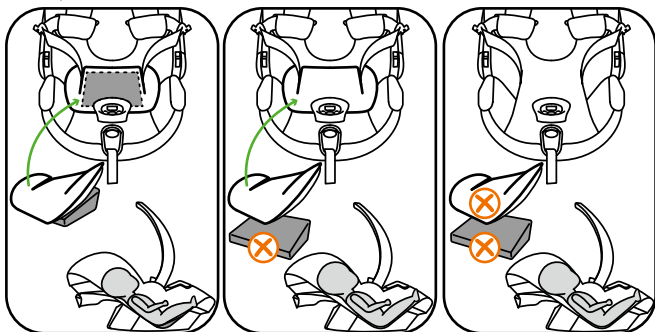

## De Stokke® iZi Go™ by BeSafe® verwijderen

- Haal de schoudergordel uit de schoudergordelhaak aan de achterzijde van het zitje.
- Maak het gordelslot van de autogordel los en haal de autogordel onder de heupgordelhaken vandaan.

## Verwijderen en plaatsen van de bekledingshoes

### De hoes verwijderen

- Let op de volgorde van het verwijderen van de hoes, want het terugplaatsen gebeurt in de omgekeerde volgorde.
- Verwijder de hoofdsteun en het babykussen.
- Maak de ritsen open. Haal de gordels niet uit de haken in het zitje.
- Verwijder de hoes door het voorzichtig van het EPS schuim te trekken.

### De bekledingshoes terugplaatsen

- Haal de gordels door de openingen in de hoes en sluit de ritsen.
- Haal de gordelsluiting door de kruisriemflap en trek het gat voor de centrale gordelspanner over de centrale gordelspanner.
- Stop de hoes zorgvuldig tussen het schuim en het kunststof.

## Schoonmaakinstructies

De bekledingshoezen van de Stokke® iZi Go™ by BeSafe® kunnen worden gewassen volgens wasvoorschriften aan de binnenkant van de hoes. Reinig het zitje met de hand. Gebruik hiervoor een mild reinigingsmiddel.

## Het gebruik van de Stokke® iZi Go™ by BeSafe® op een Stokke kinderwagen

De Stokke® iZi Go™ by BeSafe® is uitsluitend geschikt voor gebruik op een: Stokke® Xplory®, Stokke® Crusi en Stokke® Scoot.

### Installatie op de kinderwagen

Houd de adapterbehuizing van het zitje recht boven de adapters op de kinderwagen en beweeg het zitje recht naar beneden, Klik!

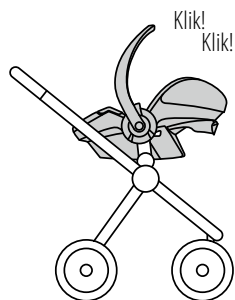
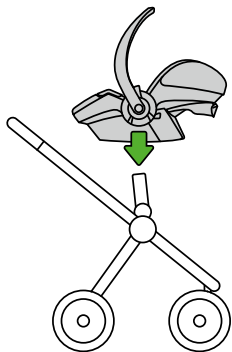



## Van de kinderwagen afhalen

- Draai de draagbeugel in de draagstand.
- Druk aan beide kanten de kinderwagenontkoppeling in en til de iZi Go recht omhoog.

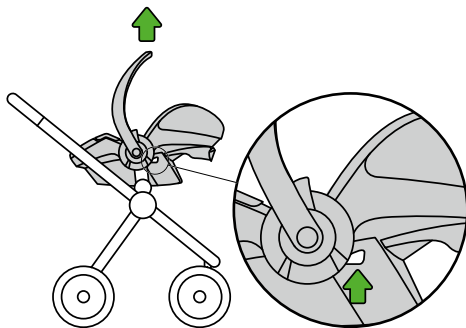

## Garantie

- Alle BeSafe producten zijn zorgvuldig ontworpen, geproduceerd en getest. Onze BeSafe kinderzitjes worden regelmatig uit de continuproductie genomen en getest in ons testlaboratorium. Bovendien worden ze getest door onafhankelijke testinstituten.
- Als dit product binnen 24 maanden na aankoop materiaal- of fabricagefouten vertoont, met uitzondering van hoezen en gordels, kunt u zich wenden tot uw verkoper.
- De garantie is alleen geldig bij normaal zorgvuldig gebruik. Raadpleeg uw verkoper; hij of zij zal besluiten het zitje voor reparatie naar de fabrikant te sturen. Vervanging of terugbetaling van het aankoopbedrag kunnen niet geëist worden. De garantie wordt niet verlengd door reparatie.
- De garantie vervalt als er geen aankoopbon is, als fouten zijn veroorzaakt door oneigenlijk gebruik of nalatigheid.

## Winkelinformatie

### Informatie voor achterwaarts gerichte installatie

Dit is een universeel kinderautozitje. Het voldoet aan de Europese richtlijn No. 44.04 voor algemeen gebruik in voertuigen uitgerust met 3-punts autogordels, goedgekeurd volgens de UN/ECE richtlijn nr. 16 of gelijkwaardige normen.

NO

# BRUKERHÅNDBOK

Bakovervendt

Stokke® iZi Go™ by BeSafe®

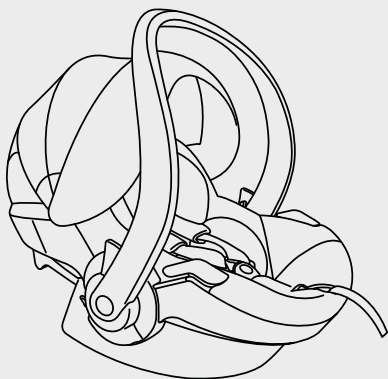

ECE R44 04

Testet og godkjent

Gruppe  
0+

Vekt  
0-13 kg

Alder  
0-12 m

## **ADVARSEL!**

- Det er viktig at du leser denne brukerhåndboken FØR du monterer setet. Feil montering kan sette barnet ditt i fare.

- OPPBEVAR denne brukerhåndboken sammen med setet for senere bruk.

- Det er IKKE TILLATT å montere setet i passasjeret foran MED AKTIVERT KOLLISJONSPUTE.



- Setet kan bare installeres bakovervendt med et 3-punkts bilbelte som er godkjent i henhold til UN/ECE-forskrift nr. 16 eller tilsvarende standarder.



- Stokke® iZi Go™ by BeSafe® er godkjent for gruppe 0+, bakovervendt fra 0-13 kg.
- Hvis barnet veier mer enn 13 kg eller hvis skulderhøyden er over den høyeste posisjonen for skulderstroppene, må du bytte til et gruppe 1-sete.

- Barnet må alltid sikres med den interne selen når det sitter i barnesetet. Det samme gjelder når setet bæres og når det brukes sammen med en barnevogn.
- Setetrekket inneholder magneter i områdene med de oransje merkene. Magnetene kan påvirke elektronisk utstyr som for eksempel pacemakere.
- Setet må alltid skiftes ut etter en ulykke. Selv om det kan se uskadd ut, kan det være at det ikke vil beskytte barnet ditt så godt som det bør i tilfelle det oppstår en ny ulykke.
- Pass på at setet ikke blir sittende fast i eller tynget av bagasje, seter og/eller dører som slås igjen.
- Før bruk må du sikre at selen ikke er skadet eller vridd.
- Pass på at du ikke får plass til mer enn en finger mellom selen og babyen (1 cm).
- Pass på at spennen til bilens sikkerhetsbelte løper i en rett linje og er under beltekroken på setet.

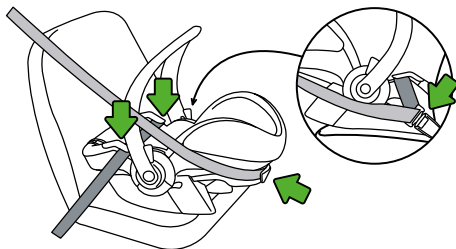

# ⚠ ADVARSEL!

- IKKE bruk setet plassert i bilen med bærehåndtaket i nedovervendt posisjon. Håndtaket må plasseres i vertikal bærstilling under kjøring.

- Bruk setet kun i framovervendte seter.



- IKKE prøv å demontere, modifisere eller legge til noen del til setet. Garantien vil bli ugyldig hvis det er brukt uoriginale deler eller tilbehør.

- IKKE bruk noen ting, for eksempel en pute, for å heve barnesetet over passasjeret i bilen. I tilfelle det oppstår en ulykke, vil setet da ikke kunne beskytte barnet ditt ordentlig.

- Påse at alle passasjerene er informert om hvordan barnet løses ut i tilfelle det oppstår en nødsituasjon.

- Et barnesete som ikke er i bruk, må alltid være festet i bilen.

- Pass på at bagasje eller andre gjenstander er ordentlig sikret. Usikret bagasje kan forårsake alvorlige skader for barn og voksne i tilfelle det oppstår en ulykke.

- Bruk aldri setet uten kalesjen. Kalesjen er en del av sikkerhetsutstyret og må bare erstattes med en original BeSafe-kalesje.

- Vi bruker EPS-skum under kalesjen. Ikke skyv eller trekk for hardt mot skummet; da kan du skade skummet.

- Ikke bruk sterke rengjøringsmidler; disse kan skade materialene setet er laget av.
- BeSafe anbefaler ikke at man kjøper eller selger brukte barneseter.
- IKKE bruk setet i lengre enn 5 år. Materialets kvalitet kan endre seg ved aldring.
- Må IKKE brukes hjemme oppå et bord eller en arbeidsbenk hvis barnet sitter i setet.
- Når barnesetet er montert i bilen, må du kontrollere alle områdene der barnesetet kan komme i kontakt med interiøret. Vi anbefaler at du bruker et (BeSafe) beskyttelsestrekk på disse stedene for å unngå kutt, merker eller misfarging på interiøret i bilen, særlig i biler med skinn- eller treinteriør.
- Pass på at både 3-punktsbeltet og barnets sikkerhetsbelte er strammet godt for å unngå eventuell feilplassering av barnet eller setet. Kontroller jevnlig.
- Alle passasjerer skal være festet med setebelte.
- Bruk aldri tohjulsfunksjonen når setet er festet til en Stokke® Xplory®.
- Pass alltid på at setet er korrekt festet når det brukes på en barnevogn fra Stokke. Hvis du ikke fester den på korrekt måte, kan det føre til at barnet blir alvorlig skadet eller til og med dør.
- Når setet er festet til understellet til en barnevogn fra Stokke, må kombinasjonen aldri løftes opp ved hjelp av bilsetet.

## **ADVARSEL!**

- Ta alltid barnet ut av setet mens du foretar justeringer av barnevognen og/eller bilsetet.
- Pass alltid på at bærehåndtaket er i bæreposisjon før du bærer.
- Hvis du er i tvil om noe, kan du rådføre deg med produsenten av barneselen eller forhandleren.

## **ADVARSEL!**

### **(EN 12790-2009): bruk av setet som vippestol**

- VIKTIG! Oppbevar denne håndboken for framtidig bruk.
- La aldri barnet være uten tilsyn.



- Ikke bruk setene som liggende vugge når barnet ditt kan sitte uten hjelp.
- Dette setet er ikke laget for lange soveperioder.
- Det er farlig å bruke dette setet på en forhøyet flate.
- Bruk alltid festesystemet.



## Introduksjon

Ikke bruk dette produktet før du har lest og forstått denne brukerveiledningen.

Stokke anbefaler ikke at man kjøper eller selger brukte barneseter. Mange seter som selges gjennom lokale annonser og bruksalg, har vist seg å være farlige. OPPBEVAR denne brukerhåndboken i lommen til setet.

## Innhold

Advarsler .....	116
Introduksjon.....	121
Viktige deler .....	122
Installasjon i bilen.....	123
Slik plasserer du barnet i Stokke® iZi Go™ by BeSafe® .....	125
Slik tar du ut Stokke® iZi Go™ by BeSafe® .....	129
Slik tar du av og monterer kalesjen.....	129
Rengjøringsanvisninger.....	129
Slik bruker du Stokke® iZi Go™ by BeSafe® med en barnevogn fra Stokke.....	130
Garanti.....	132
Salgspunktsinformasjon.....	132

## Viktige deler

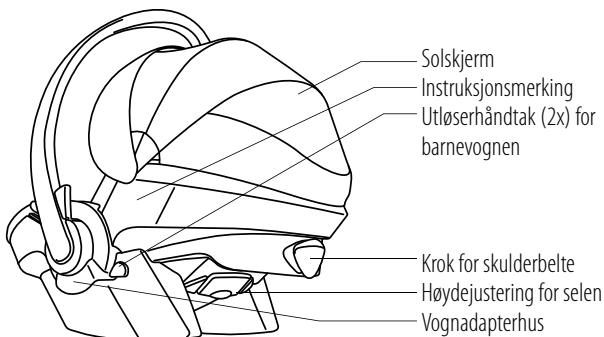
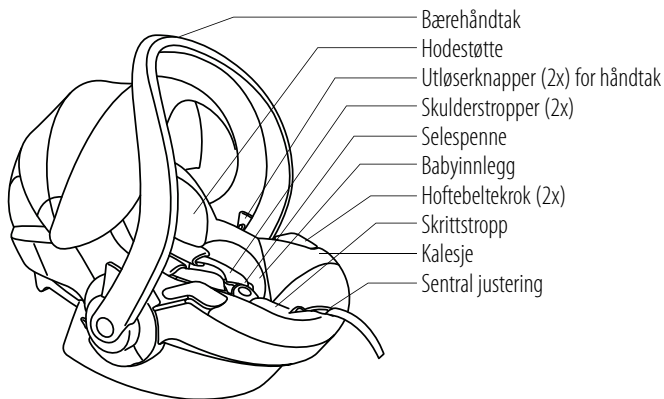

## Installasjon i bilen

Det er IKKE TILLATT å montere setet i passasjeret foran MED AKTIVERT KOLLISJONSPUTE.



1. Plasser setet på bilsetet. Pass på at bærehåndtaket er i bæreposisjon før du bærer.

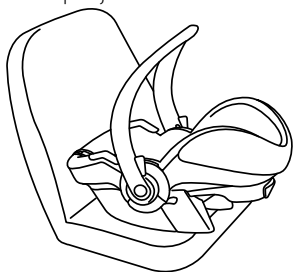

2. Før hoftebeltet til 3-punktsselen over de blå delene gjennom hoftebeltekrokene og fest setebeltet med et klikk.

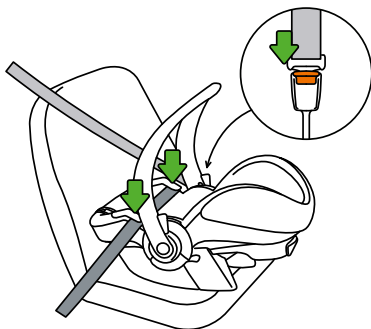

Klikk!

3. Før skulderbeltet over den blå delen gjennom skulderbelttekroken på baksiden av seteskallet.

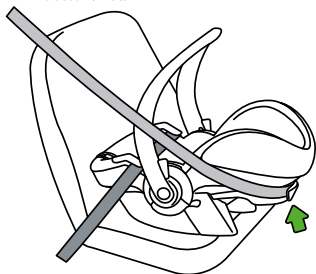

4. Stram 3-punktsbeltet ved å trekke beltet gjennom hoftebeltetkrokene og gjennom skulderbelttekroken til det er helt stramt.

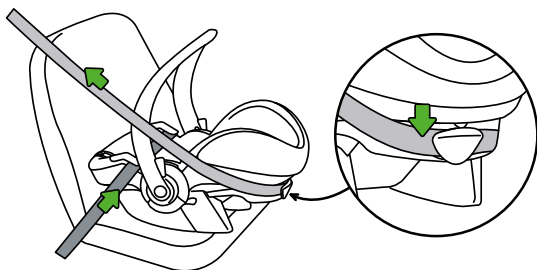

5. La bærehåndtaket stå i bæreposisjon.

6. Hvis barnesetet er plassert i bilens baksete, må du skyve forsetet i bilen bakover slik at det er i kontakt med barnesetet. Hvis barnesetet er plassert i forsetet, må du skyve forsetet framover slik at barnesetet er i kontakt med dashbordet. Hvis dette ikke er mulig, lar du det være igjen minimum 25 cm mellom barnesetet og ryggen til forsetet eller dashbordet.

## Slik plasserer du barnet i Stokke® iZi Go™ by BeSafe®

- For å plassere barnet kan du folde bærehåndtaket bak setet i 2 posisjoner ved å trykke på begge utløserknappene for håndtaket.

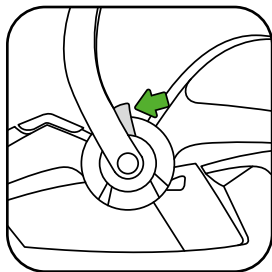

- Plasser skulderstroppene: Kontroller at sporet til skulderstroppene er jevnt med barnets skuldre.



- Høyden på skulderstroppene kan justeres ved å trekke selens høyderegulator ut og føre regulatoren opp eller ned.

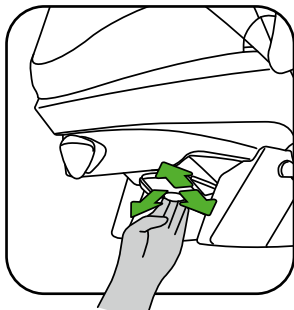
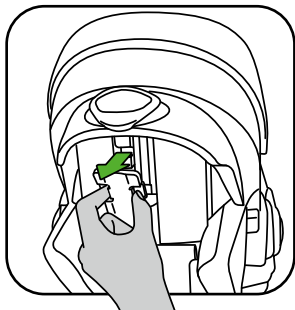

1. Trekk skulderstroppen opp mens du trykker på knappen for sentralregulatoren.

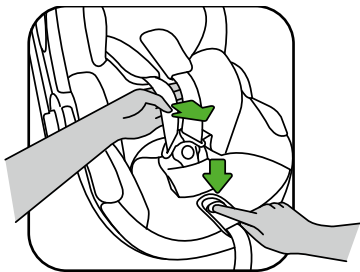

2. Åpne selespennen.
3. Plasser skulderstroppene over de oransje merkene på sidene av setet for å holde selen åpen mens du plasserer barnet.

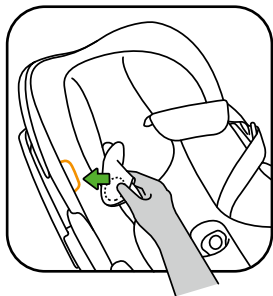

4. Når barnet er plassert, legger du skulderstroppene over barnets skuldre og lukker spennen: Klikk!

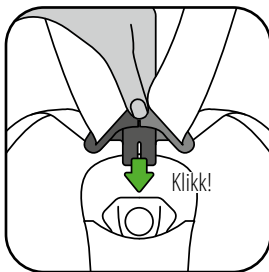
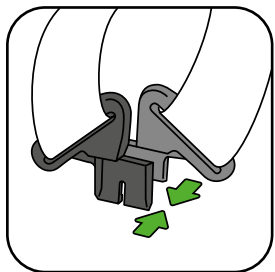

5. Trekk selestroppen gjennom sentralregulatoren i retning av den grønne pilen rett opp-/framover. Fortsett å trekke til selen passer komfortabelt, men stramt.

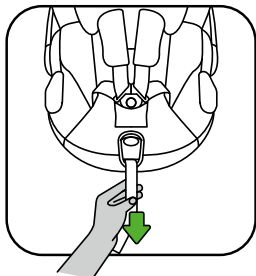

- Pass på at selestroppene alltid er lukket og stramme når barnet er i setet.



- Du kan beskytte barnet ditt mot solen ved å folde ned solskjermen.

- Babyinnlegg: 0-4 m

4-6 m

6 m +

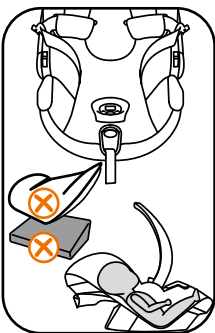
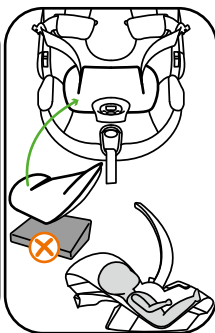
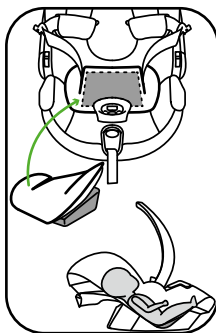



## Slik tar du ut Stokke® iZi Go™ by BeSafe®

- Ta av skulderbeltet fra skulderbeltekroken på baksiden.
- Løs ut beltet fra spennen i bilen og fjern beltet fra hoftebeltekrokene.

## Slik tar du av og monterer kalesjen

### Slik tar du av kalesjen

- Vær oppmerksom når du tar av kalesjen i og med at monteringen av kalesjen gjøres i motsatt rekkefølge.
- Ta av hodestøtten og babyinnlegget.
- Åpne glidelåsene. Ikke ta av selestroppene fra krokene i setet.
- Ta av hele kalesjen ved å trekke den forsiktig av skummet.

### Monter kalesjen igjen

- Trekk selestroppene gjennom åpningene i kalesjen og lukk glidelåsene.
- Trekk spennen gjennom skrittstropptrekket og trekk hullet for sentraljusteringen over sentraljusteringen.
- Fest kalesjen på alle sider ved å plassere den forsiktig mellom skummet og skallet.

## Rengjøringsanvisninger

Trekkene til Stokke® iZi Go™ by BeSafe® skal vaskes i samsvar med instruksjonen på innsiden av trekkene. Rengjør selene med hånd med vann og mild såpe.

## Slik bruker du Stokke® iZi Go™ by BeSafe® med en barnevogn fra Stokke.

Stokke® iZi Go™ by BeSafe® kan bare brukes på følgende barnevogner:  
Stokke® Xplory®, Stokke® Crusi og Stokke® Scoot.

### Montering på barnevogn

Plasser barnevognadapterhuset over adapterne på barnevognen og før dem rett ned, klikk (2x)!

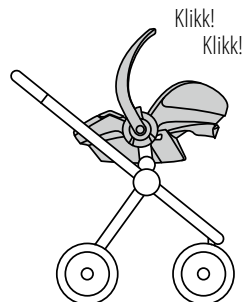
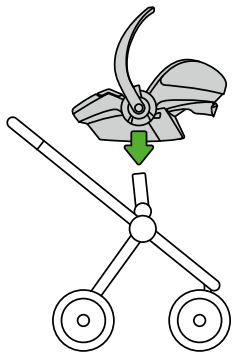

## Slik demonterer du barnesetet fra barnevognen

- Før bærehåndtaket opp i bæreposisjon.
- Skyv utløserne på barnevognen opp på begge sider mens du løfter setet vertikalt opp fra barnevognen.

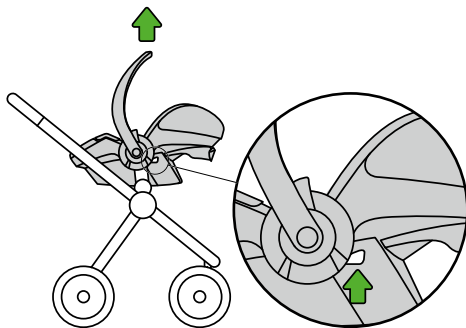

## Garanti

- Alle BeSafe-produkter er nøye konstruert, produsert og testet. Alle våre BeSafe-barneseter testes med jevne mellomrom i løpet av produksjonen i vårt testlaboratorium. I tillegg testes de av uavhengige testinstitutter.
- Hvis dette produktet skulle vise seg å ha feil innen 24 måneder etter kjøp på grunn av feil i materialer eller utførelse, med unntak for trekk og selestopper, ber vi deg returnere det til det stedet du kjøpte produktet.
- Garantien er kun gyldig hvis du bruker setet korrekt og med forsiktighet. Vi ber deg ta kontakt med forhandleren, som så vil så avgjøre om setet skal returneres til produsenten for reparasjon. Erstatning eller retur kan ikke kreves. Reparasjon av produktet forlenger ikke garantien.
- Garantien gjelder ikke i følgende situasjoner: hvis du ikke kan framlegge kvittering, hvis feilene er forårsaket av uriktig og feilaktig bruk, hvis feilene er forårsaket av feilaktig anvendelse, misbruk eller uaktsomhet.

## Salgspunktsinformasjon

### Merknad for BAKOVERVENDT montering

Dette er et universelt barnesikringssystem. Det er godkjent i samsvar med regelverk nr.44.04, serie med tillegg for generelt bruk i biler med 3-punktsseler, godkjent i henhold til UN/ECE-regelverk nr. 16 eller tilsvarende standarder.

SE

# INSTRUKTIONSBOK

Instruktionsbok

Stokke® iZi Go™ by BeSafe®

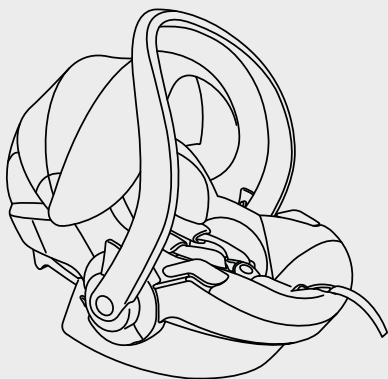

ECE R44 04

Testad och godkänd

Grupp  
0+

Vikt  
0-13 kg

Ålder  
0-12 m

## VARNING

- Det är viktigt att du läser instruktionsboken INNAN du installerar iZi Go. Felaktig installation kan utsätta ditt barn för livsfara.
- Spara instruktionsboken för framtida användning.
- VARNING – använd ALDRIG i passagerarsäte utrustat med aktiv airbag
- Bilbarnstolen får endast monteras bakåtvänd med ett trepunktsbälte, godkänt enligt FN/ECE-föreskrift nr 16 eller annan jämförbar standard.



- Stokke® iZi Go™ by BeSafe® är godkänd för gruppen 0+, bakåtvänd från 0–13 kg.
- När barnet väger över 13 kg eller när barnets axlar når över den högsta positionen för skulderbältet är det lagom att byta till en stol i grupp 1, till exempel BeSafe iZi Kid.

- Barnet ska alltid spännas fast med internbältet, även när stolen bärs eller används tillsammans med barnvagnschassi.
- Klädseln innehåller magneter i områdena med orange markering. Magneter kan påverka elektrisk utrustning som pacemakers.
- Efter en olycka ska stolen bytas ut. Den kan se oskadd ut, men kanske inte skyddar ditt barn lika bra som det är tänkt vid en ny olycka.
- Se till så att iZi Go inte kläms eller fastnar i bagage, säten och eller dörrar.
- Innan användning, se till så att internbältet inte är skadat eller tvinnat.
- Det ska inte få plats mer än ett finger mellan internbältet och babyn (1 cm).
- Säkerställ att bilens bältesspanne löper rakt och stannar på plats under bilbarnsstolens bälteskrok.

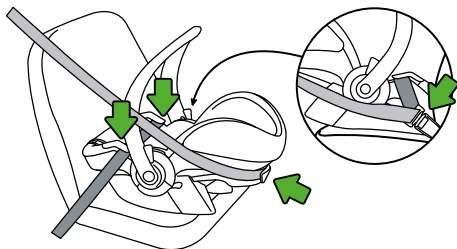

# ! VARNING

- Använd INTE stolen i bilen med bärhandtaget i nedåtriktat läge. Handtaget måste vara i vertikalt bär läge under bilkörning.
- Använd endast bilbarnstolen på framåtvända bilsäten.
- Försök inte ta isär, bygga om eller förändra stolen. Garantin gäller inte om icke originaldelar eller tillbehör används.
- Använd aldrig en kudde, handduk eller liknande föremål för att höja stolen från sätet. Vid en kollision kan detta försämra stolens skyddande egenskaper.
- Se till att alla passagerare vet hur man lösgör barnet i händelse av olycka.
- Stolen måste alltid vara fastsatt i bilen, även om den inte används.
- Se till så att bagage och andra föremål är ordentligt säkrade. Lösa föremål kan orsaka skada på barn och vuxna i händelse av en olycka.
- Använd aldrig stolen utan klädsel. Klädseln är en säkerhetsdetalj och kan endast ersättas med originalklädsel från BeSafe.
- Under klädseln använder vi skumplast i EPS. Tryck och kläm inte för hårt på skumplasten då den skadas lätt.
- Använd inga starka rengöringsmedel eftersom det kan skada materialet i stolen.
- BeSafe rekommenderar inte att bilbarnstolar köps och säljs i andra hand.





- Använd inte stolen längre än 5 år. Materialets hållfasthet ändras med åldern.
- Placera aldrig stolen på ett bord eller en bänk när ditt barn sitter i den.
- Kontrollera alla ytor i bilen som stolen kommer i kontakt med när den är monterad. Vi rekommenderar att man använder ett sparkskydd (från t ex BeSafe) för att undvika skador, märken och missfärgningar på bilens inredning, speciellt i bilar med skinnklädsel och trädetaljer.
- Säkerställ att både trepunktsbältet och internbältet är ordentligt ådraget och fastspänt för att förhindra att barnet eller bilbarnstolen glider och hamnar i fel läge. Kontrollera detta regelbundet.
- Alla passagerare i bilen måste använda säkerhetsbälte under transport.
- Använd aldrig tvåhjulsfunktionen vid användning av bilbarnstolen tillsammans med Stokke® Xplory®.
- Säkerställ alltid att bilbarnstolen är korrekt monterad vid användning tillsammans med en Stokke-barnvagn. Felaktig montering kan leda till allvarliga eller t.o.m. dödliga skador för barnet i bilbarnstolen.
- När bilbarnstolen är monterad på ett barnvagnunderrede från Stokke får du aldrig lyfta barnvagnskombination med hjälp av bilbarnstolen.
- Lyft alltid upp barnet ur bilbarnstolen när du justerar inställningarna för barnvagnen och/eller bilbarnstolen.

## VARNING

- Säkerställ alltid att bärhandtaget är helt uppfällt till bär läget innan du bär bilbarnstolen.
- Vid tveksamhet, kontakta tillverkare eller återförsäljare.

## VARNING

### **(EN 12790-2009): Att använda bilbarnstolen som babysitter**

- VIKTIGT! Spara denna bruksanvisning för framtida referens.
- Lämna aldrig barn utan tillsyn i babysittern.



- Använd inte bilbarnstolen som babysitter till barn som kan sitta upprätt utan stöd.
- Bilbarnstolen är inte avsedd för längre sömnperioder.
- Det är farligt att ställa bilbarnstolen på ett bord eller annan upphöjd yta.
- Använd alltid stolens internbälte.

## Introduktion

Använd inte denna produkt förrän du har läst igenom och förstått denna bruksanvisning i dess helhet. Stokke avråder från att köpa och sälja bilbarnstolar i andra hand. Många begagnade bilbarnstolar som köpts exempelvis på annons eller vid garageutförsäljning har visat sig vara farliga. FÖRVARA denna bruksanvisning i fickan på bilbarnstolen.

## Innehåll

Varningar.....	134
Introduktion .....	139
Viktiga delar .....	140
Montering i bilen .....	141
Spänna fast barnet i Stokke® iZi Go™ by BeSafe® .....	143
Ta bort Stokke® iZi Go™ by BeSafe® .....	147
Ta av och på klädseln .....	147
Skötselråd.....	147
Använda Stokke® iZi Go™ by BeSafe® tillsammans med en Stokke-barnvagn.....	148
Garanti.....	150
Innan köp .....	150

## Stolens delar

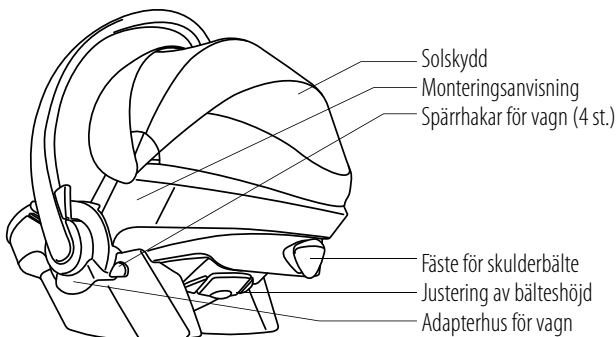
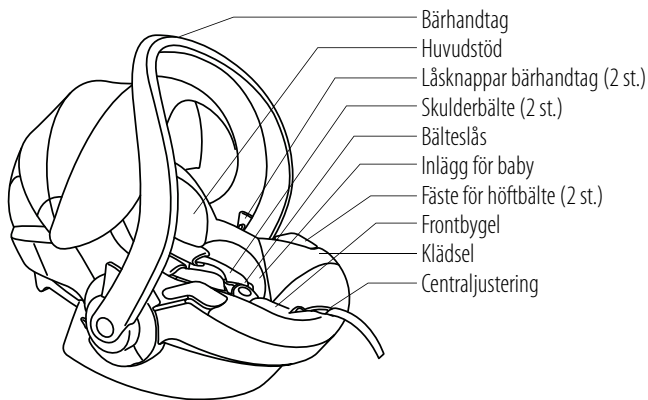

## Bakåtvänd montering

Montering i bilsäte med aktiv air bag är inte tillåten.



1. Placera stolen på bilsätet. Se till att bärhandtaget är i bäräge.

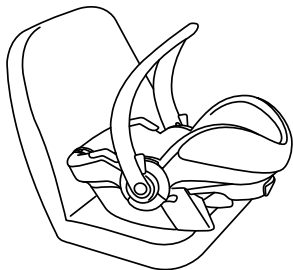

2. För höftbältet i trepunktsbältet över de blå delarna genom fästena för höftbältet och sätt fast stolsbältet med ett "klick".

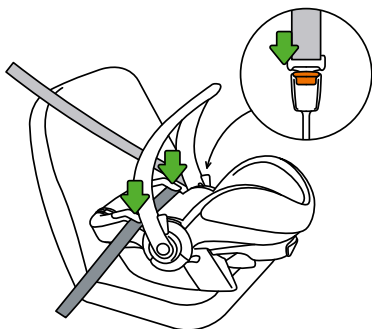

3. För skulderbältet över den blå delen genom fästet på baksidan av stolsryggen.

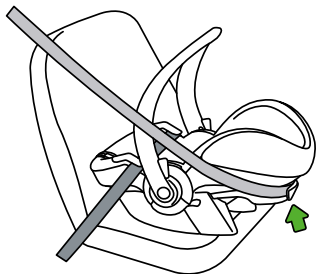

4. Spänn åt trepunktsbältet genom att dra bältet genom fästena för höftbältet och fästet för skulderbältet tills det är ordentligt fastspänt.

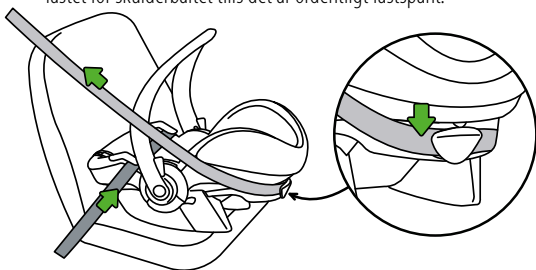

5. Låt bärhandtaget stå kvar i bärläge.

6. Vid placering i baksätet ska bilens framsäte skjutas bakåt så att det kommer i kontakt med barnstolen. Vid placering i framsätet ska bilens framsäte skjutas framåt så att barnstolen kommer i kontakt med instrumentbrädan. Om detta inte går ska det lämnas ett utrymme på minst 25 cm mellan barnstolen och framsätets ryggstöd eller instrumentbrädan.

## Spänna fast barnet i Stokke® iZi Go™ by BeSafe®

- För att enklare kunna placera ditt barn i stolen kan bärhandtaget fällas bakåt genom att trycka in bärhandtagets låsknappar. Observera att i bil skall alltid bärhandtaget stå i upprest läge.

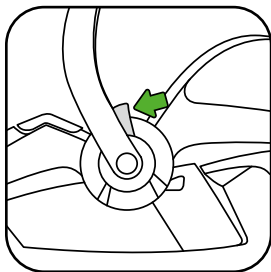

- Placering av skulderbältet: Kontrollera att springorna för skulderbältet är i jämnhöjd med barnets axlar.



- Bältets höjd kan justeras genom att dra ut bältesjusteraren och flytta den upp eller ned.

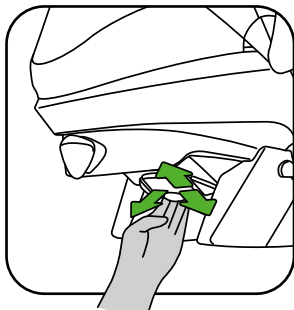
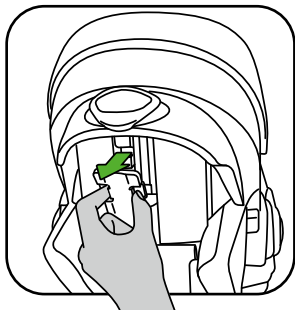

- Dra upp skulderbältet samtidigt som du trycker på centraljusteringsknappen.

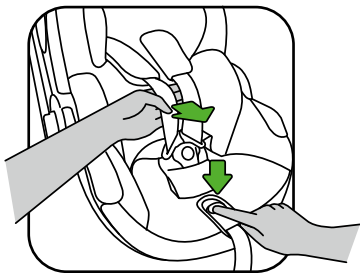



2. Öppna bälteslåset.

3. Placera skulderbältet över de orangea markeringarna på stolens sidor för att hålla bältet öppet medan du placerar barnet i stolen.

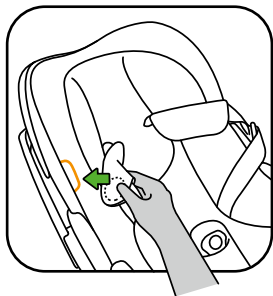

4. När barnet sitter på plats ska skulderbältet dras över barnets axlar och bälteslåset stängas: Klick!

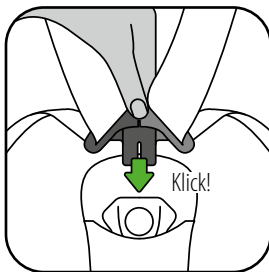
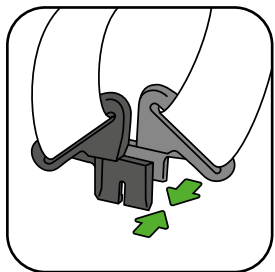

5. Dra bältet genom centraljusteringen i den gröna pilens riktning rakt uppåt och framåt. Fortsätt att dra tills bältet sitter bekvämt och ordentligt fastspänt.

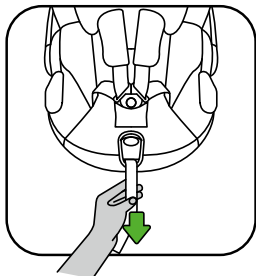

- Se till att bältet alltid är låst och ordentligt fastspänt när barnet sitter i stolen.



- Du kan skydda ditt barn mot solen genom att använda solskyddet.

• Inlägg för baby: 0-4 m

4-6 m

6 m +

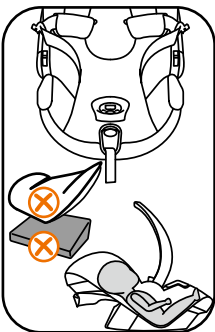
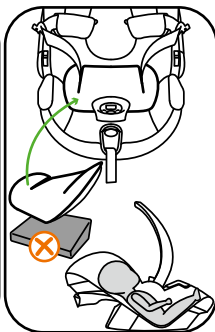
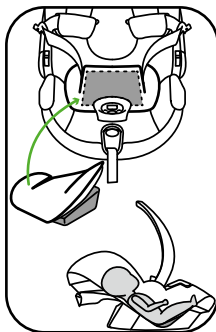

## Ta bort Stokke® iZi Go™ by BeSafe®

- Ta bort skulderbältet från sitt fäste på baksidan.
- Öppna bälteslåset och lossa bältet från fästena för höftbältet.

## Ta av och på klädseln

### Ta av klädseln

- Var uppmärksam vid borttagning av klädseln eftersom den tas på på motsatt vis.
- Ta bort huvudstödet.
- Öppna dragkedjorna. Lossa inte bältet från fästena i stolen.
- Ta bort klädseln genom att försiktigt dra loss hela klädseln.

### Ta på klädseln

- Dra bältet genom öppningarna i klädseln och stäng dragkedjorna.
- Dra bälteslåset genom frontbygeln och placera hålet för centraljusteringen ovanför centraljusteringen.
- Fäst klädseln på alla sidor genom att försiktigt placera den mellan inner- och ytterskalet.

## Skötselråd

Överdraget till Stokke® iZi Go™ by BeSafe® tvättas i enlighet med tvättrådet på insidan av överdraget. Internbältet handtvättas med vatten och mild tvål.

## Använda Stokke® iZi Go™ by BeSafe® tillsammans med en Stokke-barnvagn

Stokke® iZi Go™ by BeSafe® kan endast användas tillsammans med följande barnvagnar: Stokke® Xplory®, Stokke® Crusi och Stokke® Scoot.

### Montering på en vagn

Placera stolen så att adapterhusen på stolen är rakt över adaptern på vagnen och för stolen rakt ned, klick (x 2)!

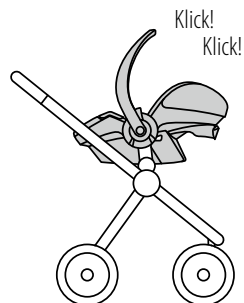
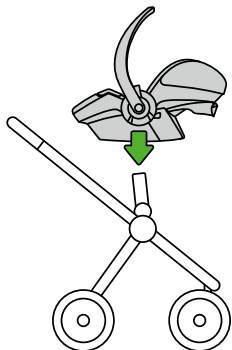

## Ta bort stolen från en vagn

- Placera bärhandtaget i bärläge.
- Tryck de två reglagen som släpper spärren i adapterhuset uppåt och lyft av stolen från vagnen.

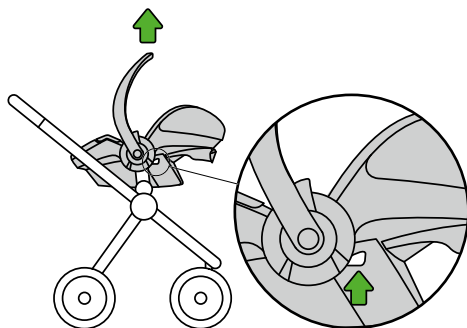

## Garanti

- Alla produkter från BeSafe är noggrant utformade, tillverkade och testade. Alla bilbarnstolar från BeSafe testas regelbundet ur den löpande produktionen i vårt eget testlaboratorium. För att säkerställa kvalitén testas de även på oberoende testinstitut.
- Skulle denna produkt inom 24 månader från inköpsdatum visa sig ha fel härrörande till material eller fabrikationsfel (med fel räknas inte slitage på internbälte eller klädsel), vänligen kontakta den återförsäljare där produkten införskaffats.
- Garantin är endast giltig om produkten är använd i enlighet med denna instruktionsbok. Återförsäljaren avgör om stolen ska returneras till tillverkaren för reparation. Ersättning eller retur kan ej krävas. Garantin gäller från inköpsdatum och förlängs ej vid reparation.
- Garantin gäller inte om: Kvitto saknas, om felet beror på felaktig användning, om felet beror på slarv eller försummelse eller om våld använts.

## Innan köp

### Observera för BAKÅTVÄND montering

Detta är ett universellt bilbarnstolssystem. Det är godkänt enligt ECE 44.04, justeringar för normalt bruk i fordon utrustade med trepunktsbälten, enligt UN/ECE 16 eller annan likvärdig standard.



AUSTRALIA	Exquira Pty Ltd. Tel. +61 (0)2 9417 3445, E-mail: info@exquira.com.au
AUSTRIA	Stokke Customer Service Tel: +49 7031 611 58 0, Fax: +49 70 31 611 58 60, Email: stokke.at@stokke.com
BELGIUM	Stokke Customer Service Tel: +49 7031 611 58 0, Fax: +49 7031 611 58 60, Email: info-belux@stokke.com
BULGARIA, CROATIA , CYPRUS, CZECH REPUBLIC, GREECE, HUNGARY, POLAND, ROMANIA, SERBIA, SLOVAKIA AND SLOVENIA:	Stokke Customer Service Tel: +49 7031 611 58 0, Fax: +49 7031 611 58 60, Email info.eu@stokke.com
CHINA, SOUTH EAST ASIA	Stokke Hong Kong Ltd., Tel: (852) 2987 8178, E-mail: info.asia@stokke.com Flat/RM 09B & C, Bldk 1, 16/f, China, Hong Kong City, 33 Canton Road, Tsim Sha Tsui Kowloon, Hong Kong
DENMARK	Stokke Customer Service Tel. +45 98 79 19 29, Fax. +45 98 79 19 39, Email: info.dk@stokke.com
FINLAND	Stokke Customer Service Tel: +49 7031 611 58 0, Fax: +49 70 31 611 58 60, E-mail: info.fi@stokke.com
FRANCE	Stokke Customer Service Tel: +49 7031 611 58 0, Fax +49 70 31 611 58 60, Email: info.fr@stokke.com
GERMANY	Stokke Customer Service Tel: +49 7031 611 58 0, Fax: +49 7031 611 58 60, Email: info.de@stokke.com
IRELAND	Stokke Customer Service Tel: +49 7031 611 58 0, Fax +49 70 31 611 5860, Email: info.uk@stokke.com
ISRAEL	Shevtov G. Reiss Distributors. Tel: 972 9 8912314, Email: reissg@netvision.net.il
ITALY	Stokke Customer Service, Tel: +49 7031 611 58 0, Fax: +49 7031 611 58 60, Email: info.it@stokke.com
JAPAN	Stokke Ltd. Tel. +81 3 6892 3377, Fax. +81 3 6892 3386
LUXEMBOURG	Stokke Customer Service Tel: +49 7031 611 58 0, Fax: +49 7031 611 58 60, Email: info-belux@stokke.com
MEXICO	Stokke Customer Service Tel. +34 943 130 596, Fax. +34 943 133 201, Email: us.orders@stokke.com
NETHERLANDS	Stokke Customer Service Tel. +31 13-5837020, Fax. +31 13-5837021, Email: info-nl@stokke.com
NEW ZEALAND	Viking Imports Ltd. Tel: +64 9 4267822, Email: info@vikingimports.co.nz
NORWAY	Stokke Customer Service Tel. +47 70 24 49 70, Fax. +47 70 24 49 90, E-Mail: info.no@stokke.com
PORTUGAL	Stokke Atendimento ao Cliente Tel. +34 943 130 596, Fax. +34 943 133 201, E-mail: info.pt@stokke.com
RUSSIA	Da Baby. Tel: +7 (0) 495 688 7756, Email: da-baby@redline.ru
SOUTH-AMERICA	Stokke Customer Service Tel. +34 943 130 596, Fax. +34 943 133 201, Email: south.america@stokke.com
SOUTH-KOREA	Papa & Co Ltd. Tel: +82-2-856-8477, Email: timkim@papanco.com
SPAIN	Stokke Atención al Cliente Tel. (+34) 943 130 506 Fax (+34) 943 133 201, E-mail: info.es@stokke.com
SWEDEN	Stokke Customer Service Tel: 08-4474560 Fax. 08-4474565, Email: info.se@stokke.com
SWITZERLAND	Stokke Customer Service Tel: +49 7031 611 58 0, Fax: +49 70 31 611 58 60, Email: info.ch@stokke.com
TURKEY	Nest By Mozaik. Tel: +90 212 353 09 13, Email: nest@mozaikdesign.com
UKRAINE	Millenium Ltd. Tel +38 044 492 00 22
UNITED ARAB EMIRATES /MIDDLE EAST	DutchKid FZCO, Tel: +97 143618142 Email: info@dutchkid.com
UNITED KINGDOM	Stokke Customer Service Tel: +49 7031 611 58 0, Fax +49 70 31 611 58 60, Email: info.uk@stokke.com
USA	Stokke Customer Contact: STOKKE LLC, 5 High Ridge Park, Suite 105, Stamford CT 06905. Tel: 203-355-7800. E-mail: info-usa@stokke.com
OTHER MARKETS	Locate your nearest retailer at <a href="http://www.stokke.com">www.stokke.com</a>



# STOKKE®

## Stokke® iZi Go™ by BeSafe®

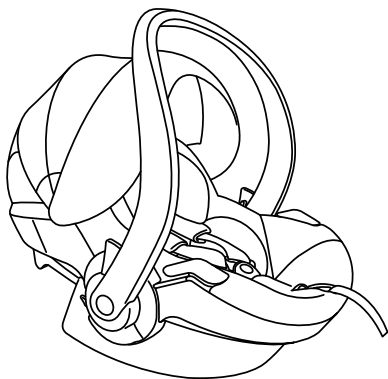

دليل المستخدم

AE

用户指南

CN Simpl.

用户指南

CN Trad.

מדריך למשתמש

IL

ユーザーマニュアル

JP

KR

<b>AE</b>	تحذيرات.....	4
	مقدمة.....	10
<b>CN Simpl.</b>	警告.....	24
	介绍.....	30
<b>CN Trad.</b>	警告.....	44
	介绍.....	50
<b>IL</b>	אזהרות.....	64
	הקדמה.....	70
<b>JP</b>	警告.....	84
	使い方.....	90
<b>KR</b>	.....	104
	.....	110

AE

# إرشادات مهمة – الر

معلومات مهمة

Stokke® iZi Go™ by BeSafe®

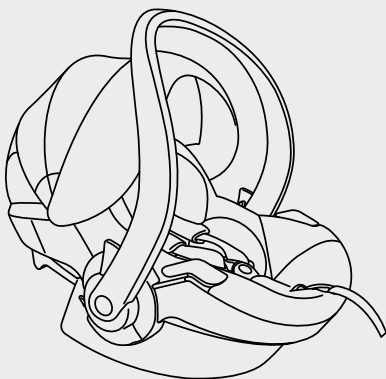

•٤ ECE R٤٤

مُختبر ومُعتمد

المجموعة +٠

الوزن ١٣-٠ كغم

العمر ١٣-٠ شهرًا

## تحذير! ⚠

• من المهم أن تقرأ دليل المستخدم هذا قبل تركيب مقعدك. التركيب الخاطئ قد يعرض طفلك للخطر.

• احتفظ بدليل المستخدم هذا للاستخدام المستقبلي مع المقعد.



• ليس من المسموح تركيب المقعد أمام مقعد الراكب مع وجود كيس هوائي نشط.

• لا يمكن تركيب هذا المقعد إلا في اتجاه الخلف باستخدام حزام سيارات ثلاثي الأطراف، وهو معتمد طبقاً للائحة التنظيمية رقم ١٦ لـ UN/ECE أو أي معايير أخرى مطابقة.



• يعد Stokke® iZi Go™ by BeSafe® منتجاً معتمداً للمجموعة 0+ ويتم تركيبه في اتجاه الخلف للأطفال من ٠ إلى ١٣ كجم.

- عندما يكون وزن الطفل أكثر من ١٣ كغم أو يبرز رأس الطفل فوق أعلى وضعية لأربطة الكتف، يجب نقل الطفل إلى مقعد من المجموعة ١.
- يجب تثبيت الطفل دائماً بأحزمة الطقم الداخلية عندما يجلس في مقعد الطفل، وكذلك عند الحمل أو عند استخدامه بالإضافة إلى كرسي دفع.
- يحتوي غطاء المقعد على أجزاء مغناطيسية في المناطق المحددة باللون البرتقالي. يمكن أن تؤثر هذه الأجزاء المغناطيسية على المعدات والأجهزة الإلكترونية مثل أجهزة ضبط نبضات القلب.
- بعد وقوع حادث، يجب استبدال المقعد. رغم أنه قد يبدو غير متضرر، فقد يعجز المقعد عن حماية طفلك كما ينبغي به إذا وقع أي حادث آخر.
- احرص على منع احتجاز المقعد أو إنقاله بالأمثلة وأو المقاعد وأو عن طريق سند الأبواب المغلقة.
- وقبل كل استخدام، تأكد من عدم تعرض جهاز التثبيت للتلف أو اللي.
- تأكد من أن المسافة بين جهاز التثبيت والطفل لا تسع لأكثر من إصبع واحد (اسم).

## تحذير! ⚠

- تأكد من أن إبزيم (مشبك) حزام الأمان الخاص بالسيارة مُوجّه في خط مستقيم وموجود أسفل حُطاف الحزام الخاص بالمقعد.

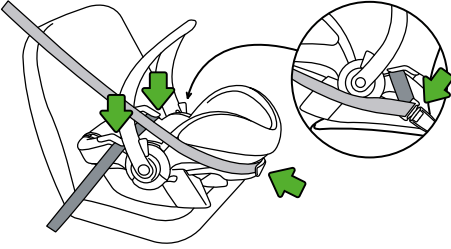

- لا تستخدم مقعد الطفل على مقعد السيارة إذا كانت اليد الحاملة متجهة لأسفل. يجب أن تكون اليد الحاملة في وضع الحمل العمودي المرفوع أثناء قيادة السيارة.

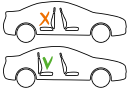

- لا تقم بتركيب المقعد إلا على المقاعد المواجهة للأمام.

- لا تحاول تفكيك أو تعديل أو الإضافة إلى أي جزء إلى المقعد. يصير الضمان لاغيًا إذا تم استخدام أجزاء أو اكسسوارات غير أصلية.

- لا تستخدم أي شيء، مثل وسادة أو طبقة، لرفع مقعد الطفل فوق مقعد الراكب في المركبة. في حالة وقوع حادث، لن يتمكن المقعد من حماية طفلك بالطريقة الصحيحة.

- تأكد من اطلاع جميع الركاب على كيفية تحرير طفلك في حالة الطوارئ.
- يجب تثبيت مقعد الطفل غير المشغول بإحكام في المركبة دائمًا.
- تأكد من تثبيت أمتعتك أو الأغراض الأخرى بإحكام. الأمتعة غير المثبتة بإحكام قد تسبب إصابات شديدة للأطفال والبالغين في حالة وقوع حوادث.
- لا تستخدم المقعد من دون غطاء مطلقًا. الغطاء هو أحد ميزات السلامة ويجب عدم استبداله إلا بغطاء BeSafe أصلي.
- نستخدم إسفنج EPS تحت الغطاء. لا تدفع أو تسحب بشدة أكثر مما يجب على الإسفنج، لأنك قد تسبب أضرارًا به.
- لا تستخدم أبدًا أية منتجات تنظيف شديدة، فقد تضرّ بالمواد المكونة للمقعد.
- ننصح BeSafe بعدم بيع أو شراء مقاعد الأطفال المستعملة.
- لا تستخدم المقعد لفترة أطول من ٥ سنوات. قد تتغير جودة المواد نتيجة لاستخدامها لفترة طويلة.
- لا تستخدمه على طاولة أو سطح للعمل عليه، ما دام طفلك يجلس في المقعد.
- عند إسناد مقعد الطفل على السيارة، تحقق من جميع المناطق حيث يمكن لمقعد الطفل أن يلمس الفرش الداخلي. إننا نوصي باستخدام غطاء حماية (BeSafe) في هذه الأماكن لتجنب الجروح أو العلامات أو تغيير اللون للفرش الداخلي للمركبة، ولاسيما في المركبات التي يتكون فيها الجزء الداخلي من الجلد والخشب.

## تحذير!

- تأكد من إحكام ربط كل من الحزام ثلاثي الأطراف وحزام الأمان الخاص بالطفل، حتى تتجنب أي انفكاك غير مرغوب للطفل أو للمقعد. تحقق من إحكام الربط بصورة متكررة.
- يجب أن يقوم جميع راكبي السيارة بربط حزام الأمان.
- لا تقم أبدًا باستخدام وظيفة الدفع الثنائي عند تثبيت المقعد في Stokke® Xplory®.
- تأكد دائمًا من أن المقعد مثبت بطريقة صحيحة عند استخدامه مع عربة الأطفال من Stokke. فقد يتسبب الفشل في تثبيت المقعد بطريقة صحيحة في حدوث إصابات خطيرة أو وفاة الطفل.
- عندما يكون المقعد مثبتًا في هيكل (شاسيه) عربة أطفال من Stokke، فيجب ألا يتم رفع المجموعة أبدًا عن طريق مقعد السيارة.
- احرص دائمًا على أن تقوم بنقل طفلك من على المقعد أثناء إجرائك لعمليات ضبط لعربة الأطفال أو لمقعد السيارة أو لكليهما.
- تأكد دائمًا من أن المقبض الحامل في موضعه قبل الحمل.
- وإذا كنت في شك حيال ذلك، ارجع إلى مصنع جهاز تثبيت الطفل أو تاجر التجزئة.



## تحذير!

(EN 12790-12790-2009): استخدام المقعد كسرير هزاز منحني

- إرشادات مهمة! الرجاء الاحتفاظ بهذا الكتيب للرجوع إليه مستقبلاً.



EN 12790-2009

- لا تترك الطفل بدون مراقبة مطلقاً.
- لا تستخدم المقعد كسرير هزاز منحني إذا كان طفلك سيجلس عليه بدون دعم.
- هذا المقعد غير مُخصص للنوم عليه لفترات طويلة.
- من الخطورة بمكان استخدام هذا المقعد على سطح مرتفع.
- احرص دائماً على استخدام نظام الاحتجاز.

## مقدمة

لا تستخدم هذا المنتج إلا بعد الاطلاع على دليل المستخدم هذا وفهمه جيداً. تتصحمك شركة Stokke بعدم شراء أو بيع مقاعد الأطفال المستعملة. فالكثير من المقاعد التي تم بيعها عبر الإعلانات المحلية ومبيعات كماليات السيارات ثبت أنها تشكل خطورة كبيرة. الرجاء الحرص على الاحتفاظ بدليل المستخدم هذا في جيب المقعد.

## المحتويات

4	.....تحذيرات
10	.....مقدمة
11	.....الأجزاء المهمة
12	.....التركيب في السيارة
14	.....وضع طفلك في Stokke® iZi Go™ by BeSafe®
18	.....فك Stokke® iZi Go™ by BeSafe®
19	.....إزالة الغطاء وإعادة تركيبه
19	.....تعليمات التنظيف
20	.....استخدام Stokke® iZi Go™ by BeSafe® مع عربة الأطفال من Stokke
22	.....الضمان
22	.....معلومات نقاط البيع

## مقدمة

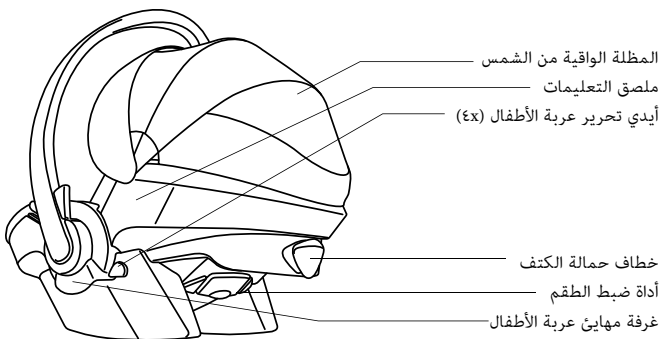
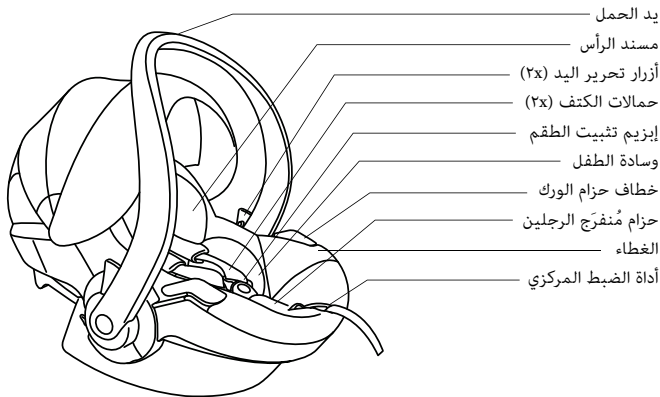

## تركيب الحزام المواجه للخلف



- ليس من المسموح تركيب المقعد أمام مقعد الراكب مع وجود كيس هوائي نشط.

- ضع المقعد على مقعد السيارة. تأكد من أن يد الحمل في وضع الحمل.

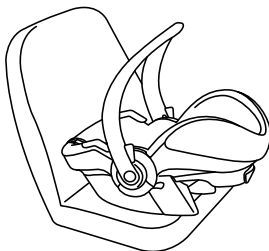

- قم بتحريك حزام الورك من الحزام ذي الثلاثة محاور فوق الجزء الأزرق من خلال خطاطيف حزام الورك، ثم اربط حزام الأمان الخاص بالسيارة على أن تسمع صوت «طققة».

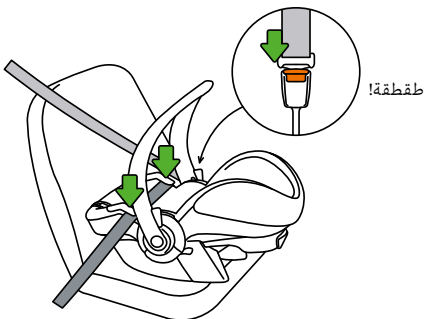

- قم بتحريك حمالة الكتف فوق الجزء الأزرق من خلال خطاف حمالة الكتف بالجزء الخلفي من المقعد.

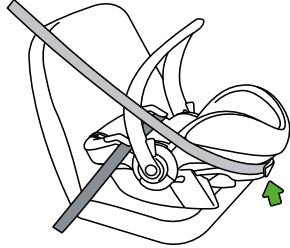

- شد الحزام ذا الثلاثة محاور عن طريق سحب الحزام من خلال خطاطيف حزام الورك ومن خلال خطاف حمالة الكتف حتى يكون محكماً بالفعل.

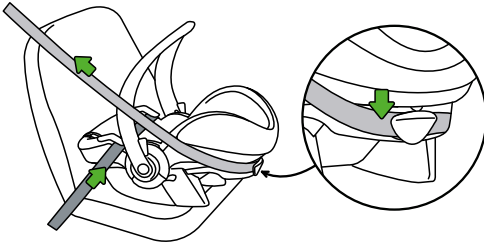

- اترك يد الحمل في وضع الحمل.

- في حالة وضع مقعد الطفل على المقعد الخلفي للسيارة، يجب عليك دفع المقعد الأمامي للسيارة إلى الوراء بحيث يكون ملاصقاً لمقعد الطفل. وفي حالة وضع مقعد الطفل على المقعد الأمامي للسيارة، يجب عليك دفع المقعد الأمامي إلى الأمام بحيث يكون مقعد الطفل ملاصقاً للوحة القيادة (التابلوه). إذا لم يكن ذلك ممكناً، أترك مسافة ٢٥ سم على الأقل بين مقعد الطفل ومسد الظهر بالمقعد الأمامي للسيارة أو لوحة القيادة.

### وضع طفلك في Stokke® iZi Go™ by BeSafe®

- لوضع الطفل في المقعد، يمكنك ثني يد الحمل خلق مقعد الطفل في موضعين، وذلك عن طريق الضغط على أزرار تحرير اليد.

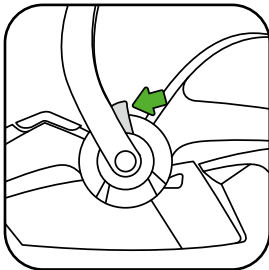

- وضع حمالات الكتف: تأكد من أن فتحات حمالة الكتف محاوية لأكتاف طفلك.



- يمكن تعديل ارتفاع حاملات الكتف عن طريق سحب أداة ضبط الطقم للخارج وتحريك أداة الضبط إلى أعلى أو إلى أسفل.

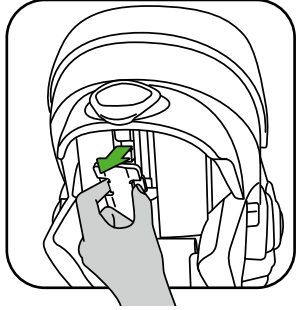
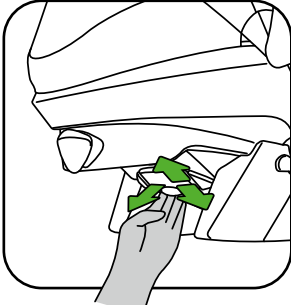

- اسحب حاملات الكتف إلى أعلى مع الضغط على زر أداة الضبط المركزي.

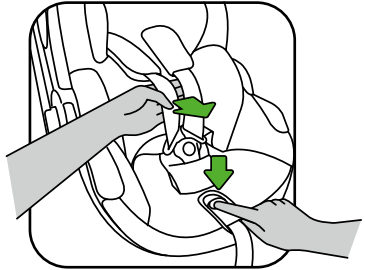

• افتح إبزيم تثبيت الطقم.

• ضع حمالات الكتف فوق العلامات البرتقالية على جانبي المقعد ليظل الطقم مفتوحاً أثناء قيامك بوضع الطفل داخل المقعد.

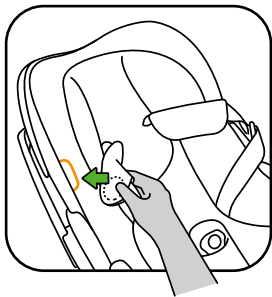

• بعد وضع الطفل داخل المقعد، ضع حمالات الكتف فوق كتفي الطفل ثم أغلق الإبزيم: طقطة

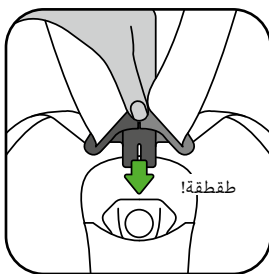
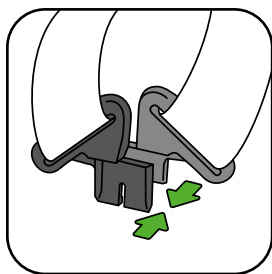



- اسحب حمالة الطقم من خلال أداة الضبط المركزي في اتجاه السهم الأخضر في خط مستقيم/ للأمام. استمر في السحب حتى يصبح الطقم في وضع مريح ولكن محكم وثابت.

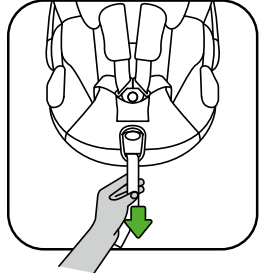

- تأكد من أن حمالات الطقم مغلقة ومشدودة دائماً عندما يكون الطفل داخل المقعد.
- يمكنك حماية الطفل من الشمس عن طريق فرد المظلة الواقية من الشمس.

6 شهرًا +

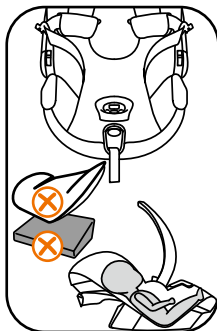

4-6 شهرًا +

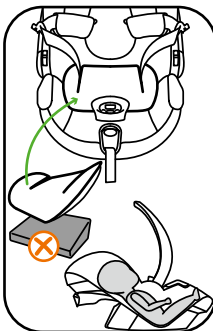

• وسادة الطفل 0-4 شهرًا +

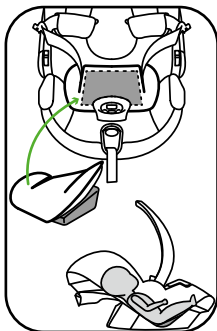

### فكّ Stokke® iZi Go™ by BeSafe®

- قم بإزالة حمالة الكتف من خطاف حمالة الكتف بالجزء الخلفي.
- حرر الحزام من الإبزيم الموجود في السيارة، و قم بإزالة الحزام من خطاطيف حزام الورك

## إزالة الغطاء وإعادة تركيبه

### إزالة الغطاء

- يجب الانتباه عند إزالة الغطاء، لأن تركيب الغطاء يتم بوضعه بطريقة عكسية.
- اخلع مسند الرأس.
- افتح الأزرمة المنزلقة (السُّست). لا تنزع حمالات الطقم من الخطافات الموجودة بالمقعد.
- اخلع الغطاء بأكمله عن طريق سحبه بحرص من الاسفنج.

### إعادة تركيب الغطاء

- اسحب حمالات الطقم من خلال الفتحات الموجودة في الغطاء ثم أغلق الأزرمة المنزلقة (السُّست).
- اسحب الإبزيم من خلال غطاء حزام مُنفرجَ الرجلين، ثم اسحب الفتحة الخاصة بأداة الضبط المركزي فوق أداة الضبط المركزي.
- قم بتثبيت الغطاء من جميع الجوانب عن طريق وضعه بحرص بين الإسفنج وظهر المقعد.

## تعليمات التنظيف

- «يتعين غسل أغطية Stokke® iZi Go™ by BeSafe® بما يتفق مع مع الإرشادات المبينة على دواخل الأغطية. الرجاء تنظيف الأحزمة يدوياً باستخدام الماء وصابون خفيف.

## استخدام Stokke® iZi Go™ by BeSafe® مع عربة الأطفال من Stokke

«ينبغي عدم استخدام Stokke® iZi Go™ by BeSafe® سوى مع الطرازات التالية من عربات الأطفال

Stokke® Scoot، Stokke® Xplory®، Stokke® Crusi

### تركيب المقعد على عربة أطفال

قم بمحاذاة غرفة مهائئ عربة الأطفال فوق مهائئات عربة الأطفال، ثم قم بتحريكها في خط

مستقيم لأسفل، طقطقة (٢x) !

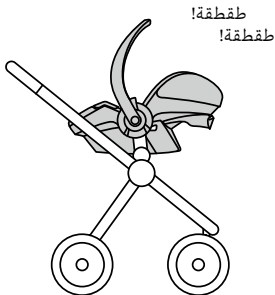
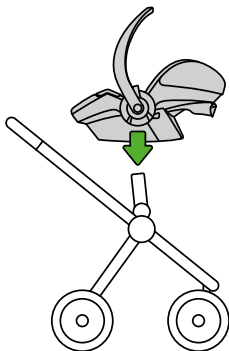

### إزالة المقعد من عربة الأطفال

- قم بتحريك يد الحمل إلى وضع الحمل.
- ادفع أيدي تحرير عربة الأطفال إلى أعلى في كلا الاتجاهين أثناء رفع مقعد الطفل عن العربة في اتجاه عمودي.

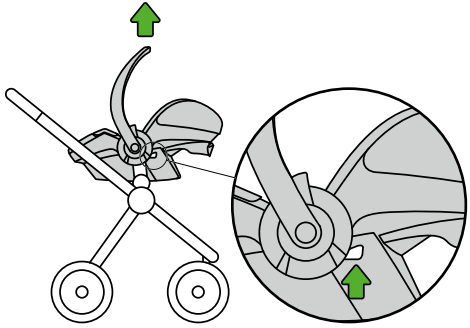

## الضمان

- لقد تم تصميم جميع منتجات BeSafe وتصنيعها واختبارها بحرص. يتم اختبار جميع مقاعد أطفال BeSafe الخاصة بنا بشكل دوري أثناء عملية الإنتاج المستمرة في مختبرات الفحص لدينا. بالإضافة إلى هذا، يتم فحصها في معاهد اختبار مستقلة.
- إذا ثبت وجود عيوب في هذا المنتج خلال ٢٤ شهراً من تاريخ الشراء بسبب عيب في المواد أو التصنيع، ما عدا الأغذية وأربطة الطقم، فالرجاء إعادته إلى مكان الشراء الأصلي.
- هذا الضمان غير ساري المفعول إلا عندما تستخدم مقعدك بشكل صحيح وبحرص. الرجاء الاتصال بالبائع، وهو سيقدر ما إذا كان يجب إعادة المقعد إلى المصنّع للتصليح أم لا. لا يمكن المطالبة بالاستبدال أو الإعادة. لا يتم تمديد الضمان خلال الإصلاح.
- تنتهي صلاحية الضمان في الحالات التالية: عند عدم وجود إيصال، أو عندما تكون العيوب ناتجة عن الاستخدام الخاطئ أو غير المناسب، أو عندما تكون العيوب ناتجة عن الإساءة أو إساءة الاستخدام أو الإهمال.

## معلومات نقاط البيع

### إشعار التركيب في الوضع المواجه للخلف

يُعد هذا النظام من أنظمة كبح الأطفال العالمية. وهو نظام مطابق للقانون رقم ٤٤،٠٤، وسلسلة التعديلات الخاصة بالاستخدام العام في السيارات المزودة بالأحزمة الثلاثية المحاور والمعتمدة طبقاً لمعيار UN/ECE رقم ١٦ أو المعايير الأخرى المماثلة.

# 用户指南

背向式

Stokke® iZi Go™ by BeSafe®

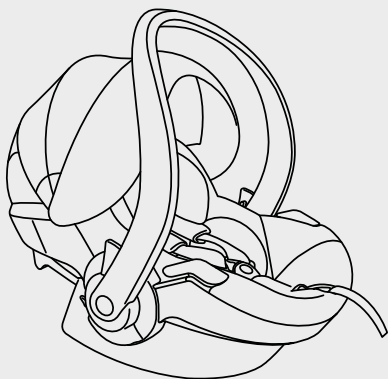

ECE R44 04

经测试已批准

年龄分组 0+

体重 0-13 公斤

年龄 0-12 月

# 警告！

- 在您安装安全座之前必须先阅读本用户手册。安装不正确的会危及孩子的安全。
- 将本用户手册与安全座放在一起，供以后使用。
- 不能将安全座放在已启动安全气囊的前排座位。
- 该安全座在安装时只能为背向式，且使用符合 UN/ECE 第 16 号规定或等同标准的三点式汽车安全带。

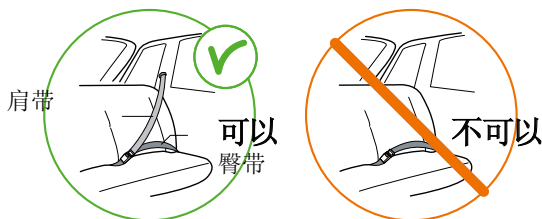

- Stokke® iZi Go™ by BeSafe® 已被批准用于年龄组 0+，体重为 0 - 13 公斤的儿童，安装时需为背向式。
- 当儿童体重超过13公斤或肩膀高于肩带最高位置，就必须更换到 1组 安全座。



- 儿童身处安全座内时应该总是扣上内置安全带。当手提安全座或者当安全座与手推车一起使用时，也是如此。
- 安全座椅套有橙色标记的部位包含磁铁。磁铁会影响到心脏起搏器等电子器件。
- 意外发生后，必须更换安全座。虽然它们看起来并无损坏，但如果再有意外发生，它可能无法保护儿童。
- 防止安全座被行李，座椅以及/或者猛关的门困住或压倒。
- 每次使用之前，请确保内置安全带没有损坏或扭曲。
- 请确保在您的孩子和内置安全带之间最多只能容下一个指头的距离(1CM)。
- 确保汽车安全带的扣子成一条直线，并位于安全座的带钩下方。

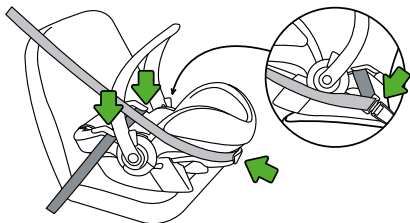

# 警告！

- 把安全座放在汽车座位上时，提手不能向下。在驾驶过程中，提手必须处于垂直提起位置。

- 此类安全座仅用在前向式座椅上。



- 切勿试图将任何部分拆除、改装或添加至安全座。如果使用了非原装零件或配件，则不保修产品。
- 切勿用物体（如坐垫）把儿童安全座从汽车的乘客座位上垫高。一旦有意外发生，垫高的安全座将无法保护您的孩子。
- 确保车上所有的乘客都知道出现紧急事故时如何为儿童松开安全带。
- 车内的儿童安全座未使用时，仍须绑紧固定。
- 确定车上的行李或其它物品固定妥当。一旦意外发生，未固定的行李可能会使儿童及成人严重受伤。
- 切勿使用没有椅套的安全座。椅套是其中一项安全设备，只可以使用原厂BESAFE椅套更换。
- 椅套下使用了 EPS 泡沫。切勿过度用力推拉泡沫，否则泡沫可能会因此被损坏。

- 切勿使用任何强效清洁剂；否则安全座的框架材料可能会被损害。
- BESAFE 建议切勿出售或购入二手的儿童安全座椅。
- 切勿使用本安全座超过五年；因为材料老化后，质量会改变。
- 儿童坐在安全座时，切勿将安全座放在家里的桌上或厨房操作台上。
- 当儿童安全座安装在车内时，检查儿童安全座会碰触到的所有地方。我们提议使用(BESAFE)保护套垫来避免车厢内部被刮花、弄污或褪色，特别是车厢内部的皮革或木制设备。
- 确保三点式安全带和儿童安全带牢牢扣好，以防止儿童或安全座出现任何不必要的错位。请经常检查。
- 所有乘客均应扣好安全带。
- 安全座固定到 Stokke® Xplory® 上时，千万不要使用两轮功能。
- 在 Stokke 手推车上使用安全座时，务必固定好安全座。否则可能会导致孩子重伤，甚至死亡。

# 警告！

- 安全座固定到 Stokke 手推车的底架后，这个带安全座的手推车不能安装到汽车座椅上使用。
- 调整手推车和/或汽车座椅时，要将孩子从安全座上移走。
- 移动过程中，要确保提手位于正确位置。
- 如有疑问，请咨询儿童安全座生产商或者零售商。

# 警告！

## (EN 12790-2009)：将安全座当婴儿摇篮使用

- 重要内容！请保留此手册，以备将来参考。
- 无人看管的话，不要单独留下您的孩子。



EN 12790-2009

- 孩子能够独自坐立的时候，请不要将该安全座当婴儿摇篮使用。
- 该安全座不能用于长时间睡眠。
- 在高空使用该安全座是很危险的。
- 务必采用约束系统。

## 介绍

通读并理解此用户指南之后才能使用该产品。Stokke 建议不要买卖二手儿童安全座。我们发现通过当地广告和跳蚤市场买的很多安全座存在安全隐患。请将此用户指南放在安全座口袋中。

## 目录

警告.....	24
介绍.....	30
关键零部件.....	31
在汽车内部安装.....	32
让您的孩子舒适自然地坐在 Stokke® iZi Go™ by BeSafe® 安全座上.....	34
拆卸 Stokke® iZi Go™ by BeSafe® 安全座.....	38
取下及重新套上椅套.....	39
清洁说明.....	39
在 Stokke 手推车上使用 Stokke® iZi Go™ by BeSafe® 安全座.....	40
保修.....	42
销售点信息.....	42

## 重要组成部分

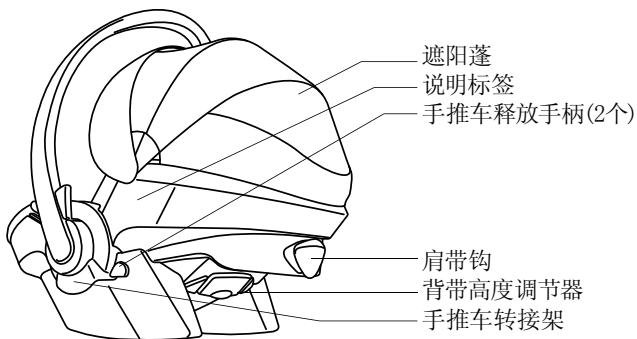
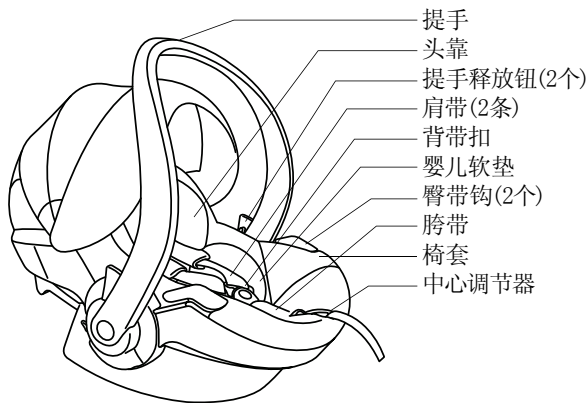

## 在车中安装

- 不能将安全座放在配置有安全气囊的前排座位。



- 把安全座放在汽车座位上。确保提手处于提起位置。

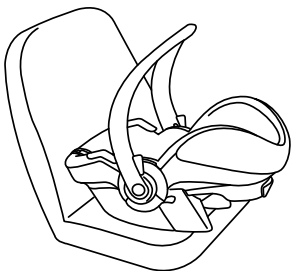

- 把三点式安全带的臀带沿蓝色部件上方拉过，穿过臀带钩，并“咔嗒”一声扣紧汽车座椅安全带。

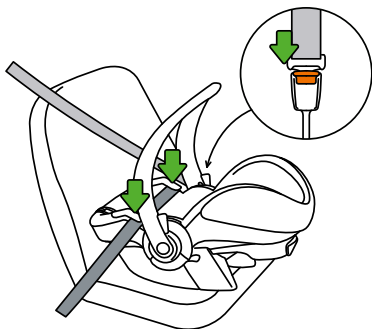



- 把肩带沿蓝色部件上方拉过，并穿过安全座外壳背侧的肩带钩。

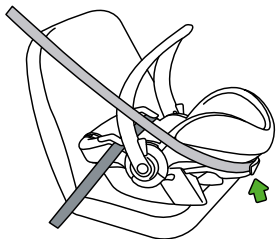

- 拉紧三点式安全带时，将安全带穿过臀带钩及肩带钩拉紧。

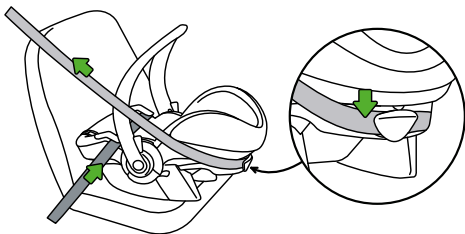

- 让提手处于提起位置。
- 如果放在汽车后座，您应该把汽车前座向后推，使之碰到婴儿安全座。如果放在前座，您应该把前座向前推，使婴儿安全座碰到仪表盘。如果无法做到，可以在婴儿安全座与前座的靠背或仪表盘之间留出至少25cm的间隙。

## 让您的孩子舒适地坐在 Stokke® iZi Go™ by BeSafe® 安全座上

- 要放置您的孩子，您可以按下两个提手释放按钮，把提手折到座位后面两个档位。

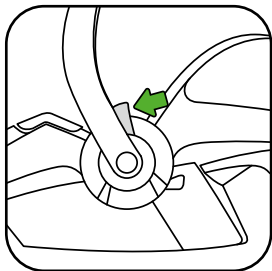

- 肩带的位置：检查肩带槽是否与孩子的肩膀齐平。



- 肩带的高度可以调节，方法是把背带高度调节器拉出，将调节器向上或向下移动。

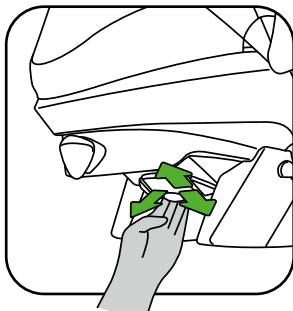
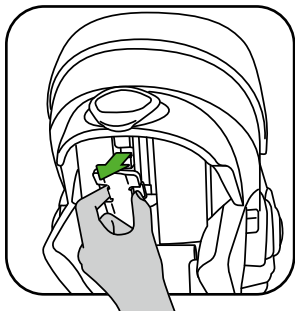

- 一边按住中心调节器的按钮，一边把肩带往上拉。

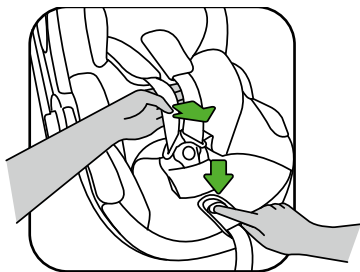

- 打开背带扣。
- 在您放置孩子时，把肩带放置在安全座两侧的橙色标记上方，使背带处于打开位置。

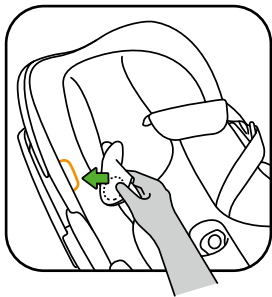

- 放好孩子时，把肩带拉过孩子的肩膀，并合上扣：咔嗒！

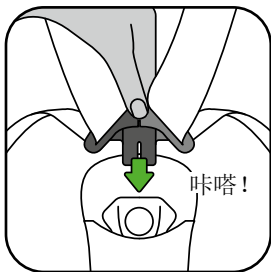
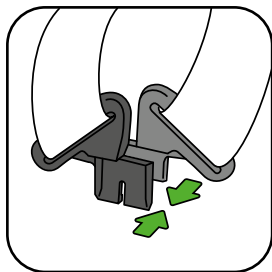

- 按照绿色箭头方向, 通过中心调节器把背带径直向上/向前拉, 一直拉到背带舒适紧贴为止。

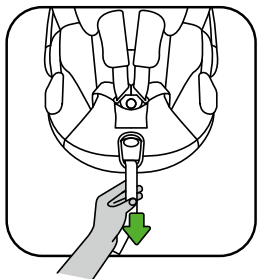

- 孩子在安全座上时, 务必确保背带始终锁定并紧固。
- 您可以撑开遮阳篷, 免得孩子晒到太阳。



- 婴儿软垫： 0-4 个月    4-6 个月    6 个月以上

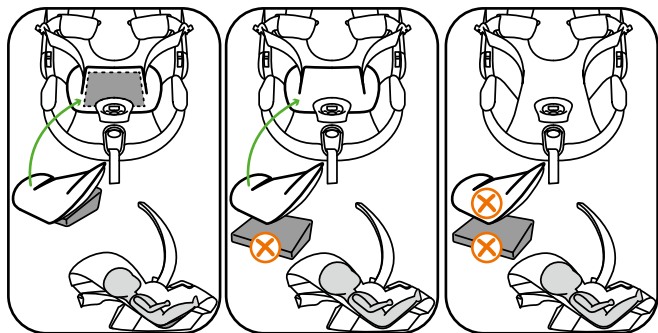

## 拆卸 Stokke® iZi Go™ by BeSafe® 安全座

- 将肩带从背侧肩带扣中取出。
- 将安全带从汽车座位扣中松开，并从臀带钩中取出安全带。

## 取下及重新套上椅套

### 取下椅套

- 取下椅套时要多加注意，因为套上椅套的顺序正好相反。
- 取下头靠和婴儿软垫。
- 拉开拉链。不要将背带从座位的钩子上取下。
- 小心地把椅套从泡沫上整个取下。

### 重新套上椅套

- 把背带穿过椅套上的开口，并拉上拉链。
- 把带扣拉过胯带罩，并把椅套座位处的孔套到中央调节器上面。
- 小心地把椅套各边缘固定在 EPS 泡沫和安全座外壳之间。

•

### 清洁说明

- 请根据椅套内侧的说明清洗 Stokke® iZi Go™ by BeSafe® 的椅套。使用水和温和的肥皂，用手清洗安全带。

## 在 Stokke 手推车上使用 Stokke® iZi Go™ by BeSafe® 安全椅

Stokke® iZi Go™ by BeSafe® 只能用于以下手推车：  
Stokke® Xplory®、Stokke® Crusi 和 Stokke® Scoot.

### 安装在手推车上

将手推车转接架对准手推车的转接器，然后笔直插入，咔嗒（2声）！

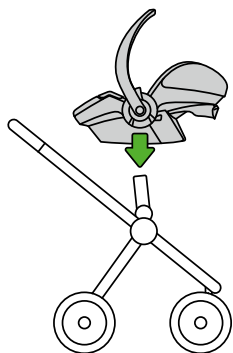

咔嗒！  
咔嗒！

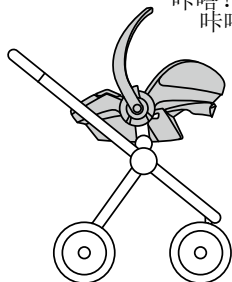



## 从手推车上取下

- 把提手移动到提起位置。
- 把两侧的手推车释放装置往上推，同时将安全座从手推车上垂直提起。

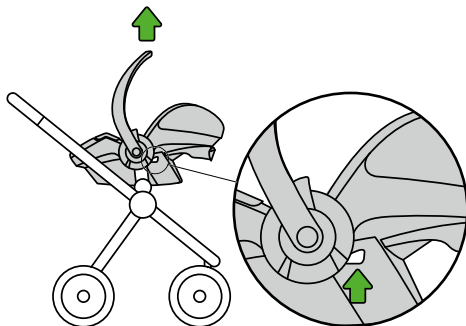

## 保修

- 所有BESAFE产品皆经过精心设计、制造和测试。所有BESAFE儿童安全座在流水作业中都会定期在我们的测试中心进行测试。此外也会送交独立测试机构测试。
- 如果此产品在购买后的24个月内出现材料或制造问题（椅套及安全帶除外），请送回原购买地点。
- 在您小心、妥善使用安全座的情况下保修条款方有效。请联络您的代理商，他们将会决定是否将安全座送回制造商修理。我们不允许退货或换货。维修后保修期不会顺延。
- 以下情况产品不保修：无法出示收据；因错误使用或不当使用、或者因滥用、误用或粗心大意而造成损坏。

## 销售点信息

### 背向式安装说明

这是一套通用儿童约束系统，经批准符合第44.04条例修正案要求，通常用于装有符合 UN/ECE 第 16 号规定或等同标准的三点式汽车安全带的汽车。

# 用戶指南

後向式

Stokke® iZi Go™ by BeSafe®

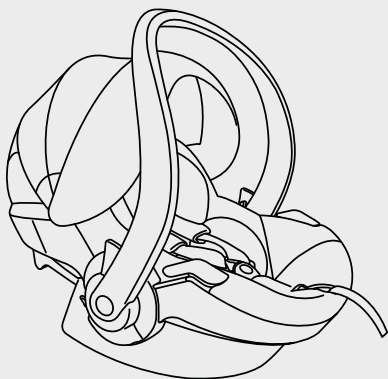

ECE R44 04

經測試已批准

年齡分組 0+

體重 0-13 公斤

年齡 0-12 月

# ⚠ 警告！

- 在您安裝安全座之前先閱讀本用戶手冊，這一點非常重要。安裝不正確的話，會危害您的孩子。
- 保存本用戶手冊供以後與安全座一起使用。
- 不能將後向式嬰兒安全座放在已啟動安全氣袋的前排座位。
- 根據UN/ECE 第 16 號法規或同等標準，安全座在安裝時只能為後向式，並配有三點式汽車安全帶。

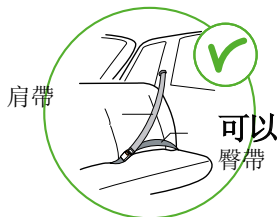

- Stokke® iZi Go™ by BeSafe® 已透過年齡分組 0+ 要求，體重為 0 - 13 公斤的兒童的安全座在安裝時需為後向式。
- 當兒童體重超過13公斤或肩膀高於肩帶最高位置，就必需更換至組別1的安全座。

- 當兒童處身安全座內，應該總是扣上內置安全帶，以保護兒童。當手提安全座或者當安全座與手推車一起使用時，也應該這樣。
- 安全座椅套有橙色標記的部位包含磁鐵。磁鐵會影響到心臟起搏器等電子器件。
- 在意外發生後，必須更換安全座。雖然它們看起來並無損壞，但如果再有意外發生，安全座有可能無法完全發揮該有的保護兒童作用。
- 防止IZI GO™被行李，座椅以及/或者猛關的門困住或壓倒。
- 每次使用之前，請確保內置安全帶沒有損壞或扭曲。
- 請確保在您的孩子和內置安全帶之間只能容下一個指頭的距離(1CM)。
- 確保汽車安全帶的扣子成一條直線，並位於安全座的帶鉤下方。

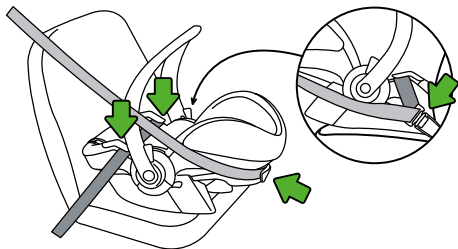

# 警告！

- 把安全座放在汽車座位上時，提手不能向下。在駕駛過程中，提手必須處於垂直提起位置。



- 此類安全座僅用在前向式座椅上。



- 切勿試圖將任何部分拆除、改裝或添加至安全座。如裝置有非原廠零件或配件，保固將會終止。
- 切勿利用任何物件，如軟墊把兒童安全座從汽車的乘客座位上墊高。一旦有意外發生，墊高的安全座將無法保護您的孩子。
- 確定車上所有的乘客都知道，萬一出現緊急事故時如何為兒童鬆開安全帶。
- 車內的兒童安全座未被使用時，仍須總是綁緊固定。
- 確定車上的行李或其他物品被適當固定。一旦有意外發生，未被固定的行李可能會導致兒童及成人嚴重受傷。
- 切勿使用沒有椅套的安全座。椅套是其中一項安全設備，只可以更換原廠BESAFE椅套。

- 椅套下使用了保利龍泡沫。切勿過度用力推拉保利龍泡沫，保利龍泡沫可能會因此被損壞。
- 切勿使用任何強效清潔劑；安全座結構物料可能會被損壞。
- BESAFE建議切勿出售或購入二手的兒童安全座椅。
- 切勿使用本安全座超過五年；因為物料老化後，品質會有改變。
- 當兒童坐在安全座時，切勿將安全座放在桌上或櫥櫃操作臺上。
- 當兒童安全座裝置在車內時，檢查所有兒童安全座會接觸到的地方。我們提議使用(BESAFE)保護套墊來避免車廂內部被刮花、弄污或褪色，特別是車廂內部的皮革或木制設備。
- 確保三點式安全帶和兒童安全帶牢牢扣好，以防止兒童或安全座出現任何不必要的錯位。經常檢查。
- 所有乘客均應扣好安全帶。
- 安全座固定到 Stokke® Xplory® 上時，千萬不要使用兩輪功能。

# 警告！

- 在 Stokke 手推車上使用安全座時，請永遠確保安全座固定良好。未正確固定安全座可能會導致孩子重傷或死亡。
- 安全座固定到 Stokke 手推車的底架後，不能放置到汽車座椅上使用。
- 調整手推車和/或汽車座椅時，要將孩子從安全座上移走。
- 移動過程中，要確保提手位於正確位置。
- 如有疑問，請諮詢兒童安全座生產商或者零售商。



# 警告!

## 警告: (EN 12790-2009): 将安全座当婴儿摇篮使用

- 重要內容! 請保留此手冊, 以備將來參考。
- 不要单独留下您的孩子。



- 当您的孩子能够独自坐立的时候, 请不要将该安全座当婴儿摇篮使用。
- 该安全座不适用于长时间睡眠。
- 在高處使用该安全座是很危险的。V務必使用约束系统。

## 介紹

請先完全閱讀並理解此用戶指南，然後再使用該產品。Stokke 建議不要買賣二手兒童安全座。我們發現透過當地推薦機構和跳蚤市場銷售的很多安全座存在安全隱患。請將此用戶指南放在安全座口袋中。

## 目錄

警告.....	44
介紹.....	50
關鍵零部件.....	51
在汽車內部安裝.....	52
讓您的孩子舒適自然地坐在 Stokke® iZi Go™ by BeSafe® 安全座上.....	54
拆卸 Stokke® iZi Go™ by BeSafe® 安全座.....	58
取下及重新套上椅套.....	59
清潔說明.....	59
在 Stokke 手推車上使用 Stokke® iZi Go™ by BeSafe® 安全座.....	60
保固.....	62
銷售點資訊.....	62

### 重要組成部分

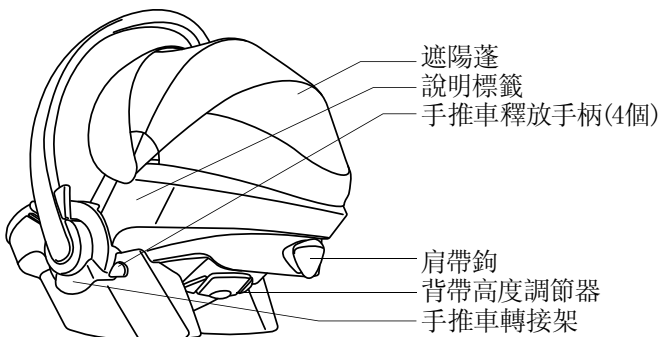
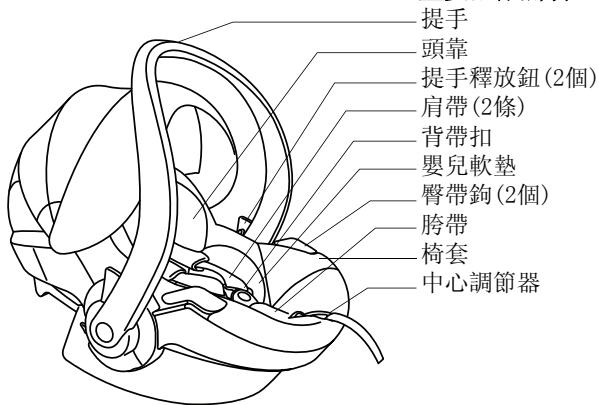

## 後向式安全帶安裝

- 不能將後向式嬰兒安全座放在已啟動安全氣袋的前排座位。



- 把安全座放在汽車座位上。確保提手處於提起位置。

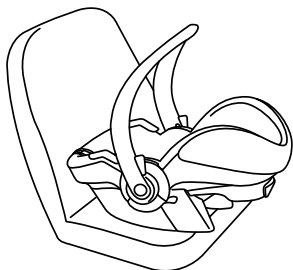

- 把3點式安全帶的臀帶沿藍色部件上方拉過，穿過臀帶鉤，並「卡達」一聲扣緊汽車座椅安全帶

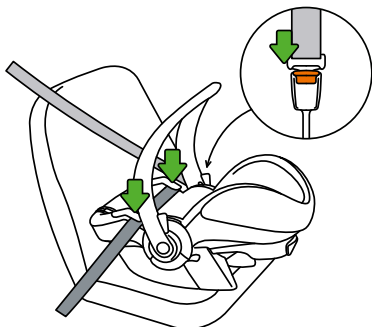

卡嗒！

- 把肩帶沿藍色部件上方拉過，並穿過安全座外殼背側的肩帶鉤。

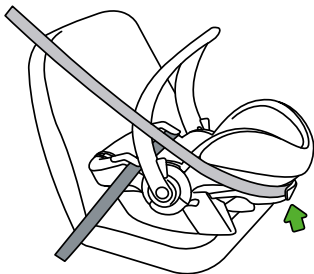

- 拉緊3點式安全帶時，將安全帶穿過臀帶扣及肩帶扣拉緊

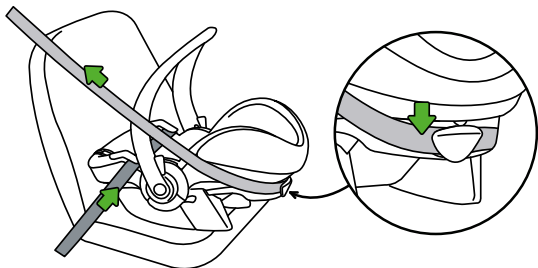

- 讓提手處於提起位置。
- 如果放在汽車後座，您應該把汽車前座向後推，使之碰到嬰兒安全座。如果放在前座，您應該把前座向前推，使嬰兒安全座碰到儀表盤。如果無法做到，可以在嬰兒安全座與前座的靠背或儀表盤之間留出至少25cm。

## 讓您的孩子舒適自然地坐在 Stokke® iZi Go™ by BeSafe® 安全座上

- 要放置您的孩子，您可以按下兩個提手釋放按鈕，把提手摺疊到座位後面兩個檔位。

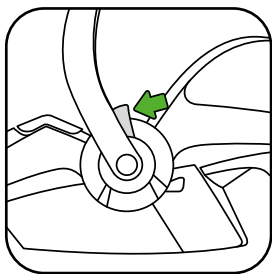

- 肩帶的位置：檢查肩帶槽是否與孩子的肩膀齊平。



- 肩帶的高度可以調節，方法是把背帶高度調節器拉出，將調節器向上或向下移動。

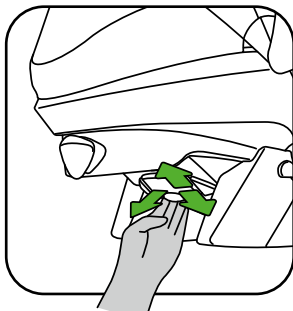
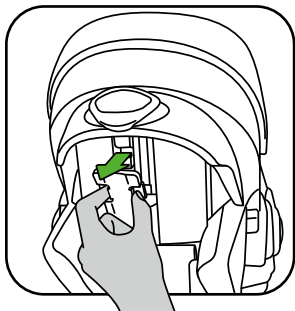

- 一邊按住中心調節器的按鈕，一邊把肩帶往上拉。

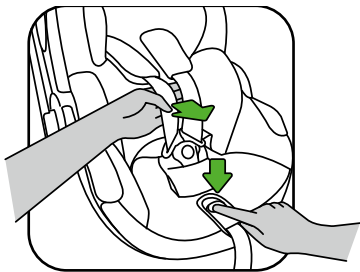

- 打開背帶扣。
- 在您放置孩子時，把肩帶放置在安全座兩側的橙色標記上方，使背帶處於打開位置。

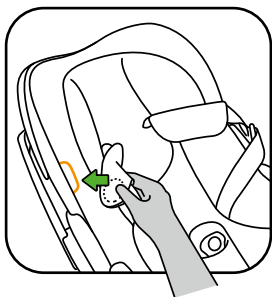

- 放好孩子時，把肩帶拉過孩子的肩膀，並合上扣：卡達！

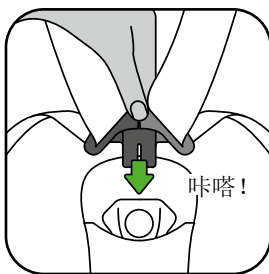
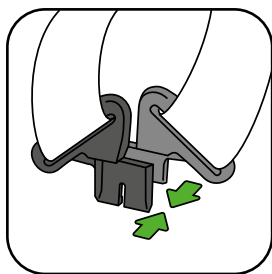



- 按照綠色箭頭方向, 通過中心調節器把背帶徑直向上/向前拉, 一直拉到背帶舒適緊貼為止。

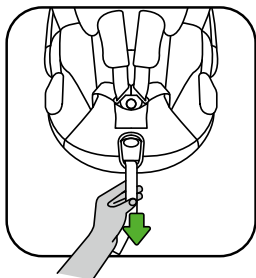

- 孩子在安全座上時, 務必確保背帶始終鎖定並緊固。
- 您可以撐開遮陽蓬, 免得孩子曬太陽。



• 嬰兒軟墊：0-4 月

4-6 月

6 月+

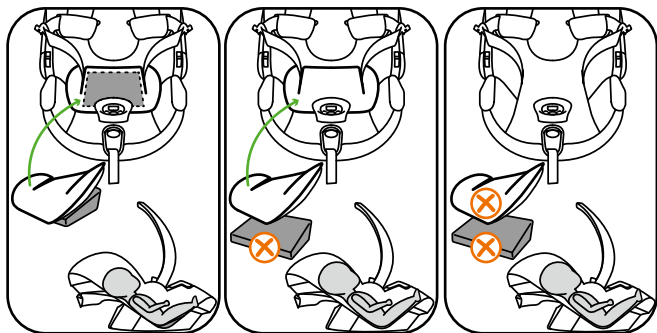

## 拆卸 Stokke® iZi Go™ by BeSafe® 安全座

- 將肩帶從背側肩帶鉤中取出。
- 將安全帶從汽車座位扣中鬆開，並從臀帶鉤中取出安全帶。

## 取下及重新套上椅套

### 取下椅套

- 取下椅套時要多加注意，因為套上椅套的順序正好相反。
- 取下頭靠。
- 拉開拉鍊。不要將背帶從座位的鉤子上取下。
- 小心地把椅套從泡沫上整個取下。

### 重新套上椅套

- 把背帶穿過椅套上的開口，並拉上拉鍊。
- 把帶扣拉過胯帶罩，并把椅套座位處的孔套到中央調節器上面。
- 小心地把椅套各邊緣固定在保利龍泡沫和安全座外殼之間

## 清潔說明

請根據椅套內側的說明，清洗 Stokke® iZi Go™ by BeSafe® 的椅套。使用水和溫和的肥皂，用手清洗安全帶。

## 在 Stokke 手推車上使用 Stokke® iZi Go™ by BeSafe® 安全椅

Stokke® iZi Go™ by BeSafe® 只能用於以下手推車：

Stokke® Xplory®、Stokke® Crusi 和 Stokke® Scoot.

### 安裝在手推車上

將手推車轉接架對準手推車的轉接器，然後筆直插入，卡達（2聲）！

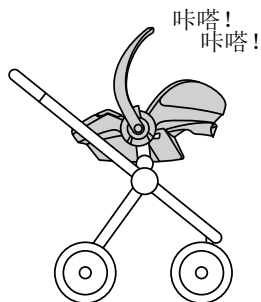
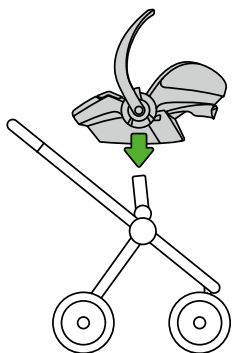

## 從手推車上取下

把提手移動到提起位置。

把兩側的手推車釋放裝置往上推，同時將安全座從手推車上垂直提起。

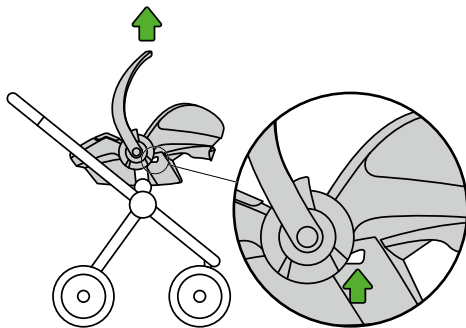

## 保固

- 所有BeSafe產品皆經過精心設計、製造和測試。所有的BeSafe兒童安全座都會持續定期在我們的測試中心進行測試。此外也會送交獨立測試機構測試。
- 如果此產品在購買後的24個月內出現物料或製造問題（椅套及安全帶除外），請送回原購買地點。
- 在您小心適當使用安全座的情況下，保固方為有效。請聯絡您的代理商，他們將會決定是否將安全座送回給製造商修理。不可以提出更換或退回。保固在維修後不得以延長。
- 以下情況將終止保固：無法出示收據；損壞因錯誤或不當使用而造成；損壞因濫用、不當使用或粗心大意而造成。

## 銷售點資訊

### 后向式安裝說明

這是一套通用的兒童約束系統，經由第44.04規定修正案批准，通常用於裝有符合UN/ECE第16號規定或其他等同標準的3點式汽車安全帶的汽車。

IL

# מדריך למשתמש

חזית פונה לאחור

Stokke® iZi Go™ by BeSafe®

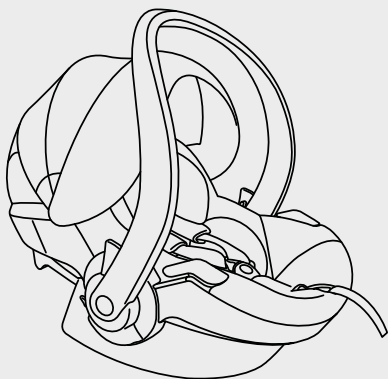

ECE R44 04

נבדק ואושר

קבוצה 0+

משקל 0-13 ק"ג

גיל 0-12

## אזהרה

חשוב מאוד שתקרא את מדריך למשתמש זה לפני שאתה מרכיב את המושב. התקנה לא נכונה יכולה לסכן את ילדך.

שמור על מדריך זה לשימוש מאוחר יותר עם המושב.



אסור להרכיב את המושב על כסא נוסע קדמי עם כרית אוויר פעילה.

יש להתקין את המושב רק נגד כיוון הנסיעה באמצעות חגורת בטיחות בעלת 3 נקודות עיגון שאושרה בכפוף לתקנה מס' 16 של UN/ECE (האו"ם/המועצה הכלכלית של האו"ם לענייני אירופה) או בכפוף לתקנים שקולים אחרים.



Stokke® iZi Go™ של BeSafe® מאושר לקבוצת גיל 0+, עם התקנה נגד כיוון הנסיעה למשקל 0-13 ק"ג.



- במידה וילדך שוקל יותר מ-13 ק"ג או שגובה הכתף עולה על הגובה המקסימלי של המצב הגבוה ביותר של חגורת הכתף, יש לשנות את מושב הילד למושב מקבוצה 1.
- חגור תמיד את ילדך עם חגורת הרתמה הפנימית של המושב כאשר ילדך יושב במושב הבטיחות, או כאשר אתה נושא או מניח את המושב על עגלה.
- כיסוי המושב מכיל מגנטים באזורים המסומנים בכתום. המגנטים עלולים להשפיע על ציוד אלקטרוני כדוגמת קוצבי לב.
- לאחר תאונה יש להחליף את המושב. למרות שלכאורה לא ניזוק, אם תהיה מעורב בתאונה נוספת, המושב לא יגן על ילדך כפי שהוא אמור להגן.
- יש למנוע לכידה של ה-iZi Go™ או העמסה שלו על ידי מטען, מושבים ו/או טריקה של דלתות.
- לפני כל שימוש, ודאו שהרתמה אינה פגומה או מסובבת.
- ודאו שניתן להכניס אצבע אחת לכל היותר בין הרתמה לתינוק (1 ס"מ).
- ודאו שאבזם חגורת הבטיחות של הרכב מיושר ושהוא נשאר מתחת לוו של חגורת המושב.
- כאשר המושב ברכב, אל תשתמש בו עם ידית הנשיאה במצב מורד. במהלך הנסיעה, הידית חייבת להיות במצב נשיאה אנכי.

## אזהרה

יש להשתמש במושב רק במושבים הפונים לכיוון הנסיעה.

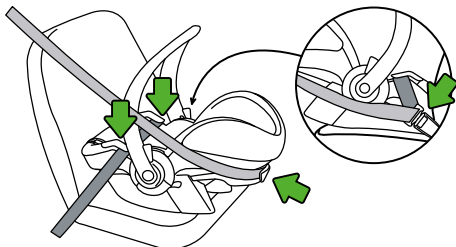

אל תנסה לפרק, לשנות או להוסיף חלקים למושב. תוקף האחראיות יפוג במידה ותשתמש בחלקים או באביזרים לא מקוריים.



אל תשתמש בדבר, כגון: כרית על מנת להגביה את מושב הילד מעל מושב הנוסע של המכונית. במקרה של תאונה המושב לא יוכל להגן על ילדך באופן הנכון.

אזהרה: ודא כי כל הנוסעים ברכב יודעים כיצד לשחרר את ילדך מהמושב במקרה חירום.

מושב ילד לא בשימוש תמיד חייב להיות רתום.

אזהרה: ודא שמטען או חפצים תמיד יהיו קשורים כראוי. מטען שאינו קשור עלול לגרום לפציעות חמורות לילדים ולמבוגרים במקרים של תאונות.

- לעולם אל תשתמש במושב ללא כיסוי. הכיסוי הינו אביזר בטיחות ויש להחליפו רק עם כיסוי של BeSafe חדש.
- אנחנו משתמשים בספוג EPS מתחת לכיסוי. אל תדחוף או תמשוך חזק מידי נגד הקצף, שכן אתה עלול לגרום נזק לספוג.
- אל תשתמש בחומרי ניקוי חזקים, אשר עלולים לגרום נזק לחומרים מהם בנוי המושב.
- BeSafe מיעץ לך שאין לרכוש או למכור מושבי בטיחות לילד משומשים.
- אין להשתמש במושב יותר מחמש שנים. בשל בלאי, איכות החומר עלולה להשתנות.
- על תשתמש במושב בבית על שולחן או משטח עבודה, כל עוד ילדך יושב במושב.
- כאשר המושב מורכב במכונית בדוק בכל האזורים בהם מושב הילד עלול לגעת בפנים המכונית. אנחנו ממליצים להשתמש בכיסוי מגן (BeSafe) באזורים אלו למנוע חתכים, סימנים או דהייה של פנים המכונית, במיוחד במכוניות מצוידות בריפוד עור או עץ.
- ודאו שהן חגורת הבטיחות בעלת 3 נקודות עיגון והן חגורת הבטיחות של הילד מהודקות היטב כדי למנוע את תזוזות לא רצויות של הילד או המושב. יש לבדוק זאת לעיתים קרובות.
- כל הנוסעים חייבים להיות חגורים בחגורת בטיחות.

## אזהרה

• לעולם אל תשתמשו בפונקציית שני הגלגלים כאשר המושב מחובר ל-Stokke® Xplory

• ודאו תמיד שהמושב מחובר כהלכה כאשר נעשה בו שימוש על הטיולון של Stokke. חיבור לא תקין של המושב עלול לגרום לפציעה חמורה של הילד או למותו.

• כאשר המושב מחובר לשלדת טיולון של Stokke, לעולם אין להרים את השניים תוך אחיזה במושב הבטיחות.

• הוציאו תמיד את הילד מהמושב לפני כוונון הטיולון ו/או מושב הבטיחות.

• לפני הנשיאה ודאו תמיד שידית הנשיאה נמצאת במצב נשיאה.

• במקרה של ספק, יש להיוועץ ביצרן של התקן הריסון לתינוק או במשווק.

# אזהרה

(EN 12790-2009): שימוש בכיסא הבטיחות כבעריסת מנוחה

• חשוב! שמרו את המדריך למשתמש לעיון בעתיד.

• אין להשאיר את התינוק ללא השגחה.

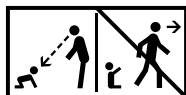

EN 12790-2009

• אין להשתמש בכיסא הבטיחות כבעריסת מנוחה לאחר שהתינוק מסוגל להתיישב ללא סיוע.

• כיסא בטיחות זה אינו מיועד לשינה ממושכת.

• שימוש בכיסא הבטיחות על גבי משטח מוגבה הנו מסוכן.

• השתמשו תמיד במערכת הריסון.

## הקדמה

אל תשתמשו במוצר זה לפני שקראתם בקפדנות והבנתם את המדריך למשתמש. חברת Stokke ממליצה לא לרכוש או למכור את מושב הבטיחות יד שנייה. הרבה מהמושבים שנמכרו דרך גופי ייעוץ מקומיים ובמכירות חיסול פרטיות התגלו כמסוכנים. הקפידו לשמור את המדריך למשתמש בכיס המושב.

## בטיחות כ

64	.....אזהרות
70	.....הקדמה
71	.....חלקים עיקריים
72	.....התקנה ברכב
74	.....התאמת המושב Stokke® iZi Go™ של BeSafe® לילד
78	.....ניתוק של המושב Stokke® iZi Go™ של BeSafe®
79	.....הסרת הכיסוי והתאמתו מחדש
79	.....הנחיות ניקוי
80	.....שימוש במושב Stokke® iZi Go™ של BeSafe® עם טיולון של Stokke
82	.....אחריות
82	.....מידע על נקודות מכירה

## חלקים חיוניים

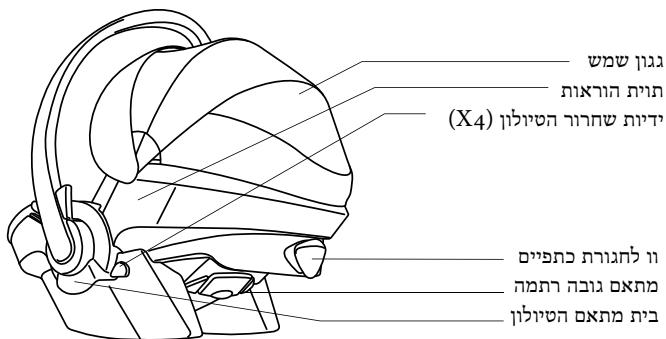
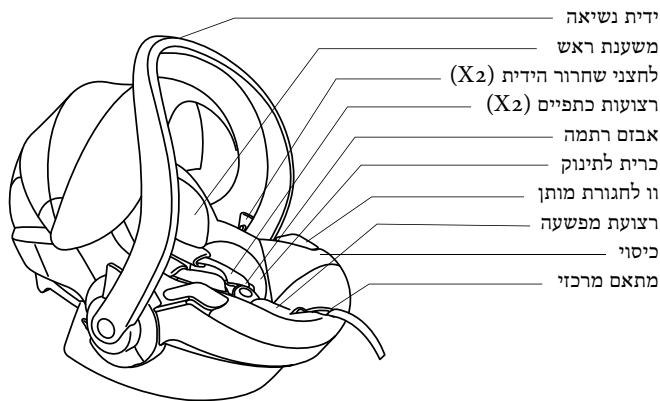

## התקנת חגורה במצב פונה לאחור



אסור להרכיב את המושב על כסא נוסע קדמי עם כרית אויר פעילה.

מקם את המושב על גבי מושב הרכב. ודא שידיית הנשיאה נמצאת במצב נשיאה.

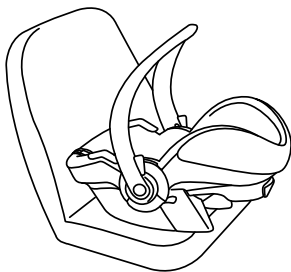

נתב את חגורת המותן של חגורת הבטיחות התלת נקודתית מעל החלקים הכחורים לים, דרך ווי חגורת המותן, והדק את חגורת המושב עד הישמע צליל נקישה.

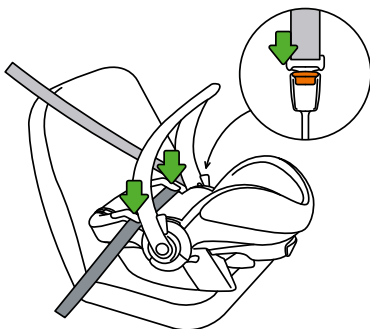

נקישה!



• נתב את חגורת הכתפיים מעל החלק הכחול, דרך וו חגורת הכתפיים שבגב מעטפת המושב.

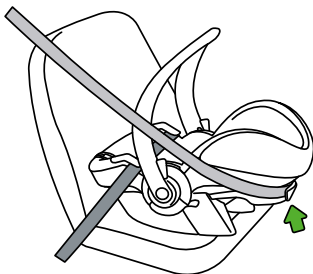

• הדק את חגורת הבטיחות התלת נקודתית על ידי משיכת החגורה דרך ווי חגורת המותן ודרך וו חגורת הכתפיים, עד שהיא הדוקה באמת.

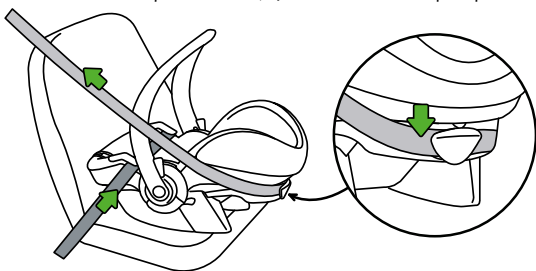

• השאר את ידית הנשיאה במצב נשיאה.

• כאשר מניחים את מושב הבטיחות במושב האחורי של הרכב, עליך לדחוף את המושב הקדמי של הרכב אחורנית כך שייווצר מגע בינו לבין מושב הבטיחות. כאשר מניחים את מושב הבטיחות במושב הקדמי של הרכב, עליך לדחוף את המושב הקדמי של הרכב קדימה כך שייווצר מגע בין מושב הבטיחות לבין לוח המחוונים. אם הדבר אינו אפשרי, השאר מרווח של 25 ס"מ בין מושב הבטיחות לילד לבין משענת הגב של המושב הקדמי או לוח המחוונים בהתאמה.

## התאמת המושב של BeSafe® של Stokke® iZi Go™ לילד

• כדי להניח את ילדך, באפשרותך לקפל את ידית הנשיאה מאחורי המושב בשני מצבים, וזאת על ידי לחיצה על שני לחצני שחרור הידית.

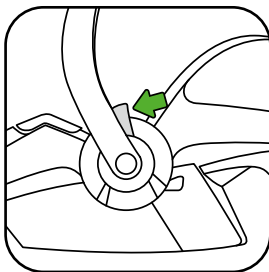

• מיקום רצועות הכתפיים: ודא שחריצי רצועות הכתפיים מיושרים עם כתפי הילד.



גבוה מדיאת גובה רצועות הכתפיים ניתן להתאים על ידי משיי-  
כה החוצה של מתאם גובה הרתמה והזזת המתאם למעלה או למטה.

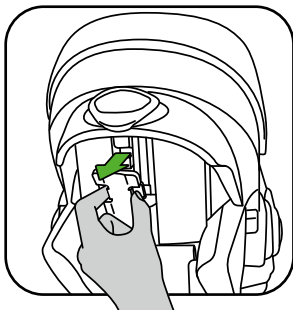
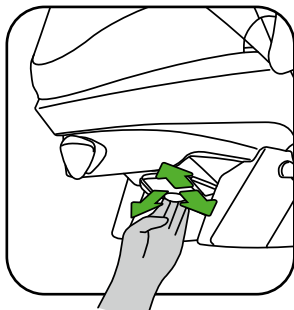

משוך את רצועות הכתפיים למעלה במקביל ללחיצה על הלחצן של המתאם  
המרכזי.

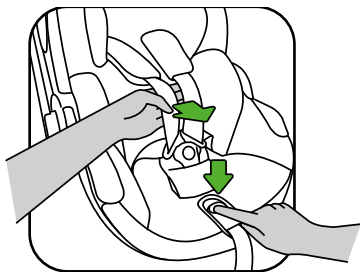

• פתח את אבזם הרתמה.

• כדי לשמור את הרתמה פתוחה בעת הנחת הילד, מקם את רצועות הכתפיים על הסימון הכתום שלצד המושב.

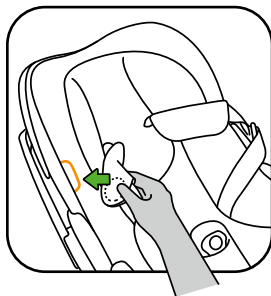

• כאשר הילד במקום, הנח את רצועות הכתפיים מעל לכתפי הילד וסגור את האבזם: נקישה!

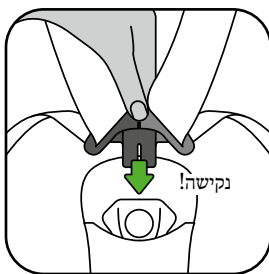
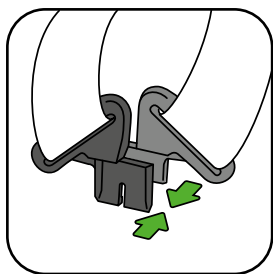

- משוך את רצועת הרתמה דרך המתאם המרכזי בכיוון החץ הירוק, ישר כלפי מעלה / קדימה. המשך למשוך עד שהרתמה מתאימה בצורה נוחה אך הדוקה.

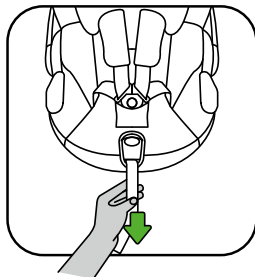

- כאשר הילד נמצא במושב, ודא תמיד שרצועות הרתמה נעולות והדוקות.

- תוכל להגן על ילדך מפני השמש על ידי פריסת גגון השמש.

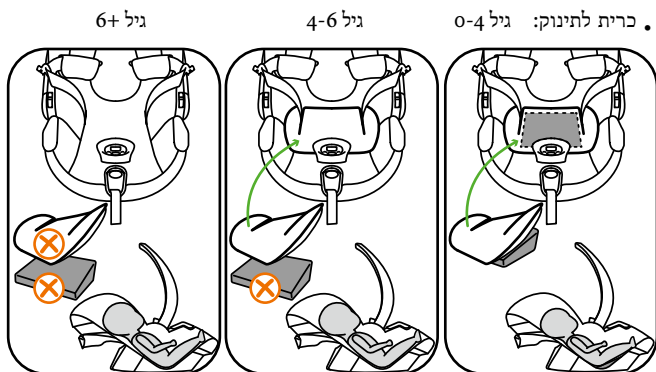

## ניתוק של המושב של Stokke® iZi Go™ של BeSafe®

- הסר את חגורת הכתפיים מווי חגורת הכתפיים שבחלק האחורי.
- שחרר את החגורה מהאבזם שברכב והסר את החגורה מווי חגורת המותן.

## הסרת הכיסוי והרכבתו מחדש

### הסרת הכיסוי

- שים לב בעת הסרת הכיסוי, מכיוון שהרכבתו נעשית בצורה ההפוכה.
- שחרר את משענת הרשת ואת כרית התמיכה.
- פתח את הרוכסנים. אל תוציא את רצועות הרתמה מתוך הווים שבמושב.
- הוצא את הכיסוי כולו על ידי משיכתו בעדינות מעל הריפוד.

### הרכבה מחדש של הכיסוי

- משוך את רצועות הרתמה דרך הפתחים שבכיסוי וסגור את הרוכסנים.
- משוך את האבזם דרך הכיסוי של רצועת המפשעה ומשוך את הפתח של המתאם המרכזי, מעל המתאם המרכזי.
- התאם את הכיסוי בכל הצדדים על ידי הנחתו בזהירות בין הריפוד למסגרת המושב.

### הנחיות ניקוי

- ”יש לכבס את הכיסויים של המושב Stokke® iZi Go™ של BeSafe® בהתאם להוראות שנמצאות בחלקם הפנימי. נקו את הרתמה ביד, עם מים וסבון עדין.

## שימוש במושב Stokke® iZi Go™ של BeSafe® עם טיולון של Stokke

ניתן להשתמש במושב Stokke® iZi Go של BeSafe® אך ורק בטיולונים הבאים:  
Stokke® Scoot ו- Stokke® Crusi, Stokke® Xplory

התקנה על גבי טיולון

ישר את בית מתאם הטיולון מעל המתאמים של הטיולון והזז בצורה ישירה כלפי מטה, נקישה (X2)!

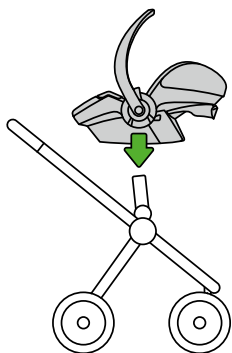

נקישה!  
נקישה!

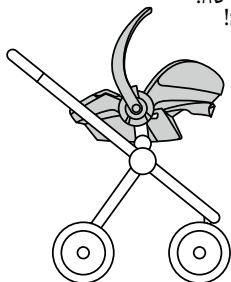



## הסרה מהטיולון

• הזז את ידית הנשיאה למצב נשיאה.

• דחף מעלה את משחרר הטיולון משני הצדדים ובמקביל הרם את המושב בצורה אנכית מהטיולון.

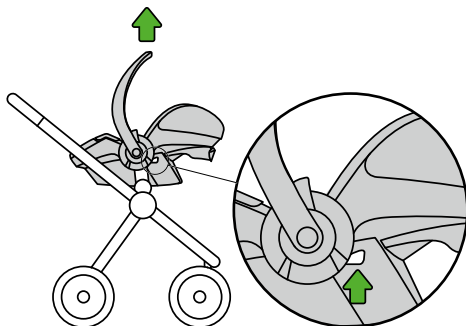

## אחריות

- כל מוצרי BeSafe עוצבו, יוצרו ונבדקו בתשומת לב. כל מושבי הבטיחות לילד של BeSafe נבדקים מעת לעת במעבדות שלנו מחוץ לתהליך היצור הרציף שלנו. בנוסף הם נבדקים על ידי מכוני בדיקה עצמאיים.
- יקרה ומוצר זה נתגלה פגום ב-24 החודשים מרכישת המוצר בגלל חומרים או יצור פגום, לא כולל כיסויים ורצועות רתמה, אנא החזר את המושב למקום הרכישה המקורי.
- האחריות תקפה אך ורק כאשר השימוש במושב נעשה כהלכה ובזהירות. אנא התקשר לספק שלך, והוא יחליט אם יש לשלוח את המושב ליצרן לתיקון. אין אפשרות לדרוש החזרות או החלפות. האחריות אינה מוארכת מעבר לתיקון.
- תוקף האחריות יפוג: ללא קבלה, כאשר פגמים נגרמים בגלל שימוש לא נכון או לא מתאים, כאשר פגמים נגרמים בגין התעללות, שימוש לרעה או הזנחה.

## מידע של נקודות מכירה

### הערות לגבי התקנה במצב פונה לאחור

זוהי מערכת ריסון אוניברסלית לילד. היא אושרה בהתאם לסדרת התיקונים של תקנה מספר 44.04, לשימוש כללי בכלי רכב המצוידים בחגורת בטיחות תלת נקודתית, התואמת לתקנה UN/ECE מס' 16 או לתקנים אחרים דומים.

JP

# ユーザーマニュアル 後向き

Stokke® iZi Go™ by BeSafe®

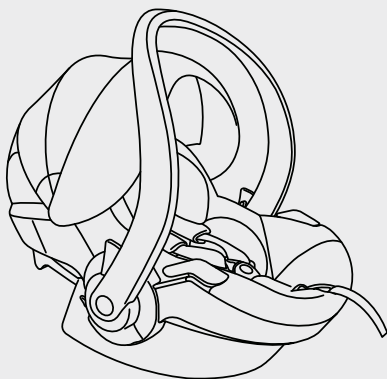

ECE R44 04  
テストおよび承認済み

グループ・歳児以上

体重 12 ~ 18 kg

年齢 12 ~ 36 か月

# ⚠ 警告!

- シートを取り付ける前に、本ユーザーマニュアルをよくお読みください。取付方法を間違えると、お子様に危険が及ぶ恐れがあります。
- 後日参照することができるように、本ユーザーマニュアルはシートと一緒に保管してください。
- 助手席エアバッグが作動状態になっている場合には、絶対にシートを助手席に装着しないでください。
- シートは、UN/ECE 規制16I項または同様の基準に準拠した3点シートベルトを使い後ろ向きで取り付けます。



- Stokke® iZi Go™ by BeSafe® は、幼児(0歳以上)および後ろ向きで0~13KGの体重の使用が承認されています。
- お子様の体重が13KGを越える場合や、お子様の肩の高さがショルダーストラップの最高位置よりも上になる場合には、グループ1シートをお使いください。

- チャイルドシートにお子様を着席させる際やシートでお子様を運ぶ際、および、ストローラーと一緒に使用する際には、必ず、内部シートベルトを着用させてください。
- シートカバーには、オレンジ色で示した部分にマグネットが挿入されています。マグネットはペースメーカー等の電子機器に影響を与えることがあります。
- 事故に遭った後は、必ずシートを交換してください。損傷がないように見えていても、シートが所期の保護機能を発揮しない恐れがあります。
- 荷物、車の座席、または開閉ドアにシートを絡ませたり、シートに重量をかけたりしないでください。
- ご使用の前に、筐体が破損または湾曲していないことを確認してください。
- シートベルトとお子様の間に1本の指が入る隙間(1CM)があることを確認してください。
- 安全ベルトのバックルが真っすぐになっていて、シートのベルト用フックの下で固定されていることを確認してください。

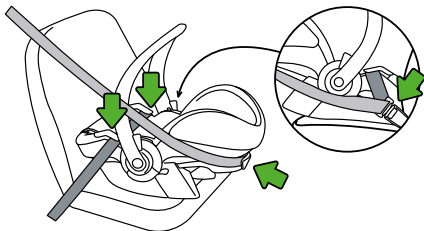

## ⚠ 警告!

- キャリーハンドルを下の位置にしたままの状態に車に装着したシートを使用しないでください。運転中はハンドルがキャリー位置になっていなければなりません。



- 前向きシートでのみご使用ください。



- 本シートを分解・改造したり、それに部品を追加しないでください。純正部品や純正アクセサリが使用されていない場合、保証は無効になります。
- クッションなどを助手席シートに敷いてチャイルドシートの高さを上げないでください。事故が発生した際に、シートがお子様を確実に保護できなくなります。
- 非常時に備えて、乗員全員に、シートからお子様を外す方法を指導しておいてください。
- シートは、お子様が中に座っていないときも、車内に固定したままにしておいてください。
- 荷物などの物体は、適切な方法で固定しておいてください。事故の際に、固定されていない荷物によって、お子様や大人の乗員が負傷する恐れがあります。
- シートは、必ずカバーと一緒に使用してください。このカバーは安全機能の一部ですから、必ず純正BESAFEカバーと交換してください。

- カバー下にEPSフォームが使用されています。強く引っばったり、押し付けると、フォームが破損することがあります。
- シートの材質を劣化させるような強力な洗剤は使用しないでください。
- BESAFEでは、中古チャイルドシートを売買なさらないよう、お勧めします。
- シートは5年以上使用しないでください。経年変化によって、材質が劣化する恐れがあります。
- 中にお子様が生きている状態で、シートをご家庭内のテーブルや調理台の上に置かないでください。
- チャイルドシートを車内に取り付ける際には、チャイルドシートが接触しそうな部分をすべて確認してください。車両インテリア (特にレザーインテリアまたはウッドインテリア) の裂傷や凹みや変色を防止するため、(BESAFE製) 保護カバーをご使用になるようお願いいたします。
- 子供やシートが不用意に動かないよう、3点ベルトおよびチャイルドシートの安全ベルトがしっかり締まっていることを確認します。
- 車内では全員がシートベルトを着用しなければなりません。
- シートが Stokke® Xplory® に取り付けられているときは、2輪機能は絶対に使用しないでください。

 **警告!**

- Stokkeのストローラーで使用するときは常にシートが正しく取り付けられているか確認してください。正しく装着されていないと、お子様がけがをしたり、死亡することがあります。
- Stokkeのストローラーのシャーシにシートが取り付けられているときは、車のシートでコンビネーションが絶対に上がらないようにしてください。
- ストローラーまたは車のシートを調節するときは、絶対にお子様が生シートに座ったまま行ってはいけません。
- 移動する前には必ず移動用のハンドルが正しい位置にあることを確認してください。
- 何らかの問題があると思われる場合は、チャイルドシートメーカーまたは小売店までご連絡ください。





(EN 12790-2009):

シートをリクライニングクレードルとして使用する

- 重要! このマニュアルは今後のために保管してください。
- チャイルドシートにお子様を放置しないでください。

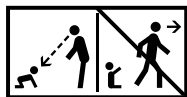

EN 12790-2009

- お子様が大人の助けを必要とすることなく着席することができるようになったら、シートをリクライニングクレードルとして使用しないでください。
- このシートは長時間の就寝用として設計されていません。
- 高い場所でこのシートを使用すると危険です。
- 必ずチャイルドシートをご使用ください。

## 使い方

本製品は、このユーザーガイドをお読みにになり、理解してからのみご使用ください。STOKKEでは、中古のチャイルドシートを売買しないようお願いしています。地域のフリーマーケットなどで販売されているチャイルドシートは危険です。また、このユーザーガイドはシートのポケットに入れて保管してください。

## 目次

警告 .....	84
使い方 .....	90
重要部品 .....	91
車への取り付け .....	92
子供をStokke® iZi Go™ by BeSafe®に座らせる .....	94
子供をStokke® iZi Go™ by BeSafe®から降ろす .....	98
カバーの取り外しと取り付け .....	99
クリーニングの方法 .....	99
STOKKEストローラーでStokke® iZi Go™ by BeSafe®を使う .....	100
保証 .....	102
販売時点管理情報 .....	102

## 主要部分

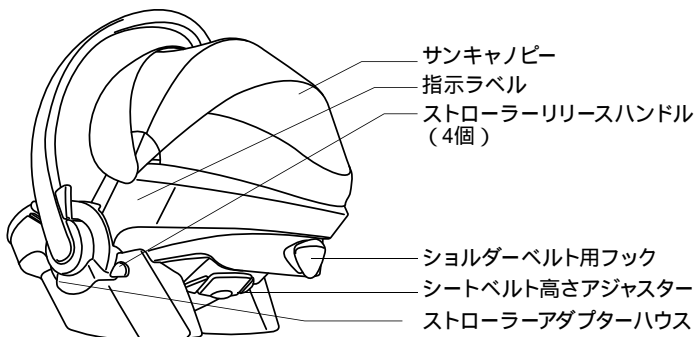
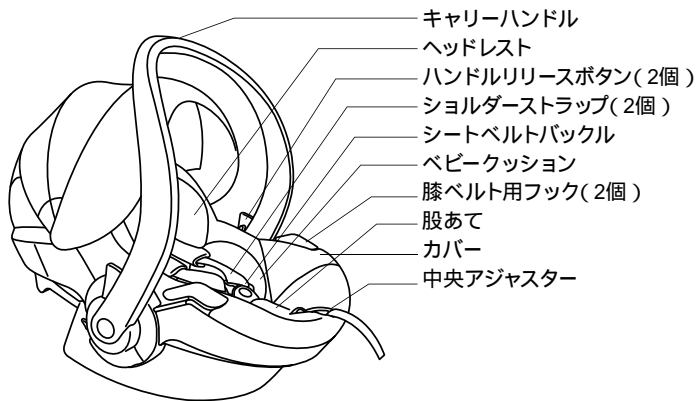

## 後向きベルトの装着

助手席エアバッグが作動状態になっている場合には、絶対にシートを助手席に装着しないでください。



- 車の座席にシートに置いてください。キャリーハンドルがキャリー位置になっていることを確認してください。

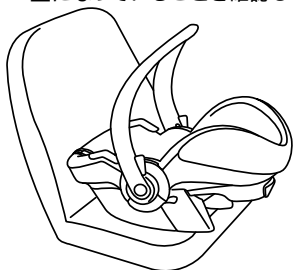

- 3ポイントベルトの膝ベルトを青色の部分の上で膝ベルト用フックに通し、シートベルトを「カチッ」という音がするまでしっかりと締めてください。

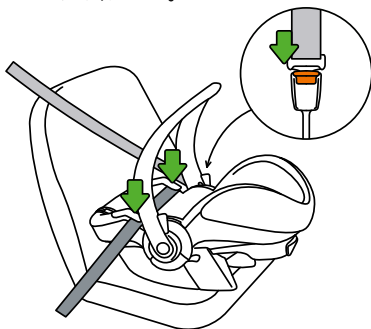

- ショルダーベルトを青色の部分の上でシートシェルのあるショルダーベルト用フックに通します。

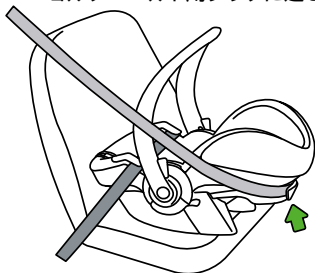

- 3ポイントベルトを膝ベルト用フックとショルダーベルト用フックに通し、しっかりと固定されていることが確認できるまで締めます。

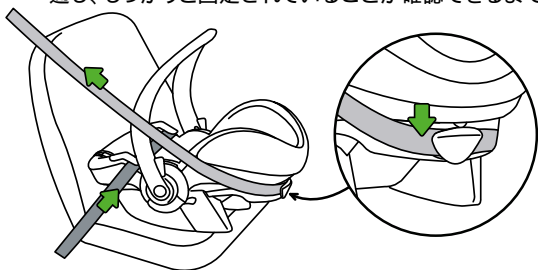

- キャリーハンドルをキャリー位置に設定します。
- 車の後部座席に同乗する場合は、前の座席がチャイルドシートに接触するように座席を後ろに倒してください。車の前部座席に同乗する場合は、チャイルドシートがダッシュボードに接触するように前の座席を前方に押してください。これを行うことができない場合は、チャイルドシートと前の座席またはダッシュボードとの間に少なくとも25 CMの間隔を空けてください。

## 子供をStokke® iZi Go™ by BeSafe®に座らせる

- シートにお子様を着席させる際に、2つのハンドルリリースボタンを両方とも押して、キャリアハンドルを座席の後に2つの位置に折りたたむことができます。

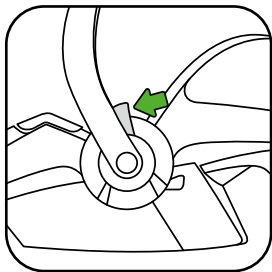

- ショルダーストラップの位置:ショルダーストラップのロットがお子様の両肩と平行になっていることを確認してください。



- ショルダーストラップの高さは、シートベルト高さアジャスターを手前に引き、上下に動かして、調節することができます。

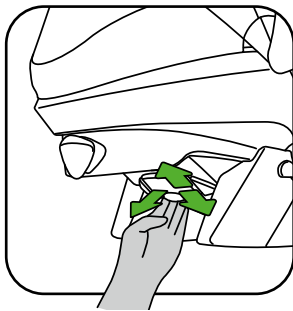
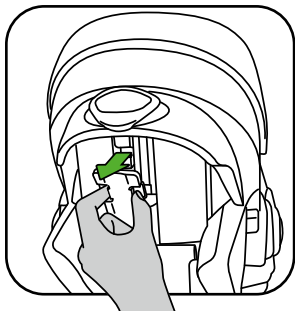

- 中央アジャスターのボタンを押しながらショルダーストラップを手前に引きます。

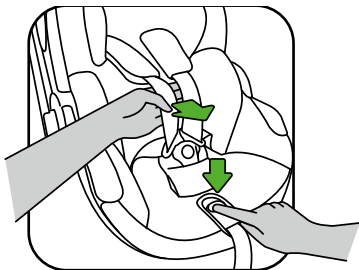

- シートベルトバックルを開きます。
- ショルダーストラップをシートの両側にあるオレンジ色のマークに合わせ、シートベルトを開いた状態で、お子様を着席させます。

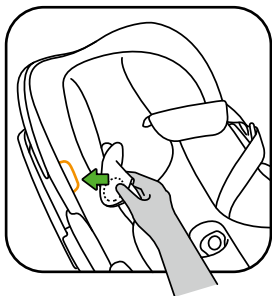

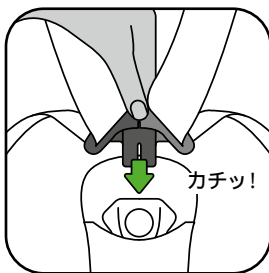
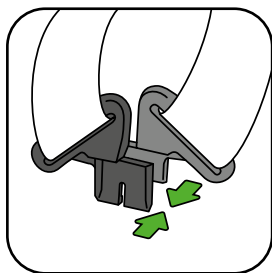

- お子様を着席させた後、ショルダーストラップをお子様の両肩に回し、カチッ!という音がするまでバックルを締めます。



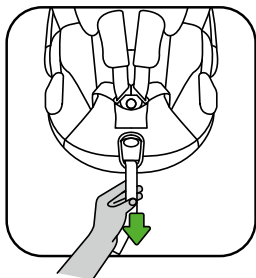

- ベルトストラップを中央アジャスターを通して緑色の矢印の方向(手前上)に引きます。ベルトが快適にちょうど適切な強度で締まるまでベルトストラップを引きます。



- お子様を着席している間は、ベルトストラップが常にしっかりと固定されていることを確認してください。 
- サンキャノピーを広げて、お子様を日光から保護することができます。

- ベビークッション: 0~4か月 4~6か月 6か月+

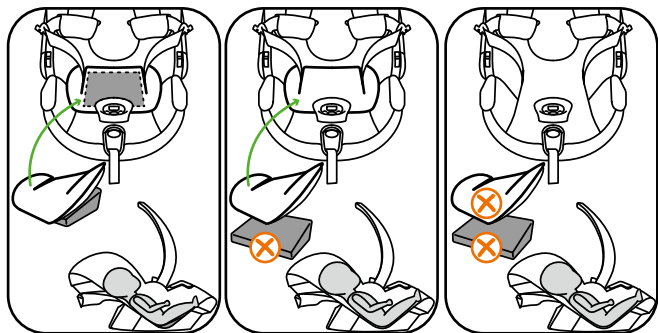

## 子供をStokke® iZi Go™ by BeSafe®から降ろす

- 裏側のショルダーベルト用フックからショルダーベルトを取り外します。
- 車のバックルからベルトを外し、膝ベルト用フックからベルトを取り外します。

## カバーの取り外しと取り付け

### カバーを取り外す

- カバーを取り外す際は、カバーを取り付けた手順を逆に行います。
- ヘッドレストを取り外します。
- ジッパーを開きます。シートのフックからベルトストラップを取り外さないでください。
- カバー全体をフォームから引いて慎重に取り外します。

### カバーを取り付ける

- ベルトストラップをカバーの開口部から引き出し、ジッパーを閉じます。
- バックルを股あてカバーに通し、中央アジャスター用の穴が中央アジャスターの上に来るように引っばります。
- フォームとシートシェルの上にカバーを慎重に置いて、全側面でカバーを固定します。

## クリーニングの方法

Stokke® iZi Go™ by BeSafe®のカバーは、カバー内側の使用手順に従って洗ってください。ハーネスは、水と中性洗剤で手洗いしてください。

## StokkeストローラーでStokke® iZi Go™ by BeSafe®を使う

Stokke® iZi Go™ by BeSafe®は、次のストローラーでのみ使用できません。Stokke® Xplory®, Stokke® Crusi、Stokke® Scoot。

ストローラーに装着する

ストローラーのアダプタ上にストローラーアダプタハウスを合わせ、下に押し込みます。カチッ!という音が2回します。

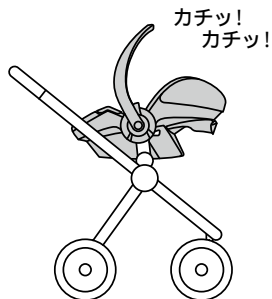
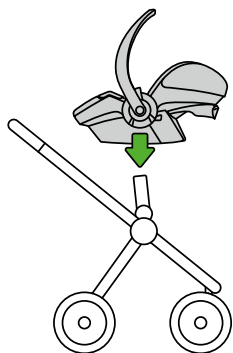

### ストローラーから取り外す

- キャリーハンドルをキャリー位置に移動させます。
- シートをストローラーから真上に持ち上げながら、両側のストローラーリリースを押し上げます。

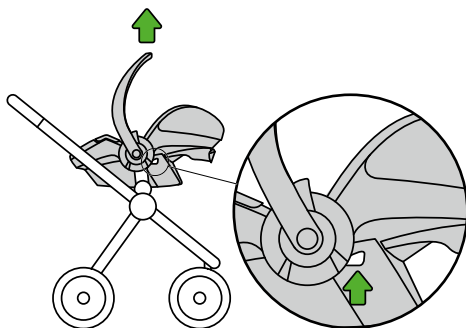

## 保証

- BESAFE製品はすべて厳重な管理の許に設計・製造・検査されています。弊社BESAFEチャイルドシートには、弊社研究所にて、定期的に製品抜き打ち試験が実施されています。さらに、外部の独立試験所においても試験が実施されています。
- お買い上げから24ヶ月以内に、材質および製造上の不備により製品に欠陥が生じた場合、お買い上げの販売店にお持ちください。ただし、カバーとシートベルトストラップは本保証の適用範囲外です。
- 本保証は、製品が適切な方法で使用された場合にのみ適用されます。販売店にご連絡ください。シートをメーカーに返却して修理するか否かは、販売店が決定いたします。交換または返品には応じられません。一旦修理された製品に対するクレームは認められません。
- 次の場合、保証は無効になります: 領収書を紛失した場合。不適切な使用によって破損が生じた場合。乱用、誤用、怠慢によって破損が生じた場合。

## 販売時点管理情報

### 後向きに装着する際の注意

本製品は汎用チャイルドシートシステムです。本製品は、UN/ECE基準番号16または同等基準に準拠した3ポイントカーベルトが搭載された乗用車への一般的な用途に関する基準番号修正第44.04条にを順守しています。

KR

Stokke® iZi Go™ by BeSafe®

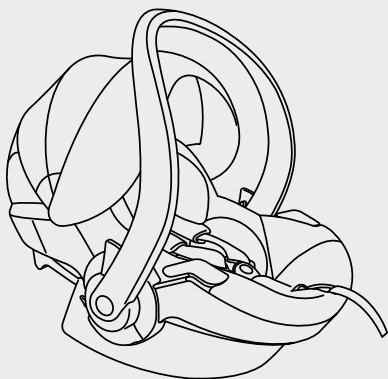

ECE R44 04

-

1F-- KG

1F-- M



•

가

•

•

•

UN/ECE 16

3



• Stokke® iZi Go™ by BeSafe®  
가

0-13KG 0

•

13KG

가

W1





- 가 , ,
- .
- 가
- 가 , , 가
- .
- 가
- .

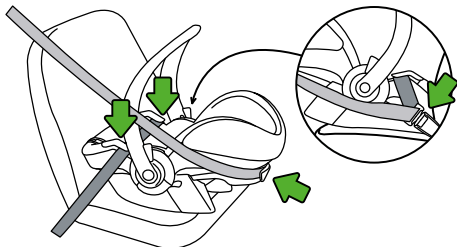



•

가

•

•

가

가

•

•

•

•

가

•

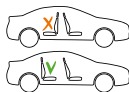

BESAFE



- EPS .
- .
- BESAFE .
- 5 .
- 가 가 .
- 가 가 .
- 가 가 .
- (BESAFE) .
- 가 3 .
- .
- Stokke® Xplory® .



- Stokke 가 가 .
- Stokke 가 .
- / 가 가 .
- 가 .
- 가 , A/S .



(EN 12790-2009):

- !

- 



EN 12790-2009

- 가

- 가

- 

-

Stokke

.....	104
.....	110
.....	111
.....	112
Stokke® iZi Go™ by BeSafe® .....	114
Stokke® iZi Go™ by BeSafe® .....	118
.....	119
.....	119
Stokke® iZi Go™ by BeSafe® Stokke .....	120
.....	122
.....	122

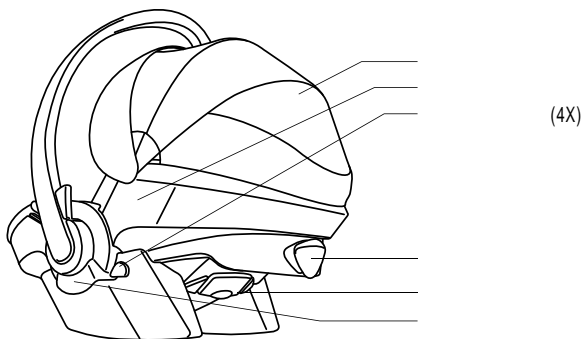
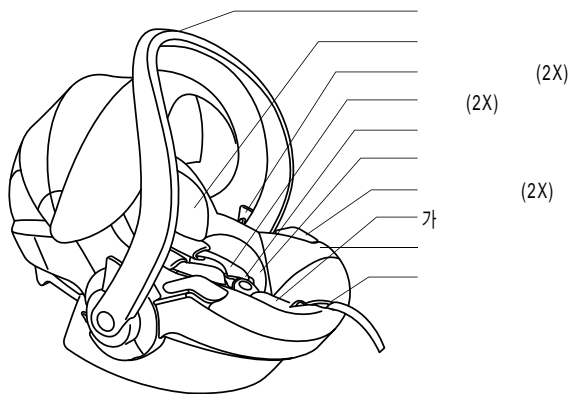

•



•

IZI GO

가

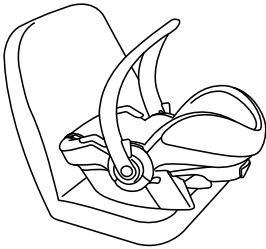

• 3

가

가 가

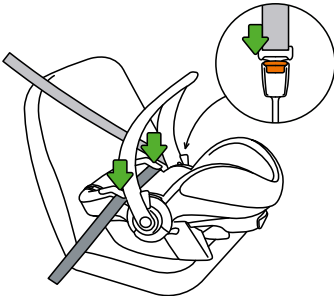

!



가

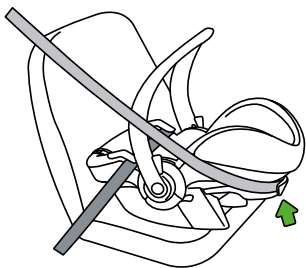

3

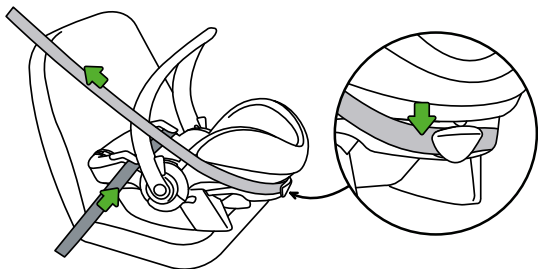

가

25CM가

## Stokke® iZi Go™ by BeSafe®

2

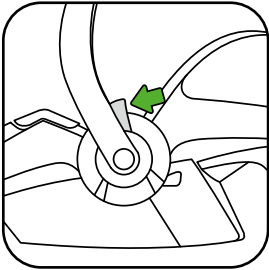

가



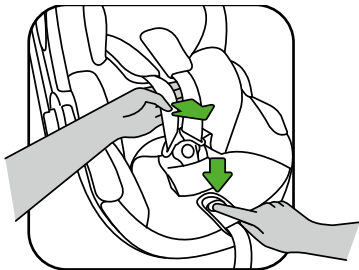
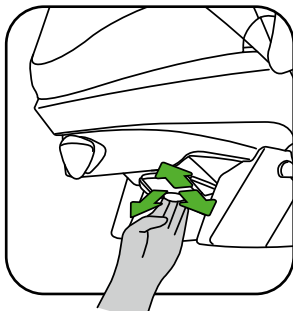
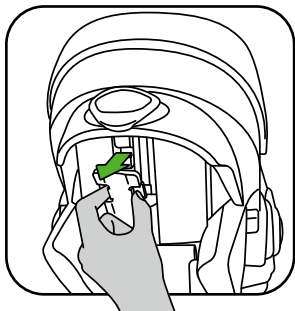

- 
- 

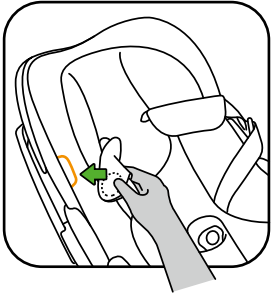

- 

! 가

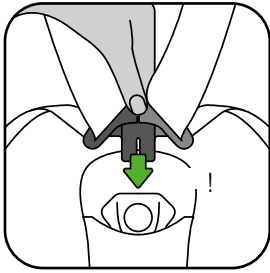
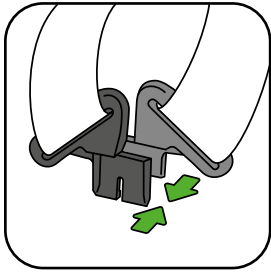

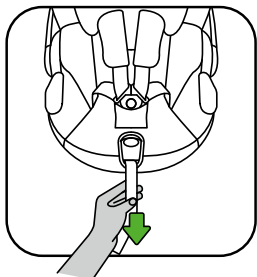

- 가 가



-

• : • 0-4 M

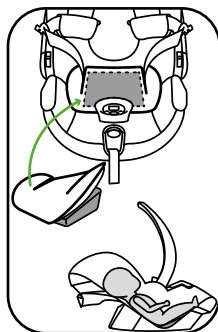

• 4-6 M

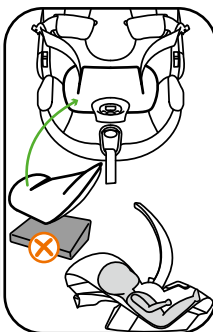

• 6 M +

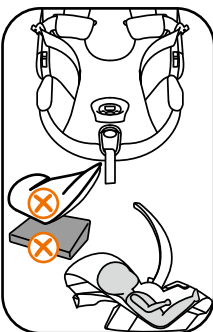

## Stokke® iZi Go™ by BeSafe®

- 
-

- 
- 
- 
- 

- 
- 
- 

가

Stokke® iZi Go™ by BeSafe®

## Stokke® iZi Go™ by BeSafe® Stokke

Stokke® iZi Go™ by BeSafe® :

Stokke® Xplory®, Stokke® Crusi Stokke® Scoot.

•

! 가2

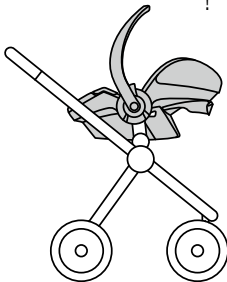
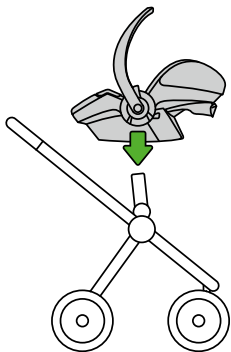



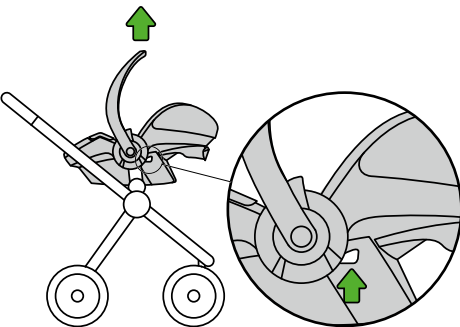

•

• BESAFE

BESAFE

•

24

•

•

. 3

NO. 44.04, UN/ECE

NO. 16

AUSTRALIA	Exquira Pty Ltd. Tel. +61 (0)2 9417 3445, E-mail: info@exquira.com.au
AUSTRIA	Stokke Customer Service Tel: +49 7031 611 58 0, Fax: +49 70 31 611 58 60, Email: stokke.at@stokke.com
BELGIUM	Stokke Customer Service Tel: +49 7031 611 58 0, Fax: +49 7031 611 58 60, Email: info-belux@stokke.com
BULGARIA, CROATIA , CYPRUS, CZECH REPUBLIC, GREECE, HUNGARY, POLAND, ROMANIA, SERBIA, SLOVAKIA AND SLOVENIA:	Stokke Customer Service Tel: +49 7031 611 58 0, Fax: +49 7031 611 58 60, Email info.eu@stokke.com
CHINA, SOUTH EAST ASIA	Stokke Hong Kong Ltd., Tel: (852) 2987 8178, E-mail: info.asia@stokke.com Flat/RM 09B & C, Bldk 1, 16/f, China, Hong Kong City, 33 Canton Road, Tsim Sha Tsui Kowloon, Hong Kong
DENMARK	Stokke Customer Service Tel. +45 98 79 19 29, Fax. +45 98 79 19 39, Email: info.dk@stokke.com
FINLAND	Stokke Customer Service Tel: +49 7031 611 58 0, Fax: +49 70 31 611 58 60, E-mail: info.fi@stokke.com
FRANCE	Stokke Customer Service Tel: +49 7031 611 58 0, Fax +49 70 31 611 58 60, Email: info.fr@stokke.com
GERMANY	Stokke Customer Service Tel: +49 7031 611 58 0, Fax: +49 7031 611 58 60, Email: info.de@stokke.com
IRELAND	Stokke Customer Service Tel: +49 7031 611 58 0, Fax +49 70 31 611 5860, Email: info.uk@stokke.com
ISRAEL	Shevtov G. Reiss Distributors. Tel: 972 9 8912314, Email: reissg@netvision.net.il
ITALY	Stokke Customer Service, Tel: +49 7031 611 58 0, Fax: +49 7031 611 58 60, Email: info.it@stokke.com
JAPAN	Stokke Ltd. Tel. +81 3 6892 3377, Fax. +81 3 6892 3386
LUXEMBOURG	Stokke Customer Service Tel: +49 7031 611 58 0, Fax: +49 7031 611 58 60, Email: info-belux@stokke.com
MEXICO	Stokke Customer Service Tel. +34 943 130 596, Fax. +34 943 133 201, Email: us.orders@stokke.com
NETHERLANDS	Stokke Customer Service Tel. +31 13-5837020, Fax. +31 13-5837021, Email: info-nl@stokke.com
NEW ZEALAND	Viking Imports Ltd. Tel: +64 9 4267822, Email: info@vikingimports.co.nz
NORWAY	Stokke Customer Service Tel. +47 70 24 49 70, Fax. +47 70 24 49 90, E-Mail: info.no@stokke.com
PORTUGAL	Stokke Atendimento ao Cliente Tel. +34 943 130 596, Fax. +34 943 133 201, E-mail: info.pt@stokke.com
RUSSIA	Da Baby. Tel: +7 (0) 495 688 7756, Email: da-baby@redline.ru
SOUTH-AMERICA	Stokke Customer Service Tel. +34 943 130 596, Fax. +34 943 133 201, Email: south.america@stokke.com
SOUTH-KOREA	Papa & Co Ltd. Tel: +82-2-856-8477, Email: timkim@papanco.com
SPAIN	Stokke Atención al Cliente Tel. (+34) 943 130 506 Fax (+34) 943 133 201, E-mail: info.es@stokke.com
SWEDEN	Stokke Customer Service Tel: 08-4474560 Fax. 08-4474565, Email: info.se@stokke.com
SWITZERLAND	Stokke Customer Service Tel: +49 7031 611 58 0, Fax: +49 70 31 611 58 60, Email: info.ch@stokke.com
TURKEY	Nest By Mozaik. Tel: +90 212 353 09 13, Email: nest@mozaikdesign.com
UKRAINE	Millenium Ltd. Tel +38 044 492 00 22
UNITED ARAB EMIRATES /MIDDLE EAST	DutchKid FZCO, Tel: +97 143618142 Email: info@dutchkid.com
UNITED KINGDOM	Stokke Customer Service Tel: +49 7031 611 58 0, Fax +49 70 31 611 58 60, Email: info.uk@stokke.com
USA	Stokke Customer Contact: STOKKE LLC, 5 High Ridge Park, Suite 105, Stamford CT 06905. Tel: 203-355-7800. E-mail: info-usa@stokke.com
OTHER MARKETS	Locate your nearest retailer at <a href="http://www.stokke.com">www.stokke.com</a>

# STOKKE®

Stokke® iZi Go™ by BeSafe®

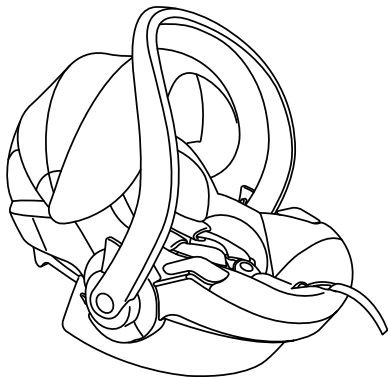

РЪКОВОДСТВО ЗА УПОТРЕБА

BG

UŽIVATELSKÁ PŘÍRUČKA

CZ

PRIRUČNIK ZA KORISNIKE

HR

FELHASZNÁLÓI KÉZIKÖNYV

HU

INSTRUKCJA OBSŁUGI

PL

UPUTSTVO ZA UPOTREBU

RS

NAVODILA ZA UPORABO

SI

NÁVOD NA POUŽITIE

SK

<b>BG</b>	Предупреждения .....	4
	Въведение .....	10
<b>CZ</b>	Varování .....	24
	Úvod .....	30
<b>HR</b>	Upozorenja .....	44
	Uvod .....	50
<b>HU</b>	Figyelmeztetések .....	64
	Bevezetés .....	70
<b>PL</b>	Ostrzeżenia .....	84
	Wstęp .....	90
<b>RS</b>	Upozorenja .....	104
	Uvod .....	110
<b>SI</b>	Opozorila .....	124
	Uvod .....	130
<b>SK</b>	Výstrahy .....	144
	Úvod .....	150

BG

# РЪКОВОДСТВО ЗА УПОТРЕБА

Обърнато назад

Stokke® iZi Go™ by BeSafe®

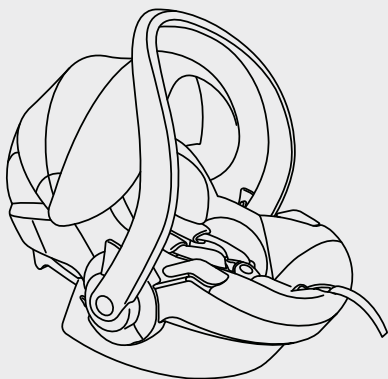

ECE R44 04

Тествано и одобрено

Група  
0+

Тегло  
0-13 кг

Възраст.  
0-12 мес

# ! ПРЕДУПРЕЖДЕНИЕ!

- Важно е да прочетете това ръководство ПРЕДИ да монтирате седалката. Неправилният монтаж би могъл да застраши вашето дете.
- ЗАПАЗЕТЕ това ръководство заедно със седалката за бъдеща употреба.
- НЕ СЕ РАЗРЕШАВА поставянето на седалката на предно място за сядане ПРИ АКТИВИРАНА ВЪЗДУШНА ВЪЗГЛАВНИЦА.



- Детската седалка може да се монтира само с гръб към движението с 3-точков предпазен колан, одобрен съгласно Регламент № 16 на Икономическата комисия на Обединените нации за Европа (UN/ECE) или други еквивалентни стандарти.



- Stokke® iZi Go™ на BeSafe® е одобрена за група 0+, с гръб към движението от 0-13 кг.

- Когато детето тежи повече от 13 килограма или раменете му/й се подават извън най-високата позиция на лентите за рамене, моля, преминете към детска седалка от група 1.
- Детето трябва винаги да е обезопасено с вградените ограничителни колани, когато се намира в детската седалка; както и при носене, и в комбинация с количка.
- Калъфът на седалката има магнити на местата, указани с оранжеви индикатори. Магнитите могат да повлияят електронно оборудване, напр. пейсмейкър.
- След злополука, седалката трябва да бъде подменена. Въпреки, че може да изглежда здрава, при други инциденти седалката може да не успее да предпази вашето дете толкова добре, колкото се очаква.
- Предпазвайте iZi GO от натиск с багаж, седалки или притискане от врата.
- Преди всяка употреба се уверете, че коланите не са увредени или усукани.
- Уверете се, че разстоянието между коланите на столчето и бебето е не повече от един пръст (1 см.)



# ! ПРЕДУПРЕЖДЕНИЕ!

- Уверете се, че катарамата на автомобилния предпазен колан е поставена в права линия и се намира под куклата на колана на детската седалка.

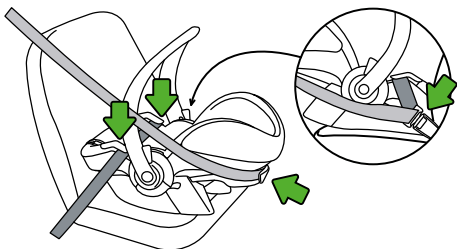

- НИКОГА НЕ позиционирайте седалката в автомобила със сгъната дръжка за носене. По време на движение дръжката трябва да е във вертикална, разгъната за носене позиция.
- Използвайте детската седалка само на обърнати напред автомобилни седалки.
- НЕ СЕ опитвайте да демонтирате, промените или добавяте части към седалката. Гаранцията става невалидна при употреба на неоригинални части или аксесоари.
- НЕ използвайте нищо, включително възглавница, за да повдигнете детската седалка от мястото за сядане в превозното средство. В случай на инцидент, седалката няма да може да предпази вашето дете добре.



- Уверете се, че всички пътници знаят, как да освободят вашето дете при спешен случай.
- Празната детска седалка трябва винаги да е закрепена в колата.
- Уверете се, че багажът или други предмети са подходящо обезопасени. В случай на инцидент, необезопасеният багаж може да причини сериозни наранявания на деца или възрастни.
- Никога не използвайте седалката без покривалото. Покривалото е елемент за безопасност и може да се замени само с оригинално BeSafe покривало.
- Използваме пяна от експандиран полистирен (EPS) под покривалото. Не натискайте и не дърпайте прекалено силно пяната, тъй като това може да я наруши.
- Не използвайте силни почистващи препарати. Те могат да повредят изграждащия материал на седалката.
- BeSafe препоръчва да не се купуват или продават детски седалки втора употреба.
- НЕ използвайте седалката повече от 5 години. Поради остаряване, качеството на материала може да се промени.
- НЕ използвайте седалката у дома върху маса или работен плот, ако детето ви е седнало в нея.

## ПРЕДУПРЕЖДЕНИЕ!

- Когато детската седалка е монтирана в автомобила, проверете всички места, където седалката би могла да се допре до друга повърхност. Препоръчваме Ви да използвате защитно покривало (BeSafe) на тези места, за да се избегнат драскотини, белези или избеляване на цвета на вътрешността на купето, по-специално при купета с кожени или дървени елементи.
- Уверете се, че 3-точковият колан и детският предпазен колан са здраво затегнати, за да предотвратите нежелано изместване на детето или детската седалка. Често проверявайте това.
- Всички пътници трябва да са закопчали предпазните си колани.
- Никога не използвайте функцията с две колела, когато детската седалка е прикрепена към Stokke® Xplory®.
- Когато използвате седалката върху детска количка Stokke, винаги проверявайте дали сте я прикрепили добре. Ако не прикрепите правилно седалката към детската количка, това може да доведе до сериозно нараняване или смърт на вашето дете.
- Когато седалката е прикрепена към шасито на детска количка Stokke, комбинацията никога не трябва да се повдига върху седалката на автомобила.
- Винаги изваждайте детето от детската седалка, когато регулирате детската количка и/или седалката на автомобила.

- Преди пренасяне винаги проверявайте дали дръжката за носене е разгъната в позиция за пренасяне.
- Ако имате съмнения, се консултирайте с производителя или с продавача на детската система за безопасност.

## ПРЕДУПРЕЖДЕНИЕ!

**(EN 12790-2009): ползване на столчето за кола като люлка**

- ВАЖНО! Запазете това ръководство за бъдеща справка.
- Никога не оставяйте детето без надзор.

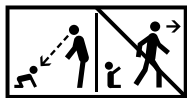

**EN 12790-2009**

- Не използвайте детската седалка като люлка след като вашето дете може да седи без чужда помощ.
- Тази детска седалка не е предназначена за продължителни периоди на спане.
- Опасно е да се използва тази седалка на повдигнати повърхности.
- Винаги използвайте система за безопасност.

## Въведение

Трябва да прочетете внимателно и да разберете всички инструкции в настоящото ръководство за употреба, преди да използвате този продукт. Stokke препоръчва да не купувате или продавате използвани детски седалки. Установено е, че много детски седалки, продавани на местни консултации и разпродажби, са опасни. СЪХРАНЯВАЙТЕ това ръководство за употреба в джоба на детската седалка.

## Contenido

Предупреждения .....	4
Въведение .....	10
Основни части .....	11
Монтаж в автомобила .....	12
Поставяне на детето в Stokke® iZi Go™ на BeSafe® .....	14
Премахване на Stokke® iZi Go™ на BeSafe® .....	18
Сваляне и повторно слагане на калъфа на седалката .....	19
Инструкции за почистване .....	19
Използване на Stokke® iZi Go™ на BeSafe® с детска количка Stokke.....	20
Гаранция.....	22
Информация при търговец .....	22

## Основни части

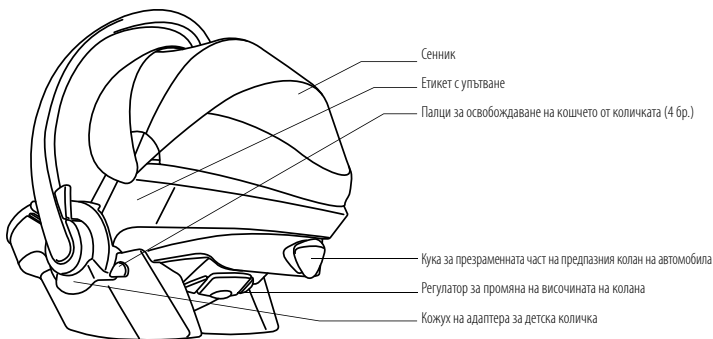
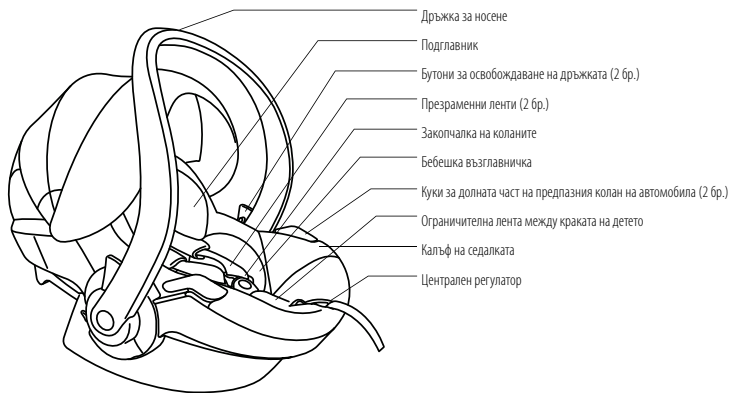

## Монтаж на предпазен колан на седалка, монтирана с гръб към движението

НЕ СЕ РАЗРЕШАВА поставянето на седалката на предно място за сядане С АКТИВИРАНА ВЪЗДУШНА ВЪЗГЛАВНИЦА.



1. Позиционирайте кошчето върху седалката на автомобила. Уверете се, че дръжката за носене е разгъната в позиция за пренасяне.

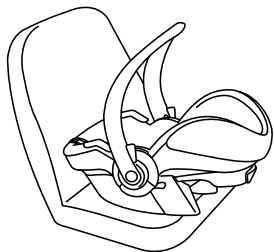

2. Прекарайте долната част от 3-точковия предпазен колан на автомобила над сините части през куките за долната част на колана и го фиксирайте с щракване.

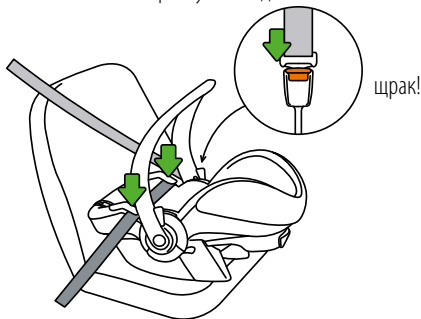

3. Прекарайте презраменната част на предпазния колан над синята част и през куката за презраменната част на предпазния колан от задната страна на корпуса на кошчето.

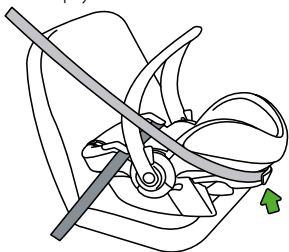

4. Затегнете максимално 3-точковия колан, като го изтеглите през куките за долната част на предпазния колан на автомобила и през куката за презраменната част на колана.

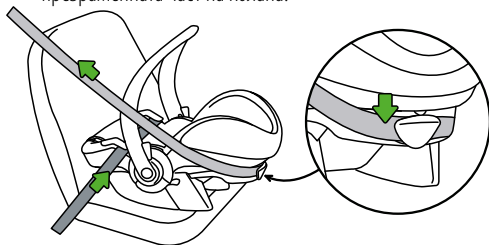

5. Оставете дръжката за носене в разгъната позиция.

6. Когато разполагате кошчето на задната седалка на автомобила трябва да бутнете предната седалка докрай назад, така че да допре до детското кошче. Ако се разполага на предната седалка, трябва да избутате седалката напред, така че детското кошче да допре до арматурното табло. Ако това не е възможно - оставете разстояние от минимум 25 см между детското кошче и облегалката на предната седалка или арматурното табло.



## Поставяне на детето в Stokke® iZi Go™ на BeSafe®

- За да позиционирате детето можете да сгънете дръжката за носене зад седалката в 2 позиции, като едновременно натиснете и двата бутона за освобождаването ѝ.

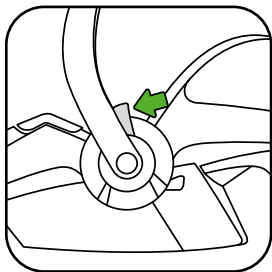

- Позиция на презраменните ленти: уверете се, че гнездата им са на едно ниво с раменете на детето.

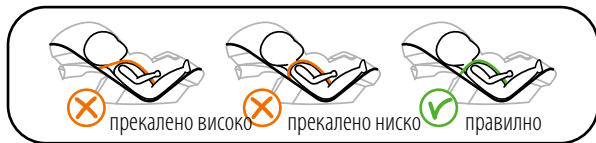

- Височината на презраменните ленти могат да се регулират чрез издърпване на регулатора за промяна на височината на колана и преместването му съответно нагоре или надолу.

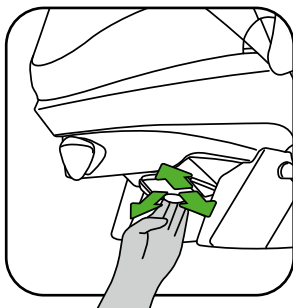
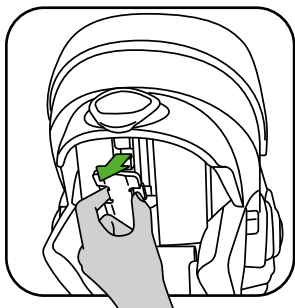

1. Издърпайте нагоре презраменните ленти, докато държите натиснат бутона на централния регулатор.

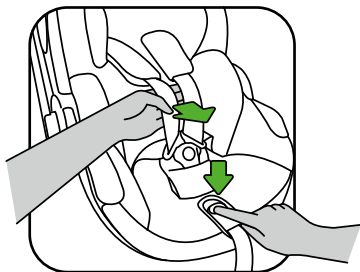

- Отключете закопчалката на коланите.
- Позиционирайте презраменните ленти над оранжевата маркировка от двете страни на кошчето с цел същите да са разтворени, докато поставяте детето.

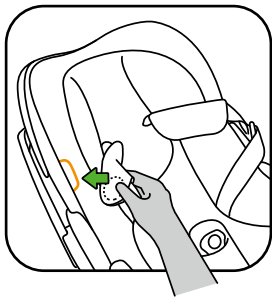

- Когато детето е заело мястото си – поставете коланите през раменете му/й и ги закопчайте: щрак!

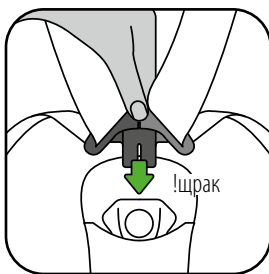
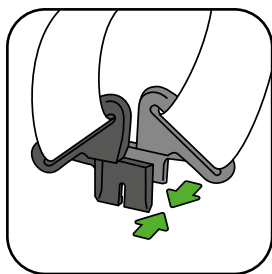

5. Прекарайте предпазния колан през централния регулатор по посоката, указана със зелена стрелка право напред. Продължете да издърпвате, докато ограничителния колан бъде достатъчно стегнат, но удобен.

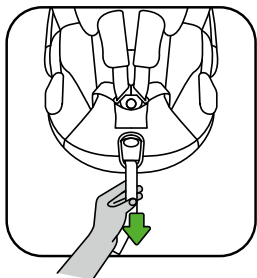

- Не забравяйте, че предпазните колани трябва винаги да са фиксирани и затегнати, когато детето е в седалката.
- Можете да предпазите детето от слънцето, като разгънете сенника.



Бebешка възглавничка: 0-4 мес

4-6 мес

6 мес +

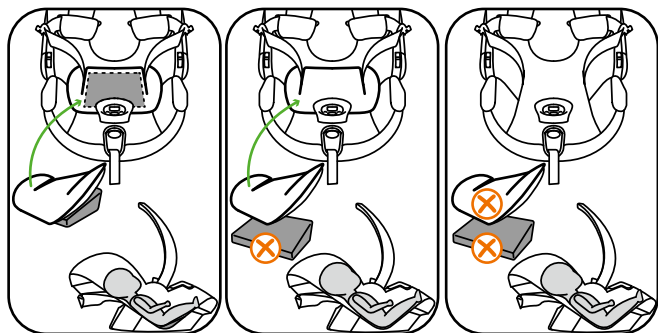

### Премахване на Stokke® iZi Go™ на BeSafe®

- Освободете презраменната част на предпазния колан на автомобила от куката му, разположена от задната страна на кошчето.
- Откопчайте предпазния колан на автомобила от закопчалката му и го освободете от куките за долната част на колана.

## **Сваляне и повторно слагане на калъфа на седалката**

### **Сваляне на калъфа**

- Внимавайте при сваляне на калъфа, тъй като поставянето му става в обратния ред.
- Свалете подглавника.
- Откопчайте циповете. Не освобождавайте предпазните колани от куките на седалката.
- Свалете калъфа, като внимателното го издърпате от стереопорената част.

### **Слагане на калъфа**

- Издърпайте предпазните колани през отворите на калъфа и закопчайте циповете.
- Промушете закопчалката през кожуха на ограничителната лента, преминаваща между краката на детето, и издърпайте отвора за централния регулатор над последния.
- Фиксирайте калъфа от всички страни, като го подпъхнете между стереопорената част и корпуса на седалката.

## **Инструкции за почистване**

Калъфите на Stokke® iZi Go™ на BeSafe® трябва да се перат в съответствие с инструкциите на вътрешната страна на калъфите. Почиствайте коланите ръчно с вода и мек сапун.

## Използване на Stokke® iZi Go™ на BeSafe® с детска количка Stokke

Stokke® iZi Go™ на BeSafe® може да се използва само със следните детски колички: Stokke® Xplory®, Stokke® Crusi и Stokke® Scoot.

### Монтиране върху детска количка

Подравнете кожуха на адаптера над адаптерите на детската количка и преместете право надолу, щрак (2 пъти)!

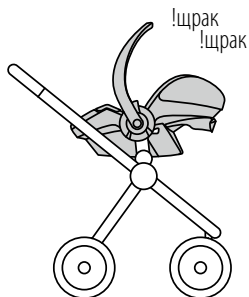
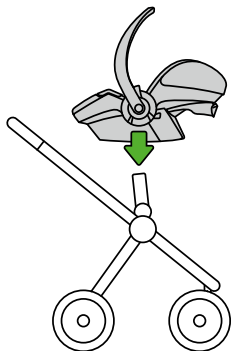

## Сваляне от детска количка

- Разгънете дръжката в позиция за носене.
- Натиснете бутоните за освобождаване от двете страни на количката, докато повдигате кошчето вертикално от нея.

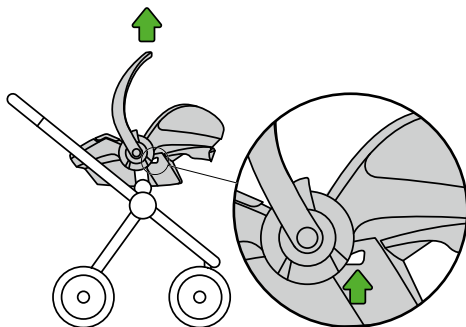



## Гаранция

- Всички продукти BeSafe са внимателно проектирани, произведени и изпробвани. Всички наши детски седалки BeSafe се изпробват периодично директно от поточната ни линия в нашата тестова лаборатория. Нещо повече, те се тестват от независими тестови институти.
- При дефект в материала или начина на производство настъпил в рамките на 24 месеца след датата на покупка, моля, върнете продукта на оригиналния продавач. Не важи за покривала и колани.
- Гаранцията е валидна само, ако използвате вашата седалка правилно и внимателно. Моля свържете се с вашия търговец. Той ще реши дали е нужно седалката да бъде върната на производителя за ремонт. Не може да претендирате за замяна или връщане ако има възможност за ремонт. Гаранцията не се удължава след ремонт.
- Гаранцията е невалидна: при липса на касова бележка, при дефекти причинени от неправилна и неподходяща употреба, или ако дефектите са породени от използване на сила, неправилна употреба или небрежност.

## Информация при търговец

### Важно относно монтаж на СЕДАЛКА С ГРЪБ КЪМ ДВИЖЕНИЕТО

Това е универсална задържаща система за деца. Одобрена е съгласно регламент 44.04, серии изменения за общо предназначение в автомобили с 3-точкови предпазни колани, одобрен съгласно Регламент № 16 на Икономическата комисия на Обединените нации за Европа (UN/ECE) или други еквивалентни стандарти.

# UŽIVATELSKÁ PŘÍRUČKA

Směřující proti směru jízdy

Stokke® iZi Go™ by BeSafe®

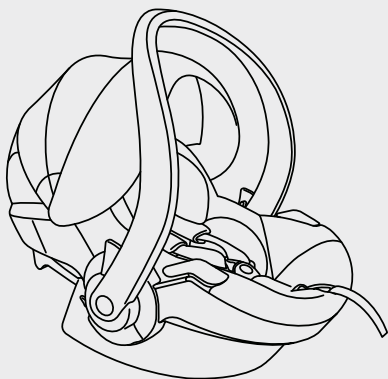

ECE R44 04

Testováno a schváleno

Skupina  
0+

Hmotnost  
0-13 kg

Věk  
0-12 m R151

# ⚠ VAROVÁNÍ! R31

- Je důležité, abyste si tuto uživatelskou příručku přečetli DŘÍVE, než budete sedačku instalovat. Nesprávná instalace by mohla ohrozit vaše dítě.
- USCHOVEJTE tuto uživatelskou příručku pro pozdější použití se sedačkou.
- JE ZAKÁZÁNO umísťovat sedačku na přední sedadlo spolujezdce S AKTIVOVANÝM AIRBAGEM. 
- Sedačku lze instalovat pouze proti směru jízdy pomocí tříbodového bezpečnostního pásu schváleného v souladu s normou UN/ECE č. 16 nebo s jinými rovnocennými normami.



- Sedačka Stokke® iZi Go™ by BeSafe® je schválena pro skupinu dětí ve věku 0+ o hmotnosti od 0 do 13 kg při instalaci proti směru jízdy.
- Pokud dítě váží více než 13 kg nebo výška ramen přesahuje nejvyšší polohu ramenních popruhů, musí mít dítě novou sedačku ze skupiny 1.

- Dítě by mělo být vždy chráněno vnitřními pětibodovými pásy, pokud sedí v dětské sedačce, a také při nošení a při používání sedačky v kombinaci se sportovním kočárkem.
- Kryt sedačky obsahuje na oranžově označených místech magnety. Magnety mohou ovlivnit funkci elektronických přístrojů, například kardiostimulátorů.
- Po nehodě musí být sedačka vyměněna. Ačkoli může vypadat neporušená, nemusí v případě další nehody ochránit vaše dítě tak, jak by měla.
- Zabraňte tomu, aby se autosedačka iZi Go nikde nezachytila, nebyla zatížena zavazadly a nebyla přibouchnuta dveřmi.
- Před každým použitím se ujistěte, že vnitřní pásy nejsou překrouceny nebo poškozeny.
- Ujistěte se, že nedokážete vsunout více než jeden prst mezi dítě a pásy (1cm).
- Ověřte, zda spona bezpečnostního pásu směřuje rovně a nachází se pod přezkou bezpečnostního pásu sedadla.

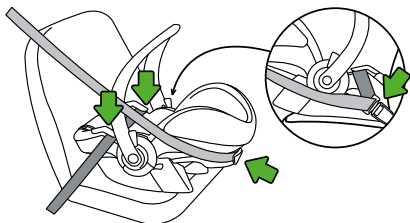

## VAROVÁNÍ! R31

- NEPOUŽÍVEJTE sedačku ve vozidle s přenášečí rukojetí otočenou dolů. Rukojeť musí mířit za jízdy svisle vzhůru.
- Sedačku použijte pouze na sedadlech směřujících dopředu (po směru jízdy).R151
- NEPOKOUŠEJTE SE rozkládat či měnit sedačku nebo k ní přidávat jakékoli díly. Záruka zanikne, pokud dojde k použití nepůvodních dílů nebo příslušenství.
- NEPOUŽÍVEJTE nic, jako například polštář, ke zvýšení dětské autosedačky na sedadle vozidla. V případě nehody nebude sedačka správně chránit vaše dítě.
- Přesvědčte se, že všichni cestující jsou poučeni o tom, jak dítě uvolnit v případě nutnosti.
- Neobsazená dětská sedačka by měla být vždy upevněna ve vozidle.
- Zkontrolujte, zda jsou zavazadla i ostatní předměty řádně zajištěny. Nezajištěné zavazadlo může v případě nehody způsobit poranění dětí i dospělých.
- Nikdy nepoužívejte sedačku bez potahu. Potah je bezpečnostní prvek a může být nahrazen pouze originálním potahem BeSafe.
- Pod potah používáme EPS pěnu. Netlačte nebo netahejte silně za pěnu, mohli byste ji tím poškodit.



- Nepoužívejte agresivní čisticí prostředky, mohly by poškodit konstrukční materiál sedačky.
- BeSafe doporučuje, aby dětské sedačky nebyly prodávány nebo kupovány z druhé ruky.
- **NEPOUŽÍVEJTE** sedačku déle než 5 let. Vlivem stárnutí se kvalita materiálu může měnit.
- **NEPOUŽÍVEJTE** doma na stole či pracovní desce, pokud dítě sedí v sedačce.
- Jakmile je dětská sedačka namontovaná do vozidla, zkontrolujte všechna místa, kde by se mohla dotýkat interiéru. Doporučujeme na těchto místech použít ochrannou pokrývku (BeSafe), aby v interiéru vozidla nevznikly rýhy, stopy a skvrny, zvláště u vozidel s koženým či dřevěným interiérem.
- Ověřte, zda jsou tříbodový bezpečnostní pás a dětský bezpečnostní pás pevně utaženy, aby nedošlo k nežádoucímu posunu dítěte nebo sedačky. Utažení často kontrolujte.
- Všichni cestující by měli být pevně připoutáni bezpečnostním pásem.
- Při připojení sedačky ke kočárku Stokke® Xplory® nikdy nepoužívejte úpravu kočárku se dvěma koly.
- Vždy při použití s kočárkem Stokke ověřte, že je sedačka řádně připevněna. Nesprávné připoutání může vést ke zranění nebo smrti vašeho dítěte.

## **VAROVÁNÍ! R31**

- Pokud připojíte sedačku k podvozku kočárku Stokke, nikdy takto vytvořenou soupravu nezvedejte pomocí sedadla vozu.
- Při provádění úprav kočárku nebo sedadla vždy odejměte sedačku ze sedadla.
- Před přenášením vždy ověřte, zda je madlo v příslušné poloze pro přenášení.
- Pokud máte jakékoliv pochybnosti, konzultujte je s výrobcem, nebo prodejcem autosedačky.

# VAROVÁNÍ! R31

## Varování (EN 12790:2009): použití jako opěrné lehátko.

- DŮLEŽITÉ! Návod uschovejte pro budoucí použití.
- Nikdy nenechávejte dítě v lehátku bez dozoru.



- Nedoporučuje se pro děti, které si mohou samostatně stoupnout.
- Tato sedačka není vhodná pro delší spánek dítěte.
- Je nebezpečné pokládat lehátko na nakloněnou plochu.
- Používejte vždy zádržný systém.



## Úvod

Nepoužívejte tento výrobek, dokud si řádně nepřčtete tento návod k obsluze a neporozumíte mu. Stokke doporučuje neprodávat dětské sedačky do obchodů s použitým zbožím ani je tam nekupovat. Mnoho sedaček prodávaných v místních výprodejích a bazarech je nebezpečných. Ponechejte tento návod k obsluze v kapse sedačky.

## Obsah

Varování .....	24
Úvod .....	30
Hlavní součásti .....	31
Instalace ve voze .....	32
Usazení dítěte do sedačky Stokke® iZi Go™ by BeSafe® .....	34
Vyjmutí sedačky Stokke® iZi Go™ by BeSafe® .....	38
Sejmutí a nasazení krytu .....	39
Pokyny k čištění .....	39
Použití sedačky Stokke® iZi Go™ by BeSafe® s kočárkem Stokke .....	40
Záruka .....	42
Informace o prodejních místech .....	42

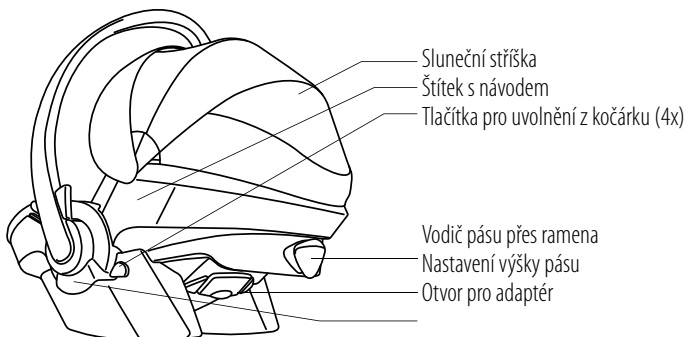
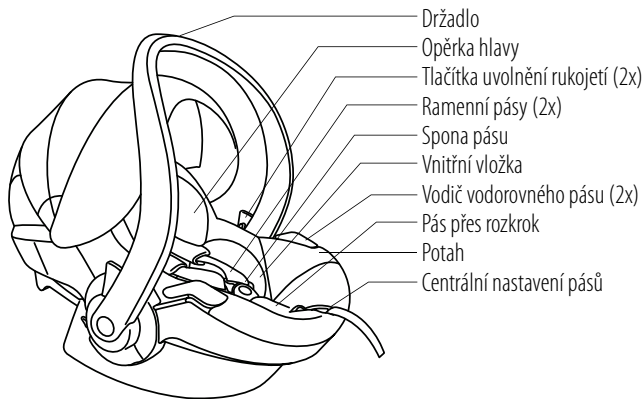
**Klíčové části**

## Instalace pomocí pásu proti směru jízdy

JE ZAKÁZÁNO umísťovat sedačku na přední sedadlo spolujezdce S AKTIVOVANÝM AIRBAGEM.



1. Umístěte sedačku na sedadlo vozidla. Přenášecí rukojeť musí být v poloze pro přenášení.

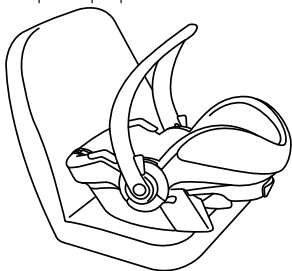

2. Vodorovný pás zaveďte přes modré části skrz vodiče pro tento pás a upevněte sedačku až uslyšíte cvaknutí.

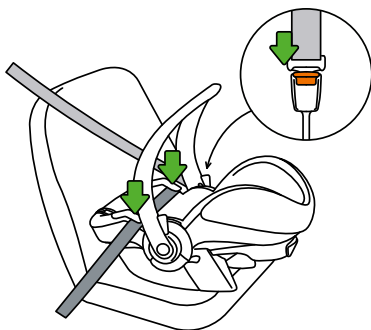

Cvak!

3. Pás přes ramena zaveďte přes modrou část skrz vodič pro tento pás na zadní straně skořepiny sedačky.

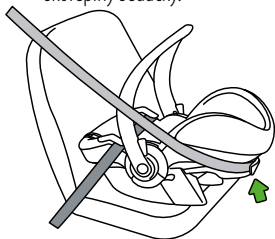

4. Tříbodový pás dotáhněte protažením pásu skrz vodiče pro vodorovný pás a skrz vodiče pro pás přes ramena. Dotáhněte silou.

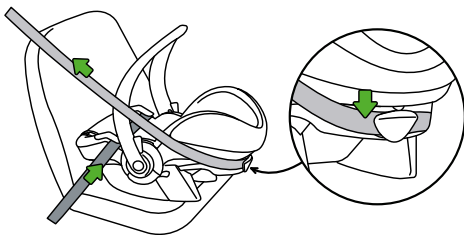

5. Přenášeč rukojeť ponechte v poloze pro přenášení.

6. Pokud je sedačka na zadním sedadle vozidla, přitlačte přední sedadlo vozidla co nejvíce dozadu, až bude v kontaktu se sedačkou. Pokud je sedačka na předním sedadle vozidla, přitlačte přední sedadlo dopředu, až bude sedačka v kontaktu s palubní deskou. Pokud to není možné, ponechte mezi sedačkou a zadní stranou předního sedadla nebo palubní deskou nejméně 25 cm volného místa.

## Usazení dítěte do sedačky Stokke® iZi Go™ by BeSafe®

- Dítě můžete umístit do sedačky po sklopení rukojeti pro přenášení za sedačku do 2 poloh, po stisknutí obou uvolňovacích tlačítek.

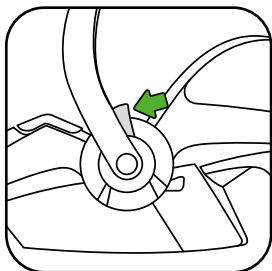

- Umístěte pásy přes ramena do správné polohy: zkontrolujte, zda jsou výřezy pro tyto pásy přesně ve výšce ramen vašeho dítěte.



- Výšku pásů přes ramena lze nastavit vytažením nastavení pásů ven a pak posunem nahoru nebo dolů.

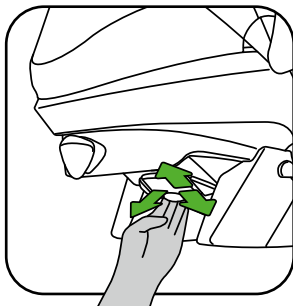
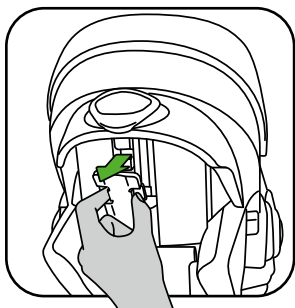

1. Pásy přes ramena vytáhněte nahoru při stisknutí tlačítka centrálního nastavení.

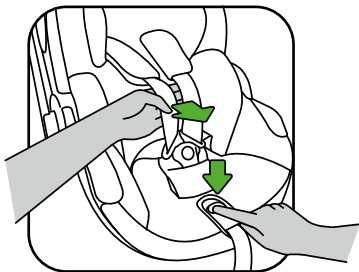

2. Otevřete sponu pásu.
3. Umístěte pásy na oranžové značky na bocích sedadla, magnety je přidrží, zatímco bude dítě usazovat do sedačky.

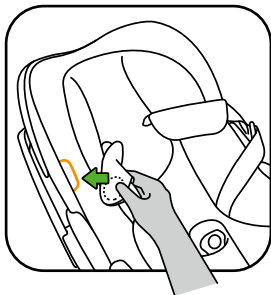

4. Po umístění dítěte do sedačky přetáhněte pásy přes ramena do správných poloh a zacvakněte spony!

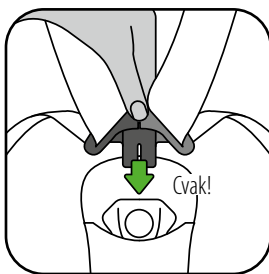
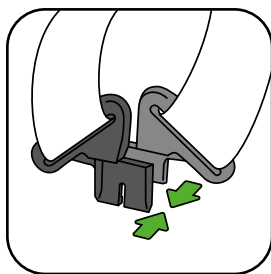

5. Protáhněte pásy sedačky centrálním nastavením ve směru zelené šipky přímo nahoru a vpřed. Dotahujte, až bude pás napnutý, ale nesmí škrtit.

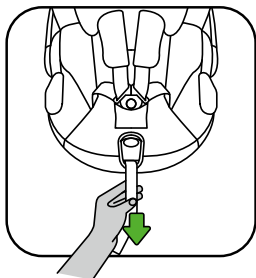

- Zkontrolujte, že jsou pásy zajištěny a dotaženy vždy, když je dítě v sedačce.
- Dítě můžete chránit před sluncem vyklopením sluneční stříšky.





Vnitřní vložka: 0-4 m

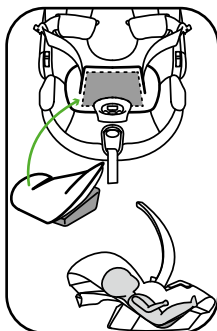

4-6 m

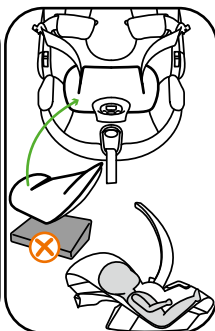

6 m +

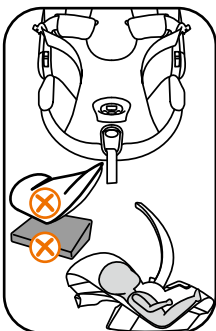

### Vymutí sedačky Stokke® iZi Go™ by BeSafe®

- Vyměňte pás přes ramena z vodiče pro pás přes ramena na zadní straně sedačky.
- Uvolněte pás ze spony ve vozidle a vyjměte pás z vodičů pro vodorovný pás.

## Sejmutí a nasazení potahu

### Sejmutí potahu

- Při snímání potahu dávejte pozor, zpět se vrací opačným postupem.
- Sejměte opěrku hlavy.
- Rozepněte zipy. Nevyjímejte pásy z vodičů v sedačce.
- Sejměte celý potah opatrným stažením z pěnovky.

### Nasazení potahu na sedačku

- Protáhněte pásy otvory v potahu a zapněte zipy.
- Protáhněte sponu skrz polstrování spony a stlačení tlačítka pro centrální nastavení nastavte správnou polohu.
- Upevněte potah po všech stranách, opatrným zasunutím mezi pěnovku a skořepinu sedačky.

### Pokyny k čištění

Potahy sedačky Stokke® iZi Go™ by BeSafe® perte podle pokynů na štítku uvnitř potahů. Popruhy perte ručně ve vodě s jemným mýdlem.

## Použití sedačky Stokke® iZi Go™ by BeSafe® s kočárkem Stokke

Stokke® iZi Go™ by BeSafe® lze instalovat pouze v těchto kočárcích:

Stokke® Xplory®, Stokke® Crusi a Stokke® Scoot.

### Instalace na kočárek

Otvory pro adaptéry kočárku umístěte na adaptéry na kočárku a nasuňte přímo dolů; cvakne!

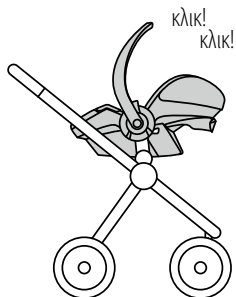
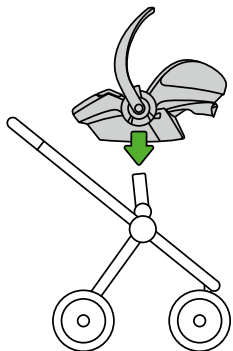

## Odejmutí z kočárku

- Přesuňte rukojeť do polohy k přenášení.
- Stiskněte uvolňovací tlačítka na obou stranách a současně sedačku vytáhněte přímo nahoru.

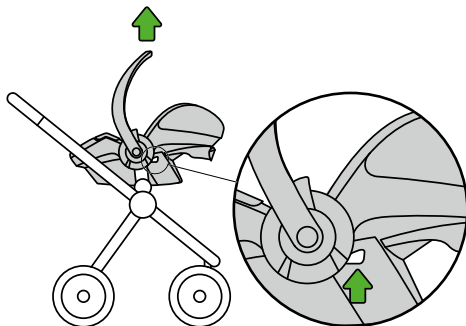

## Záruka

- Všechny výrobky BeSafe jsou pečlivě navrhovány, vyráběny a testovány. Všechny naše sedačky BeSafe jsou pravidelně testovány v naší testovací laboratoři i mimo průběžnou výrobu. Navíc jsou testovány nezávislymi testovacími ústavy.
- Pokud se tento výrobek během 24 měsíců od koupě prokáže jako vadný z důvodu vady materiálu nebo výrobní chyby, s výjimkou potahů a popruhů, vraťte ho prosím na původní místo zakoupení.
- Záruka je platná pouze v případě, že sedačku používáte správně a opatrně. Kontaktujte prosím svého prodejce, on rozhodne, zda bude sedačka zaslána výrobcí k opravě. Výměna nebo vrácení nemůže být nárokováno. Záruka nebude rozšířena kvůli opravě.
- Záruka zaniká: pokud neexistuje stvrzenka, pokud jsou vady způsobeny špatným nebo nevhodným užíváním, pokud jsou vady způsobeny zneužitím, špatným užitím nebo nedbalostí.

## Informace o prodejních místech

### Upozornění k instalaci PROTI SMĚRU JÍZDY

Toto je univerzální zádržný systém pro dítě. Má schválení ECE 44.04 pro vozidla vybavená třibodovými pásy dle vyhlášky OSN/ECE č. 16 nebo odpovídajících předpisů.

# PRIRUČNIK ZA KORISNIKE

Okrenuto prema natrag

Stokke® iZi Go™ by BeSafe®

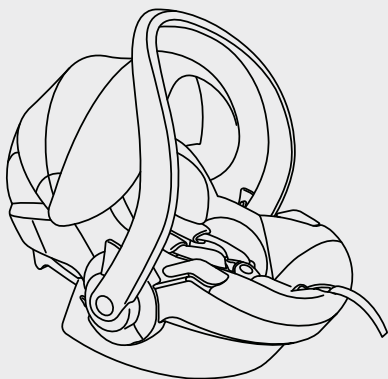

ECE R44 04

Testirano i odobreno

Grupa  
0+

Težina  
0-13 kg

Dob  
0-12 m

# ⚠ UPOZORENJE!

- Važno je da pročitate ove korisničke upute PRIJE postavljanja Vaše autosjedalice. Nepravilno postavljanje može ugroziti vaše dijete.
- SAČUVAJTE ovaj korisnički priručnik kako biste ga kasnije mogli koristiti.
- NIJE DOZVOLJENO postavljanje autosjedalice na suvozačko mjesto S AKTIVIRANIM ZRAČNIM JASTUKOM.
- Autosjedalica se može postaviti samo okrenuta prema natrag sa sigurnosnim pojasom u tri točke koji je odobren prema UN/ECE pravilniku br. 16 ili drugim ekvivalentnim standardima.

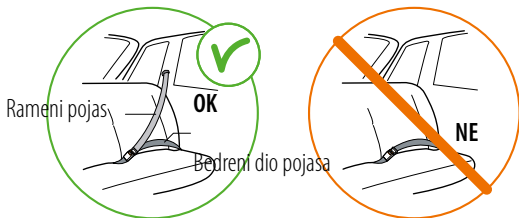

- Autosjedalica Stokke® iZi Go™ by BeSafe® odobrena je za grupu 0+, težinu 0-13 kg, okrenuta prema natrag.
- Ukoliko je dijete teže od 13 kg ili mu visina ramena premaši najvišu visinu ramenih pojasa, dijete mora prijeći u sjedalicu skupine 1.

- Dijete posjednuto u autosjedralicu UVIJEK mora biti vezano pojasevima autosjedralice, što vrijedi i tijekom nošenja ili kad je sjedalica postavljena na kolica.
- Presvlaka autosjedralice sadrži magnete u područjima označenim narančastom bojom. Magneti mogu utjecati na elektronsku opremu poput elektrostimulatora srca.
- Autosjedalica se mora zamijeniti nakon sudara. Premda se može doimati neoštećenom, autosjedalica bi pri novom sudaru mogla ne biti u stanju dovoljno dobro zaštititi vaše dijete.
- Pazite na to da iZi Go ne zapne, ne bude pritisnut ili srušen prtljagom, sjedalima i/ili vratima automobila.
- Prije svake upotrebe, uvjerite se da orma autosjedralice nije oštećena ili presavinuta.
- Uvjerite se da između djeteta i orme ne možete ugurati više od jednog prsta (1 cm).
- Pazite na to da kopča automobilskog pojasa ide u ravnoj liniji i ostane ispod kuke za pojas na autosjedalici.

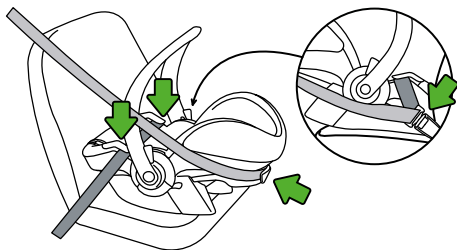



## UPOZORENJE!

- NEMOJTE upotrebljavati autosjedalicu postavljenu u vozilo s ručkom za nošenje u spušenom položaju. Tijekom vožnje ručka mora biti u okomitom položaju za nošenje.
- Autosjedalicu koristite samo na sjedalima okrenutim prema naprijed.
- NE pokušavajte rastaviti, modificirati ili dodavati bilo kakve dijelove sjedalice. Jamstvo prestaje vrijediti ukoliko se koriste neoriginalni dijelovi ili dodatna oprema.
- NE koristiti ništa slično jastuku kako biste podizali autosjedalicu na sjedalu automobila. U slučaju sudara sjedalice neće moći na pravi način zaštititi vaše dijete.
- Vodite računa o tome da su svi suputnici upućeni u to kako osloboditi vaše dijete u slučaju nužde.
- Prazna autosjedalica mora uvijek biti pričvršćena u vozilu.
- Vodite računa da prtljaga ili drugi predmeti budu primjereno učvršćeni. Nepričvršćena prtljaga može u slučaju sudara nanijeti ozbiljne ozljede djeci ili odraslim osobama.
- Nemojte nikad koristiti sjedalicu bez presvlake. Presvlaka je sigurnosni element i može biti zamijenjena isključivo originalnom BeSafe presvlakom.



- Ispod pokrova koristimo EPS pjenu. Nemojte prejako gurati ili vući pjenu jer biste ju mogli oštetiti.
- Nemojte koristiti agresivna sredstva za čišćenje; ona mogu oštetiti materijal od kojeg je izrađena autosjedalica.
- BeSafe savjetuje da se autosjedalice ne kupuju i ne prodaju rabljene.
- NE koristite autosjedalicu dulje od 5 godina. Kvaliteta materijala može se promijeniti uslijed starenja.
- NE postavljajte na stol ili radnu površinu, kod kuće, dok se vaše dijete nalazi u autosjedalici.
- Kad je autosjedalica postavljena u automobil, provjerite sva područja na kojima bi sjedalica mogla dodirivati unutrašnjost vozila. Preporučujemo da na tim mjestima koristite (BeSafe) zaštitni pokrov kako biste izbjegli ogrebotine, onečišćenja ili oštećenja boje unutrašnjosti vozila, posebice u vozilima s kožnim sjedalima.
- Provjerite jesu li sigurnosni pojas u tri točke i dječji sigurnosni pojas čvrsto pritegnuti kako bi se spriječilo neželjeno micanje djeteta ili autosjedalice. Provjerite redovito.
- Svi putnici trebaju biti vezani sigurnosnim pojasom.
- Nikada ne koristiti funkciju s dva kotača kada je autosjedalica pričvršćena na Stokke® Xplory®.

## **UPOZORENJE!**

- Uvijek vodite računa o tome da je autosjedalica ispravno pričvršćena, ako je koristite na Stokkeovim kolicima. Neispravno pričvršćivanje može uzrokovati ozbiljne ozljede ili smrt Vašeg djeteta.
- Kada je autosjedalica pričvršćena na Stokkeova kolica, ista ne podižite držeći autosjedalicu.
- Uvijek prvo izvadite dijete iz sjedalice dok namještate kolica i/ili automobilsko sjedalo.
- Uvijek vodite računa o tome da je ručka za nošenje u položaju za nošenje prije nošenja sjedalice.
- U slučaju bilo kakvih sumnji kontaktirajte proizvođača ili prodavatelja autosjedalice.

# UPOZORENJE!

## (EN 12790-2009): korištenje autosjedalice za ljuljanje

- VAŽNO! Sačuvajte ove upute za buduću uporabu.
- Nikada ne ostavljajte dijete bez nadzora.



- Ne koristite autosjedalicu kao ljuljačku ako dijete može samostalno sjediti.
- Autosjedalica nije namjenjena za dugi period spavanja.
- Opasno je staviti ovu autosjedalicu na povišenu podlogu.
- Uvijek koristite sustav vezanja djeteta u autosjedalicu.

## Uvod

Ne koristite proizvod prije nego što detaljno pročitate i razumijete ove upute. Stokke savjetuje da se dječje autosjedalice ne kupuju i ne prodaju rabljene. Pokazalo se da su mnoge autosjedalice koje su prodane preko oglasa u lokalnim novinama ili na sajmovima rabljene robe opasne. Čuvajte ove upute u pretincu na sjedalici.

## Sadržaj

Upozorenja .....	44
Uvod .....	50
Ključni dijelovi.....	51
Postavljanje autosjedalice u automobil .....	52
Stavljanje djeteta u Stokke® iZi Go™ by BeSafe® .....	54
Vađenje Stokke® iZi Go™ by BeSafe® .....	58
Uklanjanje i ponovno postavljanje presvlake .....	59
Upute za čišćenje .....	59
Uporaba Stokke® iZi Go™ by BeSafe® sa Stokkeovim kolicima .....	60
Jamstvo .....	62
Informacije za prodajno mjesto.....	62

## Ključni dijelovi

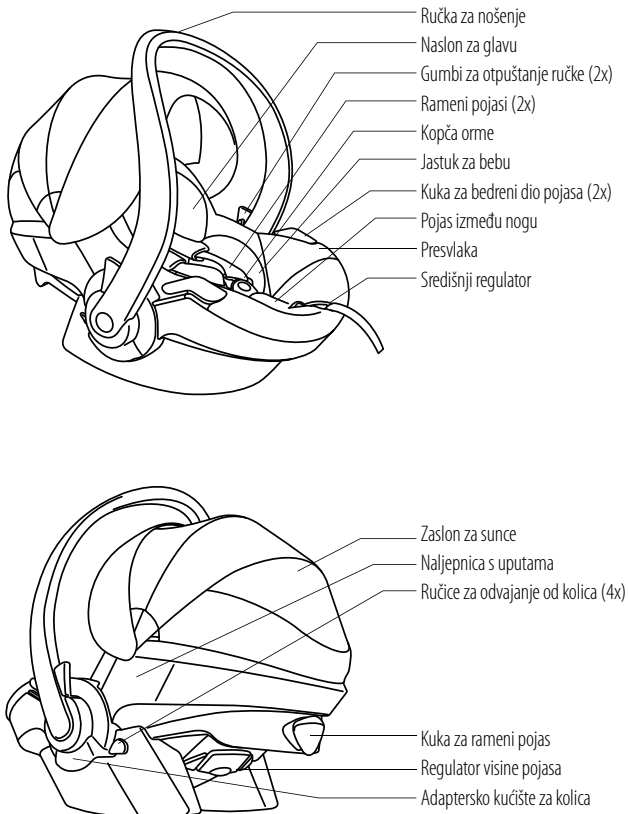

## Postavljanje autosjedalice okrenute prema natrag pomoću sigurnosnog pojasa

NIJE DOZVOLJENO postavljanje autosjedalice na suvozačko mjesto S AKTIVIRANIM ZRAČNIM JASTUKOM.



1. Postavite sjedalicu na sjedalo vozila. Provjerite je li ručka za nošenje u položaju za nošenje.

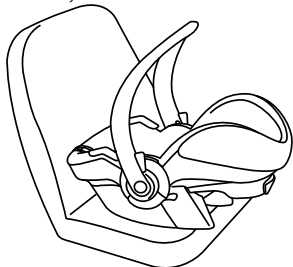

2. Provučite bedreni dio pojasa automobila u tri točke preko plavih dijelova kroz kuke za bedreni dio pojasa i pričvrstite sigurnosni pojas vozila uz čujni "klik".

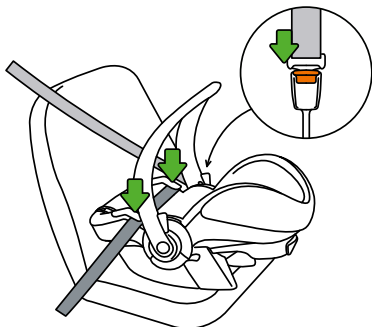

Klik!

3. Provućite rameni pojas preko plavog dijela kroz kuku za rameni pojas na stražnjoj strani kućišta autosjedalice.

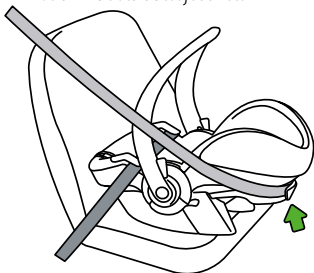

4. Pritegnite pojas u tri točke povlačenjem pojasa kroz kuke za bedreni dio pojasa i kroz kuku za rameni pojas sve dok nije čvrsto pritegnut.

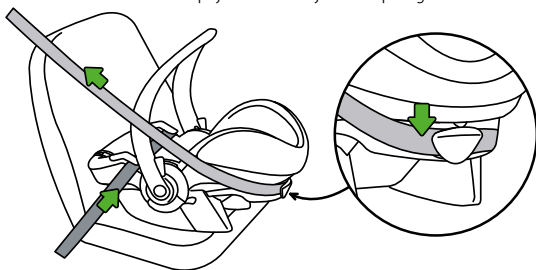

5. Ostavite ručku za nošenje u položaju za nošenje.

6. Prilikom postavljanja na stražnjem sjedalu vozila trebate pogurnuti prednje sjedalo vozila prema natrag, tako da dodiruje dječju sjedalicu. Prilikom postavljanja na prednjem sjedalu vozila trebate pogurnuti prednje sjedalo prema naprijed, tako da autosjedalica dodiruje komandnu ploču. Ukoliko to nije moguće, ostavite prostor od najmanje 25 cm između autosjedalice i leđnog naslona prednjeg sjedala ili komandne ploče.



## Stavljanje djeteta u Stokke® iZi Go™ by BeSafe®

- Kako biste smjestili Vaše dijete možete sklopiti ručku za nošenje iza sjedalice u dva položaja, pritiskom na oba gumba za otpuštanje ručke.

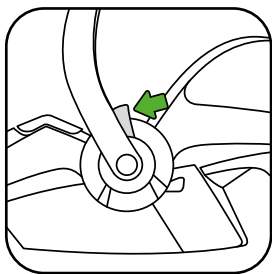

- Postavite ramene pojase: provjerite jesu li utori ramenih pojasa poravnani s ramenima Vašeg djeteta.



- Visina ramenih pojasa može se prilagoditi izvlačenjem regulatora visine i pomicanjem regulatora gore ili dolje.

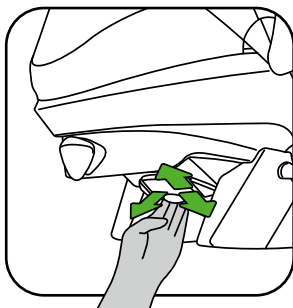
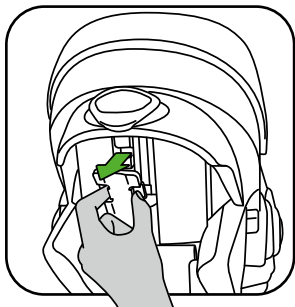

1. Povucite ramene pojase prema gore pritišćući pritom na gumb središnjeg regulatora.

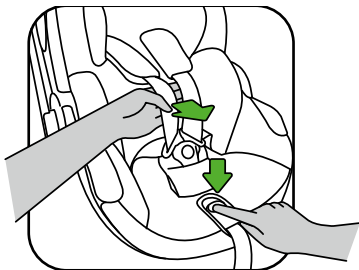

2. Otvorite kopču orme.
3. Postavite ramene pojase preko narančaste oznake na stranama autosjedalice kako bi ste držali ormu otvorenom dok smještate dijete.

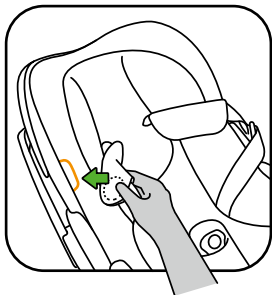

4. Kad smjestite dijete, postavite ramene pojaseve preko ramena djeteta i zatvorite kopču: klik!

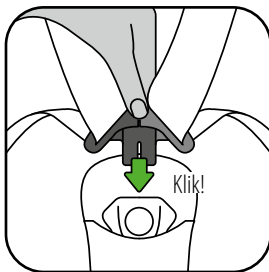
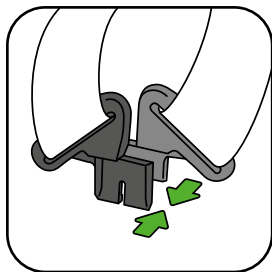

5. Provucite pojas orme kroz središnji regulator u smjeru zelene strelice ravno prema gore/naprijed. Nastavite povlačiti sve dok orma ne bude udobno, ali čvrsto zategnuta.

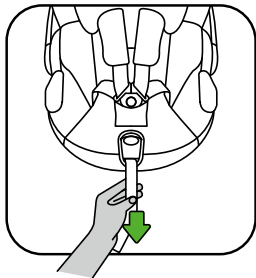

- Pobrinite se da pojasevi orme uvijek budu zakopčani i pritegnuti kad je dijete u sjedalici.
- Vaše dijete možete zaštititi od sunca rasklapanjem zaslona za sunce.



• Jastuk za bebu: 0-4 m

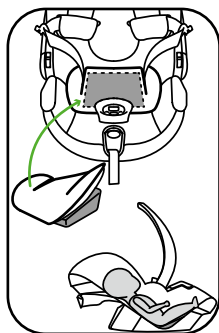

4-6 m

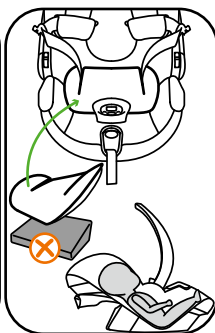

6 m +

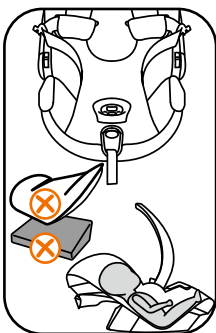

## Vađenje Stokke® iZi Go™ by BeSafe®

- Uklonite remeni pojas iz kuke za remeni pojas na stražnjoj strani.
- Otpustite pojas iz kopče u vozilu i izvucite pojas iz kuka za bedreni dio pojasa.

## **Uklanjanje i ponovno postavljanje presvlake**

### **Uklanjanje presvlake**

- Obratite pozornost kad uklanjate presvlaku jer se postavljanje presvlake vrši obrnutim redoslijedom.
- Skinite naslon za glavu i potporni jastuk.
- Otvorite zatvarače. Nemojte skidati pojase orme iz kuka na sjedalici.
- Skinite kompletnu presvlaku pažljivim povlačenjem sa spužve.

### **Ponovno postavljanje presvlake**

- Provucite pojase orme kroz otvore u pokrovu i zatvorite zatvarače.
- Provucite kopču kroz presvlaku za pojas između nogu i povucite rupu za središnji regulator preko središnjeg regulatora.
- Pričvrstite presvlaku sa svih strana pažljivim postavljanjem između spužve i kućišta autosjedalice.

## **Upute za čišćenje**

Presvlake autosjedalice Stokke® iZi Go™ by BeSafe® perite prema uputama koje se nalaze na unutarnjoj strani presvlaka. Pojas čistite ručno, vodom i blagim sapunom.

## Uporaba Stokke® iZi Go™ by BeSafe® sa Stokkeovim kolicima

Stokke® iZi Go™ by BeSafe® može se koristiti samo na sljedećim kolicima:

Stokke® Xplory®, Stokke® Crusi i Stokke® Scoot.

### Instalacija na kolica

Postavite adaptersko kućište za kolica ravno iznad adaptera kolica i pritisnite ga ravno prema dolje, klik (2x)!

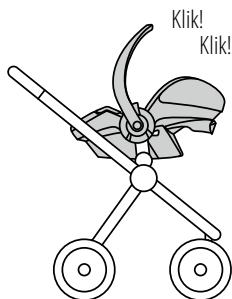
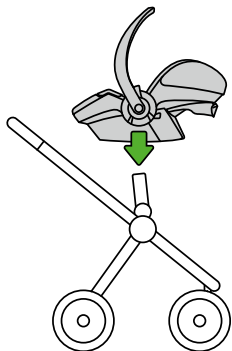

## Uklanjanje s kolica

- Pomaknite ručku za nošenje u položaj za nošenje.
- Pritisnite napravu za otpuštanje kolica prema gore s obje strane podižući pritom autosjedalicu okomito s kolica.

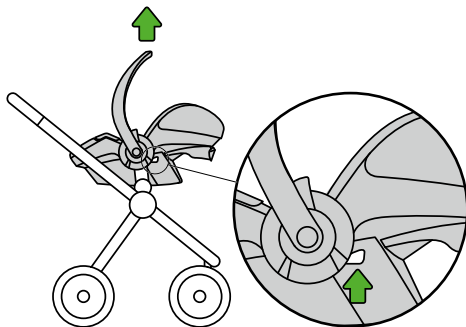



## Jamstvo

- Svi BeSafe proizvodi su pomno osmišljeni, izrađeni i testirani. Sve se BeSafe autosjedalice periodički testiraju u našem testnom laboratoriju (uzimaju se proizvodi iz redovnog proizvodnog procesa). Uz to, testiranja provode i nezavisni instituti za testiranja.
- Ukoliko se ovaj proizvod pokaže manjkavim unutar 24 mjeseca od datuma kupnje uslijed greške u materijalu ili proizvodnji, čime nisu obuhvaćeni pokrovi i remeni orme, molimo vratite ga na lokaciju na kojoj ste izvršili kupnju.
- Jamstvo je valjano samo ako vašu sjedalicu koristite primjereno i pažljivo. Molimo, kontaktirate vašeg dobavljača, koji će odlučiti hoće li sjedalica biti vraćena proizvođaču radi popravka. Nije moguće zahtijevati zamjenu ili povrat sredstava. Jamstvo se ne produljuje nakon popravka.
- Jamstvo prestaje vrijediti: ukoliko nema računa, ukoliko su kvarovi nastali pogrešnim ili neprimjerenim korištenjem, ukoliko su kvarovi nastali zlorabom, pogrešnom uporabom ili nemarom.

## Informacije za prodajno mjesto

### **Napomena za postavljanje autosjedalice OKRENUTE SUPROTNO SMJERU VOŽNJE**

Ovo je univerzalna autosjedalica. Odobrena je u skladu s pravilnikom br. 44.04 i njegovim nizom izmjena i dopuna, za opću uporabu u vozilima opremljenim sigurnosnim pojasevima s tri točke vezanja, odobrenim prema UN/ECE pravilniku br. 16 ili drugom ekvivalentnom standardu.

# FELHASZNÁLÓI KÉZIKÖNYV

Menetiránynak háttal

Stokke® iZi Go™ by BeSafe®

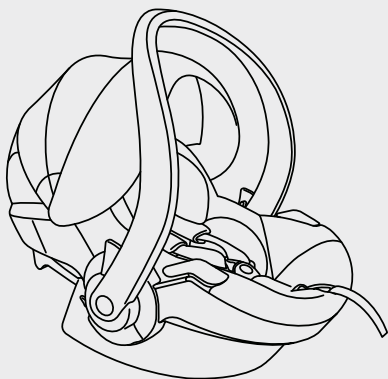

EGB R44 04

Bevizsgálva és jóváhagyva

0+  
korcsoport

Testtömeg:  
0-13 kg

Életkor:  
0-12 hónap

## ⚠ FIGYELEM!

- Fontos, hogy a használati útmutatót az ülés bekötése ELŐTT olvassa el. A helytelen bekötés gyermekét veszélyeztetheti.
- A használati útmutatót tartsa az üléssel egy helyen, a későbbi használat során szükség lehet rá.
- TILOS az ülést olyan első ülésre helyezni, amelynek LÉGSZÁKJA AKTÍV állapotban van.
- Az ülés kizárólag menetiránynak háttal, az ENSZ–EGB 16. számú előírása vagy más egyenértékű szabvány szerint jóváhagyott hárompontos övvel szerelhető be.



- A Stokke® iZi Go™ by BeSafe® a menetiránynak háttal beszerelve, a 0+ tömegcsoportban (0–13 kg) rendelkezik jóváhagyással.
- Ha gyermek testsúlya meghaladja a 13 kg-ot, vagy vállai magasabban vannak a vállpánt legmagasabbra állított szintjénél, a gyermekülést 1-es csoportú ülésre kell cserélni.

- Mindig használni kell a belső biztonsági övet, akár ülésként, akár mózeskosárként, akár bölcsőként használja a gyermek az ülést.
- Az üléshez narancssárgával jelölt részei mögött mágnesek vannak. A mágnesek hatással lehetnek az elektronikus berendezések, például a szívritmus-szabályozó működésére.
- Balesetet követően az ülést ki kell cserélni. Lehet, hogy sérülésmentesnek látszik, de egy újabb baleset esetén nem biztos, hogy megfelelő védelmet biztosít gyermeke számára.
- Óvja az ülést a beszorulástól, rácsapódó ajtóktól, és ne tároljon benne csomagokat.
- Minden használat előtt győződjön meg arról, hogy az övek nem sérültek, vagy nem csavarodtak meg.
- Bizonyosodjon meg arról, hogy az öv megfeszítés után egy ujjnyi helynél több nem maradt az öv és a gyermek teste között (1 cm).
- Bizonyosodjon meg arról, hogy az autó biztonsági öve egyenesen, megtekeredés nélkül fut, és az övvezetőben maradt.
- A járműbe behelyezett gyermekülésen NE hagyja a hordozófogantyút lehajtott állásban. Utazás alatt a fogantyúnak a függőleges hordozó állásban kell lennie.

# ⚠ FIGYELEM!

- Kizárólag menetirányba néző ülésen használja az ülést!

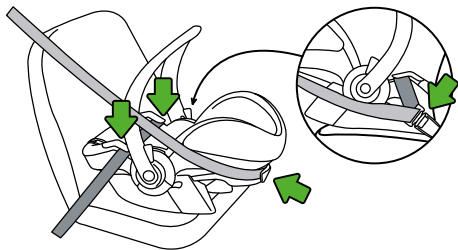

- **NE PRÓBÁLKOZZON** az ülés szétszerelésével, módosításával vagy bármilyen kiegészítésével. A garancia megszűnik, ha nem eredeti alkatrészeket és kiegészítőket használ.
- **NE TEGYEN** semmilyen tárgyat, pl. párnát vagy takarót a gyermekülés alá magasításként. Baleset esetén így nem tudja az ülés a gyermek megfelelő védelmét biztosítani.
- **FIGYELMEZTETÉS:** Az autó valamennyi utasa legyen tisztában azzal, hogy baleset esetén a gyermeket hogyan lehet az ülésből eltávolítani.
- Az üres gyerekülést is szorosan rögzíteni kell a járműben.
- Győződjön meg róla, hogy a csomagok és egyéb tárgyak megfelelően vannak-e rögzítve! A rögzítetlen csomagok balesetkor felnőttekben és gyerekekben komoly sérüléseket okozhatnak.



- Sose használja az ülést huzat nélkül. A huzatnak biztonsági szerepe is van, és kizárólag BeSafe huzattal cserélhető.
- A huzat alatt EPS hab van (habosított polisztirol lemez) Ne nyomja, vagy húzza erősen a lemezt, mert ezzel kárt tehet benne.
- Ne használjon agresszív tisztítószeret; ezek károsíthatják az ülés szerkezetének anyagát.
- A BeSafe nem javasolja gyermekülések másodkézből való adás-vételét.
- **NE HASZNÁLJA** az ülést 5 évnél hosszabb ideig. Az elöregedés miatt az anyag minősége megváltozhat.
- **NE** helyezze otthon az ülést asztalra, vagy munkalapra, mindaddig, amíg gyermeke benne ül.
- Amikor a gyermekülést beköti az autóba, ellenőrizzen minden felületet, amellyel a gyerekülés a belső térben érintkezhet. Javasoljuk a (BeSafe) védőhuzat használatát a szakadások, foltok, elszíneződések elkerülése érdekében.
- Ellenőrizze, hogy a gyermek és az ülés kimozdulását elkerülendő mind a hárompontos öv, mind a gyermekbiztonsági öv kellőképpen meg van-e feszítve! Többször is ellenőrizze!
- Minden utast biztonsági övvel kell rögzíteni.

# FIGYELEM!

- Soha ne használja a kétkerekes funkciót, amikor az ülés Stokke® Xplory® rendszerhez van rögzítve!
- Amikor az ülést Stokke babakocsin használja, mindig győződjön meg róla, hogy megfelelően rögzítésre került-e! A megfelelő rögzítés elmulasztása gyermeke súlyos sérülését vagy akár halálát okozhatja!
- Soha nem szabad a szerkezetet az ülésnél fogva megemelni, amikor az egy Stokke babakocsi alvázához van rögzítve!
- Mindig vegye ki gyermekét az ülésből, amikor a babakocsit és/vagy az autóülést állítja!
- Hordozás előtt mindig ellenőrizze, hogy a fogantyú a hordozási pozícióban van-e!
- Probléma esetén vegye fel a kapcsolatot a termék gyártójával vagy forgalmazójával.

# FIGYELEM!

## (EN 12790-2009): az ülés pihenőszékként való használata

- FONTOS! A jövőbeni felhasználáshoz tartsa meg ezt a kézikönyvet!
- Soha ne hagyja gyermekét felügyelet nélkül.

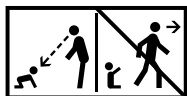

EN 12790-2009

- Ne használja az ülést pihenőszékként, ha gyermeke már képes önállóan ülni.
- Az ülés nem alkalmas arra, hogy gyermeke hosszabb ideig aludjon benne.
- Az ülést lejtős felületre letéve használni veszélyes.
- Mindig használja a biztonsági öveget.



## Bevezetés

Ne használja ezt a terméket, míg teljesen el nem olvasta és meg nem értette ezt a használati útmutatót! A Stokke azt tanácsolja, hogy ne vásároljon, és ne adjon el használt gyermekülést. Sok helyileg meghirdetett és kiárusított gyermekülés veszélyesnek bizonyul. TARTSA ezt a használati útmutatót az ülés zsebében!

## Tartalom

Figyelmeztetések .....	64
Bevezetés .....	70
Fontos alkatrészek.....	71
Beszereelés az autóba.....	72
Gyermeke behelyezése a Stokke® iZi Go™ by BeSafe® ülésbe.....	74
A Stokke® iZi Go™ by BeSafe® ülés eltávolítása.....	78
A huzat eltávolítása és visszahelyezése.....	79
Tisztítási utasítások .....	79
A Stokke® iZi Go™ by BeSafe® ülés használata Stokke babakocsin.....	80
Garancia .....	82
Vásárlói tájékoztató.....	82

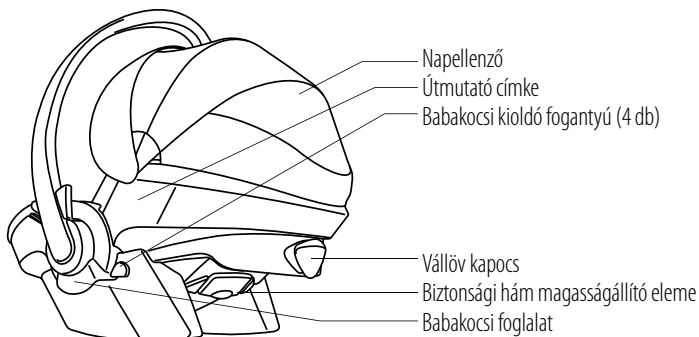
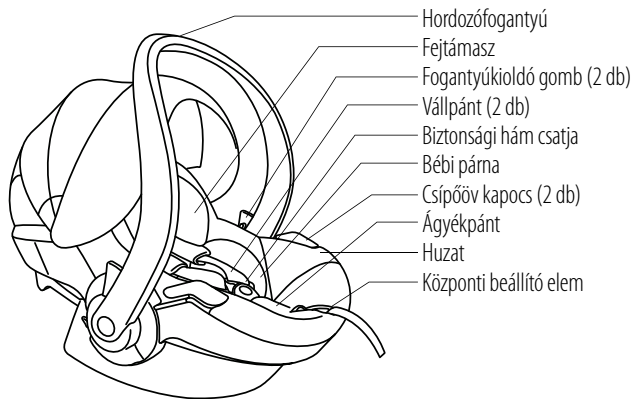
**Fontos elemek**

## Öv bekötése menetiránynak háttal beszerelt ülésnél

TILOS az ülést olyan első ülésre helyezni, amelynek LÉGZSÁKJA AKTÍV állapotban van.



1. Helyezze rá a gyermekülést a jármű ülésére. A hordozófogantyúnak okvetlenül a hordozó állásban kell lennie.

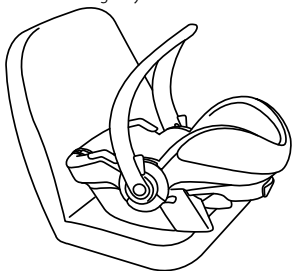

2. Vezesse át a 3 pontos biztonsági öv csípőövét a kék részek mentén az övvezetőn, és 'csattolja be' a biztonsági övet úgy, hogy az rögzüljön.

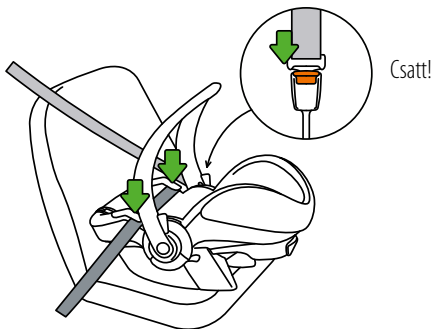

3. Vezesse át a vállövet a kék rész mentén az övvezetőn, amely az ülés héjának hátulján található.

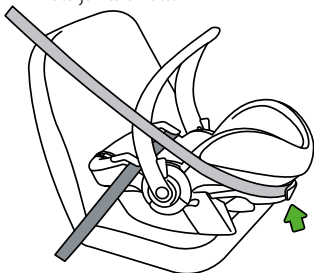

4. A az övvezetőkön áthúzva feszítse meg a 3 pontos biztonsági övet annyira, hogy ténylegesen megfeszüljön.

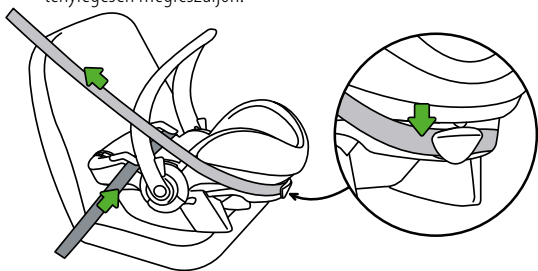

5. Hagyja a hordozófogantyút a hordozó állásban.

6. Ha a gyermekülést a jármű hátsó ülésére helyezte, lehetőleg tolja hátra a jármű első ülését annyira, hogy megtámassza a gyermekülést. Ha az első ülésre helyezte, lehetőleg tolja előre az első ülést annyira, hogy feltámaszkodjon a műszerfalra. Ha nem tudja annyira előretolni, biztosítson legalább 25 cm távolságot a gyermekülés és az első ülés háttámlája vagy a műszerfal között.

## Gyermeke behelyezése a Stokke® iZi Go™ by BeSafe® ülésbe

- A gyermekülés hordozófogantyúját két állásban hátra lehet hajtani az ülés mögé a fogantyúkioldó gombok megnyomásával, hogy be lehessen ültetni a gyermeket.

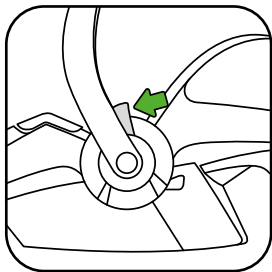

- A vállpántok helyzete: Ellenőrizze, hogy a vállpánt rései egy szintben vannak-e a gyermek vállával.



- A vállpántok magasságának beállítása: húzza ki a magasságállító elemet, és szükség szerint emelje fel vagy tolja lefelé.

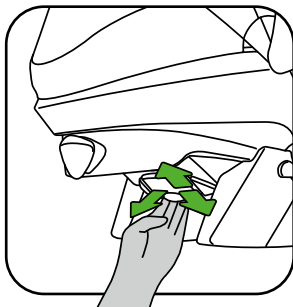
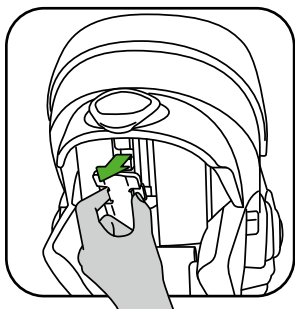

1. Húzza fel a vállpántokat, miközben benyomja a központi állítóelem gombját.

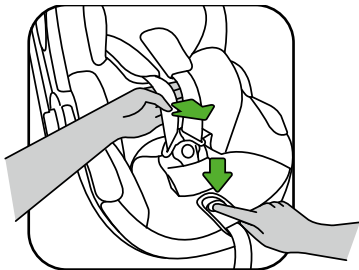

2. Kapcsolja ki a biztonsági hám csatját.
3. Vigye el a vállpántokat a gyermekülés szélein látható narancssárga jelölésre, hogy így a biztonsági hám ne akadályozhassa a gyermek elhelyezését.

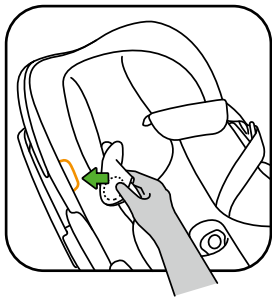

4. Miután beültette a gyermekét az ülésbe, helyezze a vállpántokat a gyermek vállára és zárja a csatot: csatt!

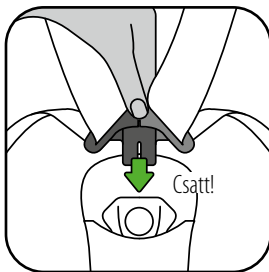
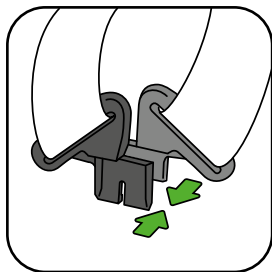

5. Húzza keresztül a biztonsági hám pántját a központi állítóelemen egyenesen felfelé/előrefelé a zöld nyíl irányában. Húzza tovább a pántot addig, amíg a biztonsági hám kényelmesen, mégis szorosan a testhez nem símul.

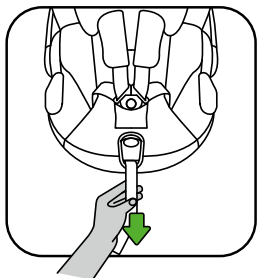

- Győződjék meg, hogy a biztonsági hám pántjai mindig be vannak-e kapcsolva és feszesen ülnek-e az ülésben ülő gyermek testén.
- A napellenző kihúzható, így meg tudja védeni a gyermekét a naptól.





• Bébi párna: 0-4 hónap

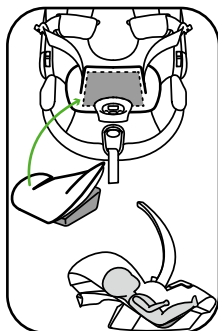

4-6 hónap

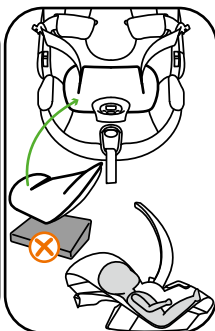

6 hónap +

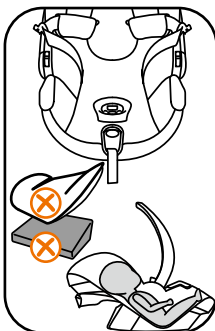

## A Stokke® iZi Go™ by BeSafe® ülés eltávolítása

- A gyermekülés hátulján távolítsa el a vállövet sz övvezetőből.
- Oldja ki a biztonsági övet az autó övfogadó csatjából, és távolítsa el az övet az övvezetőből.

## **A huzat eltávolítása és visszahelyezése**

### **A huzat eltávolítása**

- A huzat eltávolításakor figyeljen rá, hogy ugyanazokat a lépéseket tegye meg, mint az elhelyezésekor, csak fordított sorrendben.
- Vegye le a fejtámaszt.
- Húzza szét a cipzárakat. De még ne kapcsolja ki a biztonsági öv pántjait a gyermekülés kapcsaiból.
- A teljes huzatot óvatosan le lehet húzni a habbetétről.

### **A huzat visszahelyezése**

- Húzza keresztül a biztonsági hám pántjait a huzat nyílásain és húzza össze a cipzárakat.
- Húzza keresztül a csatot az ágyékpánt huzatján és húzza rá a központi állítóelem nyílását a központi állítóelemre.
- A huzatot óvatosan a habbetét és az ülés héja közé rakva rögzítse a minden oldalon.

### **Tisztítási utasítások**

A Stokke® iZi Go™ by BeSafe® ülés huzatát a huzat belsejében található utasítások szerint szabad mosni. Szappanos vízzel kézzel törölje tisztára!

## A Stokke® iZi Go™ by BeSafe® ülés használata Stokke babakocsin

A Stokke® iZi Go™ by BeSafe® ülést kizárólag az alábbi babakocsikon szabad használni: Stokke® Xplory®, Stokke® Crusi és Stokke® Scoot.

### Rögzítés babakocsin

Vigye a babakocsi foglalatot a babakocsi (2 db) befogó darabja fölé és függőlegesen tegye le rá, majd csatt! Illessze a két adapter függőlegesen a babakocsivázra.

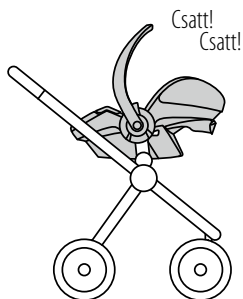
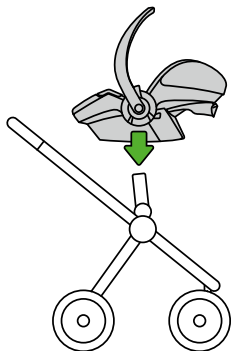

## Eltávolítás babakocsiról

- Hajtsa fel a hordozófogantyút a hordozó állásba.
- Két oldalt nyomja felfelé a babakocsi kioldó gombját és közben emelje le a gyermekülést a babakocsiról függőlegesen.

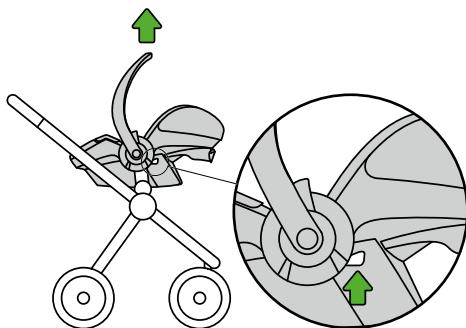

## Garancia

- Valamennyi BeSafe termék körültekintő tervezés, gyártás és tesztelés eredménye. Teszt-laboratóriumunkban rendszeresen teszteljük mind a négy, folyamatosan gyártott BeSafe gyermekülést. Ezen felül független intézmények is tesztelik termékeinket.
- Ha a vásárlást követő 24 hónapon belül a termék – a huzat és a biztonsági övek kivételével – anyaghiba vagy gyártási hiba miatt hibásnak bizonyulna, kérjük, juttassa azt vissza a vásárlás helyére.
- A garancia-követelés joga csak akkor érvényes, ha az ülést rendeltetésszerűen és körültekintéssel használták. Keresse fel az eladót, aki eldönti, hogy vissza kell-e küldeni a terméket a gyártóhoz javítás céljából. Csere vagy visszafizetés nem igényelhető. A jótállási idő nem hosszabbodik meg a javítás által.
- A garancia érvényét veszti, ha nincs meg a blokk/számla; ha a hibát a nem rendeltetésszerű, nem megfelelő használat okozta, ha a hibát rongálás, helytelen használat vagy gondatlanság okozta.

## Vásárlói tájékoztató

### Tájékoztató MENETIRÁNYNAK HÁTVAL végzendő bekötéshez

Ez egy univerzális gyermekbiztonsági rendszer. A többször módosított 44.04 számú előírás alapján általánosan használható olyan járművekben, amelyek az ENSZ/EGB 16 számú előírása, illetve azzal egyenértékű más szabványok alapján jóváhagyott 3 pontos biztonsági övvel vannak felszerelve.

# INSTRUKCJA OBSŁUGI

tyłem do kierunku jazdy

Stokke® iZi Go™ by BeSafe®

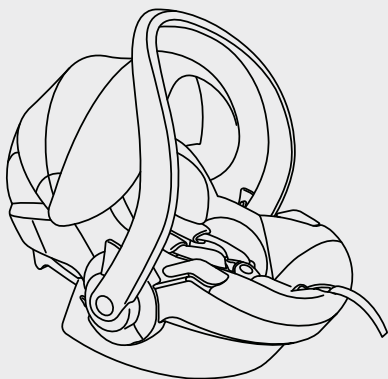

ECE R44 04

Produkt przetestowany i zatwierdzony

Grupa  
0+

WAGA  
0 – 13 kg

Wiek  
0 – 12 m

# ⚠ OSTRZEŻENIE!

- Przeczytaj tę instrukcję PRZED zamontowaniem fotelika. Nieprawidłowy montaż może stanowić zagrożenie dla dziecka.
- Zachowaj instrukcję obsługi na przyszłość ze względu na ważne informacje.
- Fotelika **NIE WOLNO** montować na przednim siedzeniu PRZY AKTYWNEJ PODUSZCE POWIETRZNEJ.
- Fotelik można montować wyłącznie tyłem do kierunku jazdy, za pomocą trzypunktowego pasa bezpieczeństwa, zatwierdzonego zgodnie z przepisami UN/ECE nr 16 lub innymi równoważnymi normami.



- Stokke® iZi Go™ by BeSafe® jest dopuszczony do użytku dla grupy wiekowej 0+, do montowania w pozycji tyłem do kierunku jazdy, dla przedziału wagowego 0-13 kg.
- Jeżeli waga dziecka przekracza 13 kg lub wysokość ramienia przekracza najwyższe położenie pasów ramieniowych, należy użyć fotelika grupy 1.

- Dziecko siedzące w foteliku musi być zawsze zabezpieczone wewnętrznymi pasami bezpieczeństwa, również podczas noszenia i na wózku.
- Pokrowiec fotelika zawiera magnesy w miejscach pomarańczowych oznaczeń. Magnesy mogą wpływać na działanie urządzeń elektrycznych, jak np. rozrusznik serca.
- Po wypadku należy wymienić fotelik. Mimo że może uszkodzenia mogą nie być widoczne, w razie kolejnego wypadku może się okazać, że nie będzie on chronił dziecka tak dobrze, jak powinien.
- Zapobiegaj przygnieceniu iZi Go przez bagaż, fotele i/lub przytrzaśnięciu go drzwiami.
- Przed każdym użyciem, sprawdź czy pasy są nie uszkodzone i nie skrzycone.
- Upewnij się, że możesz zmieścić nie więcej niż jeden palec pomiędzy pasami a Twoim dzieckiem.
- Sprawdź, czy sprzączka samochodowego pasa bezpieczeństwa jest w linii prostej i znajduje się pod zaczepem pasa fotelika.

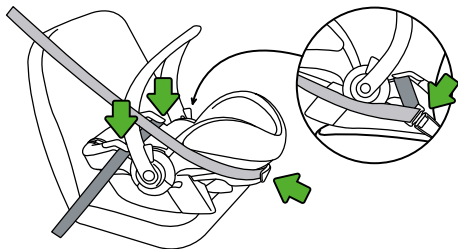

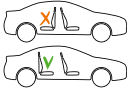

## OSTRZEŻENIE!

- NIE używać fotelika w samochodzie z rączką do noszenia w pozycji dolnej. W trakcie jazdy rączka do noszenia musi być w pozycji pionowej, "do noszenia".
- Można stosować tylko na fotelach samochodowych zwróconych przodem do kierunku jazdy.  

- NIE NALEŻY demontować, modyfikować ani dodawać żadnych części do fotelika. Gwarancja wygasa wraz z użyciem nieoryginalnych części lub akcesoriów.
- NIE UŻYWAJ żadnych dodatkowych rzeczy, takich jak poduszka lub kocyk, aby podwyższyć poziom ustawienia fotelika na siedzeniu w samochodzie. Podczas zderzenia fotelik oraz pasy bezpieczeństwa mogą nie ochronić dziecka w stopniu takim jak powinny.
- Upewnić się, że wszyscy pasażerowie znają sposób odpięcia dziecka w razie nagłej potrzeby.
- Pusty fotelik powinien być zawsze zamocowany w samochodzie.
- Pamiętaj o odpowiednim zabezpieczeniu bagażu i innych przedmiotów. Niezabezpieczony bagaż może spowodować poważne obrażenia u dzieci i osób dorosłych w razie wypadku.
- Nigdy nie używać fotelika bez pokrowca. Pokrowiec pełni funkcję ochronną i można go wymienić jedynie na oryginalny pokrowiec BeSafe.

- Pod pokrowcem zastosowano piankę EPS. Nie należy naciskać ani nie ciągnąć pianki zbyt mocno, ponieważ może ona ulec uszkodzeniu.
- Nie używać zbyt silnych środków czyszczących; mogą one uszkodzić materiał konstrukcyjny fotelika.
- Firma BeSafe odradza kupowanie i sprzedaż używanych fotelików.
- NIE używać fotelika dłużej niż 5 lat. Jakość materiałów może ulec zmianie z upływem czasu.
- NIE używać w domu na stole lub blacie roboczym, gdy dziecko siedzi w foteliku.
- Po zamontowaniu fotelika w samochodzie należy sprawdzić wszystkie obszary, w których fotelik może się stykać z wnętrzem pojazdu. W takich miejscach zalecamy użycie pokrowca ochronnego (BeSafe), aby uniknąć nacięć, śladów czy odbarwień wnętrza pojazdu, zwłaszcza w samochodach ze skórzaną tapicerką i drewnianymi wstawkami.
- Sprawdź, czy zarówno pas trzypunktowy, jak i dziecięcy pas bezpieczeństwa są dobrze napięte, tak aby dziecko lub fotelik nie mogły w sposób nieprzewidziany zmienić pozycji. Sprawdzaj to często.
- Wszyscy pasażerowie muszą być przypięci pasami bezpieczeństwa.
- Nie wolno używać produktu w konfiguracji dwukołowej, gdy fotelik jest zamocowany do Stokke® Xplory®.

## **OSTRZEŻENIE!**

- Należy zawsze sprawdzać, czy fotelik został dokładnie zamocowany, gdy stosuje się go wraz z wózkiem Stokke. Niewłaściwe zamocowanie może doprowadzić do poważnych obrażeń lub śmierci dziecka.
- Gdy fotelik zamocowany jest do podwozia wózka Stokke, zestawu nie wolno unosić i stawiać na fotelu samochodowym.
- Wyjmuj zawsze dziecko z fotelika przed przystąpieniem do regulacji fotelika w celu przystosowania go do wózka oraz/lub do fotela samochodowego.
- Przed przystąpieniem do noszenia fotelika sprawdzaj zawsze, czy jego rączka znajduje się w położeniu odpowiednim do noszenia.
- W razie pytań, skonsultuj się z producentem produktu lub sprzedawcą.

# OSTRZEŻENIE!

## (EN 12790-2009): używanie fotelika jako kołyski.

- WAŻNE! Zachowaj niniejszą instrukcję w celu korzystania z niej w przyszłości.
- Nigdy nie pozostawiać dziecka bez opieki.

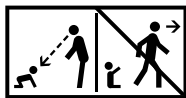

EN 12790-2009

- Nie używaj produktu jako kołyskę jeśli dziecko siada samodzielnie.
- Leżaczek nie jest przeznaczony do długiego okresu spania.
- Stawianie leżaczka na nierównej powierzchni lub podwyższeniu grozi niebezpieczeństwem.
- Zawsze należy używać szelki bezpieczeństwa.

## Wstęp

Nie używaj produktu zanim dokładnie i ze zrozumieniem nie zapoznasz się z niniejszą instrukcją. Firma Stokke zaleca, by nie kupować i nie sprzedawać fotelików z drugiej ręki. Wiele fotelików sprzedawanych lokalnie za pośrednictwem punktów poradnictwa i punktów sprzedaży akcesoriów samochodowych okazało się niebezpiecznymi. PRZECHOWUJ niniejszą instrukcję w kieszonce fotelika.

## Spis treści

Ostrzeżenia.....	84
Wstęp.....	90
Ważne elementy.....	91
Montaż w samochodzie.....	92
Sposób usadowienia dziecka w Stokke® iZi Go™ by BeSafe®.....	94
Demontaż Stokke® iZi Go™ by BeSafe®.....	98
Zdejmowanie i nakładanie pokrowca.....	99
Instrukcja czyszczenia.....	99
Stosowanie Stokke® iZi Go™ by BeSafe® wraz z wózkiem firmy Stokke.....	100
Gwarancja.....	102
Informacja sprzedażowa.....	102

## Ważne elementy

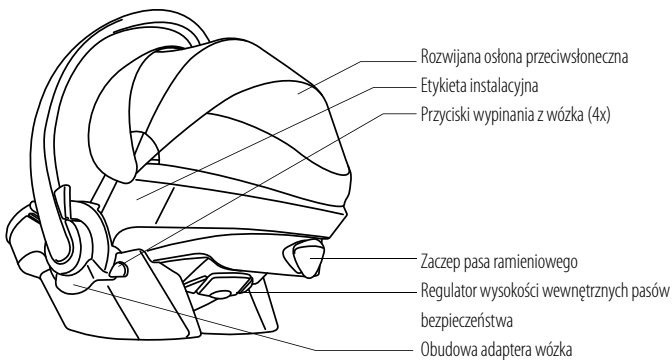
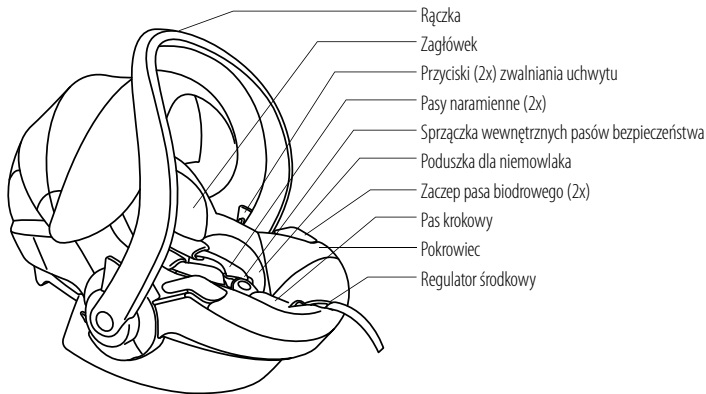

## Montaż tyłem do kierunku jazdy za pomocą pasa bezpieczeństwa

Fotelika NIE WOLNO montować na przednim siedzeniu  
PRZY AKTYWNEJ PODUSZCE POWIETRZNEJ.



1. Umieść fotelik na siedzeniu w samochodzie. Upewnij się, że uchwyt do noszenia jest we właściwej pozycji "do noszenia".

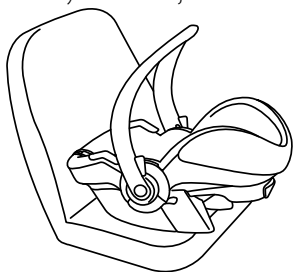

2. Poprowadzić pas biodrowy 3 punktowego pasa po niebieskich częściach przez zaczepy pasa biodrowego i zapnij pas, aż usłyszysz kliknięcie.

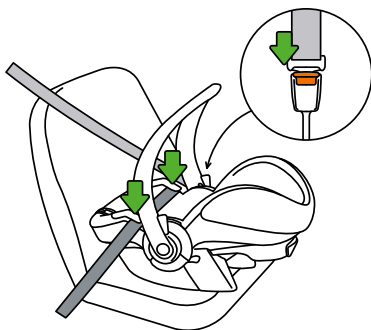

3. Poprowadzić pas naramienny po niebieskiej części przez zaczep pasa ramieniowego z tyłu obudowy fotelika.

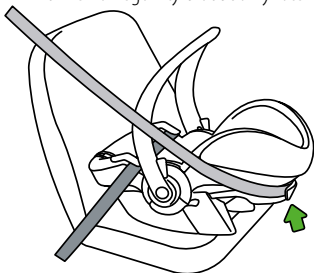

4. Napnij 3 punktowy pas pociągając go przez zaczepy pasa biodrowego oraz przez zaczep pasa ramieniowego, aż do zniknięcia luzu.

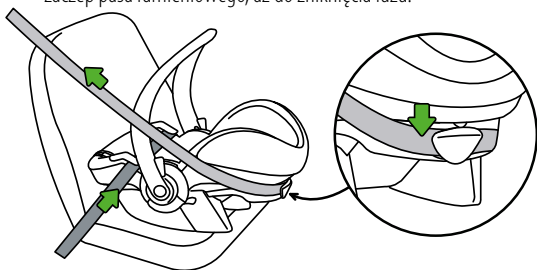

5. Pozostaw uchwyt do noszenia w pozycji "do noszenia".

6. Jeśli fotelik umieszczony jest na tylnym siedzeniu, wówczas należy przesunąć przednie siedzenie do tyłu tak, aby stykało się z fotelikiem. Jeśli fotelik umieszczony jest na przednim siedzeniu, wówczas należy przesunąć przednie siedzenie do przodu tak, aby fotelik stykał się z deską rozdzielczą. Jeśli odstęp pomiędzy nie jest możliwe, należy pozostawić min. 25 cm odstęp pomiędzy fotelikiem a oparciem przedniego siedzenia lub deski rozdzielczej.



## Sposób usadowienia dziecka w Stokke® iZi Go™ by BeSafe®

- W celu wygodnego umieszczenia dziecka w foteliku, uchwyt do noszenia może być złożony w 2 pozycjach poprzez wciśnięcie obydwu przycisków zwalniających rączkę.

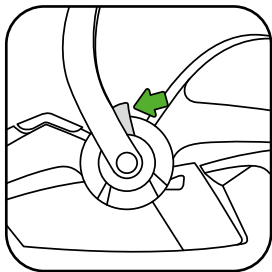

- Umieszczenie pasów naramiennych. Sprawdź, czy otwór na pasy naramienne jest na poziomie ramion dziecka.



- Wysokość pasów naramiennych można regulować pociągając regulator wysokości wewnętrznych pasów bezpieczeństwa na zewnątrz i przemieszczając regulator w górę lub dół.

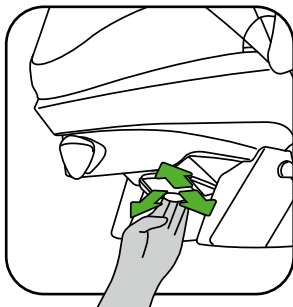
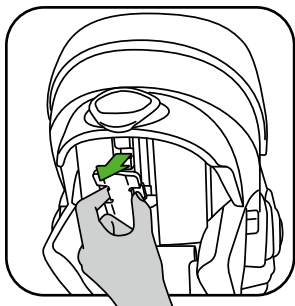

1. Pociągnij pasy ramieniowe do góry jednocześnie wciskając przycisk regulatora środkowego.

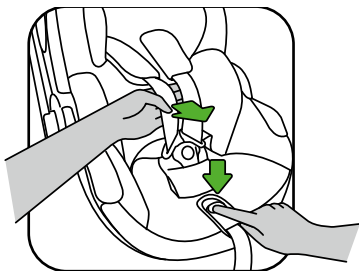

2. Otwórz sprzączkę wewnętrznych pasów bezpieczeństwa.
3. Umieść pasy naramienne na pomarańczowym oznakowaniu po bokach fotelika, aby wewnętrzne pasy bezpieczeństwa pozostawały odchylone w trakcie wkładania dziecka.

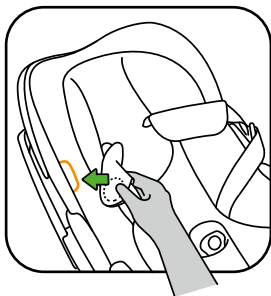

4. Kiedy dziecko zostało już umieszczone w foteliku, należy ułożyć pasy naramienne na ramionach dziecka i zamknąć sprzączkę: Klik!

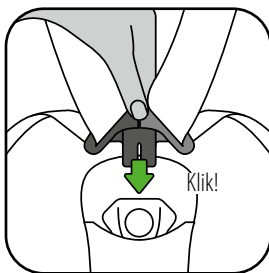
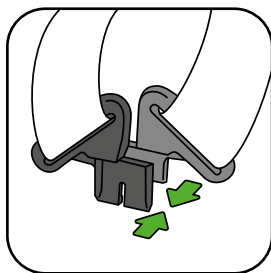

5. Napnij pasek regulatora środkowego poprzez pociągnięcie paska wewnętrznego zgodnie z zieloną strzałką aż do prawidłowego napięcia pasów. Pasy powinny być komfortowe dla dziecka, a zarazem jak najlepiej napięte.

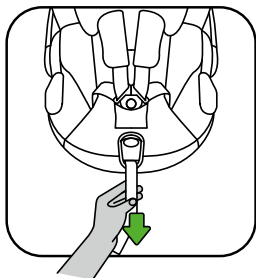

- Upewnij się, aby wewnętrzne pasy bezpieczeństwa były zawsze zamknięte i napięte, luzów, kiedy dziecko jest w foteliku.
- Możesz osłonić dziecko przed słońcem rozkładając osłonę przeciwsłoneczny.



- Poduszka dla niemowlaka: 0-4 m    4-6 m    6 m +

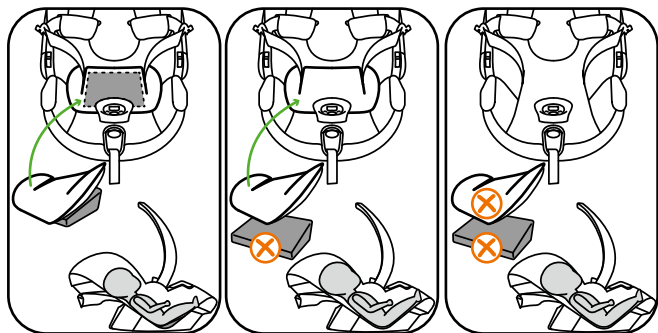

### Demontaż Stokke® iZi Go™ by BeSafe®

- Wyjmij pas naramienny z zaczepu umieszczonego z tyłu fotelika.
- Zwolnij pas ze sprzączki w samochodzie i wyjmij go z zaczepów pasa biodrowego.

## Zdejmowanie i nakładanie pokrowca

### Zdejmowanie pokrowca

- Zapamiętaj czynności podczas zdejmowania pokrowca, gdyż jego nakładanie odbywa się w odwrotnej kolejności.
- Wyjmij zagłówek.
- Rozepnij suwaki. Nie wyjmuj wewnętrznych pasów bezpieczeństwa z zaczepów w foteliku.
- Zdejmij cały pokrowiec zsuwając go ostrożnie z pianki.

### Nakładanie pokrowca

- Przeciągnij wewnętrzne pasy bezpieczeństwa przez otwory w pokrowcu i zapnij suwaki.
- Przeciągnij sprzączkę przez pokrowiec pasa krokowego i przeciągnij otwór na regulator środkowy przez regulator środkowy.
- Umocuj pokrowiec wkładając jego boki ostrożnie z każdej strony pomiędzy piankę i szkielet fotelika.

## Instrukcja czyszczenia

Pokrowce Stokke® iZi Go™ by BeSafe® należy czyścić zgodnie z instrukcją znajdującą się na ich stronie wewnętrznej. Pasy należy czyścić ręcznie przy użyciu wody i łagodnego mydła.

## Korzystanie z Stokke® iZi Go™ by BeSafe® z wózkiem Stokke

Stokke® iZi Go™ by BeSafe® można używać tylko z następującymi wózkami: Stokke® Xplory®, Stokke® Crusi i Stokke® Scoot.

### Mocowanie na wózku

Ustaw otwór adaptera w foteliku (15) w osi nad adapterem stelaża i połącz obie części aż usłyszysz dwa kliknięcia! (15/16).

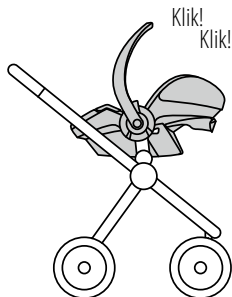
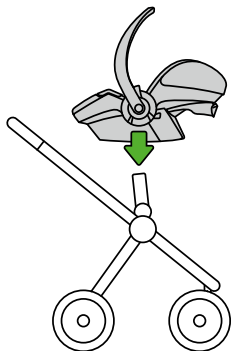

## Zdjęcie iZi Go ze stelaża wózka

- Ustaw uchwyt do noszenia w pozycji "do noszenia".
- Przesuń dźwignię adaptera (17) ku górze (po obu stronach) i pociągnij fotelik pionowo do góry.

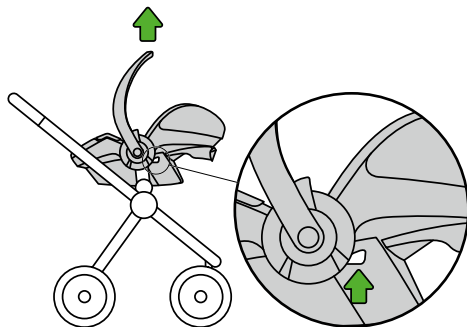



## Gwarancja

- Wszystkie produkty BeSafe są dokładnie projektowane, produkowane i testowane. Wszystkie nasze foteliki samochodowe BeSafe są okresowo testowane poza ciągłą produkcją w laboratoriach testowych. Co więcej, są testowane przez niezależne instytuty testowe.
- Jeżeli w ciągu 24 miesięcy od daty zakupu produkt okaże się wadliwy w wyniku wady materiałowej lub produkcyjnej (oprócz pokrowców i pasów bezpieczeństwa), prosimy o jego zwrot w miejscu zakupu.
- Gwarancja jest ważna wyłącznie pod warunkiem użytkowania fotelika w sposób odpowiedni i z należytą ostrożnością. Prosimy o kontakt ze sprzedawcą. Zdecyduje on, czy fotelik zostanie zwrócony producentowi do naprawy. Nie można żądać wymiany lub zwrotu produktu. Gwarancja nie ulega przedłużeniu w wyniku naprawy.
- Gwarancja wygasa: w przypadku braku dowodu zakupu, jeśli usterki wynikają ze złego i nieprawidłowego użytkowania, jeśli usterki wynikają z nadużycia, błędnego użytkowania lub zaniedbania.

## Informacja sprzedażowa

### Uwagi do montażu TYŁEM DO KIERUNKU JAZDY

Jest to uniwersalny system kontroli dziecka. Spełnia on wymagania regulaminu nr 44.04, kolejnych poprawek dot. ogólnego użycia w pojazdach wyposażonych w 3 punktowe pasy, zatwierdzony regulaminem EKG ONZ nr 16 lub inną równoważną normę.

# UPUTSTVO ZA UPOTREBU

Postavljanje suprotno od smeru vožnje

Stokke® iZi Go™ by BeSafe®

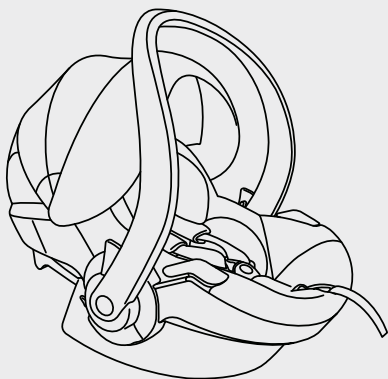

ECE R44 04

Testirano i odobreno

Grupa  
0+

Težina  
0-13 kg

Uzrast  
0-12 m

# ⚠ UPOZORENJE!

- Važno je da pročitate ovo uputstvo za upotrebu PRE postavljanja auto-sedišta. Nepravilno postavljanje može ugroziti vaše dete.

- SAČUVAJTE ovo uputstvo za upotrebu kako biste ga kasnije mogli koristiti.

- NIJE DOZVOLJENO postavljanje auto-sedišta na mestu suvozača SA AKTIVIRANIM VAZDUŠNIM JASTUKOM.



- Ovo sedište može se postaviti samo suprotno od smera vožnje pomoću pojasa za vezivanje na 3 mesta, u skladu sa UN/ECE propisom br.16 ili drugim primenljivim standardima.



- Stokke® iZi Go™ proizvođača BeSafe® je odobren za grupu 0+, suprotno od smera vožnje, za težinu 0-13 kg.

- Ukoliko je dete teže od 13 kg ili mu visina ramena premaši najvišu visinu ramenih pojaseva, dete mora preći u sedište grupe 1.
- Dete koje se nalazi u dečjem sedištu uvek mora biti vezano pojasevima tog sedišta. Isto važi i tokom nošenja ili kada je sedište postavljeno na kolica.
- Presvlaka auto-sedišta sadrži magnete u područjima označenim narandžastom bojom. Magneti mogu uticati na elektronsku opremu poput pejsmejкера.
- Auto-sedište se mora zameniti nakon sudara. Iako može izgledati neoštećeno, auto-sedište možda neće moći da dovoljno dobro zaštititi vaše dete pri novom udesu.
- Pazite na to da iZi Go ne zapne, ne bude pritisnuto ili srušeno prtljagom, sedištima i/ili vratima automobila.
- Pre svake upotrebe, proverite da li je pojas aut-sedišta oštećen ili uvrnut.
- Proverite da se između deteta i pojasa ne može ugurati više od jednog prsta (1 cm).

## ! UPOZORENJE!

- Pazite na to da kopča automobilskog pojasa stoji u ravnoj liniji i ostane ispod kuke za pojas na auto-sedištu.

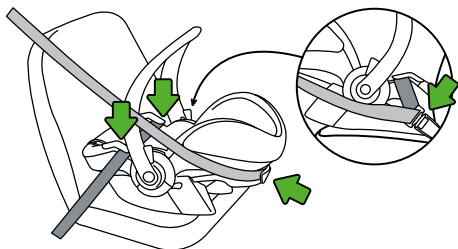

- NEMOJTE upotrebljavati auto-sedište postavljeno u vozilu sa drškom u spušenom položaju. Tokom vožnje drška mora biti u uspravnom položaju za nošenje.

- Auto-sedište koristite samo na sedištima okrenutim unapred.



- NEMOJTE pokušavati da rastavite, menjate ili dodajete bilo kakve delove sedištu. Garancija prestaje da važi ukoliko se koriste ne-originalni delovi ili dodatna oprema.
- NEMOJTE koristiti ništa poput jastuka da podignete dečje sedište na sedištu automobila. U slučaju sudara sedište neće moći na pravi način da zaštiti vaše dete.
- Vodite računa o tome da su svi putnici upućeni u to kako se oslobađa dete u slučaju nužde.

- Prazno dečje sedište mora uvek biti pričvršćeno u vozilu.
- Vodite računa da prtljag ili drugi predmeti budu pravilno učvršćeni. Neučvršćeni prtljag može u slučaju sudara naneti ozbiljne povrede deci ili odraslim osobama.
- Nemojte nikada koristiti sedište bez presvlake. Presvlaka je sigurnosni element i može biti zamenjena isključivo originalnom BeSafe presvlakom.
- Ispod presvlake korišćena je EPS pena. Nemojte prejako gurati ili vući penu kako je ne bi oštetiti.
- Nemojte koristiti jaka sredstva za čišćenje; ona mogu oštetiti materijal od kojeg je sedište napravljeno.
- BeSafe savetuje da se ne kupuju ili prodaju polovna dečja auto-sedišta.
- NE koristite auto-sedište duže od 5 godina. Kvalitet materijala može da se promeni usled starenja.
- NE postavljajte na sto ili radnu površinu, kod kuće, dok se vaše dete nalazi u auto-sedištu.
- Kad je dečje sedište postavljeno u automobilu, proverite sva područja na kojima bi sedište moglo dodirivati unutrašnjost vozila. Preporučujemo da na tim mestima koristite (BeSafe) zaštitnu presvlakku kako biste izbegli ogrebotine, prljanje ili oštećenja boje unutrašnjosti vozila, posebno u vozilima sa kožnim sedištima.

## UPOZORENJE!

- Proverite da li su pojas sa vezivanjem na 3 mesta i bezbednosni pojas za dete čvrsto zategnuti kako ne bi došlo do pomeranja deteta ili sedišta. Često proveravajte.
- Svi putnici moraju biti vezani sigurnosnim pojasom.
- Nikada nemojte koristiti funkciju sa dva točka ako je sedište pričvršćeno na Stokke® Xplory®.
- Uvek proverite da li je auto-sedište pravilno pričvršćeno kada se koristi sa Stokke kolicima. Ukoliko nije pravilno pričvršćeno, može doći do ozbiljnih povreda ili smrti deteta.
- Kada je sedište pričvršćeno na Stokke kolica, nikada ih ne treba zajedno podizati ako držite samo auto-sedište.
- Uvek izvucite dete iz sedišta dok vršite podešavanja kolica i/ili auto-sedišta.
- Uvek proverite da li je drška u odgovarajućem položaju pre nošenja.
- U slučaju bilo kakvih sumnji kontaktirajte proizvođača ili prodavca dečjeg auto-sedišta.

# UPOZORENJE!

## (EN 12790-2009): korišćenje sedišta u vidu ležaljke

- VAŽNO! Sačuvajte ovo uputstvo, možda će vam opet biti potrebno.
- Nikada ne ostavljajte dete bez nadzora.



EN 12790-2009

- Nemojte koristiti auto-sedište kao ležaljku ako dete može da sedi samostalno.
- Ovo auto-sedište nije namenjeno za spavanje tokom dužeg perioda.
- Opasno je staviti ovo auto-sedište na povišenu podlogu.
- Uvek koristite sistem za vezivanje deteta u auto-sedištu.



## Uvod

Nemojte koristiti ovaj proizvod dok ne pročitate i ne razumete ovo uputstvo za upotrebu u potpunosti. Stokke savetuje da se ne kupuju ili prodaju polovna dečja auto-sedišta. Mnoga sedišta koja se prodaju preko lokalnih oglasa ili na auto-pijaci su opasna. **OBAVEZNO** čuvajte ovo uputstvo za upotrebu u džepu sedišta.

## Sadržaj

Upozorenja .....	104
Uvod .....	110
Najvažniji delovi.....	111
Montaža u automobilu.....	112
Postavljanje deteta u Stokke® iZi Go™ proizvođača BeSafe® .....	114
Uklanjanje Stokke® iZi Go™ proizvođača BeSafe® .....	118
Uklanjanje i vraćanje presvlake .....	119
Uputstva za čišćenje .....	119
Korišćenje Stokke® iZi Go™ proizvođača BeSafe® sa Stokke kolicima .....	120
Garancija .....	122
Informacije i prodajnom mestu.....	122

## Najvažniji delovi

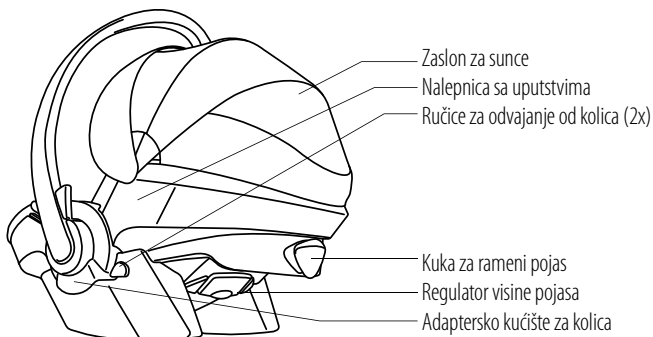
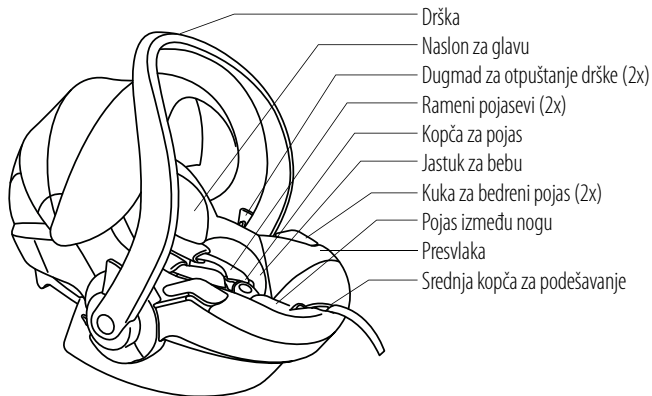

## Montaža u automobilu

- NIJE DOZVOLJENO postavljanje auto-sedišta na mestu suvozača SA AKTIVIRANIM VAZDUŠNIM JASTUKOM.



1. Postavite dečje sedište na sedište vozila. Proverite da li je drška u položaju za nošenje.

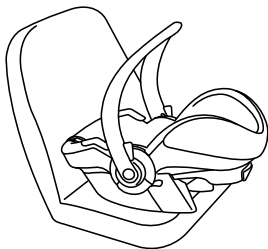

2. Provučite bedreni deo sigurnosnog pojasa sa vezivanjem na tri mesta preko plavih delova kroz kuke za bedreni pojava i vežite ga dok ne čujete da je kopča „škljocnula“.

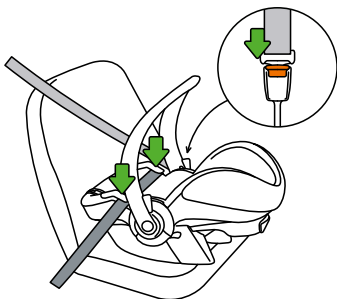

Škljoc!

3. Provucite rameni pojas preko plavog dela kroz kuku za rameni pojas na zadnjoj strani kućišta auto-sedišta.

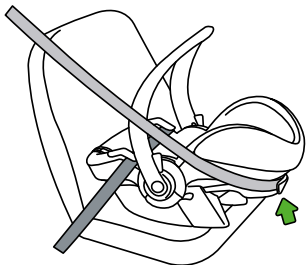

4. Pritegnite pojas na tri mesta povlačenjem pojasa kroz kuke za bedreni pojas i kroz kuku za rameni pojas sve dok ne bude čvrsto pritegnut.

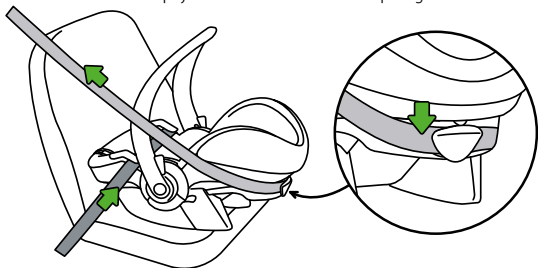

5. Ostavite dršku u položaju za nošenje.

6. Prilikom postavljanja na zadnjem sedištu vozila treba gurnuti prednje sedišta vozila unatrag, tako da dodiruje dečje sedište. Prilikom postavljanja na prednjem sedištu vozila, treba gurnuti prednje sedišta unapred, tako da dečje sedište dodiruje instrument tablu. Ukoliko to nije moguće, ostavite prostor od najmanje 25 cm između dečjeg sedišta i leđnog naslona prednjeg sedišta ili instrument table.

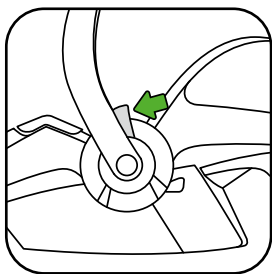

### Postavljanje deteta u Stokke® iZi Go™ proizvođača BeSafe®

- Kako biste smestili dete možete sklopiti dršku iza sedišta u dva položaja, pritiskom na oba dugmeta za otpuštanje drške.
- Postavite ramene pojaseve: Proverite da li su uloži ramenih pojaseva u ravni sa ramenima deteta.



- Visina ramenih pojaseva može se prilagoditi izvlačenjem regulatora visine i pomeranjem regulatora nagore ili nadole.

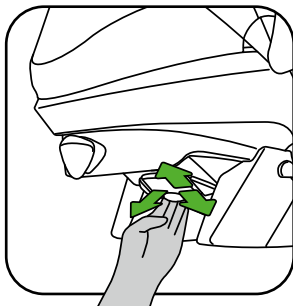
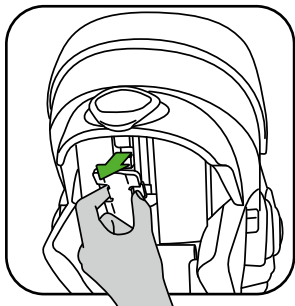

1. Povucite ramene pojaseve nagore pritiskajući pri tome dugme srednje kopče za podešavanje.

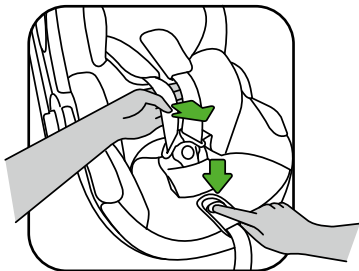

2. Otvorite kopču za pojas.
3. Postavite ramene pojaseve preko narandžaste oznake na stranama auto-sedišta kako biste držali kopču otvorenom dok smeštate dete.

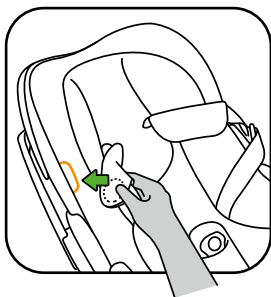

4. Kada smestite dete, postavite ramene pojaseve preko ramena deteta i zatvorite kopču: škljoc!

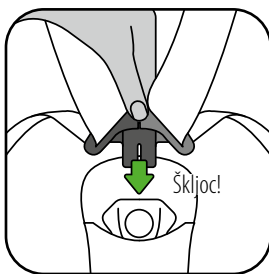
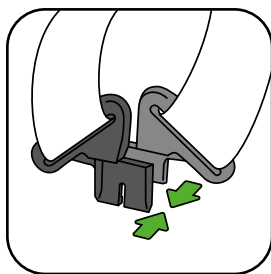

5. Provucite pojas auto-sedišta kroz srednju kopču za podešavanje u smeru zelene strelice nagore/unapred. Nastavite sa povlačenjem sve dok kopča ne bude udobno, ali čvrsto zategnuta.

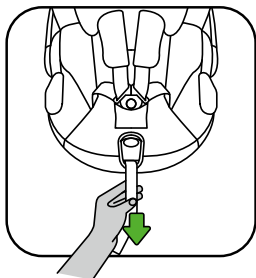

- Pobrinite se da pojasevi uvijek budu zakopčani i pritegnuti kad je dete u sedištu.
- Svoje dete možete zaštititi od sunca rasklapanjem zaslona za sunce.





• Jastuk za bebu: 0-4 m

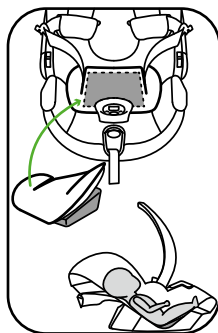

4-6 m

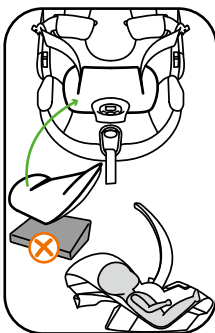

6 m +

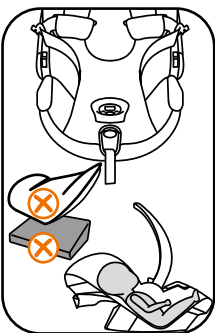

### Uklanjanje Stokke® iZi Go™ proizvođača BeSafe®

- Uklonite rameni pojas iz kuke za rameni pojas na zadnjoj strani.
- Otpustite pojas iz kopče u vozilu i izvucite pojas iz kuka za bedreni pojas.

## Uklanjanje i vraćanje presvlake

### Uklanjanje presvlake

- Obratite pažnju kada uklanjate presvlaku, jer se postavljanje presvlake vrši obrnutim redosledom.
- Uklonite naslon za glavu i jastuk za bebe.
- Otvorite zatvarače. Nemojte uklanjati pojase iz kuka na sedištu.
- Skinite kompletnu presvlaku pažljivim povlačenjem sa pene.

### Ponovno postavljanje presvlake

- Provucite pojaseve kroz otvore u presvlaci i zatvorite zatvarače.
- Provucite kopču kroz presvlaku za pojas između nogu i povucite rupu za srednju kopču za podešavanje preko nje.
- Pričvrstite presvlaku sa svih strana pažljivim postavljanjem između pene i kućišta auto-sedišta.

## Uputstva za čišćenje

Poklopce Stokke® iZi Go™ proizvođača BeSafe® treba prati u skladu sa uputstvima sa unutrašnje strane poklopaca. Očistite pojas ručno, vodom i blagom sapunicom.

## Korišćenje Stokke® iZi Go™ proizvođača BeSafe® sa Stokke kolicima

Stokke® iZi Go™ proizvođača BeSafe® može se koristiti samo sa sledećim kolicima: Stokke® Xplory®, Stokke® Crusi i Stokke® Scoot.

### Montaža na kolica

Postavite adaptersko kućište za kolica iznad adaptera za kolica i pritisnite ga nadole, čućete škljocanje (2x)!

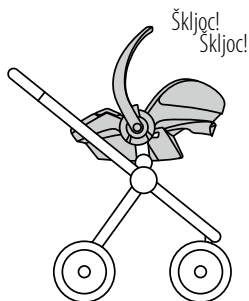
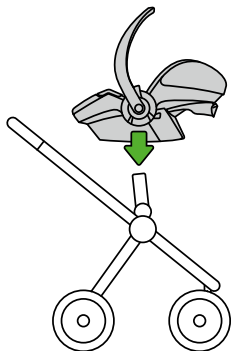

## Uklanjanje sa kolica

- Postavite dršku u položaj za nošenje.
- Pritisnite osigurač za otpuštanje kolica nagore sa obe strane, podižući pri tome auto-sedište sa kolica.

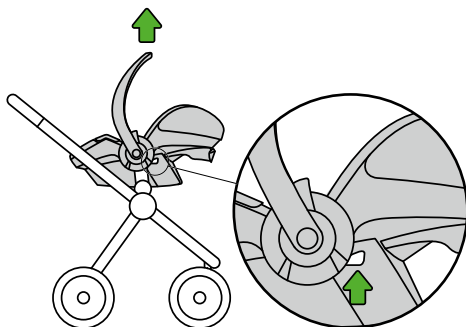

## Garancija

- Svi BeSafe proizvodi su pažljivo osmišljeni, izrađeni i testirani. Sva BeSafe auto-sedišta se povremeno testiraju u našoj laboratoriji za testiranje (uzimaju se proizvodi iz redovnog proizvodnog procesa). Pored toga, testiranja vrše i nezavisni instituti za testiranja.
- Ukoliko se ovaj proizvod pokaže neispravnim u roku od 24 meseca od datuma kupovine usled greške u materijalu ili proizvodnji, čime nisu obuhvaćene presvlake i pojasevi, vratite ga u prodavnicu gde je kupljen.
- Garancija važi samo ako svoje sedište koristite pravilno i pažljivo. Kontaktirajte dobavljača, koji će odlučiti hoće li sedište biti vraćeno proizvođaču radi popravke. Nije moguće zahtevati zamenu ili povraćaj sredstava. Garancija se ne produžuje nakon popravke.
- Garancija prestaje da važi: ukoliko nema računa, ukoliko su kvarovi nastali pogrešnim ili neodgovarajućim korišćenjem, ukoliko su kvarovi nastali zloupotrebom, pogrešnom upotrebom ili nemarom.

## Informacije i prodajnom mestu

### **Napomena za postavljanje auto-sedišta SUPROTNO OD SMERA VOŽNJE**

Ovo je univerzalni sistem za vezivanje deteta. Odobren je u skladu s pravilnikom br. 44.04 i nizom njegovih izmena i dopuna, za opštu upotrebu u vozilima opremljenim sigurnosnim pojasevima sa vezivanjem na tri mesta, odobrenim prema UN/ECE pravilniku br. 16 ili drugim prihvaćenim standardima.

# NAVODILA ZA UPORABO

Namestitev v nasprotni smeri vožnje

Stokke® iZi Go™ by BeSafe®

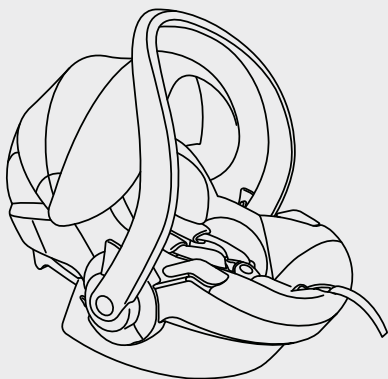

ECE R44 04

Preizkušen in odobren

Skupina  
0+

Teža  
0–13 kg

Starost  
0–12m

# ! OPOZORILO!

- **POMEMBNO!** Pred namestitvijo sedeža temeljito preberite navodila za uporabo. Nepravilna namestitev lahko ogrozi varnost vašega otroka.
- Navodila za uporabo **SHRANITE** v sedežu za kasnejšo uporabo.
- Nameščanje avtosedeža na prednji sedež avtomobila NI **DOVOLJEN**, če je **ZRAČNA BLAZINA AKTIVIRANA**.
- Namestitev v nasprotni smeri vožnje dovoljena samo s tritočkovnim varnostnim pasom vozila, ki je odobren v skladu s Pravilnikom UN/ECE št. 16 ali drugimi enakovrednimi standardi.



- Izdelek Stokke® iZi Go™ by BeSafe® je odobren za skupino 0+, namestitev v nasprotni smeri vožnje in težo 0–13 kg.
- Ko otrok preseže težo 13 kg ali ko so otrokova ramena višja od najvišje stopnje namestitve ramenskih pasov, je treba sedež zamenjati s sedežem skupine 1.

- Otrok mora biti v avtosedežu vedno pripet z varnostnimi pasovi. Prav tako pa mora otrok biti pripet z varnostnimi pasovi, tudi kadar ga prenašate ali vozite v vozičku.
- Prevleka sedeža na oranžno označenih območjih vsebuje magnete. Magneti lahko vplivajo na elektronsko opremo, kot so npr. srčni spodbujevalniki.
- Če ste bili udeleženi v prometni nesreči, je treba avtosedež zamenjati. Čeprav je na videz nepoškodovan, morda v primeru druge nezgode ne bo več tako dobro ščitil vašega otroka, kot bi moral.
- Avtosedež zaščitite pred zagozdenjem, preobremenitvijo s prtljago, sedež in/ali loputanja z vrati.
- Pred uporabo vedno preverite ali varnostni pasovi niso poškodovani ali zviti.
- Razmah med varnostnim pasom in otrokom ne sme presegati debeline vašega prsta (ali 1 cm).
- Zagotovite, da je zaponka avtomobilskega varnostnega pasu poravnana ravno in nameščena pod zaponko varnostnega pasu avtosedeža.

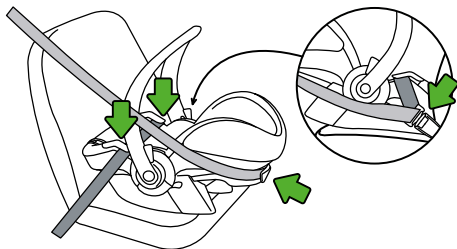



# OPOZORILO!

- NE UPORABLJAJTE sedeža, ki je nameščen v vozilo in ima ročico za prenašanje v spodnjem položaju. Ročica mora biti med vožnjo v navpičnem položaju za prenašanje.
- Sedež uporabljajte samo na sedežih, ki so obrnjeni v smeri vožnje.
- NE poskušajte odstraniti, dodati ali spremeniti katerega koli dela avtosedeža. Če so uporabljeni neoriginalni deli ali dodatki, garancija ne bo veljavna.
- NE UPORABITE ničesar, kot so blazine ali odeje, da bi dvignili avtosedež od potniškega sedeža. V primeru nesreče, sedež ne bo ščitil vašega otroka na ustrezen način.
- OPOZORILO: Vse potnike v avtu poučite o tem, kako v nujnem primeru odpnejo varnostni pas na otroškem avtosedežu.
- Prazni sedež naj bo vedno pripet z varnostnim pasom.
- OPOZORILO: Prtljaga in drugi predmeti naj bodo ustrezno pritrjeni. Nezavarovana prtljaga lahko v primeru nesreče povzroči hude poškodbe otrok in ostalih potnikov.
- Nikoli ne uporabljajte sedeža brez prevleke. Prevleka ima zaščitno funkcijo in jo lahko zamenjate samo z originalno prevleko BeSafe.

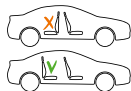

- Pod prevleko je pena EPS. Ne pritiskajte ali drgnite pene pregrado, saj bi jo lahko poškodovali.
- Ne uporabljajte nobenih agresivnih čistilnih sredstev, ki lahko poškodujejo sestavo materiala sedeža.
- BeSafe svetuje, da ne kupujete in prodajate rabljenih otroških varnostnih sedežev.
- Avtosedeža NE uporabljajte dlje kot 5 let. Zaradi starosti se lahko kakovost materialov spremeni.
- Avtosedeža NE UPORABLJAJTE doma na mizi ali delovni površini, dokler je otrok v sedežu.
- Ko je otroški varnostni sedež nameščen v avtomobilu, preglejte vsa mesta, kjer bi se lahko sedež dotikal notranjosti. Na teh mestih priporočamo uporabo zaščitne prevleke (BeSafe), da preprečite morebitne praske, oznake ali razbarvanost notranjih delov vozila, še posebej v vozilih z usnjenimi ter lesenimi deli.
- Preverite, ali sta tritočkovni avtomobilski varnostni past in varnostni pas sedeža tesno pripeta, da preprečite morebiten neželeni premik otroka ali sedeža. To storite večkrat.
- Vsi potniki v vozilu naj bodo pripeti z varnostnim pasom.

## **OPOZORILO!**

- Nikoli ne uporabljajte dvokolesne funkcije, ko je sedež nameščen na voziček Stokke® Xplory®.
- Vedno se prepričajte, ali je sedež pravilno pritrjen, ko ga uporabljate na vozičku znamke Stokke. Nepravilna pritrditev sedeža lahko privede do hudih poškodb ali smrti otroka.
- Ko je sedež pritrjen na ogrodje vozička znamke Stokke, nikoli ne dvigujte obeh tako, da primete za avtosedež.
- Ko prilagajate nastavitve vozička in/ali avtosedeža, vedno vzemite otroka iz sedeža. Preden dvignete sedež, se vedno prepričajte, ali je ročaj za prenašanje v položaju za nošenje.
- V primeru kakršnihkoli dvomov se posvetujte s proizvajalcem ali trgovcem.

# OPOZORILO!

## (EN 12790-2009): uporaba sedeža kot ležalnika

- **POMEMBNO!** Ta navodila shranite za ponovno uporabo.
- Nikoli ne puščajte otroka v sklopni zibelki brez nadzora.



EN 12790-2009

- Ni priporočljiv za otroke, ki že sedijo samostojno.
- Sedež ni namenjen spanju za daljše časovno obdobje.
- Sklopno zibelko je nevarno postavljati na dvignjene površine.
- Vedno uporabite sistem za zadrževanje.

## Uvod

Tega izdelka ne uporabljajte, dokler niste temeljito prebrali in razumeli ta navodila za uporabo. Družba Stokke odsvetuje nakup ali prodajo rabljenih otroških sedežev. Številni sedeži, kupljeni prek lokalnih oglasov in na boljših sejmih, so se izkazali za nevarne. Ta navodila shranite v žepu na sedežu.

## Vsebina

Opozorila .....	124
Uvod .....	130
Glavni sestavni deli .....	131
Namestitev v vozilo .....	132
Nameščanje otroka v Stokke® iZi Go™ by BeSafe® .....	134
Odstranjevanje izdelka Stokke® iZi Go™ by BeSafe® .....	138
Odstranjevanje in ponovno nameščanje prevleke .....	139
Navodila za čiščenje .....	139
Uporaba izdelka Stokke® iZi Go™ by BeSafe® z vozičkom znamke Stokke .....	140
Garancija .....	142
Informacije o prodajnih mestih .....	142

## Glavni sestavni deli

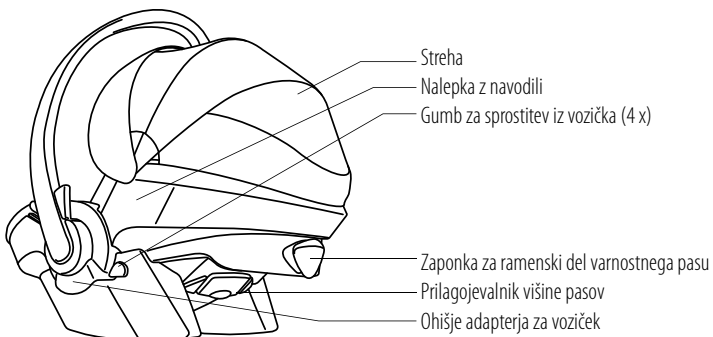
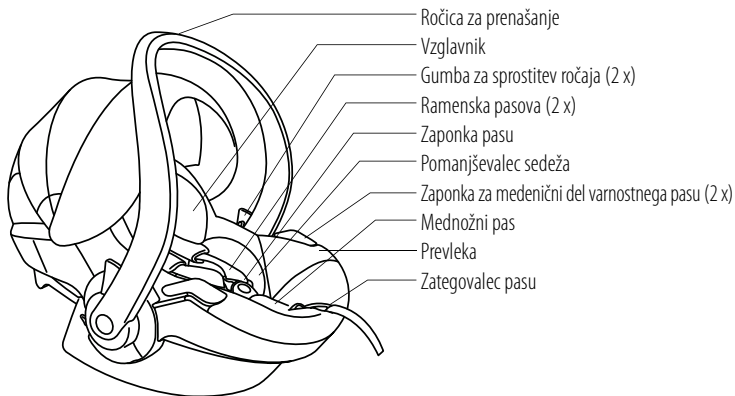

## Namestitev v nasprotni smeri vožnje

Nameščanje avtosedeža na prednji sedež avtomobila NI DOVOLJEN, če je ZRAČNA BLAZINA AKTIVIRANA.



1. Otroški sedež postavite na sedež vozila. Pazite, da je ročaj za prenašanje v položaju za prenašanje.

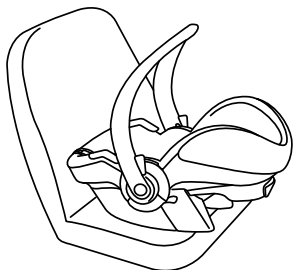

2. Speljite medenični del tritočkovnega varnostnega pasu preko modrih del skozi zaponke za medenični del varnostnega pasu ter ga učvrstite s 'klikom'.

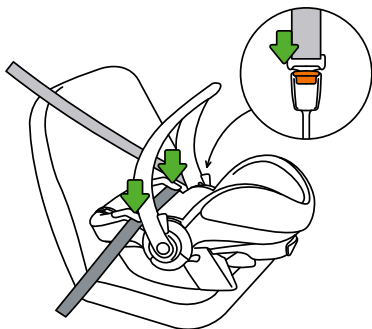

Klik!

3. Ramenski del varnostnega pasu speljite preko modrega dela skozi zaponko za ramenski del varnostnega pasu na zadnjem delu školjke sedeža.

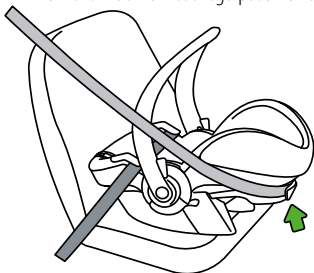

4. Povlecite tritočkovni varnostni pas skozi zaponke za medenični del varnostnega pasu ter zaponko za ramenski del varnostnega pasu in ga dobro napnite.

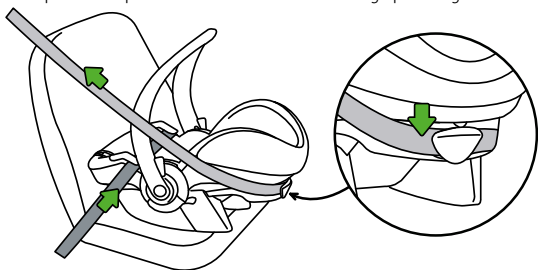

5. Ročaj za prenašanje pustite v položaju za prenašanje.

6. Če je sedež nameščen na zadnjem sedežu vozila, potisnite sprednji sedež vozila nazaj tako, da se dotika otroškega avtosedeža. Če je sedež nameščen na sprednjem sedežu vozila, potisnite sprednji sedež vozila naprej, da otroški sedež pride v stik z armaturno ploščo. Če to ni mogoče, med otroškim sedežem in naslonjalom sprednjega sedeža oz. med otroškim sedežem in armaturno ploščo pustite vsaj 25 cm prostora.



## Nameščanje otroka v Stokke® iZi Go™ by BeSafe®

- Za nameščanje otroka priporočamo, da s pomočjo pritiska obeh gumbov za sprostitev zložite ročaj za prenašanje za sedež v enega izmed 2 položajev.

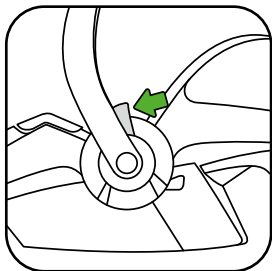

- Položaj ramenskih pasov: Preverite, ali so reže ramenskega pasu poravnane z rameni vašega otroka.



- Višino ramenskih pasov lahko prilagodite tako, da izvlečete prilagojevalnik višine pasu in ga premaknete navzgor ali navzdol.

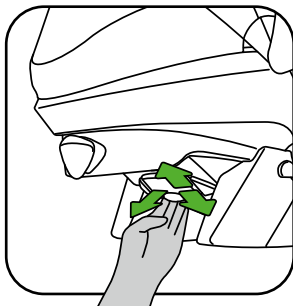
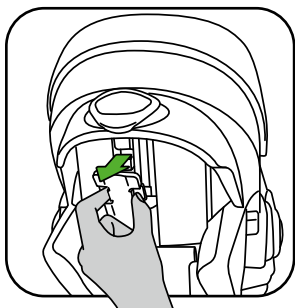

1. Povlecite ramenske pasove navzgor, medtem ko pritiskate gumb zategovalnika pasu.

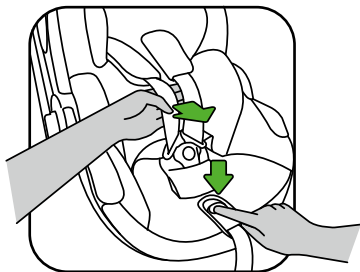

2. Odpnite zaponko za pas.
3. Namestite ramenske pasove preko oranžne oznake na straneh sedeža, da bodo pasovi med nameščanjem otroka ostali odprti.

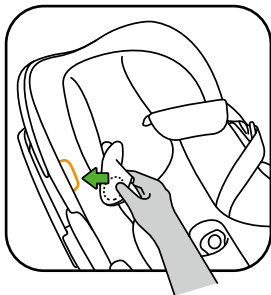

4. Ko je otrok nameščen, mu preko ramen namestite ramenske pasove in zapnite zaponko: klik!

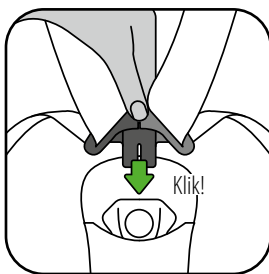
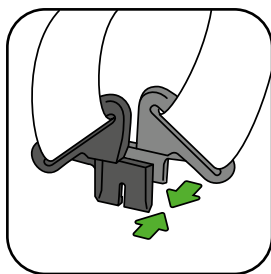

5. Povlecite pasji skozi zategovalnik pasu v smeri zelene puščice naravnost navzgor/naprej. Pas vlecite toliko časa, dokler ne dosežete udobnega, vendar čvrstega prileganja.

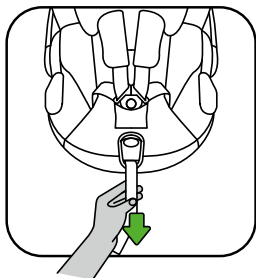

- Kadar je otrok v sedežu, zagotovite, da se pasovi otroku dovolj prilegajo in, da so vedno pravilno nameščeni!
- Otroka lahko pred soncem zaščitite tako, da izvlečete streho.



- Pomanjševalec sedeža 0-4 m      4-6 m      6 m +

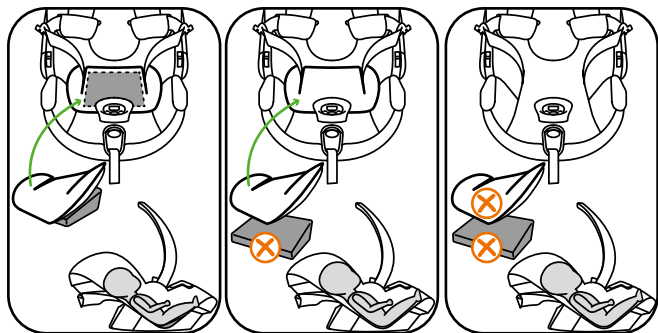

### Odstranjevanje izdelka Stokke® iZi Go™ by BeSafe®

- Na zadnji strani sedeža odstranite ramenski del varnostnega pasu iz zaponke za ramenski del varnostnega pasu.
- Odpnite pas in ga odstranite iz zaponke za medenični del varnostnega pasu.

## **Odstranjevanje in ponovno nameščanje prevleke**

### **Odstranjevanje prevleke**

- Med odstranjevanjem prevleke bodite pozorni, saj njeno nameščanje poteka v obratni smeri.
- Odstranite vzglavnik.
- Odprite zadrge. Ne odstranjajte pasov iz zaponk na sedežu.
- Pazljivo povlecite celotno prevleko s pene in jo tako odstranite.

### **Ponovno nameščanje prevleke**

- Povlecite pasove skozi odprtine v prevleki in zapnite zadrge.
- Povlecite zaponko skozi pokrov mednožnega pasu in povlecite zategovalnik pasu skozi luknjo.
- Previdno namestite prevleko na peno in školjko sedeža ter jo učvrstite z vseh strani.

## **Navodila za čiščenje**

Prevleke izdelka Stokke® iZi Go™ by BeSafe® prati v skladu z navodili v notranjosti prevleke. Pas prati ročno z vodo in blago milnico.

## Uporaba izdelka Stokke® iZi Go™ by BeSafe® z vozičkom znamke Stokke

Izdelek Stokke® iZi Go™ by BeSafe® se lahko uporablja samo na naslednjih vozičkih: Stokke® Xplory®, Stokke® Crusi in Stokke® Scoot.

### Namestitev na voziček

Poravnajte ohišje adapterja za voziček na sedežu in nastavke vozička ter pomaknite naravnost navzdol, klik (2 x)!

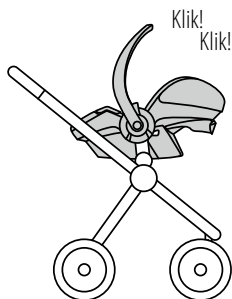
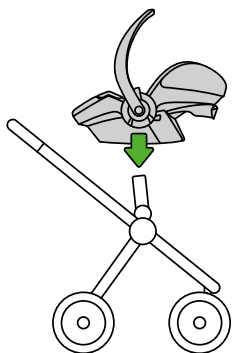

## Odstranjevanje z vozička

- Ročaj za prenašanje premaknite v položaj za prenašanje.
- Na obeh straneh potisnite gumb za sprostitev iz vozička navzgor, obenem pa navpično dvignite sedež vozička.

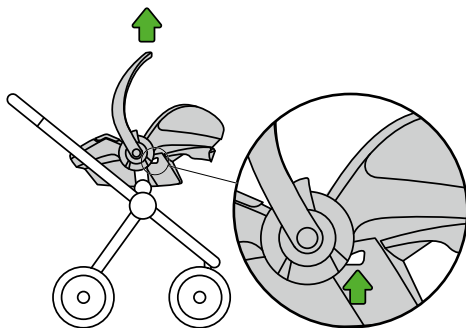



## GARANCIJA

- Vsi izdelki BeSafe so skrbno oblikovani, izdelani in preskušeni. Vsi naši otroški avtosedelji BeSafe so redno preskušni sklopu proizvodnje v posebnih laboratorijih za preskušanje. Dodatno pa so preskušeni tudi pri neodvisnih ustanovah.
- Če se v 24 mesecih od nakupa pojavijo napake na materialu ali v izdelavi sedeža, se razen v primeru ugotovljenih napak na prevleki ali pasovih, obrnite na vašega prodajalca.
- Pravica do pritožbe je upravičena samo takrat, ko ste sedež ustrezno uporabljali in ga ustrezno vzdrževali. V primeru reklamacije se obrnite na vašega prodajalca oz. uvoznika, ki bo ocenil ali je potrebno sedež vrniti proizvajalcu v popravilo. Zamenjave ali vrnitve ne morete zahtevati. Zaradi popravila se zaradi popravila ne podaljša.
- Garancija ne velja, če: pri uveljavljanju zahtevka ne priložite originalnega računa, če poškodbe nastanejo zaradi napačne uporabe, če so okvare posledica grobega ravnanja z izdelkom, nepazljivosti ali malomarnosti.

## Informacije o prodajnih mestih

### Opomba glede namestitve v NASPROTNI SMERI VOŽNJE

To je univerzalni sistem za zadrževanje otrok. Sklada se s predpisom št. 44.04, vrsto amandmajev za splošno uporabo v vozilih s tritočkovnimi varnostnimi pasovi, ki so skladni s Pravilnikom UN/ECE št. 16 ali drugimi enakovrednimi standardi.

# NÁVOD NA POUŽITIE

Smerujúca v protismere jazdy

Stokke® iZi Go™ by BeSafe®

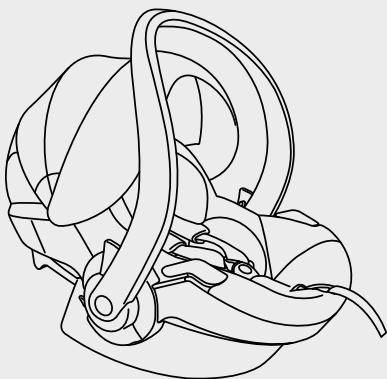

ECE R44 04

Testované a schválené

Skupina  
0+

Váha  
0-13 kg

Váha  
0-12 m

# ⚠ VÝSTRAHA!

- Je dôležité, aby ste tento návod prečítali skôr, ako budete sedačku inštalovať. Nesprávna inštalácia, by mohla ohroziť Vaše dieťa.
- USCHOVAJTE tento návod na použitie pre neskoršie použitie sedačky.
- JE ZAKÁZANÉ umiestňovať sedačku na predné sedadlo spolujazdca S AKTIVOVANÝM AIRBAGOM.
- Sedačku je možné inštalovať iba v protismere jazdy pomocou 3-bodového pásu vozidla, schváleného podľa predpisu EHK OSN č. 16 alebo iných ekvivalentných noriem.



- Stokke® iZi Go™ by BeSafe® je schválená pre vekovú skupinu 0+, so smerovaním v protismere jazdy a pre hmotnosť dieťaťa 0 – 13 kg.

- Ak dieťa váži viac ako 13 kg, alebo výška ramien presahuje najvyššiu polohu ramenných popruhov, musí dieťa prejsť do novej sedačky zo skupiny 1.
- Dieťa by malo byť vždy chránené vnútornými popruhmi, keď sedí v sedačke. To platí aj pri prenášaní sedačky, alebo pri použití sedačky v kombinácii s kočíkom.
- Kryt sedačky obsahuje na oranžovo označených miestach magnety. Magnety môžu ovplyvniť funkciu elektrických prístrojov, napríklad kardiostimulátorov.
- Po nehode musí byť sedačka vymenená. Aj keď vypadá neporušená, nemusí v prípade ďalšej nehody ochrániť vaše dieťa tak, ako by mala.
- Dbajte aby ste iZi Go nezachytili, nezaťažili batožinou a/alebo neprivreli dvermi.
- Pred každým použitím sa uistite, či niesú popruhy zničené alebo pretočené.
- Uistite sa, že medzi popruhy a Vaše dieťa vôjde maximálne prst (1 cm).
- Zabezpečte, aby spona bezpečnostného pásu vozidla prebiehala v priamej línii a zotrvala pod hákom pásu sedačky.

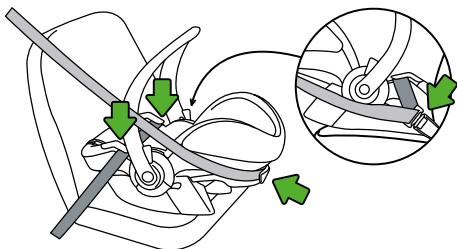

# ! VÝSTRAHA!

- NEPOUŽÍVAJTE sedačku vo vozidle s rukoväťou na prenos v spodnej polohe. Rukoväť musí byť vo vertikálnej polohe počas jazdy.
- Sedačku používajte iba na sedadlách smerujúcich dopredu.
- NEPOKÚŠAJTE SA rozkladať či meniť sedačku, alebo k nej pridávať akékoľvek diely. Záruka zaniká, ak dôjde k použitiu neoriginálnych dielov, alebo príslušenstva.
- NEPOUŽÍVAJTE nič, ako napríklad vankúš, k zvýšeniu sedačky na sedadle vozidla. V prípade nehody nebude sedačka správne chrániť dieťa.
- Uistite sa, že sú všetci cestujúci ponaučení o tom, ako dieťa uvoľniť v prípade nutnosti.
- Neobsadená sedačka by mala byť vždy pripevnená vo vozidle.
- Zkontrolujte, či je batožina a ostatné predmety riadne zaistené. Nezaistená batožina môže v prípade nehody spôsobiť poranenie detí aj dospelých.
- Nikdy nepoužívajte sedačku bez potähu. Potáh je bezpečnostný prvok a môže byť nahradený len originálnym potahom BeSafe.
- Pod kryt používame EPS penu. Netlačte a netahajte silne za penu, mohli by ste ju poškodiť.



- NEPOUŽÍVAJTE agresívne čistiace prostriedky, tieto môžu poškodiť materiály sedačky. agresívne čistiace prostriedky, tieto môžu poškodiť materiály sedačky.
- BeSafe doporučuje, aby sa detské sedačky nepredávaly ani nekupovali z druhej ruky.
- NEPOUŽÍVAJTE sedačku dlšie ako 5 rokov. Vplyvom starnutia sa kvalita materiálov môže meniť.
- NEPOUŽÍVAJTE doma na stole, či pracovnej doske ak dieťa sedí v sedačke.
- Keď je autosedačka inštalovaná vo vozidle, zkontrolujte všetky miesta, kde by sa mohla dotýkať interiéru. Doporučujeme na týchto miestach používať ochrannú pokrývku (BeSafe), aby v interiéry vozidla nevznikli ryhy, stopy a švrny, najmä u vozidiel s koženým alebo dreveným interiérom.
- Zabezpečte, aby 3-bodový bezpečnostný pás a bezpečnostný pás dieťaťa boli pevne napnuté, aby sa zabránilo nechcenému premiestneniu dieťaťa alebo sedačky. Vykonávajte častú kontrolu.
- Všetci cestujúci musia byť pripútaní bezpečnostným pásom.
- Nikdy nepoužívajte funkciu dvoch kolies, ak je sedačka pripevnená k Stokke® Xplory®.
- Vždy zabezpečte, aby sedačka pri používaní na kočíku od Stokke bola náležite pripevnená. Nenáležité pripevnenie by mohlo mať za následok vážne poranenie alebo smrť vášho dieťaťa.

# VÝSTRAHA!

- Keď je sedačka pripevnená k rámu kočíka od Stokke, táto kombinácia by sa nikdy nemala zdvíhať za autosedačku.
- Pri nastavovaní kočíka a/alebo autosedačky, vždy najskôr vyberte dieťa zo sedačky.
- Vždy zabezpečte, aby prenosná rukoväť bola pred prenášaním v polohe na prenášanie.
- Ak máte pochyby, kontaktujte výrobcu detského zabezpečovacieho systému, alebo predajcu.

# VÝSTRAHA!

## (EN 12790-2009): použitie sedačky ako lehátko

- DÔLEŽITÉ! Uschovajte si túto príručku na účely použitia v budúcnosti.
- Nikdy nenechávajte dieťa v lehátku bez dozoru.

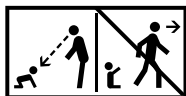

EN 12790-2009

- Nepoužívajte sedačku ako lehátko, ak vie dieťa sedieť bez opory.
- Táto sedačka nie je určená na dlhší spánok.
- Je nebezpečné ukladať lehátko na naklonenú rovinu.
- Je dôležité použiť zádržný systém.



## Úvod

Nepoužívajte tento výrobok, ak ste si dôkladne neprečítali túto používateľskú príručku a neporozumeli jej. Stokke neodporúča predávanie a kupovanie používaných detských sedačiek. Mnohé sedačky predávané prostredníctvom lokálnej inzercie a bližších trhov boli identifikované ako nebezpečné. **UCHOVÁVAJTE** túto používateľskú príručku vo vrecku sedadla.

## Obsah

Výstrahy .....	144
Úvod .....	150
Dôležité časti .....	151
Inštalácia vo vozidle .....	152
Pripevnenie dieťaťa v Stokke® iZi Go™ by BeSafe® .....	154
Odstránenie Stokke® iZi Go™ by BeSafe® .....	158
Odobratie a nasadenie krytu .....	159
Pokyny k čisteniu .....	159
Používanie Stokke® iZi Go™ by BeSafe® s kočíkom od Stokke .....	160
Záruka .....	162
Informácie o predajných miestach .....	162

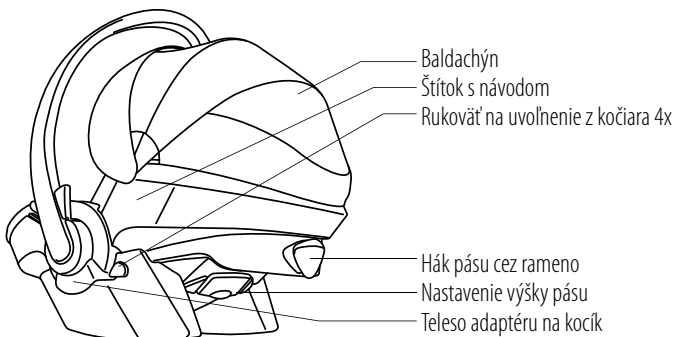
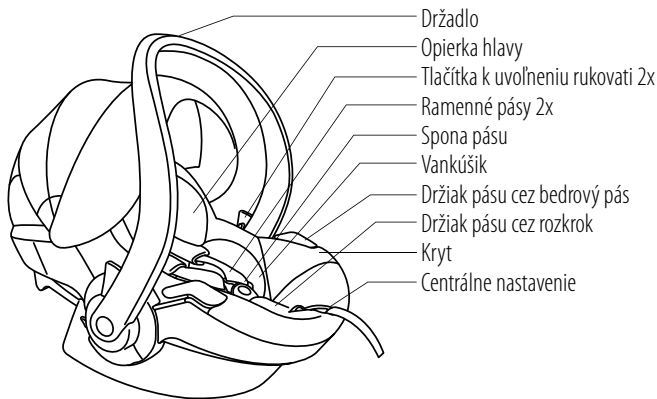
**Kľúčové časti**

## Inštalácia v protismere jazdy pásom

JE ZAKÁZANÉ umiestňovať sedačku na predné sedadlo spolujazdca s AKTIVOVANÝM AIRBAGOM.



1. Umiestnite sedačku na sedadlo vozidla. Rukoväť na prenášanie musí byť v polohe na prenos.

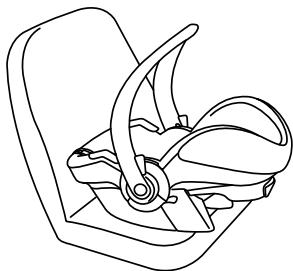

2. Presuňte bedrovú časť 3-bodového pásu cez modré úchyty bedrového pásu a dotiahnite so zvukom klik.

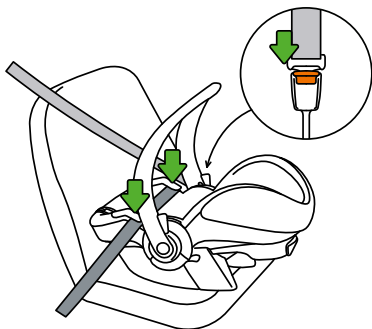

Klik!

3. Presuňte ramenný pás cez modrý úchyt na zadnej strane sedačky

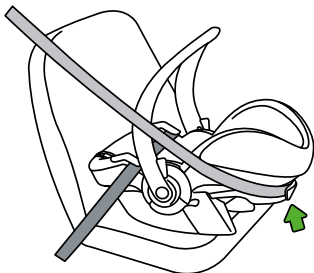

4. Dotiahnite 3-bodový pás potiahnutím pásu cez úchyty bedrového pásu a cez úchyt ramenného pásu naozaj pevne.

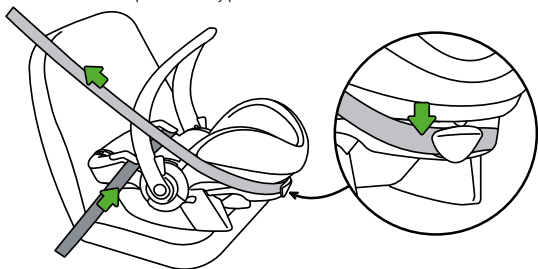

5. Nechajte rukoväť v polohe na prenos.

6. Ak je sedačka na zadnom sedadle vozidla, pritlačte predné sedadlo čo najviac dozadu, kým nebude v kontakte so sedačkou. Ak je sedačka na prednom sedadle vozidla, posuňte predné sedadlo dopredu, kým nebude v kontakte s palubnou doskou. Ak to nie je možné, nechajte medzi sedačkou a zadnou stranou sedadla, prípadne palubnou doskou najmenej 25 cm voľného miesta.

## Pripravenie dieťaťa v Stokke® iZi Go™ by BeSafe®

- Na umiestnenie dieťaťa, môžete sklopiť rukoväť na prenos do 2 polôh, po stlačení oboch uvoľňovacích tlačidiel.

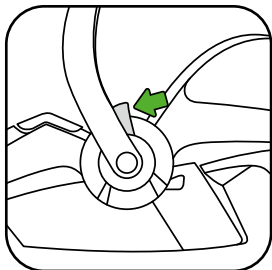

- Umiestnite ramenné pásy: zkontrolujte, či sú výrezy pre pásy presne vo výške ramien Vášho dieťaťa.



- Výška pásov sa nastavuje vytiahnutím pásov von a potom zasunutím hore, alebo dole.

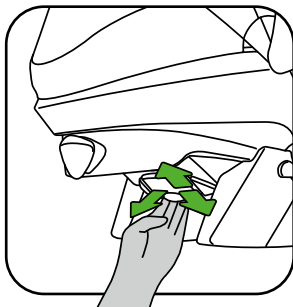
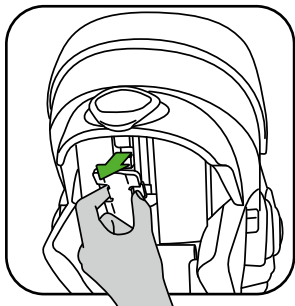

1. Ramenné pásy potiahnite hore zároveň so stlačením stredového nastavovača.

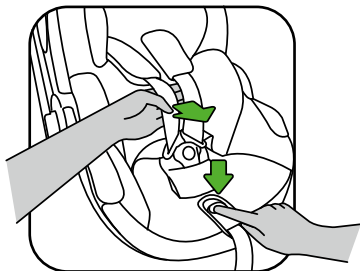

2. Odopnite sponu popruhov.
3. Umiestnite ramenné pásy cez pomarančové značky na stranách sedačky, tým sa pridržia, keď budete vkladat' dieťa.

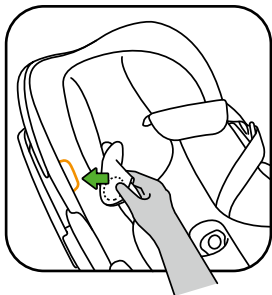

4. Keď je dieťa vložené, umiestnite ramenné pásy do správnej polohy cez ramená dieťaťa a zatvorte sponu: cvak!

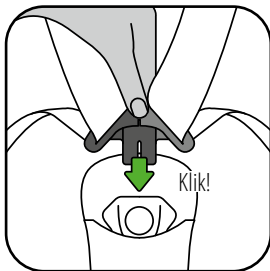
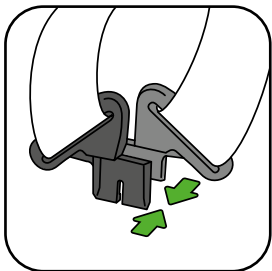

5. Potiahnite popruh cez stredový nastavovač v smere zelenej šípky priamo nahor / vpred dotiahnite aby boli popruhy komfortné, ale napnuté.

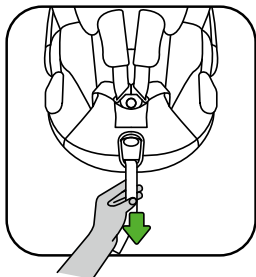

- Uistite sa, že sú pásy zaistené a dotiahnuté vždy, keď je dieťa v sedačke.
- Dieťa môžete chrániť pred slnkom vyklopením slnečnej striešky.





• Detský vankúšik: 0-4 m

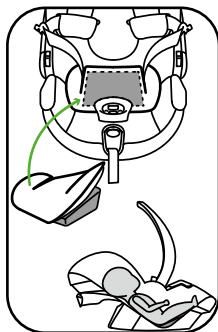

4-6 m

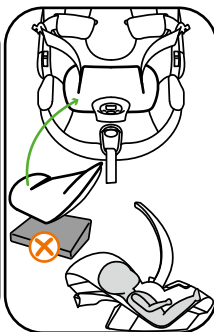

6 m +

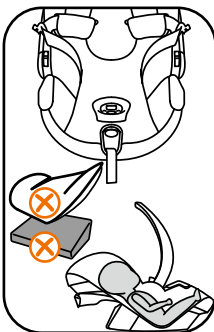

### Odstránenie Stokke® iZi Go™ by BeSafe®

- Vyberte ramenný pás z úchytu ramenného pásu na zadnej strane sedačky.
- Uvoľnite pás zo spony vo vozidle a vyberte pás z úchytov na bedrový pás.

## **Odstránenie a nasadenie potähu**

### **Odstránenie potähu**

- Dávajte pozor, keď odstraňujete potähu, nakoľko nasadenie sa robí opačným spôsobom.
- Odstráňte opierku hlavy a detský vankúšik.
- Otvorte zipsy. Neodstraňujte popruhy z hákov v sedačke.
- Stiahnite celý potähu opatrným sťahovaním z peny.

### **Nasadenie potähu.**

- Pretiahnite popruhy otvormi v potähu a zapnite zipsy.
- Pretiahnite sponu krytom pásu a cez otvor pre stredové nastavenie.
- Pripevnite potähu na všetkých stranách opatrným zasunutím medzi penu a konštrukciu sedačky.

### **Inštrukcie na čistenie**

Kryty Stokke® iZi Go™ by BeSafe® budú prané v súlade s pokynmi na vnútornej strane krytu. Postroj čistite ručne pomocou vody a slabého roztoku mydla.

## Používanie Stokke® iZi Go™ by BeSafe® s kočíkom od Stokke

Stokke® iZi Go™ by BeSafe® je možné používať iba na nasledujúcich kočíkoch: Stokke® Xplory®, Stokke® Crusi a Stokke® Scoot.

### Inštalácia na kočík

Teleso adaptéru kočíka umiestnite na adaptéry na kočíku a nasuňte priamo nadol, klik (2x)!

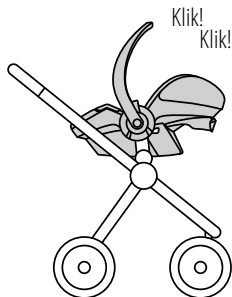
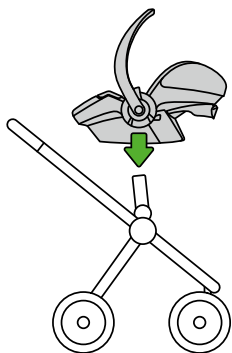

## Odobratie z kočíka

- Rukoväť presuňte do polohy na nosenie.
- Stlačte uvoľňovacie tlačítka na oboch stranách a súčasne sedačku vytiahnite priamo nahor.

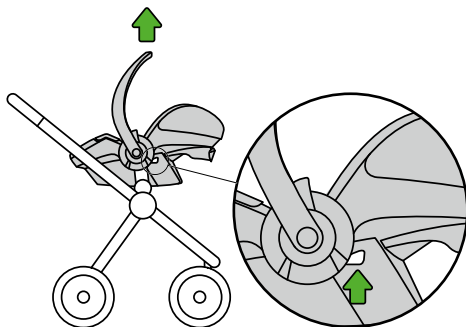

## Záruka

- Všetky výrobky BeSafe sú dôsledne navrhnuté, vyrobené a testované. Všetky naše sedačky Besafe sú pravidelne testované v našich laboratóriách i mimo priebežnú výrobu. Navyše sú testované nezávislými testovacími ústavmi.
- Ak sa tento výrobok v priebehu 24 mesiacov od kúpy ukáže ako vadný z dôvodu vady materiálu alebo výrobných chyby, s výnimkou poťahov a popruhov, vráťte ho prosím na pôvodné miesto zakúpenia.
- Záruka je platná iba v prípade, že sedačka je používaná správne a opatrne. Kontaktujte prosím svojho predajcu, on rozhodne, či bude sedačka zaslaná výrobcovi k oprave. Výmena alebo nárokovanie nemôže byť nárokované. Záruka nebude rozšírená po oprave.
- Záruka zaniká: ak neexistuje potvrdenka, ak sú vady spôsobené zlým alebo nevhodným používaním, ak sú vady spôsobené zneužitím alebo nedbanlivosťou.

## Informácie o predajných miestach

### Aviz pentru instalarea Cu SPATELE CÂTRE SENSUL DE MERS

Toto je univerzálny zabezpečovací systém pre dieťa. Je schválený normou ECE44.04 pre vozidlá vybavená 3-bodovým pásom podľa normy UN/ECE č. 16, alebo jej ekvivalentom.

AUSTRALIA	Exquira Pty Ltd. Tel. +61 (0)2 9417 3445, E-mail: info@exquira.com.au
AUSTRIA	Stokke Customer Service Tel: +49 7031 611 58 0, Fax: +49 70 31 611 58 60, Email: stokke.at@stokke.com
BELGIUM	Stokke Customer Service Tel: +49 7031 611 58 0, Fax: +49 7031 611 58 60, Email: info-belux@stokke.com
BULGARIA, CROATIA , CYPRUS, CZECH REPUBLIC, GREECE, HUNGARY, POLAND, ROMANIA, SERBIA, SLOVAKIA AND SLOVENIA:	Stokke Customer Service Tel: +49 7031 611 58 0, Fax: +49 7031 611 58 60, Email info.eu@stokke.com
CHINA, SOUTH EAST ASIA	Stokke Hong Kong Ltd., Tel: (852) 2987 8178, E-mail: info.asia@stokke.com Flat/RM 09B & C, Bldk 1, 16/f, China, Hong Kong City, 33 Canton Road, Tsim Sha Tsui Kowloon, Hong Kong
DENMARK	Stokke Customer Service Tel. +45 98 79 19 29, Fax. +45 98 79 19 39, Email: info.dk@stokke.com
FINLAND	Stokke Customer Service Tel: +49 7031 611 58 0, Fax: +49 70 31 611 58 60, E-mail: info.fi@stokke.com
FRANCE	Stokke Customer Service Tel: +49 7031 611 58 0, Fax +49 70 31 611 58 60, Email: info.fr@stokke.com
GERMANY	Stokke Customer Service Tel: +49 7031 611 58 0, Fax: +49 7031 611 58 60, Email: info.de@stokke.com
IRELAND	Stokke Customer Service Tel: +49 7031 611 58 0, Fax +49 70 31 611 5860, Email: info.uk@stokke.com
ISRAEL	Shevtov G. Reiss Distributors. Tel: 972 9 8912314, Email: reissg@netvision.net.il
ITALY	Stokke Customer Service, Tel: +49 7031 611 58 0, Fax: +49 7031 611 58 60, Email: info.it@stokke.com
JAPAN	Stokke Ltd. Tel. +81 3 6892 3377, Fax. +81 3 6892 3386
LUXEMBOURG	Stokke Customer Service Tel: +49 7031 611 58 0, Fax: +49 7031 611 58 60, Email: info-belux@stokke.com
MEXICO	Stokke Customer Service Tel. +34 943 130 596, Fax. +34 943 133 201, Email: us.orders@stokke.com
NETHERLANDS	Stokke Customer Service Tel. +31 13-5837020, Fax. +31 13-5837021, Email: info-nl@stokke.com
NEW ZEALAND	Viking Imports Ltd. Tel: +64 9 4267822, Email: info@vikingimports.co.nz
NORWAY	Stokke Customer Service Tel. +47 70 24 49 70, Fax. +47 70 24 49 90, E-Mail: info.no@stokke.com
PORTUGAL	Stokke Atendimento ao Cliente Tel. +34 943 130 596, Fax. +34 943 133 201, E-mail: info.pt@stokke.com
RUSSIA	Da Baby. Tel: +7 (0) 495 688 7756, Email: da-baby@redline.ru
SOUTH-AMERICA	Stokke Customer Service Tel. +34 943 130 596, Fax. +34 943 133 201, Email: south.america@stokke.com
SOUTH-KOREA	Papa & Co Ltd. Tel: +82-2-856-8477, Email: timkim@papanco.com
SPAIN	Stokke Atención al Cliente Tel. (+34) 943 130 506 Fax (+34) 943 133 201, E-mail: info.es@stokke.com
SWEDEN	Stokke Customer Service Tel: 08-4474560 Fax. 08-4474565, Email: info.se@stokke.com
SWITZERLAND	Stokke Customer Service Tel: +49 7031 611 58 0, Fax: +49 70 31 611 58 60, Email: info.ch@stokke.com
TURKEY	Nest By Mozaik. Tel: +90 212 353 09 13, Email: nest@mozaikdesign.com
UKRAINE	Millenium Ltd. Tel +38 044 492 00 22
UNITED ARAB EMIRATES /MIDDLE EAST	DutchKid FZCO, Tel: +97 143618142 Email: info@dutchkid.com
UNITED KINGDOM	Stokke Customer Service Tel: +49 7031 611 58 0, Fax +49 70 31 611 58 60, Email: info.uk@stokke.com
USA	Stokke Customer Contact: STOKKE LLC, 5 High Ridge Park, Suite 105, Stamford CT 06905. Tel: 203-355-7800. E-mail: info-usa@stokke.com
OTHER MARKETS	Locate your nearest retailer at <a href="http://www.stokke.com">www.stokke.com</a>

# STOKKE®

Stokke® iZi Go™ by BeSafe®

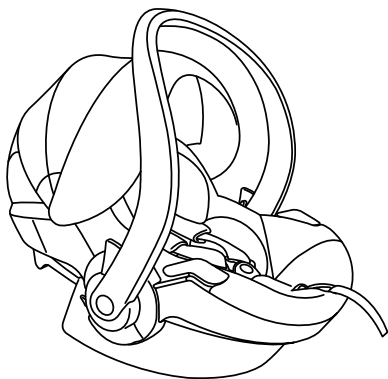

MANUAL DEL USUARIO

ES

ΕΓΧΕΙΡΙΔΙΟ ΧΡΗΣΤΗ

GR

MANUALE DELL'UTENTE

IT

MANUAL DE INSTRUÇÕES

PT

MANUAL DE UTILIZARE

RO

РУКОВОДСТВО ПО ИСПОЛЬЗОВАНИЮ

RU

KULLANIM KILAVUZU

TR

КЕРІВНИЦТВО З КОРИСТУВАННЯ

UA

<b>ES</b>	Advertencias .....	4
	Introducción .....	10
<b>GR</b>	Προειδοποιήσεις .....	24
	Εισαγωγή .....	30
<b>IT</b>	Avvertenze .....	44
	Introduzione .....	50
<b>PT</b>	Avisos .....	64
	Introdução .....	70
<b>RO</b>	Avertismente .....	84
	Introducere .....	90
<b>RU</b>	Предупреждения .....	104
	Вводные замечания .....	110
<b>TR</b>	Uyarılar .....	124
	Giriş .....	130
<b>UA</b>	Попередження .....	144
	Вступ .....	150



# MANUAL DEL USUARIO

En sentido contrario a la marcha

Stokke® iZi Go™ by BeSafe®

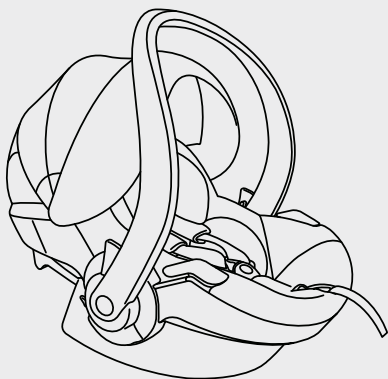

ECE R44 04

Probado y homologado

Grupo  
0+

Peso:  
de 0 a 13 kg

Edad:  
recién nacido a  
12 meses

# ⚠ ¡ADVERTENCIA!

- Hacemos hincapié en la importancia de leer detenidamente este manual del usuario ANTES de proceder a instalar el asiento infantil en su vehículo. Una instalación incorrecta podría poner en peligro a su bebé.
- CONSERVE este manual del usuario con el asiento para poder consultarlo en otra ocasión.
- NO ESTÁ PERMITIDO instalar el asiento infantil en un asiento de pasajero delantero cuyo AIRBAG esté ACTIVADO.
- El asiento sólo se puede instalar mirando hacia atrás y con un cinturón de seguridad de 3 puntos, homologado según el Reglamento UN/ECE Núm. 16 u otros estándares equivalentes.

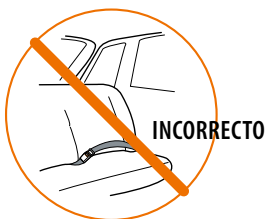

- El modelo Stokke® iZi Go™ de BeSafe® está homologado para el grupo 0+, mirando hacia atrás y a partir de los 0-13 kg.

- Si el bebé pesa más de 13 kg o la altura de sus hombros sobrepasa la posición más alta de las bandas para los hombros del arnés, será necesario cambiar al bebé a un asiento perteneciente al grupo 1.
- Sujete el bebé a su asiento infantil utilizando las correas de su arnés siempre que esté sentado en el asiento infantil, así como durante su transporte y si utiliza el asiento en combinación con un carrito de paseo.
- La cubierta del asiento contiene imanes en las zonas con indicaciones naranjas. Los imanes pueden influir en equipos electrónicos como, por ejemplo, marcapasos.
- Si el vehículo donde está instalado el asiento infantil se ve envuelto en un accidente, será necesario sustituir dicho asiento. Aunque a simple vista pueda parecer que no haya sufrido daños, es posible que no proporcione al bebé la protección correcta en caso de sufrir otro accidente.
- Evite que la iZi go esté bloqueada por equipajes pesados o sometida a presión por pesos, asientos o puertas al cerrarse.
- Compruebe antes de cada uso que los arneses no estén girados o retorcidos.
- Mantenga una holgura máxima del grosor de un dedo (1 cm) entre los arneses y su bebé.

# ⚠ ¡ADVERTENCIA!

- Compruebe que la hebilla del cinturón de seguridad del vehículo tiene una trayectoria recta y está por debajo del gancho del cinturón del asiento.

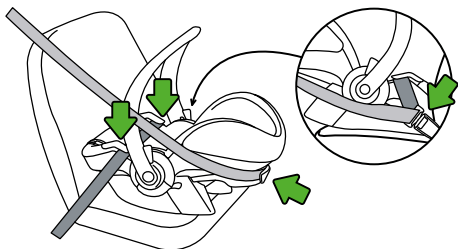

- NO utilice el asiento en el vehículo con el asa de transporte en posición horizontal. El asa debe encontrarse en la posición de transporte siempre que el vehículo esté en marcha.
- Utilice el asiento sólo en asientos que miran hacia delante.
- NO intente desmontar, alterar o añadir elementos al asiento infantil. La garantía quedará anulada si se utilizan piezas o accesorios no originales.
- NO utilice ningún suplemento (como por ejemplo un cojín) para hacer que el asiento infantil quede más alto en un asiento del vehículo, ya que, en caso de accidente, el asiento no protegerá al bebé de forma adecuada.
- Asegúrese de que todos los pasajeros estén informados sobre cómo liberar al bebé en caso de emergencia.



- Aunque no esté ocupado, el asiento infantil deberá ir siempre correctamente fijado al vehículo.
- Asegúrese de que tanto el equipaje como cualquier otro objeto estén correctamente sujetos. De no estar debidamente sujeto, cualquier objeto o elemento del equipaje podría provocar lesiones físicas graves tanto a niños como a adultos en caso de accidente.
- Nunca utilice el asiento sin su cubierta. La cubierta constituye un elemento de seguridad y sólo puede sustituirse por otra cubierta original de BeSafe.
- Bajo la cubierta, utilizamos espuma EPS. No presione ni tire con demasiada fuerza de la espuma, ya que podría dañarla.
- No utilice productos de limpieza agresivos, ya que podrían dañar los materiales con los que está fabricado el asiento.
- BeSafe aconseja no adquirir asientos infantiles de segunda mano ni venderlos a terceros tras haberlos utilizado.
- NO utilice el asiento durante más de 5 años. Debido a su uso continuo, el desgaste resultante podría alterar la calidad de los materiales.
- NO lo utilice en casa sobre una mesa o superficie de trabajo mientras el bebé esté en el asiento.

## ¡ADVERTENCIA!

- Cuando el asiento infantil esté instalado en el vehículo, compruebe todas las zonas donde el asiento pueda hacer contacto con el interior del vehículo. Recomendamos el uso de una cubierta de protección (BeSafe) en estos lugares a fin de evitar cortes, marcas o decoloración en el interior del vehículo; en particular, en las tapicerías de cuero y revestimiento interior de madera.
- Compruebe que tanto el cinturón de 3 puntos como el cinturón de seguridad del niño están bien sujetos, para prevenir cualquier desplazamiento no deseado del niño o del asiento. Controle con frecuencia.
- Todos los ocupantes deberán estar sujetos por un cinturón de seguridad.
- Nunca utilice la función de dos ruedas cuando el asiento está sujeto a un Xplory® de Stokke®.
- Compruebe siempre que el asiento está debidamente sujeto cuando se utiliza en una silla de paseo de Stokke. Si la sujeción no es correcta el resultado puede ser una lesión seria o fatal de su hijo.
- Cuando el asiento se sujeta al chasis de una silla de paseo de Stokke la combinación no se debe colocar nunca encima del asiento del vehículo.
- Retire a su hijo del asiento siempre que haga ajustes en la silla de paseo y/o en el asiento del vehículo.

- Compruebe siempre que el asa de transporte está en la posición de transporte antes del traslado.
- Ante cualquier duda, puede consultar tanto al fabricante como a su distribuidor.



## ¡ADVERTENCIA!

**(EN 12790-2009): uso de la silla como hamaca reclinable**

- ¡IMPORTANTE! Conserve este manual para futuras consultas.
- No dejar nunca al niño sin vigilancia en la hamaca reclinable.

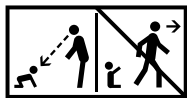

**EN 12790-2009**

- No recomendable para niños que se pueden incorporar por sí solos.
- Este asiento no está diseñado para que el bebé duerma periodos largos.
- Es peligroso colocar esta hamaca reclinable sobre una superficie elevada.
- Utilizar siempre el sistema de retención.

## Introducción

No utilice este producto antes de haber leído íntegramente y entendido esta guía del usuario. Stokke no recomienda la compra o la venta de asientos infantiles en el mercado de segunda mano. En muchos asientos vendidos mediante anuncios locales y en rastros se han constatado riesgos. CONSERVE esta guía del usuario en la redcilla del asiento.

## Contenido

Advertencias .....	4
Introducción .....	10
Piezas importantes .....	11
Instalación en el vehículo .....	12
Acomodando a su niño en el Stokke® iZi Go™ de BeSafe® .....	14
Retirando el Stokke® iZi Go™ de BeSafe® .....	18
Extracción y reinstalación de la cubierta.....	19
Instrucciones de limpieza .....	19
Utilizando el Stokke® iZi Go™ de BeSafe® con una silla de paseo de Stokke.....	20
Garantía.....	22
Información en el punto de venta .....	22



## Elementos esenciales

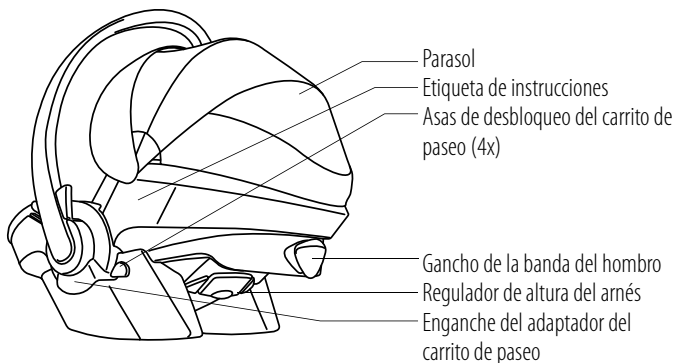
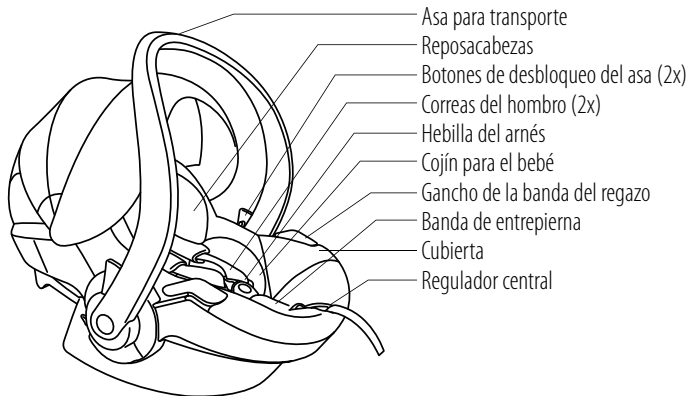

## Instalación en sentido contrario a la marcha con cinturón

NO ESTÁ PERMITIDO instalar el asiento infantil en un asiento de pasajero delantero cuyo AIRBAG esté ACTIVADO.



1. Coloque el asiento infantil en el asiento del vehículo. Asegúrese de que el asa se encuentra en la posición de transporte.

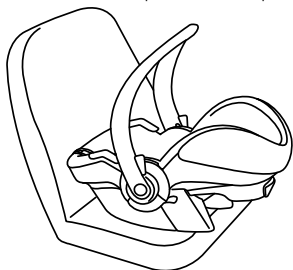

2. Pase la banda del regazo del cinturón de tres puntos por encima de las partes azules de los ganchos de la banda del regazo e inserte el cinturón hasta que haga "clic".

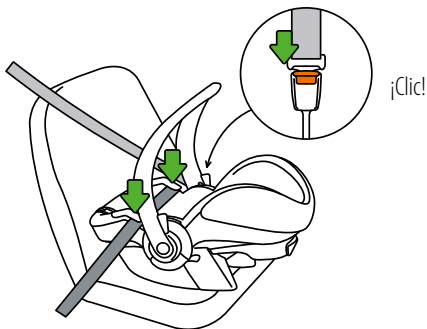

3. Pase la banda del hombro por encima de las partes azules de los ganchos de la banda del hombro en la parte posterior del armazón del asiento.

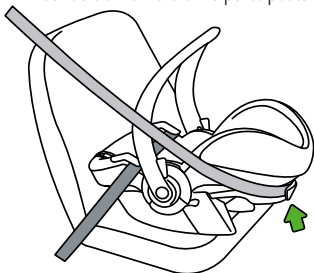

4. Ajuste el cinturón de tres puntos a los ganchos de la banda del regazo y los ganchos de la banda del hombro tirando de él hasta que quede bien tenso.

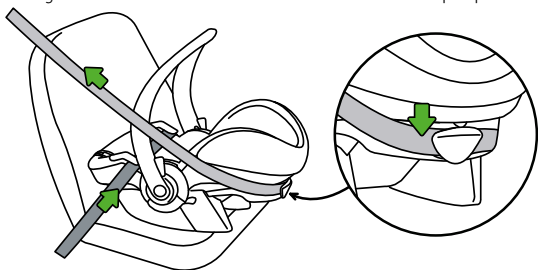

5. Deje el asa para transporte en la posición de transporte.

6. Cuando el bebé viaje en los asientos traseros del vehículo, lleve el asiento frontal hacia atrás para que entre en contacto con el asiento infantil. Cuando el bebé viaje en el asiento delantero, lleve este asiento hacia delante para que el asiento infantil entre en contacto con el salpicadero. En caso de no ser posible, deje un espacio mínimo de 25 cm entre el asiento infantil y el respaldo del asiento delantero o el salpicadero.

## Acomodando a su niño en el Stokke® iZi Go de BeSafe®

- Para colocar a su bebé puede plegar el asa para transporte detrás del asiento en dos posiciones pulsando los dos botones de desbloqueo.

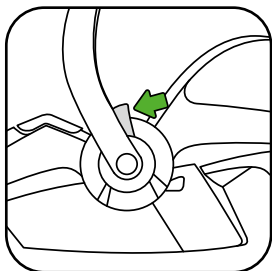

- Posición de las correas del hombro: compruebe que las ranuras de la correa del hombro están a la altura de los hombros de su bebé.



- La altura de las correas del hombro puede ajustarse tirando del regulador de altura del arnés y moviéndolo hacia arriba y hacia abajo.

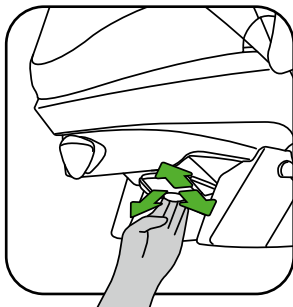
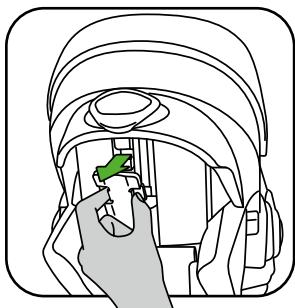

1. Tire de las correas del hombro hacia arriba mientras pulsa el botón del regulador central.

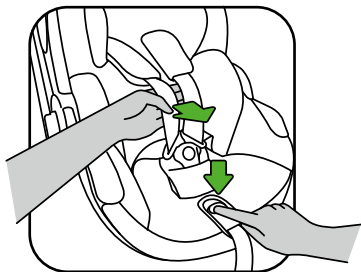

2. Abra la hebilla del arnés.
3. Coloque las correas del hombro sobre las marcas naranjas situadas en los lados del asiento para mantener el arnés abierto mientras coloca al bebé.

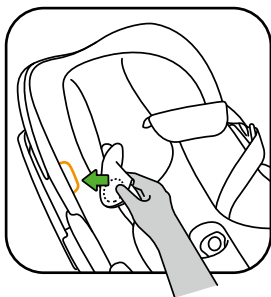

4. Una vez haya sentado al bebé, coloque las correas del hombro sobre sus hombros y cierre la hebilla hasta que haga "clic".

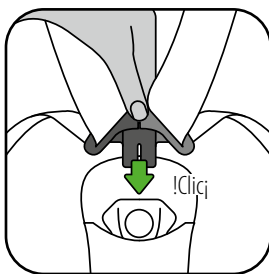
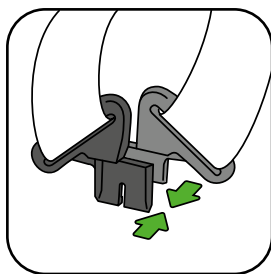

5. Pase la correa del arnés por el regulador central en la dirección de la flecha verde (hacia arriba/hacia delante). Tire de ella hasta que el arnés quede lo suficientemente tenso pero sin apretar al bebé.

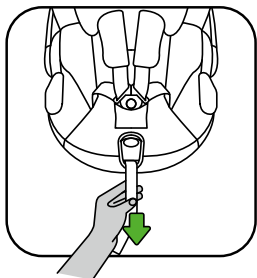

- Asegúrese de que las correas del arnés se encuentran abrochadas y tensas siempre que el bebé se encuentre en el asiento.
- Puede proteger a su bebé de los rayos del sol desplegando el parasol.



Cojín para el bebé: 0-4 meses

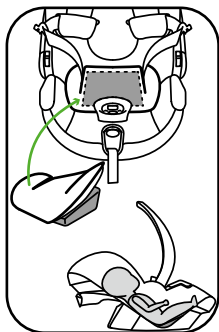

4-6 meses

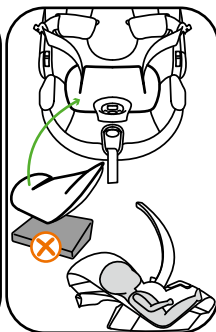

6 meses +

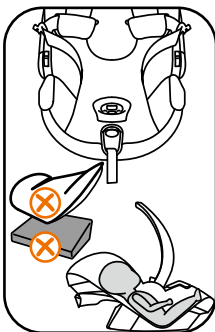

### Retirando el Stokke® iZi Go™ de BeSafe®

- Extraiga la banda del hombro del gancho de la banda del hombro situado en la parte posterior.
- Desabroche el cinturón de la hebilla dentro del coche y extraiga el cinturón de los ganchos de la banda del regazo.



## **Extracción y reinstalación de la cubierta**

### **Extracción de la cubierta**

- Preste atención al extraer la cubierta, ya que su instalación se realiza a la inversa.
- Extraiga el reposacabezas y la almohada de soporte.
- Abra las cremalleras. No retire las correas del arnés de los ganchos del asiento.
- Retire toda la cubierta separándola con cuidado de la espuma.

### **Reinstalación de la cubierta**

- Pase las correas del arnés por las aberturas de la cubierta y cierre las cremalleras.
- Pase la hebilla por la cubierta de la correa de entropierna y coloque la abertura del regulador central sobre el regulador central.
- Ajuste todos los lados de la cubierta colocándola con cuidado entre la espuma y el armazón del asiento.

### **Instrucciones de limpieza**

- Las cubiertas del Stokke® iZi Go™ de BeSafe® se deberían lavar de conformidad con las instrucciones que se encuentran en el lado interior de las cubiertas. Lave el arnés a mano con agua y jabón suave.

## Utilizando el Stokke® iZi Go™ de BeSafe® con una silla de paseo de Stokke

El Stokke® iZi Go™ de BeSafe® sólo se puede usar en las siguientes sillas de paseo: Stokke® Xplory®, Stokke® Crusi y Stokke® Scoot.

### Instalación en carritos de paseo

Alinee el enganche del adaptador del carrito de paseo con el adaptador del carrito de paseo y desplácelo en línea recta y hacia abajo hasta que haga "clic" dos veces.

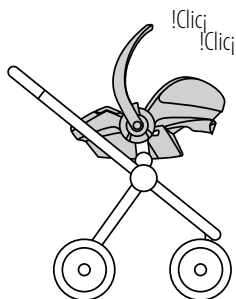
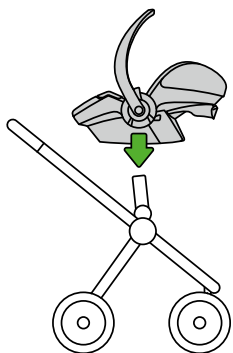

## Extracción del carrito de paseo

- Coloque el asa de transporte en la posición de transporte.
- Pulse el botón de desbloqueo del carrito de paseo a ambos lados mientras levanta el asiento verticalmente.

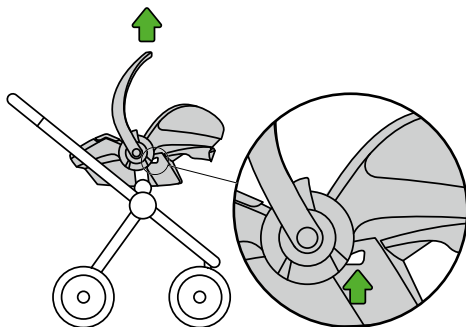

## Garantía

- Todos los productos BeSafe están diseñados, fabricados y probados con la máxima atención al detalle. Muestras de producción de todos nuestros asientos Infantiles BeSafe se someten a pruebas periódicas en nuestro laboratorio de pruebas. Además, se someten a prueba por parte de laboratorios de pruebas independientes.
- En caso de observarse fallos en el producto durante los primeros 24 meses de efectuarse su compra debido a defecto de material o de fabricación, a excepción de las cubiertas y correas del arnés, le rogamos que lo devuelva al punto de compra donde lo haya adquirido originalmente.
- La garantía sólo será válida cuando el asiento se haya utilizado de forma adecuada y con el debido cuidado. Póngase en contacto con su distribuidor. Será él quien decida si es necesario devolver el asiento al fabricante para su reparación. No podrá reclamarse la sustitución o devolución del asiento. La garantía no se verá extendida en modo alguno como consecuencia de cualquier reparación efectuada.
- La garantía quedará anulada si no se dispone de recibo de compra, o bien si los desperfectos han sido causados por un uso inadecuado del producto o si los desperfectos son consecuencia de una utilización abusiva, inadecuada o negligente del producto.

## Información en el punto de venta

### Aviso para la instalación HACIA LA PARTE TRASERA

Éste es un Sistema de Sujeción Infantil aprobado conforme a la Normativa N.º 44.04 y sus enmiendas para su utilización general en vehículos equipados con cinturones de tres puntos aprobados por la Normativa UN/ECE 16 u otros estándares equivalentes.

# ΕΓΧΕΙΡΙΔΙΟ ΧΡΗΣΤΗ

Στραμμένο προς τα πίσω

Stokke® iZi Go™ by BeSafe®

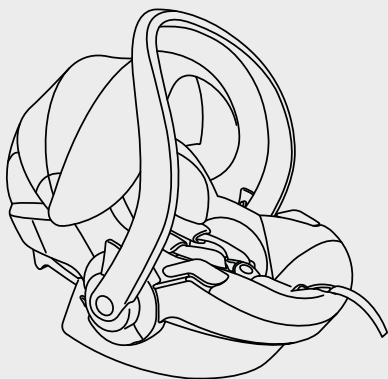

ECE R44 04

Ελεγμένο και εγκεκριμένο

Ομάδα  
0+

Βάρος  
0-13 kg

Ηλικία  
0-12 μήνες

## ⚠ ΠΡΟΕΙΔΟΠΟΙΗΣΗ!

- Είναι σημαντικό να διαβάσετε αυτό το εγχειρίδιο χρήστη ΠΡΙΝ τοποθετήσετε το κάθισμα. Η λανθασμένη τοποθέτηση μπορεί να θέσει σε κίνδυνο το παιδί σας.

- ΚΡΑΤΗΣΤΕ αυτό το εγχειρίδιο χρήστη για μελλοντική χρήση μαζί με το κάθισμα.

- ΔΕΝ ΕΠΙΤΡΕΠΕΤΑΙ να τοποθετείτε το κάθισμα σε κάθισμα συνοδηγού ΠΟΥ ΕΧΕΙ ΕΝΕΡΓΟ ΑΕΡΟΣΑΚΟ.



- Το κάθισμα αυτό μπορεί να εγκατασταθεί μόνο στραμμένο προς τα πίσω με ζώνη αυτοκινήτου 3 σημείων, εγκεκριμένη σύμφωνα με τον κανονισμό ΟΕΕ/ΗΕ αρ.16 ή άλλα ισότιμα πρότυπα.



- Το Stokke® iZi Go™ της BeSafe® είναι εγκεκριμένο για την κατηγορία 0+, στραμμένο προς τα πίσω από 0-13 kg.
- Εάν το παιδί ζυγίζει πάνω από 13 kg ή οι ώμοι του ξεπερνούν λόγω ύψους το υψηλότερο σημείο των ιμάντων ώμου, θα πρέπει να αλλάξετε το κάθισμα του παιδιού σε κάθισμα ομάδας 1.

- Το παιδί πρέπει να είναι πάντοτε δεμένο με τις εσωτερικές ζώνες ασφαλείας του καθίσματος, όταν κάθεται στο παιδικό κάθισμα, ακόμη και όταν μεταφέρεται ή χρησιμοποιείται σε συνδυασμό με καροτσάκι.
- Το κάλυμμα καθίσματος περιέχει μαγνήτες στις περιοχές με τις πορτοκαλί ενδείξεις. Οι μαγνήτες μπορεί να επηρεάζουν τυχόν ηλεκτρονικό εξοπλισμό όπως π.χ. βηματοδότες.
- Μετά από ατύχημα, το κάθισμα πρέπει να αντικατασταθεί. Παρόλο που μπορεί να φαίνεται πως δεν έχει ζημιά, εάν συμβεί άλλο ατύχημα το κάθισμα ενδέχεται να μην μπορέσει να προστατεύσει το παιδί σας όπως θα έπρεπε.
- Αποτρέψτε το iZi Go να εγκλωβιστεί ή να καταπλακωθεί από αποσκευές, καθίσματα και/ή βροντοχτυπημένες πόρτες.
- Πριν από κάθε χρήση, βεβαιωθείτε ότι οι ζώνες του καθίσματος δεν έχουν φθαρεί ή διπλωθεί.
- Βεβαιωθείτε ότι οι ζώνες έχουν σφιχτεί τόσο ώστε να μη χωρά παρά μόνο ένα δάχτυλο μεταξύ της ζώνης και του μωρού (1εκ).
- Βεβαιωθείτε ότι η ζώνη του αυτοκινήτου είναι σε ευθεία γραμμή και κάτω από το άγκιστρο ζώνης του καθίσματος. Δείτε το παράδειγμα στη σελίδα 13.

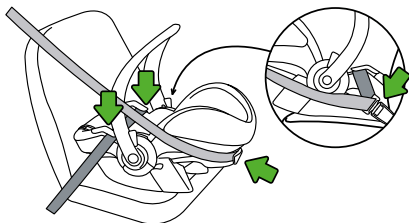

## ΠΡΟΕΙΔΟΠΟΙΗΣΗ!

- ΜΗΝ χρησιμοποιείτε το κάθισμα τοποθετημένο στο όχημα, με τη λαβή μεταφοράς σε θέση προς τα κάτω. Η λαβή πρέπει να βρίσκεται στην κάθετη θέση μεταφοράς κατά τη διάρκεια της οδήγησης.



- Χρησιμοποιείτε το κάθισμα μόνο σε καθίσματα στραμμένα προς τα εμπρός.
- ΜΗΝ επιχειρείτε να αποσυναρμολογήσετε, να τροποποιήσετε ή να προσθέσετε οποιοδήποτε εξάρτημα στο κάθισμα. Η εγγύηση ακυρώνεται αν χρησιμοποιηθούν μη αυθεντικά εξαρτήματα ή αξεσουάρ.
- ΜΗΝ χρησιμοποιείτε αντικείμενα, όπως π.χ. μαξιλάρι, για να ανασηκώσετε το παιδικό κάθισμα από τη θέση του συνοδηγού του οχήματος. Σε περίπτωση ατυχήματος, το κάθισμα δεν θα μπορέσει να προστατεύσει σωστά το παιδί σας.
- Βεβαιωθείτε πως όλοι οι επιβάτες γνωρίζουν τον τρόπο απελευθέρωσης του παιδιού σας σε περίπτωση ανάγκης.
- Ακόμη και αν δεν κάθεται το παιδί στο παιδικό κάθισμα, αυτό πρέπει να είναι στερεωμένο στο αυτοκίνητο.
- Βεβαιωθείτε πως οι αποσκευές και τα λοιπά αντικείμενα είναι σωστά ασφαλισμένα. Οι μη ασφαλισμένες αποσκευές μπορεί να προκαλέσουν σοβαρούς τραυματισμούς στα παιδιά και τους ενήλικες σε περίπτωση ατυχήματος.



- Ποτέ μη χρησιμοποιείτε το κάθισμα χωρίς το κάλυμμα. Το κάλυμμα αποτελεί χαρακτηριστικό ασφαλείας και μπορεί να αντικατασταθεί μόνο με αυθεντικό κάλυμμα της BeSafe.
- Κάτω από το κάλυμμα χρησιμοποιούμε αφρό EPS (διογκούμενο πολυστυρόλιο). Μην σπρώχνετε ή τραβάτε με δύναμη τον αφρό, διότι μπορεί να προκληθεί ζημιά στον αφρό.
- Μην χρησιμοποιείτε διαβρωτικά προϊόντα καθαρισμού, καθώς αυτά ενδέχεται να βλάψουν το υλικό κατασκευής του καθίσματος.
- Η BeSafe συνιστά τα παιδικά καθίσματα να μην αγοράζονται ή πωλούνται μεταχειρισμένα.
- ΜΗΝ χρησιμοποιείτε το κάθισμα για πάνω από 5 χρόνια. Λόγω παλαίωσης, ενδέχεται να αλλάξει η ποιότητα του υλικού.
- ΜΗΝ το χρησιμοποιείτε στο σπίτι επάνω σε τραπέζι ή σε επιφάνεια εργασίας όταν κάθεται το παιδί σας στο κάθισμα.
- Όταν το παιδικό κάθισμα είναι στερεωμένο στο αυτοκίνητο, ελέγξτε όλες τις περιοχές στις οποίες μπορεί το παιδικό κάθισμα να έρθει σε επαφή με το εσωτερικό του αυτοκινήτου. Συνιστούμε τη χρήση προστατευτικού καλύμματος (BeSafe) σε αυτά τα σημεία ώστε να αποφύγετε τις γρατσουνιές, τα σημάδια ή τους αποχρωματισμούς του εσωτερικού του οχήματος, ειδικά σε οχήματα με δερμάτινη ή ξύλινη εσωτερική επένδυση.

## ΠΡΟΕΙΔΟΠΟΙΗΣΗ!

- Βεβαιωθείτε ότι και η ζώνη 3 σημείων και η ζώνη ασφαλείας του παιδιού είναι καλά σφιγμένες για την αποφυγή ανεπιθύμητης μετατόπισης του παιδιού ή του καθίσματος. Κάνετε τακτικούς ελέγχους.
- Όλοι οι επιβάτες πρέπει να φοράνε ζώνη ασφαλείας.
- Μη χρησιμοποιείτε ποτέ τη λειτουργία δύο τροχών όταν το κάθισμα είναι τοποθετημένο σε ένα Stokke® Xplory®.
- Πρέπει πάντα να βεβαιώνετε ότι το κάθισμα είναι σωστά τοποθετημένο, όταν το χρησιμοποιείτε σε ένα καρότσι της Stokke. Εσφαλμένη τοποθέτηση μπορεί να οδηγήσει σε σοβαρό τραυματισμό ή θάνατο του παιδιού σας.
- Όταν το κάθισμα είναι τοποθετημένο στο σασί ενός καροτσιού της Stokke, ο συνδυασμός αυτός δεν θα πρέπει ποτέ να ανυψώνεται από το κάθισμα του αυτοκινήτου.
- Βγάζετε πάντα πρώτα το παιδί σας από το κάθισμα ενώ πραγματοποιείτε τις ρυθμίσεις στο καρότσι ή/και στο κάθισμα του αυτοκινήτου.
- Πριν από τη μεταφορά να βεβαιώνετε πάντα ότι η λαβή μεταφοράς βρίσκεται στη θέση μεταφοράς.
- Εάν έχετε αμφιβολίες, συμβουλευτείτε τον κατασκευαστή του συστήματος συγκράτησης ή το λιανέμπορο.

# ΠΡΟΕΙΔΟΠΟΙΗΣΗ!

## (EN 12790-2009): χρήση του καθίσματος ως ανακλινόμενο λίκνο

- ΣΗΜΑΝΤΙΚΟ! Φυλάξτε αυτό το εγχειρίδιο για μελλοντική αναφορά.
- Ποτέ μην αφήνετε το παιδί χωρίς παρακολούθηση.

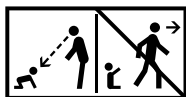

EN 12790-2009

- Μην χρησιμοποιείτε το κάθισμα ως ανακλινόμενο λίκνο όταν το παιδί σας μπορεί να κάθεται μόνο του.
- Αυτό το κάθισμα δεν προορίζεται για παρατεταμένες περιόδους ύπνου.
- Είναι επικίνδυνη η χρήση αυτού του καθίσματος σε ανυψωμένες επιφάνειες.
- Πάντα να χρησιμοποιείτε το σύστημα συγκράτησης με τις ζώνες.

## Εισαγωγή

Μη χρησιμοποιείτε αυτό το προϊόν μέχρι να διαβάσετε και να κατανοήσετε πλήρως αυτό το εγχειρίδιο χρήστη. Η Stokke συνιστά την αποφυγή αγοράς ή πώλησης μεταχειρισμένων καθισμάτων παιδιών. Πολλά καθίσματα που πωλούνται μέσω τοπικών προμηθευτών και αγορών από πορτμπαγκάζ έχουν κριθεί ως επικίνδυνα. ΦΥΛΑΞΤΕ αυτό το εγχειρίδιο στην τσέπη του καθίσματος.

## Περιεχόμενα

Προειδοποιήσεις .....	24
Εισαγωγή .....	30
Σημαντικά εξαρτήματα .....	31
Εγκατάσταση στο αυτοκίνητο .....	32
Τοποθέτηση του παιδιού στο Stokke® iZi Go™ της BeSafe® .....	34
Αφαίρεση του Stokke® iZi Go™ της BeSafe® .....	38
Απομάκρυνση και επανατοποθέτηση του καλύμματος .....	38
Οδηγίες καθαρισμού .....	39
Χρήση του Stokke® iZi Go™ της BeSafe® με καρότσι της Stokke .....	40
Εγγύηση .....	42
Πληροφορίες σημείων πώλησης .....	42

## Σημαντικά εξαρτήματα

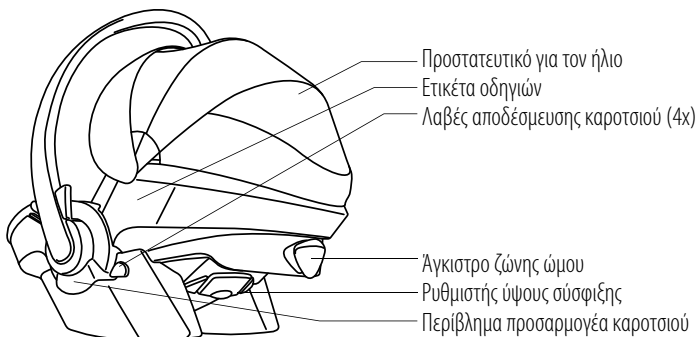
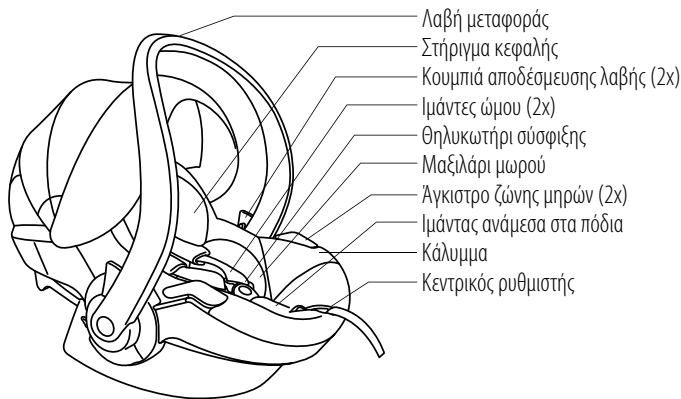

## Εγκατάσταση ζώνης για τοποθέτηση στραμμένη προς τα πίσω

ΔΕΝ ΕΠΙΤΡΕΠΕΤΑΙ να τοποθετείτε το κάθισμα σε κάθισμα συνοδηγού ΠΟΥ ΕΧΕΙ ΕΝΕΡΓΟ ΑΕΡΟΣΑΚΟ.



1. Τοποθετήστε το κάθισμα επάνω στο κάθισμα του αυτοκινήτου.  
Εξασφαλίστε ότι η λαβή μεταφοράς βρίσκεται στη θέση μεταφοράς.

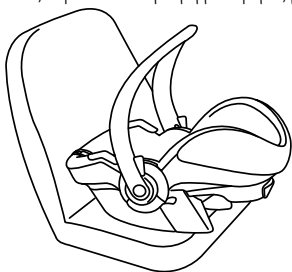

2. Οδηγήστε τη ζώνη μηρών της ζώνης 3 σημείων πάνω από τα μπλε τμήματα μέσα από τα άγκιστρα ζώνης μηρών και σφίξτε τη ζώνη ασφαλείας με ένα "κλικ".

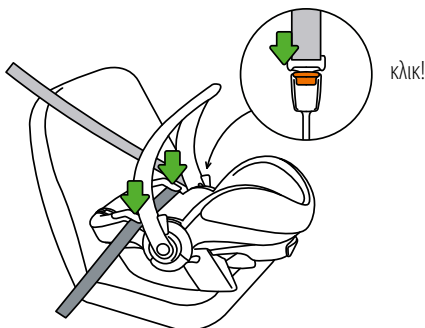

3. Οδηγήστε τη ζώνη ώμου πάνω από το μπλε τμήμα μέσα από το άγκιστρο ζώνης ώμου στην πίσω πλευρά του εξωτερικού περιβλήματος του καθίσματος

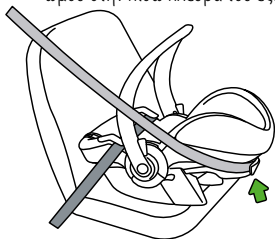

4. Σφίξτε τη ζώνη 3 σημείων τραβώντας τη ζώνη μέσα από τα άγκιστρα ζώνης μηρών και μέσα από το άγκιστρο ζώνης ώμου, έως ότου είναι πραγματικά σφιχτή.

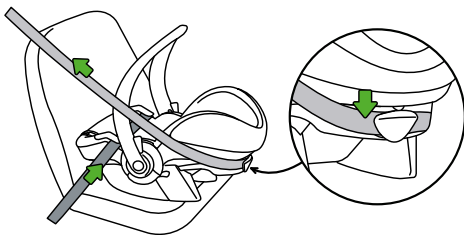

5. Αφήστε τη λαβή μεταφοράς στη θέση μεταφοράς.

6. Μετά από τοποθέτηση στο πίσω κάθισμα του οχήματος, πρέπει να ωθήσετε το μπροστινό κάθισμα του οχήματος προς τα πίσω, έτσι ώστε να έρχεται σε επαφή με το παιδικό κάθισμα. Μετά από τοποθέτηση στο μπροστινό κάθισμα, πρέπει να ωθήσετε το μπροστινό κάθισμα προς τα εμπρός, έτσι ώστε το παιδικό κάθισμα να έρχεται σε επαφή με το ταμπλό του αυτοκινήτου. Εάν αυτό δεν είναι δυνατό, αφήστε μια απόσταση τουλάχιστο 25 εκ. μεταξύ του παιδικού καθίσματος και της πλάτης του μπροστινού καθίσματος ή του ταμπλό.

## Τοποθέτηση του παιδιού στο Stokke® iZi Go™ της BeSafe®

- Για να τοποθετήσετε το παιδί μπορείτε να διπλώσετε τη λαβή μεταφοράς πίσω από το κάθισμα σε 2 θέσεις, πιέζοντας και τα δύο κουμπιά αποδέσμευσης λαβής.

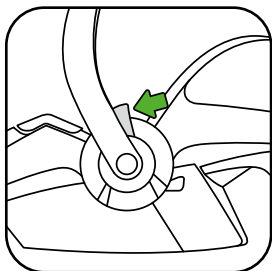

- Τοποθέτηση των ιμάντων ώμου: Βεβαιωθείτε ότι οι εγκοπές ιμάντα ώμου είναι στο ίδιο ύψος με τους ώμους του παιδιού σας.





- Το ύψος των ιμάντων ώμου μπορεί να ρυθμιστεί τραβώντας έξω τον ρυθμιστή ύψους σύσφιξης και μετακινώντας τον ρυθμιστή επάνω ή κάτω.

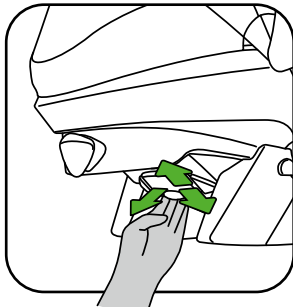
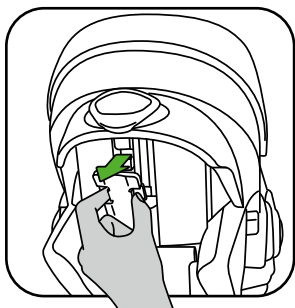

1. Τραβήξτε επάνω τους ιμάντες ώμου ενώ πιέζετε το κουμπί του κεντρικού ρυθμιστή.

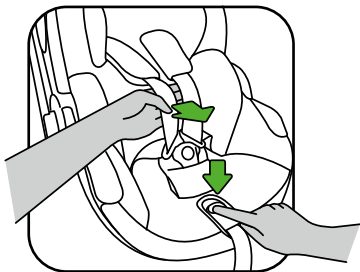

2. Ανοίξτε το θηλυκωτήριο σύσφιξης.
3. Τοποθετήστε τους ιμάντες ώμου πάνω από την πορτοκαλί ένδειξη στα πλάγια του καθίσματος ώστε να κρατήσετε τη σύσφιξη ανοιχτή ενώ τοποθετείτε το παιδί.

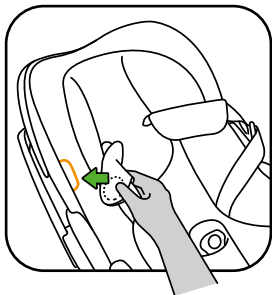

4. Όταν το παιδί έχει τοποθετηθεί, θέστε τους ιμάντες ώμου πάνω από τους ώμους του παιδιού και κλείστε το θηλυκωτήριο: κλικ!

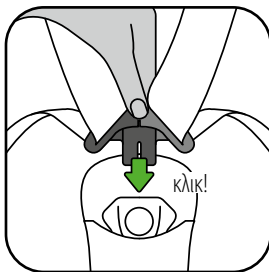
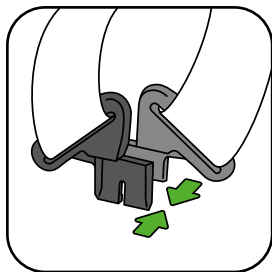

5. Τραβήξτε τον ιμάντα σύσφιξης μέσα από τον κεντρικό ρυθμιστή προς την κατεύθυνση του πράσινου βέλους ίσια επάνω/ προς τα εμπρός. Συνεχίστε να τραβάτε έως ότου η σύσφιξη έχει άνετη αλλά σταθερή εφαρμογή.

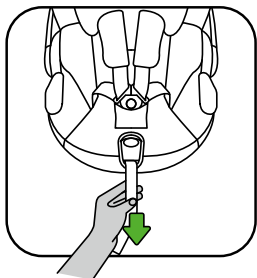

- Εξασφαλίστε ότι οι ιμάντες σύσφιξης είναι πάντα κλειδωμένοι και σφιγμένοι όταν το παιδί βρίσκεται στο κάθισμα.
- Μπορείτε να προστατεύσετε το παιδί σας από τον ήλιο ανοίγοντας το προστατευτικό για τον ήλιο.



• Μαξιλάρι μωρού: 0-4 μήνες

4-6 μήνες

6 μήνες +

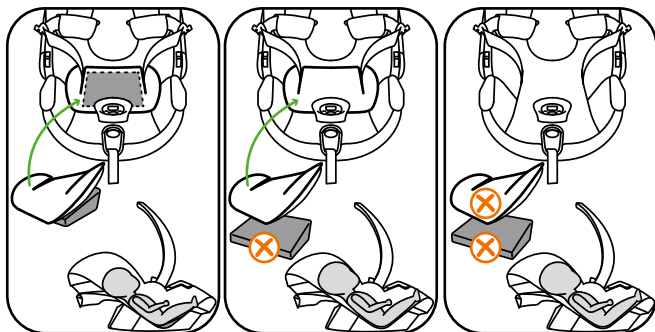

## Αφαίρεση του Stokke® iZi Go™ της BeSafe®

- Απομακρύνετε τη ζώνη ώμου από το άγκιστρο ζώνης ώμου στην πίσω πλευρά
- Αποδεσμεύστε τη ζώνη από το θηλυκωτήρι στο όχημα και αφαιρέστε τη ζώνη από τα άγκιστρα ζώνης μηρών.

## Απομάκρυνση και επανατοποθέτηση του καλύμματος

### Απομάκρυνση του καλύμματος

- Προσέχετε κατά την απομάκρυνση του καλύμματος, διότι η τοποθέτηση του καλύμματος γίνεται με την αντίστροφη σειρά.
- Αφαιρέστε το στήριγμα κεφαλής.
- Ανοίξτε τα φερμουάρ. Μην παίρνετε τους ιμάντες σύσφιξης από τα άγκιστρα στο

κάθισμα.

- Απομακρύνετε όλο το κάλυμμα, τραβώντας το προσεκτικά από το αφρώδες υλικό.

### **Επανατοποθέτηση του καλύμματος**

- Τραβήξτε τους ιμάντες σύσφιξης μέσα από τα ανοίγματα στο κάλυμμα και κλείστε τα φερμουάρ.
- Τραβήξτε το θηλυκωτήρι μέσα από το κάλυμμα ιμάντα ανάμεσα στα πόδια και την οπή για τον κεντρικό ρυθμιστή πάνω από τον κεντρικό ρυθμιστή.
- Στερεώστε το κάλυμμα σε όλες τις πλευρές, τοποθετώντας το προσεκτικά μεταξύ του αφρώδους υλικού και του εξωτερικού περιβλήματος καθίσματος.

### **Οδηγίες καθαρισμού**

Τα καλύμματα του Stokke® iZi Go™ της BeSafe® πρέπει να καθαρίζονται σύμφωνα με τις οδηγίες στη μέσα πλευρά των καλυμμάτων. Καθαρίστε τη ζώνη με το χέρι με νερό και απαλό σαπούνι.

## Χρήση του Stokke® iZi Go™ της BeSafe® με καρότσι της Stokke

Το Stokke® iZi Go™ της BeSafe® μπορεί να χρησιμοποιηθεί μόνο στα ακόλουθα καρότσια: Stokke® plory®, Stokke® Crusi και Stokke® Scoot.

### Τοποθέτηση σε ένα καροτσάκι μωρού

Ευθυγραμμίστε το περίβλημα προσαρμογέα καροτσιού πάνω από τους προσαρμογείς του καροτσιού και μετακινήστε ίσια κάτω, κλικ (2x)!

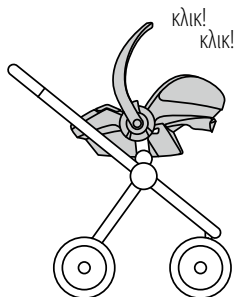
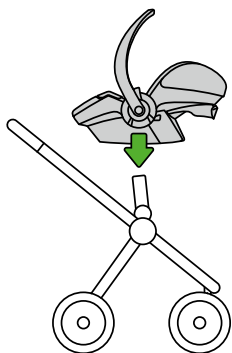

### Απομάκρυνση από καροτσάκι μωρού

- Μετακινήστε τη λαβή μεταφοράς στη θέση μεταφοράς.
- Ωθήστε την αποδέσμευση καροτσιού επάνω στις δύο πλευρές ενώ σηκώνετε το κάθισμα κάθετα από το καροτσάκι.

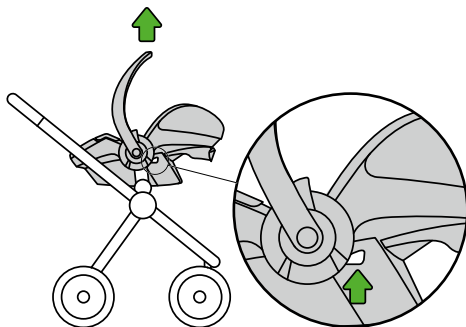

## Εγγύηση

- Όλα τα προϊόντα της BeSafe σχεδιάζονται, κατασκευάζονται και ελέγχονται με προσοχή. Όλα τα παιδικά καθίσματα της BeSafe ελέγχονται κατά περιόδους, βάσει αντιπροσωπευτικών δειγμάτων από την παραγωγή, στο εργαστήριο ελέγχου. Επιπλέον, ελέγχονται από ανεξάρτητα ιδρύματα ελέγχου.
- Εάν το προϊόν αυτό εμφανίσει ελάττωμα μέσα σε 24 μήνες από την ημερομηνία αγοράς λόγω αστοχίας υλικού ή κατασκευαστικού ελαττώματος, εκτός των καλυμμάτων και των ιμάντων πρόσδεσης, παρακαλείσθε να το επιστρέψετε στο κατάστημα όπου το αγοράσατε.
- Η εγγύηση είναι έγκυρη μόνο εφόσον χρησιμοποιείτε σωστά και με φροντίδα το κάθισμά σας. Επικοινωνήστε με το κατάστημα όπου το αγοράσατε. Το κατάστημα θα αποφασίσει εάν το κάθισμα πρέπει να επιστραφεί στον κατασκευαστή για επισκευή. Δεν είναι δυνατή η αξίωση αντικατάστασης ή επιστροφής. Το δικαίωμα υποβολής παραπόνων δεν ανανεώνεται μέσω επισκευής.
- Η εγγύηση ακυρώνεται: όταν δεν υπάρχει απόδειξη αγοράς, όταν τα ελαττώματα έχουν προκληθεί από εσφαλμένη και ακατάλληλη χρήση και όταν τα ελαττώματα έχουν προκληθεί από κατάχρηση, κακή χρήση ή αμέλεια.

## Πληροφορίες σημείων πώλησης

### Σημείωση για εγκατάσταση ΣΤΡΑΜΜΕΝΗ ΠΡΟΣ ΤΑ ΠΙΣΩ

Το σύστημα αυτό είναι ένα Σύστημα συγκράτησης για παιδιά, γενικής χρήσης. Έχει έγκριση σύμφωνα με τον κανονισμό Αρ. 44.04, σειρά τροποποιήσεων για γενική χρήση σε οχήματα εξοπλισμένα με ζώνες αυτοκινήτων 3 σημείων, εγκεκριμένες σύμφωνα με τον κανονισμό UN/ECE Αρ. 16 ή με άλλα αντίστοιχα πρότυπα.



# MANUALE DELL'UTENTE

DIREZIONE OPPOSTA AL SENSO DI MARCIA

Stokke® iZi Go™ by BeSafe®

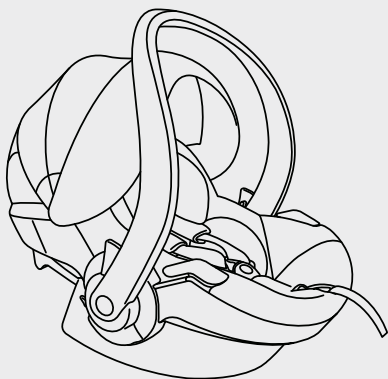

ECE R44 04

Testato e approvato

Gruppo  
0+

Peso  
0-13 kg

Età  
0-12 m

## AVVERTENZA!

- Assicurarsi di leggere attentamente il presente manuale, PRIMA di procedere con l'installazione del seggiolino. L'errata installazione dell'unità potrebbe causare gravi lesioni al bambino.
- CONSERVARE il presente manuale sotto al seggiolino, per eventuali riferimenti futuri.
- NON È CONSENTITO il montaggio del seggiolino sul sedile del passeggero anteriore con L'AIRBAG ATTIVATO.
- Il seggiolino può essere installato solo in direzione opposta al senso di marcia con una cintura di sicurezza a 3 punti omologata secondo il Regolamento UN/ECE n. 16 o altre norme equivalenti.

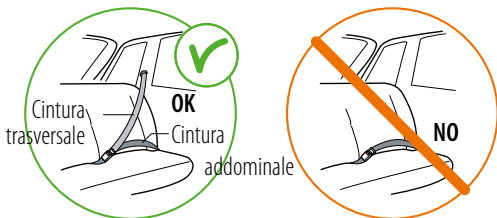

- Stokke® iZi Go™ by BeSafe® è approvato per il gruppo 0+, in direzione opposta al senso di marcia, 0-13 kg.
- Se il bambino pesa oltre 13 kg, o l'altezza delle sue spalle supera la posizione più elevata delle cinture del seggiolino, è necessario passare a un seggiolino del gruppo 1.

- "Assicurare sempre il bambino nel seggiolino con le cinture durante il trasporto dell'unità o quando il prodotto viene utilizzato con il passeggino."
- La fodera del sedile contiene dei magneti nelle zone con le indicazioni arancioni. I magneti possono avere un effetto sui dispositivi elettronici come i pacemaker.
- "In caso di incidente, il seggiolino deve essere necessariamente sostituito. L'unità potrebbe non presentare segni visibili di malfunzionamento o danni, ma in caso di ulteriori incidenti potrebbe non essere più in grado di proteggere il bambino come previsto."
- Accertarsi che il iZi Go non sia bloccato o sovraccaricato con bagagli, sedili e/o porte che sbattono.
- Prima di ogni utilizzo, verificare che le cinture non siano danneggiate o attorcigliate.
- Non lasciare mai più di un dito (1 cm) di spazio tra le cinture e il vostro bebè.
- Assicurarsi che la fibbia della cintura di sicurezza dell'auto sia in posizione orizzontale e che rimanga sotto il gancio della cintura di iZi Go.

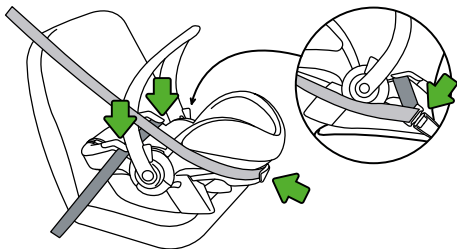

## AVVERTENZA!

- NON utilizzare il seggiolino sul veicolo con la maniglia di trasporto rivolta verso il basso. Durante la guida, la maniglia deve essere nella posizione verticale di trasporto.



- Utilizzare il seggiolino soltanto su sedili rivolti in avanti.



- NON cercare di smontare, modificare o aggiungere una qualsiasi parte al seggiolino. La garanzia non risulterà più valida nel caso in cui vengano utilizzati componenti o accessori non originali.
- NON utilizzare altri oggetti, quali, ad esempio, cuscini per sollevare il seggiolino dal sedile dell'autovettura. Nell'eventualità in cui si verifichi un incidente, il seggiolino potrebbe non essere più in grado di proteggere adeguatamente il bambino.
- Assicurarsi che tutti i passeggeri dell'autovettura conoscano le modalità di rimozione del bambino dal seggiolino, in caso di emergenza.
- Il seggiolino deve essere sempre fissato al sedile dell'autovettura con le cinture di sicurezza, anche nel caso in cui non sia occupato dal bambino.
- Assicurarsi che bagagli o altri oggetti siano correttamente collocati e fissati all'interno dell'autovettura. I bagagli non correttamente fissati possono provocare gravi lesioni personali a bambini e adulti, in caso di incidente.
- Non utilizzare mai il seggiolino senza la fodera. La fodera rappresenta un importante elemento di sicurezza e deve essere sostituita solo ed esclusivamente con un'altra copertura originale BeSafe.

- Al di sotto della fodera viene utilizzata schiuma EPS. Non spingere o tirare eccessivamente la schiuma, poiché potrebbe danneggiarsi.
- Non utilizzare prodotti di pulizia aggressivi, poiché potrebbero danneggiare i materiali di costruzione del seggiolino.
- BeSafe consiglia sempre di acquistare questi prodotti nuovi e di non rivenderli dopo l'uso.
- NON utilizzare il seggiolino per un periodo superiore ai 5 anni. L'usura potrebbe causare un'alterazione della qualità dei materiali.
- NON utilizzare l'unità in casa su un tavolo o su un piano di lavoro, nel caso in cui il bambino sia seduto nel seggiolino.
- Quando il seggiolino del bambino è installato all'interno dell'autovettura, controllare attentamente tutte le parti su cui viene collocata l'unità. Si consiglia di utilizzare una copertura protettiva (BeSafe) in tali aree per evitare tagli, usura o decolorazione degli interni dell'autovettura, in particolare nei casi in cui i rivestimenti siano in pelle o gli interni in legno.
- Assicurarsi che la cintura a 3 punti e la cintura di sicurezza del bambino siano strette saldamente, per evitare qualsiasi spostamento accidentale del bambino o del seggiolino. Controllare con frequenza.
- Tutti i passeggeri devono allacciare la cintura di sicurezza.
- Non utilizzare mai la funzione a due ruote quando il seggiolino è montato su uno Stokke® Xplory®.

## **AVVERTENZA!**

- Assicurarsi sempre che il seggiolino sia montato correttamente per l'utilizzo con un passeggino Stokke. Un montaggio errato potrebbe provocare lesioni gravi o il decesso del bambino.
- Quando il seggiolino è montato sul telaio di un passeggino Stokke, la combinazione non va mai sollevata dal sedile dell'auto.
- Rimuovere sempre il bambino dal seggiolino quando si regola il passeggino e/o il sedile dell'auto.
- Assicurarsi sempre che la maniglia di trasporto si trovi nella giusta posizione prima di iniziare il trasporto.
- In caso di dubbi, consultare il produttore del seggiolino-auto o il venditore.

# **AVVERTENZA!**

## **(EN 12790-2009): utilizzo del seggiolino come sdraietta**

- **IMPORTANTE!** Conservare questo manuale per futura consultazione.
- Non lasciare mai il bambino incustodito nella sdraietta.



- L'utilizzo del seggiolino come sdraietta è sconsigliato per bambini in grado di stare seduti da soli.
- Il seggiolino non è indicato per periodi di sonno prolungati.
- È pericoloso collocare la sdraietta su una superficie rialzata o alta.
- Utilizzare sempre il dispositivo di ritenuta.

## Introduzione

Non utilizzare questo prodotto prima di aver letto attentamente e compreso il contenuto di questo manuale utente. Stokke raccomanda di non acquistare o vendere seggiolini per bambini di seconda mano. Molti seggiolini venduti tramite annunci locali e mercatini sono risultati pericolosi. CONSERVARE questo manuale utente nella tasca del seggiolino.

## Indice

Avvertenze .....	44
Introduzione.....	50
Componenti fondamentali .....	51
Installazione in auto .....	52
Inserimento del bambino nello Stokke® iZi Go™ by BeSafe® .....	54
Rimozione dello Stokke® iZi Go™ by BeSafe® .....	58
Rimozione e rimontaggio della fodera.....	59
Istruzioni per la pulizia.....	59
Utilizzo di Stokke® iZi Go™ by BeSafe® con un passeggino Stokke.....	60
Garanzia .....	62
Informazioni generali .....	62



## Componenti fondamentali

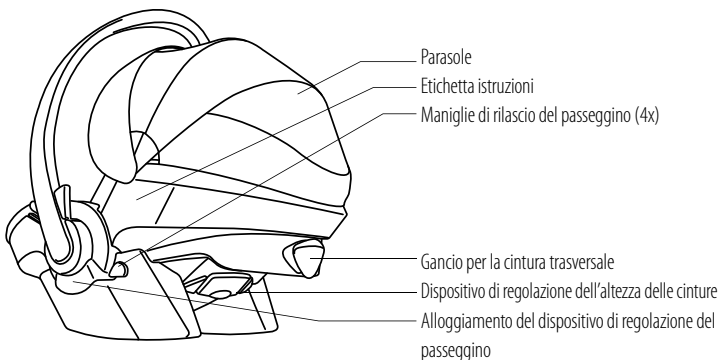
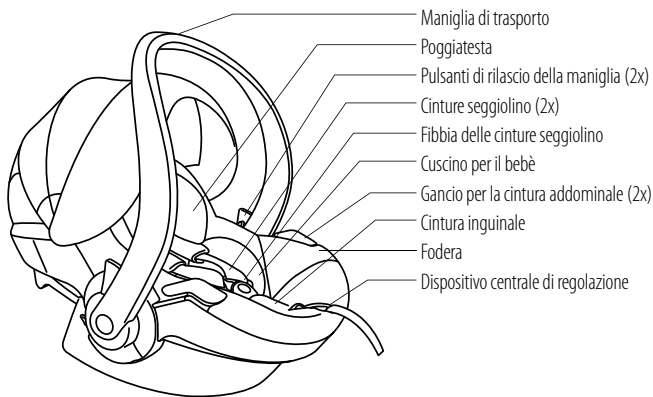

## Installazione del seggiolino in direzione opposta al senso di marcia

NON È CONSENTITO il montaggio del seggiolino sul sedile del passeggero anteriore CON L'AIRBAG ATTIVATO.



1. Appoggiare il seggiolino sul sedile del veicolo. Accertarsi che la maniglia di trasporto si trovi nella posizione di trasporto.

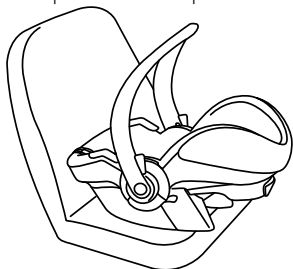

2. Fare passare la parte di cintura addominale della cintura a 3 punti sulle parti blu attraverso i ganci per la cintura addominale e fissare la cintura a 3 punti con uno scatto.

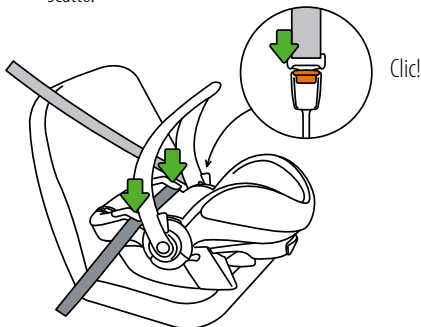

3. Fare passare la cintura trasversale sulla parte blu attraverso il gancio per la cintura trasversale sul retro del guscio del seggiolino.

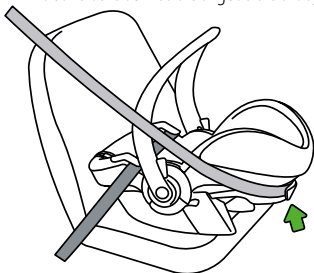

4. Serrare la cintura a 3 punti tirandola sia attraverso i ganci della cintura addominale che il gancio della cintura trasversale fino a tenderla.

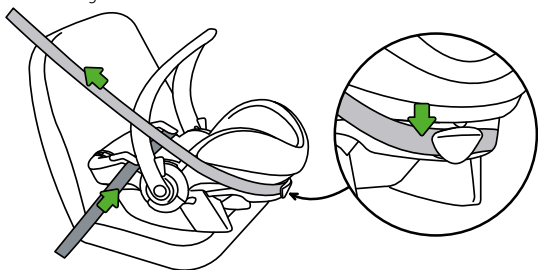

5. Lasciare la maniglia di trasporto nella posizione di trasporto.

6. Per il posizionamento sul sedile posteriore del veicolo, spingere il sedile anteriore all'indietro, in modo che sia a contatto con il seggiolino. Per il posizionamento sul sedile anteriore, spingere il sedile in avanti, in modo che il seggiolino sia a contatto con il cruscotto. Se non è possibile, lasciare uno spazio di almeno 25 cm fra il seggiolino del bambino e lo schienale del sedile anteriore o il cruscotto.

## Inserimento del bambino nello Stokke® iZi Go™ by BeSafe®

- Per accomodare il bambino è possibile ripiegare la maniglia di trasporto dietro il seggiolino in 2 posizioni, premendo entrambi i pulsanti di rilascio della maniglia.

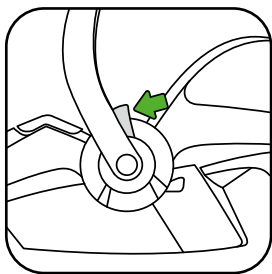

- Posizione delle cinture del seggiolino: verificare che i fermi delle cinture del seggiolino siano allo stesso livello delle spalle del bambino.



- L'altezza delle cinture del seggiolino può essere regolata tirando verso l'esterno il dispositivo di regolazione dell'altezza delle cinture del seggiolino e sollevando o abbassando il dispositivo di regolazione.

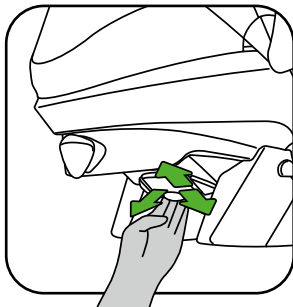
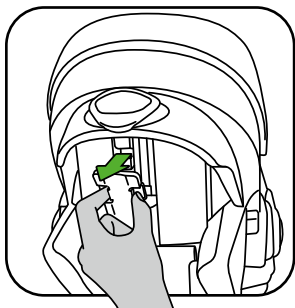

1. Tirare verso l'alto le cinture del seggiolino tenendo premuto il pulsante del dispositivo di regolazione centrale.

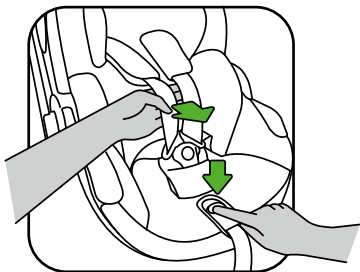

2. Aprire la fibbia delle cinture del seggiolino.
3. Disporre le cinture sul contrassegno arancione ai lati del seggiolino per tenerle aperte mentre si alloggia il bambino.

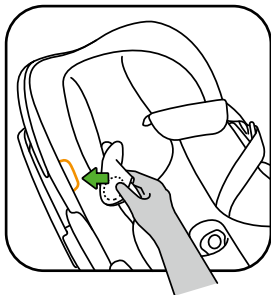

4. Una volta posizionato il bambino, portare le cinture del seggiolino sulle spalle del bambino e chiudere la fibbia con uno scatto.

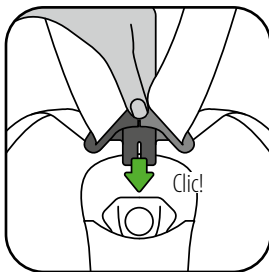
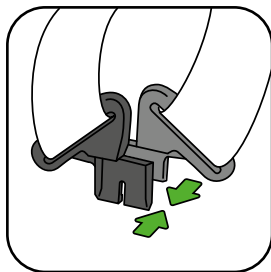

5. Fare passare la cintura inguinale attraverso il dispositivo di regolazione centrale in direzione della freccia verde verso l'alto/in avanti. Continuare a tirare fino a tendere le cinture del seggiolino in modo confortevole ma avvolgente.

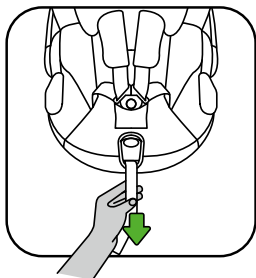

- Quando il bambino si trova sul seggiolino, accertarsi che le cinture siano sempre bloccate e serrate.
- Per proteggere il bambino dal sole, estrarre il parasole.



• Cuscino per il bebè: 0-4 m

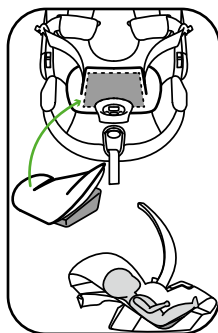

4-6 m

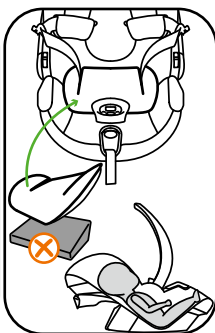

6 m +

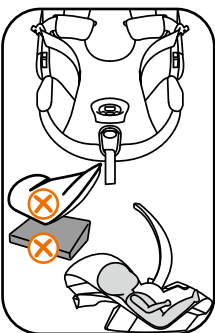

### Rimozione dello Stokke® iZi Go™ by BeSafe®

- Rimuovere la cintura trasversale dal gancio della cintura stessa posto sul lato posteriore.
- Staccare la cintura dalla fibbia del sedile dell'auto e sganciare la cintura dai ganci della cintura addominale.



## **Rimozione e riposizionamento della fodera**

### **Rimozione della fodera**

- Prestare attenzione durante la rimozione della fodera, per poterla successivamente riposizionare in maniera corretta.
- Smontare il poggiatesta e il cuscino di sostegno.
- Aprire le cerniere. Non staccare le cinture dai ganci del seggiolino.
- Estrarre la fodera completa sfilandola delicatamente dall'imbottitura.

### **Riposizionamento della fodera**

- Fare passare le cinture del seggiolino attraverso i fori nella fodera e chiudere le cerniere.
- Fare passare la fibbia della cintura inguinale attraverso la fodera e farla scorrere fino alla posizione corretta.
- Fissare tutti i lati della fodera inserendola delicatamente fra l'imbottitura e il guscio del seggiolino.

## **Istruzioni di lavaggio**

Lavare le fodere di Stokke® iZi Go™ by BeSafe® seguendo le istruzioni riportate all'interno delle stesse. Lavare l'imbracatura a mano con acqua e un detergente delicato.

## Utilizzo di Stokke® iZi Go™ by BeSafe® con un passeggino Stokke

Stokke® iZi Go™ by BeSafe® può essere utilizzato solo sui seguenti passeggini: Stokke® Xplory®, Stokke® Crusi e Stokke® Scoot.

### Installazione su passeggino

Allineare l'alloggiamento di adattamento al passeggino sugli adattatori del passeggino e spingere verso il basso con uno scatto (2x).

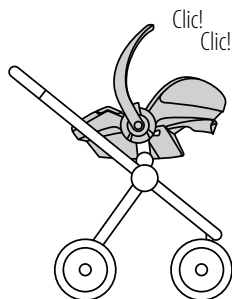
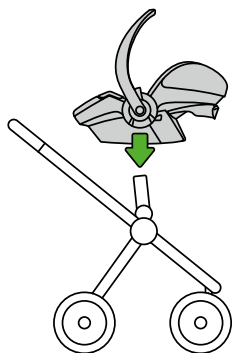

## Rimozione dal passeggino

- Portare la maniglia di trasporto nella posizione di trasporto.
- Sollevare il dispositivo di rilascio del passeggino da entrambi i lati sollevando verticalmente il seggiolino dal passeggino.

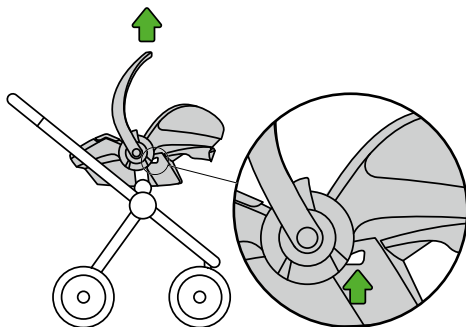

## Garanzia

- Tutti i prodotti BeSafe sono accuratamente progettati, prodotti e testati. Tutti i seggiolini BeSafe vengono testati con cadenza regolare, al termine del ciclo di produzione continuo, nei nostri laboratori interni. Inoltre, a garanzia della qualità offerta, i nostri prodotti vengono testati anche da istituti di certificazione indipendenti.
- Nel caso in cui il prodotto acquistato si riveli difettoso entro 24 mesi dall'acquisto, a causa di anomalie di produzione o dei materiali, fatta eccezione delle fodere e delle cinture del seggiolino, si prega di restituire il prodotto al rivenditore da cui si è effettuato l'acquisto.
- "La garanzia è valida solo se il prodotto è stato utilizzato secondo le corrette istruzioni e disposizioni. Contattare il rivenditore, il quale stabilirà se è possibile restituire l'unità al produttore per un'eventuale riparazione. Non è possibile richiedere la sostituzione o il rimborso del prodotto. Non è possibile estendere la garanzia oltre le operazioni di riparazione."
- La garanzia non è valida nei seguenti casi: in assenza di ricevuta fiscale, quando i difetti sono causati da utilizzo errato e inappropriato da parte dell'utente, quando i difetti sono causati da utilizzo irregolare, uso scorretto o negligenza.

## Informazioni generali

### **Avviso per l'installazione in senso opposto alla direzione di marcia**

Questo è un sistema universale di ritenuta dei bambini. Esso è omologato in base al regolamento n. 44.04, serie di emendamenti per uso generale nei veicoli dotati di cinture a 3 punti omologati in base al regolamento UN/ECE n. 16 o a norme equivalenti.

# MANUAL DE INSTRUÇÕES

Cadeira voltada para trás

Stokke® iZi Go™ by BeSafe®

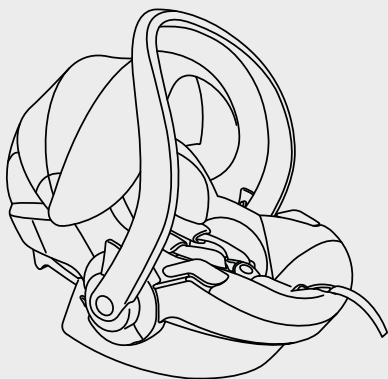

ECE R44 04

Testado e aprovado

Grupo  
0+

Peso  
0-13 kg

Idade  
0-12 meses

## ⚠ AVISO!

- Leia atentamente este manual de instruções ANTES de instalar a cadeira. Uma instalação incorrecta pode colocar em causa a segurança da sua criança.

- GUARDE este manual de instruções junto da cadeira para utilização futura.

- NÃO É PERMITIDA a montagem da cadeira no banco dianteiro COM O AIRBAG ACTIVADO.



- A cadeira apenas pode ser instalada voltada para trás com um cinto de segurança com 3 pontos de fixação, aprovado em conformidade com o Regulamento n.º 16 da UN/ECE ou normas equivalentes.

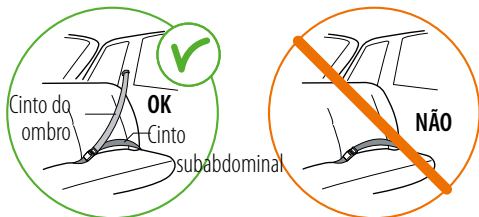

- Stokke® iZi Go™ by BeSafe® foi homologada para o grupo 0+, posição inversa à marcha, de 0-13 kg.
- Quando a criança pesa mais de 13 kg ou a altura dos ombros está acima da posição mais alta dos cintos para os ombros, a criança deve mudar para uma cadeira do grupo 1.

- A criança deve estar sempre presa com os cintos internos quando está sentada na cadeira, está a ser transportada ou está num carrinho para bebé.
- A cobertura do assento contém imans nas áreas com as indicações laranja. Os imans podem influenciar o equipamento electrónico tal como um pacemaker.
- Depois de um acidente, a cadeira deve ser substituída. Embora possa parecer não estar danificada, caso tenha outro acidente, a cadeira poderá não ser capaz de proteger a sua criança como deveria.
- Evite que a iZi Go não fi ca presa ou pressionada, por exemplo bagagens, bancos reclináveis e/ou ao fechar portas.
- Antes de utilizar, verifi que se existem danos nos cintos do arnês ou se estão torcidos.
- Mantenha uma folga entre os cintos e o seu bebé de, no máximo, um dedo (1 cm).
- Assegure que a fivela do cinto de segurança do automóvel passa em linha recta e fica por baixo do gancho do cinto da cadeira.
- NÃO use a cadeira posicionada no veículo com a pega de transporte na posição descida. A pega tem de estar na posição vertical durante a condução.

## ⚠ AVISO!

- Apenas use a cadeira em bancos voltados para a frente do automóvel.

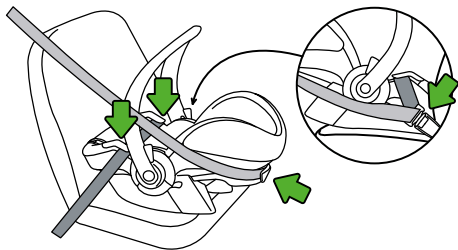

- NÃO tente desmontar, modificar ou acrescentar nenhuma peça à cadeira. A garantia não será válida se forem usadas peças ou acessórios que não são de origem.
- NÃO use nenhuma almofada ou casaco para subir a cadeira de bebé do banco do passageiro. Em caso de acidente, a cadeira poderá não proteger a sua criança como deveria.



- AVISO: Certifique-se que todos os passageiros sabem como libertar a criança, em caso de emergência.
- Mesmo que não tenha nenhuma criança, a cadeira de bebé deve estar presa dentro do veículo.
- Certifique-se que as malas ou outros objectos estão devidamente arrumados. Em caso de acidente, as malas desarrumadas podem causar lesões nas crianças e adultos.



- Nunca utilize a cadeira sem a cobertura. A cobertura é uma característica de segurança e só poderá ser substituída por uma capa BeSafe original.
- O interior da cobertura é composto de espuma EPS. Não faça muita força contra a espuma, para não a danificar.
- Não utilize nenhuns produtos de limpeza agressivos; tais produtos podem danificar o material de construção da cadeira.
- A BeSafe desaconselha a compra e venda de cadeiras de bebé em segunda-mão.
- NÃO utilize a cadeira durante mais de 5 anos. Com o passar dos anos, a qualidade do material pode sofrer alterações.
- NÃO coloque a cadeira em cima de uma mesa ou secretária, quando a criança está sentada na cadeira.
- Quando a cadeira de bebé está montada no carro, verifique todas as zonas nas quais a cadeira de bebé pode tocar. Recomendamos a utilização de uma capa de protecção (BeSafe) nesses locais para evitar cortes, marcas ou a descoloração no interior do veículo.
- Assegure que o cinto do automóvel de 3 pontos de fixação e o cinto de segurança da criança estão bem apertados, para evitar qualquer deslocamento indesejado da criança ou da cadeira.
- Todos os passageiros devem estar seguros por meio do cinto de segurança.

## **AVISO!**

- Nunca utilize a função de duas rodas quando a cadeira estiver instalada no Stokke® Xplory®.
- Garanta sempre que a cadeira está devidamente fixa quando utilizada num carrinho de passeio da Stokke. Se esta não se encontrar devidamente fixa, poderá ter como resultado graves ferimentos ou mesmo a morte da criança.
- Quando a cadeira estiver instalada no chassis de um carrinho de passeio da Stokke, a combinação nunca deverá ser elevada por meio do banco do automóvel.
- Tire sempre o seu bebé da cadeira para ajustá-la ao carrinho de passeio e/ou ao banco do veículo.
- Certifique-se sempre que a pega de transporte está na posição correcta para transporte antes de transportar.
- Em caso de dúvida, consulte o fabricante da cadeira de segurança ou o retalhista.

# **AVISO!**

## **(EN 12790-2009): usar a cadeira como berço**

- **IMPORTANTE!** Conserve este manual para futura consulta.
- Nunca deixar o bebé sozinho nesta cadeira.



**EN 12790-2009**

- Não recomendado como berço para crianças que conseguem sentar-se sozinhas.
- Esta cadeira não foi planeada para longos periodos de sono.
- É perigoso colocar esta cadeira sobre uma superfície elevada.
- Usar sempre o sistema de retenção (cinto).

## Introdução

Não utilize este produto até ter lido e compreendido completamente este manual de instruções. A Stokke aconselha a não comprar nem vender cadeiras em segunda mão. Muitas cadeiras vendidas em feiras de velharias e artigos usados provaram ser perigosas. **GUARDE** este manual de instruções na bolsa da cadeira.

## Índice

Avisos .....	64
Introdução .....	70
Peças essenciais .....	71
Instalação no automóvel .....	72
Colocação do seu bebé na Stokke® iZi Go™ by BeSafe® .....	74
Remoção da Stokke® iZi Go™ by BeSafe® .....	78
Retirar e voltar a colocar a cobertura .....	79
Instruções de limpeza .....	79
Utilização da Stokke® iZi Go™ by BeSafe® num carrinho de passeio da Stokke .....	80
Garantia .....	82
Informação do ponto de venda .....	82

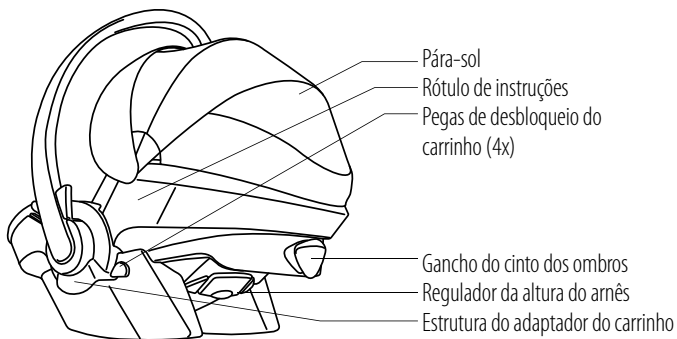
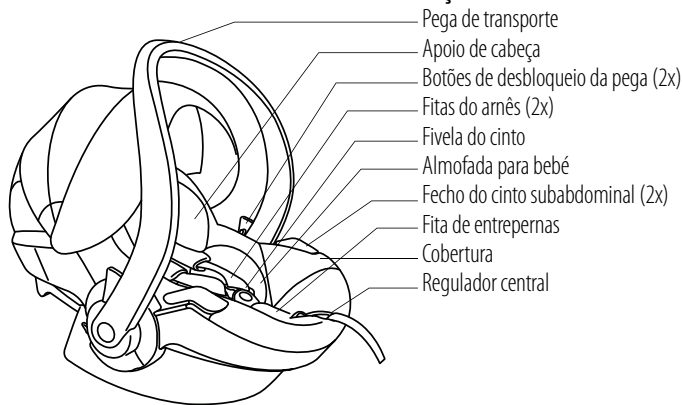
**Peças essenciais**

## Instalação do cinto com a cadeira voltada para trás

NÃO É PERMITIDA a montagem da cadeira no banco dianteiro COM O AIRBAG ACTIVADO.



1. Posicione a cadeira sobre o banco do automóvel. Assegure-se que a pega de transporte se encontra na posição de transporte.

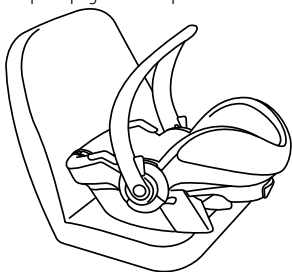

2. Passe o cinto subabdominal do cinto de segurança de 3 pontos de fixação sobre as partes azuis, através dos ganchos do cinto subabdominal e aperte o cinto com um "clique".

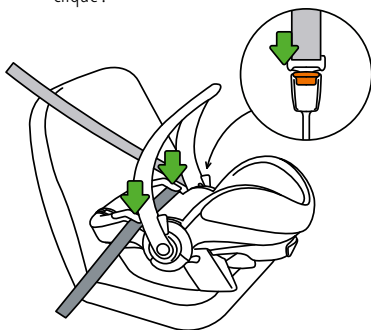

Clique!

3. Passe o cinto dos ombros sobre as partes azuis e através do gancho do cinto dos ombros na parte de trás da estrutura do banco.

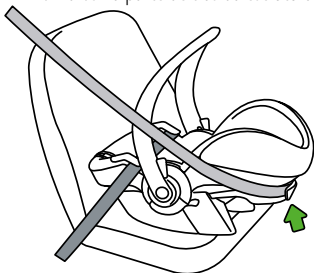

4. Aperte o cinto de 3 pontos de fixação puxando-o através dos ganchos do cinto subabdominal e através do cinto dos ombros até estar realmente apertado.

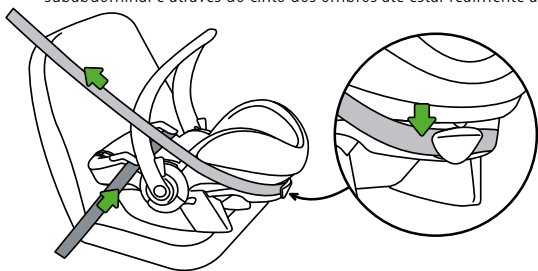

5. Deixe a pega de transporte na posição de transporte.
6. Quando posicionado no banco traseiro do veículo deverá empurrar o banco da frente para trás para que fique em contacto com a cadeira da criança. Quando posicionado no banco frontal, deverá empurrar o banco frontal para a frente para que a cadeira da criança fique encostada ao tablier. Se tal não for possível, deixe um espaço mínimo de 25 cm entre a cadeira da criança e as costas do banco frontal ou o tablier.

## Colocação do seu bebé na Stokke® iZi Go™ by BeSafe®

- Para posicionar o seu filho, pode dobrar a pega de transporte por trás do assento em 2 posições, pressionando os dois botões de desbloqueio da pega.

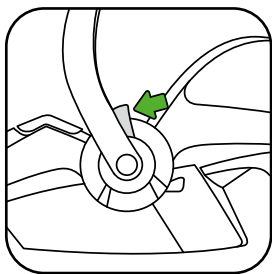

- Posicione as correias para os ombros: assegure-se que as aberturas das correias para os ombros estão à altura dos ombros do seu filho.





- A altura das correias para os ombros pode ser regulada puxando o regulador da altura do arnês e deslocando-o para cima ou para baixo.

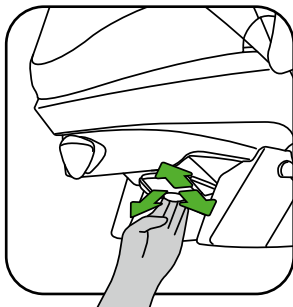
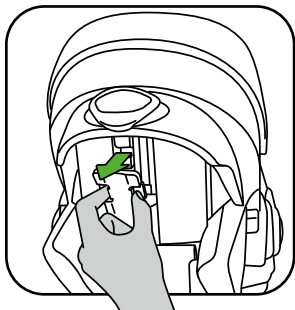

1. Puxe as correias para os ombros para cima enquanto pressiona o botão do regulador central.

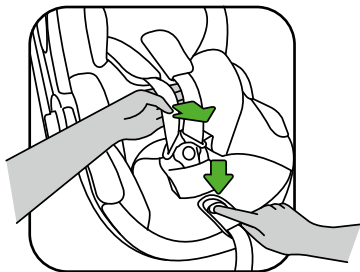

2. Abra a fivela do cinto.
3. Posicione as correias para os ombros sobre a marca laranja nos lados do banco para manter o arnês aberto enquanto posiciona o seu filho.

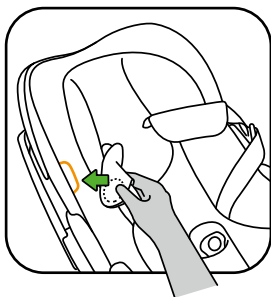

4. Quando a criança estiver posicionada, coloque as correias para os ombros sobre os ombros da criança e feche a fivela: clique!

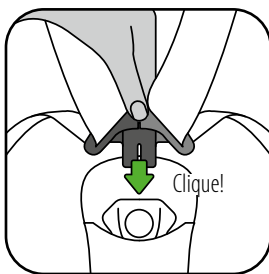
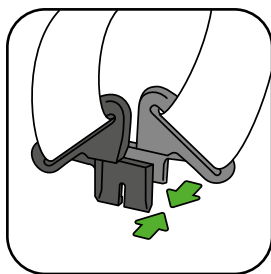

5. Puxe a fita do arnês através do regulador central na direcção da seta verde, a direito para cima e para a frente. Continue a puxar até que o arnês esteja confortavelmente posicionado mas firme.

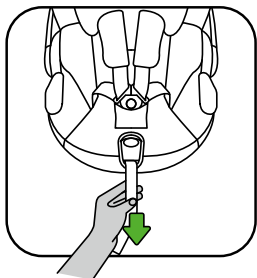

- Assegure-se que as fitas do arnês estão sempre bloqueadas e apertadas quando a criança estiver sentada no banco.
- Pode proteger o seu filho do sol desdobrando o pára-sol.



Almofada para bebé: 0-4 meses

4-6 meses

6 meses +

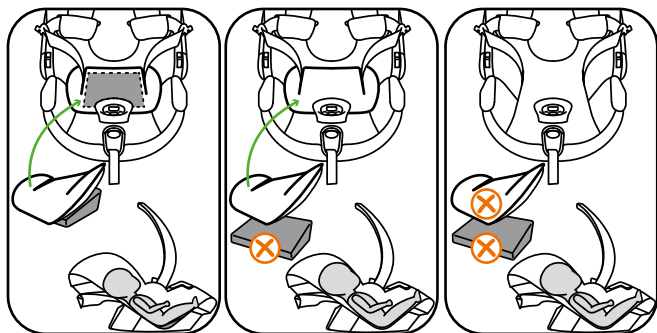

### Remoção da Stokke® iZi Go™ by BeSafe®

- Retire o cinto dos ombros do gancho pegando pela parte posterior.
- Solte o cinto da fivela e retire o cinto dos ganchos do cinto subabdominal.

## **Retirar e voltar a colocar a cobertura**

### **Retirar a cobertura**

- Tenha atenção quando retira a cobertura, uma vez que a sua colocação se realiza pela ordem inversa.
- Retire o apoio de cabeça e a almofada de apoio.
- Abra os fechos éclairs. Não retire as fitas do arnês dos ganchos no banco.
- Retire toda a cobertura puxando-a cuidadosamente da espuma.

### **Voltar a colocar a cobertura**

- Puxe as fitas do arnês através das aberturas na cobertura e feche os fechos éclairs.
- Puxe a fivela através da cobertura da fita de entrepernas e puxe a abertura do regulador central através do regulador central.
- Ajuste todos os lados da cobertura, colocando-a cuidadosamente entre a espuma e a estrutura do banco.

## **Instruções de limpeza**

As coberturas da Stokke® iZi Go™ by BeSafe® devem ser lavadas de acordo com as instruções no interior das coberturas. Limpar o arnês à mão com água e sabão suave.

## Utilização da Stokke® iZi Go™ by BeSafe® num carrinho de passeio da Stokke

"A Stokke® iZi Go™ by BeSafe® apenas pode ser utilizada nos seguintes carrinhos de passeio: Stokke® Xplory®, Stokke® Crusi e Stokke® Scoot.

### Instalação num carrinho

Alinhe a estrutura do adaptador do carrinho por cima dos adaptadores do carrinho e desloque para baixo, clique (2x) !

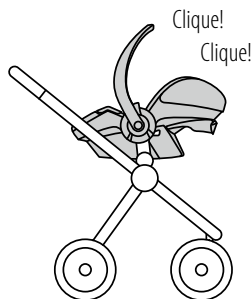
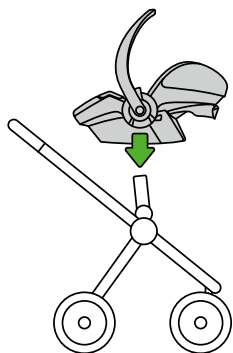

## Remoção de um carrinho

- Desloque a pega de transporte para a posição de transporte.
- Empurre o desbloqueio do carrinho para cima de ambos os lados enquanto levanta o banco do carrinho na vertical.

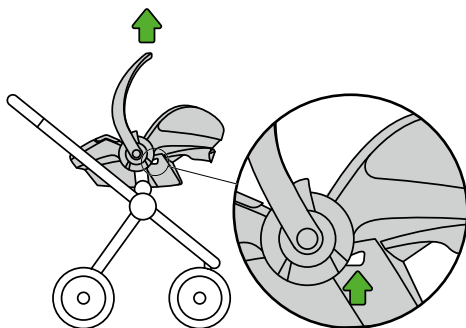

## Garantia

- Todos os produtos BeSafe são cuidadosamente concebidos, fabricados e testados. Todas as nossas cadeiras de bebé BeSafe são testadas periodicamente no nosso laboratório de testes, logo após saírem da produção. Além disso, são submetidas a testes realizados por institutos independentes.
- Caso este produto apresente algum defeito no prazo de 24 meses devido a problemas nos materiais ou fabrico, à excepção de capas e correias, devolva-o no local onde o adquiriu.
- A reclamação só é válida quando a cadeira é usada apropriadamente e com cuidado. Contacte o seu revendedor que decidirá se a cadeira terá de ser devolvida ao fabricante para ser reparada. Não pode ser reclamada a substituição da cadeira ou a devolução do dinheiro. A garantia não é prolongada através das reparações.
- A garantia perde a validade quando não existe recibo, quando os defeitos são causados por uma utilização incorrecta e inapropriada, quando os defeitos são causados por utilização abusiva, errada ou negligente.

## Informação do ponto de venda

### **Aviso relativo à instalação COM O BANCO VOLTADO PARA TRÁS**

Este é um sistema universal de retenção para crianças. Foi homologado ao abrigo do Regulamento n.º 44, suplemento 4, série de alterações para utilização geral em veículos equipados com cintos de 3 pontos de fixação, aprovado pelo Regulamento n.º 16 da UNECE ou outras normas equivalentes.



# MANUAL DE UTILIZARE

Cu spatele către sensul de mers

Stokke® iZi Go™ by BeSafe®

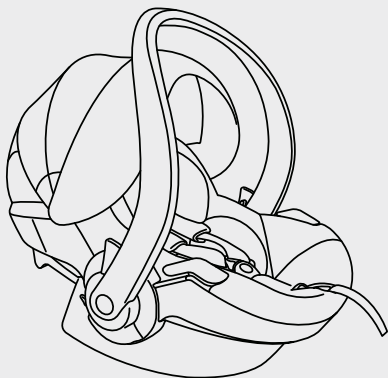

ECE R44 04  
Testat și aprobat

Grupa  
0+

Greutate  
0-13 kg

Vârstă  
0-12 m

# ⚠ AVERTISMENT!

- Este important să citiți acest manual de utilizare ÎNAINTE de a instala scaunul. O instalare incorectă v-ar putea pune copilul în pericol!

- PĂSTRAȚI acest manual împreună cu scaunul, spre a-l folosi mai târziu.

- ESTE INTERZISĂ montarea scaunului pe bancheta pasagerului din față dacă AIRBAG-UL este ACTIVAT.



- Acest scaun poate fi instalat în direcția opusă celei de rulare cu o centură auto în 3 puncte, aprobată conform Regulamentului UN/ECE nr. 16 sau alte standarde echivalente.

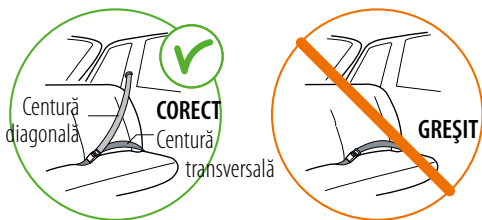

- Stokke® iZi Go™ by BeSafe® este aprobat pentru grupa 0+, cu montare în direcția opusă cele de deplasare de la 0 la 13 kg.
- În cazul în care copilul cântărește peste 13 kg sau dacă înălțimea umerilor depășește poziția cea mai de sus a centurilor, se va trece la un scaun din grupa 1.

- Copilul va fi asigurat cu centurile din interiorul scaunului în toate situațiile: așezat în autovehicul, în timpul transportării manuale și atunci când scaunul este folosit în combinație cu un cărucior.
- Husa textilă a scaunului conține magneți în zonele cu indicatori portocalii. Magneții pot influența echipamentele electronice cum ar fi stimulatorul cardiac.
- După un accident scaunul trebuie înlocuit. Deși poate părea neafectat de accident, în cazul unui nou accident este posibil ca scaunul să nu vă mai poată proteja copilul atât de bine cât ar trebui.
- Evitați pericolul ca iZi Go să fie prins sau presat de bagaje, banchetă și/sau portieră.
- Înainte de fiecare utilizare verificați centurile de siguranță să nu fie deteriorate sau răsucite.
- Asigurați-vă ca între coprul copilului și centura de siguranță nu este spațiu mai mare de 1 deget (1 cm).
- Asigurați-vă că centura auto trece drept prin dispozitivul de fixare și este poziționată sub scaun prin cârligul de fixare.

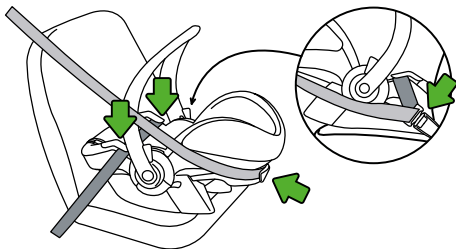

# AVERTISMENT!

- A NU SE folosi scaunul în autovehicul cu mânerul de transport în poziție coborâtă. Mânerul trebuie să fie în poziție de transport verticală în timp ce mașina rulează.

- Utilizați scaunul exclusiv pe scaune orientate în direcția de rulare.



- NU încercați să demontați, să modificați sau să adăugați ceva scaunului. Garanția expiră dacă se utilizează alte piese sau accesorii decât cele originale.
- NU folosiți niciun obiect, cum ar fi o pernă, pentru a înălța scaunul față de scaunul pentru pasageri din mașină. În caz de accident scaunul nu vă va putea proteja copilul în mod corespunzător.
- Aveți grijă ca toți pasagerii să cunoască modalitatea de eliberare a copilului în caz de urgență.
- Scaunul pentru copil trebuie fixat întotdeauna în vehicul, chiar dacă rămâne neocupat.
- Aveți grijă ca bagajele sau alte obiecte să fie fixate corespunzător. Bagajele nefixate pot provoca vătămări grave copiilor și adulților, în cazul accidentelor.
- Nu utilizați niciodată scaunul fără husa textilă. Husa textilă este un element de siguranță și poate fi înlocuită numai cu o husă textilă originală BeSafe.

- Sub învelișul textil utilizăm polistiren expandat. Nu apăsați polistirenul expandat sau nu trageți de el prea tare, căci l-ați putea deteriora.
- Nu utilizați produse de curățare agresive; acestea pot deteriora materialul din care este construit scaunul.
- BeSafe recomandă ca scaunele pentru copii să nu fie cumpărate sau vândute la mâna a doua.
- NU utilizați scaunul o perioadă mai lungă de 5 ani. Din cauza învechirii, calitatea materialului se poate modifica.
- NU așezați scaunul, acasă, pe masă sau pe blatul de bucătărie, atâta timp cât copilul este așezat în el.
- Când scaunul este montat în mașină, verificați toate zonele în care acesta ar putea atinge interiorul mașinii. Recomandăm utilizarea în acele locuri a unui înveliș textil protector (BeSafe), pentru a evita tăierea, zgârierea sau pătarea interiorului mașinii, în special la mașinile cu interior de piele sau lemn.
- Asigurați-vă că centura în 3 puncte și centura de siguranță pentru copii sunt strânse în mod ferm pentru a preveni orice deplasare accidentală a copilului sau a scaunului. Verificați în mod frecvent.
- Toți pasagerii trebuie să fie fixați cu o centură de siguranță.
- Nu utilizați niciodată funcția două roți când scaunul este atașat la un Stokke® Xplory®.

## AVERTISMENT!

- Asigurați-vă întotdeauna că scaunul este atașat în mod corespunzător, când se utilizează pe un cărucior de la Stokke. Dacă nu-l atașați în mod corespunzător, poate rezulta rănirea gravă a copilului sau chiar moartea.
- Când scaunul este atașat la cadrul unui cărucior de la Stokke, combinația nu trebuie ridicată niciodată de la scaunul auto.
- Luați întotdeauna copilul din scaun când faceți ajustări la cărucior și/sau scaunul auto.
- Asigurați-vă întotdeauna că mânerul se află în poziție de transport înainte de transport.
- Dacă aveți nelămuriri consultați producătorul scaunului sau dealerul de la care ați achiziționat scaunul.

# **AVERTISMENT!**

**(EN 12790-2009): utilizarea scaunului ca balansoar**

- **IMPORTANT!** Păstrați acest manual pentru consultarea viitoare.
- Nu lăsați niciodată copilul nesupravegheat.

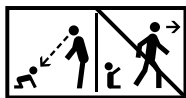

**EN 12790-2009**

- Nu folosiți scaunul în poziția de coșuleț dacă copilul se poate susține fără a fi sprijinit.
- Acest scaun nu este destinat pentru dormit perioade mai lungi.
- Este periculos să folosiți scaunul pe suprafețe înalte.
- Utilizați întotdeauna sistemul de siguranță.

## Introducere

Nu utilizați acest produs decât după ce ați citit în întregime și ați înțeles acest ghid al utilizatorului. Stokke recomandă ca scaunele pentru copii să nu fie cumpărate sau vândute second-hand. Multe scaune vândute prin consiliere locală și târguri de vechituri s-au dovedit a fi periculoase. PĂSTRAȚI acest ghid al utilizatorului în buzunarul scaunului.

## Cuprins

Avertismente.....	84
Introducere.....	90
Piese importante.....	91
Montarea în vehicul.....	92
Fixarea copilului în Stokke® iZi Go™ by BeSafe® .....	94
Îndepărtarea Stokke® iZi Go™ by BeSafe® .....	98
Scoaterea și reajustarea husei textile.....	99
Instrucțiuni de întreținere.....	99
Utilizarea Stokke® iZi Go™ by BeSafe® cu un cărucior de la Stokke .....	100
Garanție.....	102
Informații la punctele de vânzare.....	102



## Componente importante

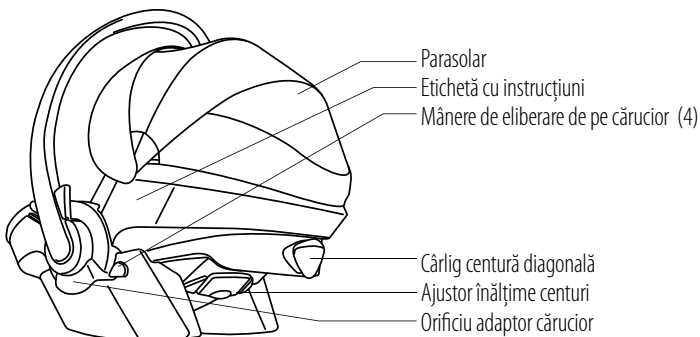
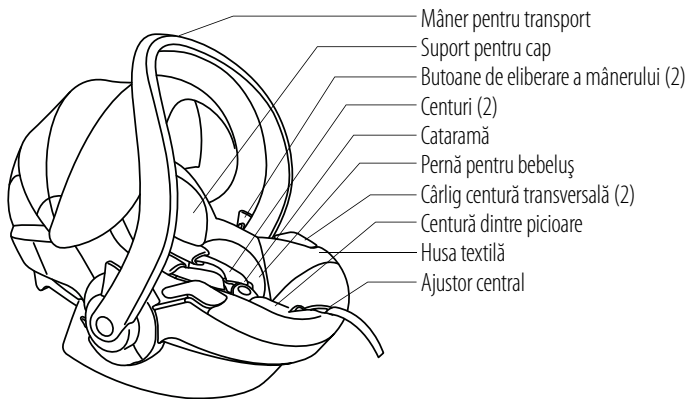

## Montarea în autovehicul

ESTE INTERZISĂ montarea scaunului pe bancheta pasagerului din față dacă AIRBAG-ul este ACTIVAT.



1. Amplasați scaunul pe bancheta autovehicului. Aveți grijă ca mânerul pentru transport să fie în poziție de transport.

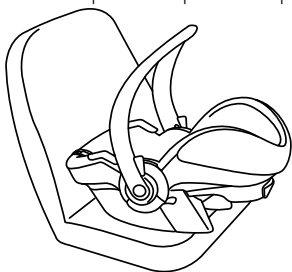

2. Treceți partea transversală a centurii de siguranță în 3 puncte peste părțile albastre prin cârlige și fixați centura de siguranță cu un "clic".

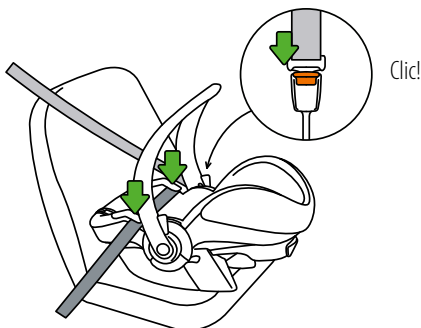

3. Treceți centura diagonală peste partea albastră prin cârligul din spatele scaunului.

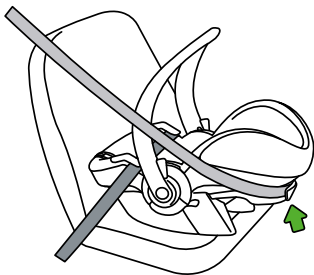

4. Strângeți centura de siguranță în 3 puncte trăgând-o prin cârligele centurii transversale și prin cârligul centurii diagonale până când este strânsă bine.

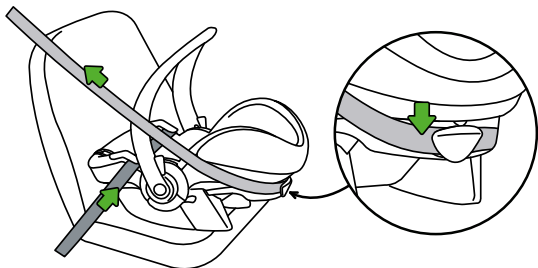

5. Lăsați mânerul de transport în poziție de transport.

6. Dacă amplasați scaunul pe bancheta din spate a autovehiculului, trebuie să împingeți scaunul pasagerului din față în spate, astfel încât să fie în contact cu scaunul copilului. Dacă îl amplasați pe scaunul din față, trebuie să împingeți scaunul din față înainte astfel încât scaunul copilului să fie în contact cu bordul mașinii. Dacă acest lucru nu este posibil, lăsați un spațiu de cel puțin 25 cm între scaunul copilului și spătarul scaunului din față sau bordul mașinii.

## Fixarea copilului în Stokke® iZi Go™ by BeSafe®

- Pentru a așeza copilul, puteți plia mânerul pentru transport în spatele scaunului în 2 poziții, apăsând simultan butoanele de eliberare a mânerului.

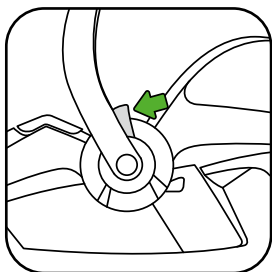

- Amplașați centurile pentru umeri: verificați dacă fantele centurilor sunt la același nivel cu umerii copilului.



- Înălțimea centurilor pentru umeri poate fi ajustată trăgând ajustorul înălțimii hamului în afară și deplasând ajustorul în sus sau în jos.

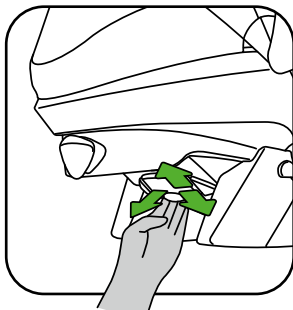
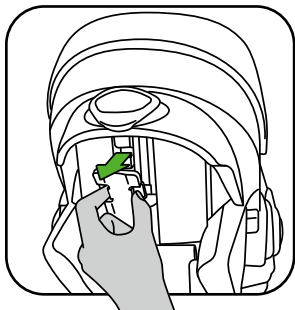

1. Trageți centurile în sus în timp ce apăsați butonul ajustorului central.

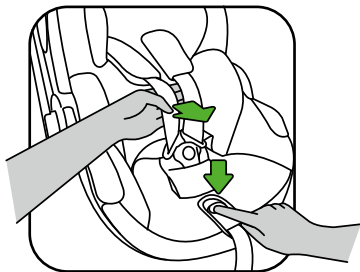

2. Deschideți catarama hamului.
3. Puneți centurile peste indicatorii portocalii din părțile laterale ale scaunului pentru a le reține în timp ce așezați copilul.

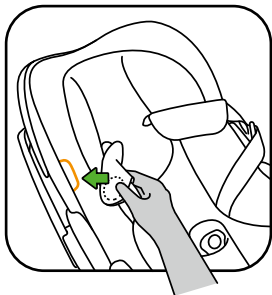

4. După ce ați așezat copilul, puneți centurile peste umerii copilului și închideți catarama: clic!

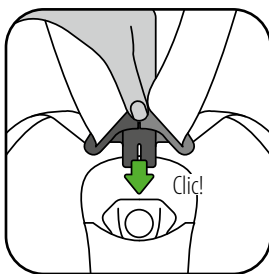
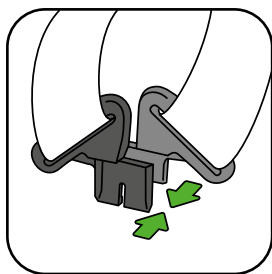

5. Trageți centura prin ajustorul central în direcția săgeții verzi în sus/ înainte.  
Continuați să trageți până când centura este confortabilă, însă bine strânsă.

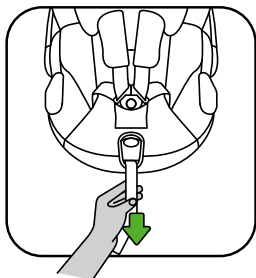

- Asigurați-vă că centurile hamului sunt întotdeauna blocate și strânse când copilul este în scaun.
- Puteți proteja copilul de soare, desfășurând parasolarul.



Pernă pentru bebeluș: 0-4 m

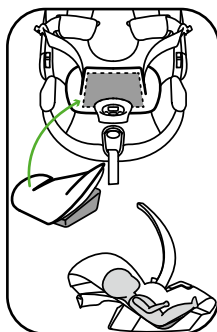

4-6 m

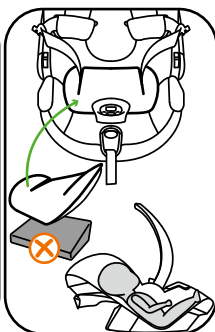

6 m +

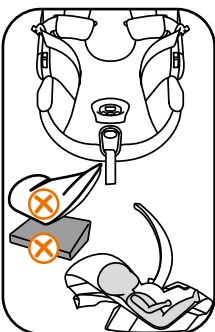

## Îndepărtarea Stokke® iZi Go™ by BeSafe®

- Scoateți centura diagonală din cârligul centurii diagonale din spate.
- Eliberați centura din catarama mașinii și scoateți centura din cârligele centurii transversale.



## Demontarea și montarea husei textile

### Demontarea husei textile

- Fiți atenți când scoateți husa, deoarece montarea se face la fel, dar în ordine inversă.
- Scoateți suportul pentru cap și perna pentru bebeluși.
- Desfaceți fermoarele. Nu scoateți centurile din cârligele scaunului.
- Scoateți complet husa textilă trăgând-o cu atenție de pe polistirenul expandat.

### Montarea husei textile

- Trageți centurile prin orificiile husei și închideți fermoarele.
- Trageți catarama prin partea textilă a centurii dintre picioare și ajustați orificiul pe ajustorul central.
- Fixați husa pe toate părțile, punând-o cu atenție între polistirenul expandat și scaun.

## Instrucțiuni de curățare

Husele Stokke® iZi Go™ by BeSafe® trebuie spălate în conformitate cu instrucțiunile de pe interiorul huselor. Curățați harnașamentul manual cu apă și săpun delicat.

## Utilizarea Stokke® iZi Go™ by BeSafe® cu un cărucior de la Stokke

Stokke® iZi Go™ by BeSafe® se poate utiliza pe următoarele cărucioare:

Stokke® Xplory®, Stokke® Crusi și Stokke® Scoot.

### Montarea pe cărucior

Aliniați scaunul deasupra adaptoarelor căruciorului și deplasați-l în jos, clic de două ori!

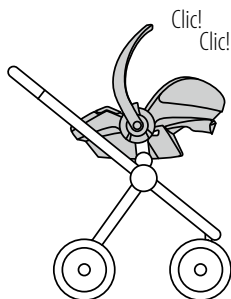
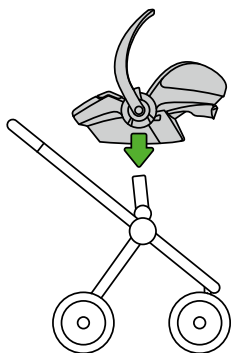

## Scoaterea din cărucior

- Puneți mânerul pentru transport în poziția de transport.
- Împingeți dispozitivul de eliberare a căruciorului în sus pe ambele părți în timp ce ridicați scaunul vertical din cărucior.

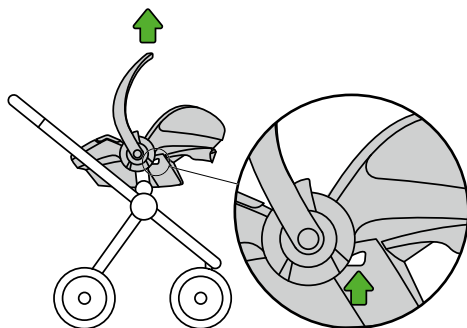

## Garanție

- Toate produsele BeSafe sunt proiectate, fabricate și testate cu grijă. Toate scaunele auto BeSafe pentru copii sunt testate periodic în decursul producției, în laboratorul nostru de testare. Mai mult, ele sunt testate de institute de testare independente.
- În cazul în care, într-o perioadă de 24 de luni de la data cumpărării, acest produs va prezenta defecte de materiale sau de fabricație, cu excepția husei textile și a centurilor, vă rugăm să-l returnați la magazinul de unde l-ați cumpărat.
- Garanția este valabilă numai atunci când utilizați scaunul în mod corespunzător și cu grijă. Vă rugăm să-l contactați pe dealerul dumneavoastră. El va decide dacă scaunul trebuie înapoiat la producător pentru reparare. Nu se poate cere înlocuirea sau returnarea. Repararea nu dă dreptul la extinderea garanției.
- Garanția nu este valabilă: când nu există chitanță, atunci când defectele sunt produse din cauza utilizării incorecte și neadecvate, atunci când defectele sunt produse prin suprasolicitare, utilizare neadecvată sau neglijență.

## Informații la punctele de vânzare

### **Aviz pentru instalarea Cu SPATELE CÂTRE SENSUL DE MERS**

Acesta este un Sistem de reținere a copilului universal. Este aprobat de regulamentul nr. 44.04, o serie de amendamente pentru utilizare generală în autovehicule prevăzute cu centuri de siguranță cu prindere în 3 puncte, aprobate de regulamentul UN/ECE nr. 16 sau alte norme echivalente.

RU

# РУКОВОДСТВО ПО ИСПОЛЬЗОВАНИЮ

## РАСПОЛОЖЕНИЕ против направления движения

Stokke® iZi Go™ by BeSafe®

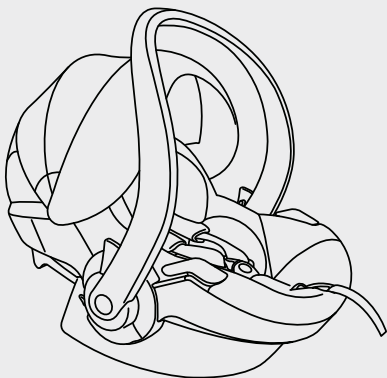

ECE R44 04

Испытано и одобрено

Группа  
0+

Вес  
0-13 кг

Возраст  
0-12 мес

# ⚠ ПРЕДУПРЕЖДЕНИЕ!

- Важно прочесть это руководство по использованию, **ПРЕЖДЕ ЧЕМ** устанавливать это автокресло. Неправильная установка может подвергнуть угрозе здоровье и жизнь вашего ребенка.
- **СОХРАНИТЕ** это руководство по использованию для дальнейшей эксплуатации автокресла.
- **ЗАПРЕЩАЕТСЯ** устанавливать данное автокресло на переднем пассажирском сиденье, оснащённом **ПОДУШКОЙ БЕЗОПАСНОСТИ В РАБОЧЕМ СОСТОЯНИИ**.
- Автокресло можно устанавливать только против направления движения с помощью 3-точечного ремня, одобренного в соответствии с **Правилем ЕЭК ООН №16** или другими эквивалентными стандартами.



- Кресло Stokke® iZi Go™ BeSafe® одобрено для Группы 0+, с ориентацией против направления движения, для веса 0-13 кг.

- Когда вес ребенка превысит 13 кг или уровень плеч станет выше самого верхнего положения плечевых лямок, необходимо перейти на использование автокресла для группы 1.
- При нахождении в автокресле, переноске и использовании автокресла вместе с коляской ребенок должен быть постоянно пристегнут внутренними ремнями безопасности.
- В местах чехла автокресла, отмеченных оранжевыми указателями, вставлены магниты. Магниты могут влиять на работу электронных приборов, таких как электрокардиостимуляторы.
- После аварии автокресло необходимо заменить. Несмотря на то, что оно может выглядеть неповрежденным, в случае еще одной аварии данное автокресло может не обеспечить надлежащую защиту ребенка.
- Следите за тем, чтобы автокресло не оказалось зажатым под тяжестью кресел, багажа или дверей.
- Перед каждым использованием убедитесь, что ремни безопасности не повреждены и не перекручены.
- Убедитесь, что расстояние между телом ребенка и ремнями безопасности не более 1 см.

## ⚠ ПРЕДУПРЕЖДЕНИЕ!

- Убедитесь, что пряжка ремня безопасности застегнута ровно, не перекручена и остается ниже крюка крепления ремня на сиденье.

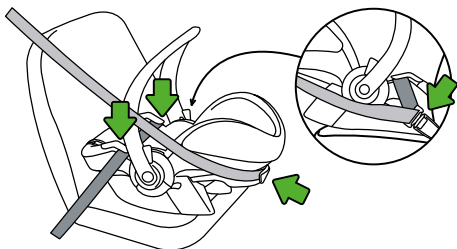

- НЕ УСТАНОВЛИВАЙТЕ ручку для переноски в нижнее положение при использовании автокресла в автомобиле. Во время езды ручка должна стоять вертикально, в положении для переноски.

- Используйте кресло только на сиденьях по направлению движения.



- НЕ пытайтесь разобрать, модернизировать или доукомплектовать автокресло. В случае использования не оригинальных деталей или аксессуаров гарантия аннулируется.
- НЕ подкладывайте под автокресло посторонние предметы, например подушку, чтобы приподнять его над уровнем пассажирского сиденья автомобиля. В случае аварии автокресло не сможет обеспечить надлежащую защиту ребенка.



- Обязательно сообщите всем пассажирам, как высвободить ребенка в экстренном случае.
- Пустое автокресло, находящееся в автомобиле, обязательно должно быть закреплено.
- Обязательно закрепляйте багаж и другие предметы надлежащим образом. При аварии незакрепленный багаж может причинить детям и взрослым тяжелые травмы.
- Никогда не используйте автокресло без чехла. Чехол является средством обеспечения безопасности и может быть заменен только оригинальным чехлом BeSafe.
- Под чехлом находится пенополистирол. Не придавливайте и не тяните за пенистый материал слишком сильно, так как его можно повредить.
- Запрещается использовать агрессивные чистящие средства, так как они могут повредить конструкционные материалы автокресла.
- Специалисты BeSafe рекомендуют не покупать и не продавать детские автокресла, бывшие в употреблении.
- НЕ используйте автокресло более 5 лет. В результате старения качество материала может изменяться.
- Находясь дома, НЕ усаживайте ребенка в автокресло на столе или рабочей поверхности.

## ПРЕДУПРЕЖДЕНИЕ!

- Установив детское автокресло в автомобиле, проверьте все места соприкосновения автокресла с элементами интерьера салона. Мы рекомендуем использовать в таких местах защитный чехол (BeSafe) во избежание порезов, отметин и нарушения окраски, особенно в автомобилях с кожаным салоном.
- Убедитесь, что и 3-точечный ремень безопасности, и ремень безопасности на ребенке туго затянуты, чтобы не допустить нежелательного смещения или соскальзывания ребенка или кресла. Регулярно проверяйте ремни.
- Все пассажиры должны быть пристегнуты ремнями безопасности.
- Никогда не используйте двойные передние колеса, когда автокресло установлено на Stokke® Xplory®.
- При использовании на прогулочной коляске Stokke обязательно убедитесь, что кресло надежно закреплено. Если кресло не закреплено как следует, это может привести к серьезной травме или к смертельному исходу для Вашего ребенка.
- При установке на шасси прогулочной коляски Stokke: не поднимайте комплекс за автокресло.
- Всегда вынимайте ребенка из кресла при необходимости регулировки коляски и/или автокресла.
- Обязательно убедитесь, что ручка для переноски находится в должном положении, прежде чем переносить кресло.

- Если у вас возникли сомнения, проконсультируйтесь с производителем или продавцом.



## ПРЕДУПРЕЖДЕНИЕ!

**(EN 12790-2009): использование автокресла в качестве шезлонга**

- ВАЖНО! Сохраните это руководство для обращения при дальнейшей эксплуатации автокресла
- Никогда не оставляйте ребенка без присмотра.



**EN 12790-2009**

- Не используйте автокресло в качестве колыбели, если ребенок может сидеть самостоятельно.
- Это автокресло не предназначено для длительного сна ребенка.
- Опасно использовать это автокресло на приподнятой поверхности.
- Всегда используйте ремни безопасности.

## Вводные замечания

Не используйте изделие, не изучив и не усвоив предварительно данное руководство. Stokke рекомендует не приобретать и не продавать бывшие в употреблении детские автокресла. Большое количество автокресел, проданных по объявлениям или на барахолке, оказываются опасными для эксплуатации. ХРАНИТЕ это руководство в кармашке сиденья.

## Содержание

Предупреждения .....	104
Введение.....	110
Основные элементы .....	111
Установка в автомобиле .....	112
Как усадить ребенка в Stokke® iZi Go™ BeSafe® .....	114
Снятие автокресла Stokke® iZi Go™ BeSafe® .....	118
Снятие и надевание чехла .....	119
Инструкции по стирке .....	119
Использование автокресла Stokke® iZi Go™ BeSafe® с прогулочной коляской Stokke.....	120
Гарантия .....	122
Дополнительная информация .....	122

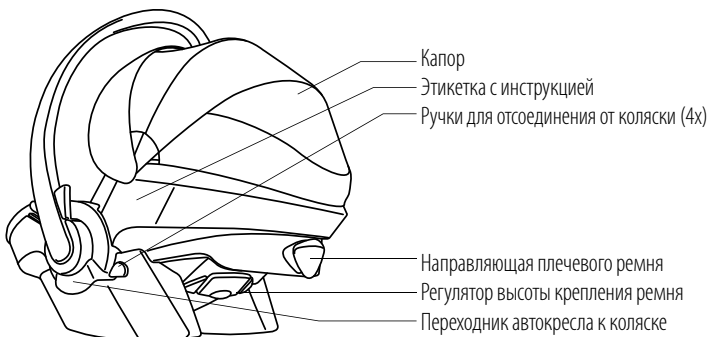
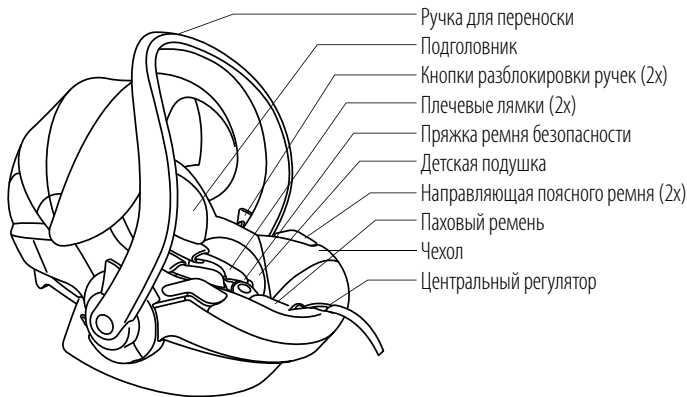
**Основные элементы**

## Крепление ремня для расположения против направления движения

ЗАПРЕЩАЕТСЯ устанавливать данное автокресло на переднем пассажирском сиденье, оснащённом ПОДУШКОЙ БЕЗОПАСНОСТИ В РАБОЧЕМ СОСТОЯНИИ.



1. Расположите автокресло на сиденье автомобиля. Убедитесь, что ручка для переноски находится в положении для переноски.

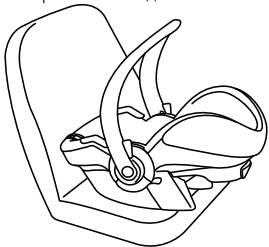

2. Проденьте поясной ремень 3-точечного ремня поверх деталей синего цвета в направляющие поясного ремня и пристегните ремень безопасности. Фиксация ремня будет сопровождаться щелчком.

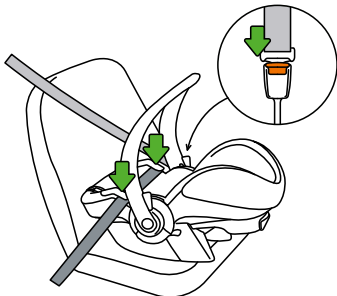

щелчок!

3. Проденьте плечевой ремень поверх детали синего цвета в направляющую плечевого ремня на задней стороне корпуса автокресла.

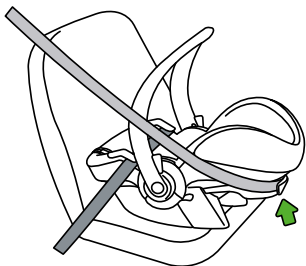

4. Затяните 3-точечный ремень, вложив его в направляющие поясного ремня и направляющую плечевого ремня так, чтобы он был туго натянут.

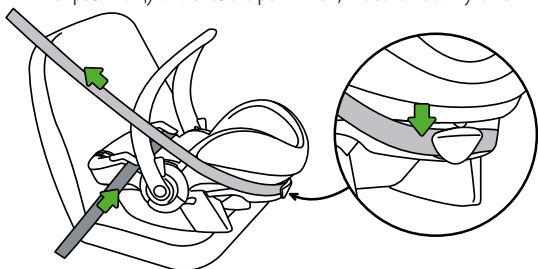

5. Оставьте ручку для переноски в положении для переноски.

6. В положении на заднем сидении автомобиля Вам следует откинуть переднее сидение автомобиля назад, так чтобы оно соприкасалось с детским автокреслом. В положении на переднем сидении, Вам следует подтянуть переднее сидение вперед, так чтобы детское автокресло соприкасалось с приборной панелью. Если это невозможно, максимальное пространство между детским автокреслом и спинкой переднего сидения или приборной панелью должно составлять 25 см.

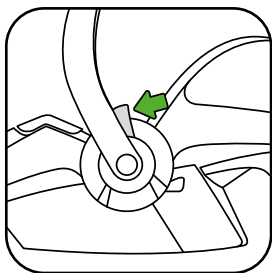

### Как усадить ребенка в Stokke® iZi Go™ BeSafe®

- Чтобы расположить Вашего ребёнка, Вы можете отогнуть ручку для переноски на две позиции так, чтобы ручка оказалась позади автокресла, нажав обе кнопки разблокировки ручки для переноски.
- Расположение плечевых лямок: Проверьте, чтобы отверстия для плечевых лямок были на одном уровне с плечами Вашего ребёнка.





- Высоту плечевых лямок можно отрегулировать, вытянув регулятор высоты крепления ремня и подняв или опустив регулятор.

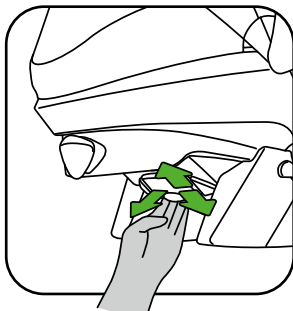
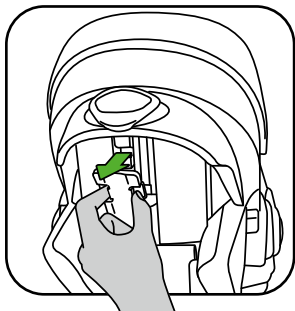

1. Нажимая кнопку центрального регулятора, потяните плечевые лямки вверх.

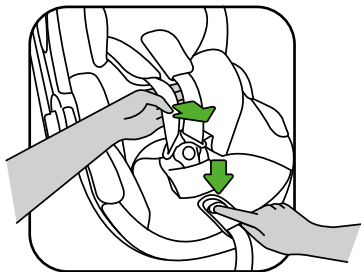

2. Откройте пряжку ремня.
3. Расположите плечевые ремни по разметкам оранжевого цвета по бокам автокресла так, чтобы ремни были расстегнуты в то время, как Вы будете помещать ребёнка в автокресло.

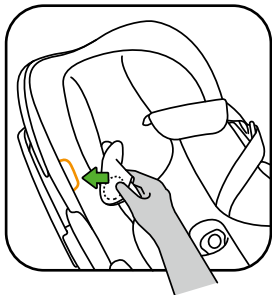

4. После помещения ребёнка, положите плечевые лямки на плечи ребёнка и застегните пряжку: щелчок!

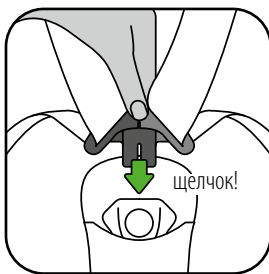
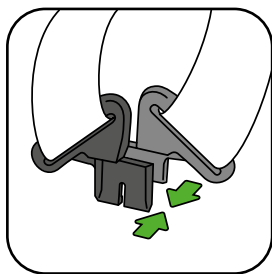

5. Протяните ремень сквозь центральный регулятор в направлении, указанном зеленой стрелкой прямо и вверх/вперед. Продолжайте протягивать до тех пор, пока ремни не будут натянуты туго, не создавая при этом дискомфорта.

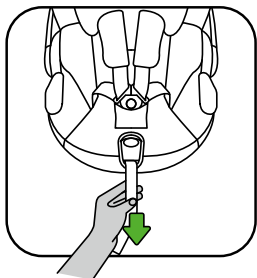

- Когда ребёнок находится в автокресле, обязательно убедитесь, что лямки ремня застегнуты и туго натянуты.
- Вы можете защитить Вашего ребёнка от солнца, развернув капор.



Детская подушка: 0-4 мес

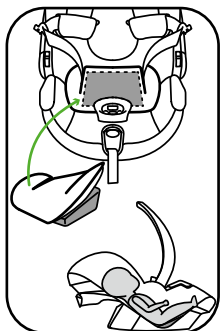

4-6 мес

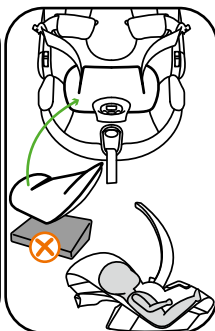

6 мес +

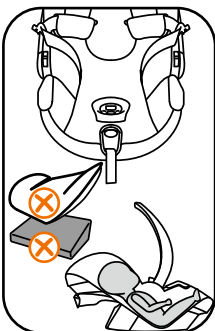

## Снятие автокресла Stokke® iZi Go™ BeSafe®

- Вытащите плечевой ремень из направляющей плечевого ремня на задней стороне.
- Освободите ремень из пряжки внутри автомобиля и вытащите ремень из направляющих поясного ремня.

## **Снятие и надевание чехла**

### **Снятие чехла**

- Снимая чехол, обратите внимание на то, что чехол надевается в обратном порядке.
- Снимите подголовник.
- Расстегните застежки-молнии. Не снимайте лямки ремня с направляющих автокресла.
- Снимите весь чехол полностью, осторожно стягивая его с пенополистирола.

### **Надевание чехла**

- Протяните лямки ремня сквозь отверстия в чехле и застегните застежки-молнии.
- Потяните пряжку сквозь накладку на паховый ремень и натяните отверстие для центрального регулятора на центральный регулятор.
- Закрепите чехол со всех сторон, осторожно располагая его между пенополистиролом и корпусом автокресла.

## **Инструкции по стирке**

Текстильное покрытие автокресла Stokke® iZi Go™ BeSafe® следует стирать в соответствии с инструкцией на внутренней стороне чехла. Стирайте ремни вручную водой и мягким мылом.

## Использование автокресла Stokke® iZi Go™ BeSafe® с прогулочной коляской Stokke

Автокресло Stokke® iZi Go™ BeSafe® можно использовать только на следующих прогулочных колясках: Stokke Xplory®, Stokke Crusi и Stokke Scoot.

### Установка на коляске

Установите переходник автокресла на коляске на одном уровне над переходниками коляски и прямо опустите, щелчок (2x) !

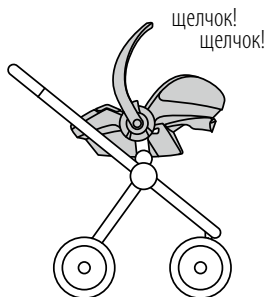
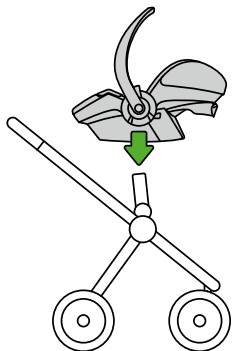

## Снятие автокресла с коляски

- Поставьте ручку для переноски в положение для переноски.
- Поднимите вверх ручки отсоединения от коляски с обеих сторон, вертикально поднимая автокресло с коляски.

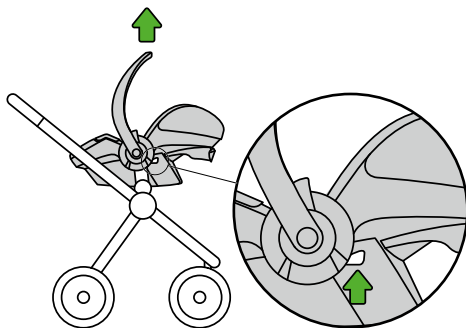

## Гарантия

- Мы самым тщательным образом подходим к разработке, изготовлению и испытаниям всех изделий BeSafe. Образцы всех серийно производимых автокресел BeSafe регулярно проходят лабораторные испытания. Кроме того, они проверяются независимыми испытательными институтами.
- Если в течение 24 месяцев со дня продажи в изделии будут выявлены неисправности, связанные с дефектами материалов или производства (за исключением чехлов и лямок ремней безопасности), просим вернуть автокресло в пункт его приобретения.
- Гарантия действует только при условии правильной и аккуратной эксплуатации автокресла. Пожалуйста, обратитесь к дилеру, который примет решение о возможности возврата автокресла производителю для ремонта. Требования о замене или возврате не принимаются. В случае выполнения ремонта гарантийный срок не продлевается.
- Гарантия аннулируется, если: отсутствует квитанция; причиной появления дефектов являются ошибки и нарушения условий эксплуатации; причиной появления дефектов является чрезмерная, неправильная или небрежная эксплуатация.

## Дополнительная информация

### Примечание по установке ПРОТИВ НАПРАВЛЕНИЯ ДВИЖЕНИЯ

Данное автокресло является универсальной системой безопасности для детей. Оно утверждено правилом № 44.04, рядом поправок для общего пользования в автомобилях, оснащенных 3-точечными ремнями безопасности, которые утверждены в соответствии с Правилom ЕЭК ООН №16 или другими эквивалентными стандартами.



# KULLANIM KILAVUZU

Arkaya dönük

Stokke® iZi Go™ by BeSafe®

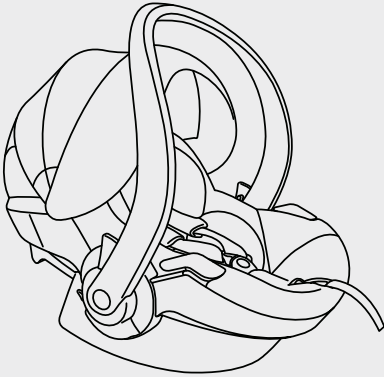

ECE R44 04

Test edilmiş ve onaylanmıştır

Grup  
0+

Ağırlık  
0-13 kg

Yaş  
0-12 m

## ⚠ UYARI!

- Koltuğunuzu kurmadan ÖNCE bu kullanım kılavuzunu okumanız çok önemlidir. Hatalı kurulum çocuğunuzu tehlikeye sokacaktır.
- Bu kullanım kılavuzunu koltukla birlikte daha sonraki kullanımlar için SAKLAYINIZ.
- Koltuğun AKTİF HAVA YASTIĞINA SAHİP ön yolcu koltuğunda kullanılması YASAKTIR.
- Koltuk yalnızca 16 nolu UN/ECE Yönetmeliği'ne ya da eşdeğer başka bir standarda göre onaylanmış, 3 noktalı bir emniyet kemeriyle, arkaya dönük kullanım için onaylanmıştır.



- Stokke® BeSafe® iZi Go™, 0+ grubu için 0-13 kg arası, arkaya dönük kullanım için onaylanmıştır.
- Çocuk 13 kg'ın üzerine çıktığında veya omuz yüksekliği omuz kemerlerinin en yüksek pozisyonunu aştığında 1. grup koltuklara geçiş yapılmalıdır.

- iZi Go'da oturtuluđu süre boyunca, çocuđunuzun emniyet kemerlerinin bađlı olduđundan emin olun. Bu durum tařırken ve puset ile kullanılırken de geerlidir.
- Koltuk kılıfında turuncu iřaretli alanlarda mıknatıs bulunmaktadır. Mıknatıslar kalp pili gibi elektronik cihazları etkileyebilir.
- Kaza geiren araçtaki koltuk mutlaka deđiřtirilmelidir. Koltuk zarar almamıř gibi grnse de bařka bir kaza yapmanız durumunda çocuđunuzu gerektiđi gibi koruyabilir.
- iZi Go'yu valizler, koltuklar ve/veya dner kapılar tarafında hasar grmesinden koruyun.
- Her kullanımdan nce emniyet kemerlerinin hasar grmediđinden ve katlanmadıđından emin olun.
- Bebeđin omuzlarından geen kemer sıklıđı, kemer ile omuz arasına sizin 1 parmađınızdan fazlasının (1 cm) girmesine izin vermemelidir.
- Ara emniyet kemer tokasının dz olduđundan ve koltuk kemer kancasının altında kaldıđından emin olun.

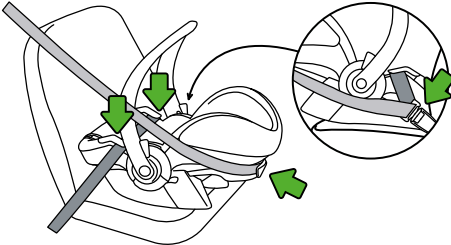

# ! UYARI!

- Koltuğu araçta taşıma kolu aşağı konumdayken KULLANMAYIN. Kol, sürüş sırasında dikey taşıma konumunda olmalıdır.



- Koltuğu yalnızca öne dönük koltuklarda kullanın.
- Koltuğun herhangi bir parçasını sökmeye, üzerinde değişiklik yapmaya veya ekleme yapmaya ÇALIŞMAYINIZ. Orijinal olmayan parçalar veya aksesuarlar kullanılırsa garanti geçerliliğini kaybedecektir.
- Çocuk koltuğunun seviyesini aracın yolcu koltuğundayken yükseltmek için yastık gibi herhangi bir nesne KULLANMAYINIZ. Aksi takdirde, kaza durumunda koltuk çocuğunuzu doğru şekilde koruyamayacaktır.
- Bütün yolcuların acil durumlarda çocuğunuzun koltuktan nasıl çıkartılacağını bildiğinden emin olunuz.
- Boş çocuk koltuğu araç içerisinde daima emniyet kemeriyle bağlı tutulmalıdır.
- Valizlerin veya diğer nesnelerin gerektiği gibi emniyete alındığından emin olunuz. Emniyete alınmamış valizler kaza durumunda çocuklara ve yetişkinlere ciddi zarar verebilir.
- Koltuğu kılıfsız asla kullanmayınız. Kılıf bir güvenlik özelliğidir ve yalnızca başka bir orijinal BeSafe kılıfıyla değiştirilebilir.

- Kılıfın altında EPS köpüğü kullanılmaktadır. Köpüğe zarar verebileceğinden, köpüğü aşırı güç kullanarak itmeyiniz veya çekmeyiniz.
- Aşındırıcı temizlik ürünleri kullanmayınız; bu maddeler koltuğun ana malzemesine zarar verebilir.
- BeSafe çocuk koltuklarının ikinci el satılmamasını veya satın alınmamasını önerir.
- Koltuğu 5 yıldan uzun süre kullanmayınız. Eskime sebebiyle malzemelerin kalitesi değişebilir.
- Çocuğunuz içindeyken koltuğu evde masa veya tezgah üzerinde KULLANMAYINIZ.
- Çocuk koltuğu araç içerisine monte edildiğinde çocuk koltuğunun temas edebileceği tüm bölgeleri kontrol ediniz. Aracın ,özellikle deri ve ahşap iç kısmında kesik, iz oluşumu ve renk solmalarının önüne geçmek için özellikle bu alanlarda (BeSafe) koruma kılıfı kullanılmasını öneririz.
- Çocuğun ya da koltuğun istenmeden yer değiştirmesini önlemek için, 3 noktalı emniyet kemerinin ve çocuk emniyet kemerinin sıkıca bağlı olduğundan emin olun. Sık sık kontrol edin.
- Tüm yolcuların birer emniyet kemeriyle bağlı olması gerekmektedir.
- Koltuk Stokke® Xplory® pusete bağlı olduğunda asla iki tekerlek işlevini kullanmayın.

## UYARI!

- Bir Stokke pusetinde kullanıldığında koltuğun her zaman düzgün biçimde takıldığından emin olun. Düzgün takılmaması, çocuğun ciddi biçimde yaralanmasına ya da ölümüne neden olabilir.
- Koltuk bir Stokke pusetinin çerçevesine takılı olduğunda, koltuk ve çerçevenin bir arada olarak asla araba koltuğuna kaldırılmaması gerekir.
- Puset ve/veya araba koltuğunda ayarlamalar yaparken her zaman çocuğunuzu koltuktan kaldırın.
- Taşımadan önce her zaman, taşıma kolunun taşıma konumunda olduğundan emin olun.
- Şüphede kaldığınız durumlar için üreticiye veya bayinize başvurun.

# ! UYARI!

## (EN 12790-2009): anakucağının iç mekan kullanımı

- ÖNEMLİ! Bu kılavuzu, ileride başvurmak üzere saklayın.
- Çocuk her zaman gözetim altında olmalıdır.



- Çocuğunuz yardımsız oturmaya başladıktan sonra bu ürünü iç mekan koltuğu olarak kullanmayın.
- Bu koltuk uzun süre uyuma amaçlı kullanıma yönelik değildir.
- Bu koltuğu yerden yüksekte kullanmak tehlikelidir.
- Koltuk içindeyken çocuğunuzu her zaman koltuk emniyet kemeri ile bağlayın.

## Giriş

Bu kullanıcı kılavuzunu dikkatle okuyana ve anlayana kadar bu ürünü kullanmayın. Stokke, çocuk koltuklarının ikinci el satın alınmamasını ya da başkasına satılmamasını önerir. Yerel önerilerle ya da evden satışlarda satılan koltukların çoğunun tehlikeli olduğu anlaşılmıştır. Bu kullanıcı kılavuzunu koltuğun cebinde TAŞIYIN.

## İçindekiler

Uyarılar.....	124
Giriş.....	130
Önemli parçalar.....	131
Arabaya takma.....	132
Çocuğunuzu Stokke® BeSafe® iZi Go™'ya oturtma.....	134
Stokke® BeSafe® iZi Go™'yu çıkartma.....	138
Kılıfın çıkartılması ve tekrar takılması.....	139
Temizleme talimatları.....	139
Stokke® BeSafe® iZi Go™'yu, bir Stokke pusetiyle kullanma.....	140
Garanti.....	142
Satış noktası bilgisi.....	142

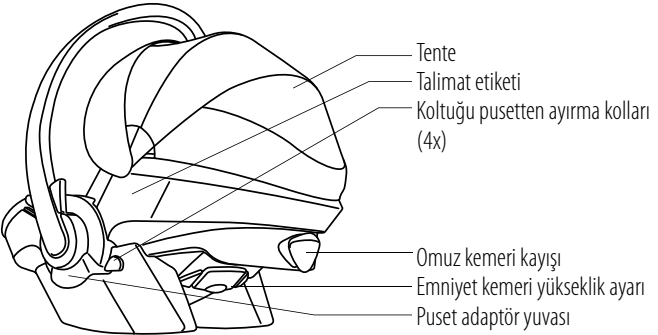
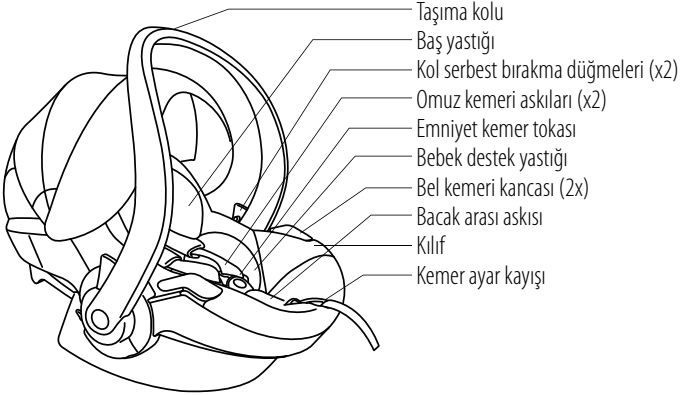

**Önemli parçalar**

## Arkaya dönük koltuğun kemer kurulumu

Koltuğun AKTİF HAVA YASTIĞINA SAHİP ön yolcu koltuğunda kullanılması YASAKTIR.



1. Koltuğu araç koltuğuna yerleştirin. Taşıma kolunun taşıma konumunda olduğundan emin olun.

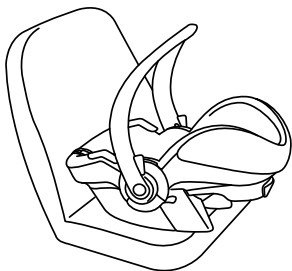

2. 3 noktalı araç emniyet bel kemerini mavi renkli kemer montaj noktalarından geçirin ve koltuk kemerini bir "klik" ile sabitleyin.

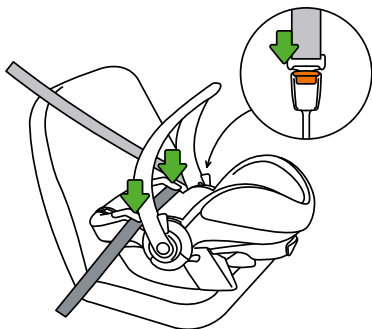

Klik!

3. Omuz kemerini, mavi parçalar üzerinden koltuk iskeletinin arka tarafındaki omuz kemeri yuvası içinden geçirin.

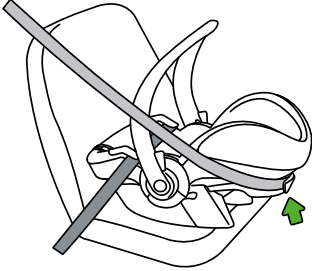

4. 3 noktalı kemeri bel kemeri yuvaları ve omuz kemeri yuvası içinden çekerek kemeri gerçekten sıkı bağlanıncaya kadar sıkın.

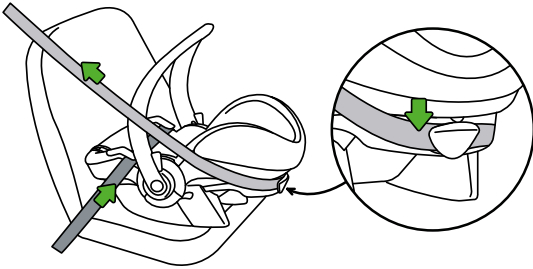

5. Taşıma kolunu taşıma konumunda bırakın.

6. Araç arka koltuğuna yerleştirmiş olduğunuz çocuk koltuğunu güvenli bir şekilde sabitleyebilmek için; araç ön koltuğunu arkaya doğru iterek, çocuk koltuğunu araç ön ve arka koltuğu arasında sıkıştırın. Çocuk koltuğunun ön koltukta kullanılması halinde, ön koltuğu çocuk koltuğu torpido gözüyle temas edecek biçimde ileri itmелisiniz. Bu mümkün değilse, çocuk koltuğu ile ön koltuğun arkılığı veya torpido gözü arasında en fazla 25 cm mesafe bırakmalısınız.

## Çocuğunuzu Stokke® BeSafe® iZi Go™'ya oturtma

- Taşıma kolunu kol serbest bırakma düğmelerine basarak geriye aldıktan sonra çocuğunuzu rahatça yerleştirebilirsiniz.

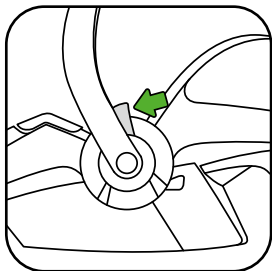

- Omuz kemerlerinin konumu: Omuz kemeri yuvalarının çocuğun omuzlarıyla aynı hizada olduğunu kontrol edin.



- Omuz kemerlerinin yüksekliđi, koltuk kasası arkasındaki emniyet kemeri yüksekliđi ayarını dıřarı çekerek ve yukarı veya ařađı hareket ettirerek ayarlanabilirsiniz

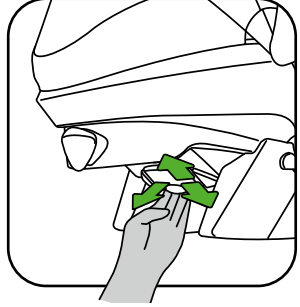
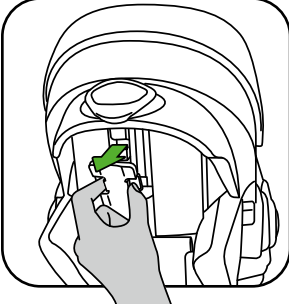

1. Kemer ayar kayıřı düđmesine basarken omuz kemerlerini yukarı çekin.

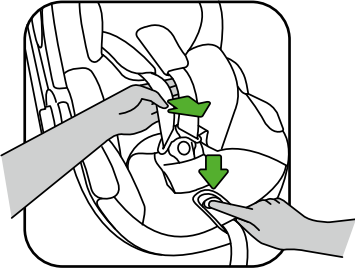

- Emniyet kemer tokasını açın.
- Çocuğu yerleřtirirken, emniyet kemerini açık tutmak için omuz kemerlerini koltuğun yanlarındaki turuncu işaretlerin üzerine yerleřtirin.

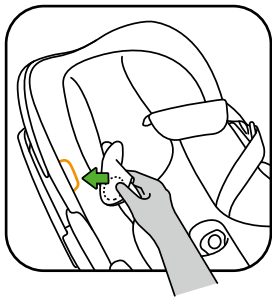

- Çocuk koltuğa oturtulduğuna omuz kemerlerini çocuğun omuzları üzerine yerleřtirin ve tokayı kapatın: klik!

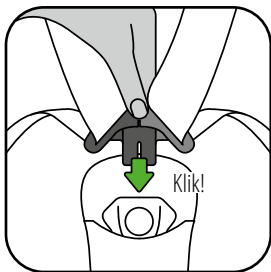
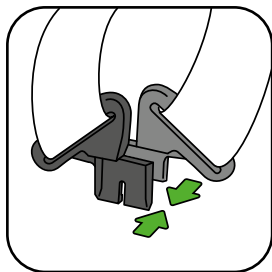

5. Emniyet kemeri askısını kemer ayarı kayışından yeşil ok yönünde dümdüz yukarı/ileri çekin. Emniyet kemeri rahat ama sıkı oluncaya kadar çekmeye devam edin.

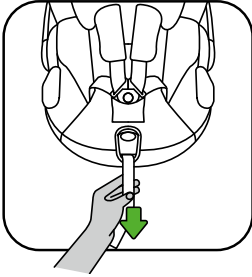

- Çocuk koltuktayken emniyet kemerinin her zaman kilitli ve sıkılmış olduğundan emin olun.
- Çocuğunuzu tenteyi açarak güneşe karşı koruyabilirsiniz.



Bebek destek yastığı: 0-4 m

4-6 m

6 m +

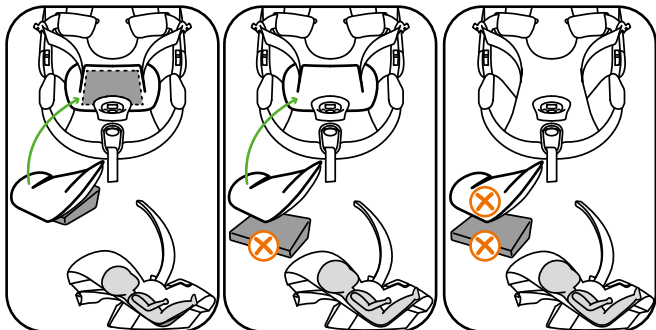

## Stokke® BeSafe® iZi Go™'yu çıkartma

- Omuz kemerini arka taraftaki omuz kemeri yuvasından çıkarın.
- Kemerini arabadaki tokadan çıkarın ve kemeri bel kemeri yuvalarından çıkarın.



## **Kılıfın çıkarılması ve tekrar takılması**

### **Kılıfın çıkarılması**

- Kılıfın çıkarılışına dikkat edin, çünkü kılıf ters işlemlerle takılır.
- Baş yastığını ve destek yastığını çıkarın.
- Fermuarları açın. Emniyet kemeri askılarını koltuktaki kancalardan çıkarmayın.
- Kılıfın tamamını köpükten dikkatli çekerek çıkarın.

### **Kılıfın tekrar takılması**

- Emniyet kemeri askılarını kılıftaki kemer boşluklarından geçirip fermuarları kapatın.
- Tokayı bacak arası kayış kılıfının içinden çekin ve kemer ayar kayışı deliğini kemer ayar kayışının üzerine çekin.
- Kılıfı köpükle koltuk kasası arasına yerleştirerek her yönden sabitleyin.

## **Temizleme talimatları**

Stokke® BeSafe® iZi Go™'nin kılıfları, kapakların iç tarafında bulunan talimatlara uygun olarak yıkanmalıdır. Kemer, su ve yumuşak bir sabunla elde yıkayın.

## Stokke® BeSafe® iZi Go™'yu, bir Stokke pusetiyle kullanma

Stokke® BeSafe® iZi Go™ yalnızca aşağıdaki pusetlerde kullanılabilir:  
Stokke® Xplory®, Stokke® Crusi ve Stokke® Scoot.

### Pusete montaj

Puset adaptör yuvasını pusetin adaptörleri üzerine hizalayıp dümdüz aşağı hareket ettirin, klik (2x)!

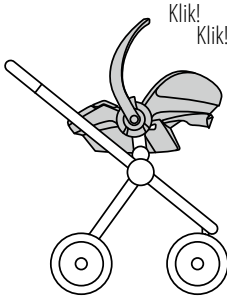
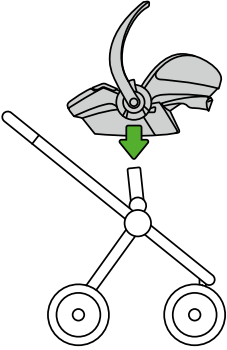

## Pusetten çıkarma

- Taşıma kolunu taşıma konumuna getirin.
- Puset kilidini her iki taraftan yukarı iterek koltuğu dikey olarak pusetten kaldırın.

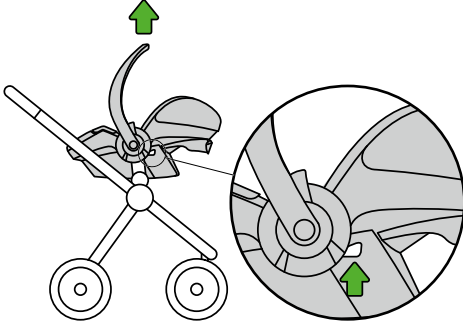

## Garanti

- Tüm BeSafe ürünleri dikkatlice tasarlanmış, üretilmiş ve test edilmiştir. BeSafe çocuk koltuklarımızın tamamı sürekli üretimimizin yanısıra test laboratuvarımızda düzenli olarak test edilmektedir. Ayrıca bağımsız test enstitüleri tarafından da testlere tabi tutulmaktadır.
- Bu ürün, kılıflar ve emniyet kemeri askıları haricinde, malzeme veya üretim hatası nedeniyle satın alındıktan sonraki 24 ay içerisinde arızalanırsa lütfen ilk satın aldığınız yere iade ediniz.
- Garanti, koltuğun yalnızca gerektiği gibi ve dikkatle kullanılması durumunda geçerli olacaktır. Lütfen satıcınızla görüşünüz, koltuğun tamir için üreticiye iade edilip edilmeyeceğine satıcı karar verecektir. Yenileme veya iade talep edilemez. Koltuğun tamir edilmesi durumunda garanti uzatılmaz.
- Garanti şu durumlarda geçersiz olur: satış fişi olmadığında; hatalar yanlış ve uygunsuz kullanımdan kaynaklandığında; hatalar istismar, hor ve yanlış kullanma veya ihmalkarlık sebebiyle oluştuğunda.

## Satış noktası bilgisi

### ARKAYA DÖNÜK kurulum ile ilgili uyarı

Bu sistem evrensel bir Çocuk Sabitleme Sistemidir. UN/ECE 16 Sayılı Direktife veya diğer eşdeğer standartlara göre onaylanmış 3 noktalı araba emniyet kemeriyle donatılmış araçlarda genel kullanım için bir dizi değişiklikle 44.04 sayılı direktife göre onaylanmıştır.

# КЕРІВНИЦТВО З КОРИСТУВАННЯ

Розташування проти напрямку руху

Stokke® iZi Go™ by BeSafe®

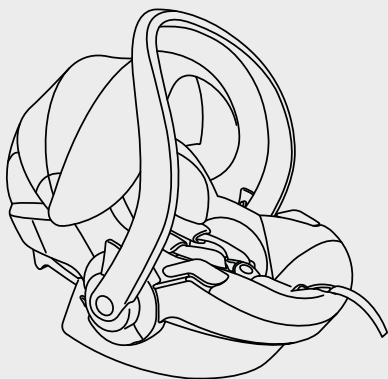

ECE R44 04

Випробувано та затверджено

Група  
0+

Вага  
0-13 кг

Вік  
0-12 міс.

## ⚠ ПОПЕРЕДЖЕННЯ!

- Важливо прочитати це керівництво з використання, ПЕРШ НІЖ встановлювати це автокрісло. Неправильний монтаж може створити небезпеку для дитини.

- ЗБЕРІГАТИ це керівництво з користування для подальшої експлуатації автокрісла.

- ЗАБОРОНЕНО встановлювати це автокрісло на передньому пасажирському сидінні, яке обладнано ПОДУШКОЮ БЕЗПЕКИ у РОБОЧОМУ СТАНІ.



- Це автокрісло можна встановлювати виключно проти напрямку руху, з 3-точковим автомобільним ременем безпеки, який дозволений до використання згідно з Постановою ООН/ЄЕК № 16 або відповідає іншим рівноцінним стандартам.



- Stokke® iZi Go™ виробництва BeSafe® сертифіковано для дітей вікової групи 0+, монтаж проти напрямку руху, вага 0-13 кг.

- Якщо вага дитини перевищує 13 кг, або плечі дитини сягають найвищого положення плечових ременів, необхідно перейти на автокрісло групи 1.
- Під час перебування в автокріслі дитина повинна буди постійно пристебнута внутрішніми ременями безпеки. Те саме є чинним для випадків перенесення сидіння та використання його у комбінації з дитячим візком.
- У місцях чохлаів сидінь, які позначені помаранчевими позначками, встановлені магніти. Магніти можуть впливати на роботу електронних приладів, зокрема, електрокардіостимуляторів.
- Після аварії автокрісло завжди необхідно міняти. Хоча воно може виглядати непошкодженим, у випадку ще однієї аварії воно може не забезпечити належний захист дитини.
- Слід уникати затискання автокрісла під вагою багажу, сидінь та/або дверей.
- Перед кожним використанням слід переконатися, що ремені безпеки не пошкоджені та не перекручені.
- Переконайтеся, що відстань між тілом дитини та ременями безпеки не перевищує одного пальця (1 см).

## ⚠ ПОПЕРЕДЖЕННЯ!

- Слід переконатися, що ремені безпеки автомобіля проходять суворо у напрямних та зупиняються нижче напрямної ременя на сидінні.

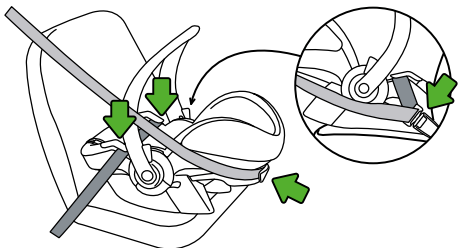

- НЕ ВСТАНОВЛЮВАТИ ручку для перенесення у нижнє положення під час користування автокріслом в автомобілі. Під час руху ручка має стояти вертикально, у положенні для перенесення.

- Користуватись автокріслом лише на сидіннях, які розташовані у напрямку руху.



- НЕ РОБИТИ СПРОБ розібрати автокрісло, внести зміни до його конструкції або додати до нього будь-яку деталь. У разі використання будь-яких неоригінальних компонентів чи приладдя гарантію буде анульовано.
- НІ В ЯКОМУ РАЗІ не підкладати на сидіння жодних предметів, наприклад, подушок, щоб підняти дитяче автокрісло над рівнем сидіння у автомобілі. У випадку аварії крісло не зможе захистити дитину належним чином.



- Переконайтеся, що всі пасажери знають, як визволити дитину з автокрісла в екстреному випадку.
- Порожнє автокрісло, що знаходиться в салоні автомобіля, повинно бути завжди закріплене.
- Обов'язково закріплюйте багаж та інші предмети належним чином. Незакріплений багаж у випадку аварії може спричинити важкі травми дітям та дорослим.
- Ні в якому разі не користуватися автокріслом без чохла. Чохол автокрісла виконує функції захисту дитини; його можна замінити лише на оригінальний чохол виробництва BeSafe.
- Під чохлам знаходиться пінополістирол. Не тиснути на прокладку з піноматеріалу та не тягнути за неї, інакше піноматеріал може бути пошкоджений.
- Заборонено користуватися чистильними засобами агресивної дії; вони можуть пошкодити матеріали, з яких виготовлене автокрісло.
- Фахівці BeSafe радять не купувати та не продавати дитячі автокрісла, що були у вжитку.
- НЕ користуватися автокріслом протягом строку понад 5 років. Внаслідок старіння якість матеріалу може змінитись.
- Перебуваючи вдома, НЕ САДЖАТИ дитину в автокрісло на столі або робочій поверхні.

## ПОПЕРЕДЖЕННЯ!

- Встановлюючи дитяче автокрісло в автомобілі, треба перевірити усі місця, де автокрісло торкається елементів салону. Радимо використовувати у таких випадках захисний чохол (BeSafe), щоб уникнути порізів, плям та вицвітання внутрішніх елементів салону, зокрема, в автомобілях зі шкіряним або дерев'яним оздобленням салону.
- Слід переконатись, що 3-точковий ремінь та дитячий ремінь безпеки обидва затягнуті щільно, щоб запобігти будь-якому небажаному переміщенню дитини або сидіння. Перевірки слід виконувати часто.
- Усі пасажири мають бути пристебнуті ременями безпеки.
- Ні в якому разі не користуватися функцією двох коліс, якщо автокрісло кріпиться до дитячого візка Stokke® Xplory®.
- Завжди слід перевіряти належне кріплення автокрісла, якщо воно використовується разом з візком виробництва Stokke. Неналежне кріплення може призвести до серйозних травм або смерті дитини.
- Якщо автокрісло кріпиться до шасі дитячого візка Stokke, комбінацію обох виробів заборонено піднімати, тримаючи за автокрісло.
- Необхідно завжди виймати дитину з автокрісла під час регулювання положення візку та/або автокрісла.

- У будь-якому випадку слід переконатись, що ручка для перенесення знаходиться у положенні для перенесення, перш ніж переносити автокрісло.
- У разі сумнівів слід звернутися до виробника засобів захисту дитини або до крамниці роздрібної торгівлі.

## ПОПЕРЕДЖЕННЯ!

### (EN 12790-2009): використання сидіння як люльки з відкидною спинкою

- УВАГА! Це керівництво необхідно зберегти для довідок у майбутньому.
- Ніколи не залишати дитину без нагляду.

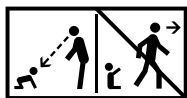

EN 12790-2009

- Не використовувати автокрісло як відкидний шезлонг, якщо дитина вже може сидіти самостійно.
- Це автокрісло не призначене для тривалого сну дитини.
- Небезпечно користуватись цим автокріслом на поверхні, що знаходиться на підвищенні.
- Слід завжди користуватися ременями безпеки.

## Вступ

Перед використанням цього виробу необхідно обов'язково прочитати та зрозуміти зміст цього керівництва з користування.

Фахівці Stokke радять не купувати та не продавати дитячі автокрісла, які перебували у вжитку. Багато автокрісел, які продані місцевими розповсюджувачами та у крамницях товарів для автомобілів та човнів було визнано небезпечними. ТРИМАТИ це керівництво з користування у кишені автокрісла.

## Зміст

Попередження .....	144
Вступ.....	150
Найважливіші деталі.....	151
Монтаж у автомобілі .....	152
Припасування дитини до автокрісла Stokke® iZi Go™ виробництва BeSafe® ..	154
Демонтаж Stokke® iZi Go™ виробництва BeSafe® .....	158
Зняття та встановлення чохла .....	158
Інструкції з чищення .....	159
Використання Stokke® iZi Go™ виробництва BeSafe® з дитячим візком Stokke	160
Гарантія .....	162
Інформація для торговельного підприємства .....	162

## Найважливіші деталі

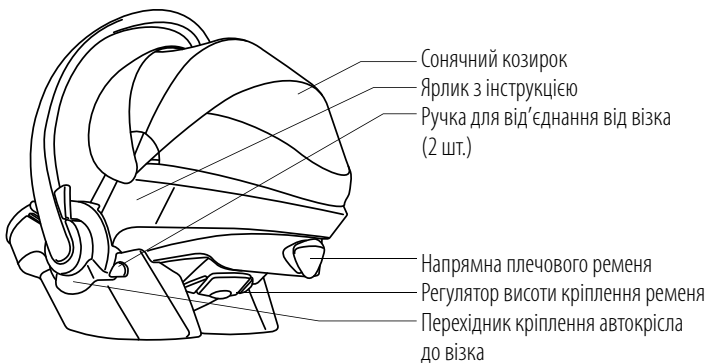
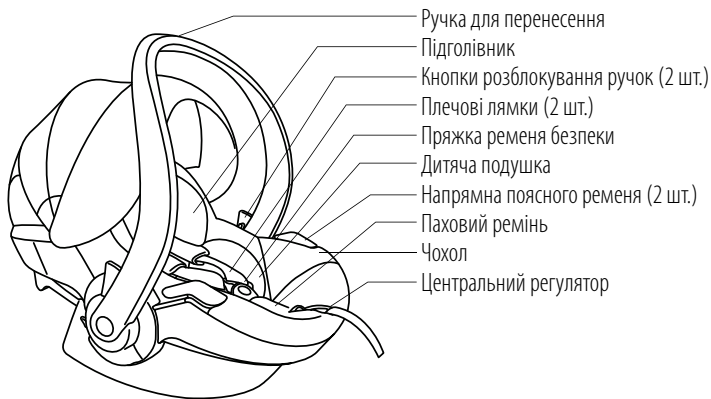

## Монтаж у автомобілі

ЗАБОРОНЕНО встановлювати це автокрісло на передньому пасажирському сидінні, яке обладнано ПДУШКОЮ БЕЗПЕКИ у РОБОЧОМУ СТАНІ.



1. Розташувати автокрісло на сидінні автомобіля. Переконайтесь, що ручка для перенесення знаходиться у положенні для перенесення.

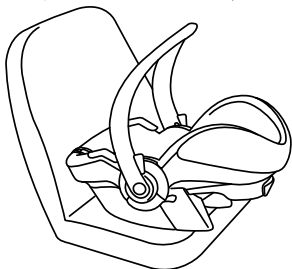

2. Протягнути поясний ремінь 3-точкового ременя безпеки поверх деталей блакитного кольору до напрямних поясного ременя та пристебнути ремінь сидіння до фіксації з відчутним клацанням.

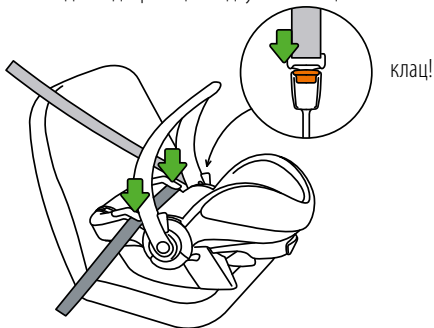

3. Простягнути плечовий ремінь поверх деталі блакитного кольору до напрямної плечевого ременя з тильного боку корпусу автокрісла.

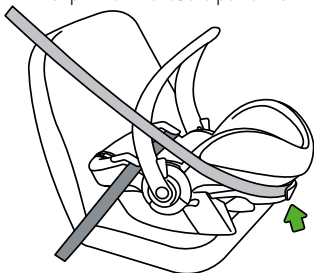

4. Затягнути 3-точковий ремінь, протягнувши його по напрямним поясного ременя та напрямній плечевого ременя так, щоб він був дійсно туго натягнутий.

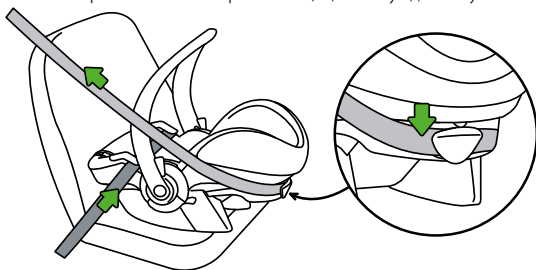

5. Залишити ручку для перенесення у положенні для перенесення.

6. У положенні на задньому сидінні автомобіля слід посунути переднє сидіння назад так, щоб воно торкалося дитячого автокрісла. У положенні на передньому сидінні слід посунути переднє сидіння вперед, щоб дитяче автокрісло торкалося панелі приладів. Якщо це неможливо, слід залишити простір принаймні 25 см між дитячим автокріслом та спинкою переднього сидіння або панеллю приладів.

## Припасування дитини до автокрісла Stokke® iZi Go™ виробництва BeSafe®

- Щоб правильно посадити дитину, можна скласти ручку для перенесення у двох позиціях, натиснувши для цього обидві кнопки розблокування ручки для перенесення.

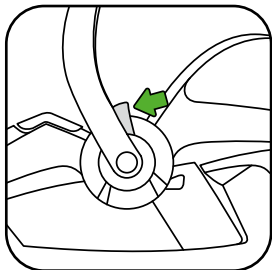

- Розташування плечових лямок: Перевірити, чи знаходяться отвори для плечових лямок врівень з плечима дитини.





- Висоту плечових лямок можна відрегулювати, витягнувши регулятор висоти кріплення ременя та піднявши (опустили) регулятор.

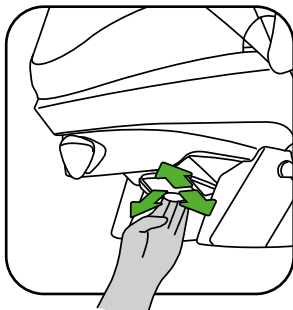
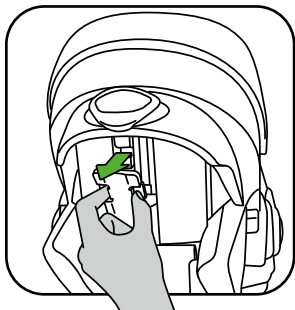

x'

1. Утримуючи натисненою кнопку центрального регулятора, потягнути плечові лямки угору.

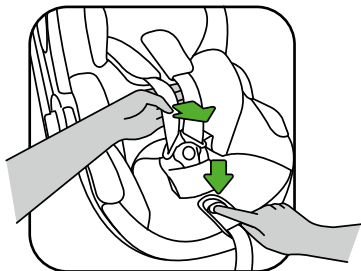

2. Відкрити пряжку ременя.
3. Розташувати плечові лямки по позначках помаранчевого кольору з обох боків автокрісла, що дозволить утримувати ремені відкритими, доки ви розташовуватимете дитину в автокріслі.

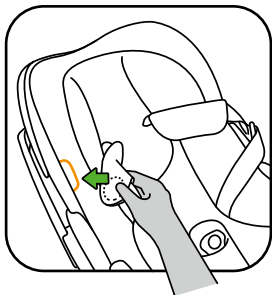

4. Коли дитина буде зручно розташована у кріслі, треба накласти плечові лямки на плечі дитини та застебнути пряжку: **кляц!**

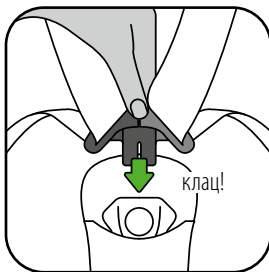
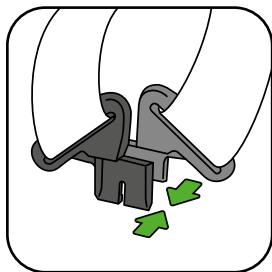

5. Протягнути ремінь крізь центральний регулятор у напрямку, який позначений зеленою стрілкою прямо та вгору/вперед. Продовжувати протягувати ремінь, доки ремені безпеки не будуть туго натягнуті, проте, не створюючи дискомфорту.

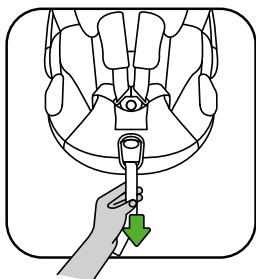

- Коли дитина перебуває в автокріслі, слід переконатись, що лямки ременя застебнуті та туго натягнуті.
- Захистити дитину від сонця можна, якщо розкрити сонячний козирок.



Дитяча подушка: 0-4 міс.

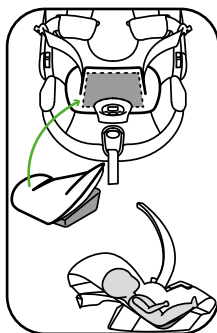

4-6 міс.

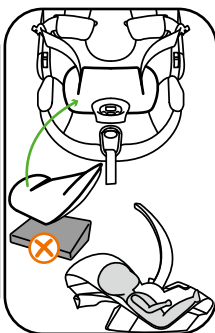

понад 6 міс.

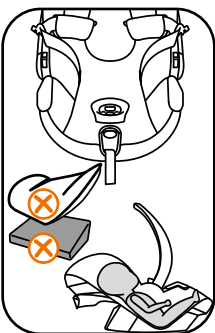

## Демонтаж Stokke® iZi Go™ виробництва BeSafe®

- Витягнути плечовий ремінь з прямої плечевого ременя з заднього боку.
- Звільнити ремінь з пряжки всередині салону та витягнути ремінь з напрямних поясного ременя.

## Зняття та встановлення чохла

### Зняття чохла

- Знімаючи чохол, слід пам'ятати, що надягати його доведеться у зворотньому порядку.
- Зняти підголівник та дитячу подушку.

- Розстебнути застібки-блискавки. Не знімати лямки ременя с напрямних автокрісла.
- Зняти весь чохол повністю, обережно стягуючи його з пінополістиролу.

### **Повторне надягання чохла**

- Протягнути лямки ременя крізь отвори у чохлах та застебнути застібки-блискавки.
- Протягнути пряжку крізь накладку на паховий ремінь та підтягнути отвір для центрального регулятора, щоб цей отвір був розташований над центральним регулятором.
- Закріпити чохол з усіх сторін, обережно розташовуючи його між пінополістиролом та корпусом автокрісла.

### **Інструкції з чищення**

Чохли Stokke® iZi Go™ виробництва BeSafe® необхідно чистити у відповідності до інструкцій, які наведені на зворотній стороні чохла. Чистити захисне спорядження вручну за допомогою води з милом м'якої дії.

## Використання Stokke® iZi Go™ виробництва BeSafe® з дитячим візком Stokke

Автокрісло Stokke® iZi Go™ виробництва BeSafe® можна використовувати лише у сполученні з дитячими візками таких моделей: Stokke® Xplory®, Stokke® Crusi та Stokke® Scoot.

### Монтаж на дитячому візку

Встановити перехідник автокрісла на візку врівень з перехідниками візка та просто опустити донизу, з відчутною фіксацією (кляц! = 2 рази).

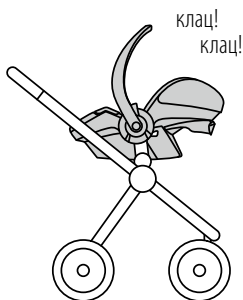
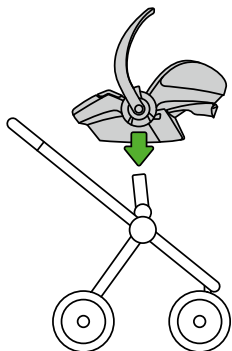

## Зняття автокрісла з дитячого візка

- Поставити ручку для перенесення у положення для перенесення.
- Підняти догори ручки від'єднання від візка з обох боків, у той самий час вертикально піднімаючи автокрісло з дитячого візка.

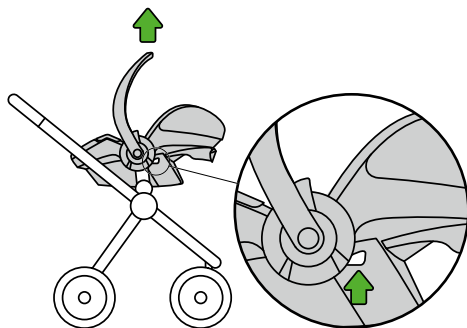

## Гарантія

- Всі вироби BeSafe проходять ретельні процедури розробки, виробництва та перевірки. Всі дитячі автокрісла BeSafe проходять регулярні перевірки в лабораторії тестування на виробництві. Крім того, крісла проходять перевірку сторонніми незалежними інститутами, що вповноважені виконувати випробування.
- Якщо протягом 24 місяців від дати придбання в цьому виробі будуть виявлені дефекти матеріалів або виготовлення (крім чохлаві та ременів безпеки), просимо повернути виріб за місцем первинного придбання.
- Гарантія є чинною лише за умови дбайливого та належного використання автокрісла. Просимо звернутися до торговельного підприємства, яке визначить, чи слід повернути крісло виробникові для виправлення дефектів. Вимоги щодо заміни або повернення виробу не приймаються. У разі виконання ремонту подовження гарантійного строку не відбувається.
- Гарантія втрачає чинність, якщо: відсутній товарний чек; причиною дефектів є неналежне та неправильне користування; причиною дефектом є експлуатація не за призначенням, невідповідне або халатне користування.

## Інформація для торговельного підприємства

### Примітка щодо встановлення ПРОТИ НАПРЯМКУ РУХУ

Це автокрісло є універсальною системою безпеки для дітей. Воно затверджено згідно з Інструкцією № 44.04, рядом доповнень щодо загального використання у транспортних засобах, які обладнані 3-точковими ременями безпеки, які дозволені до використання згідно з Постановою ООН/ЄЕК № 16 або відповідають іншим рівноцінним стандартам.



AUSTRALIA	Exquira Pty Ltd. Tel. +61 (0)2 9417 3445, E-mail: info@exquira.com.au
AUSTRIA	Stokke Customer Service Tel: +49 7031 611 58 0, Fax: +49 70 31 611 58 60, Email: stokke.at@stokke.com
BELGIUM	Stokke Customer Service Tel: +49 7031 611 58 0, Fax: +49 7031 611 58 60, Email: info-belux@stokke.com
BULGARIA, CROATIA , CYPRUS, CZECH REPUBLIC, GREECE, HUNGARY, POLAND, ROMANIA, SERBIA, SLOVAKIA AND SLOVENIA:	Stokke Customer Service Tel: +49 7031 611 58 0, Fax: +49 7031 611 58 60, Email info.eu@stokke.com
CHINA, SOUTH EAST ASIA	Stokke Hong Kong Ltd., Tel: (852) 2987 8178, E-mail: info.asia@stokke.com Flat/RM 09B & C, Bldk 1, 16/f, China, Hong Kong City, 33 Canton Road, Tsim Sha Tsui Kowloon, Hong Kong
DENMARK	Stokke Customer Service Tel. +45 98 79 19 29, Fax. +45 98 79 19 39, Email: info.dk@stokke.com
FINLAND	Stokke Customer Service Tel: +49 7031 611 58 0, Fax: +49 70 31 611 58 60, E-mail: info.fi@stokke.com
FRANCE	Stokke Customer Service Tel: +49 7031 611 58 0, Fax +49 70 31 611 58 60, Email: info.fr@stokke.com
GERMANY	Stokke Customer Service Tel: +49 7031 611 58 0, Fax: +49 7031 611 58 60, Email: info.de@stokke.com
IRELAND	Stokke Customer Service Tel: +49 7031 611 58 0, Fax +49 70 31 611 5860, Email: info.uk@stokke.com
ISRAEL	Shevtov G. Reiss Distributors. Tel: 972 9 8912314, Email: reissg@netvision.net.il
ITALY	Stokke Customer Service, Tel: +49 7031 611 58 0, Fax: +49 7031 611 58 60, Email: info.it@stokke.com
JAPAN	Stokke Ltd. Tel. +81 3 6892 3377, Fax. +81 3 6892 3386
LUXEMBOURG	Stokke Customer Service Tel: +49 7031 611 58 0, Fax: +49 7031 611 58 60, Email: info-belux@stokke.com
MEXICO	Stokke Customer Service Tel. +34 943 130 596, Fax. +34 943 133 201, Email: us.orders@stokke.com
NETHERLANDS	Stokke Customer Service Tel. +31 13-5837020, Fax. +31 13-5837021, Email: info-nl@stokke.com
NEW ZEALAND	Viking Imports Ltd. Tel: +64 9 4267822, Email: info@vikingimports.co.nz
NORWAY	Stokke Customer Service Tel. +47 70 24 49 70, Fax. +47 70 24 49 90, E-Mail: info.no@stokke.com
PORTUGAL	Stokke Atendimento ao Cliente Tel. +34 943 130 596, Fax. +34 943 133 201, E-mail: info.pt@stokke.com
RUSSIA	Da Baby. Tel: +7 (0) 495 688 7756, Email: da-baby@redline.ru
SOUTH-AMERICA	Stokke Customer Service Tel. +34 943 130 596, Fax. +34 943 133 201, Email: south.america@stokke.com
SOUTH-KOREA	Papa & Co Ltd. Tel: +82-2-856-8477, Email: timkim@papanco.com
SPAIN	Stokke Atención al Cliente Tel. (+34) 943 130 506 Fax (+34) 943 133 201, E-mail: info.es@stokke.com
SWEDEN	Stokke Customer Service Tel: 08-4474560 Fax. 08-4474565, Email: info.se@stokke.com
SWITZERLAND	Stokke Customer Service Tel: +49 7031 611 58 0, Fax: +49 70 31 611 58 60, Email: info.ch@stokke.com
TURKEY	Nest By Mozaik. Tel: +90 212 353 09 13, Email: nest@mozaikdesign.com
UKRAINE	Millenium Ltd. Tel +38 044 492 00 22
UNITED ARAB EMIRATES /MIDDLE EAST	DutchKid FZCO, Tel: +97 143618142 Email: info@dutchkid.com
UNITED KINGDOM	Stokke Customer Service Tel: +49 7031 611 58 0, Fax +49 70 31 611 58 60, Email: info.uk@stokke.com
USA	Stokke Customer Contact: STOKKE LLC, 5 High Ridge Park, Suite 105, Stamford CT 06905. Tel: 203-355-7800. E-mail: info-usa@stokke.com
OTHER MARKETS	Locate your nearest retailer at <a href="http://www.stokke.com">www.stokke.com</a>