

PLANCHA DE VAPOR
STEAM IRON
FER À VAPEUR
DAMPFBÜGELEISEN
FERRO DE ENGOMAR A VAPOR
FERRO DA STIRO A VAPORE
STOOMSTRIJKIJZER
NAPAŘOVACÍ ŽEHLIČKA
ŻELAZKO PAROWE
NAPAROVACIA ŽEHLIČKA
GŐZÖLŐS VASALÓ
ПАРНА ЮТІЯ
GLAČALO NA PARU
FIER DE CĂLCAT CU ABUR

INSTRUCCIONES DE USO
INSTRUCTIONS FOR USE
MODE D'EMPLOI
GEBRAUCHSANLEITUNG
INSTRUÇÕES DE USO
ISTRUZIONI PER L'USO
GEBRUIKSAANWIJZING
NÁVOD K POUZITÍ
INSTRUKCJA OBSŁUGI
NÁVOD NA POUŽITIE
HASNÁLATI UTASÍTÁS
инструкция за употреба
UPUTE ZA UPOTREBU
INSTRUCȚIUNI DE UTILIZARE

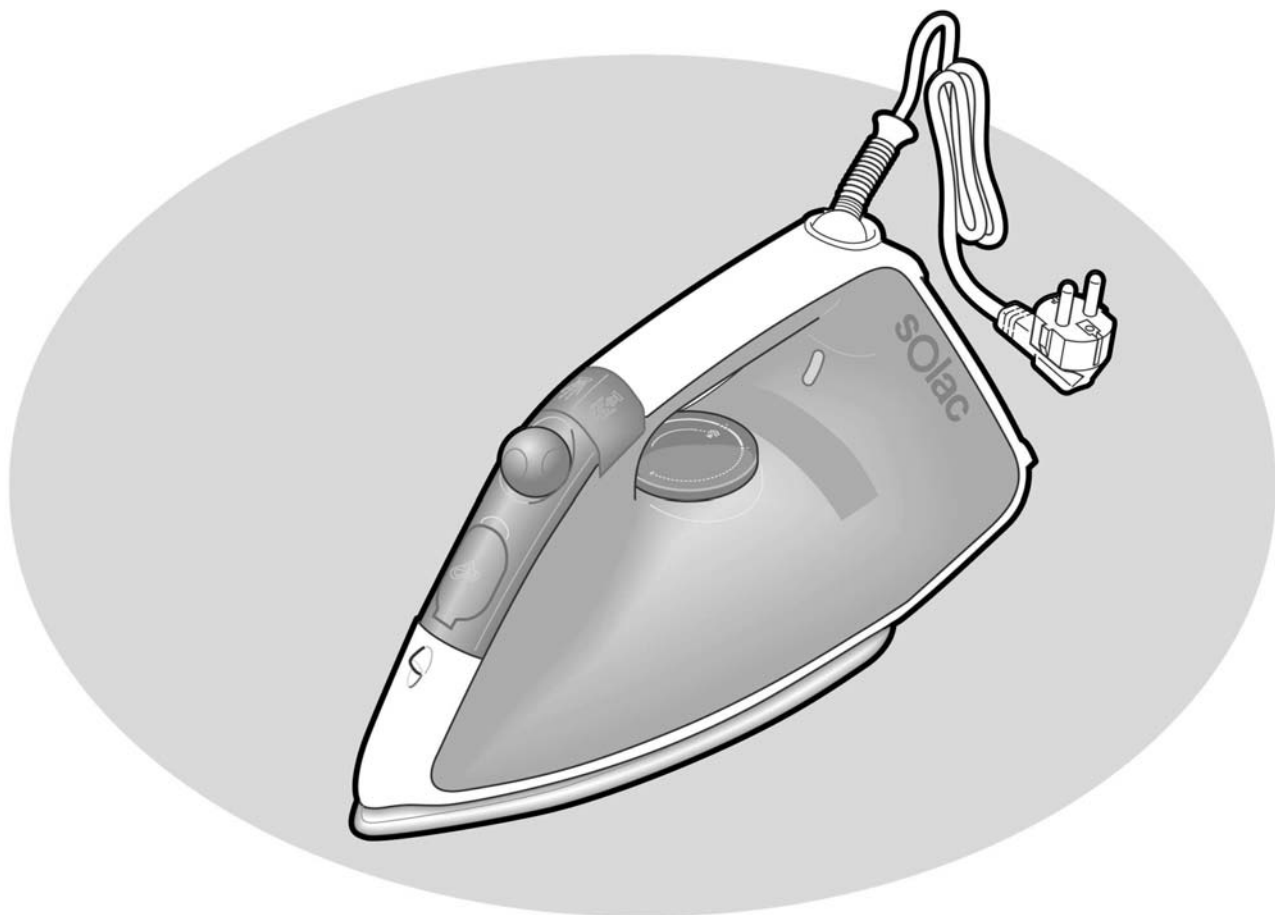

5-10 • ESPAÑOL	es
11-15 • ENGLISH	en
16-21 • FRANÇAIS	fr
22-27 • DEUTSCH	de
28-33 • PORTUGUÊS	pt
34-39 • ITALIANO	it
40-45 • NEDERLANDS	nl
46-50 • ČESKY	cs
51-56 • POLSKI	pl
57-62 • SLOVENČINA	sk
63-68 • MAGYAR	hu
69-74 • българск	bg
75-79 • HRVATSKA	hr
80-85 • ROMÂNĂ	ro

PV1810
PV2010
PV2210

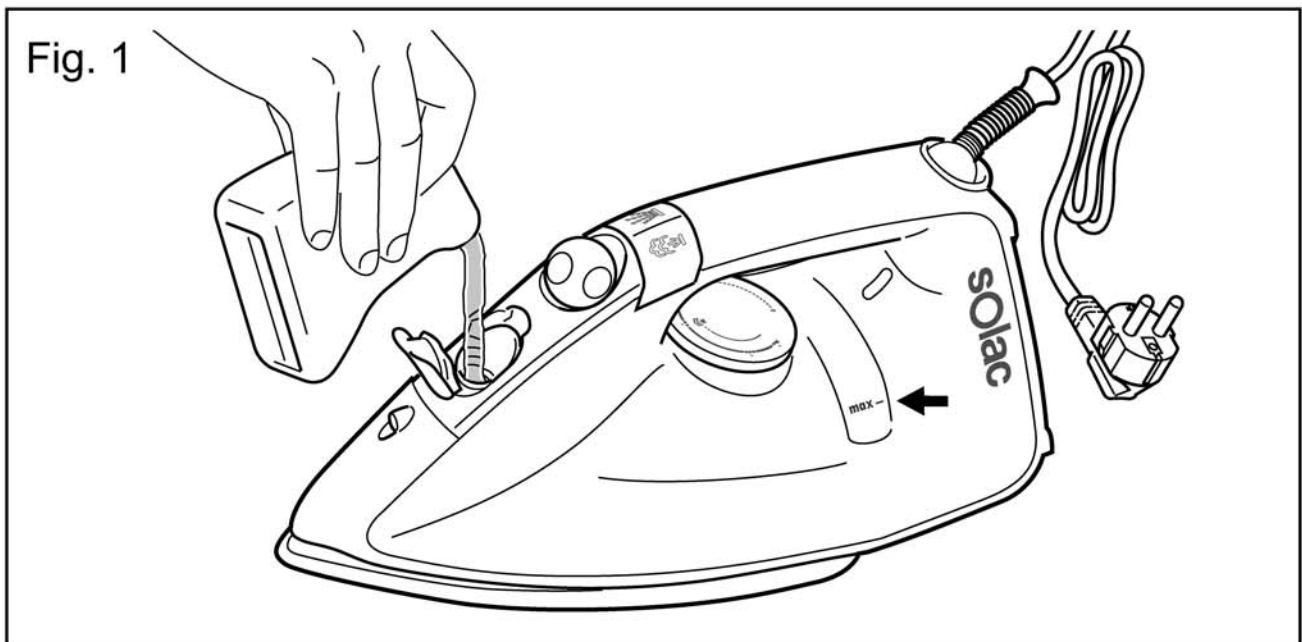
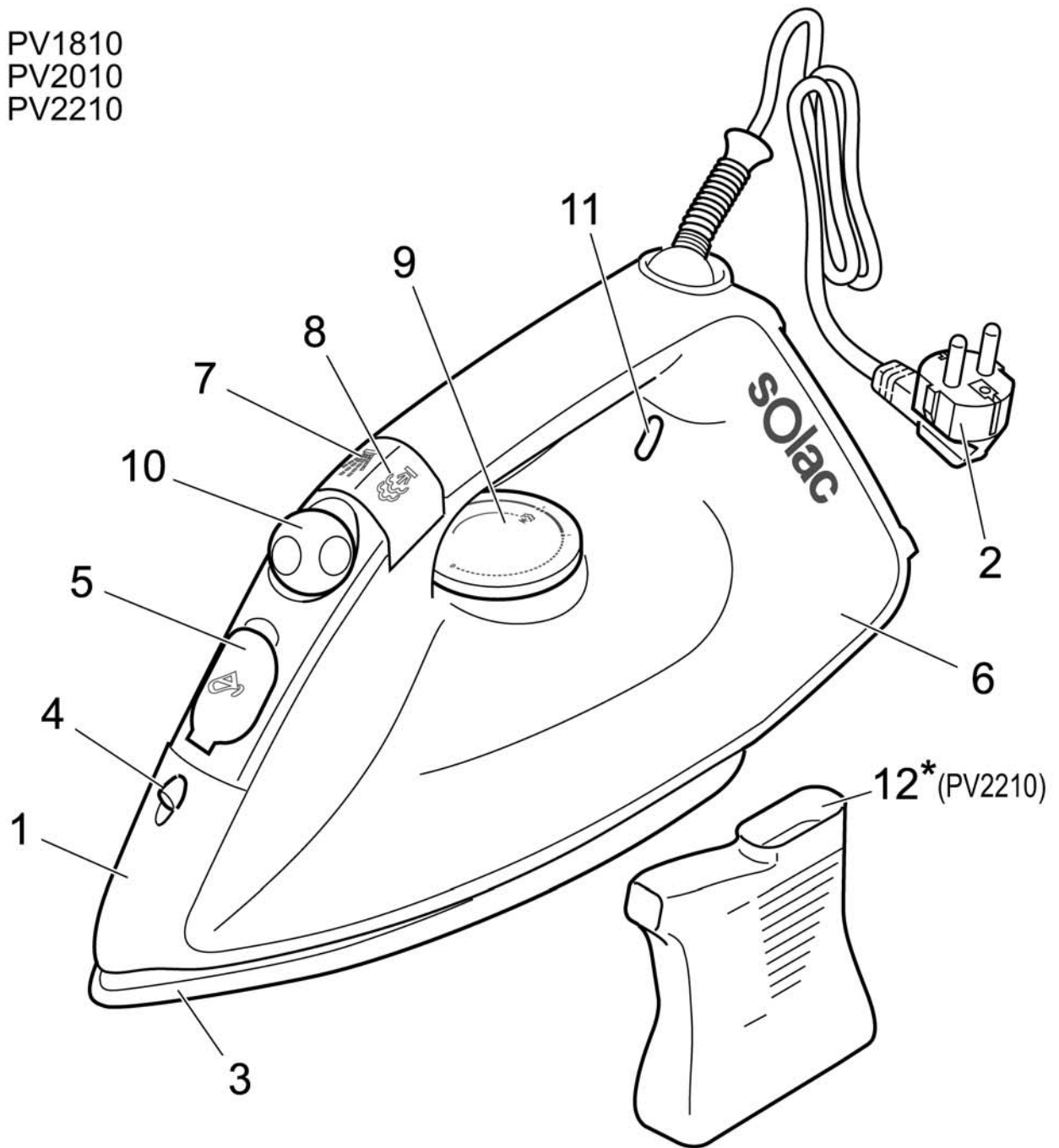

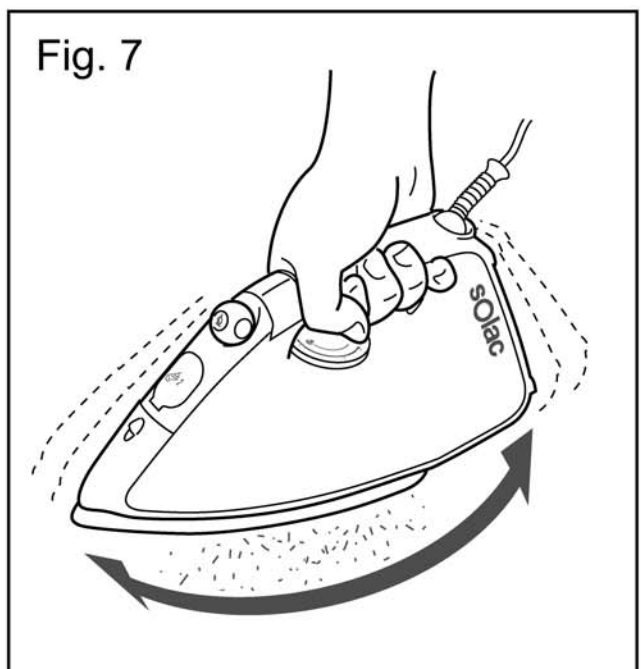
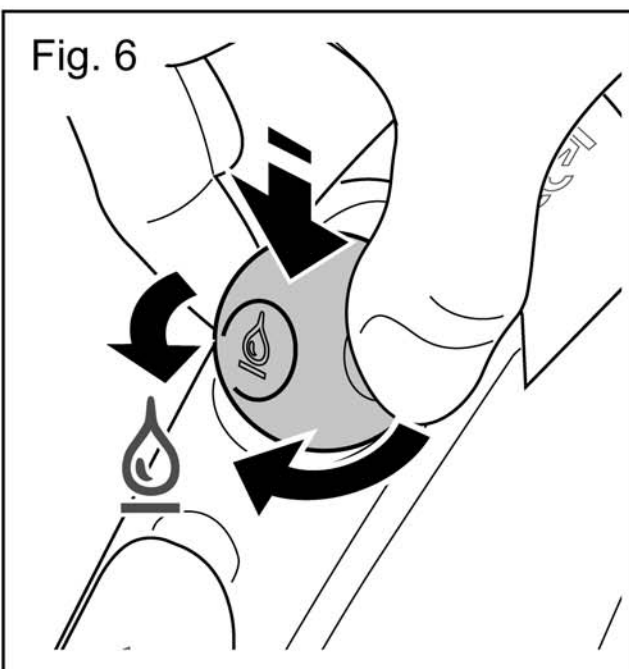
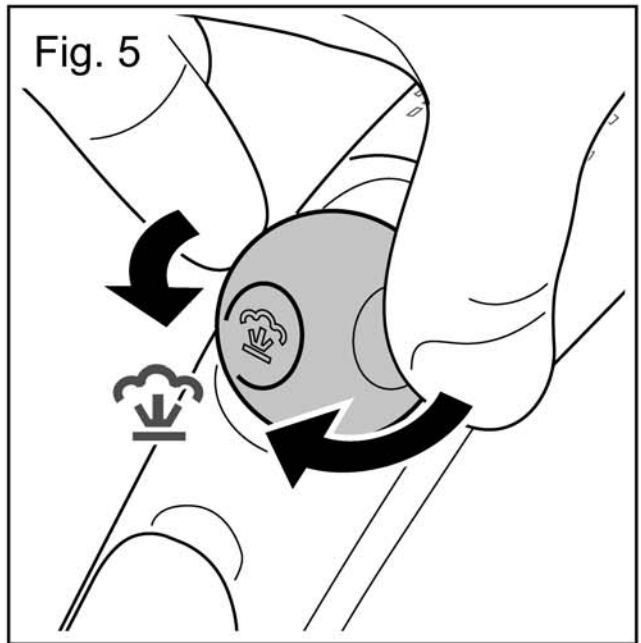
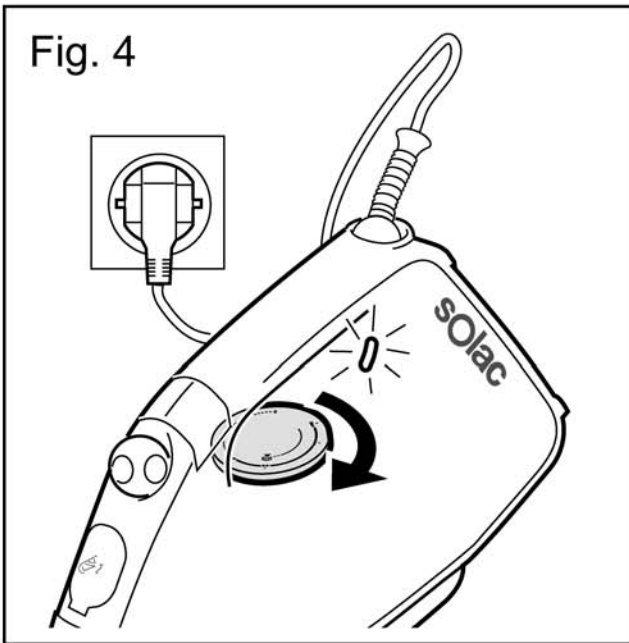
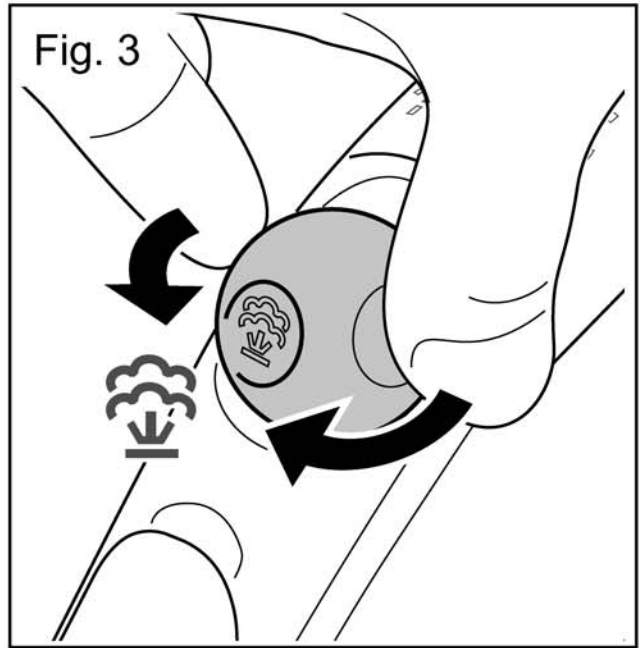
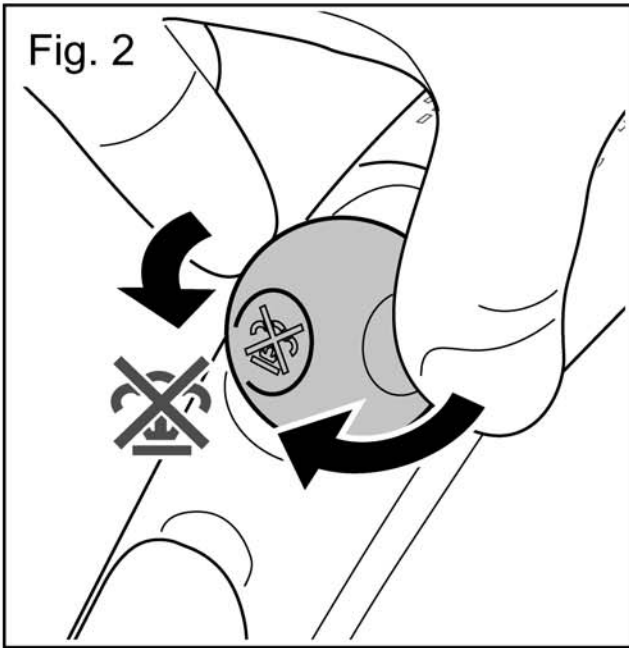

INDICACIONES DE SEGURIDAD

- *Lea completamente estas instrucciones antes de utilizar su aparato.*
- **Este manual es parte integrante del producto. Consérvelo en un lugar seguro para futuras consultas.**
- *Este aparato es sólo para uso doméstico, no industrial. Cualquier uso diferente al indicado podría ser peligroso.*
- *Los niños deberían ser supervisados para asegurar que no juegan con el aparato.*
- *Este aparato no está destinado para ser utilizado por personas (incluidos niños) cuyas capacidades físicas, sensoriales o mentales estén reducidas, o carezcan de experiencia o conocimiento, salvo si han tenido supervisión o instrucciones relativas al uso del aparato por una persona responsable de su seguridad.*
- *No realice ninguna modificación ni reparación en el aparato. Ante cualquier anomalía en el cable u otra parte del aparato, no lo use y acuda a un servicio de asistencia autorizado.*
- *No utilice piezas o accesorios no suministrados o recomendados por SOLAC.*
- *Antes de enchufar el aparato a la red eléctrica, compruebe que el voltaje indicado coincide con el de su hogar.*
- *Desenchufe el aparato siempre después de su uso y antes de desmontar o montar piezas y realizar cualquier tarea de mantenimiento o limpieza. Desenchúfelo también en caso de apagón. Cuando enchufe o desenchufe el aparato, debe estar desconectado.*
- *No tire nunca del cable ni cuelgue el aparato por él. Desenchufe el aparato tirando siempre de la clavija, nunca del cable.*
- *Evite que el cable de alimentación entre en contacto con aristas cortantes o superficies calientes. No deje el cable colgando por el borde de la mesa o encimera, para evitar que los niños tiren de él y hagan caer el aparato.*
- *Si el cable de alimentación está dañado, debe ser sustituido por el fabricante, por su servicio post-venta o por personal cualificado similar con el fin de evitar un peligro.*
- *Retire todas las bolsas de papel o de plástico, láminas plásticas, cartones y pegatinas eventuales que se encuentran dentro o fuera del aparato que sirvieron como protección de transporte o promoción de venta.*

es



- No utilice el aparato cerca de bañeras, lavabos, duchas u otros recipientes que contengan agua. Si cayera al agua, NO intente cogerlo. Desenchúfelo inmediatamente. No introduzca nunca el cuerpo principal del aparato en agua u otro líquido, ni en el lavavajillas.*
- *No toque el aparato con las manos húmedas cuando esté en funcionamiento.*
 - *El aparato debe conectarse a una base de toma de corriente que disponga de un contacto de tierra adecuado.*
 - *Para llenar su plancha o rellenarla durante el planchado, siga las instrucciones indicadas en el apartado “ANTES DE EMPEZAR A PLANCHAR”, desconectándolo de la red.*
 - *El aparato puede desprender un ligero humo y olor a plástico durante los primeros minutos de funcionamiento. Es algo normal, desaparecerá rápidamente.*
 - *No proyecte el vapor “vertical” sobre una prenda colgada en el armario o puesta en una persona. El planchado vertical debe hacerse con la prenda sobre un colgador y aislada de otras prendas, elementos o personas.*

- Se debe utilizar la plancha sobre una superficie de planchado estable.
- Al término del planchado vacíe siempre el agua del depósito. Y si desea vaciarlo durante el planchado, desconecte también previamente el aparato de la red.
- Mantenga la plancha en posición vertical cuando lo guarde, siempre apoyado sobre la talonera del mismo, sobre una superficie estable.
- La plancha no debería ser usada si se ha caído o si tiene alguna rotura o fuga en el depósito del agua. Si observa alguno de estos problemas lleve la plancha a un S.A.T. autorizado por el fabricante.
- **No deje el aparato en funcionamiento sin vigilancia.**
- La temperatura de la suela puede ser elevada cuando el aparato está en funcionamiento. Durante el funcionamiento, no toque la suela y coja la plancha sólo por su asa, y no permita que el cable toque la suela.





¡ATENCIÓN!!: Cuando desee desprenderse del aparato, NUNCA lo deposite en la basura, sino que acuda al PUNTO LIMPIO o de recogida de residuos mas cercano a su domicilio, para su posterior tratamiento. De esta manera, esta contribuyendo al cuidado del medio ambiente.

COMPONENTES PRINCIPALES



- | | | | |
|---|----------------------------|-----|---|
| 1 | Cuerpo principal | 8 | Pulsador de supervapor |
| 2 | Cable de conexión a la red | 9 | Selector de temperatura |
| 3 | Suela metálica | 10 | Selector del caudal de vapor/
autolimpieza |
| 4 | Salida spray | 11 | Piloto de calentamiento |
| 5 | Boca de llenado de agua | 12* | Vaso (sólo modelo PV2210) |
| 6 | Depósito de agua | | |
| 7 | Pulsador de spray | | |

ANTES DE EMPEZAR A PLANCHAR

- i** **Asegúrese que ha retirado el protector de suela antes de comenzar a planchar.**
- i** Debido a los altos niveles de dureza del agua de la red en la mayoría de las zonas, Solac recomienda **utilizar siempre agua desmineralizada para planchar**. De esta forma, usted garantizará que su plancha se mantenga en condiciones óptimas durante un mayor período de tiempo.
- i** Si por determinadas circunstancias no puede localizar agua desmineralizada, asegúrese de utilizar un agua pobre en minerales (blanda) o filtre el agua del grifo con una jarra purificadora.
- i** **No utilice agentes descalcificantes o productos anticalcáreos en el depósito de agua. Tampoco utilice aguas perfumadas o de planchado. Estos productos dañan el interior del sistema de generación de vapor.**
 - 1 Con la plancha desenchufada de la red eléctrica, gire el selector de vapor (10) hasta la posición de cerrado  (fig. 2).
 - 2 Abra la boca de llenado (5). Llene el depósito de agua sin rebasar el nivel máximo con ayuda del vaso que se adjunta (12) y manteniendo la plancha en posición horizontal (fig. 1). Una vez lleno el depósito cierre la tapa.
-  **Al cargar el depósito, procure que el agua no se desborde en la boca de llenado.**
 - 3 Compruebe si la prenda a planchar tiene alguna etiqueta con indicación de la temperatura de planchado.











-  Recomendamos clasifique las prendas en función de la temperatura que requieran para su planchado y empiece por las prendas que se planchen con la temperatura más baja (•).

FIBRAS SINTÉTICAS, temperatura mínima (•) SEDA, LANA, temperatura media (••) ALGODÓN, temperatura alta (•••) LINO, temperatura MAX

-  **NOTA:** Planchar prendas delicadas con una temperatura superior a la necesaria, perjudica al tejido y provoca la adherencia de residuos quemados a la suela.
-  Si tiene dudas sobre la temperatura a utilizar sobre una determinada prenda, realice una prueba sobre una parte no visible de la misma, comenzando primero con las temperaturas más bajas.

UTILIZACIÓN

es

-  Este aparato ha sido diseñado exclusivamente para planchar ropa. No lo emplee para otros usos.
-  Retire completamente todos los elementos que sirvieron para su transporte y embalaje.
-  Si el aparato está caliente, manipúlelo con precaución y no toque la suela metálica.
-  Nunca deje la plancha con la suela caliente en posición horizontal. Apóyela sobre su parte trasera.
-  Tenga cuidado con el vapor, no dirija el vapor hacia personas, animales u objetos delicados.
-  Planche siempre sobre superficies estables, firmes y lisas.
-  Para prendas muy delicadas, puede utilizar un paño colocándolo entre la plancha y la prenda delicada, para evitar posibles marcas de la suela.
- 1 Extienda el cable completamente y enchufe la clavija a la red. Se enciende el piloto de calentamiento (11). Ponga la plancha en posición vertical.
 - 2 Seleccione la temperatura de trabajo deseada según la prenda a planchar (ver “SELECCIÓN DE TEMPERATURA (fig. 4)”).
 - 3 Seleccione el planchado con vapor (medio  o máximo ) o planchado sin vapor , según conveniencia (ver “SELECCIÓN DE VAPOR”).
 - 4 Coja la plancha por el asa y deslice la suela sobre la prenda a planchar.
 - 5 Cuando termine de utilizar la plancha, coloque el selector de caudal de vapor (10) en la posición de cerrado  y el selector de temperatura (9) en la posición 0.
 - 6 Desconecte el cable de conexión de la red
 - 7 Vacíe el depósito de agua (ver “VACIADO DEL DEPÓSITO DE AGUA”).
Espere a que la plancha esté completamente fría y guárdela en posición vertical en un lugar seguro.

ANTES DEL PRIMER USO



- ☞ *Antes de utilizarlo por primera vez, haga funcionar el aparato planchando un paño o prenda vieja, para limpiar el sistema.*
- 1 Coloque el selector de temperatura (9) en la posición **Max** y espere unos minutos hasta que la plancha alcance la temperatura adecuada (se apagará el piloto de calentamiento).
- 2 Gire el selector del vapor (10) hasta colocarlo en la posición de apertura total  (fig. 3): el vapor comenzará a salir por los orificios de la suela.
- 3 Coja la plancha por el asa y deslice la suela sobre el paño viejo.
- 4 Cuando se termine el agua del depósito, el vapor dejará de salir. La plancha está lista para su uso.
- ☞ *No se preocupe si la plancha desprende un poco de humo durante el primer uso. Desaparecerá rápidamente.*

SELECCIÓN DE TEMPERATURA (fig. 4)

- 1 Gire el selector de temperatura (9) hasta colocarlo en la posición que desee.
- ☞ *Cuando cambie la posición del selector de temperatura (9), ya sea para aumentar o para disminuir la temperatura, es necesario que transcurran varios minutos hasta que la plancha alcance la temperatura seleccionada.*
- ☞ *Una vez alcanzada la temperatura se apagará el piloto de calentamiento (11).*

SELECCIÓN DE VAPOR

-  *Para obtener vapor debe situar el selector de temperatura (9) entre los niveles •• y **Max**, según la prenda a planchar.*

La plancha tiene 3 posiciones de vapor (planchado en seco , caudal vapor medio  ó caudal vapor máximo 

- 1 Cuando el piloto () se apague, indicando que ha alcanzado la temperatura deseada, gire el selector de vapor (10) a la posición correspondiente hasta conseguir el caudal de vapor deseado (fig. 5).

VACIADO DEL DEPÓSITO DE AGUA

- ☞ *Al término del planchado vacíe siempre el agua del depósito.*
- 1 Coloque el selector del vapor (10) en posición cerrado  y el selector de temperatura (9) en la posición **0**..
- 2 Desenchufe la clavija de la red.
- 3 Abra la boca de llenado (5) y coloque la plancha boca abajo sobre el fregadero, agitándola suavemente para vaciarla de agua por completo.
- 4 Espere a que la plancha esté completamente fría y guárdela en posición vertical en un lugar seguro.

RECOMENDACIONES DE PLANCHADO

PLANCHADO CON VAPOR

-  *Le recomendamos primero planchar con vapor y repasar en seco para deshumer la ropa y obtener los resultados de un planchado profesional.*

SUPERVAPOR

- ☞ *Si durante el planchado con vapor desea mayor cantidad del mismo, accione el pulsador (8) unas dos o tres veces y dirija el supervapor hacia la zona deseada de la prenda, pasando después la suela de la plancha para secarla. Esta función es útil para eliminar arrugas.*



- ☞ *Puede ocurrir que no salga supervapor la/s primera/s aplicaciones. Es un proceso normal. Accione el pulsador un par de veces más. Cuando se haya cebado el circuito de supervapor comenzará a salir el chorro de vapor.*
- Recomendamos presionar el mando en intervalos de 5 segundos.

VAPOR VERTICAL

- ☞ *Permite eliminar arrugas de prendas delicadas sin necesidad de apoyarlas en la tabla de planchado: chaquetas, abrigos, cortinas, etc.*
- 1 Llene el depósito de agua como se explica en la sección “ANTES DE EMPEZAR A PLANCHAR”.
- 2 Coloque la prenda en un colgador, aislada de otras prendas, personas, elementos, animales, etc.
- ⚠ *No proyecte el vapor sobre una prenda colgada en el armario o puesta en una persona.*
- 3 Coloque el mando de vapor (10) en posición cerrado  y el selector de temperatura (9) en posición **Max**.
- 4 Acerque la plancha a la prenda en posición vertical (entre 15 y 30 cm) y presione el mando de supervapor (8) una única vez. No acerque la plancha a la prenda excesivamente ya que podría dañarla.
- 5 Espere unos segundos antes de presionar el botón (8) de nuevo, para no dañar la prenda. La mayoría de las arrugas pueden eliminarse con tres golpes de vapor.

es

PLANCHADO EN SECO

- 1 Si el depósito tiene agua, coloque el mando de vapor (10) en posición cerrado  (fig. 2).
 - 2 Conecte la plancha a la red y coloque el selector de temperatura (9) en la posición deseada.
-  *El piloto (11) se apagará cuando alcance esa temperatura.*

PLANCHADO CON SPRAY

- ☞ *Puede obtenerse spray presionando el pulsador correspondiente (7) en seco o con vapor. No importa el nivel de temperatura.*
- Presione el pulsador del spray (7), tantas veces como desee utilizar esta función.

OTRAS FUNCIONALIDADES

SISTEMA ANTICAL (sólo Mod. PV 2010 y PV2210)

La plancha incorpora un innovador sistema antical consistente en un filtro de resina que retiene las sustancias calcáreas del agua, evitando que éstas lleguen a la cámara de vapor de la suela dando como resultado un alargamiento de la vida de la plancha.

La existencia de este sistema antical no implica que se puedan evitar los consejos sobre la dureza del agua mencionadas en el apartado “ANTES DE EMPEZAR A PLANCHAR” .

SISTEMA ANTIGOTEO (sólo Mod. PV2210)

La plancha incorpora un sistema antigoteo que evita el goteo de la plancha incluso con la plancha apagada.

LIMPIEZA Y CONSERVACIÓN

 *Limpie el aparato antes del primer uso, inmediatamente después de cada uso y tras un largo periodo de tiempo sin usar.*

SUELA

1 Desconecte el aparato y deje que la suela se enfríe.

 *Para la limpieza de la suela utilice productos ecológicos basados en arcillas.*

PARTE EXTERIOR

1 Para limpiar la parte exterior de su plancha, utilice un paño humedecido con agua y jabón.

 *No lo limpie con productos químicos abrasivos, ni disolventes ya que puede atacar ciertas partes plásticas y / o eliminar algunas de las marcas y / o indicaciones.*

2 Guarde su plancha en posición vertical, enrolle el cable alrededor de la talonera y fije el cable con la presilla.

 **A pesar de disponer en el cable de alimentación de un codo de 360° de giro, NUNCA FUERCE dicho cable al enroscarlo alrededor del producto en la primera vuelta.**

AUTOLIMPIEZA

 *Es aconsejable realizar la operación de autolimpieza una vez al mes aproximadamente, según la frecuencia de uso y la dureza del agua utilizada.*

1 Asegúrese de que el depósito tiene agua hasta la mitad.

2 Coloque la plancha en posición vertical.

3 Enchufe la plancha a la red y gire el selector de temperatura (9) hasta la posición **Max**.

4 Espere hasta que se apague el piloto luminoso (11) indicando que ha alcanzado la temperatura deseada.

5 Gire el selector de temperatura (9) a la posición **0** y desenchufe la plancha de la red.

6 Coloque la plancha en posición horizontal sobre el fregadero o un recipiente adecuado.

7 Coloque el selector (10) en la posición de autolimpieza  para abrir el circuito de agua. Para ello presione hacia abajo y gire el selector de vapor (fig. 6).

8 Realice ligeros movimientos de vaivén con la plancha. El vapor y el agua saldrán por los orificios de la plancha arrastrando suciedad e impurezas (fig. 7).

 *Realice la operación con precaución, ya que el agua y el vapor salen muy calientes y pueden quemarle.*

9 Coloque la plancha vertical y espere a que se enfríe por completo.

10 Limpie la suela con un paño húmedo.

 *Le recordamos que los daños producidos por el efecto de la cal no están cubiertos por la garantía.*

ATTENTION

- Read these instructions carefully before using the appliance.
- **This manual is an integral part of the product. Keep it in a safe place for future reference.**
- This appliance is exclusively for household use and not for industrial use. It is dangerous to use it for any purpose other than the one indicated.
- Children must be supervised to ensure they do not play with the appliance.
- This appliance is not to be used by persons (or children) whose physical, sensorial or mental capacities are impaired, or who have no experience or knowledge, unless supervised or instructed in the use of the appliance by a person responsible for their safety.
- Do not make any modifications or repairs to the appliance. In the event of any anomaly in the cord or any other part of the appliance, do not use it and take it to an authorised service centre.
- Do not use any parts or accessories not supplied or recommended by SOLAC.
- Before plugging the appliance into the mains, check that the indicated voltage is the same as in your home.
- Always unplug the appliance after use and before assembling or removing parts, and performing any maintenance or cleaning operations. Also unplug it in the case of a power cut. The appliance must be switched off before plugging or unplugging it into the mains
- Never pull the cord or use it to hang up the appliance. Always unplug the appliance by pulling the connection pin, and not the cord.
- Make sure the cord does not come into contact with sharp edges or hot surfaces. Do not leave the cord hanging over the edge of a table or worktop, to prevent children from pulling it and causing the appliance to fall.
- If the power cord is damaged, it should be replaced by the manufacturer or by your after-sales service shop or similar qualified personnel to prevent possible hazards.
- Remove all elements from the inside or outside of the appliance used for protection during transport or for sales promotions, such as paper or plastic bags, plastic sheets, cardboard and stickers.

en



Do not use near bathtubs, sinks, showers or other recipients containing water. If it falls into water, do NOT try to pick it up. Unplug it immediately.

- Do not touch the appliance with wet hands when in operation.
- The appliance must be connected to a power socket with a suitable ground connection.
- To fill the iron or top it up while ironing, please follow the instructions in the “BEFORE STARTING TO IRON” section, ensuring you first unplug the iron from the mains.
- The appliance might release a light steam and give off a slight smell of plastic during the first minutes of operation. This is normal and will disappear quickly.
- Do not discharge steam in the 'vertical' position onto a garment hanging in the wardrobe or on a person. For vertical ironing, place the garment on a hanger and away from other garments, items or people.
- Always iron on a stable surface.
- When you finish ironing, always empty the water from the tank. If you want to empty the iron while ironing, always unplug the appliance from the mains first.

- Always store the iron in a vertical position on its stand, resting it on a stable surface.
- The iron must not be used if it has been dropped, or if there is any crack or leak in the water tank. If you observe any of these problems, take the iron to a T.A.S. approved by the manufacturer.
- **Do not leave the appliance unattended when switched on.**
- The soleplate can get very hot when the appliance is in use. During operation, do not touch the soleplate and only hold the iron by its handle, and ensure the cord does not come into contact with the soleplate



CAUTION! When you want to dispose of the appliance, NEVER throw it in the rubbish bin. Take it to the CLEAN POINT or waste collection centre closest to your home for processing. You will thus be helping to take care of the environment.

MAIN COMPONENTS

1	Main body	7	Spray button
2	Power cord	8	Supersteam button
3	Metal soleplate	9	Temperature selector
4	Spray outlet	10	Steam/Self-clean selector
5	Water filler opening	11	Temperature pilot light
6	Water tank	12*	Water beaker (only model PV2210)

BEFORE STARTING TO IRON

i Always make sure the soleplate protector has been removed before starting to iron.

i Due to the high levels of mains water hardness in most areas, Solac recommends that you **always use demineralised water for ironing**. In this way, you will guarantee that your iron remains in optimal condition for a longer period of time.

i If, for any reason, you cannot find demineralised water, please ensure you use water with a low mineral content (soft water), or filter tap water using a water filter.

i **Do not use decalcifying agents or descaling products in the water tank. Do not use scented water or ironing water either. These products damage the interior of the steam generation system.**

1 With the iron unplugged from the mains, rotate the steam selector (10) to the closed position  (fig. 2).

2 Open the water filler opening (5). Fill the water tank without exceeding the maximum level, using the water beaker provided (12) and keeping the iron in the vertical position (Fig. 1). When the tank is full, close the cap.

 When filling the tank, make sure that the water does not overflow from the water filler opening.

3 Check whether the garment to be ironed has a label indicating the ironing temperature.











 We recommend you classify the garments according to their required ironing temperature and begin with the garments ironed on the lowest temperature (•).

<p>SYNTHETIC FIBRES, minimum temperature (•) SILK, WOOL, medium temperature (••) COTTON, high temperature (•••) LINEN, MAX temperature</p>

i NOTE: Ironing delicate garments at a temperature higher than necessary spoils the fabric and causes burnt residue to stick to the soleplate.



-  *If you have any doubts about the temperature to use for a given garment, perform a test on a part, which will not be visible, beginning with the lowest temperature settings.*

USE



-  *This appliance has been designed exclusively for ironing clothes. Do not use it for any other purpose.*
 -  *Completely remove all the elements use for transportation and packaging.*
 -  *If the appliance is hot, handle it with care and do not touch the metal soleplate.*
 -  *Never leave the iron in a horizontal position when the soleplate is hot. Rest it on its rear end.*
 -  *Take care with the steam; do not aim it at people, animals or delicate objects.*
 -  *Always iron on stable, solid and smooth surfaces.*
 -  *For very delicate garments, place a cloth between the iron and the delicate garment to avoid potential markings from the soleplate.*
- 1 Extend the cord completely and plug it into the mains. The temperature pilot light will turn on (11). Place the iron in the vertical position.
 - 2 Select the desired operating temperature according to the garment you wish to iron (see “TEMPERATURE SELECTION (fig. 4)”).
 - 3 Select steam ironing (medium  or maximum ) or dry ironing  , as appropriate (see “STEAM SELECTION”).
 - 4 Hold the iron by the handle, and slide the soleplate over the garment to be ironed.
 - 5 After using the iron, set the steam selector (10) to the closed position  and the temperature selector (9) to position **0**.
 - 6 Unplug the power cord from the mains.
 - 7 Empty the water tank (see “EMPTYING THE WATER TANK”).
- Wait until the iron is completely cold and store it in the vertical position in a safe place.

en

BEFORE FIRST USE



-  *Before using it for the first time, use the appliance to iron an old cloth or clothing, to clean the system.*
- 1 Set the temperature selector (9) to the **Max** position and wait a few minutes for the iron to reach the appropriate temperature (the temperature pilot light will go out).
 - 2 Rotate the steam selector (10) until it is in the completely open position  (fig. 3): steam will start to come out of the orifices in the soleplate.
 - 3 Hold the iron by the handle and slide the soleplate over the old towel.
 - 4 When the water tank is empty, no more steam will be produced. The iron is ready for use.
-  *Do not worry if the iron gives off a little smoke when used for the first time. This will go away quickly.*

TEMPERATURE SELECTION (fig. 4)

- 1 Turn the temperature selector (9) until it is in the desired position.
-  *When changing the position of the temperature selector (9), to either increase or reduce the temperature, several minutes must pass before the iron reaches the selected temperature.*
 -  *When the selected temperature is reached, the pilot light will go out (11).*

STEAM SELECTION

-  *To obtain steam, set the temperature selector (9) between the levels **••** and **Max**, depending on the garment to be ironed.*

The iron has 3 steam positions (dry ironing  , medium steam flow  or maximum steam flow )

- 1 When the pilot light (11) goes out, indicating that the desired temperature has been reached, rotate the steam selector (10) until the desired steam flow is obtained (fig. 5).

EMPTYING THE WATER TANK

 *When you finish ironing, always empty the water from the tank.*

- 1 Set the steam selector (10) to the closed position  and the temperature selector (9) to the **0** position.
- 2 Unplug the plug from the mains
- 3 Open the water filler opening (5) and place the iron face down over the sink, gently shaking it to completely empty the tank.
- 4 Wait until the iron is completely cold and store it in the vertical position in a safe place.

IRONING RECOMMENDATIONS

STEAM IRONING

 *For professional ironing results, we recommend you steam iron garments first and then dry iron them.*

SUPERSTEAM

 *If you want more steam while ironing, press the button (8) two or three times, aim the supersteam at the desired area of the garment and pass the iron soleplate over it to dry it. Thus is useful for eliminating wrinkles.*

 *The supersteam may not be released on the first occasions. This is normal. Press the push-button a couple of times. Once the supersteam circuit has been primed, the jet of steam will be released.*

- We recommend pressing the control at 5-second intervals.

VERTICAL STEAM

 *This allows you to remove creases from delicate garments without having to put them on the ironing board: jackets, overcoats, curtains, etc.*

- 1 Fill the water tank as explained in the “BEFORE STARTING TO IRON” section.
- 2 Place the garment on a hanger, well away from other garments, people, animals, etc.

 *Do not discharge steam onto a garment hanging in the wardrobe or on a person.*

- 3 Set the steam control (10) to the closed position  and the temperature selector (9) to the **Max** position.
- 4 Bring the iron close to the garment, in the vertical position, (between 15 and 30 cm) and press the supersteam button (8) once only. Do not position the iron too close to the garment, because you could damage it.
- 5 Wait a few seconds before pressing the button (8) again, so as not to damage the garment. Most wrinkles can be eliminated with three sprays of steam.

DRY IRONING

- 1 If there is water in the tank, turn the steam selector (10) to the closed position  (fig. 2).
- 2 Plug in the iron and set the temperature selector (9) to the desired position.

 *The pilot light (11) will go off when the temperature is reached.*

IRONING WITH SPRAY

 *Spray can be obtained by pressing the corresponding button (7) when dry ironing or ironing with steam. The iron is at any temperature level.*

- Press the spray button (7) as many times as you want to use this function.

OTHER FUNCTIONS

ANTI-LIMESCALE SYSTEM (only Mod. PV 2010 and PV2210)

This iron has an innovative built-in anti-limescale system, consisting of a resin filter that retains the limescale substances from the water, so these cannot reach the steam chamber of the soleplate, thus extending the life of the iron.

The existence of this anti-limescale system does not mean that the recommendations about water hardness mentioned in the “BEFORE STARTING TO IRON” section can be ignored.

ANTI-DRIP SYSTEM (only Mod. PV2210)

The iron incorporates an anti-drip system that prevents the iron from dripping, even when it is switched off.

STORAGE AND CLEANING

 *Clean the appliance after using it for the first time, immediately after each use and after a long time without use.*

en

SOLEPLATE

- 1 Disconnect the iron and allow the soleplate to cool down.

 *Use clay-based, environmentally friendly products to clean the soleplate.*

EXTERNAL PART

- 1 To clean the external part of your iron, use a cloth dampened with soapy water.

 *Do not use solvents or abrasive products to clean your iron, as these could damage some of the plastic parts and/or remove some of the marks*

- 2 Store your iron in a vertical position, coiling the cord around the base and pressing the cable into the fixing clip.

 ***Although the power cord is fitted with a 360° swivel piece, NEVER FORCE this cord when coiling it around the appliance on the first turn.***

SELF-CLEANING

 *It is advisable to carry out the self-cleaning operation about once a month, depending on the frequency of use and the hardness of the water used.*

- 1 Ensure that the tank is half filled with water.
- 2 Place the iron in the vertical position.
- 3 Plug in the iron and turn the temperature selector (9) to the **Max** position.
- 4 Wait for the pilot light to go off (11) indicating that the desired temperature has been reached.
- 5 Turn the temperature selector (9) to the **0** position and unplug the iron from the mains.
- 6 Place the iron in the horizontal position over the sink or a suitable receptacle.
- 7 Set the steam selector (10) to the self-cleaning position  to open the water circuit. To do so, press the steam selector down and turn (fig. 6).
- 8 Swing the iron gently from side to side. Steam and water will come out of the holes in the iron, flushing out dirt and impurities (fig. 7).

 ***Be careful when performing this operation, as the water and steam are very hot and can cause burns.***

- 9 Place the iron in the vertical position and wait for it to cool completely.

- 10 Wipe the soleplate with a damp cloth.

 ***Remember that damage caused by the effects of limescale is not covered in the warranty.***

ATTENTION

- Lisez attentivement ce mode d'emploi avant d'utiliser l'appareil.
- **Ce manuel fait partie du produit. Conservez-le dans un lieu sûr afin de pouvoir le consulter ultérieurement.**
- Cet appareil est destiné uniquement à un usage domestique, non industriel. Tout usage autre que celui indiqué pourrait s'avérer dangereux.
- Les enfants doivent être surveillés afin de s'assurer qu'ils ne jouent pas avec l'appareil.
- Cet appareil n'est pas prévu pour être utilisé par des personnes (y compris les enfants) dont les capacités physiques, sensorielles ou mentales sont réduites, ou des personnes dénuées d'expérience ou de connaissance, sauf si elles ont pu bénéficier, par l'intermédiaire d'une personne responsable de leur sécurité, d'une surveillance ou d'instructions préalables concernant l'utilisation de l'appareil.
- Ne modifiez ni ne réparez jamais l'appareil. Si vous constatez une anomalie sur le cordon ou une autre partie de l'appareil, ne l'utilisez pas et amenez-le à un centre de service technique agréé.
- N'utilisez pas de pièces ni d'accessoires non fournis ou recommandés par SOLAC.
- Avant de brancher l'appareil au secteur, vérifiez que la tension indiquée correspond bien à celle de votre logement.
- Débranchez toujours l'appareil après usage et avant de démonter ou de monter des pièces et d'effectuer toute opération d'entretien ou de nettoyage. Débranchez-le également en cas de coupure de courant. Lorsque vous branchez ou débranchez l'appareil, celui-ci doit être en position « arrêt ».
- Ne tirez jamais sur le câble et ne suspendez pas l'appareil par le câble. Débranchez l'appareil en tirant toujours sur la prise, jamais sur le cordon.
- Prenez garde à ce que le cordon d'alimentation n'entre pas en contact avec des éléments tranchants ou des surfaces chaudes. Ne laissez pas le cordon pendre au bord de la table ou du plan de travail afin d'éviter que les enfants ne tirent dessus et ne le fassent tomber.
- Si le câble d'alimentation est endommagé, il doit être remplacé par le fabricant, son service après-vente ou une personne de qualification similaire afin d'éviter un danger.
- Retirez tous les sachets en papier ou en plastique, les films plastiques, les cartons et autocollants éventuels apposés sur l'appareil ou à l'extérieur lui servant de protection pendant le transport ou pour sa promotion.



N'utilisez pas l'appareil à côté d'une baignoire, d'un lavabo, d'une douche ou de tout récipient contenant de l'eau. S'il tombe dans l'eau, N'ESSAYEZ PAS de le rattraper. Débranchez-le immédiatement.

- Ne touchez pas l'appareil en marche avec les mains humides.
- L'appareil doit être branché à une prise de courant disposant d'une prise de terre adaptée.
- Pour remplir votre fer avant de commencer à repasser ou en cours de repassage, suivez les instructions indiquées dans le paragraphe « AVANT DE COMMENCER À REPASSER », et débranchez le fer.
- L'appareil peut dégager une légère fumée et une odeur de plastique pendant les premières minutes de fonctionnement. C'est normal. Ce phénomène se dissipera rapidement.

- Ne projetez pas la vapeur « verticale » sur un vêtement suspendu dans une armoire ou porté par quelqu'un. Le repassage vertical doit se faire avec le vêtement posé sur un cintre et éloigné de tout autre textile, élément ou personne.
- Utilisez le fer à repasser sur une surface de repassage stable.
- À la fin du repassage, videz toujours l'eau du réservoir. Et si vous souhaitez le vider pendant le repassage, débranchez également l'appareil au préalable.
- Lorsque vous ne l'utilisez pas, rangez le fer à repasser en position verticale sur son socle, sur une surface stable.
- Le fer à repasser ne doit pas être utilisé s'il est tombé ou si le réservoir d'eau est cassé ou fuit. Si vous observez l'un de ces problèmes, apportez-le à un Service Technique Agréé par le fabricant.
- **Ne laissez jamais l'appareil branché sans surveillance.**
- La température de la semelle peut être élevée lorsque l'appareil est en marche. Pendant le fonctionnement, ne touchez pas la semelle et saisissez le fer uniquement par sa poignée, et faites en sorte que le cordon ne touche jamais la semelle.





ATTENTION ! : Pour mettre l'appareil au rebut, **NE LE JETEZ JAMAIS** à la poubelle ; déposez-le dans un **POINT DE RECYCLAGE** ou à la déchetterie la plus proche afin qu'il y soit recyclé. Vous contribuerez ainsi à la préservation de l'environnement.



PRINCIPAUX ÉLÉMENTS



- | | | | |
|---|--------------------------------|-----|---|
| 1 | Corps principal | 8 | Bouton de super-vapeur |
| 2 | Cordon d'alimentation | 9 | Sélecteur de température |
| 3 | Semelle métallique | 10 | Régulateur du débit de vapeur/
fonction autonettoyante |
| 4 | Sortie spray | 11 | Voyant de chauffe |
| 5 | Ouverture de remplissage d'eau | 12* | Récipient
(modèle PV2210 uniquement) |
| 6 | Réservoir d'eau | | |
| 7 | Bouton du vaporisateur | | |

AVANT DE COMMENCER À REPASSER











- i** **Assurez-vous d'avoir retiré le protecteur de semelle avant de commencer à repasser.**
 - i** La dureté de l'eau courante étant élevée dans la plupart des régions, Solac recommande **d'utiliser toujours de l'eau déminéralisée pour repasser.** Vous contribuerez ainsi à conserver le bon état de votre fer à repasser plus longtemps.
 - i** Si, pour une raison quelconque, il vous est impossible de vous procurer de l'eau déminéralisée, assurez-vous d'utiliser de l'eau pauvre en minéraux (douce) ou de filtrer l'eau du robinet à l'aide d'un purificateur.
 - i** **N'utilisez pas d'agents décalcifiants ou de produits anticalcaires dans le réservoir d'eau. N'utilisez pas non plus d'eaux parfumées ou d'eaux de repassage. Ces produits abîment l'intérieur du système de génération de vapeur.**
- Après avoir débranché le fer, placez la commande de vapeur (10) en position arrêt  (fig. 2).
 - Ouvrez l'orifice de remplissage (5). Remplissez le réservoir d'eau, sans dépasser le niveau maximum, à l'aide du récipient verseur fourni (12) et en maintenant le fer en position horizontale (fig.1). Une fois le réservoir rempli, refermez le couvercle.
-  **En remplissant le réservoir, faites en sorte que l'eau ne déborde pas de l'orifice de remplissage.**

- 3 Vérifiez si le vêtement que vous allez repasser porte une étiquette indiquant la température de repassage.
-  Nous vous recommandons de classer les vêtements en fonction de leur température de repassage et de commencer par les vêtements exigeant un repassage à basse température (•).

FIBRES SYNTHÉTIQUES, température minimum (•) SOIE, LAINE, température moyenne (••) COTON, haute température (•••) LIN, température MAX

-  **REMARQUE** : si vous repassez des textiles délicats à une température supérieure à celle recommandée, vous risquez de les abîmer et de provoquer l'adhérence de résidus brûlés à la semelle.
-  Si vous avez des doutes concernant la température à appliquer sur un vêtement particulier, réalisez un essai sur une partie non visible de celui-ci, en commençant par les températures les plus basses.

UTILISATION

-  Cet appareil a été conçu exclusivement pour repasser des vêtements. Ne l'utilisez pas à d'autres fins.
-  Retirez complètement tous les éléments ayant servi à transporter et à emballer l'appareil.
-  Si l'appareil est chaud, manipulez-le avec précaution et ne touchez pas la semelle métallique.
-  Ne laissez jamais le fer, lorsque la semelle est chaude, en position horizontale. Posez-le sur la partie arrière.
-  Soyez vigilant avec la vapeur, ne la dirigez pas vers des personnes, des animaux ou des objets délicats.
-  Repassez toujours sur des surfaces stables, fermes et lisses.
-  Pour des vêtements très délicats, vous pouvez utiliser un linge que vous placerez entre le fer et le vêtement délicat, pour éviter d'éventuelles marques de la semelle.
- 1 Déroulez complètement le câble et branchez la prise. Le voyant de chauffe s'allume (11). Placez le fer en position verticale.
 - 2 Sélectionnez la température de travail souhaitée, en fonction du vêtement à repasser (voir « SÉLECTION DE LA TEMPÉRATURE (fig. 4) »).
 - 3 Sélectionnez le repassage vapeur (moyen  ou maximum ) ou le repassage sans vapeur , selon le travail à réaliser (voir « VAPEUR »).
 - 4 Saisissez le fer par la poignée et faites glisser la semelle sur le vêtement à repasser.
 - 5 Lorsque vous avez terminé d'utiliser le fer à repasser, positionnez le régulateur de débit de vapeur (10) sur fermé  et le sélecteur de température (9) sur 0.
 - 6 Débranchez le cordon d'alimentation.
 - 7 Videz le réservoir d'eau (voir « VIDER LE RÉSERVOIR D'EAU »).
- Attendez que le fer soit complètement froid et rangez-le en position verticale dans un endroit sûr.

AVANT LA PREMIÈRE UTILISATION

-  Avant d'utiliser l'appareil pour la première fois, faites-le fonctionner en repassant un torchon ou un vieux vêtement, pour nettoyer le système.

- 1 Placez le sélecteur de température (9) sur **Max** et attendez quelques minutes, jusqu'à ce que le fer atteigne la température adéquate (le voyant de chauffe s'éteindra).
- 2 Placez le sélecteur de vapeur (10) en position d'ouverture totale  (fig.3) : la vapeur commencera à sortir par les orifices de la semelle.
- 3 Saisissez le fer par la poignée et faites glisser la semelle sur le vieux torchon.
- 4 Lorsqu'il n'y a plus d'eau dans le réservoir, la vapeur ne sort plus. Le fer est prêt à être utilisé.

 *Ne vous inquiétez pas si l'appareil dégage un peu de fumée lors de sa première utilisation. Celle-ci disparaîtra rapidement.*

RÉGLAGE DE LA TEMPÉRATURE (fig. 4)



- 1 Tournez le sélecteur de température (9) et positionnez-le sur la température de votre choix.

 *Lorsque vous changez la position du sélecteur de température (9), que ce soit pour augmenter ou pour diminuer la température, attendez plusieurs minutes avant que le fer atteigne la température choisie.*

 *Une fois que le fer aura atteint la température, le voyant de chauffe (11) s'éteindra.*

VAPEUR

 *Pour obtenir de la vapeur, situez le sélecteur de température (9) entre les niveaux •• et **Max**, en fonction du vêtement à repasser.*

Le fer comporte 3 positions de vapeur (repassage à sec , débit de vapeur intermédiaire  ou débit de vapeur maximum .

- 1 Lorsque le voyant (11) s'éteint, cela indique que la température désirée est atteinte ; réglez alors le sélecteur de vapeur (10), jusqu'à obtenir le débit de vapeur désiré. (fig. 5).

VIDER LE RÉSERVOIR D'EAU

 *À la fin du repassage, videz toujours l'eau du réservoir.*

- 1 Placez le sélecteur de vapeur (10) sur la position arrêt  et le sélecteur de température (9) sur la position **0**.
- 2 Débranchez la prise de courant.
- 3 Ouvrez l'orifice de remplissage (5) et retournez le fer au-dessus de l'évier, en l'agitant doucement pour en vider le contenu d'eau.
- 4 Attendez que le fer soit complètement froid et rangez-le en position verticale dans un endroit sûr.

CONSEILS DE REPASSAGE

REPASSAGE À LA VAPEUR

 *Pour obtenir des résultats professionnels, nous vous recommandons de repasser d'abord votre linge à la vapeur puis à sec pour déshumidifier le linge.*

SUPER-VAPEUR

 *Si, pendant le repassage à la vapeur, vous souhaitez un jet plus puissant, appuyez deux ou trois fois sur le bouton (8) et dirigez la super-vapeur vers la zone désirée du vêtement. Passez ensuite la semelle du fer pour sécher la zone traitée. Cette fonction est utile pour éliminer les faux plis.*

 *Il est possible que lors de la/des première/s application/s, le fer ne produise pas de super-vapeur. C'est un processus normal. Actionnez le bouton deux ou trois fois de plus. Un*

amorçage du circuit de super-vapeur est nécessaire pour que le jet de vapeur commence à sortir normalement.

- Nous recommandons d'appuyer sur le bouton par intervalles de 5 secondes.

VAPEUR VERTICALE

 Cette fonction permet de défroisser des textiles délicats sans les poser sur la table à repasser : vestes, manteaux, rideaux, etc.

- 1 Remplissez le réservoir d'eau comme l'indique la section « AVANT DE COMMENCER À REPASSER ».
- 2 Accrochez le vêtement sur un cintre, éloigné de tout autre vêtement, personne, élément, animal, etc.

 Ne projetez pas la vapeur sur un vêtement suspendu dans l'armoire ou porté par quelqu'un.

- 3 Placez la commande de vapeur (10) sur la position arrêt  et le sélecteur de température (9) sur **Max**.
- 4 Approchez le fer du vêtement en position verticale (entre 15 et 30 cm) et appuyez sur la commande de super-vapeur (8) une seule fois. N'approchez pas excessivement le fer du vêtement puisque cela pourrait l'endommager.
- 5 Attendez quelques secondes avant d'appuyer sur le bouton (8) à nouveau, pour ne pas endommager le vêtement. Trois coups de vapeur suffisent à éliminer la plupart des faux plis.

REPASSAGE À SEC

- 1 Si le réservoir contient de l'eau, placez la commande de vapeur (10) en position arrêt  (fig. 2).
- 2 Branchez le fer et placez le sélecteur de température (9) sur la position désirée.

 Le voyant (11) s'éteindra lorsqu'il arrivera à cette température.

REPASSAGE AVEC VAPORISATEUR

 Vous pouvez vaporiser de l'eau en appuyant sur le bouton correspondant (7) à sec ou avec de la vapeur. Quelle que soit la température sélectionnée.

- Appuyez sur le bouton du pulvérisateur (7), autant de fois que vous voulez utiliser cette fonction.

AUTRES FONCTIONS

SYSTÈME ANTITARTRE (Mod. PV2010 et PV2210 uniquement)

Le fer à repasser est doté d'un système antitartre innovant, comprenant un filtre en résine qui retient les substances calcaires de l'eau, évitant ainsi qu'elles remplissent la chambre à vapeur de la semelle. Ce système permet de prolonger la durée de vie du fer à repasser. L'existence de ce système antitartre ne dispense pas des conseils ayant trait à la dureté de l'eau figurant dans le paragraphe « AVANT DE COMMENCER À REPASSER ».

SYSTÈME ANTI-GOUTTE (Mod. PV2210 uniquement)

Le fer comprend un système anti-goutte qui évite que le fer ne goutte même lorsqu'il est éteint.

NETTOYAGE ET STOCKAGE

 Nettoyez l'appareil avant la première utilisation, immédiatement après chaque utilisation et après une longue période d'inutilisation.

SEMELLE

1 Débranchez le fer et laissez refroidir la semelle.

 Pour nettoyer la semelle, utilisez des produits écologiques à base d'argiles.

PARTIE EXTERNE

1 Pour nettoyer la partie externe du fer, utilisez un chiffon humide imbibé d'eau et de savon.

 Ne le nettoyez pas avec des produits chimiques abrasifs, ni des dissolvants, puisque cela pourrait endommager les parties en plastique et/ou éliminer certaines marques et/ou indications.

2 Rangez votre fer en position verticale, enroulez le câble autour du socle et fixez-le à l'aide de l'attache-câble.

 **Bien que le câble d'alimentation soit pourvu d'un coude permettant la rotation à 360°, NE FORCEZ JAMAIS ce câble en l'enroulant autour du produit lors du premier tour.**

fr

FONCTION AUTONETTOYANTE

 Il est recommandé d'utiliser la fonction autonettoyante une fois par mois environ, en fonction de la fréquence d'utilisation et de la dureté de l'eau employée.

1 Assurez-vous que le réservoir est rempli jusqu'à la moitié.

2 Placez le fer en position verticale.

3 Branchez le fer et placez le sélecteur de température (9) sur **Max**.

4 Attendez que le voyant (11) s'éteigne pour indiquer que la température souhaitée a été atteinte.

5 Tournez le sélecteur de température (9) sur la position **0** et débranchez le fer.

6 Déposez le fer en position horizontale sur l'évier ou sur un récipient adapté.

7 Positionnez le sélecteur (10) sur auto-nettoyage  pour ouvrir le circuit d'eau. Pour ce faire, exercez une pression vers le bas et tournez le sélecteur de vapeur (fig. 6).

8 Réalisez de légers mouvements de va-et-vient avec le fer. La vapeur et l'eau s'échapperont par les orifices du fer en entraînant les saletés et les impuretés qu'il contient (fig. 7).

 Réalisez l'opération avec précaution, puisque l'eau et la vapeur qui sortent sont très chaudes et peuvent provoquer des brûlures.

9 Placez le fer en position verticale et attendez qu'il soit complètement refroidi.

10 Nettoyez la semelle avec un chiffon humide.

 Nous vous rappelons que tout dommage occasionné par le calcaire ne sera pas couvert par la garantie.

ACHTUNG

- Lesen Sie diese Anweisungen vor Inbetriebnahme des Gerätes aufmerksam durch.
- **Diese Bedienungsanleitung ist Bestandteil des Produkts. Bewahren Sie sie an einem sicheren Ort zum späteren Nachlesen auf.**
- Dieses Gerät ist ausschließlich für den Hausgebrauch und nicht für gewerbliche Zwecke bestimmt. Jede andere Verwendung als die vorgesehene kann gefährlich sein.
- Kinder nicht unbeaufsichtigt lassen um sicherzustellen, dass sie das Gerät nicht als Spielzeug verwenden.
- Dieses Gerät darf nicht von Personen (einschließlich Kindern) mit eingeschränkten körperlichen, sensorischen oder geistigen Fähigkeiten bzw. ohne ausreichende Erfahrung und Kenntnisse benutzt werden, es sei denn unter der Aufsicht oder entsprechenden Anleitung einer für ihre Sicherheit verantwortlichen Person.
- Nehmen Sie keine Änderungen oder Reparaturen am Gerät vor. Benutzen Sie das Gerät nicht im Falle eines Defekts am Netzkabel oder einem anderen Geräteteil und bringen Sie es zu einem autorisierten Kundendienst.
- Verwenden Sie ausschließlich von SOLAC gelieferte oder empfohlene Teile bzw. Zubehör.
- Vergewissern Sie sich vor dem Netzanschluss des Geräts, dass die angegebene Netzspannung mit derjenigen Ihres Haushalts übereinstimmt.
- Trennen Sie das Gerät nach dem Gebrauch, vor dem Abnehmen bzw. Aufsetzen eines Teils sowie vor jeder Reinigung oder Wartung stets vom Netz. Bei Stromausfall ebenfalls vom Netz trennen. Das Gerät muss ausgeschaltet sein, wenn Sie es an das Netz anschließen oder vom Netz trennen.
- Ziehen Sie nicht am Kabel bzw. hängen Sie das Gerät nicht am Kabel auf. Ziehen Sie stets am Netzstecker, nicht am Kabel, wenn Sie das Gerät vom Netz trennen.
- Achten Sie darauf, dass das Netzkabel nicht mit scharfen Kanten oder heißen Flächen in Berührung kommt. Lassen Sie das Kabel nicht über die Tischkante bzw. Abstellfläche hängen, um zu verhindern, dass Kinder daran ziehen und das Gerät zu Boden fällt.
- Sollte das Netzkabel beschädigt sein, darf es vorsichtshalber nur vom Hersteller, seinem autorisierten Kundendienst oder ähnlichem Fachpersonal ausgetauscht werden.
- Entfernen Sie alle Papier- und Kunststoffbeutel, Kunststofffolien, Kartons bzw. Aufkleber in oder am Gerät, die als Transportschutz oder Werbungselemente dienen.



Nicht in der Nähe von Badewannen, Waschbecken, Duschen oder sonstigen Behältern mit Wasser verwenden. Sollte das Gerät ins Wasser fallen, versuchen Sie NICHT, es herauszunehmen. Trennen Sie es sofort vom Netz.

- Das Gerät während des Betriebs nicht mit feuchten Händen berühren.
- Stellen Sie sicher, dass die Steckdose vorschriftsmäßig geerdet ist.
- Befolgen Sie zum Befüllen Ihres Bügeleisens bzw. zum Nachfüllen während des Bügelns die Anweisungen im Abschnitt „VOR DEM BÜGELN“ und trennen Sie das Gerät dabei stets vom Netz.
- Während der ersten Minuten nach der Inbetriebnahme können etwas Rauch und Kunststoffgeruch austreten. Dies ist normal und verschwindet rasch wieder.
- Richten Sie den „senkrechten“ Dampf nicht auf ein Kleidungsstück, das im Schrank hängt oder von einer Person getragen wird. Senkrecht darf nur dann gebügelt werden,

wenn das Kleidungsstück auf einem Bügel hängt und nicht mit anderen Kleidungsstücken, Gegenständen oder Personen in Berührung kommt.

- Das Bügeleisen nur auf einer stabilen Bügeloberfläche verwenden.
- Entleeren Sie nach dem Bügeln stets den Wassertank. Wenn Sie den Tank während des Bügelns entleeren möchten, muss das Gerät zuvor vom Netz getrennt werden.
- Stellen Sie das Bügeleisen zur Aufbewahrung hochkant auf dem Standfuß auf einer ebenen Fläche ab.
- Das Bügeleisen darf nicht verwendet werden, wenn es zu Boden gefallen ist, Sprünge aufweist oder Wasser aus dem Wassertank austritt. Wenn Sie derartige Schäden feststellen, bringen Sie das Bügeleisen bitte zu einem vom Hersteller autorisierten Kundendienst.
- **Das Gerät nicht unbeaufsichtigt eingeschaltet lassen.**
- Die Bügelsohle kann sehr heiß werden, wenn das Gerät in Betrieb ist. Berühren Sie die Sohle während des Betriebs nicht, und fassen Sie das Bügeleisen nur am Griff an. Halten Sie das Kabel von der Sohle fern.



ACHTUNG! Das Gerät **KEINESFALLS** über den Hausmüll entsorgen, sondern zum nächstgelegenen **WERTSTOFFHOF** oder zu einer Abfallannahmestelle zur Weiterverwertung bringen. So leisten Sie einen Beitrag zum Umweltschutz.

HAUPTBESTANDTEILE

de



1	Gehäuse	8	Superdampftaste
2	Netzkabel	9	Temperaturwahlschalter
3	Metallsohle	10	Dampfregler/automatische Reinigung
4	Sprühöffnung	11	Leuchtanzeige Aufwärmphase
5	Wassereinfüllöffnung	12*	Becher (nur Modell PV2210)
6	Wassertank		
7	Sprühtaste		

VOR DEM BÜGELN











- i** Stellen Sie sicher, dass Sie den Sohlenschutz entfernt haben, bevor Sie mit dem Bügeln beginnen.
 - i** Aufgrund der hohen Wasserhärte in den meisten Gebieten empfiehlt Solac, **stets entmineralisiertes Wasser zum Bügeln** zu verwenden. Auf diese Weise bleibt der einwandfreie Zustand Ihres Bügeleisens für längere Zeit garantiert.
 - i** Ist unter bestimmten Umständen kein entmineralisiertes Wasser erhältlich, so achten Sie darauf, mineralarmes (weiches) Wasser zu verwenden, oder filtern Sie das Leitungswasser mit einer Filterkanne.
 - i** **Füllen Sie keinesfalls Entkalkungsmittel oder Antikalkprodukte in den Wassertank. Verwenden Sie weder parfümiertes Wasser noch Bügelwasser. Diese Produkte können das Innere des Dampferzeugungssystems beschädigen.**
 - 1 Drehen Sie den Dampfregler (10) bei ausgestecktem Gerät auf die Position „Zu“  (Abb.2).
 - 2 Öffnen Sie die Einfüllöffnung (5). Füllen Sie den Wassertank mit Hilfe des mitgelieferten Bechers (12) bis maximal zur obersten Markierung. Halten Sie das Bügeleisen dabei in waagerechter Stellung (Abb. 1). Den gefüllten Wassertank wieder verschließen.
- ☞** Achten Sie beim Füllen des Tanks darauf, dass das Wasser nicht über den Rand der Füllöffnung fließt.

- 3 Überprüfen Sie, ob das Kleidungsstück ein Etikett mit der Angabe einer Bügeltemperatur aufweist.
-  *Wir empfehlen, die Kleidungsstücke entsprechend der zum Bügeln erforderlichen Temperatur zu sortieren und mit den Teilen zu beginnen, die die niedrigste Temperatur erfordern (•).*

KUNSTFASER, niedrigste Temperaturstufe (•)
 SEIDE, WOLLE mittlere Temperaturstufe (••)
 BAUMWOLLE, hohe Temperaturstufe (•••)
 LEINEN, höchste Temperaturstufe (MAX)

-  *HINWEIS: Das Bügeln empfindlicher Kleidungsstücke mit zu hoher Temperatur schadet dem Gewebe und verursacht das Anhaften von Verbrennungsrückständen auf der Bügelsohle.*
-  *Wenn Sie nicht sicher sind, welche Temperaturstufe ein bestimmtes Kleidungsstück benötigt, so testen Sie die Temperatur an einer unsichtbaren Stoffstelle aus. Beginnen Sie dabei mit der niedrigsten Stufe.*

VERWENDUNG

-  *Dieses Gerät ist ausschließlich für das Bügeln von Wäschestücken vorgesehen. Verwenden Sie es nicht für andere Zwecke.*
-  *Entfernen Sie alle Transport- und Verpackungselemente des Gerätes.*
-  *Vorsicht beim Umgang mit dem heißen Gerät! Berühren Sie keinesfalls die Metallsohle.*
-  *Lassen Sie das Bügeleisen mit heißer Sohle niemals in waagerechter Position. Stellen Sie es stets hochkant auf die Rückfläche.*
-  *Vorsicht beim Umgang mit dem Dampf! Richten Sie den Dampfstrahl niemals auf Personen, Tiere oder empfindliche Gegenstände.*
-  *Bügeln Sie stets auf einer stabilen, festen und glatten Fläche.*
-  *Tipp: Legen Sie beim Bügeln sehr empfindlicher Kleidungsstücke ein Tuch zwischen Bügeleisen und Kleidungsstück, um mögliche Sohlenabdrücke zu vermeiden.*
- 1 Rollen Sie das Kabel vollständig aus und schließen Sie den Stecker an das Netz an. Die Aufwärm Anzeige (11) leuchtet auf. Stellen Sie das Bügeleisen hochkant.
 - 2 Wählen Sie die gewünschte Temperatur je nach zu bügelndem Kleidungsstück (siehe TEMPERATURWAHL (Abb. 4)).
 - 3 Wählen Sie entweder Bügeln mit Dampf (mittel  oder max. ) oder Bügeln ohne Dampf  (siehe „DAMPFSTROM“).
 - 4 Fassen Sie das Bügeleisen am Griff und fahren Sie mit der Sohle über das zu bügelnde Kleidungsstück.
 - 5 Nach der Verwendung des Bügeleisens stellen Sie den Dampfbremsregler (10) auf „Zu“  und den Temperaturwahlschalter (9) auf „0“.
 - 6 Trennen Sie das Netzkabel vom Netz.
 - 7 Entleeren Sie den Wassertank (siehe „WASSERTANK LEEREN“).
Lassen Sie das Bügeleisen vollständig auskühlen und bewahren Sie es anschließend in senkrechter Position an einem sicheren Ort auf.

VOR DER ERSTEN VERWENDUNG



- ☞ *Bügeln Sie vor der ersten Verwendung ein paar mal über ein Tuch oder altes Kleidungsstück, um das System zu reinigen.*
- 1 Stellen Sie den Temperaturwahlschalter (9) auf **Max** und warten Sie einige Minuten, bis das Bügeleisen seine Betriebstemperatur erreicht hat (die Leuchtanzeige erlischt).
- 2 Öffnen Sie den Dampfgregler (10) vollständig  (Abb. 3). Der Dampf tritt nun aus den Öffnungen der Bügelsohle aus.
- 3 Nehmen Sie das Bügeleisen am Griff und fahren Sie mit der Sohle über ein altes Tuch.
- 4 Wenn der Wassertank leer ist, tritt kein Dampf mehr aus. Das Bügeleisen ist nun betriebsbereit.
- ☞ *Es besteht kein Grund zur Sorge, wenn bei der ersten Benutzung des Geräts leichter Rauch entsteht. Er verschwindet rasch wieder.*

TEMPERATURWAHL (Abb. 4)

- 1 Stellen Sie den Temperaturwahlschalter (9) auf die gewünschte Stufe.
- ☞ *Wenn Sie die Position des Temperaturwahlschalters (9) zum Erhöhen bzw. Senken der Temperatur ändern, dauert es einige Minuten, bis das Bügeleisen die gewählte Temperatur erreicht hat.*
- ☞ *Sobald die gewünschte Temperatur erreicht ist, erlischt die Aufwärmanzeige (11).*

DAMPFSTROM

-  *Zur Dampferzeugung stellen Sie den Temperaturwahlschalter (9) je nach zu bügelndem Kleidungsstück zwischen •• und **Max**.*

Das Bügeleisen verfügt über 3 Dampfpositionen (Trockenbügeln , mittelstarker Dampfstrom  und maximaler Dampfstrom .

- 1 Sobald die Leuchtanzeige (11) erlischt, hat das Gerät die gewünschte Temperatur erreicht. Stellen Sie danach den Dampfgregler (10) auf die entsprechende Position, um die gewünschte Dampfmenge zu erhalten (Abb. 5).

WASSERTANK LEEREN

- ☞ *Entleeren Sie nach dem Bügeln stets den Wassertank.*
- 1 Stellen Sie den Dampfgregler (10) auf „Zu“  und den Temperaturwahlschalter (9) auf **0**.
- 2 Trennen Sie das Bügeleisen vom Netz.
- 3 Öffnen Sie die Einfüllöffnung (5), halten Sie das Bügeleisen mit der Öffnung nach unten über das Spülbecken und schütteln Sie es vorsichtig, um das gesamte Wasser zu entleeren.
- 4 Lassen Sie das Bügeleisen vollständig auskühlen und bewahren Sie es anschließend in senkrechter Position an einem sicheren Ort auf.

BÜGELTIPPS

DAMPFBÜGELN



-  *Für ein professionelles Bügelergebnis empfehlen wir Ihnen, zuerst mit Dampf zu bügeln und dann trocken darüber zu bügeln.*

SUPERDAMPF



- ☞ *Möchten Sie während des Bügelns mehr Dampf, so drücken Sie 2-3 mal auf die Taste (8) und richten den Superdampf dabei auf die gewünschte Stoffstelle. Fahren Sie danach mit der Sohle über die betreffende Stelle, um sie zu trocknen. Diese Funktion eignet sich ideal zum Ausbügeln von Falten.*

-  *Es kann vorkommen, dass beim ersten Mal kein Superdampf austritt. Dies ist normal. Drücken Sie einfach mehrmals auf die Taste. Sobald der Superdampfkreislauf gefüllt ist, tritt der Dampfstrahl aus.*
- Wir empfehlen, die Taste in Abständen von ca. 5 Sekunden zu betätigen.

VERTIKALDAMPF

-  *Falten an empfindlichen Kleidungsstücken lassen sich ohne Bügelbrett ausbügeln: Jacken, Mäntel, Gardinen usw.*
- 1 Befüllen Sie den Wassertank gemäß Anleitung des Abschnitts „VOR DEM BÜGELN“.
 - 2 Hängen Sie das Kleidungsstück in sicherem Abstand zu anderen Kleidungsstücken, Personen, Gegenständen, Tieren usw. auf einen Bügel.
-  *Richten Sie den Vertikaldampf nicht auf Kleidungsstücke im Schrank oder auf Personen.*
- 3 Stellen Sie den Dampfgregler (10) auf „Zu“  und den Temperaturwahlschalter (9) auf **Max**.
 - 4 Halten Sie das Bügeleisen in senkrechter Position gegen das Kleidungsstück (in einem Abstand von 15 -30 cm), und drücken Sie 1 mal auf die Superdampftaste (8). Halten Sie das Bügeleisen nicht zu nahe an das Kleidungsstück, da es dadurch beschädigt werden könnte.
 - 5 Warten Sie einige Sekunden, bevor Sie erneut auf die Taste (8) drücken, um das Kleidungsstück nicht zu beschädigen. In der Regel reichen drei Dampfstöße zum Ausbügeln der Falten.

TROCKENBÜGELN

- 1 Befindet sich Wasser im Wassertank, so stellen Sie den Dampfgregler (10) auf „Zu“  (Abb. 2).
 - 2 Schließen Sie das Gerät an das Netz an, und stellen Sie den Temperaturwahlschalter (9) auf die gewünschte Stufe.
-  *Die Leuchtanzeige (11) erlischt, sobald die gewünschte Temperatur erreicht ist.*

BÜGELN MIT SPRAY

-  *Die Sprühfunktion kann sowohl beim Trocken- als auch Dampfbügeln durch Drücken der entsprechenden Taste (7) genutzt werden. Die Temperatur ist in diesem Fall unbedeutend.*
- Betätigen Sie die Sprühtaste (7) so oft wie gewünscht.

WEITERE FUNKTIONEN

ANTI-KALKSYSTEM (nur Mod. PV 2010 und PV 2210)

Dieses Bügeleisen verfügt über ein innovatives Antikalksystem mit einem Harzfilter, der die im Wasser enthaltenen Kalkstoffe zurückhält und vermeidet, dass diese in die Dampfkammer der Sohle gelangen. So wird eine längere Lebensdauer des Geräts gewährleistet.

Trotz dieses Antikalksystems sollten die Empfehlungen zur Wasserhärte im Abschnitt „VOR DEM BÜGELN“ beachtet werden.

TROPFSCHUTZSYSTEM (nur Mod. PV2210)

Das Bügeleisen ist mit einem Tropfschutzsystem ausgestattet, das ein Tropfen des Bügeleisens – auch bei ausgeschaltetem Gerät - verhindert.

REINIGUNG UND INSTANDHALTUNG

 *Reinigen Sie das Gerät vor der ersten Verwendung, unmittelbar nach jeder Verwendung, und wenn Sie es für längere Zeit nicht benutzt haben.*

SOHLE

1 Trennen Sie das Gerät vom Netz, und lassen Sie die Sohle abkühlen.

 *Reinigen Sie die Sohle mit ökologischen Tonprodukten.*

GEHÄUSE

1 Zur Reinigung des Gehäuses verwenden Sie ein mit Seifenwasser befeuchtetes Tuch.

 *Verwenden Sie keine chemischen Scheuermittel oder Lösungsmittel, da diese bestimmte Kunststoffteile angreifen könnten bzw. Markierungen und Kennzeichnungen entfernen könnten.*

2 Bewahren Sie Ihr Bügeleisen in senkrechter Position auf, rollen Sie das Kabel um den Standfuß und fixieren Sie es mit dem Kabelbinder.

 ***Das Netzkabel verfügt über ein 360°-Drehstück. Ziehen Sie jedoch bei der ersten Umdrehung NIEMALS ZU KRÄFTIG am Kabel, wenn Sie es um das Bügeleisen wickeln.***

AUTOMATISCHE REINIGUNG

de

 *Es empfiehlt sich, die automatische Reinigung je nach Verwendungshäufigkeit und Wasserhärte ca. einmal im Monat durchzuführen.*

1 Stellen Sie sicher, dass der Wassertank bis zur Hälfte gefüllt ist.

2 Stellen Sie das Bügeleisen in senkrechte Position.

3 Schließen Sie das Gerät an das Netz an, und stellen Sie den Temperaturwahlschalter (9) auf **Max**.

4 Warten Sie, bis die Leuchtanzeige (11) erlischt und somit die gewünschte Temperatur erreicht ist.

5 Stellen Sie den Temperaturwahlschalter (9) auf **0**, und trennen Sie das Bügeleisen vom Netz.

6 Halten Sie das Bügeleisen waagrecht über das Spülbecken oder einen geeigneten Behälter.

7 Stellen Sie den Regler (10) auf die Position Automatische Reinigung , um den Wasserkreislauf in Gang zu setzen. Dazu drücken Sie den Dampfregler nach unten und drehen ihn (Abb. 6).

8 Bewegen Sie das Bügeleisen leicht hin und her. Wasser und Dampf treten aus den Löchern des Bügeleisens aus und spülen Schmutz und Unreinheiten aus (Abb. 7).

 ***Seien Sie dabei vorsichtig. Wasser und Dampf treten mit sehr hoher Temperatur aus, und es besteht Verbrennungsgefahr.***

9 Stellen Sie das Bügeleisen in senkrechte Position, und lassen Sie es vollständig auskühlen.

10 Reinigen Sie die Bügelsohle mit einem feuchten Tuch.

 ***Wir weisen Sie darauf hin, dass durch Kalk verursachte Schäden von der Garantie ausgenommen sind.***

ATENÇÃO

- *Leia completamente estas instruções antes de utilizar o aparelho.*
- ***Este manual é parte integrante do produto. Guarde-o em lugar seguro para eventual consulta posterior.***
- *Este aparelho destina-se apenas à utilização doméstica, não industrial. Qualquer utilização diferente da indicada poderia ser perigosa.*
- *As crianças devem ser supervisionadas para assegurar que não brincam com o aparelho.*
- *Este aparelho não está destinado para as pessoas (incluindo crianças) que apresentem capacidades físicas, sensoriais ou mentais reduzidas ou falta de experiência e conhecimento, excepto se forem supervisionadas ou receberam instruções sobre a utilização do aparelho por uma pessoa responsável pela sua segurança.*
- *Não realize qualquer modificação ou reparação ao aparelho. Perante qualquer anomalia no cabo ou noutra parte do aparelho, não o utilize e contacte um serviço de assistência autorizado.*
- *Não utilize peças ou acessórios que não tenham sido fornecidos ou recomendados pela SOLAC.*
- *Antes de ligar o aparelho à rede eléctrica, verifique se a tensão indicada é igual à da sua residência.*
- *Desligue sempre o aparelho depois da utilização e antes de desmontar ou montar peças e realizar qualquer tarefa de manutenção ou limpeza. Desligue-o também em caso de corte de energia. Quando ligar ou desligar o aparelho da tomada, este deve estar desligado.*
- *Nunca puxe nem pendure o aparelho pelo cabo. Desligue o aparelho da tomada puxando sempre pela ficha, nunca pelo cabo.*
- *Evite que o cabo de ligação entre em contacto com arestas cortantes ou superfícies quentes. Não permita que o cabo fique pendurado na borda da mesa, ou no tampo, de forma a evitar que as crianças puxem pelo mesmo e façam cair o aparelho.*
- *Se o cabo de alimentação estiver danificado, deve ser substituído pelo fabricante, pelo seu serviço de pós-venda ou por pessoal qualificado semelhante, com o fim de evitar riscos.*
- *Retire todas as embalagens de papel ou de plástico, lâminas plásticas, cartões e eventuais autocolantes que se encontrem dentro ou fora do aparelho e que serviram como protecção de transporte ou promoção de venda.*



Não utilize o aparelho perto de banheiras, lavabos, duches ou outros recipientes que contenham água. Se cair na água, NÃO tente apanhá-lo. Desligue-o imediatamente.

- *Não toque no aparelho com as mãos húmidas quando este estiver a funcionar.*
- *O aparelho deve ligar-se a uma tomada de corrente que disponha de um contacto de ligação à terra adequado.*
- *Para acrescentar água quando estiver a engomar, siga as instruções indicadas na secção “ANTES DE COMEÇAR A ENGOMAR”, desligando-o da tomada.*
- *O aparelho pode largar algum fumo e odor a plástico durante os primeiros minutos de funcionamento. É algo normal, desaparecerá rapidamente.*

- Não direcione o vapor “vertical” para uma roupa pendurada no armário ou vestida numa pessoa. Para engomar a roupa na vertical deve colocar a peça de roupa num cabide e afastada de outras peças, elementos ou pessoas.
- Deve utilizar-se o ferro sobre uma superfície de engomar estável.
- Ao acabar de engomar esvazie sempre o depósito. E se desejar esvaziá-lo enquanto estiver a engomar, desligue também previamente o aparelho da corrente.
- Mantenha o ferro na posição vertical quando o guardar, sempre apoiado no suporte do mesmo, sobre uma superfície estável.
- O ferro não deverá ser utilizado se tiver caído ou se tiver alguma ruptura ou fuga no depósito da água. Se tiver algum destes problemas, leve o ferro a um S.A.T. autorizado pelo fabricante.
- **Não deixe o aparelho em funcionamento sem vigilância.**
- A temperatura no corpo da base pode ser elevada quando o aparelho estiver em funcionamento. Durante o funcionamento, não toque na base e agarre no ferro somente pela pega, e não permita que o cabo toque na base.



ATENÇÃO!!: Quando pretender desfazer-se do aparelho, NUNCA o deite no caixote do lixo, faça-o no seu ECOPONTO ou no ponto de recolha de resíduos mais perto de sua casa, para o seu posterior tratamento. Desta forma, está a contribuir para a protecção do meio ambiente.

COMPONENTES PRINCIPAIS

- | | | | |
|---|------------------------------|-----|--|
| 1 | Corpo principal | 8 | Botão de supervapor |
| 2 | Cabo de ligação à corrente | 9 | Selector de temperatura |
| 3 | Base metálica | 10 | Selector do caudal de vapor/ autolimpeza |
| 4 | Saída de pulverização | 11 | Piloto luminoso de aquecimento |
| 5 | Boca do reservatório de água | 12* | Copo (apenas modelo PV2210) |
| 6 | Depósito de água | | |
| 7 | Botão de pulverização | | |



pt

ANTES DE COMEÇAR A ENGOMAR











- i** **Assegure-se de que retirou a protecção da base do ferro antes de começar a engomar.**
 - i** Devido aos altos níveis de dureza da água da rede, na maioria das zonas, a Solac recomenda **utilizar sempre água desmineralizada para engomar.** Desta forma, garantirá que o seu ferro se mantém em condições óptimas durante um maior período de tempo.
 - i** Se, por determinadas circunstâncias, não puder localizar água desmineralizada, assegure-se de que utiliza água pobre em minerais (leve) ou filtre a água da torneira com um jarro purificador.
 - i** **Não utilize agentes descalcificantes ou produtos anticalcário no depósito de água. Não utilize águas perfumadas ou de engomar. Estes produtos danificam o interior do sistema de criação de vapor.**
- 1 Com o ferro desligado da rede eléctrica, deslize o selector de vapor (10) até à posição de fechado  (fig. 2).
 - 2 Abra a boca de enchimento do reservatório (5). Encha o depósito de água sem ultrapassar o nível máximo com a ajuda do copo que está incluído (12) e mantendo o ferro na posição horizontal (fig. 1). Uma vez cheio o depósito, feche a tampa.
- ☞** Ao encher o depósito, verifique se a água não sai da boca de enchimento.

- 3 Verifique se a peça de roupa que vai engomar tem alguma etiqueta com indicação da temperatura para engomar.
-  Recomendamos que classifique as peças de roupa em função da temperatura de que necessita para as engomar, e comece pelas peças que se engomam com a temperatura mais baixa (•).

FIBRAS SINTÉTICAS, temperatura mínima (•)
SEDA, LÃ, temperatura média (••)
ALGODÃO, temperatura alta (•••)
LINHO, temperatura MAX



-  **NOTA:** Engomar peças delicadas com uma temperatura superior à necessária prejudica o tecido e provoca a aderência de resíduos queimados na base.
-  Se tiver dúvidas sobre a temperatura a utilizar numa determinada peça de roupa, faça um teste sobre uma parte não visível da mesma, começando primeiro com as temperaturas mais baixas.

UTILIZAÇÃO



-  Este aparelho foi concebido exclusivamente para engomar roupa. Não o use para outros fins.
-  Retire completamente todos os elementos que serviram para o transporte e embalagem.
-  Se o aparelho estiver quente, manipule-o com precaução e não toque na base metálica.
-  Nunca deixe o ferro com a base quente na posição horizontal. Apoie-o sobre a sua parte traseira.
-  Tenha cuidado com o vapor, não dirija o vapor na direcção de pessoas, animais ou objectos delicados.
-  Engome sempre sobre superfícies estáveis, firmes e lisas.
-  Para roupas muito delicadas, pode utilizar um pano colocando-o entre o ferro e a roupa delicada, para evitar possíveis marcas da base.
- 1 Estenda completamente o cabo e ligue a ficha na tomada de corrente. O piloto de aquecimento acende-se (11). Coloque o ferro na posição vertical.
 - 2 Seleccione a temperatura de trabalho desejada de acordo com a peça de roupa a engomar (ver “SELECÇÃO DE TEMPERATURA (fig. 4)”).
 - 3 Seleccione o engomar com vapor (médio  ou máximo ) ou engomar sem vapor , conforme necessário (ver “SELECÇÃO DE VAPOR”).
 - 4 Segure o ferro pela pega e deslize a base sobre a peça de roupa a engomar.
 - 5 Quando terminar de utilizar o ferro, coloque o selector de caudal de vapor (10) na posição de fechado  e o selector de temperatura (9) na posição **0**.
 - 6 Desligue o cabo de ligação da corrente.
 - 7 Esvazie o depósito de água (ver “ESVAZIAR O DEPÓSITO DE ÁGUA”). Espere até que o ferro esteja completamente frio e guarde-o na posição vertical num local seguro.

ANTES DA PRIMEIRA UTILIZAÇÃO

-  Antes de utilizar o aparelho pela primeira vez, faça-o funcionar engomando um pano ou peça de roupa velha, para limpar o sistema.
- 1 Coloque o selector de temperatura (9) na posição **Max** e espere uns minutos até que o ferro alcance a temperatura adequada (o piloto de aquecimento apaga-se).



- 2 Gire o selector de vapor (10) até colocá-lo na posição de abertura total  (fig. 3): e vapor começa a sair pelos orifícios da base.
 - 3 Segure o ferro pela pega e deslize a base sobre o pano.
 - 4 Quando a água do depósito terminar, deixará de sair vapor. O ferro está pronto a ser usado.
-  *Não se preocupe se o aparelho deitar um pouco de fumo durante a primeira utilização. Desaparecerá rapidamente.*

SELECTOR DE TEMPERATURA (fig. 4)

- 1 Gire o selector de temperatura (9) até colocá-lo na posição que deseje.
-  *Quando mudar a posição do selector de temperatura (9), quer seja para aumentar ou para diminuir a temperatura, é necessário que decorram vários minutos até que o ferro alcance a temperatura seleccionada.*
-  *Uma vez atingida a temperatura, o piloto de aquecimento apaga-se (11).*

SELECÇÃO DE VAPOR



-  *Para obter vapor deve colocar o selector de temperatura (9) entre os níveis •• e **Max**, segundo a peça a engomar.*

O ferro tem 3 posições de vapor (engomar a seco , caudal vapor médio  ou caudal vapor máximo )

- 1 Quando o piloto (11) se apagar, indicando que já atingiu a temperatura desejada, gire o selector de vapor (10) para a posição correspondente até conseguir o caudal de vapor desejado (fig. 5).

pt

ESVAZIAR O DEPÓSITO DE ÁGUA



-  *Ao acabar de engomar esvazie sempre o depósito.*
- 1 Coloque o selector de vapor (10) na posição de fechado  e o selector de temperatura (9) na posição **0**.
 - 2 Desligue o fica da tomada de rede eléctrica.
 - 3 Abra a boca de enchimento (5) e coloque o ferro com a boca para baixo sobre a pia, agitando-o suavemente para vazar a água por completo.
 - 4 Espere até que o ferro esteja completamente frio e guarde-o na posição vertical num local seguro.

RECOMENDAÇÕES PARA ENGOMAR

ENGOMAR COM VAPOR

-  *Recomendamos que engome primeiro com vapor e que volte a engomar em seco para retirar a humidade da roupa e obter os resultados de um ferro profissional.*

SUPERVAPOR:

-  *Se durante o engomar com vapor desejar maior quantidade, accione o botão (8) umas duas ou três vezes e direcione o supervapor até à zona desejada da peça, passando depois a base do ferro para secar a peça de roupa. Esta função é útil para eliminar rugas.*
-  *Pode não sair supervapor na(s) primeira(s) aplicações. É um processo normal. Pressione o botão mais algumas vezes. Quando se tiver alimentado o circuito de supervapor, o jacto de vapor começará a sair.*
- Recomendamos pressionar o comando em intervalos de 5 segundos.

VAPOR VERTICAL



 *Permite eliminar marcas de pregas delicadas sem necessidade de apoiá-las na tábua de engomar: casacos, agasalhos, cortinas, etc.*

- 1 Encha o depósito de água conforme explicado na secção “ANTES DE COMEÇAR A ENGOMAR”.
- 2 Coloque a peça num cabide, isolada das outras peças, pessoas, elementos, animais, etc.

 *Não projecte o vapor para uma peça de roupa pendurada no armário ou vestida numa pessoa.*

- 3 Coloque o comando de vapor (10) na posição de fechado  e o selector de temperatura (9) na posição **Max**.
- 4 Aproxime o ferro da peça na posição vertical (entre 15 e 30 cm) e pressione o comando do supervapor (8) uma única vez. Não aproxime o ferro da peça excessivamente uma vez que a pode danificar.
- 5 Espere uns segundos antes de pressionar o botão (8) de novo, para não danificar a peça. A maioria das rugas pode ser eliminada com três aplicações de vapor.

ENGOMAR A SECO

- 1 Se o depósito tiver água, coloque o comando de vapor (10) na posição de fechado  (fig. 2).
 - 2 Ligue o ferro à rede e coloque o selector de temperatura (9) na posição desejada.
-  *O piloto (11) apagar-se-á quando atingir essa temperatura.*

ENGOMAR COM SPRAY

-  *Pode obter uma pulverização pressionando o botão correspondente (7) a seco ou com vapor. Não importa o nível da temperatura.*
- Pressione o botão do pulverização (7), tantas vezes quantas desejar utilizar esta função.

OUTRAS FUNCIONALIDADES

SISTEMA ANTICALCÁRIO (apenas Mod. PV 2010 e PV2210)

O ferro inclui um inovador sistema anti-calcário consistente num filtro de resina que retém as substâncias calcárias da água, evitando que estas cheguem à câmara de vapor da base do ferro tendo como resultado um prolongamento da vida útil do ferro.

A existência deste sistema anti-calcário não implica que se possam evitar os conselhos sobre a dureza da água mencionados na secção “ANTES DE COMEÇAR A ENGOMAR”.

SISTEMA ANTI-PINGOS (apenas Mod. PV2210)

O ferro inclui um sistema anti-pingos que evita o gotejamento do ferro, mesmo com o ferro desligado.

LIMPEZA E CONSERVAÇÃO



 *Limpe o aparelho antes da primeira utilização, imediatamente após cada utilização e após um longo período de tempo sem usar.*

BASE





- 1 Desligue o aparelho e deixe que a base arrefeça.

 *Para a limpeza da base, utilize produtos ecológicos baseados em argilas.*

PARTE EXTERIOR

- 1 Para limpar a parte exterior do seu ferro, utilize um pano humedecido com água e sabão.
-  *Não o limpe com produtos químicos abrasivos, nem dissolventes, uma vez que pode atacar certas partes plásticas e/ou eliminar algumas das marcas e/ou indicações.*
- 2 Guarde o ferro na posição vertical, enrole o cabo em volta do suporte e fixe o cabo com a presilha.
-  **Apesar de o cabo de alimentação ter um cotovelo de 360° de rotação, NUNCA FORCE o cabo enrolando-o em volta do produto na primeira volta.**

AUTOLIMPEZA:

-  *É aconselhável realizar a operação de autolimpeza aproximadamente uma vez por mês, conforme a frequência de utilização e a dureza da água utilizada.*
- 1 Certifique-se de que tem água no depósito até metade.
- 2 Coloque o ferro na posição vertical.
- 3 Ligue o ferro à rede e coloque o selector de temperatura (9) na posição **Max**.
- 4 Espere até que o piloto luminoso se desligue (11) indicando que já atingiu a temperatura desejada.
- 5 Gire o selector de temperatura (9) na posição **0** e desligue o ferro da rede eléctrica.
- 6 Coloque o ferro na posição horizontal sobre a pia ou um recipiente adequado.
- 7 Coloque o selector (10) na posição de autolimpeza  para abrir o circuito de água. Para isso, pressione até baixo e gire o selector de vapor (fig. 6).
- 8 Realize ligeiros movimentos de vaivém com o ferro. O vapor e a água sairão pelos orifícios do ferro arrastando a sujidade e impurezas (fig. 7).
-  *Realize a operação com precaução, uma vez que a água e o vapor saem muito quentes e podem queimar.*
- 9 Coloque o ferro na vertical e espere até arrefecer completamente.
- 10 Limpe a base com um pano húmido.
-  *Recordamos que os danos produzidos pelo efeito do calcário não estão abrangidos pela garantia.*

pt

ATTENZIONE

- *Leggere le presenti istruzioni in ogni loro parte prima di utilizzare l'apparecchio.*
- **Il presente manuale è parte integrante del prodotto. Conservarlo in un luogo sicuro per poterlo consultare in futuro.**
- *Il presente apparecchio è destinato unicamente all'uso domestico e non industriale. Per evitare pericoli, non utilizzare l'apparecchio per scopi diversi da quelli a cui è destinato.*
- *Assicurarsi che i bambini non giochino con l'apparecchio.*
- *L'apparecchio non è indicato per essere utilizzato da persone (bambini compresi) con capacità fisiche, sensoriali o mentali ridotte e prive dell'esperienza e delle conoscenze necessarie, a meno che non abbiano ricevuto una supervisione o istruzioni relative all'uso dell'apparecchio stesso da una persona responsabile della loro sicurezza.*
- *Non apportare modifiche né riparazioni di sorta all'apparecchio. In presenza di qualunque anomalia del cavo o di qualsiasi altra parte dell'apparecchio, non utilizzarlo e consultare un servizio di assistenza autorizzato.*
- *Non usare pezzi o accessori non forniti o non raccomandati da SOLAC.*
- *Prima di collegare l'apparecchio alla rete elettrica, verificare che il voltaggio indicato coincida con quello della sua abitazione.*
- *Scollegare sempre l'apparecchio dalla rete elettrica dopo l'uso e prima di smontare o montare dei pezzi o svolgere qualsiasi attività di manutenzione o pulitura. Scollegare l'apparecchio dalla rete elettrica anche in caso di black-out. In fase di collegamento o scollegamento alla/dalla rete elettrica, l'apparecchio deve restare sempre spento.*
- *Non tirare mai il cavo né appendere l'apparecchio allo stesso. Scollegare l'apparecchio dalla rete elettrica impugnando sempre la spina e non il cavo di alimentazione.*
- *Evitare che il cavo entri in contatto con schegge taglienti o superfici calde. Non lasciare il cavo sospeso dal bordo di tavoli o ripiani; i bambini potrebbero tirarlo e far cadere l'apparecchio.*
- *Se il cavo di alimentazione è danneggiato farlo sostituire dal produttore, da un servizio di assistenza post-vendita o da personale qualificato per evitare pericoli.*
- *Rimuovere tutti i sacchetti di carta o di plastica, i pezzi di plastica, i cartoncini ed eventuali adesivi che si trovano dentro o fuori l'apparecchio e che sono stati utilizzati per proteggerlo durante il trasporto o per promuoverne la vendita.*



Non utilizzare l'apparecchio vicino a vasche da bagno, lavabi, docce o altri recipienti che contengono acqua. Se cade in acqua, NON provare a prenderlo. Scollegarlo immediatamente.

- *Non toccare l'apparecchio con le mani umide quando è in funzione.*
- *Collegare l'apparecchio a una presa di corrente dotata di messa a terra adeguata.*
- *Per riempire il ferro da stiro prima o durante la stiratura, attenersi alle istruzioni nel paragrafo "PRIMA DI INIZIARE A STIRARE", scollegandolo dalla rete.*
- *È possibile che l'apparecchio emetta un leggero fumo e odore di plastica durante i primi minuti di funzionamento. Ciò rientra nella normalità e scomparirà rapidamente.*
- *Non indirizzare il vapore "verticalmente" su un capo appeso nell'armadio o indosso a una persona. La stiratura verticale deve essere eseguita con il capo posto su una gruccia, lontano da altri capi, oggetti o persone.*
- *Il ferro da stiro deve essere utilizzato su una superficie di stiratura stabile.*

- Al termine della stiratura, svuotare sempre il serbatoio. Se si desidera svuotarlo durante la stiratura, scollegare prima l'apparecchio dalla presa di corrente.
- Riporre il ferro da stiro in posizione verticale, sempre appoggiato sulla propria base, su una superficie stabile.
- Il ferro da stiro non deve essere utilizzato se è caduto o se presenta una rottura o fuga nel serbatoio dell'acqua. Se si osserva uno di questi problemi, portare il ferro da stiro presso un centro di assistenza autorizzato dal produttore.
- **Non lasciare l'apparecchio in funzione senza controllo.**
- La base potrebbe raggiungere alte temperature durante il funzionamento dell'apparecchio. Non toccare la base e prendere il ferro esclusivamente dal manico; tenere il cavo lontano dalla base.



ATTENZIONE: Non smaltire MAI l'apparecchio insieme ai rifiuti domestici. Portarlo presso il CENTRO DI SMALTIMENTO o di raccolta più vicino perché possa essere smaltito adeguatamente. In questo modo si contribuirà alla tutela dell'ambiente.

COMPONENTI PRINCIPALI

- | | | | |
|---|---------------------------------------|-----|---|
| 1 | Corpo principale | 8 | Pulsante per vapore extra |
| 2 | Cavo di alimentazione | 9 | Selettore della temperatura |
| 3 | Base metallica | 10 | Selettore del flusso di vapore/pulizia automatica |
| 4 | Uscita spray | 11 | Spia di riscaldamento |
| 5 | Bocchetta di riempimento per l'acqua. | 12* | Bicchiere (solo nel modello PV2210) |
| 6 | Serbatoio dell'acqua | | |
| 7 | Pulsante dello spruzzo | | |



it

PRIMA DI INIZIARE A STIRARE











- i** **Accertarsi di aver rimosso lo strato protettivo dalla base prima di iniziare a stirare.**
 - i** **Data l'eccessiva durezza dell'acqua in molte zone, Solac consiglia di *stirare utilizzando sempre acqua demineralizzata*. In questo modo, il ferro da stiro rimarrà in condizioni ottimali più a lungo.**
 - i** **Se per qualche motivo non è possibile reperire acqua demineralizzata, accertarsi di utilizzare acqua povera di minerali (dolce) o filtrare l'acqua del rubinetto con una caraffa per purificare l'acqua.**
 - i** **Non riempire il serbatoio dell'acqua con agenti disincrostanti, prodotti anticalcare, acqua profumata o per stirare, poiché questi prodotti danneggiano l'interno del sistema di generazione del vapore.**
- 1 Con il ferro ancora scollegato dalla rete elettrica, portare il selettore di vapore (10) sulla posizione di chiusura  (fig. 2).
 - 2 Aprire la bocchetta di riempimento (5). Riempire il serbatoio dell'acqua con il bicchiere fornito senza oltrepassare il livello massimo (12) e mantenendo il ferro in posizione orizzontale (fig. 1). Quando il serbatoio è pieno, chiudere il coperchio.
- 👉** **Assicurarsi che l'acqua non fuoriesca dal foro di riempimento.**
- 3 Verificare che il capo da stirare abbia un'etichetta con l'indicazione della temperatura di stiratura.

-  Si consiglia di organizzare i capi in base alla temperatura di stiratura richiesta da ciascuno e di iniziare a stirare quelli che hanno bisogno di una temperatura più bassa (•).

FIBRE SINTETICHE: temperatura minima (•) SETA, LANA: temperatura media (••) COTONE: temperatura alta (•••) LINO: temperatura MAX



-  **NOTA:** stirando i capi delicati a una temperatura superiore a quella necessaria si danneggia il tessuto e si provoca l'aderenza di residui bruciati alla base del ferro.
-  In caso di dubbi sulla temperatura di stiratura di un determinato capo, si consiglia di effettuare una prova su una parte non visibile dello stesso iniziando dalle temperature più basse.

UTILIZZO



-  L'apparecchio è stato progettato esclusivamente per stirare indumenti. Non utilizzare per scopi diversi.
-  Liberare completamente l'apparecchio da tutti gli elementi utilizzati per il trasporto e l'imballo.
-  Quando l'apparecchio è caldo, manipolarlo con attenzione e non toccare la base in metallo.
-  Non lasciare mai il ferro da stiro caldo in posizione orizzontale. Appoggiarlo sulla parte posteriore.
-  Fare attenzione al vapore; non dirigerlo verso persone, animali o cose delicate.
-  Stirare sempre su superfici stabili, solide e lisce.
-  Per i capi più delicati è possibile utilizzare un panno da posizionare tra il ferro e l'indumento, in modo da evitare che la base lasci dei segni sul tessuto.
- 1 Distendere completamente il cavo e collegare l'apparecchio alla presa elettrica. Si accende la spia di riscaldamento (11). Porre il ferro da stiro in posizione verticale.
 - 2 Selezionare la temperatura di lavoro desiderata in base al capo da stirare (vedere "SELEZIONE DELLA TEMPERATURA (fig. 4)").
 - 3 Selezionare la stiratura con vapore (medio  o massimo ) o la stiratura senza vapore , come opportuno (vedere "SELEZIONE DEL VAPORE").
 - 4 Impugnare il ferro dal manico e farne scivolare la base sull'indumento da stirare.
 - 5 Al termine dell'utilizzo del ferro da stiro, portare il selettore del flusso di vapore (10) sulla posizione di chiusura  e il selettore della temperatura (9) sulla posizione **0**.
 - 6 Scollegare il cavo di alimentazione dalla rete elettrica
 - 7 Vuotare il serbatoio dell'acqua (vedere "SVUOTAMENTO DEL SERBATOIO DELL'ACQUA").
Attendere che il ferro si sia raffreddato completamente e riporlo in posizione verticale in luogo sicuro.

PRIMA DEL PRIMO UTILIZZO

-  Prima del primo utilizzo, usare l'apparecchio stirando un panno o un capo vecchio allo scopo di pulire il sistema.
- 1 Portare il selettore di temperatura (9) sulla posizione **Max** e attendere per qualche minuto, finché la piastra non avrà raggiunto la temperatura appropriata (la spia di riscaldamento si spegne).



- 2 Ruotare il selettore di vapore (10) fino a portarlo sulla posizione di apertura totale  (fig. 3): dai fori della base comincerà a fuoriuscire vapore.
 - 3 Prendere il ferro dal manico e farne scivolare la base su un panno vecchio.
 - 4 Una volta terminata l'acqua presente nel serbatoio, il vapore smetterà di uscire dai fori. Il ferro sarà pronto all'uso.
-  È normale che il ferro emetta del fumo al primo utilizzo, ma questo scomparirà rapidamente.

SELEZIONE DELLA TEMPERATURA (fig. 4)

- 1 Portare il selettore di temperatura (9) sulla posizione desiderata.
-  Quando si modifica la posizione del selettore di temperatura (9), sia per aumentarla che per diminuirla, è necessario attendere qualche minuto perché il ferro raggiunga la temperatura desiderata.
-  Una volta raggiunta la temperatura, si spegnerà la spia di riscaldamento (11).

SELEZIONE DEL VAPORE



-  Per ottenere vapore, posizionare il selettore della temperatura (9) scegliendo tra i livelli •• e **Max**, in base al capo da stirare.

Il ferro da stiro ha 3 posizioni per il vapore (stiratura a secco, , flusso di vapore medio , flusso di vapore massimo )

- 1 Quando si spegne la spia (11), ad indicare che è stata raggiunta la temperatura desiderata, portare il selettore del vapore (10) sulla posizione corrispondente fino a ottenere il flusso di vapore desiderato (fig. 5).

SVUOTAMENTO DEL SERBATOIO DELL'ACQUA

it



-  Al termine della stiratura, svuotare sempre il serbatoio.
- 1 Portare il selettore del vapore (10) sulla posizione di chiusura  e il selettore della temperatura (9) sulla posizione 0.
 - 2 Scollegare l'apparecchio dalla rete elettrica.
 - 3 Aprire la bocchetta di riempimento (5) e capovolgere il ferro sul lavabo, agitando delicatamente per svuotarlo completamente.
 - 4 Attendere che il ferro si sia raffreddato completamente e riporlo in posizione verticale in luogo sicuro.

CONSIGLI PER LA STIRATURA

STIRARE A VAPORE

-  Si consiglia di stirare prima a vapore e di ripassare a secco per eliminare l'umidità dal capo e ottenere i risultati di una stiratura professionale.

VAPORE EXTRA

-  Se durante la stiratura a vapore si desidera più vapore, premere il pulsante (8) una, due o tre volte e indirizzare il vapore extra verso la zona desiderata dell'indumento, passandovi il ferro per asciugarla. Questa funzione è molto utile per eliminare le pieghe.
-  Può succedere che, nelle prime applicazioni, il vapore extra non esca. È normale. Azionare il pulsante più volte. Quando il circuito del vapore extra sarà stato alimentato, inizierà a uscire il vapore.
- Si consiglia di premere il pulsante a intervalli di 5 secondi.

VAPORE VERTICALE

 Consente di eliminare pieghe dai capi delicati, quali giacche, cappotti, tende ecc., senza doverli appoggiare sull'asse da stiro.

- 1 Riempire il serbatoio dell'acqua come spiegato nella sezione "PRIMA DI INIZIARE A STIRARE".
- 2 Collocare il capo su una gruccia, lontano da altri indumenti, persone, oggetti, animali e così via.

 Non indirizzare il vapore su un capo appeso nell'armadio o indossato da una persona.

- 3 Portare il selettore del vapore (10) sulla posizione di chiusura  e il selettore della temperatura (9) sulla posizione **Max**.
- 4 Avvicinare il ferro al capo in posizione verticale (a una distanza di 15-30 cm) e premere una sola volta il pulsante per il vapore extra (8). Avvicinando troppo il ferro al capo si rischia di danneggiarlo.
- 5 Attendere qualche secondo prima di premere nuovamente il pulsante (8) allo scopo di evitare danni al capo. Tre colpi di vapore bastano quasi sempre a eliminare le pieghe.

STIRATURA A SECCO

- 1 Se vi è acqua nel serbatoio, portare la manopola di regolazione del vapore (10) in posizione di chiusura  (fig. 2).
- 2 Collegare il ferro alla rete elettrica e portare il selettore della temperatura (9) nella posizione desiderata.

 La spia luminosa (11) si spegne quando viene raggiunta tale temperatura.

STIRATURA CON SPRUZZO

 Per spruzzare, premere il pulsante corrispondente (7) a stiratura a secco o a vapore. Il livello della temperatura non è importante.

- Premere il pulsante dello spray (7) ogni volta che si desidera utilizzare questa funzione.

ALTRE FUNZIONALITÀ

SISTEMA ANTICALCARE (disponibile solo nel Mod. PV 2010 e PV2210)

Il ferro è dotato di un innovativo sistema anticalcare che consiste in un filtro di resina che trattiene le sostanze calcaree dell'acqua, evitando che queste arrivino alla camera di vapore della base dando come risultato una maggiore durata del ferro.

La presenza di tale sistema anticalcare non implica che si possano trascurare i consigli sulla durezza dell'acqua menzionati nel paragrafo "PRIMA DI INIZIARE A STIRARE".

SISTEMA ANTIGOCCIOLAMENTO (disponibile solo nel Mod. PV2210)

Il ferro è dotato di un sistema antigocciolamento che evita il gocciolamento del ferro, anche quando quest'ultimo è spento.

PULIZIA E CONSERVAZIONE



 Pulire l'apparecchio prima del primo utilizzo, immediatamente dopo ogni utilizzo e dopo lunghi periodi di inutilizzo.

BASE





- 1 Scollegare l'apparecchio e lasciare che la base si raffreddi.

 Per pulire la base, utilizzare prodotti ecologici a base di argilla.

PARTE ESTERNA

- 1 Per pulire la parte esterna del ferro, utilizzare un panno inumidito con acqua e sapone.
-  *Non pulire l'apparecchio con prodotti chimici abrasivi, né solventi in quanto le parti di plastica potrebbero essere danneggiate e/o alcuni marchi e/o alcune indicazioni potrebbero venire eliminati.*
- 2 Conservare il ferro in posizione verticale, arrotolare il cavo intorno alla base e fissare il cavo con il gancio.
-  **Sebbene il cavo di alimentazione disponga di un gomito in grado di ruotare a 360°, NON FORZARE MAI tale cavo quando lo si avvolge intorno al prodotto al primo giro.**

PULIZIA AUTOMATICA

-  *È consigliabile realizzare l'operazione di pulizia automatica all'incirca una volta al mese, secondo la frequenza di utilizzo e la durezza dell'acqua utilizzata.*
- 1 Accertarsi che il serbatoio dell'acqua sia pieno a metà.
- 2 Porre il ferro in posizione verticale.
- 3 Collegare il ferro alla rete elettrica e portare il selettore della temperatura (9) sulla posizione **Max**.
- 4 Attendere che la spia luminosa (11) si spenga, a indicare il raggiungimento della temperatura desiderata.
- 5 Portare il selettore di temperatura (9) sulla posizione **0** e scollegare il ferro dalla rete elettrica.
- 6 Posizionare il ferro in posizione orizzontale sul lavandino o su un recipiente adeguato.
- 7 Portare il selettore (10) sulla posizione di pulizia automatica  per aprire il circuito dell'acqua. A tal fine premere verso il basso e ruotare il selettore del vapore (fig. 6).
- 8 Eseguire leggeri movimenti in avanti e indietro con il ferro. Il vapore e l'acqua escono dagli orifizi del ferro trascinando sporco e impurità (fig. 7).
-  *Effettuare l'operazione con molta attenzione poiché l'acqua e il vapore sono molto caldi.*
- 9 Collocare il ferro in posizione verticale e attendere che si raffreddi completamente.
- 10 Pulire la base con un panno umido.
-  *Si ricorda che i danni provocati dal calcare non sono coperti da garanzia.*

it

LET OP

- Lees deze gebruiksaanwijzingen helemaal door alvorens het apparaat in gebruik te nemen.
- **Deze gebruiksaanwijzing is onderdeel van het product. Bewaar de gebruiksaanwijzing op een veilige plek om deze in de toekomst na te kunnen slaan.**
- Het apparaat is uitsluitend bedoeld voor huishoudelijk gebruik; niet voor bedrijfsmatig gebruik. Elk ander gebruik dan hier vermeld kan gevaarlijk zijn.
- Laat kinderen niet zonder toezicht in de buurt van het apparaat om er zeker van te zijn dat ze er niet mee spelen.
- Dit apparaat mag niet door mensen (met inbegrip van kinderen) met lichamelijke, zintuiglijke of geestelijke beperkingen, of met een gebrek aan ervaring en kennis gebruikt worden, met uitzondering van hen die door een met hun veiligheid belaste persoon opgeleid of gesuperviseerd werden voor het gebruik van dit apparaat.
- Voer geen enkele wijziging of reparatie aan het apparaat uit. Bij defecten aan het netsnoer of een ander deel van het apparaat, het apparaat niet gebruiken maar naar een erkende technische dienst brengen.
- Gebruik geen onderdelen of hulpstukken die niet door SOLAC geleverd of aanbevolen zijn.
- Kijk, alvorens het apparaat op het lichtnet aan te sluiten, of het aangegeven voltage overeenkomt met de netspanning bij u thuis.
- Trek altijd na gebruik de stekker uit het stopcontact en ook vóórdát u onderdelen verwijderd of aanbrengt of onderhouds- of reinigingswerkzaamheden aan het apparaat verricht. Trek de stekker er ook bij stroomuitval uit. Wanneer u de stekker in of uit het stopcontact doet, dient het apparaat uit te staan.
- Trek nooit aan het snoer of laat het apparaat nooit aan het snoer hangen. Neem de stekker uit het stopcontact door aan de stekker, nooit aan het snoer, te trekken.
- Zorg ervoor dat het netsnoer niet in contact komt met scherpe kanten of hete oppervlakken. Laat het snoer niet over de rand van de tafel of het aanrecht hangen om te voorkomen dat kinderen eraan trekken en het apparaat op de grond valt.
- Laat als het netsnoer beschadigd is, dit door de fabrikant, zijn klantenservice of door vergelijkbaar opgeleid personeel vervangen, om evt. risico's te vermijden.
- Verwijder alle papieren of plastic zakken, kunststof plaatjes, kaartjes en stickers die evt. aan de binnen- of buitenkant van het apparaat aangebracht werden ter bescherming tijdens het transport of voor reclamedoeleinden.



Gebruik het niet dichtbij badkuipen, wasbakken of andere waterbevattende voorwerpen. Probeer als hij in het water valt **IN GEEN GEVAL** hem eruit te pakken. Haal meteen de stekker uit het stopcontact.

- Raak het apparaat niet met natte handen aan als het aan staat.
- Het apparaat dient aangesloten te worden op een stopcontact met een goede aardleiding.
- Volg voor het vullen of bijvullen van het strijkijzer de aanwijzingen onder "VOORDAT U BEGINT TE STRIJKEN". Haal hiervoor eerst de stekker uit het stopcontact.
- Het apparaat kan bij het eerste gebruik tijdens de eerste minuten een lichte damp en plasticgeur afgeven. Dit is normaal en zal snel verdwijnen.

- Richt de “verticale” stoom niet op een kledingstuk dat in de kast hangt of dat door iemand gedragen wordt. Er mag alleen verticaal worden gestreken als het kledingstuk op een klee­r­han­ger hangt en niet met andere kledingstukken, voorwerpen of personen in aanraking komt.
- Gebruik het strijkijzer altijd op een stabiele ondergrond.
- Na het strijken moet het waterreservoir altijd worden geleegd. Wilt u het reservoir tijdens het strijken legen, dan moet u eerst de stekker uit het stopcontact trekken.
- Berg het strijkijzer staand op, altijd steunend op de achterkant, op een stabiele ondergrond.
- Het strijkijzer mag niet gebruikt worden als het is gevallen of als het waterreservoir gescheurd is of lekt. Als u een van deze problemen opmerkt, breng het strijkijzer dan naar een door de fabrikant erkende technische dienst.
- **Laat het apparaat niet onbeheerd achter wanneer het aanstaat.**
- De strijkzool kan heet zijn wanneer het apparaat aanstaat. Raak de strijkzool niet aan wanneer het apparaat aanstaat en pak het strijkijzer alleen bij het handvat vast. Zorg ervoor dat het snoer niet in aanraking komt met de strijkzool.





LET OP: Wanneer u het apparaat wilt afdanken, deponeer het dan IN GEEN GEVAL bij het huisvuil, maar breng het voor verdere verwerking naar het dichtstbijzijnde recyclingcentrum of vuilophaalpunt. Op deze wijze draagt u bij aan het behoud van het milieu.

BELANGRIJKSTE ONDERDELEN

- | | | | |
|---|--------------------|-----|-------------------------------------|
| 1 | Romp | 8 | Superstoomknop |
| 2 | Netsnoer | 9 | Temperatuurregelaar |
| 3 | Metalen strijkzool | 10 | Stoomafgiftere­gelaar/zelfreiniging |
| 4 | Sproeibuisstuk | 11 | Controlelampje Opwarmen |
| 5 | Vulmond | 12* | Vulbeker (alleen model PV2210) |
| 6 | Waterreservoir | | |
| 7 | Sproeiknop | | |





VOORDAT U BEGINT TE STRIJKEN











- i** **Verwijder eerst de beschermlaag van de strijkzool, voordat u begint te strijken.**
 - i** In verband met de hoge hardheid van het leidingwater in bepaalde gebieden beveelt Solac aan **altijd gedemineraliseerd water te gebruiken om te strijken**. Op deze manier zal uw strijkijzer langer optimaal blijven werken.
 - i** Als u om enigerlei reden geen gedemineraliseerd water kunt vinden, gebruik dan in elk geval mineraalarm (zacht) water, of filter het leidingwater met een waterfilterkan.
 - i** **Gebruik geen ontkalkingsmiddelen of antikalkmiddelen in het waterreservoir. Gebruik evenmin geparfumeerd water of strijkwater. Deze producten kunnen het stoomsysteem van binnen beschadigen.**
- 1 Trek de stekker uit het stopcontact en zet de stoomregelaar (10) in de stand Gesloten  (Afb. 2).
 - 2 Open de vulmond (5). Vul het waterreservoir met behulp van de meegeleverde beker (12) zonder de bovenste markering te overschrijden. Houd het strijkijzer hierbij horizontaal (Afb. 1). Sluit de dop wanneer het waterreservoir vol is.
-  **Let er bij het vullen van het reservoir op dat er geen water over de rand van de vulmond loopt.**
- 3 Controleer of het strijkgoed een etiket heeft met de temperatuurgegevens voor het strijken.

-  Aanbevolen wordt eerst het wasgoed te sorteren al naar gelang de temperatuur die voor het strijken vereist is en met de kledingstukken te beginnen waarvoor de laagste temperatuur (•) verlangd wordt.

SYNTHETISCHE VEZELS, laagste temperatuur (•)
ZIJDE, WOL, middelhoge temperatuur (••)
KATOEN, hoge temperatuur (•••)
LINNEN, MAX temperatuur



-  **LET OP:** Door fijne kledingstukken te strijken met een hogere temperatuur dan vereist, wordt het weefsel beschadigd en blijven er bovendien verbrande deeltjes aan de zoolplaat vastkleven.
-  Als u twijfels heeft over de temperatuur die u voor een bepaald kledingstuk moet toepassen, probeer het dan uit op een onzichtbaar deel ervan. Begin met de laagste temperatuur en voer deze geleidelijk op.

GEBRUIK



-  Dit apparaat is uitsluitend ontworpen om kleding te strijken. Gebruik het niet voor andere doeleinden.
-  Verwijder alle transport- en verpakkingselementen in hun geheel.
-  Ga voorzichtig om met het apparaat als het heet is en raak dan de metalen strijkzool niet aan.
-  Laat het hete strijkijzer nooit met de strijkzool in horizontale stand staan. Laat het strijkijzer rusten op de achterkant.
-  Wees voorzichtig met de stoom. Richt deze niet op personen, dieren, of kwetsbare voorwerpen.
-  Strijk altijd op een stabiel, stevig en glad oppervlak.
-  Voor zeer fijne kledingstukken kunt u van een doek gebruikmaken die u tussen het strijkijzer en het kledingstuk legt om eventuele sporen van de strijkzool te voorkomen.
- 1 Rol het netsnoer helemaal uit en doe de stekker in het stopcontact. Het controlelampje Opwarmen (11) gaat branden. Zet het apparaat rechtop.
 - 2 Stel de gewenste strijkt temperatuur in voor het wasgoed dat u gaat strijken (zie onder "TEMPERATUURINSTELLINGEN (Afb. 4)").
 - 3 Selecteer, naar wens, strijken met stoom (gemiddeld  of maximum ) of strijken zonder stoom  (zie "STOOMREGELING").
 - 4 Houd het strijkijzer bij het handvat vast en beweeg de strijkzool over het te strijken kledingsstuk.
 - 5 Als u klaar bent met strijken, zet dan de stoomregelaar (10) in de stand Gesloten  en de temperatuurregelaar (9) op stand **0**.
 - 6 Haal het netsnoer uit het stopcontact.
 - 7 Leeg het waterreservoir (zie "HET WATERRESERVOIR LEGEN").
Wacht tot het strijkijzer helemaal is afgekoeld en bewaar het rechtop op een veilige plek.

VOORAFGAAND AAN DE EERSTE INGEBRUIKNEMING

-  Het wordt aanbevolen het apparaat voor de eerste ingebruikneming te gebruiken op een oude doek of een oud kledingstuk, zodat het systeem schoongemaakt wordt.
- 1 Zet de temperatuurregelaar (9) op de stand **Max** en wacht enkele minuten tot het strijkijzer de juiste temperatuur bereikt heeft (het lampje Opwarmen gaat dan uit).



- 2 Zet de stoomregelaar (10) in de stand Helemaal open  (Afb.3): de stoom begint uit de gaatjes in de strijkzool te komen.
 - 3 Pak het strijkijzer bij het handvat en schuif de strijkzool over een oude doek.
 - 4 Wanneer het waterreservoir leeg raakt komt er geen stoom meer uit. Het strijkijzer is klaar voor gebruik.
-  *Wees niet bezorgd als zich bij het eerste gebruik van het apparaat een beetje rook ontwikkelt. Dit houdt al gauw op.*

TEMPERATUURINSTELLINGEN (Afb. 4)

- 1 Draai de temperatuurregelaar (9) naar de gewenste stand.
-  *Wanneer u de temperatuurregelaar (9) hoger of lager zet, duurt het enkele minuten voordat het strijkijzer de ingestelde temperatuur bereikt.*
-  *Het controlelampje Opwarmen (11) gaat uit wanneer de ingestelde temperatuur bereikt is.*



STOOMREGELING

-  *Zet voor de stoomafgifte de temperatuurregelaar (9), afhankelijk van het te strijken kledingstuk, op **••** of **Max**.*

Het strijkijzer heeft 3 stoomstanden (droog strijken , gemiddelde stoomafgifte  of maximale stoomafgifte 

- 1 Als het controlelampje (11) uit gaat, dan betekent dit dat de gewenste temperatuur is bereikt. Draai vervolgens de stoomregelaar (10) tot de gewenste hoeveelheid stoom afgegeven wordt (Afb. 5).

HET WATERRESERVOIR LEGEN

-  *Na het strijken moet het waterreservoir altijd worden geleegd.*
- 1 Zet de stoomregelaar (10) in de stand Gesloten  en zet de temperatuurregelaar (9) op stand **0**.
 - 2 Haal de stekker uit het stopcontact.
 - 3 Open de vulmond (5) en houd het strijkijzer ondersteboven boven de gootsteen en beweeg het zachtjes heen en weer om het helemaal te legen.
 - 4 Wacht tot het strijkijzer helemaal is afgekoeld en bewaar het rechtop op een veilige plek.



nl

STRIJKTIPS

STRIJKEN MET STOOM

-  *Wij raden u aan om de kleding eerst met stoom te strijken en er daarna nog eens droog overheen te gaan, zodat u het vocht eruit strijkt en een professioneel resultaat verkrijgt.*

SUPERSTOOMSTOOT

-  *Druk voor een verhoogde stoomafgifte op een bepaalde plek, twee- tot driemaal op knop (8) en richt de superstoomstoot op het gewenste gedeelte van het kledingstuk. Ga vervolgens met de strijkzool over de plek om deze te drogen. Deze functie is handig om kreuken glad te strijken.*
-  *Het is mogelijk dat er de eerste keren geen superstoomstoot uit het strijkijzer komt. Dit is normaal. Druk een paar keer extra op de knop. Wanneer het superstoomcircuit geladen is, begint er stoom uit te komen.*
- *Wij raden u aan de knop met tussenpozen van ca. 5 seconden in te drukken.*

VERTICAAL STOOMSTRIJKEN

 Hiermee kunnen kreukels uit fijne kledingstukken worden verwijderd zonder dat deze op een strijkplank hoeven te worden gelegd: jasjes, mantels, gordijnen, enz.

- 1 Vul het waterreservoir volgens de aanwijzingen onder "VOORDAT U BEGINT TE STRIJKEN".
- 2 Hang het kledingstuk op een afstand van andere kledingstukken, personen, dieren, voorwerpen, enz. op een kleeerhanger.

 Richt de stoom niet op een kledingstuk dat in de kast hangt of dat door iemand gedragen wordt.

- 3 Zet de stoomregelaar (10) in de stand Gesloten  en stel de temperatuurregelaar (9) in op **Max**.
- 4 Breng het strijkijzer in verticale stand tot bij het kledingstuk (15 tot 30 cm) en druk één keer op de superstoomknop (8). Breng het apparaat niet te dicht bij het kledingsstuk omdat u het dan zou kunnen beschadigen.
- 5 Wacht een paar tellen voordat u de knop (8) nogmaals indrukt om te voorkomen dat het kledingstuk beschadigd raakt. De meeste kreuken kunt u met drie stoomstoten verwijderen.

DROOGSTRIJKEN

- 1 Zet als er water in het waterreservoir zit, de stoomregelaar (10) op de stand Gesloten  (Afb. 2).
- 2 Sluit het strijkijzer op het lichtnet aan en stel de temperatuurregelaar (9) op de gewenste stand in.

 Het controlelampje (11) gaat uit zodra de gewenste temperatuur bereikt is.

STRIJKEN MET SPRAY

 De sproeifunctie kan zowel bij het droogstrijken als bij het stoomstrijken worden gebruikt door de desbetreffende knop (7) in te drukken. De temperatuur is in dit geval niet van belang.

- Druk zo vaak als u de functie wilt gebruiken op de sproeiknop (7).

ANDERE FUNCTIES

ANTIKALKSYSTEEM (alleen modellen PV2010 en PV2210)

Het strijkijzer is uitgerust met een innovatief antikalksysteem, dat bestaat uit een harsfilter die de kalksubstanties in het water tegenhoudt en voorkomt dat er kalk in de stoomkamer van de strijkzool komt. Hierdoor wordt de levensduur van het strijkijzer verlengd.

U moet echter wel de aanwijzingen opvolgen over de hardheid van het water onder "VOORDAT U BEGINT TE STRIJKEN".

ANTIDRUPPELSYSTEEM (alleen model PV2210)

Het strijkijzer heeft een antidruppelsysteem. Dit voorkomt dat het strijkijzer druppelt, ook wanneer het uit staat.

REINIGING EN ONDERHOUD

 Reinig het apparaat voordat u het voor het eerst in gebruik neemt, onmiddellijk na elk gebruik en na een lange periode ongebruikt te zijn geweest.

STRIJKZOOl

- 1 Zet het apparaat uit en laat de zool afkoelen.

 *Gebruik voor de reiniging van de strijkzool ecologische producten op basis van natuurlijke klei.*

BUITENKANT

- 1 De buitenkant van het strijkijzer kan met een vochtige doek met water en zeep schoongemaakt worden.

 *Gebruik geen chemische schuurmiddelen of oplosmiddelen, omdat deze bepaalde plastic onderdelen kunnen beschadigen en/of markeringen of aanwijzingen op het strijkijzer kunnen verwijderen.*

- 2 Bewaar uw strijkijzer rechtop, wind het snoer rond de hiel van het strijkijzer en zet het vast met het clipje.

 **Het snoer is weliswaar 360° meedraaiend, maar FORCEER HET SNOER NOOIT bij de eerste draai om het strijkijzer.**

ZELFREINIGING

 *Aanbevolen wordt de ZELFREINIGING een keer per maand uit te voeren, afhankelijk van de regelmaat waarmee u het apparaat gebruikt en van de waterkwaliteit.*

- 1 Zorg ervoor dat het waterreservoir voor de helft gevuld is met water.
- 2 Zet het strijkijzer rechtop.
- 3 Sluit het strijkijzer op het lichtnet aan en stel de temperatuurregelaar (9) op de stand **Max** in.
- 4 Wacht tot het controlelampje (11) uit gaat, ten teken dat de gewenste temperatuur is bereikt.
- 5 Draai de temperatuurregelaar (9) op de stand **0** en trek de stekker uit het stopcontact.
- 6 Houd het strijkijzer horizontaal boven de gootsteen of een andere passende opvangbak.
- 7 Zet de regelaar (10) op de stand Zelfreiniging  om het watercircuit te openen. Druk daarvoor naar beneden en draai de stoomregelaar (Afb. 6).
- 8 Beweeg het strijkijzer zachtjes heen en weer. Uit de gaten ontsnapt stoom en water die vuil en verontreinigingen wegspoelen (Afb. 7).

 *Ga voorzichtig te werk omdat u zich zou kunnen branden aan het zeer hete water en de stoom die eruit komen.*

- 9 Zet het strijkijzer rechtop en wacht totdat het helemaal is afgekoeld.

- 10 Reinig de strijkzool met een vochtige doek.

 *Wij wijzen u erop, dat door kalk veroorzaakte schade niet onder de garantie valt.*

nl

POZOR

- Než začnete spotřebič používat, přečtěte si pozorně tyto pokyny.
- **Tento návod na použití je nedílnou součástí výrobku. Uchovejte jej pro pozdější potřebu.**
- Zařízení je určeno pouze k domácímu, nikoli k průmyslovému použití. Jiné než uvedené použití může být nebezpečné.
- Děti byste měli mít pod dozorem, nehrají-li si se zařízením.
- Toto zařízení není vhodné k použití lidmi (včetně dětí) se sníženými tělesnými, smyslovými nebo mentálními schopnostmi, nebo s nedostatkem zkušeností a znalostí bez dozoru nebo bez předchozího vyškolení ohledně použití zařízení osobou, která je odpovědná za jejich bezpečnost.
- Spotřebič neupravujte ani neopravujte. Pokud si na napájecím kabelu nebo na kterékoli jiné části zařízení povšimnete čehokoli neobvyklého, nepoužívejte je a předejte je pracovníkům autorizovaného servisního střediska.
- Nepoužívejte žádné součásti nebo příslušenství, které nebyly dodány či doporučeny společností SOLAC.
- Před připojením zařízení k elektrické síti zkontrolujte, zda vyznačené napětí odpovídá napětí sítě ve vaší domácnosti.
- Zařízení po použití, před instalací nebo výměnou částí, před vykonáním jakékoli údržby a před čištěním odpojte od zdroje elektrické energie. Zařízení také odpojte v případě výpadku elektrického proudu. Při připojení a odpojení musí být zařízení vypnuté.
- Nikdy netahejte za přívodní šňůru, ani za ni nenechávejte spotřebič viset. Spotřebič vždy odpojujte z elektrické zásuvky tahem za zástrčku, nikoliv za šňůru.
- Kabel se nesmí dotýkat ostrých hran ani horkých povrchů. Nenechávejte kabel zavěšený přes okraj stolu nebo pracovní desky, aby za něj nemohly tahat děti a přístroj neshodily.
- Aby nedošlo k eventuálním rizikům, pokud je poškozena napájecí šňůra, měla by být vyměněna ve výrobním závodě, nebo v servisní opravě poskytující náš poprodejní záruční servis nebo by to měl provést obdobně kvalifikovaný pracovník.
- Z vnitřní nebo vnější strany zařízení odstraňte veškerý materiál použitý na ochranu během přepravy nebo na podporu prodeje, jako jsou papírové nebo plastové sáčky, plastové fólie, kartony a nálepky.



Nepoužívejte v blízkosti van, umyvadel a jiných předmětů, které obsahují vodu. Pokud padne do vody, NEPOKOUŠEJTE se jej vytáhnout. Okamžitě jej odpojte od napájení.

- Nemanipulujte se zařízením s mokřýma rukama.
- Zařízení musí být připojené k zásuvce, která je vybavena odpovídajícím uzemněním.
- Chcete-li nádržku žehličky naplnit vodou nebo ji doplnit během žehlení, postupujte podle pokynů v části „PŘED ZAHÁJENÍM ŽEHLNÍ“ a nezapomeňte žehličku nejprve odpojit od napájení.
- Během prvních minut provozu může z žehličky lehce stoupat pára a také může být mírně cítit plast. Je to normální a brzy to ustane.
- Nevypouštějte páru ve „svislé“ poloze na oděvy visící ve skříni nebo na nějaké osobě. Žehlení ve svislé poloze by se mělo provádět s oděvem pověšeným na ramínku, v dostatečné vzdálenosti od ostatních oděvů, předmětů a osob.
- Žehlete vždy na stabilním povrchu.

- Když skončíte žehlení, vždy vyprázdněte vodu z nádržky. Pokud chcete vodu vypustit v průběhu žehlení, vždy nejprve odpojte žehličku od sítě.
- Žehličku ukládejte na podstavci ve svislé poloze, položenou na stabilním povrchu.
- Žehlička se nesmí používat, pokud vám upadla na zem nebo pokud má prasklou nádržku či pokud z nádržky uniká voda. Pokud si všimnete jakýchkoli takových problémů, odnešte žehličku do servisního střediska schváleného výrobcem.
- **Je-li spotřebič zapnutý, neponechávejte jej bez dozoru.**
- Žehlicí plocha se během žehlení silně ohřívá. Během provozu se žehlicí plochy nedotýkejte. Žehličku držte pouze za rukojeť a nedovolte, aby se kabel dostal do kontaktu se žehlicí plochou.



DŮLEŽITÉ: Když chcete přístroj odstranit, NIKDY jej nevyhazujte do odpadu. Odnešte jej na nejbližší MÍSTO SBĚRU nebo prodejci nebo do autorizovaného servisu Solac. Pomůžete tím životnímu prostředí.



HLAVNÍ SOUČÁSTI

1	Hlavní těleso	8	lačítka intenzivního napařování
2	Napájecí kabel	9	Regulátor teploty
3	Kovová žehlicí plocha	10	Volič páry/samočištění
4	Otvor na kropení	11	Kontrolka teploty
5	Plnicí otvor	12*	Odměrka na vodu (pouze u modelu PV2210)
6	Nádržka na vodu		
7	Tlačítko kropení		











PŘED ZAHÁJENÍM ŽEHLENÍ

- i** Před zahájením žehlení se vždy ujistěte, že je z žehlicí plochy sejmутý ochranný kryt.
 - i** Vzhledem k tomu, že ve většině oblastí je voda z vodovodu značně tvrdá, doporučuje společnost Solac vždy používat k žehlení destilovanou vodu. Tím zaručíte, že vaše žehlička zůstane po delší dobu v optimálním stavu.
 - i** Pokud z jakéhokoli důvodu nemáte destilovanou vodu k dispozici, používejte prosím vodu s nízkým obsahem minerálů (měkkou vodu) nebo vodu z vodovodu přefiltrujte.
 - i** Do nádržky neaplikujte prostředky pro odvápnění nebo odstranění vodního kamene. Nepoužívejte parfémovanou vodu ani vodu prodávanou k žehlení. Tyto výrobky poškozují vnitřek systému pro vývoj páry.
- Zatímco je žehlička odpojena od napájení, přesuňte regulátor páry (10) do zavřené polohy (Obr. 2).
 - Otevřete otvor pro plnění vody (5). Naplňte nádržku vodou, aniž byste překročili maximální úroveň; použijte k tomu odměrku (12), která je součástí dodávky, a mějte přitom žehličku ve svislé poloze (Obr. 1). Když je nádržka plná, uzavřete víčko.
- ☞** Při plnění nádržky se ujistěte, že voda nepřetékla přes otvor pro plnění vodou.
 - Zkontrolujte, zda má oděv, který se chystáte žehlit, štítek s vyznačenou teplotou žehlení.
 - ☞** Doporučujeme vám, abyste si oděv rozdělili podle požadované teploty žehlení a začali žehlením oděvů, které mají nejnižší teplotu žehlení (•)..



<p>SYNTECKÉ VLÁKNA, minimální teplota (•) HEDVÁBÍ, VLNA, střední teplota (••) BAVLNA, vysoká teplota (•••) LEN, maximální teplota (MAX)</p>
--

-  **POZNÁMKA:** Žehlení jemných oděvů při teplotě vyšší, než je zapotřebí, způsobí poškození tkaniny a uchycování zbytků opálených tkanin na žehlicí ploše.
-  Máte-li jakékoli pochybnosti o teplotě, kterou je vhodné použít na daný oděv, vyzkoušejte žehlení na části, která není vidět, přičemž začněte s nejnižším nastavením teploty.



POUŽITÍ

-  Tento přístroj je navržen výhradně pro žehlení oděvů. Nepoužívejte jej k žádnému jinému účelu.
-  Prvky použité pro přepravu a balení beze zbytku odstraňte.
-  Je-li zařízení horké, manipulujte s ním opatrně a nedotýkejte se kovové žehlicí plochy.
-  Žehličku nikdy nenechávejte ve vodorovné poloze, když je žehlicí plocha horká. Postavte ji na zadní konec.
-  Při práci s párou dávejte pozor; nemiřte na lidi, zvířata, ani na choulostivé předměty.
-  Žehlete vždy na stabilním, pevném a hladkém povrchu.
-  Velmi jemné oblečení překryjte kouskem látky, aby žehlicí plocha nezanechala na oblečení stopy.
 - 1 Napájecí kabel úplně odmotejte a připojte k síti. Rozsvítí se kontrolka teploty (11). Žehličku dejte do svislé polohy.
 - 2 Podle toho, jaké oděvy hodláte žehlit, zvolte požadovanou teplotu (viz „VOLBA TEPLITY (Obr. 4)“).
 - 3 Podle potřeby zvolte napařovací žehlení (střední  nebo maximální ) nebo žehlení za sucha  (viz „VOLBA NAPAŘOVÁNÍ“).
 - 4 Uchopte žehličku za rukojeť a posouvejte žehlicí plochu po oděvu, který chcete vyžehlit.
 - 5 Po skončení žehlení nastavte regulátor páry (10) do zavřené polohy  a regulátor teploty (9) do polohy **0**.
 - 6 Napájecí kabel vypojte ze sítě.
 - 7 Vyprázdněte vodu z nádržky (viz „VYPRÁZDNĚNÍ NÁDRŽKY“). Počkejte, dokud žehlička úplně nevychladne a uložte ji ve svislé poloze na bezpečné místo.

PŘED PRVNÍM POUŽITÍM



-  Před prvním použitím přežehlete starší kus látky nebo oděvu, aby se systém pročistil.
 - 1 Regulátor teploty (9) dejte do polohy **Max** a pár minut počkejte, než žehlička dosáhne správné teploty (kontrolka teploty zhasne).
 - 2 Regulátor páry (10) nastavte do zcela otevřené polohy  (Obr. 3): z otvorů na žehlicí ploše začne vycházet pára.
 - 3 Uchopte žehličku za rukojeť a žehlicí plochou přejíždějte po starém ručníku.
 - 4 Když je zásobník vody prázdný, pára se přestane tvořit. Žehlička je připravená k použití.
-  Neznepokojujte se, pokud ze žehličky při prvním použití vyjde trochu kouře. To rychle ustane.

VOLBA TEPLITY (Obr. 4)

- 1 Regulátor teploty (9) nastavte do požadované polohy.
-  Při změně polohy regulátoru teploty (9) na vyšší nebo nižší hodnotu musíte několik minut počkat, než žehlička dosáhne správné teploty.
 -  Při dosažení požadované teploty kontrolka (11) zhasne.

VOLBA NAPAŘOVÁNÍ

 Aby se tvořila pára, nastavte regulátor teploty (9) mezi stupně •• a **Max** v závislosti na druhu oděvu, který chcete žehlit.

Žehlička umožňuje 3 druhy žehlení (žehlení za sucha , střední napařování  nebo maximální napařování .

- 1 Když zhasne kontrolka (11), což značí, že bylo dosaženo požadované teploty, nastavte regulátor páry (10) tak, abyste docílili požadovaného proudění páry (Obr. 5).

VYPRÁZDNĚNÍ NÁDRŽKY

 Po skončení žehlení vždy vyprázdněte vodu z nádržky.

- 1 Regulátor páry (10) nastavte do zavřené polohy  a regulátor teploty (9) do polohy **0**.
- 2 Žehličku odpojte od sítě.
- 3 Otevřete plnicí otvor (5) a žehličku nad umyvadlem otočte žehlicí plochou vzhůru. Jemně jí třeste, dokud nádržku úplně nevyprázdníte.
- 4 Počkejte, dokud žehlička úplně nevychladne a uložte ji ve svislé poloze na bezpečné místo.

DOPORUČENÍ K ŽEHLENÍ

ŽEHLENÍ S NAPAŘOVÁNÍM

 Pro profesionálně vyhlížející výsledky doporučujeme oděvy nejprve žehlit s napařováním, poté bez napařování.

INTENZIVNÍ NAPAŘOVÁNÍ

 Pokud chcete při žehlení více páry, stiskněte dvakrát nebo třikrát tlačítko (8) a namiřte proud páry na požadované místo oděvu; potom přejeďte žehlicí plochou žehličky přes danou oblast, čímž ji vysušíte. Tento postup je užitečný pro odstraňování zmačkání.

 Zpočátku se může stát, že proud páry nebude tak intenzivní.

Je to normální. Stiskněte tlačítko několikrát za sebou. Proud páry vytryskne až poté, co se okruh pro intenzivní napařování naplní vodou.

- Doporučujeme tisknout tlačítko v 5sekundových intervalech.

CS

SVISLÉ NAPAŘOVÁNÍ

 Tímto postupem můžete odstranit zmačkání choulostivých oděvů, aniž by bylo potřeba je pokládat na žehlicí prkno: saka, kabáty, závěsy a podobně.

- 1 Nádržku na vodu naplňte tak, jak je uvedeno v části „PŘED ZAHÁJENÍM ŽEHLENÍ“.
- 2 Oděv zavěste na ramínko v dostatečné vzdálenosti od jiných oděvů, lidí, zvířat, atd.

 Páru nepouštějte na oděv, který je zavěšený ve skříni nebo na osobě.

- 3 Regulátor páry (10) nastavte do zavřené polohy  a regulátor teploty (9) do polohy **Max**.
- 4 Žehličku držte svisle a přiblížte ji k oděvu (na vzdálenost 15 až 30 cm) a pouze jedenkrát stiskněte tlačítko intenzivního napařování (8). Žehličku neumísťujte příliš blízko k oděvu, protože byste jej mohli poškodit.
- 5 Před opětovným stisknutím tlačítka (8) pár vteřin počkejte, abyste oděv nepoškodili. Většinu zmačkání lze odstranit třemi dávkami páry.

SUCHÉ ŽEHLENÍ

- 1 Pokud je v nádržce voda, nastavte regulátor páry (10) do zavřené polohy  (Obr. 2).
- 2 Zapojte žehličku do sítě a nastavte regulátor teploty (9) do požadované polohy.

 Při dosažení požadované teploty kontrolka (11) zhasne.

ŽEHLENÍ S KROPENÍM

- ☞ *Kropení lze docílit stisknutím příslušného tlačítka(7), buď při žehlení za sucha nebo při žehlení s napařováním. Žehlička může mít libovolnou teplotu.*
- Stiskněte tlačítko kropení (7), kolikrát si budete přát tuto funkci použít.

DALŠÍ FUNKCE

SYSTÉM PROTI USAZOVÁNÍ VODNÍHO KAMENE (pouze u modelů PV 2010 a PV2210)

Tato žehlička má inovativní vestavěný systém zabraňující usazování vodního kamene, který je tvořen filtrem, jenž vychytává složky vodního kamene z vody, takže se nemohou dostat do parní komory žehlicí plochy, čímž se prodlužuje životnost žehličky.

Skutečnost, že je žehlička vybavena tímto systémem proti usazování vodního kamene, neznamena, že lze ignorovat doporučení ohledně tvrdosti vody uvedená v části „PŘED ZAHÁJENÍM ŽEHLENÍ“.

SYSTÉM PROTI ODKAPÁVÁNÍ (pouze u modelu PV2210)

Žehlička má zabudovaný systém, který zabraňuje odkapávání vody, a to dokonce i tehdy, když je vypnutá.

SKLADOVÁNÍ A ČIŠTĚNÍ

- ☞ *Při prvním použití, okamžitě po každém použití a po delším skladování žehličku očistěte.*

ŽEHLICÍ PLOCHA

- 1 Žehličku odpojte od napájení a nechte žehlicí plochu vychladnout.
- 📌 *K čištění žehlicí plochy používejte produkty, které neškodí přírodě.*

VNĚJŠÍ ČÁSTI

- 1 K čištění vnějších částí žehličky můžete použít hadřík navlhčený v mýdlové vodě.
- 📌 *K čištění žehličky nepoužívejte abrazivní přípravky, jelikož by mohly poškodit některé plastové části a/nebo odstranit z žehličky některé značky. and/or indications.*
- 2 Žehličku ukládejte ve svislé poloze s napájecím kabelem obtočeným kolem hlavního tělesa žehličky a zatlačeným do uchycovací svorky.
- ☞ *Přestože je napájecí kabel opatřen spojkou, která umožňuje otáčení o 360°, NIKDY NEVYVÍJEJTE NADMĚRNOU SÍLU při obtáčení prvního závitu kabelu kolem žehličky.*

SAMOČIŠTĚNÍ

- ☞ *Samočištění doporučujeme provádět jednou měsíčně v závislosti na četnosti použití a na tvrdosti používané vody.*
- 1 Ujistěte se, že nádržka je do poloviny naplněná vodou.
 - 2 Žehličku dejte do svislé polohy.
 - 3 Zapojte žehličku do sítě a nastavte regulátor teploty (9) do polohy Max.
 - 4 Počkejte, dokud kontrolka (11) nezhasne, což značí, že bylo dosaženo požadované teploty.
 - 5 Regulátor teploty (9) otočte do polohy 0 a odpojte žehličku od sítě.
 - 6 Žehličku podržte vodorovně nad umyvadlem nebo jinou vhodnou nádobou.
 - 7 Regulátor páry (10) nastavte do polohy pro samočištění , ve které se otevře vodní okruh žehličky. Abyste toho dosáhli, stiskněte regulátor páry a otočte jím (Obr. 6).
 - 8 Žehličkou jemně kývejte ze strany na stranu. Z otvorů na žehličce bude vycházet pára a voda, které odplaví veškeré nečistoty. 7).
- ⚠️ *Při této činnosti dávejte pozor, protože voda a pára jsou horké a mohou způsobit opaření.*
- 9 Žehličku dejte do svislé polohy a počkejte, dokud úplně nevychladne.
 - 10 Žehlicí plochu vyčistěte vlhkou látkou.
- ☞ *Mějte na zřeteli, že poškození způsobená vodním kamenem nejsou kryta zárukou.*

UWAGI

- *Przed użyciem urządzenia należy dokładnie zapoznać się z niniejszą instrukcją.*
- **Niniejsza instrukcja stanowi nierozłączną część produktu. Należy ją przechowywać w bezpiecznym miejscu, w celu ponownego użytku.**
- *Produkt ten przeznaczony jest do użytku domowego; nie nadaje się do użytku przemysłowego. Użycie go w jakimkolwiek innym celu niż wskazany jest niebezpieczne.*
- *Należy uniemożliwić dzieciom wykorzystanie urządzenia do zabawy.*
- *Urządzenie nie powinno być obsługiwane przez osoby (w tym dzieci) o obniżonej sprawności fizycznej, czuciowej, psychicznej, niedoświadczone lub nieposiadające odpowiedniej wiedzy i doświadczenia, chyba, że będą one nadzorowane lub zostaną odpowiednio przeszkolone przez osoby odpowiedzialne za ich bezpieczeństwo.*
- *Nie dokonywać żadnych przeróbek ani nie naprawiać urządzenia na własną rękę. W przypadku stwierdzenia jakichkolwiek uszkodzeń przewodu zasilającego bądź elementów urządzenia należy zaprzestać używania urządzenia i skontaktować się z autoryzowanym serwisem technicznym.*
- *Nie stosuj części lub akcesoriów niedostarczonych lub niezalecanych przez SOLAC.*
- *Przed podłączeniem urządzenia do źródła zasilania należy upewnić się, że napięcie znamionowe odpowiada napięciu w domowej instalacji elektrycznej.*
- *Po użyciu oraz przed przystąpieniem do demontażu lub montażu jakichkolwiek części oraz przed wykonaniem prac konserwacyjnych bądź czyszczeniem należy wyjąć kabel zasilający z gniazda. W przypadku przerw w dostawie prądu urządzenie należy odłączyć od źródła zasilania. Przed podłączeniem lub odłączeniem wtyczki należy się upewnić, że urządzenie jest wyłączone.*
- *Nie należy ciągnąć za przewód zasilający lub zawieszać na nim urządzenia. Odłączyć urządzenie od źródła zasilania, ciągnąc za wtyczkę, a nie za przewód.*
- *Upewnić się, że przewód zasilający nie dotyka ostrych krawędzi lub gorących powierzchni. Przewód zasilający nie powinien zwisać ze stołu lub blatu roboczego. Dzieci mogą pociągnąć za przewód, zrzucając w ten sposób urządzenie.*
- *Jeśli przewód zasilający jest uszkodzony, należy go wymienić u producenta, w punkcie serwisowym lub u wykwalifikowanego specjalisty w celu uniknięcia ewentualnych zagrożeń.*
- *Usunąć z wewnętrznej i zewnętrznej części urządzenia wszystkie materiały reklamowe oraz materiały użyte do ochrony urządzenia na czas transportu, w tym naklejki, papier, folię oraz karton.*



Nie używać w pobliżu wanien, umywalk, pryszniców lub innych zbiorników z wodą. Jeżeli urządzenie wpadnie do wody, NIE wyjmować go. Natychmiast wyjąć wtyczkę z gniazda.

- *Nie dotykać włączonego urządzenia mokrymi rękami.*
- *Urządzenie musi być podłączone do gniazda zasilania wyposażonego w odpowiednie uziemienie.*
- *Aby napełnić żelazko lub dołączyć wody podczas prasowania, należy postępować zgodnie z instrukcjami w części „PRZED ROZPOCZĘCIEM PRASOWANIA”, pamiętając, aby najpierw odłączyć żelazko od sieci zasilania.*

- W przeciągu pierwszych minut po włączeniu urządzenie może wypuścić niewielki strumień pary oraz wyemitować lekki zapach palonego plastiku. Jest to zjawisko normalne, które ustąpi po krótkim czasie.
- Nie wolno używać pary, gdy żelazko jest w pozycji pionowej, np. prasując ubranie wiszące w szafie lub bezpośrednio na osobie. Prasować pionowo można wyłącznie odzież wiszącą osobno na wieszaku z dala od innej odzieży, przedmiotów i ludzi.
- Zawsze należy prasować na stabilnej powierzchni.
- Po zakończeniu prasowania należy zawsze opróżnić zbiornik na wodę. Gdy pojawia się konieczność wylania wody podczas prasowania, należy zawsze najpierw odłączyć żelazko od sieci.
- Żelazko należy przechowywać w pozycji pionowej na podstawce umieszczonej na stabilnej powierzchni.
- Należy zaprzestać używania żelazka, jeśli zostało wcześniej upuszczone, w razie zauważenia pęknięcia na jego powierzchni lub wycieku wody. W takiej sytuacji należy zabrać żelazko do punktu napraw zatwierdzonego przez producenta.
- **Nie należy pozostawiać urządzenia bez nadzoru, gdy jest ono włączone.**
- Podczas pracy urządzenia stopa może nagrzewać się do bardzo wysokiej temperatury. Nie należy dotykać stopy podczas korzystania z urządzenia. Należy zawsze trzymać żelazko za uchwyt. Należy również uważać, aby przewód zasilający nie dotykał stopy.





UWAGA! Chcąc pozbyć się urządzenia, NIGDY nie należy wyrzucać go do kosza. Należy oddać je do najbliższego PUNKTU SKŁADOWANIA I UTYLIZACJI odpadów. Takie działanie pomaga chronić środowisko.

GŁÓWNE ELEMENTY



- | | | | |
|---|--------------------------------------|-----|---|
| 1 | Korpus | 8 | Przycisk wytwarzania dodatkowej pary |
| 2 | Przewód zasilający | 9 | Regulator temperatury |
| 3 | Metalowa stopa | 10 | Przycisk wytwarzania pary/funkcji samoczyszczenia |
| 4 | Otwór spryskiwacza | 11 | Kontrolka świetlna temperatury |
| 5 | Otwór do napełniania urządzenia wodą | 12* | Miarka do wody (dotyczy tylko modelu PV2210) |
| 6 | Zbiornik na wodę | | |
| 7 | Przycisk rozpylania | | |

PRZED ROZPOCZĘCIEM PRASOWANIA











- i** **Przed prasowaniem zawsze upewnić się, że została zdjęta osłona stopy żelazka.**
 - i** Ze względu na bardzo często występujący wysoki poziom twardości wody firma Solac zaleca każdorazowe używanie do prasowania wody destylowanej. W ten sposób można zagwarantować utrzymanie optymalnego stanu żelazka przez dłuższy czas.
 - i** Jeśli z jakichś względów nie można użyć wody destylowanej, należy używać wody z niską zawartością związków mineralnych (miękkiej wody) lub przefiltrowanej wody kranowej.
 - i** **Nie używać środków odwapniających ani odkamieniających w zbiorniku na wodę. Nie używać wody perfumowanej ani specjalnych wód do prasowania. Zastosowanie powyższych produktów może uszkodzić wnętrze systemu generującego parę.**
- 1 Gdy żelazko jest odłączone od sieci, ustawić regulator pary (10) w pozycji zamkniętej  (rys. 2).
 - 2 Otworzyć otwór do napełniania wodą (5). Napełnić zbiornik wodą przy użyciu dołączonej miarki (12), nie przekraczając poziomu maksymalnego i trzymając żelazko w pozycji pionowej (rys. 1). Gdy zbiornik jest pełny, zamknąć pokrywę.

-  Podczas napełniania zbiornika upewnić się, że z otworu do napełniania nie wylewa się woda.
- 3 Sprawdzić, czy odzież do prasowania posiada metkę, na której określona jest zalecana temperatura prasowania.
-  Zaleca się posegregowanie odzieży na podstawie temperatury prasowania i rozpoczęcie prasowania od odzieży wymagającej najniższej temperatury (•).

WŁÓKNA SYNTETYCZNE, temperatura minimalna (•)
 JEDWAB, WEŁNA, temperatura średnia (••)
 BAWEŁNA, temperatura wysoka (•••)
 LEN, temperatura maksymalna



-  **UWAGA:** Prasowanie delikatnych tkanin przy temperaturze wyższej niż zalecana spowoduje zniszczenie materiału i przyklejanie się jego resztek do stopy żelazka.
-  W przypadku jakichkolwiek wątpliwości dotyczących doboru odpowiedniej temperatury prasowania należy przeprowadzić próbę na części, która nie będzie widoczna, rozpoczynając od najniższej temperatury prasowania.

UŻYWANIE



-  Urządzenie jest przeznaczone wyłącznie do prasowania ubrań. Nie używać go w żadnym innym celu.
-  Całkowicie usunąć wszystkie elementy opakowania i zabezpieczenia stosowane podczas transportu.
-  Jeżeli urządzenie jest gorące, należy używać go ostrożnie i nie dotykać metalowej stopy.
-  Nigdy nie pozostawiać żelazka w pozycji poziomej, kiedy stopa jest gorąca. Żelazko musi być stawiane na podstawie.
-  Nie wolno kierować strumienia pary na osoby, zwierzęta ani delikatne przedmioty.
-  Należy zawsze używać żelazka na stabilnej, solidnej i płaskiej powierzchni.
-  W przypadku szczególnie delikatnej odzieży pomiędzy ubraniem a żelazkiem należy umieścić inny materiał, aby zapobiec powstawaniu śladów.
 - 1 Całkowicie rozwinąć przewód zasilający i podłączyć wtyczkę do gniazda zasilania. Zaświeci się lampka kontrolna (11). Ustawić żelazko w pozycji pionowej.
 - 2 Wybrać temperaturę prasowania w zależności od prasowanej odzieży (patrz „WYBÓR TEMPERATURY (rys. 4)”).
 - 3 Wybrać odpowiednią opcję prasowania z parą (średni strumień pary  lub maksymalny strumień pary ) lub na sucho  (patrz „WYBÓR PARY”).
 - 4 Trzymając żelazko za uchwyt, rozpocząć prasowanie wybranego elementu ubrania.
 - 5 Po zakończeniu prasowania ustawić regulator pary (10) w pozycji zamkniętej , a regulator temperatury (9) w pozycji **0**.
 - 6 Odłączyć przewód zasilający od sieci.
 - 7 Opróżnić zbiornik na wodę (patrz „OPRÓŻNIANIE ZBIORNIKA NA WODĘ”).
 Przed schowaniem żelazka należy poczekać do całkowitego ostygnięcia urządzenia. Przechowywać w pozycji pionowej, w bezpiecznym miejscu.

PRZED PIERWSZYM UŻYCIEM

-  Przed pierwszym użyciem urządzenie należy przeczyszczyć, prasując na przykład stary obrus lub nieużywany materiał.
 - 1 Ustawić regulator temperatury (9) w pozycji **Max** i poczekać kilka minut, aż żelazko zostanie rozgrzane do ustawionej temperatury (lampa kontrolna temperatury zgaśnie).



- 2 Ustawić regulator pary (10) w pozycji całkowicie otwartej  (rys. 3): para zacznie wydostawać się z otworów w stopie.
 - 3 Trzymając żelazko za uchwyt, przeprasować nieużywany ręcznik.
 - 4 Kiedy zbiornik wody jest pusty, para przestaje wydostawać się z otworów. Żelazko jest gotowe do użycia.
-  *Pojawienie się niewielkiej ilości dymu podczas pierwszego uruchomienia żelazka jest normalnym zjawiskiem. Dymienie powinno szybko ustąpić.*

WYBÓR TEMPERATURY (rys. 4)

- 1 Przekręcać regulator temperatury (9) aż do osiągnięcia wybranej wartości.
-  *Należy pamiętać, że po przestawieniu położenia regulatora temperatury (9) w celu jej zwiększenia lub zmniejszenia musi upłynąć kilka minut, zanim żelazko osiągnie ustawioną temperaturę.*
-  *Kiedy żelazko rozgrzeje się do ustawionej temperatury, lampka zgaśnie (11).*



WYBÓR PARY

-  *Aby uzyskać parę, należy ustawić temperaturę (9) pomiędzy poziomem •• a Max, w zależności od rodzaju prasowanej odzieży.*

Regulator pary można ustawić w trzech pozycjach (prasowanie na sucho , średni strumień pary  lub maksymalny strumień pary 

- 1 Gdy lampka kontrolna (11) zgaśnie, sygnalizując, że żądana temperatura została osiągnięta, należy ustawić regulator pary (10) w położeniu zapewniającym odpowiedni jej poziom (rys. 5).

OPRÓŻNIANIE ZBIORNIKA NA WODĘ



-  *Po zakończeniu prasowania należy zawsze opróżnić zbiornik na wodę.*
- 1 Ustawić regulator pary (10) w pozycji zamkniętej , a regulator temperatury (9) w pozycji 0.
 - 2 Odłączyć urządzenie od zasilania.
 - 3 Otworzyć otwór napełniania urządzenia wodą (5) i ustawić żelazko z otworem skierowanym w dół nad zlewem, lekko potrząsając urządzeniem, aby całkowicie opróżnić zbiornik.
 - 4 Przed schowaniem żelazka należy poczekać do całkowitego ostygnięcia urządzenia. Przechowywać w pozycji pionowej, w bezpiecznym miejscu.

ZALECENIA DOTYCZĄCE PRASOWANIA

PRASOWANIE Z UŻYCIEM PARY



-  *W celu uzyskania najlepszych efektów zalecamy w pierwszej kolejności wyprasowanie odzieży z użyciem pary, a następnie na sucho.*

SILNE UDERZENIE PARY



-  *Jeśli podczas prasowania potrzebna jest większa ilość pary, należy dwu- lub trzykrotnie nacisnąć przycisk (8), kierując strumień pary na obszar prasowania, a następnie przesunąć po nim stopę żelazka, aby go osuszyć. Funkcja ta przydaje się do usuwania zagnieceń.*
-  *Może się zdarzyć, że dodatkowy strumień pary będzie dostępny dopiero po chwili. Jest to normalne. Należy nacisnąć przycisk kilkakrotnie. Intensywny strumień pary zostanie wygenerowany po uaktywnieniu układu wytwarzania dodatkowej pary.*
- Zalecamy naciskanie przycisku w odstępach pięciosekundowych.

EMISJA PARY W PIONIE

-  *Ten sposób prasowania umożliwia usuwanie zagnieceń z delikatnych ubrań bez konieczności układania ich na desce do prasowania: dotyczy to na przykład żakietów, marynarek, firanek itp.*

- 1 Napełnić zbiornik na wodę zgodnie z instrukcjami podanymi w części „PRZED ROZPOCZĘCIEM PRASOWANIA”.
- 2 Zawiesić ubranie na wieszaku, z dala od innej odzieży, osób, zwierząt itp.
-  *Nie wolno korzystać z funkcji wytwarzania pary w przypadku odzieży znajdującej się w szafie lub bezpośrednio na osobie.*
- 3 Ustawić regulator pary (10) w pozycji zamkniętej , a regulator temperatury (9) w pozycji **Max**.
- 4 Przybliżyć żelazko do ubrania w pozycji pionowej (na odległość od 15 do 30 cm) i nacisnąć jednokrotnie przycisk wytwarzania dodatkowej pary (8). Nie należy umieszczać żelazka zbyt blisko ubrania, ponieważ może to spowodować jego uszkodzenie.
- 5 Przed kolejnym naciśnięciem przycisku (8) należy odczekać kilka sekund, aby nie uszkodzić ubrania. Większość zagnieceń znika po trzykrotnym wytworzeniu dodatkowej pary.

PRASOWANIE NA SUCHO

- 1 Jeżeli w zbiorniku znajduje się woda, ustawić regulator pary (10) w pozycji zamkniętej  (rys. 2).
 - 2 Podłączyć żelazko do sieci i ustawić regulator temperatury (9) w żądanej pozycji.
-  *Lampka kontrolna (11) zapali się, gdy osiągnięta zostanie żądana temperatura.*

PRASOWANIE ZE SPRYSKIWACZEM

-  *Spryskiwanie odbywa się poprzez naciskanie odpowiedniego przycisku (7), w trybie prasowania na sucho lub z parą. Żelazko może być ustawione na dowolną temperaturę.*
- Naciskać przycisk spryskiwacza (7) tyle razy, ile jest konieczne.

INNE FUNKCJE

SYSTEM ZAPOBIEGAJĄCY POWSTAWANIU OSADU WAPIENNEGO (tylko mod. PV2010 i PV2210)

Żelazko posiada wbudowany innowacyjny system zabezpieczający przed powstawaniem osadów wapiennych, który składa się z filtra żywicowego zatrzymującego związki wapnia, dzięki czemu nie przedostają się do komory pary w stopie żelazka, co z kolei przedłuża jego żywotność.

Obecność systemu zabezpieczającego przed powstawaniem osadów wapiennych nie oznacza, że nie trzeba stosować się do zaleceń związanych z ochroną urządzenia przed twardą wodą zawartych w części „PRZED ROZPOCZĘCIEM PRASOWANIA”.

SYSTEM ZAPOBIEGAJĄCY KAPANIU (tylko mod. PV2210)

Żelazko posiada system zapobiegający kapaniu, który spełnia swoją funkcję również w momencie, gdy żelazko jest wyłączone.

PRZECHOWYWANIE I CZYSZCZENIE

-  *Urządzenie powinno zostać wyczyszczone przed pierwszym użyciem, a także bezpośrednio po każdym użyciu oraz jeśli nie było użytkowane przez dłuższy czas.*

STOPA

- 1 Odłączyć żelazko z sieci i poczekać aż stopa wystygnie.
-  *Do czyszczenia stopy należy używać wyłącznie produktów naturalnych, które nie są szkodliwe dla środowiska.*

CZĘŚCI ZEWNĘTRZNE

1 Do przemywania zewnętrznych części żelazka używać ściereczki i wody z mydłem.

 Do czyszczenia żelazka nie stosować rozpuszczalników ani środków ściernych, które mogłyby uszkodzić plastikowe części i/lub zetrzeć oznaczenia i/lub zalecenia znajdujące się na ich powierzchni.

2 Żelazko przechowywać w pozycji pionowej ze sznurem owiniętym dookoła podstawy i wciśniętym w klips.

 **Pomimo że przewód posiada element umożliwiający jego obracanie o 360°, NIGDY NIE NALEŻY UŻYWAĆ SIŁY podczas obwiązywania pierwszego pierścienia wokół podstawy.**

FUNKCJA SAMOOCZYSZCZANIA

 Funkcja samooczyszczania powinna być używana średnio raz w miesiącu, w zależności od częstotliwości użytkowania oraz twardości używanej wody.

1 Upewnić się, że zbiornik jest napełniony wodą do połowy.

2 Ustawić żelazko w pozycji pionowej.

3 Podłączyć żelazko do sieci i ustawić regulator temperatury (9) w pozycji **Max**.

4 Odczekać, aż lampka kontrolna (11) zgaśnie, sygnalizując, że żądana temperatura została osiągnięta.

5 Ustawić regulator temperatury (9) w pozycji 0 i odłączyć urządzenie od zasilania.

6 Umieścić żelazko w pozycji horyzontalnej nad zlewozmywakiem lub innym pojemnikiem.

7 Ustawić regulator pary (10) w pozycji samooczyszczania , aby otworzyć obwód wody. Następnie nacisnąć regulator pary i przekręcić (rys. .6).

8 Delikatnie poruszać żelazkiem z jednej na drugą stronę. Para i woda będą wydobywać się z otworów żelazka, usuwając brud i nieczystości. 7).

 **Podczas wykonywania tej operacji należy zachować ostrożność – woda i para są gorące i mogą spowodować oparzenia.**

9 Ustawić żelazko w pozycji pionowej i odczekać do całkowitego ostygnięcia.

10 Wytrzeć stopę wilgotną ściereczką.

 **Należy pamiętać, że uszkodzenia powstałe na skutek działania osadu wapiennego nie są objęte gwarancją.**

POZOR

- *Pred použitím zariadenia si pozorne prečítajte tieto pokyny.*
- ***Táto príručka je neoddeliteľnou súčasťou výrobku. Odložte si ju na bezpečné miesto pre prípad potreby v budúcnosti.***
- *Toto zariadenie je určené výhradne na použitie v domácnosti, nie na priemyselné použitie. Je nebezpečné používať spotrebič na iné účely, na aké je určený.*
- *Deti by mali byť pod dozorom, aby ste sa uistili, že sa so zariadením nehrajú.*
- *Toto zariadenie nie je určené na používanie osobami (vrátane detí) so zníženými telesnými, zmyslovými alebo mentálnymi schopnosťami alebo s nedostatkom skúseností a znalostí bez dozoru alebo bez predchádzajúceho vysvetlenia použitia zariadenia osobou, ktorá je zodpovedná za ich bezpečnosť.*
- *Na zariadení nevykonávajte žiadne modifikácie ani opravy. Ak na napájacom kábli alebo na inej časti zariadenie zistíte akékoľvek poškodenie, obráťte sa prosím, na špecializované servisné stredisko.*
- *Nepoužívajte časti alebo náhradné príslušenstvo, ktoré nebolo dodané alebo odporučené výrobcom SOLAC.*
- *Pred pripojením zariadenia ku zdroju elektrickej energie skontrolujte, či menovité napätie zodpovedá napätiu u vás doma.*
- *Zariadenie po použití, pred inštaláciou alebo výmenou častí, pred vykonaním akejkoľvek údržby a pred čistením odpojte od zdroja elektrickej energie. Zariadenie odpojte aj v prípade výpadku elektrického prúdu. Pri pripájaní alebo odpájaní zo siete elektrického napätia musí byť zariadenie vypnuté.*
- *Nikdy neťahajte zaň kábel, ani za zariadenie nevešajte. Zariadenie odpájajte t'ahaním za zástrčku, nie za kábel.*
- *Uistite sa, že napájací kábel nie je v kontakte s ostrými hranami alebo s horúcimi povrchmi. Šnúru nenechávajte visieť cez okraj stola alebo pultu, aby za ňu nepotiahli deti a spotrebič nezhodili.*
- *Ak je poškodené elektrické vedenie, malo by byť vymenené výrobcom alebo vo vašom popredajnom servise alebo podobne kvalifikovanou osobou aby sa predišlo možným rizikám.*
- *Z vnútornej alebo vonkajšej strany zariadenia odstráňte všetok materiál použitý na ochranu počas prepravy alebo na podporu predaja, ako sú papierové alebo plastové sáčky, plastové fólie, kartóny a nálepky.*



Nepoužívajte v blízkosti vaní, umývadiel a iných predmetov, ktoré obsahujú vodu. Ak spadne do vody, NEPOKÚŠAJTE sa ho vytiahnuť. Okamžite ho odpojte od napájania.

- *Nemanipulujte so zariadením s mokrými rukami.*
- *Zariadenie môže byť pripojené iba k elektrickej zásuvke, ktorá je správne uzemnená.*
- *Ak chcete naplniť žehlicku alebo doplniť ju počas žehlenia, postupujte podľa pokynov v časti „PRED ZACIATKOM ŽEHLÉNIA“ a nezabudnite najskôr odpojiť žehlicku od elektrickej siete.*
- *Pocas prvých minút používania môže zo zariadenia vychádzať malé množstvo pary a mierny zápach plastov. Je to normálne a o chvíľu to pominie.*
- *Nepúšťajte paru vo „vertikálnej“ pozícii na odevy visiace v šatníku alebo na cloveku. Pri vertikálnom žehlení zaveste odev na vešiak a ďalej od iných odevov, predmetov alebo ľudí.*

- Vždy žehlíte na stabilnom povrchu.
- Keď skončíte žehlenie, vždy vylejte vodu z nádržky. Ak chcete žehlicku vyprázdniť počas žehlenia, vždy najprv odpojte zariadenie zo siete.
- Žehlicku vždy skladujte vo vertikálnej polohe na jej stojane, položenú na stabilnom povrchu.
- Žehlicka sa nesmie používať, ak predtým spadla, ak sú na nej praskliny alebo z nádržky na vodu vyteká voda. Ak spozorujete niektorý z týchto problémov, vezmite žehlicku do technického servisu schváleného výrobcom.
- **Zapnuté zariadenie nenechávajte bez dozoru.**
- Žehliaca plocha sa počas používania zariadenia veľmi zohreje. Počas prevádzky sa žehliacej plochy nedotýkajte. Žehlicku držte iba za rukoväť a nedovoľte, aby sa kábel dostal do kontaktu so žehliacou plochou.



UPOZORNENIE! Ak chcete prístroj odstrániť, **NIKDY** ho nevyhadzujte do odpadu. Odneste ho na najbližšie **MIESTO ZBERU** alebo do najbližšieho centra zberu odpadkov na ďalšie spracovanie. Pomôžete tým životnému prostrediu.

HLAVNÉ PRVKYI



- | | | | |
|---|------------------------|-----|------------------------------------|
| 1 | Hlavné teleso | 8 | Tlacidlo super pary |
| 2 | Napájací kábel | 9 | Regulátor teploty |
| 3 | Kovová žehliaca plocha | 10 | Volic pary/samostatného cistenia |
| 4 | Otvor na kropenie | 11 | Indikátor teploty |
| 5 | Plniaci otvor | 12* | Odmerka na vodu (iba model PV2210) |
| 6 | Nádržka na vodu | | |
| 7 | Tlacidlo kropenia | | |

PRED ZACIATKOM ŽEHLENIA











- i** **Pred začatím žehlenia sa vždy ubezpečte, že chránic žehliacej plochy je odstránený.**
- i** Kvôli vysokému stupňu tvrdosti vody z vodovodu vo väčšine oblastí spoločnosť Solac odporúča, aby ste na žehlenie vždy používali demineralizovanú vodu. Týmto spôsobom zabezpečíte, aby vaša žehlicka zostala v optimálnom stave po dlhší čas.
- i** Ak z nejakého dôvodu nemôžete nájsť demineralizovanú vodu, zabezpečte, aby ste používali vodu s nízkym obsahom minerálov (mäkkú vodu), alebo prefiltrujte vodu z vodovodu pomocou vodného filtra.
- i** **V nádržke na vodu nepoužívajte odvápnujúce prípravky alebo výrobky na odstránenie vodného kamena. Nepoužívajte ani vonavú vodu alebo vodu na žehlenie. Tieto produkty poškodzujú vnútrojšok systému na generovanie pary.**
 - 1 Keď je žehlicka odpojená od siete, otočte regulátor pary (10) do zatvorenej polohy (obr. 2).
 - 2 Otvorte plniaci otvor (5). Naplňte nádržku vodou tak, aby ste neprekročili hladinu maxima, použite na to priloženú odmerku (12) a udržiavajte žehlicku vo vertikálnej polohe (obr. 1). Keď je nádržka plná, zavrite uzáver.
- Pri plnení nádržky sa uistite, že voda nepretiekla cez otvor na plnenie vodou.**
 - 3 Skontrolujte, či je na odeve, ktorý sa chystáte žehliť, štítok ukazujúci teplotu pri žehlení.

-  *Odporúčame vám, aby ste si odev rozdelili podľa požadovanej teploty žehlenia a žehliť začnite odev, ktorý má najnižšiu teplotu (•)..*



SYNTEICKÉ VLÁKNA, minimálna teplota (•)
HODVÁB, VLNA, stredná teplota (••)
BAVLNA, vysoká teplota (•••)
LAN, MAX teplota

-  *POZNÁMKA: Žehlenie chýlostivých odevov s vyššou teplotou, ako je potrebné poškodzuje vlákna a spôsobuje prilepenie zhoreného zvyšku na žehliacu časť.*
-  *Ak máte akékoľvek pochybnosti o teplote, ktorú použiť na daný odev, vykonajte test na časti, ktorú nie je vidno a začnite s najnižším nastavením teploty.*

POUŽITIE

-  *Toto zariadenie je určené iba na žehlenie oblecenia. Zariadenie nepoužívajte na žiadne iné účely.*
-  *Úplne odstráňte všetky prvky používané na prepravu a balenie.*
-  *Ak je zariadenie horúce, manipulujte s ním opatrne a nedotýkajte sa kovovej žehliacej plochy.*
-  *Žehlicku nikdy nenechávajte vo vodorovnej polohe, keď je žehliaca plocha horúca. Postavte ju na zadný koniec.*
-  *Pri práci s parou dávajte pozor, nemierte na ľudí, zvieratá, ani na chýlostivé predmety.*
-  *Vždy žehlite na stabilnom, pevnom a hladkom povrchu.*
-  *Pri veľmi chýlostivom oblečení dajte medzi žehlicku a chýlostivé oblečenie látku, aby ste sa vyhli možným stopám, ktoré by mohla zanechať žehliaca plocha.*
- 1 Kábel úplne odmotajte a pripojte k sieti. Indikátor sa rozsvieti (11). Žehlicku dajte do vertikálnej polohy.
 - 2 Nastavte požadovanú prevádzkovú teplotu podľa odevu, ktorý chcete žehliť (pozrite si časť „VOLBA TEPLoty (obr. 4)“).
 - 3 Zvoľte žehlenie pomocou pary (stredné  alebo maximálne ) alebo suché žehlenie , podľa vhodnosti (pozrite si časť „VÝBER PARY“).
 - 4 Držte žehlicku za rukoväť a pohybujte žehliacou plochou po odevu, ktorý má byť žehlený.
 - 5 Po použití žehlicky nastavte regulátor pary (10) do zatvorenej polohy  a regulátor teploty (9) do polohy **0**.
 - 6 Odpojte napájací kábel od siete.
 - 7 Vyprázdňte nádrž na vodu (pozrite si časť „VYPRÁZDNENIE NÁDRŽE NA VODU“). Počkajte, kým žehlicka úplne nevychladne a uskladnite ju vo vertikálnej polohe na bezpečnom mieste.

PRED PRVÝM POUŽITÍM

-  *Pred prvým použitím výrobku prežehlite starý kus látky alebo odev, aby ste precistili systém.*
- 1 Regulátor teploty (9) dajte do polohy Max a niekoľko minút počkajte, aby žehlicka dosiahla správnu teplotu (indikátor teploty sa vypne).
 - 2 Regulátor pary (10) nastavte do úplne otvorenej polohy  (obr. 3): z otvorov na žehliacej ploche začne vychádzať para.
 - 3 Podržte žehlicku za rukoväť a žehliacou plochou prejdite po starom uteráku.
 - 4 Keď je zásobník na vodu prázdny, nebude vychádzať žiadna para. Žehlicka je pripravená na použitie.



- ☞ *Neobávajte sa, ak pri prvom použití zo žehličky vychádza trochu dymu. Toto rýchlo prejde.*

VOLBA TEPLoty (obr. 4)

- 1 Regulátor teploty (9) otočte do požadovanej polohy.
- ☞ *Pri zmene polohy regulátora teploty (9) musíte pri znižovaní alebo zvyšovaní teploty niekoľko minút počkať, aby žehlička dosiahla správnu teplotu.*
- ☞ *Po dosiahnutí požadovanej teploty indikátor zhasne (11).*

VÝBER PARY

- i** *Pre dosiahnutie pary nastavte regulátor teploty (9) medzi stupne •• a **Max** v závislosti od odevu, ktorý chcete žehliť.*

Žehlička má 3 polohy pary (suché žehlenie , stredné prúdenie pary  alebo maximálne prúdenie pary )

- 1 Keď sa indikátor (11) vypne, čo znamená, že bola dosiahnutá požadovaná teplota, otáčajte regulátor pary (10) až kým nedosiahnete požadovaný prúd pary (obr. 5).

VYPRÁZDNIENIE NÁDRŽE NA VODU

- ☞ *Keď skončíte žehlenie, vždy vylejte vodu z nádržky.*
- 1 Regulátor pary (10) nastavte do zatvorenej polohy  a regulátor teploty (9) do polohy **0**.
 - 2 Zariadenie odpojte od siete.
 - 3 Otvorte plnací otvor (5) a žehličku otočte dole hlavou na umývadlom. Jemne nou traste, až kým zásobník úplne nevyprázdniťe.
 - 4 Počkajte, kým žehlička úplne nevychladne a uskladnite ju vo vertikálnej polohe na bezpečnom mieste.

ODPORÚCANIA PRE ŽEHLIENIE

ŽEHLIENIE S NAPAROVANÍM

- i** *Na dosiahnutie profesionálnych výsledkov odporúčame najprv žehliť s naparovaním a potom odev vyžehliť nasucho.*

INTENZÍVNE NAPAROVANIE



- ☞ *Ak chcete viac pary počas žehlenia, stlačte tlačidlo (8) dva alebo trikrát a namierte intenzívny prúd na požadované miesto odevu. Potom cez toto miesto prejdite žehliacou plochou, aby ste ho vysušili. Takto zabránite vzniku záhybov.*
- ☞ *Intenzívny prúd pary sa pri prvých pokusoch nemusí uvoľniť. Je to normálne. Stlačte tlačidlo niekoľkokrát. Keď sa okruh pre intenzívny prúd pary naplní, uvoľní sa prúd pary.*
- Odporúčame vám stlácať ovládac v 5-sekundových intervaloch.

VERTIKÁLNE NAPAROVANIE

- ☞ *Umožňuje vám odstrániť záhyby z chúlolistivých odevov bez ich polozenia na žehliacu dosku: saká, kabáty, závesy atd.*
- 1 Zásobník na vodu naplňte tak, ako je to uvedené v časti „PRED ZACIATKOM ŽEHLIENIA“.
 - 2 Odev zaveste na ramienko, ďalej od iných odevov, ľudí, zvierat, atd.
- !** *Paru nepúšťajte na odev, ktorý je zavesený v skrini alebo na osobe.*
- 3 Regulátor pary (10) nastavte do zatvorenej polohy  a regulátor teploty (9) do polohy **Max**.
 - 4 Žehličku dajte do vertikálnej polohy blízko odevu (15 – 30 cm) a iba jedenkrát stlačte tlačidlo intenzívneho naparovania (8). Žehličku neprikladajte príliš blízko k odevu, pretože by sa mohol poškodiť.

- 5 Pred opätovným stlačením tlačidla (8) niekoľko sekúnd počkajte, pretože by ste mohli odev poškodiť. Väčšina záhybov sa dá odstrániť tromi dávkami pary.

SUCHÉ ŽEHLENIE

- 1 Ak je v zásobníku voda, otočte regulátor pary (10) do zatvorenej polohy  (obr. 2).
 - 2 Zapojte žehlicku a nastavte regulátor teploty (9) do požadovanej polohy.
-  *Indikátor (11) sa vypne, keď je dosiahnutá požadovaná teplota.*

ŽEHLENIE S FUNKCIOU KROPENIA

-  *Kropenie môžete dosiahnuť stlačením príslušného tlačidla (7) pri suchom žehlení alebo žehlení s parou. Žehlička je na ktorejkoľvek teplotnej úrovni.*
- Stlačte tlačidlo kropenia (7) toľko krát, koľko chcete túto funkciu používať.

DALŠIE FUNKCIE

SYSTÉM PROTI USADZOVANIU VODNÉHO KAMENA (iba pre mod. PV 2010 a PV2210)

Táto žehlička má inovatívny zabudovaný systém proti usadzovaniu vodného kamena pozostávajúci zo živcového filtra, ktorý zadržiava látky vodného kamena z vody, takže sa nemôžu dostať do parnej komory žehliacej plochy, čím sa predlžuje životnosť žehličky. Existencia tohto systému proti usadzovaniu vodného kamena neznamená, že odporúčania o tvrdosti vody uvedené v časti „PRED ZACIATKOM ŽEHLENIA“ môžete ignorovať.

SYSTÉM PROTI KVAPKANIU (iba pre mod. PV2210)

Žehlička obsahuje systém proti kvapkaniu, ktorý zabránuje kvapkaniu žehličky aj vtedy, keď je vypnutá.

USKLADNENIE A CISTENIE

-  *Zariadenie umyte po prvom použití, po každom ďalšom použití a po dlhšom case nečinnosti.*

ŽEHLIACA PLOCHA

- 1 Odpojte žehlicku a nechajte žehliacu plochu vychladnúť.

 *Na cistenie žehliacej plochy používajte výrobky na báze ílu, ktoré neškodia prírode.*

VONKAJŠIA ČASŤ

- 1 Na cistenie vonkajšej časti vašej žehličky používajte handricku navlhčenú v mydlovej vode.

 *Na cistenie žehličky nepoužívajte rozpúšťadlá alebo abrazívne produkty, pretože môžu poškodiť niektoré plastové diely a/alebo odstrániť niektoré značky a/alebo nápisy.*

- 2 Žehlicku skladujte vo zvislej polohe, pričom kábel omotajte okolo základne a zatlačte ho do svorky na prichytenie.

 *Hoci napájací kábel sa otáča o 360°, pri jeho navíjaní okolo zariadenia pri prvej otáčke ho NIKDY NETAHAJTE SILNO.*

SAMOCISTENIE

 *Samocistenie vám odporúčame vykonávať približne raz mesiacne, v závislosti od frekvencie používania a od tvrdosti používanej vody.*

- 1 Uistite sa, že zásobník je do polovice naplnený vodou.
- 2 Žehlicku dajte do vertikálnej polohy.
- 3 Pripojte žehlicku k sieti a nastavte regulátor teploty (9) do polohy Max.
- 4 Počkajte, kým sa indikátor (11) nevypne, čo signalizuje, že zariadenie dosiahlo požadovanú teplotu.
- 5 Regulátor teploty (9) otočte do polohy 0 a odpojte žehlicku od siete.

- 6 Žehlicku položte do vodorovnej polohy nad umývadlom alebo nad vhodnou nádobou.
 - 7 Regulátor pary (10) nastavte do polohy pre samocistenie , čím otvoríte vodný okruh. Ak to chcete urobiť, stlačte regulátor pary dole a otočte ho (obr. 6).
 - 8 Jemne kývajte žehlicou z jednej strany na druhú. Z otvorov v žehlicke budú vychádzať para a voda, ktoré vycistia špinu a nečistoty. 7).
- !** *Pri vykonávaní tejto činnosti dávajte pozor, pretože voda a para sú horúce a môžu spôsobiť popáleniny.*
- 9 Žehlicku dajte do vertikálnej polohy a počkajte, kým úplne nevychladne.
 - 10 Žehliacu plochu vycistíte vlhkou látkou.
- ☞** *Pamätajte, že poškodenia spôsobené vplyvom vodného kamena nie sú zahrnuté v záruke.*

FIGYELEM

- A készülék használatba vétele előtt figyelmesen olvassa el az alábbi utasításokat.
- **A kézikönyv elválaszthatatlan részét képezi a terméknek. Őrizze meg biztos helyen, mert később még szüksége lehet rá.**
- Ez a termék nem ipari, hanem kizárólag otthoni használatra lett tervezve. A meghatározott céloktól eltérő bármely más célra történő használata veszélyes.
- Vigyázni kell, hogy a gyermekek ne használják játékszerként a készüléket.
- A fizikai, érzékszervi vagy értelmi fogyatékkal élő személyek (vagy gyerekek), illetve a készülék használatát nem ismerők kizárólag a biztonságukért felelős személy felügyelete mellett használhatják a készüléket.
- Ne módosítsa, és ne javítsa saját kezűleg a készüléket. Ha bármilyen rendellenességet észlel a készülék tápkábelén vagy egyéb alkatrészén, hagyja abba a készülék használatát, és forduljon szakszervizhez.
- Ne használjon olyan elemeket vagy kiegészítőket, melyeket nem a SOLAC gyárt, vagy ajánl.
- Az elektromos hálózathoz való csatlakoztatás előtt ellenőrizze, hogy a hálózati feszültség megfelel a készülék specifikációjának.
- Használat után, alkatrészek felhelyezése vagy leválasztása, illetve tisztítás és karbantartás előtt mindig válassza le a készüléket az elektromos hálózatról. Áramszünet esetén húzza ki a készülék dugaszát a csatlakozóaljzathoz. A készüléket a dugasz konnektorba történő bedugása ill. kihúzása előtt ki kell kapcsolni.
- Ne húzza a tápkábelt, és ne lógassa a készüléket a tápkábelnél fogva. A dugaszt az aljzathoz soha ne a vezetéknél, hanem a dugasznál fogva húzza ki.
- Vigyázzon, hogy a tápkábel ne érintkezzen éles szélékkel vagy forró felületekkel. Ne hagyja a tápkábelt asztal vagy pult széléről lelógni, mivel a gyermekek megránthatják a kábelt, és így a készülék leeshet.
- Ha a hálózati kábel sérült, akkor a lehetséges veszélyek megelőzése érdekében a gyártónak vagy a vevőszolgálati szervizállomásnak vagy hasonló meghatalmazott személyzetnek ki kell cserélnie azt a lehetséges kockázatok elkerülése érdekében.
- Távolítsa el az összes, a szállításkor vagy a bemutatóteremben használt védőelemet, például a papír vagy műanyag tasakokat, műanyag lapokat, a készülék külső vagy belső oldalán lévő kartonpapírt és matricákat.

hu



Ne használja a készüléket fürdőkád, mosdókagyló, zuhanyozó vagy egyéb, vizet tartalmazó edény mellett. Amennyiben a készülék vízbe esne, NE próbálja meg kivenni. Ehelyett azonnal húzza ki a készülék dugaszát a hálózati aljzathoz.

- Ne fogja meg nedves kézzel a bekapcsolt készüléket.
- A készüléket kizárólag földelt csatlakozóaljzathoz csatlakoztassa.
- A vasaló vasalás közbeni töltése, vagy utántöltése esetén kövesse a "VASALÁS MEGKEZDÉSE ELŐTT" részben leírt útmutatásokat, és elsőnek húzza ki a készüléket az aljzathoz.
- A használat első néhány percében a készülék némi gőzt bocsáthat ki és enyhe műanyagszagot lehet érezni. Ez normális jelenség, és gyorsan elmúlik.
- Ne gőzöljön „függőleges” pozícióban, a szekrényben lévő ruhaneműre vagy személyre. Függőleges vasaláshoz helyezze a ruhadarabokat vállfára, távol a többi ruhától, egyéb tárgytól és személyektől.
- Mindig stabil felületen vasaljon.
- A vasalás végeztével mindig ürítse ki a víztartályt. Amennyiben vasalás közben kívánja kiüríteni a tartályt, előbb mindig húzza ki a készüléket a hálózathoz.

- A vasalót mindig függőleges helyzetben, az állványán tárolja, stabil felületre állítva azt.
- Ha leejtette, vagy ha a víztartályon repedés vagy szivárgási hely található, tilos használni a vasalót. Ha ezen problémák közül bármelyiket észleli, vigye el a vasalót egy gyártó által jóváhagyott szakszervizbe.
- **A készüléket csatlakoztatott állapotban soha ne hagyja felügyelet nélkül!**
- A vasaló talpa használat közben nagyon felforrósodhat. Használat közben ne érintse meg a vasaló talpát, és a készüléket mindig a fogantyúnál fogja. Ügyeljen rá, hogy a tápkábel ne érintkezessen a talppal.



VIGYÁZAT! Amennyiben már nincs szüksége a készülékre, **SOHA** ne dobja azt a háztartási hulladékba. A készülék szakszerű ártalmatlanítása érdekében keresse fel a legközelebbi **HULLADÉKHASZNOSÍTÁSSAL FOGLALKOZÓ SZOLGÁLTATÓT**. Ilyen módon is hozzájárulhat környezetének megóvásához.



FŐ ALKOTÓELEMEK

1	Készülékház	8	Extra gőz gomb
2	Tápkábel	9	Hőmérséklet-választó
3	Fém vasalótalp	10	Gőz/Öntisztító választó
4	Permetező	11	Hőmérséklet jelzőfény
5	Vízbetöltő nyílás	12*	Vízserleg (csak a PV2210 modellnél)
6	Víztartály		
7	Permetező gomb		











A VASALÁS MEGKEZDÉSE ELŐTT

- i** **A vasalás megkezdése előtt győződjön meg róla, hogy eltávolításra kerül-e a vasalótalp védőburkolata.**
 - i** A legtöbb háztartásban kemény a víz, ezért a Solac azt javasolja, hogy a vasaláshoz mindig ásványoktól mentes, lágy vizet használjon. Ezzel garantálható, hogy vasalója hosszú időn keresztül megőrzi optimális állapotát.
 - i** Ha valamiért nem jut hozzá ásványmentes vízhez, használjon alacsony ásványtartalmú (lágy) vizet, vagy vízsűrővel kezelje a csapvizet.
 - i** **A víztartályban ne használjon kalcium-mentesítőket, vagy vízkőoldó szereket. Ne használjon illatosított-, vagy vasalóvizet se. Ezek a termékek károsítják a gőzfejlesztő belsejét.**
- 1 A hálózathoz csatlakoztatott vasalón forgassa a gőzmennyiség választót (10) zárt pozícióba  (2. ábra).
 - 2 Nyissa ki a vízbetöltő nyílást (5). Töltse fel a víztartályt a mellékelt pohár (12) segítségével úgy, hogy a maximum szintet ne lépje túl és tartsa a vasalót függőleges helyzetben (1. ábra). Amikor a tartály tele van, zárja vissza a védőkupakot.
- ☞** **A tartály töltése közben a víz nem csordulhat túl a vízbetöltő nyílás peremén.**
 - 3 Ellenőrizze, hogy a vasalni kívánt ruhadarab rendelkezik-e a vasalási hőmérsékletet jelző címkével.
 - ☞** **Javasoljuk, hogy osztályozza a ruhadarabokat vasalási hőmérsékletük szerint, és kezdje a legalacsonyabb hőmérsékleten vasalható darabokkal (•)..**

SZINTETIKUS ANYAGOK, minimum hőmérséklet (•)
SELYEM, GYAPJÚ, közepes hőmérséklet (••)
PAMUT, magas hőmérséklet (•••)
VÁSZON, MAX hőmérséklet



-  **MEGJEGYZÉS:** A kényes ruhadarabok szükségesnél magasabb hőmérsékleten történő vasalása tönkreteszi a szövetet, és égett maradványok tapadnak a talplemezre.
-  Ha kétségei vannak az adott ruhadarab vasalásához alkalmazandó hőmérséklet kiválasztásával kapcsolatban, végezzen egy próbát a legalacsonyabb hőmérséklettel a ruhadarab egy nem látható részén.

HASZNÁLAT



-  A készülék kizárólag ruhanemű vasalására alkalmas. Ne használja az eszközt más célra!
-  A szállításhoz és csomagoláshoz használt anyagokat teljes mértékben távolítsa el.
-  A forró készüléket óvatosan kezelje, és soha ne érintse meg a forró vasalótalpat.
-  A forró vasalót soha ne hagyja vízszintes helyzetben. A forró vasalót annak hátsó részére állítsa.
-  Soha ne irányítsa a gőzt emberekre, állatokra vagy értékes tárgyakra.
-  Mindig stabil, szilárd és sima felületen vasaljon.
-  Kényes ruhadarabok vasalása esetén helyezzen egy lepedőt a talp és a ruhadarab közé annak megakadályozására, hogy a talp nyomot hagyjon a ruhán.
- Húzza ki teljesen a tápkábelt, majd csatlakoztassa a hálózati csatlakozóaljzathoz. A hőmérséklet jelzőfény (11) kigyullad. Állítsa a vasalót függőleges helyzetbe.
 - A ruha típusának megfelelően válassza ki a kívánt vasalási hőmérsékletet (lásd: „HŐMÉRSÉKLET KIVÁLASZTÁSA (4. ábra)”).
 - Igény szerint válassza ki a gőzvasalást (közepes  vagy maximum ) vagy a száraz vasalást , (lásd “GŐZ KIVÁLASZTÁSA”).
 - Fogja meg a vasalót a fogantyújánál, és csúsztassa a vasalótalpat a vasalni kívánt ruhanemű felett.
 - A vasaló használatát követően állítsa a gőzmennyiség szabályzót (10) zárt helyzetbe és a hőmérséklet-választót (9) 0 állásba.
 - Húzza kii a dugót a hálózati csatlakozóból.
 - Üritse ki a víztartályt (lásd: „VÍZTARTÁLY KIÜRÍTÉSE”).
Várja meg, amíg a készülék teljesen lehűl, majd tárolja függőleges helyzetben, biztonságos helyen.

hu

AZ ELSŐ HASZNÁLAT ELŐTT



-  Az első használat előtt egy régi ruhadarab kivasalásával tisztítsa meg a rendszert.
- Állítsa a hőmérséklet-választót (9) **Max** állásba, majd várjon pár percre, amíg a vasaló eléri a beállított hőmérsékletet (a hőmérséklet jelzőfény kialszik).
 - Forgassa a gőzmennyiség szabályzót (10) a teljesen nyitott állásba  (3. ábra): a gőz a talpon lévő nyílásokon keresztül távozik.
 - Tartsa a vasalót a fogantyúnál, és csúsztassa végig a vasalótalpat a régi lepedőn.
 - Ha a víztartály kiürült, nem termelődik több gőz. A vasaló használatra kész.
-  Ne aggódjon, ha a vasaló az első használat alkalmával egy kis füstöt bocsát ki. Ez gyorsan megszűnik.

HŐMÉRSÉKLET VÁLASZTÁS (4. ábra)

- Forgassa a hőmérséklet-választót (9) a kívánt helyzetbe.
-  A hőmérséklet-választó (9) állásának módosításakor – akár csökkenti, akár növeli a hőmérsékletet –, pár percre el kell telnie, amíg a vasaló eléri a kiválasztott hőfokot.
-  Amikor a vasaló hőmérséklete eléri a kiválasztott értéket, a jelzőfény (11) kialszik.

GŐZÖLÉS KIVÁLASZTÁSA

 A gőzöléshez – a vasalni kívánt ruhadarabtól függően – állítsa be a hőmérséklet-választót (9) a **••** szint és **Max** közé.

A vasaló három gőzölési helyzettel rendelkezik (száraz vasalás , közepes gőzáram  vagy maximum gőzáram 

- 1 Ha a jelzőfény (11) kiálszik, jelezve, hogy a készülék elérte a kívánt hőmérsékletet, forgassa a gőzmennyiség szabályzót (10), amíg el nem éri a kívánt mennyiségű gőzt (5. ábra).

A VÍZTARTÁLY ÜRÍTÉSE

 A vasalás végeztével mindig ürítse ki a víztartályt.

- 1 Állítsa a gőzmennyiség választót (10) zárt helyzetbe , és a hőmérséklet választót (9) 0 állásba.
- 2 Húzza ki a készülék dugaszát a hálózathoz
- 3 Nyissa ki a vízbetöltő nyílást (5), majd a mosogatótálca felett fordítsa lefele, és óvatosan rázza meg a vasalót a víztartály kiürítéséhez.
- 4 Várja meg, amíg a készülék teljesen lehűl, majd tárolja függőleges helyzetben, biztonságos helyen.

VASALÁSI TIPPEK

GŐZÖLŐS VASALÁS

 A profi eredmények elérése érdekében azt javasoljuk, hogy először gőzzel vasaljon, aztán pedig gőz nélkül.

EXTRA GŐZ (super steam)

 Ha vasalás közben több gőzre van szüksége, nyomja meg a gombot (8) kétszer vagy háromszor, és irányítsa az extra gőzt a vasalt ruhadarab kívánt felületére; majd menjen rá a vasaló talpával, hogy megszáradtsa. Ez a módszer a gyűrődések kisimításakor lehet hasznos.

 Első alkalommal elképzelhető, hogy nem szabadul fel extra gőz. Ez normális jelenség. Párszor nyomja le a nyomógombot. Amit az extra gőz kör feltöltődött, a gőzfúvóka már képes lesz gőz kibocsátására.

- Javasoljuk, hogy 5 másodperces időközönként nyomja meg a vezérlőt.

FÜGGŐLEGES GŐZÖLÉS



 Ez lehetővé teszi, hogy kényes ruhadarabokon is kisimítsa a gyűrődéseket anélkül, hogy a vasalódeszkára kellene helyeznie azokat. Ez a módszer dzsekikhez, kabátokhoz, függönyökhöz stb. ideális.

- 1 Töltse fel a víztartályt a „VASALÁS MEGKEZDÉSE ELŐTT” részben leírtak szerint.
- 2 Helyezze a ruhadarabot vállfára, jó messze más ruhadaraboktól, emberektől, állatoktól, stb.

 Ne gőzöljön szekrényben lévő ruhaneműre, sem személyre.

- 3 Állítsa a gőzmennyiség szabályzót (10) zárt helyzetbe , és a hőmérséklet-választót (9) **Max** állásba.
- 4 Vigye közel (15-30 cm-re) a vasalót a ruhadarabhoz függőleges helyzetben, és nyomja meg egyszer az extra gőz gombot (8). Ne helyezze a vasalót a ruhadarabhoz túl közel, mivel a ruhadarab megrongálódhat.
- 5 A ruhadarab védelme érdekében várjon pár másodpercig, mielőtt újra megnyomná a gombot (8). A legtöbb gyűrődés három gőzpermettel eltávolítható.

SZÁRAZ VASALÁS

- 1 Ha van a készüléken víztartály, forgassa a gőzmennyiség választót (10) zárt pozícióba  (2. ábra).
 - 2 Dugja be a vasalót, és állítsa a hőmérséklet-választót (9) a kívánt pozícióba.
-  *A jelzőfény (11) kialszik, amint a készülék elérte a kívánt hőmérsékletet.*

VASALÁS SPRAY-VEL

-  *A permetezés funkció használatára a vonatkozó gomb (7) – száraz vasalás vagy gőzölés mellett – megnyomásával van lehetőség. A vasaló bármely hőmérsékleten lehet.*
- Nyomja meg a permetezés gombot (7) ahányszor csak használni kívánja a funkciót.

EGYÉB FUNKCIÓK

VÍZKÖMENTESÍTŐ RENDSZER (csak a PV 2010 és PV2210 modelleknél)

A vasaló innovatív beépített vízkömentesítő rendszerrel rendelkezik, melyben egy szűrő található, mely kiszűri a vízből a vízkő részecskéket, így azok nem jutnak el a gőzkamrába és a vasalótalphoz, így megnövekszik a készülék élettartama.

A vízkömentesítő rendszer nem jelenti azt, hogy a "VASALÁS MEGKEZDÉSE ELŐTT" részben leírt információk figyelmen kívül hagyhatóak.

CSÖPÖGÉS-GÁTLÓ RENDSZER (csak a PV2210 modellnél)

A vasaló csöpögés-gátló rendszerrel rendelkezik, mely kikapcsolt állapotban megakadályozza a vasaló csöpögését.

TÁROLÁS ÉS TISZTÍTÁS

-  *Tisztítsa meg a készüléket az első használat előtt, minden esetben közvetlenül a használat után, illetve ha hosszabb ideig nem használta azt.*

VASALÓTALP

- 1 Válassza le a vasalót és hagyja lehűlni a vasalótalpat.

 *A vasalótalp tisztításához használjon agyag alapú, környezetbarát termékeket.*

KÜLSŐ RÉSZ

- 1 Vasalója külső elemeinek tisztításához használjon szappanos vízbe mártott kendőt.

 *Oldószerekkel és súrolószerekkel ne tisztítsa a vasalót, mivel ezek károsíthatják a műanyag alkatrészeket és/vagy eltávolíthatják a jelöléseket.*

- 2 A vasalót függőleges helyzetben tárolja, a kábelt csévélje fel a vasalótalp köré és nyomja be a kábelt a rögzítőklipszbe.

 ***Annak ellenére, hogy a kábel 360 fokba körbeforgó csuklóval van ellátva TILOS a kábelt a felcsévéléskor erősen meghúzni.***

ÖNTISZTÍTÁS

 *Javasoljuk, hogy a használat gyakoriságától és a használt víz keménységétől függően az öntisztítást körülbelül havonta egyszer végezze el.*

- 1 Töltse meg félig a víztartályt.
- 2 Állítsa a vasalót függőleges helyzetbe.
- 3 Csatlakoztassa a vasalót, és állítsa a hőmérséklet-választót (9) **Max** állásba.
- 4 Várja meg, amíg a készülék eléri a beállított hőmérsékletet, és a jelzőfény (11) kialszik.
- 5 Állítsa a hőmérséklet-választót (9) 0 állásba, és húzza ki a készülék dugaszát.
- 6 Helyezze a vasalót vízszintes helyzetbe a mosdókagyló, vagy más felfogóeszköz fölé.

hu

- 7 Állítsa a gőzmennyiség-választót (10) a öntisztítás  állásba és nyissa meg a vizet. Ehhez nyomja le a gőzmennyiség-választót és forgassa el azt (6.-ábra).
 - 8 Finoman lengesse a vasalót egyik oldalról a másikra. A vasaló nyílásain távozó gőzzel és vízzel együtt a szennyeződések is távoznak. 7).
- ⚠** *A művelet végrehajtása közben legyen óvatos. A forró víz és gőz égési sérülést okozhat.*
- 9 Állítsa a vasalót függőleges helyzetbe, és várja meg, amíg teljesen lehűl.
 - 10 A talpat nedves törölkendővel törölje le.
- 👉** *Ne feledje, hogy a vízkő által okozott károokra a jótállás nem vonatkozik.*

ВНИМАНИЕ

- *Преди да използвате уреда, прочетете внимателно тези инструкции.*
- **Тези инструкции за употреба са неразделна част от продукта. Съхранявайте ги на безопасно място за бъдеща справка.**
- *Този уред е предназначен само за употреба в домашни условия и не е подходящ за промишлена употреба. Опасно да го използвате с каквато и да е друга цел, различна от упоменатата.*
- *Децата трябва да се наблюдават и да не им се позволява да си играят с уреда.*
- *Този уред не е предназначен за употреба от лица с намалени физически, сетивни и умствени възможности (включително деца,) неопитни и неграмотни лица, освен ако не са наблюдавани или инструктирани за използване на уреда от лицето, отговарящо за тяхната безопасност.*
- *Не правете никакви промени и ремонти на уреда. В случай на повреда по кабела или друга част на уреда, не го използвайте и го отнесете в оторизиран сервиз.*
- *Не използвайте части или принадлежности, които не се доставят или препоръчват от SOLAC.*
- *Преди включване на уреда в електрическата инсталация, проверете дали посоченото напрежение на уреда съвпада с това в дома ви.*
- *Винаги изключвайте уреда след употреба и преди да сглобявате или разглобявате части или при започване на каквито и да е дейности по поддръжка и почистване. При спиране на тока изключете уреда от мрежата. Уредът трябва да е изключен преди да го включвате или изключвате от мрежата.*
- *Никога не дърпайте кабела и не го използвайте за окачване на уреда. Винаги изключвайте уреда като дърпате щепсела, а не кабела.*
- *Уверете се, че хранящият кабел не се допира до остри ръбове или горещи повърхности. Не оставяйте кабела а виси от ръба на масата или рафта, за да не допуснете дърпането му от деца, което може да доведе до падане на уреда.*
- *Ако хранящият кабел е повреден, той трябва да се замени от производителя или от вашия сервиз за следпродажбено обслужване, или от подобен квалифициран персонал, за да се избегнат евентуални злополуки.*
- *Отстранете от външната страна и от вътрешността на уреда всички елементи, използвани за предпазване по време на транспортирането или за рекламни промоции, като например, хартиени или пластмасови торби, пластмасово фолио, картон и стикери.*

bg



Не използвайте в близост до вани, мивки или други водни резервоари. Ако уредът падне във вода, НЕ се опитвайте да го извадите. Изключете го незабавно от храняването.

- *Не допирайте работещият уред с мокри ръце.*
- *Уредът трябва да се включи в електрически контакт с подходящо заземяване.*
- *За да напълните ютията или да я допълните по време на гладене, моля следвайте инструкциите в раздел "ПРЕДИ ДА ЗАПОЧНЕТЕ ДА ГЛАДИТЕ", като преди това изключите ютията от електрическата мрежа.*
- *Уредът може да изпусне лека пара и да отдели лек мирис на пластмаса през първите минути работа. Това е нормално и ще изчезне бързо.*
- *Не изпускайте пара във „вертикално“ положение върху облекло, висящо в гардероба или облечено върху някого. За вертикално гладене, поставете облеклото на закачалка далеч от други облекла, предмети или хора.*
- *Винаги гладете върху стабилна повърхност.*

- Когато приключите с гладенето, винаги изпразвайте водата от резервоара. Ако желаете да източите ютията, докато гладите, винаги преди това изключвайте уреда от електрическата мрежа.
- Винаги съхранявайте ютията във вертикална позиция на нейната поставка, върху стабилна повърхност.
- Ютията не бива да се използва, ако сте я изпусkali или ако има пукнатини или течове от резервоара за вода. Ако забележите такива проблеми, занесете уреда в одобрен от производителя сервизен център.
- **Не оставяйте уреда без наблюдение, когато е включен.**
- Плочата на ютията може да се нагорещи много силно при използване на уреда. По време на работа не докосвайте плочата и дръжте ютията само за дръжката, като внимавате кабелът да не допира плочата.





ВНИМАНИЕ! При бракуване на уреда, НИКОГА не го изхвърляйте в кофата за боклук. Занесете го в най-близкия ПУНТ или ЦЕНТЪР ЗА ТАКИВА ОТПАДЪЦИ, за да бъде обработен. Така ще помогнете в грижата за околната среда.

ОСНОВНИ КОМПОНЕНТИ



- | | | | |
|---|--------------------------|-----|---|
| 1 | Корпус | 8 | Бутон за силна пара |
| 2 | Захранващ кабел | 9 | Регулатор на температурата |
| 3 | Метална плоча | 10 | Регулатор на пара/
самопочистване |
| 4 | Отвор за пръскане | 11 | Светлинен индикатор за
температурата |
| 5 | Отвор за пълнене на вода | 12* | Мензура (само за модел PV2210) |
| 6 | Резервоар за вода | | |
| 7 | Бутон за пръскане | | |

ПРЕДИ ДА ЗАПОЧНЕТЕ ДА ГЛАДИТЕ











- i** **Винаги проверявайте дали протекторът на плочата е свален преди да започнете да гладите.**
 - i** Поради високата твърдост на водата в канализационната мрежа в повечето места, Solac препоръчва винаги да се използва деминерализирана вода за гладене. По този начин се гарантира, че ютията ще остане в оптимално състояние за по-дълъг период от време.
 - i** Ако по някаква причина не можете да намерите деминерализирана вода, моля, уверете се, че използвате вода с ниско съдържание на минерали (мека вода) или филтрирайте чешмяната вода, използвайки филтър за вода.
 - i** **Не използвайте декалциниращи агенти или продукти за отстраняване на котления камък в резервоара за вода. Не използвайте и ароматизирана вода или вода за гладене. Тези продукти увреждат вътрешността на системата за образуване на пара.**
- 1 При изключена от електрическата мрежа ютия, завъртете регулатора на парата (10) до затворено положение  (Фиг. 2).
 - 2 Отворете отвора за пълнене с вода (5). Напълнете резервоара с вода без да превишавате максималното ниво, като използвате предоставената мензура (12) и държете ютията във вертикално положение (Фиг. 1). Когато резервоарът се напълни, затворете капачката.
- ☞** При напълване на резервоара, внимавайте водата да не изтича от отвора за пълнене.
- 3 Проверете дали облеклото, което ще гладите, има етикет с индикация за температурата на гладене.

-  Препоръчваме ви да подреждате облеклата според необходимата за тях температура за гладене и да започвате с облеклата, които се гладят при най-ниската температура (•).

СИНТЕТИЧНИ ВЛАКНА, минимална температура (•)
КОПРИНА, ВЪЛНА, средна температура (••)
ПАМУК, висока температура (•••)
ЛЕН, МАХ температура



-  **ЗАБЕЛЕЖКА:** Гладенето на деликатни облекла при температури, по-високи от необходимите, уврежда тъканите и причинява залепването на прогорели остатъци върху основата.
-  Ако се колебаете каква температура да използвате за някоя дреха, направете проба върху участък, който не се вижда, като започнете с най-ниската настройка на температурата.

УПОТРЕБА



-  Този уред е предвиден изключително за гладене на дрехи. Не го използвайте за друга цел.
-  Отстранете изцяло всички елементи, които са използвани за транспорт и пакетиране.
-  Ако уредът е горещ, работете внимателно с него и не докосвайте металната плоча.
-  Никога не оставяйте ютията в хоризонтално положение, когато плочата е гореща. Оставете я изправена на задната ѝ част.
-  Бъдете внимателни с парата, не я насочвайте към хора, животни или деликатни предмети.
-  Винаги гладете върху стабилни, здрави и гладки повърхности.
-  За много деликатни дрехи, поставете тъкан между ютията и дрехата, за да избегнете евентуални петна от плочата.
- 1 Изпънете докрай кабела и го включете в контакта. Температурният светлинен индикатор ще светне (11). Поставете ютията във вертикално положение.
 - 2 Изберете желаната температура на работа според дрехата, която ще гладите (виж "ИЗБОР НА ТЕМПЕРАТУРА (Фиг. 4)").
 - 3 Изберете гладене с пара (средно  или максимално ) или сухо гладене , според конкретния случай (виж "ИЗБОР НА ПАРА").
 - 4 Хванете ютията за дръжката и плъзнете нагриващата плоча по дрехата, която желаете да изгладите.
 - 5 След като приключите работа с ютията, поставете регулатора на пара (10) в затворено положение  и регулатора на температурата (9) в положение 0.
 - 6 Изключете захранващия кабел от мрежата.
 - 7 Изпразнете резервоара за вода (виж „ИЗПРАЗВАНЕ НА РЕЗЕРВОАРА ЗА ВОДА“).
Изчакайте докато ютията изстине напълно и я приберете в изправено положение на сигурно място.

ПРЕДИ ПЪРВАТА УПОТРЕБА

-  Преди първото използване на ютията, използвайте я за да изгладите стара кърпа или дреха, с което да почистите системата.
- 1 Поставете регулатора за температурата (9) в положение **Max** и изчакайте няколко минути докато ютията достигне съответната температура (светлинният индикатор за температура ще изгасне).



- 2 Поставете регулатора за пара (10) в напълно отворено положение  (Фиг. 3): парата ще започне да излиза от отворите в плочата.
 - 3 Хванете ютията за дръжката и плъзнете плочата върху старата хавлия.
 - 4 Когато резервоарът за вода се изпразни, повече няма да се произвежда пара. Ютията е готова за употреба.
-  Не се тревожете, ако ютията изпуска малко дим, когато я ползвате за първи път. Това ще отмине бързо.

ИЗБОР НА ТЕМПЕРАТУРА (Фиг.4)

- 1 Завъртете регулатора за температурата (9) до желаното положение.
-  При промяна на положението на регулатора за температура (9), независимо дали намаляване или увеличаване, трябва да минат няколко минути, докато ютията достигне нужната температура.
-  Когато нужната температура е достигната, светлинният индикатор ще изгасне (11).

ИЗБОР НА ПАРА

-  За да получите пара, поставете регулатора за температурата (9) между нивата •• и **Max** в зависимост от дрехата, която ще се глади.

Ютията има 3 положения за пара (сухо гладене , среден поток пара  или максимален поток пара 

- 1 Когато светлинният индикатор (11) изгасне, показвайки че е достигната желаната температура, завъртете регулатора за парата (10), докато получите желания поток на парата (Фиг.5).

ИЗПРАЗВАНЕ НА РЕЗЕРВОАРА ЗА ВОДА

-  Когато приключите с гладенето, винаги изпразвайте водата от резервоара.



- 1 Поставете регулатора на пара (10) в затворено положение  и регулатора на температурата (9) в положение 0.
- 2 Изключете уреда от захранването
- 3 Отворете отвора за пълнене на вода (5) и поставете ютията с лицевата страна надолу над мивката, като леко я разклащате, докато водата напълно изтече от резервоара.
- 4 Изчакайте, докато ютията изстине напълно и я приберете в изправено положение на сигурно място.

ПРЕПОРЪКИ ПРИ ГЛАДЕНЕ

ГЛАДЕНЕ С ПАРА

-  Препоръчваме ви първо да гладите дрехите си на пара и след това без пара за професионални резултати.

СУПЕР ПАРА

-  Ако искате повече пара при гладенето, натиснете бутона (8) два или три пъти, насочете силната пара към желания участък от дрехата и изгладете с ютията, за да изсъхне. Това помага за предотвратяване на гънки.
-  Отначало силната пара може да не може да се пусне. Това е нормално. Натиснете бутона няколко пъти. След като веригата за силна пара се зареди, уредът ще изпусне струя пара.
- Препоръчваме да натискате регулатора на 5-секундни интервали.

ВЕРТИКАЛНА ПАРА

 *То позволява да премахвате гънки от деликатни дрехи без да ги поставяте върху дъската за гладене: сака, връхни дрехи, завеси и др.*

- 1 Напълнете резервоара за вода както е описано в раздела „ПРЕДИ ДА ЗАПОЧНЕТЕ ДА ГЛАДИТЕ“.
- 2 Поставете дрехата върху закачалка, встрани от останалите дрехи, от хора, животни и др.

 *Не изпускате пара във „вертикално“ положение върху облекло, висящо в гардероба или облечено върху някого.*

- 3 Поставете селектора за пара (10) в затворено положение  и регулатора за температура (9) в положение **Max**.
- 4 Приближете ютията в изправено положение до дрехата (между 15 и 30 см) и натиснете бутона за силна пара (8) само веднъж. Не приближавайте твърде много ютията до дрехата, тъй като може да я повредите.
- 5 Изчакайте няколко секунди, преди отново да натиснете бутона (8), за да не повредите дрехата. Повечето гънки изчезват след трикратно изпускане на пара.

СУХО ГЛАДЕНЕ

- 1 Ако в резервоара има вода, завъртете селектора за парата (10) в затворено положение  (Фиг. 2).
- 2 Включете ютията в електрическата мрежа и настройте регулатора на температурата (9) в желаното положение.

 *Светлинният индикатор (11) ще изгасне, когато тази температура бъде достигната.*

ГЛАДЕНЕ С ПРЪСКАНЕ

 *Пръскането може да се получи чрез натискане на съответния бутон (7), при гладене на сухо или с пара. Ютията може да е настроена на всяко ниво на температура.*

- Натиснете бутона за пръскане (7) толкова пъти, колкото ви е нужно да използвате тази функция.

ДРУГИ ФУНКЦИИ

СИСТЕМА СРЕЩУ НАТРУПВАНЕ НА КОТЛЕН КАМЪК (само за модели PV 2010 и PV2210)

Тази ютия има иновативна вградена система срещу котлен камък, състояща се от смолист филтър, който задържа варовика от водата, така че той не може да достигне парната камера на плочата, като по този начин се увеличава живота на ютията. Наличието на тази система срещу котлен камък не означава, че препоръките за твърдостта на водата, посочени в раздел „ПРЕДИ ДА ЗАПОЧНЕТЕ ДА ГЛАДЕТЕ“, може да не се спазват.

СИСТЕМА СРЕЩУ КАПЕНЕ (само за модел PV2210)

Ютията включва система срещу капене, която не позволява на ютията да капе, дори и когато е изключена.

СЪХРАНЕНИЕ И ПОЧИСТВАНЕ

 *Почиствайте уреда преди първата употреба, непосредствено след всяка употреба и след продължителен период без употреба.*

ПЛОЧА

1 Изключете ютията от контакта и изчакайте плочата да се охлади.

 *Използвайте екологични продукти на основата на глина за почистване на плочата.*

ВЪНШНА ЧАСТ

1 За да почистите външната част на ютията, използвайте кърпа, напоена със сапунена вода.

 *Не използвайте разтворители или абразивни продукти за почистване на ютията, тъй като те могат да повредят някои от пластмасовите части и/или да изтрият някои от обозначенията.*

2 Съхранявайте ютията във вертикално положение, като навиеете кабела около основата и го натиснете в закрепващата скоба.

 **Въпреки че захранващият кабел е оборудван с въртящ се на 360° модул, НИКОГА НЕ ИЗПОЛЗВАЙТЕ СИЛА при този модул при първото му навиване около уреда.**

САМОПОЧИСТВАНЕ

 *Препоръчва се да се извършва самопочистване около един път месечно, в зависимост от честотата на употреба и твърдостта на използваната вода.*

1 Напълнете резервоара наполовина с вода.

2 Поставете ютията във вертикално положение.

3 Включете ютията в електрическата мрежа и поставете регулатора на температурата (9) в положение Max.

4 Изчакайте да изгасне светлинният индикатор (11), което показва, че желаната температура е достигната.

5 Поставете регулатора на температурата (9) в положение 0 и изключете щепсела от контакта.

6 Поставете ютията в хоризонтално положение върху мивката или в подходящ съд.

7 Настройте регулатора за пара (10) в положение за самопочистване  , за да отворите водната верига. За да направите това, натиснете регулатора за пара и завъртете (Фиг. 6).

8 Залюлейте внимателно ютията на всички страни. От отворите в ютията ще започнат да излизат пара и вода, които промиват замърсяванията. 7).

 **Внимавайте при извършване на тази операция, тъй като водата и парата са много горещи и могат да ви изгорят.**

9 Поставете ютията в изправено положение и изчакайте да изстине напълно.

10 Избършете плочата с влажна кърпа.

 **Помнете, че повредите, причинени поради отлагания на котлен камък, не се покриват от гаранцията.**

PAŽNJA

- Pažljivo pročitajte ove upute prije uporabe aparata.
- **Ovaj je priručnik neizostavan dio proizvoda. Sačuvajte ga na sigurnom mjestu za buduću uporabu.**
- Aparat je namijenjen samo za uporabu u kućanstvu. Nije namijenjen za industrijske potrebe. Aparat je opasno koristiti na način koji nije opisan u uputama.
- Djeca moraju biti pod nadzorom kako se bi igrala s aparatom.
- Ovaj aparat ne smiju koristiti osobe (uključujući djecu) smanjenih fizičkih, osjetilnih ili mentalnih sposobnosti, neiskusne osobe i osobe koje ne poznaju aparat, osim uz nadzor ili upute osoba odgovornih za njihovu sigurnost.
- Aparat nemojte prilagođavati niti popravljati. U slučaju kvara na kabelu ili bilo kojem drugom dijelu aparata, prestanite ga koristiti i odnesite ga u ovlaštenu servis.
- Ne koristite dijelove ili pribor koje ne isporučuje ili preporuča SOLAC.
- Prije priključivanja aparata na električnu mrežu provjerite odgovara li napon s natpisne pločice aparata naponu mreže u vašem kućanstvu.
- Uvijek izvucite kabel iz utičnice nakon uporabe, prije sastavljanja ili rastavljanja dijelova te prije čišćenja i održavanja aparata. U slučaju nestanka struje također isključite aparat. Uređaj se prije priključivanja ili isključivanja iz električne mreže mora isključiti.
- Nikad ne potežite kabel i ne vješajte aparat za kabel. Kabel aparata iz utičnice uvijek izvlačite povlačenjem za utikač, nikada za kabel.
- Kabel držite podalje od oštrih rubova i vrućih površina. Kabel ne smije visjeti s ruba stola ili pulta jer ga djeca mogu povući i izazvati pad aparata.
- Zamjenu oštećenog mrežnog kabela prepustite proizvođaču, servisnoj radionici ili sličnom stručnom osoblju kako biste izbjegli moguće opasnosti.
- Uklonite sve zaštitne i promotivne materijale s vanjske i unutarnje strane aparata, kao što su papirne ili plastične vrećice, plastični omoti, karton i naljepnice.



Ne koristite u blizini kada, umivaonika, tuševa ili drugih spremnika s vodom. Ako aparat padne u vodu, NE pokušavajte ga izvaditi. Odmah ga isključite iz napajanja.

- Ne dirajte uključeni aparat mokrim rukama.
- Aparat obvezno priključite na pravilno uzemljenu utičnicu.
- Za punjenje glačala ili nadolijevanje za vrijeme glačanja, slijedite upute u dijelu "PRIJE GLAČANJA". Uvijek prvo isključite glačalo iz utičnice
- Kod prve uporabe aparat može ispustiti laganu paru i umjeren miris plastike. To je normalno i brzo će nestati
- Nemojte ispuštati paru u "vertikalnom" položaju na odjevni predmet što visi u ormaru ili je na osobi. Vertikalno glačanje treba izvoditi na odjevnom predmetu obješenu na vješalici te odvojeno od drugih odjevnih predmeta, stvari ili osoba.
- Uvijek glačajte na stabilnoj podlozi.
- Nakon završetka glačanja uvijek izlijte vodu iz spremnika. Ako želite ispustiti vodu tijekom glačanja, uvijek prvo isključite mrežni kabel iz utičnice.
- Uvijek postavite glačalo na njegovo postolje u vertikalnom položaju te ga odložite na stabilnu površinu.
- Glačalo se ne smije koristiti ako je palo, ako postoji oštećenje ili rupa u spremniku za vodu. Ako primijetite jedan od ovih problema, odnesite glačalo u ovlaštenu servis
- **Ne ostavljajte uređaj bez nadzora kada je uključen.**
- Grijača ploča se može veoma ugrijati tijekom rada aparata. Tijekom rada glačalo držite samo za dršku, ne dodirujte ploču glačala i pripazite da kabel ne dođe u dodir s pločom.





OPREZ! Kada uređaj želite baciti u otpad, NIKADA ga nemojte baciti u kantu za smeće. Uređaj odnesite na RECIKLAŽNO DVORIŠTE ili najbliže odlagalište radi pravilne daljnje obrade uređaja. Time ćete pomoći u brizi za okoliš.

GLAVNI DIJELOVI

- | | | | |
|---|-------------------------|-----|------------------------------------|
| 1 | Kućište | 8 | Gumb za super-paru |
| 2 | Strujni kabel | 9 | Regulator temperature |
| 3 | Metalna ploča | 10 | Gumb za paru i samočišćenje |
| 4 | Otvor za prskanje | 11 | Kontrolna lampica temperature |
| 5 | Otvor za punjenje vodom | 12* | Ljevak za vodu (samo PV2210 model) |
| 6 | Spremnik za vodu | | |
| 7 | Gumb za prskanje | | |





PRIJE GLAČANJA

- i** **Prije glačanja, uvijek provjerite da je zaštitna folija odstranjena s ploče.**
 - i** Zbog velike količine kamenca u vodi u mnogim područjima, Solac preporučuje korištenje demineralizirane vode za glačanje. Na ovaj način ćete osigurati da vaše glačalo ostane u optimalnom stanju duže vrijeme.
 - i** Ako ne možete pronaći demineraliziranu vodu rabite vodu s niskim sadržajem minerala (mekana voda) ili filtrirajte vodu iz slavine koristeći filter za pročišćavanje vode.
 - i** **Ne stavljajte u spremnik za vodu sredstva za odstranjivanje kamenca. Ne koristite vodu koja sadrži aditive ili vodu iz glačala. Ovi proizvodi oštećuju unutrašnjost sustava za paru.**
- 1 Isključite glačalo iz napajanja i pomaknite regulator pare (10) u zatvoren položaj  (slika 2).
 - 2 Otvorite otvor za punjenje vodom (5). Držeći glačalo u okomitom položaju (slika 1), napunite spremnik vodom do oznake za maksimalnu razinu pomoću priložene posude za vodu (12). Kada je spremnik napunjen, vratite čep na njegovo mjesto.
-  Prilikom punjenja spremnika pripazite da se voda ne prelijeva izvan otvora za punjenje.
 - 3 Provjerite ima li odjevni predmet koji namjeravate glačati etiketu koja prikazuje temperaturu glačanja.
 -  Preporučeno je odjevne predmete razvrstati prema temperaturama glačanja i započeti s odjevnim predmetima koje treba glačati na najnižoj temperaturi (•).

SINTETIČKA VLAKNA, minimalna temperatura (•) SVILA, VUNA, umjerena temperatura (••) PAMUK, visoka temperatura (•••) LAN, MAX temperatura

- i** **NAPOMENA:** Bilješka: Glačanje osjetljivih odjevnih predmeta na temperaturama višima od potrebne oštećuje tkanine i dovodi do lijepljenja spaljenih ostataka za ploču glačala.
- i** Ako niste sigurni koju temperaturu koristiti za određeni odjevni predmet, isprobajte glačalo na skrivenom dijelu odjevnog predmeta počevši s najnižom temperaturom.



UPORABA

-  Uređaj je namijenjen isključivo za glačanje odjeće. Ne koristite ga ni u koju drugu svrhu.
-  U potpunosti skinite sve dijelove koji se koriste za pakiranje i prijevoz.
-  Vrućim aparatom rukujte oprezno i ne dodirujte metalnu ploču glačala.
-  Glačalo s vrućom pločom nikada ne ostavljajte u vodoravnom položaju. Oslonite ga na stražnji rub.

 *S parom postupajte oprezno i ne usmjeravajte je prema ljudima, životinjama i osjetljivim predmetima.*

 *Glačalo koristite na stabilnoj, čvrstoj i glatkoj površini.*

 *Za glačanje osjetljivih tkanina između glačala i tkanine postavite drugu tkaninu kako biste izbjegli nastanak mrlja na ploči glačala.*

- 1 Potpuno razvucite kabel i priključite ga u utičnicu. Uključit će se kontrolna lampica (11). Postavite glačalo u okomit položaj.
- 2 Postavite glačalo u vertikalni položaj. Izaberite željenu temperaturu prema odjevnom predmetu koji želite glačati (vidi ODABIR TEMPERATURE (fig.4)).
- 3 Izaberite glačanje pomoću pare (umjereno  ili maksimalno ) ili suho glačanje, (vidi "ODABIR PARE").
- 4 Primitite glačalo za ručku i pređite pločom glačala preko odjevnog predmeta da biste ga izglačali.
- 5 Nakon korištenja glačala, postavite regulator za paru (10) u zatvoren položaj i regulator za temperaturu (9) u položaj **0**.
- 6 Odspojite mrežni kabel iz utičnice.
- 7 Ispraznite spremnik za vodu (vidi "ISPRAZNITI SPREMNIK ZA VODU"). Pričekajte da se glačalo potpuno ohladi i spremite ga na sigurno mjesto u okomitom položaju.

PRIJE PRVE UPORABE

 *Prije prve uporabe izglačajte stari ručnik kako biste očistili sustav. f dffdy fsddx*

- 1 Namjestite regulator temperature (9) u položaj **Max** pričekajte nekoliko minuta da glačalo dosegne odabranu temperaturu (kontrolna lampica temperature se isključuje).
- 2 Otvorite regulator pare (10) do kraja  (slika 3): iz otvora na ploči glačala počinje izlaziti para.
- 3 Uхватite glačalo za dršku i prelazite pločom glačala po starom ručniku.
- 4 Para prestaje izlaziti kada je spremnik prazan. Glačalo je spremno za rad.

 *Ne brinite ako prilikom prve uporabe glačalo ispušta malo dima. To će brzo proći.*

ODABIR TEMPERATURE (fig. 4)



- 1 Okrenite regulator temperature (9) na željeni položaj.

 *Prilikom promjene položaja regulatora temperature (9), bilo za povećanje ili smanjenje temperature, glačalo će doseći odabranu temperaturu tek nakon nekoliko minuta.*

 *Kada je postignuta odabrana temperatura, kontrolna lampa će se ugasi (11).*

ODABIR FUNKCIJE PARE

 *Za dobivanje pare, namjestite regulator temperature (9) između položaja •• te 'medium' (umjereno) i **MAX**, ovisno o odjeći koju treba glačati.*

Glačalo ima 3 položaja za paru (suho glačanje , umjerena para  ili maksimalna para )

- 1 Kada se ugasi kontrolna lampica (11), označujući da je postignuta željena temperatura, namjestite regulator pare (10) na željeni protok (slika 5).

PRAŽNENJE SPREMNIKA ZA VODU

 *Nakon završetka glačanja uvijek izlijte vodu iz spremnika.*



- 1 Namjestite regulator pare (10) u zatvoreni položaj , a regulator temperature (9) u položaj **0**.
- 2 Izvucite kabel iz napajanja.
- 3 Otvorite otvor za punjenje vodom (5), držite glačalo iznad sudopera i lagano ga tresite da biste potpuno ispraznili spremnik.
- 4 Pričekajte da se glačalo potpuno ohladi i spremite ga na sigurno mjesto u okomitom položaju.

PREPORUKE ZA GLAČANJE



GLAČANJE NA PARU

-  Preporuča se da odjevne predmete prvo izglatačate na paru, a nakon toga koristite suho glačanje kako biste postigli profesionalne rezultate glačanja.



SUPER - PARA

-  Ako tijekom glačanja želite veći protok pare, pritisnite gumb (8) dva ili tri puta i usmjerite super-para na željeno područje odjevnog predmeta. Potom pritisnite ploču glačala na to područje da biste ga posušili. To je korisno kod uklanjanja nabora.
-  Super-para možda neće odmah izaći. To je uobičajeno. Pritisnite gumb za pritiskanje nekoliko puta. Nakon pritiskanja, oslobodit će se mlaz pare.
 - Preporučeno je pritiskati regulator u razmacima od 5 sekundi.

VERTIKALNA PARA

-  Omogućava uklanjanje nabora s osjetljivih tkanina bez postavljanja istih na dasku za glačanje: jakne, kaputi, zastori i sl.
 - Napunite spremnik s vodom prema uputama iz odjeljka "Glačanje".
 - Stavite odjevni predmet na vješalicu, daleko od ostalih tkanina, ljudi, životinja i sl.
-  Nemojte ispuštati paru na odjevni predmet koji visi u ormaru ili je na osobi.
- Namjestite regulator pare (10) u zatvoreni položaj , a regulator temperature (9) u položaj **Max**.
- Držeći glačalo okomito približite ga odjevnom predmetu (između 15 i 30 cm) i jednom pritisnite gumb za super-para (8). Nemojte previše približiti glačalo kako ne bi došlo do oštećenja odjevnog predmeta.
- Pričekajte nekoliko sekundi pa ponovno pritisnite gumb (8), kako ne biste oštetili odjevni predmet. Većinu nabora možete ukloniti s tri mlaza pare.

SUHO GLAČANJE

- Ako se voda nalazi u spremniku, postavite regulator pare (10) u zatvoren položaj .
 - Priključite glačalo u utičnicu i namjestite regulator temperature (9) u željeni položaj.
-  Kad se postigne radna temperatura, kontrolna lampica (11) će se ugasi.

GLAČANJE POMOĆU PRSKANJA

-  Prskanje tkanine postiže se pritiskom na pripadajuću gumb (7), bilo pri suhom ili parnom glačanju. Glačalo je postavljeno na bilo koju temperaturu.
 - Pritisnite gumb prskalice (7) koliko puta želite da biste se poslužili ovom funkcijom.

DRUGE FUNKCIJE

SUSTAV ZA UKLANJANJE KAMENCA (samo za model PV 2010 and PV2210)

Ovo glačalo ima ugrađen inovativan sustav za uklanjanje kamenca koji se sastoji od filtera koji zadržava kamenac iz vode i na taj način sprečava oštećenje parne postaje grijača i produžuje vijek trajanja glačala.

Postojanje sustava za uklanjanje kamenca ne znači da se preporuke o tvrdoći vode spomenute u odjeljku "PRIJE GLAČANJA" mogu zanemariti.

SUSTAV PROTIV KAPANJA (samo za model PV2210)

Glačalo sadrži sustav protiv kapanja kojim sprečava kapanje iz glačala, čak i kada je ono isključeno.

POHRANA I ČIŠĆENJE

✎ Očistite aparat nakon prve uporabe, odmah nakon svake uporabe i nakon dužeg stajanja.

PLOČA

1 Isključite glačalo i pustite da se ploča ohladi.

❗ Ploču glačala čistite ekološkim proizvodima na bazi gline.

VANJSKI DIO

1 Za čišćenje vanjskog dijela vašeg glačala, koristite vlažnu krpicu.

❗ Ne koristite otapala ili abrazivna sredstva za čišćenje glačala jer mogu oštetiti neke plastične dijelove i/ili odstraniti neka obilježja.

2 Spremite glačalo u vertikalni položaj, omatajući kabel oko kućišta.

✎ Iako strujni kabel sadrži osovину od 360°, NIKADA nemojte pritiskati kabel prilikom omatanja oko uređaja.

SAMOČIŠĆENJE

✎ Ovisno o učestalosti uporabe i tvrdoći vode, samočišćenje je preporučeno je obaviti jednom mjesečno.

1 Ulijte vodu do polovice spremnika.

2 Postavite glačalo u okomit položaj.

3 Priključite glačalo u utičnicu i namjestite regulator temperature (9) u položaj MAX.

4 Pričekajte da se ugasi kontrolna lampica (11), što znači da je postignuta željena temperatura.

5 Okrenite regulator temperature (9) u položaj MIN i isključite kabel glačala iz utičnice.

6 Postavite glačalo u okomit položaj iznad sudopera ili odgovarajuće posude.

7 Postavite regulator pare (10) u položaj samočišćenja  kako biste otvorili vodu. Da biste to učinili, pritisnite regulator pare prema dolje i okrenite (fig.6).

8 Lagano potresite glačalo od jedne strane na drugu. Iz otvora na glačalu izlaze voda i para, ispirući prašinu i nečistoće. 7).

⚠ Postupajte oprezno budući da su voda i para vrlo vruće i mogu izazvati opekline.

9 Postavite glačalo u okomit položaj i pričekajte da se potpuno ohladi.

10 Ploču glačala očistite vlažnom krpom.

✎ Imajte na umu da oštećenja prouzročena taloženjem kamenca nisu obuhvaćena jamstvom.

ATENȚIE

- Citiți cu atenție aceste instrucțiuni înainte de a utiliza aparatul.
- **Acest manual reprezintă o parte integrantă a produsului. Păstrați-l la loc sigur, pentru a putea fi consultat în viitor.**
- Acest aparat este destinat exclusiv utilizării la domiciliu și nu utilizării industriale. Utilizarea acestuia în alte scopuri decât cele indicate este periculoasă.
- Supravegheați copiii, pentru a vă asigura că nu se joacă cu aparatul.
- Nu se recomandă utilizarea aparatului de către persoane (inclusiv copii) ale căror capacități fizice, senzoriale sau mentale sunt afectate sau care nu au suficientă experiență sau suficiente cunoștințe pentru a-l utiliza. Este indicat ca aceste persoane să folosească aparatul numai dacă sunt supravegheate sau dacă au fost instruite în privința modului de utilizare a acestuia de către o persoană responsabilă pentru siguranța lor.
- Nu încercați să modificați sau să reparați aparatul. Dacă identificați orice tip de anomalie la cablul de alimentare sau la oricare altă componentă a aparatului, nu îl mai folosiți, ci duceți-l la o unitate service autorizată.
- Nu utiliza părți sau accesorii care nu sunt furnizate sau recomandate de către compania SOLAC.
- Înainte de a introduce aparatul în priză, verificați dacă tensiunea indicată pe aparat corespunde cu cea din locuința dumneavoastră.
- Scoateți întotdeauna aparatul din priză după utilizare, înainte de a monta sau de a îndepărta piese componente și înainte de a efectua orice operațiune de întreținere sau de curățare. De asemenea, scoateți aparatul din priză în cazul întreruperii alimentării cu curent electric. Opriti aparatul înainte de a-l conecta sau de a-l deconecta de la rețeaua de alimentare cu curent electric.
- Nu trageți niciodată de cablul de alimentare și nu agățați niciodată aparatul de cablul de alimentare. Scoateți întotdeauna aparatul din priză trăgând de ștecăr, niciodată de cablul de alimentare.
- Feriți cablul de alimentare de contactul cu obiecte ascuțite sau cu suprafețe fierbinți. Nu lăsați cablul de alimentare să atârne peste marginea meselor sau a suprafețelor de lucru, deoarece copiii ar putea să tragă de el, răsturnând astfel aparatul.
- În cazul deteriorării cablului de alimentare, acesta trebuie înlocuit de producător sau de unitatea de service post-vânzare sau de către personal calificat, pentru a preveni posibilele accidente.
- Îndepărtați toate elementele care au fost folosite pentru protejarea aparatului pe durata transportului sau pentru promoții de vânzare, cum ar fi pungii de plastic sau de hârtie, foi de plastic, cartoane și etichete, care sunt prezente atât în interiorul aparatului cât și pe exteriorul acestuia.



Nu folosiți aparatul în apropierea căzilor de baie, a chiuvetelor, a dușurilor și nici lângă recipiente care conțin apă. Dacă acesta cade în apă, NU încercați să îl scoateți. Scoateți-l imediat din priză.

- Nu atingeți aparatul cu mâinile ude atunci când acesta este în funcțiune.
- Aparatul trebuie conectat la o priză cu conexiune de împământare corespunzătoare.
- Pentru a umple fierul de călcat sau pentru a completa cu apă în timp ce călcați, vă rugăm să urmați următoarele instrucțiuni din secțiunea „ÎNAINTE DE A ÎNCEPE SĂ CALCAȚI”, asigurându-vă că scoateți mai întâi fierul de călcat din priză.
- Aparatul poate elibera un jet scurt de abur și elimina un miros ușor de plastic în timpul primelor minute de funcționare. Acest lucru este normal și va dispărea rapid.

- Nu eliberați abur cu fierul aflat în poziție „verticală” pe un articol de îmbrăcăminte agățat în dulapul de haine sau aflat pe o persoană. Pentru o călcare cu fierul în poziția verticală, poziționați articolul de îmbrăcăminte pe un umerăș, departe de alte articole de îmbrăcăminte, obiecte sau persoane.
- Călcați întotdeauna pe o suprafață stabilă.
- Când terminați de călcat, goliți întotdeauna apa din rezervor. Dacă doriți să goliți călcătorul în timp ce călcați, scoateți întotdeauna aparatul din priză.
- Depozitați întotdeauna călcătorul în poziție verticală pe suport, pe o suprafață stabilă.
- Nu utilizați călcătorul dacă acesta a căzut sau dacă rezervorul de apă al acestuia prezintă crăpături sau scurgeri. Dacă observați oricare din aceste probleme, luați călcătorul și adresați-vă unui Centru de Asistență Tehnică autorizat de producător.
- **Nu lăsați aparatul nesupraveheat atunci când acesta este în funcțiune.**
- Talpa fierului de călcat poate deveni foarte fierbinte în timpul utilizării aparatului. În timpul utilizării, nu atingeți talpa fierului de călcat și țineți fierul numai de mâner și nu lăsați cablul de alimentare să vină în contact cu talpa.





ATENȚIE! Atunci când doriți să aruncați aparatul, nu îl aruncați NICIODATĂ împreună cu gunoiul menajer. Duceți-l la cel mai apropiat PUNCT DE COLECTARE a materialelor uzate, pentru a fi prelucrat corespunzător. Astfel, veți contribui la ocrotirea mediului înconjurător.

COMPONENTE PRINCIPALE



1	Corp principal	7	Buton pentru pulverizare
2	Cablu de alimentare	8	Buton pentru abur intens
3	Talpă din metal	9	Selector pentru temperatură
4	Leșire pentru pulverizare	10	Selector abur/autocurățare
5	Orificiu pentru alimentare cu apă	11	Lampă pilot pentru temperatură
6	Rezervor de apă	12*	Recipientul pentru umplere cu apă (numai modelul PV2210)

ÎNAINTE DE A ÎNCEPE SĂ CĂLCAȚI











- i** **Asigurați-vă întotdeauna că protecția tălpii a fost scoasă înainte de a începe să călcați.**
- i** Din cauza faptului că în majoritatea regiunilor duritatea apei este ridicată, Solac vă recomandă să folosiți întotdeauna apă demineralizată pentru călcat. În acest fel, veți garanta faptul că fierul dvs. de călcat rămâne în condiții optime pentru o perioadă mai lungă de timp.
- i** În cazul în care, din orice motiv, nu puteți găsi apă demineralizată, vă rugăm să vă asigurați că utilizați apă cu un conținut scăzut de minerale (apă moale) sau apă de la robinet filtrată utilizând un filtru de apă.
- i** **Nu folosiți agenți de decalcifiere sau produse de îndepărtare a depunerilor de calcar în rezervorul de apă. Nu folosiți apă parfumată. Aceste produse deteriorează interiorul sistemului de generare a aburului.**
 - 1 Având fierul de călcat deconectat de la sursa de energie electrică, rotiți selectorul pentru abur (10) pe poziția închis  (fig. 2).
 - 2 Deschideți orificiul pentru alimentarea cu apă (5). Umpleți rezervorul pentru apă, fără a depăși nivelul maxim, folosind recipientul pentru umplere cu apă (12) și ținând fierul de călcat în poziție verticală (Fig. 1). Când rezervorul este plin, închideți capacul.
- i** **La umplerea rezervorului, asigurați-vă că prin orificiul de umplere nu iese apă.**
 - 3 Verificați dacă articolul de îmbrăcăminte pe care urmează să îl călcați are o etichetă ce indică temperatura de călcare.

-  Vă recomandăm să grupați articolele de îmbrăcăminte în funcție de temperatura de călcare impusă și să începeți cu articolele care trebuie călcate la cea mai scăzută temperatură (•).

FIBRE SINTETICE, temperatură minimă (•)
MĂTASE, LÂNĂ, temperatură medie (••)
BUMBAC, temperatură ridicată (•••)
IN, temperatură MAXIMĂ (Max)

-  **NOTĂ:** Călcarea articolelor de îmbrăcăminte delicate la o temperatură mai mare decât este necesar deteriorează țesătura și provoacă lipirea de reziduuri arse pe talpa fierului de călcat.
-  Dacă nu sunteți siguri cu privire la temperatura adecvată pentru un anumit articol de îmbrăcăminte, efectuați un test pe o zonă care nu va fi vizibilă, începând cu temperatura cea mai scăzută.

MOD DE UTILIZARE

-  Acest aparat a fost proiectat exclusiv pentru a călca articole de îmbrăcăminte. Nu îl folosiți în alte scopuri.
-  Îndepărtați complet toate elementele utilizate pentru ambalare și transport.
-  Dacă aparatul este fierbinte, manevrați-l cu atenție și nu atingeți talpa din metal.
-  Nu lăsați niciodată fierul de călcat în poziție orizontală atunci când talpa este fierbinte. Așezați-l pe capătul posterior.
-  Fiți atenți cu aburul, nu îl îndreptați spre nicio persoană, nici spre animale sau spre obiecte delicate.
-  Călcați întotdeauna pe suprafețe stabile, solide și netede.
-  Pentru articole delicate, puneți o bucată de material textil între fier și articolul delicat respectiv, pentru a evita deteriorarea acestuia de către talpa de călcat.
- 1 Desfaceți complet cablul de alimentare și introduceți ștecărul în priză. Indicatorul luminos de temperatură (11) se va aprinde. Plasați fierul în poziție verticală.
 - 2 Selectați temperatura de funcționare dorită în funcție de îmbrăcăminte pe care doriți să o călcați (vezi „SELECTAREA TEMPERATURII (fig. 4)”).
 - 3 Selectați călcare cu abur (mediu  sau maxim ) sau călcare uscată , după caz (vezi „SELECTAREA DEBITULUI DE ABUR”).
 - 4 Țineți fierul de călcat de mâner și treceți talpa fierului peste articolul de îmbrăcăminte care trebuie călcat.
 - 5 După utilizarea fierului de călcat, plasați selectorul pentru aburi (10) pe poziția închis  și selectorul pentru temperatura (9) pe poziția 0.
 - 6 Scoateți cablul de alimentare din priză.
 - 7 Goliți rezervorul de apă (vezi „GOLIREA REZERVORULUI DE APĂ”).
Așteptați până la răcirea completă a fierului de călcat și depozitați-l în poziție verticală, într-un loc sigur.

ÎNAINTE DE PRIMA UTILIZARE



- ☞ *Înainte de prima utilizare, folosiți fierul pentru a călca o cârpă sau un obiect de îmbrăcăminte vechi, pentru a curăța sistemul.*
- 1 Plasați selectorul pentru temperatură (9) pe poziția **Max** și așteptați câteva minute pentru ca fierul de călcat să ajungă la temperatura corespunzătoare (lampa pilot pentru temperatură se va stinge).
- 2 Rotiți selectorul pentru abur (10) până când acesta este în poziția complet deschis  (fig. 3): prin orificiile tălpii va începe să iasă abur.
- 3 Luați fierul de mâner și deplasați talpa fierului de călcat peste prosopul vechi.
- 4 După golirea rezervorului pentru apă nu se mai produce abur. Fierul de călcat este pregătit pentru utilizare.
- ☞ *Nu vă îngrijorați dacă, la prima utilizare, fierul de călcat scoate puțin fum. Acest fenomen va înceta rapid.*

SELECTAREA TEMPERATURII (fig. 4)

- 1 Rotiți selectorul de temperatură (9) până când acesta este în poziția dorită.
- ☞ *Atunci când schimbați poziția selectorului pentru temperatură (9), fie în sensul creșterii fie în sensul scăderii temperaturii, până ca fierul să ajungă la temperatura selectată trebuie să treacă un interval de timp de câteva minute.*
- ☞ *Atunci când temperatura selectată este atinsă, indicatorul luminos se va stinge (11).*

SELECTAREA DEBITULUI DE ABUR

-  *Pentru a obține abur, reglați selectorul de temperatură (9) între nivelele •• și Max, în funcție de articolul de îmbrăcăminte ce urmează a fi călcat.*

Fierul de călcat are 3 poziții pentru abur (călcare uscată , debit mediu de abur  sau debit maxim de abur 

- 1 Atunci când lampă pilot (11) se stinge, indicând faptul că s-a atins temperatura dorită, rotiți selectorul pentru abur (10) până la obținerea jetului de abur dorit (fig. 5).

GOLIREA REZERVORUL PENTRU APĂ

- ☞ *Când terminați de călcat, goliți întotdeauna apa din rezervor.*
- 1 Plasați selectorul pentru abur (10) pe poziția închis  și selectorul pentru temperatură (9) pe poziția **0**.
- 2 Scoateți ștecărul din priză.
- 3 Desfaceți orificiul pentru alimentarea cu apă (5) și puneți fierul de călcat cu fața în jos deasupra chiuvetei până la golirea completă a rezervorului.
- 4 Așteptați până la răcirea completă a fierului de călcat și depozitați-l în poziție verticală, într-un loc sigur.

RECOMANDĂRI PRIVIND CĂLCAREA

ro

CĂLCAREA CU ABURI

-  *Vă recomandăm să călcați mai întâi cu aburi articolele de îmbrăcăminte, apoi să le călcați uscat pentru a obține rezultate profesionale.*

JET PUTERNIC DE ABUR

- ☞ *Dacă în timp ce călcați doriți mai mult abur, apăsați butonul (8) de două sau de trei ori și îndreptați jetul puternic de abur spre zona dorită a articolului de îmbrăcăminte, apoi treceți talpa fierului de călcat pe suprafața respectivă pentru a o usca. Această operațiune este utilă pentru eliminarea cutelor.*
- ☞ *Este posibil ca jetul de puternic de abur să nu fie eliberat cu primele ocazii. Acest lucru este normal. Apăsați de câteva ori butonul cu acționare prin apăsare. Odată ce circuitul jetului puternic de abur a fost amorsat, jet de abur va fi eliberat.*
 - Vă recomandăm să apăsați pe buton la intervale de 5 secunde.

ABUR CU FIERUL VERTICAL

 Vă permite să neteziți cutele de pe articolele de îmbrăcăminte delicate, fără a fi nevoie să le așezați pe masa de călcat: jachete, paltoane, draperii etc.

- 1 Umpleți rezervorul pentru apă conform indicațiilor din secțiunea „ÎNAINTE DE A ÎNCEPE SĂ CĂLCAȚI”.
- 2 Puneți articolul de îmbrăcăminte pe un umerăș, departe de alte articole de îmbrăcăminte, persoane, animale etc.

 Nu eliberați abur pe un articol de îmbrăcăminte agățat în dulapul de haine sau aflat pe o persoană.

- 3 Plasați selectorul pentru abur (10) pe poziția închis  și selectorul pentru temperatură (9) pe poziția **Max**.
- 4 Aduceți fierul, pe care îl țineți în poziție verticală, aproape de articolul de îmbrăcăminte (la o distanță între 15 și 30 cm) și apăsați butonul pentru jet puternic de abur (8) o singură dată. Nu apropiați prea tare fierul de articolul de îmbrăcăminte, deoarece îl puteți deteriora.
- 5 Așteptați câteva secunde înainte de a apăsa din nou butonul (8), pentru a nu deteriora articolul de îmbrăcăminte. Majoritatea cutelor dispar după trei jeturi de abur.

CĂLCAREA USCATĂ (FĂRĂ ABUR)

- 1 Dacă în rezervor există apă, reglați selectorul pentru abur (10) pe poziția închis  (fig. 2).
- 2 Conectați fierul de călcat la sursa de energie electrică și reglați selectorul de temperatură (9) pe poziția dorită.

 Lampa pilot (11) se va stinge atunci când fierul de călcat a atins temperatura stabilită.

CĂLCAREA CU PULVERIZARE

 Se poate obține apă pulverizată apăsând butonul corespunzător (7), atât la călcarea uscată cât și la cea cu abur. Fierul de călcat este la orice nivel de temperatură.

- Apăsați butonul pentru pulverizare (7) ori de câte ori doriți să utilizați această funcție.

ALTE FUNCȚII

SISTEM ÎMPOTRIVA DEPUNERILOR DE PIATRĂ (numai Modelul PV 2010 și PV2210)

Acest fier de călcat are un sistem încorporat împotriva depunerilor de piatră inovator, constând dintr-o filtru cu rășină care reține substanțele cu piatră din apa, astfel încât acestea să nu poată ajunge la camera tălpilor, extinzând astfel durata de viață a fierului de călcat.

Existența acestui sistem împotriva depunerilor de piatră nu înseamnă că recomandările cu privire la duritatea apei menționate în secțiunea „ÎNAINTE DE A ÎNCEPE SĂ CĂLCAȚI” pot fi ignorate.

SISTEM ANTI-SCURGERE (numai Modelul PV2210)

Fierul de călcat încorporează un sistem anti-scurgere care previne picurarea acestuia, chiar și atunci când acesta este oprit.

DEPOZITARE ȘI CURĂȚARE

 *Curățați aparatul după prima utilizare, imediat după fiecare utilizare și după ce nu a fost folosit o perioadă îndelungată.*

TALPA FIERULUI DE CĂLCAT

1 Deconectați fierul de călcat și lăsați talpa fierului de călcat să se răcească.

 *Pentru a curăța talpa fierului de călcat, folosiți produse pe bază de argilă, care nu dăunează mediului înconjurător.*

PARTEA EXTERNĂ

1 Pentru a curăța partea externă a fierului de călcat, folosiți o cârpă umezită cu apă cu săpun.

 *Nu utilizați solvenți sau produse abrazive pentru a curăța fierul de călcat, deoarece acestea ar putea deteriora unele din componentele din plastic și / sau ar putea elimina unele dintre semne.*

2 Depozitați-vă fier de călcat într-o poziție verticală, înfășurând cablul în jurul bazei și apăsând cablul în clema de fixare.

 *Deși cablul de alimentare este prevăzut cu o articulație care permite rotirea la 360°, **NU FORȚAȚI NICIODATĂ** cablul atunci când începeți să-l înfășurați în jurul aparatului.*

AUTOCURĂȚATRA

 *Se recomandă ca operațiunea de autocurățare să se efectueze aproximativ o dată pe lună, în funcție de frecvența cu care utilizați fierul de călcat și de duritatea apei folosite.*

1 Asigurați-vă că rezervorul este pe jumătate plin cu apă.

2 Plasați fierul în poziție verticală.

3 Conectați fierul de călcat la sursa de energie electrică și reglați selectorul de temperatură (9) pe poziția **Max**.

4 Așteptați până când lampa pilot (11) se stinge, indicând astfel că a fost atinsă temperatura dorită.

5 Plasați selectorul de temperatură (9) pe poziția 0 și scoateți fierul de călcat din priză.

6 Plasați fierul de călcat, în poziție orizontală, deasupra chiuvetei sau a unui recipient corespunzător.

7 Plasați selectorul pentru abur (10) pe poziția de autocurățare  pentru a deschide circuitul de apă. Pentru aceasta, apăsați selectorul pentru abur în jos și rotiți (fig. 6).

8 Balansați ușor fierul de călcat de pe o parte pe alta. Prin orificiile fierului de călcat vor ieși abur și apă, aruncând depunerile și impuritățile. 7).

 *În timp ce efectuați această operațiune fiți atenți, deoarece apa și aburul sunt fierbinți și pot provoca arsuri.*

9 Plasați fierul în poziție verticală și așteptați până la răcirea completă a acestuia.

10 Curățați talpa aparatului cu o cârpă ușor umedă.

 *Rețineți că defecțiunile datorate depunerilor de piatră nu sunt acoperite de garanție.*

ro

solac[®]

www.solac.com



100% Recycled Paper