

PLANCHA DE VIAJE  
TRAVEL IRON  
FER À REPASSER DE VOYAGE  
REISEBÜGELEISEN  
FERRO DE VIAGEM  
FERRO DA STIRO DA VIAGGIO  
REISSTRIJKIJZER  
CESTOVNÍ ŽEHLIČKA  
ŻELAZKO TURYSTYCZNE  
CESTOVNÁ ŽEHLIČKA  
ÚTI VASALÓ  
ПРЕНОСИМА ЮТИЯ  
PUTNO GLAČALO  
FIER DE CĂLCAT PENTRU VOIAJ

INSTRUCCIONES DE USO  
INSTRUCTIONS FOR USE  
MODE D'EMPLOI  
GEBRAUCHSANLEITUNG  
INSTRUÇÕES DE USO  
ISTRUZIONI PER L'USO  
GEBRUIKSAANWIJZING  
NÁVOD K POUZITÍ  
INSTRUKCJA OBSŁUGI  
NÁVOD NA POUŽITIE  
HASNÁLATI UTASÍTÁS  
инструкция за употреба  
UPUTE ZA UPOTREBU  
INSTRUCȚIUNI DE UTILIZARE

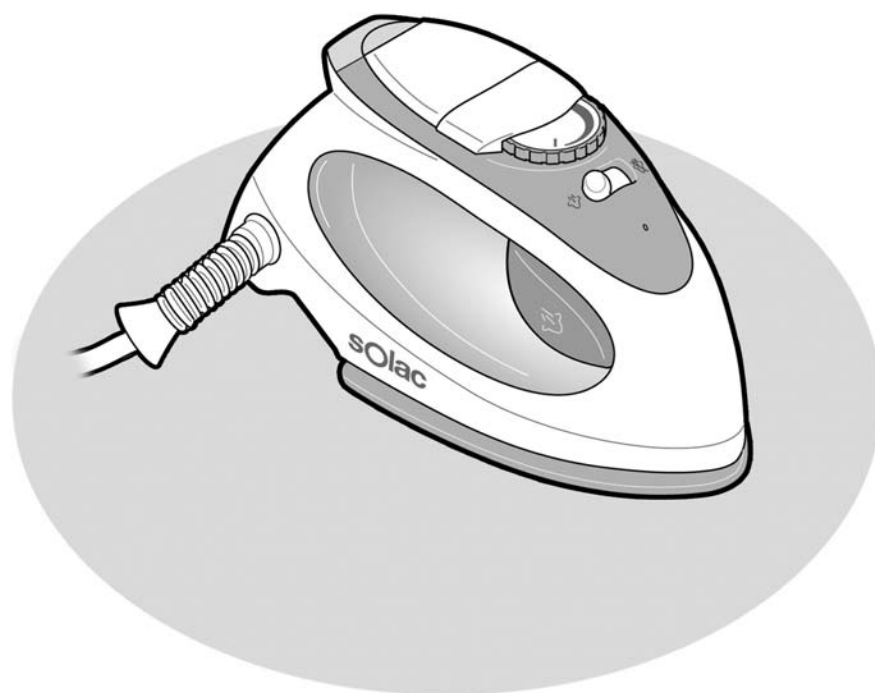

5-9 •	ESPAÑOL	es
10-14 •	ENGLISH	en
15-20 •	FRANÇAIS	fr
21-25 •	DEUTSCH	de
26-30 •	PORTUGUÊS	pt
31-35 •	ITALIANO	it
36-40 •	NEDERLANDS	nl
41-45 •	ČESKY	cs
46-50 •	POLSKI	pl
51-55 •	SLOVENČINA	sk
56-60 •	MAGYAR	hu
61-65 •	българск	bg
66-70 •	HRVATSKA	hr
71-75 •	ROMÂNĂ	ro

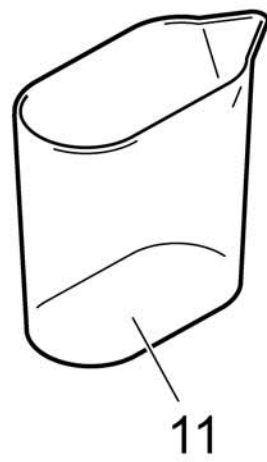
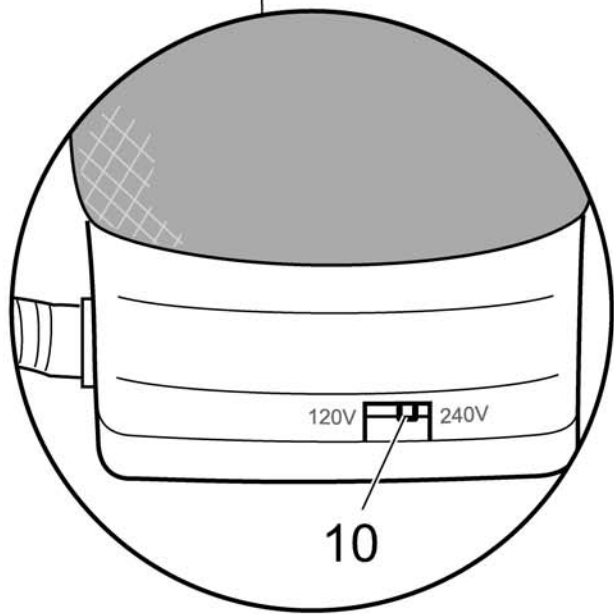
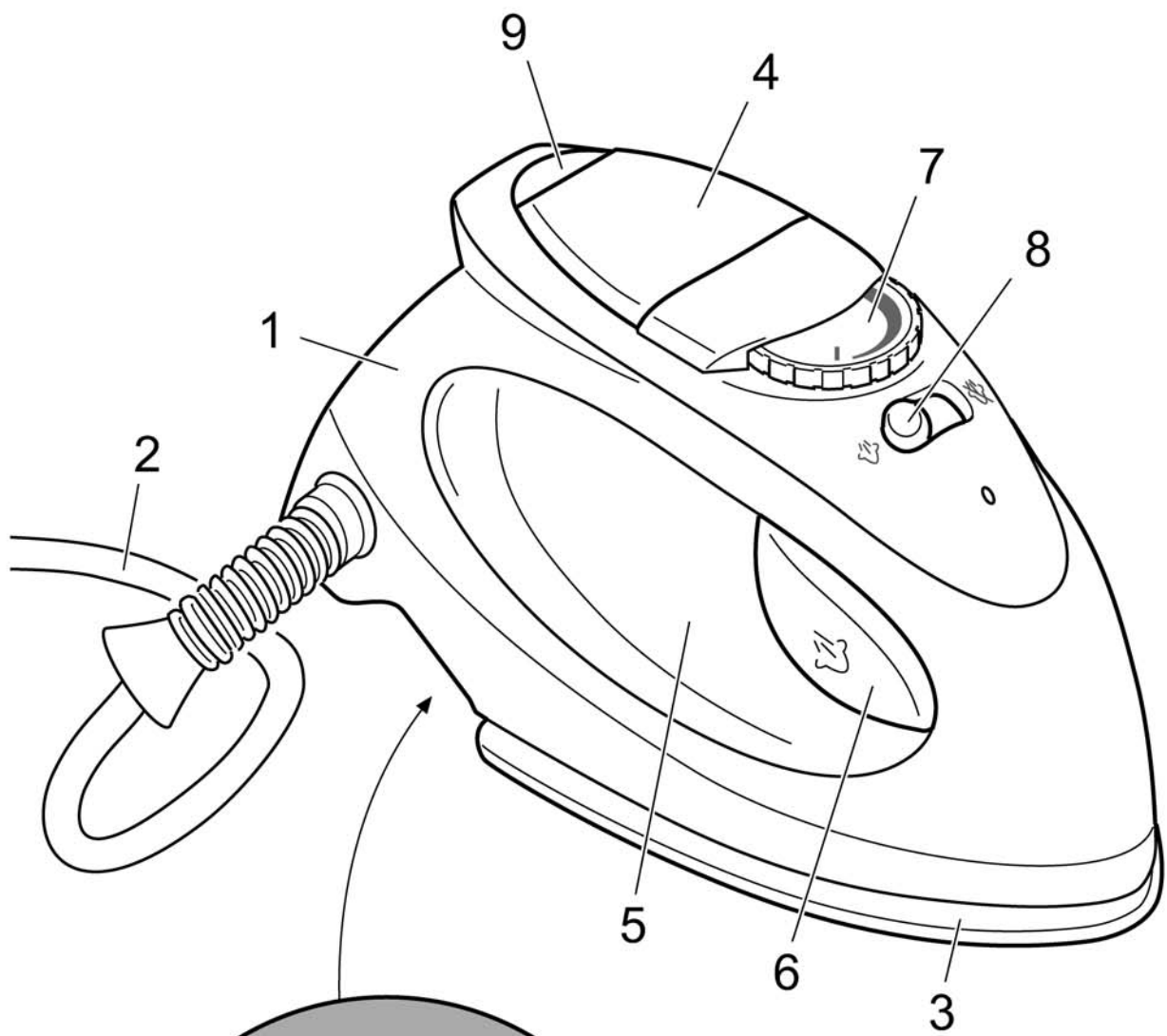

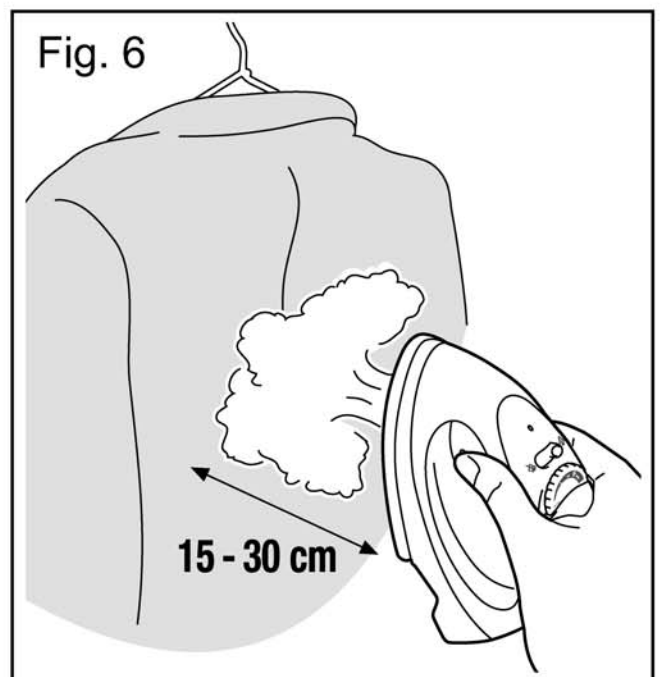
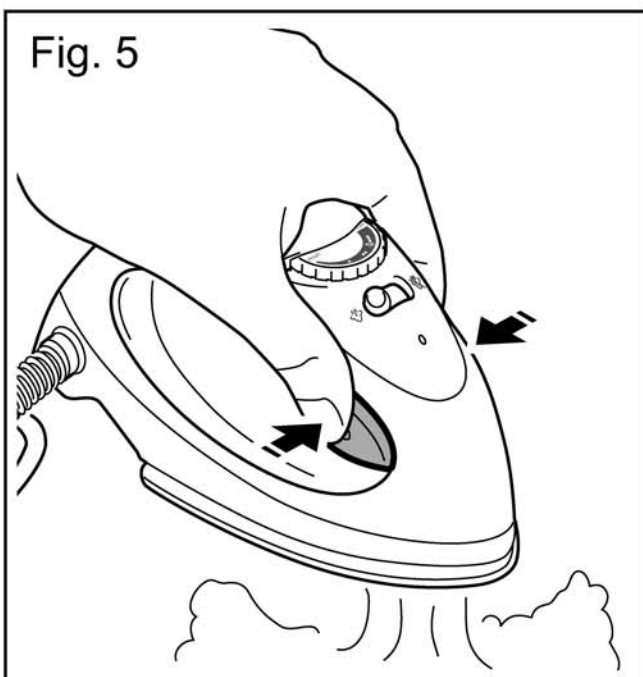
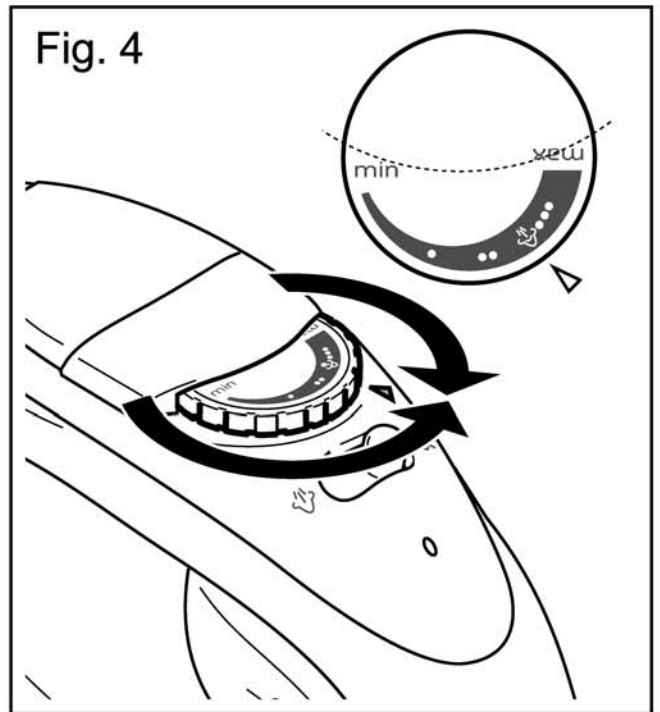
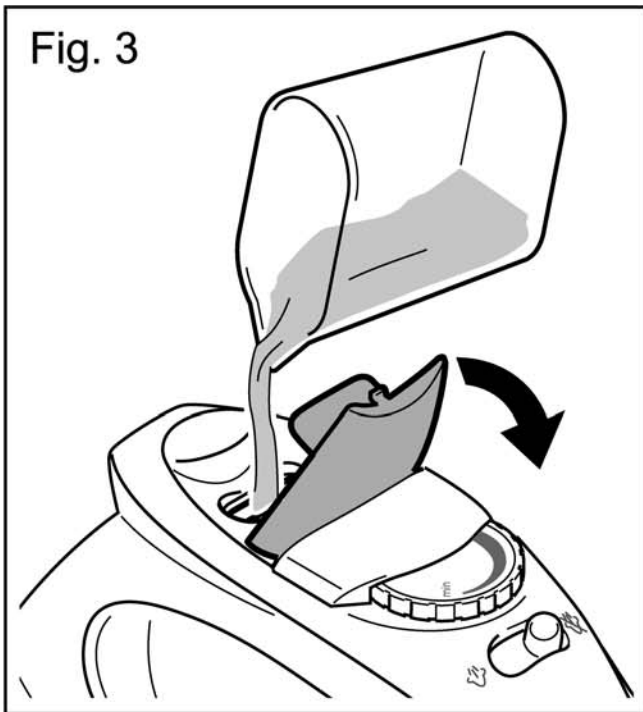
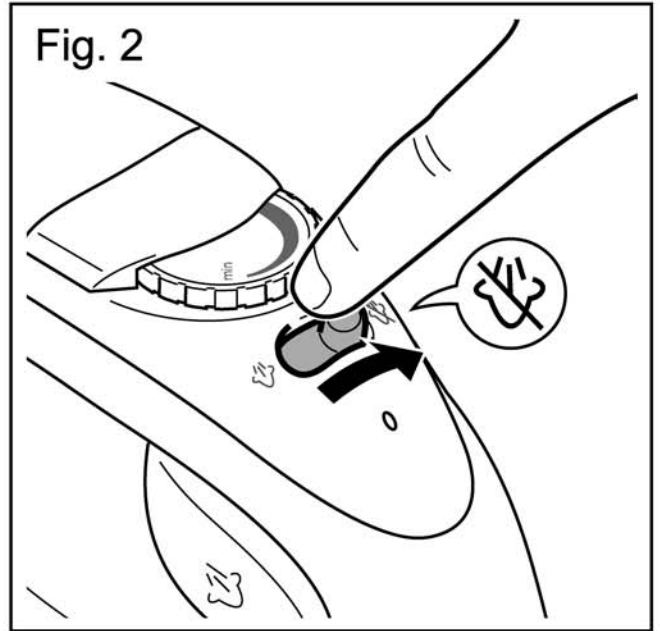
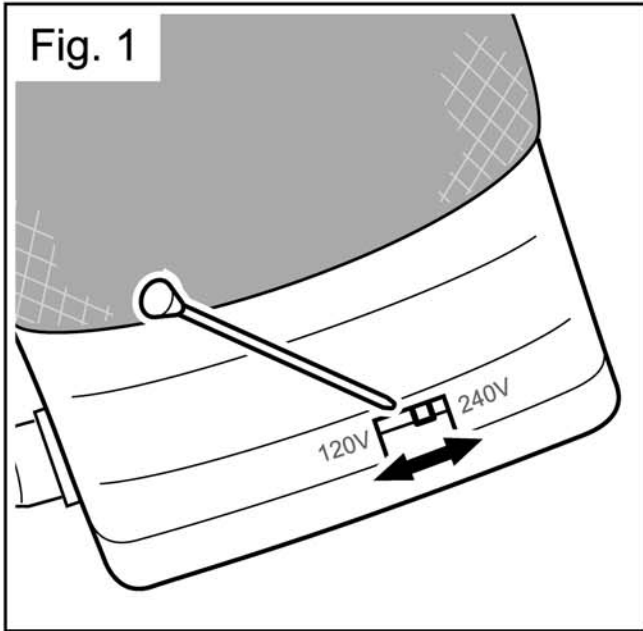

## INDICACIONES DE SEGURIDAD

- *Lea completamente estas instrucciones antes de utilizar su aparato.*
- **Este manual es parte integrante del producto. Consérvelo en un lugar seguro para futuras consultas.**
- *Este aparato es sólo para uso doméstico, no industrial. Cualquier uso diferente al indicado podría ser peligroso.*
- *El diseño compacto de esta plancha confiere a este producto su uso ideal como plancha de viaje, no estando prevista para uso regular de plancha.*
- *Los niños deberían ser supervisados para asegurar que no juegan con el aparato.*
- *Este aparato no está destinado para ser utilizado por personas (incluidos niños) cuyas capacidades físicas, sensoriales o mentales estén reducidas, o carezcan de experiencia o conocimiento, salvo si han tenido supervisión o instrucciones relativas al uso del aparato por una persona responsable de su seguridad.*
- *No realice ninguna modificación ni reparación en el aparato. Ante cualquier anomalía en el cable u otra parte del aparato, no lo use y acuda a un servicio de asistencia autorizado.*
- *No utilice piezas o accesorios no suministrados o recomendados por SOLAC.*
- *Compruebe el voltaje de la red y deslice el selector de voltaje Fig. 1 a la posición adecuada con ayuda de alguna herramienta.*
- *Desenchufe el aparato siempre después de su uso y antes de desmontar o montar piezas y realizar cualquier tarea de mantenimiento o limpieza. Desenchúfelo también en caso de apagón. Cuando enchufe o desenchufe el aparato, debe estar desconectado.*
- *No tire nunca del cable ni cuelgue el aparato por él. Desenchufe el aparato tirando siempre de la clavija, nunca del cable.*
- *Evite que el cable de alimentación entre en contacto con aristas cortantes o superficies calientes. No deje el cable colgando por el borde de la mesa o encimera, para evitar que los niños tiren de él y hagan caer el aparato.*
- *Si el cable de alimentación está dañado, debe ser sustituido por el fabricante, por su servicio post-venta o por personal cualificado similar con el fin de evitar un peligro.*
- *Retire todas las bolsas de papel o de plástico, láminas plásticas, cartones y pegatinas eventuales que se encuentran dentro o fuera del aparato que sirvieron como protección de transporte o promoción de venta.*



*No utilice el aparato cerca de bañeras, lavabos, duchas u otros recipientes que contengan agua. Si cayera al agua, NO intente cogerlo. Desenchúfelo inmediatamente. No introduzca nunca el cuerpo principal del aparato en agua u otro líquido, ni en el lavavajillas.*

- *No toque el aparato con las manos húmedas cuando esté en funcionamiento.*
- *El aparato debe conectarse a una base de toma de corriente que disponga de un contacto de tierra adecuado.*
- *Para llenar su plancha o rellenarla durante el planchado, siga las instrucciones indicadas en el apartado “ANTES DE EMPEZAR A PLANCHAR”, desconectándolo de la red.*
- *El aparato puede desprender un ligero humo y olor a plástico durante los primeros minutos de funcionamiento. Es algo normal, desaparecerá rápidamente.*

- No proyecte el vapor “vertical” sobre una prenda colgada en el armario o puesta en una persona. El planchado vertical debe hacerse con la prenda sobre un colgador y aislada de otras prendas, elementos o personas.
- Se debe utilizar la plancha sobre una superficie de planchado estable.
- Al término del planchado vacíe siempre el agua del depósito. Y si desea vaciarlo durante el planchado, desconecte también previamente el aparato de la red.
- Mantenga la plancha en posición vertical cuando lo guarde, siempre apoyado sobre la talonera del mismo, sobre una superficie estable.
- La plancha no debería ser usada si se ha caído o si tiene alguna rotura o fuga en el depósito del agua. Si observa alguno de estos problemas lleve la plancha a un S.A.T. autorizado por el fabricante.
- **No deje el aparato en funcionamiento sin vigilancia.**
- La temperatura de la suela puede ser elevada cuando el aparato está en funcionamiento. Durante el funcionamiento, no toque la suela y coja la plancha sólo por su asa, y no permita que el cable toque la suela.



¡ATENCIÓN!!: Cuando desee desprenderse del aparato, NUNCA lo deposite en la basura, sino que acuda al PUNTO LIMPIO o de recogida de residuos mas cercano a su domicilio, para su posterior tratamiento. De esta manera, esta contribuyendo al cuidado del medio ambiente.

## COMPONENTES PRINCIPALES

1	Cuerpo principal	7	Selector de temperatura
2	Cable de conexión a la red	8	Selector de vapor
3	Suela metálica	9	Piloto de calentamiento
4	Boca de llenado de agua	10	Selector de voltaje
5	Depósito de agua	11	Vaso de llenado
6	Pulsador de vapor		

## ANTES DE EMPEZAR A PLANCHAR

- i** Compruebe el voltaje de la red y deslice el selector de voltaje Fig. 1 a la posición adecuada con ayuda de alguna herramienta.
  - i** Asegúrese que ha retirado el protector de suela antes de comenzar a planchar.
  - i** Debido a los altos niveles de dureza del agua de la red en la mayoría de las zonas, Solac recomienda **utilizar siempre agua desmineralizada para planchar**. De esta forma, usted garantizará que su plancha se mantenga en condiciones óptimas durante un mayor periodo de tiempo.
  - i** Si por determinadas circunstancias no puede localizar agua desmineralizada, asegúrese de utilizar un agua pobre en minerales (blanda) o filtre el agua del grifo con una jarra purificadora.
  - i** No utilice agentes descalcificantes o productos anticalcáreos en el depósito de agua. Tampoco utilice aguas perfumadas o de planchado. Estos productos dañan el interior del sistema de generación de vapor.
- 1 Con la plancha desenchufada de la red eléctrica, desplace el selector de vapor (8) hasta la posición de cerrado  (fig. 2).
  - 2 Abra la boca de llenado (4). Llene el depósito de agua sin rebasar el nivel máximo con ayuda del vaso que se adjunta (11) y manteniendo la plancha en posición horizontal (fig. 3). Una vez lleno el depósito cierre la tapa.
- ☞** Mantenga la tapa del orificio de llenado cerrada durante el funcionamiento.

- ☞ Al cargar el depósito, procure que el agua no se desborde en la boca de llenado.
- 3 Compruebe si la prenda a planchar tiene alguna etiqueta con indicación de la temperatura de planchado.
- ☞ Recomendamos clasifique las prendas en función de la temperatura que requieran para su planchado y empiece por las prendas que se planchen con la temperatura más baja (**min**).

FIBRAS SINTÉTICAS, temperaturas mínimas (min/•)  
 SEDA, LANA, temperatura media (••)  
 ALGODÓN, temperatura alta (•••)  
 LINO, temperatura MAX

- i** NOTA: Planchar prendas delicadas con una temperatura superior a la necesaria, perjudica al tejido y provoca la adherencia de residuos quemados a la suela.
- i** Si tiene dudas sobre la temperatura a utilizar sobre una determinada prenda, realice una prueba sobre una parte no visible de la misma, comenzando primero con las temperaturas más bajas.

es

## UTILIZACIÓN

- ☞ Este aparato ha sido diseñado exclusivamente para planchar ropa. No lo emplee para otros usos.
  - ☞ Retire completamente todos los elementos que sirvieron para su transporte y embalaje.
  - ⚠ Si el aparato está caliente, manipúlelo con precaución y no toque la suela metálica.
  - ⚠ Nunca deje la plancha con la suela caliente en posición horizontal. Apóyela sobre su parte trasera.
  - ⚠ Tenga cuidado con el vapor, no dirija el vapor hacia personas, animales u objetos delicados.
  - ⚠ Planche siempre sobre superficies estables, firmes y lisas.
  - ☞ Para prendas muy delicadas, puede utilizar un paño colocándolo entre la plancha y la prenda delicada, para evitar posibles marcas de la suela.
- 1 Extienda el cable completamente y enchufe la clavija a la red. Se enciende el piloto de calentamiento (9). Ponga la plancha en posición vertical.
  - 2 Seleccione la temperatura de trabajo deseada según la prenda a planchar (ver "SELECCIÓN DE TEMPERATURA (fig. 4)" ).
  - 3 Seleccione el planchado con vapor ☞ o sin vapor ☞, según conveniencia (ver "SELECCIÓN DE VAPOR").
  - 4 Coja la plancha deslice la suela sobre la prenda a planchar.
  - 5 Cuando termine de utilizar la plancha, coloque el selector de vapor (8) en la posición de cerrado ☞ y el selector de temperatura (7) en la posición **min**.
  - 6 Desconecte el cable de conexión de la red
  - 7 Vacíe el depósito de agua (ver "VACIADO DEL DEPÓSITO DE AGUA").  
 Espere a que la plancha esté completamente fría y guárdela en posición vertical en un lugar seguro.

## ANTES DEL PRIMER USO



- ☞ *Antes de utilizarlo por primera vez, haga funcionar el aparato planchando un paño o prenda vieja, para limpiar el sistema.*
- 1 Coloque el selector de temperatura (7) en la posición **max** y espere unos minutos hasta que la plancha alcance la temperatura adecuada (se apagará el piloto de calentamiento).
- 2 Desplace el selector del vapor (8) hasta colocarlo en la posición de apertura total . El vapor comenzará a salir por los orificios de la suela.
- 3 Coja la plancha por el asa y deslice la suela sobre el paño viejo.
- 4 Cuando se termine el agua del depósito, el vapor dejará de salir. La plancha está lista para su uso.
- ☞ *No se preocupe si la plancha desprende un poco de humo durante el primer uso. Desaparecerá rápidamente.*

## SELECCIÓN DE TEMPERATURA (fig. 4)

- 1 Gire el selector de temperatura (7) hasta colocarlo en la posición que desee.
- ☞ *Cuando cambie la posición del selector de temperatura (7), ya sea para aumentar o para disminuir la temperatura, es necesario que transcurran varios minutos hasta que la plancha alcance la temperatura seleccionada.*
- ☞ *Una vez alcanzada la temperatura se apagará el piloto de calentamiento (9).*

## SELECCIÓN DE VAPOR

-  *Para obtener vapor debe situar el selector de temperatura (7) entre los niveles •• y **max**, según la prenda a planchar.*

La plancha tiene 2 posiciones de vapor (planchado en seco , o planchado con vapor )

- 1 Cuando el piloto (9) se apague, indicando que ha alcanzado la temperatura deseada, desplace el selector de vapor (8) a la posición de planchado con vapor si así lo desea.

## VACIADO DEL DEPÓSITO DE AGUA

- ☞ *Al término del planchado vacíe siempre el agua del depósito.*
- 1 Coloque el selector del vapor (8) en posición cerrado  y el selector de temperatura (7) en la posición **min**.
- 2 Desenchufe la clavija de la red.
- 3 Abra la boca de llenado (4) y coloque la plancha boca abajo sobre el fregadero, agitándola suavemente para vaciarla de agua por completo.
- 4 Espere a que la plancha esté completamente fría y guárdela en posición vertical en un lugar seguro.

# RECOMENDACIONES DE PLANCHADO

## PLANCHADO CON VAPOR

-  *Le recomendamos primero planchar con vapor y repasar en seco para deshumedecer la ropa y obtener los resultados de un planchado profesional.*

## SUPERVAPOR (fig. 5)

- ☞ *Si durante el planchado con vapor desea mayor cantidad del mismo, accione el pulsador (6) unas dos o tres veces y dirija el supervapor hacia la zona deseada de la prenda, pasando después la suela de la plancha para secarla. Esta función es útil para eliminar arrugas.*
- Recomendamos presionar el mando en intervalos de 5 segundos.





## VAPOR VERTICAL (fig. 6)

- ☞ *Permite eliminar arrugas de prendas delicadas sin necesidad de apoyarlas en la tabla de planchado: chaquetas, abrigos, cortinas, etc.*
- 1 Llene el depósito de agua como se explica en la sección “ANTES DE EMPEZAR A PLANCHAR”.
- 2 Coloque la prenda en un colgador, aislada de otras prendas, personas, elementos, animales, etc.
- ⚠ *No proyecte el vapor sobre una prenda colgada en el armario o puesta en una persona.*
- 3 Coloque el selector de vapor (8) en posición cerrado  y el selector de temperatura (7) en posición **max**.
- 4 Acerque la plancha a la prenda en posición vertical (entre 15 y 30 cm) y presione el pulsador de vapor (6) una única vez. No acerque la plancha a la prenda excesivamente ya que podría dañarla.
- 5 Espere unos segundos antes de presionar el botón (6) de nuevo, para no dañar la prenda. La mayoría de las arrugas pueden eliminarse con tres golpes de vapor.

es

## PLANCHADO EN SECO

- 1 Si el depósito tiene agua, coloque el selector de vapor (8) en posición cerrado  (fig. 2).
- 2 Conecte la plancha a la red y coloque el selector de temperatura (7) en la posición deseada.
-  *El piloto (9) se apagará cuando alcance esa temperatura.*

## LIMPIEZA Y CONSERVACIÓN

- ☞ *Limpie el aparato antes del primer uso, inmediatamente después de cada uso y tras un largo periodo de tiempo sin usar.*

### SUELA

- 1 Desconecte el aparato y deje que la suela se enfríe.
-  *Para la limpieza de la suela utilice productos ecológicos basados en arcillas.*

### PARTE EXTERIOR

- 1 Para limpiar la parte exterior de su plancha, utilice un paño humedecido con agua y jabón.
-  *No lo limpie con productos químicos abrasivos, ni disolventes ya que puede atacar ciertas partes plásticas y / o eliminar algunas de las marcas y / o indicaciones.*
- 2 Guarde su plancha en posición vertical, enrolle el cable alrededor de la talonera y fije el cable con la presilla.
- ☞ ***A pesar de disponer en el cable de alimentación de un codo de 360° de giro, NUNCA FUERCE dicho cable al enroscarlo alrededor del producto en la primera vuelta.***

## CONDICIONES DE GARANTÍA

- Solac no se responsabiliza de las averías de su aparato en caso que no cumpla las especificaciones de las condiciones de garantía o falta de seguimiento de las instrucciones de funcionamiento y mantenimiento que para cada aparato se incluyen en el folleto de instrucciones.
- Las condiciones de garantía las puede encontrar en el folleto adjunto “World- Wide Guarantee”.
- ☞ **Le recordamos que los daños producidos por el efecto de la cal no están cubiertos por la garantía.**

## ATTENTION

- *Read these instructions carefully before using the appliance.*
- ***This manual is an integral part of the product. Keep it in a safe place for future reference.***
- *This appliance is exclusively for household use and not for industrial use. It is dangerous to use it for any purpose other than the one indicated.*
- *The compact design of this iron makes it ideal for use as a travel iron; it is not designed to be used as a regular iron.*
- *Children must be supervised to ensure they do not play with the appliance.*
- *This appliance is not to be used by persons (or children) whose physical, sensorial or mental capacities are impaired, or who have no experience or knowledge, unless supervised or instructed in the use of the appliance by a person responsible for their safety.*
- *Do not make any modifications or repairs to the appliance. In the event of any anomaly in the cord or any other part of the appliance, do not use it and take it to an authorised service centre.*
- *Do not use any parts or accessories not supplied or recommended by SOLAC.*
- *Check the mains voltage and then slide the voltage selector Fig. 1 to the proper position using a tool.*
- *Always unplug the appliance after use and before assembling or removing parts, and performing any maintenance or cleaning operations. Also unplug it in the case of a power cut. The appliance must be switched off before plugging or unplugging it into the mains*
- *Never pull the cord or use it to hang up the appliance. Always unplug the appliance by pulling the connection pin, and not the cord.*
- *Make sure the cord does not come into contact with sharp edges or hot surfaces. Do not leave the cord hanging over the edge of a table or worktop, to prevent children from pulling it and causing the appliance to fall.*
- *If the power cord is damaged, it should be replaced by the manufacturer or by your after-sales service shop or similar qualified personnel to prevent possible hazards.*
- *Remove all elements from the inside or outside of the appliance used for protection during transport or for sales promotions, such as paper or plastic bags, plastic sheets, cardboard and stickers.*



*Do not use near bathtubs, sinks, showers or other recipients containing water. If it falls into water, do NOT try to pick it up. Unplug it immediately.*

- *Do not touch the appliance with wet hands when in operation.*
- *The appliance must be connected to a power socket with a suitable ground connection.*
- *To fill your iron or refill during ironing, disconnect it from the power supply and follow the instructions in the "BEFORE YOU BEGIN IRONING" section.*
- *The device may give off some smoke or a slight smell of plastic during the first minutes of operation. This is normal, and will disappear quickly.*
- *Do not project the steam "vertically" on a garment hanging in a closet or if someone is wearing it. Vertical ironing should be done with the garment on a hanger and away from other garments, items or people.*
- *The iron must be used on a stable ironing surface.*

- After ironing always empty the water tank. If you want to empty it while ironing, disconnect the appliance from the power supply beforehand.
- Keep the iron upright when storing it, always on its heel rest, on a stable surface.
- The iron should not be used if it has been dropped or if water tank is leaking or anything is broken. If you notice any of these problems take the iron to the manufacturer's appointed service centre.
- **Do not leave the appliance unattended when its is connected to the suly mains.**
- The temperature of the soleplate can be high when the appliance is in operation. During operation, do not touch the soleplate and only lift the iron by its handle, and do not allow the cord to touch the soleplate.











**CAUTION!** When you want to dispose of the appliance, NEVER throw it in the rubbish bin. Take it to the CLEAN POINT or waste collection centre closest to your home for processing. You will thus be helping to take care of the environment. Before disposing of your used appliance, you should make it visibly unserviceable and have it disposed of according to current national legislation. Ask your distributor, Town Council or Local Authority for detailed information.

## MAIN COMPONENTS

1	Main body	7	Temperature selector
2	Power supply connection cord	8	Steam Selector
3	Metal soleplate	9	Heating light
4	Water filling inlet	10	Voltage Selector
5	Water tank	11	Filling beaker
6	Steam button		

## BEFORE STARTING TO IRON



-  **Check the mains voltage and slide the voltage selector Fig.1 to the proper position using a tool.**
  -  **Make sure you remove the soleplate protector before ironing.**
  -  Due to high water hardness levels in the mains water supply in most areas, Solac recommends that **distilled water should always be used for ironing**. This will ensure that that your iron will remain in optimal conditions for a longer period of time.
  -  If for any reason demineralised water is not available, be sure to use water with poor mineral qualities (soft) or filter your tap water using a purifying jug.
  -  **Do not use de-scaling agents or anti-limescale products in the water tank. Scented waters or linen water should not be used. These products damage the interior of the steam generation system.**
- 1 With the iron unplugged from the power supply, move the steam selector (8) to the closed position  (fig. 2).
  - 2 Open the water filling inlet (4). Fill the water tank without exceeding the maximum level with the help of the enclosed beaker (11), keeping the iron in a horizontal position (Fig. 3). After filling the container close the lid.
-  **Keep the water filing inlet closed during operation.**
  -  **When loading the tank, make sure the water does not overflow into the water filling inlet.**
- 3 Check if the garment to be ironed has a tag showing the ironing temperature.

- ☞ We recommend that clothes are sorted according to the temperature required for ironing, starting with the garments that require the lowest temperature (**min**).

SYNTHETIC FIBRES, minimum temperature (min/•) SILK, WOOL, medium temperature (••) COTTON, high temperature (•••) LINEN, MAX. temperature
---

- i** N.B.: Ironing delicate garments with a higher temperature than necessary will damage the fabric and cause the burnt residue to stick to the sole plate.
- i** If you have any doubts about the temperature to use on a particular garment, test a part of the garment that is not visible, starting first with the lowest temperatures.

## USE

- ☞ This appliance has been designed exclusively for ironing clothes. Do not use it for other use.
- ☞ Completely remove all elements used for transport and packaging.
- !** If the unit is hot, handle with caution and avoid touching the metal sole plate.
- !** Never leave the iron in the horizontal position when the soleplate is hot. It must rest on its rear part.
- !** Be careful with steam, do not direct steam towards people, animals or delicate objects.
- !** Always iron on a stable, firm and smooth surface.
- ☞ For very delicate garments, place a cloth between the iron and the delicate garment, to avoid marks on the soleplate.
  - 1 Extend the cord completely and plug the socket into the power supply. The warming light will (9) come on. Set the iron upright.
  - 2 Select the desired working temperature according to the garment being ironed (see "TEMPERATURE SELECTION (fig. 4)").
  - 3 Select iron with steam ; or without steam , as convenient (see "STEAM SELECTION").
  - 4 Take the iron and slide the sole plate over the fabric to be ironed.
  - 5 When you finish using the iron, move the steam (8) to the closed position  and the temperature selector (7) in the **min** position.
  - 6 Disconnect the connection cord from the power supply
  - 7 Empty the water tank (see "EMPTYING THE WATER TANK").  
Wait until the iron is completely cool and store upright in a safe place.

en

## BEFORE USING FOR THE FIRST TIME

- ☞ Before using for the first time, use the appliance to iron a cloth or old garment, to clean the system.
  - 1 Set the temperature selector (7) to the **max** position and wait a few minutes until the iron reaches the appropriate temperature (heating light will switch off).
  - 2 Move the steam selector (8) to its fully opened position .  
The steam will start to come out through the soleplate holes.
  - 3 Take the iron by the handle and slide the sole over an old cloth.
  - 4 When the water in the tank finishes, the steam will stop. The iron is then ready for use.
- ☞ Do not worry if the iron gives off a little smoke when using for the first time. This will quickly disappear.

## TEMPERATURE SELECTION (fig. 4)

- 1 Turn the temperature selector (7) to the desired position.
- ☞ *When changing the position of the temperature selector (7), either to increase or decrease the temperature, the iron will take several minutes to reach the set temperature.*
- ☞ *Once the temperature has been reached the heating light turns off (9).*

## STEAM SELECTION

- i** *To obtain steam the temperature selector (7) must be situated between the levels • • and **max**, depending on the garment to be ironed.*

The soleplate has 2 steam positions (dry ironing ☞; or ironing with steam ☞)

- 1 When the pilot (9) goes off, indicating that it has reached the desired temperature, set the steam switch (8) to the ironing with steam position if desired.

## EMPTYING THE WATER TANK

- ☞ *After ironing always empty the water tank.*
- 1 Set the steam selector (8) to the closed position ☞ and the temperature selector (7) to the **min** position.
  - 2 Unplug the cord from the power supply.
  - 3 Open the water filling inlet (4) and place the iron upside down over the sink, shaking gently to completely empty out all the water.
  - 4 Wait until the iron is completely cool and store upright in a safe place.

# IRONING RECOMMENDATIONS

## IRONING WITH STEAM

- i** *To obtain a professional finish, we recommend ironing with steam first and then dry ironing so clothes are not damp.*

## STEAM BOOSTER (Fig. 5)

- ☞ *When using steam to iron and more steam is required, press button (6) two or three times and direct the steam booster to the desired area of the garment, and then pass the sole plate to dry. This function is useful for eliminating creases.*
- We recommend pressing the knob at 5 second intervals.

## VERTICAL STEAM (Fig. 6)

- ☞ *Allows creases to be removed from delicate fabrics without the need to use the ironing board: jackets, coats, curtains, etc.*

- 1 Fill the water tank as described in the section "BEFORE YOU START IRONING."
- 2 Place the garment on a hanger, away from other garments, people, items, animals, etc.
- ⚠** *Do not project the steam at a garment hanging in a closet or if someone is wearing it.*
- 3 Set the steam selector (8) to the closed position ☞ and the temperature selector (7) to the **max** position.
- 4 Move the iron towards the garment vertically (between 15 and 30 cm) and press the steam button (6) only once. Do not hold the iron over the garment too long as this may cause damage.
- 5 Wait a few seconds before pressing the button (6) again, to avoid damaging the garment. Most creases can be removed with three shots of steam.

## DRY IRONING

- 1 If the tank contains water, set the steam selector (8) to the closed position , (fig. 2).
- 2 Connect the iron to the power supply and set the temperature selector (7) to the desired position.

 *The pilot light (9) will turn off when it reaches that temperature.*

## CLEANING AND CONSERVATION

 *Clean the appliance before using it for the first time, after each use and if it has not been used for a long period.*

### SOLEPLATE

- 1 Unplug and allow the soleplate to cool.

 *To clean the soleplate use organic clay-based products.*

### OUTER PART

- 1 To clean the outer part of your iron, use a damp soapy cloth.

 *Do not clean with harsh chemicals or solvents as they may attack plastic parts and / or eliminate some of the settings and / or indications.*

- 2 Keep your iron in a vertical position, wrap the cable around the heel base and secure the cable with the clip.

 ***Although the power cord has a 360° swivel component, NEVER FORCE the cord when starting to wrap it around the product.***

en

## WARRANTY CONDITIONS

- Solac accepts no liability for faults in your appliance in the event of noncompliance with the specifications of the warranty conditions or failure to follow the operating or maintenance directions included in the instruction brochure for every appliance.
- The warranty conditions may be found in the accompanying “World-Wide Guarantee” booklet.

 **We remind you that the damage caused by the effects of scale is not covered by the guarantee.**

## ATTENTION

- Lisez attentivement ce mode d'emploi avant d'utiliser l'appareil.
- **Ce manuel fait partie du produit. Instructions importantes. A conserver pour usage ultérieur.**
- Cet appareil est destiné uniquement à un usage domestique, non industriel. Tout usage autre que celui indiqué pourrait s'avérer dangereux.
- La forme compacte de ce fer à repasser en fait le compagnon de repassage idéal en voyage ; il n'a pas été conçu pour être utilisé régulièrement comme un fer à repasser classique.
- Il convient de surveiller les enfants pour s'assurer qu'ils ne jouent pas avec l'appareil.
- Cet appareil n'est pas prévu pour être utilisé par des personnes (y compris les enfants) dont les capacités physiques, sensorielles ou mentales sont réduites, ou des personnes dénuées d'expérience ou de connaissance, sauf si elles ont pu bénéficier, par l'intermédiaire d'une personne responsable de leur sécurité, d'une surveillance ou d'instructions préalables concernant l'utilisation de l'appareil.
- Ne modifiez ni ne réparez jamais l'appareil. Si vous constatez une anomalie sur le cordon ou une autre partie de l'appareil, ne l'utilisez pas et amenez-le à un centre de service technique agréé.
- N'utilisez pas de pièces ni d'accessoires non fournis ou recommandés par SOLAC.
- Vérifiez la tension du réseau électrique puis placez le sélecteur de tension Fig. 1 sur la bonne position en vous aidant d'un instrument.
- Débranchez toujours l'appareil après usage et avant de démonter ou de monter des pièces et d'effectuer toute opération d'entretien ou de nettoyage. Débranchez-le également en cas de coupure de courant. Lorsque vous branchez ou débranchez l'appareil, celui-ci doit être en position « arrêt ».
- Ne tirez jamais sur le câble et ne suspendez pas l'appareil par le câble. Débranchez l'appareil en tirant toujours sur la prise, jamais sur le cordon.
- Prenez garde à ce que le cordon d'alimentation n'entre pas en contact avec des éléments tranchants ou des surfaces chaudes. Ne laissez pas le cordon pendre au bord de la table ou du plan de travail afin d'éviter que les enfants ne tirent dessus et ne le fassent tomber.
- Si le câble d'alimentation est endommagé, il doit être remplacé par le fabricant, son service après vente ou une personne de qualification similaire afin d'éviter un danger.
- Retirez tous les sachets en papier ou en plastique, les films plastiques, les cartons et autocollants éventuels apposés sur l'appareil ou à l'extérieur lui servant de protection pendant le transport ou pour sa promotion.



N'utilisez pas l'appareil à côté d'une baignoire, d'un lavabo, d'une douche ou de tout récipient contenant de l'eau. S'il tombe dans l'eau, N'ESSAYEZ PAS de le rattraper. Débranchez-le immédiatement.

- Ne touchez pas l'appareil en marche avec les mains humides.
- L'appareil doit être branché à une prise de courant disposant d'une prise de terre adaptée.
- Pour remplir votre fer à repasser ou rajouter de l'eau pendant le repassage, débranchez-le de la prise de courant et suivez les instructions du chapitre "AVANT DE COMMENCER À REPASSER".

- *L'appareil peut produire un peu de fumée ou une légère odeur de plastique pendant les premiers moments d'utilisation. Ce sont des manifestations normales qui disparaissent rapidement.*
- *Ne projetez pas la vapeur "verticalement" sur un vêtement suspendu dans un placard ou porté par une personne. Le repassage à la verticale doit se faire lorsque le vêtement est suspendu à un porte-manteau et à l'écart d'autres vêtements, d'autres objets ou de personnes.*
- *Le fer à repasser doit être utilisé sur une surface de repassage stable.*
- *Après le repassage, veillez à toujours vider le réservoir d'eau. Si vous souhaitez vider le fer à repasser pendant le repassage, débranchez-le de la prise de courant électrique auparavant.*
- *Rangez-le posé debout sur son talon, sur une surface stable.*
- *Le fer à repasser ne doit pas être utilisé s'il est tombé, si son réservoir d'eau fuit, ou si l'une de ses pièces est cassée. Si vous détectez l'un de ces problèmes, rapportez le fer à repasser à un service technique agréé par le fabricant pour le faire réparer.*
- ***Ne laissez pas l'appareil sans surveillance lorsqu'il est branché sur le réseau électrique.***
- *La température de la semelle peut être très élevée lorsque le fer à repasser fonctionne. Pendant l'utilisation, ne touchez pas la semelle ; soulevez le fer à repasser par sa poignée uniquement, et veillez à ce que le câble électrique n'entre pas en contact avec la semelle.*



**ATTENTION !** : Pour mettre l'appareil au rebut, **NE LE JETEZ JAMAIS** à la poubelle ; déposez-le dans un **POINT DE RECYCLAGE** ou à la déchetterie la plus proche afin qu'il y soit recyclé. Vous contribuerez ainsi à la préservation de l'environnement.





## PARTIES PRINCIPALES

1	Carcasse principale	7	Sélecteur de température
2	Cordon électrique	8	Sélecteur de vapeur
3	Semelle métallique	9	Voyant de chauffage
4	Orifice de remplissage du réservoir d'eau	10	Sélecteur de tension
5	Réservoir d'eau	11	Gobelet à bec de remplissage
6	Bouton de vapeur		

## AVANT DE COMMENCER À REPASSER



- i** **Vérifiez la tension du réseau électrique puis placez le sélecteur de tension Fig. 1 sur la bonne position en vous aidant d'un instrument.**
- i** **Vérifiez que vous avez bien extrait le protecteur de semelle avant de commencer à repasser.**
- i** **En raison du fort taux de calcaire généralement présent dans le réseau public d'alimentation d'eau, Solac vous conseille d'utiliser à tout moment de l'eau distillée pour le repassage.** Votre fer à repasser sera ainsi en parfait état de marche pendant longtemps.
- i** **Si vous êtes dans l'impossibilité de vous procurer de l'eau déminéralisée pour une raison quelconque, vérifiez que l'eau que vous utilisez est bien pauvre en minéraux (douce) ou filtrez votre eau du robinet à l'aide d'une carafe de purification.**











-  *N'utilisez pas d'agents anti-calcaire ou de produits anti-tartre dans le réservoir d'eau. N'utilisez jamais ni eau parfumée ni eau de linge. Ces produits endommagent l'intérieur du système de production d'eau.*
- 1 Avec le fer à repasser débranché de l'alimentation électrique, placez le sélecteur de vapeur (8) vers la position fermée  (fig.2).
- 2 Ouvrez l'orifice de remplissage du réservoir d'eau (4). Remplissez le réservoir d'eau sans dépasser le niveau maximum à l'aide du gobelet à bec fourni (11), en tenant le fer à repasser dans la position verticale (Fig. 3) Lorsque le réservoir est rempli, fermez le couvercle.
-  *Veillez à ce que le couvercle soit toujours fermé pendant le repassage.*
-  *Lorsque vous remplissez le réservoir, faites en sorte que l'eau ne déborde pas de l'orifice de remplissage d'eau.*
- 3 Consultez l'étiquette du vêtement qui indique la température de repassage.
-  *Nous vous conseillons de trier vos vêtements selon la température de repassage, en commençant par les vêtements qui demandent une température plus faible (**min**).*

<p>FIBRES SYNTHÉTIQUES, température minimale (min/•)          SOIE, LAINE, température moyenne (••)          COTON, température forte (•••)          LIN, température MAX.</p>
--

fr

-  *Remarque : Le repassage de vêtements délicats à une température plus forte que la température nécessaire peut trouer le tissu et provoquer des brûlures si des morceaux de tissu restent collés à la semelle.*
-  *En cas de doute concernant la température à utiliser pour un vêtement donné, testez la température sur une partie non visible du vêtement, en commençant d'abord par les températures les plus faibles.*

## UTILISATION

-  *Cet appareil a été exclusivement conçu pour repasser des vêtements. Ne l'utilisez pas pour d'autres applications.*
-  *Enlevez complètement tous les éléments utilisés pour le transport et le conditionnement.*
-  *Si l'appareil est chaud, manipulez-le avec précaution et évitez de toucher la semelle métallique.*
-  *Ne laissez jamais le fer en position horizontale lorsque la semelle est chaude. Il doit être posé sur sa partie arrière.*
-  *Faites attention avec la vapeur, ne la projetez jamais vers des personnes, des animaux ou des objets délicats.*
-  *Repassez toujours sur une surface stable, ferme et lisse.*
-  *Pour les vêtements très délicats, intercalez un chiffon entre le fer à repasser et le vêtement délicat, pour éviter de laisser la trace des marques de la semelle.*
- 1 Étendez complètement le cordon électrique et branchez la prise dans la prise de courant. Le voyant de chauffage (9) s'éclaire. Posez le fer à repasser debout.
- 2 Sélectionnez la température de travail souhaitée en fonction du vêtement à repasser (voyez "SÉLECTION DE TEMPÉRATURE" (fig. 4)).
- 3 Sélectionnez le repassage avec de la vapeur  ; ou sans vapeur  , en fonction de vos besoins (voyez "SÉLECTION DE LA VAPEUR").
- 4 Saisissez le fer à repasser et faites glisser la semelle sur le tissu à repasser.

- 5 Lorsque vous avez terminé d'utiliser le fer à repasser, placez le sélecteur de vapeur (8) en position fermée  et le sélecteur de température (7) dans la position **min**.
- 6 Débranchez le cordon électrique de la prise de courant.
- 7 Videz le réservoir d'eau (voyez "VIDER LE RÉSERVOIR D'EAU").  
Attendez que le fer à repasser ait complètement refroidi et rangez-le debout dans un endroit sûr.

## AVANT D'UTILISER VOTRE FER À REPASSER POUR LA PREMIÈRE FOIS

- ☞ *Avant de l'utiliser pour la première fois, repassez avec votre fer à repasser un chiffon ou un vieux vêtement, pour nettoyer le système.*
- 1 Placez le sélecteur de température (7) sur la position **max** et attendez quelques minutes que le fer à repasser ait atteint la bonne température (le voyant de chauffage s'éteint).
  - 2 Placez le sélecteur de vapeur (8) sur la position totalement ouverte .  
La vapeur commence à sortir des orifices de la semelle.
  - 3 Saisissez le fer à repasser par la poignée et faites glisser la semelle sur un vieux chiffon.
  - 4 Lorsque l'eau du réservoir est terminée, la vapeur s'arrête. Le fer peut alors être utilisé.
- ☞ *Ne soyez pas inquiet si le fer à repasser produit un peu de fumée lorsque vous l'utilisez pour la première fois. Cela disparaîtra rapidement.*

## SÉLECTION DE TEMPÉRATURE (fig. 4)

- 1 Placez le sélecteur de température (7) sur la position souhaitée.
- ☞ *Lorsque vous modifiez la position du sélecteur de température (7) pour augmenter ou réduire la température, le fer à repasser met quelques minutes à atteindre la température choisie.*
  - ☞ *Lorsque la température a été atteinte, le voyant de chauffage s'éteint (9).*

## SÉLECTION DE VAPEUR

-  *Pour que le fer génère de la vapeur, le sélecteur de température (7) doit être situé entre les niveaux •• et **max**, en fonction du vêtement à repasser.*

La semelle a 2 positions de vapeur (repassage à sec  ; ou repassage à la vapeur  )

- 1 Lorsque le voyant (9) s'éteint pour indiquer que le fer à repasser a atteint la température souhaitée, placez le sélecteur de vapeur (8) sur le mode de repassage à vapeur si vous le souhaitez.

## VIDANGE DU RÉSERVOIR D'EAU

- ☞ *Après le repassage, veillez à toujours vider le réservoir d'eau.*
- 1 Placez le sélecteur de vapeur (8) en position fermée  et le sélecteur de température (7) dans la position **min**.
  - 2 Débranchez le cordon électrique de la prise de courant.
  - 3 Ouvrez l'orifice de remplissage d'eau (4) et renversez le fer à repasser sur l'évier, en le secouant doucement pour vider complètement le réservoir.
  - 4 Attendez que le fer à repasser ait complètement refroidi et rangez-le debout dans un endroit sûr.

# RECOMMANDATIONS POUR LE REPASSAGE

## REPASSAGE À LA VAPEUR

 Pour une finition professionnelle, nous vous conseillons de repasser d'abord avec de la vapeur puis de repasser à sec pour que les vêtements ne soient pas humides.

## AMPLIFICATEUR DE VAPEUR (fig. 5)

-  Lorsque vous utilisez de la vapeur pour repasser et si vous avez besoin de plus de vapeur, appuyez sur le bouton (6) deux ou trois fois et dirigez l'amplificateur de vapeur sur la surface souhaitée du vêtement, puis passez la semelle sur cette zone pour sécher. Cette fonction est utile pour éliminer les faux-plis.
- Nous vous conseillons d'appuyer sur le bouton à intervalles de 5 secondes.

## DÉFROISSAGE VERTICAL À LA VAPEUR (fig. 6)

 Vous permet de défroisser les tissus délicats sans avoir besoin de table à repasser : vestes, manteaux, rideaux, etc.

- 1 Remplissez le réservoir d'eau comme indiqué au paragraphe "AVANT DE COMMENCER À REPASSER".
- 2 Placez le vêtement sur un porte-manteau, à l'écart d'autres vêtements, de personnes, d'autres objets ou d'animaux, etc.

 Ne projetez pas la vapeur sur un vêtement suspendu dans un placard ou porté par une personne.

- 3 Placez le sélecteur de vapeur (8) en position fermée  et le sélecteur de température (7) dans la position **max**.
- 4 Approchez le fer à repasser du vêtement à la verticale (entre 15 et 30 cm) et appuyez une seule fois sur le bouton de vapeur (6). Ne laissez pas le fer à repasser près du vêtement pendant trop longtemps pour éviter tout dommage.
- 5 Attendez quelques secondes avant d'appuyer à nouveau sur le bouton (6) pour éviter d'abîmer le vêtement. La plupart des faux-plis peuvent être éliminés en trois coups de vapeur.

## REPASSAGE À SEC

- 1 Si le réservoir contient de l'eau, réglez le sélecteur de vapeur (8) sur la position fermée , (fig 2).
- 2 Branchez le fer sur la prise de courant électrique et placez le sélecteur de température (7) dans la position souhaitée.

 Le voyant lumineux (9) s'éteint lorsque l'appareil a atteint cette température.

## NETTOYAGE ET ENTRETIEN

 Nettoyez l'appareil avant de l'utiliser pour la première fois, après chaque utilisation et s'il n'a pas été utilisé depuis longtemps.



## SEMELLE

- 1 Débranchez et laissez la semelle refroidir.

 Pour nettoyer la semelle, n'utilisez que des produits organiques à base d'argile.

## PARTIE EXTÉRIEURE

- 1 Pour nettoyer l'extérieur de votre fer à repasser, utilisez un chiffon doux imprégné de savon.

-  *Ne la nettoyez pas avec des produits chimiques durs ou des solvants qui pourraient attaquer les parties en plastique et/ou effacer certains réglages et/ou indications.*
- 2 Rangez le fer à repasser à la verticale, enrroulez le fil autour de la base du talon et fixez le fil électrique à l'aide du clip.
-  ***Même si le cordon électrique peut pivoter à 360° grâce à une rotule, NE FORCEZ JAMAIS sur le cordon lorsque vous commencez à l'enrouler autour de l'appareil.***

## CONDITIONS DE GARANTIE

- Solac décline toute responsabilité en cas de défauts constatés sur votre appareil si les spécifications des conditions de garantie n'ont pas été appliquées ou en cas de non-respect des instructions d'utilisation ou d'entretien fournies dans la brochure d'utilisation pour chaque appareil.
- Les conditions de garantie sont indiquées dans la brochure "World-Wide Guarantee" [Garantie dans le monde entier] jointe.
-  ***Nous vous rappelons que les dommages provoqués par les effets du calcaire ne sont pas couverts par la garantie.***

## ACHTUNG

- Lesen Sie diese Anweisungen vor Inbetriebnahme des Gerätes aufmerksam durch.
- **Diese Bedienungsanleitung ist Bestandteil des Produkts. Bewahren Sie sie an einem sicheren Ort zum späteren Nachlesen auf.**
- Dieses Gerät ist ausschließlich für den Hausgebrauch und nicht für gewerbliche Zwecke bestimmt. Jede andere Verwendung als die vorgesehene kann gefährlich sein.
- Das kompakte Design dieses Bügeleisens macht es zu einem idealen Reisebügeleisen. Es wurde nicht als reguläres Bügeleisen entwickelt.
- Kinder nicht unbeaufsichtigt lassen um sicherzustellen, dass sie das Gerät nicht als Spielzeug verwenden.
- Dieses Gerät darf nicht von Personen (einschließlich Kindern) mit eingeschränkten körperlichen, sensorischen oder geistigen Fähigkeiten bzw. ohne ausreichende Erfahrung und Kenntnisse benutzt werden, es sei denn unter der Aufsicht oder entsprechenden Anleitung einer für ihre Sicherheit verantwortlichen Person.
- Nehmen Sie keine Änderungen oder Reparaturen am Gerät vor. Benutzen Sie das Gerät nicht im Falle eines Defekts am Netzkabel oder einem anderen Geräteteil und bringen Sie es zu einem autorisierten Kundendienst.
- Verwenden Sie ausschließlich von SOLAC gelieferte oder empfohlene Teile bzw. Zubehör.
- Überprüfen Sie die Stromspannung und schieben Sie dann den Spannungsschalter (Abb. 1) mit einem Werkzeug in die richtige Position.
- Trennen Sie das Gerät nach dem Gebrauch, vor dem Abnehmen bzw. Aufsetzen eines Teils sowie vor jeder Reinigung oder Wartung stets vom Netz. Bei Stromausfall ebenfalls vom Netz trennen. Das Gerät muss ausgeschaltet sein, wenn Sie es an das Netz anschließen oder vom Netz trennen.
- Ziehen Sie nicht am Kabel bzw. hängen Sie das Gerät nicht am Kabel auf. Ziehen Sie stets am Netzstecker, nicht am Kabel, wenn Sie das Gerät vom Netz trennen.
- Achten Sie darauf, dass das Netzkabel nicht mit scharfen Kanten oder heißen Flächen in Berührung kommt. Lassen Sie das Kabel nicht über die Tischkante bzw. Abstellfläche hängen, um zu verhindern, dass Kinder daran ziehen und das Gerät zu Boden fällt.
- Sollte das Netzkabel beschädigt sein, darf es vorsichtshalber nur vom Hersteller, seinem autorisierten Kundendienst oder ähnlichem Fachpersonal ausgetauscht werden.
- Entfernen Sie alle Papier- und Kunststoffbeutel, Kunststofffolien, Kartons bzw. Aufkleber in oder am Gerät, die als Transportschutz oder Werbungselemente dienen.



Nicht in der Nähe von Badewannen, Waschbecken, Duschen oder sonstigen Behältern mit Wasser verwenden. Sollte das Gerät ins Wasser fallen, versuchen Sie NICHT, es herauszunehmen. Trennen Sie es sofort vom Netz.

- Das Gerät während des Betriebs nicht mit feuchten Händen berühren.
- Stellen Sie sicher, dass die Steckdose vorschriftsmäßig geerdet ist.
- Um das Bügeleisen zu befüllen oder während des Bügelns nachzufüllen, trennen Sie es von der Stromversorgung und befolgen die Anweisungen im Abschnitt „EHE SIE MIT DEM BÜGELN BEGINNEN“.
- Das Gerät kann in den ersten Betriebsminuten etwas qualmen oder leicht nach Plastik riechen. Das ist normal und verschwindet schnell wieder.

- Halten Sie den Dampf nicht „vertikal“ gegen Kleidungsstücke, die in einem Schrank hängen oder von einer Person getragen werden. Das vertikale Bügeln sollte erfolgen, wenn die Kleidung auf einem Bügel und nicht in der Nähe anderer Kleidungsstücke, Gegenstände oder Personen hängt.
- Das Bügeleisen muss auf einer stabilen Bügelfläche verwendet werden.
- Nach dem Bügeln sollten Sie stets den Wassertank leeren. Wenn Sie diesen Tank während des Bügelns leeren möchten, trennen Sie das Gerät erst von der Stromversorgung.
- Halten Sie das Bügeleisen aufrecht, wenn Sie es lagern. Stellen Sie es immer mit der hinteren Auflage auf eine stabile Oberfläche.
- Das Bügeleisen sollte nicht verwendet werden, wenn es heruntergefallen ist oder der Wassertank leckt oder etwas gebrochen ist. Wenn Sie eins dieser Probleme bemerken, bringen Sie das Bügeleisen zu einem vom Hersteller zugelassenen Service-Center.
- **Lassen Sie das Gerät nie unbeaufsichtigt, wenn es an die Stromversorgung angeschlossen ist.**
- Die Temperatur der Sohle kann bei Betrieb sehr hoch sein. Im Betrieb sollten Sie die Sohle nicht berühren und das Bügeleisen nur am Griff hochheben. Achten Sie darauf, dass das Kabel die Sohle nicht berührt.



**ACHTUNG!** Das Gerät **KEINESFALLS** über den Hausmüll entsorgen, sondern zum nächstgelegenen **WERTSTOFFHOF** oder zu einer Abfallannahmestelle zur Weiterverwertung bringen. So leisten Sie einen Beitrag zum Umweltschutz.

## HAUPTKOMPONENTEN

1	Gerätekörper	7	Temperaturschalter
2	Stromkabel	8	Dampf-Wahlschalter
3	Metallsohle	9	Heiz-Leuchtanzeige
4	Wassereinlass	10	Spannungsschalter
5	Wassertank	11	Füllbecher
6	Dampftaste		

## EHE SIE MIT DEM BÜGELN BEGINNEN

- i** Überprüfen Sie die Stromspannung und schieben Sie dann den Spannungsschalter (Abb. 1) mit einem Werkzeug in die richtige Position.
  - i** Achten Sie darauf, den Schutz der Sohle zu entfernen, ehe Sie bügeln.
  - i** Aufgrund der hohen Wasserhärte in den meisten Wasserversorgungsgebieten empfiehlt Solac, **nur destilliertes Wasser zum Bügeln zu verwenden**. Das garantiert Ihnen, dass Ihr Bügeleisen länger in optimalem Zustand bleibt.
  - i** Wenn aus irgendeinem Grund kein entmineralisiertes Wasser verfügbar ist, sollten Sie Wasser mit geringem Mineralgehalt (weiches Wasser) verwenden oder Ihr Leitungswasser mit einem Filterbehälter filtern.
  - i** **Verwenden Sie keinen Entkalker im Wassertank. Duft- oder parfümiertes Wasser sollte nicht verwendet werden. Diese Produkte beschädigen das Innere des Dampfgenerators.**
- 1 Wenn das Bügeleisen nicht an der Stromversorgung angeschlossen ist, bewegen Sie den Dampfwahlschalter (8) in die geschlossene Position  (Abb. 2).
  - 2 Öffnen Sie den Wassereinlass (4). Füllen Sie den Wassertank mit dem beigefügten Becher (11), ohne die Maximalhöhe zu überschreiten. Halten Sie das Bügeleisen in

horizontaler Position (Abb. 3). Nachdem der Behälter gefüllt ist, schließen Sie den Deckel.

- ☞ Halten Sie den Wassereinlass im Betrieb geschlossen.
- ☞ Wenn Sie den Tank laden, achten Sie darauf, dass das Wasser nicht in den Wassereinlass überläuft.
- 3 Überprüfen Sie, ob die zu bügelnde Kleidung Wäscheschilder mit Angaben zur Bügeltemperatur enthält.
- ☞ Wir empfehlen, die Kleidung nach erlaubter Bügeltemperatur zu sortieren und mit der Kleidung zu beginnen, die die niedrigste Temperatur benötigt (**min**).

SYNTHETIK minimale Temperatur (min/•) SEIDE, WOLLE mittlere Temperatur (••) BAUMWOLLE hohe Temperatur (•••) LEINEN MAX. Temperatur
---

- i** HINWEIS: Das Bügeln empfindlicher Kleidungsstücke mit einer höheren Temperatur als nötig beschädigt das Gewebe und verursacht Brandstellen, wenn die Sohle am Stoff haften bleibt.
- i** Wenn Sie Zweifel zur richtigen Temperatur für ein bestimmtes Kleidungsstück haben, testen Sie an einem Teil der Kleidung, der nicht sichtbar ist und beginnen Sie zunächst mit der niedrigsten Temperatur.

de

## VERWENDUNG

- ☞ Dieses Gerät wurde nur zum Bügeln von Kleidung entwickelt. Verwenden Sie es nicht zu einem anderen Zweck.
  - ☞ Entfernen Sie alle Elemente, die zum Transport und zur Verpackung dienen.
  - ⚠ Wenn das Gerät heiß ist, sollten sie es mit Vorsicht handhaben und die Metallsohle auf keinen Fall berühren.
  - ⚠ Lassen Sie das Bügeleisen nie in horizontaler Position stehen, wenn die Sohle heiß ist. Es muss auf seinem rückwärtigen Gehäuseteil stehen.
  - ⚠ Achten Sie auf den Dampf. Halten Sie den Dampf nicht direkt auf Personen, Tiere oder empfindliche Gegenstände.
  - ⚠ Bügeln Sie stets auf einer stabilen, sicheren und weichen Oberfläche.
  - ☞ Bei sehr empfindlichen Kleidungsstücken legen Sie ein Tuch zwischen Bügeleisen und Stoff, um Flecken auf der Sohle zu verhindern.
- 1 Ziehen Sie das Kabel komplett aus und stecken Sie den Stecker in die Steckdose. Die Wärmelampe (9) leuchtet auf. Stellen Sie das Bügeleisen aufrecht hin.
  - 2 Wählen Sie die gewünschte Betriebstemperatur je nach zu bügelnder Kleidung (siehe „WAHL DER TEMPERATUR (Abb. 4)“)
  - 3 Wählen Sie nach Wunsch Bügeln mit Dampf ☞ oder ohne Dampf ☞ (siehe „DAMPFWAHL“).
  - 4 Nehmen Sie das Bügeleisen und gleiten Sie mit der Sohle über den zu bügelnden Stoff.
  - 5 Wenn Sie fertig sind, schieben Sie den Dampfschalter (8) in die geschlossene Position ☞ und stellen den Temperaturwahlschalter (7) in die Position **min**.
  - 6 Trennen Sie das Stromkabel von der Stromversorgung.
  - 7 Leeren Sie den Wassertank (siehe „LEEREN DES WASSERTANKS“).  
Warten Sie, bis das Bügeleisen vollständig abgekühlt ist, und lagern Sie es in aufrechter Position an einem sicheren Ort.

## VOR DER ERSTEN NUTZUNG

- ☞ *Vor der ersten Nutzung sollten Sie mit dem Gerät ein Tuch oder alte Kleidung bügeln, um das System zu reinigen.*
- 1 Stellen Sie den Temperaturwahlschalter (7) auf Position **max** und warten Sie ein paar Minuten, bis das Bügeleisen die richtige Temperatur erreicht (die Wärmelampe schaltet sich aus).
- 2 Bewegen Sie den Dampfwahlschalter (8), bis er vollständig geöffnet ist ☞. Der Dampf kommt nun durch die Öffnungen in der Sohle.
- 3 Nehmen Sie das Bügeleisen am Griff und gleiten Sie mit der Sohle über ein altes Tuch.
- 4 Wenn der Wassertank leer ist, kommt kein Dampf mehr. Das Bügeleisen ist jetzt betriebsbereit.
- ☞ *Machen Sie sich keine Sorgen, wenn das Bügeleisen bei der ersten Verwendung etwas qualmt. Das verschwindet schnell wieder.*

## WAHL DER TEMPERATUR (Abb. 4)

- 1 Drehen Sie den Temperaturwahlschalter (7) auf die gewünschte Position.
- ☞ *Wenn Sie die Position des Temperaturwahlschalters (7) ändern, um die Temperatur zu erhöhen oder zu senken, benötigt das Bügeleisen einige Minuten, um die eingestellte Temperatur zu erreichen.*
- ☞ *Sobald die Temperatur erreicht ist, schaltet sich die Wärmelampe (9) aus.*

## DAMPFWAHL

- i** *Um Dampf zu erzeugen muss der Dampfwahlschalter (7) zwischen den Markierungen •• und **max** stehen, je nach zu bügelnder Kleidung.*

Die Sohle hat 2 Dampfpositionen (trockenes Bügeln ☞ oder Bügeln mit Dampf ☞)

- 1 Wenn die Kontrollleuchte (9) erlischt, zeigt dies an, dass die gewünschte Temperatur erreicht ist. Stellen Sie den Dampfschalter (8) auf Wunsch auf die Position Bügeln mit Dampf.

## LEEREN DES WASSERTANKS

- ☞ *Nach dem Bügeln sollten Sie stets den Wassertank leeren.*
- 1 Stellen Sie den Dampfwahlschalter (8) auf die geschlossene Position ☞ und den Temperaturwahlschalter (7) auf die Position **min**.
- 2 Trennen Sie das Stromkabel von der Stromversorgung.
- 3 Öffnen sie den Wassereinlass (4) und halten Sie das Bügeleisen auf dem Kopf über das Spülbecken. Schütteln Sie es sanft, bis das gesamte Wasser entleert ist.
- 4 Warten Sie, bis das Bügeleisen vollständig abgekühlt ist, und lagern Sie es in aufrechter Position an einem sicheren Ort.

# BÜGELEMPFEHLUNGEN

## BÜGELN MIT DAMPF

- i** *Um ein professionelles Ergebnis zu erzielen, empfehlen wir Ihnen, erst mit Dampf und dann trocken zu bügeln, damit die Kleidung nicht feucht wird.*

## DAMPFVERSTÄRKER (Abb. 5)



- ☞ *Wenn Sie mit Dampf bügeln und mehr Dampf benötigen, drücken Sie diesen Knopf (6) zwei- oder dreimal und richten Sie den Dampfverstärker auf den entsprechenden Bereich der Kleidung. Fahren Sie dann mit der Sohle darüber, um den Stoff zu trocknen. Diese Funktion ist besonders hilfreich, um Knitterfalten zu entfernen.*
- Wir empfehlen Ihnen, den Knopf in 5-sekündigen Intervallen zu drücken.



## VERTIKALER DAMPF (Abb. 6)

- ☞ Entfernen Sie Knitterfalten aus empfindlichen Stoffen ohne Bügelbrett: für Jacken, Mäntel, Vorhänge etc.
- 1 Füllen Sie den Wassertank wie im Abschnitt „EHE SIE MIT DEM BÜGELN BEGINNEN“ beschrieben.
- 2 Hängen Sie die Kleidung auf einen Bügel, nicht in die Nähe anderer Kleidung, Menschen, Gegenstände, Tiere etc.
- ⚠ Halten Sie den Dampf nicht gegen Kleidungsstücke, die in einem Schrank hängen oder von einer Person getragen werden.
- 3 Stellen Sie den Dampfwahlschalter (8) auf die geschlossene Position  und den Temperaturwahlschalter (7) auf die Position **max**.
- 4 Bewegen Sie das Bügeleisen vertikal über die Kleidung (in 15 bis 30 cm Entfernung) und drücken Sie den Dampfkopf (6) nur einmal. Halten Sie das Bügeleisen nicht zu lang über die Kleidung, da dies zu Schäden führen könnte.
- 5 Warten sie einige Sekunden, ehe Sie den Knopf (6) erneut zu drücken, um Schäden an der Kleidung zu verhindern. Die meisten Knitterfalten lassen sich mit drei Dampfstößen entfernen.

## TROCKENES BÜGELN

- 1 Wenn der Tank Wasser enthält, bewegen Sie den Dampfwahlschalter (8) in die geschlossene Position  (Abb. 2).
- 2 Schließen Sie das Bügeleisen an die Stromversorgung an und stellen Sie den Temperaturwahlschalter (7) auf die gewünschte Position.
-  Die Leuchtanzeige (9) erlischt, wenn diese Temperatur erreicht ist.

de

## REINIGUNG UND WARTUNG

- ☞ Reinigen Sie das Gerät, ehe Sie es zum ersten Mal verwenden, nach jeder Nutzung und wenn es für längere Zeit nicht benutzt worden ist.

### SOHLE

- 1 Ziehen Sie den Stecker heraus und lassen Sie die Sohle abkühlen.
-  Zur Reinigung der Sohle sollten Sie nur Produkte auf organischer Lehmbasis verwenden.

### AUSSENTEILE

- 1 Zur Reinigung der Außenteile Ihres Bügeleisens sollten Sie einen feuchten Lappen mit etwas Seife verwenden.
-  Reinigen Sie das Gerät nicht mit scharfen Chemikalien und Reinigungsmitteln, denn diese können die Plastikteile angreifen und/oder einige der Einstellungen und/oder Anzeigen entfernen.
- 2 Halten Sie Ihr Bügeleisen in vertikaler Position, wickeln Sie das Kabel um die hintere Auflage und sichern Sie das Kabel mit dem Clip.
- ☞ **Auch wenn das Stromkabel eine 360°-Schwenkkomponente besitzt, sollten Sie das Kabel NIEMALS MIT GEWALT bewegen, wenn Sie es um das Gerät herum wickeln.**

## GARANTIEBEDINGUNGEN

- Solac übernimmt keine Haftung für Fehler an Ihrem Gerät, wenn diese auf Nichteinhaltung der Regelungen der Garantiebedingungen oder der Bedienungs- und Wartungsanleitung beruhen, die im Anleitungsheft für jedes Gerät enthalten sind.
- Die Garantiebedingungen finden Sie im Begleitheft „Weltweite Garantie“.
- ☞ **Wir möchten Sie daran erinnern, dass Schäden durch Kalkablagerungen nicht von der Garantie abgedeckt sind.**

## ATENÇÃO

- *Leia completamente estas instruções antes de utilizar o aparelho.*
- **Este manual é parte integrante do produto. Guarde-o em lugar seguro para eventual consulta posterior.**
- *Este aparelho destina-se apenas à utilização doméstica, não industrial. Qualquer utilização diferente da indicada poderia ser perigosa.*
- *O design compacto deste ferro torna-o ideal para utilizar como ferro de viagem; não se destina a ser utilizado como um ferro normal.*
- *As crianças devem ser supervisionadas para assegurar que não brincam com o aparelho.*
- *Este aparelho não está destinado para as pessoas (incluindo crianças) que apresentem capacidades físicas, sensoriais ou mentais reduzidas ou falta de experiência e conhecimento, excepto se forem supervisionadas ou receberam instruções sobre a utilização do aparelho por uma pessoa responsável pela sua segurança.*
- *Não realize qualquer modificação ou reparação ao aparelho. Perante qualquer anomalia no cabo ou noutra parte do aparelho, não o utilize e contacte um serviço de assistência autorizado.*
- *Não utilize peças ou acessórios que não tenham sido fornecidos ou recomendados pela SOLAC.*
- *Verifique a tensão da rede eléctrica e depois coloque o selector de tensão (Fig. 1) na posição adequada utilizando uma ferramenta.*
- *Desligue sempre o aparelho depois da utilização e antes de desmontar ou montar peças e realizar qualquer tarefa de manutenção ou limpeza. Desligue-o também em caso de corte de energia. Quando ligar ou desligar o aparelho da tomada, este deve estar desligado.*
- *Nunca puxe nem pendure o aparelho pelo cabo. Desligue o aparelho da tomada puxando sempre pela ficha, nunca pelo cabo.*
- *Evite que o cabo de ligação entre em contacto com arestas cortantes ou superfícies quentes. Não permita que o cabo fique pendurado na borda da mesa, ou no tampo, de forma a evitar que as crianças puxem pelo mesmo e façam cair o aparelho.*
- *Se o cabo de alimentação estiver danificado, deve ser substituído pelo fabricante, pelo seu serviço de pós-venda ou por pessoal qualificado semelhante, com o fim de evitar riscos.*
- *Retire todas as embalagens de papel ou de plástico, lâminas plásticas, cartões e eventuais autocolantes que se encontrem dentro ou fora do aparelho e que serviram como protecção de transporte ou promoção de venda.*



*Não utilize o aparelho perto de banheiras, lavabos, duchas ou outros recipientes que contenham água. Se cair na água, NÃO tente apanhá-lo. Desligue-o imediatamente.*

- *Não toque no aparelho com as mãos húmidas quando este estiver a funcionar.*
- *O aparelho deve ligar-se a uma tomada de corrente que disponha de um contacto de ligação à terra adequado.*
- *Para encher o ferro ou voltar a enchê-lo enquanto estiver a engomar, desligue-o da corrente e siga as instruções da secção "ANTES DE COMEÇAR A ENGOMAR".*

- O aparelho pode libertar algum fumo ou um ligeiro cheiro a plástico durante os primeiros minutos de funcionamento. Esta situação é normal e irá desaparecer rapidamente.
- Não projecte o vapor na vertical numa peça de roupa que esteja pendurada num roupeiro ou se uma pessoa a tiver vestida. Para engomar na vertical a peça de roupa deve estar pendurada num cabide e afastada de outras peças de roupa, objectos ou pessoas.
- O ferro tem de ser utilizado numa superfície estável adequada para engomar.
- Depois de utilizar, esvazie o depósito de água. Se desejar esvaziá-lo enquanto estiver a engomar, desligue previamente o aparelho da electricidade.
- Guarde o ferro na vertical, sempre pousado sobre a base e numa superfície estável.
- O ferro não deve ser utilizado se tiver caído ao chão, se houver uma fuga no depósito de água ou se tiver danos visíveis. Se detectar qualquer um destes problemas, dirija-se a um centro de assistência autorizado pelo fabricante.
- **Não deixe o aparelho sem vigilância quando estiver ligado à corrente eléctrica.**
- A temperatura da base pode ser elevada quando o aparelho estiver a funcionar. Durante o funcionamento, não toque na base e segure o ferro apenas pela pega, não permitindo que o cabo toque na base.



**ATENÇÃO!!:** Quando pretender desfazer-se do aparelho, NUNCA o deite no caixote do lixo, faça-o no seu ECOPONTO ou no ponto de recolha de resíduos mais perto de sua casa, para o seu posterior tratamento. Desta forma, está a contribuir para a protecção do meio ambiente.

pt

## COMPONENTES PRINCIPAIS

- |   |                               |    |                                   |
|---|-------------------------------|----|-----------------------------------|
| 1 | Corpo principal               | 7  | Selector de temperatura           |
| 2 | Cabo de alimentação           | 8  | Selector de vapor                 |
| 3 | Base de metal                 | 9  | Indicador luminoso de aquecimento |
| 4 | Entrada de enchimento de água | 10 | Selector de tensão                |
| 5 | Depósito de água              | 11 | Recipiente de enchimento          |
| 6 | Botão de vapor                |    |                                   |

## ANTES DE COMEÇAR A ENGOMAR

- i** **Verifique a tensão da rede eléctrica e depois coloque o selector de tensão (Fig. 1) na posição adequada utilizando uma ferramenta.**
  - i** **Antes de começar a engomar retire o protector da base.**
  - i** Devido ao alto nível de dureza da água na rede de abastecimento da maioria das zonas, a Solac recomenda **a utilização de água destilada para o ferro**. Desta forma irá garantir que o seu ferro vai funcionar em condições ideais durante mais tempo.
  - i** Se, por qualquer motivo, não estiver disponível água desmineralizada certifique-se de que utiliza água com poucos minerais (mole) ou filtre a água da torneira utilizando um jarro purificador.
  - i** Não utilize agentes desincrustantes ou produtos anticalcário no depósito da água. Não deve utilizar águas perfumadas ou água de linho. Estes produtos danificam o interior do sistema de geração de vapor.
- 1 Com o ferro desligado da corrente eléctrica, desloque o selector de vapor (8) para a posição fechada  (fig. 2).

- 2 Abra a entrada de enchimento de água (4). Encha o depósito de enchimento de água sem exceder o nível máximo com a ajuda do recipiente incluído (11), mantendo o ferro na posição horizontal (Fig. 3). Depois de encher o contentor, feche a tampa.
  - ☞ *Mantenha a entrada de enchimento de água fechada durante o funcionamento.*
  - ☞ *Quando encher o depósito, certifique-se de que a água não transborda da entrada de enchimento de água.*
- 3 Verifique se a peça de roupa a engomar tem uma etiqueta com a temperatura indicada para engomar.
  - ☞ *Recomendamos que a roupa seja ordenada de acordo com a temperatura necessária para engomar, começando pela roupa que necessita de temperatura mais baixa (mín).*

FIBRAS SINTÉTICAS, temperatura mínima (mín/•)  
 SEDA, LÃ, temperatura média (••)  
 ALGODÃO, temperatura elevada (•••)  
 LINHO, temperatura MÁX.

- ⓘ *N.B.: Se engomar roupa delicada com uma temperatura mais alta do que o necessário, irá danificar o tecido e fazer com que resíduos queimados adiram à base do ferro.*
- ⓘ *Se tiver qualquer dúvida sobre a temperatura que deve usar numa determinada peça de roupa, faça um teste numa parte da peça que não seja visível, começando pelas temperaturas mais baixas.*

## UTILIZAÇÃO

- ☞ *Este aparelho foi concebido exclusivamente para engomar roupa. Não o utilize para outros fins.*
- ☞ *Retire totalmente todos os elementos utilizados para o transporte e embalagem.*
- ⚠ *Se o aparelho estiver quente, manipule-o com cuidado e evite tocar na base de metal.*
- ⚠ *Nunca deixe o ferro na posição horizontal quando a base estiver quente. Tem de o pousar pela parte traseira.*
- ⚠ *Tenha cuidado com o vapor; não o direcione para as pessoas, animais ou objectos delicados.*
- ⚠ *Engome sempre numa superfície estável, firme e suave.*
- ☞ *Quando engomar peças muito delicadas, coloque um pano entre o ferro e a peça de roupa de forma a evitar marcar a base.*
  - 1 Estique totalmente o cabo e ligue a ficha à tomada da rede eléctrica. A luz de aquecimento (9) acende-se. Coloque o ferro direito.
  - 2 Seleccione a temperatura de trabalho desejada de acordo com a roupa a engomar (consulte "SELECÇÃO DA TEMPERATURA (fig. 4)").
  - 3 Seleccione engomar com vapor ☞, ou sem vapor ☞, conforme adequado (consulte "SELECÇÃO DE VAPOR").
  - 4 Segure no ferro e deslize a base sobre o tecido a engomar.
  - 5 Quando terminar de utilizar o ferro coloque o selector de vapor (8) na posição fechada ☞ e o selector de temperatura (7) na posição **mín**.
  - 6 Desligue o cabo de alimentação da tomada.
  - 7 Esvazie o depósito de água (consulte "ESVAZIAR O DEPÓSITO DE ÁGUA").  
 Aguarde até que o ferro esteja completamente frio e guarde-o direito num local seguro.

## ANTES DE UTILIZAR PELA PRIMEIRA VEZ



- ✎ *Antes de utilizar pela primeira vez, utilize o ferro para engomar um pano ou uma peça de roupa velha para limpar o sistema.*
- 1 Coloque o selector de temperatura (7) na posição **máx.** e aguarde alguns minutos até que o ferro atinja a temperatura adequada (a luz de aquecimento desliga-se).
- 2 Desloque o selector de vapor (8) para a posição totalmente aberta . O vapor começará a sair através dos orifícios da base.
- 3 Segure o ferro pela pega e deslize a base sobre um pano velho.
- 4 Quando a água do depósito acabar, o vapor irá parar. O ferro estará pronto a utilizar.
- ✎ *Não se preocupe se o ferro libertar algum fumo quando o utilizar pela primeira vez. O fumo acabará por desaparecer.*

## SELECÇÃO DE TEMPERATURA (fig. 4)

- 1 Rode o selector de temperatura (7) para a posição desejada.
- ✎ *Quando mudar a posição do selector de temperatura (7), para aumentar ou diminuir a temperatura, o ferro irá demorar alguns minutos a atingir a temperatura seleccionada.*
- ✎ *Quando a temperatura for atingida, a luz de aquecimento apaga-se (9).*

## SELECÇÃO DE VAPOR

-  *Para obter vapor, o selector de temperatura (7) tem de ficar situado entre os níveis •• e **máx.**, dependendo da peça de roupa a engomar.*

A base tem 2 posições de vapor (engomar a seco , ou engomar com vapor )

- 1 Quando o indicador luminoso (9) se apagar, indicando que a temperatura desejada foi atingida, coloque o selector de vapor (8) na posição de engomar com vapor, se assim o desejar.

pt

## ESVAZIAR O DEPÓSITO DE ÁGUA

- ✎ *Depois de utilizar, esvazie o depósito de água.*
- 1 Coloque o selector de vapor (8) na posição fechada  e o selector de temperatura (7) na posição **mín.**
- 2 Desligue o cabo da tomada.
- 3 Abra a entrada de enchimento de água (4) e volte o ferro ao contrário por cima do lava-loiça, agitando suavemente para esvaziar por completo toda a água.
- 4 Aguarde até que o ferro esteja completamente frio e guarde-o direito num local seguro

## RECOMENDAÇÕES PARA ENGOMAR

### ENGOMAR COM VAPOR

-  *Para obter um acabamento profissional, recomendamos que engome primeiro com vapor e depois a seco, para que a roupa não fique húmida.*

### SUPERVAPOR (Fig. 5)



- ✎ *Quando engomar com vapor e necessitar de mais vapor, carregue no botão (6) duas ou três vezes, direcione o supervapor para a área desejada da peça e, depois, passe a base para secar. Esta função é útil para eliminar vincos.*
- Recomendamos que carregue no botão em intervalos de 5 segundos.

### VAPOR VERTICAL (Fig. 6)

- ✎ *Permite remover vincos de tecidos delicados sem necessidade de utilizar a tábua de engomar: casacos, cortinados, etc.*

- 1 Encha o depósito de água como descrito na secção "ANTES DE COMEÇAR A ENGOMAR."
- 2 Pendure a peça de roupa num cabide, afastada de outras peças de roupa, pessoas, objectos, animais, etc.
- ⚠ *Não projecte o vapor para uma peça de roupa que esteja pendurada num roupeiro ou se uma pessoa a tiver vestida.*
- 3 Coloque o selector de vapor (8) na posição fechada  e o selector de temperatura (7) na posição **máx.**
- 4 Aproxime o ferro da peça de roupa na vertical (entre 15 e 30 cm) e carregue no botão de vapor (6) apenas uma vez. Não mantenha o ferro próximo da roupa durante demasiado tempo, pois pode provocar danos.
- 5 Aguarde alguns segundos antes de carregar novamente no botão (6), para evitar danos na peça de roupa. A maioria dos vincos pode ser removida com três jactos de vapor.

## ENGOMAR A SECO

- 1 Se o depósito tiver água, coloque o selector de vapor (8) na posição fechada , (fig. 2).
- 2 Ligue o ferro à tomada e coloque o selector de temperatura (7) na posição desejada.  
 *O indicador luminoso (9) apaga-se quando atingir essa temperatura.*

## LIMPEZA E CONSERVAÇÃO

- ✋ *Limpe o aparelho antes de o utilizar pela primeira vez, depois de cada utilização e caso tenha estado muito tempo sem ser utilizado.*

### BASE

- 1 Desligue da tomada e deixe a base arrefecer.  
 *Para limpar a base, utilize produtos orgânicos à base de argila.*

### PARTE EXTERIOR

- 1 Para limpar a parte exterior do ferro, utilize um pano humedecido com água e detergente.  
 *Não limpe com químicos abrasivos ou solventes pois podem atacar as partes de plástico e/ou eliminar algumas das marcas e/ou indicações.*
- 2 Mantenha o ferro na posição vertical, enrole o cabo à volta da base e prenda-o com o clip.  
  - ✋ ***Embora o cabo de alimentação tenha um componente de rotação de 360°, NUNCA FORCE o cabo quando começar a enrolá-lo à volta do ferro.***

## CONDIÇÕES DE GARANTIA

- A Solac não se responsabiliza pelas avarias do seu aparelho no caso de incumprimento das especificações das condições de garantia ou das instruções de funcionamento e manutenção para cada aparelho incluídas no folheto de instruções.
- As condições de garantia encontram-se no folheto anexo "Garantia Mundial".
- ✋ **Recordamos que os danos produzidos pelo efeito do calcário não estão abrangidos pela garantia.**

## ATTENZIONE

- Leggere le presenti istruzioni in ogni loro parte prima di utilizzare l'apparecchio.
- **Il presente manuale è parte integrante del prodotto. Conservarlo in un luogo sicuro per poterlo consultare in futuro.**
- Il presente apparecchio è destinato unicamente all'uso domestico e non industriale. Per evitare pericoli, non utilizzare l'apparecchio per scopi diversi da quelli a cui è destinato.
- Il design compatto di questo ferro lo rende ideale come ferro da viaggio; non è stato pensato per l'uso regolare come ferro da stiro.
- Assicurarci che i bambini non giochino con l'apparecchio.
- L'apparecchio non è indicato per essere utilizzato da persone (bambini compresi) con capacità fisiche, sensoriali o mentali ridotte e prive dell'esperienza e delle conoscenze necessarie, a meno che non abbiano ricevuto una supervisione o istruzioni relative all'uso dell'apparecchio stesso da una persona responsabile della loro sicurezza.
- Non apportare modifiche né riparazioni di sorta all'apparecchio. In presenza di qualunque anomalia del cavo o di qualsiasi altra parte dell'apparecchio, non utilizzarlo e consultare un servizio di assistenza autorizzato.
- Non usare pezzi o accessori non forniti o non raccomandati da SOLAC.
- Verificare il voltaggio delle rete di alimentazione e mettere il selettore della fig. 1 nella posizione corretta per mezzo di un utensile.
- Scollegare sempre l'apparecchio dalla rete elettrica dopo l'uso e prima di smontare o montare dei pezzi o svolgere qualsiasi attività di manutenzione o pulitura. Scollegare l'apparecchio dalla rete elettrica anche in caso di black-out. In fase di collegamento o scollegamento alla/dalla rete elettrica, l'apparecchio deve restare sempre spento.
- Non tirare mai il cavo né appendere l'apparecchio allo stesso. Scollegare l'apparecchio dalla rete elettrica impugnando sempre la spina e non il cavo di alimentazione.
- Evitare che il cavo entri in contatto con schegge taglienti o superfici calde. Non lasciare il cavo sospeso dal bordo di tavoli o ripiani; i bambini potrebbero tirarlo e far cadere l'apparecchio.
- Se il cavo di alimentazione è danneggiato farlo sostituire dal produttore, da un servizio di assistenza post-vendita o da personale qualificato per evitare pericoli.
- Rimuovere tutti i sacchetti di carta o di plastica, i pezzi di plastica, i cartoncini ed eventuali adesivi che si trovano dentro o fuori l'apparecchio e che sono stati utilizzati per proteggerlo durante il trasporto o per promuoverne la vendita.



Non utilizzare l'apparecchio vicino a vasche da bagno, lavabi, docce o altri recipienti che contengono acqua. Se cade in acqua, NON provare a prenderlo. Scollegarlo immediatamente.

- Non toccare l'apparecchio con le mani umide quando è in funzione.
- Collegare l'apparecchio a una presa di corrente dotata di messa a terra adeguata.
- Per riempire il ferro durante la stiratura, scollegarlo dall'alimentazione e seguire le istruzioni della sezione "PRIMA DI INIZIARE A STIRARE".
- Dall'apparecchio può uscire del fumo o un lieve odore di plastica durante i primi minuti di esercizio. Si tratta di un fenomeno normale che scomparirà presto.
- Non proiettare il vapore "in verticale" su un indumento appeso nell'armadio o mentre qualcuno lo indossa. La stiratura verticale va effettuata con l'indumento appeso a una stampella e lontano da altri indumenti, oggetti o persone.

- Il ferro va utilizzato su una superficie stabile.
- Al termine delle operazioni, svuotare sempre il serbatoio dell'acqua. Se si desidera svuotare il serbatoio mentre si stira, scollegare prima di tutto l'apparecchio dalla rete di alimentazione.
- Tenere il ferro in posizione eretta quando non in uso, appoggiandolo sulla sua base, su una superficie stabile.
- Il ferro non va utilizzato se è caduto o se il serbatoio dell'acqua gocciola o ci sono altre parti rotte. Se si riscontra uno di questi problemi, portare il ferro a un centro di assistenza segnalato dal fabbricante.
- **Non lasciare l'apparecchio incustodito quando è collegato alla rete elettrica.**
- La temperatura della piastra può essere elevata quando l'apparecchio è in funzione. Durante l'esercizio, non toccare mai la piastra e sollevare il ferro dal suo manico, evitando che la cavo venga a contatto con la piastra.



**ATTENZIONE:** Non smaltire MAI l'apparecchio insieme ai rifiuti domestici. Portarlo presso il CENTRO DI SMALTIMENTO o di raccolta più vicino perché possa essere smaltito adeguatamente. In questo modo si contribuirà alla tutela dell'ambiente.

## COMPONENTI PRINCIPALI

1	Corpo principale	7	Selettore di temperatura
2	Cavo di collegamento all'alimentazione	8	Selettore di vapore
3	Piastra di metallo	9	Luce di riscaldamento
4	Apertura di riempimento	10	Selettore di voltaggio
5	Serbatoio dell'acqua	11	Bicchiere di riempimento
6	Pulsante del vapore		

## PRIMA DI INIZIARE A STIRARE

- i** **Verificare il voltaggio delle rete di alimentazione e mettere il selettore della fig. 1 nella posizione corretta per mezzo di un utensile.**
  - i** **Accertarsi di aver tolto la protezione della piastra prima di stirare.**
  - i** A causa di un alto livello di durezza dell'acqua nella maggior parte degli acquedotti, Solac raccomanda sempre **l'uso di acqua distillata per stirare**. Ciò garantirà che il vostro ferro rimanga in condizioni ottimali più a lungo.
  - i** Se, per qualsiasi motivo, l'acqua demineralizzata non fosse disponibile, fare in modo da usare acqua povera di minerali (morbida) o di filtrare l'acqua del rubinetto con un depuratore.
  - i** Non aggiungere agenti disincrostanti o prodotti anti-calcare nel serbatoio dell'acqua. Evitare inoltre l'uso di acqua profumata o altri prodotti per stirare. Questi danneggiano l'interno del sistema di generazione del vapore.
- 1 Con la spina staccata dalla rete di alimentazione, spostare il selettore di vapore (8) nella posizione chiusa  (fig. 2).
  - 2 Aprire l'apertura di riempimento dell'acqua (4). Riempire d'acqua il serbatoio senza superare il livello massimo, con l'aiuto del bicchiere in dotazione (11), tenendo il ferro in posizione orizzontale (Fig. 3). Dopo aver riempito il contenitore, chiudere lo sportellino.
- ☞** Tenere chiusa l'apertura di riempimento mentre si stira.
  - ☞** Mentre si riempie il serbatoio, accertarsi che l'acqua non fuoriesca dall'apertura apposita.



- 3 Verificare se l'indumento da stirare presenta un'etichetta con l'indicazione della temperatura di stiratura.
- ☞ *Si raccomanda di dividere i vestiti in base alla temperatura richiesta per la stiratura, iniziando dagli indumenti che richiedono la temperatura più bassa (min).*

FIBRE SINTETICHE, temperatura minima (min/•)



SETA, LANA, temperatura media (••)

COTONE, alta temperatura (•••)

LINO, temperatura massima

- i** *N.B.: Stirare gli indumenti delicati con una temperatura più alta del necessario potrebbe danneggiarne i tessuti e far aderire i residui bruciati alla piastra del ferro.*
- i** *In caso di dubbi sulla temperatura da usare su un capo specifico, fare una prova su una parte del vestito non troppo visibile, iniziando dalla temperatura più bassa per poi aumentare.*

## UTILIZZO

- ☞ *Questo apparecchio è stato pensato esclusivamente per stirare indumenti e biancheria. Sono esclusi altri utilizzi.*
- ☞ *Togliere del tutto gli elementi utilizzati per il trasporto e l'imballaggio.*
- !** *Se l'unità è calda, manovrarla con cautela ed evitare di toccare la piastra di metallo.*
- !** *Non lasciare mai il ferro in posizione orizzontale quando la piastra è calda. Deve essere appoggiato sulla parte posteriore.*
- !** *Fare attenzione con il vapore: non dirigerlo verso persone, animali od oggetti delicati.*
- !** *Stirare sempre appoggiandosi su una superficie stabile, solida e liscia.*
- ☞ *Per indumenti molto delicati, mettere un panno tra il ferro e l'indumento delicato da stirare, onde evitare che lasci tracce sulla piastra.*
- 1 Allungare completamente il cavo e infilare la spina nella presa dell'alimentazione elettrica. La luce di riscaldamento (9) si accenderà. Mettere il ferro in posizione eretta.
  - 2 Selezionare la temperatura di esercizio desiderata in base al capo da stirare (si veda la "SELEZIONE DELLA TEMPERATURA (fig. 4)").
  - 3 Selezionare la stiratura con vapore ; o senza vapore , a seconda dei casi (si veda la "SELEZIONE DEL VAPORE").
  - 4 Prendere il ferro e far scivolare la piastra sul tessuto da stirare.
  - 5 Quando si finisce di usare il ferro, spostare il selettore di vapore (8) in posizione chiusa  e quello di temperatura (7) nella posizione **min**.
  - 6 Staccare il cavo del ferro dalla rete di alimentazione elettrica.
  - 7 Svuotare il serbatoio dell'acqua (si veda la sezione "SVUOTAMENTO DEL SERBATOIO DELL'ACQUA").  
Aspettare che il ferro sia completamente freddo per riporlo in un luogo sicuro in posizione eretta.

### PRIMA DEL PRIMO UTILIZZO

- ☞ *Prima di usare il ferro per la prima volta, provare a stirare uno straccio o un vestito vecchio, per pulire l'impianto.*
- 1 Impostare il selettore di temperatura (7) al **max** e attendere qualche minuto che il ferro raggiunga la temperatura appropriata (la luce di riscaldamento si spegnerà allora)
  - 2 Spostare il selettore di vapore (8) nella posizione di massima apertura .  
Il vapore comincerà ad uscire dai fori nella piastra.
  - 3 Afferrare il ferro dal manico e far scivolare la piastra su uno straccio o un vestito vecchio.

- 4 Quando finisce l'acqua nel serbatoio, il vapore smetterà di uscire. Il ferro è pronto per l'uso.
- ☞ *Non c'è da preoccuparsi se dal ferro esce un po' di fumo al primo utilizzo. Presto questo fenomeno scomparirà.*

## SELEZIONE DELLA TEMPERATURA (fig. 4)

- 1 Girare il selettore di temperatura (7) nella posizione desiderata.
- ☞ *Quando si cambia la posizione del selettore di temperatura (7), sia per aumentare, sia per abbassare la temperatura, il ferro impiegherà diversi minuti per raggiungere la temperatura impostata.*
- ☞ *Quando raggiunge la temperatura, la luce di riscaldamento si spegne (9).*

## SELEZIONE DEL VAPORE

- i** *Per ottenere il vapore, il selettore di temperatura (7) deve essere fra i livelli •• e max, a seconda del capo da stirare.*

La piastra presenta 2 posizioni di vapore: stiratura a secco ☞ o stiratura a vapore ☞

- 1 Quando la luce pilota (9) si spegne, a indicare il raggiungimento della temperatura desiderata, mettere il selettore del vapore (8) nella posizione di stiratura a vapore, se lo si desidera.

## SVUOTAMENTO DEL SERBATOIO DELL'ACQUA

- ☞ *Al termine delle operazioni di stiratura, svuotare sempre il serbatoio dell'acqua.*
- 1 Mettere il selettore del vapore (8) in posizione chiusa ☞ e il selettore di temperatura (7) in posizione **min**.
  - 2 Staccare il cavo del ferro dalla rete di alimentazione elettrica.
  - 3 Aprire l'apertura di riempimento (4) e posizionare il ferro a testa in giù nel lavandino, scuotendolo leggermente per far uscire tutta l'acqua.
  - 4 Aspettare che il ferro sia del tutto freddo e riporlo in posizione eretta in un luogo sicuro.

# RACCOMANDAZIONI PER LA STIRATURA

## STIRATURA A VAPORE

- i** *Per ottenere una finitura professionale, si consiglia di stirare prima con il vapore e poi a secco, in modo che i vestiti non escano umidi.*

## GETTO DI VAPORE (fig. 5)



- ☞ *Quando si usa il vapore per stirare ed è necessaria una maggiore quantità di vapore, premere il pulsante (6) due o tre volte e dirigere il getto del vapore verso la zona desiderata del capo; quindi, passarci sopra la piastra del ferro per asciugarla. Questa funzione è utile per eliminare le pieghe.*
- Si consiglia di premere il pomo ad intervalli di 5 secondi.

## VAPORE VERTICALE (Fig. 6)

- ☞ *Consente di eliminare le pieghe dai tessuti delicati senza il bisogno di usare l'asse da stiro: giacche, cappotti, tende, ecc.*
- 1 Riempire il serbatoio dell'acqua come descritto nella sezione "PRIMA DI INIZIARE A STIRARE."
  - 2 Appendere l'indumento su una stampella o appendiabiti, lontano da altri capi, persone, oggetti, animali, ecc.
- !** *Non proiettare il vapore su un indumento appeso nell'armadio o mentre qualcuno lo indossa.*

- 3 Mettere il selettore del vapore (8) in posizione chiusa  e il selettore di temperatura (7) in posizione **max**.
- 4 Muovere il ferro verso l'indumento verticalmente (fra 15 e 30 cm di distanza) e premere il pulsante del vapore (6) solo una volta. Non tenere il ferro rivolto verso l'indumento troppo a lungo: ciò potrebbe danneggiarlo.
- 5 Attendere qualche secondo prima di premere di nuovo il pulsante (6), onde evitare di danneggiare l'indumento. La maggior parte delle pieghe può essere eliminata in appena tre getti di vapore.

## STIRATURA A SECCO

- 1 Se c'è dell'acqua nel serbatoio, mettere il selettore di vapore (8) in posizione chiusa  (fig. 2).
  - 2 Collegare il ferro all'alimentazione e impostare il selettore di temperatura (7) nella posizione desiderata.
-  *La luce pilota (9) si spegnerà quando raggiunge tale temperatura.*

## PULIZIA E CONSERVAZIONE



-  *Pulire l'apparecchio prima del primo utilizzo, dopo ogni utilizzo e se non si è usato per lungo tempo.*

### PIASTRA

- 1 Staccare la spina e lasciar raffreddare la piastra.
-  *Per pulire la piastra, usare solo prodotti organici a base di argilla.*

it

### PARTE ESTERNA

- 1 Per pulire l'esterno del ferro, usare una spugna umida insaponata.
-  *Non pulirlo con detergenti chimici aggressivi o solventi che potrebbero rovinare le parti di plastica e/o rimuovere alcune impostazioni o indicazioni.*
- 2 Tenere il ferro in posizione verticale, avvolgere il cavo intorno alla base di appoggio e fissare il cavo con il fermaglio.
-  ***Anche se il cavo dell'alimentazione ha un componente girevole a 360°, NON FORZARE MAI il cavo quando si inizia ad avvolgerlo attorno al prodotto.***

## CONDIZIONI DI GARANZIA

- Solac non si assume responsabilità per i difetti dell'apparecchio in caso di mancata conformità a quanto specificato nelle condizioni di garanzia o di mancata osservanza alle istruzioni per la manutenzione e l'uso accluse nel libretto di istruzioni di ogni apparecchio.
  - È possibile trovare le condizioni di garanzia nel libretto "Garanzia internazionale" allegato.
-  **Si ricorda che i danni provocati dalle incrostazioni di calcare non sono coperti dalla garanzia.**

## LET OP

- Lees deze gebruiksaanwijzingen helemaal door alvorens het apparaat in gebruik te nemen.
- **Deze gebruiksaanwijzing is onderdeel van het product. Bewaar de gebruiksaanwijzing op een veilige plek om deze in de toekomst na te kunnen slaan.**
- Het apparaat is uitsluitend bedoeld voor huishoudelijk gebruik; niet voor bedrijfsmatig gebruik. Elk ander gebruik dan hier vermeld kan gevaarlijk zijn.
- Dankzij het compacte ontwerp is deze strijkplank ideaal voor gebruik op reis; het toestel is niet ontworpen voor dagelijks gebruik.
- Laat kinderen niet zonder toezicht in de buurt van het apparaat om er zeker van te zijn dat ze er niet mee spelen.
- Dit apparaat mag niet door mensen (met inbegrip van kinderen) met lichamelijke, zintuiglijke of geestelijke beperkingen, of met een gebrek aan ervaring en kennis gebruikt worden, met uitzondering van hen die door een met hun veiligheid belaste persoon opgeleid of gesuperviseerd werden voor het gebruik van dit apparaat.
- Voer geen enkele wijziging of reparatie aan het apparaat uit. Bij defecten aan het netsnoer of een ander deel van het apparaat, het apparaat niet gebruiken maar naar een erkende technische dienst brengen.
- Gebruik geen onderdelen of hulpstukken die niet door SOLAC geleverd of aanbevolen zijn.
- Controleer de netspanning en schuif dan de spanningsschakelaar Afb. 1 op de geschikte positie met het juiste gereedschap.
- Trek altijd na gebruik de stekker uit het stopcontact en ook vóóordat u onderdelen verwijderd of aanbrengt of onderhouds- of reinigingswerkzaamheden aan het apparaat verricht. Trek de stekker er ook bij stroomuitval uit. Wanneer u de stekker in of uit het stopcontact doet, dient het apparaat uit te staan.
- Trek nooit aan het snoer of laat het apparaat nooit aan het snoer hangen. Neem de stekker uit het stopcontact door aan de stekker, nooit aan het snoer, te trekken.
- Zorg ervoor dat het netsnoer niet in contact komt met scherpe kanten of hete oppervlakken. Laat het snoer niet over de rand van de tafel of het aanrecht hangen om te voorkomen dat kinderen eraan trekken en het apparaat op de grond valt.
- Laat als het netsnoer beschadigd is, dit door de fabrikant, zijn klantenservice of door vergelijkbaar opgeleid personeel vervangen, om evt. risico's te vermijden.
- Verwijder alle papieren of plastic zakken, kunststof plaatjes, kaartjes en stickers die evt. aan de binnen- of buitenkant van het apparaat aangebracht werden ter bescherming tijdens het transport of voor reclaimedoeleinden.



Gebruik het niet dichtbij badkuipen, wasbakken of andere waterbevattende voorwerpen. Probeer als hij in het water valt IN GEEN GEVAL hem eruit te pakken. Haal meteen de stekker uit het stopcontact.

- Raak het apparaat niet met natte handen aan als het aan staat.
- Het apparaat dient aangesloten te worden op een stopcontact met een goede aardleiding.
- Om uw strijkijzer te vullen of het tijdens het strijken bij te vullen, trekt u de stekker uit het stopcontact en volgt u de aanwijzingen van het hoofdstuk "VOORDAT U BEGINT TE STRIJKEN".

- Het toestel kan wat rook of een lichte plasticgeur vrijgeven tijdens de eerste minuten dat u het gebruikt. Dit is normaal en verdwijnt snel.
- Richt de stoom niet “verticaal” op een kledingstuk dat in een kast hangt of als iemand het aan heeft. Voor verticaal strijken moet het kledingstuk op een kleeerhanger en uit de buurt van andere kledingstukken, voorwerpen of personen hangen.
- Het strijkijzer moet op een stabiel strijkoppervlak worden gebruikt.
- Maak na het strijken steeds het waterreservoir leeg. Als u het wenst leeg te maken tijdens het strijken, trekt u eerst de stekker uit het stopcontact.
- Berg het strijkijzer rechtop, steeds op de achtersteun en op een stabiel oppervlak op.
- Het strijkijzer mag niet worden gebruikt als het is gevallen, als er water uit het reservoir lekt of als het enige andere schade vertoont. Als u dergelijke problemen vaststelt, brengt u het strijkijzer naar een door de fabrikant erkend onderhoudscentrum.
- **Laat het toestel nooit zonder toezicht aangesloten op het lichtnet.**
- De temperatuur van de zool kan erg hoog zijn wanneer het toestel in gebruik is. Raak de zool niet aan tijdens gebruik, hef het strijkijzer enkel aan de handgreep op en voorkom contact tussen het snoer en de zool.



LET OP: Wanneer u het apparaat wilt afdanken, deponeer het dan IN GEEN GEVAL bij het huisvuil, maar breng het voor verdere verwerking naar het dichtstbijzijnde recyclingcentrum of vuilophaalpunt. Op deze wijze draagt u bij aan het behoud van het milieu.

## VOORNAAMSTE ONDERDELEN

1	Behuizing	7	Temperatuurschakelaar
2	Stroomsnoer	8	Stoomschakelaar
3	Metalen zool	9	Thermostaatlampje
4	Bijvuldop	10	Spanningsschakelaar
5	Waterreservoir	11	Vulbeker
6	Stoomknop		



nl

## VOORDAT U BEGINT TE STRIJKEN











- i** Controleer de netspanning en schuif de spanningsschakelaar Afb. 1 op de juiste positie met het juiste gereedschap.
  - i** Verwijder de zoolbescherming voordat u begint te strijken.
  - i** Wegens de hoge waterhardheid in sommige streken, raadt Solac aan **altijd gedestilleerd water te gebruiken om te strijken**. Hierdoor blijft uw strijkijzer gegarandeerd langer in optimale conditie.
  - i** Indien om welke reden dan ook geen gedemineraliseerd water beschikbaar is, gebruik dan water met een laag mineraalgehalte (zacht water) of filter uw kraanwater met een zuiveringskan.
  - i** Gebruik geen ontkalkingsmiddelen of anti-kalkproducten in het waterreservoir. Gebruik geen geparfumeerd water of linnenwater. Deze producten beschadigen de binnenkant van het stoomopwekkingssysteem.
- Plaats wanneer de stekker van het toestel is uitgetrokken de stoomschakelaar (8) op de gesloten positie  (afb. 2).
  - Open de bijvuldop (4). Vul het waterreservoir zonder de aanduiding van het maximum peil te overschrijden; gebruik hiervoor de bijgeleverde beker (11) en houd het strijkijzer horizontaal (Afb. 3). Sluit de dop wanneer het reservoir gevuld is.
- i** Houd de bijvuldop gesloten tijdens gebruik.
  - i** Zorg er voor dat het water niet overloopt in de bijvuldop wanneer u het reservoir bijvult.

- 3 Controleer of het te strijken kledingsstuk een etiket bevat met de strijktemperatuur.
-  *We raden aan de kleding te sorteren naargelang de vereiste strijktemperatuur en te beginnen met de kledingsstukken die de laagste temperatuur vereisen (min).*



SYNTHETISCHE VEZELS, minimum temperatuur (min/•) ZIJDE, WOL, medium temperatuur (••) KATOEN, hoge temperatuur (•••) LINNEN, MAX. temperatuur
---

-  *NB.: Delicate kledingstukken strijken met een hogere temperatuur dan nodig beschadigt de stof waardoor de verbrande stof aan de zool blijft kleven.*
-  *In geval van twijfel over de te gebruiken temperatuur voor een bepaald kledingstuk, probeer dan eerst op een deel van het kledingstuk dat niet zichtbaar is en begin met de laagste temperatuur.*

## GEBRUIK

-  *Dit toestel werd exclusief ontworpen om kleding te strijken. Gebruik het voor geen andere doeleinden.*
-  *Verwijder volledig alle transport- en verpakkingsmaterialen.*
-  *Wees voorzichtig wanneer het toestel heet is en voorkom contact met de metalen zool.*
-  *Laat het strijkijzer nooit horizontaal staan wanneer de zool heet is. Het strijkijzer moet op de achtersteun rusten.*
-  *Wees voorzichtig met stoom, richt de stoom nooit op personen, dieren of delicate voorwerpen.*
-  *Strijk steeds op een stabiel, vast en effen oppervlak.*
-  *Plaats voor erg delicate kledingstukken een doek tussen het strijkijzer en het delicate kledingstuk om vlekken op de zool te voorkomen.*
- 1 Rol het snoer volledig uit en steek de stekker in het stopcontact. Het thermostaatlampje (9) licht op. Zet het strijkijzer rechtop.
  - 2 Selecteer de gewenste werktemperatuur naargelang het te strijken kledingstuk (zie "TEMPERATUURSELECTIE (afb. 4)").
  - 3 Selecteer strijken met stoom  of zonder stoom  naargelang het geval (zie "STOOMSELECTIE").
  - 4 Neem het strijkijzer en glijd de zool over de te strijken stof.
  - 5 Wanneer u klaar bent met strijken, zet u de stoomschakelaar (8) op de gesloten positie  en de temperatuurschakelaar (7) op de positie **min**.
  - 6 Trek de stekker uit het stopcontact.
  - 7 Maak het waterreservoir leeg (zie "HET WATERRESERVOIR LEEGMAKEN").  
Wacht tot het strijkijzer volledig is afgekoeld en berg het rechtop op een veilige plaats op.

## VÓÓR HET EERSTE GEBRUIK

-  *Strijk voordat u het toestel voor de eerste keer gebruikt een doek of een oud kledingstuk om het systeem te reinigen.*
- 1 Zet de temperatuurschakelaar (7) op de positie **max** en wacht enkele minuten tot het strijkijzer de geschikte temperatuur bereikt (het thermostaatlampje gaat uit).
  - 2 Zet de stoomschakelaar (8) op de volledig geopende positie .  
Er begint stoom uit de gaatjes in de zool te komen.
  - 3 Neem het strijkijzer bij de handgreep en glijd de zool over een oude doek.



- 4 Wanneer het water in het reservoir op is, houdt ook de stoom op. Het strijkijzer is nu klaar voor gebruik.
- ☞ *Maak u geen zorgen als het strijkijzer wat rook afgeeft bij het eerste gebruik. Dit verdwijnt snel.*

## TEMPERATUURSELECTIE (afb. 4)

- 1 Zet de temperatuurschakelaar (7) op de gewenste positie.
- ☞ *Wanneer u de positie van de temperatuurschakelaar (7) wijzigt om de temperatuur te verhogen of te verlagen, duurt het verscheidene minuten voordat het strijkijzer de ingestelde temperatuur bereikt.*
- ☞ *Wanneer de temperatuur is bereikt, gaat het thermostaatlampje (9) uit.*

## STOOMSELECTIE

- i** *Om stoom te verkrijgen, moet de temperatuurschakelaar (7) tussen het niveau • • en **max** staan, naargelang het te strijken kledingstuk.*

De zool heeft 2 stoomposities (droog strijken  of strijken met stoom )

- 1 Wanneer het thermostaatlampje (9) uit gaat, wat aangeeft dat de gewenste temperatuur is bereikt, zet u desgewenst de stoomschakelaar (8) op de positie voor strijken met stoom.

## HET WATERRESERVOIR LEEGMAKEN

- ☞ *Maak na het strijken steeds het waterreservoir leeg.*
- 1 Zet de stoomschakelaar (8) op de gesloten positie  en de temperatuurschakelaar (7) op de positie **min**.
  - 2 Trek de stekker uit het stopcontact.
  - 3 Open de bijvuldop (4), houd het strijkijzer ondersteboven boven de spoelbak en schud voorzichtig om al het water volledig te verwijderen.
  - 4 Wacht tot het strijkijzer volledig is afgekoeld en berg het rechtop op een veilige plaats op.

**nl**

# AANBEVELINGEN VOOR HET STRIJKEN

## STRIJKEN MET STOOM



- i** *Voor een professionele afwerking, raden we aan eerst met stoom en dan droog te strijken zodat de kleding niet vochtig blijft.*

## EXTRA STOOM (Afb. 5)



- ☞ *Wanneer u stoom gebruikt om te strijken en u meer stoom nodig hebt, drukt u twee of drie keer op knop (6) en richt u de extra stoom op het gewenste deel van het kledingstuk. Vervolgens glijdt u de zool erover om te drogen. Deze functie is nuttig om kreuken te verwijderen.*
- We raden aan om telkens 5 seconden te wachten voordat u opnieuw op de knop drukt.

## VERTICALE STOOM (Afb. 6)

- ☞ *Hiermee kunt u kreuken verwijderen uit delicate stoffen zonder dat u de strijkplank nodig hebt: jaszjes, mantels, gordijnen, enz.*
- 1 Vul het waterreservoir zoals beschreven in het hoofdstuk "VOORDAT U BEGINT TE STRIJKEN".
  - 2 Plaats het kledingstuk op een kleeerhanger, uit de buurt van andere kledingstukken, personen, voorwerpen, dieren, enz.

-  *Richt de stoom niet op een kledingstuk dat in een kast hangt of als iemand het aan heeft.*
- 3 Zet de stoomschakelaar (8) op de gesloten positie  en de temperatuurschakelaar (7) op de positie **max**.
  - 4 Richt het strijkijzer verticaal op het kledingstuk (15 tot 30 seconden) en druk slechts één keer op de stoomknop (6). Houd het strijkijzer niet te lang bij het kledingstuk want dit kan schade veroorzaken.
  - 5 Wacht enkele seconden voordat u opnieuw op de knop (6) drukt om schade aan het kledingstuk te vermijden. De meeste kreuken verdwijnen na drie keer drukken op de stoomknop.

## DROOG STRIJKEN

- 1 Als het reservoir water bevat, zet u de stoomschakelaar (8) op de gesloten positie , (afb. 2).
  - 2 Steek de stekker in het stopcontact en zet de temperatuurschakelaar (7) op de gewenste positie.
-  *Het thermostaatlampje (9) gaat uit wanneer het strijkijzer de gewenste temperatuur bereikt.*



## REINIGEN EN OPBERGEN

-  *Reinig het toestel voordat u het voor de eerste keer gebruikt, na elk gebruik en als u het lang niet hebt gebruikt.*

## ZOOL

- 1 Trek de stekker uit het stopcontact en laat de zool afkoelen.
-  *Gebruik organische producten op basis van organische klei om de zool te reinigen.*

## BUITENKANT

- 1 Bevochtig een doek met zeepwater om de buitenkant van uw strijkijzer te reinigen.
-  *Gebruik geen agressieve chemicaliën of oplosmiddelen om te reinigen daar deze de plastic delen kunnen aantasten en/of bepaalde instellingen en/of aanduidingen kunnen wissen.*
- 2 Houd uw strijkijzer verticaal, rol het snoer rond de achtersteun en maak het vast met de klem.
-  ***Hoewel het stroomsnoer een draaionderdeel van 360° heeft, mag u het snoer NOOIT FORCEREN wanneer u het rond het product rolt.***

## GARANTIEVOORWAARDEN

- Solac aanvaardt geen aansprakelijkheid voor defecte toestellen in geval van niet-naleving van de specificaties van de garantievoorwaarden of de gebruiks- of onderhoudsaanwijzingen van de gebruikshandleiding voor elk toestel.
  - De garantievoorwaarden zijn opgenomen in het bijgeleverde boekje “Wereldwijde Garantie”.
-  **We herinneren u eraan dat de garantie geen schade wegens kalk dekt.**



## POZOR

- Než začnete spotřebič používat, přečtěte si pozorně tyto pokyny.
- **Tento návod na použití je nedílnou součástí výrobku. Uschovejte jej pro pozdější potřebu.**
- Zařízení je určeno pouze k domácímu, nikoli k průmyslovému použití. Jiné než uvedené použití může být nebezpečné.
- Díky kompaktnímu designu je tato žehlička ideální na cesty a není určena k běžnému žehlení.
- Děti byste měli mít pod dozorem, nehrají-li si se zařízením.
- Toto zařízení není vhodné k použití lidmi (včetně dětí) se sníženými tělesnými, smyslovými nebo mentálními schopnostmi, nebo s nedostatkem zkušeností a znalostí bez dozoru nebo bez předchozího vyškolení ohledně použití zařízení osobou, která je odpovědná za jejich bezpečnost.
- Spotřebič neupravujte ani neopravujte. Pokud si na napájecím kabelu nebo na kterékoli jiné části zařízení povšimnete čehokoli neobvyklého, nepoužívejte je a předejte je pracovníkům autorizovaného servisního střediska.
- Nepoužívejte žádné součásti nebo příslušenství, které nebyly dodány či doporučeny společností SOLAC.
- Zkontrolujte napětí zdroje a nástrojem nastavte volič napětí (obr. 1) do správné polohy.
- Zařízení po použití, před instalací nebo výměnou částí, před vykonáním jakékoli údržby a před čištěním odpojte od zdroje elektrické energie. Zařízení také odpojte v případě výpadku elektrického proudu. Při připojení a odpojení musí být zařízení vypnuté.
- Nikdy netahejte za přívodní šňůru, ani za ni nenechávejte spotřebič viset. Spotřebič vždy odpojujte z elektrické zásuvky tahem za zástrčku, nikoliv za šňůru.
- Kabel se nesmí dotýkat ostrých hran ani horkých povrchů. Nenechávejte kabel zavěšený přes okraj stolu nebo pracovní desky, aby za něj nemohly tahat děti a přístroj neshodily.
- Aby nedošlo k eventuálním rizikům, pokud je poškozena napájecí šňůra, měla by být vyměněna ve výrobním závodě, nebo v servisní opravě poskytující náš poprodejní záruční servis nebo by to měl provést obdobně kvalifikovaný pracovník.
- Z vnitřní nebo vnější strany zařízení odstraňte veškerý materiál použitý na ochranu během přepravy nebo na podporu prodeje, jako jsou papírové nebo plastové sáčky, plastové fólie, kartony a nálepky.



Nepoužívejte v blízkosti van, umyvadel a jiných předmětů, které obsahují vodu. Pokud padne do vody, NEPOKOUŠEJTE se jej vytáhnout. Okamžitě jej odpojte od napájení.

- Nemanipulujte se zařízením s mokřima rukama.
- Zařízení musí být připojené k zásuvce, která je vybavena odpovídajícím uzemněním.
- Při naplňování žehličky nebo jejím doplňování v průběhu žehlení žehličku odpojte od zdroje a řiďte se pokyny v oddílu „PŘED ZACÁTKEM ŽEHLNÍ“.
- V průběhu prvních minut provozu se může z žehličky mírně kouřit nebo můžete cítit mírný zápach plastu. Tato situace je normální a rychle odezní.
- Nepoužívejte žehličku ke „svislému“ napařování oděvu zavěšeného na ramínku ve skříni nebo oděvu, který má někdo právě na sobě. Žehlit ve svislé poloze lze pouze na ramínku zavěšené oděvy v bezpečné vzdálenosti od ostatních oděvů, předmětů či osob.

- K žehlení používejte žehlicí podložku s dobrou stabilitou.
- Po žehlení vždy vyprázdněte zásobník vody. Pro vyprázdnění zásobníku v průběhu žehlení odpojte nejdříve žehličku od zdroje.
- Žehličku skladujte ve svislé poloze na stabilní podložce a vždy na zadní opěrce.
- Žehlička se nesmí používat, pokud spadla na zem, netěsní-li zásobník na vodu nebo pokud došlo k poškození. V takových případech odнесите žehličku k opravě do servisu stanoveného výrobcem.
- **Nenechávejte žehličku bez dozoru, je-li připojena ke zdroji.**
- Při provozu může žehlicí plocha dosahovat vysoké teploty. Při žehlení se žehlicí plochy nedotýkejte, žehličku zvedejte pouze za rukojeť a dávejte pozor, aby nedošlo ke kontaktu žehlicí plochy a napájecí šňůry.



**DŮLEŽITÉ:** Když chcete přístroj odstranit, NIKDY jej nevyhazujte do odpadu. Odнесите jej na nejbližší MÍSTO SBĚRU nebo prodejci nebo do autorizovaného servisu Solac. Pomůžete tím životnímu prostředí.

## HLAVNÍ SOUČÁSTI

1	Tělo žehličky	7	Volič teploty
2	Elektrická šňůra připojení ke zdroji	8	Volič páry
3	Žehlicí plocha	9	Kontrolka zahřívání
4	Otvor pro doplňování vody	10	Volič napětí
5	Zásobník vody	11	Nádoba na doplňování vody
6	Tlačítko na páru		

## PŘED ZAČÁTKEM ŽEHLENÍM

- i** Zkontrolujte napětí zdroje a nástrojem nastavte volič napětí (obr. 1) do správné polohy.
  - i** Zkontrolujte, zda jste sundali kryt žehlicí plochy.
  - i** Vzhledem k obecné vysoké tvrdosti vody společnost Solac doporučuje **vždy k žehlení používat destilovanou vodu**. Při používání destilované vody zůstane žehlička v optimálním stavu delší dobu.
  - i** Není-li demineralizovaná voda k dispozici, používejte vodu slabé minerální jakosti (měkkou vodu) nebo v čistící konvici přefiltrujte vodu z kohoutku.
  - i** **Do zásobníku vody nedávejte přípravky proti vodnímu kameni nebo proti usazování vápence. Nepoužívejte parfemovanou vodu ani vodu na kropení prádla. Tyto výrobky poškozují vnitřek systému tvorby páry.**
- 1 Je-li žehlička odpojena od zdroje, nastavte volič páry (8) do polohy uzavřeno  (obr. 2).
  - 2 Otevřete otvor na doplňování vody (4). Doplňovací nádobkou (11) naplňte zásobník vody tak, abyste nepřekročili rysku nejvyšší hladiny vody. Při naplňování musí být žehlička ve vodorovné poloze (obr. 3). Po naplnění zásobníku zavřete víčko.
- ☞** Při žehlení musí být otvor na doplňování vody uzavřen.
  - ☞** Při doplňování vody dbejte na to, aby voda nepřetekla do doplňovacího otvoru.
- 3 Podívejte se, zda je na oděvu, který chcete žehlit, cedulka s uvedením žehlicí teploty.

- ☞ *Doporučujeme roztrdit oděvy podle žehlicí teploty a začít s oděvy, které se žehlí nejnižší teplotou (min).*

SYNETICKÉ VLÁKNO, nejnižší teplota (min/•)  
HEDVÁBÍ, VLNA, střední teplota (••)  
BAVLNA, vysoká teplota (•••)  
LEN, NEJVYŠŠÍ teplota

- i** *POZOR: Při žehlení oděvů z choulostivého materiálu příliš vysokou teplotou dojde k poškození vláknů a na žehlicí plochu se připečou zbytky spálené tkaniny.*
- i** *Pokud si nejste jisti, jakou teplotou určitý oděv žehlit, nejdříve nastavte žehličku na nejnižší teplotu a vyzkoušejte žehlení na části oděvu, která není vidět.*

## POUŽITÍ

- ☞ *Spotřebič je určen výhradně k žehlení oděvů. Nepoužívejte spotřebič k jinému účelu.*
- ☞ *Spotřebič vybalte a odstraňte všechny prvky pro přepravu.*
- !** *Je-li spotřebič zahřátý, manipulujte s ním opatrně a nedotýkejte se kovového žehlicího povrchu.*
- !** *Je-li žehlicí povrch zahřátý, nikdy nenechávejte žehličku ve vodorovné poloze. V takovém případě ji opřete o zadní část.*
- !** *S párou pracujte opatrně, nepoužívejte proud páry ve směru osob, zvířat ani choulostivých předmětů.*
- !** *Vždy žehlete na stabilní, pevné a hladké podložce.*
- ☞ *Při žehlení choulostivých oděvů položte mezi oděv a žehličku kus látky, aby nedošlo ke znečištění žehlicího povrchu.*
- 1 Odmotejte napájecí šňůru v celé délce a zapojte do sítě. Rozsvítí se kontrolka zahřívání (9). Postavte žehličku do svislé polohy.
  - 2 Podle oděvu, který chcete žehlit, zvolte pracovní teplotu (viz „VOLBA TEPLoty (obr. 4“).
  - 3 Dle potřeby zvolte žehlení s napařováním ☞ nebo bez napařování ☞ (viz „VOLBA NAPAŘOVÁNÍ“).
  - 4 Uchopte žehličku a žehlicím povrchem přejíždějte po žehlené tkanině.
  - 5 Po vyžehlení uzavřete ☞ přívod páry (8) a volič teploty (7) nastavte na nejnižší teplotu **min**.
  - 6 Odpojte napájecí šňůru ze sítě.
  - 7 Vyprázdněte zásobník vody (viz „VYPRÁZDNĚNÍ ZÁSObNÍKU VODY“). Vyčkejte, až žehlička úplně vychladne, a ve svislé poloze ji uschovejte na bezpečném místě.

CS

## PŘED PRVNÍM POUŽITÍM

- ☞ *Před prvním žehlením použijte spotřebič na kus látky nebo starý oděv, aby došlo k pročištění systému.*
- 1 Volič teploty (7) nastavte na nejvyšší teplotu **max** a vyčkejte několik minut, dokud se žehlička nezahřeje na požadovanou teplotu (příslušná kontrolka zhasne).
  - 2 Volič páry (8) nastavte do zcela otevřené polohy ☞. Pára začne vycházet otvory v žehlicím povrchu.
  - 3 Uchopte žehličku za rukojeť a přežehlete starý kus látky.
  - 4 Jakmile dojde voda v zásobníku, přestane se tvořit pára. Žehlička je připravena k použití.

☞ *Nevadí, pokud se při prvním žehlení ze žehličky mírně kouří, toto brzy odezní.*

## VOLBA TEPLoty (obr. 4)

- 1 Otočte voličem teploty (7) do požadované polohy.
- ☞ *Při změně polohy voliče teploty (7) na vyšší či nižší teplotu dosáhne žehlička požadované teploty až po několika minutách.*
- ☞ *Po dosažení požadované teploty zhasne příslušná kontrolka (9).*

## VOLBA NAPAŘOVÁNÍ

**i** *Pro napařování musí být volič teploty (7) nastaven mezi polohou •• a polohou **max**, a to podle žehleného oděvu.*

Žehlička má dvě polohy pro napařování: suché žehlení ☞ a žehlení s napařováním ☞.

- 1 Po zhasnutí kontrolky (9), která signalizuje dosažení požadované teploty, nastavte v případě potřeby přepínač napařování (8) do polohy žehlení s napařováním.

## VYPRÁZDNĚNÍ ZÁSOBNÍKU VODY

☞ *Po žehlení vždy vyprázdněte zásobník vody.*

- 1 Uzavřete ☞ přívod páry (8) a volič teploty (7) nastavte na nejnižší teplotu **min**.
- 2 Odpojte napájecí šňůru ze sítě.
- 3 Otevřete otvor na doplňování vody (4) a nad dřezem otočte žehličku vzhůru nohama, mírně zatřeste a nechte vytéct všechnu vodu.
- 4 Vyčkejte, až žehlička úplně vychladne, a ve svislé poloze ji uschovejte na bezpečném místě.

# DOPORUČENÍ PRO ŽEHLENÍ

## ŽEHLENÍ S NAPAŘOVÁNÍM

**i** *Pro profesionální vyžehlení doporučujeme nejdříve vyžehlit oděv s napařováním a následně bez napařování, aby oděv nezůstal vlhký.*

## PŘÍDAVNÉ NAPAŘOVÁNÍ (obr. 5)



- ☞ *Požadujete-li při žehlení s napařováním větší množství páry, dvakrát či třikrát stiskněte tlačítko (6), nasměrujte proud páry na požadované místo na oděvu a následně přežehlete pro odpaření vlhkosti. Tato funkce je vhodná pro žehlení přehybů.*
- Doporučujeme použití tlačítka v intervalu pěti sekund.

## NAPAŘOVÁNÍ VE SVISLÉ POLOZE (obr. 6)

☞ *Umožňuje vyžehlení oděvu z choulostivého materiálu bez žehlicí podložky, např. saka, kabáty, záclony, apod.*

- 1 Naplňte zásobník vody dle pokynů v oddíle „PŘED začátkem ŽEHLENÍM“.
- 2 Pověste oděv na ramínko v bezpečné vzdálenosti od ostatních oděvů, předmětů či osob.
- !** *Nenapařujte oděv, který je ve skříni, ani má-li ho osoba na sobě.*
- 3 Uzavřete ☞ přívod páry (8) a volič teploty (7) nastavte na nejnižší teplotu **max**.
- 4 Ve svislé poloze nastavte žehličku proti oděvu ve vzdálenosti 15 až 30 cm a pouze jednou stiskněte napařovací tlačítko (6). Nedržte žehličku na oděvem příliš dlouho, protože by mohlo dojít k poškození.
- 5 Před opětovným stiskem tlačítka (6) vyčkejte několik sekund, aby nedošlo k poškození oděvu. Většinu záhybů lze vyžehlit třemi dávkami páry.

## ŽEHLENÍ BEZ NAPAŘOVÁNÍ

- 1 Není-li zásobník vody prázdný, nastavte volič páry (8) do polohy uzavřeno  (obr. 2).
  - 2 Připojte žehličku ke zdroji a nastavte volič teploty (7) do požadované polohy.
-  Po dosažení požadované teploty zhasne kontrolka (9).



## ČIŠTĚNÍ A ÚDRŽBA

-  Před prvním použitím, po každém použití a vždy, pokud se se spotřebičem dlouho nepracovalo, spotřebič vyčistěte.

### ŽEHLICÍ PLOCHA

- 1 Odpojte a nechte žehlicí plochu vychladnout.
-  Žehlicí plochu očistěte organickým čisticím prostředkem na bázi kaolínu.

### VNĚJŠÍ DÍL

- 1 Vnější díl žehličky očistěte vlhkým hadříkem namočeným v mýdlové vodě.
-  Při čištění nepoužívejte agresivní chemické látky či agresivní rozpouštědla, které by mohly poškodit plastové díly a porušit některá nastavení nebo některé značky.
- 2 Podržte žehličku ve svislé poloze, omotejte napájecí šňůru okolo základny a zajistěte ji sponkou.
-  **Napájecí šňůra obsahuje prvky pro otáčení v úhlu 360 stupňů, přesto NIKDY při omotávání šňůry okolo spotřebiče NEPOUŽÍVEJTE SÍLY.**

## ZÁRUČNÍ PODMÍNKY

- Společnost Solac neodpovídá za závady spotřebiče v případě porušení záručních podmínek nebo nedodržení pokynů k provozu a údržbě, které jsou součástí návodu každého spotřebiče.
  - Záruční podmínky jsou uvedeny v příložené dokumentaci celosvětově platné záruky.
-  **Záruka se nevztahuje na poškození spotřebiče vodní kamenem.**

**CS**

## UWAGI

- *Przed użyciem urządzenia należy dokładnie zapoznać się z niniejszą instrukcją.*
- **Niniejsza instrukcja stanowi nierozłączną część produktu. Należy ją przechowywać w bezpiecznym miejscu, w celu ponownego użytku.**
- *Produkt ten przeznaczony jest do użytku domowego; nie nadaje się do użytku przemysłowego. Użycie go w jakimkolwiek innym celu niż wskazany jest niebezpieczne.*
- *Kompaktowa budowa żelazka sprawia, że nadaje się ono idealnie do stosowania w podróży, ponieważ nie jest ono zaprojektowane do standardowego użytkowania*
- *Należy uniemożliwić dzieciom wykorzystanie urządzenia do zabawy.*
- *Urządzenie nie powinno być obsługiwane przez osoby (w tym dzieci) o obniżonej sprawności fizycznej, czuciowej, psychicznej, niedoświadczone lub nieposiadające odpowiedniej wiedzy i doświadczenia, chyba, że będą one nadzorowane lub zostaną odpowiednio przeszkolone przez osoby odpowiedzialne za ich bezpieczeństwo.*
- *Nie dokonywać żadnych przeróbek ani nie naprawiać urządzenia na własną rękę. W przypadku stwierdzenia jakichkolwiek uszkodzeń przewodu zasilającego bądź elementów urządzenia należy zaprzestać używania urządzenia i skontaktować się z autoryzowanym serwisem technicznym.*
- *Nie stosuj części lub akcesoriów niedostarczonych lub niezalecanych przez SOLAC.*
- *Sprawdzić napięcie w gniazdku i ustawić za pomocą odpowiedniego narzędzia przełącznik napięcia (rys. 1) w prawidłowym położeniu.*
- *Po użyciu oraz przed przystąpieniem do demontażu lub montażu jakichkolwiek części oraz przed wykonaniem prac konserwacyjnych bądź czyszczeniem należy wyjąć kabel zasilający z gniazda. W przypadku przerw w dostawie prądu urządzenie należy odłączyć od źródła zasilania. Przed podłączeniem lub odłączeniem wtyczki należy się upewnić, że urządzenie jest wyłączone.*
- *Nie należy ciągnąć za przewód zasilający lub zawieszać na nim urządzenia. Odłączać urządzenie od źródła zasilania, ciągnąc za wtyczkę, a nie za przewód.*
- *Upewnić się, że przewód zasilający nie dotyka ostrych krawędzi lub gorących powierzchni. Przewód zasilający nie powinien zwisać ze stołu lub blatu roboczego. Dzieci mogą pociągnąć za przewód, zrzucając w ten sposób urządzenie.*
- *Jeśli przewód zasilający jest uszkodzony, należy go wymienić u producenta, w punkcie serwisowym lub u wykwalifikowanego specjalisty w celu uniknięcia ewentualnych zagrożeń.*
- *Usunąć z wewnętrznej i zewnętrznej części urządzenia wszystkie materiały reklamowe oraz materiały użyte do ochrony urządzenia na czas transportu, w tym naklejki, papier, folię oraz karton.*



*Nie używać w pobliżu wanien, umywalk, pryszniców lub innych zbiorników z wodą. Jeżeli urządzenie wpadnie do wody, NIE wyjmować go. Natychmiast wyjąć wtyczkę z gniazda.*

- *Nie dotykać włączonego urządzenia mokrymi rękami.*
- *Urządzenie musi być podłączone do gniazda zasilania wyposażonego w odpowiednie uziemienie.*
- *W celu napełnienia lub dolania wody do żelazka, odłączyć je od sieci i postępować zgodnie z opisem w części „ZANIM ZACZNIESZ PRASOWAĆ“.*

- Podczas pierwszych kilku minut prasowania może pojawić się niewielka ilość dymu lub zapach tworzywa. Jest to zjawisko normalne i powinno szybko ustąpić.
- Nie wolno używać gorącej pary, gdy żelazko jest w pozycji pionowej, np. prasując wiszące ubranie w szafie lub bezpośrednio na osobie. Prasowanie pionowe można stosować w przypadku odzieży wiszącej osobno na wieszaku z dala od innej odzieży, przedmiotów i ludzi.
- Zawsze należy prasować na stabilnej powierzchni.
- Po zakończeniu prasowania należy zawsze wylewać pozostałą wodę ze zbiornika żelazka. Gdy występuje konieczność wylania wody podczas prasowania, należy bezwzględnie odłączyć żelazko od sieci.
- Żelazko należy przechowywać na stabilnej powierzchni, w pozycji pionowej, na tylnej podpórce.
- Nie wolno używać żelazka, jeżeli upadnie z wysokości, jeżeli zbiornik na wodę przecieka lub jakkolwiek część jest uszkodzona. W przypadku zauważenia tych nieprawidłowości, żelazko należy wysłać do punktu serwisowego, wskazanego przez producenta.
- **Nie należy pozostawiać żelazka bez dozoru, gdy jest ono podłączone do sieci**
- Najbliższe powierzchnie mogą nagrzewać się podczas działania urządzenia. Podczas prasowania nie wolno dotykać stopy żelazka, urządzenie należy podnosić wyłącznie za rączkę, należy unikać dotykania stopą żelazka przewodu.



**UWAGA!** Chcąc pozbyć się urządzenia, **NIGDY** nie należy wyrzucać go do kosza. Należy oddać je do najbliższego **PUNKTU SKŁADOWANIA I UTYLIZACJI** odpadów. Takie działanie pomaga chronić środowisko.

## GŁÓWNE CZĘŚCI

- |   |                           |    |                            |
|---|---------------------------|----|----------------------------|
| 1 | Korpus żelazka            | 7  | Pokrętło temperatury       |
| 2 | Kabel zasilający          | 8  | Przycisk nastawczy pary    |
| 3 | Metalowa stopa żelazka    | 9  | Lampka kontrolna           |
| 4 | Otwór do napełniania wodą | 10 | Przełącznik napięcia       |
| 5 | Zbiornik wody             | 11 | Miarka do napełniania wodą |
| 6 | Przycisk wyrzutu pary     |    |                            |

pl

## PRZED ROZPOCZĘCIEM PRASOWANIA

- i** Sprawdzić napięcie w gniazdku i ustawić za pomocą odpowiedniego narzędzia przełącznik napięcia (rys. 1) w prawidłowym położeniu.
  - i** Przed rozpoczęciem prasowania należy usunąć zabezpieczenie stopy żelazka.
  - i** Z uwagi na wysoką twardość wody w większości sieci wodociągowych, Solac zaleca stosowanie wody destylowanej do każdego prasowania. Pozwoli to utrzymać żelazko w dobrym stanie i wydłużyć okres użytkowania.
  - i** Jeżeli woda demineralizowana nie jest dostępna, należy stosować wodę z małą zawartością związków mineralnych (miękką) lub wodę z kranu przefiltrowaną w dzbanku filtrującym.
  - i** Nie wlewać do zbiornika odkamieniaczy ani środków zapobiegających tworzeniu się kamienia. Nie używać wody aromatyzowanej ani płynów do prasowania bielizny. Preparaty te mogą uszkodzić wnętrze generatora pary.
- 1 Gdy żelazko jest odłączone od sieci, przesunąć przycisk nastawczy pary (8) do pozycji „zamknięty”  (2).

- 2 Otworzyć otwór do napełniania wodą (rys.1 (4)) Napełnić zbiornik żelazka wodą przy użyciu dołączonej miarki (11), nie przekraczając poziomu maksymalnego i trzymając żelazko w pozycji poziomej (3). Po napełnieniu zbiornika zamknąć pokrywkę.
  - ☞ *Podczas prasowania otwór do napełniania wodą powinien być zamknięty.*
  - ☞ *Po napełnieniu zbiornika sprawdzić, czy poziom wody nie sięga do otworu do napełniania.*
- 3 Sprawdzić, czy odzież do prasowania posiada metkę, na której określona jest zalecana temperatura prasowania
  - ☞ *Zalecamy poukładać odzież według temperatury prasowania, zaczynając od tej, która wymaga najniższej temperatury (**min**).*

TKANINY SYNTETYCZNE, minimalna temperatura (min/•)  
 JEDWAB, WEŁNA, średnia temperatura (••)  
 BAWEŁNA, wysoka temperatura (•••)  
 LEN, maksymalna temperatura

- 📘 *Uwaga: Prasowanie delikatnych tkanin przy temperaturze wyższej niż zalecana spowoduje zniszczenie materiału i przyklejanie się jego resztek do stopy żelazka.*
- 📘 *Jeżeli nie wiadomo, w jakiej temperaturze należy prasować dane ubranie, należy sprawdzić to na niewidocznej jego części, zaczynając od najniższej temperatury.*

## ZASTOSOWANIE

- ☞ *Opisywane urządzenie służy wyłącznie do prasowania odzieży. Nie stosować do innych celów.*
- ☞ *Zdjąć opakowanie i wszystkie elementy zabezpieczające urządzenie na czas transportu.*
- ⚠ *Z nagrzanym żelazkiem należy się obchodzić ostrożnie, nie wolno dotykać metalowej stopy.*
- ⚠ *Nigdy nie należy pozostawiać gorącego żelazka w pozycji poziomej. Odstawiać na tylnej podpórce.*
- ⚠ *Nie wolno kierować strumienia pary w stronę ludzi, zwierząt lub delikatnych sprzętów.*
- ⚠ *Zawsze należy prasować na stabilnej powierzchni*
- ☞ *Delikatne tkaniny należy prasować przez szmatkę, aby uniknąć zanieczyszczenia stopy żelazka.*
  - 1 Odwinąć cały przewód i podłączyć wtyczkę do gniazdka. Lampka kontrolna (9) zapali się. Ustawić żelazko w pozycji pionowej.
  - 2 Ustawić temperaturę pracy w zależności od rodzaju prasowanej odzieży (zob. „WYBÓR TEMPERATURY (rys. 4)“).
  - 3 Wybrać prasowanie z użyciem pary ☞; lub na sucho ☞ (zob. „USTAWIENIA PARY“).
  - 4 Chwycić żelazko za rączkę i przesuwać stopę po tkaninie.
  - 5 Po zakończeniu prasowania należy przesunąć przycisk nastawczy pary (8) do pozycji „zamknięty“ ☞, a pokrętko temperatury (7) ustawić w pozycji **min**.
  - 6 Odłączyć przewód zasilający od źródła zasilania.
  - 7 Opróżnić zbiornik na wodę (zob. „OPRÓŻNIANIE ZBIORNIKA NA WODĘ“).  
Po ostygnięciu umieścić żelazko w pozycji pionowej w bezpiecznym miejscu.



## PRZED PIERWSZYM UŻYCIEM



- ☞ *Przed pierwszym użyciem należy przeprosować fragment tkaniny lub stare ubranie, aby oczyścić urządzenie.*
- 1 Ustawić pokrętkę temperatury (7) w pozycji **max** i poczekać kilka minut, aż żelazko się nagrzeje (lampka kontrolna zgaśnie).
- 2 Przesunąć przycisk nastawczy pary (8) do pozycji „całkowicie otwarty“ . Para zacznie wydobywać się przez otwory w stopie żelazka.
- 3 Chwycić żelazko za rączkę i przesuwać stopę po starym ubraniu.
- 4 Kiedy woda w zbiorniku wyczerpie się, ustanie również wyrzut pary. Żelazko jest gotowe do pracy.
- ☞ *Pojawienie się niewielkiej ilości dymu podczas pierwszego uruchomienia żelazka jest zjawiskiem naturalnym. Dymienie powinno szybko ustąpić.*

## WYBÓR TEMPERATURY (rys. 4)

- 1 Ustawić pokrętkę temperatury (7) w żądanym położeniu.
- ☞ *Po zmianie temperatury za pomocą pokrętki (7), należy odczekać kilka minut, zanim żelazko ostygnie lub nagrzeje się do żądanej temperatury.*
- ☞ *Po osiągnięciu żądanej temperatury lampka kontrolna (9) zgaśnie.*

## USTAWIENIA PARY

-  *Aby prasować z użyciem pary, pokrętkę temperatury (7) należy ustawić w pozycji •• lub **max**, zależnie od rodzaju odzieży do prasowania.*

Żelazko umożliwia prasowanie w 2 trybach (na sucho  i z użyciem pary 

- 1 Kiedy lampka kontrolna (9) zgaśnie, wskazując że została osiągnięta żądana temperatura, należy przestawić przełącznik pary (8) w odpowiednią pozycję, zależnie od wybranego trybu.

## OPRÓŻNIANIE ZBIORNIKA NA WODĘ

- ☞ *Po zakończeniu prasowania należy zawsze wylewać pozostałą wodę ze zbiornika żelazka*
- 1 Przesunąć przycisk nastawczy pary (8) do pozycji „zamknięty“,  a pokrętkę temperatury (7) ustawić w pozycji **min**.
- 2 Odłączyć kabel zasilający od źródła zasilania.
- 3 Otworzyć otwór do napełniania wodą (4), umieścić żelazko nad zlewem i potrząsać delikatnie, aby całkowicie opróżnić zbiornik.
- 4 Po ostygnięciu umieścić żelazko w pozycji pionowej w bezpiecznym miejscu.

pl

## ZALECENIA DOTYCZĄCE PRASOWANIA

### PRASOWANIE Z UŻYCIEM PARY:

-  *Aby uzyskać profesjonalny efekt, zalecamy najpierw prasować z użyciem pary, a następnie na sucho, dzięki czemu wyprasowana odzież nie będzie wilgotna.*

### GENERATOR PARY (Rys. 5)

- ☞ *Jeśli potrzebna jest większa ilość pary podczas prasowania, należy dwu- lub trzykrotnie nacisnąć przycisk (6), kierując strumień pary na obszar prasowania, a następnie docisnąć stopę żelazka do płaszczyzny prasowanej odzieży, aby ją osuszyć. Ta funkcja przydaje się do usuwania zagnieceń.*
- Zalecamy naciskanie przycisku w odstępach 5-cio sekundowych

### PIONOWY WYRZUT PARY (Rys. 6)

- ☞ *Umożliwia usunięcie zagnieceń z delikatnych tkanin bez konieczności kładzenia ich na desce do prasowania: marynarki, płaszcze, zasłony itp.*
- 1 Napełnić zbiornik zgodnie z opisem w części „ZANIM ZACZNIESZ PRASOWAĆ“.
- 2 Umieścić odzież na wieszaku z dala od innej odzieży, przedmiotów, ludzi, zwierząt itp.

- !** Nie wolno używać gorącej pary, prasując wiszące ubranie w szafie lub bezpośrednio na osobie.
- Przesunąć przycisk nastawczy pary (8) do pozycji „zamknięty“,  a pokrętko temperatury (7) ustawić w pozycji **max**.
  - Trzymając pionowo, przysunąć żelazko do odzieży (na odległość od 15 do 30 cm) i jednokrotnie nacisnąć przycisk wyrzutu pary (6). Nie trzymać żelazka zbyt długo przy odzieży, ponieważ można w ten sposób zniszczyć ubranie.
  - Aby uniknąć zniszczenia odzieży, należy odczekać kilka sekund przed ponownym wciśnięciem przycisku wyrzutu pary (6). Trzykrotne użycie pary wystarcza, aby usunąć większość zagnieceń.

#### PRASOWANIE NA SUCHO:

- Jeżeli w zbiorniczku jest woda, należy przesunąć przycisk nastawczy pary (8) do pozycji „zamknięty“ , (rys. 2).
  - Podłączyć żelazko do sieci i ustawić pokrętko temperatury (7) w żądanej pozycji.
- i** *Lampka kontrolna (9) zgaśnie, gdy żądana temperatura zostanie osiągnięta*

## CZYSZCZENIE I KONSERWACJA

-  *Urządzenie należy wyczyścić przed pierwszym użyciem, po każdym prasowaniu i po dłuższym okresie nieużywania.*

#### STOPA ŻELAZKA

- Odłączyć kabel zasilający i poczekać, aż stopa żelazka ostygnie.
- i** *Stopę żelazka należy czyścić organicznym preparatem na bazie gliny.*

#### ZEWNĘTRZNE CZĘŚCI

- Zewnętrzne części żelazka należy czyścić wilgotną ściereczką z odrobiną mydła.
- i** *Nie czyścić agresywnymi detergentami ani rozpuszczalnikiem, ponieważ mogą one uszkodzić elementy z tworzywa sztucznego lub zmyć oznaczenia.*
- Żelazko należy przechowywać w pozycji pionowej, z kablem zasilającym zawiniętym wokół tylnej podpórki i zabezpieczonym klamrą.

-  *Mimo że kabel posiada mechanizm umożliwiający jego pełny obrót, **ZAWSZE** należy ostrożnie zawijać go wokół żelazka.*

## WARUNKI GWARANCJI

- Firma Solac nie odpowiada za uszkodzenia urządzenia powstałe wskutek naruszenia warunków umowy gwarancyjnej ani na skutek nie przestrzegania zaleceń zawartych w instrukcji użytkowania i konserwacji dołączonej do urządzenia.
  - Warunki gwarancji zostały określone w załączonej broszurze „World-Wide Guarantee“.
-  ***Uszkodzenia powstałe na skutek działania osadu wapiennego nie są objęta tą umową gwarancyjną.***

## POZOR

- *Pred použitím zariadenia si pozorne prečítajte tieto pokyny.*
- **Táto príručka je neoddeliteľnou súčasťou výrobku. Odložte si ju na bezpečné miesto pre prípad potreby v budúcnosti.**
- *Toto zariadenie je určené výhradne na použitie v domácnosti, nie na priemyselné použitie. Je nebezpečné používať spotrebič na iné účely, na aké je určený.*
- *Vďaka kompaktnému dizajnu je táto žehlička ideálna na cesty a nie je určená na bežné žehlenie.*
- *Deti by mali byť pod dozorom, aby ste sa uistili, že sa so zariadením nehrajú.*
- *Toto zariadenie nie je určené na používanie osobami (vrátane detí) so zníženými telesnými, zmyslovými alebo mentálnymi schopnosťami alebo s nedostatkom skúseností a znalostí bez dozoru alebo bez predchádzajúceho vysvetlenia použitia zariadenia osobou, ktorá je zodpovedná za ich bezpečnosť.*
- *Na zariadení nevykonávajte žiadne modifikácie ani opravy. Ak na napájacom kábli alebo na inej časti zariadenia zistíte akékoľvek poškodenie, obráťte sa prosím, na špecializované servisné stredisko.*
- *Nepoužívajte časti alebo náhradné príslušenstvo, ktoré nebolo dodané alebo odporučené výrobcom SOLAC.*
- *Skontrolujte napätie zdroja a nástrojom nastavte volič napätia (obr. 1) do správnej polohy.*
- *Zariadenie po použití, pred inštaláciou alebo výmenou častí, pred vykonaním akejkoľvek údržby a pred čistením odpojte od zdroja elektrickej energie. Zariadenie odpojte aj v prípade výpadku elektrického prúdu. Pri pripájaní alebo odpájaní zo siete elektrického napätia musí byť zariadenie vypnuté.*
- *Nikdy neťahajte zaň kábel, ani za zariadenie nevešajte. Zariadenie odpájajte t'ahaním za zástrčku, nie za kábel.*
- *Uistite sa, že napájací kábel nie je v kontakte s ostrými hranami alebo s horúcimi povrchmi. Šnúru nenechávajte visieť cez okraj stola alebo pultu, aby za ňu nepotiahli deti a spotrebič nezhodili.*
- *Ak je poškodené elektrické vedenie, malo by byť vymenené výrobcom alebo vo vašom popredajnom servise alebo podobne kvalifikovanou osobou aby sa predišlo možným rizikám.*
- *Z vnútornej alebo vonkajšej strany zariadenia odstráňte všetok materiál použitý na ochranu počas prepravy alebo na podporu predaja, ako sú papierové alebo plastové sáčky, plastové fólie, kartóny a nálepky.*



*Nepoužívajte v blízkosti vaní, umývadiel a iných predmetov, ktoré obsahujú vodu. Ak spadne do vody, NEPOKÚŠAJTE sa ho vytiahnuť. Okamžite ho odpojte od napájania.*

- *Nemanipulujte so zariadením s mokrými rukami.*
- *Zariadenie môže byť pripojené iba k elektrickej zásuvke, ktorá je správne uzemnená.*
- *Pri naplňovaní žehličky alebo jej doplňovaní v priebehu žehlenia žehličku odpojte od zdroja a riaďte sa pokynmi v oddiele „PRED ZAČIATKOM ŽEHLÉNIA“.*
- *V priebehu prvých minút prevádzky sa môže zo žehličky mierne dymiť alebo môžete cítiť mierny zápach plastu. Táto situácia je normálna a rýchlo odznie.*
- *Nepoužívajte žehličku na „zvislé“ naparovanie odevu zaveseného na vešiaku v skrini alebo odevu, ktorý má niekto práve na sebe. Žehliť vo zvislej polohe je možné iba na*

sk

vešiaku zavesené odevy v bezpečnej vzdialenosti od ostatných odevov, predmetov či osôb.

- Na žehlenie používajte žehliacu podložku s dobrou stabilitou.
- Po žehlení vždy vyprázdňte zásobník vody. Pre vyprázdnenie zásobníka v priebehu žehlenia odpojte najskôr žehličku od zdroja.
- Žehličku skladujte vo zvislej polohe na stabilnej podložke a vždy na zadnej opierke.
- Žehlička sa nesmie používať, pokiaľ spadla na zem, ak netesní zásobník na vodu alebo ak došlo k poškodeniu. V takých prípadoch odneste žehličku na opravu do servisu stanoveného výrobcom.
- **Nenechávajte žehličku bez dozoru, ak je pripojená k zdroju.**
- Pri prevádzke môže žehliaca plocha dosahovať vysokú teplotu. Pri žehlení sa žehliacej plochy nedotýkajte, žehličku zdvíhajte iba za rukoveť a dávajte pozor, aby nedošlo ku kontaktu žehliacej plochy a napájacej šnúry.





**UPOZORNENIE!** Ak chcete prístroj odstrániť, **NIKDY** ho nevyhadzujte do odpadu. Odneste ho na najbližšie **MIESTO ZBERU** alebo do najbližšieho centra zberu odpadkov na ďalšie spracovanie. Pomôžete tým životnému prostrediu.

## HLAVNÉ SÚČASTI



1	Telo žehličky	7	Volič teploty
2	Elektrická šnúra na pripojenie k zdroju	8	Volič pary
3	Žehliaca plocha	9	Kontrolka zahrievania
4	Otvor na doplňovanie vody	10	Volič napätia
5	Zásobník vody	11	Nádoba na doplňovanie vody
6	Tlačidlo na paru		

## PRED ZAČIATKOM ŽEHLLENIA











- i** Skontrolujte napätie zdroja a nástrojom nastavte volič napätia (obr. 1) do správnej polohy.
- i** Skontrolujte, či ste zložili kryt žehliacej plochy.
- i** Vzhľadom na všeobecne vysokú tvrdosť vody spoločnosť Solac odporúča **vždy na žehlenie používať destilovanú vodu**. Pri používaní destilovanej vody zostane žehlička v optimálnom stave dlhší čas.
- i** Ak nie je demineralizovaná voda k dispozícii, používajte vodu slabej minerálnej akosti (mäkkú vodu) alebo v čistiacej kanvici prefiltrujte vodu z kohútika.
- i** **Do zásobníka vody nedávajte prípravky proti vodnému kameňu alebo proti usadzovaniu vápenca. Nepoužívajte parfumovanú vodu ani vodu na kropenie bielizne. Tieto výrobky poškadzujú vnútro systému tvorby pary.**
  - 1 Ak je žehlička odpojená od zdroja, nastavte volič pary (8) do polohy uzatvorenej  (obr. 2).
  - 2 Otvorte otvor na doplňovanie vody (4). Doplnovacou nádobkou (11) naplňte zásobník vody tak, aby ste neprekročili rysku najvyššej hladiny vody. Pri naplňovaní musí byť žehlička vo vodorovnej polohe (obr. 3). Po naplnení zásobníka zavrite viečko.
- i** Pri žehlení musí byť otvor na doplňovanie vody uzatvorený.
- i** Pri doplňovaní vody dbajte na to, aby voda nepretiekla do doplnovacieho otvoru.
- 3 Pozrite sa, či je na odevy, ktorý chcete žehliť, cedulka s uvedením žehliacej teploty.

-  Odporúčame roztriediť odevy podľa žehliacej teploty a začať s odevmi, ktoré sa žehlia najnižšou teplotou (**min**).

SYNTETICKÉ VLÁKNO, najnižšia teplota (min/•) HODVÁB, VLNA, stredná teplota (••) BAVLNA, vysoká teplota (•••) ĽAN, najvyššia teplota
--



-  **POZOR:** Pri žehlení odevov z chýlostivého materiálu príliš vysokou teplotou dôjde k poškodeniu vlákna a na žehliacu plochu sa pripečú zvyšky spálenej tkaniny.
-  Pokiaľ si nie ste istí, akou teplotou určitý odev žehliť, najskôr nastavte žehličku na najnižšiu teplotu a vyskúšajte žehlenie na časti odevu, ktorú nie je vidieť.

## POUŽITIE

-  Spotrebič je určený výhradne na žehlenie odevov. Nepoužívajte spotrebič na iný účel.
-  Spotrebič vybalte a odstráňte všetky prvky na prepravu.
-  Ak je spotrebič zahriaty, manipulujte s ním opatrne a nedotýkajte sa kovového žehliaceho povrchu.
-  Ak je žehliaci povrch zahriaty, nikdy nenechávajte žehličku vo vodorovnej polohe. V takom prípade ju oprite o zadnú časť.
-  S parou pracujte opatrne, nepoužívajte prúd pary v smere osôb, zvierat ani chýlostivých predmetov.
-  Vždy žehlite na stabilnej, pevnej a hladkej podložke.
-  Pri žehlení chýlostivých odevov položte medzi odev a žehličku kus látky, aby nedošlo k znečisteniu žehliaceho povrchu.
- 1 Odmotajte napájaciu šnúru v celej dĺžke a zapojte do siete. Rozsvieti sa kontrolka zahrievania (9). Postavte žehličku do zvislej polohy.
  - 2 Podľa odevu, ktorý chcete žehliť, zvolte pracovnú teplotu (pozrite „VOLĽBA TEPLoty (obr. 4)“).
  - 3 Podľa potreby zvolte žehlenie s napaňovaním  alebo bez napaňovania  (pozrite „VOLĽBA NAPAňOVANIA“).
  - 4 Uchopte žehličku a žehliacim povrchom prechádzajte po žehlenej tkanine.
  - 5 Po vyžehlení uzavrite  prívod pary (8) a volič teploty (7) nastavte na najnižšiu teplotu **min**.
  - 6 Odpojte napájaciu šnúru zo siete.
  - 7 Vyprázdňte zásobník vody (pozrite „VYPRÁZDNENIE ZÁSObNÍKA VODY“). Vyčkajte, až žehlička úplne vychladne a vo zvislej polohe ju uschovajte na bezpečnom mieste.

sk

### PRED PRVÝM POUŽITÍM

-  Pred prvým žehlením použite spotrebič na kus látky alebo starý odev, aby došlo k prečisteniu systému.
- 1 Volič teploty (7) nastavte na najvyššiu teplotu **max** a vyčkajte niekoľko minút, kým sa žehlička nezahreje na požadovanú teplotu (príslušná kontrolka zhasne).
  - 2 Volič pary (8) nastavte do celkom otvorenej polohy . Para začne vychádzať otvormi v žehliacom povrchu.
  - 3 Uchopte žehličku za rukoväť a prežehlite starý kus látky.
  - 4 Hneď ako dôjde voda v zásobníku, prestane sa tvoriť para. Žehlička je pripravená na použitie.
-  Nevadí, keď sa pri prvom žehlení zo žehličky mierne dymí, toto čoskoro odznie.

## VOL'BA TEPLoty (obr. 4)

- 1 Otočte voličom teploty (7) do požadovanej polohy.
- ☞ *Pri zmene polohy voliča teploty (7) na vyššiu či nižšiu teplotu dosiahne žehlička požadovanú teplotu až po niekoľkých minútach.*
- ☞ *Po dosiahnutí požadovanej teploty zhasne príslušná kontrolka (9).*

## VOL'BA NAPAROVANIA

- i** *Pre naparovanie musí byť volič teploty (7) nastavený medzi polohou •• a polohou **max**, a to podľa žehleného odevu.*

Žehlička má dve polohy na naparovanie: suché žehlenie  a žehlenie s naparovaním .

- 1 Po zhasnutí kontrolky (9), ktorá signalizuje dosiahnutie požadovanej teploty, nastavte v prípade potreby prepínač naparovania (8) do polohy žehlenia s naparovaním.

## VYPRÁZDNIENIE ZÁSOBNÍKA VODY

- ☞ *Po žehlení vždy vyprázdnite zásobník vody.*
- 1 Uzavrite  prívod pary (8) a volič teploty (7) nastavte na najnižšiu teplotu **min**.
  - 2 Odpojte napájaciu šnúru zo siete.
  - 3 Otvorte otvor na dopĺňovanie vody (4) a nad drezom otočte žehličku hore nohami, mierne zatrate a nechajte vytečť všetku vodu.
  - 4 Vyčkajte, až žehlička úplne vychladne, a vo zvislej polohe ju uschovajte na bezpečnom mieste.

# ODPORÚČANIA NA ŽEHLLENIE

## ŽEHLLENIE S NAPAROVANÍM

- i** *Pre profesionálne vyžehlenie odporúčame najskôr vyžehliť odev s naparovaním a následne bez naparovania, aby odev nezostal vlhký.*

## PRÍDAVNÉ NAPAROVANIE (obr. 5)

- ☞ *Ak požadujete pri žehlení s naparovaním väčšie množstvo pary, dvakrát či trikrát stlačte tlačidlo (6), nasmerujte prúd pary na požadované miesto na odevu a následne prežehlíte pre odparenie vlhkosti. Táto funkcia je vhodná na žehlenie prehybov.*
- Odporúčame použitie tlačidla v intervale päť sekúnd.

## NAPAROVANIE VO ZVISLEJ POLOHE (obr. 6)

- ☞ *Umožňuje vyžehlenie odevu z chýlostivého materiálu bez žehliacej podložky, napr. saká, kabáty, záclony, a pod.*
- 1 Naplňte zásobník vody podľa pokynov v oddiele „PRED ZAČIATKOM ŽEHLLENIA“.
  - 2 Zaveste odev na vešiak v bezpečnej vzdialenosti od ostatných odevov, predmetov či osôb.
- !** *Nenaparujte odev, ktorý je v skrini, ani ak ho má osoba na sebe.*
- 3 Uzavrite  prívod pary (8) a volič teploty (7) nastavte na najvyššiu teplotu **max**.
  - 4 Vo zvislej polohe nastavte žehličku proti odevu vo vzdialenosti 15 až 30 cm a iba raz stlačte naparovacie tlačidlo (6). Nedržte žehličku pred odevom príliš dlho, pretože by mohlo dôjsť k poškodeniu.
  - 5 Pred opätovným stlačením tlačidla (6) vyčkajte niekoľko sekúnd, aby nedošlo k poškodeniu odevu. Väčšinu záhybov je možné vyžehliť tromi dávkami pary.

## ŽEHLLENIE BEZ NAPAROVANIA

- 1 Ak nie je zásobník vody prázdny, nastavte volič pary (8) do polohy uzatvorené  (obr. 2).
  - 2 Pripojte žehličku k zdroju a nastavte volič teploty (7) do požadovanej polohy.
- i** *Po dosiahnutí požadovanej teploty zhasne kontrolka (9).*

# ČISTENIE A ÚDRŽBA

☞ *Pred prvým použitím, po každom použití a vždy, keď sa so spotrebičom dlho nepracovalo, spotrebič vyčistite.*

## ŽEHLIACA PLOCHA

1 Odpojte a nechajte žehliacu plochu vychladnúť.

**i** Žehliacu plochu očistite organickým čistiacim prostriedkom na báze kaolínu.

## VONKAJŠÍ DIEL

1 Vonkajší diel žehličky očistite vlhkou handričkou namočenou v mydlovej vode.

**i** *Pri čistení nepoužívajte agresívne chemické látky či agresívne rozpúšťadlá, ktoré by mohli poškodiť plastové diely a porušiť niektoré nastavenia alebo niektoré značky.*

2 Podržte žehličku vo zvislej polohe, omotajte napájaciu šnúru okolo základne a zaistite ju sponkou.

☞ **Napájacia šnúra obsahuje prvky na otáčanie v uhle 360 stupňov, preto NIKDY pri omotávaní šnúry okolo spotrebiča NEPOUŽÍVAJTE SILU.**

## ZÁRUČNÉ PODMIENKY

- Spoločnosť Solac nezodpovedá za poruchy spotrebiča v prípade porušenia záručných podmienok alebo nedodržania pokynov na prevádzku a údržbu, ktoré sú súčasťou návodu každého spotrebiča.
- Záručné podmienky sú uvedené v priloženej dokumentácii celosvetovo platnej záruky.

☞ **Záruka sa nevzťahuje na poškodenie spotrebiča vodným kameňom.**

sk

## FIGYELEM

- A készülék használatba vétele előtt figyelmesen olvassa el az alábbi utasításokat.
- **A kézikönyv elválaszthatatlan részét képezi a terméknek. Őrizze meg biztos helyen, mert később még szüksége lehet rá.**
- Ez a termék nem ipari, hanem kizárólag otthoni használatra lett tervezve. A meghatározott céloktól eltérő bármely más célra történő használata veszélyes.
- A vasaló kompakt dizájnya ideális választássá teszi úti vasalóként való használatra; nem rendszeres használatra tervezték.
- Vigyázni kell, hogy a gyermekek ne használják játékszerként a készüléket.
- A fizikai, érzékszervi vagy értelmi fogyatékkal élő személyek (vagy gyerekek), illetve a készülék használatát nem ismerők kizárólag a biztonságukért felelős személy felügyelete mellett használhatják a készüléket.
- Ne módosítsa, és ne javítsa saját kezűleg a készüléket. Ha bármilyen rendellenességet észlel a készülék tápkábelén vagy egyéb alkatrészén, hagyja abba a készülék használatát, és forduljon szakszervizhez.
- Ne használjon olyan elemeket vagy kiegészítőket, melyeket nem a SOLAC gyárt, vagy ajánl.
- Ellenőrizze a hálózati feszültséget, majd csúsztassa az 1. Ábrán látható feszültség kiválasztót a megfelelő helyzetbe egy szerszám segítségével.
- Használat után, alkatrészek felhelyezése vagy leválasztása, illetve tisztítás és karbantartás előtt mindig válassza le a készüléket az elektromos hálózatról. Áramszünet esetén húzza ki a készülék dugaszát a csatlakozóaljzathoz. A készüléket a dugasz konnektorba történő bedugása ill. kihúzása előtt ki kell kapcsolni.
- Ne húzza a tápkábelt, és ne lógassa a készüléket a tápkábelnél fogva. A dugaszt az aljzathoz soha ne a vezetéknél, hanem a dugasznál fogva húzza ki.
- Vigyázzon, hogy a tápkábel ne érintkezzen éles szélékkel vagy forró felületekkel. Ne hagyja a tápkábelt asztal vagy pult széléről lelógni, mivel a gyermekek megránthatják a kábelt, és így a készülék leeshet.
- Ha a hálózati kábel sérült, akkor a lehetséges veszélyek megelőzése érdekében a gyártónak vagy a vevőszolgálati szervizállomásnak vagy hasonló meghatalmazott személyzetnek ki kell cserélnie azt a lehetséges kockázatok elkerülése érdekében.
- Távolítsa el az összes, a szállításkor vagy a bemutatóteremben használt védőelemet, például a papír vagy műanyag tasakokat, műanyag lapokat, a készülék külső vagy belső oldalán lévő kartonpapírt és matricákat.



Ne használja a készüléket fürdőkád, mosdókagyló, zuhanyozó vagy egyéb, vizet tartalmazó edény mellett. Amennyiben a készülék vízbe esne, **NE** próbálja meg kivenni. Ehelyett azonnal húzza ki a készülék dugaszát a hálózati aljzathoz.

- Ne fogja meg nedves kézzel a bekapcsolt készüléket.
- A készüléket kizárólag földelt csatlakozóaljzathoz csatlakoztassa.
- Amikor feltölti a vasalót vagy utántölti vasalás közben, húzza ki az elektromos hálózathoz, és kövesse a "MIELŐTT VASALNI KEZDENE" rész utasításait.
- A készülék füstöt vagy enyhe műanyag szagot bocsáthat ki a működés első perceiben. Ez normál jelenség és hamarosan megszűnik.
- Ne fújassa a gőz "függőlegesen" olyan ruhára, amely szekrénybe van beakasztva vagy ha valaki éppen viseli. A függőleges vasalást egy ruhaakasztóra akasztott ruhán kell végezni más ruháktól, tárgyaktól vagy emberektől távol.
- A vasalót stabil vasalófelületen kell használni.



- A vasalást követően mindig ürítse ki a víztankot. Ha vasalás közben szeretné kiüríteni, előtte húzza ki a készüléket az elektromos hálózatról.
- Tároláskor a vasalót állítsa fel mindig a támasztósarokra egy stabil felületen.
- A vasalót tilos használni, ha leejtették vagy ha a víztank szivárog, vagy bármely alkatrésze törött. Ha ezen problémák bármelyikét figyeli meg, vigye el a vaslót a gyártó által kijelölt szervizközpontba.
- **Ha hagyja a készüléket felügyelet nélkül, amikor az elektromos hálózathoz van csatlakoztatva.**
- A talplemez hőmérséklete magas hőmérsékletet érhet el a készülék működése közben. Működés közben ne érintse meg a vasalótalpat, és a vasalót kizárólag a fogantyújánál fogva emelje fel, valamint ne hagyja, hogy a kábel hozzáérjen a vasaló talpához.



VIGYÁZAT! Amennyiben már nincs szüksége a készülékre, SOHA ne dobja azt a háztartási hulladékba. A készülék szakszerű ártalmatlanítása érdekében keresse fel a legközelebbi HULLADÉKHASZNOSÍTÁSSAL FOGLALKOZÓ SZOLGÁLTATÓT. Ilyen módon is hozzájárulhat környezete megóvásához.

## FŐ ALKATRÉSZEK

1	A készülék háza	7	Hőmérséklet kiválasztó
2	Tápkábel	8	Gőz kiválasztó
3	Fém talp	9	Termosztát lámpa
4	Vízfeltöltő nyílás	10	Feszültség kiválasztó
5	Víztank	11	Töltőpohár
6	Gőz gomb		

## MIELŐTT VASALNI KEZDENE

- i** Ellenőrizze a hálózati feszültséget, majd csúsztassa az 1. Ábrán látható feszültség kiválasztót a megfelelő helyzetbe egy szerszám segítségével.
  - i** Győződjön meg, hogy vasalás előtt levette a talpvédő fóliát.
  - i** A legtöbb helyen a vízhálózat magas vízkeménység szintjének köszönhetően a Solac javasolja, hogy **a vasaláshoz használjon mindig desztillált vizet.** Ezáltal biztosítja, hogy vasalója hosszabb ideig megőrizze optimális állapotát.
  - i** Ha bármely okból ioncserélt víz nem állna rendelkezésre, használjon alacsony ásványtartalmú (puha) vizet vagy szűrje meg a csapvizet egy tisztító kancsó segítségével.
  - i** A víztankban ne használjon vízköoldó termékeket. Tilos illatosított vizek vagy vasaláskönnyítők használata. Ezek a termékek károsítják a gőzképző rendszer belsejét.
- 1 Miközben a vasaló ki van húzva az elektromos hálózatról, tolja a gőzkiválasztót (8) a zárt helyzetbe  (2. Ábra).
  - 2 Nyissa ki a vízfeltöltő nyílást (4). Töltse fel a víztankot a maximum szint alattig a készülékhez adott töltőpohár (11) segítségével úgy, hogy közben a vasalót vízszintes helyzetben tartja (3. Ábra). A tartály feltöltése után csukja le a fedelet.
- i** A vasaló működése közben tartsa becsukva a feltöltőnyílást.
  - i** Amikor a tankot feltölti figyeljen arra, hogy a víz ne folyjon túl a feltöltő nyíláson.
- 3 Ellenőrizze, hogy a vasaló ruhán lévő címke milyen vasalási hőmérsékletet határoz meg.

hu

- ☞ *Javasoljuk, hogy a ruhákat szortírozza a vasalási hőmérséklet szerint, és azokkal a ruhákkal kezdje, amelyek alacsonyabb hőmérsékletet igényelnek. (min).*

SZINTETIKUS SZÁLAK, minimális hőmérséklet (min/•)  
SELYEM, GYAPJÚ, közepes hőmérséklet (••)  
PAMUT, magas hőmérséklet (•••)  
LEN, MAX. hőmérséklet

- i** *Megjegyzés: Ha a kényes ruhadarabokat a szükségesnél magasabb hőmérsékleten vasalja, az károsítja a szövetet és a megégett anyag a vasaló talpára ragad.*
- i** *Ha bármely kétsége van az adott ruhadarabon használandó hőmérséklettel kapcsolatban, tesztelje a ruhát egy nem látható részen úgy, hogy először alacsonyabb hőmérséklettel indít.*

## HASZNÁLAT

- ☞ *A készüléket kizárólag ruhák vasalására tervezték. Ne használja más célra.*
- ☞ *A szállításhoz és csomagoláshoz használt anyagokat teljesen távolítsa el.*
- !** *Amikor a készülék forró, kezelje óvatosan, és ne érintse meg a fém talpat.*
- !** *Soha ne hagyja a vasalót vízszintes helyzetben, amikor a talp forró. Azt a hátsó támasztó részére kell állítani.*
- !** *A gőzzel bánjon óvatosan, ne irányítsa emberek, állatok vagy kényes tárgyak felé.*
- !** *Mindig stabil, szilárd és sima felületen vasaljon.*
- ☞ *Nagyon kényes ruhák esetén tegyen egy darab ruhát a vasaló és a kényes ruha közé, nehogy nyomot hagyjon a vasaló talpán.*
- 1 Húzza ki teljesen a kábelt és dugja be a csatlakozót az elektromos hálózatba. A jelzőlámpa (9) felgyullad. Állítsa fel a vasalót.
  - 2 Válassza ki a kívánt vasalási hőmérsékletet a vasaló ruhának megfelelően (lásd "HŐMÉRSÉKLET KIVÁLASZTÁS (4. Ábra)").
  - 3 Válassza ki a gőzzel ☞; vagy gőz nélkül történő vasalást ☞, ahogy Önnek megfelelő (lásd "GŐZ KIVÁLASZTÁS").
  - 4 Fogja meg a vasalót, és csúsztassa a talpat a vasaló szövet felett.
  - 5 Amikor befejezte a vasalást, állítsa a gőzt (8) zárt helyzetbe ☞ és a hőmérséklet kiválasztót (7) a **min** helyzetbe.
  - 6 Húzza ki a tápkábelt az elektromos hálózatból.
  - 7 Üritse ki a víztankot (lásd "A VÍZTANK KIÜRÍTÉSE")  
Várjon, amíg a vasaló teljesen le nem hűl, majd tárolja felállítva egy biztonságos helyen.

### MIELŐTT A VASALÓT ELŐSZÖR HASZNÁLNÁ

- ☞ *Mielőtt a készüléket először használná, vasaljon ki egy ruhadarabot vagy egy régi ruhát, hogy kitisztítsa a rendszert.*
- 1 Állítsa a hőmérséklet kiválasztót (7) a **max** helyzetbe, és várjon pár percet, amíg a vasaló eléri a megfelelő hőmérsékletet (a termosztát lámpa kikapcsol).
  - 2 Állítsa a gőz kiválasztót (8) teljesen nyitott állásba ☞.  
A gőz elkezd kiáramlani a talp nyílásain keresztül.
  - 3 Fogja meg a vasaló fogantyúját, és csúsztassa a talpat egy régi ruhadarabon.
  - 4 Amikor a víz kifogy a tankból, a gőz leáll. A vasaló használatra készen áll.
- ☞ *Ne aggódjon, ha vasalóból kis füst száll fel, amikor először használja. Ez gyorsan megszűnik.*

## HŐMÉRSÉKLET KIVÁLASZTÁS (4. ÁBRA)

- 1 Állítsa a hőmérséklet kiválasztót (7) a kívánt állásba .
- ☞ *Ha átállítja a hőmérséklet kiválasztó pozícióját (7), vagy növeli vagy csökkenti a hőmérsékletet, a vasalónak pár percbe telik, amíg eléri a kívánt hőmérsékletet.*
- ☞ *Miután a készülék elérte a kívánt hőmérsékletet a termosztát lámpa kialszik (9).*

## GŐZ KIVÁLASZTÁS

- i** *Ahhoz, hogy gőz jöjjön létre, a hőmérséklet kiválasztót (7) a • • és **max** szintek közé kell állítani, attól függően, hogy milyen ruhadarabot szeretne vasalni.*

A talp 2 gőzölési pozícióval rendelkezik (száraz vasalás ☞; vagy gőzöléses vasalás ☞)

- 1 Amikor a jelzőlámpa kialszik (9) jelezve, hogy elérte a kívánt hőmérsékletet, állítsa a gőz kapcsolót (8) a gőzöléses vasalás helyzetbe, ha szükséges.

## A VÍZTANK KIÜRÍTÉSE

- ☞ *A vasalást követően mindig ürítse ki a víztankot.*

- 1 Állítsa a gőz kiválasztót (8) zárt helyzetbe ☞ és a hőmérséklet kiválasztót (7) a **min** helyzetbe.
- 2 Húzza ki a tápkábelt az elektromos hálózatból.
- 3 Nyissa ki a feltöltő nyílást (4) és tegye a vasalót fejjel lefelé a mosogató fölé, majd óvatosan rázza meg, hogy az összes víz kiürüljön.
- 4 Várjon, amíg a vasaló teljesen le nem hűl, majd tárolja felállítva egy biztonságos helyen.

# VASALÁSI TANÁCSOK

## GŐZÖLÉSES VASALÁS

- i** *A professzionális eredmény elérése érdekében javasoljuk, hogy először gőzöléssel vasaljon, majd szárazon vasalja ki a már nem nedves ruhát*

## TURBÓ GŐZ (5. ÁBRA)

- ☞ *Amikor gőzöléssel vasal, és több gőz szükséges, nyomja meg a gombot (6) kétszer vagy háromszor, és irányítsa a turbó gőzt a ruha kívánt területére, majd a talppal vasalja szárazra. Ez a funkció hasznos a gyűrődések eltávolításához.*
- Javasoljuk, hogy 5 másodpercenként nyomja le a gombot.

hu

## FÜGGŐLEGES GŐZ (6. ÁBRA)

- ☞ *Lehetővé teszi a gyűrődések eltávolítását a kényes szövetekről anélkül, hogy vasalódeszkára lenne szüksége: dzsekik, kabátok, függönyök, stb.*

- 1 Töltse fel a víztankot a "MIELŐTT VASALNI KEZDENE" fejezetben leírtak szerint.
- 2 Tegye a ruhát egy ruhaakasztóra, más ruháktól, emberektől, tárgyakról állatoktól, stb. távol.

- !** *Ne fújassa a gőzt olyan ruhára, amely szekrénybe van beakasztva vagy ha valaki éppen viseli.*

- 3 Állítsa a gőz kiválasztót (8) zárt helyzetbe ☞ és a hőmérséklet kiválasztót (7) a **max** helyzetbe.
- 4 Tartsa a vasalót függőleges helyzetben a ruha elé (15-30 cm távolságra), és nyomja meg egyszer a gőz gombot (6). Ne tartsa a vasalót túl sokáig a ruha felé, mert azzal kárt okozhat benne.
- 5 Várjon pár percet, mielőtt ismét megnyomja a gombot (6), nehogy kárt okozzon a ruhában. A legtöbb esetben három gőzlöklet elegendő.

## SZÁRAZ VASALÁS

- 1 Ha a tartály vizet tartalmaz, állítsa a gőz kiválasztót (8) zárt helyzetbe , (2. Ábra).
- 2 Csatlakoztassa a vasalót az elektromos hálózathoz és állítsa a hőmérséklet kiválasztót (7) a kívánt helyzetbe.

 A jelzőlámpa (9) kikapcsol, amikor azt a hőmérsékletet a készülék eléri.

## TISZTÍTÁS ÉS ÁPOLÁS

 *Tisztítsa meg a készüléket, mielőtt először használná, minden használatot követően és ha hosszabb ideig nem használta.*

### TALPLEMEZ

- 1 Húzza ki a készüléket az elektromos hálózathoz, és várja meg, amíg a talp kihűl.

 *A talp tisztításához használjon szerves, agyag-alapú termékeket.*

### KÜLSŐ RÉSZ

- 1 A vasaló külső részének tisztításához használjon egy nedves tisztítószeres törlőkendőt.

 *Ne tisztítsa le durva vegyszerekkel vagy oldószerekkel, mivel azok megtámadhatják a műanyag részeket és/vagy törölhetik a beállításokat és/vagy jelzéseket.*

- 2 Vasalóját tárolja függőleges helyzetben, tekerje a kábelt a támasztósarok köré, és rögzítse a kapoccsal.

 **Noha a tápkábel 360°-ban körbe mozog, SOHA NE ERŐLTESSE a kábelt, amikor a készülék köré tekeri.**

## GARANCIA FELTÉTELEK

- A Solac nem vállal felelősséget a készülék meghibásodására vonatkozóan, amennyiben nem tartották be a garancia feltételek előírásait vagy az egyes készülékekhez biztosított használati utasításban meghatározott karbantartási utasításokat.
- A garancia feltételeket megtalálja a csatolt "Világgarancia" füzetben.

 **Felhívjuk figyelmét, hogy a vízkő által okozott károokra a garancia nem vonatkozik.**

## **ВНИМАНИЕ**

- *Преди да използвате уреда, прочетете внимателно тези инструкции.*
- **Тези инструкции за употреба са неразделна част от продукта. Съхранявайте ги на безопасно място за бъдеща справка.**
- *Този уред е предназначен само за употреба в домашни условия и не е подходящ за промишлена употреба. Опасно да го използвате с каквато и да е друга цел, различна от упоменатата.*
- *Компактният дизайн на тази ютия я прави идеална за пътуване; тя не е предназначена за редовно използване като обикновена ютия.*
- *Деца трябва да се наблюдават и да не им се позволява да си играят с уреда.*
- *Този уред не е предназначен за употреба от лица с намалени физически, сетивни и умствени възможности (включително деца,) неопитни и неграмотни лица, освен ако не са наблюдавани или инструктирани за използване на уреда от лицето, отговарящо за тяхната безопасност.*
- *Не правете никакви промени и ремонти на уреда. В случай на повреда по кабела или друга част на уреда, не го използвайте и го отнесете в оторизиран сервиз.*
- *Не използвайте части или принадлежности, които не се доставят или препоръчват от SOLAC.*
- *Проверете главното напрежение и след това настройте регулатора на напрежението Фиг. 1 на съответното положение с подходящ за тази цел инструмент.*
- *Винаги изключвайте уреда след употреба и преди да сглобявате или разглобявате части или при започване на каквито и да е дейности по поддръжка и почистване. При спиране на тока изключете уреда от мрежата. Уредът трябва да е изключен преди да го включвате или изключвате от мрежата.*
- *Никога не дърпайте кабела и не го използвайте за окачване на уреда. Винаги изключвайте уреда като дърпате щепсела, а не кабела.*
- *Уверете се, че хранващият кабел не се допира до остри ръбове или горещи повърхности. Не оставяйте кабела а виси от ръба на масата или рафта, за да не допуснете дърпането му от деца, което може да доведе до падане на уреда.*
- *Ако хранващият кабел е повреден, той трябва да се замени от производителя или от вашия сервиз за следпродажбено обслужване, или от подобен квалифициран персонал, за да се избегнат евентуални злополуки.*
- *Отстранете от външната страна и от вътрешността на уреда всички елементи, използвани за предпазване по време на транспортирането или за рекламни промоции, като например, хартиени или пластмасови торби, пластмасово фолио, картон и стикери.*



*Не използвайте в близост до вани, мивки или други водни резервоари. Ако уредът падне във вода, НЕ се опитвайте да го извадите. Изключете го незабавно от хранването.*

- *Не до*Уредът трябва да се включи в електрически контакт с подходящо заземяване.
- *пирайте работещият уред с мокри ръце.*
- *За пълнене на ютията или за доливане на вода по време на гладене, изключете уреда от електрическото хранване и следвайте указанията от раздела „ПРЕДИ ДА ЗАПОЧНЕТЕ ДА ГЛАДИТЕ“.*
- *От уреда може да излезе дим или слаба миризма на пластмаса по време на първите минути на работа. Това е нормално и ще продължи кратко.*
- *Не насочвайте парата „вертикално“ върху дреха, окачена в гардероба или ако някой я носи. Вертикалното гладене трябва да се извършва, когато дрехата е окачена на закачалка, отдалечена от други дрехи, предмети или хора.*

- Ютията трябва да се използва върху стабилна повърхност за гладене.
- Винаги изпразвайте водния резервоар след приключване на гладенето. Изключете ютията от електрическото захранване преди да налеете вода по време на гладене.
- Съхранявайте ютията изправена, подпряна винаги на петата ѝ върху стабилна повърхност.
- Ютията не трябва да се използва след падане, ако тече вода от резервоара или има нещо счупено. Ако забележите някой от гореспоменатите проблеми, занесете ютията в посочения от производителя обслужващ център.
- **Не оставяйте уреда без наблюдение, когато е включен в електрическата мрежа.**
- Температурата на гладещата плоча може да е висока при работа с уреда. По време на гладене, повдигайте ютията само с дръжката, не докосвайте гладещата плоча и внимавайте кабелът да не се опира в нея.



**ВНИМАНИЕ!** При бракуване на уреда, НИКОГА не го изхвърляйте в кофата за боклук. Занесете го в най-близкия ПУНТ или ЦЕНТЪР ЗА ТАКИВА ОТПАДЪЦИ, за да бъде обработен. Така ще помогнете в грижата за околната среда.

## ГЛАВНИ КОМПОНЕНТИ

1	Основна част	7	Регулатор на температурата
2	Захранващ кабел	8	Регулатор на парата
3	Метална гладеща плоча	9	Светлинен индикатор на температурата
4	Отвърстие за наливане на вода	10	Регулатор на напрежението
5	Воден резервоар	11	Чаша за пълнене
6	Бутон за парата		

## ПРЕДИ ДА ЗАПОЧНЕТЕ ДА ГЛАДИТЕ

- i** Проверете главното напрежение и след това настройте регулатора на напрежението Фиг. 1 на съответното положение с подходящ за тази цел инструмент.
- i** Преди да започнете да гладите, отстранете предпазителя на гладещата плоча.
- i** Поради високите равнища на твърдост на водата във водоснабдяването на повечето райони, Солак препоръчва **винаги да се използва дестилирана вода за гладене**. Това ще осигури запазването за по-дълго време на оптималното състояние на ютията.
- i** Ако използването на деминерализирана вода не е възможно, използвайте вода с ниско съдържание на минерали (мека) или поставете пречистващ филтър на водния кран.
- i** **Не сипвайте във водния резервоар препарати за отстраняване на накип и варовикови отлагания. Не трябва да се сипва парфюм, препарати за гладене или други химикали. Тези продукти увреждат вътрешността на системата за пароподаване.**
  - 1 С изключена от електрическото захранване ютия, настройте регулатора на парата (8) в затворено положение  (фиг. 2).
  - 2 Отворете отвърстието за наливане на вода (4). Напълнете водния резервоар без да превишавате максималното ниво с помощта на приложената чаша (11) като придържате ютията в хоризонтално положение (Фиг. 3). Затворете капака след напълване на контейнера.
- 👉** Отвърстието на водния резервоар трябва да бъде затворено по време на гладене.
- 👉** Внимавайте водата да не прелее при пълнене на водния резервоар.
- 3 Проверете дали дрехата няма етикет с указание за температурата на гладене.

- ☞ Препоръчваме дрехите да бъдат сортирани според необходимата температура за гладене, започвайки с тъканите, изискващи по-ниска температура (**min**).

СИНТЕТИЧНИ ФИБРИ, минимална температура (min/•)  
КОПРИНА, ВЪЛНА, умерена температура (••)  
ПАМУК, висока температура (•••)  
ЛЕН, максимална температура



- i **ЗАБЕЛЕЖКА:** Гладенето на деликатни дрехи с температура, по-висока от необходимата, ще увреди плата и изгорялата част ще се залепи за гладещата плоча.
- i Ако имате съмнения за температурата, с която трябва да гладите определена дреха, проверете върху част от плата, която няма да се вижда, започвайки с минимална температура.

## УПОТРЕБА



- ☞ Този уред е предназначен изключително за гладенето на дрехи. Не го използвайте за други цели.
  - ☞ Отстранете напълно всички елементи за транспортиране и опаковка.
  - ⚠ Използвайте внимателно уреда ако е горещ и избягвайте допира с гладещата плоча.
  - ⚠ Никога не оставяйте ютията в хоризонтално положение с нагорещена гладеща плоча. Поставете я опряна на задната част.
  - ⚠ Внимавайте с парата, не я насочвайте към хора, животни или деликатни предмети.
  - ⚠ Винаги гладете върху устойчива, твърда и гладка повърхност.
  - ☞ За особено деликатни дрехи, поставете парче плат между ютията и дрехата за избягване на петна върху гладещата плоча.
- 4 Изпънете изцяло кабела и включете щепсела в електрическия контакт. Ще светне индикаторът за достигнатата температура (9). Поставете ютията изправена вертикално.
  - 5 Изберете желаната температура за гладене според вида на дрехата (вижте „ИЗБИРАНЕ НА ТЕМПЕРАТУРАТА (фиг. 4)“).
  - 6 Изберете гладене с пара ☞; или без пара ☞, според случая (вижте „ИЗБИРАНЕ НА ПАРАТА“).
  - 7 Вземете ютията и поставете гладещата плоча върху дрехата, която искате да изгладите.
  - 8 Когато завършите гладенето, настройте регулатора на парата (8) в затворено положение ☞ и регулатора на температурата (7) в положение **min**.
  - 9 Изключете свързващия кабел от електрическото захранване.
  - 10 Изпразнете водния резервоар (вижте „ИЗПРАЗВАНЕ НА ВОДНИЯ РЕЗЕРВОАР“).  
Изчакайте ютията да се охлади напълно и я поставете изправена на безопасно място.

## ПРЕДИ ИЗПОЛЗВАНЕТО ЗА ПЪРВИ ПЪТ

- ☞ Преди използването за първи път, изгладете с ютията парче плат или стара дреха за почистване на системата.
- 1 Настройте регулатора на температурата (7) на положение **max** и изчакайте няколко минути докато ютията достигне подходящата желана температура (светлинният индикатор за температурата ще изгасне).



- 2 Настройте регулатора на парата (8) на напълно отворено положение . Парата ще започне да излиза през отворите на гладещата плоча.
  - 3 Хванете ютията за дръжката и поставете гладещата плоча върху стара дреха.
  - 4 Когато водният резервоар се изпразни, парата ще престане да излиза. Ютията вече е готова за употреба.
-  *Не се притеснявайте ако от ютията излиза дим, когато я използвате за първи път. Той ще изчезне бързо.*

## ИЗБИРАНЕ НА ТЕМПЕРАТУРАТА (фиг. 4)

- 1 Завъртете регулатора на температурата (7) на желаното положение.
-  *При промяна на положението на регулатора на температурата (7) за нейното повишаване или намаляване, ще бъдат необходими няколко минути за достигане на желаното равнище.*
-  *След достигане на желаното равнище, светлинният индикатор на температурата ще угасне (9).*



## ИЗБИРАНЕ НА ПАРА

-  *За получаване на пара, регулаторът на температурата (7) трябва да е разположен между равнища •• и **max** в зависимост от вида на дрехата.*

Гладещата плоча има 2 положения за пара (сухо гладене ; или гладене с пара 

- 1 Ако желаете, когато индикаторът (9) угасне, посочвайки че е постигната желаната температура, настройте регулатора на парата (8) на положение гладене с пара.

## ИЗПРАЗВАНЕ НА ВОДНИЯ РЕЗЕРВОАР

-  *Винаги изпразвайте водния резервоар след приключване на гладенето.*
- 1 Настройте регулатора на парата (8) в затворено положение  и регулатора на температурата (7) в положение **min**.
  - 2 Изключете кабела от електрическото захранване.
  - 3 Отворете отвърстието на водния резервоар (4) и излейте водата в мивката като разклащате леко ютията, обърната надолу за пълното ѝ изпразване.
  - 4 Изчакайте ютията да се охлади напълно и я съхранявайте изправена на безопасно място.

# ПРЕПОРЪКИ ЗА ГЛАДЕНЕ

## ГЛАДЕНЕ С ПАРА

-  *За получаване на професионален ефект, препоръчваме първо гладене с пара и след това сухо гладене за отстраняване на влагата.*

## УВЕЛИЧАВАНЕ НА ПАРАТА (Фиг. 5)

-  *Когато гладите с пара и искате да я увеличите, натиснете бутон (6) два или три пъти и насочете парата към желаната част от дрехата, след това подсушете с гладещата плоча. Тази функция е полезна за отстраняването на гънки.*
- Препоръчваме натискането на бутона на всеки 5 секунди.

## ВЕРТИКАЛНА ПАРА (Фиг. 6)

-  *Позволява отстраняването на гънки от деликатни тъкани без да е необходимо използването на дъската за гладене: Якета, палта, завеси и др.*



- 1 Напълнете водния резервоар, както е описано в раздела „ПРЕДИ ДА ЗАПОЧНЕТЕ ДА ГЛАДИТЕ“.
- 2 Окачете дрехата на закачалка, на разстояние от други дрехи, предмети, животни, хора и др.

 *Не насочвайте парата върху дреха, окачена в гардероба или ако някой я носи.*



- 3 Поставете регулатора на парата (8) в затворено положение  и регулатора на температурата (7) в положение **max**.
- 4 Доближете ютията към дрехата във вертикално положение (между 15 и 30 см) и натиснете бутона за парата (6) само веднъж. Не дръжте ютията върху дрехата прекалено дълго, за да не я увредите.
- 5 Изчакайте няколко секунди преди да натиснете бутона (6) отново, за да избегнете увреждането на дрехата. Повечето гънки могат да бъдат отстранени с три насочвания на парата.

## СУХО ГЛАДЕНЕ

- 1 Ако водният резервоар съдържа вода, поставете регулатора на парата (8) в затворено положение , (фиг. 2).
  - 2 Включете ютията към електрическото захранване и настройте регулатора на температурата (7) на желаното положение.
-  Светлинният индикатор (9) ще се изключи при достигане на съответната температура.



## ПОЧИСТВАНЕ И СЪХРАНЕНИЕ

-  Почистете ютията преди нейното първо използване, след всяка употреба и ако не е използвана дълго време.

### ГЛАДЕЩА ПЛОЧА

- 1 Извадете щепсела от контакта и оставете гладещата плоча да се охлади.
-  За почистване на гладещата плоча използвайте органични продукти на глинена основа.

### ВЪНШНА ЧАСТ

- 1 За почистване на външната част на ютията, използвайте навлажнена кърпа и сапун.
-  Не почиствайте с агресивни химикали или разтвори, защото могат да увредят пластмасовите елементи и/или да изтрият някои от настройките и/или указанията.
- 2 Съхранявайте ютията във вертикално положение, навийте кабела около основата на петата и го обезопасете със скобата.
-  **Въпреки че захранващият кабел има 360° въртящ компонент, НИКОГА НЕ ГО ОГЪВАЙТЕ РЯЗКО, когато започнете да го навивате около уреда.**



## ГАРАНЦИОННИ УСЛОВИЯ

- Солак не носи отговорност за неизправности на вашата ютия в случаите на неспазване на изискванията на гаранционните условия или неизпълнение на указанията за експлоатация и поддръжка, съдържащи се в брошурата с инструкции за всеки уред.
  - Гаранционните условия могат да бъдат намерени в приложената брошура „Международна гаранция“.
-  **Напомняме ви, че гаранцията не обхваща повредите, причинени от наличието на накип.**

## PAŽNJA

- Pažljivo pročitajte ove upute prije uporabe aparata.
- **Ovaj je priručnik neizostavan dio proizvoda. Sačuvajte ga na sigurnom mjestu za buduću uporabu.**
- Aparat je namijenjen samo za uporabu u kućanstvu. Nije namijenjen za industrijske potrebe. Aparat je opasno koristiti na način koji nije opisan u uputama.
- Kompaktni dizajn ovog glačala čini ga idealnim proizvodom za uporabu na putovanjima, budući da nije projektiran za uobičajeno glačanje.
- Djeca moraju biti pod nadzorom kako se bi igrala s aparatom.
- Ovaj aparat ne smiju koristiti osobe (uključujući djecu) smanjenih fizičkih, osjetilnih ili mentalnih sposobnosti, neiskusne osobe i osobe koje ne poznaju aparat, osim uz nadzor ili upute osoba odgovornih za njihovu sigurnost.
- Aparat nemojte prilagođavati niti popravljati. U slučaju kvara na kabelu ili bilo kojem drugom dijelu aparata, prestanite ga koristiti i odnesite ga u ovlaštenu servis.
- Ne koristite dijelove ili pribor koje ne isporučuje ili preporuča SOLAC.
- Provjerite napon električne mreže i pomaknite selektor napona (Sl. 1) u ispravan položaj, pomoću alatke.
- Uvijek izvucite kabel iz utičnice nakon uporabe, prije sastavljanja ili rastavljanja dijelova te prije čišćenja i održavanja aparata. U slučaju nestanka struje također isključite aparat. Uređaj se prije priključivanja ili isključivanja iz električne mreže mora isključiti.
- Nikad ne potežite kabel i ne vješajte aparat za kabel. Kabel aparata iz utičnice uvijek izvlačite povlačenjem za utikač, nikada za kabel.
- Kabel držite podalje od oštih rubova i vrućih površina. Kabel ne smije visjeti s ruba stola ili pulta jer ga djeca mogu povući i izazvati pad aparata.
- Zamjenu oštećenog mrežnog kabela prepustite proizvođaču, servisnoj radionici ili sličnom stručnom osoblju kako biste izbjegli moguće opasnosti.
- Uklonite sve zaštitne i promotivne materijale s vanjske i unutarnje strane aparata, kao što su papirne ili plastične vrećice, plastični omoti, karton i naljepnice.



Ne koristite u blizini kada, umivaonika, tuševa ili drugih spremnika s vodom. Ako aparat padne u vodu, NE pokušavajte ga izvaditi. Odmah ga isključite iz napajanja.

- Ne dirajte uključeni aparat mokrim rukama.
- Aparat obvezno priključite na pravilno uzemljenu utičnicu.
- Da biste napunili ili dopunili glačalo tijekom glačanja, isključite ga iz napajanja i slijedite upute u odlomku "PRIJE POČETKA GLAČANJA".
- Moguće je da aparat ispušta malo dima i miris po plastici tijekom prvih minuta korištenja. To je normalna pojava koja će brzo nestati.
- Nemojte ispuštati paru u "vertikalnom" položaju na odjevni predmet koji visi u ormaru ili je na osobi. Vertikalno glačanje treba izvoditi na odjevnom predmetu obješenom na vješalici, te odvojeno od drugih odjevnih predmeta, stvari ili osoba.
- Glačalo se mora koristiti na stabilnoj podlozi.
- Nakon završetka glačanja uvijek izlijte vodu iz spremnika. Ako želite ispustiti vodu tijekom glačanja, uvijek prvo isključite strujni kabel iz utičnice.
- Kada ne upotrebljavate glačalo, uvijek ga odložite ga tako u uspravnom položaju, na stabilnoj površini.
- U slučaju padanja na pod, bilo kakvog oštećenja ili propuštanja vode iz glačala, nemojte dalje glačati. Ako primijetite bilo koji od ovih problema, odnesite glačalo u ovlaštenu tehnički servis proizvođača.
- **Nemojte ostavljati uređaj bez nadzora dok je uključen u napajanje.**
- Temperatura stopala glačala može biti visoka tijekom rada uređaja. Tijekom glačanja nemojte dodirivati stopalo glačala i primajte glačalo samo za ručku, te nemojte dopustiti da kabel napajanja dodirne stopalo.



**OPREZ!** Kada uređaj želite baciti u otpad, **NIKADA** ga nemojte baciti u kantu za smeće. Uređaj odnesite na **RECIKLAŽNO DVORIŠTE** ili najbliže odlagalište radi pravilne daljnje obrade uređaja. Time ćete pomoći u brizi za okoliš.

## OSNOVNI DIJELOVI

- |   |                         |    |                       |
|---|-------------------------|----|-----------------------|
| 1 | Glavno kućište          | 7  | Regulator temperature |
| 2 | Strujni kabel           | 8  | Regulator pare        |
| 3 | Metalno stopalo         | 9  | Žaruljica grijanja    |
| 4 | Otvor za punjenje vodom | 10 | Selektor napona       |
| 5 | Spremnik za vodu        | 11 | Mjerica za punjenje   |
| 6 | Gumb za paru            |    |                       |

## PRIJE POČETKA GLAČANJA

**i** **Provjerite napon električne mreže i pomaknite selektor napona (Sl. 1) u ispravan položaj, pomoću alatke.**

**i** **Prije glačanja svakako skinite zaštitu za stopalo glačala.**

**i** Zbog velike tvrdoće vode u mnogim područjima, Solac preporuča da za glačanje uvijek koristite destiliranu vodu. Tako će vaše glačalo ostati u optimalnom stanju što je dulje moguće.

**i** Ako iz bilo kojeg razloga ne možete pronaći destiliranu vodu, koristite vodu s malim udjelom minerala (meku) ili filtrirajte vodu iz slavine u vrču s filtrom.

**i** Ne stavljajte bilo kakva sredstva za uklanjanje kamenca u spremnik za vodu. Nemojte koristiti ni parfimiranu niti vodu za glačanje. Ti proizvodi mogu oštetiti unutrašnjost sustava za stvaranje pare.

1 Isključite glačalo iz električne mreže i pomaknite regulator pare (8) u zatvoreni položaj (sl. 2).

2 Odčepite otvor za punjenje vodom (4). Napunite spremnik vodom do oznake za maksimalnu razinu pomoću priložene mjerice (11), držeći glačalo u horizontalnom položaju (sl. 3). Kad je spremnik napunjen, vratite čep na njegovo mjesto.

**☞** Tijekom glačanja, držite otvor za punjenje vodom zatvoren.

**☞** Pri punjenju spremnika, pazite da se voda ne prelije iz otvora za punjenje.

3 Provjerite ima li odjevni predmet koji namjeravate glačati etiketu koja prikazuje temperaturu glačanja.

**☞** Preporučujemo da razvrstate odjevne predmete prema zahtijevanim temperaturama glačanja, te da počnete s onima koje treba glačati na najnižoj temperaturi (min).

SINTETIČKA VLAKNA, najniža temperatura (min/•)

SVILA, VUNA, srednja temperatura (••)

PAMUK, visoka temperatura (•••)



LAN, maksimalna temperatura

**i** **NAPOMENA:** Glačanje osjetljivih odjevnih predmeta na temperaturama višima od potrebne oštećuje tkanine i dovodi do lijepljenja spaljenih ostataka za stopalo glačala.

**i** Ako imate bilo kakvih nedoumica o temperaturi koja je potrebna za neki odjevni predmet, ispitajte glačanje na dijelu koji se ne vidi, počevši od najnižih temperatura.



# UPORABA

- ☞ *Ovaj aparat je namijenjen isključivo glačanju odjeće. Nemojte ga koristiti u druge svrhe.*
  - ☞ *Skinite sve dijelove koji se koriste za pakiranje i prijevoz*
  - ⚠ *Ako je aparat vruć, rukujte njime oprezno i nemojte dodirivati metalno stopalo.*
  - ⚠ *Nikada ne ostavljajte glačalo s vrućim stopalom u vodoravnom položaju. Dok ne glačate, postavite ga u okomiti položaj.*
  - ⚠ *Budite oprezni s parom i nemojte usmjeravati paru prema osobama, životinjama ili osjetljivim predmetima.*
  - ⚠ *Uvijek glačajte na stabilnoj, čvrstoj i glatkoj podlozi.*
  - ☞ *Za vrlo osjetljivu odjeću, postavite tkaninu između glačala i osjetljive odjeće da biste izbjegli tragove na stopalu glačala.*
- 1 Potpuno razvucite kabel i ukopčajte utikač u struju. Upalit će se žaruljica za grijanje (9). Postavite glačalo upravno.
  - 2 Odaberite željenu radnu temperaturu ovisno o materijalu koji glačate (pogledajte "BIRANJE TEMPERATURE (sl. 4)").
  - 3 Prema potrebi, odaberite glačanje s parom ; ili bez , (pogledajte "BIRANJE JAKOSTI PARE").
  - 4 Primiti glačalo i gurajte stopalo glačala po odjeći koju glačate.
  - 5 Kada završite s glačanjem, pomaknite regulator pare (8) u zatvoreni položaj  i regulator temperature (7) u položaj min .
  - 6 Iskopčajte kabel napajanja iz utičnice.
  - 7 Empty the water tank (see "EMPTYING THE WATER TANK").

## PRIJE PRVE UPORABE



- ☞ *Prije prve uporabe, upotrijebite ovaj aparat za glačanje krpe ili stare odjeće radi čišćenja sustava.*
- 1 Podesite regulator temperature (7) na položaj **max** i pričekajte nekoliko minuta dok glačalo ne dosegne odgovarajuću temperaturu (žaruljica za zagrijavanje će se isključiti).
  - 2 Postavite izbornik za paru (8) na položaj potpuno otvoreno . Primiti glačalo za ručku i gurajte donji dio po staroj krpi.
  - 3 Kada je voda u spremniku spremna, para će se zaustaviti.
  - 4 Glačalo je tada spremno za uporabu.
- ☞ *Ne brinite ako prilikom prve uporabe glačalo ispušta malo dima. To je će ubrzo prestati.*

## BIRANJE TEMPERATURE (sl. 4)

- 1 Okrenite regulator temperature (7) u željeni položaj.
- ☞ *Kada promijenite položaj regulatora temperature (7), bilo da povećavate ili smanjujete temperaturu, glačalu će trebati nekoliko minuta da dosegne zadanu temperaturu.*
  - ☞ *Jednom kada je temperatura dosegnuta, žaruljica za grijanje (9) se isključuje.*

## BIRANJE PARE

-  *Da biste koristili paru, regulator temperature (7) mora biti između položaja •• i max, ovisno o materijalu koji glačate.*

Stopalo glačala ima 2 položaja za paru (suho glačanje ; ili glačanje s parom )

- 1 Kada se signalno svjetlo (9) ugasi, što znači da je glačalo doseglo zadanu temperaturu, prema želji podesite regulator pare (8) na položaj za glačanje s parom.

## PRAŽNENJE SPREMNIKA ZA VODU

☞ *Nakon završetka glačanja uvijek izlijte vodu iz spremnika.*

- 1 Pomaknite regulator pare (8) u zatvoreni položaj  i regulator temperature (7) u položaj min.
- 2 Iskopčajte kabel napajanja iz utičnice.
- 3 Otvorite otvor za punjenje vode (4) i držite glačalo naopako iznad sudopera, lagano ga tresući kako bi iscurila sva voda.
- 4 Pričekajte dok se glačalo potpuno ne ohladi i odložite ga u uspravnom položaju na sigurnom mjestu.

## PREPORUKE ZA GLAČANJE

### GLAČANJE S PAROM

 *Preporučujemo da najprije glačate s parom, te zatim na suho kako biste otklonili vlagu iz rublja i dobili profesionalne rezultate glačanja.*

### POJAČIVAČ PARE (sl. 5)

☞ *Ukoliko želite veće količine pare tijekom glačanja, pritisnite tipku (6) dva ili tri puta i usmjerite pojačivač pare na željeno područje odjevnog predmeta, zatim pritisnite stopalo glačala na to područje da biste ga osušili. Ova funkcija je korisna za uklanjanje nabora.*

- Preporučujemo pritiskati tipku u intervalima od 5 sekundi.

### OKOMITO GLAČANJE S PAROM (sl. 6)

☞ *Ova opcija omogućava uklanjanje nabora s osjetljivih odjevnih predmeta bez potrebe da ih polazete na dasku za glačanje: jakne, kaputi, zavjese, itd.*

- 1 Napunite spremnik za vodu kako je opisano u odlomku "PRIJE POČETKA GLAČANJA".
- 2 Stavite odjevni predmet na vješalicu, podalje od drugih odjevnih predmeta, stvari, životinja, itd.

 *Nemojte ispuštati paru na odjevni predmet koji visi u ormaru ili je na osobi.*

- 3 Pomaknite regulator pare (8) u zatvoreni položaj i regulator temperature (7) u položaj min.
- 4 Pomičite glačalo okomito prema odjeći (između 15 i 30 cm) i pritisnite tipku za paru (6) samo jednom. Nemojte predugo držati glačalo pred odjećom, jer može doći do oštećenja.
- 5 Pričekajte nekoliko sekundi prije nego ponovo pritisnete tipku (6), da ne biste oštetili odjeću. Većina nabora se može ukloniti s tri mlaza pare.

hr

### SUHO GLAČANJE

- 1 Ako u spremniku ima vode, pomaknite regulator pare (8) u zatvoreni položaj, (sl. 2).
- 2 Ukopčajte glačalo u struju i okrenite regulator temperature (7) u željeni položaj.

 *Signalno svjetlo (9) će se isključiti kada se dosegne zadana temperatura.*

# ČIŠĆENJE I ČUVANJE

☞ *Očistite aparat prije prve uporabe, nakon svake uporabe i nakon duljeg vremena nekorištenja.*

## STOPALO GLAČALA

1 Iskopčajte kabel i pustite da se stopalo ohladi.

**i** *Za čišćenje stopala glačala koristite organske proizvode na bazi gline.*

## VANJSKI DIO

1 Za čišćenje vanjskog dijela glačala, koristite vlažnu krpu sa sapunom.

**i** *Nemojte čistiti jakim kemikalijama ili otapalima, budući da mogu oštetiti plastične dijelove i / ili obrisati neke postavke i / ili pokazivače.*

2 Držite glačalo u okomitom položaju, omotajte kabel oko pete glačala i pričvrstite kabel kvačicom.

☞ ***lako kabel napajanja ima komponentu za zakretanje od 360 stupnjeva, NIKADA NEMOJTE na silu započinjati omatanje kabela oko glačala.***

## UVJETI JAMSTVA

• Solac nije odgovoran za kvarove Vašega aparata u slučaju kršenja specifikacija navedenih u Uvjetima jamstva ili u slučaju nepridržavanja uputa za rad i održavanje, isporučenih u brošuri uz svaki aparat.

• Uvjeti jamstva nalaze se u priloženoj brošuri "World-wide Guarantee" (Svjetsko jamstvo).

☞ ***Podsjećamo Vas da oštećenja prouzročena učinkom kamenca nisu pokrivena ovim jamstvom.***

## ATENȚIE

- Citiți cu atenție aceste instrucțiuni înainte de a utiliza aparatul.
- **Acest manual reprezintă o parte integrantă a produsului. Păstrați-l la loc sigur, pentru a putea fi consultat în viitor.**
- Acest aparat este destinat exclusiv utilizării la domiciliu și nu utilizării industriale. Utilizarea acestuia în alte scopuri decât cele indicate este periculoasă.
- Prin designul său compact, acest fier de călcat este ideal pentru a fi utilizat ca fier de călcat de voiaj; nu este proiectat pentru a fi utilizat ca fier de călcat de uz curent.
- Supravegheați copiii, pentru a vă asigura că nu se joacă cu aparatul.
- Nu se recomandă utilizarea aparatului de către persoane (inclusiv copii) ale căror capacități fizice, senzoriale sau mentale sunt afectate sau care nu au suficientă experiență sau suficiente cunoștințe pentru a-l utiliza. Este indicat ca aceste persoane să folosească aparatul numai dacă sunt supravegheate sau dacă au fost instruite în privința modului de utilizare a acestuia de către o persoană responsabilă pentru siguranța lor.
- Nu încercați să modificați sau să reparați aparatul. Dacă identificați orice tip de anomalie la cablul de alimentare sau la oricare altă componentă a aparatului, nu îl mai folosiți, ci duceți-l la o unitate service autorizată.
- Nu utiliza părți sau accesorii care nu sunt furnizate sau recomandate de către compania SOLAC.
- Verificați tensiunea rețelei și deplasați selectorul de tensiune Fig. 1 în poziția corectă utilizând o ustensilă.
- Scoateți întotdeauna aparatul din priză după utilizare, înainte de a monta sau de a îndepărta piese componente și înainte de a efectua orice operațiune de întreținere sau de curățare. De asemenea, scoateți aparatul din priză în cazul întreruperii alimentării cu curent electric. Opriți aparatul înainte de a-l conecta sau de a-l deconecta de la rețeaua de alimentare cu curent electric.
- Nu trageți niciodată de cablul de alimentare și nu agățați niciodată aparatul de cablul de alimentare. Scoateți întotdeauna aparatul din priză trăgând de ștecăr, niciodată de cablul de alimentare.
- Feriți cablul de alimentare de contactul cu obiecte ascuțite sau cu suprafețe fierbinți. Nu lăsați cablul de alimentare să atârne peste marginea meselor sau a suprafețelor de lucru, deoarece copiii ar putea să tragă de el, răsturnând astfel aparatul.
- În cazul deteriorării cablului de alimentare, acesta trebuie înlocuit de producător sau de unitatea de service post-vânzare sau de către personal calificat, pentru a preveni posibilele accidente.
- Îndepărtați toate elementele care au fost folosite pentru protejarea aparatului pe durata transportului sau pentru promoții de vânzare, cum ar fi pungii de plastic sau de hârtie, foi de plastic, cartoane și etichete, care sunt prezente atât în interiorul aparatului cât și pe exteriorul acestuia.



Nu folosiți aparatul în apropierea căzilor de baie, a chiuvetelor, a dușurilor și nici lângă recipiente care conțin apă. Dacă acesta cade în apă, NU încercați să îl scoateți. Scoateți-l imediat din priză.

- Nu atingeți aparatul cu mâinile ude atunci când acesta este în funcțiune.
- Aparatul trebuie conectat la o priză cu conexiune de împământare corespunzătoare.
- Pentru a umple cu apă fierul de călcat sau pentru a-l reumple în timp ce călcați, scoateți-l din priză și urmați instrucțiunile din secțiunea "ÎNAINTE DE A ÎNCEPE SĂ CĂLCAȚI".

- În primele minute de utilizare, aparatul ar putea să scoată puțin fum sau ar putea emana un miros ușor de plastic încins. Acest lucru este normal și va înceta rapid.
- Nu îndreptați aburul "vertical" către un articol de îmbrăcăminte agățat în dulap sau dacă îl poartă cineva. Călcatul vertical trebuie efectuat cu articolul de îmbrăcăminte pus pe un umerăș și departe de alte articole de îmbrăcăminte, lucruri sau persoane.
- Fierul de călcat trebuie utilizat pe o suprafață de călcat stabilă.
- Când terminați de călcat, goliți întotdeauna apa din rezervor. Dacă doriți să îl goliți în timp ce călcați, scoateți aparatul din priză înainte de golire.
- Depozitați aparatul cu vârful în sus, întotdeauna pe baza de sprijin, pe o suprafață stabilă.
- Nu folosiți fierul de călcat dacă a fost scăpat pe jos sau dacă rezervorul pentru apă curge sau dacă prezintă orice altă defecțiune. Dacă observați una dintre aceste probleme duceți fierul de călcat la centrul de reparații autorizat de către producător.
- **Nu lăsați aparatul nesupraveheat când este conectat la priză.**
- Temperatura tăpii poate fi ridicată când aparatul este în funcțiune. În timpul funcționării, nu atingeți talpa, țineți fierul de călcat doar de mâner și nu permiteți cablului de alimentare să atingă talpa.



**ATENȚIE!** Atunci când doriți să aruncați aparatul, nu îl aruncați NICIODATĂ împreună cu gunoiul menajer. Duceți-l la cel mai apropiat PUNCT DE COLECTARE a materialelor uzate, pentru a fi prelucrat corespunzător. Astfel, veți contribui la ocrotirea mediului înconjurător.

## COMPONENTE PRINCIPALE

1	Corpul principal	7	Selector temperatură
2	Cablu de alimentare la priză	8	Selector abur
3	Talpă metalică	9	LED încălzire
4	Orificiu de umplere cu apă	10	Selector pentru tensiune
5	Rezervor de apă	11	Pahar pentru umplere
6	Buton abur		

## ÎNAINTE DE A ÎNCEPE SĂ CĂLCAȚI

- i** Verificați tensiunea rețelei și deplasați selectorul de tensiune Fig.1 în poziția corectă utilizând o ustensilă.
  - i** Asigurați-vă că ați îndepărtat protecția tăpii înainte de a începe să călcați.
  - i** Deoarece în majoritatea regiunilor duritatea apei este ridicată, Solac vă recomandă să folosiți întotdeauna apă distilată pentru călcat. Astfel, fierul dumneavoastră de călcat va funcționa în condiții optime o perioadă mai lungă de timp.
  - i** În cazul în care nu găsiți apă demineralizată, utilizați apă cu conținut scăzut de minerale (apă cu duritate scăzută) sau filtrați apa de la robinet cu un dedurizator.
  - i** Nu introduceți în rezervorul de apă agenți de demineralizare sau produse anti-calcar. Nu utilizați apă aromatizată și nici apă parfumată pentru fierul de călcat. Aceste produse deteriorează interiorul sistemului de generare a aburului.
- 1 Având fierul de călcat scos din priză, deplasați selectorul pentru abur (8) la poziția închis  (fig. 2).
  - 2 Deschideți orificiul de umplere cu apă (4). Umpleți rezervorul fără a depăși nivelul maxim cu ajutorul paharului inclus (11), ținând fierul de călcat în poziție orizontală (Fig. 3). După umplerea rezervorului închideți capacul.
- i** În timpul funcționării fierului de călcat țineți închis orificiul de umplere cu apă.
  - i** Când încărcați rezervorul, asigurați-vă ca apa să nu curgă în orificiul de umplere cu apă.



- 3 Verificați dacă pe eticheta articolului de îmbrăcăminte de călcat este indicată temperatura de călcare.
- ☞ *Vă recomandăm să sortați articolele de îmbrăcăminte în funcție de temperatura de călcare necesară și să începeți cu articolele care se calcă la cea mai joasă temperatură (min).*

FIBRE SINTETICE, temperatură minimă (min/•)  
MĂTASE, LÂNĂ, temperatură medie (••)  
BUMBAC, temperatură ridicată (•••)  
IN, temperatură MAX.

- i** *N.B.: Călcarea articolelor de îmbrăcăminte delicate la o temperatură mai mare decât este necesar deteriorează țesătura și provoacă lipirea de reziduuri arse pe talpa fierului de călcat.*
- i** *Dacă aveți îndoieli cu privire la temperatura pe care trebuie să o utilizați pentru un anumit articol de îmbrăcăminte, încercați pe o porțiune a articolului care nu se vede, începând cu temperatura cea mai scăzută.*

## FUNȚIONARE

- ☞ *Acest aparat este conceput doar pentru călcatul articolelor de îmbrăcăminte. Nu îl utilizați în alte scopuri.*
- ☞ *Îndepărtați complet toate elementele care au fost folosite pentru transport și ambalare.*
- !** *Dacă aparatul este fierbinte, manevrați-l cu atenție și evitați atingerea tălpii metalice.*
- !** *Nu lăsați niciodată fierul de călcat în poziție orizontală când talpa acestuia este fierbinte. Trebuie să îl așezați pe baza din spate.*
- !** *Atenție la abur, nu îndreptați jetul de abur către persoane, animale sau obiecte delicate.*
- !** *Călcați întotdeauna pe o suprafață stabilă, fermă și netedă.*
- ☞ *Când călcați articole de îmbrăcăminte foarte delicate, așezați o pânză între fierul de călcat și articolul de îmbrăcăminte delicat, pentru a evita apariția de pe talpa aparatului.*
- 1 *Întindeți complet cablul de alimentare și introduceți ștecărul în priză. LED-ul de încălzire (9) se va aprinde. Așezați fierul de călcat în poziție verticală.*
  - 2 *Selectați temperatura de lucru dorită în funcție de articolul de îmbrăcăminte pe care urmează să îl călcați (vezi "SELECTARE TEMPERATURĂ (fig. 4)").*
  - 3 *Selectați călcare cu abur ☞; sau fără abur ☞, după cum este necesar (vezi "SELECTARE ABUR").*
  - 4 *Luați fierul de călcat și treceți talpa peste țesătura care trebuie călcată.*
  - 5 *Când terminați de călcat, mutați selectorul abur (8) în poziția închis ☞ și selectorul temperatură în poziția **min**.*
  - 6 *Scoateți fierul de călcat din priză*
  - 7 *Goliți rezervorul de apă (vezi "GOLIREA REZERVORULUI DE APĂ").*  
*Așteptați până ce fierul de călcat se răcește complet și depozitați-l într-un loc sigur.*

ro

## ÎNAINTE DE PRIMA UTILIZARE

- ☞ *Înainte de a-l utiliza prima dată, călcați cu fierul de călcat o pânză sau un articol vechi de îmbrăcăminte, pentru a curăța sistemul.*
- 1 Reglați selectorul de temperatură (7) la poziția **max** și așteptați câteva minute până când fierul de călcat atinge temperatura corespunzătoare (LED-ul pentru încălzire se va stinge).
- 2 Mutați selectorul pentru abur (8) la poziția deschis complet . Aburul va începe să iasă prin orificiile tălpii.
- 3 Prindeți fierul de călcat de mâner și mișcați talpa pe pânză sau pe articolul vechi de îmbrăcăminte.
- 4 Când se va termina apa din rezervor, aburul se va opri. Acum fierul de călcat este gata de utilizare.
- ☞ *Nu vă îngrijorați dacă la prima utilizare fierul de călcat degajă puțin fum. Acest fenomen va dispărea rapid.*

## SELECTAREA TEMPERATURII (fig. 4)

- 1 Rotiți selectorul de temperatură (7) la poziția dorită.
- ☞ *Când se modifică poziția selectorului de temperatură (7), fie pentru a crește fie pentru a scădea temperatura, fierului de călcat îi vor fi necesare câteva minute pentru a atinge temperatura stabilită.*
- ☞ *După atingerea temperaturii LED-ul pentru încălzire se stinge (9).*

## SELECTARE ABUR

-  *Pentru a genera abur, selectorul de temperatură (7) trebuie poziționat între nivelurile • și **max**, în funcție de articolul de îmbrăcăminte care urmează să fie călcat.*

Talpa are 2 poziții pentru abur (călcare uscată ; sau călcare cu abur 

- 1 Când LED-ul (9) se stinge, indicând că a fost atinsă temperatura dorită, poziționați selectorul pentru abur (8) la poziția dorită pentru abur.

## GOLIREA REZERVORULUI DE APĂ

- ☞ *Când terminați de călcat, goliți întotdeauna apa din rezervor.*
- 1 Mutați selectorul pentru abur (8) la poziția închis  și selectorul de temperatură (7) la poziția **min**.
- 2 Scoateți fierul de călcat din priză
- 3 Deschideți orificiul de umplere cu apă (4) și răsuciți fierul de călcat cu partea superioară către în jos deasupra chiuvetei, scuturându-l ușor pentru a se goli complet de apă.
- 4 Așteptați până când fierul de călcat se răcește complet și depozitați-l într-un loc sigur.

# RECOMANDĂRI PRIVIND CĂLCAREA

## CĂLCAREA CU ABUR

-  *Pentru a obține rezultate profesionale, vă recomandăm să călcați mai întâi cu abur iar mai apoi fără abur pentru a îndepărta umezeala din îmbrăcăminte.*



## ABUR SUPPLEMENTAR (fig. 5)

- ☞ *Atunci când se calcă cu abur și este necesar mai mult abur, apăsați butonul (6) de două sau de trei ori și îndreptați aburul suplimentar către porțiunea dorită iar apoi treceți talpa în poziția călcare fără abur. Această funcție este utilă pentru a elimina cutele.*
- Vă recomandăm să apăsați butonul la intervale de 5 secunde.

## CĂLCAREA VERTICALĂ CU ABUR (fig. 6)

- ☞ *Permite netezirea cutelor de pe țesăturile delicate fără a fi nevoie să le așezați pe masa de călcat: jachete, paltoane, perdele, etc.*
- 1 Umpleți rezervorul de apă după cum se indică în secțiunea "ÎNAINTE DE A ÎNCEPE SĂ CĂLCAȚI."
- 2 Așezați articolul de îmbrăcăminte pe un umeraș, departe de alte articole de îmbrăcăminte, persoane, lucruri, animale, etc.
- ⚠ *Nu îndreptați aburul către un articol de îmbrăcăminte agățat în dulap sau dacă îl poartă cineva.*
- 3 Mutați selectorul pentru abur (8) la poziția închis  și selectorul de temperatură (7) la poziția **max**.
- 4 Mișcați fierul de călcat către articolul de îmbrăcăminte așezat vertical (între 15 și 30 cm) și apăsați butonul pentru abur (6) o singură dată. Nu îndreptați prea mult timp fierul de călcat către articolul de îmbrăcăminte deoarece acest lucru ar putea să îl deterioreze.
- 5 Așteptați câteva secunde înainte de a apăsa iarăși butonul (6) pentru a evita deteriorarea articolului de îmbrăcăminte. Majoritatea cutelor pot fi netezite cu trei jeturi de abur.

## CĂLCAREA FĂRĂ ABURI

- 1 Dacă rezervorul conține apă, deplasați selectorul pentru abur (8) la poziția închis , (fig. 2).
- 2 Introduceți fierul de călcat în priză și reglați selectorul de temperatură (7) la poziția dorită.
-  *După atingerea temperaturii LED-ul pentru încălzire se stinge (9).*

## CURĂȚARE ȘI PĂSTRARE

- ☞ *Curățați aparatul înainte de a-l utiliza prima dată, după fiecare utilizare și dacă nu a fost utilizat o perioadă lungă de timp.*

### TALPA

- 1 Scoateți din priză și lăsați talpa să se răcească.
-  *Pentru curățarea tălpii, folosiți produse organice pe bază de argilă.*

### EXTERIORUL

- 1 Pentru a curăța exteriorul, folosiți o cârpă umezită în apă cu săpun.
-  *Pentru curățare nu folosiți produse chimice sau solvenți agresivi deoarece pot ataca elementele din material plastic și/sau pot șterge unele semne și/sau indicații.*
- 2 Depozitați fierul de călcat în poziție verticală, înfășurați cablul în jurul bazei de sprijin și fixați-l cu ajutorul clemei.
- ☞ **Deși cablul de alimentare este prevăzut cu o articulație care permite rotirea la 360°, NU FORȚAȚI NICIODATĂ cablul atunci când începeți să-l înfășurați în jurul aparatului.**

## CONDIȚII PRIVIND ACORDAREA GARANȚIEI

- Solac își declină orice responsabilitate în cazul defectării aparatului ca urmare a nerespectării specificațiilor privind condițiile de acordare a garanției sau ca urmare a nerespectării instrucțiunilor de utilizare și de întreținere cuprinse în manualul de instrucțiuni pus la dispoziție împreună cu fiecare aparat.
- Condițiile de acordare a garanției sunt disponibile în broșura Garanție Universală ("World-Wide Guarantee") anexată.
- ☞ **Vă reamintim că garanția nu acoperă defectiunile provocate de depunerile de calcar.**







**solac**<sup>®</sup>  
[www.solac.com](http://www.solac.com)



**100% Recycled Paper**