



**INSTRUCTION MANUAL  
MODE D'EMPLI  
MANUAL DE INSTRUCCIONES  
BEDIENUNGSANLEITUNG**

Minolta Europe GmbH  
Reparatur/Repair  
Minolta France S.A.  
Minolta (UK) Limited  
Minolta Austria Ges. m.b.H.  
Minolta Camera Benelux B.V.  
Belgian Branch  
Minolta (Schweiz) AG  
Minolta Svenska AB  
Finnish Branch  
Minolta Portugal Limitada  
Minolta Corporation  
Head Office  
Los Angeles Branch  
Minolta Canada Inc.  
Head Office  
Vancouver Branch  
Minolta Hong Kong Limited  
Minolta Singapore (Pte) Ltd.  
Shanghai Minolta Optical  
Products Co., Ltd.

Minolating 11, D-30855 Langenhagen, Germany  
Senator-Helmken-Strasse 1, D-28197 Bremen, Germany  
365 Route de Saint-Germain, F-79420 Carrières-Sur-Seine, France  
7 Tamnes Drive, Blakelands, Milton Keynes, MK14 5BU, England  
Amalienstrasse 59-61, A-1131 Wien, Austria  
Zonnebaan 39, P.O. Box 6000, NL-3600 HA Maarssen, The Netherlands  
Prins Boudewijnlaan 1, B-2550 Kontich, Belgium  
Riedstrasse 6, CH-8953 Dietikon, Switzerland  
Åbygatan 114, S-171 54 Solna, Sweden  
Nittytäku 6 PL 37, SF-02201 Espoo, Finland  
Av. do Brasil 33-A, P-1700 Lisboa, Portugal  
101 Williams Drive, Ramsey, New Jersey 07446, U.S.A.  
11150 Hope Street Cypress, CA 90630, U.S.A.  
369 Britannia Road East, Mississauga, Ontario L4Z 2H5, Canada  
230-3771 Jacobs Road, Richmond, B.C. V6V 2L9, Canada  
Room 208, 2/F, Eastern Center, 1065 King's Road, Quarry Bay, Hong Kong  
10, Teban Gardens Crescent, Singapore 608923  
368 Minolta Road, Songjiang, Shanghai, China

© 1999 Minolta Co., Ltd. under the Bern Convention and Universal Copyright Convention 9222-2471-16 P-B104

**MINOLTA**  
**Zoom**  
**70**

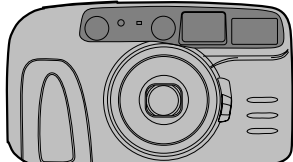

**FOR PROPER AND SAFE USE**

Read and understand all warnings and cautions before using this product.

**CAUTION**

- Batteries may become hot or explode due to improper use.
- Use only the batteries specified in this instruction manual.
- Do not install the batteries with the polarity (+/-) reversed.
- Do not subject batteries to fire or high temperatures.
- Do not attempt to recharge, short, or disassemble.
- Tap or lithium battery contacts before disposal. Follow local codes for battery disposal.

Keep batteries and other things that could be swallowed away from young children. Contact a doctor immediately if an object is swallowed.

The lens retracts when the camera is turned off. Touching the lens barrel while it is retracting may cause injury.

Immediately remove the batteries and discontinue use if...

- the camera is dropped or subjected to an impact in which the interior is exposed.
- the product emits a strange smell, heat, or smoke.
- Do not disassemble. Electric shock may occur if a high voltage circuit inside the camera is touched. Take your camera to a Minolta Service Facility when repairs are required.

**PROPER USE AND CARE**

- Do not fire the flash if your subject is closer than the minimum flash distance stated in the manual.
- Do not subject the camera to shock, extreme heat or high humidity.
- Do not subject the camera to focused sunlight.
- Do not let the camera get wet.
- Do not let the camera come in contact with sand, salt or other grit.
- This camera is designed for use between -10 and 40 °C (14 to 104 °F).
- At colder temperatures, the data panel response time may be slow.
- At higher temperatures the display may temporarily darken. It will restore when the temperature normalizes.
- If the lens becomes dirty, clean it with a lens brush. If necessary, moisten a sheet of lens tissue with one drop of lens-cleaning fluid and gently wipe the lens. Never touch the lens surface with your fingers.
- Never use alcohol or chemical solvents on the camera body. If it is dirty, clean it with a soft, dry cloth.
- When not in use, keep the camera in a cool, dry place away from dust and chemicals. For extended storage, place the camera in an airtight container with a drying agent such as silica gel.
- For more information about your camera, contact your local camera dealer or write to the Minolta distributor in your area.

**PRECAUTIONS D'UTILISATION**

Pour votre sécurité, respectez les instructions énoncées ci-dessous.

**AVERTISSEMENTS**

- En cas de mauvaise utilisation, les piles peuvent s'échauffer ou exploser.
- N'utiliser que les piles spécifiées par ce mode d'emploi.
- Ne pas mettre la pile à l'envers.
- Ne pas soumettre la pile à des températures très élevées.
- Ne pas mettre une pile en court-circuit, tenter de la recharger ou de la démonter.
- Avant de jeter votre pile, nous vous recommandons de l'entourer d'un ruban adhésif afin de l'isoler. Suivre la réglementation en vigueur pour la destruction des piles.
- Conserver les piles ou les objets pouvant être avalés hors de portée des enfants. Contacter immédiatement un médecin en cas d'ingestion.
- L'objectif se rétracte si on éteint l'appareil. Ne pas toucher l'objectif lorsqu'il se rétracte.
- Retirer immédiatement les piles et interrompre l'utilisation si :
  - suite à une chute ou à un impact, le mécanisme interne est abîmé.
  - le produit diffuse une odeur anormale, chauffe ou fume.
- Ne pas démonter. On risque de recevoir une décharge électrique si l'on touche un circuit interne haute tension. Contacter votre revendeur pour toute réparation éventuelle.

**ATTENTION**

- Eviter de déclencher le flash à très courte distance de votre sujet. Il est préférable de respecter la distance minimale indiquée dans ce manuel.
- Ne pas soumettre l'appareil à un choc, une température très élevée ou à une forte humidité.
- Ne pas observer le soleil directement à travers le viseur de l'appareil.
- Ne pas laisser l'appareil humide.
- Ne pas mettre l'appareil en contact avec du sable ou du sel.
- Cet appareil est conçu pour fonctionner entre -10° et +40°C.
- Aux températures les plus froides, l'affichage sera plus lent, tandis qu'aux températures élevées il pourra s'assombrir momentanément.
- Si l'objectif devient sale, le nettoyer doucement avec une brosse soufflante destinée aux objectifs. Si cela est nécessaire, humidifier un tissu optique avec un produit spécial optique pour l'essuyer doucement.
- Ne jamais utiliser d'alcool ou autres solvants chimiques sur le corps de l'appareil. Lorsque celui-ci est sale, l'essuyer avec un tissu doux, sec et propre.
- Lors de sa non utilisation, conserver l'appareil dans un endroit sec et frais à l'abri de la poussière et des produits chimiques. Si l'appareil n'est pas utilisé pendant une longue période, il est recommandé de le placer dans une boîte hermétique avec un agent dessiccant type silica gel.
- Pour toute question concernant l'appareil, ou pour expédier celui-ci au Service Après Vente, contacter votre revendeur.

**PRECAUCIONES PARA SU SEGURIDAD**

Lea cuidadosamente para entender cada advertencia antes de utilizar esta cámara.

**PRECAUCION**

- La pila puede calentarse o explotar si se la utiliza incorrectamente.
- Utilice la pila determinada en este manual de instrucciones.
- No instale la pila al revés (con los lados + y - invertidos)
- No exponga la pila al fuego o altas temperaturas.
- No trate de cargar, cortocircuitar o desarmar.
- Coloque cinta en los contactos de la pila de litio antes de deshacerse de ella. Cumpla con los reglamentos locales para deshacerse de las pilas.

Tenga cuidado; pueden ocurrir accidentes cuando utilice este producto cerca de niños pequeños.

Guarde las pilas u objetos que pueda tragar, fuera del alcance de los niños pequeños. Consulte inmediatamente con un médico si tragara un objeto.

- Saque inmediatamente la pila y no siga utilizando si...
  - la cámara se cae o recibe un golpe que hace que se rompa y pueda verse el interior.
  - la cámara emita un olor extraño, calor, o humo.
- No desarme. Consulte a un Centro de Servicio autorizado de Minolta si necesita reparar la cámara. Puede sufrir una sacudida eléctrica si toca uno de los circuitos de alta tensión dentro de la cámara.

**USO CORRECTO Y CUIDADO**

- No destelle el flash si su objeto está más cerca de la distancia mínima para el flash de acuerdo a las instrucciones de este manual.
- No haga sufrir la cámara golpe, mucho calor o mucha humedad.
- No exponga la cámara directamente a los rayos solares. Puede provocar un incendio si los rayos del sol quedan enfocados sobre un punto.
- No moje nunca la cámara.
- No deje nunca la cámara expuesta a arena, sal, etc.
- Esta cámara ha sido diseñada para funcionar entre -10° y 40°C.
- A bajas temperaturas, el panel de datos tendrá una respuesta más lenta, a temperaturas altas, se oscurecerá temporalmente pero se solucionará cuando la temperatura vuelva a la normalidad.
- Para limpiar la superficie del objetivo, cepille primero el polvo o arena, y después, si fuera necesario, empañe un papel de limpieza de lentes con líquido especial para cristales y limpie el objetivo. No toque la superficie del objetivo con sus dedos.
- No utilice alcohol o disolventes orgánicos para limpiar la cámara. Si está sucia, limpie gentilmente con un paño suave y seco.
- Cuando no usa la cámara, guárdela en un lugar fresco y seco, lejos del polvo y productos químicos. Si no lo usara durante un largo periodo de tiempo, guarde la cámara en un recipiente hermético con un agente secante de gel de sílice.
- Si tiene alguna duda sobre su cámara, consulte a su vendedor de cámaras local o escriba al distribuidor Minolta de su zona.

**SICHERHEITSHINWEISE**

Bevor Sie dieses Produkt in Gebrauch nehmen, lesen und beachten Sie bitte die folgenden Sicherheitshinweise:

**HINWEISE**

- Batterien können bei unsachgemäßem Gebrauch explodieren.
- Verwenden Sie nur Batterien dies in dieser Bedienungsanleitung angegebenen Typs.
- Achten Sie beim Einsetzen der Batterie auf richtige Polarität.
- Setzen Sie Batterien niemals Feuer oder hohen Temperaturen aus.
- Versuchen Sie nie, Einwegbatterien aufzuladen, kurzzuschließen oder zu zerlegen.
- Werfen Sie verbrauchte Batterien nur in dafür vorgesehene Sammelbehälter.
- Technische Geräte gehören grundsätzlich nicht in Kinderhände. Dies gilt auch für diese Kamera. Kleine Kinder können Gegenstände verschlucken. Bewahren Sie daher Zubehörtteile und Batterien in sicherer Entfernung von kleinen Kindern auf.
- Der Objektivvubus zieht sich in das Gehäuse zurück, wenn die Kamera ausgeschaltet wird. Blockieren Sie sich den Objektivvubus, während er sich in das Kameragehäuse zurückzieht. Störungen im Kameramechanismus könnten die Folge sein.
- Entnehmen Sie bitte sofort die Batterie und benutzen Sie die Kamera nicht weiter, wenn...
  - das Kameragehäuse beschädigt und Wasser in das Innere der Kamera eingedrungen ist,
  - die Kamera einen seltsamen Geruch, Hitze oder Rauch ausströmt.
- Bei einer technischen Störung niemals selbst das Gehäuse öffnen und die Kamera demontieren. Bringen Sie die Kamera zu Ihrem Minolta-Service, wenn eine Reparatur erforderlich ist. Berühren Sie niemals die inneren Schaltkreise der Kamera, es besteht die Gefahr eines Stromschlags.

**VORSICHTSMAßREGELN**

- Benutzen Sie den Blitz nicht unterhalb der in der Bedienungsanleitung genannten Mindestentfernung.
- Setzen Sie die Kamera keinen harten Stößen, extremen Temperaturen oder hoher Luftfeuchtigkeit aus.
- Schützen Sie die Kamera vor direktem Sonnenlicht.
- Das Eindringen von Sand oder ähnlichen Schmutzpartikeln kann die Ursache für kostspielige Reparaturen sein oder sogar einen Totalschaden verursachen. Seien Sie daher besonders vorsichtig, wenn Sie Ihre Kamera zu Aufnahmen mit an den Strand nehmen.
- Diese Kamera ist für den Einsatz bei Temperaturen zwischen -10°C und +40°C vorgesehen.
- Extrem niedrige Temperaturen beeinträchtigen die Funktion. Stecken Sie die Kamera bei Kälte in eine warme Umkleekabine. Setzen Sie die Kamera keinem abrupten Temperaturwechsel aus, da sich innen Kondensfeuchtigkeit bilden und die Funktion beeinträchtigen kann.
- Staub auf dem Objektiv mit einem Luftpinsel entfernen. Falls nötig, ein Tuch mit einem trockenen Objektivreinigungslösungsmittel anfeuchten und Frontlinse vorsichtig reinigen. Glasflächen des Objektivs nicht mit den Fingern berühren.
- Verwenden Sie keinen Alkohol und keine anderen chemischen Lösungsmittel zur Reinigung des Gehäuses. Wenn nötig, kann es mit einem weichen, trockenen Tuch abgewischt werden.
- Bewahren Sie die Kamera bei Nichtgebrauch an einem kühlen und trockenen Ort, frei von Chemikalien und Staub auf. Wird die Kamera längere Zeit nicht gebraucht, sollte sie mit einem feuchtigkeitssentziehenden Mittel wie Silicagel aufbewahrt werden.
- Bei Fragen zur Kamera wenden Sie sich an Ihren Fotohändler. Für detaillierte Informationen oder spezielle Fragen steht Ihnen auch gerne die Firma Minolta zur Verfügung.

**NAMES OF PARTS**

- Self-timer/Red-eye reduction lamp
- Meter window\*
- AF windows\*
- Viewfinder window\*
- Flash\*
- Lens\*
- Main switch
- Tripod socket
- Back cover
- Viewfinder\*
- Ready lamp
- Film window
- Data panel
- Flash-mode button
- Shutter-release button
- Self-timer button
- Zoom lever
- Manual-rewind button
- Battery-chamber door
- Strap eyelot
- Back-cover release
- Flash-mode indicators
- Self-timer indicator
- Low-battery symbol
- Frame counter
- Cartridge mark
- Film-transport signals

\* Do not touch

**NOMENCLATURE**

- Retardateur / Lampe anti yeux rouges
- Cellule de mesure
- Fenêtres de l'autofocus \*
- Fenêtre du viseur \*
- Flash \*
- Objectif \*
- Interrupteur principal
- Ecrou de pied
- Dos
- Viseur \*
- Témoin de disponibilité du flash
- Fenêtre d'inspection de la cartouche
- Afficheur
- Touche de mode flash
- Déclencheur
- Retardateur
- Commande du zooming
- Touche de rembobinage manuel
- Couvercle logement pile
- Oeillet de fixation de courroie
- Dispositif d'ouverture du dos
- Témoin de flash
- Témoin du retardateur
- Symbole de faible charge
- Compteur de vues
- Pictogramme film
- Pictogramme de transport du film

\* Ne pas toucher

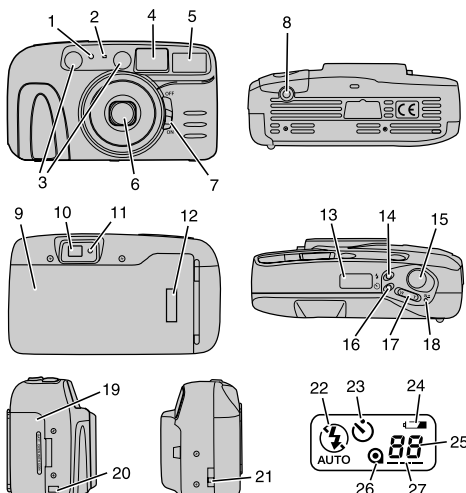

**NOMBRES DE LAS PARTES**

- Luz de autodisparador/reducción de ojos rojos
- Sensor de medición\*
- Sensores de autofocus\*
- Ventanilla del visor\*
- Flash\*
- Objetivo\*
- Interruptor principal
- Rosca para trípode
- Tapa trasera
- Visor\*
- Luz a punto
- Ventanilla de película
- Panel de datos
- Botón de modo de flash
- Botón del obturador
- Botón de autodisparador
- Palanca de zoom
- Botón de rebobinado manual
- Tapa del compartimiento de la pila
- Argolla para la correa
- Desenganche de la tapa trasera
- Indicadores de modo de flash
- Indicador del autodisparador
- Indicador de poca carga en la pila
- Contador de fotogramas
- Marca del rollo
- Indicador de transporte de película

\* No toque

**BEZEICHNUNG DER TEILE**

- Selbstauslöser- / Vorblicklampe
- Meßzelle für automatische Belichtung\*
- Autofokus-Fenster\*
- Sucherfenster\*
- Blitzgerät
- Objektiv\*
- Hauptschalter
- Stativ
- Rückwand
- Sucher\*
- Blitzlampe
- Filmfenster
- Datenfeld
- Blitzfunktions-Taste
- Auslöser
- Selbstauslöser-Taste
- Zoom-Taste
- Taste für manuelle Rückspulung
- Batteriekammerdeckel
- Riemenöse
- Rückwandentriegelung
- Blitzfunktionsanzeige
- Anzeige für Selbstauslöser
- Symbol für schwache Batterie
- Bildzähler
- Filmpatronen-Markierung
- Filmtransport-Anzeige

\* Nicht berühren

**MAIN SWITCH**

- ON:** Move the switch to the ON position to turn the camera on (A).
- OFF:** Move the switch to the OFF position to turn the camera power off (A).

**INTERRUPTEUR PRINCIPAL**

- ON :** Pousser le levier vers le symbole ON jusqu'à ce que l'appareil se mette en marche (A).
- OFF :** Pousser le levier vers le symbole OFF pour éteindre l'appareil (B).

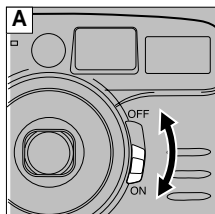

**INTERRUPTOR PRINCIPAL**

- ON (conectado):** Mueva el interruptor hasta el tope hacia la dirección de ON para conectar la cámara (A).
- OFF (desconectado):** Mueva el interruptor hacia la dirección de OFF para desconectar la cámara (A).

**HAUPTSCHALTER**

- ON:** Einschalten: Schieben Sie den Hauptschalter auf „ON“ um die Kamera einzuschalten (A).
- OFF:** Ausschalten: Schieben Sie den Hauptschalter auf „OFF“, um die Kamera auszuschalten (A).

**INSTALLING THE BATTERY**

Your camera uses one 3-volt CR123A lithium battery to supply power for all camera operations.

- Turn the camera off.
- Using a coin or similar object, open the battery chamber door (B).
- Insert the new battery into the battery chamber – end first (C).
- Insert the battery into the chamber as indicated by the + and – marks (C).
- Snap the battery-chamber door shut.

**MISE EN PLACE DE LA PILE**

Toutes les fonctions de l'appareil sont alimentées par une pile lithium 3 volts (type CR123A).

- Eteignez l'appareil.
- Ouvrez le logement pile en utilisant une pièce de monnaie ou un objet similaire (B).
- Positionnez la pile en l'introduisant par le bas (C).
- Insérez la pile dans son logement en respectant la polarité indiquée (C).
- Refermez le couvercle.

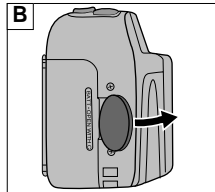

**INSTALACION DE LA PILA**

Esta cámara utiliza una pila de litio CR123A de tres voltios para alimentar la corriente de todas las funciones de la cámara.

- Mueva el interruptor principal hasta la posición OFF.
- Abra la tapa del compartimiento de la pila utilizando una moneda u objeto similar (B).
- Instale la pila nueva en el compartimiento, primero el lado – (C).
- Instale la pila en el compartimiento, de acuerdo a las marcas + y – (C).
- Cierre la tapa.

**EINSETZEN DER BATTERIE**

Ihre Kamera benötigt eine Lithium-Batterie 3 Volt Typ CR123A. Diese Batterie liefert den Strom für alle Kamerafunktionen.

- Befreien Sie die Kamera und die Batterien von Schutz und Feuchtigkeit, bevor Sie den Batteriekammerdeckel öffnen.
- Schalten Sie die Kamera ein.
- Benutzen Sie eine Münze oder einen ähnlichen Gegenstand zum Öffnen des Batteriekammerdeckels (B).
- Entnehmen Sie die alte Batterie (C).
- Batterie wie gezeigt einsetzen (C).
- Batteriekammerdeckel wieder schließen.

**Battery Warning**

Replace the battery when blinks in the data panel alone.

- If blinks in the data panel with the other indicators, the battery will need to be replaced soon.
- If no display appears, replace the battery or make sure it is correctly installed.
- If all indicators blink in the data panel or the camera will not function with a fresh battery, remove the battery, wait a few seconds, then reinsert it. If normal operation does not resume, or the camera malfunctions repeatedly, contact an authorized Minolta Service Facility.
- To save power, your camera will shut down and the data panel indicator will disappear if it is not operated for more than 3 minutes. Turn the camera off and then back on to restore power.

**Témoin de pile**

Remplacez la pile lorsque le symbole clignote seul sur l'écran d'affichage.

- Si clignote sur l'afficheur parmi les autres indicateurs, la pile devra être remplacée rapidement.
- Si aucune indication n'apparaît sur l'afficheur, remplacez la pile ou assurez-vous de sa mise en place correcte.
- Si tous les témoins clignotent ou si l'appareil refuse de fonctionner avec une pile neuve, retirez la pile, puis remettez-la en place après quelques secondes. Si l'appareil refuse toujours de fonctionner correctement, prenez contact avec le service agréé Minolta le plus proche.
- Pour économiser l'énergie, l'appareil se met automatiquement hors tension s'il n'est pas utilisé pendant 3 minutes. Pour remettre l'appareil en fonction, pousser l'interrupteur principal sur OFF puis de nouveau sur ON.

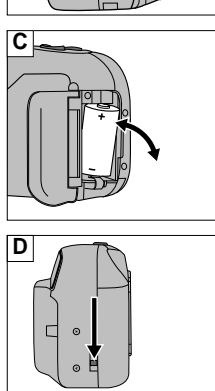

**Advertencia de la pila**

- Cambie la pila cuando solo destelle en el panel de datos.
- Si destelle en el panel de datos con otros indicadores, hay que cambiar la pila dentro de poco.
- Si no aparece ningún indicador, cambie la pila o verifique que esté bien instalada.
- Si empiecen a destellar todos los indicadores en el panel de datos, o no funciona la cámara con una pila nueva, saque la pila, espere unos segundos, y luego vuelva a colocarla. Si esto no hace que funcione normalmente, o el problema persiste, consulte con un Servicio autorizado de Minolta.
- Para economizar la corriente, su cámara se desconectará y los indicadores en el panel de datos desaparecerán si no se utiliza durante más de tres minutos. Para restaurar, mueva el interruptor principal hacia OFF, y luego vuelva a ON.

Si la película está en la cámara, desconecte la cámara antes de sacar la pila. Instale una pila nueva en cuanto saque la pila gastada. Si no se sigue estos pasos, la cámara avanzará la película algunos fotogramas, colocará uno en el contador.

**LOADING FILM**

Your camera uses ISO 100, 200 or 400, DX coded, 35mm negative film.

- Do not use Polaroid instant films in this camera.
- Load film in subdued light.
- Turn the camera on.
- Make sure is displayed in the frame counter, then slide the back-cover release down to open the back cover (D).
- Insert the film cartridge into the film chamber (E).
- Extend the tip of the film over the take-up drum. Align the film tip with the film-leader index to prevent a film-loading error (F).
- Position the film between the film guide rails, so that it lays flat, or a film transport error may occur (G).
- If the film tip extends beyond the film-leader index, gently push the excess film back into the film cartridge.
- Close the back cover.
- The camera automatically advances the film to the first frame and appears in the data panel.
- If blinks in the data panel, the film was loaded incorrectly. Open the back cover and reload the film.

**CHARGEMENT DU FILM**

Cet appareil utilise des films 35 mm codés DX, de sensibilité 100, 200 ou 400 ISO.

- N'utilisez pas de film Polaroid instantané avec cet appareil.
- Chargez le film en lumière atténuée.
- Eteignez l'appareil.
- Assurez-vous que le compteur de vue indique 0, puis ouvrez le dos de l'appareil (D).
- Placez la cartouche dans son logement (E).
- Tirez l'amorce du film vers le rouleau d'entraînement. Alignez l'amorce jusqu'au repère afin d'éviter un mauvais chargement (F).
- Positionnez le film entre les rails de guidage, correctement tendu, pour éviter tout problème de chargement.
- Si l'amorce est trop tirée, repoussez en douceur l'excédent dans la cartouche.
- Formez le dos.
- L'appareil entraîne automatiquement le film à la première vue et le symbole apparaît sur l'afficheur.
- Si le film est incorrectement chargé, le chiffre clignote sur l'écran d'affichage. Ouvrez alors le dos de l'appareil, et recommencez le chargement.

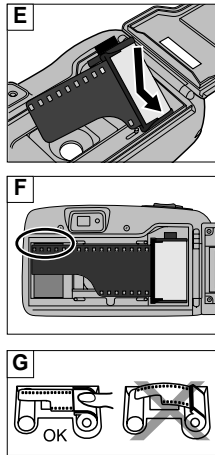

**CARGA DE LA PELICULA**

Su cámara utiliza películas negativas de 35mm, con código DX, de ISO 100, 200 o 400.

- No utilice una película de "Polaroid" con esta cámara.
- Cargue siempre la película bajo una luz tenue.
- Mueva el interruptor principal a la posición ON.
- Asegúrese que se muestra en el contador, y mueva el desenganche de la tapa trasera hacia abajo para abrir la tapa trasera (D).
- Coloque una película en el compartimiento (E).
- Extienda la punta de película encima de la bobina receptora. Alinee la punta con el índice de la punta de película para evitar el error de carga de película (F).
- La película debe colocarse planamente dentro de las ranuras guías (G). De lo contrario, puede que la película no avance bien.
- Si la punta de película se sale más del índice, empuje el excedente en el interior del cartucho.
- Cierre la tapa trasera.
- La cámara avanza automáticamente la película al primer fotograma y aparece en el panel de datos.
- Si destelle en el panel de datos, la película no está cargada bien. Saque y vuelva a colocar la película.

**FILM EINLEGEN**

Es wird empfohlen, nur DX-codierte 35mm-Filme (Filmpackung und Patronen sind mit „DX“ gekennzeichnet) mit ISO 100, 200 oder 400 zu verwenden. Bei nicht DX-codierten Filmen wird die Filmempfindlichkeit automatisch auf ISO 100 gesetzt.

- Polaroid Sofortbildfilme können nicht verwendet werden.
- Setzen Sie den Film möglichst im Schatten ein, nie bei direktem Sonnenlicht.
- Schalten Sie die Kamera aus.
- Vergewissern Sie sich, daß eine „0“ im Bildzähler erscheint. Die Rückwand mit der Entriegelung öffnen (D).
- Legen Sie den Film in die Patronenkammer ein (E).
- Film flach zwischen die Führungsschienen legen und Filmanfang über die Aufwickelspule bis zur farbigen Markierung ziehen, um Filmtransportstörungen zu vermeiden (F).
- Wurde der Filmanfang über die Markierung hinausgezogen, überschüssigen Film vorsichtig in die Patrone zurückziehen (G).
- Schließen Sie die Rückwand.
- Die Kamera transportiert den Film automatisch bis zum ersten Bild und erscheint im Datenfeld.
- Wenn eine „1“ erscheint wurde der Film nicht korrekt eingelegt. Öffnen Sie die Rückwand, und legen Sie den Film erneut ein.

## TAKING PICTURES

- Turn the camera on.
- Looking through the viewfinder, center your subject in the focus frame (H). Press T on the zoom lever to zoom in . Press W on the zoom lever to zoom out (I).
  - Make sure your subject is at least 1.3m (4.3 ft.) (1.6m (5.3 ft.) in telephoto) from the camera.
  - When taking vertical pictures, hold the camera so the flash is on top.
- Press the shutter-release button partway down.
- When the ready lamp glows, press the shutter-release button all the way down with a slow steady squeeze to take the picture (J).
  - The flash will fire automatically when necessary.
  - If the ready lamp blinks rapidly, the flash is charging. Wait for the lamp to glow brightly, then take the picture. Your camera will not take a picture until the flash is charged.

### Focus Hold

Subjects outside the focus frame may not be in focus. Use focus hold to ensure accurate focusing.

- Center your subject in the focus frame (K).
- Press and hold the shutter-release button partway down.
- When the ready lamp glows, without lifting your finger, recompose your picture (L).
- Press the shutter-release button all the way down to take the picture.
  - Lift your finger from the shutter-release button to cancel focus hold.

### FLASH

The flash will fire automatically when necessary, such as low-light situations indoors and before or after sunset. When the ready lamp glows brightly with the shutter-release button pressed partway down, press the shutter-release button the rest of the way down to take the picture.
**Make sure your subject is within the flash range listed below.**

ISO	Focal Length	Flash Range
<b>100</b>	35 mm	1.3–3.0 m (4.3–9.8 ft.)
	70 mm	1.6–2.0 m (5.3–6.6 ft.)
<b>400</b>	35 mm	1.3–6.0 m (4.3–19.6 ft.)
	70 mm	1.6–4.0 m (5.3–13.1 ft.)

### Red-eye Reduction

When the shutter-release button is pressed partway down, the self-timer/red-eye reduction lamp on the front of the camera will illuminate to help reduce the red-eye effect in flash pictures.

- Frame your subject in the viewfinder, then press the shutter-release button partway down.
  - The self-timer/red-eye reduction lamp will illuminate (M).
- Press the shutter-release button all the way down to take the picture (N).

### Fill-Flash

In this mode, the flash will fire regardless of lighting. Use fill-flash to reduce harsh shadows or to illuminate backlit subjects.

- Press the flash-mode button until ⚡ appears in the data panel (O).
- Compose your subject in the viewfinder, then press the shutter-release button all the way down to take picture.

### Flash Cancel

Use flash cancel when photographing twilight scenes or subjects beyond the flash range.

- Press the flash-mode button until ⚡ appears in the data panel (P).
- Frame your subject in the viewfinder, then press the shutter-release button all the way down to take picture.
  - The shutter speed may be slow. Use of a tripod is recommended.

### SELF-TIMER

The self-timer delays release of the shutter for approximately 10 seconds after the shutter-release button is pressed.

- Place the camera on a tripod, then press the self-timer button. ⌚ will appear in the data panel (Q).
- Center your subject in the focus frame.
- Press the shutter-release button all the way down to start the timer. The self-timer lamp on the front of the camera will blink to indicate operation (M).
  - The self-timer lamp will blink slowly during the countdown, then rapidly, and then glow just before the shutter releases.
  - Self-timer mode is canceled after the picture is taken.
  - To cancel the self-timer, press the self-timer button again or turn the camera OFF.

### REWIND

#### Automatic Rewind

Your camera automatically rewinds the film after the last exposure is taken.

- Wait for the film to rewind completely. ⌚ will appear and ⓪ will blink in the data panel when the film is rewound (R).
- The frame counter will count down during rewind.
- Open the back cover and remove the film cartridge.

- If the frame counter shows anything other than ⓪ when the rewind motor stops, DO NOT OPEN THE BACK COVER. Replace the batteries, press the manual rewind button, and wait until ⌚ appears and ⓪ blinks in the data panel before opening the back cover.
- Never pull the film out of the camera. Always use automatic rewind.

### Manual Rewind

Use manual rewind to rewind the film before the roll is finished.

- Gently press the manual-rewind button using a pen (S).
- Follow the steps in automatic rewind.
  - Rewind will stop if the film-chamber door is opened before the film is rewound. Close the film-chamber door and press the manual rewind button to continue rewind.

### SPECIFICATIONS

<b>Lens:</b>	35–70mm f/5.3–9.8
<b>Autofocus:</b>	Range: 35mm–1.3m (4.3 ft.) to ∞ <p>70mm–1.6m (5.3 ft.) to ∞</p>
<b>Shutter speed:</b>	1/200, 1/70, 1/40, and 1/15 sec based on light level and focal length.
<b>Film-speed setting:</b>	Automatic for DX-coded negative film. Non-DX coded film set to ISO 100. ISO 100/200 or 400.
<b>Film-speed range:</b>	35mm–1.3 to 3.0m (4.3 to 9.8 ft.)
<b>Flash range (ISO 100):</b>	70mm–1.6 to 2.0m (5.3 to 6.6 ft.)
<b>Battery performance:</b>	Approx. 15 rolls with a CR123A lithium cell (based on Minolta's standard test method, using 24 exposure film with flash on for 50% of the exposures).
<b>Dimensions (WxHxD):</b>	128.5 x 73 x 49 mm (5.1 x 2.9 x 1.9 in.)
<b>Weight:</b>	235g (without battery)

Specifications are based on the latest information available at the time of printing and are subject to change without notice.

### PRISES DE VUES

- Allumez l'appareil.**
- Centrez le sujet dans le cadre du viseur (H).**

*Modifiez le cadrage en appuyant sur la position W (grand-angle) ou T (télé) de la touche de commande du zoom (I).*

  - Assurez-vous que le sujet se situe au moins à 1,3 m (1,6 m en position télé) de l'appareil.*
  - Pour des photos verticales, tenez l'appareil avec le flash en haut.*
- Appuyez sur le déclencheur à mi-course.**
- Lorsque le témoin de disponibilité du flash s'allume, pressez à fond sur le déclencheur pour prendre la photo (J).**
  - Le flash se déclenche automatiquement si nécessaire.*
  - Si le témoin de disponibilité du flash clignote rapidement, le flash est en train de se recharger. Attendez que le témoin s'allume pour prendre la photo. Il est impossible de déclencher tant que le flash n'est pas entièrement chargé.*

### Mémorisation de la mise au point

Mémorisez la mise au point sur le sujet principal lorsque vous souhaitez que celui-ci ne se trouve pas au centre de l'image.

- Centrez le sujet principal dans le viseur (K).**
- Appuyez à mi-course sur le déclencheur.**
- Lorsque le témoin du flash s'allume, recomposez l'image en décadrant, tout en maintenant le déclencheur appuyé à mi-course (L).**
- Appuyez à fond sur le déclencheur pour prendre la photo.**
  - Retirez l'index du déclencheur pour annuler la mémorisation de la mise au point.*

### FLASH

*Le flash se déclenche automatiquement si nécessaire, dans des conditions de faible lumière intérieure ou au crépuscule par exemple. Une fois le témoin de disponibilité du flash allumé, lorsque le déclencheur est pressé à mi-course, appuyez à fond sur le déclencheur pour prendre la photo. Assurez-vous que le sujet se situe dans la plage de portée d'éclair indiquée ci-dessous.*

ISO	Focale	Portée de éclair
<b>100</b>	35mm (W)	1,3 à 3,0m
	70mm (T)	1,6 à 2,0m
<b>400</b>	35mm (W)	1,3 à 6,0m
	70mm (T)	1,6 à 4,0m

### Réduction des yeux rouges

*Lorsque vous appuyez à mi-course sur le déclencheur, la lampe du réducteur d'yeux rouges, située à l'avant de l'appareil, s'illumine pour réduire ce phénomène disgracieux sur l'image.*

- Cadrez le sujet puis appuyer à mi-course sur le déclencheur.**
  - La lampe de réduction d'yeux rouges s'illumine (M).*
- Appuyez à fond sur le déclencheur pour prendre la photo (N).**

### Flash forcé

*Dans ce mode, le flash se déclenche systématiquement afin de rééclairer les ombres disgracieuses ou de déboucher un contre-jour.*

- Appuyez sur la touche de mode flash jusqu'à ce que ⚡ apparaisse sur l'afficheur (O).**
- Composez l'image dans le viseur et appuyez à fond sur le déclencheur pour prendre la photo.**

### Flash Annule

*Utilisez ce mode pour réaliser des photos crépusculaires ou lorsque le sujet se situe au-delà de la portée du flash.*

- Appuyez sur la touche de mode flash jusqu'à ce que ⚡ apparaisse sur l'afficheur (P).**
- Composez l'image dans le viseur et appuyez à fond sur le déclencheur pour prendre la photo.**
  - L'utilisation d'un trépied est recommandée, car la vitesse d'obturation peut être faible.*

### RETARDATEUR

*Cette fonction permet de retarder la prise de vue de 10 secondes après avoir appuyé sur le déclencheur.*

- Placez l'appareil sur un trépied, puis appuyez sur la touche du retardateur.** ⌚ apparaît sur l'écran d'affichage (Q).
- Centrez votre sujet dans la plage de mise au point.**
- Appuyez à fond sur le déclencheur pour enclencher le cycle du retardateur. Le témoin situé sur l'avant de l'appareil clignote pour indiquer le décompte (M).**
  - La lampe clignote doucement durant l'opération, puis rapidement sur la fin, et enfin s'allume de façon continue juste avant la prise de vue.*
  - La fonction retardateur s'annule dès que la photo est prise.*
  - Pour annuler le retardateur, appuyez à nouveau sur la touche retardateur ou éteignez l'appareil.*

### REBOBINAGE

#### Rembobinage automatique

*L'appareil déclenche automatiquement le rembobinage du film après la dernière vue du film effectuée.*

- Attendez que le film soit entièrement rembobiné.** ⌚ apparaît et ⓪ clignote sur l'écran d'affichage une fois le film intégralement rembobiné (R).
- Le compteur de vue est décrémenté pendant le rembobinage.*
- Ouvrez le dos et retirez la cartouche du film.**

- Si le compteur de vues indique autre chose que ⓪ lorsque le moteur s'arrête, N'OUVREZ PAS LE DOS. Changez la pile, appuyez sur le bouton de rembobinage manuel et attendez que ⌚ apparaisse et que ⓪ clignote sur l'afficheur avant d'ouvrir le dos.*
- N'essayez pas d'extraire manuellement le film. Utilisez toujours le rembobinage automatique.*

### Rembobinage Manuel

*Utiliser cette fonction pour rembobiner le film avant la dernière vue.*

- Appuyez doucement sur le bouton de rembobinage manuel avec la mine d'un crayon (S).**
- Suivez les indications concernant le rembobinage automatique.**

- Le rembobinage s'arrête si le dos est ouvert avant la fin du rembobinage. Fermez le dos et appuyez à nouveau sur le bouton de rembobinage manuel pour relancer l'opération.*

### CARACTERISTIQUES TECHNIQUES

<b>Objectif<span> </span>:</b>	35-70 mm f/5,3-9,8
<b>Plage Autofocus<span> </span>:</b>	35 mm <span> </span> : de 1,3 m à l'infini. <p>70 mm<span> </span>: de 1,6 m à l'infini.</p>
<b>Vitesse d'obturation<span> </span>:</b>	1/200, 1/70, 1/40 et 1/15sec selon la luminosité et la focale.
<b>Sensibilité du film<span> </span>:</b>	Film négatif codé DX, 100, 200 ou 400 ISO. Les films non codés DX sont exposés pour 100 ISO.
<b>Portée du flash (100 ISO)<span> </span>:</b>	35 mm <span> </span> : de 1,3 à 3,0 m <p>70 mm<span> </span>: de 1,6 à 2,0 m</p>
<b>Dimensions<span> </span>:</b>	128,5 x 73 x 49 mm
<b>Poids<span> </span>:</b>	235 g (sans pile)

*Caractéristiques disponibles au moment de l'impression et sujettes à modifications sans préavis.*

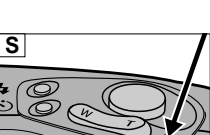
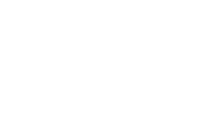
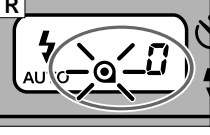
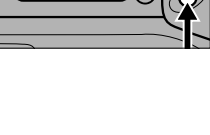
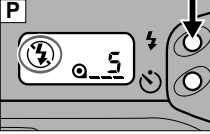
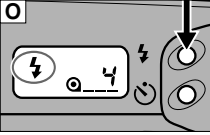
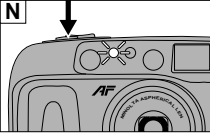
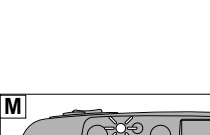
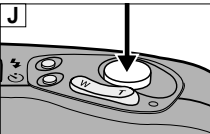
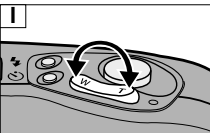

### TOMA DE LA FOTOGRAFIA

- Mueva el interruptor principal a la posición ON.
- Mire a través del visor, apunte hacia el objeto para que quede dentro de la zona de enfoque (H).
  - Primera T en la palanca de zoom para un acercamiento .
  - Primera W en la palanca de zoom para alejarse (I).
  - La distancia entre la cámara y el objeto debe ser al menos de 1,3m, o 1,6m en teleobjetivo.
  - Si se va a hacer una fotografía vertical, gire la cámara de tal forma que el flash esté arriba.
- Oprima parcialmente el botón del obturador.
- Cuando se encienda la luz a punto, oprima firme y completamente el botón del obturador para hacer la fotografía (J).
  - El flash destellará automáticamente cuando sea necesario.
  - Si destella rápidamente la luz a punto, el flash está cargándose. Espere hasta que se encienda la luz, y tome la fotografía. No se puede tomar la fotografía hasta que se ha cargado el flash.

### Retención de enfoque

Los objetos que están fuera de la zona de enfoque no serán enfocados. Utilice la retención de enfoque para mantener el enfoque a la distancia precisa.

- Apunte hacia el objeto para que quede en la zona de enfoque (K).
- Oprima y mantenga oprimido parcialmente el botón del obturador.
- Cuando se encienda la luz a punto, sin levantar el dedo, componga la imagen tal como la tenía pensada (L).
- Oprima a fondo el botón del obturador para hacer la fotografía.
  - Levante el dedo del botón del obturador si decide cancelar la retención de enfoque.

### FLASH

El flash destella automáticamente cuando sea necesario. Cuando se encienda la luz a punto al oprimir parcialmente el botón del obturador, oprima el botón del obturador hasta el fondo para tomar la fotografía.
**Confirme que el objeto está dentro de la distancia de alcance del flash como sigue.**

ISO	Distancia focal	Alance del flash
<b>100</b>	35mm	1,3–3,0m
	70mm	1,6–2,0m
<b>400</b>	35mm	1,3–6,0m
	70mm	1,6–4,0m

### Reducción de ojos rojos

Cuando se oprime parcialmente el botón del obturador, la luz de autodisparador/reducción de ojos rojos en el lado delantero de la cámara se encenderá para reducir el efecto de ojos rojos en fotografías con flash.

- Encuadre el objeto en el visor, y oprima parcialmente el botón del obturador.
  - Se enciende la luz de autodisparador/reducción de ojos rojos (M).
- Oprima el botón del obturador completamente para tomar la fotografía (N).

### Flash de relleno

El flash destallará cuando oprima el botón del obturador, sea cual sea la luz ambiente. Utilice este modo para fotografiar un objeto iluminado a contraluz o para reducir las sombras en el rostro.

- Oprima el botón de modo de flash hasta que aparezca ⚡ en el panel de datos (O).
- Encuadre el objeto en el visor, y oprima el botón del obturador completamente para tomar la fotografía.

### Cancelación del flash

Utilice la cancelación del flash cuando se desea fotografiar un atardecer, o un objeto lejano que está fuera del alcance del flash.

- Oprima el botón de modo de flash hasta que aparezca ⚡ en el panel de datos (P).
- Encuadre el objeto en el visor, y oprima el botón del obturador completamente para tomar la fotografía.
  - Las velocidades de obturación pueden volverse muy lentas. Se recomienda instalar la cámara sobre un trípode.

### AUTODISPARADOR

El autodisparador abrirá el obturador con un retardo de unos 10 segundos.

- Instale la cámara sobre un trípode, y oprima el botón de autodisparador. ⌚ aparecerá en el panel de datos (Q).
- Apunte hacia el objeto para que quede en la zona de enfoque.
- Oprima a fondo el botón del obturador para empezar el autodisparador. La luz de autodisparador en el lado delantero de la cámara destellará para avisarle su funcionamiento (M).
  - La luz de autodisparador destellará lentamente, luego rápidamente, y se encenderá justo antes de la toma de fotografía.
  - El autodisparador se cancelará automáticamente cuando se haga la fotografía.
  - Para cancelar el autodisparador, vuelva a oprimir el botón de autodisparador, o mueva el interruptor principal a la posición OFF.

### REBOBINADO DE LA PELICULA

#### Rebobinado automático

Su cámara rebobina automáticamente la película después de hacer la última fotografía.

- Espere hasta que la película se haya rebobinado totalmente. Un ⌚ aparecerá y ⓪ destallará en el panel de datos cuando se haya rebobinado la película (R).
- El contador de fotogramas retrocederá durante el rebobinado.
- Abra la tapa trasera y saque la película.

- Si el contador no muestre ⌚ cuando se para el motor, NO ABRA LA TAPA TRASERA. Reponga la pila, oprima el botón de rebobinado manual, y espere que aparezca un ⌚ y destelle ⓪ en el panel de datos antes de abrir la tapa trasera.
- Nunca tire de la película. Siempre rebobine la película utilizando el rebobinado automático.

#### Rebobinado manual

Utilice el rebobinado manual si desea rebobinar la película antes de terminar el rollo.

- Oprima suavemente el botón de rebobinado manual utilizando un bolígrafo (S).
- Siga los mismos pasos del rebobinado automático.
  - No abra la tapa trasera durante el rebobinado. Si la abriera, el rebobinado se parará. En este caso, cierre la tapa trasera y oprima el botón de rebobinado manual para empezar de nuevo el rebobinado.

### ESPECIFICACIONES TECNICAS

<b>Objetivo:</b>	35-70mm f/5,3-9,8
<b>Autofoco:</b>	Rango: 35mm - 1,3m a infinito <p>70mm - 1,6m a infinito</p>
<b>Velocidad de obturación:</b>	1/200, 1/70, 1/40, y 1/15 segundos, de acuerdo al nivel de iluminación y distancia focal.
<b>Sensibilidad de película:</b>	Film negativo codé DX, 100, 200 ou 400 ISO. Les films non codés DX sont exposés pour 100 ISO.
<b>Ajuste:</b>	Automático para película negativa con código DX. Película sin código DX se ajustará a ISO 100.
<b>Alcance:</b>	ISO 100/200 o 400
<b>Alcance del flash (ISO 100):</b>	35mm - 1,3 - 3,0m <p>70mm - 1,6 - 2,0m</p>
<b>Rendimiento de la pila:</b>	Aprox. 15 rollos con una pila de litio CR123A (determinado con el método estándar de prueba de Minolta, utilizando un rollo de 24 exposiciones, 50% con el flash)
<b>Dimensiones:</b>	128,5 x 73 x 49 mm
<b>Peso (sin pila):</b>	235 g

Las especificaciones están basadas en la última información disponible al momento de la impresión y están sujetas a cambios sin previo aviso.

### GRUNDSÄTZLICHES ZUR BEDIENUNG

- Schalten Sie die Kamera ein.**
- Durch den Sucher blicken und das Hauptobjekt mit dem Autofokus-Rahmen anvisieren (H).**

*Für Weitwinkelaufnahmen drücken Sie „W“ auf der Zoom-Taste. Für Teleaufnahmen drücken Sie „T“ auf der Zoom-Taste (I).*

  - Der Nahgrenze in Telestellung ist auf 1,6 m, die Nahgrenze in Weitwinkelstellung auf 1,3 m begrenzt.*
  - Bei Hochformataufnahmen muß die Kamera so gehalten werden, daß sich das eingebaute Blitzgerät oben befindet.*
- Drücken Sie den Auslöser leicht an.**
- Drücken Sie den Auslöser ganz durch, sobald die Blitzlampe leuchtet (J).**
  - Das Blitzgerät zündet bei ungünstigen Lichtverhältnissen automatisch.*
  - Wenn die Blitzlampe schnell blinkt, wird das Blitzgerät aufgeladen. Warten Sie, bis die Blitzlampe dauerhaft leuchtet, um die Aufnahme zu machen. Wenn das Blitzgerät aufgeladen wird, sperrt die Kamera die Auslösung.*

### SCHÄRFESPEICHERUNG

*Wenn sich das Hauptobjekt außerhalb der Sucherbildmitte befindet, sollten sie von der Schärfespeicherung Gebrauch machen.*

- Das Hauptobjekt mit dem Autofokus-Rahmen anvisieren (K).**
- Den Auslöser leicht gedrückt halten.**
- Den Bildausschnitt wunschgemäß bestimmen (L).**
- Dann den Auslöser für die Aufnahme ganz durchdrücken.**
  - Die Schärfespeicherung ist gelöscht, sobald Sie den Finger vom Auslöser nehmen.*

### BLITZGERÄT

*Die Blitzautomatik ist die Standard-Blitzfunktion und wird automatisch nach jedem Einschalten der Kamera eingestellt. Nach Auswertung des vorhandenen Lichts zündet die Kamera automatisch einen Blitz, falls erforderlich. Sobald die Blitzlampe dauerhaft leuchtet, können Sie Ihre Aufnahme machen.*

**Versichern Sie sich, daß sich Ihr Objekt innerhalb der unten aufgelisteten Blitzbereiche befindet.**

ISO	Brennweite	Blitzbereich
<b>100</b>	35mm	1,3–3,0m
	70mm	1,6–2,0m
<b>400</b>	35mm	1,3–6,0m
	70mm	1,6–4,0m

### Vorblitz-Funktion

*Wenn Sie den Auslöser halb andrücken leuchtet die Selbstauslöser- / Vorblitzlampe, die den „Rote-Augen-Effekt“ bei Personenaufnahmen reduziert, vorausgesetzt, daß die Personen auch in Richtung Kamera schauen.*

- Wählen Sie Ihren Bildausschnitt, und lassen Sie den Auslöser Drücken leicht an.**
  - Die Selbstauslöser- / Vorblitzlampe leuchtet (M).*
- Drücken Sie den Auslöser dann für die Aufnahme ganz durch (N).**

### Manuelles Aufhellblitzen

Benutzen Sie die manuelle Aufhellblitz-Funktion zum Aufhellen von Schattenpartien oder bei Gegenlicht.

- Drücken Sie die Blitzfunktions-Taste, bis ⚡ im Datenfeld erscheint (O).**
- Wählen Sie Ihren Bildausschnitt und drücken Sie den Auslöser für die Aufnahme ganz durch.**

### Blitzgerät ausgeschaltet

*In bestimmten Aufnahmestituationen sollte nicht geblitzt werden, wie z.B. bei Aufnahmen von einem Feuerwerk, im Museum oder bei weit entfernten Objekten.*

- Drücken Sie die Blitzfunktions-Taste, bis ⚡ im Datenfeld erscheint (P).**
- Wählen Sie Ihren Bildausschnitt und drücken Sie den Auslöser für die Aufnahme ganz durch.**
  - Bei abgeschaltetem Blitzgerät wird die Verschlusszeit verringert, was zu Verwacklungunschärfen führen kann. Gegebenenfalls ein Stativ verwenden.*

### SELBSTAUSLÖSER