

Konica



Film scanner

scan

for Windows 95
for Macintosh

INSTRUCTION

ENGLISH

BEDIENUNGSANLEITUNG

DEUTSCH

MODE D'EMPLOI

FRANÇAIS

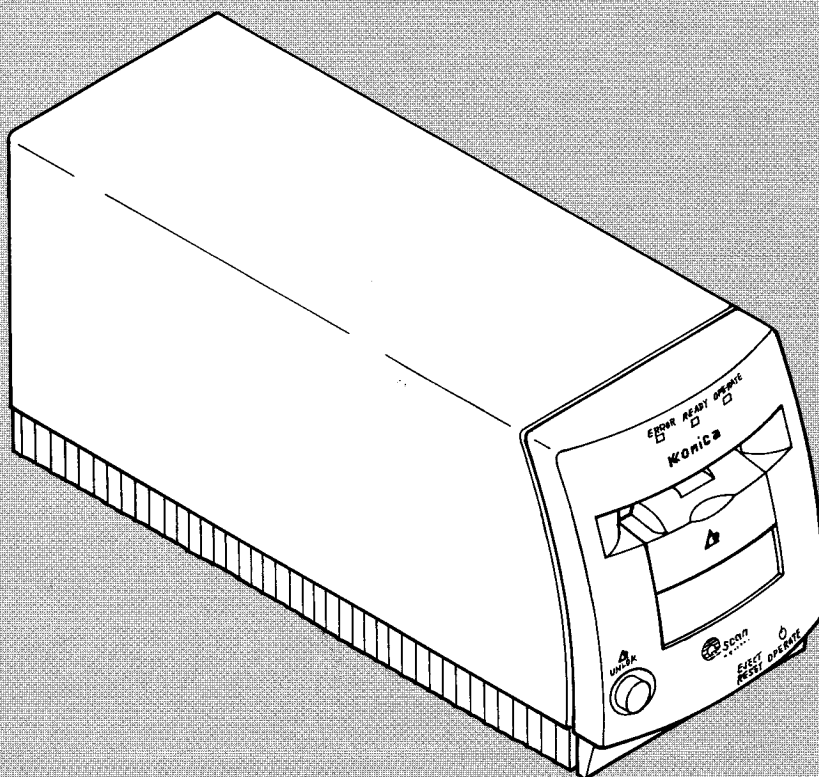

ENGLISH

- This manual may not be used or copied in part or in whole without permission.
- This manual are subject to change without notification.
- Please feel free to contact us if you have questions or comments.

FCC/Declaration of Conformity

Model Number : G621B
Trade Name : Qscan QS-1202
Responsible party : **KONICA U.S.A., INC.**
Address : 411 Newark-Pompton Turnpike
Wayne, NJ 07470-6694
Telephone number : TEL 1-888-756-6422

This device complies with Part 15 of the FCC Rules, Operation is subject to the following two conditions: (1) This device may not cause harmful interference, and (2) this device must accept any interference received, including interference that may cause undesired operation.

- Microsoft is a registered trademark of US-based Microsoft Corporation.
- Windows is a trademark of US-based Microsoft Corporation.
- Adobe PhotoDeluxe is a trademark of Adobe Systems Incorporated.
- Macintosh and MacOS are a trademark or a registered trademark of Apple Computer, Inc.
- Other company names and product names are trademarks or registered trademarks of their respective owners.

DEUTSCH

- Kein Teil des Handbuchs darf ohne schriftliche Genehmigung des Herausgebers reproduziert werden.
- Änderungen im Inhalt des Handbuchs bleiben vorbehalten.
- Sollten Sie Fragen oder Verbesserungsvorschläge haben, wären wir über eine entsprechende Meldung sehr dankbar.

FCC-Bestimmungen/Übereinstimmungserklärung

Modellnummer : G621B
Gerätebezeichnung : Qscan QS-1202
Hersteller : **KONICA U.S.A., INC.**
Adresse : 411 Newark-Pompton Turnpike
Wayne, NJ 07470-6694
Telefonnummer : +1-888-756-6422

Dieses Gerät entspricht Abschnitt 15 der FCC-Bestimmungen. Für den Betrieb des Geräts gelten die folgenden beiden Voraussetzungen: (1) Das Gerät darf keine schädlichen Störsignale verursachen, und (2) das Gerät muß empfangene Störsignale aufnehmen, einschließlich Störsignale, die eine Funktionsstörung verursachen können.

- Microsoft ist ein eingetragenes Warenzeichen der in den USA ansässigen Microsoft Corporation.
- Windows ist ein Warenzeichen der in den USA ansässigen Microsoft Corporation.
- Adobe PhotoDeluxe ist ein eingetragenes Warenzeichen von Adobe Systems Incorporated.
- Macintosh und MacOS sind registrierte Warenzeichen von Apple Computer Inc.
- Etwaige bestehende Warenzeichen oder sonstige gewerbliche Schutzrechte an den in diesem Handbuch zitierten Bezeichnungen erkennen wir an.

FRANÇAIS

- L'emploi et la copie partielle ou intégrale de ce manuel sont interdits sans autorisation préalable.
- Ce manuel est sujet à modifications sans préavis.
- N'hésitez pas à nous contacter si vous avez des questions ou des commentaires à propos de cet appareil.

Déclaration de conformité FCC

Numéro de modèle : G621B
Appellation commerciale : Qscan QS-1202
Partie responsable : **KONICA U.S.A., INC.**
Adresse : 411 Newark-Pompton
Turnpike Wayne,
NJ 07470-6694
Téléphone : 1-888-756-6422

Cet appareil est conforme à la Partie 15 des Règlements de la FCC. Le fonctionnement est soumis aux deux conditions suivantes: (1) Cet appareil ne peut pas occasionner des interférences nuisibles, et (2) Cet appareil doit accepter toute interférence reçue, y compris celles qui pourraient provoquer un fonctionnement indésirable.

- Microsoft est une marque déposée de Microsoft Corporation dont le siège est aux Etats-Unis.
- Windows est une marque de fabrique de Microsoft Corporation dont le siège est aux Etats-Unis.
- Adobe PhotoDeluxe est une marque de fabrique de Adobe Systems Incorporated.
- Macintosh et MacOS sont une marque de fabrique et une marque déposée de Apple Computer Inc.
- Les autres noms d'entreprises et de produits sont les marques de fabrique ou les marques déposées de leurs propriétaires respectifs

ENGLISH

<Preface>

Thank you for purchasing the Konica Qscan Film Scanner. This product is a 24-bit full color scanner that can scan 35 mm film and new standard IX-240 cartridge film at a maximum resolution of 1200 dpi (dots per inch).

The automatic color calibration features of this unit eliminate the need for difficult color calibration procedures (which are particularly difficult when working with negative film), making it a simple process even for inexperienced users to acquire beautiful images on a PC.

This User Manual serves as a guide to the correct and safe use of Qscan. Be sure you completely read and thoroughly understand the contents.

Keep the manual close by along with the warranty card during operation of the unit as a handy reference in the event that you encounter a situation that you do not understand or when you are unsure of a procedure, setting, or any other such information.

DEUTSCH

<Vorwort>

Herzlichen Glückwunsch zum Kauf des Konica Qscan Filmscanners. Dieses Produkt ist ein 24-Bit Vollfarb-Scanner, der 35-mm-Film und Film des neuen APS-Systems (IX-240-Filmpatronen) mit einer maximalen Auflösung von 1200 dpi (Punkte/Zoll) scannen kann.

Das automatische Farbkalibriermerkmal dieses Gerätes macht schwierige Farbkalibrierverfahren unnötig (die besonders bei Arbeit mit Negativfilm schwierig sind), so daß auch unerfahrene Anwender attraktive Bilder auf einem PC erzeugen können.

Diese Bedienungsanleitung soll die korrekte und sichere Bedienung des Qscan erlauben. Lesen Sie sie gründlich durch und machen Sie sich mit dem Inhalt vertraut.

Bewahren Sie die Anleitung griffbereit zusammen mit der Garantiekarte in der Nähe auf, so daß sie sofort nachschlagen können, wenn Zweifel an der Bedienung, Einstellung o.a. bestehen.

FRANÇAIS

<Avant-propos>

Nous vous remercions de votre achat du Scanner de film Konica Qscan.

Ce scanner toutes couleurs de 24 pouces permet le balayage de films 24 x 36 et des nouveaux films en cassette du format IX-240 avec une définition maximale de 1.200 dpi (points par pouce).

La fonction de calibrage automatique de couleur de l'appareil élimine le besoin d'effectuer de délicats ajustements des couleurs (réglages particulièrement difficiles dans le cas de films négatifs). Même pour un utilisateur inexpérimenté, il est facile d'obtenir de magnifiques images sur un ordinateur personnel.

Ce Mode d'emploi doit vous aider à utiliser correctement le Qscan. Veuillez le lire complètement et attentivement de manière à en comprendre le contenu.

Conservez ce manuel (et la garantie) à portée de la main de manière à pouvoir le consulter en cas de difficulté, si vous hésitez sur une démarche ou un réglage, ou si vous désirez une information au sujet de l'appareil.

SAFETY CONSIDERATIONS

Though sufficient consideration is given to the safety of the product, carefully read the caution and note symbols below, and be certain that you are using the unit correctly. These symbols are intended to provide important safety information.

⚠ WARNING

This symbol indicates that there is a possibility of serious injury or even death if the product is not used correctly.

⚠ CAUTION

This symbol indicates that there is a possibility of slight or greater injury or damage to equipment.

⊘ The prohibited symbol (a circle with a diagonal slash through it) indicates items that are prohibited when using the product. A detailed explanation is provided inside or near the mark (the sample on the left indicates that disassembly is prohibited).

⦿ The filled circle indicates actions that must be performed. A detailed explanation is provided inside or near the mark (the sample on the left indicates that the power plug should be disconnected).

1. ⚠ WARNING

⦿ Should abnormal situations such as smoke, strange smells or sounds be detected, immediately turn off the power and unplug the power cord from the outlet, then contact an authorized Konica sales representative.

IGNORING SUCH POTENTIALLY DANGEROUS CONDITIONS COULD RESULT IN ELECTRIC SHOCK OR FIRE.

⊘ Never attempt to disassemble, remodel or repair the unit yourself. **THE HIGH VOLTAGE SECTION INSIDE THE UNIT COULD CAUSE ELECTRIC SHOCK OR FIRE.**

⊘ Do not place in any way allow foreign matter or objects to enter into inlets such as ventilation slots. **ELECTRIC SHOCK, FIRE OR OTHER PROBLEMS COULD RESULT IF INFLAMMABLE SUBSTANCES, METAL PARTS OR WATER ARE ALLOWED TO GET INSIDE THE UNIT.**

⊘ Never connect or disconnect the power plug while your hands are wet. **FAILURE TO OBSERVE THIS WARNING COULD RESULT IN POTENTIALLY FATAL ELECTRIC SHOCKS.**

⊘ Do not attempt to use power supplies other than normal household voltage. **ATTEMPTS TO USE OTHER POWER SUPPLIES COULD RESULT IN ELECTRIC SHOCK OR FIRE.**

⊘ Do not bend, forcefully pull, or otherwise damage the unit, and do not place a heavy object on it or subject it to abnormal heat. **FAILURE TO HEED THIS WARNING COULD DAMAGE THE POWER CORD AND CAUSE ELECTRIC SHOCK OR FIRE.**

⚠ If the power cord is damaged, contact an authorized Konica sales representative for a replacement. **FAILURE TO HEED THIS WARNING COULD CAUSE ELECTRIC SHOCK OR FIRE.**

⊘ Do not overload the outlet by attempting to connect an excessive number of devices. **FAILURE TO HEED THIS WARNING COULD CAUSE ELECTRIC SHOCK OR FIRE.**

⚠ Firmly insert the power plug into the outlet, and make sure it is not dusty or otherwise contaminated with foreign matter, and that no bare metal parts are exposed. **FAILURE TO HEED THIS WARNING COULD CAUSE ELECTRIC SHOCK OR FIRE.**

2. ⚠ CAUTION

⊘ Do not place the unit in a location subject to vibration or shock, or in an unstable location (such as non level or sloping surface). In such a case, the device may be dropped or fall, possibly causing damage or injury.

⊘ Do not place the unit in humid or dusty location. Insulation and heat discharge capability may deteriorate, possibly causing electric shock or fire.

⊘ Do not block the vent hole. If the vent hole is blocked, heat discharge capability deteriorates, possibly causing the unit to catch fire. Do not install the unit in the following locations:

- A poorly ventilated, narrow location such as a closet or book shelf.
- On a carpet, bedding or table cloth.

In addition, keep the unit at least 10 cm away from the wall.

⊘ Do not allow anything to obstruct openings such as the insertion port of the film carrier. There is a possibility of injury if something is caught in an opening.

⊘ Do not stand on or place any heavy objects on the unit. Keep the unit out of the reach of children.

⊘ Do not attempt to wire the cords (cables) other than as instructed in this manual. Incorrect wiring could cause the unit to catch fire.

⦿ If the unit will not be used for a long period of time, disconnect the power plug from the output for safety purpose.

⦿ When you move the unit, disconnect the power plug from the outlet and make sure to remove all plugs and cables before attempting to move the unit.

SICHERHEITSMABREGELN

Obwohl das Produkt im Hinblick auf optimale Sicherheit konstruiert ist, müssen Sie sich mit den im folgenden aufgeführten Warnsymbole und Vorsichtsmaßnahmen und Warnsymbole genau vertraut machen. Diese Symbole dienen dazu, besonders wichtige Sicherheitsinformationen zu kennzeichnen.

⚠ WARNUNG

Dieses Symbol weist auf die Gefahr von Unfällen mit schweren Verletzungen oder Todesfolge bei falscher Bedienung des Produktes hin.

⚠ VORSICHT

Dieses Symbol weist auf die Gefahr von Unfällen mit Verletzungen oder Sachschäden bei falscher Bedienung des Produktes hin.

⊘ Das Verboten-Symbol (ein Kreis mit diagonalem Querstrich) weist auf verbotene Handlungsweisen bei der Verwendung des Produktes hin. Eine detaillierte Erklärung befindet sich im oder in der Nähe des Symbols (das Beispiel links zeigt, daß Zerlegen verboten ist).

⦿ Der eingefüllte Kreis weist auf Maßnahmen hin, die ausgeführt werden müssen. Eine detaillierte befindet sich im oder in der Nähe des Symbols (das Beispiel links zeigt, daß der Netzstecker abgezogen werden muß, Zerlegen).

1. ⚠ WARNUNG

⦿ Wenn anormale Situationen wie Rauchentwicklung, merkwürdige Gerüche oder Geräusche auftreten, sofort das Gerät ausschalten und den Netzstecker abziehen. Anschließend eine autorisierte Konica-Kundendienstvertretung benachrichtigen.
WENN DERARTIGE MÖGLICHERWEISE GEFÄHRLICHEN ZUSTÄNDE IGNORIERT WERDEN, BESTEHT DIE GEFAHR VON ELEKTRISCHEN SCHLÄGEN ODER BRÄNDEN.

⊘ Niemals versuchen, das Gerät selber zu zerlegen, zu modifizieren oder zu reparieren. **IM INNEREN DES GERÄTES BEFINDEN SICH BAUTEILE, DIE MIT GEFÄHRLICHER HOCHSPANNUNG ARBEITEN UND ELEKTRISCHE SCHLÄGE ODER BRÄNDE VERURSACHEN KÖNNEN.**

⊘ Nicht so aufstellen, daß Fremdkörper oder Gegenstände durch Öffnungen, wie etwa Lüftungsschlitze, in das Gerät eindringen können. **WENN ENTLAMMBARE SUBSTANZEN, METALLGEGENSTÄNDE ODER FLÜSSIGKEITEN IN DAS GERÄT GELANGEN, BESTEHT DIE GEFAHR VON ELEKTRISCHEN SCHLÄGEN ODER BRÄNDEN.**

⊘ Niemals den Netzstecker mit nassen Händen einstecken oder abziehen. **NICHTBEACHTUNG DIESER WARNUNG KANN ZU EINEM MÖGLICHERWEISE TÖDLICHEN ELEKTRISCHEN SCHLAG FÜHREN.**

⊘ Das Gerät nicht mit einer anderen als der normalen Netzspannung betreiben. **BEIM ANLEGEN EINER FALSCHEN NETZSPANNUNG BESTEHT DIE GEFAHR VON ELEKTRISCHEN SCHLÄGEN ODER BRÄNDEN.**

⊘ Das Netzkabel nicht ziehen, knicken oder beschädigen, keine schweren Gegenstände darauf stellen, und es von Hitzequellen fernhalten. **BEI NICHTBEACHTUNG DIESER WARNUNG KANN DAS NETZKABEL BESCHÄDIGT WERDEN UND ES BESTEHT DIE GEFAHR VON ELEKTRISCHEN SCHLÄGEN ODER BRÄNDEN.**

⚠ Wenn das Netzkabel beschädigt ist, beim Konica-Kundendienst Ersatz bestellen. **BEI NICHTBEACHTUNG DIESER WARNUNG BESTEHT DIE GEFAHR VON ELEKTRISCHEN SCHLÄGEN ODER BRÄNDEN.**

⊘ Die Netzstecker nicht durch Anschließen von zu vielen Geräten mit zu hoher Leistungsaufnahme überlasten. **BEI NICHTBEACHTUNG DIESER WARNUNG BESTEHT DIE GEFAHR VON ELEKTRISCHEN SCHLÄGEN ODER BRÄNDEN.**

⚠ Das Netzkabel immer fest in die Steckdose einstecken, und sicherstellen, daß sich kein Schmutz oder andere Fremdmaterialien auf den Kontakten befinden, und daß keine Kontakte freiliegen. **BEI NICHTBEACHTUNG DIESER WARNUNG BESTEHT DIE GEFAHR VON ELEKTRISCHEN SCHLÄGEN ODER BRÄNDEN.**

2. ⚠ VORSICHT

⊘ Das Gerät nicht an einem Ort aufstellen, wo es Vibrationen oder Erschütterungen ausgesetzt ist, oder an einem unstabilen Ort (wie auf einer unebenen oder schrägen Fläche). Dabei könnte das Gerät herunterfallen und Schäden oder Verletzungen verursachen.

⊘ Das Gerät nicht an feuchten oder staubigen Orten aufstellen. Die Isolierung und Wärmeableitung könnten beeinträchtigt werden und zu elektrischen Schlägen oder Bränden führen.

⊘ Nicht die Lüftungsöffnungen verdecken. Wenn die Lüftungsöffnungen verdeckt werden, wird die Fähigkeit zur Wärmeableitung beeinträchtigt und es können Brände durch Überhitzung verursacht werden. Das Gerät nicht an den folgenden Orten aufstellen:
· Eng begrenzte Orte mit schlechter Lüftung, wie etwa in einem Schrank oder Buchregal.
· Auf Teppichen, Bettdecken oder dicken Tischtüchern.
Das Gerät soll außerdem nicht näher als 10 cm an einer Wand stehen.

⊘ Dafür sorgen, daß die Öffnungen des Gerätes, wie die Einsetzöffnung des Filmträgers, nicht verdeckt werden. Beim Verfangen in den Einsetzöffnungen besteht die Gefahr von Verletzungen.

⊘ Nicht auf das Gerät treten oder schwere Gegenstände darauf stellen. Das Gerät außer Reichweite von kleinen Kindern halten.

⊘ Nicht die elektrischen Leitungen (Kabel) anders verdrahten als in dieser Bedienungsanleitung beschrieben. Falsche Verdrahtung kann zu Bränden führen.

⦿ Wenn das Gerät längere Zeit nicht verwendet wird, aus Sicherheitsgründen den Netzstecker abziehen.

⦿ Beim Transport des Gerätes immer den Netzstecker abziehen und sicherstellen, daß auch alle anderen Verbindungskabel abgetrennt sind.

POUR UNE UTILISATION SANS DANGER

Bien qu'une attention suffisante ait été accordée à la sécurité de cet appareil, vous êtes invité à lire les précautions et les notes des symboles ci-après et à utiliser correctement l'appareil conformément à celles-ci. Les symboles visent à inviter de la présence d'informations importantes.

⚠ AVERTISSEMENT

Ce symbole avertit de la possibilité de blessures graves, voire de mort, si l'appareil n'est pas utilisé correctement.

⚠ ATTENTION

Ce symbole avertit de la possibilité de blessures légères pour des personnes ou de dégâts pour l'appareil.

- Ⓢ Ce symbole (cerclé barré d'une ligne diagonale) indique des actions interdites à l'emploi de cet appareil. Une explication détaillée est fournie à proximité de ce symbole (l'exemple de gauche indique qu'un démontage est interdit).
- Ⓢ Ce symbole indique des actions qui doivent être exécutées. Une explication détaillée est fournie à proximité de ce symbole (l'exemple de gauche indique que la fiche du cordon secteur doit être déconnectée).

1. ⚠ AVERTISSEMENT

- Ⓢ Si vous constatez une situation anormale, telle que la présence d'une fumée, d'une odeur ou de sons étranges, coupez immédiatement l'alimentation et débranchez le cordon d'alimentation au niveau de la prise secteur, puis contactez un représentant de ventes Konica agréé.
IGNORER CET ETAT POTENTIELLEMENT DANGEREUX PEUT OCCASIONNER UNE ELECTROCUTION OU UN INCENDIE.
- Ⓢ N'essayez jamais de démonter, modifier ou réparer vous-même l'appareil. **DES PIÈCES A HAUTE TENSION PEUVENT OCCASIONNER UNE ELECTROCUTION OU UN INCENDIE.**
- Ⓢ En aucune circonstance, ne placez sur l'appareil des objets ou corps étrangers qui pourraient y pénétrer par des orifices, tels que les ouïes de ventilation. **DES SECOUSSSES ELECTRIQUES, INCENDIES ET AUTRES PROBLEMES POURRAIENT RESULTER DE L'INFILTRATION D'EAU, DE SUBSTANCES INFLAMMABLES OU D'OBJETS METALLIQUES DANS LE COFFRET DE L'APPAREIL.**
- Ⓢ Ne branchez et débranchez jamais la fiche du cordon d'alimentation avec des mains humides. **LA NEGLIGENCE DE CETTE PRECAUTION PEUT OCCASIONNER UNE ELECTROCUTION.**
- Ⓢ **SOUS PEINE DE PROVOQUER UNE ELECTROCUTION OU UN INCENDIE**, n'utilisez jamais une tension autre que celle du secteur.
- Ⓢ Ne pliez pas et ne tirez pas fortement sur le cordon d'alimentation. N'endommagez pas et ne posez pas d'objets lourds sur le cordon et ne le soumettez pas à une forte chaleur. **NEGLIGER CETTE PRECAUTION PEUT OCCASIONNER UNE ELECTROCUTION OU UN INCENDIE.**
- Ⓢ Si le cordon d'alimentation est endommagé, contactez un représentant de ventes Konica agréé pour remplacer le cordon. **NEGLIGER CETTE PRECAUTION PEUT OCCASIONNER UNE ELECTROCUTION OU UN INCENDIE.**
- Ⓢ Ne surchargez pas les prises de courant en y branchant plusieurs appareils. **NEGLIGER CETTE PRECAUTION PEUT OCCASIONNER UNE ELECTROCUTION OU UN INCENDIE.**
- Ⓢ Insérez convenablement la fiche du cordon d'alimentation dans la prise et assurez-vous que celle-ci n'est pas poussiéreuse ou souillée par des corps étrangers et qu'aucune pièce métallique n'est à nu. **NEGLIGER CETTE PRECAUTION PEUT OCCASIONNER UNE ELECTROCUTION OU UN INCENDIE.**

2. ⚠ ATTENTION

- Ⓢ Ne placez pas l'appareil dans un endroit soumis à des vibrations ou à des chocs ou sur une surface instable, tel qu'un plan incliné. Dans une telle situation, il pourrait tomber et causer des dégâts ou des blessures.
- Ⓢ Ne placez pas l'appareil dans un endroit humide ou poussiéreux. Son isolation et sa capacité de dissiper sa chaleur seraient réduites, ce qui pourrait occasionner une électrocution ou un incendie.
- Ⓢ N'obstruez pas les orifices de ventilation car la capacité de dissiper la chaleur serait réduite et l'appareil pourrait prendre feu. N'installez pas l'appareil dans les endroits suivants:
 - Un endroit étroit et mal ventilé, tel qu'une armoire ou une étagère.
 - Sur un tapis, une couverture ou une nappe.
 Placez l'appareil à au moins 10 cm d'une paroi.
- Ⓢ Pour éviter tout risque de blessure, veillez à ce que rien n'obstrue les ouvertures, tels que la trappe d'insertion du passe-film.
- Ⓢ Ne pas monter et ne pas déposer d'objets pesants sur l'appareil. Gardez-le hors de portée des enfants.
- Ⓢ N'essayez jamais de brancher des cordons (câbles) autres que ceux qui sont spécifiés dans ce manuel, car des branchements inadéquats provoqueraient un feu.
- Ⓢ Si vous prévoyez de ne pas utiliser l'appareil pendant longtemps, débranchez la fiche du cordon d'alimentation au niveau de la prise secteur par souci de sécurité.
- Ⓢ Avant de déplacer l'appareil, débranchez la fiche du cordon d'alimentation au niveau de la prise secteur ainsi que tous les autres câbles et fiches.

ENGLISH**<CONTENTS>**

Preface	2
Safety considerations	3
Before use	8
1. Checking the contents of the package	8
2. Notes on handling the unit.....	8
3. If error occurs	8
4. Operation and storage space	9
5. Notes on transporting the unit	9
6. Cleaning of parts.....	9
Names of parts	10
1. Main unit front view	10
2. Main unit rear view.....	10
LED indication	11
Setting up the Qscan	12
1. System requirements.....	12
2. Setting the SCSI ID	14
3. Connecting the Qscan	15
4. Terminating the Qscan (termination resistance).....	16
5. Power input.....	16
Software installation	17
1. Installation procedure	17
Inserting various film carriers and film	19
1. J135 strip film carrier	19
2. J135 Slide mount film carrier	20
3. IX240 cartridge film carrier.....	21
Basic operation	22
1. Boot	22
2. Index preview	25
3. Actual scanning	28
4. Film replacement and end of work	30
Advanced operation	32
1. Overview	32
2. Functions	32
3. How to operate.....	33
Trouble shooting	34
Product specifications	36

DEUTSCH**<INHALT>**

Vorwort	2
Sicherheitsmaßnahmen	4
Vor dem Betrieb	8
1. Prüfen des Lieferumfangs.....	8
2. Hinweise zum Umgang mit dem Gerät	8
3. Bei Betriebsstörungen.....	8
4. Aufstellung und Lagerung	9
5. Hinweise zum Transport.....	9
6. Reinigung der Bauteile	9
Bezeichnungen der Bauteile	10
1. Frontansicht	10
2. Rückansicht	10
LED-Anzeigen	11
Aufstellung des Qscan	12
1. Systemanforderungen	12
2. Einrichtung der SCSI ID.....	14
3. Anschließen des Qscan.....	15
4. Abschluß des Qscan (Abschlußwiderstand).....	16
5. Netzanschluß	16
Softwareinstallation	17
1. Schritte zur Installation.....	17
Einsetzen von verschiedenen Filmträgern und Film	19
1. J135 Streifenfilmträger	19
2. J135 Diaträger.....	20
3. IX240 Patronenfilmträger.....	21
Grundlegender Betrieb	22
1. Booten.....	22
2. Index-Vorschau	25
3. Scanablauf	28
4. Filmaustausch und Arbeitsende.....	30
Fortgeschrittener Betrieb	32
1. Übersicht.....	32
2. Funktionen	32
3. Bedienung.....	33
Fehlersuche	34
Technische Daten des Produkts	37

<SOMMAIRE>

Avant-propos	2
Pour une utilisation sans danger	5
Avant la mise en service	8
1. Vérification du contenu de l'emballage	8
2. Remarques sur le maniement de l'appareil	8
3. En cas d'erreur	8
4. Emplacement d'utilisation et de rangement	9
5. Remarques sur le transport de l'appareil	9
6. Nettoyage des pièces	9
Nomenclature des organes	10
1. Face avant	10
2. Face arrière	10
Signification des diodes LED	11
Installation du Qscan	12
1. Besoins du système	12
2. Définition du code ID SCSI	14
3. Branchement du Qscan	15
4. Terminaison du Qscan (résistance d'arrêt)	16
5. Mise sous tension	16
Installation du logiciel	17
1. Démarches d'installation	17
Insertion des divers passe-films et films	19
1. Passe-film pelliculable J135	19
2. Passe-film de diapositives J135	20
3. Passe-film en cassette IX240	21
Démarches de base	22
1. Lancement du système	22
2. Prévisualisation à index	25
3. Balayage	28
4. Changement du film et arrêt du travail	30
Démarches évoluées	32
1. Aperçu	32
2. Fonctions	32
3. Mode d'opération	33
Guide de dépannage	34
Fiche technique	38

ENGLISH

<Before use>

1. Checking the contents of the package

In addition to the main unit (Qscan), the following items are included in the package. After unpacking the unit, check the packing list against the included parts. If any of the items on the list are found to be missing, contact your local Konica sales representative immediately for a replacement.

• Konica Qscan Driver Software (Windows 95 or Macintosh)	×1
• Application Software ("Adobe PhotoDeluxe")	×1
• Application Software Install Manual	×1
• J135 Strip Film Carrier	×1
• J135 Slide Mount Film Carrier	×1
• IX240 Cartridge Film Carrier	×1
• Power Cord	×1
• Qscan Operation Manual (INSTRUCTION)	×1
• Warranty Card	×1

2. Notes on handling the unit

- Vertically orient the unit.
- If the unit suffers a vibration or shock while in operation, the scanned image may be affected. Place the unit in a location free of vibrations or shocks.
- The slide mount handles slide thicknesses between 1.5 mm and 2 mm.
- When the film scanner cannot be inserted smoothly, do not attempt to force it into the unit.
- Never attempt to detach or touch the film while film is being read.
- Never attempt to insert your fingers in any opening such as the film carrier insertion port.
- There is live terminals inside the unit, such as for the lamp and other parts. Never attempt to disassemble the unit and always be aware of the danger of electric shock.

3. Should an error occur

Should abnormal situations such as smoke, strange smells or sounds be detected, immediately turn off the power and unplug the power cord from the outlet, then contact an authorized Konica sales representative.

DEUTSCH

<Vor dem Betrieb>

1. Prüfen des Lieferumfangs

Neben dem Hauptgerät (Qscan) sind die folgenden Teile im Lieferumfang enthalten. Nach dem Auspacken des Geräts, die anhand der Packungsliste die mitgelieferten Teile prüfen. Falls in der Liste aufgeführte Teile nicht vorhanden sind, sofort beim Konica-Kundendienst Ersatz bestellen.

• Konica Qscan Treibersoftware (Windows95 oder Macintosh)	×1
• Applikations (Adobe PhotoDeluxe)	×1
• Installationshandbuch für Applikationssoftware	×1
• J135 Streifenfilmträger	×1
• J135 Diaträger	×1
• IX240 Patronenfilmträger	×1
• Netzkabel	×1
• Qscan Bedienungsanleitung (BEDIENUNGSANLEITUNG)	×1
• Garantiekarte	×1

2. Hinweise zum Umgang mit dem Gerät

- Das Gerät vertikal ausrichten.
- Wenn das Gerät Vibrationen oder Erschütterungen ausgesetzt wird, während es im Betrieb ist, kann das gescannte Bild beeinträchtigt werden. Das Gerät immer so aufstellen, daß es vor Vibrationen und Erschütterungen geschützt ist.
- Die Diahalterung nimmt Diastärken zwischen 1,5 mm und 2 mm auf.
- Wenn der Filmträger nicht glatt eingesetzt werden kann, nicht versuchen ihn gewaltsam einzuschieben.
- Nicht versuchen, den Film zu entnehmen oder zu berühren, während er gescannt wird.
- Nicht die Finger in eine Öffnung wie die Filmträger-Einsetzöffnung, stecken.
- Im Inneren des Gerätes befinden sich Teile, die unter Spannung stehen, wie etwa Teile der Lampe. Niemals das Gerät zerlegen, und immer darauf achten, elektrische Schläge zu vermeiden.

3. Bei Betriebsstörungen

Wenn anormale Betriebsbedingungen wie Rauchentwicklung, merkwürdige Gerüche oder Geräusche auftreten, sofort das Gerät ausschalten und den Netzstecker abziehen. Anschließend eine autorisierte Konica-Kundendienstvertretung benachrichtigen.

FRANÇAIS

<Avant la mise en service>

1. Vérification du contenu de l'emballage

Les articles suivants se trouvent dans l'emballage avec l'appareil proprement dit (Qscan). Après avoir déballé l'appareil, vérifiez la présence de chacun des articles figurant sur la liste suivante. Si l'un d'eux devait manquer, contactez immédiatement le représentant de vente Konica local pour obtenir l'article manquant.

• Logiciel gestionnaire Konica Qscan (Windows 95 ou Macintosh)	×1
• Logiciel d'application ("Adobe PhotoDeluxe")	×1
• Manuel d'installation de logiciel d'application	×1
• Passe-film pelliculaire J135	×1
• Passe-film de diapositives J135	×1
• Passe-film en cassette IX240	×1
• Cordon d'alimentation	×1
• Mode d'emploi du Qscan (MODE D'EMPLOI)	×1
• Carte de garantie	×1

2. Remarques sur le maniement de l'appareil

- Disposez l'appareil en position verticale.
- Les images scannées risquent d'être affectées si l'appareil subit des vibrations ou des chocs. Par conséquent, placez-le sur une surface solide, à l'abri des chocs et vibrations.
- Le passe-film de diapositives accepte des cadres de 1,5 mm à 2 mm d'épaisseur.
- Si le passe-film n'entre pas en douceur dans l'appareil, ne forcez pas son insertion.
- Ne détachez et ne touchez jamais la pellicule pendant la lecture du film.
- N'introduisez jamais les doigts par les ouvertures, telles que la trappe d'insertion du passe-film
- Des bornes à nu se trouvent dans l'appareil, comme pour la lampe et d'autres organes. N'essayez jamais de démonter l'appareil et soyez toujours conscient des risques d'électrocution.

3. En cas d'erreur

Si vous constatez une situation anormale, telle que la présence d'une fumée, d'une odeur ou de sons étranges, coupez immédiatement l'alimentation et débranchez le cordon d'alimentation au niveau de la prise secteur, puis contactez un représentant de ventes Konica agréé.

ENGLISH

4. Operation and storage location

To maintain the unit in good operating condition, avoid using or storing the unit in the following locations.

- Extremely hot or cold locations. (The standard operating temperature is +5°C to +35°C.)
- Extremely humid or dusty locations. (The standard humidity is a maximum of 80%.)
- Locations subject to rapid change in temperature or significant condensation.
- Locations exposed to direct sunlight or near heat sources.
- Locations subject to severe vibrations.

5. Notes on transportation

When transporting the unit, press the reset switch and check that the machine operation stops, then turn off the power. Place the unit in the original shipping container and be careful during transportation not to expose the unit to excessive vibrations or shocks.

6. Cleaning of parts

- Before setting the film carrier on the main unit, remove any dirt, dust or stains on the film carrier. Also, do not store the unit and film carrier in a dusty location.
- Do not use organic solvents such as alcohol or thinner to clean the unit. Attempts to clean the unit with such materials may cause changes in quality or peeling of the finish. Use a soft dry cloth to remove dirt on the main unit and film scanner. If dirt buildup is heavy, dip a soft cloth in a diluted solution of neutral detergent, then thoroughly wring out the cloth and use to wipe dirt away. In the final step, wipe the unit with a dry cloth.

DEUTSCH

4. Aufstellung und Lagerung

Zum Bewahren dieses Gerätes in gutem Betriebszustand das Gerät nicht an den folgenden Orten verwenden oder aufbewahren.

- Sehr kalte oder heiße Orte. (Der normale Betriebstemperatur-Bereich ist +5°C bis +35°C.)
- Extrem feuchte oder staubige Orte. (Die normale Luftfeuchtigkeit liegt bei maximal 80%.)
- Orte, die rapiden Temperaturschwankungen oder starker Kondensationsbildung ausgesetzt sind.
- Orte in direktem Sonnenlicht oder in der Nähe von Wärmequellen.
- Orte mit starken Vibrationen.

5. Hinweise zum Transport

Beim Transport des Gerätes den Rückstellschalter drücken und prüfen, ob die Gerätefunktion stoppt. Wenn möglich das Gerät ausschalten. Das Gerät in den ursprünglichen Verpackungskarton setzen und beim Transport immer vor starken Vibrationen oder Erschütterungen schützen.

6. Reinigung der Bauteile

- Vor dem Einsetzen des Filmträgers in das Gerät eventuell vorhandenen Schmutz, Staub oder Flecken vom Filmträger entfernen. Auch das Gerät und den Filmträger nicht an einem staubigen Ort aufbewahren.
- Keine organischen Lösungsmittel wie Alkohol oder Terpentin zur Reinigung des Gerätes verwenden. Wenn versucht wird, das Gerät mit solchen Materialien zu reinigen, kann das Gehäuse beschädigt werden, oder Verzierungsteile können sich lösen. Zum Entfernen von Schmutz vom Gerät und dem Filmträger einfach mit einem weichen trockenen Lappen abwischen. Bei hartnäckiger Verschmutzung einen weichen Lappen mit milder Seifenlösung anfeuchten, gut auswringen, und damit den Schmutz abwischen. Zum Schluß mit einem trockenen Lappen sauberwischen.

FRANÇAIS

4. Emplacement d'utilisation et de rangement

Pour maintenir l'appareil en bon état de fonctionnement, évitez de l'utiliser et de le ranger dans les endroits suivants:

- Endroits extrêmement chauds ou froids. (La température ambiante doit être située entre +5 et +35°C.)
- Endroits extrêmement humides ou poussiéreux. (L'humidité ambiante doit être de 80% au maximum.)
- Endroits soumis à de forts écarts de température ou à une condensation d'humidité.
- Endroits exposés en plein soleil ou près de sources de chaleur
- Endroits soumis à de fortes vibrations.

5. Remarques sur le transport de l'appareil

Avant de transporter l'appareil, appuyez sur la touche de ré-initialisation, assurez-vous que l'appareil s'est arrêté de fonctionner et coupez son alimentation. Placez l'appareil dans son emballage d'origine et, pendant le transport, prenez soin de ne pas le soumettre à des vibrations ou des chocs excessifs.

6. Nettoyage des pièces

- Avant d'insérer un passe-film dans l'appareil, prenez soin d'enlever toute poussière, tache ou souillure. Ne rangez pas l'appareil et le passe-film dans un endroit poussiéreux.
- N'utilisez pas de solvants organiques, tels que de l'alcool ou un diluant, pour nettoyer l'appareil car ils pourraient entraîner une détérioration ou une décoloration de la finition. Utilisez un linge doux et sec pour enlever la poussière si l'appareil et le passe-film. S'ils sont fortement souillés, trempez un linge doux dans une solution diluée de détergent neutre, essorez convenablement le linge et utilisez-le pour le nettoyage. Enfin, essuyez avec un linge sec.

Fig. 1

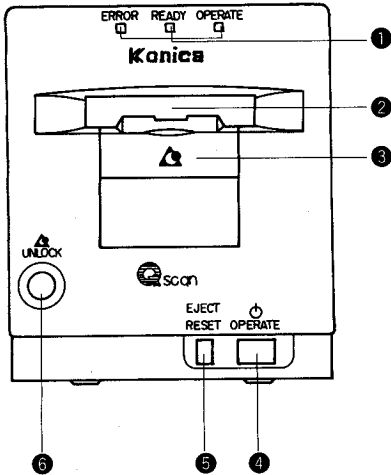
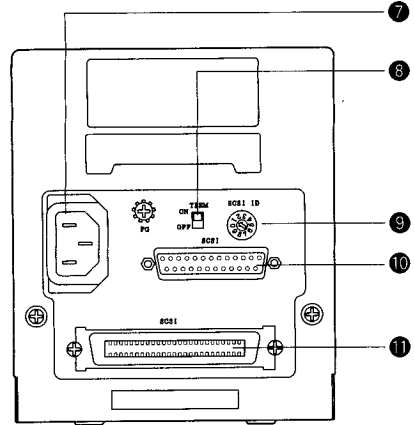

Fig. 2



ENGLISH

<Names of parts>

1. Main unit front view (Fig. 1)

- ① LED indication
- ② J135 film carrier slot
- ③ IX240 cartridge film carrier slot cover
- ④ Reset/Eject switch
- ⑤ Power supply switch
- ⑥ [Slot Cover Unlock] button

2. Main unit rear view (Fig. 2)

- ⑦ Power cord socket
- ⑧ Terminator switch
- ⑨ SCSI ID selector
- ⑩ SCSI (25 pin) connector
- ⑪ SCSI (50 pin) connector

DEUTSCH

<Bezeichnungen der Bauteile>

1. Frontansicht (Abb. 1)

- ① LED-Anzeigen
- ② J135 Filmläderschacht
- ③ IX240 Patronenfilmschacht-Deckel
- ④ Rückstellen/Auswerfen-Schalter
- ⑤ Netzschalter
- ⑥ Schaltfläche [Schachtabdeckung lösen]

2. Rückansicht (Abb. 2)

- ⑦ Netzeingang
- ⑧ Abschlußschalter
- ⑨ SCSI-ID-Wähler
- ⑩ SCSI-Buchse (25polig)
- ⑪ SCSI-Buchse (50polig)

FRANÇAIS

<Nomenclature des organes>

1. Face avant (Fig. 1)

- ① Affichage par diodes LED
- ② Trappe de passe-film J135
- ③ Volet de trappe de passe-film en cassette IX240
- ④ Touche de ré-initialisation/éjection (RESET)
- ⑤ Interrupteur d'alimentation (OPERATE)
- ⑥ Bouton de déblocage du volet de trappe

2. Face arrière (Fig. 2)

- ⑦ Prise du cordon d'alimentation
- ⑧ Interrupteur de terminaison (TERM ON/OFF)
- ⑨ Sélecteur de code ID SCSI
- ⑩ Connecteur SCSI (25 broches)
- ⑪ Connecteur SCSI (50 broches)

Fig. 3

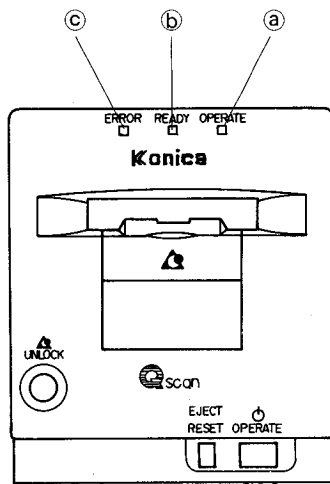

ENGLISH

<LED indication>

The Qscan has the following 3 LED indications. (Fig. 3)

- Ⓐ OPERATE (Green) : Lights during power ON.
- Ⓑ READY (Green) : Lights when the unit is ready to receive data from a PC. Also lights together with the ERROR LED when an error is detected.
- Ⓒ ERROR (Red) : Lights or blinks when an error is detected.

DEUTSCH

<LED-Anzeigen>

Der Qscan hat die folgenden 3 LED-Anzeigen. (Abb. 3)

- Ⓐ OPERATE (Grün) : Leuchtet in eingeschaltetem Zustand.
- Ⓑ READY (Grün) : Leuchtet, wenn das Gerät zum Datenempfang von einem PC bereit ist. Leuchtet auch zusammen mit der ERROR-LED auf, wenn ein Fehler erkannt wird.
- Ⓒ ERROR (Rot) : Leuchtet oder blinkt, wenn ein Fehler erkannt wird.

FRANÇAIS

<Signification des diodes LED>

Le Qscan fournit les informations suivantes par 3 diodes électroluminescentes. (Fig. 3)

- Ⓐ OPERATE (verte) : S'allume à la mise sous tension.
- Ⓑ READY (verte) : S'allume quand l'appareil est prêt à recevoir des données d'un ordinateur personnel. S'allume avec la diode ERROR lorsqu'une erreur est décelée.
- Ⓒ ERROR (rouge) : S'allume ou clignote quand une erreur est décelée.

ENGLISH

<Setting up the Qscan>

1. System requirements

1-1 For Windows 95

This section describes how to connect the Qscan to a Windows PC with a SCSI interface. Before attempting to connect the unit, check the following:

1) Confirmation of system compatibility

Computer : Pentium-class or higher PC/AT-compatible machines (DOS/V)

OS : Windows 95

Memory : 16 MB RAM or greater

Hard disk space : At least 40 MB

Video board and display

: 65000 colors (16 bit) or higher

*256 color monitors cannot correct display color.

To make effective use of the Qscan's rich range of gradations, set the monitor to 65000 colors or higher.

2) SCSI interface

Konica recommends that the Qscan unit be used with certain SCSI interface boards.

If you attempt to use the Qscan with an interface other than those recommended by Konica, the unit may not operate correctly.

Konica-recommended SCSI interface boards

• Desktop PCs

Manufacturer	Model no.	Compatible OS
Adaptech	AHA-1510B/J95	Windows 95

• Notebook PCs (PCMCIA cards)

Manufacturer	Model No.	Compatible OS
Media Intelligent	MSC-110	Windows 95

* In rare cases, the above boards may not operate with certain PCs. Should such a situation occur, check with both the PC and SCSI board manufacturer for compatibility information.

* With Windows 95, certain SCSI interface boards may not operate correctly with the driver included with the OS. In such a case install the mini port driver attached to the board.

* About compatibility with other SCSI interface boards
Additional information regarding SCSI interface board compatibility can be found on our web site, at <http://www.konica.co.jp/qscan/>.

DEUTSCH

<Aufstellung des Qscan>

1. Systemanforderungen

1-1 Für Windows 95

In diesem Abschnitt wird beschrieben, wie der Qscan an einen Windows-PC mit SCSI-Schnittstelle angeschlossen wird. Vor dem Anschließen des Geräts folgendes prüfen:

1) Bestätigung der Systemkompatibilität

Computer : PC/AT-kompatibel mit Pentium oder höher

Betriebssystem : Windows 95

Arbeitsspeicher : 16 MB RAM oder mehr

Festplattenplatz : Mindestens 40 MB

Videokarte und Display

: 65.000 Farben (16-Bit) oder höher

*256-Farb-Monitore können die Farbe nicht korrekt zeigen. Um die reichen Farbabstufungen des Qscan effektiv auszunutzen, den Monitor auf 65.000 Farben oder höher einstellen.

2) Hat der PC eine SCSI-Schnittstelle?

Konica empfiehlt die Verwendung des Qscan mit bestimmten SCSI-Schnittstellenkarten.

Wenn versucht wird, den Qscan mit einer anderen als der von Konica empfohlenen Schnittstelle einzusetzen, kann es sein, daß das Gerät nicht richtig arbeitet.

Konica empfiehlt die folgenden Schnittstellenkarten.

• Desktop PCs

Hersteller	Modell Nr.	Betriebssystem
Adaptech	AHA-1510B/J95	Windows95

• Notebook PCs (PCMCIA-Karten)

Hersteller	Modell Nr.	Betriebssystem
Media Intelligent	MSC-110	Windows95

* In seltenen Fällen kann es sein, daß die obigen Karten nicht mit bestimmten PCs arbeiten. Wenn dieser Fall eintritt, prüfen Sie die technischen Daten des PCs und der SCSI-Karte im Hinblick auf Kompatibilität.

* Mit Windows95 kann es sein, daß bestimmte SCSI-Schnittstellenkarten nicht richtig mit dem mitgelieferten Treiber des Betriebssystems arbeiten. In diesem Fall den Miniport-Treiber an der Karte installieren.

* Über Kompatibilität mit anderen SCSI-Schnittstellenkarten
Weitere Informationen über SCSI-Schnittstellenkarten sind auf unserer Website erhältlich, unter der Internetadresse <http://www.konica.co.jp/qscan/>.

FRANÇAIS

<Installation du Qscan>

1. Besoins du système

1-1 Pour Windows 95

Cette partie explique comment raccorder le Qscan à un ordinateur personnel Windows via une interface SCSI. Avant d'effectuer les connexions, vérifiez les points suivants:

1) Confirmation de compatibilité du système

Ordinateur : Appareil compatible PC/AT de classe Pentium ou supérieure (DOS/V)

Système d'exploitation (OS)

: Windows 95

Mémoire : Mémoire vive (RAM) de 16 M-octets ou plus

Espace sur disque dur

: Au moins 40 M-octets

Carte vidéo et affichage

: 65.000 couleurs (16 bits) ou plus

* Des moniteurs de 256 couleurs ne permettent pas un affichage correct des couleurs. Pour tirer pleinement parti de la richesse des dégradés du Qscan, réglez le moniteur à 65.000 couleurs ou plus.

2) Interface SCSI

Konica conseille que le Qscan soit utilisé avec certaines cartes d'interface SCSI.

Le Qscan risque de ne pas fonctionner correctement si vous l'utilisez avec une interface autre que celles recommandées par Konica.

Cartes d'interface SCSI recommandées par Konica

• Ordinateur de bureau

Fabricant	N° de modèle	OS compatible
Adaptech	AHA-1510B/J95	Windows 95

• Micro-ordinateur (cartes PCMCIA)

Fabricant	N° de modèle	OS compatible
Media Intelligent	MSC-110	Windows 95

* Dans certains cas rares, les cartes ci-dessus ne fonctionneront pas avec certains ordinateurs. Dans ce cas, informez-vous auprès du fabricant de l'ordinateur et de la carte SCSI à propos de la compatibilité des éléments.

* Avec Windows 95, certaines cartes d'interface SCSI ne fonctionnent pas correctement avec le gestionnaire, livré avec le système d'exploitation (OS).

* Compatibilité avec d'autres cartes d'interface SCSI
Vous pourrez obtenir des informations complémentaires sur la compatibilité des cartes d'interface SCSI en nous rendant visite sur la toile à l'adresse <http://www.konica.co.jp/qscan/>.

ENGLISH

3) Cables

There are two SCSI connectors on the back of the Qscan unit, a full-pitch 50-pin connector and a D-sub type 25-pin connector. Separately purchase the appropriate bi-directional SCSI cable for use with your PC. (See Page 15 for details of how to connect the unit to your PC.)

4) SCSI driver

You can use the SCSI driver (ASPI manager, etc.) included with the SCSI interface or a third-party driver recommended by the SCSI interface manufacturer.

1-2 For Macintosh

- Computer with 68040 or PowerPC
- MacOS 7.5 or later operating system
- At least 20 MB RAM memory
- At least 50 MB of free Hard disk space
- 2X or faster CD-ROM drive
- Color monitor that is able to display more than 65,000 colors (Color monitor that is able to display full color is recommended)

DEUTSCH

3) Kabel

An der Rückseite des Qscan befinden sich zwei SCSI-Buchsen, eine breitformatige 50polige Buchse und eine 25polige D-Sub-Buchse. Das geeignete bidirektionelle SCSI-Kabel für die Verwendung mit dem PC ist getrennt erhältlich. (Einzelheiten zum Anschluß des Gerätes an den PC siehe Seite 15.)

4) SCSI-Treiber

Sie können den mit der SCSI-Schnittstelle mitgelieferten SCSI-Treiber oder einen Treiber eines anderen Herstellers (ASPI-Manager etc.) entsprechend den Angaben des SCSI-Schnittstellen-Herstellers verwenden.

1-2 Für Macintosh

- Macintosh mit 68040 oder PowerPC.
- Betriebssystem MacOS 7.5 oder höher
- Mindestens 20 MB verfügbares RAM
- Festplatte mit mindestens 50 MB freiem Platz
- 2x oder schnelleres CD-ROM-Laufwerk
- Farbmonitor mit Möglichkeit für mindestens 65.000 Farben (Vollfarbfähigkeit empfohlen)

FRANÇAIS

3) Câbles

Deux connecteurs SCSI sont prévus à l'arrière du Qscan: un connecteur complet à 50 broches et un connecteur à 25 broches de type D-sub.

Procurez-vous un câble SCSI bidirectionnel adéquat, disponible séparément, pour le branchement à votre ordinateur. (Cf. page 15 pour les détails sur le branchement du Qscan sur l'ordinateur.)

4) Gestionnaire SCSI

Vous pouvez utiliser un gestionnaire SCSI (gestionnaire ASPI, etc.) fourni avec l'interface SCSI ou un logiciel de tiers, recommandé par le fabricant d'interface SCSI.

1-2 Pour Macintosh

- Ordinateur Macintosh avec 68040 ou PowerPC
- MacOS 7.5 ou système d'exploitation plus récent
- Au moins 20 Mo de mémoire vive (RAM)
- Au moins 50 Mo d'espace libre sur disque dur
- Lecteur CD-ROM 2X ou plus rapide
- Moniteur couleur capable d'afficher plus de 65.000 couleurs (Un moniteur couleur capable d'afficher toutes les couleurs est recommandé.)

Fig. 4

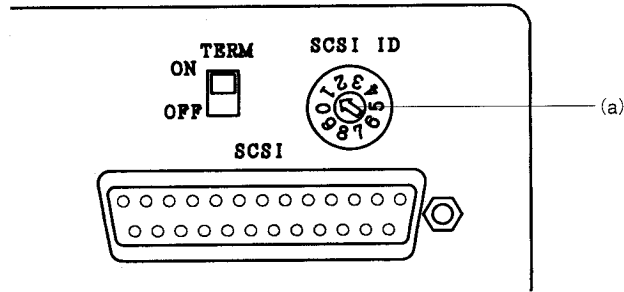

ENGLISH

2. Setting the SCSI ID

SCSI devices are connected in a chain pattern. Each device on a SCSI chain must have a unique SCSI ID. Up to seven devices can be connected to a single SCSI chain.

The factory default SCSI-ID of the Qscan is [2]. If other SCSI devices (hard disks, CD-ROMs, etc.) are already connected to your PC, check that the SCSI-ID number is not the same as the Qscan (2). If you find that the IDs are the same, to avoid SCSI ID conflicts, change either the ID of the other device or the ID of the Qscan unit.

• Changing the Qscan SCSI ID

* Before changing the SCSI ID of the Qscan, be sure the power is turned OFF. The SCSI ID cannot be changed while the power is ON.

- * Do not use SCSI IDs 8 or 9. These two IDs are used for factory inspection.
- * Change the SCSI ID as follows:

- 1) Check the position of the SCSI-ID selector on the rear side of the main unit. (Fig. 4)
- 2) Insert a small screwdriver into the slot (a) and turn until the arrow indicates the desired number.
 - * Be careful that the screwdriver does not accidentally slip and damage the unit.
- 3) The new ID is set after the Qscan is turned ON again.

DEUTSCH

2. Einrichtung der SCSI ID

SCSI-Geräte werden in einem Kettenmuster nacheinander geschaltet. Jedes Gerät in der SCSI-Kette muß eine eigene SCSI-ID haben. Bis zu sieben Geräte können in einer SCSI-Kette verbunden werden.

Die werksseitige Einstellung der SCSI-ID des Qscan ist [2]. Wenn andere SCSI-Geräte (Festplatten, CD-ROM-Laufwerke etc.) bereits an den PC angeschlossen sind, prüfen Sie ob deren SCSI-ID nicht die gleiche wie die des Qscan ist. Wenn sich herausstellt, daß die gleiche ID verwendet wird, entweder die ID des anderen Gerätes oder die des Qscan ändern.

• Ändern der SCSI-ID des Qscan

* Vor dem Ändern der SCSI-ID des Qscan immer sicherstellen, daß das Gerät ausgeschaltet ist. Die SCSI-ID kann nicht bei eingeschaltetem Gerät geändert werden.

- * Nicht die SCSI-IDs 8 oder 9 verwenden. Diese beiden Nummern sind für werksseitige Inspektion reserviert.
- * Die SCSI-ID wird wie folgt geändert:

- 1) Die Position des SCSI-ID-Wählers an der Rückseite des Geräts prüfen. (Abb. 4)
- 2) Einen kleinen Schraubenzieher in den Schlitz (a) stecken und drehen, bis der Pfeil auf die gewünschte Nummer weist.
 - * Darauf achten, daß der Schraubenzieher nicht versehentlich abrutscht und das Gerät beschädigt.
- 3) Die neue ID wird nach dem erneuten Einschalten des Qscan eingestellt.

FRANÇAIS

2. Définition du code identificateur (ID) SCSI

Les périphériques SCSI sont raccordés en chaîne. Chaque périphérique intégré à une chaîne SCSI doit avoir un code identificateur (ID) SCSI particulier. Un maximum de sept périphériques peuvent être reliés en une chaîne SCSI.

Le réglage SCSI-ID par défaut du Qscan est [2]. Si d'autres périphériques SCSI (disque dur, lecteur de CD-ROM, etc.) sont déjà raccordés à votre ordinateur, vérifiez que leur numéro identificateur (SCSI-ID) n'est pas le même que le [2] du Qscan. S'ils sont les mêmes, changez le ID de l'autre périphérique ou celui du Qscan pour éviter des conflits.

• Changement du code identificateur SCSI du Qscan

* Avant de changer le code SCSI ID du Qscan, mettez l'appareil hors tension; faute de quoi le changement du ID ne sera pas possible.

- * N'utilisez pas les numéros SCSI ID 8 et 9 car ils sont utilisés pour les inspections en usine.
- * Changez le SCSI ID en procédant comme suit:

- 1) Vérifiez la position du sélecteur SCSI-ID à l'arrière de l'appareil. (Fig. 4)
- 2) Insérez un petit tournevis dans la fente (a) et tournez-le de manière que la flèche indique le numéro souhaité.
 - * Évitez un glissement du tournevis qui pourrait endommager l'appareil.
- 3) Le nouveau code ID sera défini lors de la mise sous tension suivante du Qscan.

Fig. 5

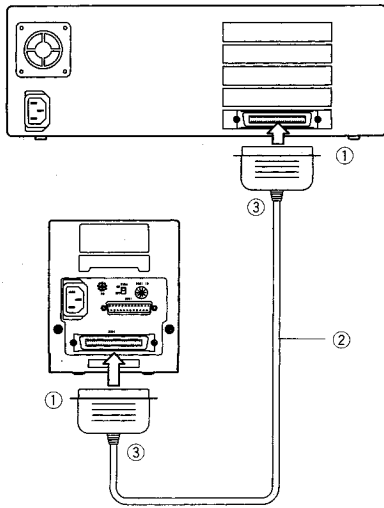
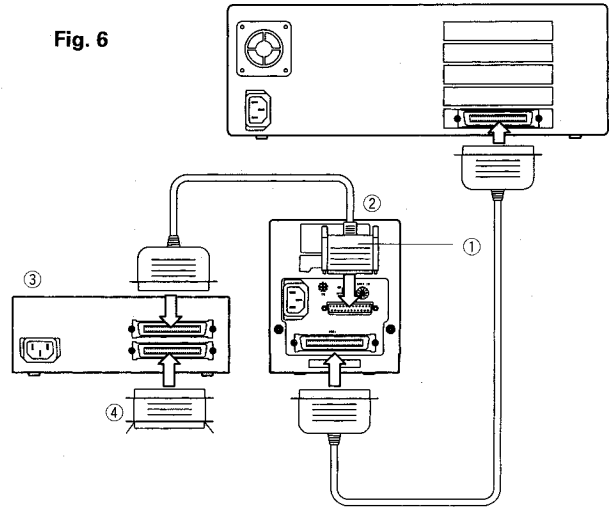

Fig. 6



ENGLISH

3. Connecting the Qscan

Your Qscan has two SCSI connections, a 50-pin connector and a D-sub type 25-pin connector. Check the connection at the SCSI adapter side, and refer to the system requirements and cable sections on Page 13 for details of use.

* Before attempting to connect the unit, check that the power to both the PC and Qscan are OFF and the power cable is disconnected.

Fig. 5: Connection diagram (Qscan is the terminating device)
(Example)

- ① 50-pin SCSI connection
- ② SCSI cable
- ③ Male

Fig. 6: Connection diagram (Qscan in middle of SCSI chain)
(Example)

- ① D-sub type 25 pin SCSI connection
- ② Male
- ③ Other SCSI device
- ④ Terminator

DEUTSCH

3. Anschließen des Qscan

Ihr Qscan hat zwei SCSI-Buchsen, eine 50polige Buchse und eine 25polige Buchse des D-Sub-Typs. Die Verbindung an der SCSI-Adapterseite prüfen. Einzelheiten zum Betrieb siehe Systemanforderungen und Kabelverbindungen auf Seite 13.

* Vor dem Anschließen des Geräts prüfen, ob sowohl der PC als auch der Qscan ausgeschaltet sind und das Netzkabel abgetrennt ist.

Abb. 5: Anschlußdiagramm (der Qscan ist das abschließende Gerät)

(Beispiel)

- ① 50polige SCSI-Buchse
- ② SCSI-Kabel
- ③ Männchen

Abb. 6: Anschlußdiagramm (Qscan in der Mitte der SCSI-Kette)

(Beispiel)

- ① SCSI-Verbindung über D-sub 25polige Buchse
- ② Männchen
- ③ Anderes SCSI-Gerät
- ④ Abschluß

FRANÇAIS

3. Branchement du Qscan

Votre Qscan est muni de deux connecteurs SCSI, un de 50 broches et un de 25 broches de type D-sub. Vérifiez la connexion sur l'adaptateur SCSI et reportez-vous aux sections sur les besoins du système et les câbles à la page 13 pour plus de détails.

* Avant de raccorder l'appareil, assurez-vous que l'ordinateur et le Qscan sont hors tension et que leur câble d'alimentation est débranché.

Fig. 5. Schéma de connexion (quand le Qscan est le terminateur SCSI)

(Exemple)

- ① Connecteur SCSI à 50 broches
- ② Câble SCSI
- ③ Connecteur mâle

Fig. 6. Schéma de connexion (quand le Qscan est au milieu de la chaîne SCSI)

(Exemple)

- ① Connecteur SCSI à 25 broches de type D-sub
- ② Connecteur mâle
- ③ Autre périphérique SCSI
- ④ Terminateur

Fig. 7

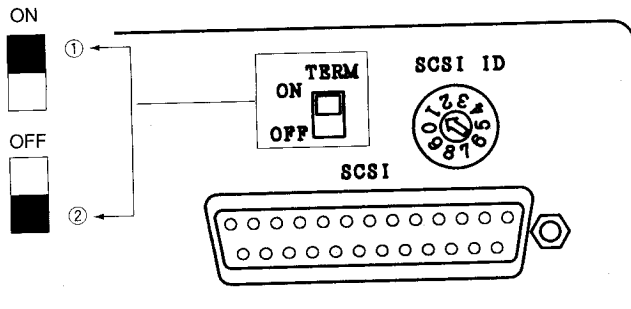

ENGLISH

4. Terminating the Qscan (termination resistance)

Correct operation of SCSI devices dictates that the SCSI chain be correctly terminated. To terminate the chain, remove the terminator from the terminated device in the current SCSI device chain; after connecting the Qscan to the chain, re-connect the terminator to the terminating device. If the Qscan is the terminating device, set the terminator switch to ON. If not, set it to OFF. With respect to canceling internal termination, always refer to the manual for the appropriate device.

Termination switch (Fig. 7)

- ① Qscan as the terminating device
- ② Qscan in the middle of the chain

5. Plugging in the power

- 1) Plug in the PC.
- 2) Plug in the Qscan.
- 3) Be sure the PC and Qscan are in an easy-to-use environment. (During Qscan operation, the film carrier moves forward and back; be sure there is sufficient space for this movement.)
- 4) Turn the Qscan and PC ON sequentially.

DEUTSCH

4. Abschluß des Qscan (Abschlußwiderstand)

Der richtige Betrieb von SCSI-Geräten setzt voraus, daß dies SCSI-Kette richtig abgeschlossen ist. Zum Abschließen der Kette den Abschlußstecker aus dem vorhandenen letzten Gerät in der Kette abziehen; nach dem Anschließen des Qscan an die Kette, den Abschlußstecker wieder an das Abschlußgerät anbringen. Wenn der Qscan das Abschlußgerät ist, den Abschlußschalter auf ON stellen, und wenn nicht auf OFF. Beim Aufheben der Abschlußschaltung immer auch in der Bedienungsanleitung des betreffenden Gerätes nachschlagen.

Abschlußschalter (Abb. 7)

- ① Qscan als Abschlußgerät
- ② Qscan in der Mitte der Kette

5. Netzanschluß

- 1) Den PC an das Netz anschließen.
- 2) Den Qscan an das Netz anschließen.
- 3) Immer sicherstellen, daß der PC und Qscan so aufgestellt sind, daß sie leicht bedient werden können. (Beim Betrieb des Qscan bewegt sich der Filmträger nach vorne und hinten, so daß ausreichend Platz vorhanden sein muß.)
- 4) Den Qscan und den PC nacheinander einschalten.

FRANÇAIS

4. Terminaison du Qscan (résistance d'arrêt)

Un fonctionnement correct des périphériques SCSI suppose que la chaîne SCSI soit correctement terminée. A cet effet, retirez le terminateur du périphérique ultime dans l'actuelle chaîne de périphériques SCSI. Après avoir relié le Qscan dans la chaîne, rebranchez le terminateur sur le périphérique ultime. Si le Qscan est le périphérique ultime, réglez son interrupteur de terminaison sur ON. Dans le cas contraire, réglez-le sur OFF. En ce qui concerne l'annulation de la terminaison interne, reportez-vous au mode d'emploi du périphérique adéquat.

Interrupteur de terminaison (Fig. 7)

- ① Qscan comme périphérique ultime
- ② Qscan au milieu de la chaîne

5. Mise sous tension

- 1) Branchez le cordon d'alimentation de l'ordinateur.
- 2) Branchez le cordon d'alimentation du Qscan.
- 3) Assurez-vous que l'ordinateur et le Qscan peuvent être utilisés sans obstruction. (Pendant le fonctionnement du Qscan, le passe-film se déplace d'avant en arrière; prévoyez donc un espace suffisant.)
- 4) Mettez successivement le Qscan et l'ordinateur sous tension.

Fig. 8

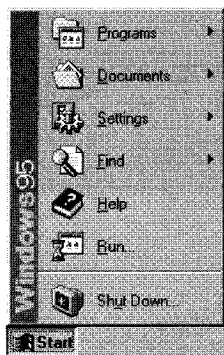

Fig. 9

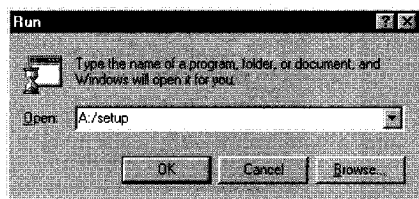
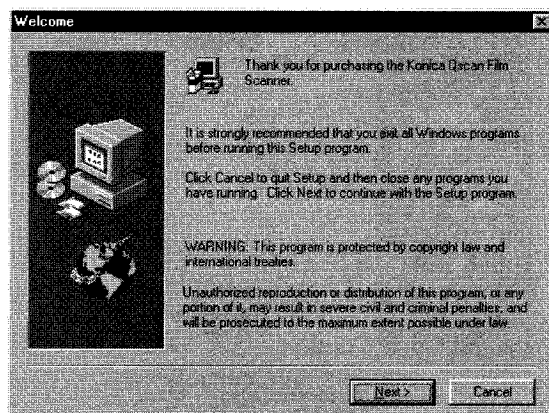

Fig. 10



ENGLISH

<Software Installation>

1. Installation procedure

Your Qscan package comes with TWAIN-compatible driver software for Windows 95 or Adobe Photoshop Image Input Plug-In that supports Macintosh. Perform installation according to the following procedure for your particular OS requirements. Before unpacking the software, read the user license restrictions and then open the package after agreeing to the restrictions.

* Before installing the driver software, first install "Adobe PhotoDeluxe" included in the package.

1-1. For Windows 95

- 1) Boot the computer. Click the START button on the lower left side of the screen and select [Run...]. (Fig. 8)

- 2) Insert the floppy disk for the Qscan TWAIN Driver for Windows 95 into the floppy disk drive.

* The following explanation is based on the assumption that the hard disk is Drive C and the floppy disk Drive A; your specific configuration may differ slightly.

- 3) Input A:/setup in the [Command line] text box and click the [OK] button. (Fig. 9)
- 4) When "Welcome" screen is displayed, click "Next." (Fig. 10)

DEUTSCH

<Softwareinstallation>

1. Schritte zur Installation

Der Qscan wird mit TWAIN-kompatibler Treibersoftware für Windows95 oder Adobe Photoshop Image Plug-in, das Macintosh unterstützt, geliefert. Die Installation auf folgende Weise ausführen, entsprechend den Anforderungen des Betriebssystems. Vor dem Auspacken der Software immer die Lizenzbedingungen lesen und die Softwareverpackung nur öffnen, wenn Sie diese Bedingungen zustimmen.

* Vor dem Installieren der Treibersoftware zuerst das im Paket mitgelieferte Programm "Adobe PhotoDeluxe" installieren.

1-1. Für Windows95

- 1) Den Computer starten. Die START-Schaltfläche unten links im Bildschirm anklicken und [Run...] wählen. (Abb. 8)

- 2) Die Diskette für den Qscan TWAIN-Treiber für Windows95 in das Laufwerk einsetzen.

* Die folgende Erklärung basiert auf der Annahme, daß die Festplatte als C und das Diskettenlaufwerk als A definiert ist; die vorhandene Konfiguration kann u.U. anders sein.

- 3) Im Eingabefeld [Ausführen] A:/setup eingeben, und auf [OK] klicken. (Abb. 9)
- 4) Wenn der "Willkommen"-Bildschirm erscheint, auf [NEXT] klicken. (Abb. 10)

FRANÇAIS

<Installation du logiciel>

1. Démarches d'installation

Votre progiciel Qscan est fourni avec le logiciel de gestionnaire compatible TWAIN pour Windows 95 ou l'unité enfichable d'entrée d'image Adobe Photoshop, supportant Macintosh. Exécutez son installation selon les démarches suivantes en tenant compte des besoins de votre système d'exploitation (OS) particulier. Avant d'ouvrir l'emballage du logiciel, lisez les restrictions imposées à l'utilisateur et ouvrez l'emballage si vous acceptez ces limitations.

* Avant d'installer le gestionnaire, installez le logiciel "Adobe PhotoDeluxe", compris dans le progiciel.

1-1. Pour Windows 95

- 1) Lancez votre ordinateur. Cliquez le bouton START dans le coin inférieur gauche de l'écran et sélectionnez [Run...]. (Fig. 8)

- 2) Installez la disquette du gestionnaire Qscan TWAIN pour Windows 95 dans le lecteur de disquette.

* Les explications suivantes supposent que le disque dur soit le Lecteur C et la disquette soit dans le Lecteur A. Il se peut que votre configuration soit différente.

- 3) Tapez A:/setup dans la case de texte [Ligne de Commande] et cliquez le bouton [OK]. (Fig. 9)
- 4) Quand l'écran "Welcome" est affiché, cliquez "NEXT". (Fig. 10)

Fig. 11

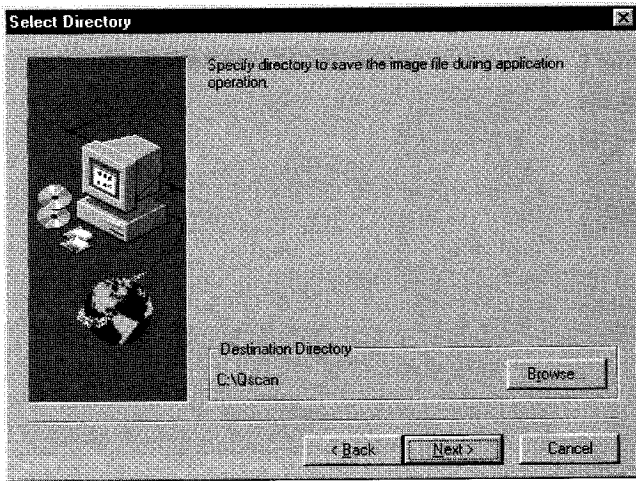
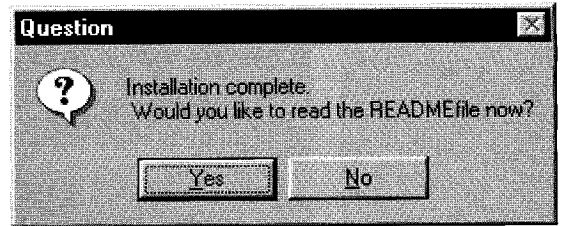

Fig. 12



ENGLISH

- 5) Specify the place where to save the image file during application operation. (More information about application operation, please see pages 32 and 33.) If you do not need to change it, click "Next." The installation operation will start. (Fig. 11)
- 6) When installation has been completed, the following screen is displayed. Click [YES] and read the included READ ME files. (Fig. 12)

1-2. For Macintosh

A driver software is prepared for Adobe Photoshop Image Input Plug-In. Before you use this driver software, install an application software that supports Adobe Photoshop Image Input Plug-In. When you use the attached Adobe PhotoDeluxe, see the attached paper "Instruction of Application Software Installation". To install the Image Input plug-in, follow the steps below.

DEUTSCH

- 5) Den Ort definieren, wo die Bilddatei beim Betrieb der Applikation gespeichert wird. (Weitere Informationen über den Applikationsvorgang siehe Seiten 32 und 33.) Wenn Änderungen nicht nötig sind, auf [NEXT] klicken. Der Installationsvorgang startet. (Abb. 11)
- 6) Wenn die Installation beendet ist, erscheint das folgende Bild. Klicken Sie auf [YES] und lesen Sie die mitgelieferten LIESMICH-Dateien. (Abb. 12)

1-2. Für Macintosh

Eine Treibersoftware ist für den Adobe Photoshop Image Plug-in vorbereitet. Vor der Verwendung dieser Treibersoftware eine Applikationssoftware installieren, die den Adobe Photoshop Image Input Plug-in unterstützt. Wenn Sie die mitgelieferte Software Adobe PhotoDeluxe verwenden, siehe das beiliegende Blatt "Anleitung zur

FRANÇAIS

- 5) Spécifiez l'endroit où sauvegarder le fichier d'image pendant l'opération d'application. (Pour un complément d'informations sur l'opération d'application, consultez les pages 32 et 33.) Si vous ne souhaitez pas la changer, cliquez "NEXT" et l'opération d'installation commencera. (Fig. 11)
- 6) Lorsque l'installation est achevée, l'écran suivant apparaît. Cliquez [YES] et lisez les fichiers "READ ME" inclus. (Fig. 12)

1-2. Pour Macintosh

Un logiciel de périphérique est préparé pour l'unité enfichable d'entrée d'image Adobe Photoshop. Avant d'utiliser ce logiciel, installez un logiciel d'application qui supporte l'unité enfichable d'entrée d'image Adobe Photoshop. Quand vous utilisez le Adobe PhotoDeluxe fourni, consultez la feuille jointe "Instructions

- 1) Insert the attached driver floppy disk into your floppy disk drive of your computer.
- 2) Installer program is invoked by double clicking the Installer icon of Konica Qscan. Please follow the instruction on the display.
- 3) Specify the "Plug-In" folder of Photo Deluxe for the folder that you install the Plug-In. Note that the names and structures of folder are different depending on applications other than Photo Deluxe. More information of how to install Plug-In software, also read the instruction of application.

Installation der Applikationssoftware". Zum Installieren des Image Input Plug-in den folgenden Schritten folgen.

- 1) Die beiliegende Treiber-Diskette in das Diskettenlaufwerk des Computers einsetzen.
- 2) Das Installer-Programm wird durch Doppelklicken auf das Installer-Symbol des Konica Qscan gestartet. Den Anweisungen im Bildschirm folgen.
- 3) Den Ordner "Plug-in" für Photo Deluxe als Ordner zum Installieren des Plug-in spezifizieren. Beachten, daß die Namen und Strukturen von Ordnern je nach anderen Applikationen als Photo Deluxe unterschiedlich sein können. Weitere Informationen zum Installieren von Plug-in Software siehe auch Dokumentation der Applikation.

d'installation du logiciel d'application". Pour installer l'unité enfichable d'entrée d'image, effectuez les démarches suivantes.

- 1) Insérez la disquette de gestionnaire fournie dans le lecteur de disquette de votre ordinateur.
- 2) Le programme d'installation est appelé en cliquant deux fois l'icône Installer du Konica Qscan. Suivez ensuite les instructions, apparaissant sur l'affichage.
- 3) Spécifiez le dossier "Plug-In" de Photo Deluxe pour le dossier où vous installez l'unité enfichable. Remarquez que les noms et structures de dossier sont différents pour les applications autres que Photo Deluxe. Pour un complément d'informations sur la façon d'installer le logiciel Plug-In, consultez aussi les instructions d'application.

Fig. 13

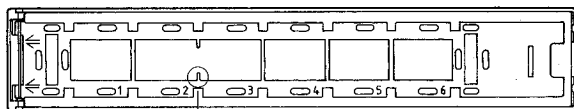

Fig. 14

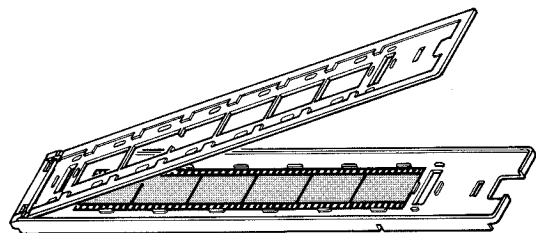
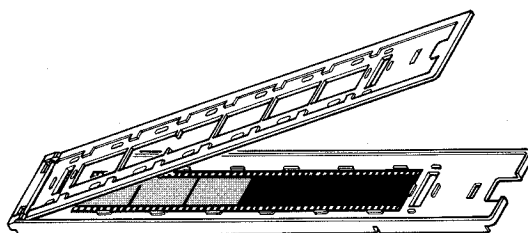

Fig. 15



ENGLISH

<Inserting various film carriers and film>

1. J135 strip film carrier (Fig. 13)

This carrier is used for 35 mm strip film (color negative film, color positive film, black/white film) up to 6 exposures in length. To guarantee proper focus and automatic film recognition, always use this carrier with 2 or more exposures.

1) Setting the strip film (Fig. 14)

- ① Remove the upper side of the film carrier.
- ② As shown in the figure below, place the film in the receiving side (lower side) carrier and set the upper carrier again. Be sure not to touch the surface of the film.

* Before setting the film in the carrier, use compressed air or an air brush to remove dust, dirt, etc. on the film.

* Place the film with the glossy side up (position the film so that the characters including the exposure number can be read correctly). The emulsion side is face down.

* Align the gap between film exposures with the rib (a) between the 2nd and 3rd exposure of the carrier. Note that if there is a large amount of displacement, color calibration may not be performed correctly.

* If there is no image in the 2nd and 3rd exposures of the film, the unit cannot correctly recognize the film type. If there is an exposed section at the beginning of the film (solid black areas on negative film and transparent areas on positive film), as shown in the figure below, reverse the left-right film orientation. (Fig. 15)

(b) Example: reversing negative film

DEUTSCH

<Einsetzen von verschiedenen Filmträgern und Film>

1. J135 Streifenfilmträger (Abb. 13)

Dieser Träger dient für 35-mm-Streifenfilm (Farbnegativfilm, Farbdiafilm, Schwarzweißfilm) von bis zu 6 Bildern Länge. Um richtige Fokussierung und automatische Filmerkennung zu gewährleisten, immer diesen Träger mit 2 oder mehr Bildern verwenden.

1) Einsetzen des Streifenfilms (Abb. 14)

- ① Die Oberseite des Filmträgers abnehmen.
- ② Wie in der Abbildung gezeigt den Film auf die Aufnahmeseite (untere Seite) des Trägers auflegen und den die Oberseite wieder aufsetzen. Nicht die Filmoberfläche berühren.

* Vor dem Einsetzen des Films in den Träger eventuell vorhanden

Staub oder Schmutz mit einem Blaspinsel vom Film entfernen.

* Den Film mit der Glanzseite nach oben weisend einlegen (so einlegen, daß die Zeichen der Belichtungsnummer richtig gelesen werden können). Die Emulsionsseite weist nach unten.

* Den Abstand zwischen Filmbildern so plazieren, daß er der Rippe zwischen dem 2. und 3. Bild des Filmträgers entspricht. Beachten, daß die Farbkalibrierung u.U. nicht richtig ausgeführt wird, wenn der Film verschoben ist.

* Wenn kein Bild an der Stelle der 2. und 3. Belichtung im Film vorhanden ist, kann das Gerät den Filmtyp nicht richtig erkennen. Wenn sich ein belichteter Teil am Anfang des Films befindet (massive schwarze Bereiche auf Negativfilm oder durchsichtige Bereiche bei Diafilm) wie in der Abbildung unten gezeigt, die Links-Rechts-Filmausrichtung umkehren. (Abb. 15)

(b) Beispiel: Negativfilm

FRANÇAIS

<Insertion des divers passe-films et films>

1. Passe-film pelliculable J135 (Fig. 13)

Ce passe-film s'emploie avec un film pelliculaire 35 mm (négatif couleur, positif couleur, monochrome) comportant jusqu'à 6 vues en longueur. Pour obtenir une mise au point correcte et une reconnaissance automatique du film, placez toujours au moins 2 vues dans le passe-film.

1) Mise en place du film pelliculaire (Fig. 14)

- ① Enlevez la partie supérieure du passe-film.
- ② Comme indiqué sur l'illustration, placez la pellicule dans le côté récepteur (partie inférieure) et remplacez la partie supérieure. Prenez soin de ne pas toucher le film.

* Avant de placer la pellicule dans le passe-film, enlevez les poussières et souillures qui s'y trouvent avec de l'air comprimé.

* Dirigez vers le haut le côté brillant du film (placez-le de sorte que les caractères, tels que le numéro d'exposition, soient correctement lisibles). Le côté de l'émulsion doit être tourné vers le bas.

* Alignez la rainure entre les vues avec l'encoche entre les 2e et 3e vues du passe-film. Notez que s'il existe un fort déplacement, le calibrage des couleurs risque de ne pas être exécuté correctement.

* S'il n'y a pas d'image à la position des 2e et 3e vues du film, l'appareil ne pourra pas reconnaître correctement le type de pellicule. S'il existe une section exposée au début du film (zone noire sur un film négatif et zone transparente sur un film positif) comme illustré ci-dessous, inversez l'orientation gauche-droite du film. (Fig. 15)

(b) Exemple: Inversion d'un film négatif

Fig. 16

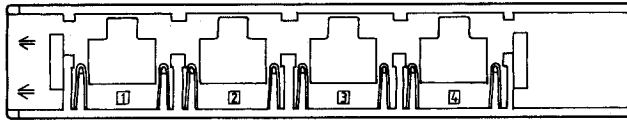
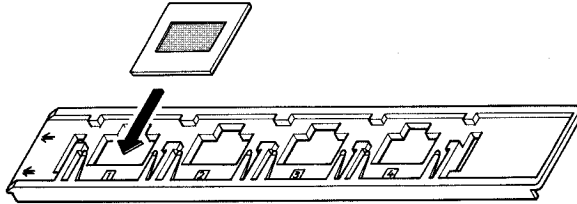

Fig. 17



ENGLISH

2. J135 Slide mount film carrier (Fig. 16)

This carrier holds slide mounts. Up to 4 slides can be set.

1) Setting the slide mount (Fig. 17)

- ① Place the slide mount between the film holding claw on the carrier and carrier main unit.
- ⊘ Do not apply excess force to the holding claw; failure to observe this precaution could cause the claw to break.
 - * During setting, use care not to damage the film against the claw.
 - * Place the film with the glossy side up (the side where photo can be viewed correctly). (The emulsion is face down.)

DEUTSCH

2. J135 Diaträger (Abb. 16)

Dieser Träger nimmt Diarahmen auf. Bis zu 4 Dias können eingesetzt werden.

1) Einsetzen des Diarahmens (Abb. 17)

- ① Den Diarahmen zwischen Filmhalteklauwe am Träger und Trägerhauptstück einsetzen.
- ⊘ Beim Einsetzen keine Gewalt anwenden; sonst könnte die Klauwe abgebrochen werden.
 - * Beim Einsetzen darauf achten, den Film nicht durch die Klauwe zu beschädigen.
 - * Den Film mit der Glanzseite nach oben weisend einlegen (so einlegen, daß das Dia richtig betrachtet werden kann). (Die Emulsionsseite weist nach unten.)

FRANÇAIS

2. Passe-film de diapositives J135 (Fig. 16)

Ce passe-film est destiné à des cadres de diapositives et il peut en contenir 4.

1) Mise en place des cadres (Fig. 17)

- ① Placez le cadre de diapositive entre la mâchoire de maintien du film sur le passe-film et le passe-film proprement dit.
- ⊘ Ne forcez pas sur la mâchoire de maintien, car elle pourrait se briser.
 - * Pendant la mise en place de la diapositive, évitez d'abîmer la pellicule contre la mâchoire.
 - * Dirigez le côté brillant de la pellicule vers le haut (la face où la vue est correctement visible). La face de l'émulsion doit être tournée vers le bas.)

Fig. 18

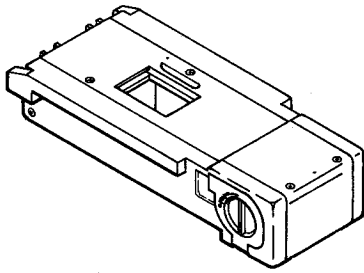

Fig. 19

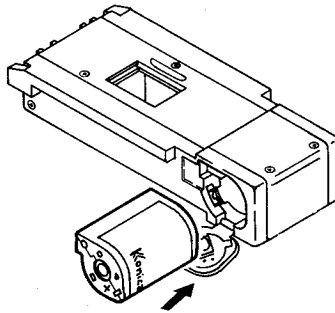
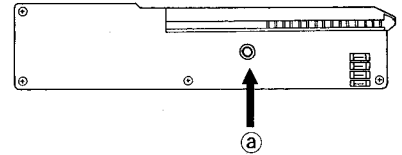

Fig. 20



ENGLISH

3. IX240 cartridge film carrier (Fig. 18)

This carrier is used for new system (advanced photo system) cartridge film.

1) Setting the cartridge film (Fig. 19)

- ① Make sure to check that the claw of the cartridge has been unsealed (meaning that the film has been developed).
- ⊗ If the claw is not broken, the cartridge cover cannot be closed. Do not forcefully close the cover.
- ② Turn the carrier cartridge cover open/close knob in the OPEN direction to open the cartridge cover.

- ③ Insert the cartridge and close the cartridge cover, then turn the knob until you hear it click closed.
- ⊗ Never attempt to forcefully insert the cartridge.
- ⊗ Do not touch the connection terminal contact with the main unit.

2) Film carrier indicator (Fig. 20)

- ① Confirm the indicator ② on the carrier after installing a cartridge film and closing the carrier cartridge cover. When the indicator is White, the film is installed properly. When it is still Black, open the carrier cartridge cover and install the film again.

DEUTSCH

3. IX240 Patronenfilmträger (Abb. 18)

Dieser Träger dient für Filmpatronen des APS-Systems.

1) Die Filmpatrone einsetzen (Abb. 19)

- ① Sicherstellen, daß die Klaue der Patrone gelöst ist (was bedeutet, daß der Film entwickelt ist).
- ⊗ Wenn die Klaue nicht beschädigt ist, kann die Patronenabdeckung nicht geschlossen werden. Die Abdeckung nicht mit Gewalt schließen.
- ② Den Öffnen/Schließen-Knopf am Patronenträger in Richtung OFFEN drehen, um die Patronenabdeckung zu öffnen.

- ③ Die Patrone einsetzen und die Patronenabdeckung schließen. Dann den Knopf drehen, bis er mit einem Klickgeräusch einrastet.
- ⊗ Niemals die Patrone mit Gewalt einsetzen.
- ⊗ Nicht die Kontakte zum Hauptgerät berühren.

2) Filmträgeranzeige (Abb. 20)

- ① Bestätigen, daß die Anzeige ② am Träger nach dem Einsetzen einer Filmpatrone und dem Schließen der Trägerpatronenabdeckung erscheint. Wenn die Anzeige weiß ist, ist der Film richtig eingelegt. Wenn die Anzeige weiterhin schwarz ist, die Patronenabdeckung öffnen und den Film erneut einlegen.

FRANÇAIS

3. Passe-film en cassette IX240 (Fig.18)

Ce passe-film est destiné à une cassette de film du nouveau système APS (Advanced Photo System).

1) Mise en place de la cassette de film (Fig. 19)

- ① Assurez-vous que le plot de la cassette a été libéré (ce qui signifie que le film a été développé).
- ⊗ Si le plot n'est pas brisé, le volet de la cassette ne peut pas être refermé. Ne forcez pas sa fermeture.
- ② Tournez le bouton d'ouverture/fermeture du volet de passe-film vers OPEN pour ouvrir le volet.

- ③ Insérez la cassette et refermez le volet, puis tournez le bouton jusqu'à entendre un déclic, indiquant la fermeture.
- ⊗ N'essayez jamais d'introduire de force la cassette dans le logement.
- ⊗ Ne touchez pas le contact de la borne de connexion au scanner.

2) Voyant de passe-film (Fig. 20)

- ① Vérifiez le voyant ② sur le passe-film après installation d'une film en cassette et après avoir refermé le volet de cassette. Si le voyant est Blanc, le film est correctement installé. S'il reste Noir, ouvrez le volet de la cassette et ré-installez le film.

Fig. 21

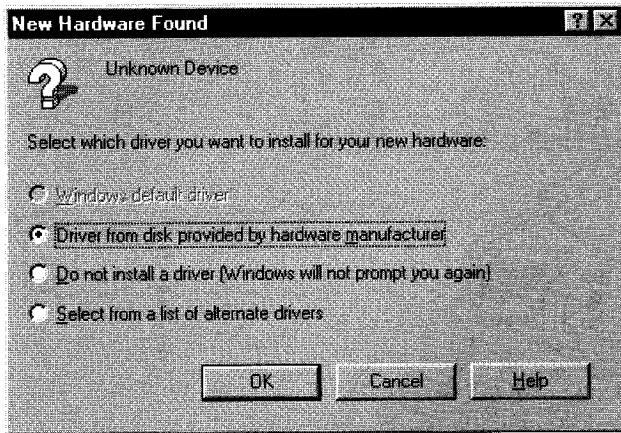
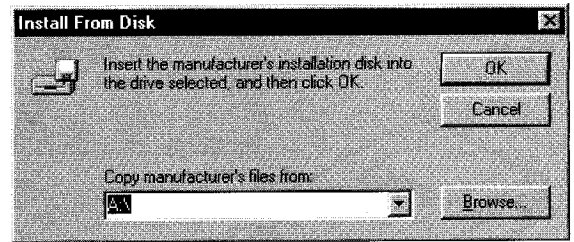

Fig. 22



ENGLISH

<Basic Operation>

1. Booting

Before booting the computer, make sure the Qscan is turned ON. Watch for the READY lamp on the main unit to go ON, then boot the computer.

- * When the SCSI chain contains other SCSI devices, first turn all devices in the SCSI chain ON, then boot the computer.
- * This manual explains about the display of Windows version. Please note that there are some differences from the display of Macintosh version.

1) Boot the computer, then Windows 95.

- * Select [Driver from disk provided by hardware manufacture] and click the OK button. (Fig. 21)
- * When screen of Fig. 22 is displayed, insert the attached Qscan TWAINE disk to the drive and click "OK" button.

DEUTSCH

<Grundlegender Betrieb>

1. Booten

Vor dem Booten des Computers sicherstellen, daß der Qscan eingeschaltet ist. Warten, bis die Anzeige READY am Scanner aufleuchtet und dann den Computer booten.

- * Wenn die SCSI-Kette andere SCSI-Geräte enthält, zuerst alle Geräte in der SCSI-Kette einschalten und dann den Computer starten.
- * Diese Anleitung basiert auf der Bildschirmanzeige der Windows-Version. Beachten Sie, daß die Macintosh-Bildschirmanzeige etwas anders ist.

1) Den Computer starten, und danach Windows95 laden.

- * Den [Driver from disk provided by hardware manufacture] wählen, und die Schaltfläche [OK] klicken. (Abb. 21)
- * Wenn das Bildschirmbild wie in Abb. 22 gezeigt erscheint, die mitgelieferte Qscan TWAINE-Diskette in das Laufwerk einlegen und auf die Schaltfläche [OK] klicken.

FRANÇAIS

<Démarches de base>

1. Lancement du système

Avant de lancer votre ordinateur, assurez-vous que le Qscan est sous tension. Attendez que le voyant READY s'allume sur l'avant du Qscan, puis amorcez l'ordinateur.

- * Si la chaîne SCSI comprend d'autres périphériques SCSI, mettez-les tous sous tension, puis mettez l'ordinateur sous tension.
- * Ce manuel explique l'affichage de la version Windows. Notez qu'il existe certaines différences avec l'affichage de la version Macintosh.

1) Mettez l'ordinateur sous tension, puis lancez Windows 95.

- * Sélectionnez [Driver from disk provided by hardware manufacture] et cliquez le bouton OK. (Fig. 21)
- * Quand l'écran de la Fig. 22 est affiché, insérez dans le lecteur le disque Qscan TWAINE fourni et cliquez le bouton "OK".

Fig. 23

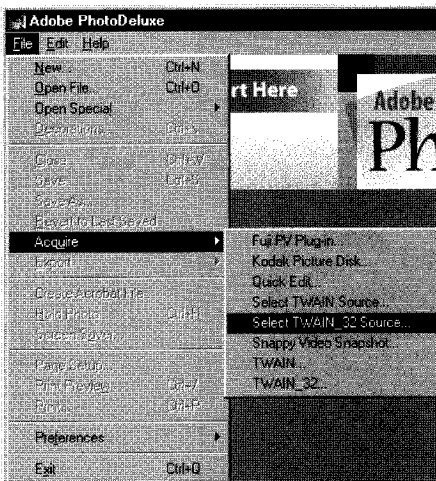
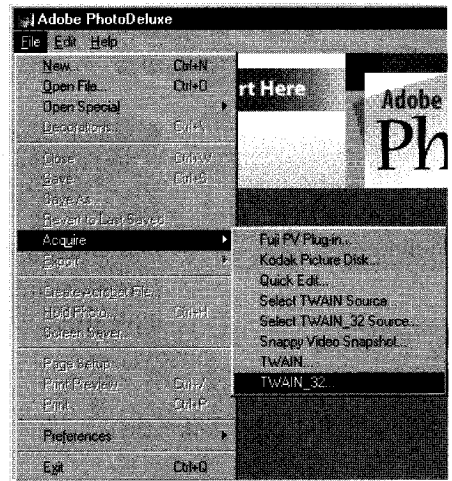

Fig. 24



ENGLISH

- 2) Boot the TWAIN photo retouching software. (If another application is in use, be sure to close it before booting the photo retouching software.)
 - * Adobe PhotoDeluxe Pro is used for this explanation. (To use the Qscan with other application software, see the manual for the concerned software.)
- 3) Click [Acquire-Select TWAIN_32 Source] (Fig. 23) in the File menu to select [Qscan] and click the SELECT button.
- 4) Click [Acquire-TWAIN_32] in the File menu (Fig. 24).

DEUTSCH

- 2) die TWAIN Photoshop Retuschiersoftware laden. (Wenn eine andere Applikation verwendet wird, diese immer schließen, bevor die Fotoretuschiersoftware geladen wird.)
 - * In dieser Erklärung wird Adobe PhotoDeluxe Pro verwendet. (Um Qscan mit anderer Applikationssoftware zu verwenden, siehe Bedienungsanleitung der betreffenden Software.)
- 3) Auf [Acquire-Select TWAIN_32 Source] (Abb. 23) im Dateimenü klicken, um [Qscan] zu wählen und danach auf [SELECT] klicken.
- 4) Auf [Acquire-TWAIN_32] im Dateimenü klicken (Abb. 24).

FRANÇAIS

- 2) Lancez le logiciel de retouche photo TWAIN. (Si un autre logiciel d'application est en service, prenez soin de le refermer avant de lancer le logiciel de retouche photo.)
 - * Pour les explications suivantes, nous utiliserons le logiciel Adobe PhotoDeluxe. (Pour utiliser le Qscan avec un autre logiciel, reportez-vous au manuel qui accompagne ce dernier.)
- 3) Cliquez [Acquire-Select TWAIN_32 Source] (Fig. 23) sur le menu File pour sélectionner [Qscan], puis cliquez le bouton SELECT.
- 4) Cliquez [Acquire-TWAIN_32] sur le menu File (Fig. 24).

Fig. 25

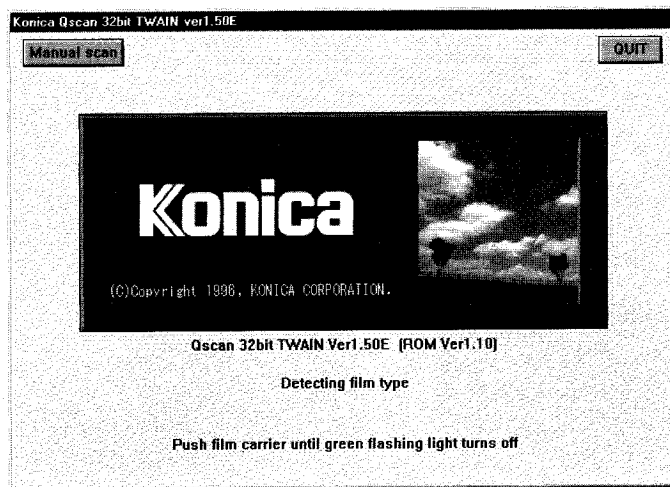

ENGLISH

5) The initial splash screen is displayed. (Fig. 25)

* The version number may have changed following publication of this manual.

DEUTSCH

5) Das Anfangsbild erscheint. (Abb. 25)

* Die Versionsnummer kann seit der Drucklegung dieser Anleitung geändert worden sein.

FRANÇAIS

5) L'écran initial apparait. (Fig. 25)

* Le numéro de la version peut avoir changé depuis la publication de ce manuel.

Fig. 26

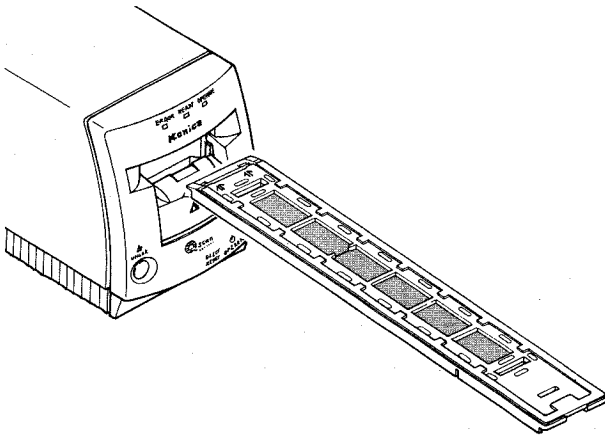
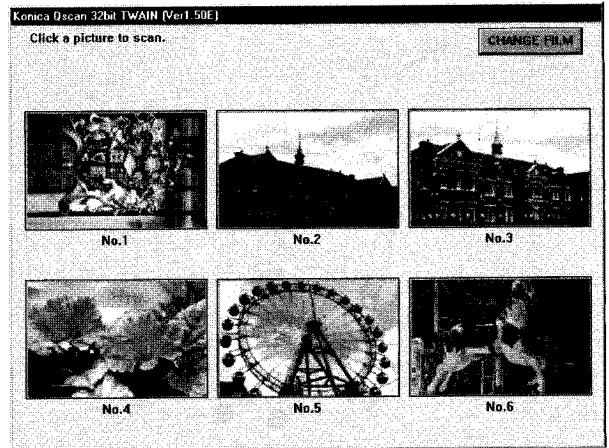

Fig. 27



ENGLISH

2. Index preview

Qscan automatically distinguishes the type of film used when a film cartridge is inserted, and an index preview screen is displayed with the appropriate positive image. Carriers must be inserted slowly until the blinking of the [READY] lamp on the center of the main unit front panel stops. Scanning operation begins two or three seconds after the [READY] lamp stops blinking.

2-1. For J135 film

1) Inserting the film carrier (Fig. 26)

Positioning the arrow on the upper side of the carrier toward the main unit, insert the carrier in the J135 film carrier slot. (Use the same method for the slide mount carrier.)

* Before inserting, always confirm that the face/back and front/rear orientation of the carrier is correct.

⊙ When the carrier is inserted, the film type is automatically determined and prescan begins; never detach or touch the carrier during operation.

2) Index preview

All exposures (4 or 6 exposures) of the inserted film are displayed on the index preview screen. (Fig. 27)

DEUTSCH

2. Index-Vorschau

Qscan erkennt automatisch die Art des verwendeten Films beim Einlegen einer Filmpatrone, und ein Indexvorschaubild erscheint mit dem geeigneten Positivbild. Träger müssen langsam eingesetzt werden, bis die Anzeige [READY] in der Mitte der Hauptfeld-Vorderseite zu blinken aufhört. Der Scanvorgang beginnt zwei oder drei Sekunden, nachdem die Anzeige [READY] zu blinken aufhört.

2-1. Für J135-Film

1) Den Filmträger einsetzen (Abb. 26)

Den Pfeil an der Oberseite des Trägers zur Haupteinheit hin schieben, und den Träger in den J135-Filmträgerschacht einschieben. (Den Diaträger auf gleiche Weise einschieben.)

* Vor dem Einschieben immer sicherstellen, daß die Vorderseite/Rückseite- und Vorne/Hinten-Ausrichtung des Trägers richtig ist.

⊙ Wenn der Träger eingesetzt wird, wird der Filmtyp automatisch bestimmt und der Prescan-Vorgang beginnt; während dieses Vorgangs nicht den Träger abnehmen oder berühren.

2) Indexvorschau

Alle Bilder (4 oder 6 Bilder) des eingesetzten Films werden im Index-Vorschaubildschirm gezeigt. (Abb. 27)

FRANÇAIS

2. Prévisualisation à index

Le Qscan identifie automatiquement le type de film utilisé quand une cassette de film est insérée et un écran de prévisualisation à index apparaît avec l'image positive adéquate. Le passe-film doit être inséré lentement jusqu'à ce que s'arrête le clignotement du voyant [READY] sur la face avant du Qscan. Le balayage commence 2 ou 3 secondes après arrêt du clignotement du voyant [READY].

2-1. Dans le cas d'un film J135

1) Insérez le passe-film. (Fig. 26)

Dirigez vers l'appareil les flèches gravées sur la face supérieure du passe-film et insérez celui-ci dans la fente pour passe-film J135. (La même méthode s'applique dans le cas d'un passe-film de diapositives.)

* Avant l'insertion du passe-film, vérifiez son orientation haut/bas et avant/arrière.

⊙ Une fois que le passe-film est inséré, l'appareil détecte le type de film et commence la prévisualisation. Ne retirez et ne touchez jamais le passe-film à ce moment.

2) Prévisionnage à index

Toutes les vues (4 ou 6) de la pellicule installée dans le passe-film sont affichées sur l'écran de prévisionnage à index. (Fig. 27)

Fig. 28

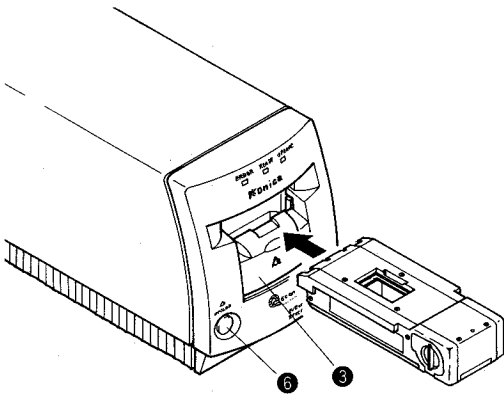
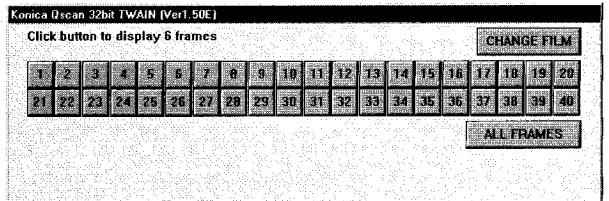

Fig. 29



ENGLISH

2-2. For IX240 cartridge

1) Inserting the film carrier (Fig. 28)

While pressing the slot cover unlock button ⑥ on the front side of the main unit, press down the slot cover ③ for IX240 cartridge film carrier, (then slowly insert the carrier until it is correctly seated in the unit.)

2) Index preview

Index preview can be selected for either six or all exposures (15EX, 25EX, 40EX).

When the IX240 cartridge film is first inserted in the main unit, the screen is displayed. (Fig. 29)

* Even when 15EX or 25EX film is inserted, 40 numbers are always displayed on the index display.

① To preview only six exposures, click the first exposure number in the sequence that you would like to preview. Six exposures starting from the clicked number are prescanned and displayed on the screen.

② Click the [ALL FRAMES] button to preview all exposures; all images are then scanned. However, only 6 exposures are displayed at any one time on the screen; to preview the next (other) exposures, click the desired exposure number.

⊖ When you click a specific exposure number or all exposures, determination of the type of negative and prescanning begin; never remove or touch the carrier during operation.

* To suspend operation during prescanning, click the [ABORT] button; film rewind then begins.

DEUTSCH

2-2. Für IX240-Patrone

1) Den Filmträger einsetzen (Abb. 28)

Während die Schachtabdeckung-Lösetaste ⑥ an der Vorderseite des Scanners gedrückt gehalten wird, die Schachtabdeckung ③ für den IX240-Patronenfilm eindrücken und dann den Träger langsam einsetzen, bis er richtig im Gerät sitzt.

2) Indexvorschau

Indexvorschau kann für sechs oder alle Bilder (15EX, 25EX, 40EX) gewählt werden. Wenn der IX-240-Patronenfilm zuerst im Gerät eingesetzt wird, erscheint der folgende Bildschirm. (Abb. 29)

* Auch wenn der 15EX- oder 25EX-Film eingesetzt wird, erscheinen immer 40 Nummern im Indexdisplay.

① Zur Vorschau von nur sechs Bildern die erste Bildnummer in der Reihenfolge klicken, in der Sie die Vorschau sehen wollen. Sechs Bilder beginnend von der angeklickten Nummer werden vorabgetastet und auf dem Bildschirm gezeigt.

② Klicken Sie auf die Schaltfläche [ALL FRAMES], um alle Bilder zu sehen; alle Bilder werden abgetastet. Nur 6 Bilder werden jeweils zur Zeit auf dem Bildschirm gezeigt; zur Vorschau des nächsten (anderer) Bilder auf die betreffende Bildnummer klicken.

⊖ Wenn eine spezifische Bildnummer oder alle Bildnummern angeklickt werden, wird zuerst die Art des Negativs bestimmt und der Prescan-Vorgang beginnt; niemals den Träger während dieses Vorgangs berühren oder entfernen.

* Zum Unterbrechen des Betriebs bei der Vorabtaugung auf die Schaltfläche [ABORT] drücken; der Film wird dann zurückgewickelt.

FRANÇAIS

2-2. Dans le cas d'une cassette IX240

1) Insertion du passe-film (Fig. 28)

En appuyant sur le bouton de déblocage du volet ⑥ sur l'avant de l'appareil, abaissez le volet ③ du passe-film IX240, (puis insérez doucement le passe-film jusqu'à ce qu'il soit correctement installé dans l'appareil.)

2) Prévisionnage à index

Ce prévisionnage peut être choisi soit pour six, soit pour toutes les vues (15EX, 25EX, 40EX). Quand la cassette de film IX240 est insérée dans l'appareil, cet écran apparaît. (Fig. 29)

* 40 numéros apparaissent toujours sur l'affichage même si un film 15EX ou 25EX est inséré dans le Qscan.

① Pour prévisionner 6 vues seulement, cliquez le numéro de la première vue à regarder. Les 6 vues à partir du numéro cliqué sont balayées et affichées sur l'écran.

② Cliquez le bouton [ALL FRAMES] pour prévisionner toutes les vues. Toutes les images sont alors balayées, mais seulement 6 vues sont affichées à la fois sur l'écran. Pour voir la vue suivante (et les autres), cliquez le numéro souhaité.

⊖ Quand vous cliquez un numéro de vue particulier ou toutes les vues, la définition du type de négatif et le prébalayage commencent. Ne touchez et ne retirez jamais le passe-film pendant cette opération.

* Pour arrêter le prébalayage en cours, cliquez le bouton [ABORT], ce qui déclenche le rembobinage du film.

Fig. 30

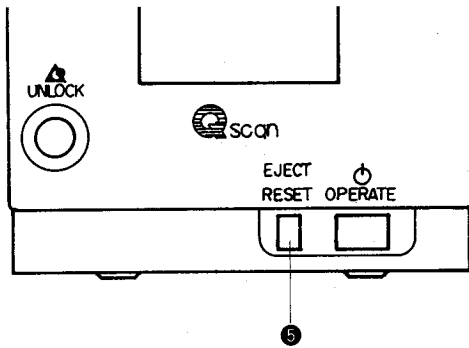

ENGLISH

- ⊘ Never detach the carrier if the film is not rewound (or the entire roll was not completed). If the carrier is detached, the film cannot be removed.
- * Should the carrier be detached, never open the cartridge cover. First insert it in the main unit again; when the first screen is displayed, click the [CHANGE FILM] button on the upper light of the screen. Film rewind begins.

3) [Reset/Eject] button (Fig.30)

If you mistakenly removed a film carrier while a film is installed, the film is rewound in the middle by pressing only [Reset/Eject] button.

- * In this case, press [Reset/Eject] button after re-inserting the carrier to the main unit without opening the cartridge cover. The film rewind will be started.
- * Rewind operation by [Reset/Eject] button can be done when the main unit of Qscan power supply is turned ON.

DEUTSCH

- ⊘ Niemals den Träger abnehmen, wenn der Film nicht zurückgewickelt ist (oder wenn nicht die ganze Rolle fertig ist). Wenn der Träger abgenommen wird, kann der Film nicht zurückgewickelt werden.
- * Sollte der Träger abgenommen werden, niemals die Patronenabdeckung öffnen. Zuerst erneut in das Gerät einsetzen; wenn das erste Bild erscheint, auf die Schaltfläche [CHANGE FILM] oben rechts im Bildschirm klicken. Der Filmrückwickelvorgang beginnt.

3) [RESET/EJECT]-Taste (Abb. 30)

Wenn versehentlich ein Filmtträger entfernt wird, während ein Film eingesetzt ist, wird der Film in der Mitte zurückgespult, wenn die Taste [RESET/EJECT] gedrückt wird.

- * In diesem Fall die Taste [RESET/EJECT] nach dem Wiedereinsetzen des Trägers in den Scanner ohne Öffnen der Patronenabdeckung drücken. Der Filmrückwickelvorgang beginnt.
- * Rückwickeln mit der Taste [RESET/EJECT] ist nur möglich, wenn der Qscan eingeschaltet ist.

FRANÇAIS

- ⊘ Ne retirez jamais le passe-film si la pellicule n'est pas rembobinée (ou si tout le rouleau n'est pas achevé). Si le passe-film est retiré, il ne sera plus possible de retirer le film.
- * Si le passe-film se détache, n'ouvrez jamais le volet de la cassette. Remplacez-la d'abord dans l'appareil; après apparition du premier écran, cliquez le bouton [CHANGE FILM] dans le coin supérieur droit de l'écran pour commander le rembobinage du film.

3) Bouton [RESET/EJECT] (Fig. 30)

Si vous retirez le passe-film par erreur pendant que le film est installé, il est rembobiné au milieu en appuyant seulement sur le bouton [RESET/EJECT].

- * Dans ce cas, appuyez sur le bouton [RESET/EJECT] après avoir réinséré le passe-film dans l'appareil sans ouvrir le volet de la cassette. Le film rembobiné sera remis en marche.
- * Le rembobinage par le bouton [RESET/EJECT] peut être effectué quand le Qscan est sous tension.

Fig. 31

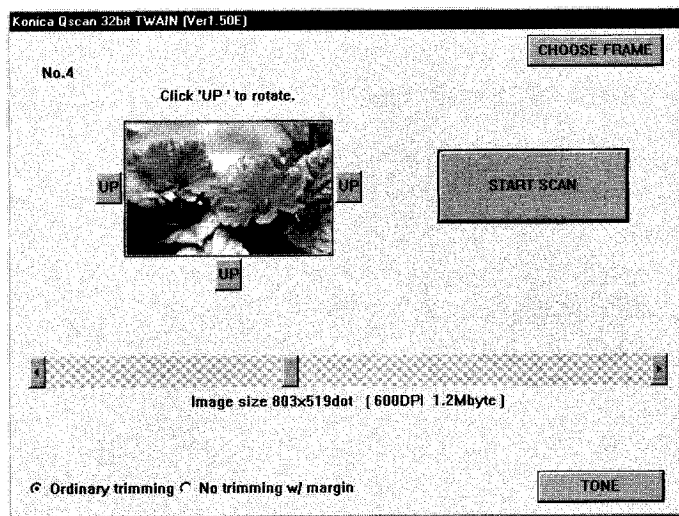

ENGLISH

3. Scanning

Working with the index preview screen, click the image you would like to scan; the scanning setting screen appears. The following pre-scan adjustments can be made. After making your choices, click the [START SCAN] button.

1) Image rotation

Images can be rotated so that vertically oriented film can be rotated to proper viewing orientation. Click the [UP] button on the side that you want to be the top of the image.

2) Setting of scanning resolution

The scanning resolution can be set to between 200 and 1200 dpi in units of 1 dpi. Click inside the scroll bar to change the resolution in [100 dpi] units; click outside to change the resolution in [1 dpi] units.

3) Selection of scanning range

Two types of scanning ranges can be selected, [Usual trimming] and [No trimming]. The approximate range of these two methods are as shown below.

① J135 film

When the film size is [24 × 36 mm]:

- Usual trimming : 22 × 34 mm
- No trimming : 26 × 38 mm

② IX240 film

When the film size is [16 × 28 mm]:

- Usual trimming : 14 × 26 mm
- No trimming : 18 × 30 mm

DEUTSCH

3. Scanablauf

Vom Index-Vorschaubild aus das Bild anklicken, das gescannt werden soll; der Scan-Einstellbildschirm erscheint.

Die folgenden Prescan-Einstellungen können vorgenommen werden. Nachdem die Wahl getroffen ist, die Schaltfläche [START SCAN] klicken.

1) Bildrotation

Bilder können gedreht werden, so daß vertikal ausgerichteter Film für richtiges Betrachten gedreht werden kann. Die Schaltfläche [UP] an der Seite klicken, die die Oberseite des Bildes sein soll.

2) Einstellung der Scanauflösung

Die Scanauflösung kann zwischen 200 und 1200 dpi in Einheiten von 1 dpi eingestellt werden. Innerhalb des Rollbalkens klicken, um die Auflösung in Schritten von [100 dpi] zu ändern;

außerhalb des Rollbalkens klicken, um die Auflösung in Schritten von [1 dpi] zu ändern.

3) Wahl des Scanbereichs

Zwei Typen von Scanbereichen können gewählt werden, [Usual trimming (Normales Randbearbeiten)] und [No trimming (Kein Randbearbeiten)]. Der ungefähre Bereich dieser beiden Methoden ist im folgenden gezeigt.

① J135-Film

Wenn die Filmgröße [24 × 36 mm] ist:

- Normales Randbearbeiten: 22 × 34 mm
- Kein Randbearbeiten: 26 × 38 mm

② IX240-Film

Wenn die Filmgröße [16 × 28 mm] ist:

- Normales Randbearbeiten: 14 × 26 mm
- Kein Randbearbeiten: 18 × 30 mm

FRANÇAIS

3. Balayage

Sur l'écran de prévisionnage à index, cliquez l'image que vous souhaitez balayer: l'écran de réglage du balayage apparaît.

Les ajustements suivants peuvent être apportés. Après avoir fait votre choix, cliquez le bouton [START SCAN].

1) Rotation de l'image

Vous pouvez tourner des images, par exemple orientées dans le sens vertical, pour les regarder comme vous le souhaitez. Cliquez le bouton [UP] sur le côté qui doit devenir le haut de l'image.

2) Réglage de la définition du balayage

La définition du balayage peut être réglée entre 200 et 1200 dpi (points par pouce) par palier de 1 dpi. Cliquez à l'intérieur de la barre de défilement pour modifier la définition par palier de [100 dpi] et à l'extérieur de la barre pour la modifier par palier de [1 dpi].

3) Sélection de la plage de balayage

Deux plages de balayage sont à votre disposition: [Découpage ordinaire] et [Pas de découpage]. La plage approximatives de ces deux méthodes est indiquée ci-après.

① Film J135

Si le format du film est [24 × 36 mm]:

- Découpage ordinaire : 22 × 34 mm
- Pas de découpage : 26 × 38 mm

② Film IX240

Si le format du film est [16 × 28 mm]:

- Découpage ordinaire : 14 × 26 mm
- Pas de découpage : 18 × 30 mm

ENGLISH

4) Selection of color tone

The Qscan automatically performs image color correction during index preview; you can, however, use the [Color selection function] fine tune your images to compensate for extreme exposure differences, special scenes or preferred changes.

Clicking the [TONE] button displays preview of 9 exposures, and the color arrangement is as shown in the table below. The upper row increases the amount of each color, R (red), G (green) and B (blue), the middle row changes the density and the bottom column reduces the amount of each color.

+R	+G	+B
+Density	Standard	-Density
-R	-G	-B

Select the color tone you want. The selected image moves to the center and the color tone range on the screen becomes based on that color. Clicking the center image to set your color choices; the then screen returns to the scanning set screen.

When working with black/white film images, only density adjustment is displayed.

(Return to the preview screen to make another selection.)

5) Selection of other exposure

To scan a different exposure, click the [CHOOSE FRAME] button. The screen returns to the index preview display, then re-select the desired exposure.

DEUTSCH

4) Wahl des Farbton

Der Qscan führt automatisch Bildfarbkorrektur bei der Indexvorschau aus; Sie können aber die [Farbwahlfunktion] verwenden, um die Bilder zum Ausgleichen von extremen Belichtungsunterschieden, für speziellen Szenen oder für gewünschte Änderungen zu bearbeiten.

Durch Klicken auf die Schaltfläche [TONE] wird eine Vorschau von 9 Bildern abgerufen, und die Farbanordnung wird in der folgenden Tabelle gezeigt.

Die obere Reihe steigert die Menge jeder Farbe, R (Rot), G (Grün) und B (Blau), die mittlere Reihe ändert die Dichte und die untere Reihe verringert die Menge jeder Farbe.

+R	+G	+B
+Dichte	Standard	-Dichte
-R	-G	-B

Den gewünschten Farbton wählen. Das gewählte Bild bewegt sich in die Mitte, und der Farbtonbereich im Bildschirm wird auf dieser Farbe basiert. Durch Klicken auf das Mittenbild zum wird die Farbwahl eingegeben; der Bildschirm kehrt dann zum Scaneinstell-Bildschirm zurück.

Beim Arbeiten mit Schwarzweißfilm-Bildern erscheint nur die Dichteneinstellung.
(Zum vorherigen Bildschirm zurückkehren, um eine andere Wahl vorzunehmen.)

5) Wahl einer anderen Belichtung

Zum Scannen eines anderen Bildes auf die Schaltfläche [CHOOSE FRAME] klicken. Der Bildschirm kehrt zum Indexvorschaubild zurück und ruft dann das gewählte Bild ab.

FRANÇAIS

4) Sélection de la tonalité des couleurs

Le Qscan effectue automatiquement une correction des couleurs de l'image pendant le prévisionnage à index. Toutefois, vous pouvez utiliser la [Fonction Sélection Couleur] pour ajuster vos images et apporter une compensation aux fortes différences d'exposition de manière à obtenir des changements qui vous conviennent.

Cliquez le bouton [TONE] pour obtenir le prévisionnage de 9 vues: l'arrangement des couleurs est indiqué sur le tableau suivant.

Le rang supérieur augmente l'intensité de chaque couleur: R (rouge), G (vert) et B (bleu), le rang intermédiaire change la densité et le rang inférieur diminue l'intensité de chaque couleur.

+R	+G	+B
+Densité	Moyenne	-Densité
-R	-G	-B

Sélectionnez la tonalité souhaité. L'image sélectionnée passe au centre et la plage des tonalités des couleurs sur l'écran s'ajuste sur cette couleur. Cliquez sur l'image centrale pour valider vos choix. L'affichage repasse alors à l'écran de réglage de balayage.

A l'emploi de vues en noir et blanc, seul le réglage de la densité est affiché.
(Repassez à l'écran de prévisionnage pour faire le choix suivant.)

5) Sélection d'une autre vue

Pour balayer une vue différente, cliquez le bouton [CHOOSE FRAME] (Choisir autre vue). L'affichage repasse à l'écran de prévisionnage à index; sélectionnez alors la vue souhaitée.

ENGLISH

4. Film replacement

- 1) When in index preview, click the [CHANGE FILM] button if you want to change the film to some other film, or to end the operation.
- 2) To perform scanning of some other exposure after the current scanning operation is completed, or to replace the film or end your session, click the [Acquire-TWAIN_32] item in the File menu of the application software. This returns you to the index preview screen.

To change the film or end your session, pull out the film carrier after the main units performs the following operation.

• For J135 film

The film carrier is delivered; pull out the carrier after checking that the operation has completely stopped.

• For IX240 cartridges

Film rewinding begins. When rewinding is completed, the film carrier is delivered; check that the operation is completely stopped, then pull out the carrier.

* To end your session, click the [CHANGE FILM] button and pull out the carrier.

DEUTSCH

4. Filmaustausch und Arbeitsende

- 1) In der Indexvorschau auf die Schaltfläche [CHANGE FILM] klicken, wenn auf einen anderen Film umgewechselt werden soll, oder um die Arbeit zu beenden.
- 2) Um ein anderes Bild nach dem Beenden des momentanen Scanablaufs zu scannen, um den Film auszutauschen oder um die Arbeit zu beenden, den Punkt [Acquire-TWAIN_32] im Dateimenü der Applikationssoftware anklicken. Dadurch wird zum Indexvorschau-Bild zurückgeschaltet.

Um den Film zu wechseln oder um die Arbeit zu beenden, den Filmträger herausziehen, nachdem die Hauptgeräte die folgende Arbeit ausgeführt haben.

• Für J135-Film

Der Filmträger wird geliefert; den Träger herausziehen, wenn sichergestellt ist, daß der Vorgang vollständig beendet ist.

• Für IX240-Patronen

Das Filmrückwickeln beginnt. Wenn der Rückwickelvorgang beendet ist, wird der Filmträger ausgegeben; prüfen ob der Vorgang vollständig gestoppt ist und dann den Träger herausziehen.

* Zum Beenden der Arbeit die Schaltfläche [CHANGE FILM] anklicken und den Träger herausziehen.

FRANÇAIS

4. Changement du film et arrêt du travail

- 1) Pendant le prévisionnage à index, cliquez le bouton [CHANGE FILM] si vous désirez changer le film ou arrêter l'opération.
- 2) Pour effectuer le balayage d'une autre vue après avoir achevé le balayage actuel, pour changer de film ou pour arrêter le travail, cliquez la rubrique [Acquire-TWAIN_32] sur le menu File du logiciel d'application. L'écran de prévisionnage à index réapparaît.

Pour changer le film ou mettre fin au travail, retirez le passe-film après que le Qscan a effectué l'opération suivante.

• Dans le cas d'un film J135

Le passe-film est éjecté; retirez-le après vous être assuré que l'opération est complètement achevée.

• Dans le cas d'une cassette IX240

Le rembobinage du film commence. Lorsqu'il est achevé, le passe-film est éjecté. Assurez-vous que cette opération est complètement achevée et retirez le passe-film.

* Pour mettre fin aux travaux, cliquez le bouton [CHANGE FILM] et retirez le passe-film.

Fig. 32

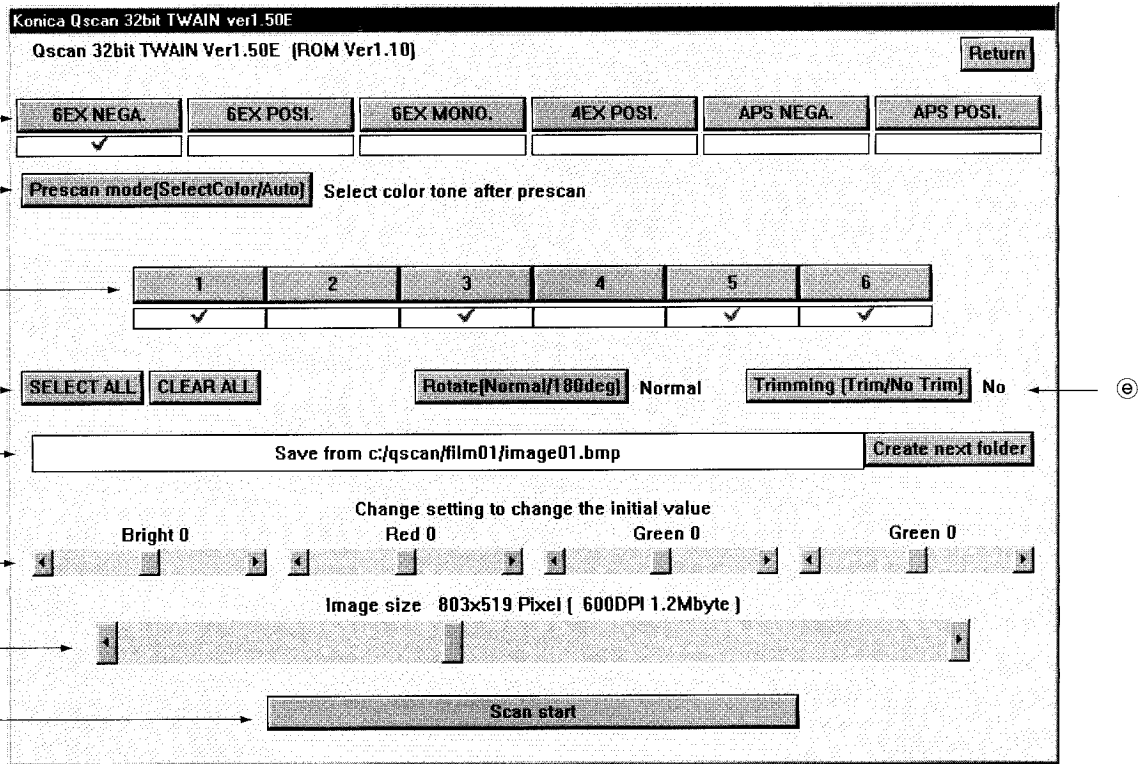

ENGLISH

<Application operation>

1. Overview

This section of application needs to be setup the display settings as follows. Be sure to check the display settings at first.

Display area: 800 × 600 or higher
Color: 650,000 colors (16 bit) or higher

2. Functions

To go to [Application Operation] Display, click [Manual scan] button on the TWAIN driver display. [Application Operation] Display will be appeared as shown in Fig. 32.

DEUTSCH

<Applikationsanwendung>

1. Übersicht

Dieser Teil der Applikation muß wie folgt entsprechend den Displayeinstellung eingerichtet werden. Immer zuerst die Displayeinstellungen prüfen.

Displaybereich: 800 × 600 oder höher
Farbe: 650.000 Farben (16 Bit) oder höher

2. Funktionen

Um zum Display [Applikationsanwendung] zu gehen, die Schaltfläche [Manual scan] am TWAIN-Treiberdisplay anklicken. Das Display [Applikationsanwendung] erscheint wie in Abbildung 32 gezeigt.

FRANÇAIS

<Opération d'application>

1. Aperçu

Cette section suppose que les réglages de l'affichage soient comme ci-après. Prenez soin de vérifier d'abord les réglages de l'affichage.

Zone d'affichage: 800 × 600 ou plus
Couleur: 650.000 couleurs (16 bits) ou plus

2. Fonctions

Pour passer à l'affichage [Application Operation], cliquez le bouton [Manual scan] sur l'affichage du gestionnaire TWAIN. L'affichage [Application Operation] apparait comme illustré à la Fig. 32.

ENGLISH

3. How to operate

1) Film selection; Ⓐ

Select a type of film to scan by clicking. The checkbox of the selected film is marked.

2) Pre-scan mode; Ⓑ

Film type	Auto mode	Select color mode
Negative film	Final scan is automatically done after pre-scan without stopping.	The action is completed after the pre-scan and the color tone can be selected by each frame.
Positive film	Final scan is automatically done without pre-scan.	The action is completed after the pre-scan and the color tone can be selected by each frame.

3) Frame selection; Ⓒ

By clicking [SELECT ALL] and [Frame NO], all frames and specified frames can be selected. The checkbox of the selected film is marked. Click [CLEAR ALL] when you want to cancel it.

4) Top and bottom rotation; Ⓓ

Top and bottom of an image differs according to the direction of camera film installation.

All frames can be rotated their top and bottom by [Rotate].

5) Trimming; Ⓔ

This is same as trimming of Basic section. (See page 28)

6) File name; Ⓕ

A file name in which to save the file is appeared. Create a next folder?

7) Manual color tone calibration; Ⓖ

The initial settings for [Auto Color Calibration] can be changed according to user's preference.

8) Image size; Ⓖ

This is same as image size of Basic section. (See page 28)

9) Scan; Ⓙ

Click [Scan start] when all settings are completed. Scanning according to the settings will start.

DEUTSCH

3. Betrieb

1) Filmwahl; Ⓐ

Den Typ des zu scannenden Films durch Anklicken wählen. Das Kontrollkästchen des gewählten Films wird markiert.

2) Prescan-Modus; Ⓑ

Filmtyp	Vollautomatikmodus [Auto mode]	Farbtonwahlmodus [Select Color]
Negativfilm	Der endgültige Scanvorgang wird ohne Unterbrechung automatisch nach dem Prescan ausgeführt.	Das Verfahren ist nach dem Prescan beendet, und der Farbton für jedes Bild kann gewählt werden.
Diafilm	Der endgültige Scanvorgang geschieht automatisch ohne Prescan.	Das Verfahren ist nach dem Prescan beendet, und der Farbton für jedes Bild kann gewählt werden.

3) Bildwahl; Ⓒ

Durch Klicken auf [SELECT ALL] und [FRAME NO.] können alle Bilder oder bestimmte Bilder gewählt werden. Das Kontrollkästchen

des gewählten Films wird markiert.

Auf [CLEAR ALL] klicken, um die Wahl aufzuheben.

4) Oben- und Unten-Rotation; Ⓓ

Die Oberseite und Unterseite eines Bildes ist je nach Einlegrichtung des Films in der Kamera unterschiedlich. Alle Bilder können mit [Rotate] umgedreht werden.

5) Randbeschneiden; Ⓔ

Gleich wie im Abschnitt Grundlagen (siehe Seite 28).

6) Dateiname; Ⓕ

Ein Dateiname, unter dem die Daten gespeichert werden, erscheint. Einen neuen Ordner erzeugen?

7) Manuelle Farbtonkalibrierung; Ⓖ

Die Anfangseinstellungen für [Automatische Farbkalibrierung] können nach Anwenderwunsch geändert werden.

8) Bildgröße; Ⓖ

Gleich wie die Bildgröße im Abschnitt Grundlagen. (Siehe Seite 28)

9) Scannen; Ⓙ

Auf [SCAN start] klicken, wenn alle Einstellungen fertig sind. Der Scanvorgang entsprechend den vorgenommenen Einstellungen beginnt.

FRANÇAIS

3. Mode d'opération

1) Sélection de film; Ⓐ

Sélectionnez le type de film à balayer en cliquant. La case à cocher du film sélectionné est marquée.

2) Mode Pre-balayage; Ⓑ

Type de film	Mode Tout Automatique [Auto mode]	Mode de sélection de tonalité des couleurs [Select Color]
Film négatif	Le balayage final est effectué automatiquement et sans arrêt après le pré-balayage.	L'action est terminée après le pré-balayage et la tonalité des couleurs peut être sélectionnée pour chaque image.
Film positif	Le balayage final est effectué automatiquement sans pré-balayage.	L'action est terminée après le pré-balayage et la tonalité des couleurs peut être sélectionnée pour chaque image.

3) Sélection d'image; Ⓒ

En cliquant [SELECT ALL] etc [FRAME NO], toutes les images et

les images spécifiées peuvent être sélectionnées. La case à cocher du film sélectionné est marquée.

Cliquez [CLEAR ALL] si vous souhaitez annuler les images.

4) Rotation Haut et Bas; Ⓓ

Le haut et le bas d'une image diffèrent selon la direction d'installation du film. Il est possible d'inverser le haut et le bas de toutes les images par [Rotate].

5) Découpage; Ⓔ

Ce découpage est le même que dans la section de base. (Cf. page 28)

6) Nom de fichier; Ⓕ

Un nom de fichier où sauvegarder le fichier apparaît. Créez un nouveau dossier?

7) Calibrage manuel de tonalité des couleurs; Ⓖ

Les réglages initiaux pour "Auto Color Calibration" peuvent être modifiés selon les préférences de l'utilisateur.

8) Taille d'image; Ⓖ

La taille de l'image est la même que dans la section de base. (Cf. page 28)

9) Balayage; Ⓙ

Cliquez [SCAN start] quand tous les réglages sont terminés. Le balayage commencera conformément aux réglages.

ENGLISH

<Troubleshooting>

1. Mouse clicks are not accepted.

Wait 1 minute. If the mouse is not still accepted, press the CTL+ALT+DEL keys to reboot the computer.

2. IX240 film cannot be removed from the carrier.

The film cannot be taken out the carrier until rewinding is not completed. Insert the carrier in the main unit again, then click the [CHANGE FILM] button. If the cartridge cover of the carrier is opened, apply slight but firm pressure to the cover to close (turn).

3. Film type is not correctly determined

- 1) Is a dark density slide mount such as night view, etc. inserted in the 2nd exposure of the slide mount carrier? Insert a light density slide mount in the 2nd exposure.
- 2) Are the break at the rib between the 2nd and 3rd exposures of the strip film carrier and the gap between the film exposures displayed? Align the break of the rib and the film exposure gap.

DEUTSCH

<Fehlersuche>

1. Mausclicks werden nicht akzeptiert.

Eine Minute warten. Wenn die Mausbetätigung immer noch nicht akzeptiert wird, die Tasten Strg+Alt+Löschen drücken, um den Computer neu zu booten.

2. Der IX240-Film kann nicht aus dem Träger genommen werden.

Der Film kann nicht entnommen werden, bevor er vollständig zurückgewickelt ist. Den Träger erneut in die Haupteinheit einsetzen, und die Schaltfläche [CHANGE FILM] anklicken. Wenn die Patronenabdeckung des Trägers geöffnet wird, leichten aber festen Druck zum Öffnen oder Schließen (Drehen) anwenden.

3. Der Filmtyp wird nicht korrekt bestimmt.

- 1) Ist ein besonders dunkles Dia wie etwa eines mit einem Nachtfoto, o.ä. in die 2. Stelle im Diaträger eingesetzt? In diesem Fall ein helleres Dia an dieser Stelle einsetzen.
- 2) Ist die Unterbrechung in der Rippe zwischen der 2. und 3. Stelle im Filmstreifenträger und der Abstand zwischen Filmaufnahmen ausgerichtet? Die Unterbrechung der Rippe und den Filmaufnahmenabstand aufeinander ausrichten.

FRANÇAIS

<Guide de dépannage>

1. Les commandes de la souris ne sont pas acceptées.

Attendez 1 minute. Si la commande de la souris est encore refusée, appuyez sur les touches CTL+ALT+DEL pour réamorcer l'ordinateur.

2. Impossible de retirer la cassette IX240 de son passe-film.

Le film ne peut pas être retirée du passe-film si le rembobinage n'est pas terminé. Insérez à nouveau le passe-film dans le Qscan et cliquez le bouton [CHANGE FILM]. Si le volet de cassette est ouvert sur le passe-film, appliquez une pression légère mais ferme sur le volet pour le fermer (le tourner).

3. Erreur de détection du type de film





- 1) Une diapositive à densité foncée, telle qu'une vue nocturne, etc., est-elle installée à la position de la 2e vue du passe-film pour diapositives? Placez une diapositive à densité faible à la position de la 2e vue.
- 2) Y a-t-il entre décalage entre l'entaille de la côte entre les 2e et 3e vues du passe-film et l'espace entre les vues du film? Ajustez l'entaille de la côte et l'espace entre les vues.

ENGLISH

4. Error display

When an error occurs in the main unit, check the lamp indication and take appropriate measures.

 : Light  : Blinking : OFF





Lamp indication/error type	Error description/measure
<p>ERROR READY</p> <p> </p> <p>Command error</p>	Error in software setting or with sent command. Perform scanning again.
<p>ERROR READY</p> <p> <input type="checkbox"/></p> <p>Communication error</p>	There is an error in the interface connection or installation. Check the connection and interface specification, then press RESET switch. If the error is not released, turn the scanner power OFF, wait about 10 seconds, then turn it ON again.
<p>ERROR READY</p> <p> </p> <p>Fatal error</p>	The lamp is broken or the scanner main unit is in failure. Press the RESET switch. If the error is not released, turn the scanner power OFF, wait for about 10 seconds, then turn it ON again. If the error is still not released, contact your local Konica sales representative or a repair facility.

DEUTSCH

4. Fehleranzeige

Wenn ein Fehler im Gerät auftritt, die Anzeigelämpchen prüfen und die entsprechenden Maßnahmen treffen.



 : Leuchtet  : Blinkt : Aus





Anzeigeleuchte/Fehlertyp	Fehlerbeschreibung/Abhilfe
<p>ERROR READY</p> <p> </p> <p>Befehlsfehler</p>	Fehler in Softwareeinstellung oder beim Ausgabebefehl. Den Scanvorgang wiederholen.
<p>ERROR READY</p> <p> <input type="checkbox"/></p> <p>Kommunikationsfehler</p>	Fehler im Schnittstellenanschluß oder in der Schnittstelleninstallaton. Den Anschluß und die Schnittstellenspezifikation prüfen, und dann die RESET-Taste drücken. Wenn der Fehler dadurch nicht behoben wird, den Scanner ausschalten, etwa 10 Sekunden warten, und dann erneut einschalten.
<p>ERROR READY</p> <p> </p> <p>Fataler Fehler</p>	Die Lampe ist ausgebrannt oder der Scanner ist betriebsunfähig. Die RESET-Taste drücken. Wenn der Fehler dadurch nicht behoben wird, den Scanner ausschalten, etwa 10 Sekunden warten, und dann erneut einschalten. Wenn der Fehler auch dadurch nicht behoben wird, die Konica-Kundendienstvertretung benachrichtigen.

FRANÇAIS

4. Affichage d'erreur

Si une erreur se produit sur l'appareil, vérifiez l'indication des voyants et prenez les mesures appropriées.

 : Allumé  : Clignotant : Eteint

Indication de voyant / Type d'erreur	Description / Mesure à prendre
<p>ERROR READY</p> <p> </p> <p>Erreur de commande</p>	Erreur de réglage de logiciel ou de la commande transmise. Recommencez le balayage.
<p>ERROR READY</p> <p> <input type="checkbox"/></p> <p>Erreur de communication</p>	Une erreur s'est produite au branchement ou à l'installation de l'interface. Vérifiez les branchements et les spécifications d'interface, puis appuyez sur l'interrupteur RESET. Si l'erreur subsiste, mettez le scanner hors tension, attendez environ 10 secondes et remettez-le sous tension.
<p>ERROR READY</p> <p> </p> <p>Erreur fatale</p>	La lampe est cassée ou le scanner est en panne. Appuyez sur l'interrupteur RESET. Si l'erreur subsiste, mettez le scanner hors tension, attendez environ 10 secondes et remettez-le sous tension. Si la situation ne change pas, contactez un représentant de ventes ou un centre de service Konica.

Product specifications

1. Main specifications

Source film used		J135 film (strip or slide mount film)	IX240 film (APS film)
Scanning range (scanning of a single exposure)		26 × 28 mm	18 × 30 mm
Maximum resolution		1,200 dpi	1,200 dpi
Effective read pixels		1,134 × 1,701 pixels (about 1,900,000 pixels) * 24 × 36 mm	756 × 1,323 pixels (about 1 million pixels) * 16 × 28 mm
Read time	6 exposure index prescan	About 1 minute, 30 seconds	About 2 minutes, 40 seconds
	25 exposure index prescan		About 9 minutes, 30 seconds
	1 exposure scan (1,200 dpi)	About 70 seconds	About 50 seconds
A/D converter		10 bit	
Lighting source		RGB fluorescent tube	
Scan method		RGB light source switching single path scan	
Gradation		R, G, B: 8 bits each	
Interface		SCSI	
Dimensions		120 × 140 × 295 mm	
Weight		About 2.5 kg	

2. Electrical characteristics

Trade Name	QS-1202U	QS-1202E
Power supply voltage	Rating: 120 V ~	Rating: 220 - 240 V
Power consumption	Rating: 50/60Hz 0.4 A	Rating: 50/60Hz 0.22 A
Power consumption	During wait: Average 10W, During operation: Max. 30W	

3. Operation environmental conditions

Temperature	During operation: 5 ~ 35°C, during storage: -25 ~ 60°C
Humidity	During operation: 10 ~ 80% (no condensation) During storage: 10 ~ 80% (no condensation)
Dust	Office, house (avoid dusty locations)
Light	Avoid exposing the unit to direct sunlight or near light sources

Trade Name	QS-1202U	QS-1202E
Safety Standard	UL1950; CSA22.2 No950	EN60950
Radio Interference	FCC Rule part 15, sub-part B class B CSA108.8 class B	EN55022 class B, EN61000-3-2, 3; EN50082-1 (LEC801-2, 3, 4)

 The CE Marking is a Directive Conformity mark of the European Community (EC).

* These specifications are subject to change without prior notice.

Technische Daten des Produkts

1. Wichtigste technische Daten

Verwendeter Film		J135-Film (Streifen oder Dia)	IX240-Film (APS-Film)
Scanningbereich (Scannen eines einzelnen Bildes)		26 × 28 mm	18 × 30 mm
Maximale Auflösung		1.200 dpi	1.200 dpi
Effektiv gelesene Bildpunkte		1.134 × 1.701 Bildpunkte (ca. 1.900.000 Bildpunkte) * 24 × 36 mm	756 × 1.323 Bildpunkte (ca. 1.000.000 Bildpunkte) * 16 × 28 mm
Lesezeit	6 Bilder, Index-Prescan	Etwa 1 Minute, 30 Sekunden	Etwa 2 Minuten, 40 Sekunden
	25 Bilder, Index-Prescan	_____	Etwa 9 Minuten, 30 Sekunden
	1 Bildscan (1.200 dpi)	Etwa 70 Sekunden	Etwa 50 Sekunden
A/D-Wandler		10-Bit	
Lichtquelle		RGB-Leuchtstoffröhre	
Scanningmethode		RGB-Lichtquellen-Schaltung, Einzelweg-Scan	
Gradation		R, G, B: je 8 Bit	
Schnittstelle		SCSI	
Abmessungen		120 × 140 × 295 mm	
Gewicht		Ca. 2,5 kg	

2. Elektrische Eigenschaften

Gerätebezeichnung	QS-1202U	QS-1202E
Betriebsstrom	Nominal: 120 V ~	Nominal: 220 - 240 V
Leistungsaufnahme	Nominal: 50/60Hz 0,4 A	Nominal: 50/60Hz 0,22 A
Leistungsaufnahme	Im Wartezustand: Durchschnitt 10 W Im Betrieb: Max. 30 W	

3. Umgebungsbedingungen

Temperatur	Im Betrieb: 5 - 35°C Bei Lagerung: -25 - 60°C
Luftfeuchtigkeit	Im Betrieb: 10 - 80% (keine Kondensation) Bei Lagerung: 10 - 80% (keine Kondensation)
Staub	Büro, Haus (staubige Orte vermeiden)
Licht	Das Gerät nicht direktem Sonnenlicht oder starken Lichtquellen aussetzen.

Gerätebezeichnung	QS-1202U	QS-1202E
Sicherheitsstandard	UL1950; CSA22.2 Nr.950	EN60950
Radiostörsignale	FCC-Bestimmungen Abschnitt 15, Unterabschnitt B, Klasse B CSA 108,8, Klasse B	EN55022 Klasse B, EN61000-3-2, 3; EN50082-1 (LEC801-2, 3, 4)

 Das CE-Zeichen entspricht der Norm der E.C.

* Änderungen bei Design und technischen Daten bleiben ohne vorherige Ankündigung vorbehalten.

Konica

KONICA CORPORATION

No. 26-2, Nishishinjuku 1-chome, Shinjuku-ku, Tokyo 163-05, Japan
TEL 03-3349-5121

KONICA U.S.A., INC.

411 Newark-Pompton Turnpike Wayne, NJ 07470-6694
TEL 1-888-756-6422

KONICA CANADA INC.

1329 Meyerside Drive Mississauga, Ontario, L5T 1C9 Canada
TEL 905-670-7722

KONICA EUROPE G.m.b.H

Industriecenter X11, D-8011 Hohenbrunn, Germany
TEL 8102-8040

KONICA UK LTD.

Plane Tree Crescent, Feltham, Middlesex. TW13, 7HD, England
TEL 1-81-751-6121

KONICA FRANCE S.A.

Paris Nord II, 385 Rue De La Belle Etoile, B.P. 50077-95948, Roissy C.D.G. Cedex, France
TEL 1-4938-6550

KONICA NEDERLAND B.V.

Kuiperbergweg 44, NL-Amsterdam Z.O. The Netherlands
TEL 20-6978701

KONICA GESELLSCHAFT m.b.H.

Hofbauergasse 3, A-1120 Wien Austria
TEL 1-8134521

KONICA HONG KONG LTD.

28, Harbour Ru., G/F Causeway Centre Shop Nos. 35-36 Wanchi Hong Kong
TEL 28277288

KONICA AUSTRALIA PTY. LTD

Unit B4, Forest View Estate, 1-3 Rodborough Road, Frenchs Forest, N.S.W. 2086, Australia
TEL 2-98785333

KONICA SINGAPORE PTE LTD.

247 Alexandra Road, #03-00 Singapore 0315
TEL 4731377

KONICA THAILAND CO., LTD.

11th Floor Sermmit Tower, 159 Asoke Road Sukhumvit 21, Bangkok 1011, Thailand
TEL 2-2608655