

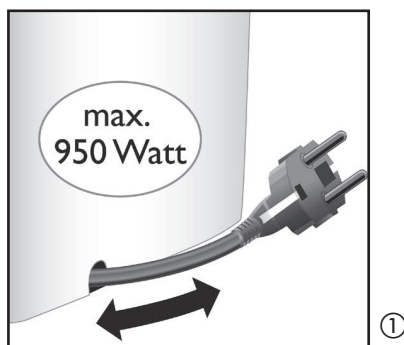

ENJOY THERM

DE Gebrauchsanleitung
GB Operating Instructions
FR Mode d`emploi
NL Gebruiksaanwijzing
DK Brugsanvisning
SE Bruksanvisning
BG Инструкции за употреба
CN 使用说明书
CN 使用說明書
CZ Návod k použití
EE Kasutusjuhend
FI Käyttöohje
GR Οδηγίες χρήσεως
HR Uputstvo za upotrebu

HU Használati útmutató
KR 사용 설명서
LT Naudojimo instrukcija
LV Lietošanas pamācība
NO Bruksanvisning
PL Instrukcja obsługi
RO Instrucțiuni de utilizare
RU Руководство по эксплуатации
SK Návod na použitie
SLO Navodila za uporabo
TR Kullanım
UA Інструкція
ES Instrucciones de Uso



①

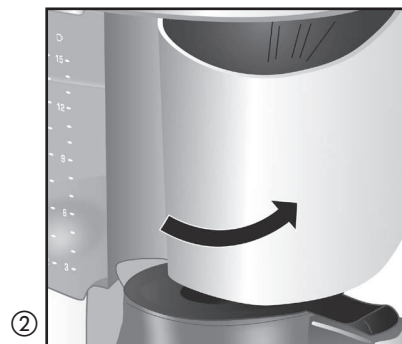

②

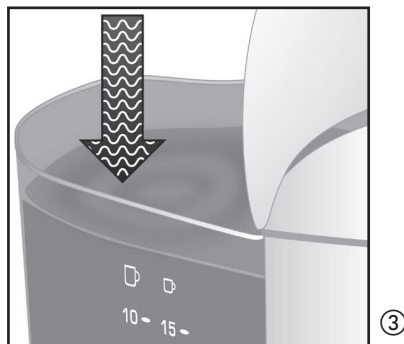

③

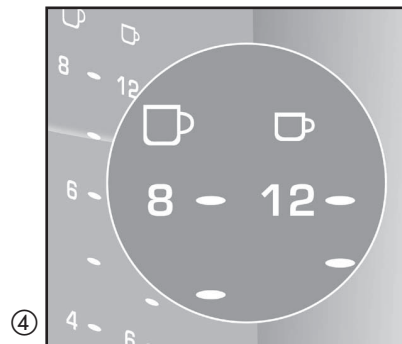

④



⑤

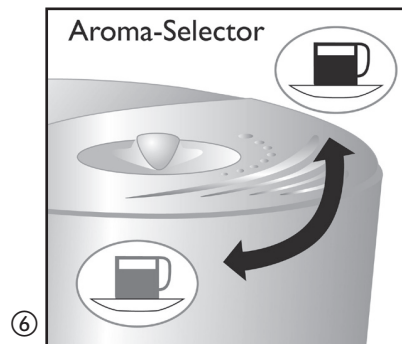

⑥

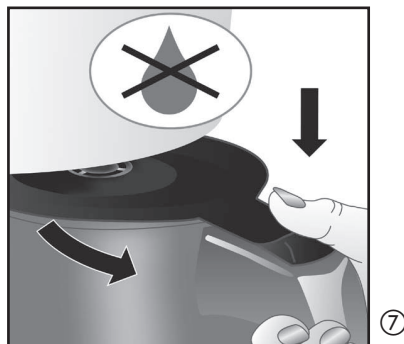

⑦

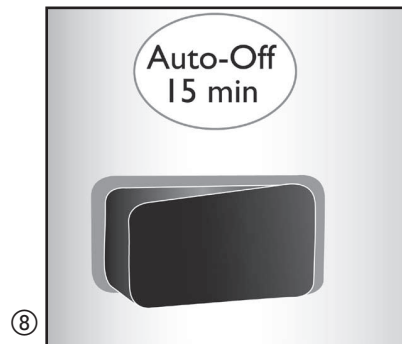

⑧

Vor der ersten Benutzung

- Bitte lesen Sie vor der ersten Benutzung unbedingt die Bedienungsanleitung und die Sicherheitshinweise vollständig durch!
- Überprüfen Sie die Netzspannung: Die Spannung in Ihrem Haushalt muss mit der Angabe auf dem Typenschild am Geräteboden übereinstimmen.
- Schließen Sie das Gerät ans Stromnetz an. Verstauen Sie nicht benötigtes Kabel im Kabelfach. (①)
- Spülen Sie das Gerät durch zwei komplette Brühvorgänge mit klarem, kaltem Wasser (siehe „Die Kaffeezubereitung“, Punkt 1 – 8, jedoch ohne Filtertüte® und ohne Kaffeemehl).

Kaffeezubereitung

1. Schwenken Sie den Filter nach rechts aus (②).
 2. Füllen Sie die gewünschte Menge frisches, kaltes Wasser in den Wassertank (③). Mit Hilfe der Skalierung am Tank (④) können Sie die gewünschte Tassenanzahl abmessen. (Kleines Tassensymbol = ca. 85 ml fertiger Kaffee/ Tasse, großes Tassensymbol = ca. 125 ml fertiger Kaffee/Tasse).
 3. Falten Sie eine Melitta® Filtertüte® 1x4® und legen Sie sie in den Filter (⑤).
 4. Geben Sie gemahlene Kaffee (Empfehlung: pro großer Tasse 1 Kaffeemaß = 6g) in die Filtertüte.
 5. Schließen Sie den Filter.
 6. **Mit dem Aroma-Selector** können Sie die Kaffeestärke nach Ihrem persönlichen Geschmack von mild bis kräftig einstellen. (⑥)
 7. Stellen Sie die Thermkanne mit Deckel in das Gerät. Der Tropfstopp (⑦) wird geöffnet. Bei Verwendung der Kanne ohne Deckel löst der Tropfstopp nicht aus, es kann zu Überläufen des Filters kommen!
 8. Schalten Sie das Gerät ein. Der Ein-/Ausschalter leuchtet auf (⑧). Der Brühvorgang beginnt.
 9. Das Gerät ist mit einer automatischen End-Abschaltung versehen und schaltet sich nach 15 Minuten selbsttätig ab.
 10. Zum Ausschanken des fertigen Kaffees drücken Sie nur den Hebel am Kannendeckel herunter. (⑦)
- Schalten Sie das Gerät zwischen 2 Brühvorgängen aus und lassen Sie es ca. 5 Min. abkühlen!

Reinigung und Pflege

- Ziehen Sie vor dem Reinigen immer den Netzstecker!
- Tauchen Sie das Gerät oder das Netzkabel niemals in Wasser!
- Das Gehäuse können Sie mit einem weichen, feuchten Tuch und etwas Spülmittel reinigen.
- Der Filtereinsatz kann in der Spülmaschine gereinigt werden.
- **Entkalken:** Nur Entkalken sichert die einwandfreie Funktion des Gerätes. Zur Werterhaltung und einwandfreien Funktion sollten Sie das Gerät nach jeweils 40 Brühungen entkalken. Wir empfehlen die Verwendung von Melitta® ANTI CALC für Filterkaffeemaschinen oder Swirl® Bio-Entkalker. Führen Sie den Entkalkungsvorgang nach Packungsanweisung des Entkalker-Herstellers durch.

Thermkanne:

- Um Beschädigungen des Glaskolbens zu vermeiden, nicht mit Metallgegenständen umrühren, keine Eiswürfel oder kohlenstoffhaltigen Flüssigkeiten einfüllen.
- Niemals auf eine heiße Herdplatte oder in die Mikrowelle stellen.
- Extrem hohe Temperaturschwankungen vermeiden.
- Nach Fall oder starken Stößen könnte der Glaskolben zerbrechen; den Inhalt nicht mehr trinken, da er Glassplitter enthalten könnte.
- Gefüllte Kanne nicht hinlegen – Flüssigkeit könnte austreten.
- Nicht zum Aufbewahren von Milchprodukten oder Babynahrung verwenden – Gefahr von Bakterienwachstum!

Sicherheitshinweise

- ❗ Schließen Sie das Gerät nur an eine vorschriftsmäßig installierte Schutzkontaktsteckdose an.
- ❗ Beim Betrieb werden Teile des Gerätes sehr heiß; vermeiden Sie eine Berührung!
- ❗ Vor jeder Reinigung und bei längerer Abwesenheit den Netzstecker ziehen!
- ❗ Das Gerät niemals in Wasser tauchen!
- ❗ Füllen Sie nur frisches, kaltes Wasser ein.
- ❗ Während des Brühvorganges nicht den Filter öffnen!
- ❗ Nach Fall oder starken Stößen könnte der Glaskolben zerbrechen. Den Inhalt nicht mehr trinken, da er Glassplitter enthalten könnte!
- ❗ Dieses Gerät ist nicht dafür bestimmt, durch Personen (einschließlich Kinder) mit eingeschränkten physischen, sensorischen oder geistigen Fähigkeiten oder mangels Erfahrung und/oder mangels Wissen benutzt zu werden, es sei denn, sie werden durch eine für ihre Sicherheit zuständige Person beaufsichtigt oder erhalten von ihr Anweisungen, wie das Gerät zu benutzen ist.
- ❗ Benutzen Sie das Gerät nur außerhalb der Reichweite von Kindern, Kinder sollten beaufsichtigt werden, um sicherzustellen, dass sie nicht mit dem Gerät spielen.
- ❗ Das Auswechseln des Netzkabels und alle sonstigen Reparaturen dürfen nur vom Melitta Kundendienst oder einer ähnlich qualifizierten Person durchgeführt werden, um eine Gefährdung zu vermeiden.

Dieses Gerät ist dazu bestimmt, im Haushalt und ähnlichen Anwendungen verwendet zu werden wie z.B.:

- in Küchen für Mitarbeiter; in Läden, Büros und anderen gewerblichen Bereichen;
- in landwirtschaftlichen Anwesen;
- von Kunden in Hotels, Motels und anderen Wohneinrichtungen;
- in Frühstückspensionen.

Before preparing first cup of coffee

- Read operating and safety instructions carefully!
- Check voltage in your home (has to correspond with information at the bottom of the coffeemaker).
- Insert plug – cord can be lengthened or shortened by using the cable storage (①).
- Clean inner parts of coffeemaker by two complete brewing processes only with clear water (see “Coffee Preparation” Point 1 – 8, but without using filterbag and coffee).

Coffee Preparation

1. Open the filter (②).
 2. Fill in needed amount of fresh, cold water into the watertank (③). By means of cup scale on the watertank (④) you can define the desired amount of cups (small cup symbol = 90ml ready coffee per cup, big cup symbol = 125ml ready coffee per cup).
 3. Fold a Melitta® filterbag size 1x4® and place it in the filter (⑤).
 4. Fill needed amount of ground coffee (recommendation: 1 measuring spoon = 6g per cup) into the filter.
 5. Close the filter.
 6. By using the **Aroma-Selector** you can choose the coffee result – from mild to strong – to your personal taste (⑥).
 7. Place the therm jug with the lid into the appliance. Drip-stop (⑦) is opened. Jug lid is needed to activate the drip stop. Using the jug without the lid the drip stop did not work, this may result in overflows.
 8. Switch on the appliance – on/off switch lights up (⑧). The brewing process starts.
 9. The appliance is equipped with an auto-shut-off function – appliances shuts off after 15 min. automatically.
 10. For pouring out coffee press lever on the jug lid.
- Switch appliance off between two brewing cycles and leave it to cool down for approx. 5 minutes.

Cleaning and maintenance

- Before cleaning always remove plug from socket.
- Never immerse appliance or cord in water.
- Use a soft damp cloth to clean the exterior.
- Filter insert is dishwasher proof.
- **Descaling:** Regularly descaling ensures perfect operation. We recommend to descale the appliance after every 40 filtrations. Prepare and use descaler as advised on the package by the descaler manufacturer.

Therm jug:

- Never stir jug content with metal spoon, do not put in ice-cubes or carbonated drinks to avoid damages of glass insert.
- Never stand the jug on a hotplate or use in microwave oven.
- Avoid extreme variations in temperature.
- After fall down or heavier shocks glass insert may break. Do not drink the content because glass splitters may be inside.
- Do not lay down filled jug – liquid may come out.
- Do not use for milk products or baby food, bacteria may develop.

Safety instructions

- ⚠ When the appliance is switched on, some parts become hot. Do not touch – risk of burning!
- ⚠ Always keep appliance out of the reach of children.
- ⚠ Always pull the plug out of the socket before cleaning or in case of absence for a long time.
- ⚠ Never immerse the appliance in water.
- ⚠ Do not use hot water. Only fresh, cold water should be used to fill in the watertank.
- ⚠ Do not open the filter lid during the coffee brewing process.
- ⚠ After fall down or heavier shocks glass insert may break. Do not drink the content because glass splitters may be inside.
- ⚠ This appliance is not dedicated for use by persons (incl. children) with limited physical, sensorical or mentally ability or for lack of experience or/and for want of knowledge unless they are supervised by a person, who is responsible for their security or got instruction how the appliance has to be used.
- ⚠ Always keep the appliance out of the reach of children, children shall be supervised to secure that they will not play with the appliance.
- ⚠ The replacement of the cord and all other repairs must be carried out by authorized Melitta Customer Service Centres only or by a person of similar qualification.

This appliance is designed to be used in households and similar use as e.g.:

- in kitchens for staff in shops, offices and other commercial fields
- in agricultural properties
- by clients in hotels, motels and other residence facilities
- in breakfast guesthouses.

Avant la première utilisation

- Lire attentivement le mode d'emploi.
- Vérifier que la tension d'alimentation de votre cafetière correspond bien à celle de votre installation électrique.
- Régler la longueur du cordon d'alimentation en utilisant le range-cordon (①).
- Nettoyer la cafetière en la faisant fonctionner deux fois de suite avec de l'eau claire (sans café).

Préparation du café

1. Ouvrir le porte filtre en le pivotant vers la droite (②).
2. Avec l'aide de la graduation du réservoir ou de la verseuse, verser la quantité d'eau souhaitée dans le réservoir (③). Le symbole “petite tasse” = 90 ml de café par tasse. Le symbole “grande tasse” = 125 ml de café par tasse.
3. Ouvrir le filtre Melitta® taille 1x4 et le placer dans le support filtre (⑤).
4. Mettre le café moulu dans le filtre. Recommandation: 1 cuillère à doser = 6g / tasse.
5. Fermer le couvercle.
6. **Sélectionner** le type de préparation souhaitée – de douce à corsée – en utilisant le sélecteur d'arome (⑥).
7. Placer la verseuse isotherme sous le support filtre. Le stop-goutte est ainsi activé. (⑦).
8. Mettre l'appareil en marche. Le bouton on/off s'allume (⑧). La filtration commence.
9. L'appareil est équipée d'un arrêt automatique de la cafetière au bout de 15 minutes.

Eteindre l'appareil entre deux utilisations et le laisser refroidir pendant 5 minutes environ.

Nettoyage et entretien

- Débrancher toujours l'appareil avant de commencer à le nettoyer.
- Ne jamais plonger l'appareil dans l'eau.
- Nettoyer l'extérieur de la cafetière à l'aide d'un chiffon humide.
- Le support filtre est lavable au lave-vaisselle.
- **Détartrage:** Un détartrage régulier et dès les premières utilisations assure le bon fonctionnement de votre appareil. Melitta recommande de détartrer votre cafetière toutes les 40 utilisations avec le détartrant Cafetière ou le détartrant Appareils Electriques de Melitta.

Consignes de sécurité

- ⚠ Quand l'appareil est en marche, ne pas toucher les parties chaudes: risque de brûlure!
- ⚠ Ne pas laisser l'appareil à la portée des enfants.
- ⚠ Toujours débrancher l'appareil avant de le nettoyer ou pendant une absence prolongée.
- ⚠ Ne jamais plonger l'appareil dans l'eau.
- ⚠ Ne pas utiliser la verseuse isotherme dans un four à micro-ondes.
- ⚠ Ne pas utiliser d'eau chaude. Mettre uniquement de l'eau fraîche dans le réservoir d'eau.
- ⚠ Ne pas ouvrir le couvercle pendant le cycle de la préparation du café.
- ⚠ Le verre de la verseuse peut se casser suite à une chute ou un choc violent. Ne pas boire le contenu car des débris de verre pourraient s'y trouver.
- ⚠ Il n'est pas recommandé que l'appareil soit utilisé par des personnes (y compris des enfants) ayant des capacités mentales ou physiques limitées, ou bien sans expérience et/ou connaissance, à moins que ces personnes ne soient assistées par une personne responsable de leur sécurité qui leur donne des instructions quant à l'utilisation de l'appareil.
- ⚠ Toujours mettre l'appareil hors de portée des enfants afin qu'ils ne puissent pas jouer avec l'appareil.
- ⚠ Le remplacement du cordon d'alimentation ou d'autres parties doit être réalisé par Melitta® Customer Service ou par une personne de même qualification.

Cet appareil est conçu pour être utilisé dans les foyers et pour une utilisation équivalente comme par ex. :

- dans les cuisines pour le personnel des magasins, bureaux et autres lieux de ventes ou démonstration
- dans les propriétés agricoles
- pour équiper la clientèle des hôtels, motels et autres résidences
- dans les chambres d'hôtes et autres pensions familiales.

Voor het eerste kopje koffie:

- Lees voor het eerste gebruik zeker de gebruiksaanwijzing en de veiligheidsinstructies zorgvuldig door!
- Controleer of de netspanning (voltage) in uw huis overeenkomt met de aanduiding op de onderkant van het apparaat.
- Steek de stekker in het stopcontact - het elektrische snoer kan verlengd of verkort worden door gebruik te maken van de ruimte onder het apparaat (①).
- Reinig het apparaat door 3 maal koud, helder water te laten doorlopen (zie 'Koffie zetten' punt 1-8, echter zonder koffie en filterzakje). Laat het apparaat tussen deze doorloopbeurten 5 minuten afkoelen.

Koffie zetten

1. Open de filter door deze na rechts te zwenken (②).
2. Vul de watertank met de gewenste hoeveelheid koud water (③). Met behulp van de aanduiding op de watertank (④) kunt u het gewenste aantal kopjes afmeten (symbool kleine kopjes = ca. 85ml koffie/ kop, symbool grote kop = ca. 125 ml koffie/kop).
3. Vouw de randen van een Melitta® Filterzakje® 1x4® om, en plaats het in de houder(⑤).
4. Vul het filterzakje met gemalen koffie. Aanbeveling: gebruik één maatschepje (ca. 6 gram) per kopje.
5. Vul de filterzakje.
6. Stel de gewenste koffiesmaak – van mild tot sterk- in met de Aromaschakelaar (⑥).
7. Plaats de thermoskan met deksel onder de filterhouder. De druppelstop wordt hierdoor geactiveerd (⑦).
8. Schakel het apparaat in. De aan/uit-schakelaar licht op (⑧). Het koffiezetten start.
9. Het apparaat is voorzien van een automatische uitschakeling, die na 15 minuten de stroomtoevoer onderbreekt. U kunt het apparaat ook handmatig uitschakelen met knop (⑨).
10. Om koffie te schenken, drukt u de knop van het deksel naar beneden.

Schakel het apparaat tussen 2 zetbeurten uit en laat het ca. 5 minuten afkoelen voordat u opnieuw koffie zet.

Reiniging en Onderhoud

- Trek altijd de stekker uit het stopcontact voordat u het apparaat schoonmaakt.
- Dompel het apparaat of het elektrische snoer nooit onder in water.
- Gebruik een zachte vochtige doek en een kleine hoeveelheid mild schoonmaakmiddel om de buitenkant te reinigen.
- De filterhouder is geschikt voor de vaatwasmachine.
- Roer niet met een lepel in de thermoskan, vul de thermoskan niet met ijsblokjes en gebruik geen koolzuurhoudende dranken in de thermoskan. U voorkomt hiermee glasschade.
- Zet de thermoskan niet op een hete ondergrond en zet hem niet in de magnetron.
- Voorkom extreme temperatuurverschillen.
- Als de kan is gevallen of ergens tegenaan is gestoten, kan de binnenkan gebroken zijn. Drink de inhoud niet meer op, want er zouden glasscherven in kunnen zitten.

- Legt u een gevulde kan niet neer, de vloeistof kan er dan uitlopen.
- Gebruik de kan niet voor melkproducten of babyvoedsel om bacterievorming te voorkomen.
- **Ontkalken:** Om zo lang mogelijk plezier te hebben van uw koffiezetapparaat adviseren wij u het apparaat regelmatig te ontkalken. De regelmaat voor ontkalken is afhankelijk van de locale hardheid van het water. Om een goede werking van het apparaat te behouden, adviseren wij het apparaat zeker te ontkalken na 40 keer koffiezetten. Gebruik hiervoor een ontkalker speciaal voor koffiezetapparaten, zoals de Melitta® Snelontkalker. Volg de aanwijzingen op de verpakking.

LET OP: de garantie vervalt wanneer een defect te wijten is aan verkeerd gebruik, zoals onvoldoende ontkalken.

Veiligheidsvoorschriften

1. Sluit het apparaat alleen aan op een goed geïnstalleerd, geaard stopcontact.
2. Sommige onderdelen van het koffiezetapparaat worden tijdens het gebruik heet. Vermijd aanraking.
3. Houd het apparaat altijd buiten bereik van kinderen.
4. Trek altijd de stekker uit het stopcontact voordat u het apparaat reinigt en wanneer u voor langere tijd afwezig bent.
5. Dompel het apparaat nooit onder in water.
6. Vul het apparaat nooit met warm water; gebruik altijd vers, koud water.
7. Open het filterdeksel nooit tijdens het doorlopen van de koffie.
8. Indien de thermoskan is gevallen, kan de glazen binnenkan breken. Drink de inhoud niet meer op, deze kan glassplinters bevatten.
9. Dit apparaat is niet geschikt om gebruikt te worden door personen (inclusief kinderen) met beperkte lichamelijke, sensorische of geestelijke capaciteiten. Ook het gebruik door personen met geringe ervaring en/of kennis van elektrische apparaten wordt afgeraden, tenzij geassisteerd door iemand die verantwoordelijk is voor hun veiligheid en kennis heeft van zaken over het gebruik van het apparaat.
10. Er dient erop te worden toegezien dat kinderen niet met het apparaat spelen.
11. Wijzigingen aan het elektrische snoer en alle andere reparaties mogen uitsluitend door de Melitta® - Consumentenservice of een door Melitta® erkende klantendienst of speciaalzaak worden uitgevoerd.

Dit apparaat is ontwikkeld voor huishoudelijk gebruik en vergelijkbaar gebruik zoals bijvoorbeeld:

- in keukens van winkelpersoneel, kleine kantoren en andere commerciële instellingen
- in agrarische bedrijven
- in hotels, motels en andere verblijfsfaciliteiten.

Verwijdering

- Informeer bij uw dealer of gemeente hoe u het apparaat dient weg te gooien.
- Verpakkingsmaterialen zijn recyclebaar.

Før de tilbereder Deres første kop kaffe:

- Læs omhyggeligt alle instruktioner vedrørende brug og sikkerhed.
- Vær sikker på, at spændingen (volt) i Deres hjem svarer til den volt, der er anført i bunden af maskinen.
- Sæt stikket fra maskinen i stikkontakten. Træk ledningen ud af ledningsholderen i den ønskede længde. Ledningen kan forkortes ved at skubbe ledningen tilbage i ledningsholderen (①).
- Rengør først kaffemaskinen ved at køre to hele brygninger igennem med rent koldt vand uden kaffe og kaffefilter.

Kaffebrygning

1. Filtertragten åbnes (②).
2. Fyld den ønskede mængde koldt vand i (③), vandtanken (④). Antallet af kopper kan aflæses på skala en på vandtanken (④), og der kan vælges mellem små kopper (lille kop symbol = 90 ml. færdig kaffe pr. kop) og store kopper (stor kop symbol = 125 ml. færdig kaffe pr. kop).
3. Fold de prægede kanter på et Melitta® 1x4 kaffefilter® og anbring det i tragten (⑤). Vi anbefaler at anvende Melitta® kaffefilter idet det sikrer god kaffesmag.
4. Hæld den ønskede mængde kaffe i kaffefilteret. Der anbefales en strøgen kaffeske (6 g) pr. kop.
5. Luk filtertragten.
6. Vælg din personlige kaffesmag – fra mild til stærk ved at bruge aromavælgeren(⑥).
7. Sæt termokanden med låg på under tragten. Drypstoppet bliver så aktiveret (⑦). Låget skal være på termokanden for at drypstoppet aktiveres. Anvendes kanden uden låg vil drypstoppet ikke fungere, og der er risiko for kanden løber over.
8. Tænd for maskinen – tænd/sluk lampen lyser (⑧) – bryggeprocessen starter.
9. Kaffemaskinen er forsynet med en autosluk funktion, og maskinen slukker derfor automatisk efter 15 min.
10. Når der hældes af termokanden tryk da på kandens låg.

Sluk for maskinen mellem 2 brygninger og lad den køle af i ca. 5 minutter inden ny brygning startes.

Rengøring og vedligeholdelse

1. Træk altid først stikket ud af stikkontakten.
2. Maskinen må ikke sænkes ned i vand.

Brug en blød fugtig klud påført lidt opvaskemiddel til at rengøre maskinen udvendigt med.

Afkalkning

Der vil danne sig kalk i kaffemaskinen, dette kan ikke undgås. Kaffemaskinen skal derfor regelmæssigt afkalkes. Har man meget hårdt vand anbefaler vi afkalkning efter 30 brygninger. Vi anbefaler Melitta® Afkalker. Følg instruktion på pakken.

Termokanden:

- Rør aldrig i termokanden med en metalske, put ikke isterninger eller kulsyreholdige drikke i termokanden, dette skader glasindsatsen. Put heller ikke en opvaskebørste/opvaskevamp i kanden, da dette kan ødelægge glasindsatsen.
- Termokanden må ikke stilles på en kogeplade og må ikke sættes i mikrobølgeovnen.
- Udsæt ikke termokanden for ekstreme temperaturforskelle.
- Taber eller støder man termokanden kan glasindsatsen gå i stykker. Drik ikke indholdet da der kan være glassplinter i.
- Læg ikke termokanden ned - indholdet kan flyde ud.
- Termokanden må ikke bruges til mælk eller babymad.

Sikkerhedsregler

1. Når maskinen er tændt, kan nogle af delene blive meget varme. Rør dem ikke idet der er risiko for at blive forbrændt.
2. Sørg for at maskinen står udenfor børns rækkevidde.
3. Tag altid ledningen ud af stikkontakten når maskinen rengøres, samt hvis maskinen ikke skal bruges i længere tid.
4. Sænk aldrig kaffemaskinen ned i vand.
5. Brug ikke varmt vand til kaffebrygning, brug kun frisk koldt vand.
6. Tragten må ikke åbnes, når maskinen brygger – risiko for skoldning.
7. Taber man termokanden, kan glasindsatsen gå i stykker. Drik ikke indholdet, da der kan være glassplinter i.
8. Apparatet bør ikke anvendes af personer (inkl. børn) med nedsat fysisk eller mental erfaring eller kundskab, med mindre de har fået råd og instruktioner i anvendelse af kaffemaskinen af en person med ansvar for deres sikkerhed.
9. Børn bør gøres opmærksom på at de ikke må lege med kaffemaskinen.
10. Udskiftning af elkabel samt øvrige reparationer skal foretages af Melitta® Scandinavias autoriserede værksted eller anden kvalificeret reparatør.

Apparatet er til brug i almindelige husholdninger, og mindre husholdninger såsom:

- til medarbejdere i mindre virksomheder/butikker
- til mindre landbrug
- til gæster på hotel- eller motelværelser
- til bed and breakfast.

Innan den första koppen kaffe tillagas

- Läs noga igenom bruksanvisning och säkerhetsföreskrifter!
- Kontrollera den elektriska spänningen i hemmet (måste stämma överens med information i botten på kaffebruggaren).
- Sätt i kontakten – sladden kan förlängas eller kortas med sladdvindan (1).
- Rengör insidan av kaffebruggaren genom två fullständiga bryggingsprocesser med enbart rent vatten (se "Kaffebruggning" p. 1 – 8, men utan att använda filter och kaffe).

Kaffebruggning

1. Öppna filterlocket (2).
2. Fyll vattentanken med önskad mängd kallt vatten (3). Med hjälp av vattenskalen på vattenbehållaren (4) bestäms önskat antal koppar (liten koppsymbol = 90 ml färdigt kaffe per kopp, stor koppsymbol = 125 ml färdigt kaffe per kopp).
3. Vik ett Melitta® kaffefilter storlek 1x4® och placera det i filterhållaren (5).
4. Fyll på önskad mängd kaffepulver (rekommendation: 1 mått = 6 g per kopp) i filtret.
5. Stäng filterlocket.
6. Genom att använda aromväljare kan man välja kafferesultat – från mildt till starkt – efter personlig smak (6).
7. Placera kannan i bryggaren. Droppstoppet (7) öppnas. Kannlock är nödvändigt för att aktivera droppstoppet. Används kannan utan lock så fungerar inte droppstoppet utan resulterar i översvämning.
8. Starta bryggaren - på/av-knappen tänds (8). Bryggingsprocessen startar.
9. Är utrustad med en automatisk avstängningsfunktion. Bryggarna stäng av automatiskt efter 15 minuter. För bästa kaffesmak rekommenderar vi att inte hålla kaffet varmt i mer än 30 minuter för att undvika smak- och aromförlust.
10. Tryck på knappen på locket för att hålla ut kaffe. Stäng av bryggaren mellan 2 brygningar och låt den svalna i cirka 5 minuter.

Rengöring och underhåll

- Dra alltid ur kontakten före rengöring.
- Doppa aldrig ner bryggaren eller sladd i vatten.
- Använd en mjuk och fuktig trasa och diskmedel för att rengöra bryggarens utanpåsida.
- Filterhållare går att diska i diskmaskin.

Avkalkning

- Regelbunden avkalkning garanterar perfekt funktion. Vi rekommenderar avkalkning efter var 40:e brygning. Använd Melitta® Bio Descaler eller Melitta® Quick Descaler. Förbered och använd avkalkningsmedlet enligt råd på paketet från avkalkningstilverkaren.

Thermkanna

- För att undvika skador på glasinsatsen: Använd aldrig metallsked för att röra om i kannans innehåll, håll inte i isbitar eller kolsyrehaltiga drycker.
- Glasinsatsen kan gå sönder vid fall eller kraftigare skakningar. Drink inte innehållet eftersom det kan finnas glassplitter.
- Lägg inte ned en fylld kanna – vätska kan rinna ut.
- Använd den inte för mjölkprodukter eller babyamat; bakterier kan uppkomma.
- Ställ aldrig kannan på värmeplatta eller i mikrovågsugn.
- Undvik extrema temperaturvariationer.

Säkerhetsföreskrifter

1. När bryggaren är i gång, kan vissa delar bli heta. Vidrör inte – risk för brännskador!
2. Förvara alltid bryggaren utom räckhåll för barn.
3. Dra alltid ur kontakten före rengöring eller vid längre bortovaro.
4. Doppa aldrig ner bryggaren i vatten.
5. Använd inte varmt vatten. Bara färskt, kallt vatten skall hållas i vattenbehållaren.
6. Öppna inte filterlocket under bryggningen.
7. Denna bryggare skall inte användas av personer (inkl barn) med begränsad psykisk, sensorisk handikapp. Vid användning av kaffebruggaren bör ansvarig person hjälpa till eller stödja vederbörande för en säker hantering skall uppnås.
8. Håll alltid bryggaren utom räckhåll för barn, barn skall övervakas så att de inte leker med bryggaren.
9. Sladdbyte och alla andra reparationer måste utföras av auktoriserade Melitta® Kundservicecentra eller av en person med liknande kvalifikationer.

Denna maskin är tillverkad för att användas i hushåll eller liknande användning såsom:

- i kök för personal i butiker, kontor eller andra kommersiella platser
- i jordbruksegendomar
- av kunder på hotell, motell eller andra vistelseanläggningar vid frukostpensionat.

Pre-di da prigotvite първата чаша кафе

- Прочетете внимателно ръководството за експлоатация и инструкциите за безопасност!
- Проверете захранващото напрежение на битовата инсталация (то трябва да съответства на посоченото върху табелката от долната страна на уреда).
- Включете уреда в електрическата мрежа – удължавайте или скъсявайте кабела чрез жлеба за кабела. (1)
- Почистете вътрешните части на кафе машината посредством два пълни цикъла само с чиста вода (виж „Приготвяне на кафе“, стъпки 1 – 8, но без да поставяте филтър® и кафе).

Приготвяне на кафе

1. Отворете отделението за филтър завъртайки го надясно (2).
2. С помощта на стъклената кана налейте в резервоара за вода желаното количество прясна студена вода (3). Поставената на резервоара за вода скала (4) помага да се измери необходимото за желания брой чаши количество вода. (малката рисунка на чашка = чаша от около 90 ml готово кафе, голямата рисунка на чаша = чаша от около 125 ml готово кафе).
3. Сгънете филтър® Melitta® размер 1x4® и го поставете в отделението за филтър (5).
4. Поставете във филтъра смяно кафе (Препоръчителна доза за голяма чаша 1 измерителна лъжичка = 6 g).
5. Затворете отделението за филтър.
6. С бутона за сила на аромата (**Aroma-Selector**) можете да регулирате според вкуса Ви това колко силно да бъде кафето (6).
7. Поставете стъклената кана в уреда. Отваря се клапана за блокиране на изтичането (7). Капака на каната е необходим за да спре капането. Използвайки каната без капака не може да се спре капането, което може да причини разливане.
8. Включете уреда. Светва индикатора за включване (8). Започва процесът по приготвяне на кафе.
9. Уредът има функция "самоизключване" и се самоизключва автоматично след 15 минути.
10. За да се спре изливането на кафе натиснете "lever" на капака на каната.

Между приготвянето на 2 дози кафе изключвайте уреда и го оставяйте да се охлади около 5 минути!

Почистване и поддръжка

- Преди почистване непременно изключвайте от електрическата мрежа.
- Никога не потапяйте уреда или захранващия кабел във вода.
- Почиствайте отвън с мека влажна кърпа с малко почистващ препарат.
- Стъклената кана и поставката за филтъра могат да се поставят в съдомиялна машина.

- Отстраняване на варовик: за правилното функциониране на уреда е необходимо периодично да се почиства от натрупан варовик. За да запазите качествата на уреда и правилното му функциониране почиствайте уреда от варовик след около 40 приготвяния на кафе. Почиствайте от варовик според указанията върху опаковката на производителя на препарата за отстраняване на варовик.

Каната за кафемашината

- Никога не разбърквайте съдържанието на каната с метална лъжица, не поставяйте лед или газирани напитки за да не навредите каната отвътре.
- Никога не слагайте каната върху нагорещени повърхности или в микровълнова печка.
- Избягвайте респектните температурни разлики на каната.
- След падане или изтърване на каната вътрешността и може да е счупена. Не пийте съдържанието и защото може да има частици стъкло в тях.

Инструкции за безопасност

1. При включен уред някои части на уреда се нагряват силно (например нагряващата плоча). Не ги докосвайте – опасност от изгаряне!
2. Пазете уреда на място, недостъпно за деца.
3. Внимавайте захранващия кабел да не е в досег с нагряващата плоча.
4. Преди почистване или преди дълго отсъствие изключвайте от електрическата мрежа.
5. Никога не потапяйте уреда във вода.
6. Стъклената кана не е подходяща за поставяне в микровълнова печка.
7. Не използвайте гореща вода. Наливайте в резервоара само прясна, студена вода.
8. По време на процеса на приготвяне на кафето не отваряйте капака на отделението за филтър.
9. Уредът не е предназначен за употреба от лица с ограничени физически, сетивни или умствени способности или недостатъчен опит и/или познания (в това число и от деца), освен под надзор на лице, което се грижи за безопасността им или им е дало указания за начина на използване на уреда.
10. Не използвайте уреда в близост до деца, децата трябва да се контролират да не си играят с уреда.
11. Подмяната на захранващия кабел и други ремонти се извършват само от специализиран сервиз на Мелита или друго квалифицирано лице, за да се избегне риск за безопасността.

Този уред е предназначен за домашна употреба, както и в случаите:

- кухни за персонала в магазини, офиси и други търговски обекти
- във ферми
- за клиенти в хотел, мотел и други обекти за настаняване
- в закувални.

首次使用前应当：

- 请务必仔细阅读操作说明及安全事项！
- 请在使用前检查当地供应电压是否与咖啡机底部标识的电压信息相符；
- 插上电源,可根据需要调节绕线器确定电源线的长度(参见图①)
- 使用水烹方式彻底清洁咖啡机内部组件两到三次,请注意仅限使用适合饮用的冷水进行清洗(详情请见“烹煮咖啡前的准备工作”第1-8点,请注意清洗时切勿放入滤纸和咖啡粉)

在连续两次烹煮过程中,请先将机器关熄并冷却约五分钟后再次开启。

烹煮咖啡前的准备工作:

1. 开启过滤架(参见图②)
2. 将适量新鲜冷水注入水箱中(参见图③)。您可按照水箱上的杯数刻度指示(参见图④)确定所需烹煮的咖啡杯数(小杯刻度=每杯90ml咖啡,大杯刻度=每杯125ml咖啡)
3. 将Melitta® 1x4规格咖啡滤纸折叠好,并放入过滤器中(参见图⑤)
4. 将研磨好的咖啡粉装入已折叠好的滤纸中(建议用量:每杯1勺约6g)
5. 将过滤架旋回闭合
6. 您可根据个人的喜好使用口味选择器调试清淡或浓郁的咖啡口味(参见图⑥)
7. 将保温壶上的盖子盖上并放入咖啡机内,才能开启防漏装置(参见图⑦)。没有盖上盖子可能会导致咖啡溢出。
8. 按“开/关”键,此时指示灯亮(参见图⑧),咖啡机立即开始滤煮咖啡。
9. 本机 配有自动关熄功能-咖啡机会在15分钟后自动关机。
10. 按下保温瓶盖上的把手以倒出咖啡。在连续两次烹煮过程中,请先将机器关熄并冷却约五分钟后再次开启。

清洁与保养

- 清洁产品前,务必要先将插头拔掉。
- 请勿将产品或插头浸入水中。
- 可用柔软的湿巾擦拭,或适量使用厨房清洁剂,清洁咖啡壶外表面。
- 过滤器可放置于洗碗机内清洗。
- **除垢:** 定期去除水垢,既可延长产品的使用寿命,又可以延长时间得到最佳煮咖啡效果,我们建议每滤煮40次后,除垢一次,请使用产品包装上指示推荐的除垢剂厂家生产的产品。

保温瓶注意事项：

- 切勿使用金属汤匙搅拌保温瓶内的饮品,切勿加入冰块或者碳酸饮料,以免损坏瓶内的玻璃内胆。
- 切勿使用电炉或微波炉加热保温瓶。
- 避免使保温瓶处于极端的温度变化。
- 跌倒或撞击可使保温瓶内的玻璃内胆破碎。如保温瓶掉落或被撞击,切勿饮用保温瓶内饮品,以免被玻璃碎片割伤。
- 切勿侧放-避免瓶内的咖啡流出。
- 切勿用于烹煮牛奶产品或婴儿食品,以导致细菌滋生。

安全事项

1. 咖啡滤煮过程中,部分配件将会发热,请勿触摸-以防烫伤!
2. 由于儿童缺乏对于电器的危险意识,不要让儿童独自接触咖啡壶
3. 清洁前或长时间不使用时,请关闭总电源。
4. 请勿将保温瓶浸泡于水中。
5. 水箱只允许使用纯净的冷水,禁止放入热水。
6. 烹制咖啡过程中不可打开过滤器,以免被蒸汽烫伤或是热水回流而损坏咖啡壶。
7. 此产品不可由肢体不健全,感觉或精神上有障碍或是缺乏相关经验和知识的人员(包括儿童)使用,除非有负责他们安全的人员对于他们使用本产品进行监督或提供相关指导。
8. 将该产品放置在儿童接触不到的地方,应照看好儿童,确保他们不会玩弄此产品。
9. 若咖啡壶有故障需要更换零部件时,请把咖啡壶拿到美乐家服务中心或指定的代理服务中心处做测试、修理。

此设备仅适用于家庭或类似家庭的场所使用,例如:

- 在商场、办公室或其他商业场所的员工休息室。
- 在各种酒店、旅馆客房。

首次使用前應當：

- 請務必仔細閱讀操作說明及安全事項！
- 請在使用前檢查當地供應電壓是否與咖啡機底部標識的電壓資訊相符；
- 插上電源,可根據需要調節繞線器確定電源線的長度(參見圖①)
- 使用水烹方式徹底清潔咖啡機內部-元件兩到三次,請注意僅限使用適合飲用的冷水進行清洗(詳情請見“烹煮咖啡前的準備工作”第1-8點,請注意清洗時切勿放入濾紙和咖啡粉)

在連續兩次烹煮過程中,請先將機器關熄並冷卻約五分鐘後再開啟。

烹煮咖啡前的準備工作:

1. 開啟過濾架(參見圖②)
2. 將適量新鮮冷水注入水箱中(參見圖③)。您可按照水箱上的杯數刻度指示(參見圖④)確定所需烹煮的咖啡杯數(小杯刻度=每杯90ml咖啡,大杯刻度=每杯125ml咖啡)
3. 將Melitta® 1x4規格咖啡濾紙折疊好,並放入過濾器中(參見圖⑤)
4. 將研磨好的咖啡粉裝入已折疊好的濾紙中(建議用量:每杯1勺約6g)
5. 將過濾架旋回閉合
6. 您可根據個人的喜好使用口味選擇器調試清淡或濃鬱的咖啡口味(參見圖⑥)
7. 將保溫壺上的蓋子蓋上並放入咖啡機內,才能開啟防漏裝置(參見圖⑦)。沒有蓋上蓋子可能會導致咖啡溢出。
8. 按“開/關”鍵,此時指示燈亮(參見圖⑧),咖啡機立即開始濾煮咖啡。
9. 本機 配有自動關熄功能-咖啡機會在15分鐘後自動關機。
10. 按下保溫瓶蓋上的把手以倒出咖啡。在連續兩次烹煮過程中,請先將機器關熄並冷卻約五分鐘後再開啟。

清潔與保養

- 清潔產品前,務必要先將插頭拔掉。
- 請勿將產品或插頭浸入水中。
- 可用柔軟的濕巾擦拭,或適量使用廚房清潔劑,清潔咖啡壺外表面。
- 過濾器可放置於洗碗機內清洗。
- **除垢:** 定期去除水垢,既可延長產品的使用壽命,又可以延長時間得到最佳煮咖啡效果,我們建議每濾煮40次後,除垢一次,請使用產品包裝上指示推薦的除垢劑廠家生產的產品。

保温瓶注意事项：

- 切勿使用金属汤匙搅拌保温瓶内的饮品,切勿加入冰块或者碳酸饮料,以免损坏瓶内的玻璃内胆。
- 切勿使用电炉或微波炉加热保温瓶。
- 避免使保温瓶处于极端的温度变化。
- 跌倒或撞击可使保温瓶内的玻璃内胆破碎。如保温瓶掉落或被撞击,切勿饮用保温瓶内饮品,以免被玻璃碎片割伤。
- 切勿侧放-避免瓶内的咖啡流出。
- 切勿用于烹煮牛奶产品或婴儿食品,以导致细菌滋生。

安全事项

1. 咖啡滤煮过程中,部分配件将会发热,请勿触摸-以防烫伤!
2. 由于儿童缺乏对于电器的危险意识,不要让儿童独自接触咖啡壶
3. 清洁前或长时间不使用时,请关闭总电源。
4. 请勿将保温瓶浸泡于水中。
5. 水箱只允许使用纯净的冷水,禁止放入热水。
6. 烹制咖啡过程中不可打开过滤器,以免被蒸汽烫伤或是热水回流而损坏咖啡壶。
7. 此产品不可由肢体不健全,感觉或精神上有障碍或是缺乏相关经验和知识的人员(包括儿童)使用,除非有负责他们安全的人员对于他们使用本产品进行监督或提供相关指导。
8. 将该产品放置在儿童接触不到的地方,应照看好儿童,确保他们不会玩弄此产品。
9. 若咖啡壶有故障需要更换零部件时,请把咖啡壶拿到美乐家服务中心或指定的代理服务中心处做测试、修理。

本电器的设计用途为家用或其它类似用途,如:

- 在商店、办公室和其他商业场所的厨房里供其员工使用
- 在农场使用
- 在酒店、汽车旅店和其他住宿设施里供其客人使用
- 在提供早餐的小型私营旅馆里使用

Než si připravíte svůj první šálek kávy

- Přečtěte si pečlivě provozní a bezpečnostní pokyny!
- Zkontrolujte napětí v domě (musí odpovídat informacím na dně kávovaru).
- Zapněte do zásuvky – kabel lze prodloužit nebo zkrátit pomocí ukládacího prostoru pro kabel (1).
- Vnitřní části kávovaru vyčistíte dvojnásobným úplným vařením pouze s čistou vodou (viz "Příprava kávy" body 1 – 8, ale bez použití filtračního sáčku a kávy).

Příprava kávy

1. Otevřete víko filtru (2).
 2. Naplňte nádobu na vodu (3) potřebným množstvím čerstvé studené vody. Požadované množství šálků můžete určit pomocí stupnice se šálky na nádobě na vodu (4) (symbol malého šálku = 90 ml hotové kávy na šálek, symbol velkého šálku = 125 ml hotové kávy na šálek).
 3. Poskládejte filtrační sáček Melitta® o rozměru 1x4® a umístěte jej do filtru (5).
 4. Do filtru nasypete potřebné množství mleté kávy (doporučení: 1 odměrka = 6 g na šálek).
 5. Uzavřete víko filtru.
 6. **Aroma-Selector** Vám umožní vybrat si výslednou kávu – od jemné po silnou – podle Vaší osobní chuti (6).
 7. Do přístroje vložte thermokonvici i s víkem. Systém drip-stop (7) je otevřený. Bez použití víka funkce drip-stop nefunguje. Hrozí přetečení filtru.
 8. Zapněte přístroj – rozsvítí se spínač (8). Spustí se vaření.
 9. Přístroj je vybaven funkcí automatického vypnutí – přístroj se automaticky po 15 minutách vypne.
 10. Pro lití kávy stiskněte páčku na víku.
- Mezi dvěma vařícími cykly přístroj vypnete a nechte jej přibližně 5 minut vychladnout.

Čištění a údržba

- Před čištěním přístroje vždy vyjměte zástrčku ze zásuvky.
- Přístroj ani kabel nikdy nenamáčejte ve vodě.
- Používejte měkký vlhký hadřík a z vnějšku umyjte vodu.
- Vložku filtru lze mýt v myčce na nádobí.
- **Odstranění vodního kamene:** Pravidelné odstraňování vodního kamene zajistí dokonalý provoz, doporučujeme jej odstraňovat po každých 40 filtracích. Používejte přípravky na odstranění vodního kamene. Příprava a použití přípravku na odstranění vodního kamene je popsána výrobcem na jejich obalu.

Thermo konvice

- Nikdy nemíchejte obsah konvice kovovou lžící, nekládejte led nebo vodu obsahující oxid uhlíčitý. Mohlo by dojít k poškození vnitřní skleněné vložky.
- Nikdy nestavte konvici na horké podklady. Nepoužívejte konvici v mikrovlnné troubě.
- Nevystavujte konvici vysokým teplotním rozdílům.
- Vlivem pádu nebo těžších otřesů může dojít k poškození vnitřní skleněné vložky. Nepijte obsah konvice – může obsahovat skleněné úlomky.
- Naplněnou konvici nepokládejte vodorovně, držte ji zpříma – tekutina by se mohla vylít.
- Nepoužívejte na mléčné výrobky nebo dětskou stravu, mohlo by dojít k bakteriálnímu bujení.

Bezpečnostní pokyny

- 1. Když je přístroj zapnutý, některé jeho části (např. varná deska) se zahřívají. Nedotýkejte se – nebezpečí popálení!
- 2. Vždy uchovávejte přístroj mimo dosah dětí.
- 3. Nikdy nedopusťte, aby se kabel dostal do styku s varnou deskou.
- 4. Při čištění a v případě dlouhodobé nepřítomnosti vždy vytáhněte zástrčku ze zásuvky.
- 5. Zařízení nikdy nenamáčejte ve vodě.
- 6. Nepoužívejte horkou vodu. Do nádoby na vodu lijte pouze čerstvou studenou vodu.
- 7. Během vaření kávy neotevírejte víko filtru.
- 8. Tento přístroj není určen pro osoby (včetně dětí) se sníženou fyzickou, senzorickou nebo mentální schopností nebo s nedostatkem zkušeností a/nebo s nedostatkem znalostí, pokud nejsou pod dohledem osoby, která zodpovídá za jejich bezpečnost nebo pokud nedostanou pokyny, jak přístroj používat.
- 9. Vždy uchovávejte přístroj mimo dosah dětí, pro zajištění jejich bezpečnosti musejí být pod dohledem, aby se zajistilo, že si s ním nebudou hrát.
- 10. Výměnu kabelu a všechny další opravy směřj provádět pouze oprávněná servisní střediska pro zákazníky Melitta® nebo osoby s podobnou kvalifikací.

Toto zařízení je určeno pro domácí nebo podobné užití, např.:

- v kuchyňkách zaměstnanců v obchodech, v kancelářích a jiných komerčních prostorech
- v hospodářských budovách
- hosty v hotelech, motelech a jiných rezidenčních zařízeních
- v rodinných penzionech.

Enne esmakordset kasutamist

- Palun lugege enne esmakordset kasutamist tingimata kasutusjuhend ja ohutusjuhised hoolikalt läbi!
- Kontrollige võrgupinget: toitepinge teie majapidamises peab vastama seadme all olevale andmeplaadile märgitud andmetele.
- Ühendage seade vooluvõrku. Paigutage üleliigne juhe korralikult juhtmeoidikusse. (1)
- Loputage seade puhta külma veega läbides kaks kohvikeetmise täistsükli (vaata „Kohvi valmistamine“, punktid 1 – 8, kuid ilma filtriga ja jahvatatud kohvita).

Kohvi valmistamine

1. Filtri avamiseks keerake seda paremale (2).
 2. Valage klaaskannuga soovitud kogus värsket külma vett veemahutisse (3). Mahutil oleva skaala abil (4) saate te soovitud tasside kogust hinnata. (väikese tassi tähis = ca 85 ml valmis kohvi tassi kohta, suure tassi tähis = ca 125 ml valmis kohvi tassi kohta)
 3. Murdke Melitta® 1x4® paberfiltrid servad tagasi ja asetage see filtrisse (5).
 4. Pange jahvatatud kohvi (soovitatav: ühe suure tassi kohta 1 mõõtlusikatais kohvipulbrit = 6g) filtrisse.
 5. Sulgege filter.
 6. **Kasutades aroomiselektorit** võite valida vastavalt oma maitse-eelistustele lahjast kuni kange kohvi (6).
 7. Aseta kohale kaanega termoskann. Tilgapüüdja jääb lahti (7). Kannu kaas on vajalik, et tilgapüüdja täidaks oma ülesande. Kui kasutada kannu ilma kaaneta, ei hakka tilgapüüdja tööle ja see võib põhjustada ülevoolamist.
 8. Lülita seade sisse – sisse-/väljalülitamise nupu valgustus süttib (8). Keetmisprotsess algab.
 9. Seadme automaane väljalülitusfunktsioon lülitab selle 15 minuti möödumisel automaatselt välja.
 10. Kohvi väljalülitamiseks tuleb vajutada kannu kaanel olevat hooba.
- Lülitage seade 2 kohvikeetmise tsükli vahel välja ja laske sel umbes 5 min maha jahtuda!

Puhastamine ja hooldus

- Enne puhastamist tuleks alati pistik pistikupesast välja tõmmata.
- Seadet või voolujuhet ei tohiks kunagi vette panna.
- Väliseks puhastamiseks kasuta pehmet ja niisket riiet.
- Filtrit võib pesta nõudepesumasinas.
- Katlakivi eemaldamine: regulaarne katlakivi eemaldamine kindlustab seadme korraliku toimimise. Me soovime puhastada seadet iga 40 filtratsiooni järel. Sega ja kasuta katlakivi eemaldajat vastavalt tootja juhiste.

Termokann:

- Ära kunagi sega kannu sisu metall-lusikaga, ära pane kannu jäätükke või mullijooke, et vältida kannu klaassisu kahjustamist.
- Ära aseta kannu pliidi plaadile või mikrolaineahju.
- Püüa vältida äärmuslikke temperatuure.
- Kannu kukkumine või tugev löök võib kahjustada kannu klaassisu. Sellest ei tohi enam juua, kuna vedelik võib sisaldada klaasikilde.
- Ära aseta täis kannu maha – vedelik võib välja voolata.
- Ära kasuta seadmes piimatooteid või lastetooteid - võib tekkida bakterite vohamine.

Ohutusjuhised

- 1. Kui seade on välja lülitatud, kuumenevad mõned selle osad. Ära puuduta – põletusohu!
- 2. Hoia seadet alati lastele ligipääsmatus kohas.
- 3. Puhastamiseks ja pika eemaloleku ajaks võta alati pistik pistikupesast välja.
- 4. Ära kunagi aseta seadet vette.
- 5. Ära kasuta kuuma vett. Veepaiki tuleb täita alati külma värse veega.
- 6. Ära ava kaant keetmisprotsessi ajal.
- 7. Maha kukkumise või tugeva löögi tulemusel võib klaassisu puruneda. Ärge kasutage sellises kannus olevat vett, kuna see võib sisaldada klaasikilde.
- 8. See seade ei ole mõeldud kasutamiseks isikutele, kes on piiratud füüsilise, sensoorse või vaimse tegevusega (sealhulgas ka lastele). Samuti ei tohi seda teadmiste ja kogemuste omandamise eesmärgil ilma isikuteta, kes on vastutavad nende ohutuse eest või on saanud seadme kasutamiseks juhiseid.
- 9. Hoia alati seadet väljaspool laste haardeulatust. Lastele tuleb selgitada, et nad ei tohi seadmega mängida.
- 10. Juhtme asendamise ja kõik muud parandused peavad toimuma kvalifitseeritud Melitta® klienditeeninduskeskuse poolt või sama kvalifitseeritud isiku poolt.

See seade on ette nähtud kasutamiseks kodumajapidamises ja muudes sarnastes kohtades, nt:

- töötajatele mõeldud köökides (kauplustes, büroodes ja muudes ettevõtetes);
- põllumajandushoonetes;
- hotellides, motellides ja teistes majutusasutustes klientide poolt;
- hommikusööki pakkuvas võõrastemajas.

Toimenpiteet ennen käyttöä

- Lue huolellisesti käyttöohjeet!
- Tarkista, että keittimen pohjassa ilmoitettu jännitevirta vastaa kotonasi käytettävää virtaa.
- Laita sähköjohto seinään – johtoa voi lyhentää/pidentää käyttämällä johdolle varattua säilytyspaikkaa (1).
- Puhdista kahvinkeitin keittämällä kaksi kertaa pelkkää vettä.

Kahvin valmistus

1. Avaa suodatinluukku (2).
2. Kaada tarvittava määrä raikasta, kylmää vettä vesikaukaloon (3). Vesitankissa (4) olevan mitan mukaan voit määrittää sopivan määrän kuppeja. (pieni kuppi = 90ml valmistaa kahvia, iso kuppi = 125ml valmistaa kahvia).
3. Taita Melitta® 1x4 kokoinen suodatinpussi ja aseta se paikoilleen(5).
4. Laita tarvittava määrä kahvia suodatinpussiin. Suositus: 1 mitta kahvia/kuppi.
5. Sulje suodatinluukku.
6. **Valitse mieleisesi aromi** – miedosta vahvaan, käyttäen Aroma-kytkintä (6).
7. Aseta termoskannu kansineen paikoilleen, jolloin tippalukko (7) aktivoituu. Tippalukko ei aktivoidu, jos kansi ei ole paikoillaan. Tällöin neste saattaa valua yli!
8. Käynnistä keitin – On/Off-valo syttyy (8).
9. Enjoy on varustettu automaattisella virrankatkaisulla, joka katkaisee virran itsestään 15 minuutin kuluttua keittimen päälle kytkemisestä.
10. Kun kaadat kahvia, kansi avautuu vipua painamalla (7).

Keitettäessä useampia kannullisia on ylikuumenemisen estämiseksi suositeltavaa kytkeä laite 5 minuutiksi pois päältä ennen uutta kannullista.

Puhdistus ja huolto

Kalkinpoisto: Säännöllinen kalkinpuhdistus takaa täydellisen toimivuuden. Kalkinpuhdistus tulisi suorittaa aina 40 keittokerran välein parhaan mahdollisen tuloksen saavuttamiseksi. Käytä Melitta® Bio Descaler tai Melitta® Quick Descaler kalkinpoistoon. Käytä kalkinpoistoainetta aineen valmistajan ohjeiden mukaisesti, jotka löytyvät pakkauksen päältä.

Termoskannu:

- Kannu on sisältä lasitettu. Älä sekoita kannussa olevaa nestettä metalliesineillä, älä myöskään laita kannuun jääkuutioita tai hiilihappopitoisia nesteitä.
- Kannu ei sovellu käytettäväksi liedellä eikä mikroaaltouunissa.

- Lasitus ei siedä voimakkaita kylmän-kuuman vaihteluita.
- Älä juo kannussa olevaa nestettä, jos olet pudottanut kannun tai kolauttanut sitä: lasitus on saattanut mennä rikki, jolloin neste saattaa sisältää lasinsiruja.
- Täyttä kannua tulee pitää pystyasennossa – muutoin neste saattaa valua ulos.
- Älä säilytä maitotuotteita tai vauvanruokaa kannussa – bakteerien lisääntymisvaara!

Turvallisuusohjeet

1. Kun keitin on päällä, eräät osat kuumenevat. Älä koske kuumiin osiin palovammariskin takia.
2. Pidä keitin aina poissa lasten ulottuvilta.
3. Poista aina sähköjohto jos laitetta putsataan / jos olet pitkiä aikoja poissa.
4. Älä koskaan liota keitintä vedessä.
5. Älä käytä kuumaa vettä – vesitankkiin tulisi laittaa ainoastaan kylmää, raikasta vettä.
6. Älä avaa suodatinkaukaloa kesken kahvinkeiton.
7. Keitintä ei ole suunniteltu henkilöille (mukaan luettuna lapset) joilla on rajoitettu fyysinen tai psyykinen kyky. Turvallisuusyistä johtuen tulee vastuullisen henkilön auttaa asianomaista kahvinkeitintä käytettäessä.
8. Pidä keitin aina poissa lasten ulottuvilta. Lapsia tulee pitää silmällä, etteivät he leiki keittimen kanssa.
9. Älä huolla laitetta omin päin. Kaikki huoltotoimenpiteet (sähköjohdon vaihto tms) tulisi jättää valtuutetun Melitta® Customer Service Centerin vastuulle.

Tämä laite on suunniteltu kotitalouskäyttöön ja vastaavanlaiseen käyttöön, kuten:

- henkilökunnan keittiöissä, toimistoissa ja muilla kaupallisilla aloilla
- maataloilla
- hotelleissa, motelleissa sekä asuntoloissa ja majataloissa.

Πριν από την πρώτη χρήση

- Διαβάστε οπωσδήποτε και προσεκτικά πριν από την πρώτη χρήση της συσκευής τις οδηγίες χρήσης καθώς και τις επισημάνσεις ασφαλείας!
- Εξετάστε την παροχή ρεύματος: Η τάση στην παροχή σας πρέπει να ταιριάζει με τα δεδομένα που αναγράφονται στο κάτω μέρος της συσκευής.
- Συνδέστε τη συσκευή σας στην παροχή ρεύματος. Καλώδιο που περισσεύει αποθηκεύστε το στη θέση που υπάρχει (1).
- Ξεπλύνετε τη συσκευή με δύο πλήρεις διαδικασίες βρασμού με καθαρό κρύο νερό (βλέπε «Η Παρασκευή καφέ», σημεία 1 – 8, βέβαια χωρίς φίλτρο® και καφέ).

Η Παρασκευή του καφέ

1. Μετακινήστε το Φίλτρο προς τα δεξιά (2).
 2. Γεμίστε με την κανάτα και με την επιθυμητή ποσότητα φρέσκου κρύου νερού, το δοχείο νερού (3). Με τη βοήθεια των ενδείξεων μέτρησης στο δοχείο νερού (4) μπορείτε να προσδιορίσετε την επιθυμητή ποσότητα ποτηριών. (Μικρό σύμβολο ποτηριού = περ. 85 ml έτοιμου καφέ/ποτήρι, μεγάλο σύμβολο ποτηριού = περ. 125 ml έτοιμου καφέ/ποτήρι)
 3. Τσακίστε ένα φίλτρο Melitta® 1X4 και τοποθετήστε το στην υποδοχή φίλτρου (5).
 4. Βάλτε τον αλεσμένο καφέ (Σύσταση: ανά μεγάλο ποτήρι 1 μεζούρα = 6g) στο φίλτρο.
 5. Κλείστε το Φίλτρο.
 6. **Με το Aroma-Selector** μπορείτε να ρυθμίσετε κατά την προσωπική σας προτίμηση πόσο δυνατό θέλετε τον καφέ σας, από απαλό έως δυνατό (6).
 7. Τοποθετήστε την κανάτα στη συσκευή. Η βαλβίδα προστασίας κατά των σταγόνων θα πρέπει να ενεργοποιηθεί. Χωρίς την ενεργοποίησή της υπάρχει κίνδυνος υπερχειλίσσης.
 8. Ανοίξτε τη συσκευή. Το λαμπάκι λειτουργίας On/Off ανάβει (8). Η διαδικασία βρασμού (παρασκευής καφέ) ξεκινά.
 9. Η συσκευή διαθέτει μηχανισμό αυτόματης απενεργοποίησης και απενεργοποιείται από μόνη της μετά από 15 λεπτά.
- Μεταξύ 2 διαδικασιών παρασκευής καφέ απενεργοποιήστε τη συσκευή σας και αφήστε την να κρυώσει για περίπου 5 λεπτά.

Καθαρισμός και φροντίδα

- Πριν από το καθάρισμα πάντα να αποσυνδέετε τη συσκευή από την παροχή ρεύματος!
- Μην εμβαπτίζετε ποτέ τη συσκευή ή το καλώδιο σε νερό!
- Καθαρίστε εξωτερικά τη συσκευή με ένα απαλό υγρό πανάκι και λίγο απορρυπαντικό.
- Ο υποδοχέας φίλτρου είναι κατάλληλος και για πλυτήριο πιάτων.
- **Απασβέστωση:** Μόνο μια συστηματική απασβέστωση εξασφαλίζει τη σωστή λειτουργία της συσκευής. Για να διατηρήσετε την αξία της συσκευής σας και

την απροβλημάτιστη λειτουργία της θα πρέπει να απασβεστώνετε τη συσκευή σας μετά από κάθε 40 διαδικασίες βρασμού. Για τη διαδικασία απασβέστωσης ακολουθείστε τις οδηγίες του κατασκευαστή της.

Κανάτα θερμός

- Ποτέ μην ανακατεύετε το περιεχόμενο της κανάτας με μεταλλικό αναδευτήρα, μην τοποθετείτε παγάκια ή ανθρακούχα ποτά για την αποφυγή βλαβών του γυαλιού της κανάτας.

Επισημάνσεις ασφαλείας

1. Συνδέστε τη συσκευή σας μόνο σε πρίζες ασφαλείας που τοποθετήθηκαν σύμφωνα με τις προδιαγραφές και τους κανόνες ασφαλείας.
2. Κατά τη λειτουργία της συσκευής ορισμένα μέρη της θερμαίνονται πολύ: αποφύγετε κάθε επαφή!
3. Φροντίστε ώστε το καλώδιο να μην εφάπτεται της θερμαινόμενης πλάκας.
4. Πριν από κάθε καθαρισμό όπως και κατά τη διάρκεια μακρόχρονης απουσίας αποσυνδέστε τη συσκευή από την παροχή ρεύματος!
5. Μην εμβαπτίζετε ποτέ τη συσκευή σε νερό!
6. Η γυάλινη κανάτα δεν ενδείκνυται για φούρνο μικροκυμάτων.
7. Γεμίστε μόνο με κρύο και φρέσκο νερό.
8. Κατά τη διάρκεια βρασμού μην ανοίγετε το καπάκι του φίλτρου!
9. Μετά από πτώση ή δυνατά χτυπήματα ενδεχόμενα να σπάσουν υάλινα μέρη. Μην καταναλώνετε πλέον το περιεχόμενο μήπως και υπάρχουν υπάρχον υπολείμματα σπασμένου γυαλιού!
10. Αυτή η συσκευή δεν είναι κατάλληλη για χρήση από άτομα (συμπεριλαμβανομένων παιδιών) με περιορισμένες φυσικές ή διανοητικές ικανότητες ή έλλειψη εμπειρίας ή και γνώσης εκτός και εάν επιβλέπονται από κάποιον για την ασφάλειά τους εξουσιοδοτημένο άτομο ή και έλαβαν από αυτό οδηγίες για το πώς θα πρέπει να χρησιμοποιηθεί η συσκευή.
11. Χρησιμοποιείτε τη συσκευή μόνο σε απόσταση ασφαλείας από παιδιά. Τα παιδιά θα πρέπει να επιβλέπονται ώστε να είναι σίγουρο ότι δεν θα παίζουν με τη συσκευή.
12. Η αντικατάσταση του καλωδίου ρεύματος όπως και όλες οι υπόλοιπες επισκευές επιτρέπεται να γίνονται μόνο από το τμήμα εξυπηρέτησης πελατών της Melitta® ή από κάποιο παρόμοια εκπαιδευμένο άτομο για την αποφυγή κάθε ενδεχόμενου κινδύνου.

Αυτή η συσκευή σχεδιάστηκε για χρήση οικιακή ή παρόμοια όπως π.χ. :

- Σε χώρους κουζίνας ή κυλικείου για χρήσιμα εργαζόμενους σε καταστήματα, γραφεία και άλλους εργασιακούς χώρους
- Σε αγροτικές επιχειρήσεις
- Από πελάτες Ξενοδοχείων, ενοικιαζόμενα δωμάτια και άλλους χώρους σίτησης
- Για πρωινό σε μικρές επαγγελματικές εγκαταστάσεις.

Prije pripreme prve šalice kave

- Pročitajte uputstvo za upotrebu pažljivo i detaljno.
- Provjerite napon u svome domu (mora odgovarati naponu na pločici aparata).
- Umetnite utikač sa kablom – dužina se može regulirati koristeći spremnik za kabel (②).
- Očistite aparat i dijelove aparata sa dva kompletna procesa samo sa vodom bez kave (pogledajte „priprema kave“ točka 1-8 ali bez korištenja filtera i kave).

Priprema kave

1. Otvorite filter okretom na desnu stranu (②).
2. Napunite spremnik vode svježom i hladnom vodom (③), možete regulirati željenu količinu vode (④) (mali simbol za kavu – 90 ml pripremljene kave /šalice, veliki simbol za kavu – 125 ml pripremljene kave/šalice).
3. Uzmite filter Melitta® 1x4® i umetnite u kućište (⑤).
4. Napunite filter za kavom (preporuka – 1 mjerna žličica – 6g kave/šalice).
5. Zatvorite filter.
6. **Koristeći Aroma-selector** možete izabrati kavu od lagnije do snažnije ovisno o osobnoj želji (⑥).
7. Namjestite termos posudu na mjesto u aparatu. Samo posuda sa poklopcem može aktivirati sistem protiv curenja kave. Ako koristite posudu bez poklopca sistem neće djelovati i postoji mogućnost da će se posuda prepuniti i izliti.
8. Uključite aparat – on/off sijalica svijetli (⑧). Proces pripreme kave je započeo.
9. Aparat je opremljen sa uređajem za automatsko gašenje koji se uključuje nakon 15 min. nakon korištenja.
10. Kako biste zatvorili dotok kave pritisnite polugu na poklopcu.

Isključite aparat između dva procesa i ohladite ga minimalno 5 minuta prije nove pripreme.

Čišćenje i održavanje

- Prije čišćenja uvijek izvucite utikač iz naponske mreže.
- Nikad ne uranjajte aparat i kabel u vodu.
- Koristite mekane krpice za čišćenje vanjskih površina.
- Kućište filtera možete oprati u stroju za pranje posuđa.
- Dekalcifikacija: za najbolji rezultat i dugotrajnost savjetujemo da dekalificirate aparat nakon svakih 40 procesa priprema kave. Koristite sredstvo za dekalifikaciju koje preporuča proizvođač.

Termos posuda:

- Nikad ne miješajte kavu u posudi sa metalnim žličicama, također nemojte posudu puniti vrlo hladnim ili gaziranim napitima jer postoji mogućnost pucanja.
- Ne koristite posudu za kavu u mikrovalnoj pećnici te je nemojte stavljati na vrlo vruće površine.
- Izbjegavajte ekstremene temperature.
- Ukoliko se posud polomi nemojte koristiti kavu koja je unutra jer postoji mogućnost da se u kavi nalaze dijelovi stakla.
- Ne naginjite posudu ukoliko je puna jer će tekućina istjecati.
- Nemojte koristiti posudu za dječju hranu jer postoji mogućnost od razvoja bakterija.

Sigurnosne upute

1. Kad je aparat uključen neki dijelovi su vrlo vrući. Ne dotičite ih.
2. Uvijek držite aparat izvan dohvata djece.
3. Nemojte dozvoliti da kabel dolazi u dodir sa vrućim dijelovima aparata.
4. Uvijek izvucite strujni kabel iz naponske mreže prije čišćenja.
5. Ne uranjajte aparat u vodu.
6. Termos posuda nije za korištenje u mikrovalnoj pećnici.
7. Ne koristite vruću vodu. Samo svježu i hladnu vodu naspite u rezervoar.
8. Ne otvarajte poklopac kućišta filtera kad je proces pripreme u toku.
9. Nakon pada ili teže oštećenja staklo u termos posudi se može polomiti. Nemojte piti iz posude jer komadići stakla mogu ostati u unutrašnjosti.
10. Ovaj aparat nije predviđen za rukovanje u profesionalnim uvjetima, te također njime ne mogu rukovati djeca ili osobe koje imaju mentalnih ili psihičkih problema. Sve osobe koje nisu sigurne da mogu rukovati sa aparatom, neka rukuju uz nadzor osobe koja ima iskustva u rukovanju.
11. Svi servisi te eventualna zamjena dijelova mora biti izvršena samo u ovlaštenim servisima, uz obučene ljude.

Ovaj uređaj je isključivo dizajniran za upotrebu u kućanstvu i za upotrebu u slijedećim prilikama:

- u kuhinjama, za osoblje u trgovinama, uredima i slično
- u poljoprivrednim domaćinstvima
- za goste u hotelskim i motelskim sobama i dr. objektima stanovanja u blagovaonama.

Az első használatbavétel előtt

- Olvassa el a használati és biztonsági útmutatót!
- Ellenőrizze, hogy a hálózati feszültség megegyezik a kávéfőző alján található névtáblán jelzettel.
- Csatlakoztassa a készüléket – a zsinór meghosszabbítható, vagy lerövidíthető, ha a tárolóból kihúzza, vagy oda visszatolja (①).
- Öblítse át a készülék belső részeit. Ehhez végeztesse el két teljes kávéfőzési folyamatot tiszta vízzel (lásd a kávéfőzésről szóló rész 1-8. pontjait, de filtertasakot és kávéét ne használjon).

Kávéfőzés

1. Fordítsa el a filtert jobbra (②).
 2. Az üvegiöntő segítségével töltsön kellő mennyiségű friss hideg vizet a víztartályba (③). A víztartályon látható skála (④) mutatja, hogy a kívánt mennyiségű kávé készítéséhez mennyi víz szükséges (kis csésze jele = csészénként 90 ml kész kávé, nagy csésze jele = csészénként 125 ml kész kávé).
 3. Hajtogasson össze egy 1x4® méretű Melitta® filtertasakot, és helyezze a filterbe (⑤).
 4. Töltse a filterbe a szükséges mennyiségű őrölt kávé (ajánlás: 1 mérőkanál = csészénként 6 g).
 5. Zárja le a filtert.
 6. **Az aroma-Selector** segítségével saját ízlésének megfelelően beállíthatja, hogy milyen erős kávé kíván készíteni (⑥).
 7. Tegye a helyére az üvegiöntőt. A csepegésgátló kinyílik (⑦). A kiöntőfedő nélküli használata esetén a csepegésgátló nem oldódik ki, ez a filter túlfolyásához vezethet!
 8. Kapcsolja be a készüléket. Az on/off gomb kigyullad (⑧). A kávéfőzés megindul.
 9. A készülék rendelkezik automatikus kikapcsolási funkcióval, ami azt jelenti, hogy a készülék 15 perc elteltével automatikusan kikapcsol.
 10. A kész kávé kitöltéséhez csak nyomja le kiöntőfedőjén található emelőt.
- Két kávéfőzés között kapcsolja ki a készüléket, és hagyja kb. 5 percig hűlni.

Tisztítás és karbantartás

- Tisztítás előtt mindig húzza ki a készüléket a csatlakozóból.
- Soha ne merítse a készüléket vagy a zsinórt vízbe.
- A készülék külsejét puha nedves ruhával és mosogatószerrel tisztítsa.
- A filterbetét mosogatógépben is mosogatható.
- Vízkömentesítés: A tökéletes működés érdekében rendszeresen el kell távolítani a lerakódott vízkövet. Azt ajánljuk, hogy minden 40. filteres kávéfőzés után végezzen vízkömentesítést. A vízköoldót a gyártó csomagoláson található útmutatója szerint készítse el és alkalmazza.

Termokanna/kiöntő:

- Az üvegbelső sérülésének elkerülése végett ne keverjen fémesszközökkel, ne töltsön bele jégkockát vagy szénsavas folyadékokat.
- Soha ne tegye forró tűzhelyre vagy a mikrohullám-sütőbe.
- Extrém magas hőmérsékletingadozás elkerülendő.
- Esés vagy erős csapás esetén eltörhet az üvegbelső; a tartalmát nem szabad meginni, mivel üvegszilánkokat tartalmazhat.
- Töltött kannát/kiöntőt ne fektesse le – a folyadék kifolyhat.
- Tejterméket és babaeledelt ne tároljon benne – baktériumtenyésztést veszélye fenn áll!

Biztonsági útmutató

1. Ha a készülék be van kapcsolva, egyes alkatrészek fel-forrósodhatnak. Vigyázzon, hogy ezeket az alkatrészeket ne érintse meg, mert megégetheti magát!
2. A készüléket gyermekektől mindig tartsa távol.
3. Tisztítás előtt, vagy ha hosszabb időre eltávozik, mindig húzza ki a zsinórt a csatlakozóból.
4. A készüléket soha ne merítse vízbe.
5. Ne használjon meleg vizet. A víztartályba csak friss hideg vizet lehet tölteni.
6. Esés vagy nagyobb ütés esetén az üvegbelső eltörhet. A tartalmat nem szabad meginni, mert üvegszilánkokat tartalmazhat!
7. Kávéfőzés közben ne nyissa fel a filter tetejét.
8. Korlátozott testi, érzékelési vagy szellemi képességű, illetve kellő tapasztalattal vagy tudással nem rendelkező emberek (a gyermekeket is beleértve) a készüléket nem, illetve csak a biztonságukért felelős vagy a készülék használatát ismerő személy felügyelete alatt használhatják.
9. A készüléket gyermekektől mindig tartsa távol, és gondoskodjon arról, hogy a készülékkel ne játszhassanak.
10. A zsinór cseréjét és az egyéb javításokat csak a Melitta® vevőszolgálati központja által megbízott vagy hasonló képesítéssel rendelkező személy végezheti.

Ez a készülék arra szolgáltatott, hogy a háztartásban és hasonló alkalmazásokra használják, mint pl.:

- boltok, irodák és más ipari területek konyhájában a dolgozók számára;
- mezőgazdasági birtokokon;
- szállodákban, motelekben és más lakberendezésekben,
- reggelis panziókban.

커피를 최초로 제조하기 전에

- 사용설명서와 안전수칙을 주의 깊게 읽어주세요
- 사용장소의 전압을 점검해 주세요.(제품 밑바닥에 표시된 내용과 일치하여야 함)
- 전원 플러그를 꽂아주세요. 전원코드는 필요에 따라 케이블 수납공간 ①을 이용하여 길이를 조정할 수 있습니다
- 처음 사용하기 전에 깨끗한 물을 넣고 2회 공운전하여 커피 메이커 내부를 청소하여주세요(“커피제조” 순서 1-8 참조, 단, 필터 및 커피를 넣지 말 것),

커피 제조

1. 필터통을 오른쪽으로 돌려 열어 주세요 ②
2. 유리잔 ③을 사용하여 필요한 분량의 물(냉수)을 물통에 채워 주세요. 물통 ④에 표시된 눈금을 이용하여 원하는 분량의 잔을 정할 수 있습니다.(작은 잔 기호=잔당 90ml, 큰 잔 기호=잔당 125ml).
3. 밀리타 커피필터 사이드 1x4 필터를 필터통 ⑤에 넣어 주세요.
4. 필요한 분량의 분쇄커피를 채워 주세요 (추천사할: 1 계량 스푼=잔당 6g)
5. 필터통 뚜껑을 닫아 주세요.
6. 아로마 선택기로 커피맛의 강도를 취향에 따라 선택할 수 있습니다 ⑥.
7. 뚜껑이 달린 보온 저그를 제품에 올려 놓아 주세요. 드립-스톱 밸브가 열립니다. 보온 저그 뚜껑은 드립-스톱 밸브를 활성화하는 데 필요합니다. 뚜껑이 없으면 보온 저그를 사용하면 드립-스톱 밸브가 작동하지 않아 물이 넘칠 수 있습니다.
8. 전원 스위치를 켜주세요 ⑦) - 켜짐/꺼짐 스위치에 불이 들어옵니다 ⑧). 커피 추출이 시작됩니다.
9. 이 제품에는 자동 꺼짐 장치가 장착되어 있습니다. - 15 분이 지나면 자동으로 꺼집니다.
10. 커피를 부으려면 보온 저그 레버를 눌러주세요.

커피를 2회 추출 할 때 마다 전원 스위치를 끄고 약 5분간 커피 메이커를 식혀 주세요.

청소와 유지관리

- 청소하기 전에 항상 전원 플러그를 뽑아 주세요
- 제품 혹은 전원코드를 절대로 물에 담그지 마세요.
- 제품 표면은 부드럽고 축축한 천으로 닦아 주세요.
- 필터통은 식기세척기로 세척 가능합니다.
- 석회질 제거: 정기적으로 석회질 제거 작업을 해주세요. 매 40회 추출마다 한 번씩 석회질 제거작업을 해주는 것이 좋습니다. 스월 바이오 석회질 제거제 혹은 스월 퀵 석회질 제거제(Swirl® Bio Descaler or Swirl® Quick Descaler)를 사용하세요. 석회질 제거제 사용은 포장에 표시되어있는 해당 메이커의 사용방법에 따라 주세요.

보온 저그

- 절대로 금속 숟가락으로 보온 저그 내용물을 휘젓지 마세요. 보온 저그에 얼음이나 탄산수를 넣지 마세요. 내부의 유리표면이 상할 수 있습니다.
- 절대로 보온 저그를 가열판 위에 놓거나, 혹은 마이크로 오븐에 넣지 마세요.
- 온도차이가 심한 경우를 피하여 주세요
- 떨어뜨리거나, 심한 충격을 주면, 유리 표면이 깨어질 수 있습니다. 유리가 갈라지면 절대로 내용물을 마시지 마세요
- 가득 찬 보온 저그를 기울이지 마세요. 내용물이 쏟아져 나옵니다.
- 유제품 혹은 유아용 음식을 담지 마세요. 박테리아가 생길 수 있습니다.

안전수칙

1. 전원 스위치가 켜져 있는 동안에는, 특정 부분이 뜨겁습니다. 절대로 접촉하지 마세요 - 화상 위험!
2. 제품은 항상 어린이의 손이 닿지 않는 곳에 두세요.
3. 청소를 하거나, 장기간 사용하지 않을 경우에는 항상 전원 플러그를 뽑아 두세요. 절대로 제품을 물에 담그지 마세요.
4. 온수를 사용하지 마세요. 물통은 항상 냉수로 채워 주어야 합니다.
5. 커피가 추출되는 중에는 필터통 뚜껑을 열지 마세요.
6. 넘어지거나 심한 충격을 받으면 내부 유리가 깨집니다. 절대로 내용물을 마시지 마세요. 내부에 유리 파편이 있을 수 있기 때문입니다.
7. 이 제품은 어린이를 포함하여 신체적, 감각적 혹은 정신적 장애자, 혹은 안전상 책임 있는 감독자가 감독하지 않으면 안 되는 지체자 등이 사용하면 안됩니다.
8. 어린이들이 제품을 가지고 놀지 않도록 안전하게 감독하여야 합니다.
9. 전원코드 교체와 다른 모든 수리는 밀리타 지정서비스 센터에 의하여 실시되어야 합니다.

이 제품은 가정용 및 아래와 같은 유사용도로 사용하도록 한정되어 있습니다:

- 점포, 사무실 및 기타 업소에서 직원용 키친에서
- 농업용 시설 등에서
- 호텔, 모텔 및 기타 주거시설 등에서 고객용으로,
- 간이 숙박시설 등에서

Prieš pirmąjį naudojimą

- Atidžiai perskaitykite saugumo reikalavimus ir prietaiso naudojimo instrukciją!
- Patikrinkite elektros įtampą savo namuose: ji turi sutapti su duomenimis, nurodytais informaciniame skydelyje ant kavos aparato dugno.
- Įjunkite prietaisą į elektrą. Nenaudojamą laidą paslėpkite laido skyrelyje ①).
- Išplaukite prietaisą atlikdami du kavos ruošimo procesus su švariu šaltu vandeniu (žr. Kavos ruošimas, 1-8 punktai, tačiau be filtro maišelio® ir be maltos kavos).

Kavos ruošimas

1. Atidarykite filtrą pastumdami į dešinę ②).
2. Pripilkite į vandens talpyklą ③) pageidaujimą kiekį šalto vandens. Dėl talpyklos gradacijos ④) galite nustatyti pageidaujimą kavos puodelių skaičių (mažo puodelio simbolis = 90 ml paruoštos kavos/puodelis, didelio puodelio simbolis = 125 ml paruoštos kavos/puodelis).
3. Išlankstykite MELITTA® filtro maišelį® 1x4® ir įdėkite į filtrą ⑤).
4. Į filtro maišelį įdėkite maltos kavos (rekomenduojama: 1 dideliam puodeliui = 6 g maltos kavos).
5. Uždarykite filtrą.
6. Su "Aroma-Selector" galite pasirinkti kavos stiprumą – nuo silpnos iki Jūsų norimo stiprumo ⑥).
7. Termoindą su dangteliu įstatykite į prietaisą. Atidaromas lašų „stabdymo“ mechanizmas ⑦). Naudojant indą be dangtelio neveikia lašų „sustabdymo“ mechanizmas. Tai gali tapti filtro užlijimo priežastimi.
8. Įjunkite prietaisą. Užsidega įjungimo „On/Off“ mygtukas ⑧). Pradedamas kavos virimo procesas.
9. Prietaisas yra įrengtas su galutiniu išjungimu ir po 15 minučių išsijungia savarankiškai.
10. Norėdami išpilti paruoštos kavos nuspauškite žemyn rankenėlę, esančią šalia indo dangtelio ⑨).

Išjunkite prietaisą tarp 2 kavos virimo procesų ir palikite ~5 min. atvėsti!

Valymas ir priežiūra

- Prieš valydami prietaisą visuomet išjunkite jį iš tinklo!
- Prietaiso arba jo laido niekuomet nenardinkite į vandenį!
- Prietaiso korpusą valykite minkšta drėgna šluoste ir naudodami šiek tiek ploviklio.
- Filtro įrenginį galima plauti indaplovėje.
- Nukalkinimas: tik reguliarius prietaiso nukalkinimas užtikrina normalų prietaiso funkcijų veikimą. Įprastai norint užtikrinti normalų prietaiso funkcionavimą, nukalkinimo procesą rekomenduojama atlikti po ~40 kavos virimo procesų. Laikykitės nukalkinimo priemonių gamintojų rekomendacijų bei nurodymų, esančių ant pakuotės.

Termoindas:

Kad išvengtumėte stiklinio indo pažeidimų, maišydami nenaudokite jokių metalinių daiktų, nedėkite į jį ledo kubelių arba skysčių, kurių sudėtyje yra angliarūgštės. Niekuomet nestatykite indo ant įkaitusios viryklės arba į mikrobangų krosnelę. Venkite aukštos temperatūros svyravimų. Indui nukritus arba nuo stipraus smūgio stiklinė indo dalis gali sudužti. Šiuo atveju nevertokite jo turinio - kadangi jame gali būti stiklo dalelių. Neguldysite stiklinio indo, kuriame yra skysčio - jis gali išsilieti. Nelaikysite jame pieno produktų arba maisto kūdikiams - gali atsirasti bakterijų.

Saugumo reikalavimai

1. Prietaisą junkite tik į tvarkingai instaliuotą elektros tinklo lizdą.
2. Prietaiso naudojimo metu dalys stipriai įkaista – nelieskite jų – pavojus nusideginti!
3. Prieš valydami prietaisą visuomet išjunkite jį iš tinklo!
4. Niekuomet nenardinkite prietaiso į vandenį.
5. Naudokite tik šviežią, šaltą vandenį.
6. Kavos virimo proceso metu neatidinkite filtro dangtelio!
7. Numetus ar stipriai sukrėtus termosu viduje esanti stiklo kolba gali sudužti. Negerkite tokio termosu turinio, nes viduje gali būti stiklo šukių.
8. Prietaisu negalima naudotis asmenims (įskaitant vaikus), turintiems fizinį, sensorinį ar psichinį problemų arba dėl žinių trūkumo, kaip naudotis prietaisu. Kad būtų užtikrintas šių asmenų, besinaudojančių prietaisu, saugumas, jie turi būti prižiūrimi atsaikingo asmens bei jiems teikiami nurodymai, kaip saugiai naudotis prietaisu.
9. Vaikai turi būti prižiūrimi prietaiso naudojimo metu, kad užtikrintumėte, jog jie nežaidžia su prietaisu.
10. Kad neiškiltų pavojus, keisti laidą bei atlikti kitus remonto darbus gali tik MELITTA serviso tarnyba arba įgaliotieji serviso atstovai.

Šis prietaisas skirtas naudoti namuose bei kitais atvejais, pvz.:

- darbuotojų buitinėse patalpose (virtuvėse), biuruose bei kitose komercinėse patalpose,
- sodybose,
- viešbučiuose, moteliuose bei kt. gyvenamosiose patalpose,
- svečių namuose.

Pirms pirmās kafijas tasītes pagatavošanas

- Uzmanīgi izlasiet darba un drošības instrukcijas!
- Pārbaudiet mājās spriegumu (tam ir jāatbilst informācijai, kas atrodas kafijas aparāta apakšā).
- Ievietojiet kontaktdakšu – vads jāpagarina vai jāsaīsina izmantojot vada glabātuvi (①).
- Iztīriet kafijas aparāta iekšējās daļas ar diviem pilniem pagatavošanas procesiem tikai ar tīru ūdeni (sk. „Kafijas pagatavošana” 1.-8.p., bet neizmantojot filtru un kafiju).

Kafijas pagatavošana

1. Atveriet filtru pagriežot to pa labi (②).
 2. Ielejiet ar ūdens krūzi nepieciešamo svaiga, auksta ūdens daudzumu ūdens tvertnē (③). Ar tasīšu skalu uz ūdens tvertnes (④) Jūs varat noteikt vēlamo tasīšu daudzumu (mazo tasīšu simbols= 90ml jau gatavas kafijas uz tasīti, lielo tasīšu simbols=125ml jau gatavas kafijas uz tasīti).
 3. Salokiet Melitta® filtra maisiņu 1x4® un ievietojiet to filtrā (⑤).
 4. Iepildiet nepieciešamo maltās kafijas daudzumu (ieteikums: 1 mērkarote = 6g uz tasīti) filtrā.
 5. Aizveriet filtru.
 6. **Izmantojot Aroma-Selector**, jūs varat izvēlēties savai gaumei tīkamāko kafiju - no maigas līdz stiprai (⑥).
 7. Ievietojiet automātā siltumizturīgo krūzi ar vāciņu. Pilēšanas apturētājs (⑦) ir atvērts. Lai pilēšanas apturētājs darbotos, ir nepieciešams krūzes vāciņš. Izmantojot krūzi bez vāciņa, pilēšanas apturētājs nedarbosies, un kafija var sākt tecēt pāri krūzes malām.
 8. Ieslēdziet iekārtu – on/off slēdzis iedegas (⑧). Sākas pagatavošanas process.
 9. Ierīce ir aprīkota ar automatisku izslēgšanās funkciju - kafijas automāts izslēdzas automātiski pēc 15 minūtēm
 10. Lai izlietu kafiju, piespiediet krūzes vāciņa sviru.
- Starp diviem pagatavošanas cikliem iekārtu izslēdziet un atstājiet, lai tā atvēsinās apmēram 5 minūtes.

Tīrīšana un apkope

- Pirms tīrīšanas vienmēr izņemiet kontaktdakšu no kontaktlīdzdas.
- Nekad nemērciet iekārtu vai vada ūdeni.
- Iekārtas ārpusi tīriet ar mīkstu, mitru lupatīņu.
- Filtru var mazgāt trauku mazgājamā mašīnā.
- Katlakmens noņemšana: regulāra katlakmens noņemšana garantē iekārtas perfektu darbību. Mēs iesakām tīrīt kalķakmeni pēc katrām 40 kafijas pagatavošanas reizēm. Sagatavojiet un izmantojiet atkalķotāju atbilstoši tā ražotāja norādījumiem uz iepakojuma.

Termokrūze:

- Nekad nemaisiet termokrūzes saturu ar metāla karoti, nelieciet tajā ledus gabaliņus vai gāzētus dzērienus, lai nesabojātu krūzes stiklu.
- Nekad nelieciet krūzi uz sildelementa vai mikroviļņu krāsnī.
- Izvairieties no krasām temperatūras izmaiņām.
- Pēc kritiena vai spēcīgiem triecieniem, krūzes stikls var saplīst. Nedzeriet pagatavoto kafiju, jo tajā var būt stikla gabaliņi.
- Nelieciet piepildītu krūzi gulus – no tās iztecēs šķidrums.
- Neizmantojiet krūzi piena produktiem vai zīdaiņu pārtikai, jo tajā savairosies baktērijas.

Drošība instrukcijas

1. Kad ierīce ir ieslēgta, dažas tās daļas (piem., sildīšanas plātne) kļūst karstas. Nepieskarieties - apdedzināšanās risks!
2. Vienmēr glabājiet ierīci no bērniem.
3. Nekad neļaujiet vadam būt saskarē ar sildīšanas plātini.
4. Vienmēr izņemiet kontaktdakšu no kontaktlīdzdas pirms tīrīšanas vai, ja to nelietosiet ilgu laiku.
5. Nekad nemērciet iekārtu ūdenī.
6. Stikla krūzi neievietot mikroviļņu krāsnī.
7. Nelietojiet karstu ūdeni. Lai piepildītu ūdens tvertni, izmantojiet tikai svaigu, aukstu ūdeni.
8. Kafijas pagatavošanas laikā neatveriet filtra vāciņu.
9. Šī ierīce nav domāta lietošanai personām (tajā skaitā bērniem) ar ierobežotām fiziskām, sajūtu un garīgām spējām vai pieredzes gūšanai, vai/un zināšanu ieguvei, ja vien tas nenotiek personas, kas ir atbildīga par to personu drošību vai kurai ir instrukcija kā jālieto ierīce, klātbūtnē.
10. Vienmēr glabājiet ierīci no bērniem, bērni ir jāuzrauga, lai tie nespēlējas ar iekārtu.
11. Vada aizvietošanu un citus remontdarbus veic tikai autorizēti Melitta® Klientu servisa centri vai personas ar līdzīgu kvalifikāciju.
12. Šī ierīce ir paredzēta izmantošanai mājāsaimniecībā un līdzīgās vietās, piemēram:
 - virtuvēs darbinieku vajadzībām, kuri strādā veikalos, birojos un citās komercdarbības vietās;
 - zemnieku sētās;
 - klientu vajadzībām viesnīcās, moteļos un citās dzīvojamās telpās;
 - viesu mājās, kur pasniedz brokastis.
13. Pēc nokrišanas vai smagiem triecieniem, stikla krūze var saplīst. Šādā gadījumā krūzes saturu izlejiet, jo tajā var atrasties stikla lauskas.

Før første kaffetrakting:

- Les nøye gjennom bruksanvisningen og s ikerhetsrådene.
- Undersøk nettspenningen i hjemmet (må stemme overens med informasjon i bunnen på trakteren).
- Sett i kontakten, bruk kveileanordningen for å tilpasse lengden på ledningen.
- Kjør 2 hele trakteomganger uten kaffe, med rent kaldt vann, for å rengjøre trakteren.

Kaffetrakting:

1. Åpne filterlokket (②).
2. Fyll vanntanken med ønsket mengde kaldt vann (③). Ved hjelp av vannmåleren på vannbeholderen (④) bestemmes ønsket antall kopper (lite kopsymbol= 90 ml ferdig kaffe per kopp, stor kopsymbol = 125ml ferdig kaffe per kopp).
3. Brett ut et kaffefilter 1x4, og sett det i filter holderen (⑤).
4. Fyll på ønsket mengde kaffe i kaffefilteret.
5. Lukk igjen filterlokket.
6. Ved å bruke aromavelgeren kan man velge kafferesultat-fra mild til sterk, etter personlig smak. (⑥)
7. Sett kannen i trakteren. Dryppstoppet (⑦) åpnes. Lokk på kannen er nødvendig for å aktivere dryppstoppet. Brukes kannen uten lokk, fungerer ikke dryppstoppet, og det vil flyte over.
8. Start trakteren ved å sette på av/på knappen (⑧). Trakteprosessen starter.
9. Enjoy er utrustet med en automatisk avstengingsfunksjon – Trakteren skrur seg av automatisk etter 15 min. For beste kaffesmak, anbefaler vi å ikke holde kaffen varm i mer enn 30 min, for å unngå å miste smak og aroma.
10. Trykk på knappen på lokket for å helle kaffe. Slå av trakteren mellom 2 traktinger, la den avkjøles i 5 min.

Rengjøring og vedlikehold:

- Dra alltid ut ledningen før rengjøring.
- Dypp aldri trakteren eller ledningen i vann.
- Bruk en myk og litt fuktig klut, med litt oppvaskmiddel for å rengjøre trakteren utvendig.
- Filterholder kan vaskes i oppvaskmaskin.
- **Avkaling:** For å sikre feilfri drift og lang levetid, bør trakteren avkalkes med jevne mellomrom, ca etter hver 40 trakting. Følg rådene som står på pakken til avkalkingsmiddelet.

Termokanne:

- For å unnga skader på glassinnsatsen: bruk aldri mettalskje, ha ikke i isbiter.
- Eller kullsyreholdige drikker.
- Sett aldri kannen på en varmeplate, og brukes ikke i mikrobølgeovn.
- Unngå store temperaturvariasjoner.
- Glassinnsatsen kan gå i stykker ved fall, eller at den blir ristet kraftig. Hvis dette skjer kan innholdet ikke drikkes, da det kan være glass splinter.
- Legg ikke ned en fylt kanne, innholdet kan renne ut.
- Brukes ikke til melkeprodukter eller baby mat, bakterier kan oppstå.

Råd om sikkerhet:

1. Det er viktig at trakteren plasseres utilgjengelig for barn.
2. Dra alltid ut ledningen når kaffetrakteren ikke brukes.
3. Bruk ikke varmt vann, kun kriskt kaldt vann skal helles i vannbeholderen.
4. Åpne ikke filterlokket under traktingen.

Alle reparasjoner må utføres av autoriserte serviceverksteder, eller personer med tilsvarende kvalifikasjoner.

- Dette apparatet er blitt designet for bruksområdet kjøkken
- For kokker, personale i butikker, og andre offentlige bygninger
- For kunder som leier seg inn på hotell, motell og leiligheter
- For hytter og andre feriesteder.

Przed przygotowaniem pierwszej filiżanki kawy

- Przeczytaj uważnie instrukcje obsługi i bezpieczeństwa!
- Sprawdź napięcie sieciowe w swoim domu (musi ono odpowiadać wartości napięcia zamieszczonej na spodzie ekspresu).
- Włóż wtyczkę do gniazda – długość kabla można regulować za pomocą schowka (1).
- Czyszczenie wewnętrznych części ekspresu można przeprowadzić poprzez uruchomienie dwóch pełnych cykli parzenia przy użyciu wyłącznie czystej wody (patrz „Przygotowanie kawy” punkt 1 – 8, ale bez użycia wkładu filtrującego i kawy).

Przygotowanie kawy

1. Przesunąć filtr w prawo (2).
 2. Nalej do zbiornika wody wymaganą ilość świeżej zimnej wody (3). Skala na zbiorniku wody (4) pokazuje ilość przygotowywanej w filiżankach kawy (symbol małej filiżanki = 90 ml kawy na filiżankę, symbol dużej filiżanki = 125 ml kawy na filiżankę).
 3. Złóż wkład filtrujący Melitta® rozmiar 1x4 i umieść go w filtrze (5).
 4. Wsyp do filtra wymaganą ilość kawy mielonej (zalecenie: 1 miarka = 6 g na filiżankę).
 5. Zamknąć filtr.
 6. **Z przełącznikiem Aroma-Selector** możesz określić końcowy smak kawy – od kawy słabej do mocnej – w zależności od upodobań (6).
 7. Umieść dzbanek termiczny z pokrywką w urządzeniu. Blokada kaptania (7) jest otwarta. Przy użyciu dzbanka bez pokrywy nie ma blokady kaptania, może zatem dojść do zalania filtra.
 8. Włącz urządzenie – zapali się lampka wyłącznika głównego (8). Rozpoczyna się proces parzenia.
 9. Ekspres jest wyposażony w funkcję automatycznego wyłączania – urządzenie wyłącza się automatycznie po 15 minutach.
 10. Podczas serwowania kawy należy nacisnąć dźwignię na pokrywie (7).
- Wyłącz urządzenie między kolejnymi cyklami parzenia i pozostaw do ostygnięcia na około 5 minut.

Czyszczenie i konserwacja

- Przed rozpoczęciem czyszczenia wyjmij wtyczkę z gniazda.
- Nigdy nie zanurzaj urządzenia lub kabla w wodzie.
- Zewnętrzne części urządzenia można czyścić za pomocą wilgotnej ściereczki i płynu do mycia naczyń.
- Uchwyt filtra nadaje się do mycia w zmywarkach.
- **Usuwanie kamienia:** Regularne usuwanie kamienia zapewnia bezawaryjne działanie urządzenia. Zalecamy usuwanie kamienia z urządzenia co 40 cykli filtracji. Przygotuj odkamieniacz i zastosuj go zgodnie z instrukcjami zamieszczonymi na etykiecie przez producenta.

Dzbanek termiczny

- Aby uniknąć uszkodzeń szklanej kolby nie należy do mieszania używać metalowych przedmiotów, nie należy wrzucać kostek lodu lub płynów zawierających żrące substancje.
- Nie nadaje się do używania w kuchence mikrofalowej jak również nie należy kłaść go na płycie grzewczej.
- Należy unikać ekstremalnie wysokich różnic/wahań temperatur.
- W przypadku silnego uderzenia może dojść do pęknięcia szklanej kolby; nie należy pić zawartości, ponieważ kawa może zawierać drobinki szkła.
- Napełnionego dzbanka nie należy stawiać w pozycji leżącej – gdyż może dojść do wylania płynu.
- Nie używać do przechowywania produktów mlecznych bądź pokarmu dla dzieci- istnieje niebezpieczeństwo rozwoju bakterii.

Instrukcje bezpieczeństwa

1. Kiedy urządzenie jest włączone, niektóre jego części nagrzewają się. Nie dotykaj ich, aby uniknąć oparzenia!
2. Przechowuj urządzenie poza zasięgiem dzieci.
3. Wyjmij wtyczkę z gniazda na czas czyszczenia lub dłuższej nieobecności.
4. Nigdy nie zanurzaj urządzenia w wodzie.
5. Zbiornik na wodę należy napełniać wyłącznie świeżą, zimną wodą.
6. Nie otwieraj pokrywy filtra podczas parzenia kawy.
7. W razie przewrócenia lub uderzenia może dojść do rozbicia elementu szklanego. Nie pić zawartości, gdyż mogą znajdować się w niej odłamki szkła!
8. Urządzenie nie jest przystosowane do użytkowania przez osoby (w tym dzieci) o obniżonej sprawności fizycznej, sensorycznej lub umysłowej lub w celu zdobycia doświadczenia lub/i wiedzy bez nadzoru osób odpowiedzialnych za ich bezpieczeństwo lub zranionych z zasadami obsługi urządzenia.
9. Urządzenie należy przechowywać poza zasięgiem dzieci. Upewnij się, że dzieci nie mogą wykorzystać urządzenia do zabawy.
10. Wymianę kabla i wszelkie inne naprawy należy zlecić autoryzowanemu centrum serwisowemu firmy Melitta® lub osobie o odpowiednich kwalifikacjach aby uniknąć ewentualnych zagrożeń.

Urządzenie jest przeznaczone do użytku w gospodarstwie domowym i innych instytucjach np.:

- w pomieszczeniach socjalnych dla pracowników oraz w biurach
- w gospodarstwach agroturystycznych
- w hotelach, motelach, pensjonatach i innych placówkach tego typu.

Înainte de prima utilizare

- Citiiți cu atenție instrucțiunile de utilizare și măsurile privind siguranța!
- Verificați voltajul circuitului electric din locuința dumneavoastră (valorile acestuia trebuie să corespundă cu valoarea menționată pe plăcuța cu date tehnice a aparatului)
- Introduceți în priză ștecherul cablului de alimentare; pentru a extinde sau strânge cablu, derulați-l (1).
- Curățați interiorul cafetierei înainte de prima utilizare prin efectuarea a 2 programe de preparare numai cu apă (vezi secțiunea „Prepararea cafelei”, etapele 1-8, dar fără a utiliza filtrul și cafea).

Prepararea cafelei

1. Deschideți filtrul (2).
 2. Turnați cantitatea de apă dorită în recipientul pentru apă (3). Scala de pe recipientul pentru apă (4) vă permite să stabiliți cantitatea de apă necesară pentru prepararea cantității de cafea dorită (simbolul ceașcă mică = 90 ml cafea preparată/ ceașcă, simbolul ceașcă mare = 125 ml cafea preparată/ceașcă).
 3. Introduceți un filtru de hârtie Melitta, nr. 4, în spațiul destinat filtrului (5).
 4. Puneți cantitatea de cafea necesară în filtru (recomandare: 1 linguriță = 6g/ceașcă).
 5. Închideți filtrul.
 6. Prin utilizarea selectorului de aromă, puteți alege tăria ceafei – de la slab la tare – în funcție de preferințele dumneavoastră (6).
 7. Introduceți cana termos în aparat, cu capacul montat. Dispozitivul anti-picurare (7) este deschis. Rolul capacului este acela de a activa dispozitivul anti-picurare. Dacă este utilizată cana fără capac, există pericolul ca lichidul să se reverse din cană.
 8. Puneți aparatul în funcțiune – indicatorul luminos al butonului pornit/oprit se aprinde (8). Începe prepararea cafelei.
 9. Acest aparat este prevăzut cu funcția de oprire automată – se oprește automat după 15 minute.
 10. Pentru a putea turna cafeaua în cești, apăsați butonul de pe capacul căni.
- Opriti funcționarea aparatului după prepararea cafelei și efectuați o pauză de circa 5 minute înainte de a începe din nou prepararea.

Curățare și întreținere

- Înainte de a curăța aparatul, scoateți ștecherul cablului de alimentare din priză.
- Nu scufundați aparatul în apă.
- Utilizați o lavetă umedă pentru a curăța exteriorul aparatului.
- Recipientul pentru filtru poate fi spălat în mașina de spălat vase.
- **Detartrare:** detartrarea periodică asigură o bună funcționare a aparatului. Vă recomandăm detartrarea aparatului la fiecare 40 de programe de preparare. Soluția de detartrare trebuie pregătită și utilizată în conformitate cu instrucțiunile producătorului, menționate pe ambalajul produsului de detartrare.

Cana termos

- Nu amestecați lichidul din interiorul căni termos cu ustensile de metal. Nu introduceți cuburi de gheață sau băuturi carbogazoase, pentru a evita deteriorarea stratului de sticlă din interior.
- Nu așezați cana pe plite încinse sau în cuptorul cu microunde.
- A se evita variațiile extreme de temperatură.
- În cazul în care cana cade sau este supusă unor șocuri foarte puternice, este posibil ca stratul de sticlă din interior să se spargă. Nu beți lichidul din cană, deoarece acesta poate conține cioburi!
- Nu înclinați cana. Este posibil ca lichidul să se verse.
- Nu utilizați cana pentru a depozita produse pe bază de lapte sau alimente pentru sugari – se pot forma bacterii.

Măsurile de siguranță

1. În momentul în care aparatul este în funcțiune, unele părți ale acestuia pot fi fierbinți. Nu îl atingeți – pericol de producere de arsuri!
2. Nu lăsați acest aparat la îndemâna copiilor!
3. Scoateți ștecherul cablului de alimentare din priză înainte de a curăța aparatul sau dacă nu îl veți utiliza pentru o perioadă îndelungată de timp.
4. Nu scufundați aparatul în apă.
5. Nu utilizați apă fierbinte. Utilizați numai apă rece pentru umplerea rezervorului de apă.
6. Nu deschideți capacul filtrului în timpul preparării cafelei.
7. În cazul în care cana cade sau este supusă unor șocuri foarte puternice, este posibil ca stratul de sticlă din interior să se spargă. Nu beți lichidul din cană, deoarece acesta poate conține cioburi!
8. Nu este permisă utilizarea acestui aparat de către copii sau de către persoanele cu dizabilități, fără stricta supraveghere a unui adult responsabil.
9. Nu permiteți copiilor să se joace cu acest aparat! Acest aparat nu este o jucărie!
10. Orice operațiune de verificare sau reparație trebuie efectuată numai de către persoanele calificate de la centrele de service autorizate.

Acest aparat este destinat pentru uz casnic și pentru utilizări similare, ca de exemplu:

- În bucătării, pentru personalul din magazine, birouri și alte spații comerciale
- În ferme
- De către clienții hotelurilor, motelurilor și altor unități de cazare
- În pensiuni.

Перед использованием:

- Прочитайте внимательно инструкцию.
- Проверьте напряжение в Вашем доме (оно должно соответствовать напряжению, указанному на дне кофеварки).
- Вставьте вилку в розетку – шнур можно удлинить или укоротить с помощью выемки под шнур (①).
- Прочистите внутренние части кофеварки. Для этого заполните резервуар чистой водой и 2 раза вскипятите воду без кофе (см. «Приготовление кофе» пункт 1 – 8, но не используя кофе-фильтр и кофе).

Приготовление кофе:

1. Откройте крышку (②).
2. Залейте необходимое количество свежей, холодной воды в резервуар для воды. С помощью мерной шкалы на резервуаре для воды (④) Вы можете определить нужное количество чашек (небольшая чашка = 90мл кофе, большая чашка = 125 мл).
3. Вставьте кофе-фильтр Melitta® 1x4® в резервуар для кофе (⑤).
4. Положите нужное количество молотого кофе в резервуар для кофе (рекомендация – на приготовление одной чашки кофе используйте одну мерную ложку = 6 грамм).
5. Закройте крышку резервуара для кофе.
6. **С помощью Арома-селектора (⑥)** Вы можете выбрать крепость кофе – от мягкого до крепкого согласно Вашим предпочтениям.
7. Вставьте кувшин с крышкой в кофеварку. Кувшин нужен для того, чтобы открыть клапан против капель. При использовании кувшина без крышки, клапан против капель не откроется, что может привести к переполнению водой.
8. Включите кофеварку – кнопка «On/Off» (⑧) загорится. Начнется процесс приготовления кофе.
9. Имеет функцию авто-выключения, при которой кофеварка выключается через 15 минут.
10. Для того, чтобы налить кофе, нажмите на крышку кувшина.

Выключайте кофеварку на 5 минут между двумя циклами приготовления кофе, чтобы устройство могло остыть.

Чистка и уход:

- Перед очисткой всегда выньте вилку из розетки.
- Никогда не погружайте кофеварку или шнур в воду.
- Для наружной очистки используйте мягкую ткань и чистящее средство.
- Резервуар для кофе и резервуар для кофе можно мыть в посудомоечной машине.

- **Очистка от накипи:** регулярное очищение от накипи позволяет продлить срок службы кофеварки. Мы рекомендуем проводить декальцинацию каждые 40 циклов приготовления кофе. Используйте средства для декальцинации согласно требованиям, указанным на упаковке этих средств.
- Никогда не мешайте кофе в кувшине с помощью металлической ложки, не бросайте лед и не наливайте газированные напитки, чтобы не повредить стеклянное покрытие внутри кувшина.
- Никогда не ставьте металлический кувшин на горячую поверхность и не разогревайте в микроволновой печи.
- Избегайте сильных перепадов температур.
- После падения или сильного удара внутреннее стеклянное покрытие кувшина может треснуть – никогда не пейте после этого, т.к. осколки стекла могут находиться внутри кувшина.
- Не размещайте кувшин на боку – жидкость может вылиться.
- Не использовать для молочных продуктов или для детского питания, т.к. могут размножиться бактерии.

Требования безопасности:

- ⚠ Когда устройство включено, некоторые части могут нагреваться. Не прикасайтесь – риск ожога!
- ⚠ Всегда храните кофеварку вне доступа детей.
- ⚠ Всегда отключайте устройство из розетки при очищении или при длительном отсутствии рядом с устройством.
- ⚠ Никогда не погружайте кофеварку в воду.
- ⚠ Не используйте горячую воду. Используйте только свежую, холодную воду.
- ⚠ Не открывайте резервуар для кофе во время приготовления кофе.
- ⚠ Не разрешается использовать кофеварку лицам (в том числе и детям) с ограниченными физическими, психическими или умственными возможностями, или с недостаточным опытом и знаниями. Необходимо понимание того, как должно работать устройство.
- ⚠ Всегда храните кофеварку вне доступа детей. Дети должны быть под контролем взрослых, чтобы не играли с кофеваркой.
- ⚠ Замена шнура или других частей должно производиться в авторизованных сервис-центрах Melitta®.

Než si pripravíte svoju prvú šálku kávy

- Prečítajte si pozorne prevádzkové a bezpečnostné pokyny!
- Skontrolujte napätie v dome (musí odpovedať informáciám na dne kávovaru).
- Zapnite do zásuvky – kábel možno predĺžiť alebo skrátiť pomocou úložného priestoru pre kábel (①).
- Vnútorne čisti kávovaru vyčistíte dvojitým úplným varením iba s čistou vodou (viď “Príprava kávy” body 1 – 8, ale bez použitia filtračného vrečka a kávy).

Príprava kávy

1. Otvorte veko filtra (②).
 2. Naplňte nádobu na vodu (③) potrebným množstvom čerstvej studenej vody. Požadované množstvo šálok môžete určiť pomocou stupnice so šálkou na nádobu na vodu (④) (symbol malej šálky = 90 ml hotovej kávy na šálku, symbol veľkej šálky = 125 ml hotovej kávy na šálku).
 3. Poskladajte filtračné vrečko Melitta® o rozmere 1x4® a umiestnite ho do filtra (⑤).
 4. Do filtru nasypete potrebné množstvo mletej kávy (odporúčanie: 1 odmerka = 6 g na šálku).
 5. Uzatvorte veko filtra.
 6. **Aroma-Selector** Vám umožní vybrať si výslednú kávu – od jemnej po silnú – podľa Vašej osobnej chuti (⑥).
 7. Do prístroja vložte thermo kanvicu aj s vekom. Systém drip-stop (⑦) je otvorený. Bez použitia veka funkcia drip-stop nefunguje. Hrozí pretečenie filtra.
 8. Zapnite prístroj – rozsvieti sa spínač (⑧). Spustí sa varenie.
 9. Prístroj je vybavený funkciou automatického vypnutia – prístroj sa automaticky po 15 minútach vypne.
 10. Pre nalitie kávy stlačte páčku na veko.
- Medzi dvoma variáciami cyklami prístroj vypnite a nechajte ho približne 5 minút vychladnúť.

Čistenie a údržba

- Pred čistením prístroja vždy vytiahnite zástrčku zo zásuvky.
- Prístroj ani kábel nikdy nenamáčajte vo vode.
- Používajte mäkkú vlhkú handričku a zvonka umyte vodou.
- Sklenenú kanvicu a vložku filtra možno umývať v myčke na riad.
- **Odstránenie vodného kameňa:** Pravidelné odstraňovanie vodného kameňa zaisťuje dokonalú prevádzku, odporúčame ho odstraňovať po každých 40 filtráciách. Používajte prípravky na odstránenie vodného kameňa. Príprava a použitie prípravku na odstránenie vodného kameňa je popísaná výrobcem na ich obale.

Thermo kanvica:

- Nikdy nemiešajte obsah kanvice kovovou lyžicou, nevkladajte ľad alebo vodu obsahujúcu oxid uhličitý. Mohlo by dôjsť k poškodeniu vnútorné sklenené vložky.
- Nikdy nestavte kanvicu na horké podklady. Nepoužívajte kanvicu v mikrovlnnej rúre.
- Nevystavujte kanvicu vysokým teplotným rozdielom.
- Kvôli pádu alebo ťažším otrasom môže dôjsť k poškodeniu vnútorné sklenené vložky. Nepite obsah kanvice – môže obsahovať sklenené úlomky.
- Naplnenú kanvicu nepokladajte vodorovne, držte ju z priama – tekutina by sa mohla vyliať.
- Nepoužívajte na mliečny tovar alebo detskú stravu, mohlo by dôjsť k bakteriálnemu množeniu.

Bezpečnostné pokyny

- ⚠ Keď je prístroj zapnutý, niektoré jeho časti (napr. varná doska) sa zahrievajú. Nedotýkajte sa – nebezpečenstvo popálenia!
- ⚠ Vždy uchovávajte prístroj mimo dosah detí.
- ⚠ Nikdy nedopustíte, aby sa kábel dostal do styku s varnou doskou.
- ⚠ Pri čistení a v prípade dlhodobej neprítomnosti vždy vytiahnite zástrčku zo zásuvky.
- ⚠ Zariadenie nikdy nenamáčajte vo vode.
- ⚠ Sklenená kanvica nie je vhodná do mikrovlnnej rúry.
- ⚠ Nepoužívajte horúcu vodu. Do nádoby na vodu lejte iba čerstvú studenú vodu.
- ⚠ Počas varenia kávy neotvárajte veko filtra.
- ⚠ Tento prístroj nie je určený pre osoby (vrátane detí) so zníženou fyzickou, senzorickou alebo mentálnou schopnosťou alebo s nedostatkom znalostí, pokiaľ nie sú pod dohľadom osoby, ktorá zodpovedá za ich bezpečnosť alebo pokiaľ nedostanú pokyny, ako prístroj používať.
- ⚠ Vždy uchovávajte prístroj mimo dosah detí, na zaistenie ich bezpečnosti musia byť pod dohľadom, aby sa zaistilo, že sa s ním nebudú hrať.
- ⚠ Výmenu kábla a všetky ďalšie opravy môžu vykonávať iba oprávnené servisné strediská pre zákazníkov Melitta® alebo osoby s podobnou kvalifikáciou.

Pred prvo uporabo

- Pred prvo uporabo preberite navodila in varnostne napotke!
- Prepričajte se, ali je omrežna napetost v vašem gospodinjstvu enaka tisti, ki je navedena na nalepki s podatki na dnu aparata.
- Aparat priključite na električno omrežje. Del kabla, ki ga ne potrebujete, spravite v predalček (1).
- Operite aparat tako, da dvakrat zavrete čisto, mrzlo vodo (glejte poglavje "Priprava kave", točke 1 - 8, pri čiščenju ne uporabite filtrirne vrečke® in kave).

Priprava kave

1. Odprite filter, tako da ga zavrtite v desno (2).
2. V rezervoar za vodo (3) nalijte želeno količino sveže, hladne vode. Pri tem si pomagajte z oznakami na rezervoarju (4) (majhna skodelica = približno 85 ml kave na skodelico, velika skodelica = približno 125 ml kave na skodelico).
3. Prepognite filtrirno vrečko Melitta® velikosti 1x4® in jo položite v filter (5).
4. Vanjo dajte zmlato kavo (priporočilo: za eno veliko skodelico 1 merico kave = 6 g).
5. Zaprite filter.
6. S funkcijo za določanje arome **Aroma-Selector** lahko po svojem okusu izberete, ali želite bolj močno ali bolj blago kavo (6).
7. Postavite vrč v aparat. Odpre se zapora za kapljanje (7). Pokrov je potreben za aktiviranje zapore kapljanja. Če pokrova ne uporabite, zapora kapljanja ne deluje, kar lahko povzroči prelitje.
8. Vključite aparat, da stikalo za vklop/izklop (8) zasveti. Začne se priprava kave.
9. Naprava je opremljena s funkcijo za samodejen izklop — izklopi se po 15 minutah.
10. Za iztakanje kave pritisnite gumb na pokrovu posode. Med dvema postopkoma priprave kave izklopite aparat in ga pustite vsaj 5 minut, da se ohladi!

Čiščenje in vzdrževanje

- Pred čiščenjem vedno izvlomite vtič iz vtičnice!
- Aparata ali kabla ne smete potopiti v vodo!
- Ohišje očistite z mehko, vlažno krpo in malo čistila.
- Vrč in filtrirni vstavki lahko operete v pomivalnem stroju.
- **Odstranjevanje vodnega kamna:** aparat bo pravilno deloval le, če boste vodni kamen redno odstranjevali. Priporočljivo je, da kamen odstranite na približno 40 kuhanj. To storite po navodilih, ki so navedena na sredstvu za odstranjevanje vodnega kamna.

Termična posoda:

- Nikoli ne mešajte vsebine posode z kovinsko žlico. Ne dodajte v posodo ledenih kock ali pijač z dodanim ogljikovim dioksidom v izogib poškodbam notranjega stekla v posodi.
- Ne postavljajte posode na vročo ploščo. Posoda ni za uporabo v mikrovalovni pečici.
- Izogibajte se velikim temperaturnim spremembam.
- V primeru padca posode ali grobe uporabe notranje steklo lahko poči. Zato ne pijte vsebine posode, ker lahko vsebuje delce stekla.
- Vedno postavite posodo pokončno, drugače lahko pride do razlitja.
- Mleko in mlečni izdelki ter otroška hrana niso primerni za to posodo, ker se lahko razvijejo bakterije.

Varnostni napotki

- 1. Aparat priključite samo na pravilno vgrajeno varnostno vtičnico.
- 2. Med obratovanjem se deli aparata močno segrejejo, zato se jih ne dotikajte!
- 3. Če boste aparat čistili ali ga dlje časa ne boste uporabljali, izvlomite vtič iz vtičnice.
- 4. Aparata ne smete potopiti v vodo!
- 5. V aparat točite samo svežo, hladno vodo.
- 6. Med pripravo kave ne odpirajte pokrova filtra!
- 7. Med padcem ali močnejšimi sunki se lahko stekleni vložek poškoduje. V tem primeru ne pijte vsebovane tekočine, saj so lahko v njej stekleni drobci.
- 8. Aparata ne smejo uporabljati osebe (tudi otroci), ki imajo omejene fizične, senzorične ali psihične sposobnosti, premalo izkušnje ali ne poznajo aparata, razen če jih pri tem nadzoruje oseba, ki je odgovorna za njihovo varnost oziroma jim razloži, kako naj uporabljajo aparat.
- 9. Aparat uporabljajte izven dosega otrok. Nadzorujte otroke, da se ne bodo igrali z njim.
- 10. Vsa popravila in zamenjavo omrežnega kabla lahko opravi samo servis Melitta® ali druge usposobljene osebe, da ne bi prišlo do nevarnosti.

Aparat je namenjen za uporabo v gospodinjstvih in za -
 ačik bufe servisih podobno uporabo kot na primer:

- v kuhinjah za osebe v trgovinah, pisarnah in drugih gospodarskih področjih
- kmetijskih posestvih
- za goste v hotelih, motelih in drugih objektih za prebivanje
- v zajtrkovalnicah.

Ilk kahvenizi pişirmeden önce

- Çalıştırma ve güvenlik talimatlarını dikkatlice okuyunuz!
- Evinizdeki voltajı Kontrol ediniz. (Kahve makinesinin altında belirtilen oranlar)
- Fişi takınız- kablo boyunu iyaca göre kablo haznesinden çekerek-itererek ayarlayınız.
- Kahve Makinesini kullanmadan önce 2 kez temiz suyla devirdayım ediniz. (Bkz. "Kahve hazırlama" Bölüm 1-8, Filtre kağıtsız ve kahvesiz olarak)

Kahve Pişirme

1. Filtreyi sağ çekerek açınız (2).
 2. İhtiyacınız kadar soğuk, temiz suyu cam sürahi(3) yardımıyla su tankına boşaltınız. Su doldurduğunuzda su tankı dışındaki göstergeden ne kadarlık su koyduğunuz görebilirsiniz. (Küçük fincan sembolü = 90 ml/beher fincan, Büyük fincan sembolü = 125 ml/ beher fincan)
 3. Melitta® 1x4® ebadındaki filtre kağıdını filtre haznesine yerleştiriniz. (5)
 4. Su miktarına paralel filtre kağıdı içerisine kahveyi dökünüz (Öneri: 1 ölçek-6 gr. Beher fincan için).
 5. Filtreyi kapatınız.
 6. **Aroma Selector** düğmesiyle kahve sertliğini ayarlayabilirsiniz. Hafiften -Serte (6).
 7. Cam sürahiyi kahve makinesine yerleştiriniz. Damlama durdurma (7) açılır. Termosu daima kapağını kapatarak yerine yerleştiriniz. Kapaksız koymanız halinde damlama aktif hale gelmez ve filtreleme haznesinde taşma olur.
 8. Açma düğmesine basınız -İşik sürekliliğe yanmaya başlar (8). Kahve pişirmeye başlar.
 9. Cihaz otomatik kapanma tertibatlıdır. 15 dakika sonra kendiliğinden kapanır.
 10. Kahve almak için sürahi üzerindeki mandala basınız.
- Cihazınızı her iki kahve pişiriminden sonra 5 dakika boyunca kapalı tutunuz.

Temizlik Bakım

- Temizlik öncesi elektrik fişini prizinden çıkarınız.
- Cihaz kablusunu asla suya daldırmayınız.
- Nemli bir bez yardımıyla dış yüzeyini siliniz.
- Cam sürahi ve filtre haznesi bulaşık makinesinde yıkanabilir.
- **Kireç Çözme:** Düzenli kireç çözme işlemi makinenizin performansını korur. Her 40 filtreleme sonunda kireç çözme işlemi yapmanızı öneririz. Kireç çözme işlemi için kireç çözücü markasının direktiflerine uyunuz.

Termos Sürahi:

- Termos içerisine asla metal kaşık daldırmayınız, buz veya gazlı içecekler koymayınız bunlar içeridiki camı kırabilir.
- Termos sürahiyi sıcak zemin üzerine, mikrodalga ve fırın içersine koymayınız.
- Sert şekilde bir yere koyduğunuzda ve düştüğünde İçerisindeki içeceği içmeyiniz. Cam kırıkları olabilir.
- Yere yatık bırakmayınız, sızıntı olabilir.
- İçersine sütlü ürünler ve bebek yiyeceği koymayınız bakteri üreyebilir.

Güvenlik

- 1. Cihaz çalışır durumdayken bazı parçaları sıcaktır. Dokunmayınız -yanma tehlikesi!
- 2. Çocukların ulaşamayacağı yerlerde muhafaza ediniz.
- 3. Kabloyu sıcak yerlerden uzak tutunuz.
- 4. Temizlik öncesi veya uzun süreli seyahatlerinizde elektrik fişini prizden çıkarınız.
- 5. Cihazı sulu ortamlarda bulundurmayın ve suya daldırmayınız.
- 6. Sıcak su kullanmayınız. Sadece soğuk-temiz su kullanınız.
- 7. Kahve pişirimi esnasında filtre kapağını açmayınız.
- 8. Cihazın sert bir şekilde yere düşmesi veya sert sarıcı bir duruma amrsu kalması halinde kahveyi içmeyiniz. İçersinde cam kırıkları karışabilir.
- 9. Bu cihaz çocuklarca ve akli engelli kişilerce kullanılamaz.
- 10. Daima çocuklardan uzak tutulmalı ve cihazla oynamaması konusunda uyarılmalıdır.
- 11. Cihaz kablosu ve diğer değişebilecek parçalar sadece Melitta® yetkili servislerince veya Melitta® - Türkiye distribütörü tarafınca yapılabilir. Diğer durumlarda cihaz garantisi kapsamında dışarda kalacaktır.

Cihaz aşağıda belirtilen yerlerde kullanılabilir.

- İş yerleri-Ofis, Evlerde,
- Ticari işletmelerde, Otel, Motel ve diğer konukhanelerde ve kahvaltı-açık büfelerinde de kullanılabilir.

Перед приготуванням вашої першої чашки кави

- Повністю уважно прочитайте правила техніки безпеки.
- Перевірте напругу у Вашому будинку (вона повинна співпадати з інформацією на дні кавоварки).
- Вставте штепсель у розетку – шнур може бути подовженим чи скороченим завдяки використанню шнуротримача (①).
- Промийте внутрішні частини кавоварки, розпочавши 2 повних процеси кавова рінина тільки чистою водою (див. «Приготування кави» пункт 1-8, але не використовуючи паперовий фільтр та каву).

Приготування кави

1. Відкрийте кришку фільтру, повернувши її вправо (②).
2. Наповніть водний резервуар необхідною кількістю води (③). З поміччю мірної шкали на резервуарі для води (④). Ви можете визначити бажаний об'єм чашки (маленька чашка = 90 мл, велика чашка = 125 мл).
3. Згорніть паперовий фільтр Melitta® розміром 1x4® та помістіть в резервуар для кави (⑤).
4. Помістіть необхідну кількість меленої кави (Рекомендація – для приготування однієї чашки кави використовуйте 1 мірну ложку = 6 гр).
5. Закрийте кришку резервуару для кави.
6. **Використовуючи Aroma-Selector** ви зможете вибрати міцність кави – від слабкої до міцної, зважаючи на ваші смакові уподобання (⑥).
7. Помістіть термоглекчик в кавоварку. Клапан проти крапель (⑦) при цьому відкритий.
Глекчик з закритою кришкою необхідний для зупинки крапель. Використання глекчика без кришки не активує роботу клапану проти крапель та може призвести до переповнення.
8. Включіть пристрій – on/off, індикатор почне світитись (⑧). Процес приготування розпочинається.
9. Цей апарат оснащений функцією автоматичного виключення – апарат вимикається автоматично через 15 хвилин.
10. Для наливання кави, натисніть на кришку глекчика. Перед черговим приготуванням кави, вимкніть кавоварку з мережі та зачекайте 5 хвилин поки вона не охолоне.

Чищення й догляд

- Перед чищенням завжди вимикайте прилад з мережі.
- Не занурюйте прилад або шнур в воду.
- Використовуйте м'яку вологу тканину і рідкий миючий засіб, щоб помити прилад зовні.
- Резервуар для кави можна мити в посудомийній машині.

- **Зняття накипу:** Регулярне зняття накипу забезпечує гарне функціонування приладу. Ми рекомендуємо знімати накип після кожних 40 раз приготування кави. Використовуйте засіб для зняття накипу, як зазначено на упаковці виробником засобу.

Термоглекчик:

- Ніколи не перемішуйте вміст глекчика металевою ложкою. Не кидайте лід та не заливайте туди газовані напої, щоб уникнути внутрішніх пошкоджень.
- Ніколи не ставте глекчик на нагрівальну поверхню або у мікрохвильову піч.
- Уникайте значних температурних коливань.
- Після падіння температурних коливань можуть виникнути внутрішні пошкодження.
- Не штовхайте заповнений глекчик, його вміст може перелитися.
- Не використовуйте його для молочних продуктів та дитячого харчування, бактерії мають здатність розповсюджуватися.

Інструкції техніки безпеки

1. Коли прилад ввімкнений, деякі частини стають гарячими. Не торкайтесь – є ризик отримання опіків.
2. Завжди тримайте прилад поодаль від дітей.
3. Завжди витягайте мережеву вилку з розетки перед чищенням чи на випадок відсутності протягом довгого часу.
4. Ніколи не занурюйте прилад в воду.
5. Не використовуйте гарячу воду. Тільки свіжа. Холодна вода повинна використовуватись для наповнення резервуару води.
6. Не відкривайте резервуар для кави протягом процесу приготування кави.
7. Після падіння або сильного удару внутрішнє скло може розбитися. Не пийте вміст резервуару так як залишки скла можуть бути всередині.
8. Цей прилад не призначений для використання, особами з обмеженими фізичними та сенсорними та розумовими здібностями, включаючи дітей. Якщо вони не надглядаються особою, яка відповідає за їх безпеку.
9. Завжди тримайте прилад від дітей, діти не повинні гратися з ним.
10. Заміна мереженого шнура і всі інші заміни повинні виконуватись авторизованим Сервісним Центром Melitta®.

Цей апарат спроектований для використання в домашніх умовах та подібних, наприклад:

- в кухонних кімнатах для робітників торгівельних точок, офісах та інших комерційних сферах.
- господарчій сфері
- для клієнтів готелів, мотелів та інших місцях проживання
- пансіонатах і т.д.

Antes de preparar la primera taza de café

- Lea cuidadosamente las instrucciones de uso y de seguridad!
- Compruebe el voltaje de su hogar (debe corresponderse con la información que figura en la base de la cafetera).
- Inserte el enchufe. El cable puede alargarse o acortarse utilizando el depósito para el cable (①)
- Limpie las partes internas de la cafetera sometiéndola a dos procesos completos de preparación sólo con agua limpia (vea “Preparación de café” Punto 1 – 8, pero sin utilizar filtro ni café).

Preparación del café

1. Abra la tapa del filtro (②).
 2. Vierta la cantidad necesaria de agua limpia y fría en el depósito de agua (③). Mediante la escala de medidas señaladas en el depósito de agua (④) podrá elegir la cantidad deseada de tazas (símbolos: taza pequeña = 90 ml de café listo por taza, taza grande = 125 ml de café listo por taza).
 3. Abra un filtro Melitta® de tamaño 1x4® y colóquelo en el porta filtros (⑤).
 4. Rellene el filtro con la cantidad necesaria de café molido. (Recomendación: 1 cuchara de medir = 6g. por taza).
 5. Cierre la tapa del filtro.
 6. **Gracias al Selector de Aroma**, puede elegir la intensidad del café, de suave a fuerte, conforme a su gusto personal (⑥).
 7. Coloque la jarra térmica con la tapa en el aparato. El sistema antigoteo (⑦) se acciona automáticamente. La tapa de la jarra es necesaria para activar el sistema antigoteo. Utilizar la jarra sin la tapa no permitiría el funcionamiento del sistema antigoteo, lo que puede originar rebosamiento.
 8. Encienda el aparato. El indicador de encendido/ apagado on/ off se ilumina (⑧). El proceso de preparación comienza.
 9. Esta cafetera está equipada con una función de apagado automático. El aparato se apaga de forma automática transcurridos 15 minutos.
 10. Para servir el café, presione la palanca en la tapa de la jarra.
- Apague el aparato entre dos ciclos de preparación y deje que se enfríe aproximadamente 5 minutos.

Limpieza y mantenimiento

- Antes de limpiar, desconecte siempre el enchufe de la toma de corriente.
- Nunca sumerja el aparato o el cable en agua.
- Utilice un trapo suave y húmedo para limpiar el exterior.
- El porta filtros del aparato es resistente al lavavajillas.

- **Descalcificación:** La descalcificación regular del aparato asegura su perfecto funcionamiento. Le recomendamos descalcificar el aparato cada 40 ciclos de filtración. Prepare y utilice el descalcificador como se recomienda en el envase de acuerdo al fabricante del mismo.

Jarra térmica:

- Nunca remueva el contenido de la jarra con una cuchara metálica, no introduzca cubitos de hielo o bebidas carbonadas para evitar el deterioro del interior de cristal.
- Nunca coloque la jarra encima de una placa de cocina ni la use en el microondas.
- Evite variaciones de temperatura extremas.
- El interior de cristal podría romperse tras una caída o al recibir un fuerte impacto. No beba el contenido, pues podría haber trocitos de cristal en el interior.
- No apoye lateralmente la jarra llena porque el contenido podría salirse.
- No utilice la jarra para productos lácteos o alimentos infantiles, ya que podrían desarrollarse bacterias.

Instrucciones de seguridad

1. Cuando el aparato está encendido, algunas piezas se calientan. No lo toque, ¡existe riesgo de quemaduras!
2. Mantenga siempre el aparato fuera del alcance de los niños.
3. Retire siempre el enchufe de la toma de corriente antes de limpiar el aparato o en caso de ausentarse durante un largo período de tiempo.
4. Nunca sumerja el aparato en agua.
5. No utilice agua caliente. Sólo debe utilizarse agua limpia y fría para llenar el depósito de agua.
6. No abra la tapa del filtro durante el proceso de preparación del café.
7. El uso de este aparato no está previsto para personas (incluidos niños) con alguna limitación física, sensorial o mental, o para experimentar y/ o para investigar salvo con la supervisión de una persona responsable de su seguridad o instruida sobre el uso del aparato.
8. Mantenga siempre el aparato fuera del alcance de los niños. Los niños deberán ser supervisados para garantizar que no juegan con el aparato.
9. La sustitución del cable y cualesquiera otras reparaciones únicamente deberán ser realizadas en Centros de Atención al Cliente Melitta® autorizados o por una persona de similar cualificación.



DE	Garantie
GB	Guarantee
FR	Garantie
NL	Garantie
DK	24 måneders reklamationsret ifølge købeloven
SE	Konsumentköp EHL 91
BG	Гаранция
CN	保修声明
CN	保修聲明
CZ	Záruční podmínky
EE	Garantiitingimused
FI	Takuu
GR	Εγγύηση
HR	Garancija
HU	Garancia
KR	제품보증
LT	Garantinės sąlygos
LV	Garantija
NO	Garantie
PL	Gwarancja
RO	Garanție
RU	Гарантия
SK	Záručné podmienky
SL	Garancija
TR	Garanti şartlari
UA	Умови гарантії
ES	Garantía

Garantiebestimmungen

Zusätzlich zu den gesetzlichen Gewährleistungsrechten, die dem Endabnehmer gegenüber dem Verkäufer zustehen, geben wir für dieses Gerät, sofern es bei einem von uns aufgrund seiner Beratungskompetenz autorisierten Händler erworben wurde, eine Herstellergarantie zu folgenden Bedingungen:

1. Die Garantiezeit beginnt mit dem Tag des Verkaufs an den Endabnehmer. Sie beträgt 24 Monate. Das Kaufdatum ist durch eine Kaufquittung zu belegen. Das Gerät wurde für den Gebrauch im Haushalt konzipiert und konstruiert und ist nicht für eine gewerbliche Nutzung geeignet. Garantieleistungen führen weder zu einer Verlängerung noch zu einem Neubeginn der Garantiezeit für das Gerät oder eingebaute Ersatzteile.
2. Innerhalb der Garantiezeit beseitigen wir alle Mängel des Gerätes, die auf Material- oder Fabrikationsfehlern beruhen, nach unserer Wahl durch Reparatur oder Austausch des Gerätes. Ausgewechselte Teile gehen in unser Eigentum über.
3. Nicht unter die Garantie fallen Mängel, die durch unsachgemäßen Anschluss, unsachgemäße Handhabung oder Reparaturversuche durch nicht autorisierte Personen entstanden sind. Das Gleiche gilt bei Nichtbeachtung der Gebrauchs-, Pflege- und Wartungsanweisung, sowie der Verwendung von Verbrauchsmaterialien (z.B. Reinigungs- und Entkalkungsmittel oder Wasserfilter), die nicht den Originalspezifikationen entsprechen. Verschleißteile (z.B. Dichtungen und Ventile) und leicht zerbrechliche Teile wie Glas sind von der Garantie ausgenommen.
4. Die Abwicklung von Garantieleistungen erfolgt jeweils über die für das betreffende Land bestehende Service-Hotline (siehe Angaben unten).
5. Diese Garantiebestimmungen gelten für in der Bundesrepublik Deutschland, Österreich und der Schweiz gekaufte und genutzte Geräte. Werden Geräte im Ausland gekauft oder dorthin gebracht, werden Garantieleistungen nur im Rahmen von für dieses Land geltenden Garantiebestimmungen erbracht.

Melitta Haushaltsprodukte GmbH & Co. KG
Ringstraße 99
D-32427 Minden

Zentralkundendienst

Deutschland

After Sales Service / Zentralkundendienst
Melitta Str. 44
32427 Minden
Tel.: 0180 5 273646
(14 Cent pro Minute aus dem deutschen Festnetz)
Fax: 0571/861210
E-Mail: aftersales@mh.melitta.de

Österreich

Melitta GmbH
Münchner Bundesstraße 131
5021 Salzburg

Schweiz

Melitta GmbH, Abt. Kundendienst
4622 Egerkingen
Tel: 062 / 3 88 98 30

Terms of guarantee

In addition to the legal guarantee claims, to which the end user is entitled relative to the seller, for this device, if it was purchased from a dealer authorized by Melitta® due to his consulting competence, we grant a manufacturer's guarantee under the following conditions:

1. The guarantee period begins with the day the product was sold to the end user. The guarantee is 24 months. The purchase date of the device must be verified by a purchase receipt. The device was designed and built for household use only. It is not dedicated for a commercial use. Guarantee performances lead neither to an extension of the guarantee period nor to a new beginning of the guarantee period for the device or installed spare parts.
2. Within the guarantee period we will correct all device defects that are based on material or manufacturing errors, through repair or replacement of the device at our discretion. Replace parts become the property of Melitta®.
3. Defects that occurred due to improper connection, improper handling, or repair attempts by non-authorized persons are not covered by the guarantee. The same applies for failure to comply with the use, care, and maintenance instructions as well for the use of consumables (e.g. cleaning and decalcifying agents or waterfilters) that do not correspond to the original specifications. Wear parts (e.g. seals and valves) and fragile parts like glass are excluded from the guarantee.
4. Guarantee performances are processed via the Service Hotlines for the respective country (see information below).
5. These guarantee conditions apply for devices purchased and used in UK. If devices are purchased in foreign countries or brought into foreign countries, then guarantee performances will only be provided as specified in the guarantee conditions applicable for this country.

Melitta Haushaltsprodukte GmbH & Co. KG
Ringstraße 99
D-32427 Minden
Germany

Garantie Melitta

Outre les droits de garantie appartenant à l'utilisateur final vis-à-vis du vendeur, nous fournissons avec cet appareil une garantie constructeur aux conditions suivantes, à condition que la machine ait été acquise auprès d'un revendeur agréé:

1. La période de garantie prend effet à la date d'achat de la machine par l'utilisateur final. Elle est de 2 ans. La date d'achat de la machine doit être indiquée sur une preuve d'achat. La machine a été conçue et fabriquée pour un usage domestique et non pour un usage industriel.
2. Pendant la période de garantie, nous nous chargeons de remédier à tous les défauts de la machine, faisant suite à un défaut de matériel ou de fabrication, et procédons, selon notre choix, à la réparation ou au remplacement de l'appareil. Les pièces remplacées sont alors la propriété de Melitta.
3. Sont exclus de la garantie les défauts liés à un branchement non conforme, à une manipulation non conforme ou à des tentatives de réparation par des personnes non autorisées. Il en va de même en cas de non-respect des consignes d'utilisation, de maintenance et d'entretien, ainsi qu'en cas d'utilisation de consommables (produits de nettoyage, de détartrage ou filtre à eau) non conformes aux spécifications. Les pièces d'usure (telles que les joints et vannes par ex.) et les pièces facilement cassables comme le verre, sont également exclus de la garantie.
4. Les garanties sont appliquées par l'assistance téléphonique (Service Consommateur au 0970 805 105).
5. Ces conditions de garantie sont valables pour les machines achetées et utilisées en France, Belgique ou Suisse. Lorsque des machines sont achetées à l'étranger ou importées là-bas, les prestations de garantie sont uniquement appliquées dans le cadre des conditions de garantie en vigueur dans ce pays.

France:

Melitta France S.A.S
Service consommateurs
02570 Chézy sur Marne



Schweiz Melitta GmbH

Abt. Kundendienst
4622 Egerkingen
Tel.: 062 / 3 88 98 30

Garantievoorwaarden

Voor zover dit apparaat werd gekocht bij een door ons (op grond van zijn adviescompetentie) geautoriseerde handelaar verlenen wij naast de wettelijke garantierechten voor dit apparaat een fabrikantegarantie tegen de volgende voorwaarden:

1. De garantieperiode begint op de dag van verkoop aan de eindafnemer. Deze bedraagt 24 maanden. De aankoopdatum van het apparaat moet door een aankoopbon worden aangetoond. Het apparaat werd voor huishoudelijk gebruik gefabriceerd en is niet geschikt voor commercieel gebruik. Door de vervanging van onderdelen of van het apparaat wordt de garantieperiode niet verlengd.
2. Tijdens de garantieperiode verhelpen wij alle gebreken aan het apparaat die resulteren uit materiaal- of fabricagefouten, naar onze keuze door reparatie of vervanging van het apparaat. Vervangen onderdelen en apparaten worden eigendom van Melitta.
3. Niet onder de garantie vallen gebreken die door onvakkundige aansluiting, onvakkundige bediening of reparatiepogingen door niet geautoriseerde personen zijn ontstaan. Hetzelfde geldt bij niet-inachtneming van de gebruiks- en onderhoudsaanwijzingen evenals bij het gebruik van verbruiksmateriaal (bijv. reinigings- en ontkalkingsmiddelen) dat niet voldoet aan de originele specificaties. Slijtage-onderdelen (bijv. afdichtingen en ventielen) en licht breekbare onderdelen zoals glas vallen niet onder garantie.
4. De afwikkeling van garantieprestaties vindt steeds via de voor het betreffende land verantwoordelijke service lijn plaats (zie hieronder)
5. Deze garantievoorwaarden gelden voor apparaten die in België en Nederland werden gekocht en gebruikt.

Melitta Nederland B.V.

4200 AH Gorinchem
Nederland
www.melitta.nl

Melitta België N.V.

9160 Lokeren
België/Belgique
www.melitta.be

Garantibestemmelser

Melitta® giver 24 måneders reklamationsfrist på Deres nye kaffemaskine, reklamationsfristen er i henhold til følgende betingelser:

1. Reklamationsfristen er 24 måneder for købsdato. Købsdato skal dokumenteres ved hjælp af maskinstemplet kassebon/købskvittering.
2. Melitta forpligter sig til at afhjælpe fabrikations- og materialefejl, der konstateres ved kaffemaskinens normale brug, i private husholdninger her i landet, ved udskiftning af defekte dele eller ombytning af kaffemaskinen.
3. Reklamationsfristen omfatter ikke skader, der skyldes f.eks. mangelfuld betjening, forkert tilslutning, tab på gulv eller lignende. Reklamationsfristen omfatter ikke skader forårsaget af manglende afkalkning (se afkalkningstips i brugsanvisningen) samt brud på glas. Reklamationsfristen bortfalder hvis reparation er foretaget af andre end Melittas serviceværksted.
4. Reklamationsfristen er kun gældende i Danmark. I tilfælde af reklamation beder vi Dem venligst afleverer kaffemaskinen, hvor den er købt, eller sende den omhyggeligt emballeret og som forsigtig pakke til vores serviceværksted. Husk at vedlægge maskinstemplet kassebon/købskvittering, samt en kort beskrivelse af fejlen.
5. Alle krav som ikke er dækket ind under ovennævnte reklamationsfrist er udelukket, uanset hvilken type krav det gælder, hvis ikke gældende lov foreskriver det.

Melittas serviceværksted i Danmark:

Dansk Quick Service
Skærbækvej 14
2610 Rødovre

Garantivillkor

I de fall då garantin skall göras anspråk på, skall man ta kontakt med butiken för hantering av ärendet då de har kompetensen att lösa eventuella problem med Melitta produkter. Melitta beviljar anspråken med följande villkor:

1. Garantitiden börjar den dag produkten såldes till slutbrukaren. Garantin gäller 24 månader. Försäljningsdatum av apparaten måste kunna verifieras med kvitto. Apparaten var designad och tillverkad endast för användande i hushåll. Inte avsedd för kommersiellt bruk. Garantieföranden leder varken till en utökning av garantiperioden eller ny påbörjan av garantiperioden för apparaten eller installerade reservdelar.
2. Under garantiperioden kommer vi att åtgärda samtliga apparatdefekter som beror på materialem eller utbyte av apparaten. De utbytta delarna kommer i Melittas ägo.
3. Skador uppkomna på en felaktig anslutning, felaktig behandling, eller reparationsförsök av icke-auktorerade personer täcks inte av garantin. Det samma gäller misslyckande att följa bruks- och underhållsinstruktioner vad gäller användningen av konsumtionsvaror (t ex rengöring och avkalkningsmedel eller vattenfilter) som inte överensstämmer med originalspecifikationerna. Förslitningsdelar (t ex packningar och ventiler) och ömtåliga delar som glas ingår inte i garantin.
4. Garantieföranden handhas via Service Hotlines för respektive land (se information nedan).
5. Dessa garantivillkor gäller apparater sålda och använda i Sverige. Om apparater är sålda utomlands eller medtagna till utlandet, kommer garantiätaganden endast att tillhandahållas enligt garantivillkor för detta land.

Melitta Scandinavia AB

Box 504
Konsumentkontakt 020-435177
www.melitta.se

Условия на гаранцията

Освен определените от закона права на гаранция на крайният клиент, предоставяни от продавача, даваме гаранция за производствени дефекти за уреди, закупени от упълномощен търговец въз основа на неговата компетентност, в следните случаи:

1. Гаранционният срок започва да тече от деня на покупката от крайния клиент. Той е 24 месеца. Датата на покупката се удостоверява с квитанция за покупка. Уредът е проектиран и произведен за битова употреба и не е предназначен за промишлена употреба. Гаранционните услуги не водят до удължаване или подновяване на срока на годност на уреда или монтираните резервни части.
2. В рамките на гаранционния срок отстраняваме всякакви дефекти на уреда, дължащи се на материалите или фабрични дефекти, като по наша преценка ги отстраняваме или заменяме уреда. Подменените части остават собственост на Мелита.
3. Условията на гаранцията не покриват дефекти, причинени от неправилно включване в мрежата, неправилно боравене или опити за ремонт от неупълномощени лица. Същото важи и за нарушаването на указанията за употреба, поддръжка и ремонт, както и от употребата на препарати (например препарати за почистване или отстраняване на варовик или водни филтри), които не отговарят на оригиналните спецификации. Гаранцията не покрива също така части, подлежащи на износване (например уплътнения и вентили), както и чупливи детайли като например стъкло.
4. Гаранционните услуги се извършват от сервиза в съответната страна (виж адреса по-долу).
5. Условията на гаранцията се отнасят до уреди, закупени и използвани в България. Ако уредът е закупен или пренесен в чужбина, условията на гаранцията са в сила само в действашите в съответната страна гаранционни условия.

Производител:

Melitta Melitta GmbH, Германия
Вносител: „Национални Дистрибутори“ ЕООД
София 1330
бул. „Никола Мушанов“ № 29-31
тел: 02 8026 444
факс: 02 8026 555
www.natdist.com
www.melitta.bg

保修声明

除终端用户有权向销售方提请合法的设备保修要求外，凡消费者从Melitta授权分销商处购得的咖啡机，若符合以下条件，我方将按照声明提供厂商保修：

1. 保修期应从终端用户购买产品之日起算。保修期为24个月，产品购买日期必须以购买收据的日期为准。该产品设计仅供家庭用户使用，不宜专门用作商业用途。履行保修期间将不会延长产品保修期限，也不会之后重新起算设备或安装备件的保修期限。
2. 我们会在保修期内负责修复全部有关材料质量问题或生产问题的产品缺陷。我们将根据情况判断是否维修或更换设备。所有更换下来的备件均属Melitta所有。
3. 凡因连接不当、操作不当或因非授权人员维修而导致的产品故障或缺陷，均不属于保修范围之内。此外，因未遵循使用、保养和维护指示或使用不符合原始规格的不当耗材（如清洁剂、除垢剂或过滤架等）所造成的故障，也不属于保修范围之内。同时，该产品上磨损部件（如密封条和阀门）和易碎部件也不在保修之列。
4. 可通过各国（见以下信息）当地的客户服务公司提供保修服务。
5. 上述保修条款适用于产品购买地和使用地所属的国家。如果在国外异地购买产品或将产品带到国外异地使用，产品保修应按照适用于该国保修条款的具体规定予以执行。

深圳美乐家家用产品有限公司
宝安区沙井镇步涌
同富裕A-2工业区
C区第二栋

免费服务热线：800-999-5859
E-mail: sales@melitta.cn
www.melitta.cn

保修聲明

除終端用戶有權向銷售方提請合法的設備保修要求外，凡消費者從Melitta授權分銷商處購得的咖啡機，若符合以下條件，我方將按照同意提供廠商保修：

1. 保修期應從終端用戶購買產品之日起算。保修期為24個月，產品購買日期必須以購買收據的日期為準。該產品設計僅供家庭用戶使用，不宜專門用作商業用途。履行保修期間將不會延長產品保修期限，也不會之後重新起算設備或安裝備件的保修期限。
2. 我們會在保修期內負責修復全部有關材料品質問題或生產問題的產品缺陷。我們將根據情況判斷是否維修或更換設備。所有更換下來的備件均屬Melitta所有。
3. 凡因連接不當、操作不當或因非授權人員維修而導致的產品故障或缺陷，均不屬於保修範圍之內。此外，因未遵循使用、保養和維護指示或使用不符合原始規格的不當耗材（如清潔劑、除垢劑或過濾架等）所造成的故障，也不屬於保修範圍之內。同時，該產品上磨損部件（如密封條和閥門）和易碎部件也不在保修之列。
4. 可通過各國（見以下資訊）當地的客戶服務公司提供保修服務。
5. 上述保修條款適用於產品購買地和使用地所屬的國家。如果在國外異地購買產品或將產品帶到國外異地使用，產品保修應按照適用於該國保修條款的具體規定予以執行。

深圳美樂家家用產品有限公司
寶安區沙井鎮步湧
同富裕A-2工業區
C區第二棟

Podmínky záruky

Nad rámec zákonných záručních podmínek, na které má koncový uživatel nárok ve vztahu k prodejci, pokud bylo toto zařízení zakoupeno od prodejce oprávněného společnosti Melitta, poskytujeme záruku výrobce za následujících podmínek:

1. Záruční lhůta začíná dnem prodeje produktu koncovému uživateli. Záruka je 24 měsíců. Datum prodeje zařízení musí být uvedeno na prodejním dokladu. Zařízení je určeno pouze k použití v domácnosti. Není určeno ke komerčnímu používání. Provedení opravy v rámci záruky nevede ani k prodloužení záruční lhůty ani k novému začátku záruční doby pro zařízení nebo instalované náhradní součástky.
2. Během záruční doby opravíme všechny vady materiálu přístroje nebo výrobní vady buď opravou, nebo výměnou zařízení, což závisí na našem uvážení. Vyměněné součásti se stávají majetkem společnosti Melitta.
3. Na vady, které vzniknou v důsledku nesprávného připojení, nesprávného zacházení nebo pokusem o opravu neoprávněnými osobami, se záruka nevztahuje. To samé platí v případě nedodržení pokynů pro použití, péči a údržbu, nebo v případě použití spotřebních materiálů (např. čisticích prostředků, prostředků proti vodnímu kameni nebo vodních filtrů), které neodpovídají původním specifikacím. Ze záruky jsou vyňaty opotřebitelné součásti (např. těsnění a ventily) a křehké součástky jako sklo.
4. Záruky jsou řešeny prostřednictvím prodejců v dané zemi.
5. Tyto záruční podmínky platí pro zařízení zakoupené a používané v České republice. Pokud je zařízení zakoupené v jiných zemích nebo převezeno do jiné země, poskytnou se záruční podmínky podle specifikace v záručních podmínkách platných pro tuto zemi.

Melitta ČR s.r.o.
Radlická 1/19
Praha 5 150 00, ČR
www.melitta.cz

Melitta ČR s.r.o. je účastníkem kolektivního systému dle zák. č.185/2001 Sb. o odpadech. Více informací viz www.elektrowin.cz

Garantiitingimused

Lisaks õigusaktidega tagatud õigustele ja müüja kohustustele tarbija ees anname me käesolevale seadmele, kui olete selle ühelt meie poolt autoriseeritud edasimüüja kaudu tänu oma nõustamiskompetentsile soetanud, tootjagarantii järgmistel tingimustel:

1. Garantii kehtib 24 kuu jooksul alates tarbija poolt ostu sooritamise päevast. Ostu kuupäeva tõendab ostukviitung. Seade on kujundatud ja konstrueeritud kasutamiseks kodusel majapidamises ja ei sobi tööstuslikuks kasutamiseks. Garantiteenused ei vii seadme või sisseehitatud lisatarvikute garantiiaja pikendamisele ega uuesti kehtima hakkamisele.
2. Garantiperioodi jooksul kõrvaldame me kõik seadme puudused, mis põhinevad materjali- või tootmisvigadel, vastavalt meie valikul seade kas remonditakse või asendatakse uuega. Väljavahetatud osad lähevad meie omandusse.
3. Garantii ei hõlma puudusi, mis on tekkinud asjatundmatu ühendamise, vale kasutamise või remontimise tagajärjel autoriseerimata isiku poolt. Sama kehtib kasutus- ja hooldusjuhiste mittejärgimisel, samuti materjalide kasutamisel (nt puhastus- ja katlakivi eemaldamise vahendid või veefilter), mis ei vasta antud toote spetsifikatsioonile. Kuluvad osad (nt tihendid ja ventiilid) ja kergesti purunevad osad nagu klaas ei kuulu garantii alla.
4. Garantiteenuseid osutavad vastava maa teenindusettevõtted (vaata andmeid allpool).
5. Käesolevad garantiitingimused kehtivad Eestis ostetud ja kasutatud seadmetele. Kui seade ostetakse välismaal või viiakse sinna, antakse garantiiteenuseid ainult sellel maal kehtivate garantiitingimuste raames.

Sandman Group Ltd.
Tammsaare tee 134B
12918 Tallinn

Melitta Takuu

Myönnämme tälle kahvinkeittimelle takuun seuraavien ehtojen mukaisesti:

1. Takuuasioissa tulee olla yhteydessä kauppaan mistä keitin on ostettu. Takuu on voimassa 24 kuukauden ajan ostopäivästä lukien. Takuu on voimassa vain, jos ostopäivämäärä vahvistetaan takuukortissa olevalla myyjän leimalla ja nimikirjoituksella tai vastaavalla ostotodistuksella/kuitilla. Laite on suunniteltu ja tehty ainoastaan kotitalouskäyttöön. Sitä ei ole tarkoitettu kaupalliseen käyttöön. Takuuvaatimuksen jättäminen ei pidennä keittimen tai installoitujen varaosien takuuaikaa eikä aloita uutta takuuaikaa.
2. Takuu koskee takuuaikana todistettuja materiaali- ja valmistusvikoja. Takuu kattaa viallisten osien korjaamisen tai vaihtamisen, tai koko laitteen vaihtamisen. Takuuvaatimuksen jättäminen ei pidennä takuuaikaa. Vaihdetuista osista tulee valmistajan omaisuutta.
3. Takuu ei kata sellaisia vahinkoja, jotka eivät ole valmistajan vastuulla. Tämä koskee etenkin väärästä käytöstä (esim. väärällä virralla tai jännitteellä käyttö), väärästä huollosta ja normaalista kulutuksesta aiheutuvia takuuvaatimuksia. Takuu ei kata myöskään kalkkikertymiä (käyttöohjeessa on lisätietoja kalkkipuhdistuksesta), lasin rikkoutumista tai vikoja, joilla on vain vähäinen vaikutus laitteen arvoon tai toimintaan. Takuu raukeaa, jos korjauksia tekevät kolmannet osapuolet, joita valmistaja ei ole valtuuttanut tekemään korjauksia ja/tai jos käytetään muita kuin alkuperäisiä varaosia.
4. Takuu pätee vain laitteen ostomaassa.
5. Nämä takuehdot pätevät ainoastaan Suomessa ostetusta ja käytetystä keittimestä. Mikäli kahvinkeitin on ostettu ulkomailta tai ollut käytössä ulkomailta, pätevät takuuehdot kyseisessä maassa.

Melitta Haushaltsprodukte GmbH & Co. KG
Ringstraße 99
D-32427 Minden
Germany

Εγγύηση

Συμπληρωματικά στα παρεχόμενα εκ του Νόμου δικαιώματα εγγύησης, στον καταναλωτή από τον πωλητή, παραχωρούμε για αυτήν τη συσκευή, που αποκτήθηκε από εξουσιοδοτημένο από εμάς έμπορο που πληροί τις προϋποθέσεις επάρκειας, εγγύηση κατασκευαστή με τους παρακάτω όρους:

1. Η έναρξη του χρόνου διάρκειας της εγγύησης αρχίζει από την ημέρα πώλησης συσκευής στον τελικό καταναλωτή και ισχύει για 24 μήνες. Η ημερομηνία αγοράς αποδεικνύεται από το παραστατικό αγοράς της συσκευής.
Αυτή η συσκευή σχεδιάστηκε και κατασκευάστηκε για οικιακή χρήση και δεν είναι κατάλληλη για επαγγελματική χρήση.
Οι παροχές εγγύησης δεν οδηγούν σε επιμήκυνση του χρόνου ισχύος της εγγύησης ούτε ανανεώνουν τον χρόνο διάρκειας της εγγύησης της συσκευής ή των ανταλλακτικών.
2. Κατά τη διάρκεια ισχύος της εγγύησης αποκαθιστούμε κάθε ελάττωμα της συσκευής που οφείλεται σε λάθη κατασκευαστικά ή αστοχία υλικών κατά την κρίση μας είτε με επισκευή της συσκευής είτε με αντικατάστασή της. Μέρη της συσκευής που αντικαθίστανται περιέρχονται στην κυριότητά μας.
3. Δεν καλύπτονται από την εγγύηση βλάβες που δεν οφείλονται στον κατασκευαστή ή που οφείλονται σε κακή συντήρηση ή κακό χειρισμό της συσκευής ή προσπάθεια επισκευής από μη εξουσιοδοτημένο πρόσωπο. Το ίδιο ισχύει και για τη μη συμμόρφωση με τις οδηγίες χρήσης, συντήρησης και φροντίδας της συσκευής καθώς και για τη χρήση υλικών (π.χ. καθαρισμού, απασβέστωσης ή φίλτρα νερού) που δεν ανταποκρίνονται στα χαρακτηριστικά των αυθεντικών προϊόντων. Αναλώσιμα μέρη (όπως βαλβίδες και στοιχεία μόνωσης) καθώς και μέρη που σπάνε εύκολα όπως γυαλί εξαιρούνται της εγγύησης.
4. Η διαδικασία παροχών εγγύησης διενεργείται κάθε φορά μέσω του επίσημου δικτύου Σέρβις της κάθε χώρας (Βλέπε στοιχεία παρακάτω).
5. Αυτοί οι όροι εγγύησης ισχύουν για συσκευές που αγοράστηκαν και χρησιμοποιήθηκαν στην Ελλάδα. Αν αγοράστηκαν συσκευές στο εξωτερικό ή μεταφέρθηκαν εκεί, ισχύουν οι όροι παροχής εγγύησης που ισχύουν στη χώρα αυτή.

kapaemporio
N. Καζαντζάκη 17 (Τέρμα Αριστοτέλους)
GR-61100 Κιλκίς- Τηλ.: 2341 024 654
E-mail: info@kapaemporio.gr

Garancija

Dodatno uz zakonska garancijska prava koja potrošaču pripadaju u odnosu na prodavača, za ovaj uređaj, ukoliko je kupljen kod trgovca kojeg smo ovlastili temeljem njegove kompetentnosti, dajemo proizvođačku garanciju pod sljedećim uvjetima:

1. Garancijski rok počinje danom prodaje potrošaču i iznosi 24 mjeseca. Datum kupnje se mora dokazati računom. Uredaj je koncipiran za uporabu u domaćinstvu, a ne za obrtničko korištenje.
Garancijska davanja ne rezultiraju niti u produženju, niti u novom počinjanju garancijskog roka za uređaj ili za ugrađene rezerve dijelove.
2. Tijekom garancijskog roka odstranjujemo sve greške na uređaju koje su prouzrokovane neispravnim materijalom ili proizvodnjom, a prema našem izboru, popravkom ili zamjenom uređaja. Izmjenjeni dijelovi prelaze u naše vlasništvo.
3. Greške koje su nastale neispravnim priključavanjem, neispravnom uporabom ili pokušajima popravka od strane neovlaštenih osoba, ne spadaju pod garanciju. Isto vrijedi kod nepoštivanja Uputa za uporabu, održavanje i servisiranje, te kod uporabe potrošnih materijala (napr. sredstva za čišćenje i odstranjivanje vapnenog taloga, vodenog filtra) koji ne odgovaraju originalnim specifikacijama. Dijelovi kod podlježu trošenju (napr. brtvila i ventili), te lako lomljivi dijelovi su isključeni od garancije.
4. Obavljanje garancijskih davanja se vrši preko servisnog poduzeća u dotičnoj zemlji. (podatke vidi dolje).
5. Ove garancijske odredbe vrijede za uređaje kupljene i korištene u Hrvatskoj. Ukoliko se uređaji kupe u inozemstvu, ili se tamo odnesu, pružaju se garancijska davanja samo u okviru onih garancijskih odredaba koje vrijede u dotičnoj zemlji.

TD Medimurka D.D.
TRG Republike 6
40000 Cakovec
www.medimurka.hr

Garancia

A törvényben előírt garancia mellett, melyre a végfelhasználó az eladóval szemben a készülék után jogosult, ha a vásárlás a Melitta meghatalmazott kereskedőjétől, tanácsadási képességeinek köszönhetően történt, a gyártó a következő feltételekkel nyújt garanciát:

1. A garancia időszak a termék végfelhasználónak történő eladásának napjával kezdődik. A garancia 24 hónapra szól. A készülék vásárlásának időpontját a vásárlást igazoló nyugtával kell igazolni.
A készülék kizárólag háztartási használatra készült. Kereskedelmi célra nem használható.
Garanciaigény érvényesítése nem vonja maga után a garancia időszak meghosszabbítását vagy a garancia időszak újraindulását a készülékre, illetve a beszerelt alkatrészekre vonatkozóan.
2. A garancia időszakon belül a készülék valamennyi anyag- vagy gyártási hibán alapuló hibáját kijavítjuk, saját belátásunk szerint a készülék javításán vagy cseréjén keresztül. A kicserélt alkatrészek a Melitta tulajdonába kerülnek.
3. A helytelen csatlakoztatás, nem megfelelő kezelés vagy meghatalmazással nem rendelkező személyek általi javítási kísérletek miatt bekövetkező hibákra nem vonatkozik a garancia. Ugyanez vonatkozik a használati, ápolási és karbantartási útmutatóban foglaltak be nem tartására, valamint az eredeti specifikációknak nem megfelelő fogyasztókészülékek (pl. tisztító és vízkömentesítő szerek vagy vízsűrők) használatára. Az elhasznált alkatrészek (pl. tömítések és szelepek) és a törekeny alkatrészek, úgy mint az üveg a garancia hatálya alól ki vannak zárva.
4. A garanciaigényeket az adott ország szervizvállalatán keresztül kell érvényesíteni (lásd az alábbi információkat).
5. Ezek a garancia feltételek a Magyarországon -ban vásárolt és használt készülékekre vonatkoznak. Külföldön vásárolt vagy külföldi országba behozott készülékekre vonatkozó garanciaigény csak az adott országra alkalmazandó garancia feltételek szerint érvényesíthető.

Elka Pieterman Hungary Kft.
Galagonya u. 5.
1036 Budapest
Tel.: +3612480035
www.melitta-kave.hu

제품보증 조건

소비자와 판매자 간에 부여되는 법적 제품보증 이외에, 밀리타는 지정 대리점에서 구입한 제품에 한하여 다음과 같은 조건에 따라 제품보증을 실시합니다.

1. 보증기간은 구입한 날로부터 시작하며, 기간은 2 년입니다. 구입일자는 영수증으로 입증하여야 합니다.
이 제품의 용도는 기정용에 한합니다. 이 제품은 업소용으로 사용할 수 없습니다. 제품보증 이행이 보증기간을 연장하거나, 제품 혹은 부품의 보증기간 기산일을 새로 시작하지는 않습니다.
2. 제품 보증기간 이내에는 부품이나 제조불량에 의한 제품 결함에 대하여 자체 판단에 의거하여 수리 혹은 교환해 드립니다. 대체된 모든 부품은 밀리타 소유입니다.
3. 부적절한 연결, 부적절한 취급, 혹은 무자격자에 의한 수리 등에 기인하여 일어난 고장은 제품보증에 포함되지 않습니다. 올바른 사용 및 유지관리 방법을 따르지 않거나, 올바른 소모품(예. 세척제 및 물때 제거제 혹은 정수필터)을 사용하지 않는 경우에도 마찬가지로입니다. 마모성 부품(예 고무실 및 밸브)과 유리와 같은 파손되기 쉬운 부품은 제품보증에서 제외됩니다.
4. 제품보증 이행은 지정 서비스 센터를 통하여 실시됩니다.
5. 이 제품보증 조건은 한국에서 구입하여 사용되는 제품에 적용됩니다. 제품을 외국에서 구입하거나, 외국으로 반입한 경우에는 해당 국가에서 적용하는 제품보증 조건에 규정된대로 제품보증이 이행될 뿐입니다.

대한민국
(주)제이텍 프라자
서울특별시 서초구 양재동 224
고객상담실: (02) 574 8743/8744

Garantinės sąlygos

Šiam prietaisui suteikiama garantija, prietaiso naudotojui įvykdžius pateiktas sąlygas.

- Garantinės priežiūros ir remonto laikotarpis yra 24 mėn. nuo prietaiso pirkimo datos. Garantinės sąlygos galioja, kai yra užpildyta garantinė kortelė: pirkimo data, patvirtinta spaudu bei pardavėjo parašu bei pridedamas pirkimo kvitas, PVM sąskaita faktūra, lizingo sutartis ar kitas pirkimo dokumentas.
- Į garantinės laikotarpio priežiūrą ir remontą įeina defektai, kaip medžiagų ir gamybos defektai, kurie jau buvo pirkimo metu. Apie šiuos defektus turi būti pranešta 4-ių savaičių laikotarpiu, juos pastebėjus. Garantinės sąlygos vykdomos taisant arba keičiant defektuotas dalis arba prietaisą. Pakeistos dalys pereina į gamintojo nuosavybę. Garantiniu laikotarpiu nemokamai bei pridedamas sugedusios detalės ir mazgai bei atliekamas prietaiso remontas (išskyrus detales, kurių eksploataavimo laikas yra ribotas ar jos natūraliai nusidėvi prietaiso eksploataavimo metu).
- Defektai, kurie atsirado ne dėl gamintojo kaltės (atsirado dėl pirkėjo ar trečiojos šalies tyčinių ar netyčinių veiksmų) neįeina į garantinės priežiūros sąlygas. Tai ypač galioja defektams, atsiradusiems dėl netinkamos elektros srovės tipo ar įtampos), arba nusidėvėjimo prietaiso naudojimo metu. Į garantinės sąlygas neįeina pažeidimai, kurie įvyko dėl nukalkinimo nevykdymo (reguliarus prietaiso nukalkinimas – žr. prietaiso naudojimo taisyklės – yra būtina neprikaištingo prietaiso veikimo sąlyga). Į garantinės priežiūros sąlygas neįeina stiklo sudaužymas arba kt. akivaizdus mechaninis pažeidimas. Garantinės sąlygos negalioja:
 - jeigu prietaiso tipas/numeris ant prietaiso arba kartu su juo pateiktuose dokumentuose yra pakeistas, panaikintas, perkeltas arba neįskaitomas,
 - kai pažeista prietaiso garantinė plomba,
 - jeigu garantiniu laikotarpiu prietaiso remontas buvo atliktas taisykloje, neturinčioje gamintojo/importuotojo ar prietaiso pardavėjo įgaliojimo (sertifikato) atlikti garantinį remontą,
 - jeigu prietaisas skirtas naudoti buityje, buvo naudojamas komercinėms, pramoninėms ar profesionalioms reikmėms,
 - jeigu prietaisas buvo jungiamas į netvarkingą elektros lizdą arba į neatitinkantį jo parametrų elektros tinklą.
- Teisė į garantinę priežiūrą prarandama, jeigu keisti nebuvo naudojamos originalios arba gamintojo įgaliotųjų atstovų serviso dalys.
- Garantija galioja tik toje šalyje, kurioje buvo įsigytas prietaisas. Jei defektas atitinka prietaiso garantines sąlygas – privaloma prietaisą garantiniam remontui pateikti MELITTA įgaliotųjų prekybos atstovų užpildyta garantinė kortelė ir su pirkimo dokumentu. Prietaisą rekomenduojama pateikti originalioje pakuotėje.

Garantinės sąlygos nėra susijusios su prietaiso naudotojo ir pirkimo sutarties sąlygomis.

UAB OGMINA, P. LUKŠIO G. 23
LT-09132 VILNIUS, LIETUVA
Tel. (8 5) 274 1751
Faks. (8 5) 274 1760
El. paštas info@ogmina.lt
www.melitta.lt

Garantijas noteikumi

Papildus oficiālām garantijas prasībām, kuras gala lietotājam nodrošina pārdevējs, ja tā tika nopirkta no aģenta, ko pilnvarojusi Melitta, mēs piešķiram ražotāja garantiju saskaņā ar šādiem nosacījumiem:

- Garantijas periods sākas ar dienu, kad produkts tika pārdots gala lietotājam. Garantija ir 24 mēneši. Iekārtas pirkuma datums tiek apstiprināts ar pirkuma čeku. Iekārta tika projektēta un izveidota lietošanai tikai mājas apstākļos. Tā nav domāta komerciālai izmantošanai. Garantija nedod ne garantijas perioda pagarinājumu, ne iekārtas vai uzstādīto rezerves daļu jaunu garantijas periodu
- Garantijas perioda laikā, mēs labosim visus iekārtas defektus, kas ir materiālas vai ražošanas kļūmes, remontējot to vai aizvietojot iekārtu pēc mūsu ieskatiem. Aizvietotās daļas kļūst par Melitta īpašumu.
- Defektus, kas rodas nepareiza savienojuma, nepareizas rīkošanās vai labošanas mēģinājumu dēļ, ko veic nekvalificēta persona, garantija neietver. Tas pats attiecas uz lietošanas un apkopes instrukciju neievērošanu, kā arī rūpniecības precu izmantošana (piemēram, tīrīšanas un atkalķošanas līdzekļi vai ūdens filtri), kas neatbilst oriģinālām specifikācijām. Nodiluma daļas (piem. plombas un ventīļi) un plīstošas daļas, piemēram, krūze, no garantijas ir izslēgtas.
- Garantijas izpilde tiek veikta servisa kompānijā attiecīgā valstī (skatīt informāciju zemāk).
- Šie garantijas nosacījumi attiecas uz iekārtām, kas iegādātas un lietotas Latvijā. Ja iekārtas ir pirktas ārzemēs vai aizvestas uz ārzemēm, tad garantijas izpildi var veikt kā norādīts garantijas nosacījumos, kas piemērojami šai valstij.

Melitta Haushaltsprodukte GmbH & Co. KG
D-32427 Minden
www.melitta.de

Garantivilkår

In addition to the legal guarantee claims, to which the end user is entitled relative to the seller, for this device, if it was purchased from a dealer authorized by Melitta due to his consulting competence, we grant a manufacturer's guarantee under the following conditions:

- Garantitiden begynner den dagen apparatet selges til brukeren. Garantitid 24 mnd. Garantien gjelder kun dersom kjøpsdato er bekreftet av forhandlers stempel og signatur på garantikortet, eller ved forevisning av gyldig kjøps kvittering/bevis. Apparatet er kun til husholdningsbruk. Apparatets garanti blir ikke utvidet ved at man fremsetter krav under garantien.
- Under garantitiden vil vi utbedre alle defekter i apparatet som skyldes beviselige feil fra vår side når det gjelder materiell og/eller utførelse, enten ved å reparere eller skifte ut deler, eller ved byte av apparatet.
- Skader som ikke hører inn under produsentens ansvarssområde dekkes ikke av garantien. Dette gjelder særlig krav som oppstår som følge av feilaktig bruk (f eks: bruk av feil type strøm eller volt) eller vedlikehold, samt fra normal slitasje, Knust glass eller feil som kun har en ubetydelig innvirkning på verdien eller bruken av apparatet.
- Garantien er kun gyldig i det landet apparatet ble kjøpt.
- Disse garantivilkår gjelder apparater som er solgt og brukt i NORGE. Hvis trakteren er solgt eller tatt med til utlandet, gjelder garantivilkår for diise landene.

Melitta Haushaltsprodukte GmbH Co KG
Ringsrasse 99
D-32427 MINDEN
GERMANY

Warunki gwarancji

Jeżeli niniejsze urządzenie zostało nabyte u autoryzowanego przedstawiciela firmy Melitta, to z uwagi na jego kompetencje doradcze oprócz prawa do roszczeń z tytułu gwarancji, które przysługuje użytkownikowi końcowemu względem sprzedawcy, objęte jest ono gwarancją producenta na poniższych warunkach:

- Okres gwarancji rozpoczyna się z dniem sprzedaży produktu użytkownikowi końcowemu. Gwarancja obowiązuje przez okres 24 miesięcy. Dzień zakupu urządzenia musi być potwierdzony paragonem. Urządzenie jest przeznaczone wyłącznie do użytku domowego. Nie nadaje się do użytku komercyjnego. Czynności wynikające z odpowiedzialności gwarancyjnej producenta nie prowadzą do wydłużenia ani do wznowienia okresu gwarancyjnego dla produktu lub zamontowanych w nim części zamiennych.
- W okresie gwarancyjnym zobowiązujemy się do usunięcia wszelkich usterek wynikających z wad materiałowych lub błędów produkcyjnych poprzez naprawę lub wymianę urządzenia, według własnego uznania. Wymienione części stają się własnością firmy Melitta.
- Niniejsza gwarancja nie obejmuje usterek spowodowanych niewłaściwym podłączeniem, niewłaściwą obsługą lub wadliwą naprawą wykonaną przez osoby nieuprawnione. To samo dotyczy usterek spowodowanych nieprzestrzeganiem instrukcji obsługi i konserwacji, a także użyciem materiałów eksploatacyjnych (np. środków czyszczących i odkamieniających lub filtrów wody) innych niż określone w specyfikacjach urządzenia. Gwarancja nie obejmuje części zużywalnych (np. uszczelki i zawory) oraz części delikatnych.
- Usługi wynikające z odpowiedzialności gwarancyjnej producenta świadczone są przez punkty serwisowe w kraju użytkownika (patrz informacje zamieszczone poniżej).
- Powyższe warunki umowy gwarancyjnej obowiązują dla urządzeń zakupionych i użytkowanych w Polsce. Jeżeli urządzenie zostało nabyte lub jest użytkowane w innym kraju, usługi wynikające z odpowiedzialności gwarancyjnej producenta będą świadczone zgodnie z warunkami gwarancji obowiązującymi w tym kraju.

Elka Pieterman Polska Sp. z o.o.
ul. Bociana 22
31-231 Kraków
Tel.: 0048 126145248
www.melitta.pl

Garanție

În cazul achiziționării acestui aparat de la un distribuitor autorizat de către Melitta®, cumpărătorul, pe lângă condițiile legale de garanție, beneficiază și de următoarea garanție acordată de către producător:

1. Perioada de garanție începe cu data la care produsul a fost vândut către utilizatorul final. Garanția este de 24 de luni. Data achiziționării trebuie dovedită prin prezentarea bonului fiscal sau a facturii fiscale de achiziție a produsului.
Acest aparat este destinat numai pentru uz casnic. Acesta nu este destinat utilizării comerciale. Schimbarea unor piese sau înlocuirea acestui produs cu unul nou nu va conduce la prelungirea perioadei de garanție sau acordarea unei noi perioade de garanție.
2. În perioada de garanție vor fi remediate toate acele defecțiuni ale aparatului care se datorează unor erori materiale sau de manufacturare prin reparare sau prin înlocuirea aparatului (la latitudinea noastră). Piesele de schimb care au fost înlocuite devin proprietatea Melitta.
3. Defectele care apar ca urmare a unei utilizări improprie, a manipulării necorespunzătoare, a unor reparații sau verificări efectuate de către persoane neautorizate, nu sunt acoperite de garanție. Același lucru este valabil și în cazul nerespectării instrucțiunilor de utilizare, curățare și întreținere precum și a instrucțiunilor privind utilizarea unor consumabile (de exemplu, soluții de curățare sau detartrare, filtre). Părțile fragile (de exemplu, sigiliile și valvele) și piesele din sticlă nu sunt acoperite de garanție.
4. Lucrările în perioada de garanție vor fi efectuate de către o companie de service autorizată de distribuitorul produselor Melitta din țara respectivă (vezi informațiile de mai jos).
5. Aceste condiții de garanție sunt valabile numai pentru produsele achiziționate în România. În cazul în care astfel de aparate sunt achiziționate din alte țări sau transportate în alte țări, atunci condițiile de garanție vor fi în conformitate cu legislația în vigoare în țara respectivă.

Total Service Group SRL
Str. Laloșu, nr. 3, bl. 3A, sc. 1, apt. 35
Sector 4
București

Melitta Haushaltsprodukte GmbH & Co. KG
D-32427 Minden
www.melitta.de

Гарантийные обязательства

Компания Melitta-Russland предоставляет следующие гарантии на данную кофеварку:

1. Гарантийный срок составляет 24 месяца с даты покупки. Гарантия считается действительной только в том случае, если дата покупки подтверждается печатью и подписью продавца в гарантийном талоне или налечием чека.
Оказание гарантийных услуг не ведет ни к продлению, ни к началу нового гарантийного срока как для самого устройства, так и для установленных в нем запасных частей.
2. В течение гарантийного срока мы бесплатно устраняем все дефекты, связанные с браком материала или сборки. Гарантийное обслуживание включает в себя установку или замену пришедших в негодность частей или замену кофеварки на новую. Замененные части становятся собственностью изготовителя. Гарантийное обслуживание не включает в себя транспортные расходы, затраты на упаковку и прочие расходы.
3. Не подлежат гарантийному обслуживанию дефекты, вызванные неправильной эксплуатацией кофеварки (например, механические повреждения или использование кофеварки при напряжении, не соответствующем указанному в инструкции) или ремонт кофеварки в связи с естественным износом, а также дефекты, вызванные использованием расходных материалов (например, чистящих средств, средств для уменьшения жесткости воды), которые не соответствуют оригинальным спецификациям. Гарантия не распространяется на дефекты, которые привели к значительному снижению стоимости кофеварки или дефекты, которые невозможно устранить, произошедшие по вине покупателя. Гарантийное обязательство теряет силу при обнаружении следов вскрытия прибора третьими лицами, не уполномоченными изготовителем, или при использовании не оригинальных деталей. Требования любого рода, в особенности требования о возмещении ущерба, не принимаются на исполнение, за исключением случаев, когда вина изготовителя подтверждена документально независимой экспертизой.
4. Для получения гарантийных услуг следует обратиться по телефону горячей линии (812) 373 79 39 или (495) 544 40 11.
5. Гарантия действительна только в той стране, где была приобретена кофеварка. В случае необходимости доставьте кофеварку по возможности в оригинальной упаковке, с заполненным бланком гарантии, с описанием дефектов в сервисную службу ЗАО "Мелитта-Русланд" по адресам:

Санкт-Петербург,
пл. Победы, 2, оф. 246,
тел.: (812) 373-7939.

Москва,
Малый Калужский пер., д.15, стр. 16, оф. 315,
тел. (495) 544-4011.

Адреса сервис-центров в других городах России на www.melitta.ru

Podmienky záruky

Nad rámec zákonných záručných podmienok, na ktoré má koncový užívateľ nárok vo vzťahu k predajcovi, pokiaľ bolo toto zariadenie zakúpené od predajcu oprávneného spoločnosťou Melitta, poskytujeme záruku výrobcu za nasledujúcich podmienok:

1. Záručná lehota začína dňom predaja produktu koncovému užívateľovi. Záruka je 24 mesiacov. Dátum predaja zariadenia musí byť uvedený na predajnom doklade.
Zariadenie je určené iba na použitie v domácnosti. Nie je určené na komerčné používanie.
Vykonanie opravy v rámci záruky nevedie ani k predĺženiu záručnej lehoty ani k novému začiatku záručnej doby pre zariadenie alebo inštalované náhradné súčiastky.
2. Počas záručnej doby opravíme všetky vady materiálu prístroja alebo výrobné vady buď opravou, alebo výmenou zariadenia, čo závisí na našom uvážení. Vymenené súčasti sa stávajú majetkom spoločnosti Melitta.
3. Na vady, ktoré vzniknú v dôsledku nesprávneho pripojenia, nesprávneho zaobchádzania alebo pokusom o opravu neoprávnenými osobami, sa záruka nevzťahuje. To isté platí v prípade nedodržania pokynov pre použitie, starostlivosť a údržbu, alebo v prípade použitia spotrebných materiálov (napr. čistiacich prostriedkov, prostriedkov proti vodnému kameňu alebo vodných filtrov), ktoré nezodpovedajú pôvodným špecifikáciám. Zo záruky sú vyňaté opotrebitelné súčasti (napr. tesnenie a ventily) a krehké súčiastky ako sklo.
4. Záruky sa riešia prostredníctvom predajcov v danom štáte.
5. Tieto záručné podmienky sú platné pre zariadenie zakúpené a používané vo Slovenskej republike. Pokiaľ je zariadenie zakúpené v iných štátoch alebo prevezené do iného štátu, poskytujú sa záručné podmienky podľa špecifikácie v záručných podmienkach platných pre tento štát.

Melitta ČR s.r.o.
je účastníkom kolektívneho systému podľa zák. č.409/2006 Z.z. o odpadoch.
www.melitta.cz

Garancija

Poleg zakonsko predpisanih garancijskih pravic, ki jih mora prodajalec zagotoviti končnemu kupcu, pripada temu aparatu tudi garancija proizvajalca, če je bil aparat prodan pri trgovcu, ki ga je podjetje Melitta pooblastilo zaradi njegove pristojnosti za svetovanje. Garancija velja pri naslednjih pogojih:

1. Garancija začne veljati na dan prodaje končnemu uporabniku in traja 24 mesecev. Datum nakupa lahko dokažete z računom.
Aparat je namenjen uporabi v gospodinjstvu in ni primeren za komercialne namene.
Opravljene storitve iz garancije ne pomenijo, da se garancijski rok za aparat ali vgrajene nadomestne dele takrat podaljša oziroma ponovno začne.
2. V garancijskem roku odpravimo vse pomanjkljivosti aparata, ki so posledica napak materiala ali izdelave. Pri tem se odločimo, ali bomo aparata popravili ali ga zamenjali z novim. Zamenjani deli postanejo naša last.
3. Garancija ne vključuje napak, ki nastanejo zaradi nepravilnega priključka, nepravilne uporabe ali popravila, ki so ga poskusile opraviti nepooblaščen osebe. Enako velja, če ne upoštevate navodil za uporabo, vzdrževanje in čiščenje ali če uporabljate potrošni material (npr. sredstvo za čiščenje ali odstranjevanje vodnega kamna, filter za vodo), ki ne ustreza originalnim specifikacijam. Garancija tudi ne velja za obrabne dele (npr. tesnila in ventili) in lahko lomljive dele iz stekla.
4. Storitve iz garancije opravi servisno podjetje v vsakokratni državi (glejte navedbe spodaj).
5. Ta garancijska določila veljajo za aparate, ki so bili kupljeni in uporabljeni v Sloveniji. Če ste aparat kupili v tujini ali ga prinesli tja, bodo opravljena samo garancijska dela, ki veljajo v tisti državi.

Piskar d.o.o.
Sneberska 138 B
1260 Ljubljana -Polje
www.melitta.si

Garanti şartları

Cihazınızın Garanti kapsamı içerisinde kalabilmesi aşağıda belirtilen şartlar dâhilindedir.

1. Garanti süresi 24 Aydır. Garantinin geçerliliğini devam ettirebilmesi için Garanti belgesi satıcı tarafınca kaşelenmiş, imzalanmış ve satış tarihi yazılmış olmalı. Veya satış fişi saklanmalıdır.
2. Garanti süresi boyunca cihaz üretim kusurlarına karşın garantilidir. Değişecek parçalar garanti kapsamımız dahilindedir..
3. Garanti süresi boyunca cihaz tamiri için herhangi bir kargo ücreti talep edilmeyecektir.
4. Cihaz sadece ev kullanımı için tasarlanmıştır. Ticari kullanım alanlarında çalıştırılması halinde garanti kapsamı dışında kalacaktır.
5. Makinenin düşürülmesi, kırılması, yanlış kullanımdan dolayı hasarlar uzun süre kireçli su kullanımı hallerinde garanti kapsamı dışında kalacaktır. Ve talep edilecek servislerimi ücretli olacaktır.

Garanti şartlarımız, T. C. Sanayi Bakanlığı satış sonrası hizmetleri kapsamındadır.

Dikkat: Lütfen kullanım ve bakım bilgilerimizi not ediniz veya muhafaza ediniz.

EKSPRES GIDA SAN.VE DIŞ.TİC. LTD.ŞTİ
Bakırcılar San. Sitesi M.Kurtoğlu Cad. No. 11
34550 Beylikdüzü İSTANBUL
Tel: 0212 876 41 00 / 01
Fax: 0212 876 41 01
E-mail: ekspres@ekspresticaret.com
www.melitta.com.tr

Умови гарантії

На додаток до гарантії, забезпеченої згідно із законними гарантованими претензіями, на які користувач має право відносно продавця, на цей прилад надається гарантія, якщо він придбаний у дилера, авторизованного «Melitta» за наступних умов:

1. Гарантійний термін використання складає 24 місяці від дати купівлі приладу. Гарантія починає діяти при умові, якщо дата купівлі має підтвердження печаткою та підписом продавця на гарантійному талоні, або коли додається товарний чек магазину. Прилад був сконструйований тільки для домашнього використання та не призначений для комерційного використання. Гарантійні зобов'язання не поширюються на період, що більший за гарантійний термін використання, та не може бути встановлений новий початок гарантійного періоду на прилад чи запасні частини.
2. Протягом гарантійного терміну ми безкоштовно виправляємо дефекти, що виникли через неналежну якість матеріалу чи виготовлення неналежної якості, тобто через явний недогляд виробника. Замінені частини стають власністю Melitta.
3. Дефекти, які виникли із-за неправильного ввімкнення (наприклад, підключення приладу до неприпустимої напруги), неправильного використання, чи спричинені спробами ремонту неповноважними особами - не підлягають гарантійному ремонту. Те ж саме стосується, якщо ігноруються інструкції використання, догляду та чистення, а також використання миючих засобів (наприклад миючі засоби, засоби для видалення накипу чи водні фільтри), які не співпадають з оригінальними специфікаціями. Гарантія не поширюється на такі частини, як замок, клапан та крихіткі частини, наприклад скло.
4. Гарантійні зобов'язання виконуються через сервісну компанію відповідної країни (дивись інформацію нижче).
5. Ці умови гарантії відносяться до приладів, що куплені і використовуються в Україні. Якщо прилади куплені в зарубіжних країнах чи привезені в зарубіжну країну, тоді гарантійні зобов'язання не будуть надані, як зазначено в умовах гарантії, для цієї країни.

Сервісні центри в Україні:

Омега Глобал Лтд.
Київ, Україна
Магазин «О'Кофе»
Вул. Володимирська, 93
тел.: +380 (44) 599-75-81
www.melitta.ua

Condiciones de garantía

Además de las reclamaciones de garantía legales referentes a este aparato a las cuales el usuario final está autorizado en relación al vendedor si fue adquirido en un establecimiento autorizado por Melitta, debido a su competencia asesora, concedemos una garantía del fabricante a tenor de las siguientes condiciones:

1. El período de garantía comienza el día en el que el producto es vendido al usuario final. La garantía es de 24 meses. La fecha de compra del aparato deberá verificarse mediante un recibo de compra.
El aparato ha sido diseñado y fabricado únicamente para uso doméstico. No está previsto su uso comercial.
Las prestaciones de la garantía no derivan en una extensión del período de garantía ni en un nuevo comienzo del período de garantía para el aparato o los repuestos instalados.
2. Dentro del período de garantía subsanaremos todos los defectos del aparato basados en errores materiales o de fabricación, mediante reparación o sustitución del aparato. Las piezas de sustitución serán propiedad de Melitta.
3. Los defectos que se originen debido a una conexión incorrecta, a una manipulación indebida o a intentos de reparación por parte de personas no autorizadas no estarán cubiertos por la garantía. Esto es igualmente aplicable en caso de incumplimiento de las instrucciones de uso, cuidado y mantenimiento, y también con respecto al uso de consumibles (por ejemplo, agentes limpiadores y anti-cal o filtros de agua) que no se adecuen a las especificaciones originales. Las piezas que puedan desgastarse (por ejemplo, cierres y válvulas) y las piezas frágiles están excluidas de la garantía.
4. Las prestaciones de la garantía se procesarán a través de las líneas de atención al cliente del país en cuestión. (Ver información abajo)
5. Estas condiciones de garantía serán aplicables a los aparatos adquiridos y utilizados en España. Si los aparatos son adquiridos en países extranjeros o son trasladados a países extranjeros, las prestaciones de la garantía se facilitarán únicamente de acuerdo con las especificaciones de las condiciones de garantía aplicables para el país en cuestión.

Cofresco Ibérica S.A.U
Apdo. 1082-28108 Alcobendas (Madrid)
Número de atención técnica: + 34 91 662 27 67

Horario: de Lunes a Viernes 9:00-14:00
www.melitta.es

