

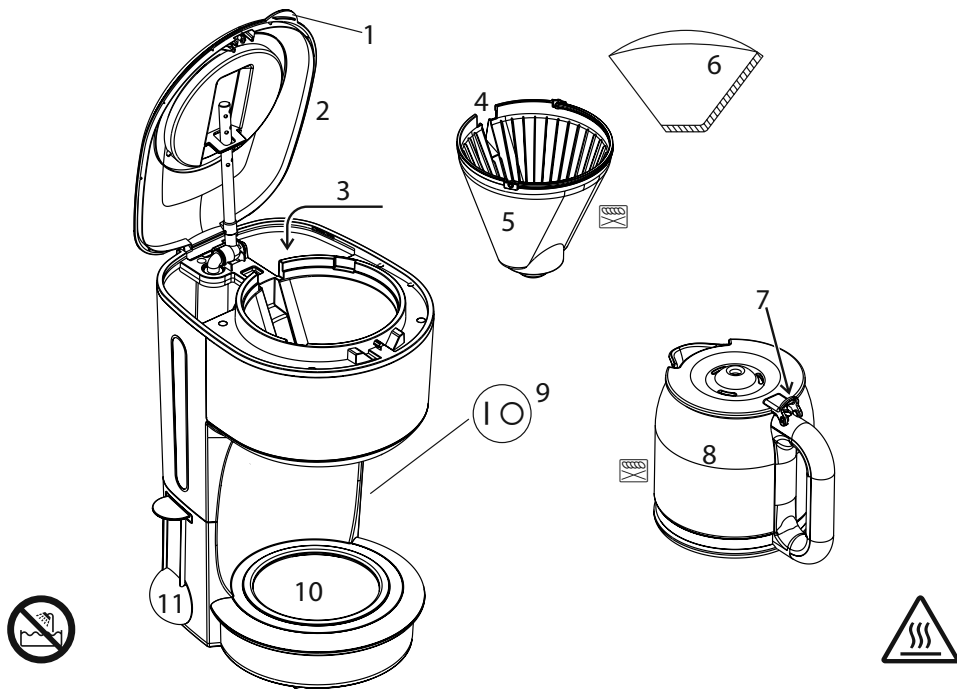

Russell Hobbs



instructions	2	pokyny (Čeština)	26
Bedienungsanleitung	4	pokyny (Slovenčina)	25
mode d'emploi	6	instrukcja	30
instructies	8	upute	32
istruzioni per l'uso	10	navodila	34
instrucciones	12	οδηγίες	36
instruções	14	utasítások	38
brugsanvisning	16	talimatlar	40
bruksanvisning (Svenska)	18	instrucțiuni	42
bruksanvisning (Norsk)	20	инструкции (Български)	44
käyttöohjeet	22	تعليمات للاستخدام	47
инструкции (Русский)	24		



Read the instructions, keep them safe, pass them on if you pass the appliance on. Remove all packaging before use.

STOP **IMPORTANT SAFEGUARDS**

Follow basic safety precautions, including:

1 This appliance can be used by children aged from 8 years and above and persons with reduced physical, sensory or mental capabilities or lack of experience and knowledge if they have been supervised/instructed and understand the hazards involved. Children shall not play with the appliance. Cleaning and user maintenance shall not be done by children unless they are older than 8 and supervised. Keep the appliance and cable out of reach of children under 8 years.

 The surfaces of the appliance will get hot.

 Don't immerse the appliance in liquid.

2 If the cable is damaged, it must be replaced by the manufacturer, its service agent, or someone similarly qualified, to avoid hazard.

3 Sit the appliance on a stable, level, heat-resistant surface.

4 Don't use the appliance for any purpose other than those described in these instructions.

5 Don't use the appliance if it's damaged or malfunctions.

household use only

diagrams	5 filter holder	9 switch / light
1 grip	6 paper filter #4 (not supplied)	10 hotplate
2 lid	7 press	11 scoop
3 water	8 carafe	 dishwasher – top rack
4 slot		

BEFORE USING FOR THE FIRST TIME

- Fill the reservoir to the **max** mark, and run the appliance without coffee.

FILLING

- 1 Remove the carafe from the hotplate.
- 2 Use the grip to open the lid, and expose the reservoir.
- 3 Fill with at least 2 cups of water, but not above the **max** mark.
- 4 Open up a #4 paper filter, and put it into the filter holder.
- 5 Put 1 scoop of filter-ground coffee into the filter for each cup.
- 6 Close the lid, and press down to lock it.
- 7 Replace the carafe on the hotplate.

| SWITCHING ON

- 8 Put the plug into the power socket.
- 9 Move the switch to |. The light will glow. The appliance will beep.
- 10 Shortly afterwards, coffee will start to drip into the carafe.
- 11 When it's done, the hotplate will keep the carafe warm. The appliance will beep 3 times.

auto shut-off

- 12 After 1 hour, the hotplate will switch off. The appliance will beep 5 times.
- 13 If left for much more than an hour, chemical changes in the coffee liquor start to affect the flavour. It's best to pour it away and make a fresh pot.

A QUICK CUP

- 14 You can remove the carafe at any time. To prevent the filter holder overflowing, replace the carafe on the hotplate within about 20 seconds.

○ FINISHED?

- 15 Move the switch to ○. The light will go off.
- 16 Unplug, and let the appliance and carafe cool down fully before cleaning, or for about 10 minutes before refilling.

CARE AND MAINTENANCE

- 17 Unplug the appliance and let it cool.
- 18 Wipe all surfaces with a clean damp cloth.
- 19 Press the lever at the rear of the carafe lid, above the handle, to open the carafe lid.
- 20 Hand wash the carafe and filter holder.

 You may wash these parts in the top rack of a dishwasher.

- 21 Turn the filter holder to bring the slot in its rim towards the lid, then lower the filter holder back into the coffee maker.

Descale regularly, (at least monthly).

- 22 Descale the appliance at least monthly with a proprietary descaler. Follow the instructions on the package of descaler.

✳ Products returned under guarantee with faults due to scale will be subject to a repair charge.

ENVIRONMENTAL PROTECTION

To avoid environmental and health problems due to hazardous substances in electrical and electronic goods, appliances marked with this symbol mustn't be disposed of with unsorted municipal waste, but recovered, reused, or recycled.

instructions – more detailed instructions are available on our website:

<http://www.russellhobbs.com/ifu/550979>

Lesen Sie die Anleitung, bewahren Sie sie auf und falls Sie das Gerät an Dritte abgeben, geben Sie auch die Anleitung mit. Entfernen Sie die Verpackung vollständig, bevor Sie das Gerät einschalten.



WICHTIGE SICHERHEITSHINWEISE

Beachten Sie bitte folgende grundlegende Vorsichtsmaßnahmen:

- 1 Dieses Gerät ist für die Nutzung von Kindern ab 8 Jahren und älter sowie von Personen mit eingeschränkten physischen, sensorischen und geistigen Fähigkeiten geeignet, wenn ihnen die Handhabung erklärt wurde/ sie dabei beaufsichtigt werden und ihnen die damit verbundenen Gefahren bewusst sind. Kinder sollten nicht mit dem Gerät spielen. Die Reinigung und Instandhaltung des Geräts darf nicht von Kindern durchgeführt werden, es sei denn sie sind älter als 8 Jahre und werden dabei beaufsichtigt. Bewahren Sie das Gerät und das Kabel außer Reichweite von Kindern unter 8 Jahren auf.

 Die Oberfläche des Geräts erhitzt sich.

 Tauchen Sie das Gerät nicht in Flüssigkeiten.

- 2 Weist das Kabel Beschädigungen auf, muss es vom Hersteller, einer Wartungsvertretung des Herstellers oder einer qualifizierten Fachkraft ersetzt werden, um eine mögliche Gefährdung auszuschließen.

- 3 Gerät auf eine stabile, ebene, hitzefeste Oberfläche stellen.
- 4 Benutzen Sie das Gerät ausschließlich zu den in diesen Anweisungen beschriebenen Zwecken.
- 5 Benutzen Sie das Gerät keinesfalls, wenn es beschädigt ist oder Fehlfunktionen zeigt.

Nur für den Gebrauch im Haushalt geeignet

VOR ERSTMALIGEM GEBRAUCH

- Füllen Sie den Tank bis zur **max** Markierung, und lassen Sie das Gerät ohne Kaffee laufen.

AUFFÜLLEN

- 1 Nehmen Sie die Kanne von der Warmhalteplatte.
- 2 Öffnen Sie den Deckel am Griff und legen so den Wassertank frei.
- 3 Mit mindestens 2 Tassen Wasser füllen, jedoch nicht höher als bis zur **max** Markierung füllen.
- 4 Öffnen Sie einen Papierfilter Größe 4 und legen Sie ihn in den Filterhalter.
- 5 Füllen Sie für jede Tasse je eine Portion gemahlene Kaffee mit dem Portionierer in den Filter ein.
- 6 Deckel zum Verriegeln nach unten drücken.
- 7 Stellen Sie die Kanne wieder auf die Warmhalteplatte.

| EINSCHALTEN

- 8 Gerätenetzstecker in die Steckdose stecken.
- 9 Den Schalter drücken auf |. Die Kontroll-Lampe leuchtet auf. Das Gerät piept.
- 10 Kurz danach tropft der Kaffee in die Kanne.
- 11 Wenn der Kaffee fertig ist, wird die Warmhalteplatte den Kaffee heiß halten. Piept das Gerät 3 Mal.

Zeichnungen	5 Filterhalter	9 Schalter / Kontroll-Lampe
1 Griff	6 Papierfilter Größe 4 (nicht enthalten)	10 Warmhalteplatte
2 Deckel	7 drücken	11 Portionierer
3 Wasser	8 Kanne	 Spülmaschine – oberes Fach
4 Schlitz		

abschaltautomatik

- 12 Nach einer Stunde schaltet sich die Warmhalteplatte aus. Piept das Gerät 5 Mal.
 13 Bleibt der Kaffee länger als eine Stunde stehen, beeinträchtigen chemische Veränderungen im Kaffeesud allmählich den Geschmack. Sie sollten ihn dann am besten weggießen und eine Kanne frischen Kaffee zubereiten.

EINE SCHNELLE TASSE

- 14 Sie können die Kanne jederzeit herausnehmen. Stellen Sie die Kanne innerhalb von ca. 20 Sekunden wieder auf die Warmhalteplatte, damit der Filterhalter nicht überläuft.

FERTIG?

- 15 Den Schalter drücken auf . Die Kontrolllampe erlischt.
 16 Ziehen Sie den Netzstecker, und lassen Sie das Gerät und Kanne vollständig abkühlen bevor Sie das Gerät säubern, oder 10 Minuten abkühlen bevor Sie das Gerät wieder auffüllen.

PFLEGE UND INSTANDHALTUNG

- 17 Ziehen Sie den Netzstecker vom Strom und lassen Sie das Gerät abkühlen.
 18 Alle Oberflächen mit einem sauberen, feuchten Tuch abwischen.
 19 Drücken Sie den hinten am Kannendeckel (über dem Griff) befindlichen Hebel herunter, um den Kannendeckel zu öffnen.
 20 Waschen Sie die Kanne und den Filterhalter mit der Hand ab.
 Sie können diese Teile im oberen Fach des Geschirrspülers reinigen.
 21 Drehen Sie den Filterhalter, um seine Führungsrille in ihre Position oberhalb der Kanne zu bringen, dann den Filterhalter zurück in die Kaffeemaschine absenken.

Das Gerät regelmäßig entkalken (mindestens einmal im Monat).

- 22 Entkalken Sie das Gerät mindestens einmal im Monat mit einem Markenentkalker. Beachten Sie die Anleitungen, die sich auf der Verpackung des Entkalkers befinden.
 * Bei Produkten, die im Garantiezeitraum aufgrund von Mängeln zurückgegeben werden, die auf Kalkablagerungen zurückzuführen sind, wird eine Reparaturgebühr in Rechnung gestellt.

UMWELTSCHUTZ

Auf Grund der in elektrischen und elektronischen Geräten verwendeten umwelt- und gesundheitsschädigenden Stoffe dürfen Geräte, die mit diesem Symbol gekennzeichnet sind, nicht über den normalen Hausmüll entsorgt werden, sondern müssen wiederaufbereitet, wiederverwertet oder recycelt werden.

 **Bedienungsanleitung** – Eine ausführlichere Anleitung finden Sie auf unserer Website:
<http://www.russellhobbs.com/ifu/550979>

Lisez les instructions, conservez-les et transférez-les si vous transférez l'appareil. Retirez tous les emballages avant utilisation.

PRÉCAUTIONS IMPORTANTES

Suivez les précautions essentielles de sécurité, à savoir:

1 Cet appareil peut être utilisé par des enfants âgés de 8 ans et plus et par des personnes aux aptitudes physiques, sensorielles ou mentales réduites ou ne possédant pas l'expérience et les connaissances suffisantes, pour autant que ces personnes soient supervisées/aient reçu des instructions et soient conscientes des risques encourus. Les enfants ne peuvent pas jouer avec l'appareil. Le nettoyage et l'entretien par l'utilisateur ne doivent pas être effectués par des enfants, à moins qu'ils ne soient âgés de plus de 8 ans et qu'ils soient supervisés. Tenez l'appareil et le câble hors de portée des enfants de moins de 8 ans.

 Les surfaces de l'appareil vont s'échauffer.

 Ne plongez pas l'appareil dans du liquide.

2 Si le câble est abîmé, vous devez le faire remplacer par le fabricant, un de ses techniciens agréés ou une personne également qualifiée, pour éviter tout danger.

3 Posez l'appareil sur une surface stable, à niveau et résistante à la chaleur.

4 N'utilisez pas l'appareil à d'autres fins que celles décrites dans ce mode d'emploi.

5 N'utilisez pas l'appareil s'il est endommagé ou s'il ne fonctionne pas correctement.

pour un usage domestique uniquement

AVANT LA PREMIÈRE UTILISATION

• Remplissez le réservoir jusqu'au marquage **max** et mettez en route l'appareil sans café.

REPLISSAGE

1 Retirez la verseuse de la plaque chauffante.

2 Utilisez l'insert pour relever le couvercle et accéder au réservoir.

3 Remplissez le réservoir avec 2 tasses au minimum, mais sans dépasser la marque **max**.

4 Ouvrez un filtre n°4 et placez-le dans le support de filtre.

5 Versez 1 mesure de café filtre dans le filtre pour chaque tasse.

6 Fermez le couvercle, et appuyez dessus pour le verrouiller.

7 Remettez la verseuse sur la plaque chauffante.

ALLUMAGE

8 Branchez la prise sur le secteur.

9 Placez l'interrupteur sur |. Le voyant s'allume. L'appareil émettra un "bip" sonore.

10 Peu après, le café commence à couler dans la verseuse.

11 Une fois le café terminé, la plaque chauffante le garde chaud. L'appareil émettra un signal sonore à 3 reprises.

arrêt automatique

12 Après 1 heure, la plaque chauffante s'éteint. L'appareil émettra un signal sonore à 5 reprises.

13 Au bout d'une heure, des réactions chimiques au sein du café commencent à en altérer le goût. Il vaut mieux le jeter et en faire du frais.

schémas	5 porte-filtre	9 interrupteur / voyant
1 insert	6 filtre en papier #4	10 plaque chauffante
2 couvercle	(non fourni)	11 mesure de café
3 eau	7 appuyez	 lave-vaisselle – grille supérieure
4 fente	8 verseuse	

UNE TASSE VITE FAIT

14 Vous pouvez retirer la verseuse à tout moment. Pour éviter que le porte-filtre ne déborde, remettez la verseuse en place dans les 20 secondes.

TERMINÉ?

15 Placez l'interrupteur sur . Le voyant s'éteint.

16 Débranchez l'appareil et laissez-le refroidir 10 minutes ainsi que la verseuse avant de les nettoyer ou de les remplir à nouveau.

SOINS ET ENTRETIEN

17 Débranchez l'appareil et laissez-le refroidir.

18 Essuyez toutes les surfaces avec un tissu humide et propre.

19 Appuyez sur le levier à l'arrière du couvercle de la verseuse, au dessus de la poignée, pour soulever le couvercle.

20 Lavez à la main la verseuse et le porte-filtre.

 Vous pouvez laver ces pièces sur la grille supérieure du lave-vaisselle.

21 Tournez le porte-filtre pour mettre les fentes dans leur couronne au-dessus du couvercle, ensuite abaissez de nouveau le porte-filtre dans la cafetière.

Détartrez régulièrement (au moins une fois par mois).

22 Détartrez l'appareil au moins une fois par mois avec un détartrant exclusif. Suivez les instructions sur l'emballage du détartrant.

 La réparation de produits retournés sous garantie présentant des défauts liés au tartre sera payante.

PROTECTION ENVIRONNEMENTALE

Afin d'éviter des problèmes environnementaux ou de santé occasionnés par les substances dangereuses contenues dans les appareils électriques et électroniques, les appareils présentant ce symbole ne peuvent pas être éliminés avec les déchets ménagers, mais doivent faire l'objet d'une récupération sélective en vue de leur réutilisation ou recyclage.

 **mode d'emploi** – des instructions plus détaillées sont disponibles sur notre site Web:

<http://www.russellhobbs.com/ifu/550979>

Lees de instructies, bewaar ze goed en geef ze met het apparaat mee wanneer u deze aan een derde geeft. Verwijder alle verpakkingsmaterialen voor gebruik.



BELANGRIJKE VEILIGHEIDSMATREGELEN

Volg de gebruikelijke veiligheidsmaatregelen, zoals:

1 Dit apparaat kan gebruikt worden door kinderen van 8 jaar en ouder en personen met verminderde lichamelijke, zintuiglijke en verstandelijke vaardigheden of die onvoldoende ervaring of kennis hebben, indien zij onder toezicht staan of goed geïnformeerd zijn en zij de risico's begrijpen. Kinderen mogen niet met het apparaat spelen. Schoonmaak en gebruikersonderhoud mag niet door kinderen uitgevoerd worden, tenzij ze ouder dan 8 zijn en onder toezicht staan. Houd het apparaat en de kabel buiten het bereik van kinderen van jonger dan 8 jaar.

 De oppervlakken van het apparaat zullen heet worden.

 Dompel het apparaat niet onder in vloeistof.

2 Indien het snoer beschadigd is, moet het door de fabrikant, een technicus of een ander deskundig persoon vervangen worden om eventuele risico's te vermijden.

3 Zet het apparaat op een stabiele, vlakke, hittebestendige ondergrond.

4 Gebruik het apparaat niet voor andere doeleinden dan degene die in deze gebruiksaanwijzing worden beschreven.

5 Gebruik het apparaat niet bij beschadigingen of storingen.

uitsluitend voor huishoudelijk gebruik



VOOR HET EERSTE GEBRUIK

- Vul het reservoir tot het **max** teken en laat het apparaat doorlopen zonder koffie.

VULLEN

1 Verwijder de koffiekkan van de warmhoudplaat.

2 Gebruik het handvat om het deksel op te tillen en het reservoir bloot te stellen.

3 Vul het met minimaal 2 kopjes water, maar overschrijd het **max** teken niet.

4 Open een papierfilter (nr.4) en plaats deze in de filterhouder.

5 Plaats 1 lepel gemalen koffie in de filter voor elke kop koffie.

6 Sluit het deksel en druk het naar beneden om het te vergrendelen.

7 Plaats de koffiekkan op de warmhoudplaat.

| AANZETTEN

8 Steek de stekker in het stopcontact.

9 Zet de schakelaar op |. Het lampje zal oplichten. Het apparaat geeft een pieptoon.

10 Kort daarna begint de koffie in de kan te druppen.

11 Aan het einde houdt de warmhoudplaat de koffie warm. Het apparaat piept 3 keer.

afbeeldingen	5 filterhouder	9 schakelaar / lampje
1 handvat	6 papierfilter (nr.4)	10 warmhoudplaat
2 deksel	(niet meegeleverd)	11 maatlepel
3 water	7 druk	 vaatwasmachine – bovenste
4 sleuf	8 koffiekkan	korf

automatisch uitschakelen

- 12 Na 1 uur zal de warmhoudplaat uitgeschakeld worden. Het apparaat piept 5 keer.
- 13 Als u de koffie langer dan een uur laat staan, zullen chemische veranderingen in de koffielijkeur de smaak beïnvloeden. In dat geval is het best de koffie weg te gieten en een verse pot te zetten.

VLUG EEN KOPJE

- 14 U kunt de koffiekkan op ieder moment verwijderen. Om te voorkomen dat het filter overloopt, plaatst u de koffiekkan ongeveer binnen 20 seconden terug op de warmhoudplaat.

KLAAR?

- 15 Zet de schakelaar op . Het lampje zal uitgaan.
- 16 Verwijder de stekker uit het stopcontact en laat het apparaat en de koffiekkan afkoelen voor u het schoonmaakt, of ongeveer 10 minuten voor u het apparaat opnieuw opvult.

ZORG EN ONDERHOUD

- 17 Verwijder de stekker uit het stopcontact en laat het apparaat afkoelen.
- 18 Neem alle oppervlakken af met een schone vochtige doek.
- 19 Druk de hendel in achterop het deksel van de kan, boven het handvat, om het deksel te openen.
- 20 Was de koffiekkan en filterhouder met de hand.
-  Deze onderdelen mogen in de bovenste korf van een vaatwasmachine worden gewassen.
- 21 Draai de filterhouder zodat de gleuf in de rand van het deksel past, schuif de filterhouder dan terug op zijn plaats.

Ontkalk het apparaat regelmatig (tenminste één keer per maand).

- 22 Ontkalk het apparaat minstens één keer per maand met een geschikte ontkalker. Volg de instructies op de verpakking van de ontkalker.
-  Voor geretourneerde producten die onder de garantie vallen en waarbij defecten zijn opgetreden als gevolg van kalkaanslag, worden reparatiekosten in rekening gebracht.

MILIEUBESCHERMING

Om milieu- en gezondheidsproblemen als gevolg van gevaarlijke stoffen in elektrische en elektronische producten te vermijden, mogen apparaten met dit symbool niet worden weggegooid met niet-gesorteerd gemeentelijk afval, maar moeten ze worden teruggewonnen, opnieuw gebruikt of gerecycled.

 **instructies** – u vindt gedetailleerde instructies op onze website:
<http://www.russellhobbs.com/ifu/550979>

Leggere le istruzioni e conservarle al sicuro. In caso di cessione dell'apparecchio ad altre persone, consegnare anche le istruzioni. Rimuovere tutto l'imballaggio prima dell'uso.

NORME DI SICUREZZA IMPORTANTI

Osservare le precauzioni fondamentali di sicurezza e in particolare quanto segue:

1 L'apparecchio può essere utilizzato da bambini di almeno 8 anni e da persone con ridotte capacità fisiche, sensoriali o mentali o senza esperienza e conoscenza a condizione che vengano controllate/istruite e capiscano i pericoli in cui si può incorrere. I bambini non devono giocare con l'apparecchio. La pulizia e la manutenzione da parte dell'utente non devono essere effettuate da bambini di età inferiore agli 8 anni e sotto il controllo di un adulto. Tenere l'apparecchio e il cavo fuori dalla portata dei bambini di età inferiore agli 8 anni.

 Le superfici dell'apparecchio diventeranno calde.

 Non immergere l'apparecchio in sostanze liquide.

2 Se il cavo è danneggiato, farlo cambiare dal fabbricante, da un rivenditore autorizzato o da personale similmente qualificato, per evitare incidenti.

3 Posizionare l'apparecchio su una superficie stabile, in piano e resistente al calore.

4 Non usare l'apparecchio per altri scopi se non quelli per i quali è stato progettato, di seguito descritti in questo manuale di istruzioni.

5 Non usare l'apparecchio se è danneggiato o funziona male.

solo per uso domestico

PRIMA DI UTILIZZARE L'APPARECCHIO PER LA PRIMA VOLTA

- Riempire il serbatoio fino al segno **max** e attivare l'apparecchio senza caffè.

RIEMPIMENTO

1 Rimuovere la caraffa dalla piastra

2 Utilizzare la linguetta per aprire il coperchio e accedere al serbatoio.

3 Riempire con almeno 2 tazze d'acqua, ma non andare oltre il segno **max**.

4 Aprire un filtro in carta formato 4 e metterlo nel porta filtro .

5 Mettere nel filtro 1 misurino di caffè filtro per ogni tazza.

6 Chiudere il coperchio, esercitando una leggera pressione sullo stesso.

7 Rimettere la caraffa sulla piastra.

| ACCENSIONE

8 Inserire la spina nella presa di corrente.

9 Posizionare il pulsante su |. La spia si accende. L'apparecchio emetterà un segnale acustico.

10 Subito dopo, il caffè comincerà a scendere nella caraffa.

11 Quando il caffè è pronto, la piastra lo manterrà in caldo. L'apparecchio emetterà per 3 volte un suono acustico.

autospegnimento

12 Dopo 1 ora, la piastra si spegnerà. L'apparecchio emetterà per 5 volte un suono acustico.

13 Se non si consuma il caffè entro un'ora dalla preparazione, si potranno notare dei cambiamenti nell'aroma. Si consiglia di gettarlo via e prepararne dell'altro.

immagini	5 porta filtro	9 interruttore / spia
1 linguetta	6 filtro in carta n. 4	10 piastra
2 coperchio	(non in dotazione)	11 misurino
3 acqua	7 premere	 lavastoviglie - cestello superiore
4 fessura	8 caraffa	

UNA TAZZA VELOCE

14 Si può rimuovere la caraffa in qualsiasi momento. Per evitare che il porta filtro trabocchi, rimettere la caraffa sulla piastra entro 20 secondi.

FINITO?

15 Posizionare il pulsante su . La spia si spegne.

16 Togliere la spina dalla presa di corrente, lasciare raffreddare l'apparecchio e la caraffa prima di pulirli o aspettare circa dieci minuti prima di riempire di nuovo la caraffa.

CURA E MANUTENZIONE

17 Scollegare l'apparecchio e lasciarlo raffreddare.

18 Passare su tutte le superfici un panno pulito inumidito.

19 Per aprire il coperchio della caraffa premere la leva sul retro del coperchio posto sopra il manico della caraffa.

20 Lavare a mano la caraffa e il porta filtro.

 È possibile lavare queste parti nel cestello superiore della lavastoviglie.

21 Girare il contenitore filtro per portare le fessure sul bordo verso il coperchio, poi posizionare il contenitore filtro nella macchina del caffè.

Rimuovere le incrostazioni con regolarità (almeno una volta al mese).

22 Disincrostare l'apparecchio almeno una volta al mese con un anticalcare brevettato. Seguire le istruzioni riportate sulla confezione dell'anticalcare.

 I prodotti ancora in garanzia mandati in riparazione con guasti dovuti alle incrostazioni saranno assogettati ad un addebito per la riparazione.

PROTEZIONE AMBIENTALE

Per evitare danni all'ambiente e alla salute causati da sostanze pericolose delle parti elettriche ed elettroniche, gli apparecchi contrassegnati da questo simbolo non devono essere smaltiti con i rifiuti non differenziati ma recuperati, riutilizzati o riciclati.

 **istruzioni per l'uso** – istruzioni più dettagliate sono disponibili sul nostro sito:

 <http://www.russellhobbs.com/ifu/550979>

Lea las instrucciones, guárdelas en un lugar seguro y, en caso de dar el aparato a otra persona, entréguelas también. Retire todo el embalaje antes de usar el aparato.



MEDIDAS DE SEGURIDAD IMPORTANTES

Siga las precauciones básicas de seguridad, incluyendo:

1 Este aparato puede ser utilizado por niños mayores de 8 años y por personas con discapacidad física, mental o sensorial o sin experiencia en su manejo, siempre que sean supervisadas o guiadas por otra persona y comprendan los posibles riesgos. Los niños no deben jugar con el aparato. Los niños solo deben realizar tareas de limpieza y mantenimiento si son mayores de 8 años y están supervisados por un adulto. Mantenga el aparato y el cable fuera del alcance de niños menores de 8 años.

 Las superficies del aparato estarán calientes.

 No sumerja el aparato en líquidos.

2 Si el cable está dañado, éste deberá ser cambiado por el fabricante, su agente de servicio, o alguien con cualificación similar para evitar peligro.

3 Ponga el aparato en una superficie estable, nivelada y resistente al calor.

4 No use el aparato para ningún fin distinto a los descritos en estas instrucciones.

5 No use el aparato si está dañado o si no funciona bien.

solo para uso doméstico

ANTES DE USAR POR PRIMERA VEZ

- Llene el depósito hasta **max** y haga funcionar el aparato sin café.

LLENADO

1 Retire la jarra de la placa.

2 Utilice la agarradera para abrir la tapa y que el depósito quede al descubierto.

3 Llene al menos 2 tazas de agua, sin sobrepasar la marca de **max**.

4 Abra un filtro de papel del nº4 y colóquelo en el soporte del filtro.

5 Ponga dentro del filtro una cucharada de café por cada taza.

6 Cierre la tapa y presione hacia abajo para fijarla.

7 Vuelva a colocar la jarra en la placa.

| ENCENDER

8 Enchufe el aparato a la corriente.

9 Mueva el interruptor a |. Se encenderá la luz. La panificadora emitirá un pitido.

10 Poco después empezará a gotear el café en la jarra.

11 Cuando termine de colar, la placa mantendrá el café caliente. El aparato emitirá un pitido 3 veces.

desconexión automática

12 La placa se desconectará pasada una hora. El aparato emitirá un pitido 5 veces.

13 Si lo deja más de una hora, los cambios químicos que se producen en el café afectarán al sabor. Es mejor desecharlo y preparar otra jarra.

ilustraciones	5 soporte del filtro	9 interruptor / luz
1 agarradera	6 filtro de papel nº4 (no incluido)	10 placa
2 tapa		11 cuchara
3 agua	7 pulse	 lavavajillas – bandeja superior
4 ranura	8 jarra	

UNA TAZA RÁPIDA

14 Puede retirar la jarra en cualquier momento. Para evitar que el soporte del filtro rebose, vuelva a colocar la jarra en la placa antes de que transcurran 20 segundos.

¿HA TERMINADO?

15 Mueva el interruptor a . Se apagará la luz.

16 Desenchúfelo y deje enfriar completamente el aparato y la jarra antes de limpiar o durante 10 minutos antes de volver a llenarla.

CUIDADO Y MANTENIMIENTO

17 Desenchufe el aparato y deje que se enfríe.

18 Limpie todas las superficies con un paño húmedo limpio.

19 Pulse la palanca de la parte trasera de la tapa de la jarra (encima del asa) para abrir la tapa.

20 Lave a mano la jarra y el soporte del filtro.

 Lave estas piezas en la bandeja superior del lavavajillas.

21 Gire el soporte del filtro para llevar la ranura en su borde hacia la tapa, luego baje el soporte del filtro hacia la cafetera.

Desescame regularmente, (como mínimo mensualmente).

22 Descalcifique el aparato al menos una vez al mes con un descalcificador de marca, siguiendo las instrucciones del envase del producto descalcificador.

 Los productos en garantía que se devuelvan por acumulación de depósitos estarán sujetos al pago de la reparación.

PROTECCIÓN MEDIOAMBIENTAL

Para evitar problemas medioambientales y de salud provocados por las sustancias peligrosas con que se fabrican los productos eléctricos y electrónicos, los aparatos con este símbolo no se deben desechar junto con el resto de residuos municipales, sino que se deben recuperar, reutilizar o reciclar.

 **instrucciones** – en nuestra página web encontrará instrucciones más detalladas:



<http://www.russellhobbs.com/ifu/550979>

Leia as instruções e guarde em lugar seguro. Forneça-as também caso venha a fornecer o aparelho a alguém. Retire todo o material de embalar antes da utilização.

MEDIDAS DE PRECAUÇÃO IMPORTANTES

Siga as seguintes instruções básicas de segurança:

1 Este aparelho pode ser usado por crianças com idade de 8 anos ou superior e pessoas com capacidades físicas, sensoriais ou mentais reduzidas ou com falta de experiência e conhecimentos, desde que supervisionadas/instruídas e que compreendam os riscos envolvidos. As crianças não devem brincar com o aparelho. A limpeza e manutenção por parte do utilizador não deverão ser feitas por crianças a não ser que tenham mais de 8 anos e sejam supervisionadas. Mantenha o aparelho e o cabo fora do alcance de crianças com menos de 8 anos.

 As superfícies do aparelho aquecerão.

 Não coloque o aparelho em líquidos.

2 Se o cabo estiver danificado, o fabricante, o seu agente de assistência técnica ou qualquer profissional devidamente qualificado deverá substituí-lo para se evitarem riscos.

3 Coloque o aparelho numa superfície estável, plana, resistente ao calor.

4 Não utilize o aparelho para quaisquer outras finalidades senão as descritas nestas instruções.

5 Não utilize o aparelho se estiver danificado ou defeituoso.

apenas para uso doméstico

 **ANTES DE UTILIZAR PELA PRIMEIRA VEZ**

• Encha o depósito até à marca “max”, e ponha o aparelho a funcionar sem café.

 **ENCHER O DEPÓSITO**

1 Retire o jarro da placa de aquecimento.

2 Use a alça para abrir a tampa e expor o depósito.

3 Encha com pelo menos 2 chávenas de água, mas não ultrapasse a marca “max”.

4 Abra um filtro de papel nº4 e coloque-o no porta filtro.

5 Coloque 1 colher de café moído no filtro para cada chávena.

6 Feche a tampa e pressione para baixo para a fechar.

7 Volte a colocar o jarro sobre a placa de aquecimento.

| **LIGAR**

8 Ligue a ficha à tomada eléctrica.

9 Passe o interruptor para |. A luz acende. O aparelho emitirá um sinal sonoro.

10 Logo a seguir, o café começa a gotejar para dentro do jarro.

11 Depois de terminada a infusão, a placa de aquecimento mantém o café quente. O aparelho emitirá um sinal sonoro 3 vezes.

bloqueio automático

12 Após 1 hora, a placa de aquecimento desligar-se-á. O aparelho emitirá um sinal sonoro 5 vezes.

13 Se o café for mantido durante mais de uma hora, o café sofre alterações químicas e o seu sabor degrada-se. A melhor solução é deitar o café fora e fazer outro.

esquemas	5 porta filtro	9 interruptor / luz
1 pega	6 filtro de papel nº4	10 placa de aquecimento
2 tampa	(não incluído)	11 colher
3 água	7 premir	 máquina de lavar loiça
4 ranhura	8 jarro	- prateleira superior

 **UM CAFEZINHO RÁPIDO**

14 Pode retirar o jarro a qualquer altura. Para evitar que o porta-filtro transborde, volte a colocar a jarro na placa de aquecimento num prazo de 20 segundos.

TERMINOU?

- 15 Passe o interruptor para . O sinal luminoso desliga-se.
- 16 Desligue da tomada e deixe o aparelho e o jarro arrefecerem completamente antes de proceder à limpeza, ou durante cerca de 10 minutos antes de voltar a encher.

 **CUIDADOS E MANUTENÇÃO**

- 17 Desligue o aparelho da corrente elétrica e aguarde que arrefeça.
- 18 Limpe todas as superfícies com um pano limpo e húmido.
- 19 Faça pressão sobre a alavanca, na parte posterior da tampa do jarro, por cima da asa, para abrir a tampa do balão.
- 20 Lave o jarro e o porta filtro à mão.

-  Poderá lavar estas peças na prateleira superior de uma máquina de lavar loiça.
- 21 Coloque o porta-filtro de forma que a ranhura fique virada para a tampa, e volte a introduzi-lo no aparelho.

Descalcifique regularmente (pelo menos mensalmente).

- 22 Descalcifique o aparelho, pelo menos, uma vez por mês com um descalcificador de marca. Siga as instruções na embalagem do descalcificador.
- * Os produtos devolvidos durante a garantia com avarias devido a calcário estarão sujeitos a custos de reparação.

 **PROTECÇÃO AMBIENTAL**

Para evitar problemas ambientais e de saúde devido a substâncias perigosas contidas em equipamentos eléctricos e electrónicos, os aparelhos com este símbolo não deverão ser misturados com o lixo doméstico e sim recuperados, reutilizados ou reciclados.

 **instruções** – instruções mais detalhadas no nosso website:

<http://www.russellhobbs.com/ifu/550979>



Læs vejledningen og behold den til senere brug. Lad den følge med apparatet, hvis det overdrages til andre. Fjern al emballage før brug.

VIGTIGE SIKKERHEDSINSTRUKTIONER

Følg altid de grundlæggende sikkerhedsregler, herunder:

- 1 Dette apparat kan anvendes af børn fra 8 år og derover og personer hvis fysiske, sansemæssige eller mentale evner er nedsat, eller personer uden den fornødne erfaring, hvis de er blevet instrueret/har været under opsyn og forstår de forbundne farer. Børn må ikke lege med apparatet. Rengøring og vedligeholdelse må ikke foretages af børn, medmindre de er over 8 år og holdes under opsyn. Apparatet og ledningen skal holdes uden for rækkevidden af børn under 8 år.

 Apparatets overflader kan blive meget varme.

 Læg ikke apparatet i vand.

- 2 Hvis ledningen er beskadiget, skal den udskiftes af producenten, serviceværkstedet eller en tilsvarende kvalificeret fagmand, så eventuelle skader undgås.

3 Anbring apparatet på et stabilt, plant og varmebestandigt underlag.

4 Anvend ikke apparatet til andre formål end dem, der er beskrevet i denne brugsanvisning.

5 Undlad at anvende apparatet, hvis det er beskadiget eller ikke fungerer korrekt.

kun til privat brug

FØR APPARATET TAGES I BRUG FØRSTE GANG

- Fyld vandbeholderen op til "max", og køр maskinen igennem uden kaffe.

OPFYLDNING

- 1 Fjern kanden fra varmepladen.
- 2 Brug grebet til at åbne for låget og afdække vandbeholderen.
- 3 Påfyld mindst 2 kopper vand og aldrig højere end til "max" afmærkningen.
- 4 Åbn et papirfilter på #4 og sæt det ind i filtetragten.
- 5 Put 1 måleske kværnet filterkaffe i filtret for hver kop.
- 6 Luk for låget og tryk ned for at låse det.
- 7 Sæt kanden tilbage på varmepladen.

| TÆND MASKINEN

- 8 Sæt ledningen i stikkontakten.
- 9 Skub afbryderknappen over på |. Lampen tænder. Maskinen vil bippe.
- 10 Hurtigt efter vil kaffen begynde at løbe ned i kanden.
- 11 Derefter holder varmepladen kanden opvarmet. Vil apparatet bippe 3 gange.

auto-sluk

- 12 Efter 1 time, slukker varmepladen. Vil apparatet bippe 5 gange.
- 13 Når kaffe står i mere end en time, vil kemiske ændringer i selve kaffen påvirke smagen. Kasser gammel kaffe og bryg en ny kande i stedet.

EN HURTIG KOP

- 14 Det er muligt at fjerne kanden på et hvilket som helst tidspunkt. For at undgå at filtertragten flyder over, sæt kanden tilbage på varmepladen i ca. 20 sekunder.

tegninger	5 filtertragt	9 afbryderknop / indikator
1 greb	6 kaffefilter nr. 4	10 varmeplade
2 låg	(medfølger ikke)	11 måleske
3 vand	7 tryk	 opvaskemaskine – øverste
4 åbning	8 kande	kurv

○ FÆRDIG?

- 15 Skub afbryderknappen over på ○. Lampen slukkes.
 16 Tag apparatet ud af stik og lad det køle helt ned før rengøring, eller i ca. 10 minutter, før der fyldes vand på igen.

👁️ PLEJE OG VEDLIGEHOLDELSE

- 17 Tag apparatets stik ud og lad det køle af.
 18 Tør apparatets yderside af med en ren, fugtig klud.
 19 Tryk på grebet, der sidder bag på kandens låg, oven på håndtaget, for at åbne for kandens låg.
 20 Vask kande og filtertragt af i hånden.
 Disse dele kan vaskes i opvaskemaskinens øverste kurv.
 21 Sæt filtertragten i kaffemaskinen med udskæringen mod låget.

Apparatet skal afkalkes regelmæssigt (mindst en gang om måneden).

- 22 Afkalk apparatet mindst én gang om måneden med en egnet kalkfjerner. Følg anvisningen på kalkfjernerens emballage.
 * Returnerede produkter, hvis defekter skyldes kalkaflejringer, repareres mod et gebyr.

MILJØBESKYTTELSE

Elektriske og elektroniske apparater, der er mærket med dette symbol, kan indeholde farlige stoffer, og må ikke bortskaffes med husholdningsaffald, men skal afleveres på en dertil udpeget lokal genbrugsstation for at undgå skade på miljø og menneskers sundhed.



brugsanvisning – du finder en mere detaljeret vejledning på vores webside:

<http://www.russellhobbs.com/ifu/550979>

Läs bruksanvisningen och spara den för framtida bruk. Låt bruksanvisningen följa med om du överlåter apparaten. Ta bort allt förpackningsmaterial före användning.

VIKTIGA SKYDDSÅTGÄRDER

Följ allmänna säkerhetsföreskrifter, däribland följande:

- 1 Denna apparat kan användas av barn från 8 års ålder och uppåt och av personer med nedsatt fysisk, sensorisk eller mental förmåga eller med bristande erfarenhet och kunskap, om personerna i fråga är under uppsikt och har fått anvisningar om hur apparaten fungerar och om de har förstått vilka risker som användningen kan medföra. Barn ska inte leka med apparaten. Rengöring och användarunderhåll ska inte utföras av barn, såvida de inte är över 8 år och är under uppsikt. Håll apparat och elkabel utom räckhåll för barn under 8 år.

 Apparatens utsida blir varm.

 Sänk inte ned apparaten i någon vätska.

- 2 Om sladden är skadad måste den ersättas av tillverkaren, serviceombud eller någon med liknande kompetens för att undvika skaderisker.

- 3 Ställ apparaten på en fast, jämn och värmetålig yta.

- 4 Använd inte apparaten för några andra ändamål än sådana som beskrivs i denna bruksanvisning.

- 5 Använd inte apparaten om den är skadad eller fungerar dåligt.

endast för hushållsbruk

FÖRE FÖRSTA ANVÄNDNINGEN

- Fyll vattenbehållaren till markeringen (**max**) för maximal nivå (**max**) och kör apparaten utan kaffe.

FYLLA PÅ VATTEN

- 1 Ta bort kaffekannen från värmeplattan.

- 2 Använd haken för att öppna locket och komma åt vattenbehållaren.

- 3 Fyll vattenbehållaren med minst 2 koppar vatten, men fyll inte över markeringen för maximal nivå (**max**).

- 4 Veckla upp ett pappersfilter i storlek 4 och sätt det i filterhållaren.

- 5 Håll en måttskopa bryggmalet kaffe i filtret för varje kopp.

- 6 Stäng locket och lås det genom att trycka ned det.

- 7 Ställ tillbaka kaffekannen på värmeplattan.

| SLÅ PÅ STRÖMMEN

- 8 Sätt stickproppen i väggkontakten.

- 9 Vrid strömbrytaren till |. Signallampan lyser. Apparaten ger en signal.

- 10 Efter en liten stund börjar kaffet droppa ned i kaffekannen.

- 11 Därefter kommer värmeplattan att hålla kaffekannen varm. Piper apparaten 3 gånger.

bilder	5 filterhållare	9 strömbrytare / signallampa
1 hake	6 pappersfilter storlek 4 (medföljer inte)	10 värmeplatta
2 lock	7 trycka	11 måttskopa
3 vatten	8 kaffekanna	 kan diskas i diskmaskinens överkorg
4 fals		

automatisk avstängning

- Efter en timme stängs värmeplattan av. Piper apparaten 5 gånger.
- Om man har kaffe kvar mycket längre än en timme börjar en kemisk förändring påverka kaffearomen. Då är det bättre att göra nytt färskt kaffe.

EN KOPP – SNABBT

- Man kan närsomhelst ta bort kaffekannan. För att innehållet i filterhållaren inte ska rinna över, bör du ställa tillbaka kaffekannan på värmeplattan inom ungefär 20 sekunder.

FÄRDIG?

- Vrid strömbrytaren till . Signallampan slocknar.
- Dra ur sladden och låt apparaten kallna helt före rengöring eller vänta cirka tio minuter innan du använder den igen.

SKÖTSEL OCH UNDERHÅLL

- Dra ur sladden till apparaten och låt apparaten svalna.
- Torka av alla ytor med en ren och fuktig trasa.
- Tryck på spaken som finns på baksidan av kaffekannans lock ovanför handtaget och locket öppnas.
- Diska kaffekannan och filterhållaren för hand.
-  Dessa delar kan diskas i diskmaskinens överkorg.

- Sätt tillbaka filterhållaren i kaffebryggaren med falsen mot locket.

Avkalka regelbundet (minst en gång i månaden).

- Avkalka apparaten minst en gång i månaden. Använd ett avkalkningsmedel som är speciellt tillverkat för ändamålet och följ instruktionerna på förpackningen.

-  Produkter med gällande garanti som returneras på grund av något fel orsakat av kalkavlagringar kommer att påläggas reparationsavgift.

MILJÖSKYDD

För att undvika miljö- och hälsoproblem som beror på farliga ämnen i elektriska och elektroniska produkter får inte apparater som är märkta med denna symbol kastas tillsammans med osorterat hushållsavfall utan de ska tillvaratagas, återanvändas eller återvinnas.

 **bruksanvisning** – mer detaljerade instruktioner finns på vår webbsida:

 <http://www.russellhobbs.com/ifu/550979>

Les instruksjonene, oppbevar dem på et trygt sted, og send de med apparatet hvis du gir det videre. Fjern all emballasje før bruk.

VIKTIG SIKKERHETSTILTAK

Følg sikkerhetsinstruksene, inkludert

- 1 Dette apparatet kan brukes av barn fra åtte år og personer med nedsatte fysiske, sansende eller mentale evner eller manglende erfaring eller kunnskap hvis slike personer har fått opplæring eller blir holdt under oppsyn og forstår farene som er tilknyttet bruken av apparatet. Barn skal ikke leke med apparatet. Rengjøring og vedlikehold skal ikke utføres av barn med mindre de er over åtte år og holdes under oppsyn. Hold apparatet og ledningen utilgjengelig for barn under åtte år.

 Apparatets overflater vil bli varme.

 Ikke senk apparatet ned i væske.

- 2 Hvis kabelen er skadet så må den bli erstattet av fabrikanten, servicekontoret eller andre som er kvalifiserte for å unngå fare.

3 Sett apparatet på en stabil, flat og varmeherdet overflate.

4 Ikke bruk apparatet til andre formål enn det som beskrives i disse instruksene.

5 Ikke bruk apparatet hvis det er skadet eller har mangler.

kun for bruk i hjemmet

FØR FØRSTEGANGSBRUK

- Fyll vannbeholderen til **max** merket og kjør apparatet uten kaffe.

FYLLING

- 1 Ta vekk kannen fra varmeplaten.
- 2 Bruk grepet til å åpne dekselet og få frem vannbeholderen.
- 3 Fyll vannbeholderen med minst 2 vannkopper, men ikke over **max** merket.
- 4 Åpne opp et #4 papirfilter og ha det inn i filterholderen.
- 5 Hell 1 måleskje med filterkaffe i filteret for hver kopp
- 6 Lukk dekselet og trykk det ned for å låse det.
- 7 Sett kannen tilbake på varmeplaten.

| SLÅ PÅ

- 8 Ha kontakten i støpselet.
- 9 Ha bryteren på |. Lyset vil komme på. Apparatet piper.
- 10 Litt etter så vil kaffen begynne å dryppe i kannen.
- 11 Når dette er gjort, så vil varmeplaten holde kannen varm. Apparatet piper 3 ganger.

automatisk utkopling

- 12 Varmeplaten vil slå seg av etter en time. Apparatet piper 5 ganger.
- 13 Hvis det går mer enn en time så vil kjemiske stoffer endre seg i kaffevæsken og en bismak vil komme. Da er det best å tømme den ut og lage en ny ladning.

EN RASK KOPP

- 14 Du kan fjerne kannen når som helst. For å forhindre at kaffen skal gå over filteret, sett kannen tilbake på varmeplaten innen 20 sekunder.

figurer	5 filterholder	9 bryter / lys
1 feste	6 papirfilter #4	10 varmeplate
2 deksel	(følger ikke med)	11 måleskje
3 vann	7 skyv	 oppvaskmaskin – øverste
4 sprekk	8 kanne	hyll

○ FERDIG?

- 15 Ha bryteren på ○. Lyset vil slås av.
 16 Trekk ut kontakten og la apparatet kjøles fullstendig ned før rengjøring, eller i omtrent 10 minutter før fylling.

👁 BEHANDLING OG VEDLIKEHOLD

- 17 Koble fra apparatet og la det kjøle seg.
 18 Tørk av alle overflater med en ren fuktig klut.
 19 Flytt hendelen på baksiden av kannens deksel, over håndtaket for å åpne kannens deksel.
 20 Vask kannen og filterholderen for hånd.
 Du kan vaske disse delene i den øverste hyllen i oppvaskmaskinen.
 21 Sett filterholder tilbake i kaffetrakteren, med sprekk mot dekelet.

Avkalk regelmessig, (minst hver måned).

- 22 Avkalk apparatet minst en gang i måneden med et egnet avkalkingsmiddel. Følg instruksjonene på pakken med avkalkingsmiddelet.
 * Produkter som returneres under garanti med feil forårsaket av kalk vil få reparasjonskostnader.

MILJØBESKYTTELSE

For å unngå miljømessige og helse relaterte problemer forbundet til farlige stoffer i elektriske og elektroniske varer, må ikke apparater merket med dette symbolet kastes sammen med vanlig avfall, men gjenvinnes, gjenbrukes eller resirkuleres.



instruksjoner – flere instruksjoner er tilgjengelige på vårt nettsted:

<http://www.russellhobbs.com/ifu/550979>

Lue käyttöohjeet, säilytä ne ja anna ne laitteen mukana, mikäli luovutat sen toiselle henkilölle. Poista kaikki pakkausmateriaali ennen käyttöä.

TÄRKEITÄ VAROTOIMIA

Seuraa perusvarotoimia, muun muassa seuraavia ohjeita:

1 Laitetta saavat käyttää yli 8-vuotiaat lapset ja henkilöt, joiden fyysinen, aistienvarainen tai henkinen toimintakyky on heikentynyt, tai joilla ei ole kokemusta ja tietoa, jos heitä valvotaan/ohjeistetaan, ja he ymmärtävät käyttöön liittyvät vaarat. Lapset eivät saa leikkiä laitteella. Lapset eivät saa puhdistaa tai tehdä hoitotoimia, jos he eivät ole yli 8-vuotiaita ja valvonnan alla. Pidä laite ja kaapeli alle 8-vuotiaiden ulottumattomissa.

 Laitteen pinnat tulevat kuumiksi.

 Älä upota laitetta nesteeseen.

2 Jos sähköjohto on vahingoittunut, se pitää antaa valmistajan, tämän huoltopalvelun tai vastaavan pätevyyden omaavan henkilön vaihdettavaksi vaarojen välttämiseksi.

3 Aseta laite vakaalla, tasaisella ja kuumuutta kestäväälle alustalle.

4 Älä käytä laitetta muihin kuin tässä käyttöohjeessa kuvattuihin tarkoituksiin.

5 Älä käytä laitetta, jos se on vahingoittunut tai toimii huonosti.

vain kotikäyttöön

ENNEN ENSIMMÄISTÄ KÄYTTÖKERTAA

• Täytä säiliö maksimirajaan (**max**) saakka ja anna laitteen käydä ilman kahvia.

TÄYTTÖ

1 Ota kannu pois lämpölevyltä.

2 Käytä kahva a kannen avaamiseen.

3 Täytä säiliö ainakin 2 kupilla vettä, mutta älä ylitä **max**-merkkiä.

4 Avaa paperisuodatin, koko 4, laita se suodatinalustaan.

5 Laita 1 annoslusikallinen kahvinporoja suodattimeen jokaista kuppia kohden.

6 Sulje kansi ja lukitse se painamalla alas.

7 Laita kannu takaisin lämpölevylle.

| KYTKE LAITE PÄÄLLE

8 Laita pistoke kiinni pistorasiaan.

9 Siirrä kytkin asentoon |. Valo syttyy. Laitteesta kuuluu merkkiääni

10 Pian sen jälkeen kahvi alkaa tippua kannuun.

11 Kun valuminen on loppunut, lämpölevy pitää kannun kuumana. Laite piippaa 3 kertaa.

automaattinen sammutus

12 1 tunnin kuluttua lämpölevy kytkeytyy pois päältä. Laite piippaa 5 kertaa.

13 Jos kahvi seisoo yli tunnin, sen maku alkaa muuttua. On parasta kaataa se pois ja valmistaa uusi pannullinen kahvia.

NOPEA KUPPONEN

14 Voit ottaa kannun pois koska vain haluat. Jotta suodatinteline ei vuoda yli, kannu on laitettava alustalle 20 sekunnin kuluessa.

piirroset	5 suodatinteline	9 katkaisija / valo
1 tarttumiskohta	6 suodatinpaperi, numero 4	10 lämpölevy
2 kansi	(ei mukana)	11 annoslusikka
3 vesi	7 paina	 astianpesukone - ylätaso
4 aukko	8 kannu	

VALMISTA?

- 15 Siirrä kytkin asentoon . Valo sammuu.
 16 Irrota laite sähköverkosta ja anna sen jäähtyä ennen puhdistusta tai noin 10 minuuttia ennen laitteen täyttämistä uudestaan.

 **HOITO JA HUOLTO**

- 17 Irrota laite verkkovirrasta ja anna sen jäähtyä.
 18 Pyyhi kaikki pinnat puhtaalla, kostealla liinalla.
 19 Paina vipua kannun kannen takaosassa kahva n päällä avataksesi kannun kannen.
 20 Pese kannu ja suodatin käsin.

 Voit pestä osat astianpesukoneen ylätasolla.

21 Laita suodatinteline takaisin kahvinkeittimeen, kolon tulee olla kohti kantta.

Poista kalkki säännöllisesti (ainakin kerran kuussa).

22 Puhdista kalkki vähintään kuukausittain omalla kalkinpuhdistusaineella. Noudata kalkinpuhdistusaineen pakkauksen ohjeita.

 Jos tuote on takuun alainen ja siinä on kalkinpoiston laiminlyönnin aiheuttamia vikoja, laitteen korjauksesta veloitetaan.

 **YMPÄRISTÖN SUOJELU**

Jotta vältettäisiin ympäristölle ja terveydelle koituvat haitat, jotka johtuvat vaarallisista aineista sähkölaitteissa ja elektronisissa laitteissa, tällä symbolilla varustetut laitteet tulee heittää pois erillään lajittelemattomista jätteistä, ne on otettava talteen, käytettävä uudestaan ja kierrätettävä.

 **ohjeet** – Lisää yksityiskohtaisia ohjeita on saatavissa kotisivuillamme:

 <http://www.russellhobbs.com/ifu/550979>

Прочтите инструкции, сохраните их, при передаче сопроводите инструкцией. Перед применением изделия снимите с него упаковку.

ВАЖНЫЕ МЕРЫ ПРЕДОСТОРОЖНОСТИ

Следуйте основным инструкциям по безопасности, включая следующие:

1 Использование данного устройства детьми старше 8 лет, лицами с ограниченными физическими, сенсорными или умственными способностями, недостатком опыта или знаний допускается при условии контроля или инструктажа и осознания связанных рисков. Детям запрещено играть с устройством. Очистку и обслуживание устройства могут выполнять дети старше 8 лет при условии наблюдения взрослыми. Храните устройство и кабель в недоступном для детей до 8 лет месте.

 Поверхности прибора нагреваются.

 Не погружайте прибор в жидкость.

2 Если кабель поврежден, он должен быть заменен производителем, сервисным агентом или другим квалифицированным лицом для предотвращения опасности.

3 Устанавливайте прибор на устойчивую, горизонтальную, термостойкую поверхность.

4 Прибор не может работать от внешнего таймера или дистанционной системы управления.

5 Не используйте прибор, если он поврежден или работает с перебоями.

только для бытового использования

ПЕРЕД ПЕРВЫМ ИСПОЛЬЗОВАНИЕМ ПРИБОРА

- Наполните резервуар водой до максимальной отметки (**max**) и включите прибор без кофе.

НАПОЛНЕНИЕ

1 Снимите резервуар с подставки.

2 Используйте ручку, чтобы открыть крышку и резервуар.

3 Наполните водой, не менее 2 чашками, но не превышайте максимальной отметки (**max**).

4 Раскройте бумажный фильтр #4 и поместите его в держатель фильтра.

5 Поместите в фильтр 1 порцию молотого кофе на каждую чашку

6 Закройте крышку и прижмите ее до защелкивания.

7 Установите графин на подставку.

| ВКЛЮЧЕНИЕ

8 Вставьте вилку в розетку.

9 Установите переключатель в положение **|**. Включится подсветка. Прибор издает звуковой сигнал.

10 Через некоторое время кофе начнет капать в резервуар.

11 Когда это произойдет, подставка будет поддерживать резервуар теплым. Устройство издает 3-кратный звуковой сигнал.

иллюстрации	5 держатель фильтра	9 выключатель / подсветка
1 захват	6 бумажный фильтр #4	10 подставка
2 крышка	(в комплект не входит)	11 ложка
3 вода	7 нажим	 посудомойка — верхняя полка
4 разъем	8 графин	

автоматическое отключение

- 12 Через 1 час подставка выключится. Устройство издаст 5-кратный звуковой сигнал.
- 13 Если пройдет более часа, химические изменения кофейной пасты начнут влиять на аромат. Лучше всего будет вылить содержимое и заварить новое.

БЫСТРАЯ ЧАШКА

- 14 Вы можете снять графин в любое время. Для предотвращения разливания кофе на держатель фильтра, установите резервуар на подставку в течение 20 секунд.

ЗАКОНЧИЛИ?

- 15 Установите переключатель в положение . Подсветка погаснет.
- 16 Отключите прибор от сетевой розетки, дайте ему полностью остыть перед чисткой либо оставьте на 10 минут до следующего наполнения.

УХОД И ОБСЛУЖИВАНИЕ



- 17 Отключите прибор от розетки и дайте ему остыть.
- 18 Протрите поверхность чистой влажной тканью.
- 19 Нажмите на рычаг на задней стороне крышки графина, над ручкой для того, чтобы открыть крышку графина.
- 20 Держатель фильтра и графин следует мыть вручную.
-  Эти детали можно мыть на верхней полке посудомоечной машины.
- 21 Установите держатель фильтра обратно в кофеварку, разъемом в направлении крышки.

Удаляйте накипь регулярно (каждый месяц).

- 22 Удаляйте накипь из устройства как минимум раз в месяц с помощью фирменного средства для удаления накипи. Следуйте инструкциям на упаковке средства для удаления накипи.
-  Товары, возвращенные по гарантии с поломками вследствие накипи, будут подлежать ремонту.

ЗАЩИТА ОКРУЖАЮЩЕЙ СРЕДЫ

Для того чтобы избежать угроз для здоровья и окружающей среды из-за вредных веществ в электрических и электронных товарах, приборы, отмеченные данным символом, должны утилизироваться не как не отсортированные бытовые отходы, а как восстановленные или повторно использованные.

  **инструкции (Русский)** – Более подробные указания можно найти на нашем веб-сайте:

 <http://www.russellhobbs.com/ifu/550979>

Přečtěte si pokyny a uschovejte je. Pokud zařízení předáte dál, předejte ho i s návodem. Před použitím odstraňte všechny obaly.

DŮLEŽITÁ BEZPEČNOSTNÍ OPATŘENÍ

Dodržujte základní bezpečnostní pokyny, jako jsou:

1 Tento přístroj mohou používat děti ve věku od 8 let a osoby se sníženými fyzickými, sensorickými či mentálními schopnostmi nebo osoby, které výrobek nikdy nepoužívaly nebo jej neznají, pokud tak činí pod dozorem/byly poučeny a rozumí souvisejícím rizikům. S přístrojem si nesmějí hrát děti. Děti nesmějí provádět čištění a běžnou údržbu, pokud nedosáhly věku alespoň 8 let a nejsou-li pod dozorem. Přístroj i kabel uchovávejte mimo dosah dětí mladších 8 let.

 Povrchy přístroje budou pálit.

 Neponořujte přístroj do kapaliny.

2 Pokud je poškozený kabel, musí jej vyměnit výrobce, jeho servisní zástupce nebo osoba podobně kvalifikovaná, aby nedošlo k riziku.

3 Umístěte spotřebič na stabilní, rovnou plochu odolnou vůči teplu.

4 Tento spotřebič nesmí být ovládán externím časovačem nebo systémem dálkového ovládání.

5 Nepoužívejte spotřebič, je-li poškozen nebo se objevují poruchy.

jen pro domácí použití

PŘED PRVNÍM POUŽITÍM

• Naplňte nádobu po rysku **max**, pak zapněte spotřebič bez kávy.

PLNĚNÍ

1 Zvedněte karafu z plotny.

2 Víko otevřete za držák, odhalte nádobu.

3 Naplňte nejméně 2 šálky vody, ale ne přes rysku **max**.

4 Otevřete #4 papírový filtr a umístěte jej do držáku na filtr.

5 Na každý šálek dejte do filtru 1 odměrku mleté kávy.

6 Víko zavřete a zamáčkněte, aby se uzamklo.

7 Znovu položte karafu na plotnu.

| ZAPÍNÁNÍ

8 Zasuňte zástrčku do zásuvky.

9 Přesuňte spínač na |. Rozsvítí se kontrolka. Spotřebič pípne.

10 Krátce poté začne do karafy kapat káva.

11 Až bude hotovo, plotna udrží karafu teplou. Přístroj 3 x zapípá.

automatické vypínání

12 Po uplynutí 1 hodiny se plotna vypne. Přístroj 5 x zapípá.

13 Pokud ji tam necháte déle než hodinu, chemické změny v kávě začnou ovlivňovat chuť.

Nejllepší je kávu odlít a uvařit čerstvou konvici.

RYCHLÝ ŠÁLEK

14 Karafu můžete kdykoli vyjmout. Aby nedošlo k přeplnění držáku filtru, vraťte karafu na plotnu asi do 20 sekund.

nákresy	5 držák filtru	9 spínač / kontrolka
1 západka	6 papírový filtr #4 (nedodáno)	10 plotna
2 víko	7 stiskněte	11 odměrka
3 voda	8 karafa	 myčka na nádobí – horní koš
4 otvor		

○ HOTOVO?

- 15 Přesuňte spínač na ○. Kontrolka zhasne.
16 Vytáhněte spotřebič ze zásuvky a nechte jej před čištěním zcela vychladnout, nebo asi 10 minut před dalším plněním.

👁 PÉČE A ÚDRŽBA

- 17 Přístroj vypojte ze sítě a nechte vychladnout.
18 Všechny plochy otřete čistým vlhkým hadrem.
19 Stiskněte páčku na zadní straně u víka karafy nad držadlem a víko karafy se otevře.
20 Karafu a držák filtru umyjte ručně.

 Tyto díly můžete umýt v horním koši myčky na nádobí.

21 Znovu umístěte držák filtru do kávovaru, a to tak, aby otvor směřoval k víku

Pravidelně odstraňujte vodní kámen (alespoň měsíčně).

22 Přístroj zbavujte vodního kamene alespoň jednou měsíčně s použitím značkového odvápnovače. Řiďte se pokyny uvedenými na obalu odvápnovače.

✳ Výrobky reklamované kvůli vadám způsobeným vodním kamenem, budou opraveny za úplaty.

OCHRANA ŽIVOTNÍHO PROSTŘEDÍ

Aby nedošlo k ohrožení zdraví a životního prostředí vlivem nebezpečných látek obsažených v elektrických a elektronických produktech, spotřebiče označené tímto symbolem nesmějí být vyhazovány do směsného odpadu, ale je nutno je obnovit, znovu použít nebo recyklovat.

 **pokyny** – Další podrobné informace naleznete na našich internetových stránkách:

<http://www.russellhobbs.com/ifu/550979>

Prečítajte si pokyny a odložte tak, aby ste ich mohli priložiť pri prípadnom odovzdaní výrobku niekomu inému. Pred použitím odstráňte všetky obaly.

DÔLEŽITÉ BEZPEČNOSTNÉ OPATRENIA

Dodržujte základné bezpečnostné opatrenia, vrátane:

1 Tento prístroj môžu používať deti od 8 rokov a osoby so zníženými fyzickými, zmyslovými alebo psychickými schopnosťami alebo nedostatkom skúseností a vedomostí ak sú pod dozorom/poučením a sú si vedomí s tým spojených rizík. Deti sa s prístrojom nemajú hrať. Čistenie a používateľská údržba nemajú byť vykonávané deťmi ak nie sú staršie ako 8 rokov a pod dozorom. Prístroj a elektrickú šnúru uchovávajte mimo dosahu detí mladších ako 8 rokov.

 Povrchy spotrebiča budú horúce.

 Neponárajte spotrebič do tekutiny.

2 Ak je prívodný kábel poškodený, musí byť vymenený výrobcom, jeho servisným technikom alebo iným kvalifikovaným odborníkom, aby nedošlo k riziku.

3 Spotrebič postavte na stabilný, vodorovný a teplu odolný povrch.

4 Tento spotrebič nesmie byť ovládaný prostredníctvom externého časového spínača alebo diaľkového ovládania.

5 Nepoužívajte tento spotrebič, ak je poškodený alebo má poruchu.

len na domáce použitie

PRED PRVÝM POUŽITÍM

• Naplňte zásobník po značku maxima (**max**) a uveďte spotrebič do prevádzky bez kávy.

PLNENIE

1 Vezmite kanvicu z ohrievacej platne.

2 Na otvorenie veka použite uško a odkryte nádržku.

3 Naplňte najmenej 2 šálkami vody, ale nie cez maximum (**max**).

4 Otvorte papierový filter č. 4 a vložte ho do držiaka na filter.

5 Na každú šálku dajte do filtra 1 odmerku zomletej kávy.

6 Veko zatvorte a zatlačte smerom nadol, aby zapadlo na miesto.

7 Kanvicu položte na ohrievaciu platňu.

| ZAPNUTIE

8 Zástrčku pripojte do zásuvky.

9 Spínač zapnite do polohy |. Zasvieti svetelná kontrolka. Prístroj zapípa.

10 Krátko potom začne káva prevapkávať do kanvice.

11 Po ukončení prípravy kávy bude ohrievacia platňa udržiavať kanvicu teplú. Prístroj 3 krát zapípa.

automatické vypnutie

12 Po 1 hodine sa ohrievacia platňa vypne. Prístroj 5 krát zapípa.

13 Ak ju tak necháte dlhšie než hodinu, chemické zmeny v kávovej tekutine začnú ovplyvňovať jej chuť. Najlepšie je kávu vyliať a pripraviť čerstvú kanvicu.

nákresy	5 držiak filtra	9 spínač / svetelná kontrolka
1 uško	6 papierový filter č. 4 (nie je súčasťou balenia)	10 ohrievacia platňa
2 veko	7 stlačiteľ	11 odmerka
3 voda	8 varná kanvica	 umývačka riadu – horný kôš
4 otvor		

RÝCHLA ŠÁLKA

14 Kanvicu môžete kedykoľvek odobrať. Aby sme zabránili pretečeniu držiaka filtra vrátime kanvicu na podstavec na dobu asi 20 sekúnd.

HOTOVO?

- 15 Spínač zapnite do polohy . Svetelná kontrolka zhasne.
16 Kábel odpojte zo siete a spotrebič nechajte pred vyčistením úplne vychladnúť alebo ho použite najskôr o 10 minút.

STAROSTLIVOSŤ A ÚDRŽBA

- 17 Spotrebič vytriahnite zo zásuvky a nechajte vychladnúť.
18 Všetky povrchy utrite čistou vlhkou utierkou.
19 Veko kanvice otvoríte stlačením páčky vzadu na veko, nad rukoväťou.
20 Varnú kanvicu a držiak filtra umývajte ručne.
 Tieto súčasti môžete umývať v hornom koši umývačky riadu.
21 Vložte držiak filtra späť do kávovaru tak, aby otvor smeroval ku viečku.

Pravidelne odstraňujte vodný kameň (najmenej raz mesačne).

- 22 Odvápňujte prístroj aspoň raz mesačne pomocou značkového odvápňovača. Riadte sa pokynmi na balení odvápňovača.
* Výrobky vrátené v rámci záruky s poruchami spôsobenými vodným kameňom, budú opravené za poplatok.

OCHRANA ŽIVOTNÉHO PROSTREDIA

Aby nedošlo k ohrozeniu zdravia a životného prostredia vplyvom nebezpečných látok v elektrických a elektronických produktoch, nesmú byť spotrebiče označené týmto symbolom likvidované s netriedeným komunálnym odpadom. Je nutné ich triediť, znova použiť alebo recyklovať.

 **pokyny** – podrobnejšie návody nájdete na našej webstránke:

<http://www.russellhobbs.com/ifu/550979>

Instrukcję należy przeczytać, zachować, przekazać kolejnemu użytkownikowi, jeśli odstępujemy urządzenie innej osobie. Wyjmij z opakowania przed użyciem.

WSKAZÓWKI DOTYCZĄCE BEZPIECZEŃSTWA

Postępuj zgodnie ze wskazówkami dotyczącymi bezpieczeństwa, między innymi:

1 Niniejszy sprzęt nie jest przeznaczony do użytkowania przez osoby (w tym dzieci) o ograniczonej zdolności fizycznej, czuciowej lub psychicznej, lub osoby nie mające doświadczenia lub znajomości sprzętu, chyba że odbywa się to pod nadzorem lub zgodnie z instrukcją użytkowania sprzętu, przekazanej przez osoby odpowiadające za ich bezpieczeństwo. Należy zwracać uwagę na dzieci, aby nie bawiły się sprzętem.

 Powierzchnie urządzenia rozgrzewają się.

 Nie zanurzaj urządzenia w cieczy.

2 Jeżeli przewód zasilający ulegnie uszkodzeniu, powinien być wymieniony przez producenta, jego serwis techniczny lub specjalistyczny zakład naprawczy w celu uniknięcia zagrożenia.

3 Ustaw urządzenie na stabilnej, równej i termoodpornej powierzchni.

4 Nigdy nie używaj urządzenia niezgodnie z jego przeznaczeniem określonym w niniejszej instrukcji.

5 Nigdy nie używaj uszkodzonego urządzenia lub jeśli zaczęło wadliwie działać.

tylko do użytku domowego

PRZED PIERWSZYM UŻYCIEM

- Napełnić zbiornik do poziomu **max** i uruchomić urządzenie bez kawy.

NAPEŁNIANIE

1 Zdjąć dzbanek z grzałki płytowej.

2 Chwytając za ucho otwórz pokrywę I odsłoń zbiornik

3 Napełnić co najmniej 2 szklankami wody, lecz nie powyżej oznaczenie **max**.

4 Otworzyć papierowy filtr nr 4 i włożyć go w gniazdo filtra.

5 Wsyp do filtra po jednej szufelce zmielonej kawy na każdą filiżankę

6 Zamknij pokrywę i naciśnij ją, aby się zatrasnęła.

7 Ustawić ponownie dzbanek na płycie grzejnej.

| WŁĄCZENIE

8 Włóż wtyczkę w gniazdko sieciowe.

9 Przesuń wyłącznik na |. Zaświeci się lampka. Urządzenie wyemituje sygnał dźwiękowy.

10 Zaraz po tym kawa zacznie skapywać do dzbanka.

11 Po zakończeniu parzenia, płyta grzejna będzie podtrzymywać ciepło w dzbanku. Urządzenie wyemituje 3 sygnałów dźwiękowych.

samowylączenie

12 Po 1 godzinie, płyta grzejna się wyłączy. Urządzenie wyemituje 5 sygnałów dźwiękowych.

13 Po godzinie w kawie następują zmiany chemiczne mające wpływ na jej aromat. Najlepiej będzie wylać taką kawę i zrobić nową.

SZYBKA FILIŻANKA

14 Dzbaneł można wyjąć w każdym momencie. Po około 20 sekundach trzeba dzbanek ponownie ustawić na podstawie, w przeciwnym razie kawa może się przelać z gniazda filtra.

rysunki	5 gniazdo filtra	9 wyłącznik / lampka
1 ucho	6 papierowy filtr nr 4 (nie ma w dostawie)	10 płyta grzejna
2 pokrywa	7 naciśnij i otwórz	11 szufelka
3 woda	8 dzbanek	 zmywarka - górna półka
4 wycięcie		

○ SKOŃCZONE?

- 15 Przesuń wyłącznik na ○. Światelko zgaśnie.
- 16 Wyłącz wtyczkę zasilania z gniazda i przestudź urządzenie i dzbanek w pełni przed czyszczeniem lub przez około 10 minut przed ponownym napełnieniem.

👁️ KONSERWACJA I OBSŁUGA

- 17 Wyjmij wtyczkę z gniazda i ostudź urządzenie.
- 18 Wytrzyj wszystkie powierzchnie czystą wilgotną szmatką.
- 19 Nacisnąć dźwignkę w tyle dzbanka, nad rączką, aby otworzyć pokrywę dzbanka.
- 20 Dzbanek i gniazdo filtra należy myć ręcznie.
-  Te części możesz myć na górnej półce zmywarki.

21 Załóż ponownie uchwyt filtra w ekspresie do kawy, z wycięciem skierowanym ku pokrywie.

Usuwać kamień regularnie (przynajmniej raz w miesiącu).

- 22 Odwapniaj urządzenie przynajmniej raz w miesiącu stosując firmowy odkamieniacz. Postępuj zgodnie z instrukcjami na opakowaniu odkamieniacza.
- ✳️ Urządzenia zgłoszone do naprawy w okresie gwarancji, jeśli uszkodzenie zostało spowodowane osadami kamienia, będą naprawiane tylko odpłatnie.

OCHRONA ŚRODOWISKA

Zużyte urządzenie oddaj do odpowiedniego punktu składowania, gdyż znajdujące się w urządzeniu niebezpieczne składniki elektryczne i elektroniczne mogą być zagrożeniem dla środowiska. Nie wyrzucaj wraz z odpadami komunalnymi.



instrukcja – szczegółowe instrukcje dostępne są na naszej stronie internetowej:

<http://www.russellhobbs.com/ifu/550979>

Pročitajte upute, držite ih na sigurnom mjestu, prosljedite ih ako dajete uređaj. Uklonite cijelo pakiranje prije uporabe.

VAŽNE SIGURNOSNE MJERE

Poštujte osnovne sigurnosne mjere, uključujući slijedeće:

1 Ovaj uređaj mogu koristiti djeca od 8 godina pa na više i osobe smanjenih tjelesnih, osjetilnih ili mentalnih sposobnosti ili osobe koje ne raspolažu iskustvom i znanjem ako su pod nadzorom ili rade po uputama, te razumiju uključene opasnosti. Djeca se ne smiju igrati s uređajem. Čišćenje i održavanje ne smiju vršiti djeca ako nisu starija od 8 godina i moraju biti pod nadzorom. Držite uređaj i kabel van dosega djece mlađe od 8 godina.

 Površine uređaja će postati vruće.

 Nemojte uranjati uređaj u tekućinu.

2 Ako je kabel oštećen, radi izbjegavanja opasnosti, mora ga zamijeniti proizvođač, ovlaštenu servis ili osoba slične stručnosti.

3 Postavite uređaj na stabilnu, ravnu površinu, otpornu na toplinu.

4 Nemojte koristiti uređaj u bilo koje druge svrhe osim onih opisanih u ovim uputama.

5 Nemojte koristiti uređaj ako je oštećen ili neispravan.

isključivo za kućnu uporabu

PRIJE PRVE UPORABE

- Napunite spremnik do oznake **max** i pustite uređaj u rad bez kave.

PUNJENJE

1 Skinite bokal s grijaće ploče.

2 Da biste otvorili poklopac spremnika, poslužite se ručkom.

3 Napunite ga sa najmanje 2 šalice vode, ali ne preko oznake **max**.

4 Otvorite papirnati filter br. 4 i postavite ga u držač filtera.

5 Za svaku šalicu kave stavite 1 mjericu mljevene kave u filter.

6 Zatvorite poklopac i pritisnite ga prema dolje dok se ne blokira.

7 Stavite bokal na grijaću ploču.

| UKLJUČENJE

8 Stavite utikač u utičnicu.

9 Pomjerite prekidač prema oznaci |. Svjetlo će se upaliti. Uređaj će se oglasiti zvučnim signalom.

10 Ubrzo nakon toga, kava će početi kapati u bokal.

11 Po završetku kuhanja kave, grijaća ploča održavat će bokal toplim. Uređaj će se oglasiti sa 3 zvučnih signala.

automatsko isključivanje

12 Poslije 1 sata, grijaća ploča će se isključiti. Uređaj će se oglasiti sa 5 zvučnih signala.

13 Ako ostavite kavu u bokalu duže od jednog sata, kemijske promjene u kavi počet će utjecati na njenu aromu. Preporučujemo da tu kavu prospete i da skuhate svježu kavu.

AKO NEMATE VREMENA

14 Možete ukloniti bokal u svakom trenutku. Da bi se spriječilo prelijevanje iz nosača filtera, vratite bokal na grijaću ploču u roku od 20 sekundi.

crteži	5 nosač filtera	9 prekidač / indikatorsko svjetlo
1 ručica	6 papirnati filter br. 4	10 grijaća ploča
2 poklopac	(nije dio opreme)	11 mjerica
3 voda	7 pritisnite	 perilica – gornja rešetka
4 prorez	8 bokal	

JESTE LI ZAVRŠILI?

- 15 Pomjerite prekidač prema oznaci . Svjetlo će se ugasiti.
- 16 Iskopčajte uređaj iz utičnice i ostavite da se ohladi i uređaj i bokal, ako ga trebate čistiti ili sačekajte desetak minuta ako ga trebate ponovo napuniti.

ČIŠĆENJE I ODRŽAVANJE

- 17 Izvucite utikač iz utičnice i ostavite uređaj da se ohladi.
- 18 Obrišite sve površine čistom vlažnom krpom.
- 19 Da biste otvorili poklopac bokala, pritisnite polugu iza njegovog poklopca, iznad ručke.
- 20 Ručno operite bokal i nosač filtera.
-  Te dijelove možete prati u perilici na gornjoj rešetki.
- 21 Postavite nosač filtera natrag u aparat za instant kavu poravnavajući prorez prema poklopcu.

Redovito uklanjajte kamenac (najmanje jednom mjesečno).

- 22 Uklanjajte kamenac s uređaja najmanje jednom mjesečno sredstvom za uklanjanje kamenca poznate marke. Slijedite upute na ambalaži sredstva za uklanjanje kamenca.
- ✳ Za kvarove proizvoda u jamstvenom roku, nastalih zbog pojave kamenca, popravak će biti naplaćen.

ZAŠTITA OKOLIŠA

Da bi se izbjegle štetne posljedice na okoliš i zdravlje zbog opasnih supstanci u električnim i elektronskim proizvodima, svi uređaji obilježeni ovim simbolom ne smiju se zbrinjavati kao nerazvrstani komunalni otpad, već se moraju prikupiti, ponovno koristiti ili reciklirati.



upute – detaljnije upute su dostupne na našoj web stranici:

<http://www.russellhobbs.com/ifu/550979>

Preberite navodila, jih shranite na varnem in jih predajte skupaj z napravo, če jo posredujete naprej. Pred uporabo odstranite vso embalažo.

POMEMBNA VAROVALA

Sledite osnovnim varnostnim ukrepom, vključno z:

- 1 To napravo smejo uporabljati otroci, stari najmanj 8 let, in osebe z zmanjšanimi fizičnimi, čutnimi ali duševnimi sposobnostmi ali s pomanjkljivimi izkušnjami in znanjem, če so pri tem pod nadzorom/dobijo navodila in razumejo s tem povezana tveganja. Otroci se z napravo ne smejo igrati. Otroci ne smejo čistiti in vzdrževati naprave, če niso starejši od 8 let ter pod nadzorom. Napravo in kabel varujte pred dosegom otrok, mlajših od 8 let.

 Površine naprave se segrejejo.

 Naprave ne potaplajte v tekočino.

- 2 Če je kabel poškodovan, ga mora zamenjati proizvajalec, njegov servisni zastopnik ali kdo s podobnimi pooblastili, da se prepreči tveganje.

3 Napravo postavite na stabilno vodoravno površino, ki je odporna proti vročini.

4 Naprave ne uporabljajte za nič drugega kot za namene, ki so opisani v teh navodilih.

5 Naprave ne upravljajte, če je poškodovana ali če ne deluje pravilno.

samo za gospodinjsko uporabo

PRED PRVO UPORABO

- Posodo napolnite do oznake **max** in zaženite napravo brez kave.

DOLIVANJE

- 1 Posodo odstranite z vroče plošče.
- 2 Z ročajem odprite pokrov in razkrijte rezervoar.
- 3 Dodajte najmanj 2 skodelici vode, vendar ne čez oznako **max**.
- 4 Odprite papirnati filter #4 in ga položite v držalo filtra.
- 5 V filter dajte po eno zajemalko mlete kave za filtrsko kavo za vsako skodelico.
- 6 Zaprite pokrov in pritisnite navzdol, da ga blokirate.
- 7 Posodo postavite na vročo ploščo.

| VKLOP

- 8 Vtič vstavite v električno vtičnico.
- 9 Stikalo premaknite na |. Zsvetila bo lučka. Naprava zapiska.
- 10 Kmalu po tem začne kava kapljati v posodo.
- 11 Ko je priprava končana, ohranja vroča plošča posodo toplo. Naprava 3-krat zapiska.

samodejni izklop

- 12 Čež približno eno uro se bo vroča plošča izklopila. Naprava 5-krat zapiska.
- 13 Če posodo pustite stati bistveno dlje kot eno uro, začnejo kemične spremembe v kavi vplivati na okus. Takrat bo najbolje, da jo izlijete in pripravite svežo.

HITRA SKODELICA

- 14 Posodo lahko kadarkoli odstranite.ploščo. Če želite preprečiti preveliko količino vode v držalu filtra, namestite posodo na stojalo najpozneje po 20 sekundah.

risbe	5 držalo filtra	9 stikalo / lučka
1 ročaj	6 papirnati filter #4 (ni priloženo)	10 vroča plošča
2 pokrov	7 pritisnite	11 zajemalka
3 voda	8 posoda	 pomivalni stroj – zgornji predal
4 reža		

○ KONČANO?

- 15 Stikalo premaknite na ○. Lučka se izključi.
 16 Odklopite napravo in pustite, da se pred čiščenjem v celoti ohladi, pred ponovnim polnjenjem pa počakajte približno 10 minut.

👁 NEGA IN VZDRŽEVANJE

- 17 Odklopite napravo in pustite, da se ohladi.
 18 Vse površine obrišite s čisto vlažno krpo.
 19 Pritisnite ročico na zadnji strani pokrova posode (nad ročajem), da odprete pokrov posode.
 20 Posodo in držalo filtra pomijte ročno.
 Te dele lahko pomivate v zgornjem predalu pomivalnega stroja.
 21 Znova vstavite držalo filtra v kavni avtomat z režo proti pokrovu.

Redno odstranjujte vodni kamen (najmanj vsak mesec).

- 22 Najmanj enkrat mesečno odstranite vodni kamen iz naprave z namenskim sredstvom za odstranjevanje vodnega kamna. Sledite navodilom na embalaži sredstva za odstranjevanje vodnega kamna.
 ✨ Za izdelke, ki so bili v garancijskem obdobju poslani na popravilo poškodb zaradi vodnega kamna, bo treba popravilo plačati.

~~🗑~~ ZAŠČITA OKOLJA

V izogib onesnaževanju okolja in ogrožanju zdravja zaradi nevarnih snovi v električnih ter elektronskih napravah, naprave s to oznako ni dovoljeno zavreči med nesortirane odpadke. Namesto tega jih je treba oddati na zbirno mesto, znova uporabiti ali reciklirati.

 **navodila** – podrobnejša navodila so na voljo na našem spletnem mestu:

 <http://www.russellhobbs.com/ifu/550979>

Διαβάστε τις οδηγίες, φυλάξτε τις σε ασφαλές μέρος και σε περίπτωση που δώσετε τη συσκευή σε άλλον χρήστη, δώστε μαζί και τις οδηγίες. Αφαιρέστε όλα τα υλικά συσκευασίας πριν από τη χρήση.

ΣΗΜΑΝΤΙΚΑ ΜΕΤΡΑ ΑΣΦΑΛΕΙΑΣ

Τηρείτε τα βασικά μέτρα ασφάλειας, συμπεριλαμβανομένων των παρακάτω:

1 Η παρούσα συσκευή μπορεί να χρησιμοποιηθεί από παιδιά ηλικίας άνω των 8 ετών και άτομα με μειωμένες σωματικές, αισθητήριες ή διανοητικές ικανότητες ή άτομα που δεν διαθέτουν επαρκή εμπειρία ή γνώση, υπό την προϋπόθεση ότι θα βρίσκονται υπό επίβλεψη ή θα λάβουν σχετικές οδηγίες και κατανοούν τους κινδύνους που ενέχει η χρήση της συσκευής. Τα παιδιά δεν πρέπει να χρησιμοποιούν τη συσκευή ως παιχνίδι. Ο καθαρισμός και η συντήρηση από χρήστη δεν πρέπει να πραγματοποιούνται από παιδιά, εκτός κι αν είναι άνω των 8 ετών και βρίσκονται υπό επίβλεψη. Να διατηρείτε τη συσκευή και το καλώδιο μακριά από παιδιά ηλικίας κάτω των 8 ετών.

 Οι επιφάνειες της συσκευής θερμαίνονται υπερβολικά.

 Μη βυθίζετε τη συσκευή σε υγρά.

2 Εάν το καλώδιο είναι φθαρμένο, πρέπει να αντικατασταθεί από τον κατασκευαστή, τον αντιπρόσωπό του ή κάποιο εξουσιοδοτημένο πρόσωπο προς αποφυγή κινδύνων.

3 Τοποθετήστε τη συσκευή σε σταθερή, πυράντοχη επιφάνεια.

4 Μη χρησιμοποιείτε τη συσκευή για οποιονδήποτε σκοπό πέραν αυτού που περιγράφεται στις παρούσες οδηγίες.

5 Μη χρησιμοποιείτε τη συσκευή εάν είναι φθαρμένη ή παρουσιάζει δυσλειτουργίες.

αποκλειστικά για οικιακή χρήση

ΠΡΙΝ ΑΠΟ ΤΗΝ ΠΡΩΤΗ ΧΡΗΣΗ

• Γεμίστε το δοχείο νερού μέχρι την ένδειξη στάθμης **max** και θέστε σε λειτουργία τη συσκευή χωρίς να προσθέσετε καφέ.

ΠΛΗΡΩΣΗ

1 Απομακρύνετε την κανάτα από την εστία.

2 Χρησιμοποιήστε τη λαβή για να ανοίξετε το καπάκι και να φανεί το δοχείο νερού.

3 Γεμίστε με τουλάχιστον 2 φλιτζάνια νερό, αλλά όχι πάνω από την ένδειξη στάθμης **max**.

4 Ανοίξτε ένα χαρτίνο φίλτρο αρ. 4 και τοποθετήστε το μέσα στην θήκη φίλτρου.

5 Βάλτε 1 κουταλιά αλεσμένου καφέ μέσα στο φίλτρο για κάθε φλιτζάνι

6 Κλείστε το καπάκι και πατήστε το προς τα κάτω για να ασφαλίσει.

7 Τοποθετήστε πάλι την κανάτα στην εστία.

| ΕΝΕΡΓΟΠΟΙΗΣΗ

8 Συνδέστε το φις στην πρίζα.

9 Μετακινήστε το διακόπτη στο **I**. Θα ανάψει η λυχνία. Η συσκευή θα ηχήσει.

10 Αμέσως μετά αρχίζει να ρέει ο καφές στην κανάτα.

11 Μόλις τελειώσει η εστία διατηρεί την κανάτα ζεστή. Η συσκευή θα ηχήσει 3 φορές.

σχέδια	5 θήκη φίλτρου	9 διακόπτης / λυχνία
1 λαβή	6 χάρτινο φίλτρο αρ. 4	10 εστία
2 καπάκι	(δεν παρέχεται)	11 κουτάλι δοσομέτρησης
3 νερό	7 πατήστε	 πλυντήριο πιάτων - πάνω
4 εγκοπή	8 κανάτα	καλάθι

αυτόματη απενεργοποίηση

- 12 Μετά από 1 ώρα, η εστία θα σβήσει. Η συσκευή θα ηχησει 5 φορές.
 13 Εάν ο καφές παραμείνει για περισσότερο από μία ώρα, οι χημικές αλλαγές αρχίζουν να επηρεάζουν τη γεύση του. Είναι καλύτερα να τον πετάξετε και να φτιάξετε καινούργιο.

ΕΝΑ ΦΛΙΤΖΑΝΙ ΣΤΑ ΓΡΗΓΟΡΑ

- 14 Μπορείτε να απομακρύνετε την κανάτα οποιαδήποτε στιγμή. Προς αποφυγή υπερχειλίσης της θήκης φίλτρου, επαναφέρετε την κανάτα στην εστία το πολύ σε περίπου 20 δευτερόλεπτα.

ΤΕΛΕΙΩΣΑΤΕ;

- 15 Μετακινήστε το διακόπτη στο . Η λυχνία θα σβήσει.
 16 Αποσυνδέστε τη συσκευή από το ρεύμα και αφήστε την να κρυώσει προτού την καθαρίσετε, ή αφήστε τη για 10 λεπτά πριν από την επόμενη πλήρωση.

ΦΡΟΝΤΙΔΑ ΚΑΙ ΣΥΝΤΗΡΗΣΗ

- 17 Βγάλτε το βύσμα της συσκευής από την πρίζα και αφήστε την να κρυώσει.
 18 Σκουπίστε όλες τις επιφάνειες με ένα καθαρό βρεγμένο πανί.
 19 Πατήστε το μοχλό στο πίσω μέρος του καπακιού της κανάτας, πάνω από τη λαβή, για να ανοίξετε το καπάκι της κανάτας.
 20 Πλύνετε την κανάτα και τη θήκη του φίλτρου στο χέρι.
 Μπορείτε, αν θέλετε, να πλύνετε αυτά τα εξαρτήματα στο πάνω καλάθι του πλυντηρίου πιάτων.
 21 Τοποθετήστε πάλι τη θήκη φίλτρου μέσα στην καφετιέρα με την εγκοπή να κοιτά προς το καπάκι.

Να εκτελείτε αφαλάτωση τακτικά (τουλάχιστον μία φορά το μήνα).

- 22 Φροντίστε να καθαρίζετε τα άλατα της συσκευής τουλάχιστον μία φορά το μήνα με προϊόν αφαλάτωσης του εμπορίου. Ακολουθήστε τις οδηγίες στη συσκευασία του προϊόντος αφαλάτωσης.
 * Προϊόντα τα οποία επιστρέφονται κατά τη διάρκεια ισχύος της εγγύησης με φθορές λόγω αλάτων θα υπόκεινται σε χρέωση επισκευής.

ΠΡΟΣΤΑΣΙΑ ΤΟΥ ΠΕΡΙΒΑΛΛΟΝΤΟΣ

Προς αποφυγή περιβαλλοντικών προβλημάτων και προβλημάτων υγείας λόγω επικίνδυνων ουσιών από ηλεκτρικές και ηλεκτρονικές συσκευές, οι συσκευές με αυτό το σύμβολο δεν θα πρέπει να απορρίπτονται με τα λοιπά οικιακά απορρίμματα, αλλά να ανακτώνται, να επαναχρησιμοποιούνται ή να ανακυκλώνονται.

 **οδηγίες** – Μπορείτε να βρείτε πιο λεπτομερείς οδηγίες στον ιστότοπό μας:

<http://www.russellhobbs.com/ifu/550979>

A használati utasítást olvassa el és őrizze meg; és adja tovább a készülékkel együtt, ha azt továbbadja. Használat előtt teljes egészében távolítsa el a csomagolást.

FONTOS ÓVINTÉZKEDÉSEK

Kövesse az alábbi alapvető biztonsági óvintézkedéseket:

1 Az eszközt 8 éves (vagy idősebb) gyermekek és csökkent fizikai, érzékszervi vagy mentális képességekkel rendelkező vagy tapasztalatlan személyek csak felügyelet alatt/mások utasításainak megfelelően és csak akkor használhatják, ha tisztában vannak a használatból eredő kockázatokkal. Gyermekek nem játszhatnak az eszközzel. A készülék tisztítását és karbantartását gyermekek csak felügyelet alatt és csak akkor végezhetik, ha 8 évesnél idősebbek. Tartsa az eszközt és a kábelt 8 éven aluli gyermekektől elzárva.

 A készülék felületei felforrósodnak.

 Ne merítse a készüléket folyadékba.

2 Ha a kábel megrongálódott, ki kell cseréltetni a gyártóval, egy szerviz munkatársával vagy egy hasonlóan szakképzett személlyel, hogy elkerülje a veszélyeket.

3 Helyezze a készüléket egy stabil, sík, hőálló felületre.

4 A készüléket az utasításokban leírtakon kívül más célra ne használja.

5 Ne működtesse a készüléket, ha az megrongálódott vagy hibásan működik.

csak háztartási használatra

AZ ELSŐ HASZNÁLAT ELŐTT

• Töltse meg a tartályt a **max** jelig, és kávé nélkül működtesse a készüléket.

MEGTÖLTÉS

1 Vegye le a kancsót a melegítő lapról.

2 Nyissa ki a markolat segítségével a fedelet, és emelje fel a tartályról.

3 Legalább két csésze vízzel töltse meg a tartályt, legfeljebb a **max** jelig.

4 Nyisson szét egy #4 papír szűrőt, és tegye be a szűrőtartóba.

5 Helyezzen adagonként 1 lapátnyi őrölt kávé a szűrőbe.

6 Csukja le a fedelet és nyomja le, hogy lezárja.

7 Tegye vissza a kancsót a melegítő lapra.

| BEKAPCSOLÁS

8 Tegye be a dugót a csatlakozó aljzatba.

9 Állítsa a kapcsolót | -re. A lámpa kigyullad. A gép hangjelzést ad.

10 Nem sokkal ezután a kávé elkezd csöpögni a kancsóba.

11 Amikor kész, a melegítő lap melegen tartja a kancsót. Az eszköz 3-szor hangjelzést ad.

automatikus kikapcsolás

12 1 óra elteltével a melegítő lap kikapcsol. Az eszköz 5-szor hangjelzést ad.

13 Ha egy óránál jóval hosszabb ideig állni hagyják a kávé, a főzetben végbe menő kémiai változások befolyásolják az ízt. Jobb, ha kiönti és készít egy friss csészét.

rajzok	5 szűrőtartó	9 kapcsoló / lámpa
1 markolat	6 #4 papír szűrő	10 melegítő lap
2 fedél	(a csomag nem tartalmazza)	11 lapát
3 víz	7 nyomja meg	 mosogatógép – felső tálca
4 nyílás	8 kancsó	

EGY CSÉSZE KÁVÉ GYORSAN

14 Bármikor kivetheti a kancsót. Tegye vissza a kancsót a melegítő lapra 20 másodpercen belül, nehogy a szűrőtartó kifolyjon.

KÉSZ?

15 Állítsa a kapcsolót -re. A lámpa kialszik

16 Húzza ki a készüléket és hagyja lehűlni teljesen, mielőtt megtisztítaná, vagy kb. 10 percre, mielőtt újra megtöltené.

ÁPOLÁS ÉS KARBANTARTÁS

17 Húzza ki a készüléket a konnektorból és hagyja kihűlni.

18 Az összes felületet törölje le tiszta nedves kendővel.

19 Nyomja le a kancsó fedelének hátulján levő kart a fogantyú fölött, hogy kinyissa a kancsó fedelét.

20 Kézzel mossa el a kancsót és a szűrőtartót.

 Ezeket az alkatrészeket a mosogatógép felső tálcájában moshatja.

21 Tegye vissza a szűrő tartót a kávéfőzőbe, a nyílás a fedél felé nézzen.

Vízkötelenítse rendszeresen (legalább havonta egyszer).

22 Legalább havonta egyszer távolítsa el a vízkövet bejegyzett vízkő eltávolítóval. Kövesse a vízkő eltávolító csomagolásán levő utasításokat.

✳ Azoknak a garanciás termékeknek a javításáért, amelyeknek vízkő okozta a meghibásodását, díjat számítunk fel.

KÖRNYEZETVÉDELEM

Hogy elkerülje az elektromos és elektronikus termékekben levő veszélyes anyagok által okozott környezeti és egészségügyi problémákat, az ilyen jellel jelölt készülékeket nem szabad a szét nem válogatott városi szemétkébe tenni, hanem össze kell gyűjteni, újra fel kell dolgozni és újra kell hasznosítani.

 **utasítások** – részletes útmutatást weboldalunkon talál:

 <http://www.russellhobbs.com/ifu/550979>

Talimatları okuyun, güvenli bir yerde saklayın, cihazın el değiştirmesi halinde cihazla birlikte aktarın. Kullanmadan önce cihazın tüm ambalajını çıkarın.

ÖNEMLİ GÜVENLİK KURALLARI

Aşağıdakiler dahil, tüm temel güvenlik önlemlerini izleyin:

1 Bu cihaz, 8 yaş ve üzeri çocuklar ve yetersiz fiziksel, duyuumsal veya zihinsel kapasitelere sahip veya deneyim ve bilgisi bulunmayan kişiler tarafından, sadece denetim/talimat altında olmaları ve içerilen tehlikeleri anlamaları kaydıyla kullanılabilir. Çocuklar cihazla oyun oynamamalıdır. Temizlik ve kullanıcı bakımı işlemleri, 8 yaşın üzerinde ve denetim altında olmadıkları taktirde, çocuklar tarafından gerçekleştirilmemelidir. Cihazı ve kablosunu 8 yaşın altındaki çocuklardan uzak tutun.

 Cihazın yüzeyleri çok ısınabilir.

 Cihazı sıvıya batırmayın.

2 Hasarlı elektrik kabloları, güvenlik açısından sadece üretici, üreticinin yetkili servisleri veya benzer niteliklere sahip kişiler tarafından değiştirilmelidir.

3 Cihazı sabit, düz, ısıya dayanıklı bir zemin üzerine yerleştirin.

4 Cihazı, bu talimatlarda belirtilenler dışında bir amaçla kullanmayın.

5 Hasarlı veya arızalı cihazları çalıştırmayın.

sadece ev içi kullanım

İLK KULLANIMDAN ÖNCE

• Su haznesini **max** işaretine kadar doldurun ve cihazı, kahve koymadan çalıştırın.

DOLDURMA

1 Cam sürahiyi elektrikli ocaktan çıkarın.

2 Kapağı açmak ve su haznesini çıkarmak için kulpu kullanın.

3 Su haznesine en az 2 fincan, en fazla **max** işaretine kadar su doldurun.

4 4 no'lu kağıt filtreyi açın ve filtre yuvasına yerleştirin.

5 Filtreye her fincan için 1 kaşık çekilmiş filtre kahve koyun

6 Kapağı kapatın ve kilitlemek için aşağı doğru bastırın.

7 Cam sürahiyi yeniden elektrikli ocağın üzerine yerleştirin.

| CİHAZI ÇALIŞTIRMA

8 Fişi prize takın.

9 Düğmeyi | konumuna getirin. Lamba yanacaktır. Cihazdan bip sesi duyulacaktır.

10 Hemen ardında kahve, cam sürahiye damlamaya başlayacaktır.

11 İşlem bittiğinde, elektrikli ocak cam sürahiyi sıcak tutmaya devam edecektir. Cihazdan 3 kez bip sesi duyulacaktır.

otomatik kapanma

12 1 saat sonra, elektrikli ocak kapanacaktır. Cihazdan 5 kez bip sesi duyulacaktır.

13 Bir saatten fazla bırakıldığında kahve çözeltisindeki kimyasal değişiklikler kahvenin tadını etkilemeye başlar. En iyisi dökmek ve yeniden taze kahve demlemektir.

çizimler	5 filtre yuvası	9 düğme / lamba
1 kulp	6 kağıt filtre no.4	10 elektrikli ocak
2 kapak	(cihazla birlikte verilmez)	11 kaşık
3 su	7 bastır	 bulaşık makinesi – üst raf
4 yuva	8 sürahi	

HIZLI BIR FİNCAN

14 Cam sürahiyi dilediğiniz zaman çıkarabilirsiniz. Filtre yuvasının taşmasını önlemek için cam sürahiyi ocağın üzerine yaklaşık 20 saniye içinde yeniden yerleştirmelisiniz.

BİTTİ Mİ?

- 15 Düğmeyi konumuna getirin. Lamba sönecektir.
16 Cihazın fişini prizden çekin ve temizlemeye başlamadan önce tamamen veya yeniden doldurmadan önce yaklaşık 10 dakika soğumasını bekleyin.

TEMİZLİK VE BAKIM

- 17 Cihazın fişini prizden çekin ve soğumaya bırakın.
18 Tüm yüzeyleri nemli bezle silin.
19 Cam sürahinin kapağını açmak için, sürahi kapağının arkasında, sapın üzerinde bulunan çalıştırma koluna bastırın.
20 Sürahiyi ve filtre yuvasını elde yıkayın.

 Bu parçaları bulaşık makinesinin üst rafında yıkayabilirsiniz.

21 Kahve makinesinin içindeki filtre yuvasını, kapak yönündeki yuvaya doğru konumlayın.

Düzenli olarak kireç giderme işlemi uygulayın (en az ayda bir).

22 Cihazda ayda en az bir kez, tescilli bir kireç giderici ürünle düzenli olarak kireç giderme işlemi gerçekleştirin. Kireç giderici ürünün ambalajının üzerinde yer alan talimatları izleyin.

* Garanti kapsamında kireç nedeniyle arızalı olarak gelen ürünlerin onarımları ücrete tabi olacaktır.

ÇEVRE KORUMA

Elektrikli ve elektronik cihazlardaki tehlikeli maddelerin neden olduğu çevre ve sağlık sorunlarını önlemek amacıyla bu simge ile işaretlenen cihazlar, genel atık konteynerlerine değil, geri dönüşüm konteynerlerine bırakılmalıdır.

Bakanlıkça tespit ve ilan edilen kullanım ömrü 7 yıldır

Taşıma ve nakliye sırasında dikkat edilecek hususlar :

Ürünü düşürmeyiniz

Darbelere maruz kalmamasını sağlayınız

Cihazı nakliye sırasında orijinal ambalajında taşıyınız.



talimatlar – ayrıntılı bilgi web sitemizde mevcuttur:

<http://www.russellhobbs.com/ifu/550979>

Citiți instrucțiunile, păstrați-le într-un loc sigur; dacă dați aparatul altcuiva, nu uitați să dați și instrucțiunile. Îndepărtați toate ambalajele înainte de folosire.

PREVEDERI IMPORTANTE DE SIGURANȚĂ

Respectați măsurile de siguranță de bază, inclusiv:

1 Aparatul poate fi folosit de copii în vârstă de 8 ani sau mai mari și de către persoane cu capacități fizice, senzoriale sau mentale reduse sau lipsă de experiență și cunoștințe dacă sunt supravegheați/instruiți și înțeleg pericolele la care se supun. Copiii nu trebuie să se joace cu aparatul. Curățarea și utilizarea de către utilizator nu trebuie efectuate de copii decât dacă aceștia au peste 8 ani și sunt supravegheați. Nu lăsați aparatul și cablul la îndemâna copiilor sub 8 ani.

 Suprafețele aparatului se vor încinge.

 Nu introduceți aparatul în lichid.

2 În cazul în care cablul este deteriorat, trebuie înlocuit de către fabricant, agentul de service sau orice altă persoană calificată, pentru a evita accidentele.

3 Așezați aparatul pe o suprafață stabilă, nivelată, termorezistentă.

4 Nu folosiți aparatul în niciun alt scop decât cel descris în aceste instrucțiuni.

5 Nu operați aparatul dacă este stricat sau nu funcționează corect.

exclusiv pentru uz casnic

ÎNAINTE DE PRIMA UTILIZARE

• Umpleți rezervorul până la semnul **max** și porniți aparatul fără cafea.

UMPLERE

1 Îndepărtați carafa de pe plită.

2 Folosiți capul de prindere pentru a deschide capacul pentru a avea acces la rezervor.

3 Umpleți rezervorul cu cel puțin 2 căni de apă, însă nu depășiți semnul **max**.

4 Deschideți un filtru de hârtie nr. 4 și introduceți-l în suportul filtrului.

5 Puneți în filtru câte 1 măsură de cafea măcinată pentru filtru pentru fiecare ceașcă.

6 Închideți capacul și apăsați pentru a-l bloca.

7 Așezați din nou carafa pe plită.

| PORNIRE

8 Băgați întrerupătorul în priză.

9 Comutați întrerupătorul la |. Becul se va aprinde. Aparatul va emite un sunet scurt.

10 La scurt timp după aceasta, cafeaua va începe să picure în carafă.

11 După ce este gata, plita va păstra carafa caldă. Aparatul va emite sunete scurte de 3 ori.

închidere automată

12 1 saat sonra, elektrikli ocak kapanacaktır. Aparatul va emite sunete scurte de 5 ori.

13 Dacă este lăsată mai mult de o oră, schimbările chimice din cafeaua făcută vor începe să afecteze aroma. Este recomandabil să o aruncați și să faceți alta proaspătă.

O CEAȘCĂ RAPIDĂ

14 Puteți lua carafa oricând. Pentru a preveni umplerea excesivă a suportului filtrului, reasezați carafa pe plită în maximum 20 secunde.

schite	5 suport filtru	9 întrerupător / bec
1 cap de prindere	6 filtru de hârtie nr. 4 (nefurnizat)	10 plită
2 capac		11 măsură
3 apă	7 apăsați	 mașina de spălat vase - raful de sus
4 fantă	8 carafă	

○ GATA?

- Comutați întrerupătorul la ○. Becul se va stinge.
- Scoateți din priză și lăsați aparatul să se răcească complet înainte de a-l curăța sau cu aproximativ 10 minute înainte de a-l reumple.

👁️ ÎNGRIJIRE ȘI ÎNTREȚINERE

- Scoateți aparatul din priză și lăsați-l să se răcească.
- Ștergeți suprafețele exterioare cu o cârpă umedă curată.
- Apăsați levierul din spatele capacului carafei, de deasupra mânerului, pentru a deschide capacul carafei.
- Spălați carafa și suportul filtrului cu mâna.
-  Puteți spăla aceste componente în raful de sus al mașinii de spălat vase.
- Reașezați suportul filtrului în cafetieră, cu fanta înspre capac.

Detartrați regulat, (cel puțin o dată pe lună).

- Detartrați aparatul cel puțin o dată pe lună, folosind un detartrant brevetat. Urmați instrucțiunile de pe ambalajul detartrantului.

✳️ Produsele aflate în garanție, returnate din cauza defecțiunilor provocate de particule de calcar, vor fi reparate aplicându-se un preț de reparare.

~~ⓧ~~ PROTEJAREA MEDIULUI

~~ⓧ~~ Pentru a evita probleme de mediu și sănătate cauzate substanțele periculoase din aparatele electrice și electronice, aparatele marcate cu acest simbol nu trebuie aruncate direct la gunoi, ci trebuie recuperate, refolosite sau reciclate.



instrucțiuni – instrucțiuni mai detaliate disponibile pe site-ul nostru web

<http://www.russellhobbs.com/ifu/550979>

Прочетете инструкциите, запазете ги и ги предавайте, ако предавате и уреда. Отстранете всички опаковки преди употреба.

ВАЖНИ ПРЕДПАЗНИ МЕРКИ

Следвайте основните мерки за безопасност, включително:

1 Този уред може да се използва от деца над 8-годишна възраст, както и от хора с ограничени физически, сетивни или умствени способности, или липса на опит и познания, ако са нагледжани/инструктирани и разбират опасностите. С уреда не трябва да играят деца. Почистването и поддръжката не трябва да се извършват от деца, освен ако те не са над 8-годишна възраст и някой ги наглежда. Пазете уреда и кабела от деца под 8-годишна възраст.

 Повърхността на уреда ще се нагорещи.

 Не потапяйте уреда в течност.

2 Ако кабелът е повреден, той трябва да се подмени от производителя, негов представител за сервизно обслужване или друго квалифицирано за тази цел лице, за да се избегне всякакъв риск.

3 Поставете уреда на твърда, равна, топлоустойчива повърхност.

4 Не използвайте уреда за други цели, освен тези, описани в настоящите инструкции.

5 Не използвайте уреда, ако е повреден или не работи изрядно.

само за домашна употреба

ПРЕДИ ПЪРВОНАЧАЛНО ИЗПОЛЗВАНЕ

• Напълнете резервоара до обозначението **max** и пуснете уреда без кафе.

ПЪЛНЕНЕ

1 Отстранете каната от котлона.

2 Използвайте ръкохватката, за да отворите капака и откриете резервоара.

3 Напълнете резервоара с най-малко 2 чаши вода, но без да превишавате обозначението **max**.

4 Разгънете хартиен филтър № 4 и го поставете в поставката за филтър.

5 Сложете 1 лъжичка от приготвеното във филтъра кафе във филтъра за всяка чаша.

6 Затворете капака и до натиснете, за да се заключи.

7 Отново поставете каната на котлона.

| ВКЛЮЧВАНЕ

8 Включете щепсела в захранващия контакт.

9 Преместете ключа в позиция **I**. Лампичката ще светне. Уредът ще издаде звуков сигнал.

10 Не след дълго кафето ще затече в каната.

11 Когато е готово, котлонът ще поддържа каната топла. Уредът ще издаде звуков сигнал 3 пъти.

илюстрации	5 поставка за филтър	9 ключ / лампичка
1 ръкохватка	6 хартиен филтър № 4	10 котлон
2 капак	(не е предоставен)	11 мерителна лъжица
3 вода	7 натиснете	 миялна машина – горна
4 слот	8 кана	приставка

АВТОМАТИЧНО ИЗКЛЮЧВАНЕ

- 12 След 1 час котлонът ще се изключи. Уредът ще издаде звуков сигнал 5 пъти.
- 13 Ако оставите кафето в продължение на много повече от един час, химични промени в течността ще започнат да променят аромата му. Най-добре е да го изхвърлите и да направите нова кана с кафе.

БЪРЗА ЧАША

- 14 Можете да отстраните каната по всяко време. За да предотвратите преливане от поставката за филтър, поставете каната отново на котлона в рамките на около 20 секунди.

ГОТОВО?

- 15 Преместете ключа в позиция . Лампичката ще угасне.
- 16 Изключете уреда и го оставете да се охлади напълно, преди да предприемете почистване, или за около 10 минути, преди да го използвате отново.

ГРИЖИ И ПОДДРЪЖКА

- 17 Изключете уреда от контакта и го оставете да изстине.
- 18 Почистете всички повърхности с чиста влажна кърпа.
- 19 Натиснете ръчката в задната част на капака на каната, над дръжката, за да я отворите.
- 20 Измийте на ръка каната и поставката за филтър.

 Може да измиете тези части в горната приставка на миялната машина.

- 21 Отново поставете поставката за филтър, като слотът сочи към капака.

Редовно почиствайте котления камък (поне веднъж месечно).

- 22 Почиствайте котления камък най-малко всеки месец, с препарат за отстраняване на наслагвания от собственика. Следвайте инструкциите на опаковката на препарата.
-  Продукти под гаранция, върнати с повреди в резултат от натрупване на котлен камък, подлежат на такса за ремонт.

ОПАЗВАНЕ НА ОКОЛНАТА СРЕДА

За да се избегнат екологични и здравни проблеми поради наличие на опасни субстанции в електрическите и електронни стоки, уредите, обозначени с този символ, не трябва да се изхвърлят заедно с несортирани общински отпадъци, а следва да се върнат обратно, да се използват отново или рециклират.

 **инструкции (Български)** – по-подробни инструкции има на нашата уеб страница: <http://www.russellhobbs.com/ifu/550979>



10 سوف يصدر الجهاز صغيرا.

11 وسوف تبدأ القهوة بالتنقيط في الإبريق بعد ذلك بوقت قصير.

12 وعندما يتم ذلك، سوف يبقى لوح التسخين الإبريق دافئا.

13 سوف يصدر الجهاز صوتا 3 مرة

👁️ الإيقاف التلقائي

14 سيتوقف لوح التسخين بعد ساعة.

15 سوف يصدر الجهاز صوتا 5 مرة

16 إذا تركته لأكثر من ساعة، يبدأ تأثير التغيرات الكيميائية في سائل القهوة على النكهة. ومن الأفضل أن سكبها بعيداً و عمل مشروبا طازجا.

👁️ كوب سريع

17 يمكنك إخراج الإبريق في أي وقت. ولمنع حامل الفلتر من الفيضان، استبدل الإبريق في لوح التسخين في غضون 20 ثانية تقريبا.

○ هل انتهيت؟

18 ضع مفتاح التشغيل بوضعية ○

19 سوف تنطفئ اللمبة.

20 افصل الجهاز واتركه يبرد تماما قبل تنظيفه أو لمدة 10 دقائق قبل إعادة تعبئته.

👁️ العناية والصيانة

21 افصل الجهاز عن التيار الكهربائي واتركه يبرد.

22 نظّف الجزء الخارجي من الجهاز بقطعة قماش رطبة.

23 اضغط على الذراع الموجود خلف غطاء الإبريق، وفوق المقبض، لفتح غطاء الإبريق.

24 اغسل الإبريق وحامل الفلتر.

📧 تستطيع غسل هذه الأجزاء في الرف العلوي لغسالة صحون.

25 أدر حامل الفلتر لجعل الفتحة الموجودة في حافته ناحية الغطاء ثم أنزل حامل الفلتر مرة أخرى في جهاز القهوة.

👁️ قم بإزالة الرواسب بانتظام (على الأقل شهريا).

26 قم بإزالة ترسبات الجهاز شهريا على الأقل بجهاز لإزالة الترسبات. اتبع التعليمات الموجودة على عبوة جهاز إزالة الترسبات.

✳️ اصلاح المنتجات خلال مدة الضمانة والتي تعاني من عطل بسبب عدم إزالة طبقة الأوساخ بانتظام، يدفع عنها مبلغ مادي.

رمز سلة المهملات على العجلة

لتجنب المشاكل البيئية والصحية بسبب المواد الخطرة في المعدات الكهربائية والإلكترونية، يجب عدم التخلص من الأجهزة المميزة بهذا الرمز مع نفايات البلدية غير المصنفة ولكن استعادتها أو إعادة استخدامها أو إعادة تدويرها.

10 مغرفة الرف العلوي لغسالة صحون	5 حامل الفلتر 6 الفلتر الورقي رقم 4 (غير مزود)	الرسومات 1 قبضة 2 غطاء 3 ماء 4 فتحة
	7 ضغط 8 إبريق 9 لوح تسخين	

اقرأ التعليمات واحفظها في مكان آمن. في حالة اهداء الجهاز لشخص آخر ارفق معه التعليمات. يجب ازالة جميع الأغلفة قبل الاستعمال.

⊗ إجراءات أمان ضرورية

يجب اتخاذ اجراءات الأمان الأساسية التالية:

- 1 يمكن استخدام هذا الجهاز بواسطة الأطفال الذين تتراوح أعمارهم من 8 سنوات فما فوق والأشخاص ذوي القدرات الجسدية أو الحسية أو العقلية المنخفضة أو عديمي الخبرة والمعرفة إذا تم الإشراف عليهم/تعليمهم ويفهمون المخاطر المعنية.
 - يجب ألا يعيب الأطفال بالجهاز.
 - يجب عدم قيام الأطفال بالتنظيف والصيانة إلا إذا كانوا أكبر من 8 سنوات مع الإشراف عليهم.
 - اجعل الجهاز والكيلات بعيدا عن متناول الأطفال دون سن 8 سنوات.
- 2 لا تغمر الجهاز في سائل.
 - ⊗ إذا كان السلك متضررا فاطلب استبداله في الشركة المصنعة في مكتبها للبيع أو عن طريق مهنيّ محترف، لمنع أي حادث ممكن.
- 3 ضع الجهاز على سطح ثابت ومستوي ومقاوم للحرارة.
- 4 لا تستخدم الجهاز لأغراض غير مقررّة في التعليمات.
- 5 لا تستخدم الجهاز إذا كان تالفا أو لا يعمل بصورة صحيحة.

للاستعمال المنزلي فقط

↑ قبل الاستعمال للمرة الأولى

- قم بملء الخزان إلى علامة max، وتشغيل الجهاز بدون قهوة.

👁 الملء

- 1 أخرج الإبريق من لوح التسخين.
- 2 استخدم المقبض لفتح الغطاء وكشف الخزان.
- 3 قم بتعبئة الخزان بما لا يقل عن 2 كوب ماء ولكن ليس فوق علامة الحد الأقصى max.
- 4 افتح الفلتر الورقي رقم 4 وضعه في حامل الفلتر.
- 5 ضع مغرفة من قهوة الفلتر في الفلتر لكل كوب
- 6 اغلق الغطاء.
- 7 استبدل الإبريق في لوح التسخين.

| تشغيل

- 8 أوصل قابس الجهاز بالتيار الكهربائي.
- 9 سوف تضئ اللبمة.

