

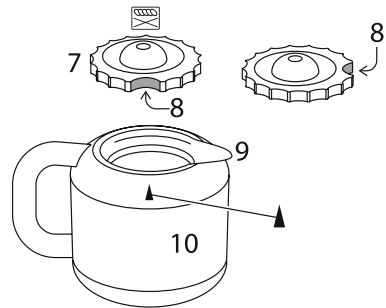

Russell Hobbs

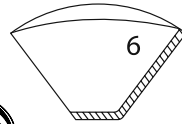

Bedienungsanleitung	2	pokyny (Slovenčina)	47
mode d'emploi	6	instrukcja	50
instructies	10	upute	54
istruzioni per l'uso	14	navodila	57
instrucciones	18	οδηγίες	60
instruções	22	utasítások	64
brugsanvisning	26	talimatlar	68
bruksanvisning (Svenska)	30	instrucțiuni	72
bruksanvisning (Norsk)	34	инструкции (Български)	76
käyttöohjeet	37	instructions	80
инструкции (Русский)	40	تعليمات للاستخدام	87
pokyny (Čeština)	44		

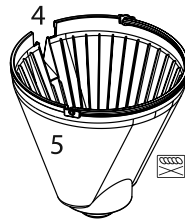
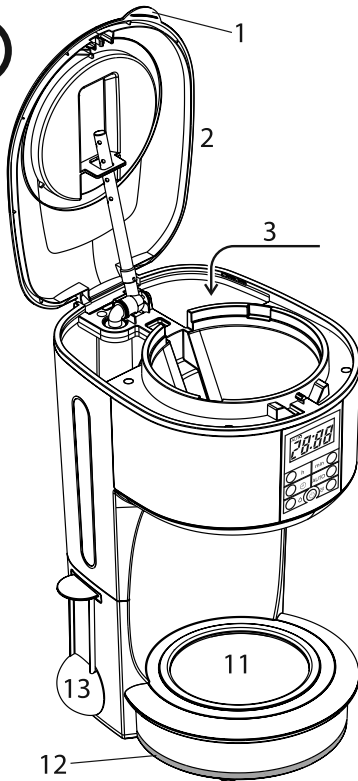

Lesen Sie die Anleitung, bewahren Sie sie auf und falls Sie das Gerät an Dritte abgeben, geben Sie auch die Anleitung mit. Entfernen Sie die Verpackung vollständig, bevor Sie das Gerät einschalten.

WICHTIGE SICHERHEITSHINWEISE

Beachten Sie bitte folgende grundlegende Vorsichtsmaßnahmen:

- 1 Dieses Gerät ist für die Nutzung von Kindern ab 8 Jahren und älter sowie von Personen mit eingeschränkten physischen, sensorischen oder geistigen Fähigkeiten oder Mangel an Erfahrung und Wissen geeignet, wenn ihnen die Handhabung erklärt wurde/ sie dabei beaufsichtigt werden und ihnen die damit verbundenen Gefahren bewusst sind.
- Kinder dürfen nicht mit dem Gerät spielen.
 - Reinigung und Benutzerwartung dürfen nicht von Kindern durchgeführt werden, es sei denn sie sind älter als 8 Jahre und werden dabei beaufsichtigt.
 - Bewahren Sie das Gerät und das Kabel außer Reichweite von Kindern unter 8 Jahren auf.

Zeichnungen	6 Papierfilter Größe 4 (nicht enthalten)	11 Sockel
1 Griff	7 Deckel	12 Statusleuchte
2 Deckel	8 Aussparung	13 Portionierer
3 Wasser	9 Tülle	 Spülmaschine – oberes Fach
4 Schlitz	10 Kanne	
5 Filterhalter		

 Die Oberfläche des Geräts erhitzt sich.

 Tauchen Sie das Gerät nicht in Flüssigkeiten.

2 Weist das Kabel Beschädigungen auf, muss es vom Hersteller, einer Wartungsvertretung des Herstellers oder einer qualifizierten Fachkraft ersetzt werden, um eine mögliche Gefährdung auszuschließen.

3 Gerät auf eine stabile, ebene, hitzefeste Oberfläche stellen.

4 Achten Sie darauf, dass sich Gerät und Kabel nicht am Rand von Arbeitsflächen befinden.

5 Bitte keine Zubehörteile oder Aufsätze verwenden, die nicht von uns geliefert wurden.

6 Benutzen Sie das Gerät ausschließlich zu den in diesen Anweisungen beschriebenen Zwecken.

7 Benutzen Sie das Gerät keinesfalls, wenn es beschädigt ist oder Fehlfunktionen zeigt.

Nur für den Gebrauch im Haushalt geeignet

VOR ERSTMALIGEM GEBRAUCH

Füllen Sie den Tank bis zur **max** Markierung, und lassen Sie das Gerät ohne Kaffee laufen.

ES HANDELT SICH UM EINE THERMOKANNE.

1 Das heißt, Sie können frischen heißen Kaffee egal wo Zuhause oder in Ihrem Garten genießen.

2 Um den Deckel der Kanne zu schließen, drehen Sie diesen einmal ganz im Uhrzeigersinn.

3 Die Aussparung ist nun am  Symbol ausgerichtet.

4 Ändern Sie die Position nicht, solange sich die Kanne auf dem Sockel befindet oder bewegt wird.

5 Nehmen Sie die Kanne zum Einschenken vom Sockel und drehen Sie den Deckel um 90°, bis Aussparung und Tülle aufeinander ausgerichtet sind.

6 Drehen Sie den Deckel anschließend wieder zu.

7 Um den Deckel abzunehmen, drehen Sie ihn aus der geschlossenen Position heraus einmal ganz herum.

8 Die Aussparung ist nun am  Symbol ausgerichtet.

9 Um den Deckel wieder aufzusetzen, richten Sie die Aussparung am  Symbol aus, setzen Sie den Deckel auf die Kanne und drehen Sie diesen einmal ganz im Uhrzeigersinn herum.

10 Die Aussparung ist nun am  Symbol ausgerichtet.

 Spülen Sie die Kanne mit heißem Wasser aus, um sie vorzuwärmen damit sie dem Kaffee keine Wärme entzieht.

AUFFÜLLEN

11 Nehmen Sie die Kanne vom Sockel.

12 Öffnen Sie den Deckel am Griff und legen so den Wassertank frei.

13 Füllen Sie den Wassertank mit der genau benötigten Wassermenge.

14 Öffnen Sie einen Papierfilter Größe 4 und legen Sie ihn in den Filterhalter.

15 Füllen Sie für jede Tasse je eine Portion gemahlene Kaffee mit dem Portionierer in den Filter ein.

16 Deckel zum Verriegeln nach unten drücken.

17 Setzen Sie die Kanne wieder auf den Sockel.

👁 **EINSCHALTEN**

18 Gerätenetzstecker in die Steckdose stecken.

- Das Gerät piept. Auf dem Display leuchtet 12:00 auf.

👁 **KAFFEE SOFORT ZUBEREITEN**

19 Ignorieren Sie die Uhr.

20 Kochen Sie weniger als 5 Tassen Kaffee, drücken Sie die ☞ Taste.

21 Die Anzeige zeigt 1-4☑ an.

22 Der Brühvorgang wird verlangsamt, somit hat Ihr Kaffee die gleiche Stärke, wie der Kaffee einer vollen Kanne.

23 Die ☺-Taste betätigen. Die Taste leuchtet auf.

24 Kurz danach tropft der Kaffee in die Kanne.

- ★ Der Kaffeegrund saugt Wasser auf, daher befindet sich in der Kanne weniger Flüssigkeit als im Wassertank.

25 Falls Sie die Kaffeemaschine während des Brühvorgangs ausschalten möchten, drücken Sie die ☺-Taste.

👁 **STATUSLEUCHE**

26 Die Statusleuchte ändert die Farbe und zeigt damit an, wie frisch der Kaffee ist.

blau = frisch gebrüht / 0-30 Minuten seit frisch gebrüht

blau (blinkend) = 30-60 Minuten seit frisch gebrüht

abschaltautomatik

27 Nach einer Stunde schaltet sich die Warmhalteplatte aus.

28 Bleibt der Kaffee länger als eine Stunde stehen, beeinträchtigen chemische Veränderungen im Kaffeesud allmählich den Geschmack. Sie sollten ihn dann am besten weggießen und eine Kanne frischen Kaffee zubereiten.

👁 **PROGRAMMIEREN DES TIMERS**

29 Die Uhr behält die aktuelle Einstellung so lange bei, bis der Stecker des Kaffeautomaten aus der Steckdose gezogen wird.

30 Es ist eine 24 Stunden Uhr.

31 Die Uhr auf die richtige Zeit einstellen.

- Mit den Tasten **h** und **min** können Sie die richtige Zeit in Stunden und Minuten einstellen.

32 Stellen Sie den Timer auf die Zeit ein, zu der der Kaffee gekocht werden soll.

- Die ☺-Taste betätigen.

- Mit den Tasten **h** und **min** können Sie die richtige Zeit in Stunden und Minuten einstellen.

- ★ Wenn Sie innerhalb von 5 Sekunden weder die **h**-Taste noch die **min**-Taste drücken, wird die Kaffeemaschine auf den Normalmodus zurückkehren und die Uhrzeit wird angezeigt. Sie müssen die ☺-Taste drücken und von neuem anfangen.

33 Kochen Sie weniger als 5 Tassen Kaffee, drücken Sie die ☞ Taste.

34 Die Anzeige zeigt 1-4☑ an.

👁 **VORBEREITUNG**

35 Die **AUTO**-Taste betätigen.

36 Das Display zeigt **AUTO** an.

37 Ist die von Ihnen eingestellte Zeit erreicht, leuchtet die ☺ Taste auf und die Kaffeemaschine nimmt den Betrieb auf.

38 Um den Timer vor Beginn des Brühvorgangs abzuschalten, drücken Sie die Taste noch einmal.



👁 **ERINNERN**

39 Haben Sie vergessen, auf welche Zeit Sie den Timer eingestellt haben, halten Sie die ☺ Taste gedrückt und lassen Sie sie wieder los.

EINE SCHNELLE TASSE

40 Sie können die Kanne jederzeit herausnehmen. Damit der Filterhalter nicht überläuft, setzen Sie die Kanne innerhalb von etwa 20 Sekunden wieder ein.

STÄRKERER KAFFEE

41 Brühen Sie 5 oder mehr Tassen, wird der Kaffee durch Wahl der 1-4  Funktion etwas stärker. Drücken Sie hierfür einmal die Taste .

42 Die Anzeige zeigt 1-4  an.

PFLEGE UND INSTANDHALTUNG

43 Ziehen Sie den Netzstecker vom Strom und lassen Sie das Gerät abkühlen.

44 Schütten Sie den Inhalt in den Abfalleimer.

45 Reinigen Sie die äußeren Oberflächen des Geräts mit einem feuchten Tuch.

46 Waschen Sie die Kanne und den Filterhalter mit der Hand ab.

47 Drehen Sie den Filterhalter, um seine Führungsrille in ihre Position oberhalb der Kanne zu bringen, dann den Filterhalter zurück in die Kaffeemaschine absenken.

48 Deckel zum Verriegeln nach unten drücken.

 Sie können diese Teile im oberen Fach des Geschirrspülers reinigen.

 Bei Verwendung eines Geschirrspülers kann das raue Umfeld im Geschirrspüler die Oberflächenlackierung beschädigen.

- Die Beschädigung ist nur kosmetisch und beeinträchtigt nicht die Funktion des Gerätes.

SELBSTREINIGUNGSFUNKTION

49 Damit sich kein Kalk absetzen kann, verwenden Sie bei normalem Wasser mindestens einmal im Monat die Selbstreinigungsfunktion, bei hartem Wasser häufiger.

50 Achten Sie darauf, dass die Küche gut gelüftet ist, denn das Erhitzen von Essig verursacht einen unangenehmen Geruch.

51 Dieser Vorgang dauert 45-60 Minuten.

52 Vermischen Sie in der Kanne 6 Tassen klaren Essig und 4 Tassen Wasser.

53 Gießen Sie die Mischung in den Tank.

54 Schließen Sie den Deckel.

55 Stellen Sie die Kanne wieder auf die Warmhalteplatte.

56 Gerätenetzstecker in die Steckdose stecken.

57 Die -Taste betätigen.

58 Die Anzeige zeigt  an.

59 Ein Teil der Mischung wird durchlaufen. Die Restmenge verbleibt 30 Minuten lang im Boiler und läuft anschließend durch.

60 Nach Beendigung des Vorgangs piept das Gerät und schaltet sich automatisch aus.

61 Füllen Sie den Tank bis zur **max** Markierung, und lassen Sie das Gerät ohne Kaffee laufen.

62 Wiederholen Sie diesen Vorgang 2 bis 3 Mal, bis der Essiggeruch verschwunden ist.

 Bei Produkten, die im Garantiezeitraum aufgrund von Mängeln zurückgegeben werden, die auf Kalkablagerungen zurückzuführen sind, wird eine Reparaturgebühr in Rechnung gestellt.

UMWELTSCHUTZ

Auf Grund der in elektrischen und elektronischen Geräten verwendeten umwelt- und gesundheitsschädigenden Stoffe dürfen Geräte, die mit diesem Symbol gekennzeichnet sind, nicht über den normalen Hausmüll entsorgt werden, sondern müssen wiederaufbereitet, wiederverwertet oder recycelt werden.



Bedienungsanleitung – Eine ausführlichere Anleitung finden Sie auf unserer Website:

<http://www.russellhobbs.com/ifu/ 550981>

Lisez les instructions, conservez-les et transférez-les si vous transférez l'appareil. Retirez tous les emballages avant utilisation.

PRÉCAUTIONS IMPORTANTES

Suivez les précautions essentielles de sécurité, à savoir:

- 1 Cet appareil peut être utilisé par des enfants âgés de 8 ans et plus et par des personnes aux aptitudes physiques, sensorielles ou mentales réduites ou ne possédant pas l'expérience et les connaissances suffisantes, pour autant que ces personnes soient supervisées/aient reçu des instructions et soient conscientes des risques encourus.
 - Les enfants ne peuvent pas jouer avec l'appareil.
 - Le nettoyage et l'entretien par l'utilisateur ne doivent pas être effectués par des enfants, à moins qu'ils ne soient âgés de plus de 8 ans et qu'ils soient supervisés.
 - Tenez l'appareil et le câble hors de portée des enfants de moins de 8 ans.

 Les surfaces de l'appareil vont s'échauffer.

 Ne plongez pas l'appareil dans du liquide.

- 2 Si le câble est abîmé, vous devez le faire remplacer par le fabricant, un de ses techniciens agréés ou une personne également qualifiée, pour éviter tout danger.

3 Posez l'appareil sur une surface stable, à niveau et résistante à la chaleur.

4 Veillez à maintenir l'appareil et le câble à distance des bords du plan de travail.

5 N'adaptez pas d'accessoires autres que ceux fournis.

6 N'utilisez pas l'appareil à d'autres fins que celles décrites dans ce mode d'emploi.

7 N'utilisez pas l'appareil s'il est endommagé ou s'il ne fonctionne pas correctement.

usage ménager uniquement

AVANT LA PREMIÈRE UTILISATION

Remplissez le réservoir jusqu'au marquage **max** et mettez en route l'appareil sans café.

LA VERSEUSE EST ISOLÉE

- 1 Cela signifie que vous pouvez boire du café chaud et fraîchement préparé à tout endroit de la maison ou du jardin.
- 2 Pour fermer le couvercle de la verseuse, faites-le pivoter dans le sens horaire.
- 3 L'encoche doit être alignée avec ▲.
- 4 Le couvercle doit être dans cette position lorsque la verseuse est déposée sur la base ou lorsqu'elle est transportée.
- 5 Pour verser le café, retirez la verseuse de la base et faites pivoter le couvercle de 90° pour aligner l'encoche avec le bec verseur.
- 6 Fermez le couvercle après avoir versé le café.
- 7 Pour retirer le couvercle, faites-le pivoter complètement depuis la position de fermeture.
- 8 L'encoche doit être alignée avec ▲.

schémas	6 filtre en papier #4	11 base
1 insert	(non fourni)	12 voyant de fonctionnement
2 couvercle	7 couvercle	13 mesure
3 eau	8 encoche	 lave-vaisselle – grille supérieure
4 fente	9 bec verseur	
5 porte-filtre	10 verseuse	

9 Pour remettre le couvercle en place, alignez l'encoche avec ▲, positionnez le couvercle sur la verseuse, puis faites-le pivoter complètement dans le sens horaire.

10 L'encoche doit être alignée avec ▲.

★ Rincez la verseuse avec de l'eau chaud pour rechauffer-la, ainsi il ne prend pas le chaud du café.

REPLISSAGE

11 Retirez la verseuse de la base.

12 Utilisez l'insert pour relever le couvercle et accéder au réservoir.

13 Remplissez le réservoir avec la quantité exacte d'eau nécessaire.

14 Ouvrez un filtre n°4 et placez-le dans le support de filtre.

15 Versez 1 mesure de café filtre dans le filtre pour chaque tasse.

16 Fermez le couvercle, et appuyez dessus pour le verrouiller.

17 Remettez la verseuse sur la base.

MISE EN MARCHÉ

18 Branchez la prise sur le secteur.

• L'appareil émettra un "bip" sonore. 12:00 clignotera sur l'écran.

PRÉPARATION IMMÉDIATE

19 Ne faites pas attention à l'horloge.

20 Si vous préparez moins de 5 tasses de café, appuyez sur le bouton ☞.

21 "1-4☞" s'affichera sur l'écran.

22 Cela ralentit la cafetière pour que votre café ait le même goût que si vous faisiez une verseuse complète.

23 Appuyez sur le bouton ☞. Le bouton s'allume.

24 Peu après, le café commence à couler dans la verseuse.

★ Les grains de café retiennent de l'eau, de sorte que la quantité de liquide dans la verseuse est légèrement inférieure à la quantité d'eau versée dans le réservoir.

25 Si vous voulez arrêter la machine pendant la préparation du café, appuyez sur le bouton ☞.

VOYANT DE FONCTIONNEMENT

26 Le voyant de fonctionnement change de couleur pour indiquer le moment où le café a été préparé.

bleu = en cours de préparation / 0-30 minutes depuis la préparation du café

bleu (clignotant) = 30-60 minutes depuis la préparation du café

arrêt automatique

27 Après 1 heure, la plaque chauffante s'éteint.

28 Au bout d'une heure, des réactions chimiques au sein du café commencent à en altérer le goût. Il vaut mieux le jeter et en faire du frais.

PRÉPARATION RETARDÉE

29 L'horloge conserve ses réglages jusqu'à ce que la cafetière soit débranchée.

30 Il s'agit d'une horloge de 24 h.

31 Réglez l'horloge à la bonne heure.

• Utilisez les boutons **h** et **min** pour régler l'heure et les minutes.

32 Réglez le minuteur sur l'heure à laquelle vous voulez lancer la préparation du café.

- Appuyez sur le bouton .
- Utilisez les boutons **h** et **min** pour régler l'heure et les minutes.

★ Si vous n'appuyez ni sur **h** ni sur **min** dans les 5 secondes, la cafetière revient en mode normal et affiche l'heure. Vous devrez appuyer sur le bouton  et recommencer.

33 Si vous préparez moins de 5 tasses de café, appuyez sur le bouton .

34 "1-4

ACTIVATION

35 Appuyez sur le bouton **AUTO**.

36 **AUTO** s'affichera sur l'écran.

37 Dès le moment où vous effectuez les réglages, le bouton  s'allume et la cafetière démarre.

38 Pour annuler la minuterie avant que la préparation du café n'ait démarré, appuyez une nouvelle fois sur le bouton.



RAPPEL

39 Si vous avez oublié l'heure que vous avez configurée, appuyez sur le bouton  et maintenez-le enfoncé, puis relâchez-le.

UNE TASSE VITE FAIT

40 Vous pouvez retirer la verseuse à tout moment. Pour éviter le débordement du porte-filtre, remplacez la verseuse sur la base dans les 20 secondes suivantes environ.

UN CAFÉ PLUS FORT

41 Si vous préparez 5 tasses ou plus, vous pouvez utiliser la fonction 1-4 pour faire un café légèrement plus corsé. Il suffit d'appuyer une fois sur le bouton .

42 "1-4

SOINS ET ENTRETIEN

43 Débranchez l'appareil et laissez-le refroidir.

44 Videz le contenu du porte-filtre dans une poubelle.

45 Nettoyez l'extérieur de l'appareil avec un chiffon humide.

46 Lavez à la main la verseuse et le porte-filtre.

47 Tournez le porte-filtre pour mettre les fentes dans leur couronne au-dessus du couvercle, ensuite abaissez de nouveau le porte-filtre dans la cafetière.

48 Fermez le couvercle, et appuyez dessus pour le verrouiller.

 Vous pouvez laver ces pièces sur la grille supérieure du lave-vaisselle.

★ Toutefois, les conditions de lavage du lave-vaisselle affecteront la finition de la surface de l'appareil.

- Cela affecte l'apparence de l'appareil, non pas son fonctionnement.

AUTO-NETTOYAGE

49 Afin d'éviter la formation de tartre, utilisez la fonction d'auto-nettoyage au moins une fois par mois dans les zones où l'eau est normale, plus souvent dans les zones où l'eau est dure.

50 Assurez-vous que la cuisine est bien aérée, parce que le chauffage du vinaigre produit une mauvaise odeur.

51 Cette opération prendra 45 à 60 minutes.

52 Mélangez 6 tasses de vinaigre blanc avec 4 tasses d'eau dans la verseuse.

53 Versez le mélange dans le réservoir.

54 Fermez le couvercle.

55 Remettez la verseuse sur la plaque chauffante.

56 Branchez la prise sur le secteur.

57 Appuyez sur le bouton .

58 "O" s'affichera sur l'écran.

- 59 Une partie du mélange va ressortir. Le reste va agir dans la bouilloire de la cafetière pendant 30 minutes, pour ensuite ressortir.
- 60 Au terme de cette opération, l'appareil émet un bip sonore, puis s'éteint automatiquement.
- 61 Remplissez le réservoir jusqu'au marquage **max** et mettez en route l'appareil sans café.
- 62 Répétez cette opération 2 ou 3 fois, jusqu'à ce que l'odeur de vinaigre ait disparu.
- ✳ La réparation de produits retournés sous garantie présentant des défauts liés au tartre sera payante.



PROTECTION ENVIRONNEMENTALE

Afin d'éviter des problèmes environnementaux ou de santé occasionnés par les substances dangereuses contenues dans les appareils électriques et électroniques, les appareils présentant ce symbole ne peuvent pas être éliminés avec les déchets ménagers, mais doivent faire l'objet d'une récupération sélective en vue de leur réutilisation ou recyclage.



mode d'emploi – des instructions plus détaillées sont disponibles sur notre site Web:

<http://www.russellhobbs.com/ifu/550981>

Lees de instructies, bewaar ze goed en geef ze met het apparaat mee wanneer u deze aan een derde geeft. Verwijder alle verpakkingsmaterialen voor gebruik.



BELANGRIJKE VEILIGHEIDSMATREGELEN

Volg de gebruikelijke veiligheidsmaatregelen, zoals:

- 1 Dit apparaat kan gebruikt worden door kinderen van 8 jaar en ouder en personen met verminderde lichamelijke, zintuiglijke en verstandelijke vaardigheden of die onvoldoende ervaring of kennis hebben, indien zij onder toezicht staan of goed geïnformeerd zijn en zij de risico's begrijpen.
 - Kinderen mogen niet met het apparaat spelen.
 - Schoonmaak en gebruikersonderhoud mag niet door kinderen uitgevoerd worden, tenzij ze ouder dan 8 zijn en onder toezicht staan.
 - Houd het apparaat en het snoer buiten het bereik van kinderen van jonger dan 8 jaar.

 De oppervlakken van het apparaat zullen heet worden.

 Dompel het apparaat niet onder in vloeistof.

2 Indien het snoer beschadigd is, moet het door de fabrikant, een technicus of een ander deskundig persoon vervangen worden om eventuele risico's te vermijden.

3 Zet het apparaat op een stabiele, vlakke, hittebestendige ondergrond.

4 Houd het apparaat en het snoer weg van de randen van het werkoppervlak.

5 Gebruik alleen de bijgeleverde toebehoren of hulpstukken.

6 Gebruik het apparaat niet voor andere doeleinden dan degene die in deze gebruiksaanwijzing worden beschreven.

7 Gebruik het apparaat niet bij beschadigingen of storingen.

uitsluitend voor huishoudelijk gebruik

VOOR HET EERSTE GEBRUIK

Vul het reservoir tot het **max** teken en laat het apparaat doorlopen zonder koffie.

DE KOFFIEKAN IS GEÏSOLEERD

1 Dat betekent dat u thuis en in de tuin overal van verse, hete koffie kunt genieten.

2 Draai het deksel van de koffiekkan helemaal rechtsom om te sluiten.

3 De inkeping wordt uitgelijnd met ▲.

4 Deze moet zich in deze positie bevinden wanneer de koffiekkan op het rustpunt is geplaatst of wordt gedragen.

5 Haal de koffiekkan van het rustpunt en draai het deksel 90° om de inkeping op één lijn te brengen met de schenktuit en zo te kunnen gieten.

6 Sluit het deksel wanneer u klaar bent met gieten.

7 Als het deksel is gesloten, draait u het volledig rond om het te verwijderen.

8 De inkeping wordt uitgelijnd met ▲.

9 Om het deksel opnieuw te plaatsen, brengt u de inkeping op één lijn met ▲, plaatst u het deksel op de koffiekkan en draait u het helemaal rechtsom.

afbeeldingen	6 papierfilter nr.4 (niet meegeleverd)	11 rustpunt
1 handvat	7 deksel	12 statuslampje
2 deksel	8 inkeping	13 maatlepel
3 water	9 schenkuit	 vaatwasmachine – bovenste korf
4 sleuf	10 koffiekan	
5 filterhouder		

10 De inkeping wordt uitgelijnd met ▲.

★ Spoel de koffiekan met heet water om ze voor te verwarmen zodat ze de warmte van de koffie niet opneemt.

VULLEN

11 Verwijder de koffiekan van het rustpunt.

12 Gebruik het handvat om het deksel op te tillen en het reservoir bloot te stellen.

13 Vul het waterreservoir met de exacte hoeveelheid water.

14 Open een papierfilter (nr.4) en plaats deze in de filterhouder.

15 Plaats 1 lepel gemalen koffie in de filter voor elke kop koffie.

16 Sluit het deksel en druk het naar beneden om het te vergrendelen.

17 Vervang de koffiekan op het rustpunt.

AANZETTEN

18 Steek de stekker in het stopcontact.

• Het apparaat geeft een pieptoon. Op het scherm knippert 12:00.

KOFFIE NU

19 Negeer de klok.

20 Als u minder dan 5 kopjes koffie zet, drukt u op de knop ☒.

21 1-4 ☐ verschijnt.

22 Het brouwproces zal vertragen en de koffie zal even sterk zijn als de koffie van een volle koffiekan

23 Druk op de ☐ knop. De knop geeft licht.

24 Kort daarna begint de koffie in de kan te druppen.

★ Het koffiedik neemt water op waardoor de koffiekan iets minder vloeistof bevat dan het reservoir.

25 Als u het koffiezetapparaat wilt stopzetten tijdens het brouwen, drukt u op de ☐ knop.

STATUSLAMPJE

26 Het statuslampje verandert van kleur om te tonen hoe vers de koffie is.

blauw = aan het uitlopen / 0-30 minuten sinds het uitlopen

blauw (knipperend) = 30-60 minuten sinds het uitlopen

automatisch uitschakelen

27 Na 1 uur zal de warmhoudplaat uitgeschakeld worden.

28 Als u de koffie langer dan een uur laat staan, zullen chemische veranderingen in de koffielijkeur de smaak beïnvloeden. In dat geval is het best de koffie weg te gieten en een verse pot te zetten.

KOFFIE LATER

29 De klok bewaart de instellingen tot de stekker van het koffiezetapparaat verwijderd wordt.

30 De klok telt over 24 uur.

31 Stel de klok in op het correcte tijdstip.

• Gebruik de knoppen **h** en **min** om het uur en de minuten in te stellen.

32 Stel de timer in op het tijdstip dat u de koffie wilt zetten.

• Druk op de ☐ knop.

• Gebruik de knoppen **h** en **min** om het uur en de minuten in te stellen.

✱ Als u noch de **h** noch de **min** knoppen indrukt binnen de 5 seconden, schakelt het koffiezetapparaat over op "normal" en het tijdstip verschijnt. U moet op de ⌚ knop drukken en opnieuw starten.

33 Als u minder dan 5 kopjes koffie zet, drukt u op de knop ☹.

34 1-4☹ verschijnt.

👁 **ACTIVEREN**

35 Druk de **AUTO** knop in.

36 **AUTO** verschijnt op het display.

37 Op het ingestelde tijdstip licht de knop ⏸ op en wordt de koffie gezet.

38 Druk nogmaals op de knop om de tijdschakelaar te annuleren alvorens de koffie begint uit te lopen.

👁 **HERINNERING**

39 Als u bent vergeten welk tijdstip u hebt ingesteld, houdt u de knop ⌚ ingedrukt en laat u die vervolgens los.

👁 **VLUG EEN KOPJE**

40 U kunt de koffiekkan op ieder moment verwijderen. Vervang de koffiekkan op het rustpunt binnen zo'n 20 seconden om er voor te zorgen dat de filterhouder niet overstroomt.

👁 **EEN STERKERE KOFFIE**

41 Als u 5 kopjes of meer zet, kunt u de functie 1-4☹ gebruiken om de koffie enigszins sterker te maken. Druk gewoon een keer op de knop ☹.

42 1-4☹ verschijnt.

👁 **ZORG EN ONDERHOUD**

43 Verwijder de stekker uit het stopcontact en laat het apparaat afkoelen.

44 Gooi de inhoud van de filterhouder in de vuilnisbak.

45 Maak de buitenzijde van het apparaat schoon met een vochtige doek.

46 Was de koffiekkan en filterhouder met de hand.

47 Draai de filterhouder zodat de gleuf in de rand van het deksel past, schuif de filterhouder dan terug op zijn plaats.

48 Sluit het deksel en druk het naar beneden om het te vergrendelen.

🧺 Deze onderdelen mogen in de bovenste korf van een vaatwasmachine worden gewassen.

✱ Wanneer u de vaatwasmachine gebruikt, zal dit de afwerking van de oppervlakten beïnvloeden.

- De schade is normaal uitsluitend esthetisch en heeft geen invloed op de werking van het apparaat.

⦿ **ZELFREINIGING**

49 Om de vorming van kalk te voorkomen, gebruikt u de zelfreinigende functie minstens één keer per maand in regio's met normaal water. Heeft u te maken met hard water dan is zelfreiniging vaker gewenst.

50 Zorg voor een goede ventilatie aangezien het verwarmen van azijn een onaangename geur kan hebben.

51 Dit duurt 45-60 minuten.

52 Meng 6 kopjes witte azijn met 4 kopjes water in de koffiekkan.

53 Giet het mengsel in het reservoir.

54 Sluit het deksel.

55 Plaats de koffiekkan op de warmhoudplaat.

56 Steek de stekker in het stopcontact.

57 Druk op de ⦿ knop.

58 ⦿ verschijnt.

- 59 Een deel van het mengsel komt erdoor. De rest blijft gedurende 30 minuten weken in de boiler en komt er dan door.
- 60 Aan het einde van deze handeling laat het apparaat een pieptoon horen en schakelt het zich automatisch uit.
- 61 Vul het reservoir tot het **max** teken en laat het apparaat doorlopen zonder koffie.
- 62 Herhaal deze handeling 2 of 3 keer totdat de geur van azijn is verdwenen.
- ✳ Voor geretourneerde producten die onder de garantie vallen en waarbij defecten zijn opgetreden als gevolg van kalkaanslag, worden reparatiekosten in rekening gebracht.



MILIEUBESCHERMING

Om milieu- en gezondheidsproblemen als gevolg van gevaarlijke stoffen in elektrische en elektronische producten te vermijden, mogen apparaten met dit symbool niet worden weggegooid met niet-gesorteerd gemeentelijk afval, maar moeten ze worden teruggewonnen, opnieuw gebruikt of gerecycled.



instructies – u vindt gedetailleerde instructies op onze website:
<http://www.russellhobbs.com/ifu/550981>

Leggere le istruzioni e conservarle al sicuro. In caso di cessione dell'apparecchio ad altre persone, consegnare anche le istruzioni. Rimuovere tutto l'imballaggio prima dell'uso.

NORME DI SICUREZZA IMPORTANTI

Osservare le precauzioni fondamentali di sicurezza e in particolare quanto segue:

- 1 L'apparecchio può essere utilizzato da bambini di almeno 8 anni e da persone con ridotte capacità fisiche, sensoriali o mentali o senza esperienza e conoscenza a condizione che vengano controllate/istruite e capiscano i pericoli in cui si può incorrere.
 - I bambini non devono giocare con l'apparecchio.
 - La pulizia e la manutenzione da parte dell'utente non devono essere effettuate da bambini di età inferiore agli 8 anni e sotto il controllo di un adulto.
 - Tenere l'apparecchio e il cavo fuori dalla portata dei bambini di età inferiore agli 8 anni.

 Le superfici dell'apparecchio diventeranno calde.

 Non immergere l'apparecchio in sostanze liquide.

- 2 Se il cavo è danneggiato, farlo cambiare dal fabbricante, da un rivenditore autorizzato o da personale similmente qualificato, per evitare pericoli.

3 Posizionare l'apparecchio su una superficie stabile, in piano e resistente al calore.

4 Tenere apparecchio e cavo lontani dai bordi dei piani di lavoro.

5 Montare sull'apparecchio solo gli accessori o gli elementi dati in dotazione.

6 Non usare l'apparecchio per altri scopi se non quelli per i quali è stato progettato, di seguito descritti in questo manuale di istruzioni.

7 Non usare l'apparecchio se è danneggiato o funziona male.

solo per uso domestico

PRIMA DI UTILIZZARE L'APPARECCHIO PER LA PRIMA VOLTA

Riempire il serbatoio fino al segno **max** e attivare l'apparecchio senza caffè.

LA CARAFFA E' COIBENTATA

1 Ciò significa che potete avere del caffè caldo come appena preparato sia in casa che in giardino.

2 Per chiudere il coperchio della caraffa, ruotarlo completamente in senso orario.

3 La rientranza sarà allineata con ▲.

4 Dovrebbe trovarsi in questa posizione mentre la caraffa è collocata sul supporto, o quando viene trasportata.

5 Per versare, rimuovere la caraffa dal supporto e ruotare il coperchio a 90° per allineare la rientranza con il beccuccio.

6 Chiudere il coperchio dopo aver versato il contenuto.

7 Per rimuovere il coperchio, fare compiere 1 giro completo dalla posizione di chiusura.

8 La rientranza sarà allineata con ▲.

9 Per rimontare il coperchio, allineare la rientranza con ▲, montare il coperchio alla caraffa, poi ruotarlo completamente in senso orario.

10 La rientranza sarà allineata con ▲.

immagini	6 filtro in carta n. 4	11 supporto
1 linguetta	(non in dotazione)	12 spia di stato
2 coperchio	7 coperchio	13 misurino
3 acqua	8 rientranza	☒ lavastoviglie - cestello superiore
4 fessura	9 beccuccio	
5 porta filtro	10 caraffa	

✱ Sciacquare la caraffa con acqua calda, per preriscaldarla, in modo da non farle prendere il calore dal caffè.

👁️ RIEMPIMENTO

- 11 Togliere la caraffa dal supporto.
- 12 Utilizzare la linguetta per aprire il coperchio e accedere al serbatoio.
- 13 Riempire il serbatoio con la quantità esatta di acqua richiesta.
- 14 Aprire un filtro in carta formato 4 e metterlo nel porta filtro .
- 15 Mettere nel filtro 1 misurino di caffè filtro per ogni tazza.
- 16 Chiudere il coperchio, esercitando una leggera pressione sullo stesso.
- 17 Riposizionare la caraffa sul supporto.

👁️ ACCENSIONE

- 18 Inserire la spina nella presa di corrente.
- L'apparecchio emetterà un segnale acustico. Sul display apparirà la cifra 12:00 lampeggiante.

👁️ CAFFÈ ALL'ISTANTE

- 19 Ignorare l'orologio
- 20 Se si preparano meno di 5 tazze di caffè, premere il pulsante ☒ .
- 21 "1-4☒" apparirà sul display.
- 22 La funzione rallenta il processo di preparazione, e il caffè avrà un'intensità pari a quella che si avrebbe con una caraffa intera.
- 23 Premere il pulsante ☒. Il pulsante si illuminerà.
- 24 Subito dopo, il caffè comincerà a scendere nella caraffa.
- ✱ I fondi di caffè trattengono l'acqua, in modo che la quantità di liquido nella caraffa sia leggermente inferiore alla quantità di acqua nel serbatoio.
- 25 Se si vuole spegnere la macchina mentre il caffè è in preparazione, premere il pulsante ☒.

👁️ SPIA DI STATO

- 26 La spia di stato cambierà colore per indicare quanto è fresco il caffè.
 - blu = infusione / 0-30 minuti dall'infusione
 - blu (lampeggiante) = 30-60 minuti dall'infusione

autospegnimento

- 27 Dopo 1 ora, la piastra si spegnerà.
- 28 Se non si consuma il caffè entro un'ora dalla preparazione, si potranno notare dei cambiamenti nell'aroma. Si consiglia di gettarlo via e prepararne dell'altro.

👁️ CAFFÈ PROGRAMMATO

- 29 La macchina del caffè manterrà le impostazioni fino a che non viene staccata la spina dalla presa di corrente.
- 30 Si tratta di un orologio a 24 ore.
- 31 Impostare l'orologio sull'ora esatta.
 - Utilizzare i pulsanti **h** e **min** per impostare ora e minuti esatti.
- 32 Impostare il timer sull'ora in cui si vuole iniziare a preparare il caffè.
 - Premere il pulsante ☒.
 - Utilizzare i pulsanti **h** e **min** per impostare ora e minuti esatti.



✳ Se non si premono i pulsanti **h** o **min** entro 5 secondi, il display della macchina del caffè ritornerà all'impostazione "normal" e verrà visualizzata l'ora. Bisognerà dunque premere di nuovo il pulsante ☺ e ricominciare da capo.

33 Se si preparano meno di 5 tazze di caffè, premere il pulsante ☺.

34 "1-4☺" apparirà sul display.

👁 **ATTIVAZIONE**

35 Premere il pulsante **AUTO**.

36 La parola **AUTO** apparirà sul display.

37 Quando si effettua l'impostazione, il pulsante ☺ si illuminerà e la macchina del caffè si accenderà.

38 Per disabilitare il timer prima dell'inizio dell'infusione, preme nuovamente il pulsante.

👁 **DA RICORDARE**

39 Se si dimentica l'intervallo di tempo impostato sul timer, premere e tenere premuto il pulsante ☺, poi rilasciarlo.

👁 **UNA TAZZA VELOCE**

40 È possibile togliere la caraffa in qualsiasi momento. Per evitare che il porta filtro trabocchi, posizionare la caraffa sul supporto entro circa 20 secondi.

👁 **INFUSIONE PIÙ' FORTE**

41 Se si preparano 5 o più tazze, è possibile utilizzare la funzione 1-4☺ per rendere l'infusione un po' più forte. Premere una volta il pulsante ☺.

42 "1-4☺" apparirà sul display.

👁 **CURA E MANUTENZIONE**

43 Scollegare l'apparecchio e lasciarlo raffreddare.

44 Buttare il contenuto del porta filtro nel cestino.

45 Pulire le superfici esterne dell'apparecchio con un panno umido.

46 Lavare a mano la caraffa e il porta filtro.

47 Girare il contenitore filtro per portare la fessura sul bordo verso il coperchio, poi posizionare il contenitore filtro nella macchina del caffè.

48 Chiudere il coperchio, esercitando una leggera pressione sullo stesso.

🧼 È possibile lavare queste parti nel cestello superiore della lavastoviglie.

✳ Se si usa la lavastoviglie, l'ambiente estremo al suo interno altera le finiture superficiali.

- Il danno dovrebbe essere solo estetico e non dovrebbe modificare l'operatività dell'apparecchio.

⊖ **FUNZIONE ANTICALCARE**

49 Per prevenire la formazione di calcare, utilizzare la funzione anticalcare almeno una volta al mese in zone con acqua normale, più spesso in zone con acqua dura.

50 Assicurarsi che la cucina sia ben ventilata, poiché riscaldando l'aceto si produce un odore spiacevole.

51 Questa operazione durerà 45-60 minuti.

52 Mescolare 6 tazze di aceto bianco con 4 tazze di acqua nella caraffa.

53 Versare la miscela nel serbatoio.

54 Chiudere il coperchio.

55 Rimettere la caraffa sulla piastra.

56 Inserire la spina nella presa di corrente.

57 Premere il pulsante ⊖.

58 "⊖" apparirà sul display.

59 Parte della miscela fuoriuscirà. Il resto rimarrà nella caldaia per 30 minuti, quindi fuoriuscirà.

60 Alla fine dell'operazione, l'apparecchio emetterà un segnale acustico, poi si spegnerà.

61 Riempire il serbatoio fino al segno **max** e attivare l'apparecchio senza caffè.

62 Effettuare questa operazione 2 o 3 volte, fino a quando l'odore dell'aceto se ne sarà andato.

✱ I prodotti ancora in garanzia mandati in riparazione con guasti dovuti alle incrostazioni saranno assogettati ad un addebito per la riparazione.

PROTEZIONE AMBIENTALE

Per evitare danni all'ambiente e alla salute causati da sostanze pericolose delle parti elettriche ed elettroniche, gli apparecchi contrassegnati da questo simbolo non devono essere smaltiti con i rifiuti non differenziati ma recuperati, riutilizzati o riciclati.



istruzioni per l'uso – istruzioni più dettagliate sono disponibili sul nostro sito:

<http://www.russellhobbs.com/ifu/550981>

Lea las instrucciones, guárdelas en un lugar seguro y, en caso de dar el aparato a otra persona, entréguelas también. Retire todo el embalaje antes de usar el aparato.



MEDIDAS DE SEGURIDAD IMPORTANTES

Siga las precauciones básicas de seguridad, incluyendo:

- 1 Este aparato puede ser utilizado por niños mayores de 8 años y por personas con discapacidad física, mental o sensorial o sin experiencia en su manejo, siempre que sean supervisadas o guiadas por otra persona y comprendan los posibles riesgos.
- Los niños no deben jugar con el aparato.
 - Los niños solo deben realizar tareas de limpieza y mantenimiento si son mayores de 8 años y están supervisados por un adulto.
 - Mantenga el aparato y el cable fuera del alcance de niños menores de 8 años.

 Las superficies del aparato estarán calientes.

 No sumerja el aparato en líquidos.

2 Si el cable está dañado, este deberá ser cambiado por el fabricante, su agente de servicio, o alguien con cualificación similar para evitar peligro.

3 Ponga el aparato en una superficie estable, nivelada y resistente al calor.

4 Mantenga el aparato y el cable alejados de los bordes de la encimera.

5 No ponga ningún otro acoplamiento o accesorio (recambio) que no haya sido adquirido del fabricante.

6 No use el aparato para ningún fin distinto a los descritos en estas instrucciones.

7 No use el aparato si está dañado o si no funciona bien.

solo para uso doméstico

 **ANTES DE USAR POR PRIMERA VEZ**

Llene el depósito hasta **max** y haga funcionar el aparato sin café.

 **AISLAMIENTO TÉRMICO DE LA JARRA**

1 El aislamiento térmico de la jarra le permitirá disfrutar de un café caliente y recién hecho en cualquier lugar de la casa o del jardín.

2 Para cerrar la tapa de la jarra, gírela completamente hacia la derecha.

3 La muesca quedará alineada con el símbolo ▲.

4 Deberá estar en esta posición mientras la jarra esté situada sobre el soporte o al trasladarla de un sitio a otro.

5 Para verter el contenido de la jarra, retírela del soporte y gire la tapa 90° para alinear la muesca con el pico.

6 Cierre la tapa después de verter el contenido.

7 Para retirar la tapa, gírela 1 vuelta completa a partir de la posición de cierre.

8 La muesca quedará alineada con el símbolo ▲.

9 Para volver a colocar la tapa, alinee la muesca con el símbolo ▲, encaje la tapa en la jarra y gírela completamente hacia la derecha.

10 La muesca quedará alineada con el símbolo ▲.

★ Vierta agua caliente en el termo para precalentarlo y que no absorba el calor del café.

ilustraciones	6 filtro de papel nº4 (no incluido)	11 soporte
1 agarradera	7 tapa	12 luz indicadora de estado
2 tapa	8 muesca	13 cuchara
3 agua	9 pico	☒ lavavajillas – bandeja superior
4 ranura	10 jarra	
5 soporte del filtro		

👁 LLENADO

- 11 Retire la jarra del soporte.
- 12 Utilice la agarradera para abrir la tapa y que el depósito quede al descubierto.
- 13 Llene el depósito con la cantidad exacta requerida de agua.
- 14 Abra un filtro de papel del nº4 y colóquelo en el soporte del filtro.
- 15 Ponga dentro del filtro una cucharada de café por cada taza.
- 16 Cierre la tapa y presione hacia abajo para fijarla.
- 17 Vuelva a colocar la jarra en el soporte.

👁 ENCENDER

- 18 Enchufe el aparato a la corriente.
- El aparato emitirá un pitido. 12:00 parpadeará en la pantalla.

👁 CAFÉ EN EL MOMENTO

- 19 Ignore el reloj.
- 20 Si va a preparar menos de 5 tazas de café, pulse el botón ☒.
- 21 En la pantalla aparecerá "1-4☒".
- 22 Esta función ralentiza el proceso de preparación, por lo que el café tendrá la misma fuerza que si preparase una jarra completa.
- 23 Pulse el botón ☒. El botón se iluminará.
- 24 Poco después empezará a gotear el café en la jarra.
- ✳ Los granos de café absorben agua, por lo que la cantidad de líquido en la jarra será ligeramente menor que la cantidad de agua del depósito.
- 25 Si desea detener la cafetera mientras está preparando café, pulse el botón ☒.

👁 LUZ INDICADORA DE ESTADO

- 26 La luz indicadora de estado irá cambiando de color para mostrar el tiempo transcurrido desde que se filtró el café.

azul = filtrado / 0-30 minutos desde el filtrado

azul (parpadeante) = 30-60 minutos desde el filtrado

desconexión automática

- 27 La placa se desconectará pasada una hora.
- 28 Si lo deja más de una hora, los cambios químicos que se producen en el café afectarán al sabor. Es mejor desecharlo y preparar otra jarra.

👁 CAFÉ MÁS TARDE

- 29 El reloj mantendrá la configuración hasta que se desenchufe la cafetera.
- 30 El botón parpadeará 2 veces.
- 31 Configure la hora correcta del reloj.
 - Utilice los botones **h** y **min.** para ajustar correctamente las horas y minutos.
- 32 Programe el temporizador a la hora que desee que comience la preparación de café.
 - Pulse el botón ☒.
 - Utilice los botones **h** y **min.** para ajustar correctamente las horas y minutos.
- ✳ Si no pulsa los botones **h** ni **min** en menos de 5 segundos, la cafetera volverá al modo "normal" y se mostrará la hora. Tendrá que volver a pulsar el botón ☒ y comenzar de nuevo.
- 33 Si va a preparar menos de 5 tazas de café, pulse el botón ☒.
- 34 En la pantalla aparecerá "1-4☒".

ACTIVACIÓN

35 Pulse el botón **AUTO**.

36 La palabra **AUTO** aparecerá en la pantalla.

37 A la hora prefijada, el botón  se iluminará, y la cafetera se encenderá.

38 Para cancelar el temporizador antes de que la cafetera haya comenzado a preparar el café, pulse de nuevo el botón.



RECORDATORIO

39 Si ha olvidado la hora prefijada, mantenga pulsado el botón  un instante, y a continuación suéltelo.

UNA TAZA RÁPIDA

40 Puede retirar la jarra cuando lo desee. Para evitar que el líquido se desborde por el soporte del filtro, vuelva a colocar la jarra sobre el soporte pasados unos 20 segundos.

UN CAFÉ MÁS FUERTE

41 Si va a preparar 5 tazas o más, puede utilizar la función **1-4**  para que el café salga ligeramente más fuerte. Pulse el botón  una vez.

42 En la pantalla aparecerá "1-4" .

CUIDADO Y MANTENIMIENTO

43 Desenchufe el aparato y deje que se enfríe.

44 Vierta el contenido del soporte del filtro en la basura.

45 Limpie las superficies exteriores del aparato con un paño húmedo.

46 Lave a mano la jarra y el soporte del filtro.

47 Gire el soporte del filtro para llevar la ranura en su borde hacia la tapa, luego baje el soporte del filtro hacia la cafetera.

48 Cierre la tapa y presione hacia abajo para fijarla.

 Lave estas piezas en la bandeja superior del lavavajillas.

 Si usa el lavavajillas, las condiciones adversas durante el lavado pueden afectar a los acabados de las superficies del aparato.

- El daño será solo estético y no debería afectar al funcionamiento del aparato.

AUTOLIMPIEZA

49 Para impedir la acumulación de cal, utilice la función de autolimpieza al menos una vez al mes en zonas de agua normal, y con más frecuencia si el agua de su zona es dura.

50 Asegúrese de que la cocina esté bien ventilada, ya que el calentar vinagre causa un olor desagradable.

51 Esta operación llevará 45-60 minutos.

52 Mezcle en la jarra 6 tazas de vinagre blanco con 4 tazas de agua.

53 Vierta la mezcla en el depósito.

54 Cierre la tapa.

55 Vuelva a colocar la jarra en la placa.

56 Enchufe el aparato a la corriente.

57 Pulse el botón .

58 En la pantalla aparecerá "O".

59 Parte de la mezcla penetrará. El resto quedará en remojo en el calentador durante 30 minutos, y luego penetrará.

60 Al final de la operación, la cafetera emitirá un sonido, y a continuación se apagará.

61 Llene el depósito hasta **max** y haga funcionar el aparato sin café.

62 Repita la operación 2 o 3 veces, hasta que el olor a vinagre haya desaparecido.

 Los productos en garantía que se devuelvan por acumulación de depósitos estarán sujetos al pago de la reparación.



PROTECCIÓN MEDIOAMBIENTAL

Para evitar problemas medioambientales y de salud provocados por las sustancias peligrosas con que se fabrican los productos eléctricos y electrónicos, los aparatos con este símbolo no se deben desechar junto con el resto de residuos municipales, sino que se deben recuperar, reutilizar o reciclar.



instrucciones – en nuestra página web encontrará instrucciones más detalladas:
<http://www.russellhobbs.com/ifu/550981>

Leia as instruções e guarde em lugar seguro. Forneça-as também caso venha a fornecer o aparelho a alguém. Retire todo o material de embalar antes da utilização.

MEDIDAS DE PRECAUÇÃO IMPORTANTES

Siga as seguintes instruções básicas de segurança:

- 1 Este aparelho pode ser usado por crianças com idade de 8 anos ou superior e pessoas com capacidades físicas, sensoriais ou mentais reduzidas ou com falta de experiência e conhecimentos, desde que supervisionadas/instruídas e que compreendam os riscos envolvidos.
 - As crianças não devem brincar com o aparelho.
 - A limpeza e manutenção por parte do utilizador não deverão ser feitas por crianças a não ser que tenham mais de 8 anos e sejam supervisionadas.
 - Mantenha o aparelho e o cabo fora do alcance de crianças com menos de 8 anos.

 As superfícies do aparelho aquecerão.

 Não coloque o aparelho em líquidos.

- 2 Se o cabo estiver danificado, o fabricante, o seu agente de assistência técnica ou alguém igualmente qualificado deverá substituí-lo a fim de evitar acidentes.

3 Coloque o aparelho numa superfície estável, plana, resistente ao calor.

4 Mantenha o aparelho e o cabo afastados das extremidades de bancadas.

5 Não utilize acessórios ou peças que não sejam fornecidos pela nossa empresa.

6 Não utilize o aparelho para quaisquer outras finalidades senão as descritas nestas instruções.

7 Não utilize o aparelho se estiver danificado ou defeituoso.

apenas para uso doméstico

ANTES DE UTILIZAR PELA PRIMEIRA VEZ

Encha o depósito até à marca “max”, e ponha o aparelho a funcionar sem café.

O JARRO É ISOLADO

- 1 Isto significa que poderá desfrutar de café quente acabado de fazer em qualquer lado, no lar, ou no jardim.
 - 2 Para fechar a tampa do jarro, rode-a totalmente para a direita.
 - 3 A depressão deverá estar alinhada com ▲.
 - 4 Deverá estar nesta posição enquanto o jarro estiver colocado sobre a base ou a ser movido.
 - 5 Para verter, retire o jarro da base e rode a tampa 90° para alinhar a depressão com o bico.
 - 6 Feche a tampa após verter.
 - 7 Para retirar a tampa, rode-a totalmente a partir da posição bloqueada.
 - 8 A depressão deverá estar alinhada com ▲.
 - 9 Para voltar a colocar a tampa, alinhe a depressão com ▲, encaixe a tampa no jarro e rode-a totalmente para a direita.
 - 10 A depressão deverá estar alinhada com ▲.
- ✳ Enxagúe o termo com água quente para o aquecer de forma a não tirar calor ao café.

esquemas	6 filtro de papel nº4 (não incluído)	11 base
1 pega	7 tampa	12 luz indicadora de estado
2 tampa	8 depressão	13 colher
3 água	9 bico	 máquina de lavar loiça
4 ranhura	10 jarro	- prateleira superior
5 porta filtro		



ENCHER O DEPÓSITO

- 11 Retire o jarro da base.
- 12 Use a alça para abrir a tampa e expor o depósito.
- 13 Encha o depósito com a quantidade exacta de água pretendida.
- 14 Abra um filtro de papel nº4 e coloque-o no porta filtro.
- 15 Coloque 1 colher de café moído no filtro para cada chávena.
- 16 Feche a tampa e pressione para baixo para a fechar.
- 17 Volte a colocar o jarro na base.

LIGAR

- 18 Ligue a ficha à tomada elétrica.
- O aparelho emitirá um sinal sonoro. O número 12:00 piscará no visor.

CAFÉ AGORA

- 19 Ignore o relógio.
- 20 Se fizer menos de 5 chávenas de café, prima o botão .
- 21 Aparece o ícone "1-4☐" no visor.
- 22 Permite abrandar o processo de infusão de modo que o seu café terá a mesma intensidade do que o de um balão cheio.
- 23 Prima o botão  O botão brilhará.
- 24 Logo a seguir, o café começa a gotejar para dentro do jarro.
- * Os grãos de café reterão água, por isso a quantidade de líquido no jarro será ligeiramente inferior do que a quantidade de água no depósito.
- 25 Se quiser parar o aparelho durante a infusão, prima o botão .



LUZ INDICADORA DE ESTADO

- 26 A luz indicadora de estado mudará de cor para exibir o nível de frescura do café.
azul = infusão / 0-30 minutos desde o início da infusão
azul (a piscar) = 30-60 minutos desde o início da infusão

bloqueio automático

- 27 Após 1 hora, a placa de aquecimento desligar-se-á.
- 28 Se o café for mantido durante mais de uma hora, o café sofre alterações químicas e o seu sabor degrada-se. A melhor solução é deitar o café fora e fazer outro.

CAFÉ MAIS TARDE

- 29 O relógio memoriza as suas definições até o aparelho de café ser desligada da tomada.
- 30 O relógio é de 24 horas.
- 31 Regule o relógio na hora certa.
 - Use os botões **h** e **min** para regular a hora e os minutos.
- 32 Regule o temporizador para a hora em que deseja que comece a infusão.
 - Prima o botão 
 - Use os botões **h** e **min** para regular a hora e os minutos.
- * Se não premir um dos botões "h" ou "min" dentro de 5 segundos, o aparelho de café voltará às suas definições "normais" e a hora aparecerá. Terá de premir o botão  de novo e começar tudo de novo.
- 33 Se fizer menos de 5 chávenas de café, prima o botão .
- 34 Aparece o ícone "1-4☐" no visor.



ACTIVAÇÃO

35 Prima o botão "AUTO".

36 Aparecerá a indicação **AUTO** no visor.

37 À hora que definiu, o botão  iluminar-se-á, e a máquina de café ligar-se-á.

38 Para cancelar o temporizador antes de ter início a infusão, prima o botão novamente.



LEMBRE-SE

39 Caso se esqueça do tempo que definiu, prima e mantenha premido o botão , e depois liberte-o.

UM CAFEZINHO RÁPIDO

40 Poderá retirar o jarro a qualquer momento. Para evitar que o suporte do filtro transborde, volte a colocar o jarro na base em cerca de 20 segundos.

INFUSÃO MAIS FORTE

41 Se fizer 5 chávenas ou mais, poderá usar a função 1-4  para tornar a infusão ligeiramente mais forte. Basta premir o botão  uma vez.

42 Aparece o ícone "1-4 " no visor.

CUIDADOS E MANUTENÇÃO

43 Desligue o aparelho da corrente elétrica e aguarde que arrefeça.

44 Despeje o conteúdo do porta-filtro no lixo.

45 Limpe as superfícies exteriores do aparelho com um pano húmido.

46 Lave o jarro e o porta filtro à mão.

47 Coloque o porta-filtro de forma que a ranhura fique virada para a tampa, e volte a introduzi-lo no aparelho.

48 Feche a tampa e pressione para baixo para a fechar.

 Poderá lavar estas peças na prateleira superior de uma máquina de lavar loiça.

★ Se utilizar uma máquina de lavar loiça, o ambiente agressivo no seu interior afectará o acabamento da superfície.

- Os danos deveriam ser apenas cosméticos e não deveriam afectar o funcionamento do aparelho.

AUTO-LIMPEZA

49 Para prevenir a formação de calcário, use a função de auto-limpeza com periodicidade mínima mensal em zonas de água normal, e mais frequentemente em zonas de água dura.

50 Certifique-se de que a ventilação da cozinha é boa uma vez que o aquecimento de vinagre provoca um odor desagradável.

51 Esta operação terá a duração de 45-60 minutos.

52 Misture 6 chávenas de vinagre branco com 4 chávenas de água no jarro.

53 Verta a mistura para o interior do depósito.

54 Feche a tampa.

55 Volte a colocar o jarro sobre a placa de aquecimento.

56 Ligue a ficha à tomada elétrica.

57 Prima o botão .

58 Aparece o ícone "◇" no visor.

59 Parte da mistura verterá para fora. O restante manter-se-á no fervedor durante 30 minutos e depois verterá para fora.

60 No final da operação, o aparelho emitirá um sinal sonoro e desligar-se-á automaticamente.

61 Encha o depósito até à marca "max", e ponha o aparelho a funcionar sem café.

62 Repita 2 ou 3 vezes até o cheiro do vinagre se dissipar.

★ Os produtos devolvidos durante a garantia com avarias devido a calcário estarão sujeitos a custos de reparação.



PROTEÇÃO AMBIENTAL

Para evitar problemas ambientais e de saúde devido a substâncias perigosas contidas em equipamentos elétricos e eletrónicos, os aparelhos com este símbolo não deverão ser misturados com o lixo doméstico e sim recuperados, reutilizados ou reciclados.



instruções – instruções mais detalhadas no nosso website:

<http://www.russellhobbs.com/ifu/550981>

Læs vejledningen og behold den til senere brug. Lad den følge med apparatet, hvis det overdrages til andre. Fjern al emballage før brug.

VIGTIGE SIKKERHEDSINSTRUKTIONER

Følg altid de grundlæggende sikkerhedsregler, herunder:

- 1 Dette apparat kan anvendes af børn fra 8 år og derover og personer hvis fysiske, sansemæssige eller mentale evner er nedsat, eller personer uden den fornødne erfaring, hvis de er blevet instrueret/har været under opsyn og forstår de forbundne farer.
 - Børn må ikke lege med apparatet.
 - Rengøring og vedligeholdelse må ikke foretages af børn, medmindre de er over 8 år og holdes under opsyn.
 - Apparatet og ledningen skal holdes uden for rækkevidden af børn under 8 år.

 Apparatets overflader kan blive meget varme.

 Læg ikke apparatet i vand.

- 2 Hvis ledningen er beskadiget, skal den udskiftes af producenten, serviceværkstedet eller en tilsvarende kvalificeret fagmand, så eventuelle skader undgås.

3 Anbring apparatet på et stabilt, plant og varmebestandigt underlag.

4 Hold apparatet og ledningen væk fra køkkenbordets kanter.

5 Anvend ikke andet tilbehør eller andre dele end de medfølgende.

6 Anvend ikke apparatet til andre formål end dem, der er beskrevet i denne brugsanvisning.

7 Undlad at anvende apparatet, hvis det er beskadiget eller ikke fungerer korrekt.

kun til privat brug

FØR APPARATET TAGES I BRUG FØRSTE GANG

Fyld vandbeholderen op til "max", og køр maskinen igennem uden kaffe.

KANDEN ER ISOLERET

1 Det betyder, at du kan nyde frisk, varm kaffe hvor som helst i din bolig eller i haven.

2 Luk kandens låg ved at dreje det helt med uret.

3 Indhakked kommer til at stå ud for ▲.

4 Det skal stå i denne position, når kanden står på holderen, eller når kanden bæres.

5 For at skænke kaffe tages kanden af holderen og låget drejes 90°, så indhakked står ud for tuden.

6 Luk låget, når du er færdig med at skænke.

7 For at tage låget af skal det drejes 1 hel omgang fra lukket position.

8 Indhakked kommer til at stå ud for ▲.

9 For at sætte låget på igen skal indhakked stå ud for ▲. Sæt derefter låget på kanden, og drej det helt med uret.

10 Indhakked kommer til at stå ud for ▲.

★ Forvarm kanden ved at skylle den i varmt vand, så den ikke optager varme fra kaffen.

tegninger	6 kaffefilter nr. 4 (medfølger ikke)	11 holder
1 greb		12 statuslampe
2 låg	7 låg	13 måleske
3 vand	8 indhak	 opvaskemaskine – øverste kurv
4 åbning	9 tud	
5 filtertragt	10 kande	





OPFYLDNING

- 11 Tag kanden af holderen.
- 12 Brug grebet til at åbne for låget og afdække vandbeholderen.
- 13 Fyld vandbeholderen med præcis den mængde vand du behøver.
- 14 Åbn et papirfilter på #4 og sæt det ind i filtretaget.
- 15 Put 1 måleske kværnet filterkaffe i filtret for hver kop.
- 16 Luk for låget og tryk ned for at låse det.
- 17 Sæt kanden tilbage på holderen.

TÆND MASKINEN

- 18 Sæt ledningen i stikkontakten.
- Maskinen vil bippe. 12:00 vil blinke på displayet.

KAFFE NU

- 19 Urets indstilling er uden betydning.
- 20 Tryk på -knappen, hvis du skal lave under 5 kopper kaffe.
- 21 1-4  vises på displayet.
- 22 Så brygger maskinen langsommere, og din kaffe får samme styrke i smagen, som når du brygger en hel kande.
- 23 Tryk på -knappen. Knappen vil lyse.
- 24 Hurtigt efter vil kaffen begynde at løbe ned i kanden.
- * Kaffebønnerne vil opsuge vand, så væskemængden i kanden vil være en smule mindre end vandmængden i vandbeholderen.
- 25 Hvis du vil stoppe kaffemaskinen, mens den brygger, skal du trykke på  knappen.





STATUSLAMPE

- 26 Statuslampen vil skifte farve for at vise, hvor frisk kaffen er.
 - blå = brygger / 0-30 minutter siden brygning
 - blå (blinkende) = 30-60 minutter siden brygning

auto-sluk

- 27 Efter 1 time, slukker varmepladen.
- 28 Når kaffe står i mere end en time, vil kemiske ændringer i selve kaffen påvirke smagen. Kasser gammel kaffe og bryg en ny kande i stedet.

KAFFE SENERE

- 29 Uret husker indstillingen, indtil kaffemaskinen tages ud af stik.
- 30 Uret har 24 timers indstilling.
- 31 Indstil uret til det ønskede tidspunkt:
 - Brug **h** og **min** knapperne til indstilling af korrekt time og minut.
- 32 Indstil timeren til det tidspunkt, du ønsker at starte kaffebrygningen:
 - Tryk på -knappen.
 - Brug **h** og **min** knapperne til indstilling af korrekt time og minut.
- * Hvis du ikke trykker på enten **h** eller **min** knappen inden for 5 sekunder, vender kaffemaskinen tilbage til "normal", og den viser tiden. Du skal trykke på  knappen og starte forfra.
- 33 Tryk på -knappen, hvis du skal lave under 5 kopper kaffe.
- 34 1-4  vises på displayet.

AKTIVERING

35 Tryk og slip **AUTO** knappen.

36 Nu vises angivelsen **AUTO** på displayet.

37 På det indstillede tidspunkt vil -knappen lyse, og kaffemaskinen gå i gang.

38 Tryk på knappen igen for at annullere timeren, inden brygningen er startet.



HUSK

39 Hvis du har glemt tidspunktet, du indstillede timeren til, kan du trykke og holde -knappen nede, og slippe den igen.

EN HURTIG KOP

40 Du kan tage kanden af når som helst. For at undgå, at vandet i filtertragten flyder over, skal kanden sættes tilbage på holderen inden for cirka 20 sekunder.

EN STÆRKERE BRYGNING

41 Hvis du laver 5 kopper eller derover, kan du med 1-4 -funktionen opnå en stærkere brygning. Tryk blot på -knappen én gang.

42 1-4  vises på displayet.

PLEJE OG VEDLIGEHOLDELSE

43 Tag apparatets stik ud og lad det køle af.

44 Hæld filtertragtens indhold i affaldsspanden.

45 Rengør apparatets udvendige flader med en fugtig klud.

46 Vask kande og filtertragt af i hånden.

47 Sæt filtertragten i kaffemaskinen med udsikringen mod låget.

48 Luk for låget og tryk ned for at låse det.

 Disse dele kan vaskes i opvaskemaskinens øverste kurv.

 De ekstreme forhold i opvaskemaskinen kan beskadige overfladebelægningen.

• Der beskadiges kun udseendemæssigt og dette bør ikke påvirke apparatets drift.

SELVRENSNING

49 For at forebygge kalkaflejringer bruges selvrensningfunktionen mindst én gang om måneden i områder med normalt hårdt vand, og oftere i områder med hårdt vand.

50 Sørg for at køkkenet er godt ventileret, da opvarmning af eddike giver en ubehagelig lugt.

51 Denne proces tager 45-60 minutter.

52 Bland 6 kopper lys eddike med 4 kopper vand i kanden.

53 Hæld blandingen i vandbeholderen..

54 Luk låget.

55 Sæt kanden tilbage på varmepladen.

56 Sæt ledningen i stikkontakten.

57 Tryk på -knappen.

58  vises på displayet.

59 En del af blandingen vil løbe igennem. Resten vil blive stående i kedlen i 30 minutter, og derefter løben igennem.

60 Når processen er afsluttet, vil maskinen bippe, og derefter slukke af sig selv.

61 Fyld vandbeholderen op til "**max**", og kør maskinen igennem uden kaffe.

62 Gør dette 2 til 3 gange, indtil eddikelugten er væk.

 Returnerede produkter, hvis defekter skyldes kalkaflejringer, repareres mod et gebyr.



MILJØBESKYTTELSE

Elektriske og elektroniske apparater, der er mærket med dette symbol, kan indeholde farlige stoffer, og må ikke bortskaffes med husholdningsaffald, men skal afleveres på en dertil udpeget lokal genbrugsstation for at undgå skade på miljø og menneskers sundhed.



brugsanvisning – du finder en mere detaljeret vejledning på vores webside:

<http://www.russellhobbs.com/ifu/550981>

Läs bruksanvisningen och spara den för framtida bruk. Låt bruksanvisningen följa med om du överlåter apparaten. Ta bort allt förpackningsmaterial före användning.

VIKTIGA SKYDDSÅTGÄRDER

Följ allmänna säkerhetsföreskrifter, däribland följande:

1 Denna apparat kan användas av barn från 8 års ålder och uppåt och av personer med nedsatt fysisk, sensorisk eller mental förmåga eller med bristande erfarenhet och kunskap, om personerna i fråga är under uppsikt och har fått anvisningar om hur apparaten fungerar och om de har förstått vilka risker som användningen kan medföra.

- Barn ska inte leka med apparaten.
- Rengöring och användarunderhåll ska inte utföras av barn, såvida de inte är över 8 år och är under uppsikt.
- Håll apparat och elkabel utom räckhåll för barn under 8 år.

 Apparatens utsida blir varm.

 Sänk inte ned apparaten i någon vätska.

2 Om sladden är skadad måste den ersättas av tillverkaren, serviceombud eller någon med liknande kompetens för att undvika skaderisker.

- 3 Ställ apparaten på en fast, jämn och värmetålig yta.
- 4 Håll apparat och sladd borta från kanten på köksbänken.
- 5 Använd bara tillbehör och övrig utrustning som företaget tillhandahåller.
- 6 Använd inte apparaten för några andra ändamål än sådana som beskrivs i denna bruksanvisning.
- 7 Använd inte apparaten om den är skadad eller fungerar dåligt.

endast för hushållsbruk

FÖRE FÖRSTA ANVÄNDNINGEN

Fyll vattenbehållaren till markeringen (**max**) för maximal nivå (max) och kör apparaten utan kaffe.

KAFFEKANNAN ÄR ISOLERAD

- 1 Det betyder att kaffet håller sig varmt och nybryggt länge och du kan välja att dricka det var du vill, inomhus eller i trädgården.
- 2 Stäng locket till kaffekannan genom att vrida det ett helt varv medurs.
- 3 Inskärningen kommer då att vara riktad mot symbolen ▲.
- 4 Se till att locket är stängt enligt anvisningarna när kaffekannan står i stället eller flyttas.
- 5 Lyft upp kaffekannan från stället och vrid locket 90° för att rikta inskärningen mot pipen. Håll sedan upp kaffet.
- 6 Stäng locket när du har hållt upp kaffet.
- 7 Ta bort locket genom att vrida det ett helt varv från stängt läge.
- 8 Inskärningen kommer då att vara riktad mot symbolen ▲.
- 9 Sätt tillbaka locket genom att rikta inskärningen mot ▲, sätt locket på kaffekannan och vrid det sedan ett helt varv medurs.
- 10 Inskärningen kommer då att vara riktad mot symbolen ▲.

★ Skölj kaffekannan med hett vatten och förvärm så att kaffet inte går miste om någon värme.

bilder	6 pappersfilter storlek 4 (medföljer inte)	11 ställ
1 hake		12 statuslampa
2 lock	7 lock	13 måttskopa
3 vatten	8 inskärning	☒ kan diskas i diskmaskinens överkorg.
4 fals	9 pip	
5 filterhållare	10 kaffekanna	

👁 Fylla på vatten

- 11 Flytta kaffekannen från stället
- 12 Använd haken för att öppna locket och komma åt vattenbehållaren.
- 13 Fyll vattenbehållaren med precis så mycket vatten som behövs.
- 14 Veckla upp ett pappersfilter i storlek 4 och sätt det i filterhållaren.
- 15 Håll en måttskopa bryggmalet kaffe i filtret för varje kopp.
- 16 Stäng locket och lås det genom att trycka ned det.
- 17 Sätta tillbaka kaffekannen på stället.

👁 Slå på strömmen

- 18 Sätt stickproppen i väggkontakten.
- Apparaten ger en signal. "12:00" kommer att blinka på displayen.

👁 Kaffe nu!

- 19 Bry dig inte om klockan.
- 20 Tryck på knappen ☒ om du vill brygga färre än 5 koppar kaffe.
- 21 1-4☒ visas på displayen.
- 22 Då blir bryggprocessen långsammare och kaffet får därigenom samma styrka som kaffet från en full kaffekanna.
- 23 Tryck på ☒-knappen. Knapplampan lyser.
- 24 Efter en liten stund börjar kaffet droppa ned i kaffekannen.
- ☀ Vatten kommer att finnas kvar i det malda kaffet, så vätskemängden i kaffekannen kommer att bli något mindre än i vattenbehållaren.
- 25 Tryck in knappen ☒ om du vill stoppa apparaten under bryggningen.

👁 Statuslampa

- 26 Statuslampan kommer att ändra färg beroende på hur nybryggt kaffet är.
blå = brygning / 0 -30 minuter efter brygning
blå (blinkande) = 30 -60 minuter efter brygning

automatisk avstängning

- 27 Efter en timme stängs värmeplattan av.
- 28 Om man har kaffe kvar mycket längre än en timme börjar en kemisk förändring påverka kaffearomen. Då är det bättre att göra nytt färskt kaffe.

👁 Kaffe senare!

- 29 Klockan kommer att behålla inställningen tills kaffebyggaren har kopplats ur.
- 30 Det är en 24-timmars klocka.
- 31 Ställ in klockan på önskad tid:
 - Ställ in önskad tid med knapparna "h" och "min".
- 32 Ställ in timern på den tid du vill att bryggningen ska börja:
 - Tryck på ☒-knappen.
 - Ställ in önskad tid med knapparna "h" och "min".
- ☀ Om du varken trycker in knappen för timme (h) eller minut (min) inom 5 sekunder kommer apparaten att återgå till "normal" och tiden visas. Då måste du trycka in knappen ☒ och börja om.
- 33 Tryck på knappen ☒ om du vill brygga färre än 5 koppar kaffe.
- 34 1-4☒ visas på displayen.

AKTIVERING

35 Tryck in och släpp upp knappen **AUTO**.

36 "**AUTO**" kommer att visas på displayen.

37 Knappen  tänds vid den tid du har ställt in och kaffeapparaten startar.

38 Tryck en gång till på knappen om du vill slå av timern innan bryggningen har börjat.



KOM IHÅG!

39 Om du har glömt vilken inställning du gjorde kan du trycka och hålla inne knappen  och sedan släppa upp den.

EN KOPP – SNABBT

40 Du kan flytta kaffekannan från stället när du vill, men för att filterhållaren inte ska bli överfylld bör du sätta den tillbaka igen inom ungefär 20 sekunder.

STARKARE BRYGGNING

41 Du kan använda funktionen 1-4  också när du brygger 5 koppar kaffe eller fler om du vill ha ett något svagare kaffe. Tryck bara en gång på knappen .

42 1-4  visas på displayen.

SKÖTSEL OCH UNDERHÅLL

43 Dra ur sladden till apparaten och låt apparaten svalna.

44 Håll filterinnehållet i soporna och inte i avloppet.

45 Rengör ytorna på apparatens utsida med en fuktig trasa.

46 Diska kaffekannan och filterhållaren för hand.

47 Sätt tillbaka filterhållaren i kaffebryggaren med falsen mot locket.

48 Stäng locket och lås det genom att trycka ned det.

 Dessa delar kan diskas i diskmaskinens överkorg.

 Apparatsens ytbehandling kan skadas om man använder diskmaskin.

- Detta kan endast eventuellt medföra ytlig påverkan som inte inverkar på apparatens funktion.

SJÄLVRENGÖRING

49 För att förhindra kalkavlagringar bör man använda självrengöringsfunktionen minst en gång i månaden om vattnet har en genomsnittlig hårdhetsgrad och ännu oftare i områden med hårt vatten.

50 Se till att köket är väl ventilerat eftersom ättikslukten kan vara mycket irriterande.

51 Denna process kommer att ta 45-60 minuter.

52 Blanda sex delar ättika med fyra delar vatten i kaffekannan.

53 Håll vätskeblandningen i behållaren.

54 Stäng locket.

55 Ställ tillbaka kaffekannan på värmeplattan.

56 Sätt stickproppen i väggkontakten.

57 Tryck på -knappen.

58  visas på displayen.

59 En del av blandningen rinner igenom. Återstoden kommer att sköljas igenom apparaten och finns kvar där under 30 minuter för att sedan rinna igenom.

60 Vid slutet av processen hörs en ljudsignal från apparaten och därefter stängs den av automatiskt.

61 Fyll vattenbehållaren till markeringen (**max**) för maximal nivå (**max**) och kör apparaten utan kaffe.

62 Upprepa processen två eller tre gånger till ättikslukten har försvunnit.

 Produkter med gällande garanti som returneras på grund av något fel orsakat av kalkavlagringar kommer att påläggas reparationsavgift.



MILJÖSKYDD

För att undvika miljö- och hälsoproblem som beror på farliga ämnen i elektriska och elektroniska produkter får inte apparater som är märkta med denna symbol kastas tillsammans med osorterat hushållsavfall utan de ska tillvaratagas, återanvändas eller återvinnas.



bruksanvisning – mer detaljerade instruktioner finns på vår webbsida:

<http://www.russellhobbs.com/ifu/ 550981>

Les instruksjonene, oppbevar dem på et trygt sted, og send de med apparatet hvis du gir det videre. Fjern all emballasje før bruk.



VIKTIG SIKKERHETSTILTAK

Følg sikkerhetsinstruksene, inkludert

1 Dette apparatet kan brukes av barn fra åtte år og personer med nedsatte fysiske, sansende eller mentale evner eller manglende erfaring eller kunnskap hvis slike personer har fått opplæring eller blir holdt under oppsyn og forstår farene som er tilknyttet bruken av apparatet.

- Barn skal ikke leke med apparatet.
- Rengjøring og vedlikehold skal ikke utføres av barn med mindre de er over åtte år og holdes under oppsyn.
- Hold apparatet og ledningen utilgjengelig for barn under åtte år.

 Apparatets overflater vil bli varme.

 Ikke senk apparatet ned i væske.

2 Hvis kabelen er skadet så må den bli erstattet av fabrikanten, servicepartner eller andre som er kvalifiserte for å unngå fare.

3 Sett apparatet på en stabil, flat og varmeherdet overflate.

4 Hold apparatet og kabelen vekk fra kanten på benkeplaten.

5 Ikke bruk tilleggsutstyr eller annet utstyr annet enn de vi leverer.

6 Ikke bruk apparatet til andre formål enn det som beskrives i disse instruksene.

7 Ikke bruk apparatet hvis det er skadet eller har mangler.

kun for bruk i hjemmet

FØR FØRSTEGANGSBRUK

Fyll vannbeholderen til **max** merket og kjør apparatet uten kaffe.

KARAFFELEN ER EN SELVSTENDIG ENHET

1 Dette betyr at du kan nyte fersk, varm kaffe når som helst hjemme eller i hagen.

2 For å lukke karaffellokket må du skru det fullstendig mot høyre.

3 Hakket vil være på linje med ▲.

4 Det skal være i denne posisjonen når karaffelen står på platen eller bæres.

5 For å helle fjerner du karaffelen fra platen og vrir lokket 90° for å sette hakket på linje med tuten.

6 Lukk lokket etter helling.

7 For å fjerne lokket vrir du det én hel omdreining for lukket posisjon.

8 Hakket vil være på linje med ▲.

9 For å sette lokket på igjen justerer du hakket med ▲, setter lokket på karaffelen, og vrir det så helt mot høyre.

10 Hakket vil være på linje med ▲.

★ Skyll kannen med varmt vann for forvarming så den ikke tar varme fra kaffen.

FYLLING

11 Ta karaffelen vekk fra platen.

12 Bruk grepet til å åpne dekselet og få frem vannbeholderen.

13 Fyll vannbeholderen med nøyaktig så mye vann som kreves.

figurer	6 papirfilter #4	11 plate
1 feste	(følger ikke med)	12 statuslampe
2 deksel	7 lokk	13 måleskje
3 vann	8 hakk	 oppvaskmaskin – øverste hylle
4 sprekke	9 tut	
5 filterholder	10 kanne	

14 Åpne opp et #4 papirfilter og ha det inn i filterholderen.

15 Hell 1 måleskje med filterkaffe i filteret for hver kopp

16 Lukk dekselet og trykk det ned for å låse det.

17 Sett karaffelen tilbake på platen.

SLÅ PÅ

18 Ha kontakten i støpselet.

- Apparatet piper. 12:00 vil blinke på skjermen.

KAFFE NÅ

19 Bry deg ikke om klokken.

20 Hvis du lager færre enn fem kopper kaffe, trykk på -knappen.

21 1-4  vil vises på displayen.

22 Den senker trakteprosessen slik at kaffen din skal få den samme styrken som ved en full kanne.

23 Trykk på . Knappen vil lyse.

24 Litt etter så vil kaffen begynne å dryppe i kannen.

- * Kaffegruten holder på vann, slik at mengden av væske i kannen blir noe mindre enn mengden av vann i beholderen.

25 Hvis du ønsker å stoppe kaffetrakteren, mens den trakter, trykk  knappen.

STATUSLAMPE

26 Statuslampen vil endre farge for å vise hvor fersk kaffen er.

blå = brygger / 0–30 minutter siden brygging

blå (blinkende) = 30–60 minutter siden brygging

automatisk utkopping

27 Varmerplaten vil slå seg av etter en time.

28 Hvis det går mer enn en time så vil kjemiske stoffer endre seg i kaffevæsken og en bismak vil komme. Da er det best å tømme den ut og lage en ny ladning.

KAFFE SENERE

29 Klokken vil beholde disse innstillingene helt til stikkkontakten trekkes ut.

30 Det er en 24 timers klokke.

31 Still klokken til korrekt tid:

- Bruk knappene “h” og “min” for å stille inn riktig time og minutter.

32 Still timeren till ønsket klokkeslett for start av traktning.

- Trykk på .
- Bruk knappene “h” og “min” for å stille inn riktig time og minutter.

- * Hvis du ikke trykker hverken h eller min knappene innen 5 sekunder, så vil kaffemaskinen settes til “normal”, og tiden vil vises. Da må du trykke  knappen og begynne på nytt.

33 Hvis du lager færre enn fem kopper kaffe, trykk på -knappen.

34 1-4  vil vises på displayen.

AKTIVERING

35 Trykk og slipp **AUTO** knappen.

36 **AUTO** vil vises på displaybildet.

37 På tiden du satt, vil -knappen gløde, og kaffetrakteren vil starte opp.

38 For å avbryte tidtakeren før bryggingen har startet, trykk på knappen igjen.

HUSK

39 Hvis du glemmer hvilken tid du har satt den til, trykker du og holder inne ⊕-knappen og slipper den igjen.

EN RASK KOPP

40 Du kan når som helst fjerne karaffelen. Sett karaffelen tilbake på platen innen ca. 20 sekunder for å hindre at filterholderen flyter over.

STERKERE OPPSKRIFT

41 Hvis du lager fem kopper eller mer, kan du bruke 1-4☒-funksjonen for å gjøre kaffen litt sterkere. Bare trykk på ☒-knappen én gang.

42 1-4☒ vil vises på displayen.

BEHANDLING OG VEDLIKEHOLD

43 Koble fra apparatet og la det kjøle seg.

44 Kast filterinnholdet i søppla – ikke skyll gruten ned i vasken.

45 Tørk utvendige overflater av apparatet med en dampet klut.

46 Vask kannen og filterholderen for hånd.

47 Sett filterholder tilbake i kaffetrakteren, med sprekk mot dekselet.

48 Lukk dekselet og trykk det ned for å låse det.

 Du kan vaske disse delene i den øverste hyllen i oppvaskmaskinen.

★ Hvis du bruker oppvaskmaskinen, kan maskinens harde omgivelser innvendig skade overflatebehandlingen.

- Skaden bør kun være kosmetisk, og bør ikke påvirke apparatets drift.

◊ SELVRENS

49 For å unngå at det bygger seg opp kalk over tid kan du bruke selvrensfunksjonen minst én gang i måneden i områder med normalt vann, og oftere i områder med hardt vann.

50 Sørg for at det er god ventilasjon på kjøkkenet, ettersom oppvarmet eddik kan gi en ubehagelig lukt.

51 Denne operasjonen vil ta 45–60 minutter.

52 Bland seks kopper hvit eddik med fire kopper vann i kannen.

53 Hell blandingen i beholderen.

54 Lukk dekselet.

55 Sett kannen tilbake på varmeplaten.

56 Ha kontakten i støpselet.

57 Trykk på ◊.

58 ◊ vil vises på displayen.

59 En del av blandingen vil komme gjennom. Resten vil trekke i kjelen i 30 minutter og deretter komme gjennom.

60 På slutten av operasjonen vil apparatet pipe og deretter slå seg av.

61 Fyll vannbeholderen til **max** merket og kjør apparatet uten kaffe.

62 Gjør dette to eller tre ganger, til eddiklukten er borte.

★ Produkter som returneres under garanti med feil forårsaket av kalk vil få reparasjonskostnader.

MILJØBESKYTTELSE

For å unngå miljømessige og helse relaterte problemer forbundet til farlige stoffer i elektriske og elektroniske varer, må ikke apparater merket med dette symbolet kastes sammen med vanlig avfall, men gjenvinnes, gjenbrukes eller resirkuleres.

 **instruksjoner** – flere instruksjoner er tilgjengelige på vårt nettsted:

<http://www.russellhobbs.com/ifu/550981>

piirroksset	6 suodatinpaperi, numero 4	11 alusta
1 tarttumiskohta	(ei mukana)	12 tilan merkkivalo
2 kansi	7 kansi	13 annoslusikka
3 vesi	8 hammas	 astianpesukone - ylitaso
4 aukko	9 nokka	
5 suodatinteline	10 kannu	

Lue käyttöohjeet, säilytä ne ja anna ne laitteen mukana, mikäli luovutat sen toiselle henkilölle. Poista kaikki pakkausmateriaali ennen käyttöä.

 **TÄRKEITÄ VAROTOIMIA**

Seuraa perusvarotoimia, muun muassa seuraavia ohjeita:

1 Laitetta saavat käyttää yli 8-vuotiaat lapset ja henkilöt, joiden fyysinen, aistienvarainen tai henkinen toimintakyky on heikentynyt, tai joilla ei ole kokemusta ja tietoa, jos heitä valvotaan/ohjeistetaan, ja he ymmärtävät käyttöön liittyvät vaarat.

- Lapset eivät saa leikkiä laitteella.
- Lapset eivät saa puhdistaa tai tehdä hoitotoimia, jos he eivät ole yli 8-vuotiaita ja valvonnan alla.
- Pidä laite ja kaapeli alle 8-vuotiaiden ulottumattomissa.

 Laitteen pinnat tulevat kuumiksi.

 Älä upota laitetta nesteeseen.

2 Jos sähköjohto on vahingoittunut, se pitää antaa valmistajan, tämän huoltopalvelun tai vastaavan pätevyyden omaavan henkilön vaihdettavaksi vaarojen välttämiseksi.

- 3 Aseta laite vakaalla, tasaisella ja kuumuutta kestäväälle alustalle.
- 4 Pidä laite ja johto etäällä työtasojen reunoista.
- 5 Älä käytä muita kuin valmistajan omia lisälaitteita.
- 6 Älä käytä laitetta muihin kuin tässä käyttöohjeessa kuvattuihin tarkoituksiin.
- 7 Älä käytä laitetta, jos se on vahingoittunut tai toimii huonosti.

vain kotikäyttöön

 **ENNEN ENSIMMÄISTÄ KÄYTTÖKERTAA**

Täytä säiliö maksimirajaan (**max**) saakka ja anna laitteen käydä ilman kahvia.

 **KANNU ON ERISTETTY**

- 1 Se tarkoittaa sitä, että voit nauttia tuoreesta kahvista missä tahansa kotona tai puutarhassa.
- 2 Sulje kannun kansi kääntämällä se kokonaan myötäpäivään.
- 3 Hammas kohdistuu silloin merkkiin ▲.
- 4 Sen tulee olla tässä asennossa, kun kannu on alustalla tai sitä kannetaan.
- 5 Kun kaadat, poista kannu alustalta ja käännä kantta 90°, jolloin hammas kohdistuu nokkaan.
- 6 Sulje kansi kaatamisen jälkeen.
- 7 Poista kansi kääntämällä sitä 1 täysi kierros suljetusta asennosta.
- 8 Hammas kohdistuu silloin merkkiin ▲.
- 9 Aseta kansi takaisin kohdistamalla hammas ja ▲, sovita kansi kannuun ja käännä kokonaan myötäpäivään.



10 Hammas kohdistuu silloin merkkiin ▲.

★ Huuhtele kannu kuumalla vedellä sen esilämmittämiseksi, jotta se ei ota lämpöä kahvista.

👁️ TÄYTÖ

11 Poista kannu alustalta.

12 Käytä kahva a kannen avaamiseen.

13 Täytä säiliö täsmälleen tarvittavalla määrällä vettä.

14 Avaa paperisuodatin, koko 4, laita se suodattinalustaan.

15 Laita 1 annoslusikallinen kahvinporoja suodattimeen jokaista kuppia kohden.

16 Sulje kansi ja lukitse se painamalla alas.

17 Aseta kannu alustalle.

👁️ KYTKE LAITE PÄÄLLE

18 Laita pistoke kiinni pistorasiaan.

• Laitteesta kuuluu merkkiäänä Näytössä vilkkuu 12:00.

👁️ KAHVIA NYT

19 Älä kiinnitä huomiota kelloon.

20 Jos valmistat vähemmän kuin 5 kupillista kahvia, paina ☞ -painiketta.

21 1-4☒ näkyy näytössä.

22 Se hidastaa valmistusprosessia, joten kahvisi on yhtä vahvaa kuin jos valmistaisit täyden kannun.

23 Paina ☒-painiketta. Nappiin syttyy valo.

24 Pian sen jälkeen kahvi alkaa tippua kannuun.

★ Kahvinporoihin jää vettä, joten kannun nesteen määrä on hieman pienempi kuin säiliön veden määrä.

25 Jos haluat sammuttaa keittimen valmistuksen ollessa käynnissä, paina ☒-valitsinta.

👁️ TILAN MERKKIVALO

26 Tilan merkkivalo muuttaa väriä ilmaistakseen kuinka tuoretta kahvi on.

sininen = valmistaa / 0–30 minuuttia valmistuksesta

sininen (vilkkuu) = 30–60 minuuttia valmistuksesta

automaattinen sammutus

27 1 tunnin kuluttua lämpölevy kytkeytyy pois päältä.

28 Jos kahvi seisoo yli tunnin, sen maku alkaa muuttua. On parasta kaataa se pois ja valmistaa uusi pannullinen kahvia.

👁️ KAHVIA MYÖHEMMIN

29 Kello säilyttää asetuksensa, kunnes kahvinkeitin on irrotettu sähkönsyötöstä.

30 Se on 24-tunnin kello.

31 Aseta kello oikeaan aikaan:

• Käytä valitsimia **h** ja **min** säätääksesi oikean tunnin ja minuutin.

32 Aseta ajastin aikaan, jolloin haluat aloittaa valmistuksen:

• Paina ☒-painiketta.

• Käytä valitsimia **h** ja **min** säätääksesi oikean tunnin ja minuutin.

★ Jos et paina **h**- tai **min** -valitsimia 5 sekunnissa, kahvinkeitin palaa ”normaalitilaan” ja aika näkyy näytössä. Sinun on painettava ☒-valitsinta aloittaaksesi uudestaan.

33 Jos valmistat vähemmän kuin 5 kupillista kahvia, paina ☞ -painiketta.

34 1-4☒ näkyy näytössä.

👁️ AKTOINTI

35 Paina **AUTO**-valitsinta.

36 **AUTO** näkyy näytössä.

37 Asettamanasi aikana ☒-painike syttyy ja kahvinkeitin käynnistyy.

38 Voit peruuttaa ajastimen ennen kuin valmistus on alkanut painamalla painiketta uudelleen.

MUISTA

39 Jos unohtat minkä ajan olet asettanut, paina ⊕ -painiketta ja pidä sitä alhaalla, vapauta se sitten.

NOPEA KUPPONEN

40 Voit poistaa kannun milloin tahansa. Suodatintelineen ylivirtaamisen estämiseksi, aseta kannu alustalle noin 20 sekunnissa.

VAHVEMPI KAHVI

41 Jos valmistat 5 kupillista kahvia tai enemmän, voit käyttää 1-4☐ -toimintoa, jolloin kahvistä tulee hieman vahvempaa. Paina vain ☐ -painiketta kerran.

42 1-4☐ näkyy näytössä.

HOITO JA HUOLTO

43 Irrota laite verkkovirrasta ja anna sen jäähtyä.

44 Heitä suodatintelineen sisältö roskeisiin – älä huuhto kahvinporoja pesualtaaseen.

45 Puhdista laitteen ulkopinta kostealla kankaalla.

46 Pese kannu ja suodatin käsin.

47 Laita suodatinteline takaisin kahvinkeittimeen, kolon tulee olla kohti kantta.

48 Sulje kansi ja lukitse se painamalla alas.

 Voit pestä osat astianpesukoneen ylätasolla.

✳ Astianpesukoneen ankara ympäristö voi vaikuttaa pintojen viimeistelyyn.

- Vahinko on vain kosmeettinen eikä sen pitäisi vaikuta laitteen toimintaan.

AUTOMAATTINEN PUHDISTUS

49 Käytä automaattista puhdistustoimintoa ainakin kerran kuukaudessa normaalin veden alueilla ja useammin kovan veden alueilla, jotta kalkin kerääntyminen estetään.

50 Varmista, että keittiössä on hyvä ilmanvaihto, lämpiävä etikka aiheuttaa epämiellyttävää hajua.

51 Toiminto kestää 45–60 minuuttia.

52 Sekoita kannuun 6 kupillista etikkaa ja 4 kupillista vettä.

53 Kaada seos vesisäiliöön.

54 Sulje kansi.

55 Laita kannu takaisin lämpölevylle.

56 Laita pistoke kiinni pistorasiaan.

57 Paina ○ -painiketta.

58 ○ näkyy näytössä.

59 Osa seoksesta tulee läpi. Loppu jää liottamaan keitintä 30 minuutiksi ja tulee sitten läpi.

60 Toiminnon lopussa laite antaa äänimerkin ja kytkeytyy pois päältä.

61 Täytä säiliö maksimirajaan (**max**) saakka ja anna laitteen käydä ilman kahvia.

62 Tee tämä 2 tai 3 kertaa, kunnes etikan haju on hävinnyt.

✳ Jos tuote on takuun alainen ja siinä on kalkinpoiston laiminlyönnin aiheuttamia vikoja, laitteen korjauksesta veloitetaan.

YMPÄRISTÖN SUOJELU

Jotta vältettäisiin ympäristölle ja terveydelle koituvat haitat, jotka johtuvat vaarallisista aineista sähkölaitteissa ja elektronisissa laitteissa, tällä symbolilla varustetut laitteet tulee heittää pois erillään lajittelemattomista jätteistä, ne on otettava talteen, käytettävä uudestaan ja kierrätettävä.



ohjeet – Lisää yksityiskohtaisia ohjeita on saatavissa kotisivuillamme:

<http://www.russellhobbs.com/ifu/550981>

Прочтите инструкции, сохраните их, при передаче сопроводите инструкцией. Перед применением изделия снимите с него упаковку.



ВАЖНЫЕ МЕРЫ ПРЕДОСТОРОЖНОСТИ

Следуйте основным инструкциям по безопасности, включая следующие:

- 1 Использование данного устройства детьми старше 8 лет, лицами с ограниченными физическими, сенсорными или умственными способностями, недостатком опыта или знаний допускается при условии контроля или инструктажа и осознания связанных рисков.
- Детям запрещено играть с устройством.
 - Очистку и обслуживание устройства могут выполнять дети старше 8 лет при условии наблюдения взрослыми.
 - Храните устройство и кабель в недоступном для детей до 8 лет месте.

 Поверхности прибора нагреваются.

 Не погружайте прибор в жидкость.

- 2 Если кабель поврежден, он должен быть заменен производителем, сервисным агентом или другим квалифицированным лицом для предотвращения опасности.
- 3 Устанавливайте прибор на устойчивую, горизонтальную, термостойкую поверхность.
- 4 Устройство и кабель не должны располагаться на краю рабочего стола.
- 5 Используйте только принадлежности и насадки от производителя.
- 6 Прибор не может работать от внешнего таймера или дистанционной системы управления.
- 7 Не используйте прибор, если он поврежден или работает с перебоями.

только для бытового использования

ПЕРЕД ПЕРВЫМ ИСПОЛЬЗОВАНИЕМ ПРИБОРА

Наполните резервуар водой до максимальной отметки (**max**) и включите прибор без кофе.

ГРАФИН ТЕПЛОИЗОЛИРОВАН

- 1 Это значит, что вы можете наслаждаться свежим, горячим кофе в любом уголке дома или сада.
- 2 Чтобы закрыть крышку графина, поверните ее по часовой стрелке до упора.
- 3 Выступ поравняется с символом ▲.
- 4 Он должен находиться в этом положении при переноске графина, либо когда он находится на подставке.
- 5 Чтобы налить находящуюся в графине жидкость, снимите его с подставки и поверните крышку на 90°, чтобы выровнять выступ с носиком.
- 6 Налит жидкость, закройте крышку.
- 7 Чтобы снять крышку, поверните ее на 360° из положения закрытия.
- 8 Выступ поравняется с символом ▲.
- 9 Чтобы поставить крышку на место, выровняйте выступ с символом ▲, закройте его графин и поверните по часовой стрелке до упора.
- 10 Выступ поравняется с символом ▲.

иллюстрации	6 бумажный фильтр #4	11 подставка
1 захват	(в комплект не входит)	12 индикатор состояния
2 крышка	7 крышка	13 ложка
3 вода	8 выступ	 посудомойка — верхняя полка
4 разъем	9 носик	
5 держатель фильтра	10 графин	

✱ Сполосните графин горячей водой, для того, чтобы предварительно нагреть его, чтобы он не забирал тепло у кофе.





НАПОЛНЕНИЕ

- 11 Снимите графин с подставки.
- 12 Используйте ручку, чтобы открыть крышку и резервуар.
- 13 Заполнить емкость нужным количеством воды.
- 14 Раскройте бумажный фильтр #4 и поместите его в держатель фильтра.
- 15 Поместите в фильтр 1 порцию молотого кофе на каждую чашку
- 16 Закройте крышку и прижмите ее до защелкивания.
- 17 Поставьте графин на подставку.

ВКЛЮЧЕНИЕ

- 18 Вставьте вилку в розетку.
- Прибор издаст звуковой сигнал. На дисплее мигает цифра 12:00.

ПРИГОТОВЛЕНИЕ КОФЕ

- 19 Не принимайте указанное время во внимание.
- 20 Если вы готовите менее 5 чашек кофе, нажмите кнопку .
- 21 на дисплее появится значок 1-4 .
- 22 Эта функция замедляет процесс приготовления, и кофе получается такой же крепости, как и кофе из полного графина.
- 23 Нажмите кнопку . Кнопка засветится.
- 24 Через некоторое время кофе начнет капать в резервуар.
- ✱ Частички кофе удерживают воду, поэтому количество жидкости в кофейнике немного уменьшится по сравнению с количеством воды в резервуаре.
- 25 Если нужно остановить работу кофеварки во время процесса приготовления кофе, нажмите кнопку .

ИНДИКАТОР СОСТОЯНИЯ

- 26 Цвет индикатора изменится, показывая, что кофе готово.
синий = приготовление / 0-30 мин с начала приготовления
синий (мигающий) = 30-60 мин с начала приготовления

автоматическое отключение

- 27 Через 1 час подставка выключится.
- 28 Если пройдет более часа, химические изменения кофейной пасты начнут влиять на аромат. Лучше всего будет вылить содержимое и заварить новое.

ОТЛОЖИТЬ ПРИГОТОВЛЕНИЕ КОФЕ

- 29 Часы будут сохранять свое значение, пока кофеварка отключена от сети.
- 30 Шкала времени – 24-часовая.
- 31 Установите правильное время на часах.
 - Для выставления правильных показателей часов и минут используйте кнопки **h** и **min** соответственно.
- 32 Установите таймер на нужное время, когда Вы хотите начать варить кофе.
 - Нажмите кнопку .
 - Для выставления правильных показателей часов и минут используйте кнопки **h** и **min** соответственно.

✳ Если не нажимать клавишу **h** (часы) или клавишу **min** (минуты) в течение 5 секунд, кофеварка вернется в режим «normal» (обычный), и отобразится время. Вам придется нажать кнопку  и повторить действия с начала.

33 Если вы готовите менее 5 чашек кофе, нажмите кнопку .

34 на дисплее появится значок 1-4 .

АКТИВАЦИЯ

35 Нажмите и отпустите кнопку **AUTO**.

36 На дисплее появится надпись «**AUTO**».

37 В выставленное вами время кнопка  засветится, после чего произойдет запуск кофеварки.

38 Для сброса таймера перед началом приготовления нажмите кнопку еще раз.



ЗАПОМНИТЕ

39 Если вы не помните выставленное время, нажмите и удерживайте кнопку , после чего отпустите ее.

БЫСТРАЯ ЧАШКА

40 Вы можете снять графин в любое время. Чтобы держатель фильтра не переполнился, верните графин на подставку в течение 20 секунд.

БОЛЕЕ КРЕПКИЙ КОФЕ

41 Если вы готовите 5 или больше чашек кофе, можно использовать функцию 1-4 , чтобы сделать его немного более крепким. Просто нажмите кнопку  один раз.

42 на дисплее появится значок 1-4 .

УХОД И ОБСЛУЖИВАНИЕ

43 Отключите прибор от розетки и дайте ему остыть.

44 Выбросьте содержимое держателя фильтра в мусорное ведро.

45 Очистите внешнюю поверхность прибора влажной тканью.

46 Держатель фильтра и графин следует мыть вручную.

47 Установите держатель фильтра обратно в кофеварку, разъемом в направлении крышки.

48 Закройте крышку и прижмите ее до защелкивания.

 Эти детали можно мыть на верхней полке посудомоечной машины.

✳ Экстремальная среда внутри прибора может влиять на покрытие.

- Повреждения могут быть только внешними, не влияющими на работу прибора.

САМООЧИЩЕНИЕ

49 Во избежание образования накипи используйте функцию самоочистения как минимум раз в месяц в местностях с нормальной водой и чаще в местностях с жесткой водой.

50 Убедитесь, что на кухне имеется хорошая вентиляция, поскольку уксус издает неприятный запах при нагревании.

51 Указанная процедура занимает 45–60 минут.

52 Смешайте в графине 6 чашек белого уксуса с 4 чашками воды.

53 Налейте смесь в резервуар.

54 Закройте крышку.

55 Установите графин на подставку.

56 Вставьте вилку в розетку.

57 Нажмите кнопку .

58 на дисплее появится значок .

59 Некоторая часть смеси сразу выйдет из кофеварки. Остаток будет пропитывать парообразователь в течение 30 минут, после чего также выйдет из кофеварки.

60 При завершении процедуры устройство подаст звуковой сигнал и выключится.

61 Наполните резервуар водой до максимальной отметки (**max**) и включите прибор без кофе.

62 Повторите указанные действия 2–3 раза, пока не исчезнет запах уксуса.

✱ Товары, возвращенные по гарантии с поломками вследствие накипи, будут подлежать ремонту.

ЗАЩИТА ОКРУЖАЮЩЕЙ СРЕДЫ

Для того чтобы избежать угроз для здоровья и окружающей среды из-за вредных веществ в электрических и электронных товарах, приборы, отмеченные данным символом, должны утилизироваться не как не отсортированные бытовые отходы, а как восстановленные или повторно использованные.



инструкции (Русский) – Более подробные указания можно найти на нашем веб-сайте:

<http://www.russellhobbs.com/ifu/ 550981>

Přečtěte si pokyny a uschovejte je. Pokud zařízení předáte dál, předejte ho i s návodem. Před použitím odstraňte všechny obaly.

DŮLEŽITÁ BEZPEČNOSTNÍ OPATŘENÍ

Dodržujte základní bezpečnostní pokyny, jako jsou:

1 Tento přístroj mohou používat děti ve věku od 8 let a osoby se sníženými fyzickými, sensorickými či mentálními schopnostmi nebo osoby, které výrobek nikdy nepoužívaly nebo jej neznají, pokud tak činí pod dozorem/byly poučeny a rozumí souvisejícím rizikům.

- S přístrojem si nesmějí hrát děti.
- Děti nesmějí provádět čištění a běžnou údržbu, pokud nedosáhly věku alespoň 8 let a nejsou-li pod dozorem.
- Přístroj i kabel uchovávejte mimo dosah dětí mladších 8 let.

 Povrchy přístroje budou pálit.

 Neponořujte přístroj do kapaliny.

2 Pokud je poškozený kabel, musí jej vyměnit výrobce, jeho servisní zástupce nebo osoba podobně kvalifikovaná, aby nedošlo k riziku.

3 Umístěte spotřebič na stabilní, rovnou plochu odolnou vůči teplu.

4 Přístroj i kabel umístěte mimo okraje pracovních ploch.

5 Nepoužívejte příslušenství nebo nástavce mimo těch, které dodáváme my.

6 Nepoužívejte spotřebič pro jiný účel, než je uvedeno v těchto pokynech.

7 Nepoužívejte spotřebič, je-li poškozen nebo se objevují poruchy.

jen pro domácí použití

PŘED PRVNÍM POUŽITÍM

Naplňte nádobu po rysku **max**, pak zapněte spotřebič bez kávy.

KARAFY JE IZOLOVANÁ

1 To znamená, že si můžete vychutnat čerstvou a teplou kávu kdekoli doma či na zahradě.

2 Chcete-li zavřít víko karafy, utáhněte jej úplným otočením po směru hodinových ručiček.

3 Zářez bude na úrovni symbolu ▲.

4 V této poloze se musí nacházet, když je karafa umístěna na ploténce nebo při přenášení.

5 Chcete-li z karafy nalévat, vyjměte karafu z ploténky a otočte víkem o 90°, aby se zářez dostal na úroveň nálevky.

6 Po nalití uzavřete víko.

7 Chcete-li víko odejmout, otočte jím z uzavřené polohy o jednu celou otáčku.

8 Zářez bude na úrovni symbolu ▲.

9 Chcete-li víko umístit zpět, umístěte zářez do roviny se symbolem ▲, položte víko na karafu a pak jím plně otočte po směru hodinových ručiček.

10 Zářez bude na úrovni symbolu ▲.

✳ Propláchněte karafu horkou vodou. Tak karafu předejdete a nebudete kávě ubírat teplo.

PLNĚNÍ

11 Sejměte karafu z ploténky.

12 Víko otevřete za držák, odhalte nádobu.

13 Do nádržky nalijte přesné množství vody.

nákresy	6 papírový filtr #4	11 ploténka
1 západka	(nedodáno)	12 kontrolka stavu
2 víko	7 víko	13 odměrka
3 voda	8 zářez	☒ myčka na nádobí – horní koš
4 otvor	9 nálevka	
5 držák filtru	10 karafa	

14 Otevřete #4 papírový filtr a umístěte jej do držáku na filtr.

15 Na každý šálek dejte do filtru 1 odměrku mleté kávy.

16 Víko zavřete a zamáčkněte, aby se uzamklo.

17 Umístěte karafu zpět na ploténku.

👁️ ZAPÍNÁNÍ

18 Zasuňte zástrčku do zásuvky.

- Spotřebič pípne. Na displeji bude blikat 12:00.

👁️ KÁVA TEĎ

19 Časový údaj ignorujte.

20 Pokud připravujete méně než 5 šáleků kávy, stiskněte tlačítko ☒.

21 Na displeji se zobrazí 1-4☒.

22 Zpomaluje process vaření, takže vaše káva bude mít stejnou sílu jako káva z plné karafy.

23 Stiskněte ☒ tlačítko. Tlačítko se rozsvítí.

24 Krátce poté začne do karafy kapat káva.

★ Kávová sedlina absorbuje vodu, čili kávy v karafě bude o něco méně než vody v nádržce.

25 Pokud chcete zastavit kávovar během vaření, stiskněte tlačítko ☒.

👁️ KONTROLKA STAVU

26 Kontrolka stavu změní barvu, aby vás informovala o tom, jak je káva čerstvá.

modrá = uvaření kávy / 0-30 minut od uvaření kávy

modrá (bliká) = 30-60 minut od uvaření kávy

automatické vypínání

27 Po uplynutí 1 hodiny se plotna vypne.

28 Pokud ji tam necháte déle než hodinu, chemické změny v kávě začnou ovlivňovat chuť.

Nejlepší je kávu odlít a uvařit čerstvou konvici.

👁️ KÁVA POZDĚJI

29 Údaje zůstanou nastavené až do odpojení kávovaru.

30 Čas je ve 24 hodinovém režimu.

31 Nastavte hodiny na správný čas.

- Pro nastavení správného času použijte tlačítka **h** a **min**.

32 Nastavte časovač na dobu, kdy chcete začít kávu vařit.

- Stiskněte ☒ tlačítko.

- Pro nastavení správného času použijte tlačítka **h** a **min**.

★ Pokud během 5 vteřin nestisknete ani tlačítko **h**, ani **min**, kávovar se vrátí do pozice "normal" a objeví se čas. Budete muset zmáčknout tlačítko ☒ a začít znovu.

33 Pokud připravujete méně než 5 šáleků kávy, stiskněte tlačítko ☒.

34 Na displeji se zobrazí 1-4☒.

👁️ AKTIVACE

35 Stiskněte a uvolněte tlačítko **AUTO**.

36 Na displeji se zobrazí **AUTO**.

37 Po nastavení přístroje se rozsvítí tlačítko ☒ a kávovar začne pracovat.

38 Pro zrušení časovače předtím, než se začne káva vařit, stiskněte dané tlačítko ještě jednou.

PAMATUJTE

39 Pokud si nevzpomínáte, jaký čas jste nastavili, stiskněte a přidržte tlačítko , a pak ho uvolněte.

RYCHLÝ ŠÁLEK

40 Karafu můžete sejmut kdykoliv. Abyste zabránili tomu, že držák filtru přeteče, umístěte karafu cca do 20 sekund zpět na ploténku.

SILNĚJŠÍ KÁVA

41 Pokud připravujete 5 šáleků či více, můžete použít funkci 1-4  a připravit kávu o něco silnější. Stačí jednou stisknout tlačítko .

42 Na displeji se zobrazí 1-4 .

PÉČE A ÚDRŽBA

43 Přístroj vypojte ze sítě a nechte vychladnout.

44 Obsah držáku filtru vysypejte do koše.

45 Vyčistěte vnější plochy spotřebiče vlhkým hadříkem.

46 Karafu a držák filtru umyjte ručně.

47 Znovu umístěte držák filtru do kávovaru, a to tak, aby otvor směřoval k víku

48 Víko zavřete a zamáčkněte, aby se uzamklo.

 Tyto díly můžete umýt v horním koši myčky na nádobí.

* Extrémní prostředí uvnitř myčky může ovlivnit povrchovou úpravu zařízení.

• Poškození je pak pouze kosmetického rázu, čili nemělo by dojít k ovlivnění provozu přístroje.

SAMOČIŠTĚNÍ

49 Aby se žehlička nezanášela vodním kamenem, je třeba alespoň jednou měsíčně použít funkci samočištění, pokud máte normální vodu, a častěji pokud máte tvrdou vodu.

50 Ujistěte se, že je kuchyň dobře větraná, protože při ohřívání octa vzniká nepříjemný zápach.

51 Tato operace bude trvat 45-60 minut.

52 Do karafy nalijte 6 šáleků bílého octa a 4 šálky vody.

53 Tuto směs nalijte do nádržky.

54 Zavřete víko

55 Znovu položte karafu na plotnu.

56 Zasuňte zástrčku do zásuvky.

57 Stiskněte  tlačítko.

58 Na displeji se zobrazí .

59 Část směsi proteče. Zbytek se bude 30 minut absorbovat do topného tělesa a potom proteče.

60 Na konci této operace přístroj pípne a sám se vypne.

61 Naplňte nádobu po rysku **max**, pak zapněte spotřebič bez kávy.

62 Tento úkon proveďte 2x nebo 3x, dokud zápach octa nezmizí.

* Výrobky reklamované kvůli vadám způsobeným vodním kamenem, budou opraveny za úplatu.

OCHRANA ŽIVOTNÍHO PROSTŘEDÍ

Aby nedošlo k ohrožení zdraví a životního prostředí vlivem nebezpečných látek obsažených v elektrických a elektronických produktech, spotřebiče označené tímto symbolem nesmějí být vyhazovány do směsného odpadu, ale je nutno je obnovit, znovu použít nebo recyklovat.

 **pokyny** – Další podrobné informace naleznete na našich internetových stránkách: <http://www.russellhobbs.com/ifu/550981>

nákresy	6 papierový filter č. 4	11 odkladacia platňa
1 uško	(nie je súčasťou balenia)	12 svetelná kontrolka stavu
2 veko	7 vrchnák	13 odmerka
3 voda	8 zárez	 umývačka riadu – horný kôš
4 otvor	9 otvor na vylievanie vody	
5 držiak filtra	10 varná kanvica	

Prečítajte si pokyny a odložte tak, aby ste ich mohli priložiť pri prípadnom odovzdaní výrobku niekomu inému. Pred použitím odstráňte všetky obaly.

DÔLEŽITÉ BEZPEČNOSTNÉ OPATRENIA

Dodržujte základné bezpečnostné opatrenia, vrátane:

- 1 Tento prístroj môžu používať deti od 8 rokov a osoby so zníženými fyzickými, zmyslovými alebo psychickými schopnosťami alebo nedostatkom skúseností a vedomostí ak sú pod dozorom/poučení a sú si vedomí s tým spojených rizík.
 - Deti sa s prístrojom nemajú hrať.
 - Čistenie a používateľská údržba nemajú byť vykonávané deťmi ak nie sú staršie ako 8 rokov a pod dozorom.
 - Prístroj a elektrickú šnúru uchovávajte mimo dosahu detí mladších ako 8 rokov.

 Povrchy spotrebiča budú horúce.

 Neponárajte spotrebič do tekutiny.

- 2 Ak je prívodný kábel poškodený, musí byť vymenený výrobcom, jeho servisným technikom alebo iným kvalifikovaným odborníkom, aby nedošlo k riziku.

3 Spotrebič postavte na stabilný, vodorovný a teplu odolný povrch.

4 Prístroj a káble udržiavajte ďalej od okrajov pracovných plôch.

5 Nepoužívajte iné doplnky alebo vybavenie ako tie, ktoré boli dodané.

6 Nepoužívajte spotrebič na iné účely ako tie, ktoré sú popísané v týchto pokynoch.

7 Nepoužívajte tento spotrebič, ak je poškodený alebo má poruchu.

len na domáce použitie

PRED PRVÝM POUŽITÍM

Naplňte zásobník po značku maxima (**max**) a uveďte spotrebič do prevádzky bez kávy.

VARNÁ KANVICA JE TERMOSKOU

- 1 To znamená, že si môžete dopriať čerstvú a horúcu kávu kdekoľvek v dome alebo v záhrade.
- 2 Na uzatvorenie vrchnáka varnej kanvice ho otočte úplne doprava.
- 3 Zárez bude zarovno s ▲.
- 4 Malo by to byť v tejto pozícii pokiaľ je varná kanvica umiestnená na odkladacej platni, alebo pri jej prenášaní.
- 5 Pri nalievaní odoberte varnú kanvicu z odkladacej platne a otočte vrchnákom o 90°, aby ste zárez zarovnali s otvorom na vylievanie vody.
- 6 Po naliatí vrchnák zatvorte.
- 7 Na odstránenie vrchnáka ho otočte o 1 celú otáčku z uzatvorenej pozície.
- 8 Zárez bude zarovno s ▲.

9 Na vrátenie vrchnáka na miesto zarovnajete zárez s ▲, upevníte vrchnák na varnú kanvicu, a potom ho otočíte úplne doprava.

10 Zárez bude zarovno s ▲.

✳ Vypláchnite kanvicu horúcou vodou, aby ste ju nahriali, a aby neodoberala teplo z kávy.

👁️ **PLNENIE**

11 Zoberte varnú kanvicu z odkladacej platne.

12 Na otvorenie veka použite uško a odkryte nádržku.

13 Nádržku naplňte presne požadovaným množstvom vody.

14 Otvorte papierový filter č. 4 a vložte ho do držiaka na filter.

15 Na každú šálku dajte do filtra 1 odmerku zomletej kávy.

16 Veko zatvorte a zatlačte smerom nadol, aby zapadlo na miesto.

17 Varnú kanvicu vráťte na odkladaciu platňu.

👁️ **ZAPNUTIE**

18 Zástrčku pripojte do zásuvky.

• Prístroj zapípa. Na displeji bude blikať 12:00.

👁️ **KÁVU TERAZ**

19 Nevšímajte si hodiny.

20 Ak pripravujete menej ako 5 šálok kávy, stlačte tlačidlo ☞.

21 Na displeji sa ukáže symbol 1-4☞.

22 Spomaľuje proces prekvapkávania, takže káva bude taká silná ako káva z plnej kanvice.

23 Stlačte tlačidlo ☺. Tlačidlo bude svietiť.

24 Krátko potom začne káva prekvapkávať do kanvice.

✳ Kávová usadenina zadrží vodu, takže množstvo vody v kanvici bude o trochu nižšie ako množstvo vody v zásobníku.

25 Ak chcete kávovar zastaviť počas prekvapkávania, stlačte tlačítko ☺.

👁️ **SVETELNÁ KONTROLKA STAVU**

26 Svetelná kontrolka stavu bude meniť farbu, čím ukazuje, aká čerstvá je káva.

modrá = pripravujúci kávu / 0-30 minút od prípravy kávy

modrá (blikajúca) = 30-60 minút od prípravy kávy

automatické vypnutie

27 Po 1 hodine sa ohrievacia platňa vypne.

28 Ak ju tak necháte dlhšie než hodinu, chemické zmeny v kávovej tekutine začnú ovplyvňovať jej chuť. Najlepšie je kávu vyliať a pripraviť čerstvú kanvicu.

👁️ **KÁVU NESKÔR**

29 Hodiny si udržia svoje nastavenie dovtedy, kým kávovar neodpojíte zo siete.

30 Hodiny používajú 24 hodinový čas.

31 Nastavte správny čas na hodinách.

• Pomocou tlačidiel **h** a **min** nastavíte správnu hodinu a minútu.

32 Nastavte časovač na čas, kedy chcete začať pripravovať kávu.

• Stlačte tlačidlo ☺.

• Pomocou tlačidiel **h** a **min** nastavíte správnu hodinu a minútu.

✳ Ak nestlačíte tlačidlá h alebo min do 5 sekúnd, kávovar sa vráti do funkcie "normal" a ukáže sa čas. Budete musieť stlačiť tlačítko ☺ a začať odznova.

33 Ak pripravujete menej ako 5 šálok kávy, stlačte tlačidlo ☞.

34 Na displeji sa ukáže symbol 1-4☞.

👁️ **AKTIVÁCIA**

35 Stlačte a pustite tlačítko **AUTO**.

36 Na displeji sa ukáže nápis **AUTO**.

37 V čase, ktorý ste nastavili, tlačidlo ☺ zasvieti a kávovar sa zapne.

38 Ak chcete časovač zrušiť pred začatím prípravy kávy, stlačte tlačidlo znovu.



ZAPAMÄTAJTE SI

39 Ak zabudnete čas, na ktorý ste ho nastavili, stlačte a podržte tlačidlo , potom ho pusťte.

RÝCHLA ŠÁLKA

40 Varnú kanvicu môžete odobrať kedykoľvek. Aby ste zabránili preplneniu držiaka filtra, vráťte varnú kanvicu na miesto do približne 20 sekúnd.

SILNEJŠIA KÁVA

41 Ak pripravujete 5 šálok alebo viac, môžete použiť funkciu 1-4 , aby ste kávu urobili o niečo silnejšiu. Stačí jeden krát stlačiť tlačidlo .

42 Na displeji sa ukáže symbol 1-4 .

STAROSTLIVOSŤ A ÚDRŽBA

43 Spotrebič vytiahnite zo zásuvky a nechajte vychladnúť.

44 Vyklopte obsah držiaka na filter do koša.

45 Vonkajší povrch spotrebiča vyčistite vlhkou handričkou.

46 Varnú kanvicu a držiak filtra umývajte ručne.

47 Vložte držiak filtra späť do kávovaru tak, aby otvor smeroval ku viečku.

48 Veko zatvorte a zatlačte smerom nadol, aby zapadlo na miesto.

 Tieto súčasti môžete umývať v hornom koši umývačky riadu.

* Extrémne prostredie v umývačke riadu môže zmeniť povrchovú úpravu príslušenstva.

- Prípadné poškodenie by malo byť iba kozmetické, a nemalo by ovplyvniť fungovanie prístroja.

SAMOČISTENIE

49 Na zabránenie tvorby vodného kameňa používajte funkciu samočistenie aspoň raz mesačne v oblastiach s normálnou vodou, častejšie v oblastiach s tvrdou vodou.

50 Dbajte na to, aby bola kuchyňa dobre vetraná, keďže zahrievaný ocot spôsobuje nepríjemný zápach.

51 Táto činnosť bude trvať 45-60 minút.

52 Zmiešajte vo varnej kanvici 6 šálok bieleho octu so 4 šálkami vody.

53 Zmes vylejte do zásobníka.

54 Zatvorte veko

55 Kanvicu položte na ohrievaciu platňu.

56 Zástrčku pripojte do zásuvky.

57 Stlačte tlačidlo .

58 Na displeji sa ukáže symbol .

59 Časť zmesi prejde ďalej. Zvyšok bude pôsobiť vo zahrievacej časti 30 minút a potom prejde ďalej.

60 Na konci tejto činnosti prístroj zapípa a vypne sa.

61 Naplňte zásobník po značku maxima (**max**) a uveďte spotrebič do prevádzky bez kávy.

62 Opakujte tento postup 2 alebo 3 krát, kým sa neodstráni octový zápach.

* Výrobky vrátené v rámci záruky s poruchami spôsobenými vodným kameňom, budú opravené za poplatok.

OCHRANA ŽIVOTNÉHO PROSTREDIA

 Aby nedošlo k ohrozeniu zdravia a životného prostredia vplyvom nebezpečných látok elektrických a elektronických produktoch, nesmú byť spotrebiče označené týmto symbolom likvidované s netriedeným komunálnym odpadom. Je nutné ich triediť, znova použiť alebo recyklovať.

 **pokyny** – podrobnejšie návody nájdete na našej webstránke:

 <http://www.russellhobbs.com/ifu/550981>



Instrukcję należy przeczytać, zachować, przekazać kolejnemu użytkownikowi, jeśli odstępujemy urządzenie innej osobie. Wyjmij z opakowania przed użyciem.

WSKAZÓWKI DOTYCZĄCE BEZPIECZEŃSTWA

Postępuj zgodnie ze wskazówkami dotyczącymi bezpieczeństwa, między innymi:

- 1 Urządzenie może być użytkowane przez dzieci w wieku od 8 lat i starsze oraz osoby o ograniczonej sprawności fizycznej, czuciowej lub psychicznej lub osoby niemające doświadczenia lub znajomości urządzenia, jeśli odbywa się to pod nadzorem / z instruktążem, oraz są świadome istniejących zagrożeń.
 - Należy zwracać uwagę na dzieci, aby nie bawiły się sprzętem.
 - Dzieci nie powinny czyścić i obsługiwać urządzenia, o ile nie są starsze niż 8 lat i są nadzorowane.
 - Przechowuj urządzenie i przewód zasilania w miejscu niedostępnym dla dzieci w wieku poniżej 8 lat.

 Powierzchnie urządzenia rozgrzewają się.

 Nie zanurzaj urządzenia w cieczy.

- 2 Jeżeli przewód zasilający ulegnie uszkodzeniu, powinien być wymieniony przez producenta, jego serwis techniczny lub specjalistyczny zakład naprawczy w celu uniknięcia zagrożenia.

3 Ustaw urządzenie na stabilnej, równej i termoodpornej powierzchni.

4 Stawiaj urządzenie i przewód z dala od krawędzi blatów.

5 Nie używaj innych akcesoriów niż te, które są dostarczone z urządzeniem.

6 Nigdy nie używaj urządzenia niezgodnie z jego przeznaczeniem określonym w niniejszej instrukcji.

7 Nigdy nie używaj uszkodzonego urządzenia lub jeśli zaczęło wadliwie działać.

tylko do użytku domowego

PRZED PIERWSZYM UŻYCIEM

Napełnić zbiornik do poziomu **max** i uruchomić urządzenie bez kawy.

DZBANEK MA IZOLACJĘ

1 Oznacza to, że mamy świeżą, gorącą kawę wszędzie, w domu i w ogrodzie.

2 Aby zamknąć pokrywę dzbanka, obróć ją do końca w prawo.

3 Wycięcie ma się znaleźć przy ▲.

4 DzbANEK powinien zawsze być w tej pozycji, gdy znajduje się na podstawie, albo jest niesiony.

5 Aby nalać z dzbanka, zdejmij go z podstawy i obróć pokrywę 90°, aby wycięcie było przy wylewie.

6 Po nalaniu, zamknij pokrywę.

7 Aby zdjąć pokrywę, wykonaj 1 pełny obrót od pozycji zamkniętej.

8 Wycięcie ma się znaleźć przy ▲.

9 Aby ponownie założyć pokrywę, wyrównaj wycięcie z ▲, załóż pokrywę na dzbanek i obróć do końca w prawo.

10 Wycięcie ma się znaleźć przy ▲.

* Przepłucz dzbanek gorącą wodą, żeby go nagrzać; w ten sposób nie będzie zabierał ciepła ze zmielonej kawy.

rysunki	6 papierowy filtr nr 4 (nie ma w dostawie)	11 podstawa
1 ucho		12 lampka stanu
2 pokrywa	7 pokrywa	13 szufelka
3 woda	8 wycięcie	 zmywarka - górna półka
4 wycięcie	9 wylew	
5 gniazdo filtra	10 dzbanek	

NAPEŁNIANIE

- 11 Zdejmij dzbanek z podstawy.
- 12 Chwytnąc za ucho otwórz pokrywę i odsłoń zbiornik
- 13 Napełnij zbiornik z odpowiednią ilością wody.
- 14 Otworzyć papierowy filtr nr 4 i włożyć go w gniazdo filtra.
- 15 Wsyp do filtra po jednej szufelce zmielonej kawy na każdą filiżankę
- 16 Zamknij pokrywę i naciśnij ją, aby się zatrzasnęła.
- 17 Ustaw ponownie dzbanek na postawie.

WŁĄCZENIE

- 18 Włóż wtyczkę w gniazdko sieciowe.
- Urządzenie wyemituje sygnał dźwiękowy. Na wyświetlaczu będzie migać 12:00.

KAWA ZARAZ

- 19 Nie zwracaj uwagi na zegar.
- 20 Jeśli robisz mniej niż 5 filiżanek kawy, naciśnij przycisk ☰.
- 21 1-4 ▽ ukaże się na wyświetlaczu.
- 22 Spowoduje to opóźnienie procesu zaparzania i dzięki temu kawa jest równie mocna jak z pełnego dzbanka.
- 23 Naciśnij przycisk ☰. Podświetli się przycisk.
- 24 Zaraz po tym kawa zacznie skapywać do dzbanka.
- * Zmielona kawa wchłania wodę i dlatego ilość płynu w dzbanku będzie nieco mniejsza niż ilość wody w zbiorniku.
- 25 Jeśli chcesz zatrzymać działanie ekspresu w trakcie zaparzania, naciśnij przycisk ☰.

LAMPKA STANU

- 26 Lampka stanu zmienia kolor pokazując stopień świeżości kawy.
niebieski = zaparzanie / 0-30 minut od zaparzania
niebieski (miga) = 30-60 minut od zaparzania

samowylaczenie

- 27 Po 1 godzinie, płyta grzejna się wyłączy.
- 28 Po godzinie w kawie następują zmiany chemiczne mające wpływ na jej aromat. Najlepiej będzie wylać taką kawę i zrobić nową.

KAWA PÓŹNIEJ

- 29 Jeśli nie wyłączy się zasilania, zegar zapamiętuje ustawiony czas.
- 30 Zegar jest 24-godzinny.
- 31 Ustaw odpowiedni czas na zegarze.
 - Użyj **h** i **min**, aby ustawić właściwą godzinę i minutę.
- 32 Ustaw regulator czasowy na czas rozpoczęcia parzenia kawy.
 - Naciśnij przycisk ☺.
 - Użyj **h** i **min**, aby ustawić właściwą godzinę i minutę.
- * Jeżeli nie naciśniesz przycisków **h** albo **min** w ciągu 5 sekund, ekspres do kawy powróci do położenia "normalnego" i będzie wyświetlany czas. Aby ponownie uruchomić, trzeba nacisnąć przycisk ☺.
- 33 Jeśli robisz mniej niż 5 filiżanek kawy, naciśnij przycisk ☰.
- 34 1-4 ▽ ukaże się na wyświetlaczu.

AKTYWACJA

35 Naciśnij i zwolnij przycisk **AUTO**.

36 Wyświetli się **AUTO**.

37 W nastawionym czasie przycisk  zaświeci się i ekspres do kawy zacznie działać.

38 Jeżeli chcesz wyzerować regulator czasowy zanim rozpocznie się zaparzanie, ponownie naciśnij przycisk.



PAMIĘTAJ

39 Jeśli zapomnisz, jaki czas został nastawiony, naciśnij i przytrzymaj przycisk  a następnie zwolnij go.

SZYBKA FILIŻANKA

40 W każdym momencie możesz wyjąć dzbanek. Po około 20 sekundach trzeba dzbanek ponownie ustawić na podstawie, w przeciwnym razie kawa może się przelać z gniazda filtra.

MOCNIEJSZE ZAPARZANIE

41 Jeśli robisz 5 filiżanek lub więcej, możesz użyć funkcji 1-4 , aby napar był nieco mocniejszy. Wystarczy nacisnąć przycisk  jeden raz.

42 1-4  ukaże się na wyświetlaczu.

KONSERWACJA I OBSŁUGA

43 Wyjmij wtyczkę z gniazdka i ostudź urządzenie.

44 Wyrzuć zawartość gniazda filtra do kubła na śmieci.

45 Wytrzyj powierzchnie zewnętrzne urządzenia wilgotną szmatką.

46 Dzbanek i gniazdo filtra należy myć ręcznie.

47 Załóż ponownie uchwyt filtra w ekspresie do kawy, z wycięciem skierowanym ku pokrywie.

48 Zamknij pokrywę i naciśnij ją, aby się zatrasnęła.

 Te części możesz myć na górnej półce zmywarki.

 Środki używane w zmywarkach mogą źle wpłynąć na wykończenie powierzchni urządzenia.

- Szkody po wyjęciu ze zmywarki mogą być tylko kosmetyczne i nie powinny wpływać na działanie urządzenia.

AUTO CZYSZCZENIE

49 Aby zapobiec tworzeniu się osadów należy wykorzystać funkcję auto czyszczenia co najmniej raz w miesiącu, lub częściej w miejscowościach gdzie woda jest twarda.

50 Upewnij się, że kuchnia jest dobrze przewietrzana, ponieważ gorący ocet ma nieprzyjemny zapach.

51 Operacja zajmie 45-60 minut.

52 Do dzbanka wlej 6 łyżek białego octu z 4 łyżkami ciepłej wody i wymieszaj.

53 Wlej mieszaninę do zbiornika.

54 Zamknij pokrywę.

55 Ustawić ponownie dzbanek na płycie grzejnej.

56 Włóż wtyczkę w gniazdko sieciowe.

57 Naciśnij przycisk .

58  ukaże się na wyświetlaczu.

59 Część mieszaniny przejdzie od razu. Reszta będzie przesączać się przez parownik przez 30 minut i również przejdzie.

60 Na koniec operacji, urządzenie wyemituje sygnał dźwiękowy i następnie wyłączy się.

61 Napełnić zbiornik do poziomu **max** i uruchomić urządzenie bez kawy.

62 Wykonaj operację 2-3 razy, aż zniknie zapach octu.

 Urządzenia zgłoszone do naprawy w okresie gwarancji, jeśli uszkodzenie zostało spowodowane osadami kamienia, będą naprawiane tylko odpłatnie.



OCHRONA ŚRODOWISKA

Zużyte urządzenie oddaj do odpowiedniego punktu składowania, gdyż znajdujące się w urządzeniu niebezpieczne składniki elektryczne i elektroniczne mogą być zagrożeniem dla środowiska. Nie wyrzucaj wraz z odpadami komunalnymi.



instrukcja – szczegółowe instrukcje dostępne są na naszej stronie internetowej:

<http://www.russellhobbs.com/ifu/550981>

Pročitajte upute, držite ih na sigurnom mjestu, prosljedite ih ako dajete uređaj. Uklonite cijelo pakiranje prije uporabe.

VAŽNE SIGURNOSNE MJERE

Poštujte osnovne sigurnosne mjere, uključujući slijedeće:

1 Ovaj uređaj mogu koristiti djeca od 8 godina pa na više i osobe smanjenih tjelesnih, osjetilnih ili mentalnih sposobnosti ili osobe koje ne raspolažu iskustvom i znanjem ako su pod nadzorom ili rade po uputama, te razumiju uključene opasnosti.

- Djeca se ne smiju igrati s uređajem.
- Čišćenje i održavanje ne smiju vršiti djeca ako nisu starija od 8 godina i moraju biti pod nadzorom.
- Držite uređaj i kabel van dosega djece mlađe od 8 godina.

 Površine uređaja će postati vruće.

 Nemojte uranjati uređaj u tekućinu.

2 Ako je kabel oštećen, radi izbjegavanja opasnosti, mora ga zamijeniti proizvođač, ovlaštenu servis ili osoba slične stručnosti.

- 3 Postavite uređaj na stabilnu, ravnu površinu, otpornu na toplinu.
- 4 Držite uređaj i kabel daleko od ivica radnih površina.
- 5 Nemojte koristiti dijelove ili dodatke drugih proizvođača.
- 6 Nemojte koristiti uređaj u bilo koje druge svrhe osim onih opisanih u ovim uputama.
- 7 Nemojte koristiti uređaj ako je oštećen ili neispravan.

isključivo za kućnu uporabu

PRIJE PRVE UPORABE

Napunite spremnik do oznake **max** i pustite uređaj u rad bez kave.

BOKAL JE IZOLIRAN

- 1 To znači da možete uživati u svježoj vrućoj kavi bilo gdje u kući ili u vrtu.
 - 2 Da biste zatvorili poklopac bokala, potpuno ga okrenite u smjeru kazaljke na satu.
 - 3 Urez će biti poravnat sa znakom ▲.
 - 4 Trebao bi biti u ovom položaju dok je bokal na postolju ili dok se nosi.
 - 5 Za sipanje, skinite bokal s postolja i okrenite poklopac za 90° kako biste poravnali urez s grlićem.
 - 6 Nakon sipanja zatvorite poklopac.
 - 7 Da biste skinuli poklopac, okrenite ga za 1 puni krug od zatvorenog položaja.
 - 8 Urez će biti poravnat sa znakom ▲.
 - 9 Da biste vratili poklopac na mjesto, poravnajte urez sa znakom ▲, postavite poklopac na bokal i nakon toga ga potpuno okrenite u smjeru kazaljke na satu.
 - 10 Urez će biti poravnat sa znakom ▲.
- ★ Isperite bokal vrućom vodom kako biste ga predgrijali; na taj način neće se oduzimati toplina od kave.

PUNJENJE

- 11 Skinite bokal s postolja.
- 12 Da biste otvorili poklopac spremnika, poslužite se ručkom.
- 13 Napunite spremnik s točnom količinom potrebne vode.
- 14 Otvorite papirnati filter br. 4 i postavite ga u držač filtera.

crteži	6 papirnati filter br. 4	11 postolje
1 ručica	(nije dio opreme)	12 svjetlo stanja
2 poklopac	7 poklopac	13 mjerica
3 voda	8 urez	 perilica – gornja rešetka
4 prorez	9 grlić	
5 nosač filtera	10 bokal	

15 Za svaku šalicu kave stavite 1 mjericu mljevene kave u filter.

16 Zatvorite poklopac i pritisnite ga prema dolje dok se ne blokira.

17 Vratite bokal na postolje.

UKLJUČIVANJE

18 Stavite utikač u utičnicu.

- Uređaj će se oglasiti zvučnim signalom. Na zaslonu će treperiti broj 12:00.

PRIPREMA KAVE

19 Nemojte obraćati pažnju na sat.

20 Ako kuhate manje od 5 šalica kave, pritisnite tipku .

21 Na zaslonu će se pojaviti simbol 1-4 .

22 Ova funkcija usporava proces kuhanja kave, tako da će vaša kava imatu istu jačinu kao ona iz punog bokala.

23 Pritisnite  gumb. Gumb će zasvijetliti.

24 Ubrzo nakon toga, kava će početi kapati u bokal.

- ★ Zrna kave će zadržavati vodu, tako da će količina tečnosti u bokalu biti nešto niža od količine vode u spremniku.

25 Ako želite zaustaviti aparat za kavu dok je u toku kuhanje kave, pritisnite tipku .

SVJETLO STANJA

26 Svjetlo stanja će promijeniti boju u svrhu prikazivanja svježine kave.

plava = kuhanje / 0-30 minuta nakon kuhanja

plava (trepćuća) = 30- 60 minuta nakon kuhanja

automatsko isključivanje

27 Poslije 1 sata, grijaća ploča će se isključiti.

28 Ako ostavite kavu u bokalu duže od jednog sata, kemijske promjene u kavi počet će utjecati na njenu aromu. Preporučujemo da tu kavu prospete i da skuhate svježiju kavu.

KASNIJA UPORABA

29 Sat će zadržati postavke dok se aparat za kavu ne iskopča iz utičnice.

30 To je 24-satni sat.

31 Namjestite točno vrijeme na satu.

- Da biste postaviti točno vrijeme u satima i minutima, koristite tipke **h** i **min**.

32 Postavite tajmer na vrijeme kad želite da započne kuhanje kave.

- Pritisnite  gumb.
- Da biste postaviti točno vrijeme u satima i minutima, koristite tipke **h** i **min**.

- ★ Ako ne pritisnete bilo tipku **h** ili **min** u roku od 5 sekundi, aparat za kavu će se vratiti u "normalno" stanje i prikazivat će vrijeme. Morate pritisnuti tipku  i ponovno započeti proceduru.

33 Ako kuhate manje od 5 šalica kave, pritisnite tipku .

34 Na zaslonu će se pojaviti simbol 1-4 .

AKTIVIRANJE

35 Pritisnite tipku **AUTO**.

36 Zaslonu će se pojaviti natpis "AUTO".

37 U postavljeno vrijeme, tipka  će zasvijetliti, i aparat za kavu će početi s radom.

38 Za poništavanje tajmera prije nego što počne kuhanje kave, ponovo pritisnite tipku.

ZAPAMTITE

39 Ako zaboravite na koje vrijeme ste ga postavili, pritisnite i držite pritisnutom tipku , potom je otpustite.

AKO NEMATE VREMENA

40 Možete ukloniti bokal u svakom trenutku. Da bi se spriječilo prelijevanje iz nosača filtera, vratite bokal na postolje u roku od 20 sekundi.

KUHANJE JAČE KAVE

41 Ako kuhate 5 ili više šalica kave, možete koristiti funkciju 1-4  kako biste skuhalo malo jaču kavu. Samo pritisnite tipku  jednom.

42 Na zaslonu će se pojaviti simbol 1-4 .

ČIŠĆENJE I ODRŽAVANJE

43 Izvucite utikač iz utičnice i ostavite uređaj da se ohladi.

44 Bacite sadržaj nosača filtera u kantu za smeće.

45 Očistite vanjske površine uređaja vlažnom krpom.

46 Ručno operite bokal i nosač filtera.

47 Postavite nosač filtera natrag u aparat za instant kavu poravnavajući prorez prema poklopcu.

48 Zatvorite poklopac i pritisnite ga prema dolje dok se ne blokira.

 Te dijelove možete prati u perilici na gornjoj rešetki.

 Ako perete u perilici, grubo okruženje u perilici može utjecati na premaze površine.

- Oštećenje treba biti samo kozmetičko i ne treba utjecati na rad uređaja.

SAMOČIŠĆENJE

49 Da biste spriječili nakupljanje kamenca, koristite funkciju samočišćenja najmanje jednom mjesečno u područjima s normalnom vodom a češće u područjima s tvrdom vodom.

50 Osigurajte dobru ventilaciju kuhinje, jer zagrijani ocat ima neugodan miris.

51 Ova operacija će trajati 45-60 minuta.

52 U bokalu pomiješajte 6 šalica bijelog octa s 4 šalice vode.

53 Izlijte mješavinu u spremnik.

54 Zatvorite poklopac.

55 Stavite bokal na grijaću ploču.

56 Stavite utikač u utičnicu.

57 Pritisnite  gumb.

58 Na zaslonu će se pojaviti simbol .

59 Dio mješavine će iscuriti. Preostali dio će ostati kako bi se grijač natapao 30 minuta, potom će iscuriti.

60 Na kraju operacije, uređaj će se oglasiti zvučnim signalom i potom će se isključiti.

61 Napunite spremnik do oznake **max** i pustite uređaj u rad bez kave.

62 Učinite ovu radnju 2 ili 3 puta dok se ne izgubi miris octa.

 Za kvarove proizvoda u jamstvenom roku, nastalih zbog pojave kamenca, popravak će biti naplaćen.

ZAŠTITA OKOLIŠA

Da bi se izbjegle štetne posljedice na okoliš i zdravlje zbog opasnih supstanci u električnim i elektronskim proizvodima, svi uređaji obilježeni ovim simbolom ne smiju se zbrinjavati kao nerazvrstani komunalni otpad, već se moraju prikupiti, ponovno koristiti ili reciklirati.

 upute – detaljnije upute su dostupne na našoj web stranici:

 <http://www.russellhobbs.com/ifu/550981>

risbe	6 papirnati filter #4 (ni priloženo)	11 podstavek
1 ročaj	7 pokrov	12 lučka stanja
2 pokrov	8 zareza	13 zajemalka
3 voda	9 izliv	 pomivalni stroj – zgornji predal
4 reža	10 posoda	
5 držalo filtra		

Preberite navodila, jih shranite na varnem in jih predajte skupaj z napravo, če jo posredujete naprej. Pred uporabo odstranite vso embalažo.

POMEMBNA VAROVALA

Sledite osnovnim varnostnim ukrepom, vključno z:

1 To napravo smejo uporabljati otroci, stari najmanj 8 let, in osebe z zmanjšanimi fizičnimi, čutnimi ali duševnimi sposobnostmi ali s pomanjkljivimi izkušnjami in znanjem, če so pri tem pod nadzorom/dobijo navodila in razumejo s tem povezana tveganja.

- Otroci se z napravo ne smejo igrati.
- Otroci ne smejo čistiti in vzdrževati naprave, če niso starejši od 8 let ter pod nadzorom.
- Napravo in kabel varujte pred dosegom otrok, mlajših od 8 let.

 Površine naprave se segrejejo.

 Naprave ne potaplajte v tekočino.

2 Če je kabel poškodovan, ga mora zamenjati proizvajalec, njegov servisni zastopnik ali kdo s podobnimi pooblastili, da se prepreči tveganje.

- 3 Napravo postavite na stabilno vodoravno površino, ki je odporna proti vročini.
- 4 Poskrbite, da naprava in kabel ne bosta blizu robov delovnih površin.
- 5 Ne uporabljajte nobene druge opreme ali priključka, razen priloženih.
- 6 Naprave ne uporabljajte za nič drugega kot za namene, ki so opisani v teh navodilih.
- 7 Naprave ne upravljajte, če je poškodovana ali če ne deluje pravilno.

samo za gospodinjsko uporabo

PRED PRVO UPORABO

Posodo napolnite do oznake **max** in zaženite napravo brez kave.

POSODA JE IZOLIRANA

- 1 To pomeni, da lahko v sveži vroči kavi uživate kjer koli doma ali na vrtu.
- 2 Če želite zapreti pokrov posode, ga povsem zavrtite v smeri urinega kazalca.
- 3 Zareza bo poravnana z ▲.
- 4 Mora biti v tem položaju, ko je posoda na podstavku ali ko posodo prenašate.
- 5 Če želite naliti, odstranite posodo s podstavka in obrnite pokrov za 90°, da poravnate zarezo z izlivom.
- 6 Ko ste tekočino nalili, zaprite pokrov.
- 7 Za odstranitev pokrova ga obrnite za 1 cel obrat stran od zaprtega položaja.
- 8 Zareza bo poravnana z ▲.
- 9 Če želite zamenjati pokrov, poravnajte zarezo z ▲, pritrdite pokrov na posodo, nato ga povsem zavrtite v smeri urinega kazalca.

10 Zareza bo poravnana z ▲.

✱ Posodo sperite z vročo vodo, da jo segrejete in da ne bo shladila kave.

👁 DOLIVANJE

11 Posodo odstranite s podstavka.

12 Z ročajem odprite pokrov in razkrijte rezervoar.

13 Posodo napolnite s točno toliko vode, kot jo potrebujete.

14 Odprite papirnati filter #4 in ga položite v držalo filtra.

15 V filter dajte po eno zajemalko mlete kave za filtrsko kavo za vsako skodelico.

16 Zaprite pokrov in pritisnite navzdol, da ga blokirate.

17 Posodo postavite nazaj na podstavek.

👁 VKLOP

18 Vtič vstavite v električno vtičnico.

• Naprava zapiska. Na prikazovalniku bo utripalo 12:00.

👁 TAKOJŠNJA KAVA

19 V tem primeru se ura ne upošteva.

20 Če pripravljate manj kot 5 skodelic kave, pritisnite gumb ☞.

21 Na prikazovalniku se prikaže 1-4 ▽.

22 S tem se postopek priprave upočasni, da bo imela kava enako moč kot kava iz polne posode.

23 Pritisnite gumb ☺. Gumb bo svetil.

24 Kmalu po tem začne kava kapljati v posodo.

✱ Mleta kava vsrka vodo, tako da bo količina tekočine v posodi nekoliko manjša od količine vode v posodi za vodo.

25 Če želite ustaviti delovanje kavnega avtomata, pritisnite gumb ☺.

👁 LUČKA STANJA

26 Lučka stanja bo spremenila barvo, da nakaže, kako sveža je kava.

modra = priprava / 0-30 minut po pripravi

modra (utripa) = 30-60 minut po pripravi

samodejni izklop

27 Čez približno eno uro se bo vroča plošča izklopila.

28 Če posodo pustite stati bistveno dlje kot eno uro, začnejo kemične spremembe v kavi vplivati na okus. Takrat bo najbolje, da jo izlijete in pripravite svežo.

👁 POZNEJŠA PRIPRAVA KAVE

29 Ura ostane nastavljena, dokler kavnega avtomata ne odklopite.

30 Ura ima 24-urni prikaz časa.

31 Uro nastavite na točen čas.

• Z gumboma **h** in **min** nastavite ustrezno uro ter minuto.

32 Časovnik nastavite na čas začetka priprave.

• Pritisnite gumb ☺.

• Z gumboma **h** in **min** nastavite ustrezno uro ter minuto.

✱ Če gumbov **h** in **min** ne pritisnete v naslednjih 5 sekundah, se kavni avtomat preklopi v običajni način in se prikaže čas. Potem boste morali pritisniti gumb ☺ in začeti znova.

33 Če pripravljate manj kot 5 skodelic kave, pritisnite gumb ☞.

34 Na prikazovalniku se prikaže 1-4 ▽.

👁 VKLOP

35 Pritisnite in spustite gumb **AUTO**.

36 Na prikazovalniku se prikaže **AUTO**.

37 Ob nastavljenem času zasveti gumb ☺, kavni avtomat pa se zažene.

38 Če želite preklicati časovnik pred začetkom priprave, znova pritisnite gumb.



NE POZABITE

39 Če ste pozabili, kateri čas sete nastavili, pritisnite in držite gumb , nato pa ga spustite.

HITRA SKODELICA

40 Posodo lahko kadar koli odstranite. Če želite preprečiti prelivanje vode v držalu filtra, namestite posodo nazaj na podstavek v 20 sekundah.

MOČNEJŠA KAVA

41 Če pripravljate 5 ali več skodelic kave, lahko s funkcijo 1-4  naredite kavo malo močnejšo. Preprosto enkrat pritisnite gumb .

42 Na prikazovalniku se prikaže 1-4 .

NEGA IN VZDRŽEVANJE

43 Odklopite napravo in pustite, da se ohladi.

44 Vsebino držala filtra stresite v smetnjak.

45 Zunanje površine naprave očistite z vlažno krpo.

46 Posodo in držalo filtra pomijte ročno.

47 Znova vstavite držalo filtra v kavni avtomat z režo proti pokrovu.

48 Zaprite pokrov in pritisnite navzdol, da ga blokirate.

 Te dele lahko pomivate v zgornjem predalu pomivalnega stroja.

 Izredno zahtevni pogoji v pomivalnem stroju lahko vplivajo na videz površin.

• **Morebitne poškodbe bodo vplivale samo na videz in ne na delovanje naprave.**

SAMOČIŠČENJE

49 Da preprečite nabiranje vodnega kamna, uporabljajte funkcijo za samočiščenje najmanj vsak mesec na območjih z običajno trdoto vode in pogosteje na območjih s trdo vodo.

50 Poskrbite za dobro prezračevanje kuhinje, saj lahko segrevanje kisa povzroči neprijeten vonj.

51 Ta postopek traja približno 45–60 minut.

52 V posodi zmešajte 6 lončkov belega kisa in 4 lončke vode.

53 Zmes zlijte v posodo za vodo.

54 Zaprite pokrov.

55 Posodo postavite na vročo ploščo.

56 Vtič vstavite v električno vtičnico.

57 Pritisnite gumb .

58 Na prikazovalniku se prikaže .

59 Del zmesi bo stekel skozi napravo. Ostanek se 30 minut namaka v kotlu in nato izteče.

60 Na koncu postopka naprava zapiska in se izklopi.

61 Posodo napolnite do oznake **max** in zaženite napravo brez kave.

62 To storite 2 ali 3-krat, dokler ne izgine vonj po kisu.

 Za izdelke, ki so bili v garancijskem obdobju poslani na popravilo poškodb zaradi vodnega kamna, bo treba popravilo plačati.

ZAŠČITA OKOLJA

 V izogib onesnaževanju okolja in ogrožanju zdravja zaradi nevarnih snovi v električnih ter elektronskih napravah, naprave s to oznako ni dovoljeno zavreči med nesortirane odpadke.

Namesto tega jih je treba oddati na zbirno mesto, znova uporabiti ali reciklirati.

 **navodila** – podrobnejša navodila so na voljo na našem spletnem mestu:

 <http://www.russellhobbs.com/ifu/550981>



Διαβάστε τις οδηγίες, φυλάξτε τις σε ασφαλές μέρος και σε περίπτωση που δώσετε τη συσκευή σε άλλον χρήστη, δώστε μαζί και τις οδηγίες. Αφαιρέστε όλα τα υλικά συσκευασίας πριν από τη χρήση.

ΣΗΜΑΝΤΙΚΑ ΜΕΤΡΑ ΑΣΦΑΛΕΙΑΣ

Τηρείτε τα βασικά μέτρα ασφάλειας, συμπεριλαμβανομένων των παρακάτω:

- 1 Η παρούσα συσκευή μπορεί να χρησιμοποιηθεί από παιδιά ηλικίας άνω των 8 ετών και άτομα με μειωμένες σωματικές, αισθητήριες ή διανοητικές ικανότητες ή άτομα που δεν διαθέτουν επαρκή εμπειρία ή γνώση, υπό την προϋπόθεση ότι θα βρίσκονται υπό επίβλεψη ή θα λάβουν σχετικές οδηγίες και κατανοούν τους κινδύνους που ενέχει η χρήση της συσκευής.
- Τα παιδιά δεν πρέπει να χρησιμοποιούν τη συσκευή ως παιχνίδι.
- Ο καθαρισμός και η συντήρηση από χρήστη δεν πρέπει να πραγματοποιούνται από παιδιά, εκτός κι αν είναι άνω των 8 ετών και βρίσκονται υπό επίβλεψη.
- Να διατηρείτε τη συσκευή και το καλώδιο μακριά από παιδιά ηλικίας κάτω των 8 ετών.

 Οι επιφάνειες της συσκευής θερμαίνονται υπερβολικά.

 Μη βυθίζετε τη συσκευή σε υγρά.

- 2 Εάν το καλώδιο είναι φθαρμένο, πρέπει να αντικατασταθεί από τον κατασκευαστή, τον αντιπρόσωπό του ή κάποιο εξουσιοδοτημένο πρόσωπο προς αποφυγή κινδύνων.

3 Τοποθετήστε τη συσκευή σε σταθερή, πυράντοχη επιφάνεια.

4 Να φυλάσσετε τη συσκευή και το καλώδιο μακριά από τις άκρες των πάγκων.

5 Μη χρησιμοποιείτε εξαρτήματα διαφορετικά από αυτά που παρέχονται από την εταιρεία μας.

6 Μη χρησιμοποιείτε τη συσκευή για οποιονδήποτε σκοπό πέραν αυτού που περιγράφεται στις παρούσες οδηγίες.

7 Μη χρησιμοποιείτε τη συσκευή εάν είναι φθαρμένη ή παρουσιάζει δυσλειτουργίες.

αποκλειστικά για οικιακή χρήση

ΠΡΙΝ ΑΠΟ ΤΗΝ ΠΡΩΤΗ ΧΡΗΣΗ

Γεμίστε το δοχείο νερού μέχρι την ένδειξη στάθμης **max** και θέστε σε λειτουργία τη συσκευή χωρίς να προσθέσετε καφέ.

Η ΚΑΝΑΤΑ ΔΙΑΘΕΤΕΙ ΜΟΝΩΣΗ

1 Αυτό σημαίνει ότι μπορείτε να απολαύσετε φρέσκο, ζεστό καφέ σε οποιονδήποτε χώρο του σπιτιού ή του κήπου.

2 Για να κλείσετε το καπάκι της κανάτας, στρέψτε δεξιόστροφα έως το τέρμα.

3 Η εσοχή θα ευθυγραμμιστεί με το .

4 Θα πρέπει να βρίσκεται σε αυτή τη θέση όσο η κανάτα στέκεται στη βάση, ή μεταφέρεται.

5 Για να σερβίρετε, αφαιρέστε την κανάτα από τη βάση και στρέψτε το καπάκι 90° ώστε να ευθυγραμμίσετε την εσοχή με το στόμιο.

6 Κλείστε το καπάκι μετά το σερβίρισμα.

7 Για να αφαιρέσετε το καπάκι, στρέψτε το κατά 1 πλήρη περιστροφή από τη θέση κλεισίματος.

σχέδια	6 χάρτινο φίλτρο αρ. 4 (δεν παρέχεται)	11 βάση
1 λαβή		12 λυχνία κατάσταση
2 καπάκι	7 καπάκι	13 κουτάλι δοσομέτρησης
3 νερό	8 εσοχή	 πλυντήριο πιάτων - πάνω
4 εγκοπή	9 στόμιο	καλάθι
5 θήκη φίλτρου	10 κανάτα	

- 8 Η εσοχή θα ευθυγραμμιστεί με το ▲.
- 9 Για να βάλετε το καπάκι στη θέση του, ευθυγραμμίστε την εσοχή με το ▲, προσαρμόστε το καπάκι στην κανάτα, μετά στρέψτε το δεξιόστροφα έως το τέρμα.
- 10 Η εσοχή θα ευθυγραμμιστεί με το ▲.
- * Ξεπλύνετε την κανάτα με ζεστό νερό για να την προθερμάνετε, ώστε να διατηρηθεί η θερμότητα του καφέ.

👁 ΠΛΗΡΩΣΗ

- 11 Αφαιρέστε την κανάτα από τη βάση.
- 12 Χρησιμοποιήστε τη λαβή για να ανοίξετε το καπάκι και να φανεί το δοχείο νερού.
- 13 Γεμίστε το δοχείο με την ακριβή ποσότητα νερού που απαιτείται.
- 14 Ανοίξτε ένα χάρτινο φίλτρο αρ. 4 και τοποθετήστε το μέσα στην θήκη φίλτρου.
- 15 Βάλτε 1 κουταλιά αλεσμένου καφέ μέσα στο φίλτρο για κάθε φλιτζάνι
- 16 Κλείστε το καπάκι και πατήστε το προς τα κάτω για να ασφαλίσει.
- 17 Βάλτε ξανά την κανάτα στη βάση.

👁 ΕΝΕΡΓΟΠΟΙΗΣΗ

- 18 Συνδέστε το φιν στην πρίζα.
- Η συσκευή θα ηχήσει. Η ένδειξη 12:00 αναβοσβήνει στην οθόνη.

👁 ΑΜΕΣΗ ΠΑΡΑΣΚΕΥΗ ΚΑΦΕ

- 19 Αγνοήστε το ρολόι.
- 20 Αν φτιάχνετε λιγότερα από 5 φλιτζάνια καφέ, πατήστε το κουμπί ☹.
- 21 Το σύμβολο 1-4☐ εμφανίζεται στην οθόνη.
- 22 Η λειτουργία αυτή επιβραδύνει τη διαδικασία παρασκευής καφέ, ώστε ο καφές σας να έχει την ίδια ένταση όπως ο καφές από μια γεμάτη κανάτα.
- 23 Πατήστε το κουμπί ☺. Το κουμπί θα ανάψει.
- 24 Αμέσως μετά αρχίζει να ρέει ο καφές στην κανάτα.
- * Οι κόκκοι του καφέ κατακρατούν νερό, έτσι η ποσότητα του υγρού μέσα στην κανάτα θα είναι ελαφρώς μικρότερη από την ποσότητα του νερού μέσα στο δοχείο νερού.
- 25 Εάν επιθυμείτε να διακόψετε τη λειτουργία της καφετιέρας κατά την παρασκευή καφέ, πατήστε το κουμπί ☺.

👁 ΛΥΧΝΙΑ ΚΑΤΑΣΤΑΣΗΣ

- 26 Η λυχνία κατάστασης αλλάζει χρώμα για να υποδείξει πόσο φρέσκος είναι ο καφές.
μπλε = παρασκευή / 0-30 λεπτά από την παρασκευή
μπλε (αναβοσβήνει) = 30-60 λεπτά από την παρασκευή

αυτόματη απενεργοποίηση

- 27 Μετά από 1 ώρα, η εστία θα σβήσει.
- 28 Εάν ο καφές παραμείνει για περισσότερο από μία ώρα, οι χημικές αλλαγές αρχίζουν να επηρεάζουν τη γεύση του. Είναι καλύτερα να τον πετάξετε και να φτιάξετε καινούργιο.

👁 ΜΕΤΑΧΡΟΝΙΣΜΕΝΗ ΠΑΡΑΣΚΕΥΗ ΚΑΦΕ

- 29 Το ρολόι θα διατηρήσει τις ρυθμίσεις μέχρι η καφετιέρα να αποσυνδεθεί από την πρίζα.
- 30 Το ρολόι είναι 24ωρο.
- 31 Ρυθμίστε το ρολόι στη σωστή ώρα.
 - Χρησιμοποιήστε τα κουμπί **h** (ώρες) και **min** (λεπτά) για να ρυθμίσετε την ώρα.



32 Ρυθμίστε με το χρονοδιακόπτη την ώρα που θέλετε να ξεκινήσει η παρασκευή.

- Πατήστε το κουμπί .
- Χρησιμοποιήστε τα κουμπιά **h** (ώρες) και **min** (λεπτά) για να ρυθμίσετε την ώρα.

✳ Εάν δεν πατήσετε ούτε το κουμπί **h** ούτε το κουμπί **min** εντός 5 δευτερολέπτων, η καφετιέρα θα επιστρέψει στην “κανονική” κατάσταση και θα εμφανιστεί η ώρα. Θα πρέπει να πατήσετε το κουμπί  και να αρχίσετε εκ νέου.

33 Αν φτιάχνετε λιγότερα από 5 φλιτζάνια καφέ, πατήστε το κουμπί .

34 Το σύμβολο 1-4  εμφανίζεται στην οθόνη.

ΕΝΕΡΓΟΠΟΙΗΣΗ

35 Πατήστε και αφήστε το πλήκτρο **AUTO**.

36 Η ένδειξη **AUTO** εμφανίζεται στην οθόνη.

37 Την καθορισμένη ώρα, το κουμπί  ανάβει και η καφετιέρα τίθεται σε λειτουργία.

38 Για να απενεργοποιήσετε τον χρονοδιακόπτη πριν την έναρξη της παρασκευής καφέ, πατήστε ξανά το κουμπί.



ΝΑ ΘΥΜΑΣΤΕ

39 Αν ξεχάσετε την ώρα που έχετε καθορίσει, πατήστε παρατεταμένα το κουμπί , μετά αφήστε το.

ΕΝΑ ΦΛΙΤΖΑΝΙ ΣΤΑ ΓΡΗΓΟΡΑ

40 Μπορείτε να αφαιρέσετε την κανάτα όποτε θέλετε. Για να αποτρέψετε την υπερχειλίση της βάσης φίλτρου, βάλτε ξανά την κανάτα στη βάση εντός 20 δευτερολέπτων περίπου.

ΠΙΟ ΔΥΝΑΤΟΣ ΚΑΦΕΣ

41 Αν φτιάχνετε τουλάχιστον 5 φλιτζάνια, μπορείτε να χρησιμοποιήσετε τη λειτουργία 1-4  για να φτιάξετε ελαφρώς πιο δυνατό καφέ. Απλώς πατήστε το κουμπί  μία φορά.

42 Το σύμβολο 1-4  εμφανίζεται στην οθόνη.

ΦΡΟΝΤΙΔΑ ΚΑΙ ΣΥΝΤΗΡΗΣΗ

43 Βγάλτε το βύσμα της συσκευής από την πρίζα και αφήστε την να κρυώσει.

44 Ρίξτε τα περιεχόμενα της θήκης φίλτρου στον κάδο.

45 Καθαρίστε τις εξωτερικές επιφάνειες της συσκευής με ένα υγρό πανί.

46 Πλύνετε την κανάτα και τη θήκη του φίλτρου στο χέρι.

47 Τοποθετήστε πάλι τη θήκη φίλτρου μέσα στην καφετιέρα με την εγκοπή να κοιτά προς το καπάκι.

48 Κλείστε το καπάκι και πατήστε το προς τα κάτω για να ασφαλίσει.

 Μπορείτε, αν θέλετε, να πλύνετε αυτά τα εξαρτήματα στο πάνω καλάθι του πλυντηρίου πιάτων.

✳ Το ακραίο περιβάλλον μέσα στο πλυντήριο πιάτων μπορεί να επηρεάσει τα επιφανειακά φινιρίσματα.

- Εάν προκληθεί φθορά στα εξαρτήματα από το πλυντήριο πιάτων, θα είναι στην εξωτερική τους εμφάνιση μόνο, δεν θα επηρεαστεί η λειτουργία της συσκευής.

ΑΥΤΟΚΑΘΑΡΙΣΜΟΣ

49 Για να αποφευχθεί η συγκέντρωση αλάτων, χρησιμοποιήστε τη λειτουργία αυτοκαθαρισμού τουλάχιστον μία φορά ανά μήνα σε περιοχές με μέτριας σκληρότητας νερό, περισσότερο συχνά αν το νερό σας έχει υψηλότερη σκληρότητα.

50 Φροντίστε να υπάρχει καλός εξαερισμός στην κουζίνα, γιατί το ξύδι όταν θερμαίνεται δημιουργεί δυσάρεστη οσμή.

51 Αυτή η διαδικασία διαρκεί 45-60 λεπτά.

52 Αναμείξτε 6 φλιτζάνια άσπρο ξίδι με 4 φλιτζάνια νερό μέσα στην κανάτα.

53 Αδειάστε το μείγμα μέσα στα δοχείο νερού.

54 Κλείστε το καπάκι.

55 Τοποθετήστε πάλι την κανάτα στην εστία.

- 56 Συνδέστε το φιλς στην πρίζα.
- 57 Πατήστε το κουμπί Δ.
- 58 Το σύμβολο Δ εμφανίζεται στην οθόνη.
- 59 Ένα μέρος του μείγματος θα βγει έξω. Το υπόλοιπο θα παραμείνει μέσα στο βραστήρα για 30λεπτά, μετά θα βγει έξω.
- 60 Όταν ολοκληρωθεί η διαδικασία, η συσκευή θα ηχήσει, και έπειτα θα τεθεί αυτόματα εκτός λειτουργίας.
- 61 Γεμίστε το δοχείο νερού μέχρι την ένδειξη στάθμης **max** και θέστε σε λειτουργία τη συσκευή χωρίς να προσθέσετε καφέ.
- 62 Επαναλάβετε τη διαδικασία 2 ή 3 φορές, μέχρι να σταματήσει να μυρίζει το ξίδι.
- ✳ Προϊόντα τα οποία επιστρέφονται κατά τη διάρκεια ισχύος της εγγύησης με φθορές λόγω αλάτων θα υπόκεινται σε χρέωση επισκευής.

ΠΡΟΣΤΑΣΙΑ ΤΟΥ ΠΕΡΙΒΑΛΛΟΝΤΟΣ

Προς αποφυγή περιβαλλοντικών προβλημάτων και προβλημάτων υγείας λόγω επικίνδυνων ουσιών από ηλεκτρικές και ηλεκτρονικές συσκευές, οι συσκευές με αυτό το σύμβολο δεν θα πρέπει να απορρίπτονται με τα λοιπά οικιακά απορρίμματα, αλλά να ανακτώνται, να επαναχρησιμοποιούνται ή να ανακυκλώνονται.





οδηγίες – Μπορείτε να βρείτε πιο λεπτομερείς οδηγίες στον ιστότοπό μας:

<http://www.russellhobbs.com/ifu/550981>

A használati utasítást olvassa el és őrizze meg; ha továbbadja a készüléket, mellékelje azt is a termékhez. Használat előtt teljes egészében távolítsa el a csomagolást.

FONTOS ÓVINTÉZKEDÉSEK

Kövesse az alábbi alapvető biztonsági óvintézkedéseket:

- 1 Az eszközt 8 éves (vagy idősebb) gyermekek és csökkent fizikai, érzékszervi vagy mentális képességekkel rendelkező vagy tapasztalatlan személyek csak felügyelet alatt/mások utasításainak megfelelően és csak akkor használhatják, ha tisztában vannak a használatból eredő kockázatokkal.
 - Gyermekek nem játszhatnak az eszközzel.
 - A készülék tisztítását és karbantartását gyermekek csak felügyelet alatt és csak akkor végezhetik, ha 8 évesnél idősebbek.
 - Tartsa az eszközt és a kábelt 8 éven aluli gyermekektől elzárva.
-  A készülék felületei felforrósodnak.
-  Ne merítse a készüléket folyadékba.
- 2 Ha a kábel megrongálódott, ki kell cseréltetni a gyártóval, egy szerviz munkatársával vagy egy hasonlóan szakképzett személlyel, hogy elkerülje a veszélyeket.
 - 3 Helyezze a készüléket egy stabil, sík, hőálló felületre.
 - 4 A készüléket és vezetékét tartsa távol a munkalapok szélétől.
 - 5 Ne használjon más kiegészítőket és tartozékokat, mint amit hozzá adunk.
 - 6 A készüléket az utasításokban leírtakon kívül más célra ne használja.
 - 7 Ne működtesse a készüléket, ha az megrongálódott vagy hibásan működik.

csak háztartási használatra

AZ ELSŐ HASZNÁLAT ELŐTT

Töltse meg a tartályt a max jelig, és kávé nélkül működtesse a készüléket.

A KANCSÓ SZIGETELT

- 1 Így otthonában vagy kertjében bárhol élvezheti a friss, forró kávé.
 - 2 A kancsó fedelének lezárásához fordítsa el teljesen az óra járásával megegyező irányban.
 - 3 A bevágásnak a ▲ jel felett kell lennie.
 - 4 Ebben a helyzetben kell lennie, amikor a kancsó a talpon van, vagy amikor szállítja.
 - 5 A folyadék kiöntéséhez vegye le a kancsót a talpról, és fordítsa el a fedelet 90°-ban, hogy a bevágás az edény csőre felett legyen.
 - 6 Zárja le a fedelet, ha befejezte a kiöntést.
 - 7 A fedél levételéhez fordítsa el 1 teljes fordulattal a lezárt helyzethez képest.
 - 8 A bevágásnak a ▲ jel felett kell lennie.
 - 9 A fedél visszahelyezéséhez igazítsa a bevágást a ▲ jel fölé, tegye a fedelet a kancsóra, majd fordítsa el teljesen az óra járásával egyező irányban.
 - 10 A bevágásnak a ▲ jel felett kell lennie.
- ★ Öblítse át a kancsót forró vízzel, hogy előmelegítse, így az nem vesz el hőt a kávétól.

rajzok	6 #4 papír szűrő	10 kancsó
1 markolat	(a csomag nem tartalmazza)	11 talp
2 fedél		12 állapotjelző fény
3 víz	7 fedél	13 lapát
4 nyílás	8 bevágás	 mosogatógép – felső tálca
5 szűrőtartó	9 az edény csőre	





MEGTÖLTÉS

- 11 Vegye le a kancsót a talpról.
- 12 Nyissa ki a markolat segítségével a fedelet, és emelje fel a tartályról.
- 13 A tartályt a szükséges víz pontos mennyiségével tölts fel.
- 14 Nyisson szét egy #4 papír szűrőt, és tegye be a szűrőtartóba.
- 15 Helyezzen adagonként 1 lapátnyi őrölt kávé a szűrőbe.
- 16 Csukja le a fedelet és nyomja le, hogy lezárja.
- 17 Helyezze vissza a kancsót a talpra.

BEKAPCSOLÁS

- 18 Tegye be a dugót a csatlakozó aljzatba.
- A gép hangjelzést ad. A kijelzőn a következő villog: 12:00.

KÁVÉFŐZÉS MOST

- 19 Ne vegye figyelembe az órát.
- 20 Ha 5 csészénél kevesebb kávé kíván főzni, nyomja meg a(z)  gombot.
- 21 A 1-4  szimbólum jelenik meg a kijelzőn.
- 22 Lelassítja a főzési eljárást, így kávéja ugyanolyan erős lesz, mint a teljes kancsóból főzött kávé.
- 23 Nyomja meg a  gombot. A gomb világitani fog.
- 24 Nem sokkal ezután a kávé elkezd csöpögni a kancsóba.
- * A kávézacc felfogja a vizet, ezért a kancsóban kicsit kevesebb folyadék lesz, mint a tartályba töltött víz mennyisége.
- 25 Ha a főzés közben le szeretné állítani a kávéfőzőt, nyomja meg a  gombot.





ÁLLAPOTJELZŐ FÉNY

- 26 Az állapotjelző fény színt vált, így jelzi, hogy mennyire friss a kávé.
kék = lefőzés / a lefőzés óta 0-30 perc telt el
kék (villogó) = a lefőzés óta 30-60 perc telt el

automatikus kikapcsolás

- 27 1 óra elteltével a melegítő lap kikapcsol.
- 28 Ha egy óránál jóval hosszabb ideig állni hagyják a kávé, a főzetben végbe menő kémiai változások befolyásolják az ízt. Jobb, ha kiönti és készít egy friss csészét.

KÁVÉFŐZÉS KÉSŐBB

- 29 Az óra megőrzi a beállításokat, amíg a kávéfőzőt ki nem húzzák.
- 30 Ez egy 24 órás óra.
- 31 Állítsa az órát a helyes időre.
 - A helyes óra és perc beállításához használja a **h** és **min** gombokat.
- 32 Állítsa az időzítőt arra az időpontra, amikor el szeretné kezdeni a főzést.
 - Nyomja meg a  gombot.
 - A helyes óra és perc beállításához használja a **h** és **min** gombokat.
- * Ha nem nyomja meg sem a **h** (óra), sem a **min** (perc) gombot 5 másodpercen belül, a kávéfőző visszaáll a "normál" üzemmódra, és megjelenik az idő. Meg kell nyomnia a  gombot, és újra kell kezdeni.
- 33 Ha 5 csészénél kevesebb kávé kíván főzni, nyomja meg a(z)  gombot.
- 34 A 1-4  szimbólum jelenik meg a kijelzőn.

AKTIVÁLÁS

35 Nyomja meg és engedje fel a **AUTO** gombot.

36 A **AUTO** jelenik meg a kijelzőn.

37 A beállított időben a(z)  gomb világítani kezd és a kávéfőző beindul.

38 Ha a főzés kezdete előtt vissza kívánja vonni az időzítést, nyomja meg ismét ezt a gombot.



NE FELEDJE

39 Ha elfelejtette milyen időt állított be, tartsa lenyomva a(z)  gombot, majd engedje fel.

EGY CSÉSZE KÁVÉ GYORSAN

40 Bármikor elveheti a kancsót a talpról. Annak érdekében, hogy a szűrőtartó ne teljen meg túlzottan itallal, körülbelül 20 másodpercen belül helyezze vissza a kancsót a talpra.

ERŐSEBB FŐZET

41 Ha 5, vagy több csésze kávé kíván készíteni, egy kissé erősebb főzet elkészítéséhez használhatja az 1-4  funkciót. Csupán nyomja meg egyszer a(z)  gombot.

42 A 1-4  szimbólum jelenik meg a kijelzőn.

ÁPOLÁS ÉS KARBANTARTÁS

43 Húzza ki a készüléket a konnektorból és hagyja kihűlni.

44 Öntse ki a szűrőtartó tartalmát a szemetesbe.

45 A készülék külső felületét egy nedves ruhával tisztítsa meg.

46 Kézzel mossa el a kancsót és a szűrőtartót.

47 Tegye vissza a szűrő tartót a kávéfőzőbe, a nyílás a fedél felé nézzen.

48 Csupkja le a fedelet és nyomja le, hogy lezárja.

 Ezeket az alkatrészeket a mosogatógép felső tálcájában moshatja.

 A mosogatógépben uralkodó szélsőséges körülmények kárt tehetnek a felületi bevonatoknak.

• A kopás csak a külső részt érinti, és nem befolyásolja a készülék működését.

ÖNTISZTÍTÁS

49 Hogy elkerülje a vízkő képződést, használja az öntisztító funkciót normál víznél havonta legalább egyszer, ha pedig a háztartásában kemény a víz, akkor ennél gyakrabban.

50 Ügyeljen rá, hogy a konyha jól szellőzzön, mert az ecet melegítésekor kellemetlen szagok keletkezhetnek.

51 Ez a művelet 45-60 percig tart.

52 A kancsóban keverjen el 6 csésze fehér ecetet és 4 csésze vizet.

53 A keveréket töltse bele a tartályba.

54 Zárja le a fedelet.

55 Tegye vissza a kancsót a melegítő lapra.

56 Tegye be a dugót a csatlakozó aljzatba.

57 Nyomja meg a  gombot.

58 A  szimbólum jelenik meg a kijelzőn.

59 A keverék egy része át fog folyni. A maradék a forralóban marad 30 percig, majd átfolyik.

60 A művelet végén a készülék hangjelzést ad, majd kikapcsol.

61 Töltse meg a tartályt a **max** jelig, és kávé nélkül működtesse a készüléket.

62 Ismétlje meg 2-3 szor ezt a műveletet, amíg az ecetszag meg nem szűnik.

 Azoknak a garanciás termékeknek a javításáért, amelyeknek vízkő okozta a meghibásodását, díjat számíttunk fel.



KÖRNYEZETVÉDELEM

Hogy elkerülje az elektromos és elektronikus termékekben levő veszélyes anyagok által okozott környezeti és egészségügyi problémákat, az ilyen jellel jelölt készülékeket nem szabad a szét nem válogatott városi szemétbe tenni, hanem össze kell gyűjteni, újra fel kell dolgozni és újra kell hasznosítani.



Utasítások – részletes útmutatást weboldalunkon talál:

<http://www.russellhobbs.com/ifu/550981>

Talimatları okuyun, güvenli bir yerde saklayın, cihazın el değiştirmesi halinde cihazla birlikte aktarın. Kullanmadan önce cihazın tüm ambalajını çıkarın.

ÖNEMLİ GÜVENLİK KURALLARI

Aşağıdakiler dahil, tüm temel güvenlik önlemlerini izleyin:

- 1 Bu cihaz, 8 yaş ve üzeri çocuklar ve yetersiz fiziksel, duyuumsal veya zihinsel kapasitelere sahip veya deneyim ve bilgisi bulunmayan kişiler tarafından, sadece denetim/talimat altında olmaları ve içerilen tehlikeleri anlamaları kaydıyla kullanılabilir.
- Çocuklar cihazla oyun oynamamalıdır.
- Temizlik ve kullanıcı bakımı işlemleri, 8 yaşın üzerinde ve denetim altında olmadıkları takdirde, çocuklar tarafından gerçekleştirilmemelidir.
- Cihazı ve kablosunu 8 yaşın altındaki çocuklardan uzak tutun.

 Cihazın yüzeyleri çok ısınabilir.

 Cihazı sıvıya batırmayın.

2 Hasarlı elektrik kabloları, güvenlik açısından sadece üretici, üreticinin yetkili servisleri veya benzer niteliklere sahip kişiler tarafından değiştirilmelidir.

3 Cihazı sabit, düz, ısıya dayanıklı bir zemin üzerine yerleştirin.

4 Cihaz ve elektrik kablosunu, çalışma tezgahının kenarlarından uzak tutun.

5 Size sağladığımız aksesuar ve ek parçalar dışındaki ürünleri kullanmayın.

6 Cihazı, bu talimatlarda belirtilenler dışında bir amaçla kullanmayın.

7 Hasarlı veya arızalı cihazları çalıştırmayın.

sadece ev içi kullanım

İLK KULLANIMDAN ÖNCE

Su haznesini **max** işaretine kadar doldurun ve cihazı, kahve koymadan çalıştırın.

ISI YALITIMLI SÜRAHİ

- 1 Bu, evde veya bahçede dilediğiniz anda taze, sıcak kahvenin keyfine varabilmeniz anlamına gelir.
- 2 Sürahinin kapağını kapatmak için, saat yönünde bir tur döndürün.
- 3 Girinti, ▲ ile aynı hizaya gelecektir.
- 4 Sürahi, dinlenme yuvası üzerindeyken veya taşınyorken bu pozisyonda olmalıdır.
- 5 Dökmek için, sürahiyi dinlenme yuvasından çıkarın ve kapağı, girintiyi ağızla aynı hizaya getirmek için 90° döndürün.
- 6 Döktükten sonra kapağı kapatın.
- 7 Kapağı çıkartmak için, kapalı pozisyondayken 1 tam tur döndürün.
- 8 Girinti, ▲ ile aynı hizaya gelecektir.
- 9 Kapağı tekrar yerine takmak için, girintiyi ▲ simgesi ile aynı hizaya getirin, kapağı sürahiye takın ve sonra saat yönüne bir tur döndürün.
- 10 Girinti, ▲ ile aynı hizaya gelecektir.
- * Sürahiyi önceden ısıtmak için sıcak suyla durulayın, böylece kahveden ısı almayacaktır.

çizimler	6 kağıt filtre no.4	11 dinlenme yuvası
1 kulp	(cihazla birlikte verilmez)	12 durum lambası
2 kapak	7 kapak	13 kaşık
3 su	8 girinti	☒ bulaşık makinesi – üst raf
4 yuva	9 ağız	
5 filtre yuvası	10 sürahi	

👁 DOLDURMA

- 11 Sürahiye dinlenme yuvasından çıkarın.
- 12 Kapağı açmak ve su haznesini çıkarmak için kulpu kullanın.
- 13 Su haznesini tam olarak gerekli miktarda suyla doldurun.
- 14 4 no'lu kağıt filtreyi açın ve filtre yuvasına yerleştirin.
- 15 Filtreye her fincan için 1 kaşık çekilmiş filtre kahve koyun
- 16 Kapağı kapatın ve kilitlemek için aşağı doğru bastırın.
- 17 Sürahiye tekrar dinlenme yuvasının üzerine yerleştirin.

👁 CİHAZI ÇALIŞTIRMA

- 18 Fişi prize takın.
- Cihazdan bip sesi duyulacaktır. Ekranda 12:00 işareti yanıp sönecektir.

👁 HEMEN KAHVE

- 19 Saati dikkate almayın.
- 20 5 fincandan az kahve yapıyorsanız, ☒ düğmesine basın.
- 21 Ekranda 1-4☒ görüntülenecektir.
- 22 Demleme sürecini yavaşlatır, böylece kahveniz dolu bir sürahideki ile aynı yoğunluğa sahip olacaktır.
- 23 ☐ düğmesine basın. Düğmenin ışığı yanacaktır.
- 24 Hemen ardında kahve, sürahiye damlamaya başlayacaktır.
- * Öğütülmüş kahve suyu tutacağından, sürahideki sıvı miktarı haznedeki su miktarından biraz daha az olacaktır.
- 25 Kahve makinesini demleme sırasında durdurmak istiyorsanız, ☐ düğmesine basın.

👁 DURUM LAMBASI

- 26 Durum lambasının rengi, kahvenin tazelik seviyesini göstermek üzere değişecektir.
mavi = demleniyor / demlenmeden itibaren 0-30 dakika
mavi (yanıp sönerek) = demlenmeden itibaren 30-60 dakika

otomatik kapanma

- 27 1 saat sonra, elektrikli ocak kapanacaktır.
- 28 Bir saatten fazla bırakıldığında kahve çözeltisindeki kimyasal değişiklikler kahvenin tadını etkilemeye başlar. En iyisi dökmek ve yeniden taze kahve demlemektir.

👁 SONRA KAHVE

- 29 Saat, kahve makinesi prizden çekilene kadar ayarlarını muhafaza edecektir.
- 30 Saat, 24 saat gösterimlidir.
- 31 Saati doğru zamana ayarlayın.
 - Doğru saat ve dakika ayarını girmek için **h** (saat) ve **min** (dakika) düğmelerini kullanın.
- 32 Zamanlayıcıyı, demlemenin başlamasını istediğiniz saate ayarlayın.
 - ☐ düğmesine basın.
 - Doğru saat ve dakika ayarını girmek için **h** (saat) ve **min** (dakika) düğmelerini kullanın.
- * 5 saniye içinde **h** veya **min** düğmelerinden birine basmadığınız takdirde, kahve makinesi "normal" durumuna dönecek ve zamanı göstermeye başlayacaktır. Bu durumda ☐ düğmesine basmanız ve işleme yeniden başlamanız gerekecektir.
- 33 5 fincandan az kahve yapıyorsanız, ☒ düğmesine basın.
- 34 Ekranda 1-4☒ görüntülenecektir.

👁 HAREKETE GEÇİRME

35 **AUTO** düğmesine basın ve bırakın.

36 Ekranda '**AUTO**' görüntülenecektir.

37 Ayarladığınız anda ⏻ düğmesi yanacak ve kahve makinesi çalışmaya başlayacaktır.

38 Zamanlayıcıyı, kahve yapmaya başlamadan önce iptal etmek için düğmeye tekrar basın.

👁 UNUTMAYIN

39 Hangi zamana ayarladığınızı unutursanız, ⏻ düğmesine basın ve basılı tutun, sonra bırakın.

👁 HIZLI BİR FİNCAN

40 Sürahiye dilediğiniz zaman çıkarabilirsiniz. Filtre yuvasının taşmasını önlemek için, sürahiye yaklaşık 20 saniye içinde tekrar dinlenme yuvasının üzerine yerleştirin.

👁 DAHA SERT KAHVE

41 5 fincan veya daha fazla miktarda kahve yapıyorsanız, kahveyi biraz daha sert yapmak için 1-4☑ işlevini kullanabilirsiniz. Sadece ☑ düğmesine bir kez basın.

42 Ekranda 1-4☑ görüntülenecektir.

👁 TEMİZLİK VE BAKIM

43 Cihazın fişini prizden çekin ve soğumaya bırakın.

44 Filtre yuvasının içindekileri hafifçe vurarak çöpe boşaltın.

45 Cihazın dış yüzeylerini nemli bir bezle silerek temizleyin.

46 Sürahiye ve filtre yuvasını elde yıkayın.

47 Kahve makinesinin içindeki filtre yuvasını, kapak yönündeki yuvaya doğru konumlayın.

48 Kapağı kapatın ve kilitlemek için aşağı doğru bastırın.

☑ Bu parçaları bulaşık makinesinin üst rafında yıkayabilirsiniz.

★ Bulaşık makinesinin içindeki sert koşullar, yüzey cilalarına zarar verebilir.

- Dış görünüşlerinde hasar olabilir, ancak cihazın işletimi bundan etkilenmez.

👁 KENDİ KENDİNİ TEMİZLEME

49 Kireç birikimini önlemek için, normal kireç oranına sahip suların olduğu bölgelerde ayda en az bir kez, sert, kireçli suların olduğu bölgelerde daha sık aralıklarla ütünün kendini temizleme işlevini çalıştırın.

50 Isıtılan sirke hoş olmayan bir kokuya neden olduğundan, mutfağın iyice havalandırılmasını sağlayın.

51 Bu işlem 45-60 dakika sürecektir.

52 6 fincan beyaz sirke ile 4 fincan suyu sürahide karıştırın.

53 Karışımı hazneye dökün.

54 Kapağı kapatın.

55 Sürahiye yeniden elektrikli ocağın üzerine yerleştirin.

56 Fişi prize takın.

57 ⏻ düğmesine basın.

58 Ekranda ⏻ görüntülenecektir.

59 Karışımın bir kısmı sonuca başarıyla ulaşacaktır. Kalan kısmı 30 dakika boyunca kazanda bekleyecek, daha sonra görevini yapacaktır.

60 İşlemin sonunda, cihaz bip sesi çıkararak kendiliğinden kapanacaktır.

61 Su haznesini **max** işaretine kadar doldurun ve cihazı, kahve koymadan çalıştırın.

62 Bunu, sirke kokusu gidene dek 2 veya 3 kez yapın.

★ Garanti kapsamında kireç nedeniyle arızalı olarak gelen ürünlerin onarımları ücrete tabi olacaktır.



ÇEVRE KORUMA

Elektrikli ve elektronik cihazlardaki tehlikeli maddelerin neden olduğu çevre ve sağlık sorunlarını önlemek amacıyla bu simge ile işaretlenen cihazlar, genel atık konteynerlerine değil, geri dönüşüm konteynerlerine bırakılmalıdır.

Bakanlıkça tespit ve ilan edilen kullanım ömrü 7 yıldır

Taşıma ve nakliye sırasında dikkat edilecek hususlar :

Ürünü düşürmeyiniz

Darbelere maruz kalmamasını sağlayınız

Cihazı nakliye sırasında orijinal ambalajında taşıyınız.



talimatlar – ayrıntılı bilgi web sitemizde mevcuttur:

<http://www.russellhobbs.com/ifu/ 550981>

Citiți instrucțiunile, păstrați-le într-un loc sigur; dacă dați aparatul altcuiva, nu uitați să dați și instrucțiunile. Îndepărtați toate ambalajele înainte de folosire.

PREVEDERI IMPORTANTE DE SIGURANȚĂ

Respectați măsurile de siguranță de bază, inclusiv:

1 Aparatul poate fi folosit de copii în vârstă de 8 ani sau mai mari și de către persoane cu capacități fizice, senzoriale sau mentale reduse sau lipsă de experiență și cunoștințe dacă sunt supravegheați/instruiți și înțeleg pericolele la care se supun.

- Copiii nu trebuie să se joace cu aparatul.
- Curățarea și utilizarea de către utilizator nu trebuie efectuate de copii decât dacă aceștia au peste 8 ani și sunt supravegheați.
- Nu lăsați aparatul și cablul la îndemâna copiilor sub 8 ani.

 Suprafețele aparatului se vor încinge.

 Nu introduceți aparatul în lichid.

2 În cazul în care cablul este deteriorat, trebuie înlocuit de către fabricant, agentul de service sau orice altă persoană calificată, pentru a evita accidentele.

3 Așezați aparatul pe o suprafață stabilă, nivelată, termorezistentă.

4 Țineți aparatul și cablul departe de marginile blaturilor de lucru.

5 Nu folosiți alte accesorii sau atașamente decât cele furnizate de noi.

6 Nu folosiți aparatul în niciun alt scop decât cel descris în aceste instrucțiuni.

7 Nu operați aparatul dacă este stricat sau nu funcționează corect.

exclusiv pentru uz casnic

ÎNAINTE DE PRIMA UTILIZARE

Umpleți rezervorul până la semnul **max** și porniți aparatul fără cafea.

CARAFĂ ESTE IZOLATĂ

1 Aceasta înseamnă că puteți savura cafea proaspătă, fierbinte, oriunde în casă sau grădină.

2 Pentru a închide capacul carafei, rotiți-l complet în sensul acelor de ceasornic.

3 Adâncitura se va alinia la ▲.

4 Ar trebui să fie în această poziție în timp ce carafa se află pe suport sau în mână.

5 Pentru a turna, luați carafa de pe suport și rotiți capacul 90° pentru a alinia adâncitura la picurător.

6 Închideți capacul după ce ați turnat.

7 Pentru a scoate capacul, rotiți-l 1 dată complet din poziția de închidere.

8 Adâncitura se va alinia la ▲.

9 Pentru a pune la loc capacul, aliniați adâncitura la ▲, puneți capacul pe carafă, apoi rotiți-l complet în sensul acelor de ceasornic.

10 Adâncitura se va alinia la ▲.

* Clătiți carafa cu apă fierbinte, pentru a o preîncălzi, astfel încât să nu ia din căldura cafelei.

UMPLERE

11 Scoateți carafa de pe suport.

12 Folosiți capul de prindere pentru a deschide capacul pentru a avea acces la rezervor.

13 Umpleți rezervorul cu cantitatea exactă de apă necesară.

14 Deschideți un filtru de hârtie nr. 4 și introduceți-l în suportul filtrului.

schite	6 filtru de hârtie nr. 4 (nefurnizat)	11 suport
1 cap de prindere	7 capac	12 bec indicator al stării
2 capac	8 adâncitură	13 măsură
3 apă	9 picurător	 mașina de spălat vase
4 fantă	10 carafă	- riful de sus
5 suport filtru		

15 Puneți în filtru câte 1 măsură de cafea măcinată pentru filtru pentru fiecare ceașcă.

16 Închideți capacul și apăsați pentru a-l bloca.

17 Puneți carafa la loc pe suport.

PORNIRE

18 Băgați întreprătorul în priză.

- Aparatul va emite un sunet scurt. 12:00 va apărea pe afișaj.

CAFEA PENTRU ACUM

19 Ignorați ceasul.

20 Dacă faceți mai puțin de 5 cești de cafea, apăsați butonul ☒.

21 1-4 ☒ va apărea pe afișaj.

22 Va încetini procesul de fierbere, astfel cafeaua dvs. va avea aceeași tărie ca și cafea obținută la o carafă plină.

23 Apăsați butonul ☐. Dügmenin işığı yanacaktır.

24 La scurt timp după aceasta, cafeaua va începe să picure în carafă.

- * Boabele de cafea vor reține apa, astfel încât cantitatea de lichid din carafă va fi puțin mai mică decât cantitatea de apă din rezervor.

25 Dacă doriți să opriți cafetiera în timpul fierberii, apăsați butonul ☐.

BEC INDICATOR AL STĂRII

26 Becul indicator al stării își va schimba culoarea pentru a indica cât de proaspătă este cafeaua.

albastru = preparare / 0-30 minute până la preparare

albastru (licărire) = 30-60 minute până la preparare

închidere automată

27 1 saat sonra, elektrikli ocak kapanacaktır.

28 Dacă este lăsată mai mult de o oră, schimbările chimice din cafeaua făcută vor începe să afecteze aroma. Este recomandabil să o aruncați și să faceți alta proaspătă.

CAFEA PENTRU MAI TÂRZIU

29 Ceasul va reține setările până când cafetiera va fi scoasă din priză.

30 Este un ceas de 24 ore.

31 Setări ceasul la ora corectă.

- Folosiți butoanele **h** și **min** pentru a seta ora și minutele corecte.
- 32 Setări temporizatorul pentru ora la care doriți ca aparatul să pornească.
- Apăsați butonul ☐.
- Folosiți butoanele **h** și **min** pentru a seta ora și minutele corecte.

- * Dacă nu apăsați nici butonul **h**, nici butonul **min** în 5 secunde, cafetiera va reveni automat la programul "normal", afișând timpul. Va trebui să apăsați butonul ☐ și să reîncepeți.

33 Dacă faceți mai puțin de 5 cești de cafea, apăsați butonul ☒.

34 1-4 ☒ va apărea pe afișaj.

ACTIVARE

35 Apăsați și eliberați butonul **AUTO**.

36 **AUTO** va apărea pe afișaj.

37 La ora setată, butonul ☐ se va aprinde, iar cafetiera va porni.

38 Pentru a anula temporizatorul înainte de începerea preparării, apăsați din nou butonul.





NU UITAȚI

39 Dacă uitați la ce oră l-ați setat, apăsați și mențineți apăsat butonul , apoi eliberați-l.

O CEAȘCĂ RAPIDĂ

40 Puteți lua carafa oricând. Pentru a preveni umplerea excesivă a suportului filtrului, reșezați carafa pe suport în maximum 20 secunde.

PUTERE DE PREPARARE MAI MARE

41 Dacă faceți 5 cești sau mai multe, puteți folosi funcția 1-4  pentru a mări puterea de preparare. Nu trebuie decât să apăsați o dată butonul .

42 1-4  va apărea pe afișaj.

ÎNGRIJIRE ȘI ÎNTREȚINERE

43 Scoateți aparatul din priză și lăsați-l să se răcească.

44 Aruncați conținutul suportului filtrului la coșul de gunoi.

45 Curățați suprafețele exterioare ale aparatului cu o cârpă umedă.

46 Spălați carafa și suportul filtrului cu mâna.

47 Reașezați suportul filtrului în cafetieră, cu fanta înspre capac.

48 Închideți capacul și apăsați pentru a-l bloca.

 Puteți spăla aceste componente în rafal de sus al mașinii de spălat vase.

 Mediul extrem din interiorul mașinii de spălat vase poate afecta suprafețele.

- Va fi afectat doar aspectul acestora, nu va fi afectată funcționarea aparatului.

CURĂȚARE AUTOMATĂ

49 Pentru a preveni depunerea de sedimente, folosiți funcția de curățare automată cel puțin o dată pe lună în zonele cu apă normală, și mai des în zonele cu apă dură.

50 Asigurați-vă că bucătăria este bine ventilată, deoarece oțetul încălzit cauzează un miros neplăcut.

51 Această operațiune va dura 45-60 minute.

52 Amestecați 6 cești de oțet alb cu 4 cești de apă, în carafă.

53 Turnați amestecul în rezervor.

54 Închideți capacul.

55 Așezați din nou carafa pe plită.

56 Băgați întrerupătorul în priză.

57 Apăsați butonul .

58  va apărea pe afișaj.

59 O parte a amestecului se va scurge. Restul va rămâne în boiler timp de 30 de minute, apoi se va scurge.

60 La finalul operațiunii, aparatul va emite un sunet scurt, apoi se va stinge singur.

61 Umpleți rezervorul până la semnul **max** și porniți aparatul fără cafea.

62 Repetați de 2 sau 3 ori, până când mirosul de oțet va dispărea.

 Produsele aflate în garanție, returnate din cauza defecțiunilor provocate de particule de calcar, vor fi reparate aplicându-se un preț de reparare.

PROTEJAREA MEDIULUI

Pentru a evita probleme de mediu și sănătate cauzate substanțele periculoase din aparatele electrice și electronice, aparatele marcate cu acest simbol nu trebuie aruncate direct la gunoi, ci trebuie recuperate, refolosite sau reciclate.

 **instrucțiuni** – instrucțiuni mai detaliate disponibile pe site-ul nostru web <http://www.russellhobbs.com/ifu/550981>

Прочетете инструкциите, запазете ги и ги предавайте, ако предавате и уреда. Отстранете всички опаковки преди употреба.

ВАЖНИ ПРЕДПАЗНИ МЕРКИ

Следвайте основните мерки за безопасност, включително:

1 Този уред може да се използва от деца над 8-годишна възраст, както и от хора с ограничени физически, сетивни или умствени способности, или липса на опит и познания, ако са наглеждани/инструктирани и разбират опасностите с това.

- С уреда не трябва да играят деца.
- Почистването и поддръжката не трябва да се извършват от деца, освен ако те не са над 8-годишна възраст и някой ги наглежда.
- Пазете уреда и кабела от деца под 8-годишна възраст.

 Повърхността на уреда ще се нагорещи.

 Не потапяйте уреда в течност.

2 Ако кабелът е повреден, той трябва да се подмени от производителя, негов представител за сервизно обслужване или друго квалифицирано за тази цел лице, за да се избегне всякакъв риск.

3 Поставете уреда на твърда, равна, топлоустойчива повърхност.

4 Пазете уреда и кабела далеч от ръбовете на плота.

5 Не използвайте аксесоари или приставки, различни от тези, предоставени от нас.

6 Не използвайте уреда за други цели, освен тези, описани в настоящите инструкции.

7 Не използвайте уреда, ако е повреден или не работи изрядно.

само за домашна употреба

ПРЕДИ ПЪРВОНАЧАЛНО ИЗПОЛЗВАНЕ

Напълнете резервоара до обозначението **max** и пуснете уреда без кафе.

КАНАТА Е ХЕРМЕТИЗИРАНА

1 Това означава, че ще се наслаждавате на свежо горещо кафе навсякъде във вашия дом или градина.

2 За да затворите капака на каната, го завъртете изцяло по посока на часовниковата стрелка.

3 Вдлъбнатата част се подравнява с ▲.

4 Трябва да остане в тази позиция, докато каната се намира върху основата или се пренася.

5 За наливане, извадете каната от основата и завъртете капака на 90° за да се изравни вдлъбнатата част с гърлото.

6 След наливане затворете капака.

7 За да извадите капака, направете 1 пълно завъртане от затворената му позиция.

8 Вдлъбнатата част се подравнява с ▲.

9 За да смените капака, изравнете вдлъбнатата част с ▲, поставете капака върху каната и завъртете изцяло по посока на часовниковата стрелка.

10 Вдлъбнатата част се подравнява с ▲.

илюстрации	6 хартиен филтър № 4	11 основа
1 ръкохватка	(не е предоставен)	12 лампичка за състояние
2 капак	7 капак	13 мерителна лъжица
3 вода	8 вдлъбната част	 миялна машина – горна
4 слот	9 гърло	приставка
5 поставка за филтър	10 кана	

★ Изплакнете каната с гореща вода, за да я затоплите предварително, като по този начин тя няма да отнема от топлината на кафето.





ПЪЛНЕНЕ

- 11 Махнете каната от основата.
- 12 Използвайте ръкохватката, за да отворите капака и откриете резервоара.
- 13 Напълнете резервоара с точното необходимо количество вода.
- 14 Разгънете хартиен филтър № 4 и го поставете в поставката за филтър.
- 15 Сложете 1 лъжица от приготвеното във филтъра кафе във филтъра за всяка чаша.
- 16 Затворете капака и до натиснете, за да се заключи.
- 17 Поставете обратно каната върху основата.

ВКЛЮЧВАНЕ

- 18 Включете щепсела в захранващия контакт.
- Уредът ще издаде звуков сигнал. На дисплея ще се изпише 12:00.

КАФЕ ЗА СЕГА

- 19 Не обръщайте внимание на часовника.
- 20 Ако желаете да пригответе по-малко от 5 чаши кафе, натиснете бутона .
- 21 1-4  се показва на дисплея.
- 22 Това забавя процеса на варене, така че вашето кафе ще бъде също толкова силно, колкото кафе от пълна кана.
- 23 Натиснете бутон . Бутонът ще светне.
- 24 Не след дълго кафето ще затече в каната.
- ★ Утайката от кафето задържа вода, така че количеството течност в гарафата става малко по-малко от количеството вода в резервоара.
- 25 Ако желаете да спрете кафемашината, докато е в процес на варене, натиснете бутон .

ЛАМПИЧКА ЗА СЪСТОЯНИЕ

- 26 Лампичката за състоянието променя цвета си, за да покаже колко е прясно кафето.
 синьо = варене / 0-30 минути от варенето
 синьо (мигаща) = 30-60 минути от варенето

автоматично изключване

- 27 След 1 час котлонът ще се изключи.
- 28 Ако оставите кафето в продължение на много повече от един час, химични промени в течността ще започнат да променят аромата му. Най-добре е да го изхвърлите и да направите нова кана с кафе.

КАФЕ ЗА ПО-КЪСНО

- 29 Часовникът ще запази настройките си, докато кафемашината не бъде изключена.
- 30 Часовникът е с 24-часов формат.
- 31 Настройте часовника на съответния час.
 - Използвайте бутоните за час и минута (**h** и **min**), за да настроите точно часът и минутите.
- 32 Настройте таймера на часа, в който желаете да започне варенето.
 - Натиснете бутон .
 - Използвайте бутоните за час и минута (**h** и **min**), за да настроите точно часът и минутите.

✱ Ако не натиснете бутон **h** или бутон **min** в рамките на 5 секунди, кафемашината ще се върне към "нормален" режим и ще се покаже часът. Трябва да натиснете бутон  и да започнете отначало.

33 Ако желаете да пригответе по-малко от 5 чаши кафе, натиснете бутон .

34  се показва на дисплея.

АКТИВИРАНЕ

35 Натиснете и освободете бутон **AUTO**.

36 На екрана ще се изведе **AUTO**.

37 Когато зададете количеството, светва бутонът  и машината за кафе започва да работи.

38 За да нулирате таймера преди кафето да започне да се вари, отново натиснете бутон **AUTO**.



ЗАПОМНЯНЕ

39 В случай че забравите какво време сте задали, натиснете и задръжте бутон , след което го освободете.

БЪРЗА ЧАША

40 Можете да махнете каната по всяко време. За да избегнете преливане на поставката за филтъра, поставете каната обратно върху основата за около 20 секунди.

ПО-СИЛНО ВАРЕНЕ

41 Ако сте решили да пригответе 5 или повече чаши, можете да използвате функцията , за леко усилване на варенето. Просто натиснете веднъж бутон .

42  се показва на дисплея.

ГРИЖИ И ПОДДРЪЖКА

43 Изключете уреда от контакта и го оставете да изстине.

44 Изтръскайте съдържанието от поставката за филтър в кофата за боклук.

45 Почистете външните повърхности на уреда с влажна кърпа.

46 Измийте на ръка каната и поставката за филтър.

47 Отново поставете поставката за филтър, като слотът сочи към капака.

48 Затворете капака и до натиснете, за да се заключи.

 Може да измиете тези части в горната приставка на миялната машина.

✱ Екстремната среда в миялната машина може да повреди повърхностните покрития на повърхностите.

- Могат да се получат само козметични наранявания, които няма да повлияят върху работата на уреда.

САМОПОЧИСТВАНЕ

49 За да предотвратите натрупването на котлен камък, използвайте функцията за самопочистване поне веднъж месечно в райони с нормална вода и по-често в райони с твърда вода.

50 Уверете се, че кухнята е добре проветрена, тъй като при нагриване оцетът мирише неприятно.

51 Тази операция ще ви отнеме 45-60 минути.

52 Смесете 6 чаши бял оцет с 4 чаши вода в каната.

53 Изсипете сместа в резервоара.

54 Затворете капака.

55 Отново поставете каната на котлона.

56 Включете щепсела в захранващия контакт.

57 Натиснете бутон .

58  се показва на дисплея.

59 Част от сместа прониква в резервоара. Останалата част се накува в бойлера за 30 минути, след което също прониква.

60 В края на операцията, уредът издава звуков сигнал, след което се изключва.

61 Напълнете резервоара до обозначението **max** и пуснете уреда без кафе.

62 Повторете 2 или 3 пъти, докато миризмата на оцета не изчезне.

✳️ Продукти под гаранция, върнати с повреди в резултат от натрупване на котлен камък, подлежат на такса за ремонт.

ОПАЗВАНЕ НА ОКОЛНАТА СРЕДА

За да се избегнат екологични и здравни проблеми поради наличие на опасни субстанции в електрическите и електронни стоки, уредите, обозначени с този символ, не трябва да се изхвърлят заедно с несортирани общински отпадъци, а следва да се върнат обратно, да се използват отново или рециклират.

 **инструкции (Български)** – по-подробни инструкции има на нашата уеб страница:
<http://www.russellhobbs.com/ifu/550981>

Read the instructions, keep them safe, pass them on if you pass the appliance on. Remove all packaging before use.

IMPORTANT SAFEGUARDS

Follow basic safety precautions, including:

- 1 This appliance can be used by children aged from 8 years and above and persons with reduced physical, sensory or mental capabilities or lack of experience and knowledge if they have been supervised/instructed and understand the hazards involved.
 - Children shall not play with the appliance.
 - Cleaning and user maintenance shall not be done by children unless they are older than 8 and supervised.
 - Keep the appliance and cable out of reach of children under 8 years.

 The surfaces of the appliance will get hot.

 Don't immerse the appliance in liquid.

2 If the cable is damaged, it must be replaced by the manufacturer, its service agent, or someone similarly qualified, to avoid hazard.

3 Sit the appliance on a stable, level, heat-resistant surface.

4 Keep the appliance and cable away from the edges of worktops.

5 Don't use accessories or attachments other than those we supply.

6 Don't use the appliance for any purpose other than those described in these instructions.

7 Don't use the appliance if it's damaged or malfunctions.

household use only

BEFORE USING FOR THE FIRST TIME

Fill the reservoir to the **max** mark, and run the appliance without coffee.

THE CARAFE IS INSULATED

1 This means you can enjoy fresh, hot coffee anywhere in the home or garden.

2 To close the carafe lid, turn it fully clockwise.

3 The indent will be aligned with ▲.

4 It should be in this position while the carafe is sitting on the rest, or being carried.

5 To pour, remove the carafe from the rest and turn the lid 90° to align the indent with the spout.

6 Close the lid after pouring.

7 To remove the lid, turn it 1 full turn from the closed position.

8 The indent will be aligned with ▲.

9 To replace the lid, align the indent with ▲, fit the lid to the carafe, then turn it fully clockwise.

10 The indent will be aligned with ▲.

 Rinse the carafe with hot water, to prewarm it, so it doesn't take heat from the coffee.

FILLING

11 Remove the carafe from the rest.

12 Use the grip to open the lid, and expose the reservoir.

13 Fill the reservoir with the exact amount of water required.

14 Open up a #4 paper filter, and put it into the filter holder.

diagrams	6 paper filter #4	11 rest
1 grip	(not supplied)	12 status light
2 lid	7 lid	13 scoop
3 water	8 indent	 dishwasher – top rack
4 slot	9 spout	
5 filter holder	10 carafe	

15 Put 1 scoop of filter-ground coffee into the filter for each cup.

16 Close the lid, and press down to lock it.

17 Replace the carafe on the rest.

SWITCH ON

18 Put the plug into the power socket.

- The appliance will beep. 12:00 will flash on the display.

COFFEE NOW

19 Ignore the clock.

20 If you're making less than 5 cups of coffee, press the  button.

21 1-4  will show on the display.

22 It slows the brewing process, so your coffee will have the same strength as coffee from a full carafe.

23 Press the  button. The button will glow.

24 Shortly afterwards, coffee will start to drip into the carafe.

- * The coffee grounds will retain water, so the amount of liquid in the carafe will be slightly less than the amount of water in the reservoir.

25 If you want to stop the coffee maker while it's brewing, press the  button.

STATUS LIGHT

26 The status light will change colour to show how fresh the coffee is.

blue = brewing / 0-30 minutes since brewing

blue (flashing) = 30-60 minutes since brewing

auto shut-off

27 After 1 hour, the hotplate will switch off.

28 If left for much more than an hour, chemical changes in the coffee liquor start to affect the flavour. It's best to pour it away and make a fresh pot.

COFFEE LATER

29 The clock will retain its settings until the coffee maker is unplugged.

30 It's a 24 hour clock.

31 Set the clock to the correct time.

- Use the **h** and **min** buttons to set the correct hour and minute.

32 Set the timer to the time you want to start brewing.

- Press the  button.
- Use the **h** and **min** buttons to set the correct hour and minute.

* If you don't press either the **h** or **min** buttons within 5 seconds, the coffee maker will revert to "normal", and the time will show. You'll have to press the  button, and start again.

33 If you're making less than 5 cups of coffee, press the  button.

34 1-4  will show on the display.

ACTIVATION

35 Press the **AUTO** button.

36 **AUTO** will show on the display.

37 At the time you set, the  button will glow, and the coffee maker will start up.

38 To cancel the timer before brewing has started, press the button again.



REMEMBER

39 If you forget what time you've set it to, press and hold the  button, then release it.

A QUICK CUP

40 You can remove the carafe at any time. To prevent the filter holder overflowing, replace the carafe on the rest within about 20 seconds.

A STRONGER BREW

41 If you're making 5 cups or more, you may use the 1-4  function to make the brew slightly stronger. Just press the  button once.

42 1-4  will show on the display.

CARE AND MAINTENANCE

43 Unplug the appliance and let it cool.

44 Tip the contents of the filter holder into the bin.

45 Clean the outside surfaces of the appliance with a damp cloth.

46 Hand wash the carafe and filter holder.

47 Turn the filter holder to bring the slot in its rim towards the lid, then lower the filter holder back into the coffee maker.

48 Close the lid, and press down to lock it.

 You may wash these parts in the top rack of a dishwasher.

 If you use a dishwasher, the harsh environment inside the dishwasher will affect the surface finishes.

- The damage should be cosmetic only, and should not affect the operation of the appliance.

SELF CLEAN

49 To prevent scale building up, use the self clean function at least monthly in normal water areas, more often in hard water areas.

50 Ensure the kitchen is well ventilated, as heating vinegar causes an unpleasant smell.

51 This operation will take 45-60 minutes.

52 Mix 6 cups of white vinegar with 4 cups of water in the carafe.

53 Pour the mixture into the reservoir.

54 Close the lid.

55 Replace the carafe on the hotplate.

56 Put the plug into the power socket.

57 Press the  button.

58  will show on the display.

59 Part of the mixture will come through. The remainder will soak in the boiler for 30 minutes, then come through.

60 At the end of the operation, the appliance will beep, then switch itself off.

61 Fill the reservoir to the **max** mark, and run the appliance without coffee.

62 Do this 2 or 3 times, till the vinegar smell has gone.

 Products returned under guarantee with faults due to scale will be subject to a repair charge.

ENVIRONMENTAL PROTECTION

To avoid environmental and health problems due to hazardous substances in electrical and electronic goods, appliances marked with this symbol mustn't be disposed of with unsorted municipal waste, but recovered, reused, or recycled.

 **instructions** – more detailed instructions are available on our website:

<http://www.russellhobbs.com/ifu/550981>

- 54 اخلط 6 أكواب من الخل الأبيض مع 4 أكواب من الماء في إبريق.
- 55 قم بصب الخليط في الخزان.
- 56 اغلق الغطاء.
- 57 استبدل الإبريق في لوح التسخين.
- 58 أوصل قابس الجهاز بالتتيار الكهربائي.
- 59 اضغط على الزر ٥.
- 60 سوف تظهر ٥ على الشاشة.
- 61 سوف يخرج جزء من الخليط. وسوف يتم نقع الباقي في الغلاية لمدة 30 دقيقة ثم يخرج.
- 62 وفي نهاية العملية، سوف يصدر الجهاز صفيرا ثم يوقف نفسه.
- 63 قم بملء الخزان إلى علامة max، وتشغيل الجهاز بدون قهوة.
- 64 قم بذلك مرتين أو ثلاث مرات إلى أن تذهب رائحة الخل.
- * إصلاح المنتجات خلال مدة الضمانة والتي تعاني من عطل بسبب عدم إزالة طبقة الأوساخ بانتظام، يدفع عنها مبلغ مادي.

رمز سلة المهملات على العجلة

لتجنب المشاكل البيئية والصحية بسبب المواد الخطرة في المعدات الكهربائية والإلكترونية، يجب عدم التخلص من الأجهزة المميزة بهذا الرمز مع نفايات البلدية غير المصنفة ولكن استعادتها أو إعادة استخدامها أو إعادة تدويرها.

32 قم بضبط الموقت على الوقت الذي تريده لبدء التخمير.

• اضغط على الزر (4).

• استخدم زري الساعة h والدقيقة min لضبط الساعة والدقيقة بشكل صحيح.

✱ إذا لم تضغط زر h (ساعة) أو زر min (دقيقة) في غضون 5 ثوان، ستعود ماكينة القهوة إلى وضع "normal" (عادي) وسوف يظهر الوقت. عليك أن تضغط على زر (4) والبدء من جديد.

33 إذا كنت تقوم بعمل أقل من 5 أكواب من القهوة، اضغط على الزر 1/4.

34 إذا كنت تقوم بعمل أقل من 5 أكواب من القهوة، اضغط على الزر 1/4 مرتين.

👁️ التفعيل

35 اضغط على زر AUTO.

36 سوف تظهر AUTO على الشاشة.

37 أثناء الضبط، سوف يضى الزر (1) وسوف يتم تشغيل ماكينة القهوة.

38 لإلغاء جهاز التوقيت قبل بدء التخمير، اضغط على الزر مرة أخرى.

👁️ تذكّر

39 إذا كنت قد نسيت وقت الضبط، اضغط مع الاستمرار مشروب أقوى ر على الزر (4) ثم اتركه.

👁️ كوب سريع

40 يمكنك إخراج الإبريق في أي وقت. ولمنع حامل الفلتر من الفيضان، أعد وضع الإبريق على المسند في غضون حوالي 20 ثانية.

👁️ مشروب أقوى

41 إذا كنت تقوم بعمل 5 أكواب أو أكثر، يمكنك استخدام الوظيفة 1-4 ▽ لجعل المشروب أقوى قليلاً. اضغط على الزر 1/4

42 سوف تظهر 1-4 ▽ على الشاشة.

👁️ العناية والصيانة

43 افصل الجهاز عن التيار الكهربائي واتركه يبرد.

44 قم بإزالة محتويات حامل الفلتر في الصندوق.

45 نظّف الجزء الخارجي من الجهاز بقطعة قماش رطبة.

46 اغسل الإبريق وحامل الفلتر.

47 أدر حامل الفلتر لجعل الفتحة الموجودة في حافظته ناحية الغطاء ثم أنزل حامل الفلتر مرة أخرى في جهاز القهوة.

48 أغلق الغطاء واضغط لأسفل لقفله.

✉️ تستطيع غسل هذه الأجزاء في الرف العلوي لغسالة صحنون.

39 وإذا كنت تستخدم غسالة صحنون، فسوف تؤثر البيئة القاسية داخل غسالة الصحنون على التشطيبات السطحية.

50 يجب أن يكون التلف ظاهري فقط ولا يؤثر على عمل الجهاز.

👁️ التنظيف الذاتي

51 لمنع تراكم الرواسب، استخدم وظيفة التنظيف الذاتي شهريا على الأقل في مناطق الماء الطبيعي أكثر من مناطق الماء العسر.

52 تأكد أن المطبخ جيد التهوية حيث يسبب خل التدفئة رائحة كريهة.

53 سوف تستغرق هذه العملية 45-60 دقيقة.

8 سيتم محاذاة الحز مع ▲.
9 لإعادة وضع الغطاء، قم بمحاذاة الإبريق مع ▲ وركب الغطاء في الإبريق ثم أدره بالكامل في اتجاه عقارب الساعة.

10 سيتم محاذاة الحز مع ▲.
* اشطف الإبريق بماء ساخن لتدفتته مسبقا وهكذا لا يأخذ حرارة من القهوة.

👁️ الملء

- 11 إخراج الإبريق من المسند.
- 12 استخدم المقبض لفتح الغطاء وكشف الخزان.
- 13 امأل الخزان بكمية الماء المحددة المطلوبة.
- 14 افتح الفلتر الورقي رقم 4 وضعه في حامل الفلتر.
- 15 ضع مغرفة من قهوة الفلتر في الفلتر لكل كوب
- 16 اغلق الغطاء.
- 17 إعادة وضع الإبريق على المسند.

👁️ تشغيل

- 18 أوصل قابس الجهاز بالتيار الكهربائي.
- 19 سوف يصدر الجهاز صفيرا. سوف تومض 12:00 على الشاشة.

👁️ القهوة الآن

- 20 تجاهل الساعة.
- 21 إذا كنت تقوم بعمل أقل من 5 أكواب من القهوة، اضغط على الزر 1-4 .
- 22 سوف تظهر 1-4 على الشاشة.
- 23 هذا يؤدي إلى إبطاء عملية التخمير، ولذلك ستكون قهوتك بنفس القوة كالقهوة من إبريق كامل.
- 24 اضغط على الزر 1 .
- 25 وسوف تبدأ القهوة بالتنقيط في الإبريق بعد ذلك بوقت قصير.
- * سوف يحتفظ بن القهوة بالماء وبالتالي ستكون كمية السائل في الإبريق أقل قليلا من كمية الماء في الخزان.
- 26 لوقف ماكينة القهوة أثناء قيامها بعمل المشروب، اضغط الزر 1 .

👁️ لمبة الحالة

- 27 سوف يتغير لون لمبة الحالة لبيان درجة طزاجة القهوة.
- الأزرق = تخمير / 30-0 دقيقة منذ التخمير
- أزرق (وميض) = 60-30 دقيقة منذ التخمير

👁️ الإيقاف التلقائي

- 28 سيتوقف لوح التسخين بعد ساعة.
- 29 إذا تركته لأكثر من ساعة، يبدأ تأثير التغيرات الكيميائية في سائل القهوة على النكهة. ومن الأفضل أن سكبها بعيدا وعمل مشروبا طازجا.

👁️ القهوة لاحقا

- 30 سوف تحتفظ الساعة بإعداداتها إلى أن يتم فصل جهاز صنع القهوة.
- 31 قم بضبط الساعة على الوقت الصحيح. وهي 24 ساعة.
- استخدم زري الساعة h والدقيقة min لضبط الساعة والدقيقة بشكل صحيح.

الرسومات	5 حامل الفلتر	10 إبريق
1 قبضة	6 الفلتر الورقي رقم 4 (غير مزود)	11 مسند
2 غطاء	7 غطاء	12 لمبة الحالة
3 ماء	8 حز	13 مغرفة
4 فتحة	9 فوهة	 الرف العلوي لغسالة صحون

اقرأ التعليمات واحفظها في مكان آمن. في حالة اهداء الجهاز لشخص آخر ارفق معه التعليمات. يجب ازالة جميع الأغلفة قبل الاستعمال.

إجراءات أمان ضرورية

يجب اتخاذ اجراءات الأمان الأساسية التالية:

- 1 يمكن استخدام هذا الجهاز بواسطة الأطفال الذين تتراوح أعمارهم من 8 سنوات فما فوق والأشخاص ذوي القدرات الجسدية أو الحسية أو العقلية المنخفضة أو عديمي الخبرة والمعرفة إذا تم الإشراف عليهم/تعليمهم ويفهمون المخاطر المعنية.
 - يجب ألا يعيب الأطفال بالجهاز.
 - يجب عدم قيام الأطفال بالتنظيف والصيانة إلا إذا كانوا أكبر من 8 سنوات مع الإشراف عليهم.
 - اجعل الجهاز والكلبات بعيدا عن متناول الأطفال دون سن 8 سنوات.

 سوف تصبح أسطح الجهاز ساخنة.

 لا تغمر الجهاز في سائل.

2 إذا كان السلك متضررا فاطلب استبداله في الشركة المصنعة في مكتبها للبيع أو عن

طريق مهنيّ محترف، لمنع أي حادث ممكن.

3 ضع الجهاز على سطح ثابت ومستوي ومقاوم للحرارة.

4 اجعل الجهاز والكلبات بعيدة عن حواف أسطح العمل.

5 لا تستخدم أي أداة غير التي تكون مع الجهاز.

6 لا تستخدم الجهاز لأغراض غير مقررّة في التعليمات.

7 لا تستخدم الجهاز إذا كان تالفا أو لا يعمل بصورة صحيحة.

للاستعمال المنزلي فقط

قبل الاستعمال للمرة الأولى

• قم بملء الخزان إلى علامة max، وتشغيل الجهاز بدون قهوة.

الإبريق معزول

1 هذا يعني أنه يمكنك التمتع بقهوة طازجة ساخنة في أي مكان في المنزل أو الحديقة.

2 لإغلاق غطاء الإبريق، أدره بالكامل في اتجاه عقارب الساعة.

3 سيتم محاذاة الحز مع ▲.

4 يجب أن يكون في هذا الوضع أثناء وضع الإبريق على المسند أو حملة.

5 للصب، أخرج الإبريق من المسند وأدر الغطاء 90 درجة لمحاذاة الحز مع الفوهة.

6 أغلق الغطاء بعد الصب.

7 لإزالة الغطاء، أدره دورة كاملة من الوضع المغلق.

20690-56 220-240V~50/60Hz 1000Watts

20690-56 220-240B~50/60Гц 1000 Вт

552-550