

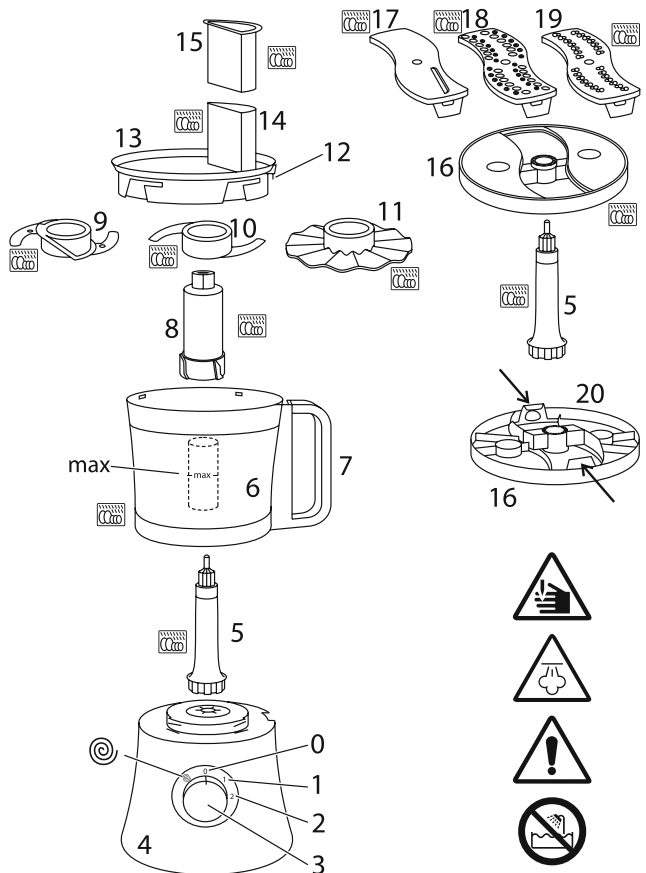

# Russell Hobbs

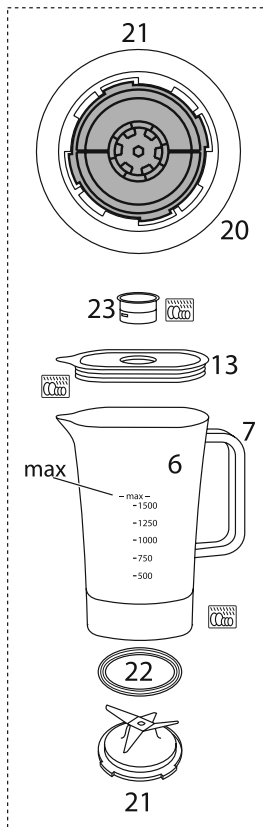

instructions	2	pokyny (Čeština)	50
Bedienungsanleitung	6	pokyny (Slovenčina)	54
mode d'emploi	10	instrukcija	58
instructies	14	upute	62
istruzioni per l'uso	18	navodila	66
instrucciones	22	οδηγίες	70
instruções	26	utasítások	74
brugsanvisning	30	talimatlar	78
bruksanvisning (Svenska)	34	instruċijuni	82
bruksanvisning (Norsk)	38	инструкции (Български)	86
käyttöohjeet	42	تعليمات للاستخدام	93
инструкции (Русский)	46		



Read the instructions, keep them safe, pass them on if you pass the appliance on. Remove all packaging before use.

### **STOP** IMPORTANT SAFEGUARDS

Follow basic safety precautions, including:

- 1 This appliance can be used by persons with reduced physical, sensory or mental capabilities or lack of experience and knowledge if they have been supervised/instructed and understand the hazards involved.
  - Children must not use or play with the appliance.
  - Keep the appliance and cable out of reach of children.
- ⚠ To avoid injury, take care handling the blades, emptying the jug, and cleaning.
- ⚠ Don't add hot liquid (over 40°C), as it may be ejected due to sudden steaming.
- ⚠ Misuse of the appliance may cause injury.

<b>diagrams</b>	10 mixer	18 coarse grater
3 speed control	11 creamer	19 fine grater
4 motor unit	12 tab	20 underside
5 spindle	13 lid	21 blade unit
6 jug	14 tube	22 seal
7 handle	15 pusher	23 cap
8 support	16 disc	 dishwasher safe
9 chopper	17 slicer	

- 2 Unplug the appliance before assembly, disassembly, or cleaning.
- 3 Don't leave the appliance unattended while plugged in.
- 4 If the cable is damaged, it must be replaced by the manufacturer, its service agent, or someone similarly qualified, to avoid hazard.

 Don't immerse the appliance in liquid.

- 5 Switch off (0) before fitting the jug to the motor unit.
- 6 Switch off (0), and wait till the blades come to a stop before removing the lid from the jug, or removing the jug from the motor unit.
- 7 Don't put utensils into the jug while the appliance is plugged in.
- 8 Don't use accessories or attachments other than those we supply.
- 9 Don't use the appliance for any purpose other than those described in these instructions.
- 10 Don't operate the appliance if it's damaged or malfunctions.
- 11 Don't run the motor continuously for more than 1½ minutes, it may overheat. After 1½ minutes switch off for at least 2 minutes, to recover.

### household use only

#### BEFORE USING FOR THE FIRST TIME

Clean the appliance, to remove manufacturing dust, etc.

#### HOW IT WORKS – IN BRIEF

- 1 Sit the motor unit on a stable, level surface.
- 2 Lower the jug on to the motor unit, then turn the jug clockwise, to lock it in place.
- 3 Remove the lid.
- 4 Put the ingredients into the jug.
- 5 Don't fill past the 1500ml mark.
- 6 Replace the lid.

#### SWITCH ON

- 7 Check that the speed control is set to 0.
- 8 Put the plug into the power socket.

#### SPEED CONTROL

- 9 Turn the speed control to the speed you want (1 = low, 2 = high).
- 10 Turn the speed control back to 0 to turn the motor off.
- 11 Generally, large quantities, thick mixes, and a high ratio of solids to liquids suggest longer timings and slower speeds.
- 12 Smaller quantities, thinner mixes, and more liquids than solids suggest shorter timings and higher speeds.
- 13 Turning the speed control anti-clockwise to  will give you a short burst at high speed. In this direction, the knob is spring-loaded. When you let go, it'll return to 0.

#### USING THE BLENDER

- 14 Lower the jug on to the motor unit, then turn the jug clockwise, to lock it in place.
- 15 Remove the lid.

- 16 Put the ingredients into the jug.
- 17 Replace the lid.
- 18 Align the pips on the cap with the slots in the hole in the lid, fit the cap, and turn it clockwise to lock it.
- 19 Don't run the appliance without fitting the cap.
- 20 To add ingredients while the blender is working, remove the cap, pour the new ingredients through the hole, then replace the cap.

### **FINISHED?**

- 21 Switch the appliance off (0) and unplug it.
- 22 Turn the jug anti-clockwise, and lift it off the motor unit.

### **CRUSHED ICE**

- 23 For best results, full the jug with between 150ml and 500ml of ice cubes.
- 24 Put the lid on the blender, then:
- 25 Turn the speed control to  for a second or two, then release it.
- 26 Check the results, and adjust.

### **USING THE PROCESSOR**

- 27 You may use the processor and disc for cutting/grating for up to 2 minutes. Any other use should be limited to 1½ minutes. After this, let the motor rest for 2 minutes.
- 28 Switch the appliance off (0) and unplug it.
- 29 Fit the spindle to the top of the motor unit.
- 30 Lower the jug on to the motor unit, then turn the jug clockwise, to lock it in place.
- 31 Choose the attachment you need.

### **WITH THE SUPPORT**

- 32 Use the chopper for pulverizing ingredients.
- 33 Use the mixer to mix ingredients together.
- 34 Use the creamer to thicken cream, to beat eggs, and to cream eggs and sugar together.
- 35 Fit the attachment over the support, and slide it to the bottom.
- 36 Lower the support into the centre of the jug, over the spindle.
- 37 Put the ingredients into the jug.
- 38 Hold the lid with the tube slightly behind the jug handle, set it on the jug, then turn it clockwise, to lock the tab into the top of the handle.
- 39 To add ingredients while the motor is running:
  - a) lift the pusher out of the tube
  - b) add the ingredients via the tube
  - c) replace the pusher
- 40 To remove the lid, turn it anti-clockwise to unlock it, then lift it off.

### **WITH THE DISC**

- 41 Fit the slicer or one of the graters into the disc.
- 42 Lower the disc over the top of the spindle.
- 43 Hold the lid with the tube slightly behind the jug handle, set it on the jug, then turn it clockwise, to lock the tab into the top of the handle.
- 44 Remove the pusher, and drop the ingredients down the tube.
- 45 Replace the pusher, and use it to push the ingredients gently down the tube.
- 46 Don't use fingers or cutlery to push food down the tube – only the pusher.
- 47 The blade(s) on top of the disc will slice or grate the food into the jug.
- 48 Don't let the jug get more than about half full – stop and empty it.
- 49 To remove the lid, turn it anti-clockwise to unlock it, then lift it off.
- 50 Turn the disc over, and press one of the metal ends in and down, to remove the slicer/grater.

## FINISHED?

- 51 Switch the appliance off (0) and unplug it.
- 52 Turn the jug anti-clockwise, and lift it off the motor unit.

## CARE AND MAINTENANCE

- 53 Switch the appliance off (0) and unplug it.
- 54 Wipe the outside of the motor unit with a clean damp cloth.
- 55 Hand wash the removable parts.



You may wash these parts in a dishwasher.

- 56 If you use a dishwasher, the harsh environment inside the dishwasher will affect the surface finishes.
- 57 The damage should be cosmetic only, and should not affect the operation of the appliance.



## BLADE UNIT

- 58 You may wish to remove the blade unit for cleaning.
- 59 Remove the lid.
- 60 Sit the jug upside down.
- 61 Grip the jug handle with one hand.
- 62 Grip the bottom of the blade unit with the other hand.
- 63 Turn the blade unit clockwise till it comes loose from the jug base.
- 64 Carefully, lift the blade unit out of the jug.
- 65 Lift the seal away from the blade unit.
- 66 Wash the seal and blade unit in warm soapy water, rinse, and air dry.
- 67 Replace the seal round the blade unit.
- 68 Replace the blade unit in the jug.
- 69 Turn the blade unit anti-clockwise to tighten it.



## ENVIRONMENTAL PROTECTION

To avoid environmental and health problems due to hazardous substances in electrical and electronic goods, appliances marked with this symbol mustn't be disposed of with unsorted municipal waste, but recovered, reused, or recycled.

**recipes are available on our website:**

**using the blender:**

**<http://www.russellhobbs.com/ifu/550931>**

**smoothies:**

**<http://www.russellhobbs.com/ifu/550941>**





**using the processor:**

**<http://www.russellhobbs.com/ifu/551078>**

Lesen Sie die Anleitung, bewahren Sie sie auf und falls Sie das Gerät an Dritte abgeben, geben Sie auch die Anleitung mit. Entfernen Sie die Verpackung vollständig, bevor Sie das Gerät einschalten.

## **WICHTIGE SICHERHEITSVORKEHRUNGEN**

Beachten Sie bitte folgende grundlegende Vorsichtsmaßnahmen:

- 1 Dieses Gerät ist für die Nutzung von Personen mit eingeschränkten physischen, sensorischen oder geistigen Fähigkeiten oder Mangel an Erfahrung und Wissen geeignet, wenn ihnen die Handhabung erklärt wurde/sie dabei beaufsichtigt werden und ihnen die damit verbundenen Gefahren bewusst sind.
  - Kinder dürfen das Gerät weder verwenden noch damit spielen.
  - Bewahren Sie das Gerät und das Kabel außer Reichweite von Kindern auf.
-  Um Verletzungen zu vermeiden, seien Sie beim Umgang mit den Messern, beim Leeren des Mixbehälters sowie bei der Reinigung vorsichtig.
-  Füllen Sie keine heiße Flüssigkeit (höher als 40°C) ein, da diese durch plötzlichen Dampfausstoß austreten kann.
-  Bei nicht ordnungsgemäßigem Gebrauch kann es zu Verletzungen kommen.
- 2 Ziehen Sie vor dem Auf- oder Abbau oder der Reinigung des Geräts den Netzstecker vom Strom.
- 3 Das Gerät nicht unbeaufsichtigt stehen lassen, wenn sich der Stecker in der Steckdose befindet.
- 4 Weist das Kabel Beschädigungen auf, muss es vom Hersteller, einer Wartungsvertretung des Herstellers oder einer qualifizierten Fachkraft ersetzt werden, um eine mögliche Gefährdung auszuschließen.
-  Tauchen Sie das Gerät nicht in Flüssigkeiten.
- 5 Schalten Sie das Gerät aus (0) bevor Sie den Mixbehälter auf die Motoreinheit setzen.
- 6 Schalten Sie das Gerät aus (0), und warten Sie bis die Messer sich nicht mehr bewegen bevor Sie den Deckel vom Mixbehälter, oder den Mixbehälter von der Motoreinheit nehmen.
- 7 Setzen Sie keine Zubehörteile in den Behälter ein, solange das Gerät am Netz angeschlossen ist.
- 8 Bitte keine Zubehörteile oder Aufsätze verwenden, die nicht von uns geliefert wurden.
- 9 Benutzen Sie das Gerät ausschließlich zu den in diesen Anweisungen beschriebenen Zwecken.
- 10 Gerät keinesfalls benutzen, wenn es beschädigt ist oder Fehlfunktion zeigt.
- 11 Den Motor nicht länger als 1½ Minuten lang ununterbrochen eingeschaltet lassen – er könnte sich sonst heißlaufen. Nach 1½ Minuten Betrieb den Motor mindestens 2 Minuten lang ausgeschaltet lassen, damit er sich wieder abkühlen kann.

**nur für den Gebrauch im Haushalt geeignet**

<b>Zeichnungen</b>	10 Mixer	18 Reibe, grob
3 Geschwindigkeitsregler	11 Quirl	19 Reibe, fein
4 Motoreinheit	12 Lasche	20 Unterseite
5 Achse	13 Deckel	21 Messereinheit
6 Mixbehälter	14 Einfüllschacht	22 Dichtung
7 Griff	15 Einfüllhilfe	23 Kappe
8 Einsatz	16 Trägerscheibe	 Spülmaschinenfest
9 Universalzerkleinerer	17 Schneidmesser	

## VOR ERSTMALIGEM GEBRAUCH

Reinigen Sie das Gerät, um bei der Herstellung entstandenen Staub etc. zu entfernen.

## SO FUNKTIONIERT'S – IN KÜRZE

- 1 Den Motorblock auf eine feste, ebene Fläche stellen.
- 2 Setzen Sie den Mixbehälter auf die Motoreinheit und drehen Sie ihn dann im Uhrzeigersinn, bis er einrastet.
- 3 Nehmen Sie den Deckel ab.
- 4 Geben Sie die Zutaten in den Mixbehälter.
- 5 Füllen Sie nicht über die 1500ml Markierung hinaus.
- 6 Deckel wieder aufsetzen.

## EINSCHALTEN

- 7 Achten Sie darauf, dass der Geschwindigkeitsregler auf Stufe 0 gestellt ist.
- 8 Gerätenetzstecker in die Steckdose stecken.

## GESCHWINDIGKEITSREGLER

- 9 Drehen Sie den Geschwindigkeitsregler, um die gewünschte Geschwindigkeit einzustellen (1 = niedrig, 2 = hoch).
- 10 Drehen Sie den Geschwindigkeitsregler zurück auf 0 um den Motor auszuschalten.
- 11 Im Allgemeinen benötigen größere Mengen oder dickflüssigere Mischungen mit einem größeren Anteil an festen Bestandteilen längere Zubereitungszeiten und eine geringere Rührgeschwindigkeit.
- 12 Für kleinere Mengen oder dünnflüssigere Mischungen mit einem geringeren Anteil an festen Bestandteilen werden kürzere Zubereitungszeiten und eine höhere Rührgeschwindigkeiten empfohlen.
- 13 Wenn Sie den Geschwindigkeitsregler gegen den Uhrzeigersinn auf  drehen, wird dies einen kurzen Schub bei hoher Geschwindigkeit veranlassen. Wenn Sie den Drehknopf in diese Richtung drehen wird er von alleine auf 0 zurückfedern.

## VERWENDUNG DES MIXERS

- 14 Setzen Sie den Mixbehälter auf die Motoreinheit und drehen Sie ihn dann im Uhrzeigersinn, bis er einrastet.
- 15 Nehmen Sie den Deckel ab.
- 16 Geben Sie die Zutaten in den Mixbehälter.
- 17 Deckel wieder aufsetzen.
- 18 Setzen Sie die Kappe so auf, dass die Noppen in der Kappe in die Auskerbungen der Deckelöffnung passen, und drehen Sie die Kappe im Uhrzeigersinn, bis sie einrastet.
- 19 Betreiben Sie das Gerät nicht, ohne dass die Kappe aufgesetzt und eingerastet ist.
- 20 Um Zutaten beizugeben, während der Mixer in Betrieb ist, entfernen Sie die Kappe, geben Sie die neuen Zutaten durch die Öffnung in den Behälter und setzen Sie anschließend die Kappe wieder ein.

## **FERTIG?**

- 21 Schalten Sie das Gerät aus (0) und ziehen Sie den Netzstecker.
- 22 Drehen Sie den Behälter entgegen dem Uhrzeigersinn und nehmen Sie ihn von der Motoreinheit.

## **EISWÜRFEL ZERKLEINERN**

- 23 Um das bestmögliche Ergebnis zu erzielen, füllen Sie den Mixbehälter mit 150ml bis 500 ml Eiswürfeln.
- 24 Setzen Sie den Deckel auf den Mixer und:
- 25 Stellen Sie den Geschwindigkeitsregler ein oder zwei Sekunden lang auf  und lassen Sie ihn dann wieder los.
- 26 Prüfen Sie das Ergebnis und passen Sie die Anzahl der Impulsschaltungen an.

## **VERWENDUNG DES ZERKLEINERERS**

- 27 Der Zerkleinerer und die Trägerscheibe können zum Zerkleinern/ Reiben max. 2 Minuten lang benutzt werden. Jeder anderweitige Einsatz sollte auf 1½ Minuten beschränkt werden. Danach sollten Sie den Motor 2 Minuten abkühlen lassen.
- 28 Schalten Sie das Gerät aus (0) und ziehen Sie den Netzstecker.
- 29 Stecken Sie die Achse auf den oberen Teil der Motoreinheit.
- 30 Setzen Sie den Mixbehälter auf die Motoreinheit und drehen Sie ihn dann im Uhrzeigersinn, bis er einrastet.
- 31 Zubehörteil je nach Bedarf auswählen.

## **MIT DEM AUFSATZ**

- 32 Den Universalzerkleinerer können Sie verwenden, um Zutaten zu zerkleinern.
- 33 Den Mixer können Sie verwenden, um Zutaten miteinander zu vermengen.
- 34 Verwenden Sie den Quirl, um Sahne und Eier zu schlagen sowie Eier und Zucker zu vermischen.
- 35 Stecken Sie das Zubehörteil auf den Aufsatz und schieben Sie es bis nach unten.
- 36 Stecken Sie den Aufsatz in die Mitte des Mixbehälters auf die Achse.
- 37 Geben Sie die Zutaten in den Behälter.
- 38 Halten Sie den Deckel mit dem Einfüllschacht ein wenig hinter dem Griff des Mixbehälters, setzen Sie ihn auf den Behälter, drehen Sie ihn im Uhrzeigersinn, bis die Verriegelungslasche am Griff einrastet.
- 39 Wenn Sie Zutaten hinzugeben wollen, solange das Gerät eingeschaltet ist:
  - a) Ziehen Sie die Einfüllhilfe aus dem Einfüllschacht.
  - b) Füllen Sie die Zutaten über den Einfüllschacht ein.
  - c) Ersetzen Sie die Einfüllhilfe.
- 40 Um den Deckel abzunehmen, drehen Sie ihn entgegen dem Uhrzeigersinn.

## **MIT DER TRÄGERSCHEIBE**

- 41 Setzen Sie einen der Schneideinsätze (Schneidmesser oder Reibe) in die Trägerscheibe ein.
- 42 Stecken Sie die Scheibe auf den oberen Teil der Achse.
- 43 Halten Sie den Deckel mit dem Einfüllschacht ein wenig hinter dem Griff des Mixbehälters, setzen Sie ihn auf den Behälter, drehen Sie ihn im Uhrzeigersinn, bis die Verriegelungslasche am Griff einrastet.
- 44 Entfernen Sie die Einfüllhilfe und geben Sie die Zutaten über den Einfüllschacht in den Behälter.
- 45 Setzen Sie die Einfüllhilfe wieder ein und verwenden Sie diese dafür, die Zutaten vorsichtig über den Einfüllschacht in den Behälter einzuführen.
- 46 Benutzen Sie nicht Ihre Finger oder Besteck, um Nahrungsmittel durch den Einfüllschacht einzuführen – nur die Einfüllhilfe verwenden.



- 47 Das oder die Messer auf der Scheibe zerschneiden oder raspeln/ reiben die Zutaten im Mixbehälter.
- 48 Der Behälter sollte nicht mehr als halb voll sein – unterbrechen Sie kurz und entleeren Sie ihn.
- 49 Um den Deckel abzunehmen, drehen Sie ihn entgegen dem Uhrzeigersinn.
- 50 Drehen Sie die Scheibe um und drücken Sie eines der Metallenden nach unten, um den Schneideinsatz zu entfernen.



## FERTIG?

- 51 Schalten Sie das Gerät aus (0) und ziehen Sie den Netzstecker.
- 52 Drehen Sie den Behälter entgegen dem Uhrzeigersinn und nehmen Sie ihn von der Motoreinheit.

## PFLEGE UND INSTANDHALTUNG

- 53 Schalten Sie das Gerät aus (0) und ziehen Sie den Netzstecker.
- 54 Die Außenseite der Motoreinheit mit einem sauberen feuchten Tuch abwischen.
- 55 Reinigen Sie die abnehmbaren Teile nur mit der Hand.
-  Sie können diese Teile im Geschirrspüler reinigen.
- 56 Bei Verwendung eines Geschirrspülers kann das raue Umfeld im Geschirrspüler die Oberflächenlackierung beschädigen.
- 57 Die Beschädigung ist nur kosmetisch und beeinträchtigt nicht die Funktion des Gerätes.



## MESSEREINHEIT

- 58 Sie können bei Bedarf die Messereinheit zum Reinigen entfernen.
- 59 Nehmen Sie den Deckel ab.
- 60 Stellen Sie den Mixbehälter verkehrt herum auf.
- 61 Nehmen den Griff des Mixbehälters in die eine Hand.
- 62 Nehmen Sie das untere Ende der Messereinheit mit der anderen Hand.
- 63 Drehen Sie die Messereinheit im Uhrzeigersinn bis sie sich vom Mixbehältersockel löst.
- 64 Nehmen Sie die Messereinheit vorsichtig aus dem Behälter.
- 65 Entfernen Sie die Dichtung von der Messereinheit.
- 66 Waschen Sie die Dichtung und die Messereinheit warmem Seifenwasser, reinigen Sie sie gründlich und lassen Sie sie lufttrocknen.
- 67 Setzen Sie die Dichtung wieder um die Messereinheit.
- 68 Setzen Sie die Messereinheit wieder in den Mixbehälter ein.
- 69 Drehen Sie die Messereinheit gegen den Uhrzeigersinn um sie festzuziehen.



## UMWELTSCHUTZ

Auf Grund der in elektrischen und elektronischen Geräten verwendeten umwelt- und gesundheitsschädigenden Stoffe dürfen Geräte, die mit diesem Symbol gekennzeichnet sind, nicht über den normalen Hausmüll entsorgt werden, sondern müssen wiederaufbereitet, wiederverwertet oder recycelt werden.

**Rezepte finden Sie auf unserer Website:**

**Verwendung des Mixers:**

<http://www.russellhobbs.com/ifu/550931>

**Smoothies:**

<http://www.russellhobbs.com/ifu/550941>

**Verwendung des Zerkleinerers:**

<http://www.russellhobbs.com/ifu/551078>

Lisez les instructions, conservez-les et transférez-les si vous transférez l'appareil. Retirez tous les emballages avant utilisation.

## **PRÉCAUTIONS IMPORTANTES**

Suivez les précautions essentielles de sécurité, à savoir:

- 1 Cet appareil peut être utilisé par des personnes aux aptitudes physiques, sensorielles ou mentales réduites ou ne possédant pas l'expérience et les connaissances suffisantes, pour autant que ces personnes soient supervisées/aient reçu des instructions et soient conscientes des risques encourus.
  - Les enfants ne doivent pas utiliser ni jouer avec l'appareil.
  - Tenez l'appareil et le câble hors de portée des enfants.
  - ⚠ Pour éviter toute blessure, faites preuve de prudence lors de la manipulation des lames, de la vidange du bol et du nettoyage de l'appareil.
  - ⚠ Veillez à ne pas ajouter de liquide chaud (à une température supérieure à 40°C), car il pourrait être expulsé par un coup de vapeur brusque.
  - ⚠ Une utilisation inappropriée de l'appareil peut causer des blessures.
- 2 Débranchez l'appareil avant le montage, le démontage ou le nettoyage.
- 3 Ne laissez pas l'appareil sans surveillance lorsqu'il est branché.
- 4 Si le câble est abîmé, vous devez le faire remplacer par le fabricant, un de ses techniciens agréés ou une personne également qualifiée, pour éviter tout danger.
- ⊘ Ne plongez pas l'appareil dans du liquide.
  - 5 Eteignez (0) avant de mettre le bol en place sur le bloc moteur.
  - 6 Eteignez (0) et attendez jusqu'à ce que les lames s'arrêtent avant d'enlever le couvercle du bol ou avant d'enlever le bol du bloc moteur.
  - 7 Ne placez aucun ustensile dans le bol lorsque l'appareil est branché.
  - 8 N'adaptez pas d'accessoires autres que ceux fournis.
  - 9 N'utilisez pas l'appareil à d'autres fins que celles décrites dans ce mode d'emploi.
  - 10 N'utilisez pas l'appareil s'il est endommagé ou ne fonctionne pas correctement.
  - 11 Ne pas faire fonctionner l'appareil en continu au-delà de 1½ minutes afin d'éviter une surchauffe. Si nécessaire, laissez reposer l'appareil pendant au moins 2 minutes pour laisser refroidir le moteur.

### **pour un usage domestique uniquement**

#### **AVANT LA PREMIÈRE UTILISATION**

Nettoyez l'appareil pour éliminer la poussière de fabrication, etc.

<b>schémas</b>	10 mixeur	18 râpe grossière
3 contrôle de vitesse	11 batteur	19 râpe fine
4 bloc moteur	12 ongllet	20 partie inférieure
5 tige	13 couvercle	21 bloc de lames
6 bol	14 tube	22 anneau d'étanchéité
7 poignée	15 élément pousseur	23 bouchon
8 support	16 disque	 résistant au lave-vaisselle
9 hachoir	17 trancheur	

## COMMENT ÇA MARCHE – EN BREF

- 1 Placez l'appareil sur une surface horizontale stable.
- 2 Placez le bol sur le bloc-moteur, puis faites pivoter le bol dans le sens des aiguilles d'une montre pour le verrouiller.
- 3 Retirez le couvercle.
- 4 Mettez les ingrédients dans le bol.
- 5 Ne remplissez pas le bol au-delà du marquage de 1500ml.
- 6 Remplacez le couvercle.

## MISE EN MARCHÉ

- 7 Assurez-vous que le contrôle de vitesse est réglé sur 0.
- 8 Mettez la fiche dans la prise de courant.

## CONTRÔLE DE VITESSE

- 9 Réglez le contrôle de vitesse sur la vitesse souhaitée (1 = faible, 2 = élevée).
- 10 Retournez la commande de vitesse vers la position 0 pour arrêter le moteur.
- 11 En général, de grandes quantités, des mélanges épais et un plus grand nombre d'aliments solides que de liquides sous-entendent des temps de mixage plus longs et des vitesses plus réduites.
- 12 De petites quantités, des mélanges plus fins et plus d'aliments liquides que de solides sous-entendent des temps de mixage plus courts et des vitesses plus élevées.
- 13 En tournant le régulateur de vitesse dans le sens contraire des aiguilles d'une montre vers la position , vous obtiendrez une courte puissance accrue. Le régulateur sera mis en charge par ressort dans cette direction, il retournera à la position 0 une fois que vous l'aurez lâché.

## UTILISATION DU BLENDER

- 14 Placez le bol sur le bloc-moteur, puis faites pivoter le bol dans le sens des aiguilles d'une montre pour le verrouiller.
- 15 Retirez le couvercle.
- 16 Mettez les ingrédients dans le bol.
- 17 Remplacez le couvercle.
- 18 Alignez les ergots sur le couvercle avec les fentes dans le trou situé dans le couvercle, insérez le bouchon et faites-le tourner dans le sens horaire pour le verrouiller.
- 19 Ne mettez pas en marche l'appareil sans placer le bouchon dans le trou.
- 20 Pour ajouter des ingrédients lorsque le mixeur est en fonctionnement, retirez le bouchon, versez les nouveaux ingrédients par le trou et remplacez ensuite le bouchon.

## TERMINÉ ?

- 21 Éteignez l'appareil (0) et débranchez-le.
- 22 Faites pivoter le bol dans le sens inverse des aiguilles d'une montre et retirez-le du bloc-moteur.

## GLACE PILÉE

- 23 Pour des résultats optimaux, remplir le bol de 150 ml à 500 ml de glaçons.
- 24 Placez le couvercle sur le mixeur, puis:

- 25 Faites pivoter le contrôle de vitesse sur Ⓢ pendant une ou deux secondes, puis relâchez-le.
- 26 Vérifiez les résultats et ajustez au besoin.



### **UTILISATION DU ROBOT**

- 27 Vous pouvez utiliser le robot et le disque pour découper/râper pendant 2 minutes au plus. Toute autre utilisation doit être limitée à 1½ minute. Après cette période, laissez reposer le moteur pendant 2 minutes.
- 28 Éteignez l'appareil (0) et débranchez-le.
- 29 Fixez la tige à la partie supérieure du bloc-moteur.
- 30 Placez le bol sur le bloc-moteur, puis faites pivoter le bol dans le sens des aiguilles d'une montre pour le verrouiller.
- 31 Sélectionnez l'accessoire souhaité.



### **AVEC LE SUPPORT**

- 32 Utilisez le hachoir pour pulvériser les ingrédients.
- 33 Utilisez le mixeur pour mélanger les ingrédients.
- 34 Utilisez le batteur pour épaissir la crème, battre les œufs et pour battre les œufs et le sucre ensemble.
- 35 Fixez l'accessoire au support et faites-le glisser jusqu'à la base.
- 36 Placez le support au centre du bol, sur la tige.
- 37 Mettez les ingrédients dans le bol.
- 38 Tenez le couvercle avec le tube légèrement derrière la poignée du bol, placez-le sur le bol, puis faites-le pivoter dans le sens des aiguilles d'une montre pour verrouiller l'onglet dans la partie supérieure de la poignée.
- 39 Pour ajouter des ingrédients lorsque le moteur tourne :
  - a) retirez l'élément pousseur du tube
  - b) ajoutez les ingrédients par le tube
  - c) replacez l'élément pousseur
- 40 Pour retirer le couvercle, faites-le pivoter dans le sens contraire des aiguilles d'une montre pour le débloquer, puis soulevez-le.



### **AVEC LE DISQUE**

- 41 Insérez le trancheur ou l'une des râpes dans le disque.
- 42 Faites descendre le disque sur la partie supérieure de la tige.
- 43 Tenez le couvercle avec le tube légèrement derrière la poignée du bol, placez-le sur le bol, puis faites-le pivoter dans le sens des aiguilles d'une montre pour verrouiller l'onglet dans la partie supérieure de la poignée.
- 44 Retirez l'élément pousseur et versez les ingrédients dans le tube.
- 45 Remplacez l'élément pousseur et utilisez-le pour pousser les ingrédients dans le tube.
- 46 N'utilisez pas vos doigts ni des couverts pour pousser les ingrédients dans le tube – utilisez uniquement l'élément pousseur.
- 47 La/les lame(s) de la partie supérieure du disque trancheront ou râperont les ingrédients placés dans le bol.
- 48 Veillez contrôler que le bol ne se remplit pas à plus de la moitié de sa capacité – arrêtez et videz le bol.
- 49 Pour retirer le couvercle, faites-le pivoter dans le sens contraire des aiguilles d'une montre pour le débloquer, puis soulevez-le.
- 50 Retournez le disque et appuyez sur l'une des extrémités métalliques vers le bas pour retirer le trancheur/râpe.



### **TERMINÉ ?**

- 51 Éteignez l'appareil (0) et débranchez-le.
- 52 Faites pivoter le bol dans le sens inverse des aiguilles d'une montre et retirez-le du bloc-moteur.

## SOINS ET ENTRETIEN

53 Éteignez l'appareil (0) et débranchez-le.

54 Essuyez l'extérieur du bloc moteur à l'aide d'un chiffon humide propre.

55 Lavez à la main les pièces amovibles.

 Vous pouvez laver ces pièces dans un lave-vaisselle.

56 Toutefois, les conditions de lavage du lave-vaisselle affecteront la finition de la surface de l'appareil.

57 Cela affecte l'apparence de l'appareil, non pas son fonctionnement.

## LE BLOC DE LAMES

58 Il est possible que vous souhaitiez extraire le bloc de lames pour le nettoyage.

59 Retirez le couvercle.

60 Placez le bol la tête en bas.

61 Prenez la poignée du bol d'une main.

62 Prenez la base du bloc de lames de l'autre main.

63 Tournez le bloc de lames dans le sens des aiguilles d'une montre jusqu'à ce qu'il se sépare de la base du bol.

64 Avec précaution, extrayez le bloc de lames du bol.

65 Retirez l'anneau d'étanchéité du bloc de lames.

66 Lavez l'anneau d'étanchéité et le bloc de lames dans de l'eau chaude savonneuse, rincez et laissez sécher.

67 Remettez l'anneau d'étanchéité à sa position d'origine sur le bloc de lames.

68 Remplacez le bloc de lames dans le bol.

69 Faites tourner le bloc de lames dans le sens contraire des aiguilles d'une montre afin de le serrer.

## PROTECTION ENVIRONNEMENTALE

Afin d'éviter des problèmes environnementaux ou de santé occasionnés par les substances dangereuses contenues dans les appareils électriques et électroniques, les appareils présentant ce symbole ne peuvent pas être éliminés avec les déchets ménagers, mais doivent faire l'objet d'une récupération sélective en vue de leur réutilisation ou recyclage.

**des recettes sont disponibles sur notre site Web:**

**utilisation du mélangeur:**

<http://www.russellhobbs.com/ifu/550931>

**smoothies:**

<http://www.russellhobbs.com/ifu/550941>

**utilisation du robot :**

<http://www.russellhobbs.com/ifu/551078>

Lees de instructies, bewaar ze goed en geef ze met het apparaat mee wanneer u deze aan een derde geeft. Verwijder alle verpakkingsmaterialen voor gebruik.

### **BELANGRIJKE VEILIGHEIDSMATREGELEN**

Volg de gebruikelijke veiligheidsmaatregelen, zoals:

1 Dit apparaat kan onder toezicht worden gebruikt door personen met verminderde lichamelijke, zintuiglijke of geestelijke vermogens of die gebrek aan ervaring of kennis hebben als iemand hen heeft uitgelegd hoe het apparaat moet worden gebruikt en ze de gevaren verstaan.

- Kinderen mogen het apparaat niet gebruiken of ermee spelen.
- Bewaar het apparaat en de kabel buiten het bereik van kinderen.

 Ga voorzichtig om met de mesjes, het ledigen van de kan en het schoonmaken van het apparaat om letsels te vermijden.

 Giet geen hete vloeistoffen (warmer dan 40 C) in het apparaat aangezien deze stoom kunnen veroorzaken.

 Verkeerd gebruik van het apparaat kan leiden tot letsels.

2 Verwijder de stekker uit het stopcontact voordat u het apparaat monteert, demonteert of schoonmaakt.

3 Laat het apparaat niet onbeheerd achter, terwijl de stekker in het stopcontact zit.

4 Indien het snoer beschadigd is, moet het door de fabrikant, een technicus of een ander deskundig persoon vervangen worden om eventuele risico's te vermijden.

 Dompel het apparaat niet onder in vloeistof.

5 Zet de blender uit (0), voordat u de kan op de motoreenheid plaatst.

6 Zet de blender uit (0) en wacht tot de messen niet meer draaien, voordat u het deksel van de kan of de kan van de motoreenheid afhaalt.

7 Doe geen keukengerie in de kan als de stekker van het apparaat in het stopcontact zit.

8 Gebruik alleen de bijgeleverde toebehoren of hulpstukken.

9 Gebruik het apparaat niet voor andere doeleinden dan degene die in deze gebruiksaanwijzing worden beschreven.

10 Gebruik het apparaat niet bij beschadigingen of storingen.

11 Om oververhitting te voorkomen, dient u de motor niet langer dan 1,5 minuten onafgebroken te laten draaien. Zet het apparaat na 1,5 minuten minstens 2 minuten uit om de motor te laten afkoelen.

### **uitsluitend voor huishoudelijk gebruik**

#### **VOOR HET EERSTE GEBRUIK**

Reinig het apparaat voor het verwijderen van onder andere stof dat zich tijdens de fabricage heeft verzameld.

<b>afbeeldingen</b>	10 mixer	18 grove rasp
3 snelheidsregelaar	11 roomafscheider	19 fijne rasp
4 motoreenheid	12 lipje	20 onderkant
5 spil	13 deksel	21 messeneenheid
6 kan	14 tube	22 afdichting
7 handgreep	15 duwer	23 dop
8 voet	16 schijf	 vaatwasmachinebestendig
9 hakker	17 mes	

## WERKING – OVERZICHT

- 1 Zet de motoreenheid op een stabiele, vlakke ondergrond.
- 2 Laat de kan op de motoreenheid zakken en draai hem met de klok mee om hem te vergrendelen.
- 3 Verwijder het deksel.
- 4 Doe de ingrediënten in de kan.
- 5 Vul de kan tot maximaal 1500 ml.
- 6 Plaats het deksel terug.

## INSCHAKELEN

- 7 Controleer dat de snelheidsregelaar op 0 staat.
- 8 Steek de stekker in het stopcontact.

## SNELHEIDSREGELAAR

- 9 Zet de snelheidsregelaar op de gewenste snelheid (1 = laag, 2 = hoog).
- 10 Draai de snelheidsregelaar terug naar 0 om de motor uit te schakelen.
- 11 Gewoonlijk stemmen grote hoeveelheden, dikke mengsels en een hoge verhouding van vaste stoffen tot vloeistoffen overeen met een langere timing en langzamere snelheden.
- 12 Kleinere hoeveelheden, dunnere mengsels en meer vloeistoffen dan vaste stoffen stemmen overeen met een kortere timing en hogere snelheid.
- 13 Als u de snelheidsregelaar tegen de wijzers van de klok in draait naar  biedt dit u een korte stoot aan hoge snelheid. In deze richting is de knop voorzien van een veer. Wanneer u hem loslaat, keert hij terug naar 0.

## DE BLENDER GEBRUIKEN

- 14 Laat de kan op de motoreenheid zakken en draai hem met de klok mee om hem te vergrendelen.
- 15 Verwijder het deksel.
- 16 Doe de ingrediënten in de kan.
- 17 Plaats het deksel terug.
- 18 Plaats de uitsteeksels van de dop in de sleuven van het gat in het deksel en draai met de klok mee om het te vergrendelen.
- 19 Schakel het apparaat niet in zonder de dop aan te brengen.
- 20 Om ingrediënten toe te voegen tijdens de werking van de blender, verwijdert u de dop, giet u de nieuwe ingrediënten door de opening en plaatst u de dop terug.

## KLAAR?

- 21 Schakel het apparaat uit (0) en trek de stekker uit.
- 22 Draai de kan tegen de klok in en til hem van de motoreenheid af.

## IJS MALEN

- 23 Voor de beste resultaten vult u de kan tussen 150 ml en 500 ml met ijsblokjes.
- 24 Zet het deksel op de blender en:
- 25 Draai de snelheidsregelaar naar  gedurende twee seconden en laat deze vervolgens los.
- 26 Controleer het resultaat en maal zo nodig nog wat langer door.

## **DE KEUKENROBOT GEBRUIKEN**

- 27 U kunt de keukenrobot en de schijf voor snijden/raspen twee minuten lang gebruiken. Elk ander gebruik moet beperkt zijn tot 1,5 minuut. Hierna moet de motor 2 minuten rusten.
- 28 Schakel het apparaat uit (0) en trek de stekker uit.
- 29 Plaats de spil boven op de motoreenheid.
- 30 Laat de kan op de motoreenheid zakken en draai hem met de klok mee om hem te vergrendelen.
- 31 Kies het gewenste accessoire.

## **MET DE VOET**

- 32 Gebruik de hakker om ingrediënten fijn te hakken.
- 33 Gebruik de mixer om ingrediënten te mengen.
- 34 Gebruik de garden om room te kloppen, eieren te kloppen en eieren en suiker te kloppen.
- 35 Pas de bevestiging over de voet en glijd hem naar onderen.
- 36 Laat de voet in de kan zakken, over de spil.
- 37 Doe de ingrediënten in de kan.
- 38 Houd het deksel met de tube iets achter het handvat van de kan, zet het op de kan, draai het met de klok mee om het lipje boven in het handvat te vergrendelen.
- 39 Om ingrediënten toe te voegen met lopende motor:
  - a) haal de duwer uit de tube
  - b) voeg de ingrediënten toe via de tube
  - c) plaats de duwer weer
- 40 Om het deksel te verwijderen draait u het tegen de klok in om het te ontgrendelen en tilt het op.

## **MET DE SCHIJF**

- 41 Pas het mes of een van de raspen in de schijf.
- 42 Laat de schijf zakken over de bovenkant van de spil.
- 43 Houd het deksel met de tube iets achter het handvat van de kan, zet het op de kan, draai het met de klok mee om het lipje boven in het handvat te vergrendelen.
- 44 Verwijder de duwer en laat de ingrediënten door de tube vallen.
- 45 Plaats de duwer weer en gebruik hem om de ingrediënten zachtjes door de tube te duwen.
- 46 Gebruik geen vingers of bestek om voedsel door de tube te duwen – alleen de duwer.
- 47 Het mes op de schijf snijdt of raspt het voedsel in de kan.
- 48 Laat de kan niet meer dan half vol worden - dan stopt u een leegt hem.
- 49 Om het deksel te verwijderen draait u het tegen de klok in om het te ontgrendelen en tilt het op.
- 50 Draai de schijf om en druk een van de metalen einden in om het mes of de rasp te verwijderen.

## **KLAAR?**

- 51 Schakel het apparaat uit (0) en trek de stekker uit.
- 52 Draai de kan tegen de klok in en til hem van de motoreenheid af.

## **ZORG EN ONDERHOUD**

- 53 Schakel het apparaat uit (0) en trek de stekker uit.
- 54 Neem de buitenkant van de motoreenheid af met een schone, vochtige doek.
- 55 Was de afneembare onderdelen met de hand.
-  U kunt deze onderdelen in een vaatwasmachine wassen.
- 56 Wanneer u de vaatwasmachine gebruikt, zal dit de afwerking van de oppervlakten beïnvloeden.
- 57 De schade is normaal uitsluitend esthetisch en heeft geen invloed op de werking van het apparaat.



## **MESSENEENHEID**

58 U wilt de messeneenheid wellicht verwijderen om ze schoon te maken.

59 Verwijder het deksel.

60 Plaats de kan ondersteboven.

61 Neem het handvat van de kan vast met een hand.

62 Neem de onderzijde van de messeneenheid vast met de andere hand.

63 Draai de messen met de wijzers van de klok tot deze vrijkomt van het voetstuk van de kan.

64 Haal voorzichtig de messeneenheid uit de kan.

65 Verwijder de afdichting van de messeneenheid.

66 Was de dichting en de messeneenheid in een warm zeepsopje, spoel af en droog zorgvuldig af.

67 Vervang de afdichting rond de messeneenheid.

68 Plaats de messeneenheid opnieuw in de kan.

69 Draai de messen tegen de wijzers van de klok om ze te vergrendelen.



## **MILIEUBESCHERMING**

Om milieu- en gezondheidsproblemen als gevolg van gevaarlijke stoffen in elektrische en elektronische producten te vermijden, mogen apparaten met dit symbool niet worden weggegooid met niet-gesorteerd gemeentelijk afval, maar moeten ze worden teruggewonnen, opnieuw gebruikt of gerecycled.

**u vindt recepten op onze website:**

**de blender gebruiken:**

<http://www.russellhobbs.com/ifu/550931>

**smoothies:**

<http://www.russellhobbs.com/ifu/550941>





**de keukenrobot gebruiken:**

<http://www.russellhobbs.com/ifu/551078>

Leggere le istruzioni e conservarle al sicuro. In caso di cessione dell'apparecchio ad altre persone, consegnare anche le istruzioni. Rimuovere tutto l'imballaggio prima dell'uso.

## **NORME DI SICUREZZA IMPORTANTI**

Osservare le precauzioni fondamentali di sicurezza, e in particolare quanto segue:

- 1 Questo apparecchio può essere utilizzato da persone con ridotte capacità fisiche, sensoriali o mentali o che manchino di esperienza o conoscenza dell'apparecchio, a condizione che siano controllate o istruite da un adulto e che siano in grado di capirne i rischi.
  - I bambini non devono utilizzare o giocare con l'apparecchio.
  - Tenere l'apparecchio ed il cavo fuori dalla portata dei bambini.
-  Per evitare lesioni, prestare la massima attenzione quando si maneggiano le lame, quando si svuota la caraffa e durante le operazioni di pulizia.
-  Non aggiungere liquido caldo (oltre 40°C), in quanto può essere espulso a causa di una improvvisa fuoriuscita di vapore.
-  L'uso errato dell'apparecchio può causare lesioni.
- 2 Scollegare l'apparecchio prima di montarlo, smontarlo o pulirlo.
- 3 Non lasciare l'apparecchio incustodito con la spina inserita.
- 4 Se il cavo è danneggiato, farlo cambiare dal fabbricante, da un rivenditore autorizzato o da personale similmente qualificato, per evitare incidenti.
-  Non immergere l'apparecchio in sostanze liquide.
- 5 Spegnerlo (0) prima di montare la caraffa sul gruppo del motore.
- 6 Prima di rimuovere il coperchio dalla caraffa, e di rimuovere la caraffa dal gruppo del motore, spegnere l'apparecchio (0) ed attendere che le lame si siano fermate completamente.
- 7 Non inserire utensili nella caraffa mentre l'apparecchio è collegato alla presa di corrente.
- 8 Montare sull'apparecchio solo gli accessori o gli elementi dati in dotazione.
- 9 Non usare l'apparecchio per altri scopi se non quelli per i quali è stato progettato, di seguito descritti in questo manuale di istruzioni.
- 10 Non usare l'apparecchio se è danneggiato o funziona male.
- 11 Non tenere in funzione il motore per più di 1 minuto e ½, altrimenti si potrebbe surriscaldare.  
Dopo 1 minuto e ½ di funzionamento, spegnerlo per almeno 2 minuti per farlo recuperare.

### **solo per uso domestico**

## **PRIMA DI UTILIZZARE L'APPARECCHIO PER LA PRIMA VOLTA**

Pulire l'apparecchio, per rimuovere la polvere di fabbricazione, etc.

## **COME FUNZIONA - IN BREVE**

- 1 Porre il gruppo del motore su una superficie stabile e in piano.
- 2 Abbassare la caraffa sul gruppo motore, poi ruotarla in senso orario per bloccarla nella sua sede.
- 3 Rimuovere il coperchio.
- 4 Mettere gli ingredienti nella caraffa.
- 5 Non riempirla oltre il segno di 1500 ml.

<b>immagini</b>	10 sbattitore	18 grattugia a grana grossa
3 selettore di velocità	11 cremiera	19 grattugia a grana fine
4 gruppo del motore	12 aletta	20 parte inferiore
5 alberino di rotazione	13 coperchio	21 gruppo delle lame
6 caraffa	14 tubo di inserimento	22 guarnizione
7 manico	15 spingitore	23 tappo
8 supporto	16 disco	 lavabile in lavastoviglie
9 tritatutto	17 affettatrice	

6 Riposizionare il coperchio.

### **ACCENSIONE**

7 Controllare che il selettore della velocità sia impostato su 0.

8 Inserire la spina nella presa di corrente.

### **SELETTORE DI VELOCITÀ**

9 Posizionare il selettore di velocità sulla velocità desiderata (1 = più bassa, 2 = più alta).

10 Riportare il selettore di velocità su 0 per spegnere il motore.

11 Generalmente, grandi quantità, miscele spesse e ingredienti solidi in proporzione maggiore rispetto agli ingredienti liquidi richiedono un tempo di preparazione più lungo e una velocità ridotta.

12 Quantità ridotte, miscele meno dense e ingredienti liquidi in proporzione maggiore rispetto agli ingredienti solidi richiedono un minore tempo di preparazione e una velocità elevata.

13 Ruotando il selettore di velocità in senso antiorario su , si azionerà un breve ciclo ad alta velocità. In questa posizione, il pulsante è a molla. Lasciandolo, tornerà su 0.

### **USO DEL FRULLATORE**

14 Abbassare la caraffa sul gruppo motore, poi ruotarla in senso orario per bloccarla nella sua sede.

15 Rimuovere il coperchio.

16 Mettere gli ingredienti nella caraffa.

17 Riposizionare il coperchio.

18 Allineare le linguette con le scanalature nel foro del coperchio, inserire il tappo e ruotarlo in senso orario per bloccarlo.

19 Non azionare l'apparecchio senza il tappo.

20 Per aggiungere ingredienti mentre l'apparecchio è in funzione, togliere il tappo, versare i nuovi ingredienti attraverso il foro, poi rimettere a posto il tappo.

### **FINITO?**

21 Spegnere l'apparecchio (0) e scollegarlo dalla presa di corrente.

22 Ruotare la caraffa in senso antiorario e sollevarla dal gruppo motore.

### **FRANTUMAZIONE DEL GHIACCIO**

23 Per ottenere risultati migliori, riempire la caraffa con 150 - 500 ml di cubetti di ghiaccio.

24 Collocare il coperchio sul frullatore, poi:

25 Ruotare il selettore di velocità su , per un secondo o due, poi rilasciarlo.

26 Controllare i risultati e regolare come necessario.

### **USO DEL ROBOT**

27 Potete utilizzare il robot e il disco per tagliare/grattugiare per non più di 2 minuti. Qualsiasi altro uso dovrebbe essere limitato a 1 minuto e ½. Poi, lasciare riposare il motore per 2 minuti.

28 Spegnere l'apparecchio (0) e scollegarlo dalla presa di corrente.

29 Montare l'alberino di rotazione sopra il gruppo motore.

30 Abbassare la caraffa sul gruppo motore, poi ruotarla in senso orario per bloccarla nella sua sede.

31 Scegliere gli accessori di cui avete bisogno.



## CON IL SUPPORTO

- 32 Utilizzare il tritatutto per polverizzare gli ingredienti.
- 33 Utilizzare lo sbattitore per mescolare gli ingredienti.
- 34 Utilizzare la cremiera per addensare panna, sbattere uova e amalgamare uova e zucchero insieme.
- 35 Montare l'accessorio sul supporto e farlo scorrere fino in fondo.
- 36 Poggiare il supporto al centro della caraffa, sopra l'alberino di rotazione.
- 37 Mettere gli ingredienti nella caraffa.
- 38 Prendere il coperchio con il tubo di inserimento dietro il manico della caraffa, collocarlo sulla caraffa, poi ruotarlo in senso orario per bloccare l'aletta nella parte superiore del manico.
- 39 Per aggiungere ingredienti mentre il motore è in funzione:
  - a) sollevare lo spingitore dal tubo di inserimento
  - b) aggiungere gli ingredienti attraverso il tubo di inserimento
  - c) rimettere lo spingitore
- 40 Per togliere il coperchio, girarlo in senso antiorario per sbloccarlo, poi sollevarlo.

## CON IL DISCO

- 41 Montare l'affettatrice o una delle grattugie nel disco.
- 42 Appoggiare il disco sulla cima dell'alberino di rotazione.
- 43 Prendere il coperchio con il tubo di inserimento dietro il manico della caraffa, collocarlo sulla caraffa, poi ruotarlo in senso orario per bloccare l'aletta nella parte superiore del manico.
- 44 Togliere lo spingitore e lasciar scivolare gli ingredienti lungo il tubo di inserimento.
- 45 Rimettere lo spingitore e utilizzarlo per premere delicatamente gli ingredienti lungo il tubo di inserimento.
- 46 Non utilizzare dita o posate per spingere il cibo all'interno del tubo di inserimento – utilizzare solo lo spingitore.
- 47 La lama/ Le lame in cima al disco affetterà/affetteranno o gratterà/gratteranno il cibo nella caraffa.
- 48 Fare in modo che il contenuto della caraffa non superi la metà – a questo punto fermarsi e svuotarla.
- 49 Per togliere il coperchio, girarlo in senso antiorario per sbloccarlo, poi sollevarlo.
- 50 Girare il disco e premere una delle estremità metalliche verso l'interno e verso il basso per togliere l'affettatrice/la grattugia.

## FINITO?

- 51 Spegner l'apparecchio (0) e scollegarlo dalla presa di corrente.
- 52 Ruotare la caraffa in senso antiorario e sollevarla dal gruppo motore.

## CURA E MANUTENZIONE

- 53 Spegner l'apparecchio (0) e scollegarlo dalla presa di corrente.
- 54 Passare un panno pulito inumidito sull'esterno del gruppo del motore.
- 55 Lavare a mano le parti rimovibili.  
 Queste parti sono lavabili in lavastoviglie.
- 56 Se si usa la lavastoviglie, l'ambiente estremo al suo interno altera le finiture superficiali.
- 57 Il danno dovrebbe essere solo estetico e non dovrebbe modificare l'operatività dell'apparecchio.

## GRUPPO DELLE LAME

- 58 Per le operazioni di pulizia potrebbe essere utile rimuovere il gruppo delle lame.
- 59 Rimuovere il coperchio.
- 60 Posizionare la caraffa capovolgendola.
- 61 Afferrare l'impugnatura della caraffa con una mano.
- 62 Afferrare il fondo del gruppo lame con l'altra mano.

- 63 Ruotare il gruppo lame in senso orario finché non si sgancia dalla base della caraffa.  
64 Smontare con cura il gruppo delle lame dalla caraffa.  
65 Togliere la guarnizione dal gruppo delle lame.  
66 Lavate la guarnizione ed il gruppo delle lame in acqua calda insaponata, sciacquate e lasciate asciugare all'aria.  
67 Rimettere la guarnizione a posto intorno al gruppo lame.  
68 Riposizionare il gruppo delle lame nella caraffa.  
69 Ruotare il gruppo lame in senso antiorario per bloccarlo.



#### **PROTEZIONE AMBIENTALE**

Per evitare danni all'ambiente e alla salute causati da sostanze pericolose delle parti elettriche ed elettroniche, gli apparecchi contrassegnati da questo simbolo non devono essere smaltiti con i rifiuti non differenziati ma recuperati, riutilizzati o riciclati.

**le ricette sono disponibili sul nostro sito:**

**uso del frullatore:**

**<http://www.russellhobbs.com/ifu/550931>**

**frappé:**

**<http://www.russellhobbs.com/ifu/550941>**





**uso del robot:**

**<http://www.russellhobbs.com/ifu/551078>**

Lea las instrucciones, guárdelas en un lugar seguro y, en caso de dar el aparato a otra persona, entréguelas también. Retire todo el embalaje antes de usar el aparato.

### **MEDIDAS DE SEGURIDAD IMPORTANTES**

Siga las precauciones básicas de seguridad, incluyendo:

- 1 Este aparato puede ser utilizado por personas inexpertas o con discapacidad física, sensorial o mental, siempre que hayan sido supervisadas o instruidas en su uso y comprendan los riesgos que conlleva.
  - No permita que los niños utilicen el aparato ni jueguen con él.
  - Mantenga el aparato y el cable fuera del alcance de los niños.
-  Para evitar cortes y quemaduras, tenga cuidado al manipular las cuchillas, al vaciar la jarra y al limpiar el aparato.
-  No añada líquidos calientes (a más de 40°C): pueden salpicar por un golpe brusco de vapor.
-  El uso inadecuado del aparato puede ocasionar heridas.
- 2 Desenchufe el aparato antes de montarlo, desmontarlo o limpiarlo.
- 3 No deje el aparato desatendido mientras está enchufado.
- 4 Si el cable está dañado, éste deberá ser cambiado por el fabricante, su agente de servicio, o alguien con cualificación similar para evitar peligro.
-  No sumerja el aparato en líquidos.
- 5 Apague el aparato (0) antes de poner la jarra en la unidad motora.
- 6 Apague el aparato (0) y espere hasta que las hojas se paren completamente antes de quitar la tapa de la jarra, y antes de quitar la jarra de la unidad motora.
- 7 No ponga utensilios en la jarra cuando el aparato esté encendido.
- 8 No ponga ningún otro acoplamiento o accesorio (recambio) que no haya sido adquirido del fabricante.
- 9 No use el aparato para ningún fin distinto a los descritos en estas instrucciones.
- 10 No use el aparato si está dañado o si no funciona bien.
- 11 No haga funcionar el motor constantemente por más de 1 minuto y medio, se puede sobrecalentar. Después de 1 minuto y medio, apagarlo por como mínimo 2 minutos, para que se recupere.

### **solo para uso doméstico**

#### **ANTES DE USAR POR PRIMERA VEZ**

Limpie el aparato para eliminar el polvo de fábrica, etc.

#### **BREVE DESCRIPCIÓN DEL FUNCIONAMIENTO**

- 1 Ponga la unidad motorA sobre una superficie nivelada y estable.
- 2 Coloque la jarra sobre la unidad motor, gire la jarra en el sentido de las agujas del reloj para bloquearla.
- 3 Saque la tapa.
- 4 Ponga los ingredientes en la jarra.

<b>ilustraciones</b>	10 batidor	18 rallador grueso
3 control de velocidad	11 montador	19 rallador fino
4 unidad motora	12 pestaña	20 parte inferior
5 eje	13 tapa	21 unidad de las cuchillas
6 jarra	14 tubo	22 junta
7 asa	15 accesorio para empujar	23 tapa pequeña
8 soporte	16 disco	 apto para lavavajillas
9 picador	17 cortador	

5 No la llene a más de la marca de 1500 ml.

6 Vuelva a colocar la tapa.

### **ENCENDER**

7 Compruebe que el control de velocidad está fijado en 0.

8 Enchufe el aparato a la corriente.

### **CONTROL DE VELOCIDAD**

9 Gire el control de velocidad para seleccionar la velocidad deseada (1 = baja, 2 = alta).

10 Gire el control de velocidad de nuevo a 0 para apagar el motor.

11 En general, las grandes cantidades, las mezclas espesas y las proporciones elevadas de sólidos frente a líquidos necesitan programaciones más largas y velocidades más lentas.

12 Las cantidades más pequeñas, las mezclas más finas y una mayor proporción de líquidos que de sólidos admiten programaciones más cortas y velocidades superiores.

13 Si gira el control de velocidad en el sentido contrario a las agujas del reloj hasta  se producirá una breve subida de velocidad. En esta dirección, el botón funciona con un muelle. Cuando lo suelte, volverá a 0.

### **USO DE LA LICUADORA**

14 Coloque la jarra sobre la unidad motor, gire la jarra en el sentido de las agujas del reloj para bloquearla.

15 Saque la tapa.

16 Ponga los ingredientes en la jarra.

17 Vuelva a colocar la tapa.

18 Para cerrar, alinee las marcas de la tapa pequeña con las ranuras situadas en el orificio de la tapa y gírelas hacia la derecha.

19 No ponga en marcha el aparato sin haber colocado el tapón.

20 Para añadir ingredientes mientras la batidora está funcionando, extraiga la tapa pequeña, vierta los nuevos ingredientes a través del agujero y vuelva a colocar la tapa pequeña.

### **¿HA TERMINADO?**

21 Apague el aparato (0) y desenchúfelo.

22 Gire la jarra en el sentido contrario de las agujas del reloj y extráigala de la unidad motor.

### **TRITURAR HIELO**

23 Para obtener mejores resultados, llene la jarra con entre 150ml y 500ml de cubitos de hielo.

24 Coloque la tapa sobre la batidora y luego:

25 Gire el control de velocidad a la posición  durante uno o dos segundos y, a continuación, suéltelo.

26 Compruebe los resultados, y ajuste.

### **USO DEL ROBOT DE COCINA**

27 Utilice el robot de cocina y el disco para cortar o rallar durante un máximo de 2 minutos.

Cualquier otro uso deberá limitarse a un máximo de 1 minuto y medio. Tras cada uso, deje reposar el motor durante 2 minutos.

28 Apague el aparato (0) y desenchúfelo.

- 29 Encaje el eje en la parte superior de la unidad motora.
- 30 Coloque la jarra sobre la unidad motor, gire la jarra en el sentido de las agujas del reloj para bloquearla.
- 31 Seleccione el accesorio que necesite.



### CON EL SOPORTE

- 32 Utilice el picador para desmenuzar los ingredientes.
- 33 Use el batidor para mezclar los ingredientes.
- 34 Use el montador para espesar la nata, batir huevos, montar claras de huevos con azúcar.
- 35 Encaje el accesorio sobre el soporte e introdúzcalo en el fondo.
- 36 Coloque el soporte en el centro de la jarra, sobre el eje.
- 37 Introduzca los ingredientes en la jarra.
- 38 Sujete la tapa con el tubo un poco por detrás del asa de la jarra y gírela en el sentido de las agujas del reloj para encajar la pestaña en la parte superior del asa.
- 39 Para añadir ingredientes mientras el motor está funcionando:
  - a) saque la tapa del tubo
  - b) añada los ingredientes a través del tubo
  - c) vuelva a colocar el accesorio para empujar
- 40 Para extraer la tapa, gírela en sentido contrario a las agujas del reloj para desbloquearla y extráigala.



### CON EL DISCO

- 41 Encaje el cortador de fiambres o uno de los ralladores en el disco.
- 42 Coloque el disco sobre la parte superior del eje.
- 43 Sujete la tapa con el tubo un poco por detrás del asa de la jarra y gírela en el sentido de las agujas del reloj para encajar la pestaña en la parte superior del asa.
- 44 Extraiga el accesorio para empujar e introduzca los ingredientes a través del tubo.
- 45 Vuelva a colocar el accesorio para empujar y utilícelo para empujar los ingredientes paulatinamente a través del tubo.
- 46 No utilice los dedos o cubiertos para empujar los alimentos a través del tubo, utilice sólo el accesorio para empujar.
- 47 La/s cuchilla/s situadas en la parte superior del disco cortarán o rallarán los alimentos dentro de la jarra.
- 48 Procure que la jarra no se llene más de aproximadamente la mitad, si esto sucediera deténgase y vacíela.
- 49 Para extraer la tapa, gírela en sentido contrario a las agujas del reloj para desbloquearla y extráigala.
- 50 Gire el disco y presione uno de los extremos de metal hacia abajo y hacia dentro para extraer el cortador de fiambres/rallador.



### ¿HA TERMINADO?

- 51 Apague el aparato (0) y desenchúfelo.
- 52 Gire la jarra en el sentido contrario de las agujas del reloj y extráigala de la unidad motor.



### CUIDADO Y MANTENIMIENTO

- 53 Apague el aparato (0) y desenchúfelo.
- 54 Limpie la parte exterior de la unidad motora con un paño húmedo limpio.
- 55 Lave a mano las piezas que puedan separarse.
-  Puede lavar estas piezas en el lavavajillas.
- 56 Si usa el lavavajillas, las condiciones adversas durante el lavado pueden afectar a los acabados de las superficies del aparato.
- 57 El daño será solo estético y no debería afectar al funcionamiento del aparato.



## UNIDAD DE LAS CUCHILLAS

58 Puede extraer la unidad de las cuchillas para limpiarla.

59 Saque la tapa.

60 Coloque la jarra cabeza abajo.

61 Sujete el asa de la jarra con una mano.

62 Sujete la base de la unidad de las cuchillas con la otra mano.

63 Gire la unidad de las cuchillas en el sentido de las agujas del reloj hasta que se suelte de la base de la jarra.

64 Separe con cuidado la unidad de las cuchillas de la jarra.

65 Extraiga la junta de la unidad de las cuchillas.

66 Lave la junta y la unidad de las cuchillas con agua tibia y jabón. Aclare y deje secar al aire.

67 Sustituya la junta alrededor de la unidad de las cuchillas.

68 Vuelva a colocar la unidad de las cuchillas en la jarra.

69 Gire la unidad de las cuchillas en el sentido contrario de las agujas del reloj para apretarla.



## PROTECCIÓN MEDIOAMBIENTAL

Para evitar problemas medioambientales y de salud provocados por las sustancias peligrosas con que se fabrican los productos eléctricos y electrónicos, los aparatos con este símbolo no se deben desechar junto con el resto de residuos municipales, sino que se deben recuperar, reutilizar o reciclar.

**en nuestra página web encontrará recetas:**

**uso de la licuadora:**

**<http://www.russellhobbs.com/ifu/550931>**

**batidos:**

**<http://www.russellhobbs.com/ifu/550941>**





**uso del robot de cocina:**

**<http://www.russellhobbs.com/ifu/551078>**

Leia as instruções e guarde em lugar seguro. Forneça-as também caso venha a fornecer o aparelho a alguém. Retire todo o material de embalar antes da utilização.

### **MEDIDAS DE PRECAUÇÃO IMPORTANTES**

Siga as precauções básicas de segurança, incluindo as seguintes:

- 1 Este aparelho pode ser utilizado por pessoas com capacidades físicas, sensoriais ou mentais reduzidas ou com falta de experiência e conhecimento desde que supervisionadas/instruídas e que compreendam os riscos envolvidos.
  - As crianças não devem usar nem brincar com o aparelho.
  - Mantenha o aparelho e o cabo fora do alcance das crianças.
-  Para evitar ferimentos, tenha cuidado ao manusear as lâminas, ao esvaziar o jarro e ao limpar.
-  Não acrescente líquidos quentes (com mais de 40 °C), pois podem ser expelidos devido a vaporização repentina.
-  Utilizar o aparelho incorrectamente poderá resultar em ferimentos.
- 2 Desligue o aparelho da corrente elétrica antes da montagem, desmontagem ou limpeza.
- 3 Não deixe o aparelho desacompanhado enquanto estiver ligado.
- 4 Se o cabo estiver danificado, o fabricante, o seu agente de assistência técnica ou qualquer profissional devidamente qualificado deverá substituí-lo para se evitarem riscos.
-  Não coloque o aparelho em líquidos.
- 5 Antes de instalar o jarro na unidade motora desligue o aparelho (0).
- 6 Desligue (0) e aguarde até as lâminas pararem completamente antes de retirar a tampa do jarro ou de retirar o jarro da unidade motora.
- 7 Não coloque utensílios no jarro com a ficha do aparelho na tomada.
- 8 Não utilize acessórios ou peças que não sejam fornecidos pela nossa empresa.
- 9 Não utilize o aparelho para quaisquer outras finalidades senão as descritas nestas instruções.
- 10 Não utilize o aparelho se estiver danificado ou se o seu funcionamento for defeituoso.
- 11 Não ponha o motor a funcionar continuamente por um período superior a 1½ minutos, pois pode causar o seu sobreaquecimento. Após 1½ minutos, desligue-o pelo menos durante 2 minutos para ele recuperar.

### **apenas para uso doméstico**

#### **ANTES DE UTILIZAR PELA PRIMEIRA VEZ**

Limpe o aparelho para remover a sujidade do fabrico, etc.

#### **COMO FUNCIONA – RESUMO**

- 1 Coloque a unidade motora numa superfície estável e plana.
- 2 Baixe o copo até à unidade motora, rode o copo no sentido dos ponteiros do relógio para o fixar.
- 3 Retire a tampa.

<b>esquemas</b>	10 misturador	18 ralador largo
3 controlo de velocidade	11 acessório para natas	19 ralador fino
4 unidade motora	12 patilha	20 parte de baixo
5 eixo	13 tampa	21 conjunto de lâminas
6 jarro	14 cano	22 junta
7 pega	15 empurrador	23 tampa pequena
8 suporte	16 disco	 lavável na máquina
9 picador	17 cortador	

- 4 Coloque os ingredientes no jarro.
- 5 Não encha o jarro acima da marca 1500 ml.
- 6 Volte a colocar a tampa.

### **LIGAR**

- 7 Verifique se o controlo da velocidade está regulado para o 0.
- 8 Ligue a ficha à tomada eléctrica.

### **CONTROLO DE VELOCIDADE**

- 9 Gire o controlo de velocidade para a velocidade que pretende (1 = baixa, 2 = alta).
- 10 Rode novamente o controlo de velocidade para 0 para desligar o motor.
- 11 Geralmente as grandes quantidades, misturas espessas e uma grande percentagem de sólidos em relação aos líquidos sugerem tempos mais prolongados e velocidades mais lentas.
- 12 As quantidades menores, as misturas menos espessas e a maior quantidade de líquidos sugerem tempos mais curtos e velocidades superiores.
- 13 Ao rodar o controlo de velocidade no sentido oposto ao dos ponteiros do relógio para , poderá obter um breve impulso a alta velocidade. Nesta direcção, o botão fica accionado por retorno de mola. Ao soltar, este volta para 0.

### **UTILIZAR O JARRO MISTURADOR**

- 14 Baixe o copo até à unidade motora, rode o copo no sentido dos ponteiros do relógio para o fixar.
- 15 Retire a tampa.
- 16 Coloque os ingredientes no jarro.
- 17 Volte a colocar a tampa.
- 18 Alinhe as pontas na tampa pequena com as ranhuras do orifício na tampa, encaixe a tampa pequena e gire-a para a direita para a bloquear.
- 19 Não coloque o aparelho em funcionamento sem encaixar a tampinha.
- 20 Para adicionar ingredientes com o liquidificador em movimento, remova a tampa pequena, deite os novos ingredientes através do orifício, depois recoloca a tampa pequena.

### **TERMINOU?**

- 21 Desligue o aparelho (0) e desligue-o da corrente.
- 22 Rode o jarro no sentido contrário ao dos ponteiros do relógio e levante a unidade do motor.

### **TRITURAÇÃO DE GELO**

- 23 Para melhores resultados, encha o copo com entre 150 ml e 500 ml de cubos de gelo.
- 24 Coloque a tampa no liquidificador e seguidamente:
- 25 Rode o controlo de velocidade para  durante um ou dois segundos e depois liberte-o.
- 26 Verifique o resultado e ajuste.

### **UTILIZAR A PICADORA**

- 27 Poderá usar a picadora e o disco cortador/ralador durante um máximo de 2 minutos. Qualquer outra utilização deverá limitar-se a 1½ minutos. Após o que deverá permitir que o motor repouse por 2 minutos.
- 28 Desligue o aparelho (0) e desligue-o da corrente.

- 29 Encaixe o eixo na parte superior da unidade motora.
- 30 Baixe o copo até à unidade motora, rode o copo no sentido dos ponteiros do relógio para o fixar.
- 31 Escolha o acessório.



### **UTILIZAR O SUPORTE**

- 32 Utilize o picador para picar ingredientes.
- 33 Utilize o misturador para misturar ingredientes.
- 34 Utilize o acessório para natas para engrossar natas, bater ovos e bater ovos e açúcar.
- 35 Encaixe o acessório sobre o suporte e deslize-o para o fundo.
- 36 Baixe o suporte para o centro do jarro, sobre o eixo.
- 37 Coloque os ingredientes no interior do jarro.
- 38 Segure a tampa com o cano ligeiramente por trás da pega do copo, coloque-a no copo, rode-a no sentido dos ponteiros do relógio para bloquear a lingueta na parte superior da pega.
- 39 Adicionar ingredientes com o motor em funcionamento:
  - a) Levante o empurrador para fora do cano.
  - b) Adicione os ingredientes pelo cano.
  - c) Volte a colocar o empurrador.

- 40 Para retirar a tampa, rode-a no sentido contrário ao dos ponteiros do relógio e levante-a.



### **UTILIZAR O DISCO**

- 41 Encaixe o cortador ou um dos raladores no disco.
- 42 Baixe o disco sobre a parte superior do eixo.
- 43 Segure a tampa com o cano ligeiramente por trás da pega do copo, coloque-a no copo, rode-a no sentido dos ponteiros do relógio para bloquear a lingueta na parte superior da pega.
- 44 Retire o empurrador e deite os ingredientes pelo cano.
- 45 Volte a colocar o empurrador e utilize-o para empurrar os ingredientes cuidadosamente pelo cano.
- 46 Não utilize os dedos ou talheres para empurrar os alimentos pelo cano – apenas o empurrador.
- 47 A(s) lâmina(s) na parte superior do disco cortam ou ralam o alimento que cairá no jarro.
- 48 Não deixe o jarro encher mais do que metade – pare a operação e esvazie-o.
- 49 Para retirar a tampa, rode-a no sentido contrário ao dos ponteiros do relógio e levante-a.
- 50 Volte o disco ao contrário e prima uma das extremidades metálicas para dentro e para baixo para remover o cortador/ralador.



### **TERMINOU?**

- 51 Desligue o aparelho (0) e desligue-o da corrente.
- 52 Rode o jarro no sentido contrário ao dos ponteiros do relógio e levante a unidade do motor.



### **CUIDADO E MANUTENÇÃO**

- 53 Desligue o aparelho (0) e desligue-o da corrente.
  - 54 Limpe a superfície externa da unidade motora com um pano limpo e seco.
  - 55 Lave à mão as peças removíveis.
-  Poderá lavar estas peças na máquina de lavar loiça.
- 56 Se utilizar uma máquina de lavar loiça, o ambiente agressivo no seu interior afectará o acabamento da superfície.
  - 57 Os danos deveriam ser apenas cosméticos e não deveriam afectar o funcionamento do aparelho.

## CONJUNTO DE LÂMINAS

- 58 Poderá querer remover o conjunto de lâminas para o limpar.
- 59 Retire a tampa.
- 60 Coloque o jarro ao contrário.
- 61 Segure na asa do copo com uma mão.
- 62 Segure na parte inferior do conjunto de lâminas com a outra mão.
- 63 Rode o conjunto de lâminas no sentido dos ponteiros do relógio até se soltar da base do copo.
- 64 Com cuidado, levante o conjunto de lâminas para fora do jarro.
- 65 Separe a junta do conjunto de lâminas.
- 66 Lave a junta e o conjunto de lâminas com água quente e detergente. Enxagúe e deixe secar.
- 67 Volte a colocar a junta à volta do conjunto de lâminas.
- 68 Volte a colocar o conjunto de lâminas no jarro.
- 69 Rode o conjunto de lâminas no sentido oposto ao dos ponteiros do relógio para o apertar.

## PROTECÇÃO AMBIENTAL

Para evitar problemas ambientais e de saúde devido a substâncias perigosas contidas em equipamentos eléctricos e electrónicos, os aparelhos com este símbolo não deverão ser misturados com o lixo doméstico e sim recuperados, reutilizados ou reciclados.

**receitas disponíveis no nosso website:**

**utilizar o jarro misturador:**

**<http://www.russellhobbs.com/ifu/550931>**

**smoothies:**

**<http://www.russellhobbs.com/ifu/550941>**





**utilizar a picadora:**

**<http://www.russellhobbs.com/ifu/551078>**

Læs vejledningen og behold den til senere brug. Lad den følge med apparatet, hvis det overdrages til andre. Fjern al emballage før brug.

## **VIGTIGE SIKKERHEDSINSTRUKTIONER**

Følg altid de grundlæggende sikkerhedsregler, herunder:

- 1 Apparatet kan anvendes af personer hvis fysiske, sansemæssige eller mentale evner er nedsat, eller personer uden den fornødne erfaring og viden, hvis de er blevet instrueret/har været under opsyn og forstår de forbundne farer.
  - Børn må hverken benytte eller lege med apparatet.
  - Apparatet og ledningen skal holdes uden for børns rækkevidde.
-  For at undgå tilskadekomst skal man udvise forsigtighed ved håndtering af klingerne, samt når blenderglasset tømmes og rengøres.
-  Tilsæt ikke varme væsker (over 40°C), da de kan sprøjte ud grundet pludselig dampdannelse.
-  Forket brug af apparatet kan forårsage tilskadekomst.
- 2 Tag apparatets stik ud, inden du samler, adskiller eller rengør det.
- 3 Lad aldrig apparatet stå uden opsyn, når det er tilsluttet stikkontakten.
- 4 Hvis ledningen er beskadiget, skal den udskiftes af producenten, serviceværkstedet eller en tilsvarende kvalificeret fagmand, så eventuelle skader undgås.
-  Læg ikke apparatet i vand.
  - 5 Sluk for blenderen (0), før du monterer blenderglasset på motorenheden.
  - 6 Sluk for blenderen (0), og vent, indtil knivbladene standser helt, før du tager låget af blenderglasset, og før du tager blenderglasset af motorenheden.
  - 7 Brug ikke køkkenredskaber i blenderglasset mens apparatet er tilsluttet stikkontakten.
  - 8 Anvend ikke andet tilbehør eller andre dele end de medfølgende.
  - 9 Anvend ikke apparatet til andre formål end dem, der er beskrevet i denne brugsanvisning.
  - 10 Undlad at anvende apparatet, hvis det er beskadiget eller ikke fungerer korrekt.
  - 11 Lad ikke motoren køre i mere end 1½ minutter ad gangen, da det kan medføre overophedning. Når der er gået 1½ minutter, skal du slukke for blenderen og lade motoren køle af i mindst 2 minutter.

### **kun til privat brug**

#### **FØR APPARATET TAGES I BRUG FØRSTE GANG**

Rengør apparatet for at fjerne støv 0.s.v. fra fremstillingen.

#### **SÅDAN VIRKER DEN – I KORTE TRÆK**

- 1 Stil motorenheden på en stabil, plan overflade.
- 2 Sæt blenderglasset ned over motorenheden, drej nu blenderglasset med uret for at låse det på plads.
- 3 Tag låget af.

<b>tegninger</b>	10 mikser	18 groft rivejern
3 hastighedsregulator	11 flødepisker	19 fint rivejern
4 motorenhed	12 tap	20 underside
5 spindel	13 låg	21 klingeenhed
6 blenderglas	14 røret	22 packning
7 håndtag	15 skubber	23 prop
8 fod	16 skive	 tåler opvaskemaskine
9 hakker	17 skivejern	

- 4 Kom ingredienserne i blenderglasset.
- 5 Fyld ikke blenderglasset til op over 1500 ml-mærket.
- 6 Udskift låget.

### TÆND MASKINEN

- 7 Kontroller at hastighedskontrollen er indstillet til 0.
- 8 Sæt stikket i stikkontakten.

### HASTIGHEDSREGULATOR

- 9 Drej knappen for hastighedsindstilling til du har den ønskede hastighed (1 = lav, 2 = høj).
- 10 Indstil hastigheden til 0 for at slukke motoren.
- 11 Generelt er lave hastigheder over længere tid godt for store mængder, tyk konsistens, store mængder faste dele i forhold til væske.
- 12 Højere hastigheder i kortere tid er ofte godt til små mængder, et tyndere miks og mere væske end faste dele.
- 13 Ved at dreje knappen for hastighedsindstilling mod uret til  får du en kort periode med høj hastighed. I denne retning er knappen fjedret, og når du slipper springer den tilbage til 0.

### BRUG AF BLENDEREN

- 14 Sæt blenderglasset ned over motorenheden, drej nu blenderglasset med uret for at låse det på plads.
- 15 Tag låget af.
- 16 Kom ingredienserne i blenderglasset.
- 17 Udskift låget.
- 18 Stil tapperen ud for slidserne i hullet i låget, sæt proppen i, og drej den i urets retning for at låse den.
- 19 Tænd ikke apparatet før proppen er på plads.
- 20 For at tilsætte ingredienser mens blenderen er i gang, tag proppen af, hæld den nye ingrediens ned gennem hullet og sæt derefter proppen tilbage.

### FÆRDIG?

- 21 Sluk for apparatet (0) og tag stikket ud.
- 22 Drej blenderglasset mod uret og løft det af motorenheden.

### KNUSNING AF IS

- 23 For at opnå de bedste resultat bør du fylde blenderglasset til mellem 150ml og 500ml, eller bearbejde i mindre portioner.
- 24 Sæt låget på blenderen, dernæst:
- 25 Sæt hastighedsregulatoren på  i et eller to sekunder, slip den derefter.
- 26 Kontrollér resultatet, og fortsæt efter behov.

### BRUG AF PROCESSOREN

- 27 Processoren og skiven må bruges til at skære/rive i op til 2 minutter ad gangen. Til andre formål kun 1½ minut ad gangen. Herefter hviler motoren i 2 minutter.
- 28 Sluk for apparatet (0) og tag stikket ud.
- 29 Monter spindlen oven på motorenheden.

30 Sæt blenderglasset ned over motorenheden, drej nu blenderglasset med uret for at låse det på plads.

31 Vælg det ønskede tilbehør.



### **MED FODEN**

32 Brug hakkeren til findeling af ingredienser.

33 Brug mikseren til blanding af ingredienser.

34 Brug flødepiskeren til at piskning af flødeskum, sammenpiskning af æg, samt til at opnå en luftig ægge- og sukkerblanding.

35 Monter tilbehøret på foden og lad det glide ned til bunden.

36 Sæt foden ned i blenderglassets midte, oven på spindlen.

37 Fyld ingredienserne i blenderglasset.

38 Hold låget med røret en smule bag blenderglassets håndtag og sæt det på blenderglasset, drej det nu med uret således at fremspringet fastlåses i håndtagets top.

39 Tilsætning af ingredienser mens motoren kører:

- a) tag skubberen op af røret
- b) tilsæt ingredienserne via røret
- c) sæt skubberen tilbage

40 Fjern låget ved at dreje det mod uret for at løsne det og tag det derefter af.



### **MED SKIVEN**

41 Monter skivejernet eller et af rivejernene på skiven.

42 Sæt skiven ned over spindlens top.

43 Hold låget med røret en smule bag blenderglassets håndtag og sæt det på blenderglasset, drej det nu med uret således at fremspringet fastlåses i håndtagets top.

44 Fjern skubberen og lad ingredienserne falde ned i røret.

45 Sæt skubberen tilbage og brug den til at skubbe ingredienserne forsigtigt ned i røret med.

46 Brug ikke fingrene eller et redskab til at skubbe ingredienser ned i røret med – kun skubberen.

47 Klingene/erne øverst på skiven vil skiveskære eller rive ingredienserne ned i blenderglasset.

48 Lad ikke blenderglasset blive mere end cirka halvt fuldt – stop og tøm det.

49 Fjern låget ved at dreje det mod uret for at løsne det og tag det derefter af.

50 Vend skiven om og tryk en af metalenderne ind og nedad for at fjerne skivejernet/rivejernet.



### **FÆRDIG?**

51 Sluk for apparatet (0) og tag stikket ud.

52 Drej blenderglasset mod uret og løft det af motorenheden.

### **ØJE PLEJE OG VEDLIGEHOLDELSE**

53 Sluk for apparatet (0) og tag stikket ud.

54 Tør ydersiden af blenderglasset over med en fugtig klud.

55 Vask de aftagelige dele af i hånden.



Du kan vaske disse dele i opvaskemaskinen.

56 De ekstreme forhold i opvaskemaskinen kan beskadige overfladebelægningen.

57 Der beskadiges kun udseendemæssigt og dette bør ikke påvirke apparatets drift.



### **KLINGEENHED**

58 Det er en god idé at tage klingeenheden op inden rengøring.

59 Tag låget af.

60 Vend blenderglasset omvendt.

61 Hold blenderglassets håndtag med en hånd.

62 Hold om bunden på klingeenheden med den anden hånd.

63 Drej klingeenheden med uret til den løsnes fra blenderglassets fod.

64 Tag forsigtigt klingeenheden op af blenderglasset.



- 65 Tag pakningen af klingeenheden.  
66 Vask pakningen og klingeenheden i varmt sæbevand, rens og lad den tørre i luften.  
67 Sæt pakningen tilbage på klingeenheden.  
68 Sæt klingeenheden tilbage i blenderglasset.  
69 Drej klingeenheden mod uret for at stramme.



### **MILJØBESKYTTELSE**

Elektriske og elektroniske apparater, der er mærket med dette symbol, kan indeholde farlige stoffer, og må ikke bortskaffes med husholdningsaffald, men skal afleveres på en dertil udpeget lokal genbrugsstation for at undgå skade på miljø og menneskers sundhed.

**du kan finde opskrifter på vores webside:**

**brug af blenderen:**

<http://www.russellhobbs.com/ifu/550931>

**smoothies:**

<http://www.russellhobbs.com/ifu/550941>

**brug af processoren:**

<http://www.russellhobbs.com/ifu/551078>

Läs bruksanvisningen och spara den för framtida bruk. Låt bruksanvisningen följa med om du överlåter apparaten. Ta bort allt förpackningsmaterial före användning.

### **VIKTIGA SKYDDSÅTGÄRDER**

Följ allmänna säkerhetsföreskrifter, däribland följande:

1 Denna apparat kan användas av personer med minskad fysisk, sensorisk eller psykisk förmåga eller av personer som saknar erfarenhet och kunskap om apparaten, om det sker under tillsyn eller efter instruktioner och om de förstår de faror som användningen kan innebära.

- Barn får inte använda eller leka med apparaten.

- Håll apparat och sladd utom räckhåll för barn.

 Undvik risk för skada genom att vara försiktig när du hanterar knivbladen, tömmer kannan och rengör apparaten.

 Tillsätt inte varm vätska (över 40 °C) eftersom ånga från vätskan snabbt kan strömma uppåt.

 Felaktig användning av apparaten kan orsaka skada.

2 Dra ur sladden till apparaten före montering, demontering och rengöring.

3 Lämna inte apparaten utan tillsyn när den är ansluten.

4 Om sladden är skadad måste den ersättas av tillverkaren, serviceombud eller någon med liknande kompetens för att undvika skaderisker.

 Sänk inte ned apparaten i någon vätska.

5 Slå av strömmen (0) innan kannan monteras på motorenheten.

6 Slå av strömmen (0) och vänta tills knivbladen inte längre roterar innan du lyfter av locket från kannan eller tar bort kannan från motorenheten.

7 Lägg inte ned något som helst föremål i kannan när apparaten är ansluten.

8 Använd bara tillbehör och övrig utrustning som företaget tillhandahåller.

9 Använd inte apparaten för några andra ändamål än sådana som beskrivs i denna bruksanvisning.

10 Använd inte apparaten om den är skadad eller fungerar dåligt.

11 Låt inte motorn gå mer än 1½ minuter i taget, den kan bli överhettad. Slå sedan av och vänta minst 2 minuter innan den används igen.

### **endast för hushållsbruk**

#### **FÖRE FÖRSTA ANVÄNDNINGEN**

Rengör apparaten för att ta bort till exempel fabriksdamm.

#### **SÅ FUNGERAR DET – KORT BESKRIVNING**

1 Ställ ned motordelen på ett stabilt och jämnt underlag.

2 Sätt ned kannan på motorenheten och vrid den medurs för att låsa fast den.

3 Ta av locket.

4 Lägg ingredienserna i kannan.

<b>bilder</b>	10 mixer	18 rivinsats (grovrivning)
3 hastighetsreglage	11 vispskiva	19 rivinsats (finrivning)
4 motorenhet	12 flik	20 undersida
5 drivaxel	13 lock	21 knivbladsenhet
6 kanna	14 inmatningsrör	22 packning
7 handtag	15 inmatare	23 kork
8 tillbehörshållare	16 skiva	 kan diskas i diskmaskin
9 hackkniv	17 skärblad	

5 Fyll inte kannan över markeringen 1500 ml.

6 Sätt tillbaka locket.

### **SLÅ PÅ STRÖMMEN**

7 Kontrollera att hastighetskontrollen står på 0.

8 Sätt stickproppen i vägguttaget.

### **HASTIGHETSREGLAGE**

9 Vrid hastighetsreglaget till önskad hastighet (1 = låg hastighet, 2 = hög hastighet).

10 Vrid tillbaka hastighetsreglaget till 0 för att stänga motorn.

11 Stora kvantiteter och mer kompakt, fast material behöver i regel längre tid och långsammare hastigheter.

12 Mindre kvantiteter och mer lättflytande material behöver däremot kortare tid och högre hastigheter.

13 Om man vrider hastighetsreglaget moturs till  får man ett kort hastighetstillskott på hög hastighet. I denna riktning fjädrar vredet. När du släpper det återgår det till stopp (0).

### **ANVÄNDA MIXERN**

14 Sätt ned kannan på motorenheten och vrid den medurs för att låsa fast den.

15 Ta av locket.

16 Lägg ingredienserna i kannan.

17 Sätt tillbaka locket.

18 Passa in tapparna på korken i skårorna inne i lockets hålrum, sätt på korken och lås fast den genom att vrida den medurs.

19 Använd inte apparaten utan att korken sitter på.

20 Om man vill tillsätta ingredienser medan apparaten är i gång tar man av korken, tillsätter de nya ingredienserna genom hålet och sätter sedan tillbaka korken.

### **FÄRDIG?**

21 Stäng av apparaten(0) och dra ur sladden.

22 Vrid kannan moturs och lyft av den från motorenheten.

### **ISKROSS**

23 Resultatet blir bäst om man fyller kannan med iskuber till 150 ml - 500 ml.

24 Sätt först locket på apparaten och

25 Vrid hastighetsreglaget till  under 1-2 sekunder och släpp sedan upp det.

26 Kontrollera resultatet och justera det.

### **ANVÄNDA MATBEREDAREN**

27 Matberedaren och skivorna kan användas upp till 2 minuter åt gången vid skärning/rivning och 1 ½ minut vid övrig användning. Gör sedan ett uppehåll på 2 minuter.

28 Stäng av apparaten(0) och dra ur sladden.

29 Montera drivaxeln uppe på motorenheten.

30 Sätt ned kannan på motorenheten och vrid den medurs för att låsa fast den.

31 Välj önskad kombination.

## **MED TILLBEHÖRSHÅLLAREN**

- 32 Använd hacktillbehöret för att sönderdela ingredienserna.
- 33 Använd mixertillbehöret för att blanda ingredienserna.
- 34 Använd visptillbehöret för att vispa grädde, röra ägg och vispa samman ägg och socker.
- 35 Montera valt tillbehör på tillbehörshållaren och för ned det helt.
- 36 Sätt ned tillbehörshållaren över drivaxeln i mitten av kannan.
- 37 Lägg ned ingredienserna i kannan.
- 38 Sätt locket med inmatningsröret på kannan och vrid det medurs så att skåran låses fast i handtagets övre del.
- 39 Tillsätta ingredienser när motorn är igång:
  - a) lyft ut inmataren från inmatningsröret
  - b) tillsätt ingredienser genom inmatningsröret
  - c) sätt tillbaka inmataren
- 40 Ta av locket genom att vrida det moturs för att låsa upp det och lyft sedan av det.

## **MED SKIVAN**

- 41 Sätt in valfri skär- eller rivinsats i skivan.
- 42 Sätt ned skivan på drivaxelns översta del.
- 43 Sätt locket med inmatningsröret på kannan och vrid det medurs så att skåran låses fast i handtagets övre del.
- 44 Ta ut inmataren och tillsätt ingredienserna genom inmatningsröret.
- 45 Sätt tillbaka inmataren och använd den till att försiktigt föra ingredienserna genom inmatningsröret.
- 46 Använd inte fingrarna eller knivar till att föra ingredienserna genom inmatningsröret – endast inmataren ska användas.
- 47 Knivbladet/-bladen uppe på skivan skär eller river ingredienserna inne i kannan.
- 48 Låt inte kannan bli mer än ungefär halvfull – sedan är det dags att stoppa apparaten och tömma kannan.
- 49 Ta av locket genom att vrida det moturs för att låsa upp det och lyft sedan av det.
- 50 Vänd upp och ned på skivan och tryck en av metalländarna inåt och nedåt för att ta bort skär- eller rivinsatsen.

## **FÄRDIG?**

- 51 Stäng av apparaten(0) och dra ur sladden.
- 52 Vrid kannan moturs och lyft av den från motorenheten.

## **SKÖTSEL OCH UNDERHÅLL**

- 53 Stäng av apparaten(0) och dra ur sladden.
- 54 Torka utsidan av motorenheten med en ren och fuktig trasa.
- 55 Diska avtagbara delar för hand.
-  Dessa delar kan diskas i diskmaskin.
- 56 Apparatus ytbehandling kan skadas om man använder diskmaskin.
- 57 Detta kan endast eventuellt medföra yttlig påverkan som inte inverkar på apparatus funktion.

## **KNIVBLADSENHET**

- 58 Knivbladsenheten kan tas av för rengöring.
- 59 Ta av locket.
- 60 Placera kannan upp och ned.
- 61 Ta tag i kannans handtag med en hand.
- 62 Ta tag i botten av knivbladsenheten med den andra handen.
- 63 Vrid knivbladsenheten medurs tills den lossnar från kannans sockel.
- 64 Lyft försiktigt ut knivbladsenheten från kannan.

- 65 Lyft bort packningen från knivbladsenheten.  
66 Diska packningen och knivbladsenheten med diskmedel i varmt vatten, skölj och låt delarna lufttorka.  
67 Sätt tillbaka packningen runt knivbladsenheten.  
68 Sätt tillbaka knivbladsenheten i kannan.  
69 Vrid knivbladsenheten moturs så att den sitter fast.



### **MILJÖSKYDD**

För att undvika miljö- och hälsoproblem som beror på farliga ämnen i elektriska och elektroniska produkter får inte apparater som är märkta med denna symbol kastas tillsammans med osorterat hushållsavfall utan de ska tillvaratagas, återanvändas eller återvinnas.

**recept finns på vår webbsida:**

**använda mixern:**

**<http://www.russellhobbs.com/ifu/550931>**

**smoothies:**

**<http://www.russellhobbs.com/ifu/550941>**





**använda matberedaren:**

**<http://www.russellhobbs.com/ifu/551078>**

Les instruksjonene, oppbevar dem på et trygt sted, og send de med apparatet hvis du gir det videre. Fjern all emballasje før bruk.

## **VIKTIG SIKKERHETSTILTAK**

Følg sikkerhetsinstruksene, inkludert

- 1 Dette apparatet kan brukes av personer med reduserte fysiske, sensoriske eller mentale evner eller mangel på erfaring og kunnskap dersom de har blitt veiledet/instruert og forstår farene som er involvert.
  - Barn må ikke bruke eller leke med apparatet.
  - Oppbevar apparatet og ledningen utilgjengelig for barn.
-  For å unngå skade må du være forsiktig når du håndterer knivbladene, tømmer kannen og ved rengjøring.
-  Ikke legg til varm væske (over 40°C), da den kan bli kastet ut igjen på grunn av plutselig damp.
-  Feil bruk av apparatet kan føre til skader.
- 2 Koble fra apparatet før du monterer, demonterer eller rengjør det.
- 3 Ikke la apparatet være ubevoktet når det er tilkoblet.
- 4 Hvis kabelen er skadet så må den bli erstattet av fabrikanten, servicekontoret eller andre som er kvalifiserte for å unngå fare.
-  Ikke senk apparatet ned i væske.
  - 5 Slå av (0) før kannen settes på motorenheten.
  - 6 Slå av (0) og vent til knivbladene går til et stopp før dekslet tas vekk fra kannen eller før kannen fjernes fra motorenheten.
  - 7 Ikke plasser redskaper ned i kannen mens apparatet er tilkoblet.
  - 8 Ikke bruk tilleggsutstyr eller annet utstyr annet enn de vi leverer.
  - 9 Ikke bruk apparatet til andre formål enn det som beskrives i disse instruksene.
  - 10 Ikke bruk apparatet hvis det er skadet eller har mangler.
  - 11 Ikke la motoren gå uavbrutt for mer enn 1,5 minutter, den kan overbelastes. Etter 1,5 minutter slå av i minst 2 minutter avslått i minst 2 minutter for å starte på nytt igjen.

### **kun for bruk i hjemmet**

#### **FØR FØRSTEGANGSBRUK**

Rengjør apparatet for å fjerne produksjonsstøv osv.

#### **SLIK FUNGERER DET – KORT OVERSIKT**

- 1 Sett motorenheten på et stabilt, jevnt underlag.
- 2 Senk kannen ned på motorenheten, drei deretter kannen med klokken for å låse den på plass.
- 3 Fjern dekslet.
- 4 Ha ingrediensene i kannen.
- 5 Ikke overskrid 1500 ml merket.
- 6 Sett dekslet tilbake.

#### **SLÅ PÅ**

- 7 Kontroller at hastighetskontrollen er satt til 0.
- 8 Stikk kontakten i støpselet.

<b>figurer</b>	10 mikser	18 grovt rivjern
3 hastighetskontroll	11 separator	19 fint rivjern
4 motorenhet	12 tapp	20 underside
5 spindel	13 lokk	21 knivbladenhet
6 kanne	14 påfyllingsrøret	22 pakning
7 hank	15 stapper	23 kork
8 utstyrsholder	16 skive	 kan vaskes i oppvaskmaskin
9 minihakker	17 skiveskjærer	

## HASTIGHETSKONTROLL

- 9 Drei hastighetskontrollen for å få ønsket hastighet (1 = lav, 2 = høy).
- 10 Drei hastighetskontrollen tilbake til 0 for å slå maskinen av.
- 11 Generelt så vil stor mengde, tykk blanding og en stor andel av tørrvarer i væske trenge lengere tid og lavere hastighet.
- 12 Mindre mengde, tynnere blandinger og mer væske enn tørrvarer bruker kortere tid og høyere hastighet.
- 13 Drei hastighetskontrollen i mot klokken til  vil gi deg et kort utbrudd med høy hastighet. I denne retningen er knotten fjærbelastet. Når du slipper den så vil den gå tilbake til 0.

## BRUK AV BLENDEREN

- 14 Senk kannen ned på motorenheten, drei deretter kannen med klokken for å låse den på plass.
- 15 Fjern dekselet.
- 16 Ha ingrediensene i kannen.
- 17 Sett dekselet tilbake.
- 18 Jevnstill merkene på korker med sporene i hullet på lokket, sett på korken, og vri den med klokken for å låse den.
- 19 Ikke ha apparatet i gang uten å ha satt på korken.
- 20 For å tilsette ingredienser mens blenderen er i gang, fjern lokket og hell de nye ingrediensene gjennom hullet. Sett deretter lokket på plass igjen.

## FERDIG?

- 21 Slå apparatet av (0) og frakople det.
- 22 Drei kannen mot klokken, og løft den av motorenheten.

## ISKNUSING

- 23 For best resultat, fyll kannen med mellom 150 ml og 500 ml med isbiter.
- 24 Sett kannen på blenderen, deretter:
- 25 Vri hastighetskontrollen til  i et sekund eller to, og slipp den.
- 26 Sjekk resultat og juster.

## BRUK AV PROSESSOREN

- 27 Du kan bruke prosessoren og skiven for skjæring/riving i opptil 2 minutter. All annen bruk bør begrenses til 1,5 minutt. Etter dette, la motoren hvile i 2 minutter.
- 28 Slå apparatet av (0) og frakople det.
- 29 Monter spindelen til toppen av motorenheten.
- 30 Senk kannen ned på motorenheten, drei deretter kannen med klokken for å låse den på plass.
- 31 Velg ekstrastyret du trenger.

## MED UTSTYRSHOLDEREN

- 32 Bruk minihakkeren til å pulverisere ingredienser.
- 33 Bruk mikseren til å blande sammen ingredienser.
- 34 Bruk separatorene til å tykne krem, slå egg, og til å blande egg og sukker sammen.

- 35 Monter ekstrautstyret over utstyrsholderen, og skyv den til bunns.
- 36 Senk utstyrsholderen ned til kannens senter, over spindelen.
- 37 Ha ingrediensene i kannen.
- 38 Hold lokket med påfyllingsrøret litt bak kannens hank, plasser det på kannen, og drei det med klokken for å låse tappen inn i toppen av hanken.
- 39 For å tilsette ingredienser mens motoren er i gang:
  - a) løft stapperen ut av påfyllingsrøret
  - b) tilsett ingrediensene via påfyllingsrøret
  - c) sett stapperen på plass igjen
- 40 For å fjerne lokket, drei det mot klokken for å låse det opp, løft det så av.



## **MED SKIVEN**

- 41 Monter skiveskjæreren eller et av rivjernene på skiven.
- 42 Senk skiven over toppen på spindelen.
- 43 Hold lokket med påfyllingsrøret litt bak kannens hank, plasser det på kannen, og drei det med klokken for å låse tappen inn i toppen av hanken.
- 44 Fjern stapperen, og slipp ingredienser ned i påfyllingsrøret.
- 45 Sett stapperen på plass, og bruk den til å presse ingrediensene forsiktig ned i påfyllingsrøret.
- 46 Ikke bruk fingrene eller bestikk til å presse maten ned i påfyllingsrøret – bare stapperen.
- 47 Bladet(ene) på toppen av disken vil skive eller raspe maten ned i kannen.
- 48 Ikke la kannen bli mer enn cirka halvfull - stopp og tøm den.
- 49 For å fjerne lokket, drei det mot klokken for å låse det opp, løft det så av.
- 50 Snu disken, og trykk inn og ned en av metallendene for å fjerne skiveskjæreren/rivjernet.



## **FERDIG?**

- 51 Slå apparatet av (0) og frakople det.
- 52 Drei kannen mot klokken, og løft den av motorenheten.

## **BEHANDLING OG VEDLIKEHOLD**

- 53 Slå apparatet av (0) og frakople det.
- 54 Tørk utsiden av motorenheten med en ren dampet klut.
- 55 Vask avtakbare deler for hånd.



Du kan vaske disse delene i oppvaskmaskinen.

- 56 Hvis du bruker oppvaskmaskinen, kan maskinens harde omgivelser innvendig skade overflatebehandlingen.
- 57 Skaden bør kun være kosmetisk, og bør ikke påvirke apparatets drift.



## **KNIVBLADENHET**

- 58 Det kan kanskje være praktisk å ta ut knivbladenheten ved rengjøring.
- 59 Fjern dekselet.
- 60 Sett kannen opp-ned.
- 61 Ta kannens hank med en hånd.
- 62 Ta bunnen av knivbladenheten med den andre hånden.
- 63 Drei knivbladenheten i klokkeretning til den kommer løs fra kannens base.
- 64 Løft knivbladenheten forsiktig ut av kannen.
- 65 Løft pakningen vekk fra bladenheten.
- 66 Vask pakningen og knivbladenheten i varmt såpevann, skyll og lufttørk.
- 67 Sett tilbake pakningen rundt knivbladenheten.
- 68 Sett knivbladenheten tilbake i kannen.
- 69 Drei knivbladenheten mot klokken for å stramme den.





## **MILJØBESKYTTELSE**

For å unngå miljømessige og helse relaterte problemer forbundet til farlige stoffer i elektriske og elektroniske varer, må ikke apparater merket med dette symbolet kastes sammen med vanlig avfall, men gjenvinnes, gjenbrukes eller resirkuleres.

**oppskrifter er tilgjengelig på vårt nettsted:**

**bruk av blenderen:**

<http://www.russellhobbs.com/ifu/550931>

**smoothies:**

<http://www.russellhobbs.com/ifu/550941>





**bruk av prosessoren:**

<http://www.russellhobbs.com/ifu/551078>

Lue käyttöohjeet, säilytä ne ja anna ne laitteen mukana, mikäli luovutat sen toiselle henkilölle. Poista kaikki pakkausmateriaali ennen käyttöä.

## TÄRKEITÄ VAROTOIMIA

Seuraa perusvarotoimia, muun muassa seuraavia ohjeita:

- 1 Laitetta saavat käyttää henkilöt, joiden fyysiset, aistinvaraiset tai henkiset suorituskyvyt ovat heikentyneet tai joilta puuttuu kokemusta ja tietoa, jos heitä valvotaan/opastetaan, ja he ymmärtävät käyttöön liittyvät vaarat.
  - Lapset eivät saa käyttää laitetta tai leikkiä sillä.
  - Pidä laite ja virtajohto poissa lasten ulottuvilta.
-  Tapaturmien välttämiseksi ole varovainen, kun käsittelet teriä, tyhjennät kannua tai puhdistat laitetta.
-  Älä lisää kuumaa nestettä (yli 40 °C), sillä se voi poistua äkillisen höyryntymisen takia.
-  Laitteen väärinkäyttö saattaa aiheuttaa henkilövahingon.
- 2 Irrota laite verkkovirrasta ennen kokoamista, purkamista tai puhdistamista.
- 3 Älä jätä laitetta vaille silmälläpitoa, kun se on kytketty sähköverkkoon.
- 4 Jos sähköjohto on vahingoittunut, se pitää antaa valmistajan, tämän huoltopalvelun tai vastaavan pätevyyden omaavan henkilön vaihdettavaksi vaarojen välttämiseksi.
-  Älä upota laitetta nesteeseen.
- 5 Sammuta laite (0) ennen kulhon kiinnittämistä moottoriyksikölle.
- 6 Sammuta laite (0) ja odota, että terät pysähtyvät, ennen kuin otat kannen pois kulholta tai otat kulhon moottoriyksiköltä.
- 7 Älä laita työvälineitä kulhoon, kun laite on kytketty sähköverkkoon.
- 8 Älä käytä muita kuin valmistajan omia lisälaitteita.
- 9 Älä käytä laitetta muihin kuin tässä käyttöohjeessa kuvattuihin tarkoituksiin.
- 10 Älä käytä laitetta, jos se on vahingoittunut tai toimii huonosti.
- 11 Älä anna moottorin käydä yhtäjaksoisesti yli 1½ minuuttia, se voi kuumeta liikaa. Laite on sammutettava 1½ minuutin kuluttua ainakin 2 minuutiksi, jotta se palaa käyttökuntoon.

### **vain kotikäyttöön**

## ENNEN ENSIMMÄISTÄ KÄYTTÖKERTAA

Puhdista laite ja poista kaikki valmistuspöly jne.

## TOIMINTA – LYHYESTI

- 1 Aseta moottoriyksikkö vakaalle, tasaiselle alustalle.
- 2 Laske kannu moottoriyksikölle, käännä kannua myötäpäivään lukitaksesi sen paikalleen.
- 3 Poista kansi.
- 4 Laita ainekset kannuun.
- 5 Älä täytä kannua yli 1500 ml:n merkin.
- 6 Laita kansi takaisin paikoilleen.

<b>piirroset</b>	10 sekoitin	18 raastinterä
3 nopeuskontrolli	11 vaahdotin	19 hienoraastinterä
4 moottoriyksikkö	12 kieleke	20 alapuoli
5 kara	13 kansi	21 teräyksikkö
6 kannu	14 putki	22 tiiviste
7 kädensija	15 työntäjä	23 korkki
8 tuki	16 levy	 konepesun kestävä
9 silppuri	17 viipalointiterä	

 **KYTKE LAITE PÄÄLLE**

- 7 Tarkasta, että nopeusvalitsin on asennossa 0.
- 8 Kytke se sähköpistokkeeseen.

 **NOPEUSKONTROLI**

- 9 Käännä nopeusvalitsin haluamasi nopeuteen (1 = hidas, 2 = nopea).
- 10 Käännä nopeuskontrolli takaisin asentoon 0 sammuttaaksesi moottorin.
- 11 Yleensä suuri määrä, paksu seos ja korkea kiinteän aineksen määrä suhteessa nesteeseen vaativat pidempää aikaa ja pienempää nopeutta.
- 12 Pienempi määrä, ohuempi seos ja suurempi nestemäärä suhteessa kiinteään ainekseen vaativat lyhyempää aikaa ja suurempaa nopeutta.
- 13 Käännä nopeuskontrolli vastapäivään asentoon  saadaksesi nopeita pyrähdyksiä. Tässä suunnassa valitsin on varustettu jousella. Kun päästät sen irti, se palaa asentoon 0.

 **SEKOITTIMEN KÄYTTÖ**

- 14 Laske kannu moottoriyksikölle, käännä kannua myötäpäivään lukitaksesi sen paikalleen.
- 15 Poista kansi.
- 16 Laita ainekset kannuun.
- 17 Laita kansi takaisin paikoilleen.
- 18 Kohdista korkin ulokkeet kannen aukon loviin, aseta korkki paikoilleen ja lukitse kääntämällä myötäpäivään.
- 19 Älä käytä laitetta ilman korkkia.
- 20 Lisätäkseen aineksia sekoittimen olleessa käynnissä korkki on oettava pois, kaada sitten uusia aineksia aukon kautta, laita korkki sitten takaisin.

 **VALMISTA?**

- 21 Sammuta laite (0) ja irrote se verkosta.
- 22 Käännä kannua vastapäivään ja nosta se moottoriyksiköstä.

 **JÄÄMURSKA**

- 23 Parhaan tuloksen saat, jos laitat kannuun 150 ml – 500 ml jääkuutioita.
- 24 Laita kansi sekoittimelle, sitten:
- 25 Käännä nopeuskontrolli asentoon  sekunniksi tai kahdeksi, vapauta se sitten.
- 26 Tarkasta tulos ja säädä.

 **MONITOIMIKONEEN KÄYTTÖ**

- 27 Käytä monitoimikonetta ja levyä viipalointiin/raastamiseen korkeintaan 2 minuuttia. Kaikki muu käyttö tulee rajoittaa 1½ minuuttiin. Anna moottorin levätä tämän jälkeen 2 minuuttia.
- 28 Sammuta laite (0) ja irrote se verkosta.
- 29 Asenna kara moottoriyksikölle.
- 30 Laske kannu moottoriyksikölle, käännä kannua myötäpäivään lukitaksesi sen paikalleen.
- 31 Valitse tarvitsemasi lisälaite.

 **TUEN AVULLA**

- 32 Käytä silppuria hienontamaan ainekset.
- 33 Käytä sekoitinta sekoittamaan ainekset.



- 34 Käytä vaahdotin vatkaamaan kermaa, kananmunia ja sekoittamaan kananmunia ja sokeria keskenään.
- 35 Kiinnitä lisälaite tuelle ja laske se pohjalle.
- 36 Laske tuki kannun keskelle karan päälle.
- 37 Laita ainekset kulhoon.
- 38 Pitele putkella varustetusta kannesta hieman kannun kädensijan takaa, laita sen kannulle ja käännä myötöpäivään lukitaksesi kielen kädensijan yläosaan.
- 39 Ainesten lisääminen moottorin käydessä:
- Nosta työntäjä pois putkesta
  - Lisää ainekset putken kautta
  - Laita työntäjä takaisin
- 40 Kannen nostamiseksi sitä on käännettävä vastapäivään sen avaamiseksi, nosta se sitten ylös.



### KIEKON AVULLA

- 41 Kiinnitä viipaloija tai yksi tai useampi raastin kiekkoon.
- 42 Laita kiekko karan päälle.
- 43 Pitele putkella varustetusta kannesta hieman kannun kädensijan takaa, laita sen kannulle ja käännä myötöpäivään lukitaksesi kielen kädensijan yläosaan.
- 44 Poista työntäjä ja pudota ainekset putkeen.
- 45 Laita työntäjä takaisin ja käytä sitä työntämään ruoka-aineet varovasti putkeen.
- 46 Älä käytä sormia tai työvälineitä ruoan syöttämiseksi putkeen – käytä vain työntäjää.
- 47 Terä(t) kiekolla viipaloivat tai raastavat ruoan kulhoon.
- 48 Älä anna kannun täyttyä yli puolen välin – keskeytä ja tyhjennä se.
- 49 Kannen nostamiseksi sitä on käännettävä vastapäivään sen avaamiseksi, nosta se sitten ylös.
- 50 Käännä kiekko ympäri ja paina sen toinen metallipää sisään ja alas irrottaaksesi viipaloijan/raastimen



### VALMISTA?

- 51 Sammuta laite (0) ja irrote se verkosta.
- 52 Käännä kannua vastapäivään ja nosta se moottoriyksiköstä.



### HOITO JA HUOLTO

- 53 Sammuta laite (0) ja irrote se verkosta.
- 54 Pyyhi moottoriyksikön ulkopuoli puhtaalla kostealla kankaalla.
- 55 Pese käsin irrotettavat osat.



Voit pestä nämä osat myös pesukoneessa.

- 56 Astianpesukoneen ankara ympäristö voi vaikuttaa pintojen viimeistelyyn.
- 57 Vahinko on vain kosmeettinen eikä sen pitäisi vaikuta laitteen toimintaan.



### TERÄYKSIKKÖ

- 58 Voit halutessasi irrottaa teräyksikön puhdistusta varten.
- 59 Poista kansi.
- 60 Aseta kannu ylösalaisin.
- 61 Tartu kannun kädensijaan yhdellä kädellä.
- 62 Tartu teräyksikön pohjaan toisella kädellä.
- 63 Käännä teräyksikköä myötöpäivään, kunnes se irtoaa kannun alustasta.
- 64 Nosta varovasti teräyksikkö pois kannusta.
- 65 Nosta tiiviste pois teräyksiköltä.
- 66 Pese tiiviste ja teräyksikkö lämpimällä saippuavedellä, huuhtelee ne ja anna kuivua vapaasti ilmassa.
- 67 Laita tiiviste takaisin teräyksikön ympärille.
- 68 Aseta teräyksikkö takaisin kannuun.
- 69 Käännä teräyksikköä vastapäivään sen kiristämiseksi.



## **YMPÄRISTÖN SUOJELU**

Jotta vältettäisiin ympäristölle ja terveydelle koituvat haitat, jotka johtuvat vaarallisista aineista sähkölaitteissa ja elektronisissa laitteissa, tällä symbolilla varustetut laitteet tulee heittää pois erillään lajittelemattomista jätteistä, ne on otettava talteen, käytettävä uudestaan ja kierrätettävä.

**reseptejä on saatavissa kotisivuillamme:**

**sekoittimen käyttö:**

**<http://www.russellhobbs.com/ifu/550931>**

**smoothies-juomia:**

**<http://www.russellhobbs.com/ifu/550941>**





**monitoimikoneen käyttö :**

**<http://www.russellhobbs.com/ifu/551078>**

Прочтите инструкции, сохраните их, при передаче сопроводите инструкцией. Перед применением изделия снимите с него упаковку.

## **ВАЖНЫЕ МЕРЫ ПРЕДОСТОРОЖНОСТИ**

Следуйте основным инструкциям по безопасности, включая следующие:

- 1 Использование данного устройства лицами с ограниченными физическими, сенсорными или умственными способностями, недостатком опыта или знаний допускается при условии контроля или инструктажа и осознания связанных рисков.
  - Детям запрещено использовать устройство или играть с ним.
  - Держите устройство и шнур вне досягаемости детей.
-  Чтобы избежать травм, будьте осторожны при обращении с ножами, опустошении кружки и очистке.
-  Не добавляйте горячую жидкость (выше 40°C), так как она может внезапно вырваться обратно с паром.
-  Неправильное использование прибора может привести к травме.
- 2 Отключите прибор от розетки перед сборкой, разборкой или очисткой.
- 3 Не оставляйте включенный прибор без присмотра.
- 4 Если кабель поврежден, он должен быть заменен производителем, сервисным агентом или другим квалифицированным лицом для предотвращения опасности.
-  Не погружайте прибор в жидкость.
- 5 Выключайте прибор (0), перед тем как присоединить кружку к блоку двигателя.
- 6 Прежде чем снять крышку с кружки или отсоединить кружку от блока двигателя, выключите прибор (0) и дождитесь, когда ножи перестанут вращаться.
- 7 Не помещайте принадлежности в кувшин при включенном приборе.
- 8 Используйте только принадлежности и насадки от производителя.
- 9 Прибор не может работать от внешнего таймера или дистанционной системы управления.
- 10 Не используйте прибор, если он поврежден или работает с перебоями.
- 11 Во избежание перегрева прибора запрещается непрерывно использовать двигатель более 1,5 минут. По истечении указанного времени отключите прибор минимум на 2 минуты для восстановления его работоспособности.

### **только для бытового использования**

#### **ПЕРЕД ПЕРВЫМ ИСПОЛЬЗОВАНИЕМ ПРИБОРА**

Очистите прибор, чтобы удалить заводскую пыль и т. п.

#### **ПРИНЦИП ДЕЙСТВИЯ — КРАТКИЙ ОБЗОР**

- 1 Разместите блок двигателя на устойчивой и ровной поверхности.
- 2 Установите кувшин на блок двигателя, а затем поверните его по часовой стрелке, чтобы зафиксировать.

<b>иллюстрации</b>	10 миксер	18 крупноячеистая терка
3 регулятор скорости	11 кремозбивалка	19 мелкая терка
4 блок двигателя	12 язычок	20 обратная сторона
5 ось	13 крышка	21 блок ножа
6 кружка	14 трубки	22 уплотнитель
7 ручка	15 пробка-толкатель	23 колпачок
8 держатель	16 диск	 можно мыть в посудомоечной машине
9 измельчитель	17 насадка для шинкования	

- 3 Снимите крышку.
- 4 Ингредиенты поместите в кружку.
- 5 Не допускается заполнять кружку выше отметки 1500 мл.
- 6 Установите крышку на место.

### ВКЛЮЧЕНИЕ

- 7 Убедитесь, что регулятор скоростей установлен на 0.
- 8 Вставьте вилку в розетку.

### РЕГУЛЯТОР СКОРОСТИ

- 9 Установите регулятор скорости в требуемое положение (1 = низкая, 2 = высокая).
- 10 Чтобы выключить двигатель, установите регулятор скоростей обратно на 0.
- 11 Как правило, большие объемы продуктов, плотные смеси и более высокое содержание твердых продуктов относительно жидкостей предполагают более длительное время приготовления при низкой скорости.
- 12 Небольшие объемы продуктов, менее плотные смеси и более высокое содержание жидкостей относительно твердых продуктов предполагают более короткое время приготовления при высокой скорости.
- 13 При повороте регулятора скоростей против часовой стрелки к отметке  возникает кратковременное вращение с высокой скоростью. При движении в эту сторону происходит нагружение пружины кнопки. Как только вы отпустите ее, она вернется на 0.

### ИСПОЛЬЗОВАНИЕ БЛЕНДЕРА

- 14 Установите кувшин на блок двигателя, а затем поверните его по часовой стрелке, чтобы зафиксировать.
- 15 Снимите крышку.
- 16 Ингредиенты поместите в кружку.
- 17 Установите крышку на место.
- 18 Выровняйте выступы на крышке-заглушке с прорезями в отверстии, установите крышку-заглушку и проверните ее по часовой стрелке для фиксации.
- 19 Запрещается включать прибор, не закрутив колпачок.
- 20 Для добавления ингредиентов во время работы блендера снимите колпачок, влейте необходимые ингредиенты через отверстие и установите колпачок на место.

### ЗАКОНЧИЛИ?

- 21 Выключите прибор (0) и отсоедините его от сети.
- 22 Поверните кувшин против часовой стрелки, а затем снимите его с блока двигателя.

### ДРОБЛЕННЫЙ ЛЕД

- 23 Для получения наилучших результатов заполните кружку кубиками льда на 150 - 500 мл.
- 24 Закройте кружку блендера крышкой, после чего:
- 25 Поверните регулятор скорости в положение  на секунду или две, затем отпустите его.
- 26 Проверьте результат и при необходимости отрегулируйте настройки.

## **ИСПОЛЬЗОВАНИЕ КОМБАЙНА**

- 27 Комбайн с диском для нарезки/измельчения можно использовать в течение до 2 минут. Любое другое применение следует ограничить 1,5 минутами. После этого дайте двигателю остыть в течение 2 минут.
- 28 Выключите прибор (0) и отсоедините его от сети.
- 29 Установите ось на блок двигателя.
- 30 Установите кувшин на блок двигателя, а затем поверните его по часовой стрелке, чтобы зафиксировать.
- 31 Выберите необходимую насадку.

## **С ДЕРЖАТЕЛЕМ**

- 32 Используйте измельчитель для измельчения ингредиентов.
- 33 Используйте миксер для смешивания ингредиентов.
- 34 Используйте кремозвбивалки для замешивания теста, взбивания яиц и взбивания яично-сахарной смеси.
- 35 Установите насадку на держатель и задвиньте ее до самого дна.
- 36 Опустите держатель в центр кувшина, на ось.
- 37 Поместите ингредиенты в кувшин.
- 38 Удерживая крышку за трубку слегка позади ручки кувшина, установите ее на кувшин и проверните по часовой стрелке, чтобы защелкнуть язычок на верхней части ручки.
- 39 Чтобы добавить ингредиенты при работающем двигателе:
  - 1) вытащите пробку-толкатель из трубки.
  - 2) добавьте ингредиенты через трубку
  - 3) установите пробку-толкатель обратно
- 40 Чтобы снять крышку, поверните ее против часовой стрелки для разблокировки, а затем поднимите ее.

## **С ДИСКОМ**

- 41 Установите на диск насадку для шинкования или одну из терок.
- 42 Опустите диск на ось.
- 43 Удерживая крышку за трубку слегка позади ручки кувшина, установите ее на кувшин и проверните по часовой стрелке, чтобы защелкнуть язычок на верхней части ручки.
- 44 Снимите пробку-толкатель и засыпьте ингредиенты через трубку.
- 45 Установите пробку-толкатель обратно и с ее помощью осторожно протолкните ингредиенты вниз по трубке.
- 46 Не используйте пальцы или кухонные ножи для проталкивания ингредиентов – только пробку-толкатель.
- 47 Лезвие (-я) в верхней части диска нашинкуют или натрут пищу в кувшин.
- 48 Не допускайте заполнения кувшина более чем наполовину – остановитесь и опустошите его.
- 49 Чтобы снять крышку, поверните ее против часовой стрелки для разблокировки, а затем поднимите ее.
- 50 Чтобы снять насадку для шинкования или терку, переверните диск и нажмите на один из металлических концов внутрь и вниз.

## **ЗАКОНЧИЛИ?**

- 51 Выключите прибор (0) и отсоедините его от сети.
- 52 Поверните кувшин против часовой стрелки, а затем снимите его с блока двигателя.

## **УХОД И ОБСЛУЖИВАНИЕ**

- 53 Выключите прибор (0) и отсоедините его от сети.
- 54 Вытрите внешнюю часть блока двигателя влажной тряпкой.
- 55 Съемные детали следует мыть вручную.



 Эти детали можно мыть в посудомоечной машине.

56 Экстремальная среда внутри прибора может влиять на покрытие.

57 Повреждения могут быть только внешними, не влияющими на работу прибора.

### БЛОК НОЖА

58 Для очистки может понадобиться снять блок ножа.

59 Снимите крышку.

60 Установите кружку вверх ногами.

61 Одной рукой возьмитесь за ручку кружки.

62 Другой рукой возьмитесь за нижнюю часть блока ножа.

63 Поверните блок ножа по часовой стрелке до высвобождения его из основания кружки.

64 Осторожно выньте блок ножа из кружки.

65 Выньте из блока ножей уплотнение.

66 Вымойте уплотнитель и блок ножа в теплой воде с моющим средством, ополосните и оставьте высыхать на воздухе.

67 Наденьте уплотнительное кольцо на блок ножа.

68 Замените блок ножа в кружке.

69 Поверните блок ножа против часовой стрелки и зафиксируйте его.

### ЗАЩИТА ОКРУЖАЮЩЕЙ СРЕДЫ

Для того чтобы избежать угроз для здоровья и окружающей среды из-за вредных веществ в электрических и электронных товарах, приборы, отмеченные данным символом, должны утилизироваться не как не отсортированные бытовые отходы, а как восстановленные или повторно использованные.

**рецепты можно найти на нашем веб-сайте:**

**использование блендера:**

<http://www.russellhobbs.com/ifu/550931>

**фруктовые коктейли:**

<http://www.russellhobbs.com/ifu/550941>





**использование комбайна:**

<http://www.russellhobbs.com/ifu/551078>

Přečtěte si pokyny a uschovejte je. Pokud zařízení předáte dál, předejte ho i s návodem. Před použitím odstraňte všechny obaly.

## DŮLEŽITÁ BEZPEČNOSTNÍ OPATŘENÍ

Dodržujte základní bezpečnostní pokyny, jako jsou:

- 1 Tento přístroj mohou používat osoby se sníženými fyzickými, sensorickými či mentálními schopnostmi nebo osoby, které výrobek nikdy nepoužívaly nebo jej neznají, pokud tak činí pod dozorem/byly poučeny a rozumí souvisejícím rizikům.
  - Přístroj nesmí používat děti nebo si s ním hrát.
  - Přístroj i kabel udržujte mimo dosah dětí.
-  Při manipulaci s noži a vyprazdňování a čištění džbánu buďte opatrní, abyste předešli případnému zranění.
-  Nepřidávejte horkou tekutinu (nad 40°C), může vystříknout z důvodu prudkého odpaření.
-  Nesprávné použití zařízení může vést ke zranění.
- 2 Před montáží, demontáží či čištěním přístroj vypojte ze sítě.
- 3 Pokud je přístroj v zásuvce, nenechávejte ho bez dozoru.
- 4 Pokud je poškozený kabel, musí jej vyměnit výrobce, jeho servisní zástupce nebo osoba podobně kvalifikovaná, aby nedošlo k riziku.
-  Neponořujte přístroj do kapaliny.
  - 5 Přístroj před upevněním džbánu na jednotku motoru vypněte (0).
  - 6 Přístroj před sejmutím víčka džbánu či vyjmutím džbánu z jednotky motoru vypněte (0) a vyčkejte, dokud se nože zcela nezastaví.
  - 7 Po dobu, kdy je přístroj zapojen v síti, do džbánu ničím nesahejte.
  - 8 Nepoužívejte příslušenství nebo přídavné prvky mimo těch, které dodáváme my.
  - 9 Nepoužívejte spotřebič pro jiný účel, než je uvedeno v těchto pokynech.
  - 10 Nepoužívejte spotřebič, je-li poškozen nebo se objevují poruchy.
  - 11 Motor nesmí soustavně běžet déle než 1½ minuty, mohl by se přehřát. Po dvou minutách provozu přístroj alespoň na 2 minuty vypněte, aby si odpočinul.

### **jen pro domácí použití**

#### PŘED PRVNÍM POUŽITÍM

Pekárnu očistěte, abyste odstranili prach z výroby apod.

#### JAK PRACUJE – STRUČNĚ

- 1 Jednotku motoru umístěte na stabilní a rovný povrch.
- 2 Nasadte džbán na jednotku motoru, pak džbánem otáčejte ve směru hodinových ručiček, dokud nezacvakne.
- 3 Sejměte poklici.
- 4 Dejte do džbánu ingredience.
- 5 Neplňte džbán nad rysku 1500 ml.
- 6 Vraťte zpět víko.

#### ZAPÍNÁNÍ

- 7 Přesvědčte se, že rychlost je nastavena na 0.
- 8 Zasuňte zástrčku do zásuvky.

<b>nákresy</b>	10 mixér	18 hrubé struhadlo
3 ovládání rychlosti	11 šlehač	19 jemné struhadlo
4 jednotka motoru	12 jazýček	20 spodní strana
5 vřeten	13 víčko	21 jednotka s noži
6 džbán	14 trubice	22 těsnění
7 páčka	15 tlačný díl	23 klobouček
8 trn	16 disk	 vhodné pro mytí v myčce
9 sekací nůž	17 plátkovač	

## OVLÁDÁNÍ RYCHLOSTI

- Ovládání rychlosti nastavte na vámi požadovanou rychlost (1 = nízká, 2 = vysoká).
- Pro vypnutí motoru nastavte rychlost zpět na 0.
- Obecně lze říci, že velké množství, husté směsi a vysoký podíl tuhých látek vůči tekutinám vyžaduje delší časy a pomalejší rychlosti.
- Menší množství, řidší směsi a více tekutého podílu vůči tuhým látkám vyžaduje kratší časy a vyšší rychlosti.
- Když ovládním rychlosti otočíte proti směru hodinových ručiček na , rychlost se na chvíli prudce zvýší. V tomto směru je knoflík zajištěn pružinou, čili když jej povolíte, vrátí se do polohy 0.

## POUŽITÍ MIXÉRU

- Nasadte džbán na jednotku motoru, pak džbánem otáčejte ve směru hodinových ručiček, dokud nezacvakne.
- Sejměte poklici.
- Dejte do džbánu ingredience.
- Vraťte zpět víko.
- Klobouček natočte tak, aby výstupky na něm směřovaly k výřezům v otvoru víčka. Klobouček usaďte a otočte jím ve směru hodinových ručiček, čímž ho uzamknete.
- Bez nasazení kloboučku přístroj nezapínejte.
- Pokud chcete ingredience přidat během provozu mixéru, sejměte klobouček a nalijte nové ingredience přes otvor. Pak klobouček opět nasadte.

## HOTOVO?

- Přístroj vypněte (0) a vytáhněte jej ze zásuvky.
- Otočte džbánem proti směru hodinových ručiček a z jednotky motoru jej sejměte.

## DRCENÍ LEDU

- Nejlepších výsledků dosáhnete, když do džbánu vložíte 150ml až 500ml kostek ledu.
- Nasadte víčko na mixér a pak:
- Ovládním rychlosti otočte na vteřinu či dvě na , pak ho uvolněte.
- Zkontrolujte výsledek a rozhodněte se, zda pokračovat.

## POUŽITÍ KUCHYŇSKÉHO ROBOTA

- Kuchyňského robota s diskem ke krájení/strouhání použijte max. po dobu 2 minut. Jakékoliv jiné použití by nemělo přesáhnout 1/2 minuty. Poté nechte motor na 2 minuty odpočinout.
- Přístroj vypněte (0) a vytáhněte jej ze zásuvky.
- Upevněte vřeten
- Nasadte džbán na jednotku motoru, pak džbánem otáčejte ve směru hodinových ručiček, dokud nezacvakne.
- Použijte nástavce, jaké je potřeba.

## **S TRNEM**

- 32 Sekací nůž používejte na drcení ingrediencí.
- 33 Míchač používejte na smíchání ingrediencí.
- 34 Šlehač používejte ke šlehání do zhoustnutí nebo k šlehání vajec a šlehání vajec s cukrem.
- 35 Nasadte nástavec na trn a zasuňte do džbánu.
- 36 Trn zasuňte do středu džbánu a nasadte na větveno.
- 37 Do džbánu dejte ingredience.
- 38 Uchopte víčko tak, aby trubice byla lehce v zákrytu s držadlem džbánu, nasadte ho na džbán a pak otočte ve směru hodinových ručiček, aby západka zacvakla do vrchní části držadla.
- 39 Když motor běží a chcete přidat ingredience:
  - a) vytáhněte z trubice tlačný díl
  - b) ingredience přidávejte přes trubici
  - c) dejte zpět tlačný díl
- 40 Otočením víčka proti směru hodinových ručiček víčko odemknete a pak sejmete.

## **S DISKEM**

- 41 Do disku upevněte plátkovač nebo jedno ze struhadel.
- 42 Disk umístěte na horní část větvena.
- 43 Uchopte víčko tak, aby trubice byla lehce v zákrytu s držadlem džbánu, nasadte ho na džbán a pak otočte ve směru hodinových ručiček, aby západka zacvakla do vrchní části držadla.
- 44 Vytáhněte tlačný díl a do trubice nasypete ingredience.
- 45 Tlačný díl dejte zpět a na ingredience jím jemně tlačte, aby mohly trubici projít.
- 46 Nikdy nestlačujte potraviny v trubici prsty nebo příborem – používejte pouze tlačný díl.
- 47 Nůž (nože) na vrchní části disku potraviny naplátkuje nebo nastrouhá a ty padají do džbánu.
- 48 Nedopusťte, aby se džbán naplnil nad polovinu – přestaňte a džbán vyprázdňte.
- 49 Otočením víčka proti směru hodinových ručiček víčko odemknete a pak sejmete.
- 50 Pro vyjmutí plátkovače/struhadla disk otočte vzhůru nohama a zmáčkněte jeden z kovových konců dovnitř a dolů.

## **HOTOVO?**

- 51 Přístroj vypněte (0) a vytáhněte jej ze zásuvky.
- 52 Otočte džbánem proti směru hodinových ručiček a z jednotky motoru jej sejměte.

## **PÉČE A ÚDRŽBA**

- 53 Přístroj vypněte (0) a vytáhněte jej ze zásuvky.
- 54 Vnější část jednotky motoru otřete čistým vlhkým hadříkem.
- 55 Ručně umyjte snímatelné díly.  
 Tyto díly můžete umýt v myčce na nádobí.
- 56 Extrémní prostředí uvnitř myčky může ovlivnit povrchovou úpravu zařízení.
- 57 Poškození je pak pouze kosmetického rázu, čili nemělo by dojít k ovlivnění provozu přístroje.

## **JEDNOTKA S NOŽI**

- 58 Před čistěním lze odejmout jednotku s noži.
- 59 Sejměte poklici.
- 60 Položte džbán vzhůru nohama.
- 61 Uchopte držadlo džbánu do jedné ruky.
- 62 Do druhé ruky uchopte spodek jednotky s noži.
- 63 Jednotku s noži pootočte ve směru hodinových ručiček, dokud se z podstavce džbánu neuvolní.
- 64 Opatrně vytáhněte jednotku s noži ze džbánu.
- 65 Z jednotky s noži sejměte těsnění.
- 66 Těsnění i jednotku umyjte v teplé mýdlové vodě, pak opláchněte a nechte oschnout na vzduchu.

67 Umístěte těsnění zpět na jednotku.

68 Umístěte jednotku s noži zpět do džbánu.

69 Otočte jednotku proti směru hodinových ručiček, tak ji utáhnete.



#### **OCHRANA ŽIVOTNÍHO PROSTŘEDÍ**

Aby nedošlo k ohrožení zdraví a životního prostředí vlivem nebezpečných látek obsažených v elektrických a elektronických produktech, spotřebiče označené tímto symbolem nesmějí být vyhazovány do směsného odpadu, ale je nutno je obnovit, znovu použít nebo recyklovat.

**recepty naleznete na našich internetových stránkách:**

**použití mixéru:**

<http://www.russellhobbs.com/ifu/550931>

**smoothie:**

<http://www.russellhobbs.com/ifu/550941>





**použití kuchyňského robota:**

<http://www.russellhobbs.com/ifu/551078>

Prečítajte si pokyny a odložte tak, aby ste ich mohli priložiť pri prípadnom odovzdaní výrobku niekomu inému. Pred použitím odstráňte všetky obaly.

## **DÔLEŽITÉ BEZPEČNOSTNÉ OPATRENIA**

Dodržujte základné bezpečnostné opatrenia, vrátane:

- 1 Tento prístroj môžu používať osoby so zníženými fyzickými, zmyslovými alebo duševnými schopnosťami alebo nedostatkom skúseností a znalostí ak sú pod dozorom/vedením a uvedomujú si s tým spojené riziká.
  - Deti sa s prístrojom nesmú hrať, ani ho používať.
  - Uchovávajúce prístroj a kábel mimo dosahu detí.
-  Pri manipulácii s nožmi, vyprázdňovaní nádoby a čistení dávajte pozor, aby ste sa neporanili.
-  Neprikladajte horúce tekutiny (vyššie 40°C), pretože môžu začať chrlieť vplyvom náhleho nahromadenia pary.
-  Nesprávne používanie spotrebiča môže viesť k poraneniu.
- 2 Spotrebič vyťahujte zo zásuvky pred zložením, rozložením alebo čistením.
- 3 Nenechávajte prístroj bez dozoru, keď je zapnutý v elektrickej sieti.
- 4 Ak je prírodný kábel poškodený, musí byť vymenený výrobcom, jeho servisným technikom alebo iným kvalifikovaným odborníkom, aby nedošlo k riziku.
-  Neponárajte spotrebič do tekutiny.
- 5 Pred založením nádoby na pohonnú jednotku vypnite tlačidlom (0).
- 6 Vypnite tlačidlom (0) a predtým, než odstránite viečko alebo nádobu zložte z pohonnej jednotky počkajte, kým sa nože úplne nezastavia.
- 7 Nevkladajte do nádoby kuchynské náradie, keď je prístroj zapojený v elektrickej sieti.
- 8 Nepoužívajte iné doplnky alebo vybavenie ako tie, ktoré boli dodané.
- 9 Nepoužívajte spotrebič na iné účely ako tie, ktoré sú popísané v týchto pokynoch.
- 10 Nepoužívajte tento spotrebič, ak je poškodený alebo vznikne porucha.
- 11 Nenechajte motor bežať viac ako 1½ minúty bez prestávky, môže sa prehriať. Potom nechajte motor 2 minúty postáť.

### **len na domáce použitie**

#### **PRED PRVÝM POUŽITÍM**

Prístroj očistite, aby ste odstránili prach z výroby atď.

#### **AKO FUNGUJE – V SKRATKE**

- 1 Pohonnú jednotku položte na pevný a rovný povrch.
- 2 Nádobu položte na pohonnú jednotku a otočte ňou v smere hodinových ručičiek, aby ste ju ukotvili na mieste.
- 3 Zložte vrchnák.
- 4 Vložte do nádoby potraviny.

<b>nákresy</b>	10 mixér	18 hrubé strúhadlo
3 ovládač rýchlosti	11 nástavec na šľahanie	19 jemné strúhadlo
4 pohonná jednotka	12 uško	20 dolná strana
5 kolík	13 viečko	21 nástavec s nožmi
6 nádoba	14 trubica	22 tesnenie
7 rukoväť	15 piest	23 kruhový uzáver
8 podstavec	16 disk	 vhodný do umývačky riadu
9 sekáčik	17 krájač	

5 Naplňte najviac po značku 1500 ml.

6 Veko vráťte na svoje miesto.

### ZAPNUTIE

7 Skontrolujte, či je ovládač rýchlosti nastavený na 0.

8 Vložte zástrčku do zásuvky na stene.

### OVLÁDAČ RÝCHLOSTI

9 Otočte ovládač rýchlosti na vami požadovanú rýchlosť (1 = nízka, 2 = vysoká).

10 Motor vypnete otočením ovládača rýchlosti späť na 0.

11 Vo všeobecnosti veľké množstvá, husté zmesi a vysoký podiel pevných častí v pomere k tekutinám vyžadujú dlhší čas a nižšie rýchlosti.

12 Nižšie množstvá, redšie zmesi, a viac tekutín ako pevných častí vyžadujú kratšie časy a vyššie rýchlosti.

13 Otočením ovládača rýchlosti proti smeru hodinových ručičiek na  získate krátky impulz vysokej rýchlosti. V tomto smere je ovládač na pružinu. Keď ho pustíte, vráti sa na 0.

### POUŽÍVANIE MIXÉRA

14 Nádobu položte na pohonnú jednotku a otočte ňou v smere hodinových ručičiek, aby ste ju ukotvili na mieste.

15 Zložte vrchnák.

16 Vložte do nádoby potraviny.

17 Veko vráťte na svoje miesto.

18 Výstupky na kruhovom uzávere priložte k otvoru vo viečku, nasadte kruhový uzáver a otočením v smere hodinových ručičiek ho zamknite.

19 Bez nasadenia kruhového uzáveru prístroj nezapínajte.

20 Ak chcete pridať potraviny počas mixovania, vyberte kruhový uzáver, vlejte nové prísady cez otvor, potom kruhový uzáver znovu založte.

### HOTOVO?

21 Vypnite prístroj (0) a vytiahnite ho zo zásuvky.

22 Otočte nádobu proti smeru hodinových ručičiek a zložte ju z pohonnej jednotky.

### DRVENIE ĽADU

23 Pre dosiahnutie najlepších výsledkov naplňte nádobu 150 až 500 ml kociek ľadu.

24 Založte viečko na mixér a potom:

25 Otočte ovládačom rýchlosti  na sekundu až dve, potom ho uvoľnite.

26 Skontrolujte výsledok, a pokračujte podľa neho.

### POUŽÍVANIE KUCHYNSKÉHO ROBOTA

27 Robot a disk môžete používať na krájanie/strúhanie až 2 minúty bez prerušenia. Akékoľvek iné použitie by nemalo presiahnuť 1½ minúty. Potom nechajte motor 2 minúty postáť.

28 Vypnite prístroj (0) a vytiahnite ho zo zásuvky.

29 Stredový kolík pripevnite na vrchnú časť pohonnej jednotky.

30 Nádobu položte na pohonnú jednotku a otočte ňou v smere hodinových ručičiek, aby ste ju ukotvili na mieste.

31 Vyberte si nástavec, ktorý potrebujete.

## S PODSTAVCOM

- 32 Sekáčik používajte na rozdrvenie surovín.
- 33 Mixér používajte na zmiešanie surovín.
- 34 Nástavec na šľahanie používajte na výrobu šľahačky, vyšľahanie vajčiek, a na vyšľahanie vaječ s cukrom.
- 35 Nástavec založte na podstavec a zasuňte až na spodok.
- 36 Podstavec nasuňte na kolík v strede nádoby.
- 37 Vložte do nádoby suroviny.
- 38 Viečko s trubicou držte mierne za rukoväť nádoby, položte ho na nádobu a otočte v smere hodinových ručičiek tak, aby výbežok zapadol do vrchnej časti rukoväte.
- 39 Pridávanie surovín počas prevádzky:
  - a) vyberte piest z trubice
  - b) cez trubicu pridajte suroviny
  - c) vráťte piest na miesto
- 40 Viečko zložte tak, že ním otočíte proti smeru hodinových ručičiek až na doraz a zodvihnete ho.

## S DISKOM

- 41 Do disku vložte krájač alebo jedno zo strúhadiel.
- 42 Disk založte cez vrchnú časť kolíka.
- 43 Viečko s trubicou držte mierne za rukoväť nádoby, položte ho na nádobu a otočte v smere hodinových ručičiek tak, aby výbežok zapadol do vrchnej časti rukoväte.
- 44 Piest vyberte a suroviny pridávajte cez trubicu.
- 45 Vráťte piest na miesto a použite ho na jemné potlačenie surovín dolu trubicou.
- 46 Na potlačenie potravín dolu trubicou nepoužívajte prsty ani príbor – iba piest.
- 47 Nôž (nože) vo vrchnej časti disku budú krájať alebo strúhať suroviny do nádoby.
- 48 Nedovoľte, aby sa nádoba naplnila viac ako do polovice – zastavte a vyprázdňte ju.
- 49 Viečko zložte tak, že ním otočíte proti smeru hodinových ručičiek až na doraz a zodvihnete ho.
- 50 Otočte disk naopak a zatlačte jednu z kovových koncoviek smerom dovnútra a nadol a krájač/strúhadlo vyberte von.

## HOTOVO?

- 51 Vypnite prístroj (0) a vytiahnite ho zo zásuvky.
- 52 Otočte nádobu proti smeru hodinových ručičiek a zložte ju z pohonnej jednotky.

## STAROSTLIVOSŤ A ÚDRŽBA

- 53 Vypnite prístroj (0) a vytiahnite ho zo zásuvky.
- 54 Povrch pohonnej jednotky vytrite čistou navlhčenou utierkou.
- 55 Odnímateľné časti umývajte ručne.
-  Tieto časti môžete umývať v umývačke riadu.
- 56 Extrémne prostredie v umývačke riadu môže zmeniť povrchovú úpravu príslušenstva.
- 57 Prípadné poškodenie by malo byť iba kozmetické, a nemalo by ovplyvniť fungovanie prístroja.

## NÁSTAVEC S NOŽMI

- 58 Nástavec s nožmi môžete vybrať a vyčistiť.
- 59 Zložte vrchnák.
- 60 Položte nádobu dolnou stranou nahor.
- 61 Jednou rukou uchopte rukoväť nádoby.
- 62 Druhou rukou uchopte spodnú časť nástavca s nožmi.
- 63 Otočte nástavcom v smere hodinových ručičiek, kým sa neuvolní z dna nádoby.
- 64 Z nádoby opatrne vyberte nástavec s nožmi.



- 65 Odstráňte z nástavca s nožmi tesnenie.  
66 Umyte tesnenie a nástavec s nožmi v teplej saponátovej vode, opláchnite a osušte.  
67 Tesnenie vráťte na nástavec.  
68 Nástavec s nožmi vráťte do nádoby.  
69 Otočte nástavec proti smeru hodinových ručičiek a zatiahnite ho.



#### **OCHRANA ŽIVOTNÉHO PROSTREDIA**

Aby nedošlo k ohrozeniu zdravia a životného prostredia vplyvom nebezpečných látok v elektrických a elektronických produktoch, nesmú byť spotrebiče označené týmto symbolom likvidované s netriedeným komunálnym odpadom. Je nutné ich triediť, znova použiť alebo recyklovať.

**recepty nájdete na našej webstránke:**

**používanie mixéra:**

**<http://www.russellhobbs.com/ifu/550931>**

**ovocné krémy:**

**<http://www.russellhobbs.com/ifu/550941>**





**používanie kuchynského robota:**

**<http://www.russellhobbs.com/ifu/5510781>**

Instrukcję należy przeczytać, zachować, przekazać kolejnemu użytkownikowi, jeśli odstępujemy urządzenie innej osobie. Wyjmij z opakowania przed użyciem.

## WSKAZÓWKI DOTYCZĄCE BEZPIECZEŃSTWA

Postępuj zgodnie ze wskazówkami dotyczącymi bezpieczeństwa, między innymi:

- 1 Urządzenie może być używane przez osoby o ograniczonej sprawności fizycznej, czuciowej lub psychicznej lub osoby niemające doświadczenia lub znajomości urządzenia, jeżeli odbywa się to pod nadzorem / z instruktążem, oraz są świadome istniejących zagrożeń.
  - Dzieci nie powinny używać lub bawić się urządzeniem.
  - Przechowuj urządzenie i przewód z dala od dzieci.
-  Aby uniknąć obrażeń, przy opróżnianiu dzbanka i czyszczeniu, ostrożnie obchodź się z nożami.
-  Nie wlewaj gorącego płynu (powyżej 40°C), gwałtownie wytworzona para wodna może go wyrzucić.
-  Niewłaściwe użytkowanie urządzenia może spowodować obrażenia ciała.
- 2 Przed montażem, demontażem lub czyszczeniem urządzenia, wyjmij wtyczkę z gniazdka.
- 3 Nie pozostawiać włączonego urządzenia bez nadzoru.
- 4 Jeżeli przewód zasilający ulegnie uszkodzeniu, powinien być wymieniony przez producenta, jego serwis techniczny lub specjalistyczny zakład naprawczy w celu uniknięcia zagrożenia.
-  Nie zanurzaj urządzenia w cieczy.
  - 5 Wyłączyć (0) przed połączeniem dzbanka z podstawą silnika.
  - 6 Wyłączyć (0) i poczekać aż ostrza się zatrzymają, przed zdjęciem pokrywy z dzbanka, albo zdjęciem dzbanka z podstawy silnika.
  - 7 Nie wkładać akcesoriów w dzbanek, gdy urządzenie jest podłączone do zasilania.
  - 8 Nie używaj innych akcesoriów niż te, które są dostarczone z urządzeniem.
  - 9 Nigdy nie używaj urządzenia niezgodnie z jego przeznaczeniem określonym w niniejszej instrukcji.
  - 10 Nigdy nie używaj uszkodzonego urządzenia lub jeśli zaczęło wadliwie działać.
  - 11 W celu uniknięcia przegrzania urządzenia, nie należy użytkować urządzenia w sposób ciągły dłużej jak przez 1½ minuty. Po 1½ minutach przerwać pracę na co najmniej 2 minuty.

### **tylko do użytku domowego**

#### PRZED PIERWSZYM UŻYCIEM

Oczyść urządzenie, aby usunąć zanieczyszczenia produkcyjne, itp.

#### JAK TO DZIAŁA - W SKRÓCIE

- 1 Ustaw podstawę z silnikiem na stabilnej, poziomej powierzchni.
- 2 Ustaw dzbanek na podstawie z silnikiem, a następnie skręć dzbanek ruchem wskazówek zegara, aby zablokować go w miejscu.

<b>rysunki</b>	10 mikser	18 gruba tarka
3 regulacja prędkości	11 ubijacz	19 drobna tarka
4 podstawa z silnikiem	12 ramka	20 spód
5 wrzeciono	13 pokrywa	21 zespół ostrzy
6 dzbanek	14 rura	22 uszczelka
7 uchwyt	15 popychacz	23 korek
8 podpora	16 tarcza	 można myć w zmywarce
9 siekacz	17 kralajnica	

- 3 Zdejmij pokrywę.
- 4 Włożyć składniki do dzbanka.
- 5 Nie napełniać ponad oznaczenie 1500ml.
- 6 Ponownie założyć pokrywę.

### WŁĄCZENIE

- 7 Sprawdź, czy regulacja prędkości jest ustawiona na 0.
- 8 Włóż wtyczkę w gniazdko sieciowe.

### REGULACJA PRĘDKOŚCI

- 9 Obrócić urządzenie regulacji prędkości na żadaną prędkość (1 = mała, 2 = duża).
- 10 Obróć regulator prędkości na 0, aby wyłączyć silnik.
- 11 Na ogół, większa ilość składników, gęściejsze składniki i wyższy stosunek składników stałych do płynnych, wymagają dłuższego czasu przyrządzania i mniejszej prędkości.
- 12 Mniejsza ilość, rzadsze składniki, więcej płynów niż składników stałych, sugerują krótszy czas i większe prędkości.
- 13 Przekręcenie regulatora prędkości w lewo do  spowoduje pulsowe zwiększenie prędkości. W tym kierunku, pokrętło jest napięte. Kiedy je puścisz, powróci do 0.

### ZASTOSOWANIE BLENDERA

- 14 Ustaw dzbanek na podstawie z silnikiem, a następnie skręć dzbanek ruchem wskazówek zegara, aby zablokować go w miejscu.
- 15 Zdejmij pokrywę.
- 16 Włożyć składniki do dzbanka.
- 17 Ponownie założyć pokrywę.
- 18 Ustaw występy na korku w taki sposób, aby weszły w wycięcia otworu pokrywy, wpasuj korek i obróć w prawo, aby zamknąć.
- 19 Nie używać urządzenia bez zamocowanego korka.
- 20 Aby dodać składnik w trakcie pracy blendera, wyjąć korek, włączyć przez otwór nowy składnik, założyć korek na nowo.

### SKOŃCZONE?

- 21 Wyłączyć urządzenie (0) i wyciągnąć przewód z gniazdka sieciowego.
- 22 Przekręć dzbanek w kierunku przeciwnym wskazówkom zegara i zdejmij go z silnika.

### POKRUSZONY LÓD

- 23 Aby uzyskać najlepsze wyniki, napełnij dzbanek kostkami lodu pomiędzy 150ml a 500ml.
- 24 Założyć pokrywę na blender i następnie:
- 25 Przekręć regulację prędkości na  przez sekundę lub dwie, a następnie zwolnij ją.
- 26 Zobaczyć, jak wyszło - wyregulować.

### STOSOWANIE ROBOTA

- 27 Użytkownik może używać robota i tarczy w funkcji cięcia/tarcia najdłużej do 2 minut. Inne zastosowania robota są ograniczone do 1½ minuty. Następnie silnik powinien odpocząć przez 2 minuty.
- 28 Wyłączyć urządzenie (0) i wyciągnąć przewód z gniazdka sieciowego.
- 29 Zamontuj wrzeciono na górnej części pokrywy miski.

30 Ustaw dzbanek na podstawie z silnikiem, a następnie skręć dzbanek ruchem wskazówek zegara, aby zablokować go w miejscu.

31 Wybierz potrzebne narzędzie.

### **Z PODPORĄ**

32 Do rozdrabniania składników stosuj siekacz.

33 Do mieszania składników używaj miksera.

34 Do bicia śmietany, jajek, jajek z cukrem stosuj ubijaczkę.

35 Załóż narzędzie na podporę i wsuń do dna.

36 Włóż podporę do środka dzbanka, na wrzeciono.

37 Włóż składniki do dzbanka.

38 Przytrzymaj pokrywę z rurką nieco za uchwytem dzbanka, ustaw ją na dzbanku a następnie przekręć w prawo, aby zatrzasnąć klapkę w górnej części uchwyty.

39 Aby dodać składniki podczas pracy silnika:

a) wyjmij popychacz z rurki i

b) dodaj składnik przez rurkę

c) załóż ponownie popychacz

40 Aby zdjąć pokrywę, obróć ją w lewo, aby odblokować, a następnie podnieś ją.

### **Z TARCZĄ**

41 Załóż na tarczę kralajnicę, albo jedną z tarek.

42 Opuść tarczę na wrzeciono.

43 Przytrzymaj pokrywę z rurką nieco za uchwytem dzbanka, ustaw ją na dzbanku a następnie przekręć w prawo, aby zatrzasnąć klapkę w górnej części uchwyty.

44 Wyjmij popychacz i dodaj składniki przez rurkę.

45 Włóż ponownie popychacz, i użyj go do delikatnego przepchnięcia składników przez rurkę.

46 Nie używaj palców ani sztućców do przepychania żywności w dół rurki - tylko popychacza.

47 Ostrze (a) w górnej części tarczy potną lub zetrą żywność w dzbanku.

48 Nie pozwól, aby dzbanek był pełny więcej niż w połowie - zatrzymaj go i opróżnij.

49 Aby zdjąć pokrywę, obróć ją w lewo, aby odblokować, a następnie podnieś ją.

50 Obróć tarczą, i naciśnij jedną z metalowych końcówek, aby odłączyć kralajnicę / tarkę.

### **SKOŃCZONE?**

51 Wyłączyć urządzenie (0) i wyciągnąć przewód z gniazdka sieciowego.

52 Przekręć dzbanek w kierunku przeciwnym wskazówkom zegara i zdejmij go z silnika.

### **KONSERWACJA I OBSŁUGA**

53 Wyłączyć urządzenie (0) i wyciągnąć przewód z gniazdka sieciowego.

54 Użyć wilgotnej ściereczki do oczyszczenia obudowy silnika.

55 Inne części należy myć ręcznie.

 Te części można myć w zmywarce.

56 Środki używane w zmywarkach mogą źle wpłynąć na wykończenie powierzchni urządzenia.

57 Szkody po wyjęciu ze zmywarki mogą być tylko kosmetyczne i nie powinny wpływać na działanie urządzenia.

### **ZESPÓŁ OSTRZY**

58 Możesz spróbować wyjąć zespół ostrzy do czyszczenia.

59 Zdejmij pokrywę.

60 Ustaw dzbanek do góry nogami.

61 Jedną ręką chwycić uchwyt dzbanka.

62 Drugą ręką chwycić zespół ostrzy.

63 Obrócić zespół ostrzy w kierunku ruchu wskazówek zegara, aż do poluzowania w podstawie dzbanka.

64 Ostrożnie wyjmij z dzbanka zespół ostrzy.

65 Zdejmij uszczelkę z zespołu ostrzy.

66 Umyć uszczelkę i zespół ostrzy letnią wodą z detergentem do naczyń, wypłukać i pozostawić do wyschnięcia.

67 Założyć uszczelkę na zespół ostrzy.

68 Ponownie założyć w dzbanku zespół ostrzy.

69 Obrócić zespół ostrzy w kierunku przeciwnym wskazówkom zegara i umocować.



### **OCHRONA ŚRODOWISKA**

Zużyte urządzenie oddaj do odpowiedniego punktu składowania, gdyż znajdujące się w urządzeniu niebezpieczne składniki elektryczne i elektroniczne mogą być zagrożeniem dla środowiska. Nie wyrzucaj wraz z odpadami komunalnymi.

**przepisy są dostępne na naszej stronie internetowej:**

**zastosowanie blendera:**

**<http://www.russellhobbs.com/ifu/550931>**

**koktajle owocowe:**

**<http://www.russellhobbs.com/ifu/550941>**

**stosowanie robota:**

**<http://www.russellhobbs.com/ifu/551078>**

Pročitajte upute, držite ih na sigurnom mjestu, prosljedite ih ako dajete uređaj. Uklonite cijelo pakiranje prije uporabe.

## **VAŽNE SIGURNOSNE MJERE**

Poštujte osnovne sigurnosne mjere, uključujući slijedeće:

1 Ovaj uređaj mogu koristiti osobe smanjenih tjelesnih, osjetilnih ili mentalnih sposobnosti ili osobe koje ne raspolažu iskustvom i znanjem ako su pod nadzorom ili rade po uputama, te razumiju uključene opasnosti.

- Djeca ne smiju koristiti niti se igrati s uređajem.
- Držite uređaj i kabel van dosega djece.

 Da bi se izbjegla ozljeda, pazite kod rukovanja oštricama, pražnjenja vrča i čišćenja.

 Nemojte dodavati vruću tečnost (preko 40°C); usljed iznenadnog isparavanja može doći do njenog izbacivanja.

 Pogrešna uporaba aparata može uzrokovati ozljedu.

2 Izvucite utikač iz utičnice prije sastavljanja, rastavljanja i čišćenja.

3 Nemojte ostavljati aparat bez nadzora dok je uključen u utičnicu.

4 Ako je kabel oštećen, radi izbjegavanja opasnosti, mora ga zamijeniti proizvođač, ovlašteni servis ili osoba slične stručnosti.

 Nemojte uranjati uređaj u tekućinu.

5 Prije postavljanja vrča na motornu jedinicu, isključite uređaj (0).

6 Isključite uređaj (0) i, prije nego što skinete poklopac s vrča ili vrč s motorne jedinice, sačekajte dok se sječiva ne zaustave.

7 Ne stavljajte pomagala u vrč dok je uređaj ukopčan u utičnicu.

8 Nemojte koristiti dijelove ili dodatke drugih proizvođača.

9 Nemojte koristiti uređaj u bilo koje druge svrhe osim onih opisanih u ovim uputama.

10 Nemojte koristiti uređaj ako je oštećen ili neispravan.

11 Nemojte dozvoliti da motor radi bez prekida više od 1,5 minuta, jer se može pregrijati. Poslije 2,5 minuta, isključite ga najmanje 2 minuta da bi se ponovo doveo u radno stanje.

### **isključivo za kućnu uporabu**

#### **PRIJE PRVE UPORABE**

Očistite uređaj, kako biste uklonili prašinu nastalu tokom proizvodnje, itd.

#### **NAČIN RADA - UKRATKO**

1 Postavite motornu jedinicu na stabilnu, ravnu površinu.

2 Spustite vrč na motornu jedinicu, zatim ga zakrenite u smjeru kazaljke na satu, dok čvrsto ne sjedne na mjesto.

3 Skinite poklopac.

4 Stavite sastojke u vrč.

5 Nemojte napuniti preko oznake 1500 ml.

6 Zatvorite poklopac.

#### **UKLJUČENJE**

7 Provjerite da je kontrola brzine postavljena na 0.

8 Stavite utikač u utičnicu.

<b>crteži</b>	10 mikser	18 nastavak za krupnije ribanje
3 regulator kontrole brzine	11 nastavak za kremu	19 nastavak za sitnije ribanje
4 motorna jedinica	12 jezičak	20 s donje strane
5 osovina	13 poklopac	21 jedinica s oštricama
6 vrč	14 cijev za umetanje sastojaka	22 brtva
7 ručka	15 potiskivač	23 čep
8 nosač	16 disk	 prikladno za pranje u perilici
9 sjeckalica	17 umetak za sječenje na kriške	

## REGULATOR KONTROLE BRZINE

- 9 Okrenite regulator kontrole brzine na željenu brzinu (1 = niska, 2 = visoka).
- 10 Okrenite regulator kontrole brzine natrag na 0, kako biste isključili motor.
- 11 Općenito, za velike količine, guste smjese i veliki omjer krutina prema tekućini znače dulje vrijeme i manje brzine.
- 12 Manje količine, rjeđe mješavine i visok omjer krutina prema tekućinama znači kraće vrijeme i veće brzine.
- 13 Okrenite regulator kontrole brzine u smjeru suprotnom od kazaljke na satu prema simbolu  kako biste dobili kratki intenzivni rad pri visokoj brzini. U tom smjeru regulator je pod opugom. Kad ga otpustite, vraća se na 0.

## UPORABA BLENDERA

- 14 Spustite vrč na motornu jedinicu, zatim ga zakrenite u smjeru kazaljke na satu, dok čvrsto ne sjedne na mjesto.
- 15 Skinite poklopac.
- 16 Stavite sastojke u vrč.
- 17 Zatvorite poklopac.
- 18 Poravnajte znakove na čepu s prorezima na otvoru poklopcu, postavite čep i okrenite ga u smjeru kazaljke na satu kako biste ga blokirali.
- 19 Nemojte dozvoliti da uređaj radi ako niste postavili čep.
- 20 Ako želite dodati sastojke dok blender radi, skinite čep, sipajte nove sastojke kroz otvor, potom ponovo postavite čep na mjesto.

## JESTE LI ZAVRŠILI?

- 21 Isključite aparat (0) i izvucite kabel iz utičnice.
- 22 Okrenite vrč u smjeru suprotnom od kazaljke na satu i podignite ga s motorne jedinice.

## MLJEVENI LED

- 23 Za najbolje rezultate, napunite vrč kockama leda u količini od 150 ml do 500 ml.
- 24 Stavite poklopac na blender, potom:
- 25 Okrenite regulator kontrole brzine na  jednu ili dvije sekunde, potom ga otpustite.
- 26 Proverite rezultate mljevenja i prilagodite ih.

## UPORABA UREĐAJA ZA PRIPREMU HRANE

- 27 Processor za obradu hrane i disk za rezanje/ ribanje možete koristiti do 2 minute. Sve ostale funkcije moraju se limitirati na 1 ½ minutu rada. Nakon toga, pustite da se motor ohladi na minute.
- 28 Isključite aparat (0) i izvucite kabel iz utičnice.
- 29 Postavite osovinu na vrh motorne jedinice.
- 30 Spustite vrč na motornu jedinicu, zatim ga zakrenite u smjeru kazaljke na satu, dok čvrsto ne sjedne na mjesto.
- 31 Odaberite nastavak koji vam je potreban.

## **S NOSAČEM**

- 32 Koristite sjeckalicu za usitnjavanje sastojaka.
- 33 Koristite mikser za miješanje sastojaka.
- 34 Koristite nastavak za kremu za zgušnjavanje krema, tučenje jaja i mućenje jaja i šećera.
- 35 Postavite nastavak na nosač i pritisnite ga do kraja kliznim pokretom.
- 36 Spustite nosač na centar vrča preko osovine.
- 37 Stavite sastojke u vrč.
- 38 Primito poklopac i cijev za umetanje hrane iza drške vrča, namjestite ga na vrč, zatim okrenite u smjeru kazaljke na satu kako bi jezičak sjeo na vrh drške.
- 39 Ukoliko želite dodati sastojke dok motor radi:
  - a) izvadite potiskivač iz cijevi za umetanje sastojaka
  - b) dodajte sastojke kroz cijev za umetanje sastojaka
  - c) vratite nazad potiskivač
- 40 Kako biste maknuli poklopac, okrenite ga u smjeru suprotnom od kazaljke na satu kako biste ga oslobodili i podignite ga.

## **S DISKOM**

- 41 Namjestite nastavak za rezanje ili jedan od nastavaka za ribanje na disk.
- 42 Spustite disk preko vrha osovine.
- 43 Primito poklopac i cijev za umetanje hrane iza drške vrča, namjestite ga na vrč, zatim okrenite u smjeru kazaljke na satu kako bi jezičak sjeo na vrh drške.
- 44 Skinite potiskivač i ubacite sastojke kroz cijev za umetanje sastojaka.
- 45 Vratite potiskivač i koristite ga za lagano potiskivanje sastojaka niz cijev za umetanje sastojaka.
- 46 Nemojte potiskivati prstima ili priborom za jelo sastojke niz cijev za umetanje sastojaka. U tu svrhu koristite samo potiskivač.
- 47 Sječivo(a) na gornjoj strani diska sjeckat će ili ribati hranu u vrč.
- 48 Nemojte dozvoliti da se vrč napuni preko polovice. U tom slučaju zaustavite aparat i ispraznite vrč.
- 49 Kako biste maknuli poklopac, okrenite ga u smjeru suprotnom od kazaljke na satu kako biste ga oslobodili i podignite ga.
- 50 Preokrenite disk i pritiskom na jedan od metalnih krajeva povucite prema dolje kako biste skinuli nastavak za rezanje/ ribanje.

## **JESTE LI ZAVRŠILI?**

- 51 Isključite aparat (0) i izvucite kabel iz utičnice.
- 52 Okrenite vrč u smjeru suprotnom od kazaljke na satu i podignite ga s motorne jedinice.

## **ČIŠĆENJE I ODRŽAVANJE**

- 53 Isključite aparat (0) i izvucite kabel iz utičnice.
- 54 Obrišite vanjski dio motorne jedinice čistom vlažnom krpom.
- 55 Operite ručno odvojive dijelove.
-  Te dijelove možete prati u perilici.
- 56 Ako perete u perilici, grubo okruženje u perilici može utjecati na premaze površine.
- 57 Oštećenje treba biti samo kozmetičko i ne treba utjecati na rad uređaja.

## **JEDINICA SA SJEČIVIMA**

- 58 Možda ćete htjeti ukloniti jedinicu s oštricama zbog čišćenja.
- 59 Skinite poklopac.
- 60 Okrenite vrč.
- 61 Držite dršku vrča jednom rukom.
- 62 Drugom rukom uhvatite dno jedinice sa sječivom.
- 63 Okrećite jedinicu sa sječivom u smjeru kazaljke na satu dok se ne oslobodi s postolja vrča.



- 64 Pažljivo podignite jedinicu oštrice iz vrča.  
65 Skinite brtvu s jedinice sa sječivima.  
66 Operite brtvu i jedinicu sa sječivima u toploj sapunici, isperite i osušite na zraku.  
67 Ponovo postavite brtvu oko jedinice sa sječivima.  
68 Vratite jedinicu oštrice u vrč.  
69 Okrenite jedinicu sa sječivom u smjeru suprotnom od kazaljke na satu kako biste je pričvrstili.



### **ZAŠTITA OKOLIŠA**

Da bi se izbjegle štetne posljedice na okoliš i zdravlje zbog opasnih supstanci u električnim i elektronskim proizvodima, svi uređaji obilježeni ovim simbolom ne smiju se zbrinjavati kao nerazvrstani komunalni otpad, već se moraju prikupiti, ponovno koristiti ili reciklirati.

**recepti su dostupni na našoj web stranici:**

**uporaba blendera:**

**<http://www.russellhobbs.com/ifu/550931>**

**napitci „smoothie“**

**<http://www.russellhobbs.com/ifu/550941>**





**uporaba uređaja za pripremu hrane**

**<http://www.russellhobbs.com/ifu/551078>**

Preberite navodila, jih shranite na varnem in jih predajte skupaj z napravo, če jo posredujete naprej. Pred uporabo odstranite vso embalažo.

## **POMEMBNA VAROVALA**

Sledite osnovnim varnostnim ukrepom, vključno z:

- 1 To napravo smejo uporabljati osebe z zmanjšanimi fizičnimi, čutnimi ali duševnimi sposobnostmi ali s pomanjkljivimi izkušnjami in znanjem, če so pri tem pod nadzorom/dobijo navodila in razumejo s tem povezana tveganja.
  - Otroci ne smejo uporabljati ali se igrati z napravo.
  - Napravo in kabel varujte pred dosegom otrok.
-  Telesnim poškodbam se izognite tako, da pazite pri delu z noži, praznjenju vrča in čiščenju.
-  Ne dodajajte vroče tekočine (nad 40 °C), saj lahko brizgne zaradi nenadnega nastajanja pare.
-  Zloraba naprave lahko povzroči telesne poškodbe.
- 2 Pred sestavljanjem, razstavljanjem ali čiščenjem napravo odklopite.
- 3 Priklopljene naprave ne puščajte brez nadzora.
- 4 Če je kabel poškodovan, ga mora zamenjati proizvajalec, njegov servisni zastopnik ali kdo s podobnimi pooblastili, da se prepreči tveganje.
-  Naprave ne potaplajte v tekočino.
- 5 Pred namestitvijo vrča na enoto motorja napravo izključite (0).
- 6 Napravo izključite (0) in počakajte, da se rezila ustavijo, preden odstranite pokrov z vrča ali preden vrč odstranite z enote motorja.
- 7 Ko je naprava vključena, v vrč ne dajajte kuhinjskih pripomočkov.
- 8 Ne uporabljajte nobene druge opreme ali priključka, razen priloženih.
- 9 Naprave ne uporabljajte za nič drugega kot za namene, ki so opisani v teh navodilih.
- 10 Naprave ne upravljajte, če je poškodovana ali če ne deluje pravilno.
- 11 Motorja ne pustite delovati neprekinjeno več kot 1,5 minute, saj se lahko pregreje. Po tem pred ponovno uporabo počakajte 2 minuti.

### **samo za gospodinjsko uporabo**

#### **PRED PRVO UPORABO**

Napravo očistite, da odstranite prah zaradi proizvodnje itd.

#### **KAKO DELUJE – NA KRATKO**

- 1 Motor postavite na stabilno vodoravno površino.
- 2 Vrč spustite na enoto motorja in ga obrnite v desno, da ga pritrdite.
- 3 Odstranite pokrov.
- 4 V vrč dodajte sestavine.
- 5 Vrča ne napolnite preko oznake za 1500 ml.
- 6 Znova namestite pokrov.

<b>risbe</b>	10 mešalnik	18 grobi strgalnik
3 nastavev hitrosti	11 stepalnik	19 fini strgalnik
4 enota motorja	12 jeziček	20 spodnja stran
5 nastavek	13 pokrov	21 enota z noži
6 vrč	14 cev	22 tesnilo
7 ročaj	15 potiskalnik	23 pokrovček
8 podpora	16 kolut	 primerno za pomivanje v pomivalnem stroju
9 sekljalnik	17 rezalnik	

## VKLOP

- 7 Preverite, ali je nadzor hitrosti nastavljen na 0.
- 8 Vtič vstavite v električno vtičnico.

## NASTAVITEV HITROSTI

- 9 Nastavitev hitrosti zavrtite na zeleno hitrost (1 = nizka, 2 = velika).
- 10 Motor izklopite tako, da nadzor hitrosti zavrtite nazaj na 0.
- 11 Splošno pravilo pravi, da velike količine, goste zmesi in veliki deleži trdnih snovi zahtevajo daljše trajanje ter nižje hitrosti.
- 12 Manjše količine, redke zmesi in veliki deleži tekočin zahtevajo krajše trajanje ter večje hitrosti.
- 13 Če nadzor hitrosti zavrtite v levo do znaka , se vključi kratek sunek z največjo hitrostjo. V tej smeri deluje na gumb povratna vzmet. Ko ga spustite, se vrne v položaj 0.

## UPORABA MEŠALNIKA

- 14 Vrč spustite na enoto motorja in ga obrnite v desno, da ga pritrдите.
- 15 Odstranite pokrov.
- 16 V vrč dodajte sestavine.
- 17 Znova namestite pokrov.
- 18 Nastavke na pokrovu poravnajte z režami v luknji pokrova, namestite pokrov in ga zavrtite v desno, da ga zaklenete.
- 19 Naprave ne pustite delovati brez pokrovček.
- 20 Če želite dodati sestavine, ko mešalnik deluje, odstranite pokrovček, dodajte nove sestavine v luknjo in znova namestite pokrovček.

## KONČANO?

- 21 Napravo izklopite (0) in odklopite.
- 22 Vrč zavrtite v levo in ga dvignite z motorne enote.

## ZDROBLJEN LED

- 23 Za najboljše rezultate napolnite vrč s 150–500 ml ledenih kock.
- 24 Na mešalnik položite pokrov in:
- 25 Za sekundo ali dve obrnite nastavev hitrosti proti  in jo sprostitite.
- 26 Preverite rezultate in prilagodite postopek.

## UPORABA KUHINJSKEGA ROBOTA

- 27 Kuhinjski robot s ploščo za rezanje/ribanje lahko uporabljate do 2 minuti. Vsaka drugačna uporaba mora biti omejena na 1,5 minute. Po tem pred ponovno uporabo počakajte 2 minuti.
- 28 Napravo izklopite (0) in odklopite.
- 29 Na vrh enote motorja namestite nastavek.
- 30 Vrč spustite na enoto motorja in ga obrnite v desno, da ga pritrдите.
- 31 Izberite zeleni priključek.

## **S PODPORO**

- 32 Sekljalnik uporabite za drobljenje sestavin.
- 33 Mešalnik uporabite za mešanje sestavin.
- 34 Stepalnik uporabite za stepanje smetane in jajc ter za stepanje zmesi jajc in sladkorja.
- 35 Priključek namestite na podporo in ga potisnite do dna.
- 36 Podporo spustite v središče vrča na nastavek.
- 37 V vrč dodajte sestavine.
- 38 Pokrov s cevjo držite malo za ročajem vrča, ga postavite na vrč in obrnite v desno, da se zaskoči jeziček na vrhu ročaja.
- 39 Dodajanje sestavin, ko motor deluje:
  - a) potiskalnik vzemite iz cevi
  - b) sestavine dodajte skozi cev
  - c) znova vstavite potiskalnik
- 40 Če želite odstraniti pokrov, ga obrnite v levo, da se sprostí, in dvignite.

## **S KOLUTOM**

- 41 V kolut vstavite nastavek za tanke rezine ali strganje.
- 42 Kolut spustite na vrh nastavka.
- 43 Pokrov s cevjo držite malo za ročajem vrča, ga postavite na vrč in obrnite v desno, da se zaskoči jeziček na vrhu ročaja.
- 44 Odstranite potiskalnik in spustite sestavine v cev.
- 45 Znova vstavite potiskalnik in z njim potisnite sestavine navzdol po cevi.
- 46 Za potiskanje hrane po cevi ne uporabljajte prstov ali jedilnega pribora, ampak samo potiskalnik.
- 47 Rezila na vrhu koluta bodo narezala ali nastrgala hrano v vrč.
- 48 Ne pustite, da bi se vrč napolnil bolj kot do polovice – takrat napravo ustavite in izpraznite vrč.
- 49 Če želite odstraniti pokrov, ga obrnite v levo, da se sprostí, in dvignite.
- 50 Kolut obrnite in pritisnite enega izmed kovinskih koncev navznoter ter navzdol, da odstranite nastavek za rezanje ali strganje.

## **KONČANO?**

- 51 Napravo izklopíte (0) in odklopite.
- 52 Vrč zavrtite v levo in ga dvignite z motorne enote.

## **NEGA IN VZDRŽEVANJE**

- 53 Napravo izklopíte (0) in odklopite.
- 54 Zunanost enote motorja obrišite s čisto vlažno krpo.
- 55 Odstranljive dele pomijte ročno.
-  Te dele lahko pomivate v pomivalnem stroju.
- 56 Izredno zahtevni pogoji v pomivalnem stroju lahko vplivajo na videz površin.
- 57 Morebitne poškodbe bodo vplivale samo na videz in ne na delovanje naprave.

## **ENOTA Z NOŽI**

- 58 Enoto z noži lahko odstranite zaradi čiščenja.
- 59 Odstranite pokrov.
- 60 Vrč obrnite na glavo.
- 61 Z eno roko primite ročaj vrča.
- 62 Z drugo roko primite spodnji del enote z noži.
- 63 Enoto z noži vrtite v desno, dokler je ne snamete s podstavka vrča.
- 64 Pazljivo dvignite enoto z noži iz vrča.
- 65 Tesnilo dvignite stran od enote z noži.

66 Tesnilo in enoto z noži operite v vroči milnici, ju dobro sperite ter pustite, da se posušita na zraku.

67 Znova namestite tesnilo okoli enote z noži.

68 Znova namestite enoto z noži v vrč.

69 Enoto z noži obrnite v levo, da jo zategnete.



### **ZAŠČITA OKOLJA**

V izogib onesnaževanju okolja in ogrožanju zdravja zaradi nevarnih snovi v električnih ter elektronskih napravah, naprave s to oznako ni dovoljeno zavreči med nesortirane odpadke.

Namesto tega jih je treba oddati na zbirno mesto, znova uporabiti ali reciklirati.

**recepti so na voljo na našem spletnem mestu:**

**uporaba mešalnika:**

<http://www.russellhobbs.com/ifu/550931>

**sadni napitki:**

<http://www.russellhobbs.com/ifu/550941>





**uporaba kuhinjskega robota:**

<http://www.russellhobbs.com/ifu/551078>

Διαβάστε τις οδηγίες, φυλάξτε τις σε ασφαλές μέρος και σε περίπτωση που δώσετε τη συσκευή σε άλλον χρήστη, δώστε μαζί και τις οδηγίες. Αφαιρέστε όλα τα υλικά συσκευασίας πριν από τη χρήση.

### ΣΗΜΑΝΤΙΚΑ ΜΕΤΡΑ ΑΣΦΑΛΕΙΑΣ

Τηρείτε τα βασικά μέτρα ασφάλειας, συμπεριλαμβανομένων των παρακάτω:

- 1 Η συσκευή αυτή επιτρέπεται να χρησιμοποιείται από άτομα με μειωμένες σωματικές, αισθητηριακές ή διανοητικές ικανότητες ή από άτομα με ελλιπή πείρα και γνώσεις εφόσον επιβλέπονται ή τους δίνονται οδηγίες και κατανοούν τους εμπλεκόμενους κινδύνους.
  - Τα παιδιά δεν πρέπει να χρησιμοποιούν ούτε να παίζουν με τη συσκευή.
  - Η συσκευή και το καλώδιο να φυλάσσονται σε χώρο όπου δεν έχουν πρόσβαση παιδιά.
-  Προς αποφυγή τραυματισμού, προσέξτε όταν πιάνετε τις λεπίδες, όταν αδειάζετε την κανάτα και όταν καθαρίζετε.
-  Μην προσθέτετε θερμά υγρά (άνω των 40°C), καθώς μπορεί να πεταχτούν έξω λόγω απότομης δημιουργίας ατμού.
-  Σε περίπτωση κακής χρήσης της συσκευής μπορεί να προκληθεί τραυματισμός.
- 2 Βγάλτε το βύσμα της συσκευής από την πρίζα πριν από εργασίες συναρμολόγησης, αποσυναρμολόγησης ή καθαρισμού.
- 3 Μην αφήνετε τη συσκευή χωρίς επίβλεψη ενόσω είναι συνδεδεμένη στο ρεύμα.
- 4 Εάν το καλώδιο είναι φθαρμένο, πρέπει να αντικατασταθεί από τον κατασκευαστή, τον αντιπρόσωπό του ή κάποιο εξουσιοδοτημένο πρόσωπο προς αποφυγή κινδύνων.
  -  Μην βυθίζετε τη συσκευή σε υγρά.
- 5 Απενεργοποιήστε τη συσκευή (0) προτού τοποθετήσετε την κανάτα πάνω στην κεντρική μονάδα.
- 6 Απενεργοποιήστε τη συσκευή (0) και περιμένετε έως ότου να σταματήσουν εντελώς οι λεπίδες προτού αφαιρέσετε το καπάκι από την κανάτα ή να αφαιρέσετε την κανάτα από την κεντρική μονάδα.
- 7 Μην τοποθετείτε εργαλεία κουζίνας μέσα στην κανάτα ενώ η συσκευή είναι συνδεδεμένη στο ρεύμα.
- 8 Μην χρησιμοποιείτε εξαρτήματα διαφορετικά από αυτά που παρέχονται από την εταιρεία μας.
- 9 Μην χρησιμοποιείτε τη συσκευή για οποιονδήποτε σκοπό πέραν αυτού που περιγράφεται στις παρούσες οδηγίες.
- 10 Μην χρησιμοποιείτε τη συσκευή εάν είναι φθαρμένη ή παρουσιάζει δυσλειτουργίες.

<b>σχέδια</b>	10 εξάρτημα ανάμειξης	18 εξάρτημα χοντρού τριψίματος
3 χειριστήριο ταχύτητας	11 εξάρτημα χτυπήματος	19 εξάρτημα λεπτού τριψίματος
4 κεντρική μονάδα	12 εξοχή	20 κάτω πλευρά
5 άξονας	13 καπάκι	21 σύστημα λεπίδων
6 κανάτα	14 σωλήνας	22 δακτύλιος στεγανοποίησης
7 χειρολαβή	15 πιεστήρας	23 πώμα
8 έδρανο	16 δίσκος	 πλένεται σε πλυντήριο πιάτων
9 κόπτης	17 εξάρτημα κοπής σε φέτες	

11 Μην αφήνεται το μοτέρ να λειτουργεί συνεχόμενα για περισσότερα από 1,5 λεπτά, μπορεί να υπερθερμανθεί. Μετά από λειτουργία 1,5 λεπτών, απενεργοποιήστε τη συσκευή και αφήστε τη για τουλάχιστον 2 λεπτά.

**αποκλειστικά για οικιακή χρήση**

 **ΠΡΙΝ ΑΠΟ ΤΗΝ ΠΡΩΤΗ ΧΡΗΣΗ**

Καθαρίστε τη συσκευή, για να αφαιρέσετε τη σκόνη από τη φάση κατασκευής, κλπ.

 **ΠΩΣ ΛΕΙΤΟΥΡΓΕΙ - ΕΝ ΣΥΝΤΟΜΙΑ**

- 1 Τοποθετήστε την κεντρική μονάδα πάνω σε σταθερή οριζόντια επιφάνεια.
- 2 Τοποθετήστε την κανάτα πάνω στην κεντρική μονάδα, κατόπιν περιστρέψτε τη δεξιόστροφα για να ασφαλίσει.
- 3 Αφαιρέστε το καπάκι.
- 4 Προσθέστε τα συστατικά μέσα στην κανάτα.
- 5 Μην υπερβείτε την ένδειξη των 1500 ml.
- 6 Τοποθετήστε πάλι το καπάκι.

 **ΕΝΕΡΓΟΠΟΙΗΣΗ**

- 7 Βεβαιωθείτε ότι το χειριστήριο ταχύτητας είναι στο 0.
- 8 Συνδέστε το φις στην πρίζα.

 **ΧΕΙΡΙΣΤΗΡΙΟ ΤΑΧΥΤΗΤΑΣ**

- 9 Γυρίστε το χειριστήριο ταχύτητας στην επιθυμητή ταχύτητα (1 = χαμηλή, 2 = υψηλή).
- 10 Γυρίστε το χειριστήριο ταχύτητας στο 0 για να απενεργοποιηθεί το μοτέρ.
- 11 Σε γενικές γραμμές, οι μεγάλες ποσότητες, τα παχύρρευστα μείγματα και η μεγάλη αναλογία στερεών προς υγρών τροφίμων υποδεικνύουν μεγαλύτερους χρόνους και χαμηλότερες ταχύτητες.
- 12 Οι μικρότερες ποσότητες, τα λεπτόρρευστα μείγματα και η ύπαρξη περισσότερων υγρών υποδεικνύουν μικρότερους χρόνους και υψηλότερες ταχύτητες.
- 13 Εάν γυρίσετε το χειριστήριο ταχύτητας αριστερόστροφα στο , θα προκληθεί μια ριπή υψηλής ταχύτητας. Σε αυτήν την κατεύθυνση, το κομβίο διαθέτει ελατήριο. Εάν το αφήσετε, θα επιστρέψει στο 0.

 **ΧΡΗΣΗ ΤΟΥ ΜΠΛΕΝΤΕΡ**

- 14 Τοποθετήστε την κανάτα πάνω στην κεντρική μονάδα, κατόπιν περιστρέψτε τη δεξιόστροφα για να ασφαλίσει.
- 15 Αφαιρέστε το καπάκι.
- 16 Προσθέστε τα συστατικά μέσα στην κανάτα.
- 17 Τοποθετήστε πάλι το καπάκι.
- 18 Ευθυγραμμίστε τις εγκοπές στο πώμα με τις υποδοχές στην οπή του καπακιού, τοποθετήστε το καπάκι, και στρέψτε το δεξιόστροφα για να το ασφαλίσετε.
- 19 Μη θέτετε σε λειτουργία τη συσκευή εάν δεν έχετε τοποθετήσει το πώμα.
- 20 Για την προσθήκη συστατικών κατά τη λειτουργία του μπλέντερ, αφαιρέστε το πώμα, προσθέστε τα νέα συστατικά μέσω της οπής και κατόπιν τοποθετήστε εκ νέου το πώμα.



## **ΤΕΛΕΙΩΣΑΤΕ;**

- 21 Απενεργοποιήστε τη συσκευή (0) και αποσυνδέστε την από το ρεύμα.
- 22 Περιστρέψτε την κανάτα αριστερόστροφα και αφαιρέστε την από την κεντρική μονάδα.

## **ΘΡΥΜΜΑΤΙΣΜΕΝΟΣ ΠΑΓΟΣ**

- 23 Για βέλτιστα αποτελέσματα, γεμίστε την κανάτα με 150 ml έως 500 ml παγάκια.
- 24 Τοποθετήστε το καπάκι στο μπλέντερ και κατόπιν:
- 25 Στρέψτε το χειριστήριο ταχύτητας στο  για ένα ή δύο δευτερόλεπτα, μετά αφήστε το.
- 26 Ελέγξτε τα αποτελέσματα και προσαρμόστε εάν χρειαστεί.

## **ΣΥΣΚΕΥΗ ΕΠΕΞΕΡΓΑΣΙΑΣ ΤΡΟΦΩΝ**

- 27 Μπορείτε να χρησιμοποιήσετε τη συσκευή επεξεργασίας τροφών και τον δίσκο κοπής/τριψίματος για έως 2 λεπτά. Οποιαδήποτε άλλη χρήση δεν πρέπει να υπερβεί τα 1,5 λεπτά. Μετά από τη χρήση 2 ή 1,5 λεπτών, αφήστε το μοτέρ να ξεκουραστεί για 2 λεπτά.
- 28 Απενεργοποιήστε τη συσκευή (0) και αποσυνδέστε την από το ρεύμα.
- 29 Προσαρτήστε τον άξονα στο επάνω μέρος της κεντρικής μονάδας.
- 30 Τοποθετήστε την κανάτα πάνω στην κεντρική μονάδα, κατόπιν περιστρέψτε τη δεξιόστροφα για να ασφαλίσει.
- 31 Επιλέξτε το εξάρτημα που χρειάζεστε.

## **ΜΕ ΤΟ ΕΔΡΑΝΟ**

- 32 Χρησιμοποιήστε τον κόπτη για κονιορτοποίηση συστατικών.
- 33 Χρησιμοποιήστε το εξάρτημα ανάμειξης για ανάμειξη συστατικών.
- 34 Χρησιμοποιήστε το εξάρτημα χτυπήματος για πήξιμο της κρέμας γάλακτος, χτύπημα αβγών και παρασκευή μαρέγκας.
- 35 Προσαρτήστε το εξάρτημα πάνω στο έδρανο και πιέστε το μέχρι κάτω.
- 36 Τοποθετήστε το έδρανο στο κέντρο της κανάτας, πάνω από τον άξονα.
- 37 Προσθέστε τα συστατικά μέσα στην κανάτα.
- 38 Κρατήστε το καπάκι με τον αυλό να βρίσκεται ελαφρώς πίσω από τη χειρολαβή της κανάτας, τοποθετήστε το καπάκι πάνω στην κανάτα και κατόπιν περιστρέψτε το δεξιόστροφα για να ασφαλίσει η προεξοχή στο επάνω μέρος της χειρολαβής.
- 39 Για την προσθήκη συστατικών κατά τη λειτουργία του μοτέρ:
  - 1) ανασηκώστε τον πιεστήρα από τον σωλήνα
  - 2) προσθέστε τα συστατικά μέσα στον σωλήνα
  - 3) χαμηλώστε πάλι στη θέση του τον πιεστήρα
- 40 Για να αφαιρέσετε το καπάκι, περιστρέψτε το αριστερόστροφα για να απασφαλίσει και κατόπιν αφαιρέστε το.

## **ΜΕ ΤΟΝ ΔΙΣΚΟ**

- 41 Προσαρτήστε το εξάρτημα κοπής σε φέτες ή ένα από τα εξαρτήματα τριψίματος μέσα στον δίσκο.
- 42 Τοποθετήστε τον δίσκο πάνω από τον άξονα.
- 43 Κρατήστε το καπάκι με τον αυλό να βρίσκεται ελαφρώς πίσω από τη χειρολαβή της κανάτας, τοποθετήστε το καπάκι πάνω στην κανάτα και κατόπιν περιστρέψτε το δεξιόστροφα για να ασφαλίσει η προεξοχή στο επάνω μέρος της χειρολαβής.
- 44 Αφαιρέστε τον πιεστήρα και προσθέστε τα συστατικά μέσα στον σωλήνα
- 45 Τοποθετήστε εκ νέου τον πιεστήρα και χρησιμοποιήστε τον για να σπρώξετε τα συστατικά μέσα στον σωλήνα.
- 46 Μη χρησιμοποιείτε τα δάχτυλά σας ή εργαλεία κουζίνας για να σπρώξετε τις τροφές μέσα στον σωλήνα - να χρησιμοποιείτε αποκλειστικά τον πιεστήρα.
- 47 Το σύστημα λεπίδων του εξαρτήματος που βρίσκεται πάνω στον δίσκο θα κόψει σε φέτες ή θα τρίψει τις τροφές που βρίσκονται μέσα στην κανάτα.



- 48 Μην αφήσετε την κανάτα να γεμίσει πάνω από το ήμισυ – διακόψτε τη λειτουργία της συσκευής και αδειάστε την προτού συνεχίσετε την επεξεργασία.
- 49 Για να αφαιρέσετε το καπάκι, περιστρέψτε το αριστερόστροφα για να απασφαλίσει και κατόπιν αφαιρέστε το.
- 50 Αναποδογυρίστε τον δίσκο και πιέστε ένα από τα μεταλλικά άκρα προς τα μέσα και κάτω για να αφαιρέσετε το εξάρτημα κοπής σε φέτες/τριψίματος.



### **ΤΕΛΕΙΩΣΑΤΕ;**

- 51 Απενεργοποιήστε τη συσκευή (0) και αποσυνδέστε την από το ρεύμα.
- 52 Περιστρέψτε την κανάτα αριστερόστροφα και αφαιρέστε την από την κεντρική μονάδα.



### **ΦΡΟΝΤΙΔΑ ΚΑΙ ΣΥΝΤΗΡΗΣΗ**

- 53 Απενεργοποιήστε τη συσκευή (0) και αποσυνδέστε την από το ρεύμα.
- 54 Καθαρίστε το εξωτερικό της κεντρικής μονάδας με ένα καθαρό βρεγμένο πανί.
- 55 Πλύνετε τα αποσπώμενα εξαρτήματα στο χέρι.
-  Μπορείτε, αν θέλετε, να πλύνετε αυτά τα εξαρτήματα στο πλυντήριο πιάτων.
- 56 Το ακραίο περιβάλλον μέσα στο πλυντήριο πιάτων μπορεί να επηρεάσει τα επιφανειακά φινιρίσματα.
- 57 Εάν προκληθεί φθορά στα εξαρτήματα από το πλυντήριο πιάτων, θα είναι στην εξωτερική τους εμφάνιση μόνο, δεν θα επηρεαστεί η λειτουργία της συσκευής.



### **ΣΥΣΤΗΜΑ ΛΕΠΙΔΩΝ**

- 58 Μπορεί να θελήσετε να αφαιρέσετε το σύστημα λεπίδων για να το καθαρίσετε.
- 59 Αφαιρέστε το καπάκι.
- 60 Αναποδογυρίστε την κανάτα και ακουμπήστε την κάτω.
- 61 Πιάστε τη χειρολαβή της κανάτας με το ένα χέρι.
- 62 Πιάστε το κάτω μέρος του συστήματος λεπίδων με το άλλο χέρι.
- 63 Περιστρέψτε το σύστημα λεπίδων δεξιόστροφα έως ότου να απελευθερωθεί από τη βάση της κανάτας.
- 64 Αποσπάστε, προσεχτικά, το σύστημα λεπίδων από την κανάτα.
- 65 Αφαιρέστε τον δακτύλιο στεγανοποίησης από το σύστημα λεπίδων.
- 66 Πλύνετε τον δακτύλιο στεγανοποίησης και το σύστημα λεπίδων με ζεστό νερό και σαπουνάδα, ξεπλύνετε και αφήστε τα να στεγνώσουν.
- 67 Τοποθετήστε τον δακτύλιο στεγανοποίησης γύρω από το σύστημα λεπίδων.
- 68 Βάλτε το σύστημα λεπίδων στη θέση του μέσα στην κανάτα.
- 69 Περιστρέψτε το σύστημα λεπίδων αριστερόστροφα για να ασφαλίσει.



### **ΠΡΟΣΤΑΣΙΑ ΤΟΥ ΠΕΡΙΒΑΛΛΟΝΤΟΣ**

Προς αποφυγή περιβαλλοντικών προβλημάτων και προβλημάτων υγείας λόγω επικίνδυνων ουσιών από ηλεκτρικές και ηλεκτρονικές συσκευές, οι συσκευές με αυτό το σύμβολο δεν θα πρέπει να απορρίπτονται με τα λοιπά οικιακά απορρίμματα, αλλά να ανακτώνται, να επαναχρησιμοποιούνται ή να ανακυκλώνονται.

**μπορείτε να βρείτε συνταγές στον ιστότοπό μας:**

**χρηση του μπλεντερ:**

<http://www.russellhobbs.com/ifu/550931>

**φρουτοποτά:**

<http://www.russellhobbs.com/ifu/550941>





**συσκευή επεξεργασίας τροφών:**

<http://www.russellhobbs.com/ifu/551078>

A használati utasítást olvassa el és őrizze meg; és adja tovább a készülékkel együtt, ha azt továbbadja. Használat előtt teljes egészében távolítsa el a csomagolást.

## FONTOS ÓVINTÉZKEDÉSEK

Kövesse az alábbi alapvető biztonsági óvintézkedéseket:

- 1 A készüléket csökkent fizikai, érzékelési vagy mentális képességekkel rendelkező személyek, illetve tapasztalattal vagy ismeretekkel nem rendelkező személyek is használhatják, amennyiben megfelelő útmutatást kapnak vagy felügyelet alatt állnak, és megértik a készülék használatából eredő veszélyeket.
  - A készüléket gyerekek nem használhatják, és nem játszhatnak azzal.
  - A készüléket és a vezetékeket gyermekek számára nem elérhető helyen kell tartani.
-  A sérülések elkerülése érdekében óvatosan járjon el a kések kezelése, a tartály kiürítése és a tisztítás során.
-  Ne töltsön be forró (40°C-nál melegebb) folyadékot, mert az a hirtelen párologástól kicsaphat.
-  A készülék helytelen használata sérülést okozhat.
- 2 Összeszerelés, szétszerelés és tisztítás előtt húzza ki a készüléket a konnektorból.
- 3 Ne hagyja a készüléket őrizetlenül, amíg be van dugva.
- 4 Ha a kábel megrongálódott, ki kell cseréltetni a gyártóval, egy szerviz munkatársával vagy egy hasonlóan szakképzett személlyel, hogy elkerülje a veszélyeket.
-  Ne merítse a készüléket folyadékba.
  - 5 A tartály motoros egységre helyezése előtt kapcsolja ki (0) a készüléket.
  - 6 A fedő tartályról történő eltávolítása előtt kapcsolja ki (0) a készüléket, és várja meg a kések leállását, vagy távolítsa el a tartályt a motoros egységről.
  - 7 Ne tegyen edényeket a tartályba, amíg a készülék be van dugva.
  - 8 Ne használjon más kiegészítőket és tartozékokat, mint amit hozzá adunk.
  - 9 A készüléket az utasításokban leírtakon kívül más célra ne használja.
  - 10 Ne működtesse a készüléket, ha az megrongálódott vagy hibásan működik.
  - 11 Ne működtesse a motort 1½ percnél hosszabb ideig, a motor túlmelegedhet. 1½ perc elteltével kapcsolja ki a készüléket legalább 2 percre, hogy a készülék lehűljön.

### **csak háztartási használatra**

## AZ ELSŐ HASZNÁLAT ELŐTT

Tisztogassa le a gépet, hogy eltávolítsa a gyártási port, stb.

## A GÉP MŰKÖDÉSE - RÖVIDEN

- 1 Helyezze a motoregységet egy stabil, sík felületre.
- 2 Engedje le a tartályt a motor egységre, majd fordítsa el a tartályt az óra járásával megegyező irányba, hogy a helyére rögzítse.

<b>rajzok</b>	10 keverő	18 durva reszelő
3 sebességszabályozó	11 krémfelverő	19 finom reszelő
4 motoros egység	12 fül	20 alsó rész
5 tengely	13 sapka	21 vágó egység
6 tartály	14 cső	22 tömítés
7 fogantyú	15 nyomórúd	23 fedél
8 tartó	16 lemez	 mosogatógépben mosható
9 aprító	17 szeletelő	

- 3 Vegye le a fedelet.
- 4 Tegye a hozzávalókat a tartályba.
- 5 Ne töltse fel a tartályt az 1500 ml szint jelen túl.
- 6 Tegye vissza a fedelet.

### BEKAPCSOLÁS

- 7 Ellenőrizze, hogy a sebesség szabályozó 0-ra van állítva.
- 8 Tegye be a dugót a csatlakozó aljzatba.

### A SEBESSÉGSZABÁLYOZÓK

- 9 Állítsa a sebességszabályozót a kívánt sebességre (1 = alacsony, 2 = magas).
- 10 A motor leállításához fordítsa vissza a sebességszabályozót 0-ra.
- 11 Általánosságban a nagy mennyiségekhez, sűrű keverékekhez és a nagy mennyiségű szilárd anyagból történő folyadékképzéshez hosszabb idő és alacsonyabb sebesség javasolt.
- 12 Kisebb mennyiségekhez, lazább keverékekhez és a kevesebb szilárdanyag tartalmú folyadékokhoz rövidebb idő és magasabb sebesség javasolt.
- 13 A sebességszabályozó elfordítása az óramutató járásával ellentétes irányba a  jelre egy rövid, nagy sebesség löketet ad. Ebben az irányban a gomb rugóval ellátott. Amikor elengedi, visszaáll a 0-ra.

### A TURMIXGÉP HASZNÁLATA

- 14 Engedje le a tartályt a motor egységre, majd fordítsa el a tartályt az óra járásával megegyező irányba, hogy a helyére rögzítse.
- 15 Vegye le a fedelet.
- 16 Tegye a hozzávalókat a tartályba.
- 17 Tegye vissza a fedelet.
- 18 Igazítsa a fedélen lévő csapokat a sapkán lévő nyílásokhoz, illeszse fel a fedelet, és a lezáráshoz fordítsa az óramutató járásának megfelelően.
- 19 Ne működtesse a készüléket a mérőpohár behelyezése nélkül.
- 20 A turmixgép működése közben történő hozzávaló adagoláshoz távolítsa el a mérőpoharat, a lyukon keresztül öntse be a hozzávalókat, majd helyezze vissza a mérőpoharat.

### KÉSZ?

- 21 Kapcsolja ki a készüléket (0) és húzza ki a konnektorból.
- 22 Fordítsa el a tartályt az óramutató járásával ellentétes irányba, és emelje le a motor egységről.

### TÖRT JÉG

- 23 A legjobb eredmények biztosítása érdekében töltse meg a tartályt 150 ml - 500 ml jégkockával.
- 24 Helyezze a fedőt a turmixgépre, majd:
- 25 Állítsa a sebességszabályozót 1-2 másodpercre a  jelzésre, majd engedje el.
- 26 Ellenőrizze az eredményt, és igény esetén folytassa.

### A FELDOLGOZÓ EGYSÉG HASZNÁLATA

- 27 A feldolgozóegységet és a tárcsát maximálisan 2 perc hosszan lehet vágásra/aprításra használni. Minden egyéb használat maximális időtartama 1½ perc. Ezt követően a motort pihentesse 2 percig.

- 28 Kapcsolja ki a készüléket (0) és húzza ki a konnektorból.
- 29 Helyezze a tengelyt a motor egység tetejére.
- 30 Engedje le a tartályt a motor egységre, majd fordítsa el a tartályt az óra járásával megegyező irányba, hogy a helyére rögzítse.
- 31 Válassza ki a szükséges tartozékot.



### **A TARTÓVAL**

- 32 A hozzávalók összetörésére használja az aprítót.
- 33 A hozzávalók összekeverésére használja a keverőt.
- 34 A krém sűrítésére, a tojások felverésére és a tojások és cukor habosra verésére használja a krémfelverőt.
- 35 Tegye a tartozékot a tartóra és csúsztassa be az aljába.
- 36 Engedje le a tartót a tartály közepére a tengely felett.
- 37 Tegye a hozzávalókat a tartályba.
- 38 Tartsa a fedelet a csővel enyhén a tartály fogantyú mögött, tegye a tartályra, majd fordítsa el az óramutató járásával megegyező irányba, hogy a fület a fogantyú tetejére rögzítse.
- 39 A hozzávalók hozzáadása a motor működése közben:
  - a) emelje ki a nyomórudat a csőből
  - b) adja hozzá a hozzávalókat a csövön keresztül
  - c) tegye vissza a rudat
- 40 A fedél levételéhez fordítsa el az óramutató járásával ellentétes irányba, hogy kilazítsa, majd emelje le.



### **A LEMEZZEL**

- 41 Tegye be a szeletelőt vagy az egyik reszelőt a lemezbe.
- 42 Engedje le a lemezt a tengely tetejére.
- 43 Tartsa a fedelet a csővel enyhén a tartály fogantyú mögött, tegye a tartályra, majd fordítsa el az óramutató járásával megegyező irányba, hogy a fület a fogantyú tetejére rögzítse.
- 44 Vegye le a nyomórudat és dobja a hozzávalókat a csőbe.
- 45 Tegye vissza a nyomórudat és segítségével nyomja be a hozzávalókat finoman a csőbe.
- 46 Ne használja az ujját vagy az evőeszközöket az étel lenyomására a csőbe – csak a nyomórudat.
- 47 A lemez tetején levő kés(ek) felszeletelik és lereszelik az ételt a tartályba.
- 48 Csak kb. a feléig töltse meg a tartályt – itt álljon meg és őrítse ki.
- 49 A fedél levételéhez fordítsa el az óramutató járásával ellentétes irányba, hogy kilazítsa, majd emelje le.
- 50 Fordítsa meg a lemezt, a szeletelő/reszelő levételéhez nyomja be, majd nyomja le az egyik fém véget.



### **KÉSZ?**

- 51 Kapcsolja ki a készüléket (0) és húzza ki a konnektorból.
- 52 Fordítsa el a tartályt az óramutató járásával ellentétes irányba, és emelje le a motor egységről.

### **👁️ ÁPOLÁS ÉS KARBANTARTÁS**

- 53 Kapcsolja ki a készüléket (0) és húzza ki a konnektorból.
- 54 Tiszta, nedves ruhával törölje át a motoros egység külsejét.
- 55 Kézzel mosogassa el a levehető részeket.
-  Ezek az elemek mosogatógépben is moshatók.
- 56 A mosogatógépben uralkodó szélsőséges körülmények kárt tehetnek a felületi bevonatoknak.
- 57 A kopás csak a külső részt érinti, és nem befolyásolja a készülék működését.

## VÁGÓ EGYSÉG

- 58 Lehetséges, hogy le szeretné szerelni a vágó egységet a tisztításhoz.
- 59 Vegye le a fedelet.
- 60 Állítsa fejjel lefelé a tartályt.
- 61 Fogja meg egy kézzel a tartály fogantyúját.
- 62 A másik kezével fogja meg a vágó egység fogantyúját.
- 63 Az óramutató járásával megegyező irányba fordítsa el a vágó egységet, amíg az meglazul a tartály alapján.
- 64 Óvatosan emelje ki a tartályból a vágó egységet.
- 65 Vegye le a tömítést a kés egységről.
- 66 Mossa el a tömítést és a vágó egységet meleg, szappanos vízben, öblítse el és a levegőn szárítsa meg.
- 67 Helyezze vissza a tömítést a vágó egység köré.
- 68 Helyezze vissza a vágó egységet a tartályba.
- 69 Fordítsa el a vágó egységet az óramutató járásával ellentétes irányba, és szorítsa meg.



## KÖRNYEZETVÉDELEM

Hogy elkerülje az elektromos és elektronikus termékekben levő veszélyes anyagok által okozott környezeti és egészségügyi problémákat, az ilyen jellel jelölt készülékeket nem szabad a szét nem válogatott városi szemétbe tenni, hanem össze kell gyűjteni, újra fel kell dolgozni és újra kell hasznosítani.

**recepteket weboldalunkon talál:**

**a turmixgép használata:**

<http://www.russellhobbs.com/ifu/550931>

**turmix:**

<http://www.russellhobbs.com/ifu/550941>

**a feldolgozó egység használata:**

<http://www.russellhobbs.com/ifu/551078>

Talimatları okuyun, güvenli bir yerde saklayın, cihazın el değiştirmesi halinde cihazla birlikte aktarın. Kullanmadan önce cihazın tüm ambalajını çıkarın.

## ÖNEMLİ GÜVENLİK KURALLARI

Aşağıdakiler dahil, tüm temel güvenlik önlemlerini izleyin:

- 1 Fiziksel, duyuşsal veya zihinsel kapasiteli veya gerekli bilgi ve deneyimden yoksun kişiler bu cihazı sadece denetim/talimat altında ve içerdığı tehlikeleri kavradıklarında kullanabilirler.
  - Çocuklar cihazı kullanmamalı veya onunla oyun oynamamalıdır.
  - Cihazı ve kablosunu, çocukların erişemeyeceği yerlerde tutun.
- ⚠ Yaralanmaları önlemek için, bıçakları tutarken, sürahiyi boşaltırken ve temizlik yaparken dikkatli olun.
- ⚠ Ani buhar çıkışı nedeniyle sıçrayabileceğinden, sıcak sıvı (40°C üzeri) eklemeyin.
- ⚠ Cihazın yanlış biçimde kullanılması, yaralanmalara yol açabilir.
- 2 Montaj, demontaj veya temizlik çalışmalarından önce, cihazın fişini prizden çekin.
- 3 Cihazı, elektrik prizine takılı durumdayken gözetimsiz bırakmayın.
- 4 Hasarlı elektrik kabloları, güvenlik açısından sadece üretici, üreticinin yetkili servisleri veya benzer niteliklere sahip kişiler tarafından değiştirilmelidir.
- ⊘ Cihazı sıvıya batırmayın.
  - 5 Sürahiyi motor ünitesine yerleştirmeden önce, cihazı kapatın (0).
  - 6 Cihazı kapatın (0) ve kapağı sürahidan veya sürahiyi motor ünitesinden çıkarmadan önce, bıçaklar tamamen durana dek bekleyin.
  - 7 Cihazın fişi prize takılı iken sürahinin içine herhangi bir mutfak aleti sokmayın.
  - 8 Size sağladığımız aksesuar ve ek parçalar dışındaki ürünleri kullanmayın.
  - 9 Cihazı, bu talimatlarda belirtilenler dışında bir amaçla kullanmayın.
  - 10 Hasarlı veya arızalı cihazları çalıştırmayın.
  - 11 Motoru 1,5 dakikadan uzun süre kesintisiz çalıştırmayın, aşırı ısınabilir. 1,5 dakika sonra cihazı, dinlenmesi için en az 2 dakika kapalı tutun.

### sadece ev içi kullanım

## İLK KULLANIMDAN ÖNCE

İmalat tozlarını, vb. gidermek için cihazı temizleyin.

## NASIL ÇALIŞIR – ÖZET

- 1 Motor ünitesini sabit, düz bir zemine yerleştirin.
- 2 Sürahiyi motor ünitesinin üzerine yerleştirin ve yerine kilitlemek için saat yönünde döndürün.
- 3 Kapağı çıkarın.
- 4 Malzemeleri sürahiye yerleştirin.
- 5 Sürahiyi 1500 ml işaretinin üzerinde doldurmayın.
- 6 Kapağı tekrar yerleştirin.

<b>çizimler</b>	10 mikser	18 iri rende
3 hız kontrolü	11 krema aparatı	19 ince rende
4 motor ünitesi	12 çıkıntı	20 alt kısım
5 mil	13 kapak	21 bıçak ünitesi
6 sürahi	14 kanal	22 conta
7 sap	15 itme aparatı	23 başlık
8 destek	16 disk	 bulaşık makinesinde
9 doğrayıcı	17 dilimleme aparatı	yıkabilir

## CIHAZI ÇALIŞTIRMA

- Hız kontrolünün 0'a ayarlı olduğunu kontrol edin.
- Fişini prize takın.

## HIZ KUMANDASI

- Hız kumandasını istediğiniz hıza çevirin (1 = düşük, 2 = yüksek).
- Hız kontrolünün 0 konumunda ayarlı olduğunu kontrol edin.
- Genellikle fazla miktarlar, koyu karışımlar ve katı madde oranı sıvı oranından daha fazla olan malzemeler, daha uzun süre ve daha düşük hız gerektirir.
- Küçük miktarlar, yoğunluğu az karışımlar ve sıvı oranı katı madde oranından daha fazla olan malzemeler daha kısa süre ve daha yüksek hız gerektirir.
- Hız kontrolü saat yönünün aksine,  simgesine çevrildiğinde ani ve kısa süreli yüksek hız elde edilir. Düğme bu yönde yaylı olduğundan serbest bırakıldığında 0 konumuna geri döner.

## BLENDER'İ KULLANMA

- Sürahiye motor ünitesinin üzerine yerleştirin ve yerine kilitlemek için saat yönünde döndürün.
- Kapağı çıkarın.
- Malzemeleri sürahiye yerleştirin.
- Kapağı tekrar yerleştirin.
- Başlık üzerindeki işaretleri, kapakta yer alan boşluktaki yuvalarla aynı hizaya getirin, başlığı takın ve yerine kilitlemek için saat yönünde döndürün.
- Cihazı, başlığı takmadan çalıştırmayın.
- Blender çalışırken malzeme eklemek için, başlığı çıkarın, yeni malzemeleri delikten içeri dökün ve başlığı yeniden yerine yerleştirin.

## BİTTİ Mİ?

- Cihazı kapatın (0) ve fişini prizden çekin.
- Sürahiye saat yönünün aksine döndürün ve motor ünitesini kaldırarak çıkarın.

## BUZ KIRMA

- En iyi sonucu elde etmek için, buz küplerini sürahiye 150 ml - 500 ml işaretleri arasında olacak şekilde doldurun.
- Kapağı blendere takın ve:
- Hız kontrolünü bir veya iki saniyeliğine  konumuna getirin ve bırakın.
- Sonucu kontrol edin ve buna göre davranın.

## ROBOTU KULLANMA

- Robotu ve diski kesme/rendeleme işlemleri için en fazla 2 dakika kullanabilirsiniz. Diğer tüm kullanımlar 1,5 dakika ile sınırlandırılmalıdır. Bu süre sonunda motor 2 dakika boyunca dinlendirilmelidir.
- Cihazı kapatın (0) ve fişini prizden çekin.
- Mili motor ünitesinin üzerine takın.
- Sürahiye motor ünitesinin üzerine yerleştirin ve yerine kilitlemek için saat yönünde döndürün.
- Gerek duyduğunuz aparatı seçin.

## **DESTEK İLE**

- 32 Malzemeleri ezerek toz veya sıvı haline getirmek için doğrayıcıyı kullanın.
- 33 Malzemeleri birbirine karıştırmak için mikseri kullanın.
- 34 Kremayı koyulaştırmak, yumurtaları çırpıp ve şekerle kremayı birlikte çırpıp krema kıvamına getirmek için krema aparatını kullanın.
- 35 Aparatı desteğin üzerine takın ve tabana doğru kaydırın.
- 36 Desteği sürahinin ortasına, milin üzerine yerleştirin.
- 37 Malzemeleri sürahiye yerleştirin.
- 38 Kapağı, kanal kısmı sürahi sapının hemen gerisinde olacak şekilde tutun, sürahinin üzerine yerleştirin ve sonra çıkıntıyı sapa kilitlemek için saat yönünde döndürün.
- 39 Malzemeleri, motor çalışırken eklemek için:
  - a) itme aparatını kanaldan çıkarın
  - b) kanal yoluyla malzemeleri ekleyin
  - c) itme aparatını tekrar yerine yerleştirin
- 40 Kapağı çıkarmak için, saat yönünün aksine döndürerek kilidini açın ve yukarı kaldırın.

## **DISK İLE**

- 41 Dilimleme aparatını veya rendelerden birini diske monte edin.
- 42 Diski milin üzerine yerleştirin.
- 43 Kapağı, kanal kısmı sürahi sapının hemen gerisinde olacak şekilde tutun, sürahinin üzerine yerleştirin ve sonra çıkıntıyı sapa kilitlemek için saat yönünde döndürün.
- 44 İtme aparatını çıkarın ve malzemeleri kanaldan aşağı boşaltın.
- 45 İtme aparatını tekrar yerine yerleştirin ve malzemeleri kanaldan aşağı nazikçe itmek için kullanın.
- 46 Yiyecekleri kanaldan aşağı itmek için parmaklarınızı veya çatal, bıçak, vb. aletleri kullanmayın; sadece itme aparatından yararlanın.
- 47 Diskin üzerindeki bıçak(lar) yiyecekleri doğrudan sürahiye dilimleyecek veya rendeleyecektir.
- 48 Sürahinin yaklaşık yarısından fazla dolmasına izin vermeyin; cihazı durdurun ve sürahiye boşaltın.
- 49 Kapağı çıkarmak için, saat yönünün aksine döndürerek kilidini açın ve yukarı kaldırın.
- 50 Dilimleme/rendeleme aparatını çıkarmak için, diski döndürün ve metal uçlarından birine içeri ve aşağı doğru bastırın.

## **BİTTİ Mİ?**

- 51 Cihazı kapatın (0) ve fişini prizden çekin.
- 52 Sürahiye saat yönünün aksine döndürün ve motor ünitesini kaldırarak çıkarın.

## **TEMİZLİK VE BAKIM**

- 53 Cihazı kapatın (0) ve fişini prizden çekin.
- 54 Motor ünitesinin dış kısmını temiz, nemli bir bezle silin.
- 55 Çıkarılabilen parçaları elde yıkayın.
-  Bu parçaları bulaşık makinesinde de yıkayabilirsiniz.
- 56 Bulaşık makinesinin içindeki sert koşullar, yüzey cilalarına zarar verebilir.
- 57 Dış görünüşlerinde hasar olabilir, ancak cihazın işletimi bundan etkilenmez.

## **BIÇAK ÜNİTESİ**

- 58 Bıçak ünitesini, temizlemek için çıkarabilirsiniz.
- 59 Kapağı çıkarın.
- 60 Sürahiye ters çevirin.
- 61 Bir elinizle sürahinin sapını kavrayın.
- 62 Diğer elinizle bıçak ünitesinin tabanını kavrayın.
- 63 Bıçak ünitesini saat yönünde, sürahi tabanından gevşeyerek ayrılan dek döndürün.
- 64 Bıçak ünitesini sürahiden dikkatle kaldırarak çıkarın.



65 Contayı bıçak ünitesinden ayırın.

66 Contayı ve bıçak ünitesini sabunlu ılık suda yıkayın, durulayın ve açık havada kurutun.

67 Bıçak ünitesinin etrafındaki contayı tekrar yerine takın.

68 Bıçak ünitesini s rahiye geri yerleřtirin.

69 Bıçak  nitesini sabitlemek i in saat y n n n tersine  evirin.



### ** EVRE KORUMA**

Elektrikli ve elektronik cihazlardaki tehlikeli maddelerin neden olduĐu  evre ve saĐlık sorunlarını  nlemek amacıyla bu simge ile iřaretlenen cihazlar, genel atık konteynerlerine deĐil, geri d n ř m konteynerlerine bırakılmalıdır.

Bakanlık a tespit ve ilan edilen kullanım  mr  7 yıldır

Tařıma ve nakliye sırasında dikkat edilecek hususlar :

 r n  d ř rmeyiniz

Darbelere maruz kalmamasını saĐlayınız

Cihazı nakliye sırasında orijinal ambalajında tařıyınız.

**web sitemizde yemek tarifleri de verilmektedir:**

**blender'i kullanma:**

<http://www.russellhobbs.com/ifu/550931>

**smoothie'ler:**

<http://www.russellhobbs.com/ifu/550941>

**robotu kullanma:**

<http://www.russellhobbs.com/ifu/551078>

Citiți instrucțiunile, păstrați-le într-un loc sigur; dacă dați aparatul altcuiva, nu uitați să dați și instrucțiunile. Îndepărtați toate ambalajele înainte de folosire.

## **PREVEDERI IMPORTANTE DE SIGURANȚĂ**

Respectați măsurile de siguranță de bază, inclusiv:

1 Acest aparat poate fi folosit de către persoane cu capacități fizice, senzoriale sau mentale reduse sau lipsă de experiență și cunoștințe dacă sunt supravegheate/instruite și înțeleg pericolele la care se supun.

- Copiii nu trebuie să folosească sau să se joace cu aparatul.
- Nu lăsați aparatul și cablul la îndemâna copiilor.

 Pentru a evita rănirea, fiți precauți atunci când manevrați lamele, goliți vasul și curățați aparatul.

 Nu adăugați lichide fierbinți (peste 40°C), acestea s-ar putea să stropescă din cauza aburilor.

 Utilizarea incorectă a aparatului poate produce leziuni.

2 Scoateți aparatul din priză înainte de asamblare, dezasamblare sau curățare.

3 Nu lăsați aparatul nesupravegheat atunci când este în funcțiune.

4 În cazul în care cablul este deteriorat, trebuie înlocuit de către fabricant, agentul de service sau orice altă persoană calificată, pentru a evita accidente.

 Nu introduceți aparatul în lichid.

5 Înainte de a monta vasul pe unitatea motorului, opriți (0) aparatul.

6 Înainte de a îndepărta capacul de pe vas sau de a îndepărta vasul de pe unitatea motorului, opriți aparatul (0) și așteptați până când lamele se opresc.

7 Nu puneți ustensile în vas atunci când aparatul este în priză.

8 Nu folosiți alte accesorii sau atașamente decât cele furnizate de noi.

9 Nu folosiți aparatul în niciun alt scop decât cel descris în aceste instrucțiuni.

10 Nu operați aparatul dacă este stricat sau nu funcționează corect.

11 Nu lăsați motorul să funcționeze continuu mai mult de 1½ minute, se poate supraîncălzi.

După 1½ minute, opriți aparatul pentru cel puțin 2 minute, pentru a-și reveni.

### **exclusiv pentru uz casnic**

## **ÎNAINTE DE PRIMA UTILIZARE**

Curățați aparatul pentru a îndepărta praful etc.

## **MOD DE FUNCȚIONARE - PE SCURT**

1 Așezați unitatea motorului pe o suprafață stabilă, nivelată.

2 Coborâți vasul pe unitatea motorului, apoi întoarceți vasul în sensul acelor de ceasornic, pentru a-l bloca.

3 Scoateți capacul.

4 Puneți ingredientele în vas.

5 Nu depășiți limita de 1500ml marcată.

6 Reașezați capacul.

<b>schife</b>	10 mixer	18 răzătoare mare
3 comandă de control al vitezei	11 separator	19 răzătoare mică
4 unitate motor	12 capăt	20 partea de dedesubt
5 ax	13 capac	21 unitate lame
6 vas	14 tub	22 garnitură
7 mâner	15 mâner de apăsare	23 dop
8 suport	16 disc	 se poate spăla în mașina de spălat vase
9 tocător	17 feliator	

 **PORNIRE**

- 7 Verificați dacă comanda de control al vitezei este setată pe 0.
- 8 Băgați întrerupătorul în priză.

 **CONTROLUL VITEZEI**

- 9 Reglați comanda de control al vitezei la viteza pe care o doriți (1 = mică, 2 = mare).
- 10 Comutați comanda de control al vitezei înapoi 0 pentru a opri motorul.
- 11 În general, cantitățile mari, amestecurile dense și un procent mai mare de substanțe solide decât lichide sugerează un timp mai lung de preparare și o viteză mai mică.
- 12 Cantitățile mai mici, amestecurile mai puțin dense și mai multe lichide decât produse solide sugerează timp de preparare mai scurt și viteze mai mari.
- 13 Dacă rotiți comanda de control al vitezei în sensul opus acelor de ceasornic la  aparatul va funcționa puțin la viteză mare. În acest sens, butonul este prevăzut cu arc. Dacă îl eliberați, va reveni la 0.

 **FOLOSIREA BLENDERULUI**

- 14 Coborâți vasul pe unitatea motorului, apoi întoarceți vasul în sensul acelor de ceasornic, pentru a-l bloca.
- 15 Scoateți capacul.
- 16 Puneți ingredientele în vas.
- 17 Reașezați capacul.
- 18 Aliniați vârfulurile de pe dop cu orificiile din gaura capacului, fixați dopul și rotiți-l în sensul acelor de ceasornic pentru a-l bloca.
- 19 Nu porniți aparatul dacă nu ați pus capacul.
- 20 Pentru a adăuga ingrediente în timp ce blenderul este în funcțiune, îndepărtați capacul, turnați noile ingrediente prin gaură, apoi puneți capacul la loc.

 **GATA?**

- 21 Opriți aparatul (0) și scoateți-l din priză.
- 22 Întoarceți vasul în sensul opus acelor de ceasornic și ridicați-l de pe unitatea motorului.

 **GHEAȚĂ**

- 23 Pentru rezultate optime, umpleți vasul cu 150 - 500 ml cuburi de gheață.
- 24 Puneți capacul pe blender, apoi:
- 25 Comutați comanda de control al vitezei pe  timp de o secundă-două, apoi eliberați.
- 26 Verificați rezultatele și ajustați.

 **FOLOSIREA ROBOTULUI DE BUCĂTĂRIE**

- 27 Puteți folosi robotul de bucătărie și discul pentru a toca/răzui timp de 2 minute. Orice altă utilizare trebuie limitată la 1½ minute. După aceasta, lăsați motorul să se răcească timp de 2 minute.
- 28 Opriți aparatul (0) și scoateți-l din priză.
- 29 Montați axul pe partea de sus a unității motorului.
- 30 Coborâți vasul pe unitatea motorului, apoi întoarceți vasul în sensul acelor de ceasornic, pentru a-l bloca.
- 31 Alegeți accesoriul de care aveți nevoie.



## CU SUPORT

- 32 Folosiți tocătorul pentru a pulveriza ingredientele.
- 33 Folosiți mixerul pentru a amesteca ingredientele.
- 34 Folosiți telul pentru a face frișcă, a bate ouă și a bate ouă cu zahăr.
- 35 Montați accesoriul pe suport, apoi glisați-l pe partea inferioară.
- 36 Coborâți suportul pe centrul vasului, peste ax.
- 37 Puneți ingredientele în vas.
- 38 Țineți capacul cu tubul ușor în spatele mânerului vasului, așezați-l pe vas, apoi rotiți-l în sensul acelor de ceasornic pentru a bloca capătul pe partea superioară a mânerului.
- 39 Pentru a adăuga ingrediente în timp ce motorul este în stare de funcțiune:
  - a) scoateți mânerul de apăsare din tub.
  - b) adăugați ingredientele prin tub
  - c) puneți la loc mânerul de apăsare
- 40 Pentru a scoate capacul, rotiți-l în sensul opus acelor de ceasornic pentru a-l debloca, apoi ridicați-l.

## CU DISC

- 41 Montați feliatorul sau una dintre răzătoare pe disc.
- 42 Coborâți discul prin partea de sus a axului.
- 43 Țineți capacul cu tubul ușor în spatele mânerului vasului, așezați-l pe vas, apoi rotiți-l în sensul acelor de ceasornic pentru a bloca capătul pe partea superioară a mânerului.
- 44 Scoateți mânerul de apăsare și introduceți ingredientele în tub.
- 45 Puneți la loc mânerul de apăsare și folosiți-l pentru a împinge ingredientele pe tub în jos.
- 46 Nu folosiți degetele sau tacâmuri pentru a împinge alimentele – folosiți doar mânerul de apăsare.
- 47 Lama(ele) din partea de sus a discului vor felia sau rade alimentele în vas.
- 48 Nu permiteți umplerea vasului peste jumătate – opriți-vă și goliți-l.
- 49 Pentru a scoate capacul, rotiți-l în sensul opus acelor de ceasornic pentru a-l debloca, apoi ridicați-l.
- 50 Rotiți discul și apăsați unul dintre capetele metalice în interior și în jos, pentru a scoate feliatorul/răzătoarea.

## GATA?

- 51 Opriți aparatul (0) și scoateți-l din priză.
- 52 Întoarceți vasul în sensul opus acelor de ceasornic și ridicați-l de pe unitatea motorului.

## ÎNGRIJIRE ȘI ÎNTREȚINERE

- 53 Opriți aparatul (0) și scoateți-l din priză.
- 54 Ștergeți exteriorul unității motorului cu o cârpă umedă curată.
- 55 Çıkarılabilen parçaları elde yıkayın.
-  Puteți spăla aceste componente în mașina de spălat vase.
- 56 Mediul extrem din interiorul mașinii de spălat vase poate afecta suprafețele.
- 57 Va fi afectat doar aspectul acestora, nu va fi afectată funcționarea aparatului.

## UNITATEA LAMELOR

- 58 Puteți îndepărta unitatea lamelor pentru a o curăța.
- 59 Scoateți capacul.
- 60 Așezați vasul cu fundul în sus.
- 61 Apucați mânerul vasului cu o mână.
- 62 Apucați butonul unității lamelor cu cealaltă mână.
- 63 Rotiți unitatea lamelor în sensul acelor de ceasornic până când se slăbește de pe baza vasului.
- 64 Ridicați cu atenție unitatea lamei de pe vas.
- 65 Scoateți garnitura de pe unitatea lamei.

66 Spălați garnitura și unitatea lamelor cu apă caldă cu detergent, clătiți și lăsați la uscat.

67 Reașezați garnitura în jurul unității lamei.

68 Remontați unitatea lamei în vas.

69 Rotiți unitatea lamelor în sensul opus acelor de ceasornic și strângeți-o.



### **PROTEJAREA MEDIULUI**

Pentru a evita probleme de mediu și sănătate cauzate substanțele periculoase din aparatele electrice și electronice, aparatele marcate cu acest simbol nu trebuie aruncate direct la gunoi, ci trebuie recuperate, refolosite sau reciclate.

**rețete disponibile pe site-ul nostru web**

**folosirea blenderului:**

<http://www.russellhobbs.com/ifu/550931>

**smoothies:**

<http://www.russellhobbs.com/ifu/550941>





**folosirea robotului de bucătărie:**

<http://www.russellhobbs.com/ifu/551078>

Прочетете инструкциите, запазете ги и ги предавайте, ако предавате и уреда. Отстранете всички опаковки преди употреба.

## **ВАЖНИ ПРЕДПАЗНИ МЕРКИ**

Следвайте основните мерки за безопасност, включително:

- 1 Този уред може да се ползва от хора с ограничени физически, сетивни или умствени възможности, или без опит и познания, ако са под надзора/инструктирани и осъзнават опасностите.
  - Децата не трябва да използват или да играят с уреда.
  - Дръжте уреда и кабела далеч от достъпа на деца.
  -  За да избегнете нараняване, внимавайте при работа с остриетата, изпразване на каната и почистване.
  -  Не добавяйте гореща течност (над 40°C), тъй като това може да доведе до внезапно изпускане на пара.
  -  Неправилната употреба на уреда може да доведе до нараняване.
- 2 Изключете уреда от контакта преди сглобяване, разглобяване или почистване.
- 3 Не оставяйте уреда без наблюдение, докато е включен в контакта.
- 4 Ако кабелът е повреден, той трябва да се подмени от производителя, негов представител за сервизно обслужване или друго квалифицирано за тази цел лице, за да се избегне **всякакъв риск**.
-  Не потапяйте уреда в течност.
- 5 Изключете (0), преди да поставите каната върху задвижващия блок.
- 6 Изключете (0) и изчакайте, докато спрат остриетата, преди да свалите капака от каната, или да свалите каната от задвижващия блок.
- 7 Не поставяйте прибори в каната, когато уредът е включен в мрежата.
- 8 Не използвайте аксесоари или приставки, различни от тези, предоставени от нас.
- 9 Не използвайте уреда за други цели, освен тези, описани в настоящите инструкции.
- 10 Не използвайте уреда, ако е повреден или не работи изрядно.
- 11 Не оставяйте двигателя да работи непрекъснато повече от 1,5 минути, може да прегрее. След 1,5 минути го изключвайте за най-малко 2 минути, да се възстанови.

### **само за домашна употреба**

#### **ПРЕДИ ПЪРВОНАЧАЛНО ИЗПОЛЗВАНЕ**

Почистете уреда, за да премахнете производствен прах и др.

#### **БЪРЗО РЪКОВОДСТВО**

- 1 Поставете моторното тяло на стабилна, равна повърхност.
- 2 Поставете каната върху задвижващия блок и я завъртете по часовниковата стрелка, за да я фиксирате.
- 3 Махнете капака.

<b>илюстрации</b>	сметана	19 приставка за фино настъргване
3 бутон за контрол на скоростта	12 разделител	20 долна страна
4 задвижващ блок	13 капак	21 режещ блок
5 шпиндел	14 тръба	22 уплътнение
6 кана	15 избутвач	23 запушалка
7 дръжка	16 диск	 пригоден за миене в съдомиялна машина
8 опора	17 приставка за нарязване на шайби	
9 приставка за надробвяване	18 приставка за едро настъргване	
10 миксер		
11 приставка за разбиване на		

- 4 Поставете съставките в каната.
- 5 Не пълнете каната над маркировката за 1500 мл
- 6 Отстранете капака.

### ВКЛЮЧВАНЕ

- 7 Проверете дали контролът на скоростта е установен на 0.
- 8 Включете щепсела в захранващия контакт.

### КОНТРОЛ НА СКОРОСТТА

- 9 Завъртете контрола на скоростта до желаната скорост (1 = ниска, 2 = висока).
- 10 Завъртете пак контрола на скоростта до 0, за да изключите мотора.
- 11 По принцип, големите количества, гъстите смеси и голямото съотношение на твърди частици предполагат по-дълга настройка на времето и по-ниски скорости.
- 12 По-малките количества, по-редките смеси и повечето течности, отколкото твърди частици, предполагат по-кратки настройки на времето и по-високи скорости.
- 13 Ако завъртите контрола на скоростта обратно на часовниковата стрелка до , ще получите внезапна висока мощност за кратко време при висока скорост. В тази посока копчето е с пружина. Когато го освободите, то ще се върне на 0.

### ИЗПОЛЗВАНЕ НА БЛЕНДЕРА

- 14 Поставете каната върху задвижващия блок и я завъртете по часовниковата стрелка, за да я фиксирате.
- 15 Махнете капака.
- 16 Поставете съставките в каната.
- 17 Отстранете капака.
- 18 Подравнете издатините на запушалката с отворите в дупката на капака, поставете запушалката и завъртете по часовниковата стрелка, за да я заключите.
- 19 Не задействайте уреда, без да сте поставили запушалката.
- 20 За да добавите съставки, докато блендерът работи, свалете запушалката, изсипете новите съставки през отвора, и поставете отново запушалката.

### ГОТОВО?

- 21 Изключете уреда (0) и го изключете от контакта.
- 22 Завъртете каната обратно на часовниковата стрелка и я повдигнете от задвижващия блок.

### НАТРОШЕН ЛЕД

- 23 За постигане на най-добри резултати напълнете каната с кубчета лед между 150 мл и 500 мл.
- 24 Поставете капака върху блендера, и след това:
- 25 Задайте бутона за контрол на скоростта на позиция  в продължение на една-две секунди, след което го отпуснете.
- 26 Проверете резултатите, и регулирайте.

## ИЗПОЛЗВАНЕ НА РОБОТА

- 27 Можете да използвате робота и диска за рязане/стъргане за не повече от 2 минути. Всяка друга употреба трябва да бъде сведена до 1 ½ минути. След това оставете мотора да почива за 2 минути.
- 28 Изключете уреда (0) и го изключете от контакта.
- 29 Поставете шпиндела върху задвижващия блок.
- 30 Поставете каната върху задвижващия блок и я завъртете по часовниковата стрелка, за да я фиксирате.
- 31 Изберете необходимата приставка.

## С ОПОРАТА

- 32 Използвайте приставката за надробяване за фино смилане на съставките.
- 33 Използвайте миксера, за да смесите съставките.
- 34 Използвайте накрайника за разбиване на сметана, за да сгъстите сметана, да разбиеете яйца и да разбиеете смес от яйца и захар.
- 35 Поставете приставката върху опората и я плъзнете до дъното.
- 36 Поставете долу опората в центъра на каната върху шпиндела.
- 37 Поставете съставките в каната.
- 38 Хванете капака с тръбата леко зад дръжката на каната, поставете го на каната и го завъртете по часовниковата стрелка, за да заключите халката в горната част на дръжката.
- 39 За добавяне на съставки при работещ мотор:
  - 1) повдигнете избутвача от тръбата
  - 2) добавете съставките през тръбата
  - 3) върнете на място избутвача
- 40 За сваляне на капака го завъртете обратно на часовниковата стрелка, за да го отключите, а след това го повдигнете.

## С ДИСКА

- 41 Поставете приставката за нарязване на шайби или една от приставките за настъргване в диска.
- 42 Поставете диска върху шпиндела и го вкарайте до долу.
- 43 Хванете капака с тръбата леко зад дръжката на каната, поставете го на каната и го завъртете по часовниковата стрелка, за да заключите халката в горната част на дръжката.
- 44 Извадете избутвача и пуснете съставките в тръбата.
- 45 Поставете пак избутвача и го използвайте, за да натискате леко съставките в тръбата.
- 46 Не избутвайте храната в тръбата с пръсти или с прибори, а само с избутвача.
- 47 Резецът (резците) върху диска ще нареже на шайби или ще настърже храната в каната.
- 48 Не оставяйте каната да се напълни повече от половината – спрете и я изпразнете.
- 49 За сваляне на капака го завъртете обратно на часовниковата стрелка, за да го отключите, а след това го повдигнете.
- 50 Обърнете диска и натиснете един от металните краища навътре и надолу, за да извадите приставката за нарязване на шайби/настъргване.

## ГОТОВО?

- 51 Изключете уреда (0) и го изключете от контакта.
- 52 Завъртете каната обратно на часовниковата стрелка и я повдигнете от задвижващия блок.

## ГРИЖИ И ПОДДРЪЖКА

- 53 Изключете уреда (0) и го изключете от контакта.
- 54 Избършете външната част на задвижващия блок с чиста влажна кърпа.



55 Измийте сменяемите части.

 Можете да измиете тези части в съдомиялна машина.

56 Екстремната среда в миялната машина може да повреди повърхностните покрития на повърхностите.

57 Могат да се получат само козметични наранявания, които няма да повлияят върху работата на уреда.

### РЕЖЕЩ БЛОК

58 Може да поискате да премахнете режещия блок, за да го почистите.

59 Махнете капака.

60 Поставете каната наобратно.

61 Хванете дръжката на каната с едната ръка.

62 Хванете дъното на режещия блок с другата ръка.

63 Завъртете режещия блок по часовниковата стрелка, докато се разхлаби от основата на каната.

64 Внимателно извадете режещия блок от каната, чрез повдигане.

65 Свалете уплътнението от режещия блок.

66 Измийте уплътнението и режещия блок с топла вода и сапун, изплакнете и оставете да изсъхне на въздуха.

67 Поставете отново уплътнението около режещия блок.

68 Сменете режещия блок от каната.

69 Завъртете режещия блок обратно на часовниковата стрелка, за да го затегнете.

### ОПАЗВАНЕ НА ОКОЛНАТА СРЕДА

За да се избегнат екологични и здравни проблеми поради наличие на опасни субстанции в електрическите и електронни стоки, уредите, обозначени с този символ, не трябва да се изхвърлят заедно с несортирани общински отпадъци, а следва да се върнат обратно, да се използват отново или рециклират.

**рецепти има на нашата уеб страница:**

**използване на блендера:**

**<http://www.russellhobbs.com/ifu/550931>**

**смутита:**

**<http://www.russellhobbs.com/ifu/550941>**

**използване на робота:**

**<http://www.russellhobbs.com/ifu/551078>**

## 👁 العناية والصيانة

- 52 قم بإيقاف الجهاز (0) وفصله.  
53 امسح السطح الخارجي لوحدة الموتور بقطعة قماش مبللة نظيفة.  
54 اغسل الأجزاء القابلة للنقل في ماء صابوني دافئ واشطف وجفف.  
🔧 ويمكنك غسل هذه الأجزاء في غسالة صحون.  
55 وإذا كنت تستخدم غسالة صحون، فسوف تؤثر البيئة القاسية داخل غسالة الصحون على التشطيبات السطحية.  
56 يجب أن يكون التلف ظاهري فقط ولا يؤثر على عمل الجهاز.

## 🧼 وحدة الشفرات

- 57 يمكنك فك وحدة الشفرات للتنظيف.  
58 من الأفضل عمل ذلك مع الإبريق المقلوب رأساً على عقب.  
59 أمسك مقبض الإبريق بيد واحدة.  
60 وأمسك الجزء السفلي لوحدة الشفرات باليد الأخرى.  
61 أدر وحدة الشفرات في اتجاه عقارب الساعة إلى أن تنفك من قاعدة الإبريق.  
62 اسحبها بعناية لأعلى وأخرجها من قاع الإبريق.  
63 اغسل مانع التسرب وحدة الشفرات في ماء صابوني دافئ واشطفه وجففه بالهواء.  
64 توخي الحذر الشديد مع الشفرات - لا تتعامل معها مباشرة واستخدم فرشاة غسيل من النايلون.  
65 استبدل مانع التسرب الموجود حول وحدة الشفرات .  
66 قم بقلب وحدة الشفرات رأساً على عقب واستبدلها في الجزء السفلي من قاعدة الإبريق.

## ⚠ رمز سلة المهملات على العجلة

لتجنب المشاكل البيئية والصحية بسبب المواد الخطرة في المعدات الكهربائية والإلكترونية، يجب عدم التخلص من الأجهزة المميزة بهذا الرمز مع نفايات البلدية غير المصنفة ولكن استعادتها أو إعادة استخدامها أو إعادة تدويرها.

## استخدام المعالج

26 يمكنك استخدام المعالج والقرص للقطع/البشر لمدة تصل إلى دقيقتين. وينبغي أن يقتصر أي استخدام آخر على دقيقة ونصف وبعد ذلك دع الموتور يستريح لمدة دقيقتين.

27 قم بإيقاف الجهاز ثم افصله.

28 قم بتركيب عمود الدوران فوق وحدة الموتور.

29 قم بتنزيل الإبريق في وحدة الموتور ثم أدر الإبريق في اتجاه عقارب الساعة لتثبيته في مكانه.

30 اختر الملحق الذي تحتاجه.

## بالمسند

31 استخدم المفرمة لطحن المكونات.

32 استخدم الخلاط لخلط المكونات معا.

33 استخدم المقعدة لتغليظ القشدة وضرب البيض وخفق البيض والسكر معا.

34 قم بتركيب الملحق فوق المسند وحركه لأسفل.

35 قم بتنزيل المسند في مركز الإبريق على عمود الدوران.

36 ضع المكونات في الإبريق.

37 أمسك الغطاء مع الأنبوب خلف مقبض الإبريق وضعه على الإبريق ثم أدره في اتجاه عقارب الساعة لتثبيت اللسان فوق المقبض.

38 لإضافة المكونات أثناء تشغيل الموتور:

(1) ارفع الدافعة للخروج من الأنبوب

(2) أضف المكونات عن طريق أنبوب

(3) استبدل الدافعة

39 لفك الغطاء، أدره عكس اتجاه عقارب الساعة لفتحه ثم ارفعه.

## بالقرص

40 قم بتركيب القاطعة أو أحد المباشر في القرص.

41 قم بتنزيل القرص فوق عمود الدوران .

42 أمسك الغطاء مع الأنبوب خلف مقبض الإبريق وضعه على الإبريق ثم أدره في اتجاه عقارب الساعة لتثبيت اللسان فوق المقبض.

43 أخرج الدافعة وأسقط المكونات في الأنبوب.

44 استبدل الدافعة واستخدمها لدفع المكونات برفق إلى الأنبوب.

45 لا تستخدم الأصابع أو أدوات المائدة لدفع الطعام إلى الأنبوب – استخدم الدافعة فقط.

46 سوف تقوم الشفرات الموجودة فوق القرص بقطع أو بشر الطعام في الإبريق.

47 لا تدع الإبريق يمتلئ أكثر من نحو نصفه بالكامل – توقف وقم بتفريغ.

48 لفك الغطاء، أدره عكس اتجاه عقارب الساعة لفتحه ثم ارفعه.

49 أدر القرص لأعلى واضغط أحد الأطراف المعدنية لأعلى ولأسفل لإخراج القاطعة/المبشرة.

## انتهت؟

50 قم بإيقاف الجهاز ثم افصله.

51 أدر الإبريق عكس اتجاه عقارب الساعة وارفعه من وحدة الموتور.

## 📌 قبل الاستعمال للمرة الأولى

• نظف الجهاز لإزالة غبار التصنيع، الخ

### ⚙️ كيف يعمل - باختصار

- 1 ضع وحدة الموتور على سطح جاف وثابت ومستو.
- 2 م بتنزيل الإبريق في وحدة الموتور ثم أدر الإبريق في اتجاه عقارب الساعة لتثبيته في مكانه.
- 3 أخرج الغطاء.
- 4 ضع المكونات في الوعاء.
- 5 لا تملأ بعد علامة 1500ml (1500 مللي).
- 6 استبدل الغطاء.

### 🔍 تشغيل

- 7 تأكد من ضبط أدوات التحكم في السرعة على 0.
- 8 اربط الجهاز بالتيار الكهربائي.

### 🔍 أداة التحكم في السرعة

- 9 أدر أداة التحكم في السرعة للسرعة التي تريدها (1 = منخفض، 2 = عالي).
- 10 أدر أداة التحكم في السرعة إلى 0 لإيقاف الموتور.
- 11 بشكل عام وللكميات الكبيرة والخليط الكثف والمستوى العالي من المواد الصلبة مقارنة مع المواد السائلة، ينصح استخدام أوقات طويلة وسرعة بطيئة.
- 12 للكميات القليلة والخلاطات الخفيفة التي تحتوي على سائل أكثر من المواد الصلبة، ينصح باستخدام أوقات قصيرة وسرعة عالية.
- 13 سوف يعطيك تدوير أداة التحكم في السرعة عكس اتجاه عقارب الساعة إلى @ دفعة قصيرة على سرعة عالية. وفي هذا الاتجاه، يتم تحميل المقبض بزنبك. وسوف يعود إلى 0 عندما تتركه.

### 📌 استخدام الخلاط

- 14 قم بتنزيل الإبريق في وحدة الموتور ثم أدر الإبريق في اتجاه عقارب الساعة لتثبيته في مكانه.
- 15 أخرج الغطاء.
- 16 ضع المكونات في الوعاء.
- 17 استبدل الغطاء.
- 18 قم بمحاذاة الفتحات الموجودة على جانبي الغطاء مع الفتحات الموجودة في الثقب الموجود الغطاء، وضع الغطاء في الثقب وأدره حوالي 1/4 لفة في اتجاه عقارب الساعة لقفله.
- 19 لا تقم بتشغيل الجهاز بدون تركيب الغطاء.
- 20 لإضافة مكونات أثناء عمل الخلاط، قم بإخراج الغطاء وصب المكونات الجديدة من خلال الثقب ثم استبدل الغطاء.

### 📌 انتهت؟

21 قم بإيقاف الجهاز ثم افصله.

22 أدر الإبريق عكس اتجاه عقارب الساعة وارفعه من وحدة الموتور.

### 📌 الثلج المجروش

- 23 ابدأ بنصف إلى ثلاثة أرباع كوب ثلج أو 4 إلى 6 مكعبات وأضف 15 مللي لتر (ملعقة طعام) ماء بارد نقي.
- 24 ضع الغطاء على الخلاط، ثم أدر أداة التحكم في السرعة إلى @ لمدة ثانية أو ثانيتين ثم اتركها.
- 25 تحقق من النتائج واضبطها.

الرسومات	10 الخلاط	18 مبشرة خشنة
3 أداة التحكم في السرعة	11 المقشدة	19 مبشرة ناعمة
4 وحدة الموتور	12 لسان	20 الجانب السفلي
5 عمود الدوران	13 الغطاء	21 وحدة الشفرات
6 الإبريق	14 أنبوب	22 مانع تسرب
7 المقبض	15 الدافعة	23 غطاء
8 المسند	16 القرص	 خزانة غسالة الصحون
9 المفرفة	17 القاطعة	

اقرأ التعليمات واحفظها في مكان آمن. في حالة اهداء الجهاز لشخص آخر ارفق معه التعليمات. يجب ازالة جميع الأغلفة قبل الاستعمال.

### ⊠ إجراءات أمان ضرورية

يجب اتخاذ إجراءات الأمان الأساسية التالية:

- 1 يمكن استخدام هذا الجهاز بواسطة الأشخاص ذوي القدرات الجسدية أو الحسية أو العقلية المنخفضة أو عديمي الخبرة والمعرفة إذا تم الإشراف عليهم/تعليمهم ويفهمون المخاطر المعنية.
  - يجب ألا يستخدم الأطفال الجهاز أو يعبثوا به.
  - اجعل الجهاز والكبل بعيدا عن متناول الأطفال.
- ⚠ لتجنب الإصابات، تعامل بحرص مع الشفرات وأثناء تفريغ الإبريق والتنظيف.
  - ⚠ لا تقم بإضافة سائل ساخن (أكثر من 40 درجة مئوية) فقد يتم طرده بسبب التبخير المفاجئ.
- ⚠ يمكن أن يسبب إساءة استخدام الجهاز إصابات.
  - 2 افصل الجهاز قبل تجميعه أو تفكيكه أو تنظيفه.
  - 3 لا تترك الجهاز مهملا خلال اتصاله بالتيار.
  - 4 إذا كان السلك متضررا فاطلب استبداله في الشركة المصنعة في مكتبها للبيع أو عن طريق مهنيّ محترف، لمنع أي حادث ممكن.
- ⊠ لا تضع وحدة الموتور في سائل.
  - 5 قم بإيقاف التشغيل (0) قبل تركيب الإبريق في وحدة الموتور.
  - 6 قم بإيقاف التشغيل (0) وانتظر إلى أن تتوقف الشفرات قبل إخراج الغطاء من الإبريق أو إخراج الإبريق من وحدة الموتور.
  - 7 لا تضع أدوات طهي في الإبريق أثناء توصيل الجهاز.
  - 8 لا تستخدم أي أداة غير التي تكون مع الجهاز.
  - 9 لا تستخدم الجهاز لأغراض غير مقرر في التعليمات.
  - 10 لا تستخدم الجهاز إذا كان تالفا أو لا يعمل بصورة صحيحة.
  - 11 لا تقم بتشغيل الموتور بشكل مستمر أكثر دقيقة وربع وإلا فقد يسخن أكثر من اللازم . وبعد دقيقة وربع قم بإيقافه لمدة دقيقتين على الأقل للاستعادة.

للاستعمال المنزلي فقط





19006-56 220-240V~50/60Hz 600Watts

19006-56 220-240В~50/60Гц 600 Вт

552-525