

Caractéristiques techniques

Panasonic®

Mode d'emploi et consignes d'installation

Lave-linge
(Usage domestique)

N° de modèle
NA-148XR1

| | |
|---|---|
| N° de modèle | NA-148XR1 |
| Tension nominale | 220 - 240 V |
| Fréquence nominale | 50 Hz |
| Puissance nominale d'énergie maximale | 2000 - 2350 W |
| Puissance nominale d'énergie de chauffage | 2000 W (230 V) |
| Dimensions de la machine | 596 mm (L) × 635 mm (P) × 840 mm (H) |
| Poids de la machine | 77 kg |
| Masse maximale de linge sec | 8 kg |
| Consommation d'eau | Se reporter à la section « Consommation d'eau et d'électricité ». (P. 46) |
| Pression de l'eau courante | 0,03 - 1 MPa |

■ Vérification de l'alimentation électrique

La puissance nominale du lave-linge est indiquée sur la plaque signalétique. S'assurer qu'elle correspond aux caractéristiques de la résidence.

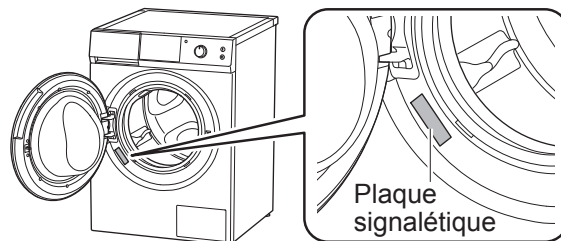

Sommaire

| | |
|------------------------|----|
| MESURES DE SÉCURITÉ | 4 |
| Préliminaires | 8 |
| Lavage | 14 |
| Fonctions optionnelles | 24 |
| Entretien | 29 |
| Dépannage | 32 |
| Installation / autres | 37 |



Panasonic Corporation

<http://www.panasonic.com>

© Panasonic Corporation 2015

Imprimé en Slovénie

07-2016

(WFR)

Merci d'avoir acheté ce lave-linge.

- Veiller à lire attentivement ces instructions pour une utilisation sûre et fiable.
- Conserver ce mode d'emploi pour référence future.

FR

Sommaire

MESURES DE SÉCURITÉ

- Mesures de sécurité 4

Préliminaires

- Contrôle du lave-linge 8
- Avant le lavage 9
- Panneau de commande 10
- Lessive 12

Lavage

- Lavage [Méthode de base] 14
- Lavage [Lavage en mode Eco] 16
- Liste des programmes 18
- Détails des programmes 20
- Conseils pour chaque programme 22

Fonctions optionnelles

- Modification des réglages de programme 24
 - Modification de la température [°C] 24
 - Modification de la vitesse d'essorage [t/min] 25
 - Réglage de l'heure de la fin de programme [Temps] 25
- Lavage avec les fonctions optionnelles 26
 - Sélection et exécution de processus [Mode] 26
 - Économie d'énergie et de temps [Rapide/ Eco] 27
 - Rinçage minutieux [Rinçage plus] 27
 - Réduction des plis [Anti-froissage] 27
 - Prélavage [Prélavage] 27

- Modification des réglages du lave-linge 28
 - Annulation de la sonnerie [Sonnerie] 28
 - Réglage de la sécurité enfants [Sécurité enfants] 28

Entretien

- Entretien 29
 - Filtre d'alimentation en eau 29
 - Si le tuyau d'alimentation en eau est gelé 29
 - Tiroir à lessive 30
 - Lave-linge 30
 - Tambour 30
 - Filtre de vidange 31

Dépannage

- Ouverture de la porte en cas d'urgence 32
- Dépannage 33
- Affichage d'erreur 36

Installation / autres

(Faire effectuer l'installation par une personne du SAV)

- Choix de l'emplacement idéal 37
- Déplacement et installation 38
- Raccordement des tuyaux 40
- Vérification après l'installation 42
- Protection de l'environnement 44
- Consommation d'eau et d'électricité 46
- Fiche produit 47
- Caractéristiques techniques Verso

Mesures de sécurité

Lire et suivre les mesures de sécurité suivantes.

AVERTISSEMENT

Risque de blessures corporelles, voire mortelles.

Pour assurer la sécurité de l'utilisateur et de sa famille

- Cette machine peut être utilisée par les enfants âgés de huit ans et plus, ainsi que par les personnes disposant de capacités physiques, sensorielles ou mentales réduites, ou manquant d'expérience ou de connaissances, à condition que ces enfants ou personnes soient surveillés ou formés à son utilisation en toute sécurité et qu'ils comprennent les risques encourus.
- Ne pas laisser les enfants jouer avec cette machine.
- Ne pas laisser les enfants effectuer le nettoyage ou l'entretien sans surveillance.
- Tenir les enfants de moins de trois ans à l'écart à moins qu'ils ne soient sous surveillance permanente.
- Tenir cette machine éloignée de toute flamme nue. Ne pas mettre de matériaux inflammables ou vêtements imbibés de ces produits dans le tambour. Les éloigner de la machine. (Pour éviter une explosion ou un incendie)
 - Par exemple : Diluants, essence, kérosène, benzine, alcool, etc.
- Pour éviter de se blesser, ne pas toucher le tambour avant son arrêt complet.

AVERTISSEMENT

Pour éviter une électrocution, une surchauffe, une combustion ou un incendie

- Utiliser uniquement une prise conforme à la tension nominale de cette machine. Ne pas utiliser un adaptateur de prise secteur ou un câble de rallonge.
- Ne pas toucher un câble/fiche d'alimentation endommagé. Si le câble d'alimentation est endommagé, le faire remplacer par le fabricant, un technicien après-vente agréé ou une personne de qualifications équivalentes pour éviter tout risque.
- Ne pas toucher le câble d'alimentation avec des mains humides.
- Toujours enfoncer à fond la fiche d'alimentation dans la prise secteur.
- Ne pas tenir ou tirer le câble d'alimentation lors du débranchement de la fiche de la prise secteur.
- Débrancher le câble d'alimentation avant le nettoyage.

Réparations

- Ne jamais démonter, réparer ou modifier la machine. En cas de dysfonctionnement ou de panne, arrêter immédiatement la machine, débrancher le câble d'alimentation et contacter le service du service clientèle pour réparation.

Mesures de sécurité (suite)

ATTENTION

Risque de blessures ou de dommages.

Usage correct

- Cet appareil ne doit être utilisé que pour des textiles identifiés comme étant lavables en machine.
- Ne pas le raccorder à une alimentation en eau chaude.
- Ne pas obstruer les ouvertures de la partie inférieure avec un tapis, etc.

Pour éviter les fuites d'eau

- Utiliser le jeu de tuyaux neuf fourni avec la machine, ne jamais réutiliser l'ancien.
- Fermer le robinet si la machine ne va pas être utilisée pendant longtemps (les vacances par exemple). L'eau pourrait fuir pendant l'absence et endommager la résidence.

Pour éviter les blessures ou brûlures

- Tenir les doigts à distance de la charnière à l'ouverture et à la fermeture de la porte.
- Ne pas monter sur la machine.

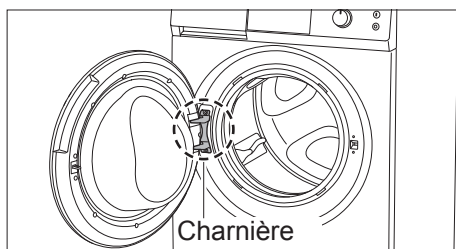

ATTENTION

- Lors d'un lavage à haute température, faire attention de ne pas se brûler. Le tuyau de vidange, le tambour, le hublot de porte, et le linge seront chauds.

Pour éviter d'endommager le lave-linge et d'abîmer le linge

- Ne pas faire fonctionner le lave-linge sans que les tiges d'ancrage soient retirées. Dans le cas contraire, le lave-linge vibrera d'une manière excessive.
- Ne pas laver de linge très taché d'huile végétale ou de maquillage, etc. L'huile peut devenir chaude et déformer le joint de porte entraînant par la suite des fuites d'eau.

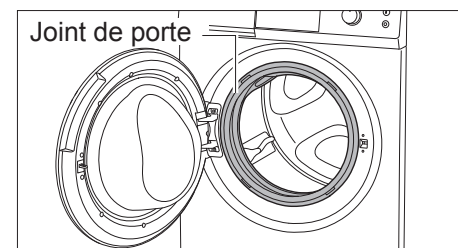
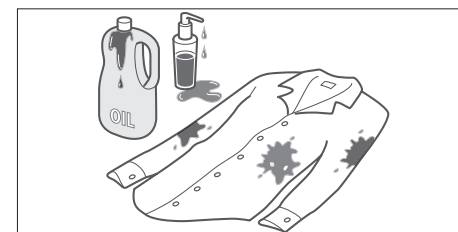
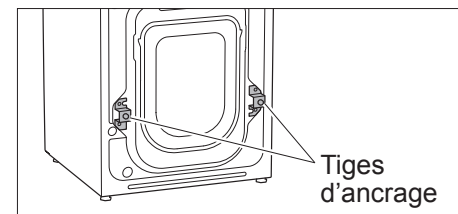

Contrôle du lave-linge

Tiroir à lessive (P. 12)

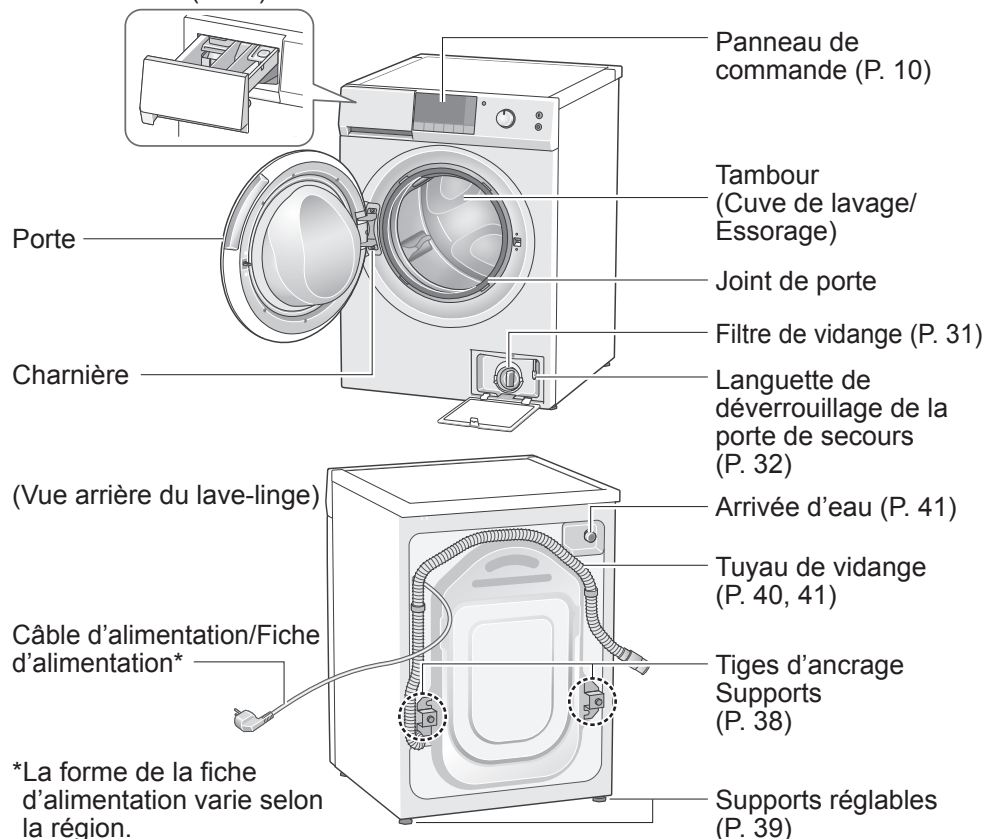

*La forme de la fiche d'alimentation varie selon la région.

Accessoires

Coude (P. 41)



Capuchons (2) (P. 39)



Tuyau d'alimentation en eau* (P. 40, 41)

*Le tuyau fourni varie selon la région dans laquelle le lave-linge est vendu.

Tuyau standard



Tuyau avec vanne d'alimentation en eau



Avant le lavage

Contrôle avant utilisation

À la première utilisation ou après un arrêt prolongé, vérifier les éléments suivants.

- Contrôler le serrage correct du tuyau d'alimentation en eau et le tuyau de vidange. (P. 40)
- Le raccordement du tuyau d'alimentation en eau est correct lors de l'ouverture du robinet.
- La fiche d'alimentation est branchée.

Avant la première utilisation

Il peut y avoir quelques gouttelettes d'eau ou de la condensation dans le lave-linge en raison de l'inspection réalisée en usine avant l'expédition. Pour rincer les résidus, etc., suivre les instructions ci-dessous :

- Programme « Coton »
- Réglage par défaut : 40 °C
- Pas de lessive, ni vêtements

Préparation du linge

Lire les étiquettes des vêtements, et trier ces derniers par couleur, type de tissu et degré de saleté. Ceci permet de choisir le programme et la température corrects. Appliquer du détachant sur les taches.

■ Tri des vêtements

- Laver séparément les vêtements qui ne sont pas grand teint. (jeans, vêtements sombres, etc.)

■ Avant de placer les vêtements dans le tambour

Pour éviter d'abîmer les vêtements ou d'endommager le lave-linge, suivre les consignes ci-dessous.

- Retirer tout corps étranger (pièces de monnaie, pins, agrafes, clous) des vêtements.

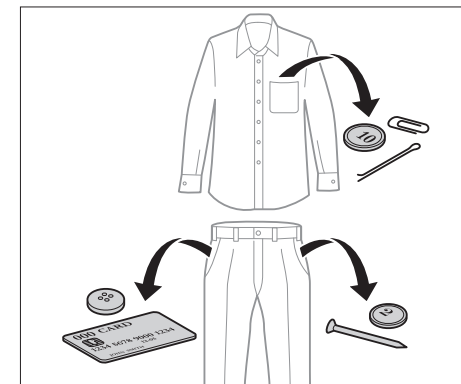

- Attacher les lacets des tabliers, etc.
- Vêtements avec tissus gratté : Les retourner.
- Vêtements avec fermetures : Fermer les fermetures et les retourner.
- Petites pièces, soutiens-gorge à armatures métalliques, dentelles : Les placer dans le filet de lavage.

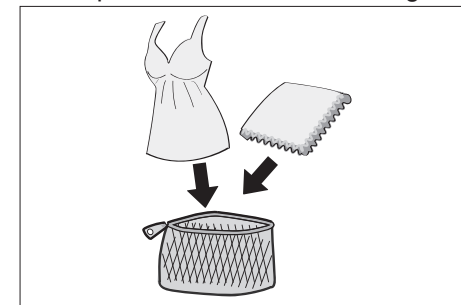

- Retirer les cheveux, les poils d'animal, le sable, etc. avant le lavage
- Vêtements très sales ou avec des taches coriaces : Effectuer un lavage à la main léger au préalable.

Panneau de commande

Commandes

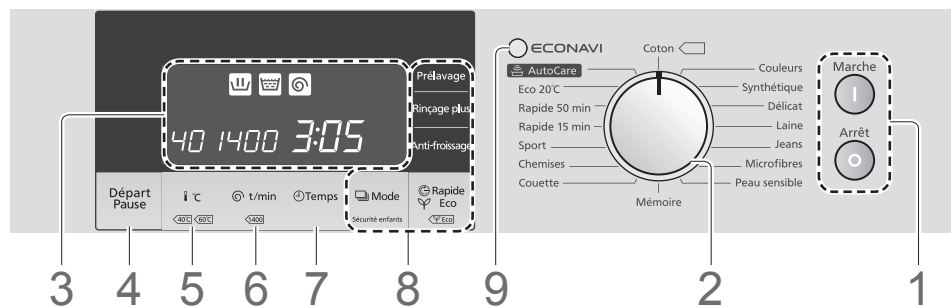

1. Boutons d'alimentation [Marche] [Arrêt]

2. Cadran de sélection de programme

Utiliser ce cadran pour choisir le programme adapté au linge. (P. 18)

3. Écran (P. 11)

4. Bouton Départ / Pause [Départ / Pause]

Pour lancer ou mettre en pause le programme de lavage.

5. Bouton de température [°C]

Pour choisir la température de l'eau. (P. 24)

❄️ (Froid) – 90 (90 °C)

6. Bouton Vitesse d'essorage [t/min]

Pour choisir la vitesse d'essorage. (P. 25)

7. Bouton Temps [Temps]

Pour programmer l'heure à laquelle le programme se terminera. (P. 25)

8. Boutons de fonctions optionnelles

Utiliser les boutons pour effectuer un lavage avec une des fonctions optionnelles ou pour modifier les réglages de Child Lock (Sécurité enfants). (P. 28)

- 🔒 : Sécurité enfants
Appuyer et maintenir le « Mode » pendant au moins cinq secondes pour verrouiller la porte et autres boutons.

9. Témoin ECONAVI

S'allume ou clignote lors de l'exécution du programme « AutoCare ». (P. 23)

REMARQUE

- Pour rallumer le lave-linge, appuyer sur « Arrêt », vérifier que l'écran est éteint, puis le remettre sous tension.



Pendant environ 3 secondes

Extinction

- Si le bouton « Départ / Pause » n'est pas appuyé dans les dix minutes qui suivent la mise sous tension, le lave-linge s'arrête automatiquement.

Écran

Cette illustration présente toutes les indications aux fins d'explication.

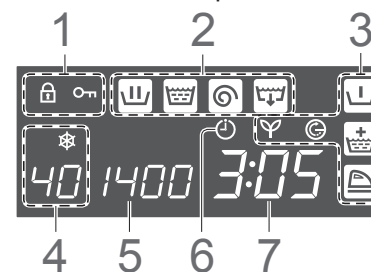

1. Verrouillage

🔒 : La porte est verrouillée.

🔒 : La porte et les boutons sont tous verrouillés (Sécurité enfants).

2. Processus

Chaque témoin clignote pour indiquer le processus actuel, puis s'éteint une fois le processus terminé.

| | |
|---|----------|
| 👤 | lavage |
| 🧼 | rinçage |
| 🌀 | essorage |
| 🚰 | vidange |

3. Fonctions optionnelles

Les fonctions optionnelles s'affichent. (P. 26, 27)

4. Température

5. Cycles d'essorage

6. Minuterie

7. Temps restant

Cet indicateur indique le temps approximatif restant avant la fin du programme.

Affichage d'erreur

Une erreur s'affiche en cas de dysfonctionnement du lave-linge. (P. 36)

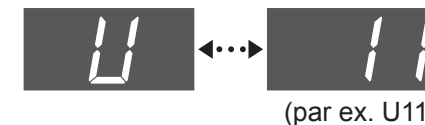

(par ex. U11)

■ Contact

- Les boutons de commande sont capacitifs (sauf les boutons d'alimentation). Toucher les boutons directement avec vos doigts nus.
- Si une serviette mouillée ou du détergent touche un bouton de commande, le lave-linge risque de ne pas fonctionner correctement.

Lessive

- Ajouter de la lessive, etc. avant d'appuyer sur le bouton « Départ / Pause ».
- Lire les instructions apposées sur l'emballage de la lessive ou autre agent, pour savoir la quantité correcte selon le volume de vêtements, le degré de saleté et la dureté de l'eau.

Lessive, adoucisseur d'eau, eau de Javel, détachant

- Lors de l'utilisation d'un détergent pour cuve, le placer également dans ce compartiment. (P. 30)

Assouplissant, amidon

Ajouté automatiquement au linge au dernier rinçage.

- Quantité au-dessous du repère « MAX » (95 ml)

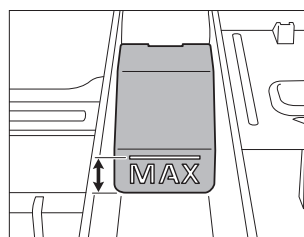

Lessive pour prélavage

Lors de l'utilisation de la fonction « Prélavage » (P. 27)

Tiroir à lessive

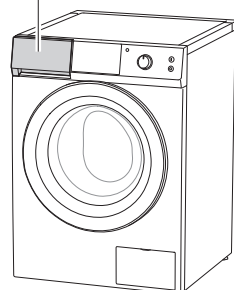
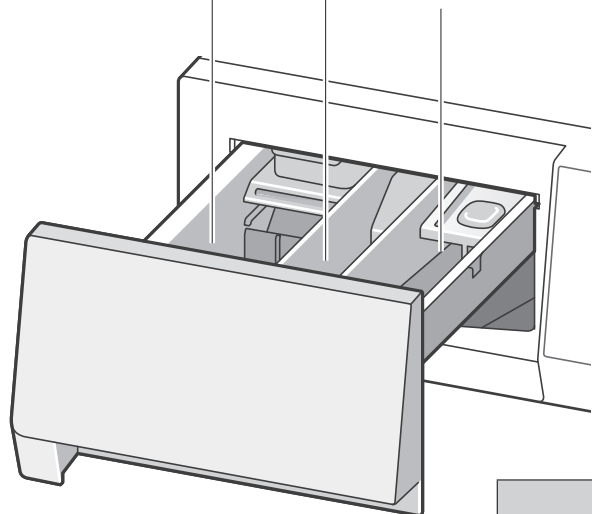

ATTENTION

Ne pas faire fonctionner ce lave-linge avec le tiroir à lessive retiré. Ceci pourrait provoquer des fuites d'eau.

Lessive

Utiliser une lessive qui ne mousse pas trop.

Lors de l'utilisation d'une lessive destinée à des températures inférieures à 20 °C (aussi basse que 15 °C), le programme « Eco 20 °C » est conseillé.

- Pour éviter l'accumulation de la lessive en poudre dans le tiroir à lessive :
 - Essuyer le tiroir à lessive avec un chiffon.
 - Casser les grumeaux de lessive.Si de la poudre reste dans le tiroir, la verser directement dans le tambour.
- En cas d'oubli d'ajouter de la lessive avant le démarrage du lavage : Sélectionner  avec le « Mode » (P. 26) pour vidanger l'eau, puis recommencer.

REMARQUE

- **Ne pas ajouter de lessive dans le tiroir à lessive si les instructions de l'emballage précisent de la verser directement dans le tambour.**

La lessive peut ne pas être entraînée librement et peut parfois rester bloquée dans le tiroir, entraînant l'eau de déborder du tiroir.

■ Prélavage

- Il faut séparer la lessive pour le prélavage et le lavage à la main.
- Utiliser la lessive en poudre pour le lavage à la main. La lessive liquide est emportée lors du prélavage.

Adoucisseur d'eau

Si la dureté de l'eau est élevée dans votre région (dureté totale (1,3 mmol/L ou plus), il est conseillé d'utiliser un adoucisseur d'eau. L'utilisation d'un adoucisseur d'eau peut réduire la quantité de lessive requise et éviter la formation de dépôts de tartre qui risqueraient d'endommager le lave-linge.

REMARQUE

- Pour plus d'informations sur la dureté de l'eau, contacter un spécialiste local.

Assouplissant

Pour réduire l'électricité statique.

- Si de l'assouplissant reste dans le tiroir à lessive après le lavage, le diluer avec de l'eau avant de le verser dans le tiroir. (Ne pas dépasser la quantité maximale) Assouplissant resté dans le tiroir : Il est possible de l'essuyer avec un chiffon mouillé.

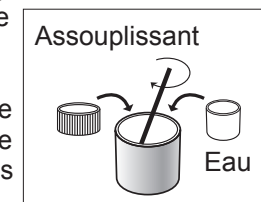

Amidon

- **S'il est difficile à verser dans le tiroir à lessive** diluer légèrement l'amidon avec de l'eau avant de l'ajouter. (Ne pas dépasser la quantité maximale)
- **Après l'utilisation de l'amidon**
 - 1 Nettoyer le tiroir à lessive. (P. 30)
 - 2 Exécuter le programme « Rapide 15 min » (P. 19) sans lessive pour faire évacuer tout résidu d'amidon du tambour.

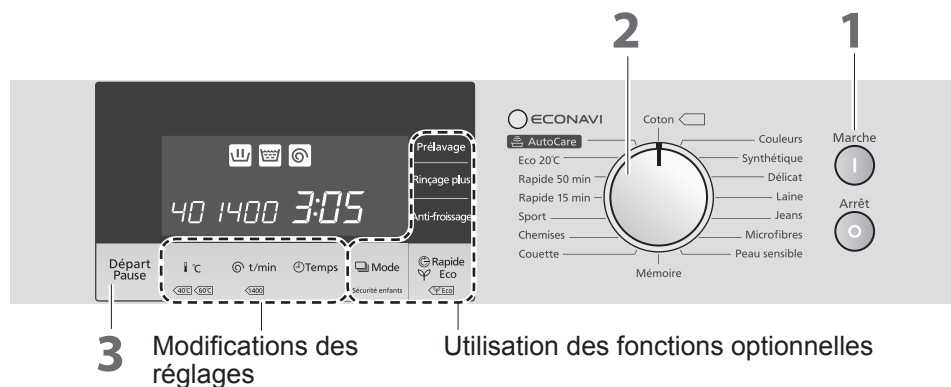

REMARQUE

- **Ne pas coincer de ligne dans la porte.**
Ceci pourrait endommager le joint de porte.



- **Ne pas placer un volume de ligne trop important dans le tambour.**
Ceci pourrait entraîner des vibrations excessives ou endommager le lave-linge.



- **Pour ouvrir la porte pendant un cycle de lavage**
(La porte est verrouillée pendant un cycle de lavage)

Départ/Pause Appuyer sur « Pause ».
(La porte se déverrouille un déclic se fait entendre)

- Pendant le cycle d'essorage, le tambour peut prendre jusqu'à une minute pour s'arrêter de tourner.

■ Préparation

- Trier le linge et le placer dans le tambour. (P. 9)
- Ajouter de la lessive. (P. 12)

1 Marche Allumer le lave-linge.

2 Sélectionner un programme.
(P. 18, 19)
Le temps nécessaire s'affiche.

■ Modifications des réglages

■ Utilisation des fonctions optionnelles

3 Départ/Pause Démarrer le programme.

- Évaluation du volume (environ 30 secondes)



Certains programmes n'évaluent pas le volume du linge. (P. 18, 19)

- Affichage du temps nécessaire (recalculé)



Fin du programme.
(La sonnerie retentit et la porte se déverrouille.)

REMARQUE

- Les vêtements en couleur peuvent déteindre, les retirer donc dès que le programme se termine.

Modifications des réglages

Après la sélection d'un programme, il est possible de modifier les réglages suivants.

- i °C** Température (P. 24)
- t/min** Cycles d'essorage (P. 25)
- Temps** Minuterie (P. 25)

Utilisation des fonctions optionnelles

Après la sélection d'un programme, il est possible d'ajouter les fonctions optionnelles suivantes.

- Prélavage** Prélavage (P. 27)
- Rinçage plus** Rinçage plus (P. 27)
- Anti-froissage** Anti-froissage (P. 27)
- Rapide / Eco** Rapide / Eco (P. 27)
- Mode** Mode (P. 26)
(Sélectionner et exécuter un processus de lavage, rinçage et essorage)

REMARQUE

- La plage des réglages modifiables et les fonctions optionnelles pouvant être ajoutées varient selon le programme. (P. 20, 21)

Lavage

Lavage en mode Eco

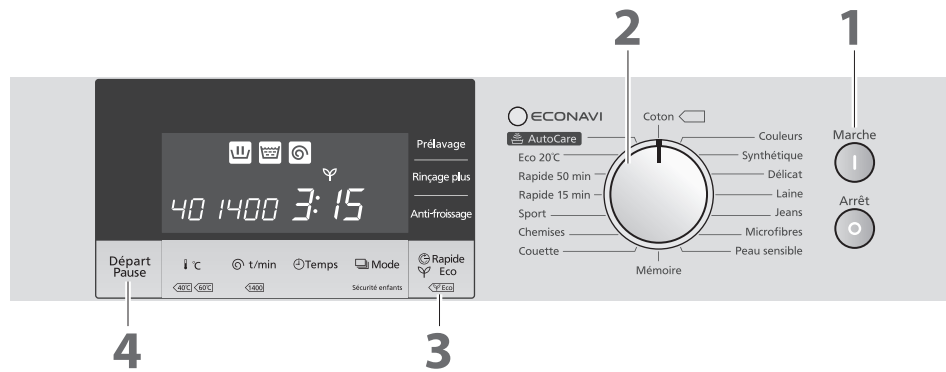

Un lavage qui consomme moins d'électricité et d'eau, mais qui dure plus longtemps. (P. 46)

Programmation pour une consommation d'électricité plus faible

Les instructions ci-dessous peuvent être suivies pour économiser l'électricité avec les programmes standard. Les programmes standard sont mentionnés respectivement comme « Programme coton 60 °C standard » et « Programme coton 40 °C standard » dans les normes 1015/2010 et 1061/2010.

Ces programmes conviennent pour nettoyer des vêtements en coton avec un degré de saleté normal et sont les plus efficaces en termes de consommation d'eau et d'électricité pour le lavage de vêtement en coton.

- La température réelle de l'eau peut varier de la température de cycle indiquée.

■ Préparation

- Trier le linge et le placer dans le tambour. (P. 9)
- Ajouter de la lessive. (P. 12)

1 Marche **Allumer le lave-linge.**

2 Sélectionner le programme « Coton ».

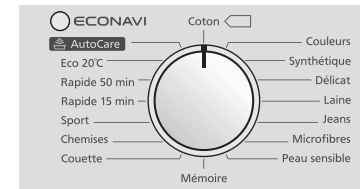

3 Appuyer deux fois sur « Rapide / Eco ».

Le témoin s'allume et le mode « Eco » est programmé.

REMARQUE

- Pour un lavage à 60 °C, appuyer sur « ↓ °C » pour régler sur 60 °C.



Témoin allumé

4 Départ/Pause **Démarrer le programme.**

Fin du programme.

La sonnerie retentit et la porte se déverrouille.

Liste des programmes

| | Programme | Description | Charge max. | Temps*1 |
|----------------|--|--|-------------|-------------|
| Type de tissu | Coton | Lavage quotidien du coton, du lin et des mélanges coton. | 8 kg | 1:55 - 3:05 |
| | Synthétique | Lavage doux pour le coton, le lin et les fibres synthétiques. | 4 kg | 1:34 - 2:32 |
| | Délicat | Lavage doux pour les fibres synthétiques, la dentelle, etc. Préserve le linge. | 4 kg | 1:01 - 1:06 |
| | Couette*2 | Pour le lavage des grandes pièces de linge comme les couvertures, les draps, les rideaux, les jetés de lit et couvre-lits. | 3 kg | 1:02 |
| | Laine | Lavage doux pour les vêtements en laine et en mélange de laine lavable à la main et en machine, évite le rétrécissement. | 2 kg | 0:40 |
| | Couleurs | Pour le lavage des pièces de linge en coton couleur ou en mélange coton, préserve les couleurs et évite que le linge déteigne. | 4 kg | 1:06 - 1:21 |
| | Peau sensible | Programme de lavage spécial pour les peaux sensibles. | 4 kg | 1:39 - 1:59 |
| | Chemises | Pour le lavage des chemises et chemisiers. Evite les plis. | 2 kg | 1:16 |
| | Sport*2 | Pour le lavage des vêtements de sport synthétiques. | 3 kg | 1:38 |
| | Microfibres*2 | Pour le lavage des vêtements d'extérieur synthétiques et imperméabilisés. | 3 kg | 1:48 |
| Jeans*2 | Lavage très doux pour les vêtements en denim, préserve les couleurs. | 2 kg | 1:03 | |

REMARQUE

- Le temps nécessaire varie selon la température, la pression de l'eau, la condition de vidange et le volume de la charge.

| | Programme | Description | Charge max. | Temps*1 |
|--------------------|---|--|-------------|---------------|
| Économie d'énergie |  AutoCare | Le programme de lavage qui adapte automatiquement chaque lavage en utilisant la technologie de capteurs intelligents. Offre un soin du linge idéal pour un résultat parfait et une consommation d'eau et d'énergie optimale – sans réglages manuels. | 8 kg | 0:58 - 3:44*3 |
| | Eco 20 °C | Lavage des mélanges coton et lin légèrement sales à très faibles températures. | 4 kg | 1:21 - 1:36 |
| Économie de temps | Rapide 50 min | Lavage rapide en 50 min. pour les mélanges coton et lin légèrement sales. | 4 kg | 0:47 - 0:50 |
| | Rapide 15 min | Programme pour rafraîchir une petite quantité de linge légèrement sale en 15 min. | 2 kg | 0:15 |
| Autres | Mémoire | Programme personnalisé pour laver des mélanges lin et coton. Permet de mémoriser les réglages. | 8 kg | - |

*1 Pour la température de l'eau par défaut de chaque programme.

*2 Le volume de la charge n'est pas estimée après avoir appuyé sur le bouton « Départ / Pause ». Le cycle de lavage commence immédiatement.

*3 La durée nécessaire (2:43) affichée après le début du cycle peut être réduite ou prolongée selon le résultat de la détection par les capteurs.

Détails des programmes

| | Réglages | | Réglage automatique | | | Plage des modifications de réglage (P. 24, 25) | | Options disponibles (P. 26, 27) | | | | |
|--------------------|---|----------------------|---------------------|-------------------|-----------------|--|------|---------------------------------|----------------|--------------|-----------|--|
| | Programme | Température | Cycles de rinçage | Cycles d'essorage | Température*1 | Cycles d'essorage | Mode | Rapide / Eco | Anti-froissage | Rinçage plus | Prélavage | |
| Type de tissu | Coton | 40 °C | 3*3 | 1400 | Froid - 90 °C | 500 - 1400 | ✓ | ✓ | ✓ | ✓ | ✓ | |
| | Synthétique | 40 °C | 3*3 | 1200 | Froid - 60 °C*2 | 500 - 1200 | ✓ | ✓ | ✓ | ✓ | ✓ | |
| | Délicat | 40 °C | 2 | 800 | Froid - 40 °C*2 | 500 - 800 | ✓ | – | ✓ | ✓ | ✓ | |
| | Couette | 30 °C | 2 | 800 | Froid - 40 °C*2 | 500 - 800 | ✓ | – | ✓ | ✓ | – | |
| | Laine | 30 °C | 3 | 500 | Froid - 40 °C*2 | 500 | ✓ | – | – | ✓ | – | |
| | Couleurs | 40 °C | 2 | 1200 | Froid - 40 °C*2 | 500 - 1400 | ✓ | ✓ | ✓ | ✓ | ✓ | |
| | Peau sensible | 40 °C | 3 | 1200 | Froid - 90 °C*2 | 500 - 1200 | ✓ | ✓ | ✓ | ✓ | ✓ | |
| | Chemises | 40 °C | 2 | 500 | Froid - 60 °C*2 | 500 - 800 | ✓ | ✓ | ✓ | ✓ | ✓ | |
| | Sport | 40 °C | 2 | 800 | Froid - 40 °C*2 | 500 - 1200 | ✓ | ✓ | ✓ | ✓ | ✓ | |
| | Microfibres | 30 °C | 3 | 800 | Froid - 40 °C*2 | 800 | ✓ | ✓ | – | ✓ | ✓ | |
| Économie d'énergie |  AutoCare | Auto (30 °C - 43 °C) | Auto (2 - 3) | Auto (1400) | – | – | – | – | – | – | | |
| | Eco 20 °C | 20 °C | 2 | 1400 | Froid, 20 °C | 500 - 1400 | ✓ | – | ✓ | ✓ | ✓ | |
| Économie de temps | Rapide 50 min | 40 °C | 2 | 1200 | Froid - 60 °C*2 | 500 - 1400 | ✓ | – | ✓ | ✓ | ✓ | |
| | Rapide 15 min | 30 °C | 1 | 800 | Froid - 30 °C*2 | 500 - 800 | – | – | – | – | – | |
| Autres | Mémoire | 40 °C | 3*3 | 1400 | Froid - 90 °C | 500 - 1400 | ✓ | ✓ | ✓ | ✓ | ✓ | |

Lavage

*1 : Froid :  s'allume

*2 : Impossible de régler sur 20 °C

*3 : Si la fonction « Rapide / Eco » est sélectionnée, la machine réduira automatiquement le nombre de cycles de rinçage (deux cycles au lieu de trois).

Conseils pour chaque programme

« Laine » et « Délicat »

■ Lavage

- Placer les vêtements à plat les uns sur les autres dans le tambour.
- Pour les vêtements en coton, utiliser une lessive liquide douce.
- Pour rincer entièrement, utiliser la fonction « Rinçage plus ». (P. 27)

■ Séchage

- Disposer les vêtements en laine ou nylon à plat.
- Pendre les vêtements blancs ou de couleurs claires à l'ombre. (hors de la lumière directe du soleil)

- Utiliser des cintres pour les chemises, chemisiers et pantalons.

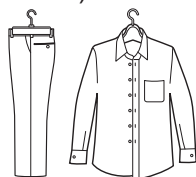

■ Si les vêtements rétrécissent au lavage

- 1 Étirer le vêtement à sa taille d'origine sur une planche à repasser.
- 2 Utiliser des épingles pour maintenir la taille et la forme.
- 3 Le repasser avec beaucoup de vapeur puis le laisser sécher.

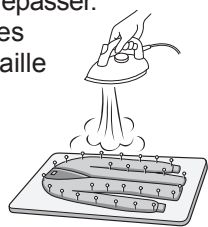

« Mémoire »

Il est possible de concevoir son propre programme à partir des réglages par défaut du programme « Coton ». Sélectionner le programme « Mémoire », programmer d'autres réglages, puis lancer le programme. Ce programme prédéfini peut ensuite être lancé en accédant simplement au programme « Mémoire ».

« Couette »

■ Vêtements lavables

- Observer les instructions apposées sur les étiquettes de lavage.
 - Couettes
 - Couvertures
 - Couvre-lits
 - Draps
 - Housses
- Taille maximale 1,40 x 2,20 m

REMARQUE

- Ne laver qu'une seule pièce à la fois.
- Ne pas laver des vêtements en laine, soie ou fausses fourrures de haute laine.
- Ne pas laver des couvertures chauffantes.
- Ne pas utiliser un filet de lavage. (Il empêche la rotation du tambour.)

■ Placement des couvertures dans le tambour

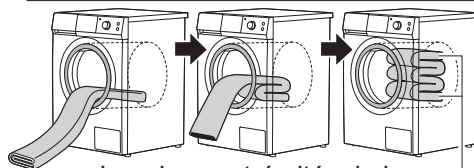
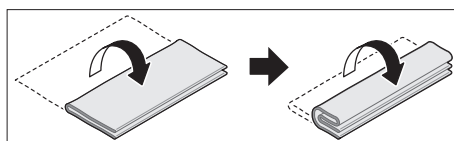

Les deux extrémités de la couverture doivent être dirigées vers l'intérieur du tambour.

REMARQUE

- Ne pas rouler les couvertures ou les couvre-lits en boule, ni les plier de façon aléatoire. Ceci pourrait entraîner des vibrations excessives et endommager le linge ou le lave-linge.

« Microfibres »

■ Vêtements lavables

- Vêtements portant une étiquette (lavage), (lavage à la main) ou (ne pas nettoyer à sec).
- Vêtements microfibres, vêtements de pluie, vestes, blouson ou pantalon de dessus par exemple.

■ Vêtements non lavables

- Vêtements à doublure ou renfort en coton ou duvets
- Sacs de couchage et housses en fibres synthétiques

REMARQUE

- Avant le lavage, fermer les fermetures et boutonner les vêtements.
- Ne pas laver des vêtements placés dans des filets de lavage uniquement car la charge sera mal répartie et le lavage ne sera pas fluide.
- Les apprêtages d'imperméabilisation peuvent être lavés avec le temps. Pour restaurer l'imperméabilisation, repasser les textiles en utilisant un réglage à basse température, les sécher dans un sèche-linge ou appliquer une nouvelle fois un traitement d'imperméabilisation commercial. Si un traitement est utilisé, suivre les instructions du produit ou des textiles.
- Il est recommandé de poser des serviettes devant le lave-linge lors du retrait de vêtements imperméables après le cycle d'essorage car de l'eau risque de tomber des vêtements.

« AutoCare »

Le programme qui adapte automatiquement chaque lavage en utilisant la technologie ECONAVI. Offre un soin du linge idéal pour un résultat parfait et une consommation d'eau et d'énergie optimale, détectant le type de lavage, le degré de saleté et le type de lessive.

■ Vêtements lavables

Les vêtements quotidiens en coton et en fibres synthétiques sont destinés à être lavés à 30 °C ou 40 °C. Pour le linge cité ci-dessous, nous conseillons nos programmes spéciaux:

| Types de tissu / articles | Programme conseillé |
|--|---------------------|
| Laine | Laine |
| Soie | Laine |
| Chemises | Chemises |
| Couleurs | Couleurs |
| Jeans | Jeans |
| Couette | Couette |
| Délicat Fibres synthétiques, satin, dentelles, avec motifs imprimés, avec ornements, etc. | Délicat |

■ Témoin ECONAVI

S'allume lors de l'exécution du programme « AutoCare ». Le témoin vert s'allume pendant la détection par les capteurs ECONAVI.

REMARQUE

■ Résultat de la détection des capteurs ECONAVI

- La température de l'eau peut être réglée ; une température de lavage plus basse est sélectionnée pour le linge légèrement sale, ou une température de lavage plus élevée pour le linge très sale (30 °C - 43 °C).
- L'indicateur de durée restante peut varier en fonction de la détection pendant le lavage.

Modification des réglages de programme

Après la sélection d'un programme, il est possible de réinitialiser la température et l'heure de la fin de programme.

■ Préparation

- Trier le linge et le placer dans le tambour. (P. 9)
- Ajouter de la lessive. (P. 12)

1  **Allumer le lave-linge.**

2  **Sélectionner un programme.**
(P. 18, 19)



3 **Modifier les réglages du programme.**

- La plage de réglages varie selon le programme.
(P. 20, 21)

4  **Démarrer le programme.**

Modification de la température

°C

La température de lavage peut être modifiée selon le type de linge ou le degré de saleté.

3  **Appuyer sur ce bouton.**

Le degré de température affiché change à chaque appui.

■ Plage de réglages

❄ (Froid) - 90 °C (neuf niveaux)

■ Guide de réglage

- Température plus élevée :
Vêtements blancs, en coton et très sales
- Température plus basse :
Vêtements en couleurs, qui rétrécissent facilement ou légèrement sales

Modification de la vitesse d'essorage

t/min

Modifier la vitesse d'essorage pour sécher plus le linge ou pour réduire la formation de plis.

3  **Appuyer sur ce bouton.**

La vitesse d'essorage affichée change à chaque appui.

■ Plage de réglages

500 - 1400 r/min (cinq niveaux)

■ Guide de réglage

- Vitesse plus élevée :
Pour sécher plus le linge
- Vitesse plus basse :
Pour réduire la formation de plis

REMARQUE

- On peut modifier la vitesse d'essorage après le lancement du programme et jusqu'à la fin du lavage. Interrompre le programme et effectuer les étapes **3** et **4**.

Réglage de l'heure de la fin de programme

Temps

Il est possible de régler l'heure de la fin du programme.

3  **Appuyer sur ce bouton.**

L'heure affichée change à chaque appui.

Si l'utilisateur appuie constamment sur « ⌚ Temps », l'heure change continuellement.

■ Plage de réglages

Jusqu'à 24 heures (par pas d'une heure)

■ Pour vérifier une heure prédéfinie

 **Appuyer sur ce bouton.**

■ Pour annuler les réglages

 **Éteindre le lave-linge.**
(Tous les réglages sont annulés)

REMARQUE

- Ne pas utiliser de lessive qui ne se dissout pas facilement car elle pourrait se coller avant le lavage et ne pas tomber dans le tambour.
- Il n'est pas possible de régler une heure de fin pour le programme « Laine ».

Lavage avec les fonctions optionnelles

Il est possible d'associer des fonctions optionnelles à chaque programme.

■ Préparation

- Trier le linge et le placer dans le tambour. (P. 9)
- Ajouter de la lessive. (P. 12)

1 **Allumer le lave-linge.**

2 **Sélectionner un programme.**
(P. 18, 19)



3 **Ajouter la fonction optionnelle.**

- Les options disponibles varient selon le programme. (P. 20, 21)
- Une alarme retentit si l'option sélectionnée n'est pas disponible.

4 **Démarrer le programme.**

Sélection et exécution de processus

Il est possible de sélectionner et d'exécuter une combinaison de processus de lavage, de rinçage et d'essorage.

3 **Appuyer sur ce bouton.**

L'indicateur affiché change à chaque appui.

| | |
|------|-----------------|
| *1*2 | Rince |
| *1 | Essore |
| *2 | Lave et rince |
| *1 | Rince et essore |
| | Vidange |
| | Comme programmé |

*1 Vidange d'abord en présence d'eau dans le tambour.

*2 L'eau du rinçage reste.

Économie d'énergie et de temps

À sélectionner pour laver rapidement ou économiser l'énergie.

3 **Appuyer sur ce bouton.**

L'indicateur affiché change à chaque appui.

| | |
|------------|--|
| | Le temps de lavage est réduit. Convient pour le linge légèrement sale. |
| | Un lavage qui consomme moins d'électricité et d'eau, mais qui dure plus longtemps. |
| Extinction | Comme programmé |

Rinçage minutieux

Pour éviter que de la lessive reste sur le linge, il est possible d'ajouter un processus de rinçage.

3 **Appuyer sur ce bouton.**

s'allume (activé) ou s'éteint à chaque appui.

REMARQUE

- On peut modifier le réglage « Rinçage plus » après le lancement du programme et jusqu'à la fin du lavage. Interrompre le programme et effectuer les étapes **3** et **4**.

Réduction des plis

Une vitesse d'essorage inférieure ou égale à 800 r/mn réduit la formation de plis et facilite le repassage.

3 **Appuyer sur ce bouton.**

s'allume (activé) ou s'éteint à chaque appui.

REMARQUE

- On peut modifier le réglage « Anti-froissage » après le lancement du programme et jusqu'à la fin du lavage. Interrompre le programme et effectuer les étapes **3** et **4**.
- À la fin du programme, le tambour tourne par intermittence pour démêler le linge jusqu'à 30 minutes jusqu'à ce que la porte soit ouverte. Si le lave-linge a détecté une mauvaise répartition de la charge pendant le dernier cycle d'essorage, cette opération risque de ne pas s'effectuer car le lave-linge réduit automatiquement la vitesse d'essorage.

Pré-lavage

Il est possible de laver deux fois le linge en ajoutant l'option de pré-lavage. Cette option convient particulièrement pour le linge très sale.

3 **Appuyer sur ce bouton.**

s'allume (activé) ou s'éteint à chaque appui.

Modification des réglages du lave-linge

Annulation de la sonnerie Sonnerie

Il est possible d'éteindre la sonnerie qui retentit à la fin d'un programme.

1  Allumer le lave-linge.

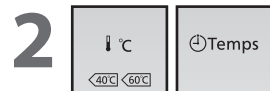

2 Appuyer en même temps pendant environ cinq secondes.

Le réglage de sonnerie est annulé après un bip.

■ Pour activer

Refaire la même opération que pour l'annulation. Le réglage de sonnerie est activé après deux bips.

Réglage de la sécurité enfants Sécurité enfants

Il est possible de verrouiller la porte pour empêcher les enfants de l'ouvrir. Cette option verrouille également les boutons de commande.

1  Allumer le lave-linge.

2  Appuyer sur ce bouton pendant au moins cinq secondes.
( s'allume.)

■ Pour désactiver

 Appuyer pendant au moins cinq secondes.
( disparaît.)

- Ignorer les bips et continuer d'appuyer sur « Mode » jusqu'à sur que le mode Child Lock (Sécurité enfants) soit désactivé.

Entretien

Filtre d'alimentation en eau

Nettoyer le filtre si l'alimentation en eau ne se fait pas correctement.



- 1 Fermer le robinet.
- 2 Mettre le lave-linge sous tension et lancer le programme « Coton » sans lessive ni linge dans le tambour. (P. 17)
- 3 Après une minute, mettre le lave-linge hors tension. L'eau a été complètement évacuée du tuyau d'alimentation en eau.
- 4 Débrancher le tuyau d'alimentation en eau et nettoyer le filtre d'alimentation en eau.

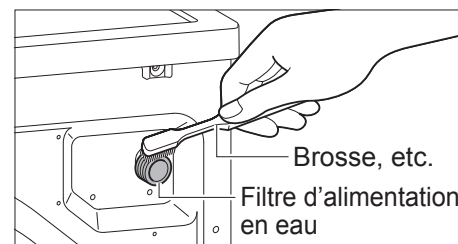

■ Si le tuyau est raccordé à une vanne d'alimentation en eau

Débrancher également le tuyau du robinet et nettoyer aussi cette extrémité du filtre d'alimentation en eau.

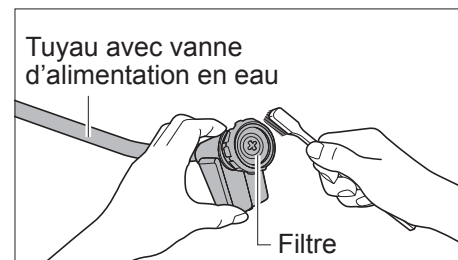

Si le tuyau d'alimentation en eau est gelé

- 1 Enrouler des serviettes chaudes autour des raccords du tuyau d'alimentation en eau.

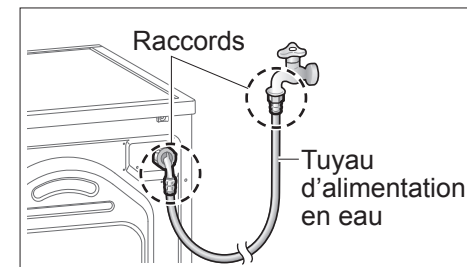

- 2 Ajouter deux à trois litres d'eau chaude (environ 50 °C) dans le tambour.

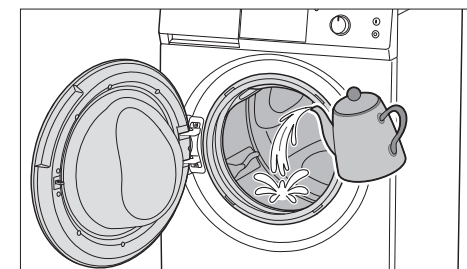

- 3 Sélectionner  dans « Mode » (P. 26), et lancer le programme.

REMARQUE

- Si le lave-linge est livré par temps de gel, le laisser reposer à température ambiante pendant 24 heures avant de l'utiliser. Ceci permet de garantir que le tuyau d'alimentation en eau ne sera pas obstrué par de la glace.

Entretien (suite)

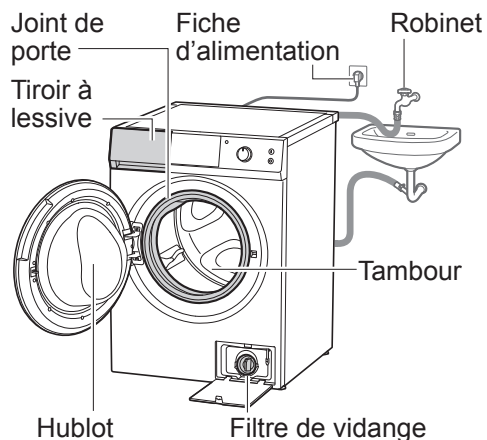

Tiror à lessive

Laver le tiror à lessive avec de l'eau. Les résidus de lessive peuvent développer de la moisissure.

- 1 Sortir le tiror à lessive.

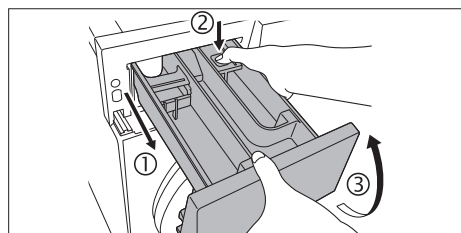

- 2 Retirer le cache du compartiment de l'adoucissant.

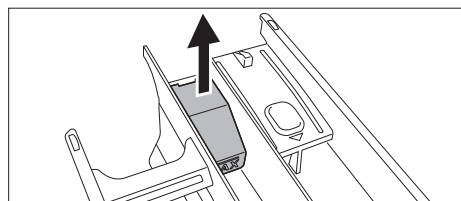

- 3 Laver le tiror à lessive avec de l'eau.
- 4 Remettre le cache du compartiment de l'adoucissant et le tiror à lessive en place.

Lave-linge

Nettoyer le lave-linge avec un chiffon doux pour retirer l'eau ou la saleté.

REMARQUE

- Ne pas projeter de l'eau sur le lave-linge.
- **Joint de porte et hublot**
Essuyer tout corps étranger ou peluche.
- **Lave-linge**
Nettoyer le lave-linge à l'aide d'un chiffon et d'un détergent ménager doux.

Tambour

Une fois par mois, lancer le programme « Coton » à 60 °C à vide. Cette action réduira le développement de bactéries et évitera de dégager des odeurs.

REMARQUE

- En cas d'utilisation d'un détergent pour cuve ou d'eau de Javel, en verser environ 30 ml dans le compartiment à lessive du tiror à lessive. (P. 12)
- Si un produit de détartrage est utilisé, suivre les consignes du fabricant.

Filtre de vidange

Retirer les peluches du filtre de vidange une fois par mois. Le filtre peut être encombré par une accumulation de peluches.

- 1 Mettre le lave-linge hors tension et le débrancher.
- 2 Ouvrir le cache du filtre de vidange à l'aide d'un tournevis plat, puis le retirer.

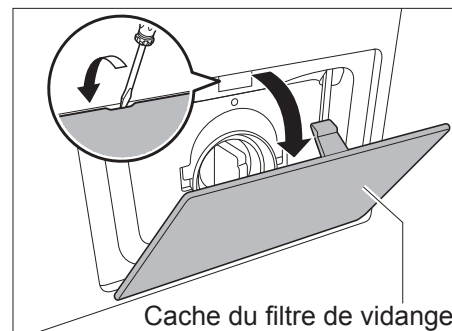

- 3 Prendre un entonnoir et placer un récipient pour récupérer l'eau.

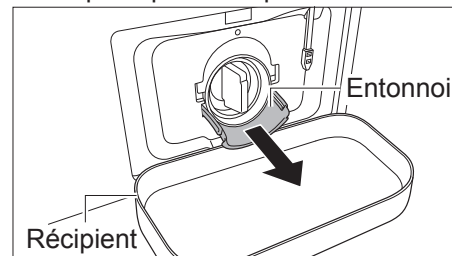

ATTENTION

Ne pas retirer le filtre de vidange en cas de présence d'eau dans le tambour, comme pendant un cycle de lavage. Dans le cas contraire, le volume d'eau sera trop important (possiblement de l'eau chaude).

- 4 Desserrer le filtre de vidange lentement pour ne pas faire évacuer trop d'eau en une seule fois.

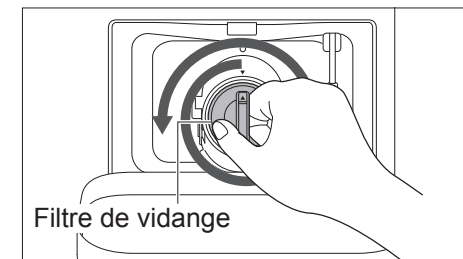

- 5 Retirer le filtre de vidange.

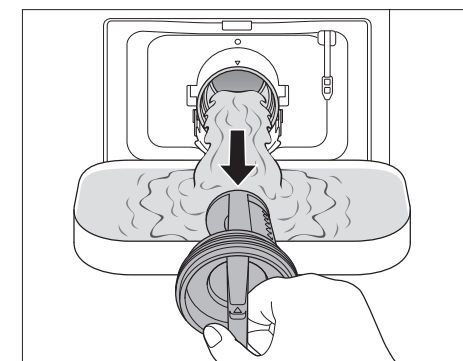

- 6 Retirer toutes les peluches et saletés.
- 7 Remettre le filtre de vidange en place et le serrer à fond. (deux rotations)

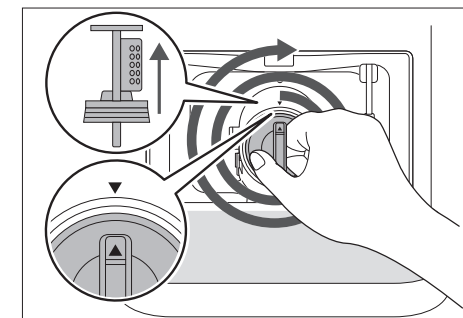

- 8 Remettre le cache du filtre de vidange en place.

Ouverture de la porte en cas d'urgence

Lorsque la porte reste verrouillée à cause d'une coupure de courant, ou si une erreur commençant par « H » s'affiche, la porte peut être ouverte en suivant les instructions ci-dessous.

- 1 Mettre le lave-linge hors tension et ouvrir le cache du filtre de vidange. (P. 31)
- 2 En présence d'eau dans le tambour, vidanger l'eau en retirant le filtre de vidange. (P. 31)
- 3 Tirer la languette de déverrouillage de secours de la porte. La porte se déverrouille et elle peut être ouverte.

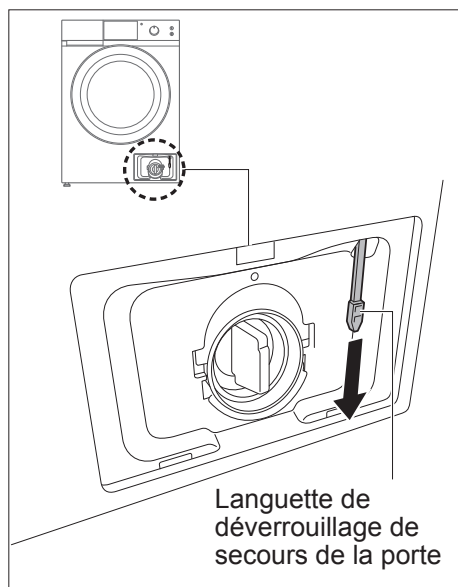

ATTENTION

- Risque de brûlures pendant le fonctionnement à hautes températures.
 - Attendre que la température baisse.
- L'utilisateur peut se blesser s'il met une main dans le tambour alors que ce dernier tourne.
 - Attendre que le tambour s'arrête.
- L'ouverture de la porte lorsque de l'eau est visible à travers le hublot de la porte peut causer l'eau de se répandre.
 - Vidanger l'eau en retirant le filtre de vidange. (P. 31)

Dépannage

| | Problème | Cause et solutions |
|------------|--|---|
| Lave-linge | Les boutons ne fonctionnent pas. | <ul style="list-style-type: none"> - Pendant un cycle de lavage, les réglages de programme ne peuvent pas être modifiés. Seuls les réglages « Rinçage plus » et « Anti-froissage » peuvent l'être lorsqu'un cycle de lavage est interrompu. - Le programme Child Lock (🔒) (Sécurité enfants) peut être activé. (P. 28) |
| | La porte ne s'ouvre pas. | <ul style="list-style-type: none"> - La porte est verrouillée pendant un cycle de lavage. (P. 14) - Le programme Child Lock (🔒) (Sécurité enfants) peut être activé. (P. 28) - La température de l'eau dans le tambour est peut-être trop élevée. - Le niveau de l'eau peut être trop élevé. <ul style="list-style-type: none"> ■ Pour ouvrir immédiatement la porte (1) Mettre le lave-linge hors tension puis sous tension. (P. 10) (2) Sélectionner le programme « Coton ». (3) Sélectionner 🔄 dans « Mode » (P. 26), et lancer le cycle de lavage. - Si le lave-linge est mis hors tension ou en cas de coupure de courant pendant que la porte est verrouillée, elle restera verrouillée jusqu'à ce que l'alimentation soit rétablie. |
| | Odeur inhabituelle | <ul style="list-style-type: none"> - Les pièces en caoutchouc peuvent émettre une odeur lors des premières utilisations du lave-linge, mais celle-ci disparaîtra avec le temps. - Il est possible de laver le tambour en lançant le programme 60 °C. (P. 30) |
| Lavage | L'eau n'entre pas dans le lave-linge. | <ul style="list-style-type: none"> - Le robinet d'eau est peut-être fermé. - L'alimentation en eau est peut-être interrompue. - Le tuyau d'alimentation en eau est peut-être gelé. (P. 29) - Le filtre d'alimentation en eau est peut-être bouché. (P. 29) |
| | L'eau s'accumule pendant le lavage. | <ul style="list-style-type: none"> - Ceci est normal. L'ajout d'eau se fait automatiquement si le niveau de l'eau a diminué. |
| | De l'eau est vidangée pendant le lavage. | <ul style="list-style-type: none"> - L'évacuation et le remplissage de l'eau s'effectuent fréquemment de façon à éliminer l'excès de mousse. Cette fonction est appelée détection de mousse. - Même si l'eau est directement alimentée dans le tambour, l'eau peut être vidangée sans que son niveau augmente. |
| | L'alimentation en eau s'arrête et l'eau est vidangée. | <ul style="list-style-type: none"> - L'alimentation en eau s'arrête automatiquement si le volume d'eau dans le tambour atteint un certain niveau, et une partie de l'eau risque d'être vidangée. Cette fonction est appelée détection de trop-plein. |

Dépannage (suite)

| | Problème | Cause et solutions |
|------------------|--|---|
| Rinçage/Essorage | L'eau n'entre pas dans le tambour pendant le cycle de rinçage. | - Avant le rinçage, le lave-linge effectue un essorage pour évacuer l'eau restante. Le remplissage d'eau s'effectue ensuite. |
| | Le rinçage commence avant la fin de l'essorage. | - Si le lave-linge a détecté une mauvaise répartition de la charge, il lancera le rinçage automatiquement pour corriger le déséquilibre. - En cas d'excès de mousse après le lavage, l'eau sera évacuée et le lave-linge se remplira à nouveau pour l'éliminer. Cette fonction est appelée détection de mousse. |
| | Pendant l'essorage, le tambour s'arrête puis tourne plusieurs fois. | - Ceci est normal. Le lave-linge a détecté une mauvaise répartition de la charge et essaie de la corriger. - Le linge est trop léger. →Essayer d'ajouter une ou deux serviettes de bain. |
| | Le linge n'est pas essoré correctement. Il est toujours humide après le cycle d'essorage. | - Ceci est normal. Lorsque le lave-linge a détecté une mauvaise répartition de la charge pendant le dernier cycle d'essorage, il réduit automatiquement la vitesse d'essorage. |
| | Il reste de la mousse et de l'eau sur la porte ou son joint. | - De la mousse et de l'eau peuvent rester selon l'état du linge et la quantité de lessive utilisée. Essuyer la mousse ou l'eau avant de retirer le linge. |
| | Le linge se plaque contre le tambour. | - Si la fonction « Eco » ou « Rapide » est utilisée avec une charge importante, le linge peut se plaquer contre le tambour. |
| Durée | La durée restante affichée change. | - La durée restante est constamment estimée et corrigée. - La durée restante augmentera si un rinçage et un essorage supplémentaires sont requis ou si le lave-linge détecte une mauvaise répartition de la charge et essaie de la corriger. - La durée restante peut être allongée ou raccourcie avec le programme « AutoCare ». |
| | Il n'y a pas assez ou trop de mousse. | - La quantité de mousse varie selon la température, du niveau et de la dureté de l'eau. Les instructions ci-dessous permettent de réduire la quantité de mousse - La lessive en poudre a peut-être été introduite directement dans le tambour. →Il faut la mettre dans le tiroir à lessive prévu à cet effet. (P. 12) - Il n'y a peut-être pas suffisamment de lessive. - Le linge est très sale. - La charge est trop importante. Les instructions ci-dessous permettent d'augmenter la quantité de mousse - Il y a peut-être trop de lessive. |

| | Problème | Cause et solutions |
|-------------------|---|---|
| Lessive et mousse | L'assouplissant déborde. | - Le repère « MAX » est peut-être dépassé dans le tiroir à lessive. (P. 12) - Une fermeture trop brutale du tiroir à lessive a peut-être causé le débordement du liquide. |
| | Il reste des résidus de lessive en poudre à la fin du lavage. | - La lessive en poudre a peut-être été introduite directement dans le tambour. →Il faut la mettre dans le tiroir à lessive prévu à cet effet. (P. 12) |
| Bruit | Il y a une vibration ou un bruit inhabituel. | - Il y a peut-être des objets métalliques dans le tambour. - Les tiges d'ancrage n'ont peut-être pas été enlevées. (P. 38) - Le lave-linge se trouve peut-être sur une surface inclinée ou instable. Si aucun des points ci-dessus n'est à l'origine du problème, contacter le centre de service clientèle le plus proche. |
| | Il y a un bruit lors de la vidange de l'eau. | - Ceci est normal. Il s'agit du bruit émis par le fonctionnement de la pompe de vidange. |
| Autres | Une coupure de courant se produit pendant que le lave-linge est en marche. | - Lorsque le courant est rétabli, redémarrer le programme du lave-linge. |
| | Un disjoncteur coupe le courant. | - Il faut trouver et corriger la cause du déclenchement du disjoncteur. Réenclencher le disjoncteur et redémarrer le programme du lave-linge. |
| | L'alimentation en eau est coupée. | - Lorsque l'eau revient, elle peut être décolorée au début. →Débrancher le tuyau d'alimentation en eau, faire couler l'eau du robinet jusqu'à ce que l'eau redevienne normale puis rebrancher le tuyau d'alimentation en eau. (P. 41) |
| | L'affichage n'est pas clair. | - Le lave-linge se trouve peut-être dans un endroit lumineux ou ensoleillé. |

Affichage d'erreur

| | |
|--|--|
| <p>U 11</p> <p>Vidange impossible</p> | <p>Action Vérifiez si le tuyau de vidange présente l'un des problèmes suivants:</p> <ul style="list-style-type: none"> - il est bouché, - son extrémité est immergée d'eau, - il mesure plus de 3 m de long, - l'eau est gelée. <p>Nettoyez le filtre de vidange s'il est bouché. (P. 31) Après avoir réglé le problème, ouvrez la porte puis refermez-la. Ensuite, appuyez sur le bouton « Départ » afin de redémarrer la machine.</p> |
| <p>U 12</p> <p>La porte est ouverte</p> | <p>Action Vérifier que la porte est correctement fermée. Fermer bien la porte et appuyer sur la touche Départ.</p> |
| <p>U 14</p> <p>Remplis. eau impossible</p> | <p>Action Causes possibles d'erreur:</p> <ul style="list-style-type: none"> - le robinet est fermé. - la canalisation ou le tuyau d'eau est gelé(e). - l'alimentation en eau est coupée. - le filtre de l'alimentation en eau est bouché. (P. 29) <p>Après avoir réglé le problème, ouvrez la porte puis refermez-la. Ensuite, appuyez sur le bouton « Départ » afin de redémarrer la machine.</p> <p>Si la marque rouge apparaît sur le tuyau équipé d'une vanne d'alimentation en eau, l'alimentation en eau a été arrêtée. Il convient de le remplacer par un tuyau neuf. Tuyau avec vanne d'alimentation en eau (n° AXW-598865)</p> |
| <p>H 00</p> | <p>Affichage d'une erreur commençant par « H ».</p> <p>Action Appuyez sur la touche Arrêt. Si le témoin reste affiché, ou si le message d'erreur réapparaît lorsque vous appuyez sur la touche Marche, débranchez l'appareil et contactez votre centre d'assistance à la clientèle.</p> |

Choix de l'emplacement idéal

- S'adresser à la personne du SAV pour effectuer l'installation. Ne pas installer tout seul.
- Si l'installation, l'essai de fonctionnement et l'inspection du lave-linge ne sont pas réalisés conformément à cette méthode d'installation, Panasonic ne pourra pas être tenu responsable de tout incident ou dommage causé.

Dimensions du lave-linge

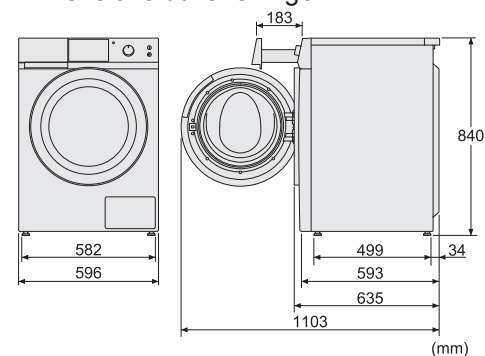

■ Emplacements à éviter pour le lave-linge

- Un emplacement humide ou exposé à la pluie, etc. (risque d'électrocution ou d'incendie)
- Surfaces inégales ou instables (risque de vibrations ou de bruit)
- Emplacement exposé au rayonnement direct du soleil (risque de dysfonctionnement ou de déformation)

ATTENTION

Ne pas installer le lave-linge dans un endroit dans lequel les températures peuvent descendre au-dessous de zéro.

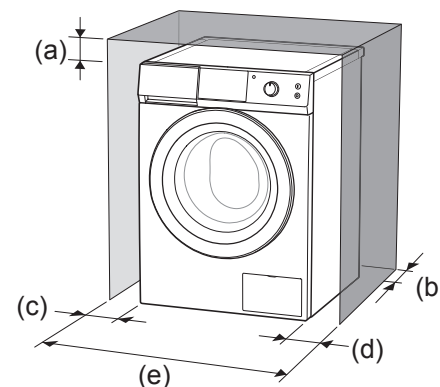

■ Préparation de l'installation

- Installer le lave-linge de telle manière que la prise et la fiche d'alimentation sont faciles d'accès.
 - S'assurer qu'il y a suffisamment d'espace autour du lave-linge.
- (a) : 3 mm ou plus au-dessus
 (b) : 3 mm ou plus en dessous
 (c) : 2 mm ou plus sur le côté gauche
 (d) : 2 mm ou plus sur le côté droit
 (e) : 60 cm ou plus

Déplacement et installation

Retrait des tiges d'ancrage

Quatre tiges d'ancrage maintiennent l'intérieur du lave-linge en place pendant son transport.

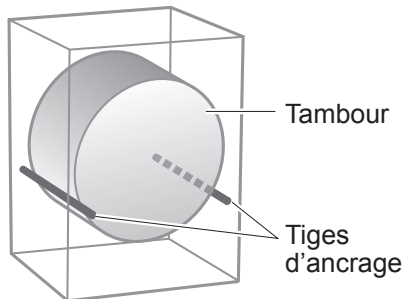

REMARQUE

- Faire fonctionner le lave-linge avec les tiges d'ancrage causera des vibrations excessives. Elles doivent être retirées avant d'utiliser le lave-linge.
- Conserver les tiges d'ancrage et les supports. Ils seront nécessaires pour transporter le lave-linge.
- Si le lave-linge doit être déplacé de nouveau, les tiges d'ancrage et les supports doivent être installés sur le lave-linge. Fixer les tiges d'ancrage en suivant les instructions inverses de leur retrait. En cas de difficulté à positionner les tiges d'ancrage, suivre les instructions ci-dessous :
 - Insérer la tige d'ancrage tout en la tournant.
 - Insérer et positionner deux tiges d'ancrage en parallèle simultanément.
 - Insérer la tige d'ancrage tout en déplaçant légèrement le tambour.

Retrait

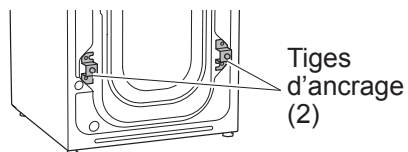

1 Retirer les deux vis.

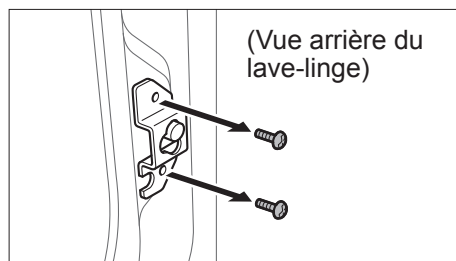

2 Retirer le support.

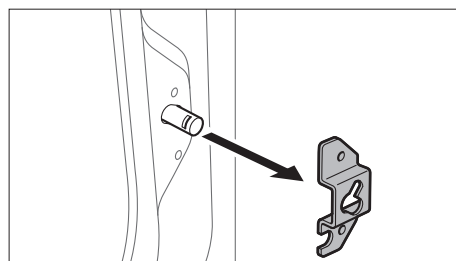

3 Régler le support dans la rainure de la tige d'ancrage et tourner de 90°.

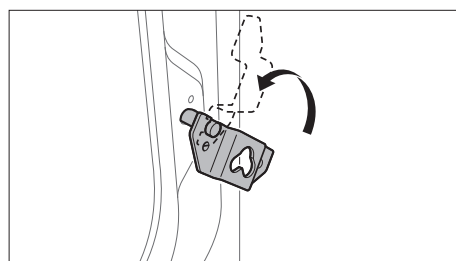

- 4 Retirer la tige d'ancrage. La tige s'arrête deux fois pendant son retrait. Tire la tige tout en la tournant.

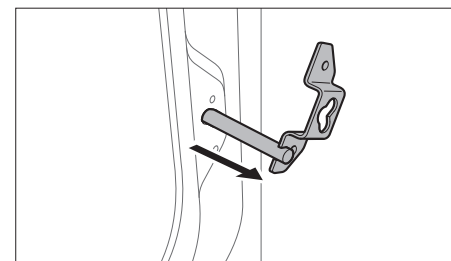

- 5 Fixer le capuchon dans l'orifice. Si les capuchons ne sont pas installés, des corps étrangers risquent de pénétrer dans le lave-linge et de causer un dysfonctionnement.

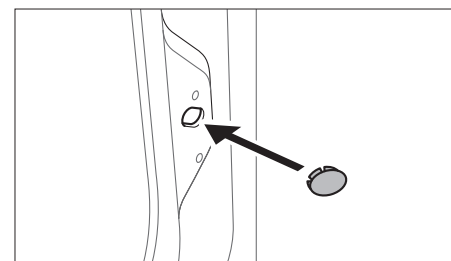

Mise à niveau du lave-linge

Préparer une clé n° 17. (vendue séparément)

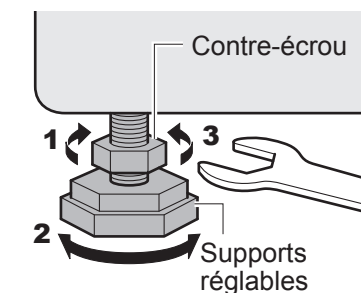
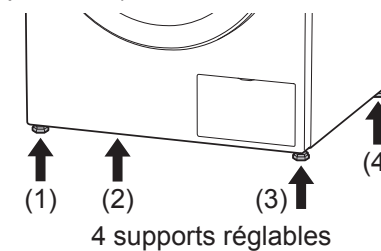

- 1 Dévisser le contre-écrou à l'aide de la clé.
- 2 Tourner le support réglable pour ajuster la hauteur.
- 3 Visser le contre-écrou. (Un niveau à bulle est utile pour vérifier que le lave-linge est bien à niveau.)

REMARQUE

- Vérifier que tous les contre-écrous sont bien serrés et que les supports sont toujours boulonnés au lave-linge. Dans le cas contraire, le lave-linge tremblera et se déplacera.

Raccordement des tuyaux

Raccorder correctement les tuyaux pour éviter les fuites d'eau.

■ Longueurs maximales de tuyaux et du câble d'alimentation

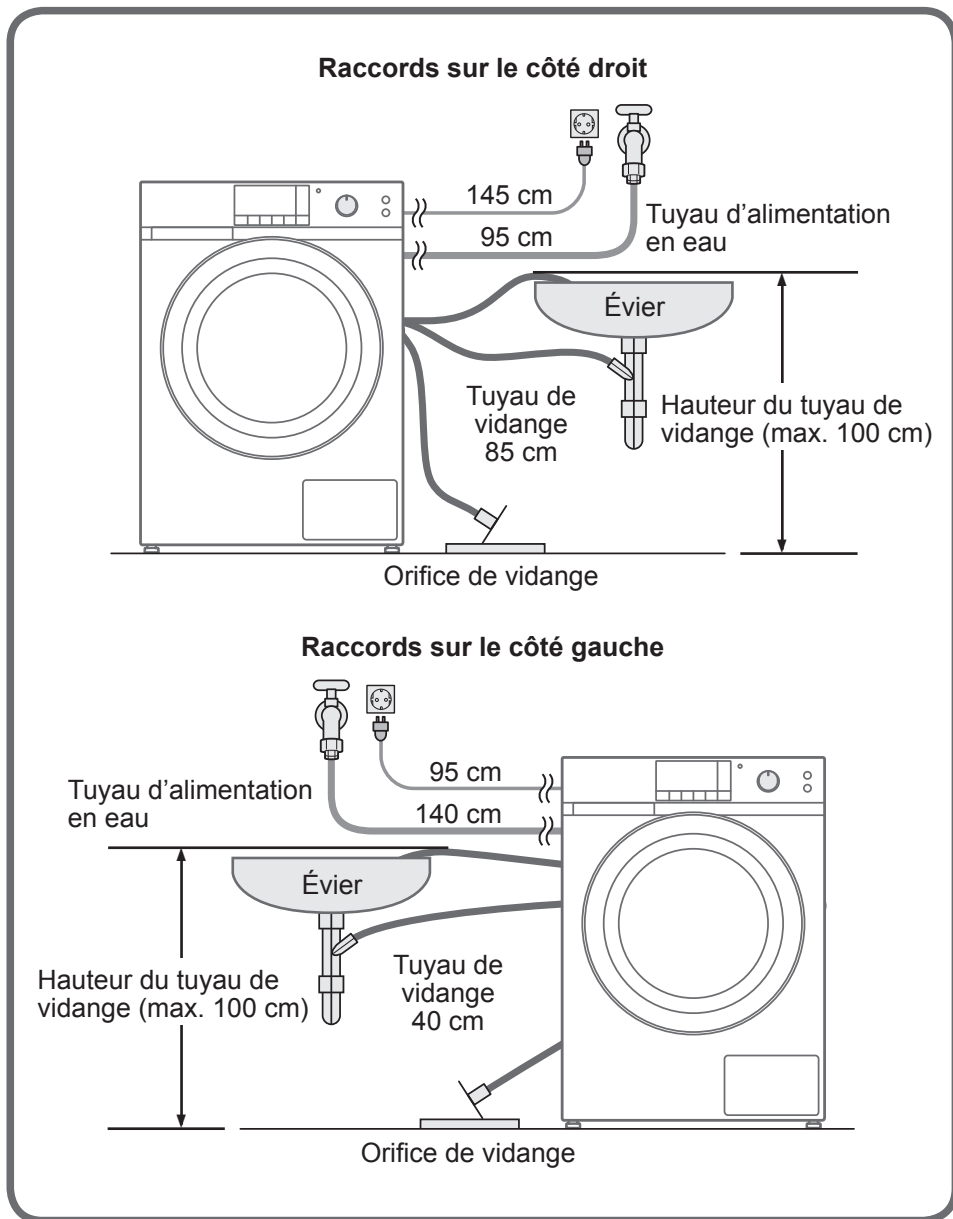

Tuyau d'alimentation en eau

■ Débit et pression d'eau

- Pression d'eau : 0,03-1,0 MPa
Si la pression d'eau est supérieure, il faut installer un détendeur de pression.
- Eau du robinet : 5 l/mn ou plus

■ Raccordement du tuyau d'alimentation en eau

ATTENTION

- Ne PAS tordre, écraser, modifier ou couper le tuyau.
- Serrer l'écrou à fond.

- 1 Fixer l'une des extrémités du tuyau à l'arrivée d'eau du lave-linge et serrer le raccord à la main.

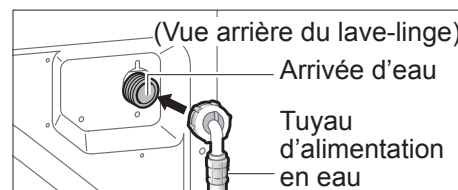

- 2 Fixer l'autre extrémité du tuyau au robinet et serrer de la même façon.

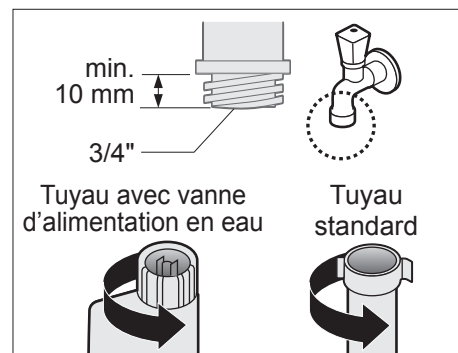

- 3 Ouvrir lentement le robinet et s'assurer qu'il n'y a pas de fuites.

Tuyau de vidange

■ Vidange dans un évier ou un lavabo

ATTENTION

Fixer le tuyau de vidange avec un coude de manière à ce qu'il ne puisse pas sortir du lavabo pendant la vidange.

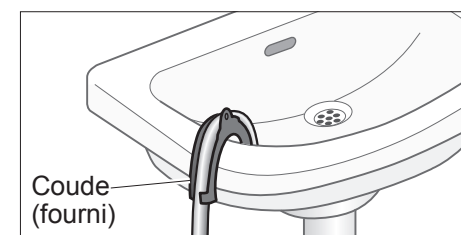

■ Vidange vers un tuyau d'évacuation

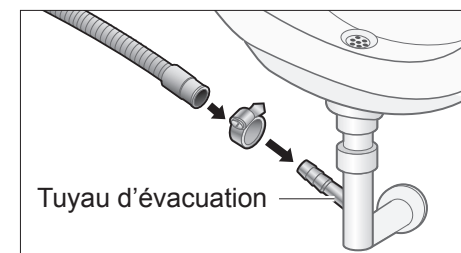

■ Vidange vers un orifice de vidange

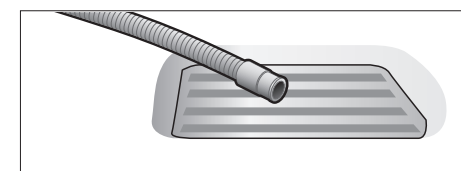

REMARQUE

- Ne PAS tordre, sortir ou plier le tuyau de vidange.
- Ne pas immerger l'extrémité du tuyau.

Vérification après l'installation

Liste de contrôle du lave-linge

Tiges d'ancrage

- Les deux tiges ont-elles été retirées et les capuchons ont-ils été fixés correctement ? (P. 38, 39)

Fiche d'alimentation

- Le courant nominal de la prise domestique réservée au lave-linge est-il de 220-240 V CA ? (voir verso)

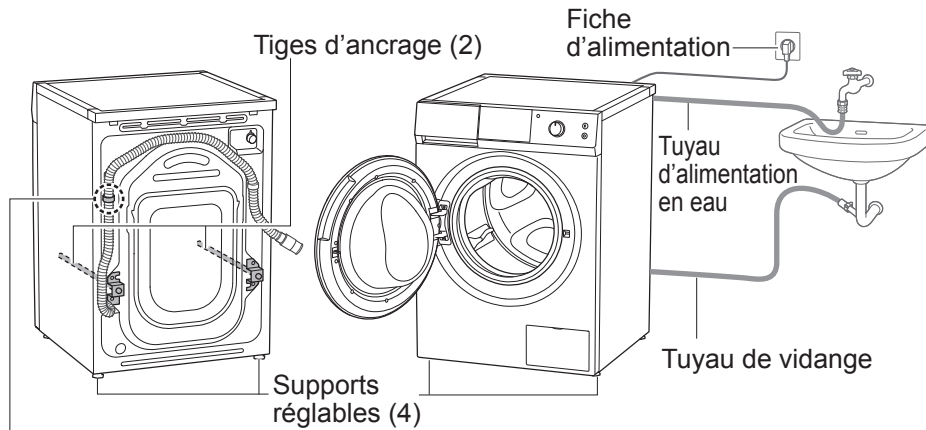

Ne pas retirer l'attache du tuyau de vidange de la partie supérieure gauche.

Supports réglables

- Sont-ils stables et solidement vissés sur le lave-linge ? (P. 39)
- Le lave-linge est-il de niveau ? (P. 39)

Tuyau d'alimentation en eau

- Le tuyau d'alimentation en eau est-il correctement raccordé ? Y a-t-il des fuites ? (P. 41)

Emplacement d'installation

- Le lave-linge est-il installé sur une surface plane et stable ?
- Fonctionne-t-il sans vibrer ? (P. 39)

Tuyau de vidange

- Le tuyau de vidange est-il correctement raccordé ? L'évacuation est-elle normale ? (P. 41)

Essai de fonctionnement

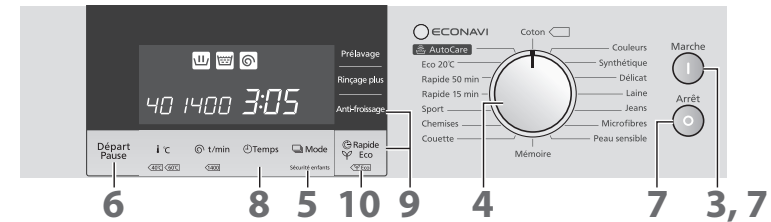

- 1 Ouvrir le robinet.
- 2 Fermer la porte sans mettre de vêtements dans le tambour.
- 3 **Mettre le lave-linge sous tension.**
- 4 **Sélectionner le programme « Rapide 50 min ».**
- 5 **Sélectionner .**
- 6 **Démarrer le programme.**
- 7 **Mettre le lave-linge hors puis sous tension.**
- 8 **Sélectionner  4h.**
- 9 **Appuyer pendant environ cinq secondes  s'affiche.**
- 10 **Appuyer sur ce bouton.  s'affiche pour démarrer l'essai de fonctionnement.  s'affiche.**

Le cycle se termine après environ trois minutes.



Fuites d'eau

- Vérifier le lave-linge et les raccords de tuyau pour détecter d'éventuelles fuites. (P. 40)

Bruit anormal

- S'assurer que le lave-linge est de niveau. (P. 39)

Affichage d'erreur

-  Vidange impossible (P. 36)
-  Remplis. eau impossible (P. 36)
- Après correction d'une erreur, ouvrir et refermer la porte et appuyer sur « Départ / Pause » pour reprendre l'essai de fonctionnement.

Protection de l'environnement

Élimination de l'emballage

L'emballage utilisé pour protéger le lave-linge des dommages pendant le transport est entièrement recyclable. Pour plus d'informations sur le recyclage, contacter les autorités locales compétentes.

L'élimination des équipements usagés
Applicable uniquement dans les pays membres de l'Union européenne et les pays disposant de systèmes de recyclage.



Apposé sur le produit lui-même, sur son emballage, ou figurant dans la documentation qui l'accompagne, ce pictogramme indique que appareils électriques et électroniques usagés, doivent être séparées des ordures ménagères.

Afin de permettre le traitement, la valorisation et le recyclage adéquats des appareils usagés, veuillez les porter à l'un des points de collecte prévus, conformément à la législation nationale en vigueur.

En les éliminant conformément à la réglementation en vigueur, vous contribuez à éviter le gaspillage de ressources précieuses ainsi qu'à protéger la santé humaine et l'environnement. Pour de plus amples renseignements sur la collecte et le

recyclage, veuillez vous renseigner auprès des collectivités locales.

Le non-respect de la réglementation relative à l'élimination des déchets est passible d'une peine d'amende.

Lessive recommandée selon la réglementation (UE) n° 1015/2010

Sélectionner une lessive appropriée pour obtenir de meilleurs résultats.

- **Lessive standard pour vêtements blancs résistant à la chaleur (Froid - 90 °C)**

Programme : « Coton », « Rapide 50 min » ou « AutoCare »

- **Lessive pour les couleurs sans eau de Javel ou éclaircissant optique pour les vêtements couleur (Froid - 40 °C)**

Programme : « Couleurs », « Jeans » ou « AutoCare »

- **Lessive pour vêtements délicats sans éclaircissant optique pour tissus fins et délicats (Froid - 40 °C)**

Programme : « Délicat »

- **Lessive pour les vêtements en laine (Froid - 40 °C)**

Programme : « Laine »

● La plage de températures disponible varie selon le programme. (P. 20)

Utilisation d'un sèche-linge

Pour économiser de l'énergie, sélectionner la vitesse d'essorage adéquate conformément aux instructions fournies avec le sèche-linge.

Consommation d'eau et d'électricité

| Programme | Température | Fonction Eco sélectionnée | Charge | Consommation électrique*2 | Consommation d'eau*2 | Durée*2 |
|---------------|-------------|---------------------------|----------|---------------------------|----------------------|---------|
| Coton | 40 °C | – | 8 kg | 1,06 kWh | 94 L | 3:05 |
| | 40 °C*1 | Eco | 4 kg | 0,40 kWh | 40 L | 3:00 |
| | 60 °C*1 | Eco | 8 kg | 0,63 kWh | 50 L | 3:45 |
| 4 kg | | | 0,48 kWh | 40 L | 3:25 | |
| Eco 20 °C | 20 °C | – | 4 kg | 0,22 kWh | 50 L | 1:36 |
| Rapide 50 min | 40 °C | – | 4 kg | 0,61 kWh | 40 L | 0:50 |
| Rapide 15 min | 30 °C | – | 2 kg | 0,16 kWh | 23 L | 0:15 |
| Synthétique | 40 °C | – | 4 kg | 0,67 kWh | 64 L | 2:32 |
| Laine | 30 °C | – | 2 kg | 0,28 kWh | 55 L | 0:40 |
| Chemises | 40 °C | – | 2 kg | 0,53 kWh | 35 L | 1:16 |
| Délicat | 40 °C | – | 4 kg | 0,75 kWh | 48 L | 1:06 |

*1 Les résultats sont calculés selon l'usage de la fonction Eco et la vitesse d'essorage maximale, conformément à la norme EN 60456.

*2 La consommation de courant, d'eau et les durées indiquées dans le tableau peuvent varier avec la pression, la dureté et la température de l'eau, ainsi qu'avec la température ambiante, le type et la quantité de linge, les variations de tension et les fonctions optionnelles utilisées.

Fiche produit

| | | | |
|--|-------------------------|----------|-----------|
| Nom du fournisseur | | | Panasonic |
| Référence du modèle établie par le fournisseur | | | NA-148XR1 |
| Capacité nominale en kg, pour le programme « coton » standard | à 60 °C à pleine charge | en kg | 8 |
| Classe d'efficacité énergétique | | | A+++ |
| Consommation d'énergie annuelle pondérée* | | kWh / an | 117 |
| * Consommation d'énergie de « X » kWh par an, sur la base de 220 cycles de lavage standard par an pour les programmes coton à 60 °C et à 40 °C à pleine charge et à demi-charge, et de la consommation des modes à faible puissance. La consommation réelle d'énergie dépend des conditions d'utilisation de l'appareil. | | | |
| Consommation d'énergie du programme « coton » standard | à 60 °C à pleine charge | kWh | 0,63 |
| | à 60 °C à demi-charge | kWh | 0,48 |
| | à 40 °C à demi-charge | kWh | 0,40 |
| Consommation d'énergie pondérée | Mode arrêt | W | 0,2 |
| | Mode laissé sur marche | W | 0,2 |
| Consommation d'eau annuelle pondérée* | | L / an | 9750 |
| * Consommation d'eau de « X » litres par an, sur la base de 220 cycles de lavage standard par an pour les programmes coton à 60 °C et à 40 °C à pleine charge et à demi-charge. La consommation réelle d'eau dépend des conditions d'utilisation de l'appareil. | | | |
| Classe d'efficacité d'essorage sur une échelle allant de G (appareils les moins efficaces) à A (appareils les plus efficaces) | | | B |
| Vitesse d'essorage maximale pour le programme « coton » standard | à 60 °C à pleine charge | tr/min | 1400 |
| | à 40 °C à demi-charge | tr/min | 1400 |
| Taux d'humidité résiduelle atteint avec le programme « coton » standard | à 60 °C à pleine charge | % | 53 |
| | à 40 °C à demi-charge | % | 53 |
| Le programme « coton » + Eco standard à 60 °C et le programme « coton » + Eco standard à 40 °C sont les programmes de lavage standard auxquels se rapportent les informations qui figurent sur l'étiquette et sur la fiche. Ces programmes conviennent pour nettoyer du linge en coton normalement sale et il s'agit des programmes les plus efficaces en termes de consommation combinée d'eau et d'énergie | | | |
| Durée du programme « coton » standard | à 60 °C à pleine charge | min | 231 |
| | à 60 °C à demi-charge | min | 213 |
| | à 40 °C à demi-charge | min | 193 |
| Durée du mode laissé sur marche | | min | 1 |
| Emissions acoustiques dans l'air | phases de lavage | dB | 53 |
| | phases d'essorage | dB | 74 |
| Intégrable (Oui/Non) | | | Non |

(UE) N° 1061/2010