

▼
ALCATEL

Versatis *C350* / Versatis *C350 Duo*



Guide d'utilisation



THOMSON
images & beyond

Thomson Telecom
Services commerciaux et marketing :

Siège social : 46, quai Alphonse Le Gallo - 92100 Boulogne Billancourt - France
Société par Actions Simplifiée au capital de 130 037 460 € - 390 546 059 RCS Nanterre

© Thomson Telecom 2008 - Reproduction interdite
Le constructeur se réserve le droit de modifier les caractéristiques de ses produits en vue d'y apporter des améliorations techniques ou de respecter de nouvelles réglementations.
THOMSON, ALCATEL, VERSATIS et FRANCE TELECOM sont des marques déposées.
Le logo et le nom Alcatel sont des marques enregistrées d'Alcatel, utilisées sous licence par Thomson Telecom.

Réf. : xxx-xxxxxxx-xxx 17/09/08

Versatis C350 / Versatis C350 Duo

Versatis C350

L'emballage contient les éléments suivants :

- la base,
- le cordon de ligne,
- le combiné,
- l'alimentation électrique,
- la trappe et les batteries,
- le guide d'utilisation.

Versatis C350 duo

- le combiné supplémentaire,
- le chargeur,
- la trappe batteries.

Pour connaître l'essentiel de votre téléphone **Versatis C350 / Versatis C350 duo**, nous vous recommandons de **lire attentivement** ce guide et, avant utilisation, les consignes de sécurité. Nous vous invitons également à communiquer et partager les avertissements détaillés dans ce guide avec l'ensemble de votre famille et notamment vos enfants.

Il est rappelé aux parents et personnes en charge de très jeunes enfants qu'ils doivent veiller d'une façon générale à ce que les enfants ne portent pas à la bouche des objets métalliques, des pièces ou éléments plastiques, hors ceux à usage alimentaire.

Versatis C350 /

Les touches du combiné

 - Accès au répertoire.

 - décrocher.
- Flash / Accès au service double appel (R)*.



 - raccrocher.
- Appui long pour éteindre le combiné.
- Appui long pour réactiver le combiné.

 - Appeler un autre combiné (appel interne).
- Transférer un appel externe vers un autre combiné.

 - Mains-libres.

 - En veille : accès au menu.
- Dans les menus : valider un choix.

 - Accès à un service opérateur préprogrammé**

 - Verrouillage clavier (appui sur  puis ).

 - Accès aux derniers numéros composés (Bis) ou insertion d'une pause en numérotation (appui long).
- Dans le menu : revenir à l'option précédente.
- En réception d'appel : augmenter le volume de la sonnerie.
- En conversation : augmenter le volume de l'écouteur et du mains-libres.

 - En veille : accès aux derniers appels reçus*.
- Dans le menu : passer à l'option suivante du menu.
- En réception d'appel : diminuer le volume de la sonnerie.
- En conversation : diminuer le volume de l'écouteur et du mains-libres.

 - Revenir à la page d'accueil ou revenir au choix précédent dans les menus.
- Corriger / Effacer un caractère.
- Activer le Mode secret : votre correspondant ne vous entend plus (coupure du micro).
- Sortir des menus (appui long).

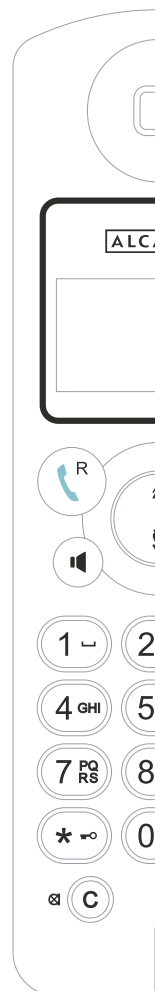















* Sous réserve de disponibilité technique du service et de souscription d'un abonnement auprès de l'opérateur.

** Sous réserve de disponibilité technique du service et de souscription d'un abonnement auprès de l'opérateur. Pour modifier cette mémoire directe et lui attribuer le numéro de votre choix, reportez-vous au § 3.6 de cette notice.



Versatis C350 Duo



Afficheur et icônes associées

-  **EXT** Communication externe en cours.
- EXT** Arrivée d'un appel extérieur.
-  **INT** Appel interne en cours.
- INT** Arrivée d'un appel interne.
-  Clignotant : nouveaux appels reçus.
-  Nouveau message sur la messagerie de l'opérateur*.
-  Indication de présence de messages écrits*.
-  Consultation du répertoire.
-  Niveau de charge de la batterie :
 -  [3 segments] correct,
 -  [2 segments] moyen,
 -  [1 segment] faible, à recharger.
-  Bonne qualité de réception.
-  Sonnerie coupée.
-  Mains-libres activé.
-  Alarme programmée.

Les témoins lumineux de la base

-  **Fixe (rouge) :**
 - alimentation électrique branchée.
- Clignotant :**
 - communication ou arrivée d'un appel en cours,
 - association de combiné,
 - nouveau SMS,
 - nouveau message vocal.
-  **Fixe (vert) :**
 - combiné en charge sur la base.
- Éteint :**
 - absence de combiné sur la base.

La touche de la base (Paging)

-  - Appui court pour rechercher un combiné.
- Appui long pour associer un combiné supplémentaire.

1. PREMIÈRE UTILISATION	3
1.1 <i>Installer la base</i>	3
1.2 <i>Installer le combiné</i>	4
1.3 <i>Utiliser le combiné</i>	6
2. TÉLÉPHONER	7
2.1 <i>Appeler</i>	7
2.2 <i>Recevoir un appel</i>	8
2.3 <i>Utiliser le mode mains-libres</i>	9
2.4 <i>Rappeler l'un des derniers numéros composés (Bis)</i>	9
2.5 <i>Régler le volume d'écoute</i>	10
2.6 <i>Fonction Secret (Couper le micro)</i>	10
2.7 <i>Rechercher un combiné (Fonction Paging)</i>	10
3. VOTRE RÉPERTOIRE	11
3.1 <i>Mémoriser un nom / un numéro</i>	11
3.2 <i>Appeler à partir du répertoire</i>	12
3.3 <i>Modifier un nom / un numéro</i>	12
3.4 <i>Effacer un nom / un numéro</i>	13
3.5 <i>Effacer tous les contacts</i>	13
3.6 <i>Touches de raccourcis</i>	14
4. ENVOI / RÉCEPTION DE MESSAGES ÉCRITS (SMS)	15
4.1 <i>Les rubriques du menu SMS</i>	15
4.2 <i>Écrire / Envoyer un message SMS</i>	15
4.3 <i>Consulter la liste des messages reçus</i>	16
4.4 <i>Appeler l'émetteur d'un SMS</i>	17
4.5 <i>Enregistrer le numéro des expéditeurs</i>	17
4.6 <i>Activer ou désactiver le signal sonore à la réception de SMS</i>	18
4.7 <i>Que faire si la mémoire de messages est saturée ?</i>	18
4.8 <i>Configuration des centres serveurs SMS</i>	19
5. VERSATIS C350 ET LA MESSAGERIE VOCALE DE VOTRE OPÉRATEUR	20
5.1 <i>Réception de messages vocaux</i>	20
5.2 <i>Écouter les messages vocaux</i>	20
6. IDENTIFIER VOS CORRESPONDANTS	21
6.1 <i>Consulter le journal des appels reçus</i>	22
6.2 <i>Rappeler un correspondant du journal</i>	22
6.3 <i>Mémoriser un numéro du journal dans le répertoire</i>	23
6.4 <i>Effacer le contenu du journal</i>	23

7.	PERSONNALISER VOTRE COMBINÉ	24
7.1	Activer / Désactiver les bips	24
7.2	Régler le volume de la mélodie d'appel	25
7.3	Choisir une mélodie d'appel	25
7.4	Activer / Désactiver le décrochage automatique	26
7.5	Nommer un combiné	26
7.6	Choisir la langue de l'afficheur	27
7.7	Régler l'heure et la date	27
7.8	Activer / Désactiver la fonction Alarme	28
7.9	Verrouiller / Déverrouiller le clavier	28
8.	RÉGLAGES DE LA BASE	29
8.1	Choisir la mélodie d'appel	29
8.2	Régler le volume de la mélodie d'appel	29
8.3	Choisir une base	29
8.4	Changer le code confidentiel (Code PIN)	30
8.5	Revenir aux réglages par défaut	31
9.	RÉGLAGES LIGNE	33
9.1	Régler la durée de la coupure calibrée (Flashing)	33
10.	UTILISER VOTRE TÉLÉPHONE AVEC PLUSIEURS COMBINÉS	34
10.1	Associer un combiné	34
10.2	Désinstaller un combiné	35
10.3	Appeler le 2 ^{ème} combiné / Répondre à un appel interne	36
10.4	Transférer un appel externe vers le 2 ^{ème} combiné	36
10.5	Prendre un appel externe en cours de communication interne	37
11.	CARACTÉRISTIQUES TECHNIQUES	38
12.	EN CAS DE PROBLÈME...	39
13.	GARANTIE	42
14.	SÉCURITÉ	45
15.	ENVIRONNEMENT	46

1. PREMIÈRE UTILISATION

Votre téléphone sans fil est un équipement agréé à la norme DECT™*, destiné à émettre et à recevoir des communications téléphoniques.

Le téléphone **Versatis C350** a été conçu et fabriqué pour être raccordé au réseau de télécommunications public français.

Ce téléphone nécessite une alimentation électrique pour fonctionner.

1.1 INSTALLER LA BASE

1.1.1 Précautions d'emploi

Comme pour toute liaison radio, la qualité de vos communications dépend de la position de la base, du combiné et de son environnement.

Votre téléphone sans fil DECT doit être placé à l'écart de toute zone de chaleur excessive (radiateurs, soleil...) et protégé des vibrations et de la poussière. Attention, ne mettez jamais votre téléphone en contact avec de l'eau ou d'autres liquides ou aérosols.

Pour limiter les risques d'interférences et favoriser la qualité de la réception, évitez en particulier d'installer la base à proximité immédiate : d'une fenêtre, d'une masse métallique, d'une surface en béton armé, d'une télévision, d'une chaîne Hi-Fi, d'un minitel, d'une lampe halogène, d'un tube fluorescent, d'une centrale d'alarme, d'un four à micro-ondes, de plaques chauffantes halogène, d'un ordinateur, etc. Si vous utilisez votre téléphone sur une ligne munie d'un modem ADSL, n'oubliez pas d'utiliser un filtre ADSL.

Pour nettoyer votre poste, utilisez un chiffon antistatique légèrement humecté d'eau.

* DECT est une marque déposée par ETSI.

1.1.2 Raccorder la base

- Connecter le cordon téléphonique et l'alimentation électrique comme indiqué sous la base.
- Brancher la prise téléphonique dans la fiche murale.
- Connecter l'adaptateur secteur à une prise électrique 230 V / 50 Hz.
 - ▶ Le voyant lumineux rouge de la base s'allume et un bip est émis.

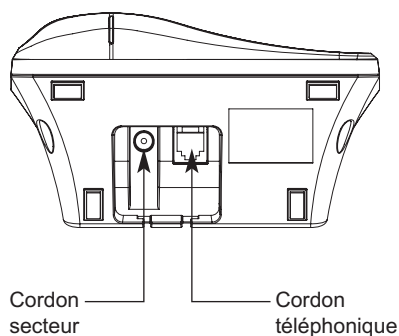

1.1.3 Raccorder le chargeur (Versatis C350 duo)

- Brancher le connecteur de l'alimentation électrique au connecteur du chargeur.
- Connecter l'adaptateur secteur à une prise électrique 230 V / 50 Hz.

1.2 INSTALLER LE COMBINÉ

Mise en place des batteries et première charge

Lorsque la base est raccordée, insérer les batteries dans la trappe arrière du combiné, en respectant le sens de polarité des batteries.

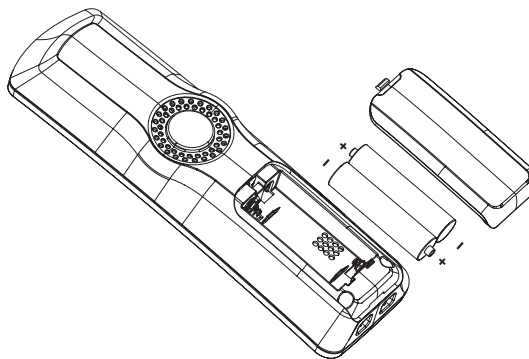

Avant la première utilisation, nous vous conseillons de laisser le téléphone en charge sur sa base pendant 24 heures, afin d'optimiser les performances et la durée de vie des batteries.

Poser le combiné sur la base. Le voyant lumineux rouge  de la base s'allume.

Sur le combiné, l'icône  clignote pendant quelques minutes après que le voyant rouge de la base se soit allumé si les batteries sont déchargées.

Prendre la ligne  pour vérifier l'association du combiné à la base.

La tonalité confirme que le téléphone fonctionne.

Dans le cas contraire, réassocier votre combiné comme indiqué dans le paragraphe 10.1.

Lorsque les batteries sont complètement déchargées, il se peut que l'écran, une fois le combiné reposé sur sa base, ne s'allume qu'après quelques minutes.

! Utiliser uniquement des batteries rechargeables de caractéristiques identiques à celles fournies avec le produit.

L'utilisation de piles non rechargeables ou non-conformes aux modèles préconisés risque d'endommager votre produit et est dangereuse pour la santé des personnes (se référer au chapitre 11 "Caractéristiques techniques").

En cas de non-respect de cette recommandation, la responsabilité du constructeur ne pourra être engagée.







Les batteries peuvent se fendre ou couler si elles sont mal insérées, ouvertes ou exposées à la chaleur.

Ne pas jeter les batteries dans un feu : risque d'explosion.

1.3 UTILISER LE COMBINÉ



1.3.1 Naviguer dans les menus

Vous pouvez facilement régler et personnaliser votre téléphone sans fil DECT grâce à son menu déroulant.

- Pour accéder au menu, appuyer sur la touche .
- Appuyez sur les touches  et  pour dérouler les choix mis à votre disposition et atteindre la sélection voulue.
- Pour valider un choix, appuyer sur .
- Pour revenir au menu précédent, appuyer sur .
- Pour quitter le menu, appuyer sur .

1.3.2 Marche / Arrêt du combiné

Pour ne pas être dérangé par la sonnerie du combiné ou économiser les batteries, vous pouvez éteindre votre combiné :



- Appuyer sur  pendant au moins 2 secondes et laisser le combiné hors de sa base.
 - ▶ L'afficheur est éteint. Vous ne pouvez pas appeler. Le combiné ne sonnera pas si vous recevez des appels. La base sonnera si sa sonnerie n'est pas coupée.
- Pour réactiver le combiné, faites un appui long sur la touche  ou posez le combiné sur sa base.

Nota : Lorsque vous recevez un appel, réactivez le combiné et attendez une sonnerie avant de prendre la ligne .

2. TÉLÉPHONER





2.1 APPELER

Numérotation directe

- Appuyer sur la touche .
- Composer le numéro à appeler.
- Appuyer sur  pour raccrocher en fin de communication.

Pré-numérotation

Avec la pré-numérotation vous pouvez entrer et modifier un numéro avant de lancer l'appel.

- Composer un numéro*.
- Appuyer sur la touche  pour corriger.
- Appuyer sur la touche  ou sur  pour lancer l'appel et sur  pour raccrocher en fin de communication.

Pour insérer une pause, faire un appui long sur .

Nota : La durée de communication s'affiche 20 secondes après que vous ayez pris la ligne et restera affichée quelques secondes après que vous aurez raccroché.



* Si le numéro composé comporte plus de 12 chiffres, seuls les 12 derniers chiffres sont affichés.

2.2 RECEVOIR UN APPEL



Lorsque vous recevez un appel externe, l'écran affiche "APPEL" et l'icône **EXT** clignote.

! Sur abonnement auprès de votre opérateur, le numéro ou le nom de l'appelant peut s'afficher et être mémorisé dans le journal des appels (voir chapitre 6, "Identifier vos correspondants").

Pour prendre l'appel :



- Appuyer sur la touche  ou sur .

ou





- Retirer le combiné de sa base (voir paragraphe 7.4 "Activer/Désactiver le décrochage automatique").
- Pour régler le volume de l'écouteur, appuyer sur  pour l'augmenter ou sur  pour le diminuer.
- Pour raccrocher en fin de communication, appuyer sur  ou reposez le combiné sur la base.

Rappel : Si vous avez éteint votre combiné (voir paragraphe 1.3.2), celui-ci ne sonnera pas.

Réglage du volume de la sonnerie durant un appel entrant

Pendant que le combiné sonne, appuyer sur  et  pour augmenter ou diminuer le volume de sonnerie. Cinq niveaux sont disponibles ; vous pouvez aussi couper la sonnerie du combiné.

2.3 UTILISER LE MODE MAINS-LIBRES





- Vous pouvez à tout moment appuyer sur la touche  pour passer en mode mains-libres.
 - ▶ L'icône  s'affiche à l'écran.
- Pour supprimer le mode mains-libres, appuyer sur .
- Pour régler le volume du mains-libres, utiliser le navigateur :  et .

2.4 RAPPELER L'UN DES DERNIERS NUMÉROS COMPOSÉS (BIS)



Les 10 derniers numéros composés sur votre téléphone sans fil DECT sont mémorisés. C'est le nom du correspondant qui apparaît s'il est mémorisé dans le répertoire.

Pour rappeler un correspondant



1^{ère} possibilité :

- Appuyer sur la touche .
- Faire défiler les noms ou numéros avec les touches  et .
- Pour lancer l'appel, appuyer simplement sur la touche  lorsque le nom ou le numéro souhaité apparaît.
ou
- Pour sortir de la liste et revenir à l'écran de veille, appuyer sur .

2^{ème} possibilité :



- Entrer dans le menu en appuyant sur .
- Sélectionner "LISTE APPELS" et valider avec .
- Sélectionner "COMPOSES" et valider avec .

2.5 RÉGLER LE VOLUME D'ÉCOUTE

En cours de conversation, vous pouvez régler le volume du combiné avec les touches  et  : 5 niveaux de réglage sont possibles.

2.6 FONCTION SECRET (COUPER LE MICRO)

Pour mettre un correspondant en attente sans qu'il entende la conversation en cours :

- Appuyer sur  pendant la communication.
 - ▶ "Secret" apparaît à l'écran, le micro du combiné est désactivé ; votre correspondant ne vous entend plus.
- Appuyer à nouveau sur  pour reprendre la conversation.

Nota : Il n'est pas possible de composer un numéro lorsque la fonction Secret est activée.

2.7 RECHERCHER UN COMBINÉ (FONCTION PAGING)

Vous ne savez plus où vous avez laissé votre combiné ?

- Appuyer sur la touche  de la base. Le(s) combiné(s) associé(s) à la base va(vont) sonner pendant 30 secondes.

Lorsque vous avez retrouvé votre combiné :







- Appuyer de nouveau sur la touche  ou sur n'importe quelle touche d'un combiné pour arrêter la sonnerie.

3. VOTRE RÉPERTOIRE

Chaque combiné possède un répertoire constitué de 70 fiches. Chaque fiche permet de mémoriser le nom et le numéro d'un correspondant.

! Votre répertoire ne sera pas sauvegardé si vous réinitialisez votre téléphone sans fil DECT (voir paragraphe 8.5, "Revenir aux réglages par défaut").

3.1 MÉMORISER UN NOM / UN NUMÉRO

- Accéder au menu en appuyant sur .
- Sélectionner "REPertoire". Valider avec .
- Sélectionner "AJOUTER". Valider avec .
- Saisir le nom à l'aide du clavier alphanumérique (12 caractères maximum).
- Valider avec .
- Entrer le numéro (20 chiffres maximum) et valider avec .
- Pour sortir du menu, appuyer sur .
- Pour revenir à l'écran d'accueil, appuyer sur .



Vous pouvez également créer une fiche à partir du journal des appels reçus* ; reportez-vous au paragraphe 6.3.

Utilisation du clavier alphanumérique

Pour sélectionner une lettre, appuyer sur la touche correspondante autant de fois que nécessaire.

* Sous réserve d'abonnement au service d'identification de l'appelant et de disponibilité technique du service.

Par exemple :

- pour la lettre S, appuyer 4 fois sur la touche ,
- pour la lettre E, appuyer 2 fois sur la touche .

Attendre le déplacement du curseur pour saisir une autre lettre située sur la même touche ou appuyer sur .



Pour insérer un espace : . Pour corriger : .

Vous pouvez passer en mode majuscule ou minuscule avec la touche .

3.2 APPELER À PARTIR DU RÉPERTOIRE

- Accéder au répertoire en appuyant sur .
- Taper la première lettre du nom recherché.
 - ▶ Le premier nom qui commence par cette lettre s'affiche automatiquement.

ou

- Consulter l'ensemble du répertoire avec les touches  et .
- Appuyer sur  pour lancer l'appel.











Si vous souhaitez vérifier le numéro associé à un nom :

- Appuyer sur  et puis sur  si le numéro comporte plus de 12 chiffres.
- Appuyer de nouveau sur  pour revoir le nom.











Pour quitter le répertoire, appuyer sur .

3.3 MODIFIER UN NOM / UN NUMÉRO



- Entrer dans le menu en appuyant sur .

- Sélectionner "REPertoire" et valider avec .
- Sélectionner "MODIFIER" avec les touches  et  et valider avec .
- Consulter le répertoire avec les touches  et .
- Valider votre choix avec .
- Utiliser la touche  pour effacer le nom ou le corriger, entrer ensuite le nouveau nom et valider avec .
- Utiliser la touche  pour effacer le numéro ou le corriger, entrer ensuite le nouveau numéro et valider avec .

3.4 EFFACER UN NOM / UN NUMÉRO



- Entrer dans le menu en appuyant sur la touche .
- Sélectionner "REPertoire" et valider avec .
- Sélectionner "EFFACER" avec les touches  et  et valider avec .
- Consulter le répertoire avec les touches  et .
- Valider votre choix avec 
 - ▶ "CONFIRMER?" s'affiche ; appuyer sur  pour effacer le nom (le numéro associé au nom sera automatiquement supprimé) ou sur  pour annuler.









3.5 EFFACER TOUS LES CONTACTS

- Entrer dans le menu en appuyant sur la touche .
- Sélectionner "REPertoire" et valider avec .

- Sélectionner "EFFACER TOUT" avec les touches  et  et valider avec .
- Confirmer en appuyant sur .

3.6 TOUCHES DE RACCOURCIS

3 numéros peuvent être mémorisés sur les touches ,  ou .

- Entrer dans le menu en appuyant sur .
- Sélectionner "COMBINE" et valider avec .
- Sélectionner "RACCOURCIS" et valider avec .
- Sélectionner la touche à modifier avec les touches  et  et valider avec 
 - ▶ "MODIFIER" apparaît à l'écran.
- Valider avec .
- Effacer le numéro avec la touche .
- Taper le numéro désiré et valider avec .

Par un appui long sur la touche ,  ou , vous composez automatiquement le numéro enregistré.

4. ENVOI / RÉCEPTION DE MESSAGES ÉCRITS (SMS)*



A partir de votre téléphone, vous pouvez envoyer et recevoir des SMS. Ce chapitre explique comment utiliser la fonction SMS avec votre téléphone.

SMS : Short Message Service. Au total vous pouvez sauvegarder jusqu'à 30 messages SMS, de 160 caractères maximum chacun.

4.1 LES RUBRIQUES DU MENU SMS*

- | | | |
|--------------|---|---|
| NV. MESSAGE | → | pour créer un nouveau message. |
| RECEPTION | → | contient tous les messages reçus. |
| ARCHIVE | → | contient les SMS écrits non envoyés. |
| EFFACER MSG. | → | pour effacer les messages qui se trouvent dans la boîte de réception/archive. |
| REGLAGES | → | contient les paramètres des centres serveurs, le numéro de terminal, les alertes SMS. |

4.2 ÉCRIRE / ENVOYER UN MESSAGE SMS

- Entrer dans le menu avec , sélectionner "MESSAGE" et valider avec .
- Sélectionner "NV. MESSAGE" et valider avec .
- Vous pouvez alors taper votre message (méthode identique à la création de numéros et de noms dans le répertoire, voir paragraphe 3.1 "Mémoriser un nom / un numéro").

* Sous réserve de disponibilité du service dans le pays d'utilisation et de souscription d'un abonnement auprès de l'opérateur. Informez-vous sur le coût de l'envoi et éventuellement de la réception d'un SMS (se renseigner auprès du service commercial de votre opérateur).



16

- Une fois le texte écrit, appuyer sur .

▶ L'écran affiche "ENVOYER A?".

- Appuyer sur .

Saisir le numéro de votre correspondant :



- Entrer le numéro sous sa forme nationale à 10 chiffres (le corriger avec la touche  si nécessaire) et valider avec .

4.2.1 Modifier le message avant de l'envoyer





- Appuyer sur .
- Corriger le texte avec  et le retaper.

4.3 CONSULTER LA LISTE DES MESSAGES REÇUS

Si vous avez reçu de nouveaux messages, votre téléphone **Versatis C350** vous en avertit :



- Un signal sonore est émis. La led () sur la base clignote. L'icône  s'affiche également.

Pour lire les nouveaux messages :









- Entrer dans le menu en appuyant sur .
- Sélectionner "MESSAGE" puis appuyer sur .
- Sélectionner "RECEPTION" avec le navigateur puis appuyer sur .
 - ▶ Le nom ou le numéro de l'expéditeur apparaît.
- Sélectionner un message puis valider avec , pour lire l'intégralité du message.

Pour répondre à, transférer ou effacer un message reçu :









- Appuyer sur .

- Sélectionner la fonction souhaitée (répondre, transférer, effacer, appeler ou enregistrer le numéro dans le répertoire) et valider avec .
- Pour quitter le menu, faire un appui sur la touche .

4.4 APPELER L'ÉMETTEUR D'UN SMS

- Entrer dans le menu en appuyant sur .
- Sélectionner "MESSAGE" puis valider avec .
- Sélectionner "RECEPTION" puis valider avec .
- Sélectionner le message de l'émetteur désiré avec  ou .
- Appuyer sur  pour lire le message.
- Appuyer de nouveau sur  pour afficher la liste des options.
- Sélectionner "APPELER" et valider avec .







4.5 ENREGISTRER LE NUMÉRO DES EXPÉDITEURS

- Entrer dans le menu en appuyant sur .
- Sélectionner "MESSAGE" et valider avec .
- Sélectionner "RECEPTION" et valider avec .
- Sélectionner le SMS désiré et valider avec .
- Appuyer de nouveau sur  pour afficher la liste des options.
- Sélectionner "AJOUTER REP." et valider avec .
- Taper le nom de contact et valider avec .
- Enregistrer le numéro en validant avec .

4.6 ACTIVER OU DÉSACTIVER LE SIGNAL SONORE À LA RÉCEPTION DE SMS

Le téléphone **Versatis C350** peut vous avertir de l'arrivée de nouveaux SMS par un signal sonore.



Pour activer cette fonction :



- Entrer dans le menu en appuyant sur .
- Sélectionner "MESSAGE" et valider avec .
- Sélectionner "REGLAGES" avec le navigateur et valider avec .
- Sélectionner ensuite "MELODIE" avec le navigateur et valider avec .
- Sélectionner "CHOIX MELOD." avec le navigateur et valider avec .
- Sélectionner une mélodie et valider avec .
- Sélectionner "ACTIF" (pour activer la fonction) ou "INACTIF" (pour désactiver la fonction) avec le navigateur et valider avec .

4.7 QUE FAIRE SI LA MÉMOIRE DE MESSAGES EST SATURÉE ?

Lorsque la mémoire est pleine, le message "MEM. PLEINE" s'affiche sur l'écran. Aucun message SMS ne peut plus être ni envoyé ni reçu. Pour continuer à recevoir des messages, vous pouvez supprimer quelques-uns ou l'intégralité des messages.

Pour effacer l'intégralité des SMS stockés :

- Entrer dans le menu en appuyant sur .
- Sélectionner "MESSAGE" et valider avec .
- Sélectionner "EFFACER MSG." et valider avec .

- Sélectionner "RECEPTION", "ARCHIVE" ou "EFFACER TOUT" selon les SMS que vous souhaitez supprimer et valider avec .
- ▶ L'écran affiche "CONFIRMER?".
- Confirmer en validant avec .

4.8 CONFIGURATION DES CENTRES SERVEURS SMS

Votre téléphone **Versatis C350** a été programmé pour fonctionner avec le service SMS de votre opérateur.

Cette rubrique est à lire uniquement si vous souhaitez émettre et recevoir des SMS en utilisant les services d'un opérateur alternatif ou si vous avez malencontreusement effacé les numéros des centres serveurs de votre opérateur.

Centre serveur émission : 0 809 10 10





Centre serveur réception : 01 41 10 49



Lors de votre inscription au service SMS, votre opérateur vous a communiqué les numéros des centres serveurs.

Le centre serveur émission permet de saisir le numéro du serveur pour l'émission des messages.

Le centre serveur réception permet de saisir le numéro du serveur pour la réception des messages.

Si vous souhaitez modifier le numéro du serveur pour la réception des messages :

- Entrer dans le menu en appuyant sur .
- Sélectionner "MESSAGE" et valider en appuyant sur .
- Sélectionner "REGLAGES" et valider avec .
- Sélectionner "CENTRE SVR." et valider avec .



- Sélectionner "Sv RECEPTION" et valider avec .
- Effacer avec la touche  le numéro affiché et entrer le numéro du serveur de réception communiqué par votre opérateur et valider avec .

Procéder de la même manière pour le numéro de serveur émission.

5. VERSATIS C350 ET LA MESSAGERIE VOCALE DE VOTRE OPÉRATEUR

Sur abonnement auprès de votre opérateur, vous pouvez faire suivre vos appels vers une boîte vocale lorsque vous êtes absent ou déjà en ligne. Sur l'écran, la présence d'un ou plusieurs messages est signalée. Pour en savoir plus, contactez votre opérateur.

5.1 RÉCEPTION DE MESSAGES VOCAUX

Si vous avez reçu un message vocal, le témoin lumineux de la base  clignote et l'icône  s'affiche à l'écran.

5.2 ÉCOUTER LES MESSAGES VOCAUX





Lors de la réception de nouveaux messages, pour joindre directement votre messagerie vocale :

- Appuyez pendant 2 secondes sur la touche  (3103).
 - ▶ Votre téléphone **Versatis C350** appelle alors automatiquement le serveur vocal France Telecom.

La touche  est par défaut programmée sur un service de messagerie de France Telecom ; vous pouvez la modifier (cf. paragraphe 3.6 "Touches de raccourcis").

Lorsque les messages ont été écoutés, l'icône  disparaît de votre écran et la LED sur la base s'éteint.

Si cela ne se fait pas automatiquement, deux solutions :**Dans la liste des appels :**

- Entrer dans le menu en appuyant sur .
- Sélectionner "LISTE APPELS" et valider avec .
- Sélectionner "MESSAGES" et valider avec .
- Sélectionner une fiche et faire un appui long sur la touche .

6. IDENTIFIER VOS CORRESPONDANTS

Sur abonnement auprès de votre opérateur au service "Affichage du numéro", vous pouvez identifier votre correspondant avant de prendre l'appel, ou en cours de conversation si vous êtes également abonné au service "Double appel".

Un journal mémorise les numéros, la date et l'heure relatifs aux derniers appels reçus, répondus ou non.

Durant l'appel et dans le journal des appels, l'écran affiche les données suivantes :



Le numéro de l'appelant	si vous êtes abonné au service "Affichage du numéro"*.
Le nom de l'appelant	si vous êtes abonné au service "Affichage du nom"* ou "Affichage du numéro"* et que le numéro de l'appelant est mémorisé dans votre répertoire.
PRIVE	si le correspondant appelle en secret d'appel.
INDISPONIBLE	si le numéro ne peut être transmis par le réseau.

6.1 CONSULTER LE JOURNAL DES APPELS REÇUS

Si le journal contient de nouveaux appels, l'icône  clignote à l'écran.



Pour consulter ces appels :

1^{ère} possibilité :



- Appuyer sur .
- Consulter le journal avec les touches  et .

Appuyer sur  pour sortir du journal.

2^{ème} possibilité :





- Entrer dans le menu en appuyant sur .
- Sélectionner "LISTE APPELS" et valider avec .
- Sélectionner "RECUS" et valider avec .

6.2 RAPPELER UN CORRESPONDANT DU JOURNAL

Après avoir sélectionné le numéro ou le nom souhaité avec  ou , appuyer sur la touche .

6.3 MÉMORISER UN NUMÉRO DU JOURNAL DANS LE RÉPERTOIRE





Vous êtes sur le numéro à enregistrer.

- Appuyer sur  jusqu'à ce que "AJOUTER" apparaisse à l'écran et valider avec .
- Saisir ou modifier le nom puis valider avec 
 - ▶ Le numéro s'affiche.
- Valider avec .

6.4 EFFACER LE CONTENU DU JOURNAL

- Appuyer sur .

Pour effacer un appel :













- Sélectionner l'appel à supprimer avec  ou .
- Appuyer sur  jusqu'à ce que "AJOUTER" apparaisse à l'écran, puis appuyer sur  jusqu'à ce que "EFFACER" apparaisse à l'écran.
- Appuyer sur  pour valider l'effacement.

7. PERSONNALISER VOTRE COMBINÉ











7.1 ACTIVER / DÉACTIVER LES BIPS

Des signaux sonores sont émis à chaque appui sur une touche du combiné, en cas de batteries trop faibles ou si vous êtes hors de portée.











Vous pouvez désactiver ces signaux.

- Entrer dans le menu en appuyant sur .
- Sélectionner "COMBINE" avec les touches  ou  et valider avec .
- Sélectionner "BIPS SONORES" et valider avec .
- Sélectionner "BIP TOUCHE" avec les touches  ou  et valider avec 
ou
- Sélectionner "BATTER. VIDE" et valider avec 
ou
- Sélectionner "HORS PORTEE" et valider avec .
- Choisir "ACTIF" pour activer ou "INACTIF" pour désactiver, avec les touches  ou .
- Valider avec .

7.2 RÉGLER LE VOLUME DE LA MÉLODIE D'APPEL

- Entrer dans le menu en appuyant sur .
- Sélectionner "COMBINE" avec les touches  ou  et valider avec .
- Sélectionner "VOL MELODIE" avec les touches  ou  et valider avec .
- Choisir le volume souhaité avec les touches  ou  : soit "ARRET", soit une valeur comprise entre 1 et 5 et valider avec .

7.3 CHOISIR UNE MÉLODIE D'APPEL

- Entrer dans le menu en appuyant sur .
- Sélectionner "COMBINE" avec les touches  ou  et valider avec .
- Sélectionner "MELODIE EXT" (mélodie d'appel extérieur) ou "MELODIE INT" (dans le cas d'une installation multi-combinés) avec les touches  ou  et valider avec .
- Choisir la mélodie souhaitée (1 à 10) avec les touches  ou  et valider avec .











Nota : Reportez-vous aux paragraphes 8.1 et 8.2 pour choisir et régler la mélodie d'appel de la base.

7.4 ACTIVER / DÉSACTIVER LE DÉCROCHAGE AUTOMATIQUE

Par défaut, le décrochage automatique est activé.









En saisissant directement le combiné sur sa base lorsqu'un appel arrive, vous prenez la ligne sans avoir à appuyer sur .

Pour modifier ce réglage :

- Entrer dans le menu en appuyant sur .
- Sélectionner "COMBINE" avec les touches  ou  et valider avec .
- Sélectionner "REPONSE AUTO" avec les touches  ou  et valider avec .
- Sélectionner "ACTIF" ou "INACTIF" avec les touches  ou  et valider avec .

7.5 NOMMER UN COMBINÉ











Vous pouvez changer le nom de votre combiné.

- Entrer dans le menu en appuyant sur .
- Sélectionner "COMBINE" avec les touches  ou  et valider avec .
- Sélectionner "NOM COMBINE" avec les touches  ou  et valider avec .
- Effacer avec .
- Composer le nom (8 caractères maximum) et valider avec .

7.6 CHOISIR LA LANGUE DE L’AFFICHEUR









Votre téléphone sans fil DECT dispose d’un menu en différentes langues.

Pour changer la langue :

- Entrer dans le menu en appuyant sur .
- Sélectionner "COMBINE" avec les touches  ou  et valider avec .
- Sélectionner "LANGUE" avec les touches  ou  et valider avec .
- Choisir la langue avec les touches  ou  et valider avec .

7.7 RÉGLER L’HEURE ET LA DATE











Vous pouvez régler l’heure et la date de votre téléphone :

- Entrer dans le menu en appuyant sur .
- Sélectionner "COMBINE" avec les touches  ou  et valider avec .
- Sélectionner "DATE/HEURE" avec les touches  ou  et valider avec .
- Entrer la date (format jj/mm) et valider avec .
- Entrer l’heure (format hh : mm) et valider avec .

! Si vous êtes abonné au service "Identification de l’appelant", la date et l’heure se mettent à jour automatiquement.

7.8 ACTIVER / DÉACTIVER LA FONCTION ALARME

Vous pouvez programmer la fonction Alarme de votre téléphone.

- Entrer dans le menu en appuyant sur .
- Sélectionner "COMBINE" avec les touches  ou  et valider avec .
- Sélectionner "ALARME" avec les touches  ou  et valider avec .
- Sélectionner "ACTIF" ou "INACTIF" avec les touches  ou  et valider avec .
- Si l'option "ACTIF" est sélectionnée, entrer l'heure (format hh : mm) et valider avec .

Pour programmer de nouveau l'alarme, répéter cette procédure.



7.9 VERROUILLER / DÉVERROUILLER LE CLAVIER

Pour éviter les appuis intempestifs sur le clavier du combiné lorsque celui-ci n'est pas sur sa base, il est possible de le verrouiller temporairement tout en restant disponible pour répondre à un appel.

Pour verrouiller le clavier :











- Appuyer sur la touche  puis sur .

Pour déverrouiller le clavier :











- Appuyer sur la touche  puis sur .

8. RÉGLAGES DE LA BASE

8.1 CHOISIR LA MÉLODIE D'APPEL

- Entrer dans le menu en appuyant sur .
- Sélectionner "BASE" avec les touches  ou  et valider avec .
- Sélectionner "MELODIES" avec les touches  ou  et valider avec .
- Choisir une mélodie parmi les 5 proposées avec les touches  ou  et valider avec .

8.2 RÉGLER LE VOLUME DE LA MÉLODIE D'APPEL

- Entrer dans le menu en appuyant sur .
- Sélectionner "BASE" avec les touches  ou  et valider avec .
- Sélectionner "VOL MELODIE" avec les touches  ou  et valider avec .
- Choisir le volume souhaité avec les touches  ou  : soit "ARRÊT", soit une valeur comprise entre 1 et 5, puis valider avec .







8.3 CHOISIR UNE BASE

Un même combiné peut être associé à 4 bases DECT différentes.

Pour sélectionner une base, il est nécessaire au préalable d'associer le combiné à la base (se reporter au paragraphe 10.1).











Sélectionner une base :

- Entrer dans le menu en appuyant sur .

- Sélectionner "ASSOCIATION" avec les touches  ou  et valider avec .
- Sélectionner "CHOIX BASE" avec les touches  ou  et valider avec .
- Sélectionner le numéro de la base (entre 1 et 4) avec le navigateur, puis valider avec 
 - ▶ Le(s) numéro(s) de(s) base(s) sélectionnée(s) sont signalés par le signe #.

8.4 CHANGER LE CODE CONFIDENTIEL (CODE PIN)

Le code confidentiel de la base est utilisé notamment pour associer un nouveau combiné à votre téléphone sans fil DECT.

- Entrer dans le menu en appuyant sur .
- Sélectionner "BASE" avec les touches  ou  et valider avec .
- Sélectionner "CHANGER CODE" avec les touches  ou  et valider avec .
- Entrer les 4 chiffres de l'actuel code confidentiel (0000 par défaut) et valider avec .
- Entrer les 4 chiffres du nouveau code et valider avec .
- Entrer le nouveau code une seconde fois pour confirmer et valider avec .









Si vous avez oublié votre code confidentiel, vous pouvez revenir au code par défaut (0000).

Attention, cette procédure effacera tous les numéros enregistrés dans le répertoire (voir paragraphe 8.5).

8.5 REVENIR AUX RÉGLAGES PAR DÉFAUT

Vous pouvez toujours revenir aux réglages par défaut de votre téléphone sans fil DECT.

! Cette procédure effacera tous les numéros du répertoire, du journal des appels et de la liste des derniers numéros composés.

- Entrer dans le menu en appuyant sur la touche .
- Sélectionner "BASE" avec les touches  ou  et valider avec .
- Sélectionner "DEFAUT" avec les touches  ou  et valider .
- Saisir le code confidentiel de la base (0000 par défaut) et valider avec .

Votre téléphone sans fil DECT va revenir aux réglages par défaut suivants :

Langue	Français
Nom du combiné	Versatis
Bip touche	Activé
Bip de batterie faible	Activé
Bip de limite de portée	Activé
Décrochage automatique	Activé
Volume sonnerie combiné	Niveau 3
Volume sonnerie base	Niveau 3
Volume écouteur	Niveau 3
Répertoire	Vide
Journal des appelants	Vide
Liste des numéros composés (Bis)	Vide
Code confidentiel base (PIN)	0000
Numérotation	Fréquences vocales
Base par défaut	Base 1
Réglage 2 (Flash)	250 ms











9. RÉGLAGES LIGNE

Ce chapitre ne concerne que les installations spécifiques (par exemple, derrière un système téléphonique en entreprise).

9.1 RÉGLER LA DURÉE DE LA COUPURE CALBRÉE (FLASHING)

Sur le réseau public français, la durée de la coupure est de 250 ms (TOUCHE R2).

Pour la passer à 100 ms (TOUCHE R1) :

- Entrer dans le menu en appuyant sur .
- Sélectionner "BASE" avec les touches  ou  et valider avec .
- Sélectionner "TOUCHE R" avec les touches  ou  et valider avec .
- Sélectionner "TOUCHE R1" (100 ms) avec les touches  ou  et valider avec .



10. UTILISER VOTRE TÉLÉPHONE AVEC PLUSIEURS COMBINÉS

10.1 ASSOCIER UN COMBINÉ









Vous pouvez avoir jusqu'à 2 combinés associés à la base de votre téléphone sans fil DECT. Si vous avez déjà 2 combinés associés et que vous souhaitez remplacer l'un d'eux, vous devez d'abord le désinstaller (voir paragraphe suivant) avant d'associer un nouveau combiné.

Les combinés livrés avec le **Versatis C350** que vous avez choisi sont associés à leur base. Si toutefois l'un d'eux n'a pas de tonalité, suivre la procédure d'association :

Sur la base :

- Appuyer sur la touche  jusqu'à l'émission de deux bips.
 - ▶ Le voyant vert () de la base clignote. Votre téléphone sans fil DECT est maintenant prêt pour l'association d'un nouveau combiné. Cette opération doit s'effectuer pendant les 90 secondes qui suivent l'appui sur la touche .

Sur le combiné :

- Entrer dans le menu en appuyant sur .
- Sélectionner "ASSOCIATION" avec les touches  ou  et valider avec .
- Sélectionner "ASSOCIER" avec les touches  ou  et valider avec .
- Composer le numéro de la base pour le combiné concerné (de 1 à 4) puis valider avec .

Les numéros de base clignotants sont ceux qui ne sont pas déjà utilisés par d'autres combinés.

► L'afficheur indique : "CODE?".

- Entrer le code confidentiel de la base (0000 par défaut) et valider avec



► Le combiné est associé.

- Si le combiné ne localise pas la base, il reviendra à son état initial après 2 minutes. Essayer de nouveau en changeant le numéro de la base et en s'assurant que l'environnement ne présente pas d'interférences.

Lorsqu'un combiné est associé à une base, celle-ci lui attribue automatiquement un numéro (de 1 à 5), affiché à droite de l'écran. Ce numéro est à utiliser pour les appels internes.

Nota : Pour annuler l'association, retirer les batteries.

10.2 DÉINSTALLER UN COMBINÉ

! Cette procédure est à effectuer à partir d'un combiné autre que celui que vous souhaitez désinstaller.

- Entrer dans le menu en appuyant sur .
- Sélectionner "ASSOCIATION" avec les touches ou et valider avec .
- Sélectionner "SUPPRIMER CB" avec les touches ou et valider avec .
- Entrer le code confidentiel de la base (0000 par défaut) et valider avec .
- Sélectionner le combiné à désinstaller et valider avec .

10.3 APPELER LE 2^{ÈME} COMBINÉ / RÉPONDRE À UN APPEL INTERNE

Appeler un combiné interne

- Appuyer sur la touche  (appui long).
- Saisir le numéro du combiné à appeler.



Répondre à un appel interne

Lorsque vous recevez un appel interne, l'écran affiche le numéro du combiné qui appelle et l'icône **INT** clignote.

- Appuyer sur la touche  pour répondre.

10.4 TRANSFÉRER UN APPEL EXTERNE VERS LE 2^{ÈME} COMBINÉ



Pour transférer un appel en cours avec un correspondant externe vers un autre combiné :

- Appuyer sur la touche  (appui long).
- Entrer le numéro du combiné que vous souhaitez appeler. Le correspondant externe est mis en attente.
- Lorsque le correspondant interne répond, appuyer sur la touche  pour transférer l'appel.
- Si le correspondant interne ne répond pas, appuyer de nouveau sur  (appui long) pour reprendre en ligne le correspondant externe.

10.5 PRENDRE UN APPEL EXTERNE EN COURS DE COMMUNICATION INTERNE

Lorsque vous êtes en conversation interne et que vous recevez un appel externe, un signal sonore est émis dans l'écouteur.

Pour prendre l'appel :

- Appuyer sur  puis sur .
- ▶ La communication interne est interrompue et vous êtes en ligne avec votre correspondant extérieur.

11. CARACTÉRISTIQUES TECHNIQUES



Norme	Technologie de téléphone sans fil numérique (DECT™)
Portée en champ libre	Jusqu'à 300 mètres*
Portée en intérieur	Jusqu'à 50 mètres*
Autonomie du combiné (valeurs moyennes)	10 heures en conversation** 100 heures en veille
Nombre de combinés	Jusqu'à 2
Raccordement électrique / Adaptateur secteur base	Alimentation secteur à découpage : Modèle : S005CV0900030 Fabricant : Tan Pao Entrée : 100-240 VAC - 150 mA / 50/60 Hz Sortie : 9 V DC / 300 mA Modèle : DSA-6E-12 EU 090030 Fabricant : DVE Entrée : 100-240 VAC - 150 mA / 50/60 Hz Sortie : 9 V DC / 300 mA Courant alternatif monophasé à l'exclusion des installations IT définies dans la norme EN 60950. Attention, la tension du réseau est classée dangereuse selon les critères de la même norme.
Batteries rechargeables	Versatis C350 : 2 x 1,2 V / 650 mAh/Ni-MH format AAA Versatis C350 duo : 4 x 1,2 V / 650 mAh/Ni-MH format AAA
Température de fonctionnement	De 5 à 40 °C

* Variable en fonction de l'environnement.

** Données à titre indicatif et dépendantes de la charge initiale des batteries.

12. EN CAS DE PROBLÈME...

D'une manière générale, en cas de problème, retirer les batteries de tous les combinés de l'installation et débrancher l'alimentation électrique de la base. Attendre environ 1 minute, puis rebrancher la base et réinsérer les batteries dans les combinés.

Problèmes	Causes	Solutions
L'afficheur ne comporte aucune indication.	L'appareil n'est pas alimenté. Le combiné est éteint (désactivé). Les batteries sont déchargées.	Vérifiez que les batteries sont correctement positionnées. Vérifiez le branchement de l'alimentation électrique. Appuyez sur  ou posez le combiné sur sa base. Reposez le combiné sur sa base pour recharger les batteries.
Vous n'avez pas la tonalité.	Le combiné est hors de portée de la base. Le combiné n'est pas associé à la base. Les batteries sont déchargées (icône : ). L'appareil n'est pas branché au réseau téléphonique.	Rapprochez-vous de la base. Reportez-vous au paragraphe 10.1 "Associer un combiné". Reposez le combiné sur la base pour recharger les batteries. Vérifiez le branchement du cordon téléphonique de la base principale.

Problèmes	Causes	Solutions
Votre téléphone envoie des SMS, mais vous n'en recevez pas.	<p>Vous possédez 2 téléphones SMS.</p> <p>Vous venez de vous abonner au service SMS.</p> <p>Les SMS sont envoyés depuis un mobile sans sous-adresse (11^{ème} chiffre).</p>	<p>Vérifiez que les numéros de terminal sont différents pour chaque téléphone.</p> <p>Attendez 2 à 3 jours que le service se mette en place.</p> <p>Informez vos correspondants qu'un 11^{ème} chiffre est impératif (0).</p>
La qualité audio est mauvaise ou se dégrade en cours de communication.	<p>Vous êtes hors de portée de la base ou dans un environnement perturbé.</p> <p>Vous avez l'ADSL.</p>	<p>Rapprochez-vous de la base.</p> <p>Branchez un filtre ADSL agréé entre la prise téléphonique et la fiche murale.</p>
Votre correspondant ne vous entend pas.	Le micro est coupé et la fonction Secret est activée.	Reportez-vous au paragraphe 2.6 "Fonction Secret (Couper le micro)".
Le combiné ou la base ne sonne pas.	La sonnerie est coupée.	Reportez-vous aux paragraphes 7.2 et 8.2 "Régler le volume de la mélodie d'appel".

Problèmes	Causes	Solutions
Les batteries sont toujours déchargées après plusieurs heures de charge.	La base ou le chargeur n'est pas alimenté. Les batteries du combiné sont défectueuses.	Vérifiez le branchement de l'alimentation électrique. Adressez-vous à votre revendeur pour vous procurer de nouvelles batteries.

Toutefois, si le problème persiste, une assistance téléphonique est à votre disposition au numéro suivant : (n° 39 0 0)* qui expertisera votre matériel à distance et déterminera la nature de la panne.

* *Temps d'attente gratuit, puis prix d'une communication locale depuis une ligne fixe analogique France Telecom⁽¹⁾. Coût variable selon opérateur.*

(1) Le prix d'une communication locale depuis une ligne fixe analogique France Telecom en métropole ou depuis le service de téléphone par internet Orange est de 0,078 €TTC par appel, puis 0,028€TTC par minute du lundi au vendredi de 8h à 19h hors jours fériés, et de 0,078 €TTC par appel, puis 0,014€TTC par minute le reste du temps. Si l'appel est passé depuis une ligne d'un autre opérateur, consultez ses tarifs.

13. GARANTIE

Versatis C350 et **Versatis C350 duo** sont des équipements agréés conformément à la réglementation européenne, attestés par le marquage CE.

Vous bénéficiez d'une garantie légale sur ce produit et pour toute information relative à cette garantie, veuillez vous adresser à votre revendeur.

Indépendamment de la garantie légale dont les produits bénéficient, le revendeur garantit la conformité des produits à leurs spécifications techniques pendant une durée de douze (12) mois, pièces et main-d'œuvre, à compter de la date figurant sur la preuve d'achat du produit. Il vous appartient donc de conserver votre facture ou votre ticket de caisse précisant la date d'achat du produit et le nom du revendeur. Néanmoins, si la garantie légale en vigueur dans votre pays excède douze (12) mois, la garantie légale est alors seule applicable. La pièce ou le produit non conforme sera réparé ou remplacé sans frais, par une pièce ou un produit identique ou au moins équivalent en termes de fonctionnalité et de performance. Si la réparation ou le remplacement s'avéraient impossibles, le produit vous serait remboursé ou échangé par un produit équivalent.

Le produit ou la pièce de rechange, qui peuvent être neufs ou reconditionnés, sont garantis soit pour une période de trois mois à compter de la réparation, soit jusqu'à la fin de la période de garantie initiale si cette dernière est supérieure à trois mois étant précisé que toute période d'immobilisation d'au moins sept (7) jours s'ajoutera à la durée de garantie qui restait à courir. Toute pièce ou produit renvoyé et remplacé devient la propriété du constructeur.

Toutefois, la présente garantie est exclue dans les cas suivants :

- une installation ou une utilisation non conforme aux instructions figurant dans ce guide ;
- un mauvais branchement ou une utilisation anormale du produit, notamment avec des accessoires non prévus à cet effet ;

- une usure normale ;
- le non-respect des normes techniques et de sécurité en vigueur dans la zone géographique d'utilisation ;
- produits ayant subi un choc ou une chute ;
- produits détériorés par la foudre, une surtension électrique, une source de chaleur ou ses rayonnements, un dégât des eaux, l'exposition à des conditions d'humidité excessive, ou toute autre cause extérieure au produit ;
- un entretien défectueux, une négligence ;
- une intervention, une modification ou une réparation effectuée par une personne non agréée par le constructeur ou le revendeur.

Cette garantie n'est pas exclusive de l'application de la garantie légale du pays dans lequel vous avez effectué l'achat ; c'est-à-dire pour la France, cette garantie légale s'applique vis-à-vis de votre vendeur dans les conditions prévues aux articles 1641 à 1649 du code civil.

Par ailleurs, en France, les règles suivantes s'appliquent au vendeur :

"Article. L. 211-4 du code de la consommation : Le vendeur est tenu de livrer un bien conforme au contrat et répond des défauts de conformité existant lors de la délivrance. Il répond également des défauts de conformité résultant de l'emballage, des instructions de montage ou de l'installation lorsque celle-ci a été mise à sa charge par le contrat ou a été réalisée sous sa responsabilité ;

Article L. 211-5 du code de la consommation : Pour être conforme au contrat, le bien doit :

1. Etre propre à l'usage habituellement attendu d'un bien semblable et, le cas échéant ; - correspondre à la description donnée par le vendeur et posséder les qualités que celui-ci a présentées à l'acheteur sous forme d'échantillon ou de modèle ; - présenter les qualités qu'un acheteur peut légitimement attendre eu égard aux déclarations publiques faites par le vendeur, par le producteur ou par son représentant, notamment dans la

publicité ou l'étiquetage ;

2. Ou présenter les caractéristiques définies d'un commun accord par les parties ou être propre à tout usage spécial recherché par l'acheteur, porté à la connaissance du vendeur et que ce dernier a accepté ;

Article L. 211-12 du code de la consommation : L'action résultant du défaut de conformité se prescrit par deux ans à compter de la délivrance du bien ;

Article 1641 du code civil : Le vendeur est tenu de la garantie à raison des défauts cachés de la chose vendue qui la rendent impropre à l'usage auquel on la destine, ou qui diminuent tellement cet usage, que l'acheteur ne l'aurait pas acquise, ou n'en aurait donné qu'un moindre prix, s'il les avait connus ;

Article 1648 du code civil : L'action résultant des vices rédhibitoires doit être intentée par l'acquéreur, dans un bref délai, suivant la nature des vices rédhibitoires, et l'usage du lieu où la vente a été faite."

SOUS RÉSERVE DES DISPOSITIONS LÉGALES, TOUTES GARANTIES AUTRES QUE CELLES DÉCRITES AUX PRÉSENTES SONT EXPRESSÉMENT EXCLUES.

14. SÉCURITÉ

En cas de danger, l'adaptateur secteur sert de dispositif de sectionnement de l'alimentation 230 V. Il doit donc être installé près de l'appareil et être facilement accessible.

En cas de défaillance de l'adaptateur secteur, ce dernier doit être remplacé par un modèle identique.

En l'absence d'alimentation secteur ou en cas de coupure secteur les postes utilisant des combinés sans fil ne sont plus fonctionnels. Vous ne pourrez pas passer ou recevoir d'appels en cas d'urgence. Pour cette raison, il est recommandé d'utiliser en complément un poste téléphonique conventionnel.

Ne tentez pas d'ouvrir les batteries qui contiennent des substances chimiques. En cas de suintement ou de coulure, empêchez tout contact avec la peau et les muqueuses (yeux, bouche, nez ...). Le cas échéant, rincez la partie atteinte pendant une vingtaine de minutes à l'eau courante et consultez d'urgence un médecin.

Nettoyez le produit à l'aide de papier absorbant ou d'un chiffon humide et contactez votre revendeur pour changer vos batteries.

! Ne pas utiliser votre poste téléphonique pour signaler une fuite de gaz à proximité de cette fuite.

En cas d'orage, il est préconisé de ne pas utiliser cet appareil.

Par la présente Thomson Telecom déclare que le **Versatis C350** et le **Versatis C350 duo** sont conformes aux exigences essentielles et aux autres dispositions pertinentes de la directive 1999/5/CE.



15. ENVIRONNEMENT



Ce symbole signifie que votre appareil électronique hors d'usage doit être collecté séparément et non jeté avec les déchets ménagers. Dans ce but, l'Union Européenne a institué un système de collecte et de recyclage spécifique dont les producteurs ont la responsabilité.

Cet appareil a été conçu et fabriqué avec des matériaux et des composants de haute qualité pouvant être recyclés et réutilisés. Les appareils électriques et électroniques sont susceptibles de contenir des éléments qui, bien qu'indispensables au bon fonctionnement du système, peuvent s'avérer dangereux pour la santé et l'environnement s'ils sont manipulés ou éliminés de manière incorrecte. Par conséquent, veuillez ne pas jeter votre appareil usagé avec les ordures ménagères.

Si vous êtes propriétaire de l'appareil, vous devez le déposer au point de collecte local approprié ou le remettre à votre vendeur contre l'achat d'un appareil neuf.

- Si vous êtes un utilisateur professionnel, référez-vous aux instructions de votre fournisseur.
- Si l'appareil vous est loué ou remis en dépôt, contactez votre fournisseur de service.

Les piles ou batteries usagées de votre téléphone (s'il en est équipé) doivent être éliminées conformément à la réglementation en vigueur sur la protection de l'environnement. Veuillez vous conformer aux réglementations locales. Vous devez rapporter vos piles ou batteries à votre revendeur ou les déposer dans un centre de récupération prévu à cet effet.

Thomson, soucieux de préserver l'environnement, a équipé cet appareil avec une alimentation secteur de technologie à découpage, offrant un meilleur rendement. Ses atouts sont donc non seulement une très faible consommation d'énergie électrique, mais aussi une réduction de l'encombrement par rapport aux alimentations conventionnelles utilisées sur la gamme précédente.

Aidez-nous à préserver l'environnement dans lequel nous vivons !