



V40

---

# CONDUITE ET ENTRETIEN

WEB EDITION

---







## **CHER UTILISATEUR VOLVO**

MERCI D'AVOIR CHOISI VOLVO

Nous vous souhaitons de nombreuses années de plaisir au volant de votre Volvo. La voiture a été conçue dans un souci de sécurité et de confort pour vous et vos passagers. Les Volvo se placent parmi les voitures les plus sûres au monde. Votre Volvo a également été conçue pour satisfaire aux exigences actuelles en matière de sécurité et de respect de l'environnement.

Pour ajouter à votre plaisir, nous vous recommandons de vous familiariser avec l'équipement, les instructions et les informations de maintenance réunis dans le manuel de conduite et d'entretien.



## 00 Introduction

Informations importantes.....	6
Volvo et l'environnement.....	10

# 00



## 01 Sécurité

Ceintures de sécurité .....	16
Coussins gonflables.....	19
Activation/désactivation du coussin gonflable*.....	23
Coussins gonflables latéraux (coussins SIPS) .....	25
Rideau gonflable (IC) .....	27
WHIPS .....	28
Lorsque les systèmes se déclenchent .....	30
Mode sécurité.....	31
Coussin gonflable pour piéton (Pedestrian Airbag).....	32
Sécurité des enfants.....	34

# 01



## 02 Serrures et alarme

Télécommande/lame de clé.....	46
Remplacement de la pile de la télécommande/VPC*.....	52
Keyless*.....	54
Verrouillage/déverrouillage.....	58
Verrouillage de sécurité enfant.....	64
Alarme*.....	65

# 02



### 03 Le poste de conduite

Instruments et commandes.....	70
Volvo Sensus .....	81
Positions de clé.....	83
Sièges.....	85
Volant.....	90
Éclairage.....	91
Essuie-glace et lave-glace.....	104
Vitres et rétroviseurs.....	107
Boussole*.....	113
Blocage éthylométrique*.....	114
Démarrage du moteur.....	118
Démarrage du moteur – batterie auxiliaire	120
Boîtes de vitesses.....	122
Eco Guide et Power*.....	130
Start/Stop *.....	132
Freins de route.....	139
Frein de stationnement.....	141
HomeLink® *.....	142



### 04 Assistance au conducteur

DSTC – Système de contrôle de la stabilité et de la traction.....	148
Informations sur la signalisation routière - RSI*.....	151
Limiteur de vitesse*.....	153
Régul. vitesse*.....	155
Régulateur adaptatif de vitesse et de distance ACC*.....	157
Contrôle de la distance*.....	169
City Safety™.....	172
Système d'anticipation de collision avec freinage automatique CWAB et détection des piétons*.....	178
Driver Alert System*.....	187
Driver Alert System - DAC*.....	188
Driver Alert System - Assistance de voie*.....	192
Assist. station.*.....	196
Caméra d'aide au stationnement*.....	199
Aide active au stationnement - PAP*.....	203
BLIS et CTA*.....	207



### 05 Confort et plaisir de conduire

Navigation dans les menus et traitement des messages.....	214
Menu MY CAR.....	217
Commandes climatiques.....	226
Chauffe-moteur et chauffage d'habitacle alimentés au carburant*.....	237
Chauffage supplémentaire*.....	241
Ordinateur de bord.....	243
Adaptation des propriétés de conduite. .	248
Confort dans l'habitacle.....	249



## 06 Infotainment

Généralités concernant l'Infotainment....	256
Radio.....	266
Lecteur multimédia.....	274
Source sonore externe via les entrées AUX/USB*.....	278
Média Bluetooth®*.....	281
Mains-libres Bluetooth®*.....	284
Commande vocale* téléphone mobile....	293
TV*.....	298
Télécommande*.....	302



## 07 Pendant le voyage

Recommandations pour la conduite.....	306
Ravitaillement.....	309
Carburant.....	311
Chargement.....	315
Compartiment à bagages.....	319
Conduite avec une remorque.....	321
Remorquage et transport.....	328



## 08 Roues et pneus

Généralités .....	334
Remplacement d'une roue .....	338
Pression des pneumatiques .....	342
Triangle de présignalisation et trousse de premier secours*.....	343
Réparation provisoire de crevaison (TMK)* .....	344



## 09 Entretien courant de la voiture et service

Compartiment moteur.....	352
Ampoules.....	359
Balai d'essuie-glace et liquide lave-glace	366
Batterie.....	369
Fusibles.....	373
Soins à la voiture.....	382



## 10 Caractéristiques

Désignations de type.....	390
Poids et cotes.....	392
Caractéristiques du moteur.....	396
Huile moteur.....	397
Liquides et lubrifiants.....	399
Carburant.....	401
Roues et pneus, dimensions et pressions	403
Système électrique.....	404
Homologation de type.....	405
Témoins à l'écran.....	417



## 11 Index alphabétique

Index alphabétique.....	420
-------------------------	-----



## Informations importantes

### Lire le manuel de conduite et d'entretien

#### Introduction

La lecture du manuel de conduite et d'entretien est une bonne façon de faire connaissance avec votre nouvelle voiture, de préférence avant de prendre la route pour la première fois. Ceci vous donnera la possibilité de vous familiariser avec les nouvelles fonctions, d'apprendre à maîtriser la voiture dans des circonstances diverses, et d'utiliser au mieux toutes les caractéristiques de la voiture. Nous vous demandons de lire attentivement les instructions contenues dans ce manuel.

Les spécifications, caractéristiques conceptuelles et les illustrations de ce manuel ne revêtent aucun caractère contractuel. Nous nous réservons le droit d'effectuer des modifications sans préavis.

© Volvo Car Corporation

#### Option

Tous les types d'options/accessoires sont indiqués par un astérisque\*.

En plus des équipements livrés en série, ce manuel décrit également les équipements optionnels (montés en usine) et certains accessoires (équipement supplémentaire).

Tous les équipements décrits dans le manuel de conduite et d'entretien ne sont pas présents dans toutes les voitures. Elles ont différents équipements en fonction des exigences des différents marchés et des réglementations locales et nationales.

En cas de doute sur les équipements de série ou en option/accessoires, Volvo recommande de demander conseil à un réparateur Volvo agréé.

#### Textes particuliers

##### **ATTENTION**

Les textes ATTENTION indiquent un risque de blessures corporelles.

##### **IMPORTANT**

Les textes IMPORTANT indiquent un risque de dommage matériel.

##### **NOTE**

Les textes NOTE donnent des conseils qui facilitent l'utilisation de fonctions et de petits détails.

#### Note de bas de page

Le manuel de conduite et d'entretien contient des informations présentées sous la forme

d'une note de bas de page. Ces informations sont un ajout au texte comportant le numéro de renvoi. Si la note de bas de page renvoie à un texte dans un tableau, des lettres sont utilisées à la place de chiffres.

#### Messages texte

La voiture comprend des écrans qui affichent des messages texte. Ces messages sont indiqués dans le manuel de conduite et d'entretien par un texte un peu plus gros et en gris. Des exemples se trouvent dans les menus et les messages sur l'écran d'information (**Paramètres audio** par exemple).

#### Autocollants

Différents types d'autocollants sont posés dans la voiture. Ils fournissent des informations importantes de façon claire et simple. Ces autocollants dans la voiture ont les niveaux d'avertissement/information suivants.





## Informations importantes

### Risque de blessure



Des symboles ISO noirs sur fond d'avertissement jaune, texte/image blanc sur fond de message noir. Sert à indiquer un danger imminent. Il y a risque de blessures graves ou danger de mort si l'avertissement est ignoré.

### Risque de dommages matériels



Des symboles ISO blancs et texte/image blanc sur fond d'avertissement et fond de message noir ou bleu. Sert à indiquer un danger imminent. Il y a risque de dommages matériels si l'avertissement est ignoré.

### Informations

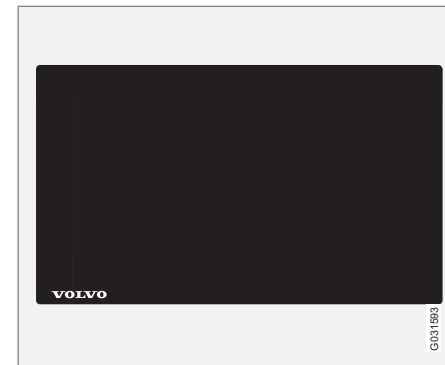

Symboles ISO blancs et texte/image blanc sur fond de message noir.

#### **i** NOTE

Les autocollants présentés dans le manuel de conduite et d'entretien peuvent ne pas être une réplique exacte de ceux présents dans la voiture. L'objectif est de montrer leur aspect approximatif et où les trouver dans la voiture. Les informations qui concernent votre voiture en particulier se trouvent sur chaque autocollant dans votre voiture.



## Informations importantes

### Listes de procédures

Les procédures, impliquant des mesures dans un certain ordre sont numérotées dans le manuel de conduite et d'entretien.

**1** Lorsqu'il existe une série d'illustrations pour une procédure pas-à-pas, chaque étape est numérotée pour correspondre à chaque illustration.

**A** Des listes numérotées accompagnées de lettres peuvent apparaître avec des séries d'illustrations pour lesquelles l'ordre mutuel des instructions n'est pas pertinent.

**f** Les flèches apparaissent numérotées ou non et servent à illustrer un mouvement.

**A** Les flèches accompagnées de lettres servent à illustrer un mouvement dont l'ordre mutuel n'est pas pertinent.

Si l'il n'y a aucune série d'illustrations pour une telle procédure, les étapes sont numérotées normalement.

### Listes de positions

**1** Des cercles rouges numérotés sont utilisés sur les vues d'ensemble illustrant différentes pièces. Le numéro renvoie à la liste de positions associée à l'illustration qui décrit l'objet.

### Listes de points

Lorsqu'une énumération est nécessaire dans le manuel, une liste de points est utilisée.

Exemple :

- Liquide de refroidissement
- Huile moteur

### À suivre

▶▶ Ce symbole est placé en bas à droite lorsque le chapitre continue sur la page suivante.

### Enregistrement de données

Votre véhicule contient des ordinateurs dont le rôle est de surveiller en permanence le fonctionnement et les fonctions du véhicule. Certains de ces ordinateurs peuvent enregistrer des informations pendant la conduite ordinaire si un problème est détecté. En outre, des informations sont enregistrées en cas d'accident ou de collision. Une partie des informations enregistrées est nécessaire à nos techniciens pour l'entretien et la maintenance afin qu'ils puissent diagnostiquer et résoudre les problèmes qui sont apparus dans le véhicule et pour que Volvo puisse respecter les législations. Ces informations sont ensuite utilisées à des fins d'études par Volvo dans le but d'améliorer la qualité et la sécurité puisque ces informations peuvent contribuer à une meilleure com-

préhension des conditions causant des accidents et des blessures. Ces informations contiennent des données à propos du statut et des fonctions de différents systèmes et modules du véhicule et ayant un rapport avec les systèmes du moteur, de la régulation du papillon des gaz, de la direction et du freinage. Ces informations peuvent aussi contenir des données concernant le style de conduite du conducteur comme la vitesse du véhicule, l'utilisation des pédales de frein et d'accélérateur, l'angle de braquage et l'utilisation des ceintures de sécurité du conducteur et des passagers. Pour des raisons évidentes, cette information peut être enregistrée dans les ordinateurs du véhicule pendant un certain temps mais aussi après une collision ou un accident. Cette information peut être conservée par Volvo tant qu'elle peut contribuer à développer et améliorer la sécurité et la qualité et tant que la législation le requiert.

Volvo ne communiquera pas les informations mentionnées à une tierce partie dans le consentement du propriétaire de la voiture. Cependant, en raison de certaines réglementations nationales, Volvo peut être contraint de communiquer ces informations aux autorités comme la police ou tout autre organisme ayant légalement le droit de consultation de telles informations.



## Informations importantes

Afin de pouvoir relever et interpréter les informations enregistrées par les ordinateurs du véhicule, un équipement spécial dont Volvo et tous les ateliers en contrat avec Volvo sont équipés, est nécessaire. Volvo est tenu de veiller à ce que les informations qui sont obtenues lors de l'entretien et de la maintenance soient stockées et manipulées en toute sécurité et selon les législations en vigueur. Pour de plus amples informations, contactez un réparateur Volvo agréé.

### Accessoires et équipement optionnel

Le branchement et l'installation inappropriés d'accessoires peuvent influencer négativement sur l'électronique de la voiture. Certains accessoires ne fonctionnent que lorsque le logiciel adapté est installé dans le système informatique de la voiture. Volvo recommande de toujours prendre contact avec un atelier Volvo agréé avant d'installer un accessoire ayant un impact sur le système électrique.

### Changement de propriétaire pour une voiture avec Volvo On Call\*

Volvo On Call est un service optionnel comprenant des services de sécurité, de sûreté et de confort. Si la voiture est équipée de Volvo On Call et qu'elle change de propriétaire, il est très important d'annuler ces services puisque l'ancien propriétaire ne peut plus les utiliser dans la voiture. Contactez le centre d'appels en appuyant sur le bouton **ON CALL** de la voiture ou adressez-vous à un atelier Volvo agréé. Reportez-vous également à "Changement de code de sécurité" dans le manuel d'instructions de Volvo On Call.

### Informations sur Internet

Sur [www.volvocars.com](http://www.volvocars.com), vous trouverez de plus amples informations concernant votre voiture.

Pour lire le code barres QR, vous devez utiliser un lecteur spécial disponible sous la forme d'applications pour la plupart des téléphones mobiles. Vous pouvez télécharger un lecteur de codes barres QR dans l'App Store ou l'Android Market.



Code barres QR

\* Option/accessoire, pour de plus amples informations reportez-vous à l'Introduction.



## Volvo et l'environnement

### La philosophie de Volvo Car en matière d'environnement



Le respect de l'environnement est l'une des valeurs essentielles de Volvo Car Corporation qui influencent toutes les activités de la compagnie. Nous croyons aussi que nos clients partagent notre souci à l'égard de l'environnement.

Votre Volvo répond aux normes internationales les plus strictes et est fabriquée dans des usines parmi les plus écologiques et plus économiques au monde. Volvo Car Corporation possède une certification ISO incluant la norme environnementale ISO 14001 couvrant toutes les usines et plusieurs de nos autres unités. Nous exigeons également de nos partenaires

qu'ils travaillent dans le respect de l'environnement.

#### Consommation de carburant

Les voitures Volvo ont une consommation de carburant compétitive dans leur classe respective. Une consommation de carburant basse entraîne généralement de faibles émissions de gaz à effet de serre (dioxyde de carbone).

En tant que conducteur, vous avez la possibilité d'agir sur la consommation de carburant. Pour de plus amples informations, reportez-vous à la section **Préservez l'environnement**.

#### Système antipollution efficace

Votre Volvo a été conçue selon le concept de "Propreté intérieure et extérieure" qui signifie un air pur dans l'habitacle et une épuration des gaz très efficace. Dans de nombreux cas, les émissions de gaz d'échappement sont largement en-dessous des normes.

#### Un air pur dans l'habitacle

Un filtre d'habitacle empêche la pénétration de poussières et du pollen dans l'habitacle via la prise d'air.



## Volvo et l'environnement

Un système de qualité de l'air sophistiqué, IAQS\* (Interior Air Quality System) veille à ce que l'air entrant soit plus pur que l'air extérieur.

Ce système se compose d'un capteur électronique et d'un filtre à charbon. L'air entrant est contrôlé en permanence et si la teneur en gaz toxiques comme le monoxyde de carbone est trop élevée, la prise d'air est fermée. Une telle situation peut survenir dans une circulation dense, des embouteillages ou des tunnels par exemple.

La pénétration d'oxydes d'azote, d'ozone des couches basses et d'hydrocarbures est arrêtée par le filtre à charbon.

### Intérieur

L'intérieur d'une Volvo est conçu pour être agréable et plaisant même pour les personnes allergiques et asthmatiques. Des efforts particuliers ont été faits pour sélectionner des matériaux favorables à l'environnement.

### Les ateliers Volvo agréés et l'environnement

En entretenant votre voiture régulièrement, vous pouvez lui assurer une longue durée de vie et une faible consommation de carburant. De cette façon, vous contribuez à la protection de l'environnement. Lorsque vous confiez la réparation ou l'entretien de votre voiture à un atelier Volvo agréé, elle est intégrée à notre

système. Volvo pose des conditions particulières pour la conception de nos ateliers pour éviter l'épandage et l'émission de produits polluants dans la nature. Notre personnel d'atelier a les connaissances et les outils garantissant une bonne protection de l'environnement.

### Préservez l'environnement

Vous pouvez facilement contribuer à préserver l'environnement. Voici quelques conseils :

- Évitez de laisser le moteur tourner au ralenti. Arrêtez le moteur en cas d'attente prolongée. Respectez la législation locale en vigueur.
- Conduisez de façon économique, anticipez.
- Suivez les indications du manuel de conduite et d'entretien pour l'entretien et la maintenance. Respectez les intervalles recommandés dans le carnet d'entretien et de garantie.
- Si la voiture est équipée d'un réchauffeur de moteur\*, utilisez-le toujours avant un démarrage à froid. Cela améliore la capacité de démarrage et réduit l'usure par temps froid. Le moteur atteint sa température de service plus rapidement entraînant ainsi une réduction de la consommation et des émissions.
- Une vitesse élevée augmente considérablement la consommation puisque la résis-

tance de l'air augmente. Un doublement de la vitesse entraîne un quadruplement de la résistance de l'air.

- Veillez à mettre au rebut d'une façon adéquate les déchets dangereux pour l'environnement, les batteries et l'huile par exemple. Demandez à un atelier en cas d'incertitude concernant la mise au rebut de ce type de déchet. Un atelier Volvo agréé est recommandé.

La prise en compte de ces conseils permet d'économiser votre argent et les ressources naturelles ainsi que d'allonger la durée de vie de la voiture. Vous trouverez d'autres conseils et des informations complémentaires en pages 306 et 401.

### Recyclage

Un point important dans la contribution de Volvo pour l'environnement est l'effort apporté pour le recyclage de la voiture. La voiture est pratiquement entièrement recyclable. Nous demandons donc au dernier propriétaire de la voiture de prendre contact avec un réparateur agréé pour obtenir les coordonnées d'un centre de recyclage agréé/certifié.

### Le manuel de conduite et d'entretien et l'environnement

Le symbole Forest Stewardship Council® indique que la pâte à papier utilisée pour la pro-

\* Option/accessoire, pour de plus amples informations reportez-vous à l'Introduction.



## Volvo et l'environnement

duction de cette production provient de forêts certifiées FSC® ou d'autres sources contrôlées.

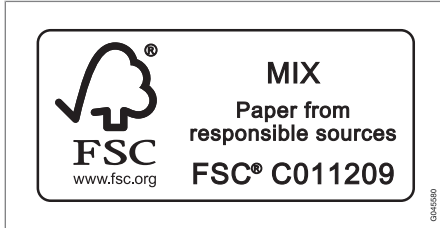



Ceintures de sécurité .....	16
Coussins gonflables.....	19
Activation/désactivation du coussin gonflable*.....	23
Coussins gonflables latéraux (coussins SIPS) .....	25
Rideau gonflable (IC) .....	27
WHIPS .....	28
Lorsque les systèmes se déclenchent .....	30
Mode sécurité.....	31
Coussin gonflable pour piéton (Pedestrian Airbag).....	32
Sécurité des enfants.....	34





# 01

SÉCURITÉ





## Ceintures de sécurité

### Informations générales



Tout freinage peut avoir des conséquences graves si la ceinture de sécurité n'est pas attachée. Assurez-vous que tous les passagers portent leur ceinture de sécurité.

Pour une protection maximale la ceinture de sécurité doit être correctement appliquée sur le corps. N'inclinez pas le dossier trop en arrière. La ceinture de sécurité est prévue pour protéger un passager assis en position normale.

### Pour attacher votre ceinture de sécurité

Tirez lentement la ceinture de sécurité et enfoncez la patte de verrouillage dans l'attache. Un dé clic vous indique que la ceinture de sécurité est bien verrouillée.



*Ceinture de sécurité correctement placée.*



*Ceinture de sécurité mal placée. La ceinture doit se trouver sur l'épaule.*



*Réglage en hauteur de la ceinture de sécurité. Appuyez sur le bouton et modifiez la hauteur de la ceinture de sécurité. Placez la ceinture de sécurité aussi haut que possible sans qu'elle ne frotte sur la gorge.*

Sur la banquette arrière, la patte de verrouillage de la place centrale n'est adaptée qu'à l'attache à laquelle elle est destinée.

### Détacher la ceinture de sécurité

Appuyez sur le bouton rouge de l'attache et laissez la ceinture de sécurité s'enrouler. Si la ceinture de sécurité ne s'est pas entièrement rétractée, enroulez-la manuellement pour qu'elle ne pend pas.

**L'enrouleur se bloque et la ceinture de sécurité ne peut être déroulée davantage dans les cas suivants :**



## Ceintures de sécurité

- si vous tirez trop rapidement sur la ceinture
- en cas de freinage ou d'accélération
- si la voiture est fortement inclinée.

### Mémento:

- n'utilisez pas de clips ou d'objets empêchant le positionnement correct de la ceinture de sécurité
- assurez-vous que la ceinture de sécurité n'est pas vrillée ou coincée
- la sangle abdominale doit être placée sur la partie inférieure de l'abdomen
- déroulez la sangle abdominale en tirant sur la sangle diagonale vers le haut sur l'épaule.

### ATTENTION

Les ceintures de sécurité et les coussins gonflables sont conçus pour fonctionner ensemble. Si une ceinture de sécurité n'est pas attachée ou si elle est utilisée incorrectement, l'efficacité du coussin gonflable pourra être altérée en cas de collision.

### ATTENTION

Chaque ceinture de sécurité est prévue pour une seule personne.

### ATTENTION

Ne modifiez ou ne réparez jamais vous-même les ceintures de sécurité. Volvo recommande de prendre contact avec un atelier Volvo agréé.

Si une ceinture de sécurité a été soumise à une force importante, lors d'une collision par exemple, la ceinture de sécurité entière doit être remplacée. La ceinture de sécurité peut avoir perdu certaines de ses caractéristiques de protection, même si elle ne paraît pas avoir été endommagée. Faites également remplacer la ceinture de sécurité si elle est usée ou abîmée. La ceinture de sécurité de remplacement doit être homologuée et conçue pour être fixée à la même place que la ceinture de sécurité d'origine.

### Ceinture de sécurité et grossesse



La ceinture de sécurité doit toujours être utilisée pendant la grossesse. Mais il est important de l'utiliser correctement. La ceinture de sécurité doit se coller contre l'épaule et la partie diagonale doit se placer entre les seins et sur le côté du ventre.

La sangle basse de la ceinture de sécurité doit reposer bien à plat sur le côté des cuisses et le plus sous le ventre possible. Elle ne doit pas glisser et remonter sur le ventre. Elle ne doit pas être lâche mais suivre les lignes du corps. Vérifiez aussi qu'elle n'est pas torsadée.

Avec le déroulement de la grossesse, les conductrices enceintes doivent régler le siège et le volant de manière à avoir un contrôle complet de la voiture (ce qui signifie que le volant et les pédales doivent être facilement accessibles). Il convient de régler pour obtenir la distance maximale entre le ventre et volant.



## Ceintures de sécurité

### Témoin de ceinture de sécurité non bouclée



Un rappel lumineux et sonore incite les personnes qui n'ont pas bouclé leur ceinture de sécurité à le faire. Le rappel sonore dépend de la vitesse et parfois du temps. Le rappel lumineux est situé dans la console du plafond et dans le combiné d'instruments.

Les sièges enfant ne sont pas pris en compte par le système de témoin de ceinture de sécurité non bouclée.

### Banquette arrière

Le système de témoin de ceinture de sécurité non bouclée de la banquette arrière assure deux fonctions partielles :

- Indiquer les ceintures de sécurité utilisées sur la banquette arrière. Un message apparaît sur l'écran d'information lors de l'utilisation des ceintures de sécurité ou si l'une des portes arrière a été ouverte. Le message est automatiquement supprimé après environ 30 secondes de conduite ou en appuyant sur le bouton **OK** du levier de clignotants.
- Rappeler que l'une des ceintures de sécurité de la banquette arrière a été détachée pendant un trajet. Le rappel se manifeste par un message dans l'écran d'information combiné à un signal sonore et lumineux. Le rappel est interrompu lorsque la ceinture de sécurité a été bouclée mais il peut aussi être supprimé en appuyant sur le bouton **OK**.

L'écran d'information, voir page 74, affiche quelles ceintures sont utilisées. Ces informations sont toujours disponibles.

### Tendeur de ceinture de sécurité

Les ceintures de sécurité des côtés conducteur et passager ainsi que celles des places extérieures arrière sont équipées de tendeurs. Ce mécanisme permet, lors d'un choc suffisant, de tendre la ceinture sur le corps. La ceinture de sécurité, de ce fait, retient le passager plus efficacement.



### ATTENTION

N'attachez jamais la ceinture de sécurité du passager dans la boucle du côté conducteur. Attachez toujours la ceinture de sécurité du bon côté. N'endommagez jamais les ceintures de sécurité et n'introduisez jamais de corps étrangers dans la boucle. Les ceintures de sécurité et les boucles risqueraient alors de ne pas remplir leur rôle correctement en cas de collision. Il y a risque de blessures graves.



## Coussins gonflables

## Témoin d'avertissement dans le combiné d'instruments

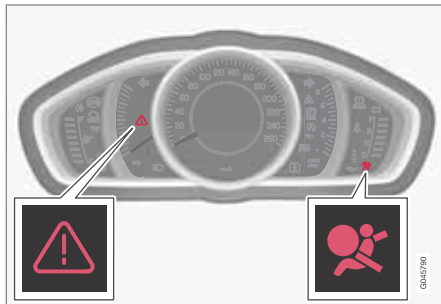

Combiné d'instruments analogique.

Le témoin d'avertissement s'allume dans le combiné d'instruments<sup>1</sup> lorsque la télécommande est en position de contact II. Le témoin s'éteint après environ 6 secondes si le système de coussins gonflables ne présente pas de panne.

**ATTENTION**

Si le témoin d'avertissement des coussins gonflables reste allumé ou s'allume durant la conduite, cela signifie que les coussins gonflables ne fonctionnent pas correctement. Le témoin indique une panne du système de coussins gonflables, du système de ceintures de sécurité, du système IC ou une autre panne dans le système. Volvo recommande de prendre immédiatement contact avec un atelier Volvo agréé.

Pour accompagner le témoin d'avertissement, un message peut s'afficher sur l'écran d'information le cas échéant. Si le témoin d'avertissement est hors d'usage, le triangle de signalisation s'allume et **Airbag SRS Entretien requis** ou **Airbag SRS Entretien urgent** apparaît sur l'écran d'information. Volvo recommande de prendre contact avec un atelier Volvo agréé au plus vite.

## Système de coussin gonflable (SRS - Airbag)

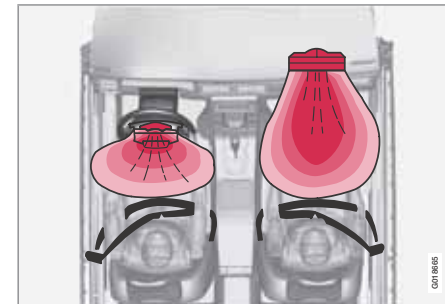

Système de coussin gonflable vu du dessus, voiture avec conduite à gauche.

<sup>1</sup> Consultez également la page 74 pour découvrir les différentes versions de combiné d'instruments.



## Coussins gonflables

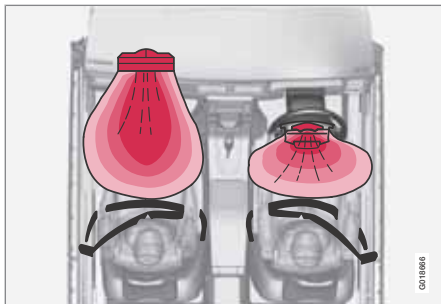

Systeme de coussin gonflable vu du dessus, voiture avec conduite à droite.

Le système se compose de coussins gonflables et de capteurs. Lors d'une collision suffisamment violente, les capteurs réagissent et le(s) coussin(s) gonflable(s) se gonfle(nt). Ces derniers deviennent alors chauds. Pour amortir l'impact contre le coussin gonflé, ce dernier commence à se dégonfler immédiatement. Dans le même temps, il se dégage un peu de fumée dans l'habitacle, ce qui est tout à fait normal. Le processus complet de gonflage et de dégonflage dure quelques dixièmes de secondes.

### ATTENTION

Volvo recommande de prendre contact avec un atelier Volvo agréé pour la réparation. Une intervention incorrecte dans le système de coussins gonflables peut entraîner un fonctionnement incorrect et causer de graves blessures.

### NOTE

Les capteurs réagissent différemment selon le déroulement de la collision ou selon que la ceinture de sécurité côté conducteur ou passager avant est utilisée ou non.

Certaines collisions déclenchent donc l'activation d'un seul coussin gonflable (ou aucun). Le système SRS détecte les forces de collision auxquelles le véhicule est soumis, et adapte le déclenchement d'un ou plusieurs coussins gonflables.

La capacité du coussin gonflable est aussi adaptée à la violence de la collision.

### Coussins gonflables côté conducteur

En complément des ceintures de sécurité, la voiture est équipée de deux coussins gonflables du côté conducteur. L'un des coussins gonflables est plié au centre du volant, voir illustration à la page 19. Le volant porte l'inscription **AIRBAG**.

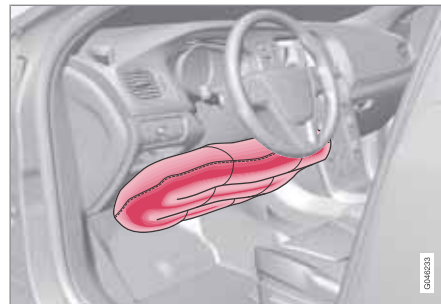

Coussin gonflable côté conducteur dans une voiture avec conduite à gauche.

L'autre coussin gonflable (à hauteur du genou) est monté dans la partie inférieure du tableau de bord du côté conducteur. Le panneau porte l'inscription **AIRBAG**.



## Coussins gonflables

### ATTENTION

Les ceintures de sécurité et les coussins gonflables sont conçus pour fonctionner ensemble. Si une ceinture de sécurité n'est pas attachée ou si elle est utilisée incorrectement, l'efficacité des coussins gonflables pourra être altérée en cas de collision.

### Coussin gonflable du côté passager



Emplacement du coussin gonflable du côté passager dans les voitures à conduite à gauche.



Emplacement du coussin gonflable du côté passager dans les voitures à conduite à droite.

En complément des ceintures de sécurité, la voiture est équipée d'un coussin gonflable du côté passager. Il est plié dans un compartiment situé au-dessus de la boîte à gants. Le panneau porte l'inscription **AIRBAG**.

### ATTENTION

Les ceintures de sécurité et les coussins gonflables sont conçus pour fonctionner ensemble. Si une ceinture de sécurité n'est pas attachée ou si elle est utilisée incorrectement, l'efficacité du coussin gonflable pourra être altérée en cas de collision.

Pour réduire le risque de blessures au moment du déploiement du coussin gonflable, les passagers doivent être assis aussi droit que possible avec les pieds au plancher et le dos contre le dossier. Les ceintures de sécurité doivent être attachées.

### ATTENTION

Ne placez aucun objet devant ou sur le tableau de bord à l'endroit du coussin passager.



## Coussins gonflables

### ATTENTION

Ne placez jamais un enfant dans un siège enfant ou un coussin rehausseur sur le siège avant si le coussin gonflable (airbag) est activé.

Ne laissez jamais personne debout ou assis devant le siège passager.

Les personnes dont la taille est inférieure à 140 cm ne doivent en aucun cas s'asseoir sur le siège passager avant lorsque le coussin gonflable (airbag) est activé.

Si les conseils ci-dessus ne sont pas suivis, la vie des personnes concernées peut être mise en danger.





## Activation/désactivation du coussin gonflable\*

### Désactivation avec la clé - PACOS\*

#### Informations générales

Le coussin gonflable du côté passager peut être désactivé si la voiture est équipée du système PACOS (Passenger Airbag Cut Off Switch). Pour de plus amples informations sur l'activation/la désactivation, reportez-vous au paragraphe Activation/désactivation.

#### Désactivation avec la clé/commutateur

Le commutateur du coussin gonflable de la place passager (PACOS) est placé sur le côté du tableau de bord, côté passager. Il est accessible lorsque la porte est ouverte (voir le chapitre suivant, Activation/désactivation ci-dessous).

Vérifiez que l'interrupteur se trouve dans la position souhaitée. Volvo recommande l'utilisation de la lame de clé de la télécommande pour modifier sa position.

Pour de plus amples informations concernant la lame de clé, voir page 51.

#### **ATTENTION**

Si les conseils ci-dessus ne sont pas suivis, la vie des personnes concernées peut être mise en danger.

#### **ATTENTION**

Si la voiture est équipée d'un airbag du côté passager avant mais pas d'un commutateur PACOS (Passenger Airbag Cut Off Switch), l'airbag est activé en permanence.

#### **ATTENTION**

Ne placez jamais un enfant dans un siège enfant ou un coussin rehausseur sur le siège avant si le coussin gonflable est activé et si le témoin  est allumé sur la console de plafonnier. Si ces conseils ne sont pas suivis, la vie de l'enfant peut être mise en danger.

#### **ATTENTION**

Ne laissez personne s'asseoir sur le siège passager si le message sur la console de plafonnier (voir page 24) indique que l'airbag (SRS) est désactivé en même temps que le témoin d'avertissement des airbags dans le combiné d'instruments est allumé. Ceci indique une panne grave. Contactez immédiatement un atelier. Volvo recommande de prendre contact avec un atelier Volvo agréé.

### Activation/désactivation

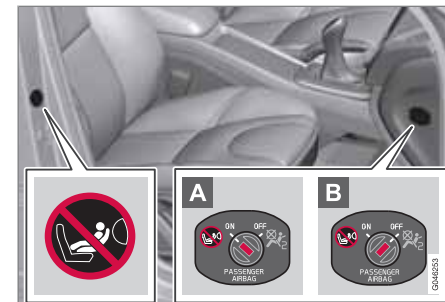

Emplacement de l'autocollant et du commutateur de coussin gonflable.

- A** Le coussin gonflable est activé. Lorsque le commutateur est dans cette position, un passager d'une taille supérieure à 140 cm peut s'asseoir dans le siège passager avant. N'y placez jamais un enfant dans un siège enfant ou sur un coussin rehausseur.
- B** Le coussin gonflable est désactivé. Lorsque le commutateur est dans cette position, un siège enfant ou un coussin rehausseur peut être placé sur le siège passager avant. Un passager d'une taille supérieure à 140 cm ne peut toutefois pas s'y asseoir.



## Activation/désactivation du coussin gonflable\*

### **ATTENTION**

**Coussin gonflable (airbag) activé** (place passager) :

Ne placez jamais un enfant dans un siège enfant ou un coussin rehausseur sur le siège passager avant si le coussin gonflable (airbag) est activé. Cela concerne toutes les personnes dont la taille est inférieure à 140 cm.

**Coussin gonflable (airbag) désactivé** (place passager) :

Les personnes dont la taille est supérieure à 140 cm ne doivent en aucun cas s'asseoir sur le siège passager avant lorsque le coussin gonflable (airbag) est désactivé.

Si les conseils ci-dessus ne sont pas suivis, la vie des personnes concernées peut être mise en danger.

### **NOTE**

Lorsque la télécommande est mise en position de contact II, le témoin d'avertissement de coussin gonflable (airbag) s'allume sur le combiné d'instruments pendant environ 6 secondes (voir page 19).

L'indication sur le plafonnier s'allume alors et indique le statut du coussin gonflable (airbag) de la place passager. Pour de plus amples informations sur les différentes positions de contact, voir page 83.

### Coussin gonflable activé



Indication de coussin gonflable pour passager avant activé.

Un message texte et un témoin d'avertissement sur la console de plafonnier indique que le coussin gonflable du côté passager avant est activé (voir illustration précédente).

### Coussin gonflable désactivé



Indication de coussin gonflable pour passager avant désactivé.

Un message texte et un témoin sur la console de plafonnier indique que le coussin gonflable du côté passager avant est désactivé (voir illustration précédente).



## Coussins gonflables latéraux (coussins SIPS)

### Coussin gonflable latéral



En cas de collision latérale, le SIPS (Side Impact Protection System) répartit une grande partie de l'impact de la collision dans les longerons, les montants, le plancher, le toit et les autres éléments de la carrosserie. Les coussins gonflables latéraux, du côté conducteur et du côté passager, protègent la cage thoracique et les hanches et sont des éléments importants du système SIPS.

Le système SIPS se compose de deux parties principales : des coussins gonflables latéraux et des capteurs. Les coussins gonflables latéraux sont intégrés dans les cadres des dossiers des sièges avant.

### ATTENTION

- Volvo recommande de confier cette réparation uniquement à un atelier Volvo agréé. Une intervention incorrecte dans le système de coussins gonflables SIPS peut entraîner un fonctionnement incorrect et causer de graves blessures.
- Ne placez aucun objet dans l'espace compris entre le côté du siège avant et le panneau de porte. En effet, cet espace peut être nécessaire au bon déploiement du coussin gonflable latéral.
- Volvo recommande de n'utiliser que des housses homologuées par Volvo. Dans le cas contraire, le fonctionnement des coussins gonflables latéraux peut être perturbé.
- Le coussin gonflable latéral est un complément à la ceinture de sécurité. Utilisez toujours la ceinture de sécurité.

### Siège enfant et coussin gonflable latéral

Le coussin gonflable latéral n'a pas d'effet négatif sur la protection offerte par les sièges pour enfant et les coussins rehausseurs.

Un siège pour enfant/coussin rehausseur peut être placé sur le siège avant à condition que la

voiture ne soit pas équipée d'un coussin gonflable activé<sup>1</sup> du côté passager.

### Emplacement

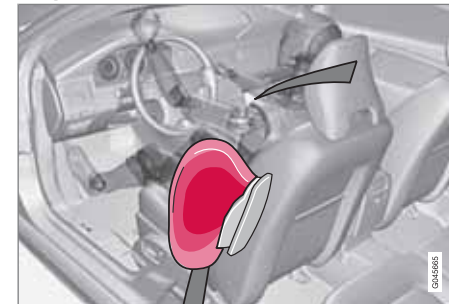

Place conducteur, voiture avec conduite à gauche.

<sup>1</sup> Pour de plus amples informations concernant l'activation/désactivation du coussin gonflable, voir page 23.



## Coussins gonflables latéraux (coussins SIPS)

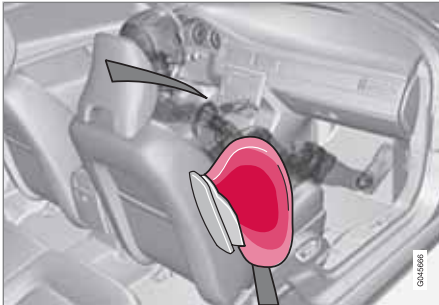

*Place passager, voiture avec conduite à gauche.*

Le système SIPS se compose de coussins gonflables latéraux et de capteurs. Lors d'une forte collision, les capteurs réagissent et le coussin gonflable latéral se gonfle. Celui-ci se déploie entre le passager et le panneau de portière, amortissant ainsi le choc au moment de l'impact. Le coussin gonflable se dégonfle aussitôt après l'impact. En règle générale, le coussin gonflable latéral se gonfle uniquement du côté de la collision.



## Rideau gonflable (IC)

## Propriétés



Le rideau gonflable IC (Inflatable Curtain) fait partie des systèmes de coussins gonflables et SIPS. Le rideau gonflable est dissimulé dans la garniture de plafond des deux côtés de la voiture et il protège les occupants des places extérieures. Lors d'une forte collision, les capteurs réagissent et le rideau gonflable se gonfle. Le rideau gonflable a été conçu pour empêcher la tête du conducteur et des passagers de heurter l'intérieur de la voiture en cas de collision.

 **ATTENTION**

Ne suspendez ni ne fixez jamais d'objets lourds aux poignées du toit. Le crochet n'est destiné qu'à des vêtements légers (et non à des objets durs comme des parapluies par exemple).

Ne vissez ni ne montez jamais quoi que ce soit dans la garniture du pavillon, dans les montants de portières ni dans les panneaux latéraux. La protection offerte pourrait alors être compromise. Volvo recommande de n'utiliser que des pièces Volvo d'origine homologuées à ces endroits précis.

 **ATTENTION**

La voiture ne doit pas être chargée à plus de 50 mm sous le bord supérieur de la vitre de porte. Sinon, l'effet de protection du rideau gonflable caché dans le plafond de la voiture disparaît.

 **ATTENTION**

Le rideau gonflable est un complément à la ceinture de sécurité.

Utilisez toujours la ceinture de sécurité.



## WHIPS

### Protection contre le coup du lapin – WHIPS

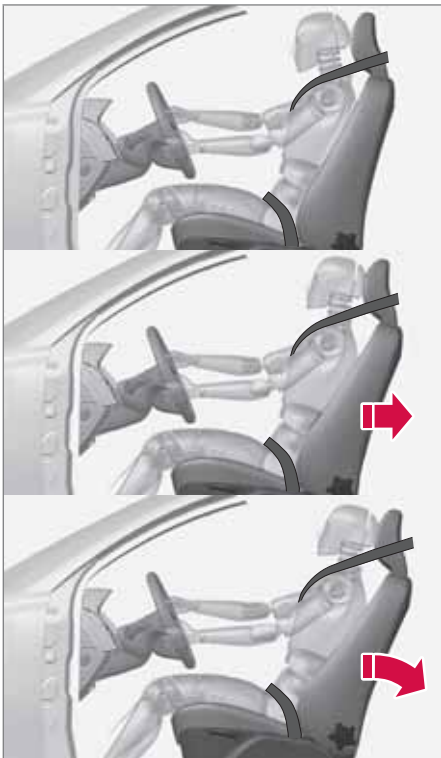

Le système WHIPS (Whiplash Protection System) est constitué de dossiers absorbeurs d'énergie et d'appuie-tête spécifiques intégrés dans les deux sièges avant. Le système est activé en cas de collision par l'arrière en prenant en compte l'angle de la collision, la vitesse et les caractéristiques de l'autre véhicule.

#### ATTENTION

Le système WHIPS est un complément à la ceinture de sécurité. Utilisez toujours la ceinture de sécurité.

#### Propriétés des sièges

Lorsque le système WHIPS est activé, les dossiers des sièges avant se déplacent vers l'arrière de façon à modifier la position du conducteur et des passagers avant. Cela diminue les risques de blessures dues au coup du lapin.

#### ATTENTION

Ne modifiez ou ne réparez jamais vous-même les sièges ou le système WHIPS. Volvo recommande de prendre contact avec un atelier Volvo agréé.

### Le système WHIPS et siège enfant/ coussin rehausseur

Le système WHIPS n'a pas d'effet négatif sur la protection offerte par les sièges pour enfant et les coussins rehausseurs.

#### Position d'assise correcte

Pour une protection optimale, le conducteur et le passager avant doivent être assis au centre de leur siège tout en maintenant une faible distance entre leur tête et l'appuie-tête.

### Ne gênez pas le fonctionnement du système WHIPS



Ne placez jamais d'objets sur le plancher derrière les sièges conducteur et passager qui pourraient gêner le fonctionnement du système WHIPS.



## WHIPS

**! ATTENTION**

Évitez d'entreposer des boîtes ou des objets entre le coussin d'assise d'un siège arrière et le dossier d'un siège avant. Assurez-vous de ne pas empêcher le bon fonctionnement du système WHIPS.



*Ne placez jamais d'objets sur la banquette arrière qui pourraient gêner le fonctionnement du système WHIPS.*

**! ATTENTION**

Si l'un des dossiers de la banquette arrière est abaissé, le siège avant correspondant doit être déplacé vers l'avant pour ne pas entrer en contact avec l'appui-tête abaissé.

**! ATTENTION**

Si le siège a été soumis à une très forte contrainte, lors d'une collision par l'arrière par exemple, le système WHIPS doit être vérifié. Volvo recommande de confier l'inspection à un atelier Volvo agréé.

Le système WHIPS peut avoir perdu certaines de ses caractéristiques de protection, même si le siège ne paraît pas avoir été endommagé.

Volvo recommande de faire contrôler le système par un atelier Volvo agréé, même après une collision arrière légère.



## Lorsque les systèmes se déclenchent

### Lorsque les systèmes se déclenchent

Système	Est activé
Tendeur de ceinture de sécurité, sièges avant	En cas de collision frontale et/ou latérale et/ou par l'arrière et/ou de retournement
Tendeur de ceinture de sécurité, places arrière <sup>A</sup>	En cas de collision frontale et/ou latérale et/ou de retournement
Coussins gonflables (Coussin gonflable du volant, du genou, du passager)	En cas de collision frontale <sup>B</sup>
Coussins gonflables latéraux SIPS	En cas de collision latérale <sup>B</sup>

Système	Est activé
Rideau gonflable (IC)	En cas de collision latérale et/ou de retournement et/ou lors de certaines collisions frontales <sup>B</sup>
Protection contre le coup du lapin WHIPS	En cas de collision par l'arrière

<sup>A</sup> La place centrale arrière n'est pas équipée d'un tendeur de ceinture de sécurité.

<sup>B</sup> La voiture peut être très fortement déformée lors d'une collision sans que les airbags ne se déclenchent. Certains facteurs comme le poids et la résistance de l'objet impliqué dans la collision, la vitesse de la voiture, l'angle de collision agissent sur l'activation des différents systèmes de sécurité.

Si les airbags se sont déployés, voici ce que nous vous recommandons :

- Faites remorquer la voiture. Volvo recommande de la faire remorquer à un atelier Volvo agréé. Ne roulez pas avec des coussins gonflables déployés.
- Volvo recommande de confier le remplacement des composants des systèmes de sécurité de la voiture à un atelier Volvo agréé.
- Consultez toujours un médecin.



### NOTE

L'activation des coussins gonflables et de ceintures de sécurité n'a lieu qu'une seule fois lors d'une collision



### ATTENTION

Le module de commande du système de coussins gonflables se trouve dans la console centrale. Si la console centrale a été inondée, débranchez les câbles de la batterie. N'essayez pas de faire démarrer la voiture car les coussins gonflables pourraient se déployer. Faire remorquer la voiture. Volvo recommande de faire remorquer la voiture jusqu'à un atelier Volvo agréé.



### ATTENTION

Ne roulez jamais avec des coussins gonflables déployés. Ils gênent la conduite du véhicule. D'autres systèmes pourraient être endommagés. La fumée et la poussière qui se sont formées durant le déclenchement des coussins gonflables peuvent donner lieu à des irritations/lésions cutanées et oculaires. En cas de contact avec la peau ou les yeux, rincez abondamment à l'eau froide. La grande vitesse à laquelle les coussins gonflables se déploient peut induire des brûlures dues aux frottements du matériau du coussin gonflable avec la peau.



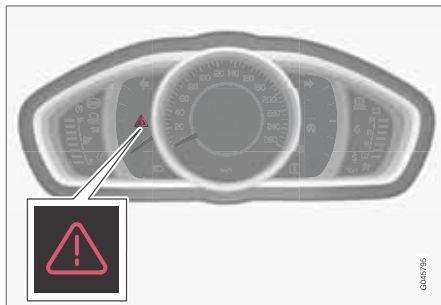

## Mode sécurité

**Conduite de la voiture après un accident**

Symbole d'avertissement dans le combiné d'instruments analogique<sup>1</sup>.

Si la voiture a été impliquée dans un accident, le texte **Mode Sécurité Voir manuel** peut apparaître sur l'écran d'information. Cela signifie que les fonctions de la voiture ont été réduites. Le mode sécurité est une protection qui prend effet lorsque l'accident peut avoir endommagé une fonction importante de la voiture, par exemple des conduites de carburant, les capteurs de l'un des systèmes de sécurité ou le système de freinage.

**Tentative de démarrage de la voiture**

Contrôlez d'abord qu'il n'y a aucune fuite de carburant. Il ne doit y avoir aucune odeur de carburant.

Si tout vous paraît normal et après avoir contrôlé l'absence de fuite de carburant éventuelle, vous pouvez tenter de démarrer la voiture.

Sortez la télécommande et ouvrez la porte conducteur. Si un message apparaît indiquant que le contact est mis, appuyez sur le bouton de démarrage. Fermez la porte et remettez la télécommande. L'électronique du véhicule se réinitialise alors. Essayez ensuite de démarrer le véhicule.

Si le message **Mode Sécurité Voir manuel** est toujours affiché à l'écran, ne conduisez pas la voiture et ne la remorquez pas non plus. Faites appel à un dépanneur. Des dommages cachés peuvent rendre la voiture impossible à manœuvrer, même si la voiture semble apte à être conduite.

**Déplacement de la voiture**

Si **Normal mode** s'affiche une fois que le **Mode Sécurité Voir manuel** a été réinitialisé, vous pouvez déplacer la voiture prudemment

et la garer en lieu sûr. Ne déplacez pas la voiture plus que nécessaire.

**ATTENTION**

Ne tentez jamais de réparer la voiture vous-même ou de réinitialiser les systèmes électroniques lorsqu'elle a été en mode sécurité. Ceci pourrait entraîner des blessures ou un dysfonctionnement de la voiture. Volvo recommande de toujours faire vérifier et réparer votre voiture par un atelier Volvo agréé lorsque le texte **Mode Sécurité Voir manuel** a été affiché.

**ATTENTION**

Ne tentez en aucun cas de démarrer la voiture en cas d'odeur de carburant lorsque le message **Mode Sécurité Voir manuel** est affiché. Quittez immédiatement la voiture.

**ATTENTION**

Lorsque la voiture est mise en mode sécurité, elle ne doit pas être remorquée. Elle doit être transportée. Volvo recommande de faire transporter la voiture jusqu'à un atelier Volvo agréé.

<sup>1</sup> Consultez également la page 74 pour découvrir les différentes versions de combiné d'instruments.



## Coussin gonflable pour piéton (Pedestrian Airbag)

### Propriétés



Ce coussin gonflable (Pedestrian Airbag) est monté sous le capot moteur, au pied du pare-brise. En cas de collision frontale avec un piéton, les capteurs du pare-chocs avant réagissent et le coussin gonflable est gonflé si la violence de la collision est jugée suffisamment importante. Les capteurs sont actifs à une vitesse d'environ 20 à 50 km/h et à une température ambiante entre -20 et +70 °C.

En cas d'activation du coussin gonflable (Pedestrian Airbag) :

- la partie arrière du capot moteur est soulevée et bloquée dans cette position
- le système de freinage est préparé pour un freinage d'urgence imminent.

### ATTENTION

Ne montez aucun accessoire ni aucun autre objet à l'avant. Une intervention incorrecte à l'avant peut entraîner un mauvais fonctionnement du système et causer de graves blessures ou des dommages sur la voiture.

Volvo recommande d'utiliser des bras d'essuie-glace d'origine et de n'utiliser que des pièces d'origine pour les équiper.

### Conduite après activation

Si l'un des coussins gonflables de l'habitacle a été activé, la voiture est mise en position de sécurité, voir page 31.

Si seul le coussin gonflable pour piéton a été activé :

1. Amenez la voiture jusqu'à l'endroit sûr le plus proche.
2. Pliez le coussin gonflable conformément aux instructions de la section suivante : « Pliage du coussin gonflable (Pedestrian Airbag) ».
3. Rendez visite à l'atelier le plus proche.

### ATTENTION

Après l'activation du coussin gonflable, Volvo recommande de contacter immédiatement un atelier Volvo agréé.

### Pliage du coussin gonflable (Pedestrian Airbag)

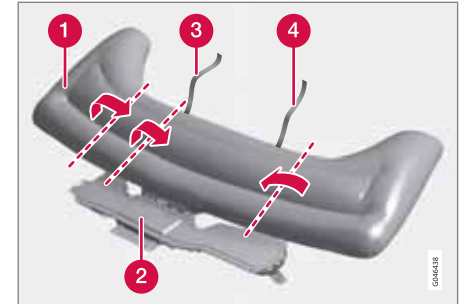

- 1 Coussin gonflable (Pedestrian Airbag)
- 2 Boîtier de coussin gonflable
- 3 Bande velcro, côté passager
- 4 Bande velcro, côté conducteur

Le coussin gonflable peut émettre un peu de fumée et peut paraître chaud, mais ceci est normal. Pliez-le comme suit :

1. Cherchez la bande velcro du côté conducteur (4).
2. Rassemblez le textile du coussin gonflable dans le sens de la longueur du côté conducteur puis pliez le textile rassemblé vers le centre. Enroulez la bande velcro



## Coussin gonflable pour piéton (Pedestrian Airbag)

(double face) autour d'autant de textile que possible et fixez la bande.

3. Enfoncez la partie enroulée du coussin gonflable dans le boîtier de coussin gonflable (2).
4. Répétez les étapes 1-3 du côté passager. Le textile rassemblé de ce côté doit être plié à deux reprises avant d'enrouler la bande velcro.
5. Le couvercle du boîtier de coussin gonflable va bâiller, mais ceci est tout à fait normal.



## Sécurité des enfants

### Les enfants doivent être assis confortablement et en sécurité

Volvo recommande que les enfants soient installés dans un siège dos à la route le plus longtemps possible, jusqu'à au moins 3-4 ans puis, dans un siège/sur un coussin rehausseur face à la route jusqu'à 10 ans.

La position de l'enfant dans la voiture et l'équipement nécessaire à sa sécurité sont dictés par son poids et sa taille. Pour plus d'informations, voir page 36.

#### NOTE

Les réglementations concernant la place des enfants dans la voiture varient d'un pays à l'autre. Vérifiez les réglementations qui s'appliquent dans votre cas.

Les enfants, quels que soient leur âge et leur taille, doivent toujours être attachés correctement dans la voiture. Ne laissez jamais un enfant voyager sur les genoux d'un passager.

Volvo dispose de l'équipement pour la sécurité des enfants (sièges enfant, coussins rehausseurs et dispositifs de fixation) conçus spécialement pour votre voiture. En utilisant les équipements pour la sécurité des enfants de Volvo, vous disposez des conditions optimales

pour la sécurité de votre enfant et vous assurer la compatibilité et la simplicité d'utilisation de l'équipement.

#### NOTE

Si vous avez des questions concernant l'installation d'articles pour la sécurité des enfants, contactez le fabricant pour obtenir des instructions précises.

### Sièges enfants



Les sièges enfant et les coussins gonflables ne sont pas compatibles.

#### NOTE

Lors de l'utilisation de produits destinés à la sécurité des enfants, il est important de lire les instructions de montage fournies.

#### ATTENTION

Ne placez pas les sangles de fixation du siège enfant dans le rail de réglage en longueur du siège, au niveau des ressorts, des glissières ou des longerons situés sous le siège. Les bords saillants peuvent détériorer les sangles de fixation.

Consultez les instructions de montage du siège enfant pour une installation correcte.

### Placement des sièges enfant

Il est possible de placer :

- un siège enfant/coussin rehausseur, à condition que le coussin gonflable côté passager ait été désactivé<sup>1</sup>.
- un ou plusieurs siège(s) enfant/coussin(s) rehausseur(s) sur la banquette arrière.

Placez toujours les sièges enfant/coussins rehausseurs sur la banquette arrière si le coussin gonflable du siège passager est activé. Si le coussin gonflable se déploie avec un enfant

<sup>1</sup> Pour plus d'informations sur l'activation/la désactivation du coussin gonflable (airbag), voir page 23.



## Sécurité des enfants

assis sur le siège passager, l'enfant risque d'être gravement blessé.

**ATTENTION**

Ne placez jamais un siège enfant ni un rehausseur sur le siège passager avant si le coussin gonflable (airbag) (SRS) est activé.

Les personnes dont la taille est inférieure à 140 cm ne doivent en aucun cas s'asseoir sur le siège passager avant lorsque le coussin gonflable (airbag) (SRS) est activé.

Si les conseils ci-dessus ne sont pas suivis, la vie des personnes concernées peut être mise en danger.

**ATTENTION**

Les coussins rehausseurs/sièges pour enfant avec étriers métalliques ou d'un autre type de construction pouvant se trouver contre le bouton d'ouverture du verrou de ceinture de sécurité sont formellement déconseillés. Ceux-ci peuvent en effet déclencher l'ouverture intempestive des verrous.

La partie supérieure du siège pour enfant ne doit pas appuyer contre le pare-brise.

**Autocollant coussin gonflable**

*L'autocollant peut être consulté en ouvrant la porte passager (voir l'illustration en page 23).*



## Sécurité des enfants

### Sièges enfant recommandés<sup>2</sup>

Poids	Siège avant (avec coussin gonflable désactivé)	Place extérieure de la banquette arrière	Place centrale de la banquette arrière
Groupe 0 maxi 10 kg  Groupe 0+ maxi 13 kg		Siège bébé Volvo (Volvo Infant Seat) - siège enfant dos à la route fixé avec le système de fixation ISOFIX.  Homologation de type : E5 04301146  (L)	
Groupe 0 maxi 10 kg  Groupe 0+ maxi 13 kg	Siège bébé Volvo (Volvo Infant Seat) - siège enfant dos à la route fixé avec la ceinture de sécurité de la voiture.  Homologation de type : E1 04301146  (U)	Siège bébé Volvo (Volvo Infant Seat) - siège enfant dos à la route fixé avec la ceinture de sécurité de la voiture.  Homologation de type : E1 04301146  (U)	Siège bébé Volvo (Volvo Infant Seat) - siège enfant dos à la route fixé avec la ceinture de sécurité de la voiture.  Homologation de type : E1 04301146  (U)
Groupe 0 maxi 10 kg  Groupe 0+ maxi 13 kg		Sièges enfant universellement homologués.  (U)	

<sup>2</sup> Pour les autres sièges enfant, votre voiture doit se trouver dans la liste de véhicules fournie par le fabricant ou être agréée universellement selon la norme ECE R44.



## Sécurité des enfants

Poids	Siège avant (avec coussin gonflable désactivé)	Place extérieure de la banquette arrière	Place centrale de la banquette arrière
Groupe 1 9–18 kg	Siège enfant dos à la route/réversible (Volvo Convertible Child Seat) - siège enfant dos à la route fixé avec la ceinture de sécurité et une sangle. Homologation de type : E5 04192 (L)	Siège enfant dos à la route/réversible (Volvo Convertible Child Seat) - siège enfant dos à la route fixé avec la ceinture de sécurité et une sangle. Homologation de type : E5 04192 (L)	
Groupe 1 9–18 kg		Sièges enfant universellement homologués. (U)	
Groupe 2 15 - 25 kg	Siège enfant dos à la route/réversible (Volvo Convertible Child Seat) - siège enfant dos à la route fixé avec la ceinture de sécurité et une sangle. Homologation de type : E5 04192 (L)	Siège enfant dos à la route/réversible (Volvo Convertible Child Seat) - siège enfant dos à la route fixé avec la ceinture de sécurité et une sangle. Homologation de type : E5 04192 (L)	
Groupe 2 15 - 25 kg	Siège enfant dos à la route/réversible (Volvo Convertible Child Seat) - siège enfant face à la route fixé avec la ceinture de sécurité. Homologation de type : E5 04191 (L)	Siège enfant dos à la route/réversible (Volvo Convertible Child Seat) - siège enfant face à la route fixé avec la ceinture de sécurité. Homologation de type : E5 04191 (L)	



## Sécurité des enfants

Poids	Siège avant (avec coussin gonflable désactivé)	Place extérieure de la banquette arrière	Place centrale de la banquette arrière
Groupe 2/3 15–36 kg	Coussin rehausseur Volvo avec dossier (Volvo Booster Seat with backrest). Homologation de type : E1 04301169 (UF)	Coussin rehausseur Volvo avec dossier (Volvo Booster Seat with backrest). Homologation de type : E1 04301169 (UF)	
Groupe 2/3 15–36 kg	Coussin rehausseur avec ou sans dossier (Booster Cushion with and without backrest). Homologation de type : E5 03139 (UF)	Coussin rehausseur avec ou sans dossier (Booster Cushion with and without backrest). Homologation de type : E5 03139 (UF)	

L : convient aux sièges enfant particuliers. Ces sièges enfant peuvent être destinés à un modèle particulier de voiture ou à des catégories limitées ou semi universelles.

U : convient aux sièges enfant universellement homologués de cette catégorie de poids.

UF : convient aux sièges enfant face à la route universellement homologués de cette catégorie de poids.

B : sièges enfant intégrés homologués pour cette catégorie de poids.

### Verrouillage de sécurité enfant, portes arrière

Les commandes des lève-vitres des portes arrière et les poignées des portes arrière peuvent être verrouillées pour empêcher leur actionnement de l'intérieur. Pour plus d'informations, voir page 64.





## Sécurité des enfants

**Le système de fixation ISOFIX pour sièges enfant**

Les points de fixations du système ISOFIX sont situés près de la partie inférieure du dossier de la banquette arrière, aux places extérieures.

L'emplacement des points de fixation est indiqué par des symboles sur la garniture du dossier (voir l'illustration précédente).

Suivez toujours les instructions de montage du fabricant pour fixer un siège enfant aux points de fixation ISOFIX.

**Catégories de taille**

Les sièges enfant sont de tailles différentes – les voitures ont des tailles différentes. Par con-

séquent, tous les sièges enfant ne sont pas adaptés à toutes les places de tous les modèles de voiture.

Pour les sièges enfant avec système de fixation ISOFIX, une classification de taille a été établie pour aider les utilisateurs à choisir le bon siège enfant (voir le tableau suivant).

Catégorie de taille	Description
A	Pleine taille, siège enfant face à la route
B	Taille réduite (ou 1), siège enfant face à la route
B1	Taille réduite (ou 2), siège enfant face à la route
C	Pleine taille, siège enfant dos à la route
D	Taille réduite, siège enfant dos à la route
E	Siège bébé dos à la route

Catégorie de taille	Description
F	Siège bébé en travers, gauche
G	Siège bébé en travers, droite

**ATTENTION**

Ne placez jamais un enfant sur la place passager si la voiture est équipée d'un coussin gonflable activé.

**NOTE**

Si un siège enfant ISOFIX n'entre dans aucune catégorie de taille, le modèle de la voiture doit se trouver dans la liste indiquée pour le siège enfant.

**NOTE**

Volvo vous recommande de prendre contact avec un réparateur Volvo agréé pour obtenir des conseils sur les sièges enfant ISOFIX recommandés par Volvo.



## Sécurité des enfants

### Types de sièges enfant ISOFIX

Type de siège enfant	Poids	Catégorie de taille	Places passager pour installation ISOFIX d'un siège enfant	
			Siège avant	Place extérieure de la banquette arrière
Siège bébé en travers	maxi 10 kg	F	X	X
		G	X	X
Siège bébé dos à la route	maxi 10 kg	E	X	OK (IL)
Siège bébé dos à la route	maxi 13 kg	E	X	OK (IL)
		D	X	OK (IL)
		C	X	OK (IL)
Siège bébé dos à la route	9–18 kg	D	X	OK (IL)
		C	X	OK (IL)



## Sécurité des enfants

Type de siège enfant	Poids	Catégorie de taille	Places passager pour installation ISOFIX d'un siège enfant	
			Siège avant	Place extérieure de la banquette arrière
Siège enfant face à la route	9–18 kg	B	X	OK <sup>A</sup> (IUF)
		B1	X	OK <sup>A</sup> (IUF)
		A	X	OK <sup>A</sup> (IUF)

X : la position ISOFIX ne convient pas à un siège enfant ISOFIX de cette catégorie de poids et/ou de taille.

IL : convient aux sièges enfant ISOFIX particuliers. Ces sièges enfant peuvent être destinés à un modèle particulier de voiture ou à des catégories limitées ou semi universelles.

IUF : convient aux sièges enfant ISOFIX face à la route universellement homologués de cette catégorie de poids.

<sup>A</sup> Volvo recommande un siège enfant dos à la route pour ce groupe.



## Sécurité des enfants

### Points de fixation supérieure pour sièges enfant



La voiture est équipée de points de fixation supérieurs pour certains modèles de sièges enfant face à la route. Ces points de fixation sont placés à l'arrière du siège.

Les points de fixation supérieurs sont principalement conçus pour être utilisés avec des sièges enfants face à la route. Volvo recommande que les enfants en bas âge soient assis dans un siège enfant dos à la route aussi longtemps qu'il est possible.

#### NOTE

Rabattez les appuie-têtes des places extérieures afin de faciliter l'installation de ce type de siège enfant dans les voitures équipées d'appuie-têtes rabattables aux places extérieures.

#### NOTE

Lorsqu'une voiture est équipée d'un cache-bagages, il convient de déposer ce dernier avant de monter le siège enfant dans ses points de fixation.

Pour obtenir de plus amples informations indiquant comment fixer le siège enfant aux points de fixation supérieur, voir les instructions du fabricant du siège.

#### ATTENTION

Les sangles du siège enfant doivent toujours être tirées sous l'appui-tête avant d'être fixées sur le point de fixation.



Télécommande/lame de clé.....	46
Remplacement de la pile de la télécommande/VPC*.....	52
Keyless*.....	54
Verrouillage/déverrouillage.....	58
Verrouillage de sécurité enfant.....	64
Alarme*.....	65



# 02

## SERRURES ET ALARME





### Télécommande/lame de clé

#### Généralités

La voiture est livrée avec 2 télécommandes ordinaires ou avec 2 télécommandes pourvue de la fonction keyless. Elles permettent de démarrer, verrouiller et déverrouiller la voiture.

La télécommande comporte une lame de clé métallique amovible. La partie visible existe en deux versions différentes afin de différencier les télécommandes.

D'autres télécommandes peuvent être commandées. Il est possible de programmer et d'utiliser jusqu'à 6 télécommandes pour une même voiture.

Il existe quatre versions de télécommandes :

- Télécommande standard<sup>1</sup>
- Télécommande avec Keyless start<sup>1</sup>
- Télécommande avec Keyless drive<sup>1</sup>
- VPC avec Keyless drive<sup>2</sup>

Pour plus d'informations concernant les boutons de la télécommande, voir page 48.

La fonctionnalité du VPC et de la télécommande avec fonction keyless est plus étendue que celle de la télécommande standard. La

suite de ce chapitre décrit les fonctions de chacune des versions.

#### ATTENTION

Si des enfants sont embarqués :

N'oubliez pas de couper le courant des lève-vitres en retirant la clé de contact si le conducteur doit quitter la voiture.

#### Perte d'une télécommande

En cas de perte d'une télécommande, il est possible d'en commander une nouvelle auprès d'un atelier. Un atelier Volvo agréé est recommandé. Les télécommandes restantes doivent alors être rapportées à l'atelier. Par mesure de protection contre le vol, le code de la télécommande égarée doit être effacé du système.

Il est possible de contrôler le nombre de clés actuellement enregistrées pour la voiture dans le système de menu **MY CAR** sous **Information** → **Nombre de clés**. Pour une description du système de menus, voir page 217.

#### Mémoire de clé<sup>3</sup> - rétroviseurs extérieurs, siège conducteur et résistance de la direction

Les réglages sont automatiquement associés à chaque télécommande, voir pages 86, 109 et 248.

La fonction peut être activée/désactivée dans le système de menu **MY CAR** sous **Paramètres** → **Paramètres du véhicule** → **Mémoire Clés**.

Pour une description du système de menus, voir page 217.

Pour les télécommandes avec la fonction keyless, voir page 54.

#### Indication du verrouillage et du déverrouillage

Lorsque la voiture est verrouillée ou déverrouillée avec la télécommande, les clignotants indiquent que le verrouillage/déverrouillage a été correctement effectué.

- Verrouillage - un clignotement et les rétroviseurs sont rabattus<sup>4</sup>.
- Déverrouillage - deux clignotements et les rétroviseurs<sup>4</sup> se déploient.

<sup>1</sup> avec 5 boutons

<sup>2</sup> avec 6 boutons

<sup>3</sup> Uniquement avec le siège conducteur à commande électrique et les rétroviseurs électriques.

<sup>4</sup> Voitures avec rétroviseurs électriques uniquement.





## Télécommande/lame de clé

**i** NOTE

N'oubliez pas qu'il y a un risque de verrouiller la télécommande dans la voiture.

Le clignotement n'a lieu que si toutes les serrures ont été verrouillées et si toutes les portes sont fermées. Le clignotement a lieu lorsque la dernière porte est fermée.

**Choisir une fonction**

Il est possible de régler de différentes façons l'indication de verrouillage/déverrouillage avec des jeux de lumière dans le menu, voir page 217.

Recherchez dans le système de menu **MY CAR Paramètres** → **Paramètres du véhicule** → **Paramètres d'éclairage** et sélectionnez **Témoin verrouillage portes** et/ou **Témoin déverrouillage portes**.

**Témoin de verrouillage**

*Témoin commun à celui de l'alarme, voir page 65.*

Un témoin clignotant près du pare-brise indique que la voiture est verrouillée.

**i** NOTE

Les voitures sans alarme ont aussi ce témoin.

**Immobiliseur électronique**

Chaque télécommande possède un code unique. La voiture ne peut être démarrée qu'avec une télécommande correcte comportant le bon code.

Les messages d'erreur suivants apparaissent sur l'écran d'information du combiné d'instru-

ments sont associés à l'immobiliseur électronique :



### Télécommande/lame de clé





Message	Signification
<b>Insérer clé de voiture</b>	Erreur de lecture de la télécommande au démarrage. Retirez la clé du contacteur, réinsérez-la et faites une nouvelle tentative de démarrage.
<b>Clé de voiture non trouvée</b> (Ne concerne que les voitures avec Keyless.)	Erreur de lecture de la télécommande au démarrage. Faites une nouvelle tentative de démarrage.  Si l'erreur persiste : Enfoncez la télécommande dans le contacteur d'allumage et faites une nouvelle tentative de démarrage.
<b>Immobiliseur Réessayer démarrage</b>	Erreur dans le système d'immobilisation au démarrage. Si l'erreur persiste : Contactez un atelier. Un atelier Volvo agréé est recommandé.

Pour le démarrage de la voiture, voir page 118.

#### Fonctions



Télécommande à 5 boutons

-  Verrouillage
-  Déverrouillage
-  Durée lumière approche
-  Hayon
-  Fonction panique



Télécommande avec VPC\* - Personal Car Communicator.

 Informations

#### Boutons de fonction

 **Verrouillage** - Verrouille les portes et le hayon et l'alarme est activée.

Une longue pression (au moins 2 secondes) permet de fermer toutes les vitres simultanément.

#### ATTENTION

Si les vitres sont fermées avec la télécommande, veillez à ne pas coincer de mains.

 **Déverrouillage** - Déverrouille les portes et le hayon et l'alarme est désactivée.



## Télécommande/lame de clé

Une longue pression (au moins 4 secondes) permet d'ouvrir toutes les vitres simultanément.

La fonction peut être modifiée : du verrouillage simultané de toutes les portes au déverrouillage de la porte conducteur avec une pression et le déverrouillage des autres portes avec une seconde pression (dans les 10 secondes).

Cette fonction est modifiable dans le menu **MY CAR** sous **Paramètres** → **Paramètres du véhicule** → **Paramètres de verrouillage** → **Déverrouillage des portes** avec les deux options **Toutes les portes** et **Porte conducteur, puis toutes**. Pour une description du système de menus, voir page 217.

 **Durée lumière approche** - Sert à allumer à distance l'éclairage de la voiture. Pour plus d'informations, voir page 100.

 **Hayon** - Déverrouille et désactive l'alarme du hayon uniquement. Pour plus d'informations, voir page 61.

 **Fonction panique** - Sert à attirer l'attention de l'entourage dans les cas d'urgence.

Si vous appuyez sur la touche pendant au moins 3 secondes ou 2 fois dans un intervalle de 3 secondes, les clignotants et l'avertisseur sonore seront activés.

Cette fonction peut être désactivée à l'aide du même bouton au bout de 5 secondes au moins d'activation. Sinon, elle s'éteint au bout de 2 minutes et 45 secondes.

**Portée**

La télécommande à une portée d'environ 20 m depuis la voiture.

Si la voiture ne confirme pas une pression sur le bouton, approchez-vous et faites une nouvelle tentative.

**NOTE**

Les fonctions de la télécommande peuvent être perturbées par les ondes radio, les immeubles, les conditions topographiques etc. La voiture peut toujours être verrouillée/déverrouillée à l'aide de la lame de clé, voir page 51.

**Fonctions uniques au VPC\***

Télécommande avec VPC\* - Personal Car Communicator.

- 1** Bouton d'information
- 2** Diodes d'indication

Grâce au bouton d'information, il est possible d'obtenir certaines informations concernant la voiture avec les diodes d'indication.

**Utilisation du bouton d'information**

- Appuyez sur le bouton d'information .
  - > Toutes les diodes d'indication clignotent en tournant sur le VPC pendant environ 7 secondes. Cela signifie que les informations sont récupérées depuis la voiture.



### Télécommande/lame de clé

Si l'un des autres boutons est enfoncé pendant l'opération, la récupération des informations est interrompue.

#### **i** NOTE

**i** Si aucune diode d'indication n'est allumée lors de l'utilisation du bouton d'information à plusieurs reprises et en différents endroits (et après 7 secondes ou après que la lumière a fait le tour du VPC), contactez un atelier. Un atelier Volvo agréé est recommandé.

Les diodes d'indication fournissent les informations comme suit:

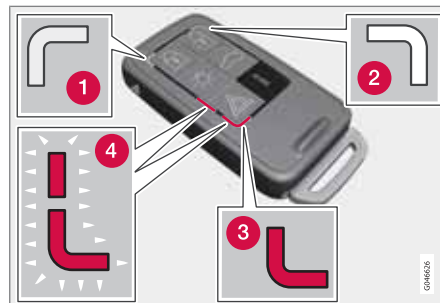

- 1** Signal vert continu – la voiture est verrouillée.
- 2** Signal jaune continu – la voiture est déverrouillée.
- 3** Signal rouge continu - l'alarme a été déclenchée après le verrouillage de la voiture.
- 4** Les témoins rouges clignotent alternativement. L'alarme a été déclenchée il y a moins de 5 minutes.

#### **Portée VPC**

La portée du VPC pour le déverrouillage et le hayon est de 20 m à partir de la voiture. Pour les autres fonctions, elle est d'environ 100 m.

Si la voiture ne confirme pas une pression sur le bouton, approchez-vous et faites une nouvelle tentative.

#### **i** NOTE

Les fonctions du bouton d'information peuvent être perturbées par les ondes radio, les immeubles, les conditions topographiques etc.

#### **Hors de la portée du VPC**

Si le VPC est trop éloigné de la voiture pour relever les informations, c'est le dernier statut constaté au moment de quitter la voiture qui est indiqué sans que la lumière des diodes ne tourne sur le VPC.

Si plusieurs VPC sont utilisés, seul celui qui a été utilisé le plus récemment pour le verrouillage/déverrouillage indique le statut correct.

#### **i** NOTE

**i** Si aucune diode d'indication n'est allumée lors de l'utilisation du bouton d'information à plusieurs reprises et en différents endroits (et après 7 secondes ou après que la lumière a fait le tour du VPC), contactez un atelier. Un atelier Volvo agréé est recommandé.

**Télécommande/lame de clé****Lame de clé amovible**

Une télécommande contient une lame de clé amovible en métal avec laquelle il est possible d'activer certaines fonctions et d'exécuter certaines actions.

Le code unique de la lame de la clé se trouve dans les ateliers Volvo agréés, recommandés pour commander de nouvelles lames de clé.

**Fonctions de la lame de clé**

La lame de clé amovible de la télécommande permet :

- d'ouvrir manuellement la porte avant gauche si le verrouillage centralisé ne peut pas être activé avec la télécommande, voir page 56.
- d'activer/désactiver le verrouillage de sécurité enfant mécanique des portes arrière, voir page 64.
- de verrouiller manuellement les portes avant droite et arrière en cas de coupure de l'alimentation électrique, voir page 58.
- de déverrouiller la serrure\* du hayon voir page 60.
- d'activer/désactiver le coussin gonflable passager avant (PACOS)\*, voir page 23.

**Lame de clé amovible**

➔ Faites glisser le loquet à ressort sur le côté.

➔ Tout en tirant la lame de la clé vers l'arrière.

**Remise de la lame de clé en place**

Remettez doucement la lame de clé en place dans la télécommande.

1. Maintenez la télécommande avec la fente orientée vers le haut et insérez la lame de la clé dans la fente.
2. Appuyez légèrement sur la lame de clé. Un clic se fait entendre lorsque la lame de clé est verrouillée.

**Déverrouillage de la porte avec la lame de clé**

Si le verrouillage centralisé ne peut pas être activé avec la télécommande, si les piles sont déchargées par exemple, il est possible de déverrouiller la porte avant gauche et de l'ouvrir de la manière suivante :

1. Déverrouillez la porte avant gauche avec la lame de clé dans la serrure de la poignée de porte.

Voir aussi l'illustration et de plus amples informations voir page 56.

**NOTE**

Lors du déverrouillage de la porte avec la lame de clé et de son ouverture, l'alarme se déclenche.

2. Désactivez l'alarme en insérant la télécommande dans l'interrupteur de contact.

Pour les voitures équipées du système Keyless, voir page 56.



### Remplacement de la pile de la télécommande/VPC\*

#### Remplacement de la pile

Il faut remplacer les piles si :

- le témoin d'information s'allume et l'écran affiche **Niveau de pile faible** dans la télécommande. **Changez les piles.**

et/ou

- les serrures ne réagissent pas à plusieurs reprises au signal envoyé par la télécommande dans un rayon de 20 m.

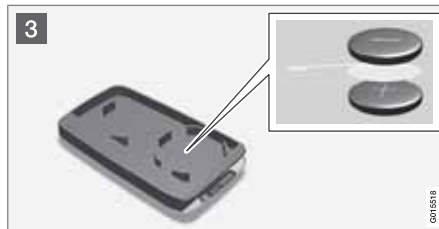

#### Ouverture

- 1** Faites glisser le loquet à ressort sur le côté.
- 2** tout en tirant la lame de la clé vers l'arrière.
- 3** Insérez un tournevis plat de 3mm dans le trou derrière le loquet à ressort et forcez doucement vers le haut.

#### NOTE

Orientez les boutons de la télécommande vers le haut pour éviter que les piles ne tombent lors de l'ouverture de la télécommande.

#### IMPORTANT

Évitez de toucher les piles neuves et leurs contacts avec les doigts pour ne pas réduire leur capacité.

#### Remplacement de piles

- 3** Notez bien la position de la pile/des piles sur l'intérieur du couvercle pour la polarité (+) et (-).

#### Télécommande avec 1 pile

- Forcez doucement pour faire sortir la pile.
- Installez un pile neuve avec la face (+) vers le bas.

#### Télécommande ou VPC\* avec 2 piles

- Forcez doucement pour faire sortir les piles.
- Installez d'abord une pile neuve avec la face (+) vers le haut.
- Placez la patte en plastique blanc entre et terminez en plaçant une pile neuve avec la face (+) vers le bas.

#### Type de pile

Utilisez des piles de type CR2430, 3 V.

#### Assemblage

- Assemblez la télécommande.
- Maintenez la télécommande avec la fente orientée vers le haut et insérez la lame de la clé dans la fente.
- Appuyez légèrement sur la lame de clé. Un clic se fait entendre lorsque la lame de clé est verrouillée.



### Remplacement de la pile de la télécommande/VPC\*



#### **IMPORTANT**

Veillez à traiter les batteries usagées de manière écologique.

02



### Keyless\*

#### Verrouillage et démarrage sans clé\*

#### Généralités

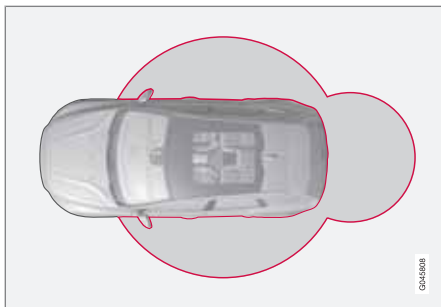

Le chapitre qui suit décrit les télécommandes équipées des fonctions Keyless drive et Keyless start. Les voitures pourvues de la fonction Keyless start peuvent être démarrées sans que la télécommande soit insérée dans le contacteur d'allumage. Les voitures munies de la fonction Keyless drive peuvent être verrouillées et déverrouillées sans appuyer sur le bouton de la télécommande et démarrées sans insérer la télécommande dans le contacteur d'allumage. Le système rend l'ouverture de la voiture plus facile, par exemple lorsque vous avez les mains occupées.

Les deux télécommandes de la voiture sont pourvues de la fonction Keyless. Il est aussi possible de commander d'autres télécommandes, voir page 46.

La télécommande permet d'actionner le système électrique de la voitures selon 3 niveaux ou positions de contact (0, I et II). voir page 83

#### Portée de la télécommande<sup>1</sup>

Pour pouvoir ouvrir une porte ou le hayon sans appuyer sur les bouton de la télécommande, celle-ci doit se trouver dans un rayon d'environ 1,5 m de la poignée de porte ou du hayon. Cela signifie que la personne qui doit verrouiller ou déverrouiller une porte doit avoir la télécommande avec elle. Il n'est pas possible de verrouiller ou déverrouiller une porte si la télécommande se trouve de l'autre côté de la voiture.

Les anneaux rouges de l'illustration précédente indiquent les zones couvertes par les antennes du système.

Si toutes les télécommandes sont éloignées de la voiture alors que le moteur est en marche ou que la position de contact I ou II est activée (voir page 83) et qu'une porte a été ouverte puis fermée, l'écran d'information affiche un message d'avertissement et un rappel acoustique retentit.

Lorsque vous ramenez une télécommande à la voiture, le message d'avertissement disparaît et le rappel acoustique cesse après :

- qu'une porte a été ouverte et fermée ou
- l'insertion de la télécommande dans le contacteur d'allumage ou
- une pression sur le bouton **OK** de la commande d'indicateurs de direction.

#### Manipulation des télécommandes avec fonction Keyless

Si une télécommande avec fonction keyless a été oubliée dans la voiture, elle est désactivée provisoirement au verrouillage de la voiture. Aucune personne non-autorisée ne pourra ainsi ouvrir les portes.

Si quelqu'un entre par effraction dans la voiture et trouve la télécommande, elle sera de nouveau activée. Prenez donc grand soin de toutes les télécommandes.



#### IMPORTANT

Lors du déverrouillage de la porte avec la lame de clé et de son ouverture, l'alarme se déclenche.

<sup>1</sup> Ne concerne pas les voitures avec démarrage Keyless





## Keyless\*

**Perturbations de la fonction de télécommande**

La fonction Keyless peut être perturbée par les écrans et champs électromagnétiques.

**NOTE**

Ne placez/conserved jamais la télécommande avec fonction keyless près d'un téléphone mobile ou d'un objet métallique (pas à moins de 10-15 cm).

En cas de perturbations, utilisez la télécommande et la lame de clé comme une télécommande ordinaire, voir page 48.

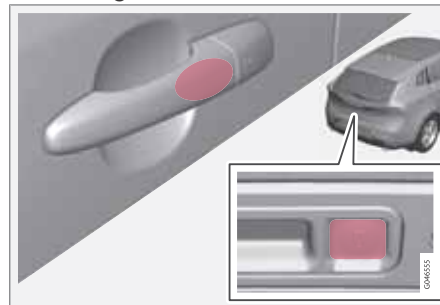
**Verrouillage<sup>2</sup>**

*Les voitures avec système Keyless-drive ont une zone tactile sur la poignée extérieure des portes et un bouton caoutchouté près du bouton gainé de caoutchouc du hayon.*

Verrouillez les portes et le hayon simplement en saisissant l'une des poignées de porte ou sur le bouton gainé de caoutchouc le plus petit du hayon. Le témoin de verrouillage du pare-brise confirme le verrouillage par un clignotement, voir page 47.

Toutes les portes et le hayon doivent être fermés pour permettre le verrouillage de la voiture. Sinon, le verrouillage ne sera pas actif.

**NOTE**

Si la télécommande avec fonction keyless est sortie de la voiture, moteur coupé, sans verrouiller cette dernière avec une pression sur l'une des poignées ou avec le bouton de la télécommande :

Après environ 1½-2 minutes, l'alarme se déclenche et le témoin d'alarme du pare-brise se met à clignoter. La voiture est ainsi sous alarme mais **pas** verrouillée.

**NOTE**

Pour les voitures avec boîte de vitesses automatique, le sélecteur de vitesses doit être en position **P** - sinon, il sera impossible de verrouiller la voiture et d'activer l'alarme.

**Déverrouillage<sup>2</sup>**

Le déverrouillage avec Keyless-drive est instantané lorsqu'une main saisit une poignée de porte ou agit sur le bouton gainé de caoutchouc du hayon. Ouvrez la porte ou le hayon normalement.

<sup>2</sup> Ne concerne pas les télécommandes avec keyless start



### Keyless\*

#### NOTE

Les poignées de porte enregistrent normalement une main qui la saisit mais des gants épais ou un mouvement rapide de la main peuvent nécessiter une seconde tentative ou de retirer le gant.

#### Déverrouillage à l'aide de la lame de clé

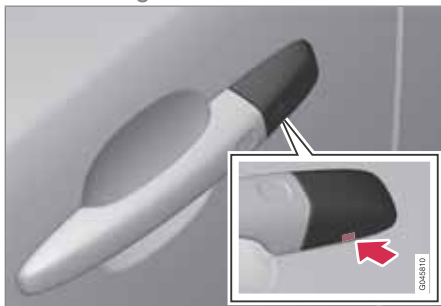

Trou pour la lame de clé - pour retirer le cache.

Si le verrouillage centralisé ne peut pas être activé avec la télécommande, si les piles sont déchargées par exemple, il est possible d'ouvrir la porte avant gauche avec la lame de clé amovible de la télécommande (voir page 51).

Pour accéder à la serrure, il faut d'abord retirer le cache en plastique de la poignée de porte, avec la lame de clé :

1. Enfoncez la lame de clé sur environ 1 cm vers le haut dans l'ouverture située sous la poignée/le cache. Ne forcez pas.
  - > Le cache en plastique se décroche automatiquement lorsque la lame de clé est pressée vers le haut dans l'ouverture.
2. Insérez ensuite la lame de clé dans la serrure et déverrouillez la porte.
3. Remettez le cache en plastique en place après le déverrouillage.

#### NOTE

Lors du déverrouillage de la porte avant gauche avec la lame de clé et de son ouverture, l'alarme se déclenche. Pour désactiver l'alarme, insérez la télécommande dans le contacteur d'allumage, voir page 66.

### Mémoire de clé<sup>3</sup> - siège conducteur, rétroviseurs extérieurs et résistance de la direction

#### Fonction mémoire des télécommandes avec fonction keyless

Si plusieurs personnes avec chacune une télécommande s'approchent de la voiture, les réglages du siège et des rétroviseurs seront ceux correspondant à la personne qui a ouvert la porte conducteur.

Si une personne A avec une télécommande A ouvre la porte conducteur mais si une personne B avec une télécommande B doit conduire, les réglages peuvent être modifiés de la façon suivante :

- La personne B appuie sur le bouton de déverrouillage de sa télécommande, debout près de la porte conducteur ou assise sur le siège conducteur, voir page 48.
- Choisissez l'une des trois mémoires de réglage du siège avec les boutons 1 à 3, voir page 86.
- Réglez le siège et les rétroviseurs manuellement, voir page 86 et 109.
- Réglez la résistance de direction dans le menu **MY CAR**, voir page 219.

<sup>3</sup> Uniquement avec le siège conducteur à commande électrique et les rétroviseurs électriques.



## Keyless\*

**Réglages de verrouillage**

La fonction Keyless-drive peut être adaptée dans le système de menu **MY CAR** en fonction des portes de la voiture à déverrouiller, sous **Paramètres du véhicule** → **Paramètres de verrouillage** → **Montée sans clé**. Sélectionnez ensuite entre **Déverrouillage de toutes les portes**, **Porte quelconque**, **Portes du même côté** et **Les deux portes avant**.

Pour une description du système de menus, voir page 217.

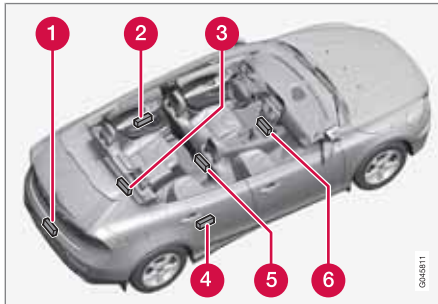
**Emplacement des antennes**

Le système Keyless possède plusieurs antennes intégrées à différents endroits sur la voiture :

- 1 Pare-chocs arrière, au centre
- 2 Poignée de porte arrière gauche
- 3 Compartiment à bagages, au centre, au fond sous le plancher
- 4 Poignée de porte arrière droite
- 5 Console centrale, sous la partie arrière
- 6 Console centrale, sous la partie avant.

**ATTENTION**

Les personnes avec un pacemaker transplanté ne doivent pas s'approcher à moins de 22 cm des antennes du système Keyless. Cela permet d'éviter les perturbations entre le pacemaker et le système Keyless.



### Verrouillage/déverrouillage

#### Depuis l'extérieur

La télécommande permet de verrouiller/déverrouiller toutes les portes, le hayon et la trappe du réservoir. Il est possible de choisir parmi différentes séquences de déverrouillage. Reportez-vous à "Déverrouillage avec la télécommande" en page 48.

Pour pouvoir activer la séquence de verrouillage, la porte conducteur doit être fermée. Si l'une des autres portes ou le coffre est ouvert, le verrouillage et l'activation de l'alarme ne sera effectif que lorsque la porte concernée ou le hayon sera fermé. Avec le système Keyless\*, toutes les portes et le hayon doivent être fermés.

#### **i** NOTE

N'oubliez pas qu'il y a un risque de verrouiller la télécommande dans la voiture.

Si le verrouillage/déverrouillage avec la télécommande venait à être défaillant à cause d'une pile usée, verrouillez ou déverrouillez la porte avant gauche à l'aide de la lame de clé amovible, voir page 51.

#### **i** NOTE

N'oubliez pas que l'alarme se déclenche à l'ouverture de la porte lorsqu'elle a été déverrouillée avec la lame de clé. Pour arrêter l'alarme, il suffit d'insérer la télécommande dans le contacteur d'allumage.

#### **!** ATTENTION

Pensez au risque de rester enfermé dans la voiture lorsque celle-ci est verrouillée de l'extérieur avec la télécommande. Il n'est alors plus possible d'ouvrir les portes de l'intérieur avec les commandes de porte. Pour plus de précisions, voir page 62, Serrures à pêne dormant.

#### Reverrouillage automatique

Si, dans les 2 minutes qui suivent le déverrouillage, ni les portières ni le hayon ne sont ouverts, ceux-ci seront à nouveau verrouillés automatiquement. Cette fonction permet d'éviter que la voiture ne soit laissée ouverte par mégarde. (Pour les voitures avec alarme, voir page 65)

#### Verrouillage manuel

Dans certaines situations, il doit être possible de verrouiller la voiture manuellement, par exemple en cas de coupure de l'alimentation.

La porte avant gauche peut être verrouillée avec la serrure et la lame de clé amovible de la télécommande, voir page 56.

Les autres portes n'ont pas de serrure mais un loquet sur le côté qu'il faut enfoncer avec la lame de clé. Elles sont alors verrouillées mécaniquement pour empêcher leur ouverture de l'extérieur. Il est toujours possible d'ouvrir les portes de l'intérieur.

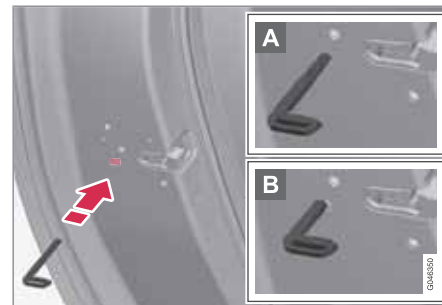

*Verrouillage manuel d'une porte. À ne pas confondre avec le Verrouillage de sécurité enfant, voir page 64.*

- Retirez la lame de clé amovible de la télécommande, voir page 51. Insérez la lame de clé dans l'ouverture du loquet et enfoncez-la à fond, environ 12 mm.

**Verrouillage/déverrouillage**



- A** La porte peut être ouverte de l'intérieur et de l'extérieur.
- B** La porte ne peut maintenant plus être ouverte de l'extérieur. Pour revenir en position A, il faut d'abord ouvrir la poignée intérieure de la porte.

**NOTE**

- La commande de verrouillage de porte ne permet de verrouiller que la porte concernée, pas toutes les portes en même temps.
- Une porte arrière verrouillée manuellement avec le verrouillage de sécurité enfant manuel ne peut pas être ouverte, que ce soit de l'extérieur ou de l'intérieur, voir page 64. Une porte arrière verrouillée de la sorte ne peut être déverrouillée qu'avec la télécommande ou le bouton de verrouillage centralisé.

**Depuis l'intérieur****Verrouillage centralisé***Verrouillage centralisé.*

Avec le bouton de verrouillage centralisé situé sur la porte conducteur, il est possible de verrouiller et de déverrouiller simultanément toutes les portes et le hayon.

- Appuyez sur l'un des côtés du bouton  pour verrouiller et sur l'autre côté  pour déverrouiller.

**Témoin du bouton de verrouillage**

Le verrouillage centralisé existe en deux versions. Le témoin a différentes significations suivant la version.

Avec le bouton de verrouillage centralisé uniquement sur la porte conducteur :

- Le témoin allumé indique que toutes les portes sont verrouillées.

Avec bouton de verrouillage centralisé sur les portes avant et bouton de verrouillage électrique sur chaque porte arrière :

- Le témoin allumé indique que seule la porte concernée est verrouillée. Lorsque tous les témoins sont allumés, toutes les portes sont verrouillées.

**Déverrouillage**

De l'intérieur, une porte peut être déverrouillée de deux façons différentes :

- Appuyez sur le bouton de verrouillage centralisé .

Une longue pression (au moins 4 secondes) permet d'ouvrir toutes les vitres latérales\* simultanément.

- Tirez sur la poignée et ouvrez la porte. La porte se déverrouille et s'ouvre en une action.

**Verrouillage**

- Les deux portes avant doivent être fermées pour pouvoir utiliser le verrouillage centralisé. Appuyez sur le bouton de verrouillage centralisé  - toutes les portes sont verrouillées. Si l'une des portes arrière est ouverte, elle sera verrouillée à sa fermeture.



### Verrouillage/déverrouillage

Une longue pression (au moins 2 secondes) permet de fermer toutes les vitres latérales simultanément.

#### Fonction aération générale

Une longue pression sur le bouton de verrouillage centralisé  (au moins 4 secondes) permet d'ouvrir toutes les vitres simultanément (pour aérer rapidement l'habitacle par temps chaud par exemple).

#### Verrouillage automatique

Les portières et le hayon sont verrouillés automatiquement lorsque la voiture commence à rouler.

La fonction peut être activée/désactivée dans le système de menu **MY CAR** sous

**Paramètres** → **Paramètres du véhicule** →

**Paramètres de verrouillage** → **Verrouillage automatique des portes**. Pour une description du système de menus, voir page 217.

#### Serrure de la boîte à gants\*



La boîte à gants ne peut être verrouillée/déverrouillée qu'à l'aide de la lame de clé de la télécommande. Pour de plus amples informations sur la lame de clé, voir page 51.

Pour verrouiller la boîte à gants :

- 1** Insérez la lame de clé dans la serrure de la boîte à gants.
- 2** Tournez la lame de clé de 90 degrés dans le sens horaire. En position verrouillée, le trou de la serrure est horizontal.
- 3** Retirez la lame de clé.

- Procédez dans l'ordre inverse pour le déverrouillage.

#### Hayon

##### Ouverture manuelle



*Bouton gainé de caoutchouc avec contact électrique.*

Le hayon est maintenu verrouillé par une serrure électrique. Pour ouvrir :

1. Appuyez doucement sur le bouton gainé de caoutchouc le plus large située sous la poignée extérieure. Le verrou se libère.
2. Levez la poignée extérieure et ouvrez entièrement le hayon.



## Verrouillage/déverrouillage

**!** IMPORTANT

- Une force minime est nécessaire pour libérer le loquet du hayon. Appuyez doucement sur la plaque gainée de caoutchouc.
- N'exercez aucune force de levage sur la plaque gainée de caoutchouc pour ouvrir le hayon. Levez avec la poignée. Une force trop importante risque d'endommager le contact électrique de la plaque.

## Déverrouillage à l'aide de la télécommande



Grâce au bouton  de la télécommande, il est possible de ne désactiver l'alarme\*, déverrouiller et ouvrir que le hayon.

Le témoin de verrouillage du tableau de bord ne clignote plus pour indiquer que seule une partie de la voiture est verrouillée et l'alarme\*, les capteurs de niveau et d'inclinaison ainsi que les détecteur d'ouverture du hayon sont désactivés.

Les portes restent verrouillées et sous alarme.

Le hayon peut être ouvert selon deux méthodes avec la télécommande :

**Une pression** - Le coffre à bagages est déverrouillé mais reste fermé. Appuyez doucement sur le bouton gainé de caoutchouc sous la poignée et levez le hayon. Si le coffre à bagages n'a pas été ouvert dans les 2 minutes, il est reverrouillé et l'alarme est réactivée.

**Deux pressions** - Le coffre à bagages est déverrouillé et le verrou est libéré, laissant le coffre à bagages s'ouvrir de quelques centimètres. Levez la poignée extérieure et ouvrez. La pluie, le froid, le gel ou la neige peuvent toutefois empêcher la libération du verrou.

**i** NOTE

- Lorsque le hayon a été déverrouillé par 2 pressions ou de l'intérieur de la voiture, le reverrouillage automatique n'est pas possible puisque le hayon est ouvert. Il devra être fermé manuellement.
- Après la fermeture du hayon, il ne sera ni verrouillé ni sous alarme. Verrouillez et activez l'alarme avec le bouton de verrouillage de la télécommande .

## Ouverture de l'intérieur de la voiture



Pour ouvrir le hayon :

- Appuyez sur le bouton du panneau de commande d'éclairage.





### Verrouillage/déverrouillage

- > Le verrou est libéré et le hayon s'ouvre de quelques centimètres.

#### Verrouillage avec télécommande

- Appuyez sur le bouton de verrouillage de la télécommande , voir page 48.
- > Le témoin de verrouillage du tableau de bord commence à clignoter indiquant que la voiture est verrouillée et que l'alarme\* est activée.

#### Trappe de réservoir

Le bouton  de la télécommande permet de déverrouiller la trappe de réservoir. La trappe reste déverrouillée jusqu'au verrouillage de la voiture avec le bouton  de la télécommande. Si la voiture est verrouillée en déplacement ou avec les boutons intérieurs, la trappe de réservoir reste déverrouillée.

Le système de verrouillage de la trappe de réservoir suit également le système keyless-drive et le verrouillage ou le déverrouillage centralisé. Le verrouillage de la trappe de réservoir de carburant a toujours lieu avec un délai de 30 minutes.

#### Serrures à pêne dormant\*<sup>1</sup>

La fonction de serrures à pêne dormant implique la désactivation mécanique de toutes les poignées, interdisant ainsi l'ouverture des portes de l'intérieur.

La fonction de serrures à pêne dormant est activée avec la télécommande et prend effet avec un retard d'environ 10 secondes après le verrouillage des portes.

#### NOTE

Si une porte est ouverte durant le délai, la séquence est interrompue et l'alarme est désactivée.

Avec la fonction de serrures à pêne dormant, seule la télécommande permet de déverrouiller la voiture. La porte avant gauche peut aussi être déverrouillée avec la lame de clé amovible.

#### ATTENTION

Ne laissez personne dans la voiture sans avoir d'abord désactivé les serrures à pêne dormant pour ne pas risquer de l'enfermer.

#### Désactivation temporaire

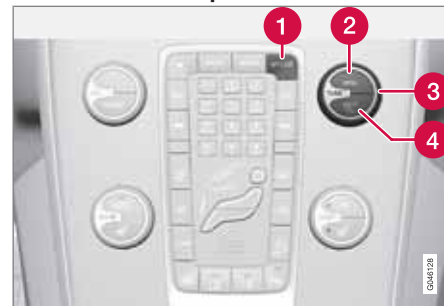

Les options de menu activées sont indiquées par une croix.

- 1 MY CAR**
- 2 OK MENU**
- 3 Molette TUNE**
- 4 EXIT**

Si quelqu'un veut rester dans la voiture et que les portes doivent être verrouillées de l'extérieur, il est possible de désactiver la fonction des serrures à pêne dormant temporairement. Pour cela, procédez comme suit :

1. Ouvrez le système de menu **MY CAR** sous **Paramètres** → **Paramètres du véhicule**

<sup>1</sup> Uniquement avec une alarme.





## Verrouillage/déverrouillage

→ **Protection réduite** (pour une description détaillée des boutons du système de menu, voir page 217).

2. Sélectionnez **Activer une fois**.

> L'écran du tableau de bord affiche le message **Protect. réduite Voir manuel** et les serrures à pêne dormant sont désactivées au déverrouillage de la voiture.

ou

– Sélectionnez **Demander en descendant**.

> À chaque fois que le moteur est arrêté, l'écran de la console centrale affiche le message **Activer protection réduite jusqu'au redémarrage du moteur ?** suivi des options **Valider avec OK** et **Annuler avec EXIT**.

**Si les serrures à pêne dormant doivent être désactivées**

- Appuyez sur **OK/MENU** et verrouillez la voiture. (Veuillez noter que les capteurs de mouvement et d'inclinaison\* sont en même temps désactivés, voir page 65)
- > Au démarrage suivant du moteur, le système est réinitialisé et l'écran du tableau de bord affiche le message **Protect. totale** puis les serrures à pêne dormant

et les capteurs de mouvement et d'inclinaison sont activés.

**Si le système de verrouillage ne doit pas être modifié**

- Appuyez sur **EXIT** et verrouillez la voiture.



**NOTE**

- N'oubliez pas que l'alarme est activée au moment du verrouillage de la voiture.
- Si l'une des portes est ouverte de l'intérieur, l'alarme se déclenchera.



### Verrouillage de sécurité enfant

#### Blocage manuel des portes arrière

Les verrouillages de sécurité enfant empêchent les enfant d'ouvrir une porte arrière de l'intérieur.

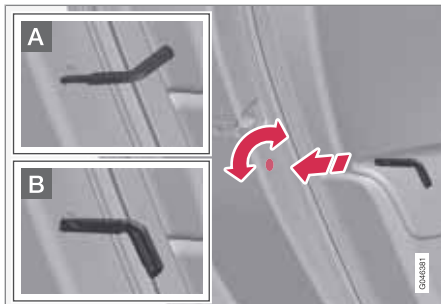

Verrouillage de sécurité enfant manuel À ne pas confondre avec le Verrouillage de porte manuel, voir page 58.

Les commandes du dispositif de sécurité enfant se situent sur le bord arrière des portières arrière et ne sont accessibles qu'après ouverture de la porte.

Pour activer/désactiver les verrouillages de sécurité pour enfants :

- Utilisez la lame de clé amovible de la télécommande pour tourner le bouton - voir page 51.

- A** La porte ne peut maintenant plus être ouverte de l'intérieur.
- B** La porte peut être ouverte de l'intérieur et de l'extérieur.

#### **i** NOTE

- Une commande rotative de la porte ne permet de bloquer que la porte concernée, pas les deux portes arrière en même temps.
- Il n'existe aucun verrouillage manuel pour les voiture équipée du verrouillage de sécurité enfant électrique.

#### Verrouillage électrique des portes\* et des fenêtres arrière



Panneau de commande porte conducteur.

Le dispositif de sécurité enfant peut être activé/désactivé dans n'importe quelle position de contact après **0** - voir page 83. L'activation/désactivation peut avoir lieu jusqu'à 2 minutes après l'arrêt du moteur si aucune porte n'est ouverte.

Pour activer les verrouillages de sécurité pour enfants :

1. Démarrez le moteur ou sélectionnez une position de contact au-delà de **0**.
2. Appuyez sur le bouton du panneau de commande de la porte conducteur.
  - > L'écran d'information affiche le message **Verrou enfant arrière activé** et le témoin du bouton s'allume - le dispositif de sécurité est actif.

Lorsque le dispositif de sécurité enfant électrique est actif:

- les fenêtres ne peuvent être ouvertes que depuis la porte conducteur
- il est impossible d'ouvrir les portes arrière de l'intérieur.

Le réglage actuel est mémorisé à l'arrêt du moteur. Par exemple, si le verrouillage de sécurité enfant est activé au moment de l'arrêt du moteur, la fonction sera aussi activée au prochain démarrage du moteur.

**Alarme\*****Généralités**

Une alarme activée se déclenche lorsque :

- une porte, le capot moteur ou le hayon est ouvert
- un mouvement est détecté dans l'habitacle (si la voiture est équipée d'un capteur de mouvements\*)
- la voiture est levée ou remorquée (si celle-ci est équipée d'un capteur d'inclinaison\*)
- les câbles de la batterie sont débranchés
- la sirène est déconnectée.

Un message, indiquant une éventuelle anomalie du système d'alarme, est affiché à l'écran d'information. Contactez alors un atelier. Un atelier Volvo agréé est recommandé.

**NOTE**

Les capteurs de mouvement déclenchent l'alarme en cas de déplacement dans l'habitacle. Les courants d'air sont aussi enregistrés. L'alarme peut donc se déclencher si la voiture est laissée avec une vitre ouverte ou en cas d'utilisation d'un chauffage d'habitacle.

Pour éviter ce problème : Fermez les vitres lorsque vous quittez la voiture. Si vous devez utiliser le chauffage d'habitacle (ou un chauffage portable électrique), n'orientez pas le flux d'air du chauffage d'habitacle vers le haut de l'habitacle.

**NOTE**

N'effectuez aucune réparation ou modification sur les composants du système d'alarme vous-même. Cela peut modifier les termes du contrat d'assurance.

**Témoin d'alarme**

Témoin commun à celui de l'alarme, voir page 47.

Une diode rouge sur le tableau de bord indique l'état du système d'alarme :

- La diode est éteinte – l'alarme est déconnectée
- La diode clignote une fois toutes les deux secondes – l'alarme est activée
- La diode clignote rapidement après la désactivation de l'alarme (et jusqu'à l'insertion de la télécommande dans l'inter-

rupteur de contact et la position de contact sur I) – l'alarme s'est déclenchée.

**Activer l'alarme**

- Appuyez sur le bouton de verrouillage de la télécommande.

**Désactiver l'alarme**

- Appuyez sur le bouton de déverrouillage de la télécommande.

**Désactivation du signal d'alarme**

- Appuyez sur le bouton de déverrouillage de la télécommande ou insérez la télécommande dans l'interrupteur de contact.

**Autres fonctions de l'alarme****Réactivation automatique de l'alarme**

Cette fonction vous évite de quitter la voiture sans activer l'alarme.

Si la voiture a été déverrouillée avec la télécommande (et si l'alarme a été désactivée) mais si aucune des portes ni le hayon n'ont été ouverts dans les 2 minutes, l'alarme est automatiquement réactivée. En même temps, la voiture est reverrouillée.

**Activation automatique de l'alarme**

Dans certains pays, l'alarme s'active après un certain délai lorsque la portière conducteur a été ouverte et fermée sans verrouillage.



### Alarme\*

#### Télécommande hors service

Si l'alarme n'est pas désactivée avec la télécommande (si la pile est déchargée par exemple), la voiture peut être déverrouillée, l'alarme peut être désactivée et le moteur peut être démarré de la façon suivante :

1. Ouvrez la porte avant gauche avec la lame de clé amovible, voir page 56.
  - > L'alarme se déclenche, les clignotants clignotent et la sirène retentit.



2. Insérez la télécommande dans le contacteur d'allumage.
  - > L'alarme est désactivée.

#### Signaux d'alarme

En cas de déclenchement de l'alarme :

- Une sirène retentit pendant 30 secondes ou jusqu'à la désactivation de l'alarme. La

sirène est pourvue d'une batterie propre qui fonctionne indépendamment de celle de la voiture.

- Tous les clignotants émettent des signaux lumineux pendant 5 minutes ou jusqu'à la désactivation de l'alarme.

#### Niveau d'alarme réduit

Pour éviter un déclenchement intempestif de l'alarme si on laisse un chien dans la voiture verrouillée, ou si la voiture est transportée sur un train ou un bateau, désactivez temporairement les détecteurs de mouvement et de niveau.

La méthode est la même qui pour la désactivation temporaire des serrures à pêne dormant, voir page 62.



Instruments et commandes.....	70
Volvo Sensus .....	81
Positions de clé.....	83
Sièges.....	85
Volant.....	90
Éclairage.....	91
Essuie-glace et lave-glace.....	104
Vitres et rétroviseurs.....	107
Boussole*.....	113
Blocage éthylométrique*.....	114
Démarrage du moteur.....	118
Démarrage du moteur – batterie auxiliaire.....	120
Boîtes de vitesses.....	122
Eco Guide et Power*.....	130
Start/Stop *.....	132
Freins de route.....	139
Frein de stationnement.....	141
HomeLink® *.....	142



G041142

# 03

## LE POSTE DE CONDUITE





## Instrumentes et commandes

### Vue d'ensemble des instruments

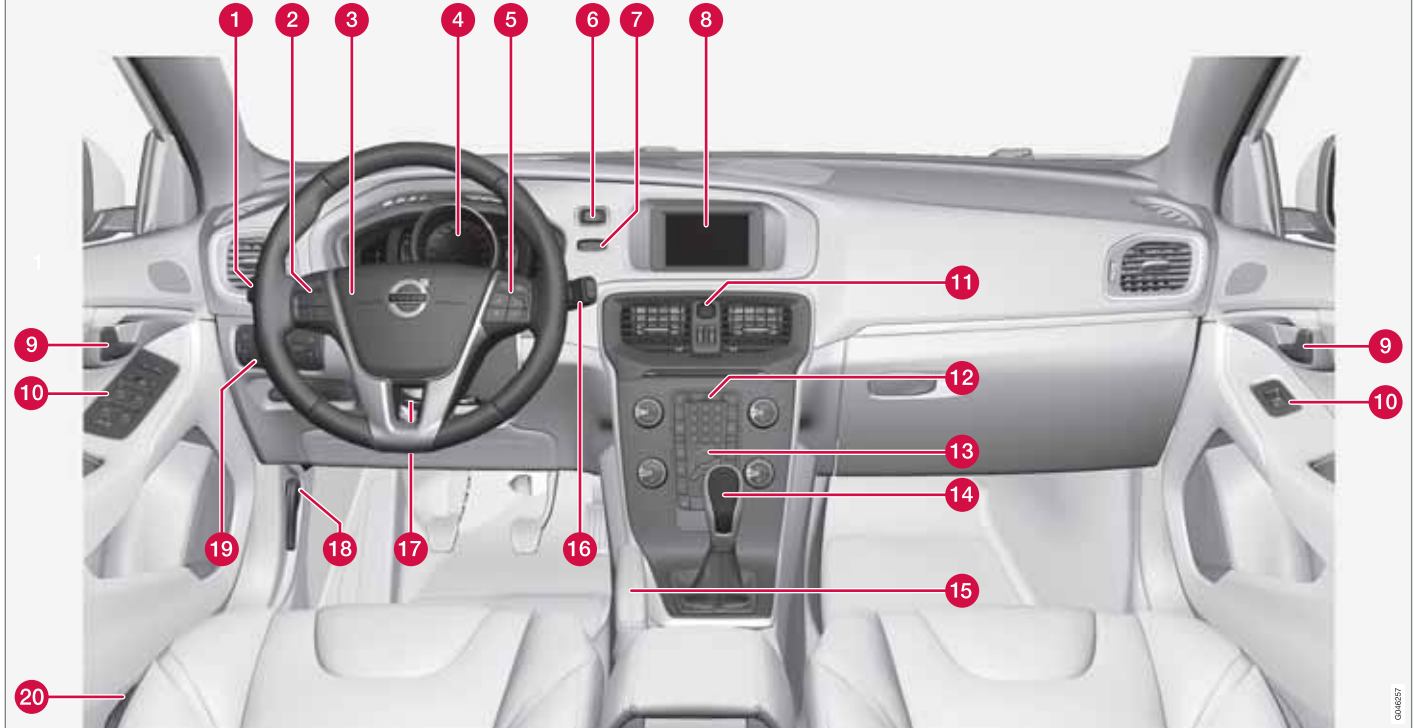

Conduite à gauche.

DAIHATSU





## Instruments et commandes

	Fonction	Page
1	Navigation dans les menus et traitement des messages, clignotants, feux de croisement/ de route, ordinateur de bord	91, 97, 214, 243
2	Régulateur de vitesse	155, 157
3	Avertisseur sonore, coussin gonflable	20, 90
4	Combiné d'instruments	74, 80
5	Commande de menus, du système audio et du téléphone	217, 257, 284, 259
6	Bouton START/ STOP ENGINE	118
7	Interrupteur de contact	83

	Fonction	Page
8	Écran pour Infotainment et la navigation dans les menus	217, 257, 257
9	Poignée d'ouverture de porte	–
10	Panneau de commande	59, 64, 107, 109
11	Feux de détresse	97
12	Panneau de commande pour Infotainment et la navigation dans les menus	217, 257, 259
13	Panneau de commande de la climatisation	229
14	Sélecteur de vitesses	122
15	Frein de stationnement	141

	Fonction	Page
16	Essuie-glace et lave-glace	104, 105
17	Réglage de volant	90
18	Dispositif d'ouverture du capot moteur	352
19	Commutateur d'éclairage, commande d'ouverture de hayon	60, 91
20	Réglage de siège*	86



# 03 Le poste de conduite

## Instrumentes et commandes

03

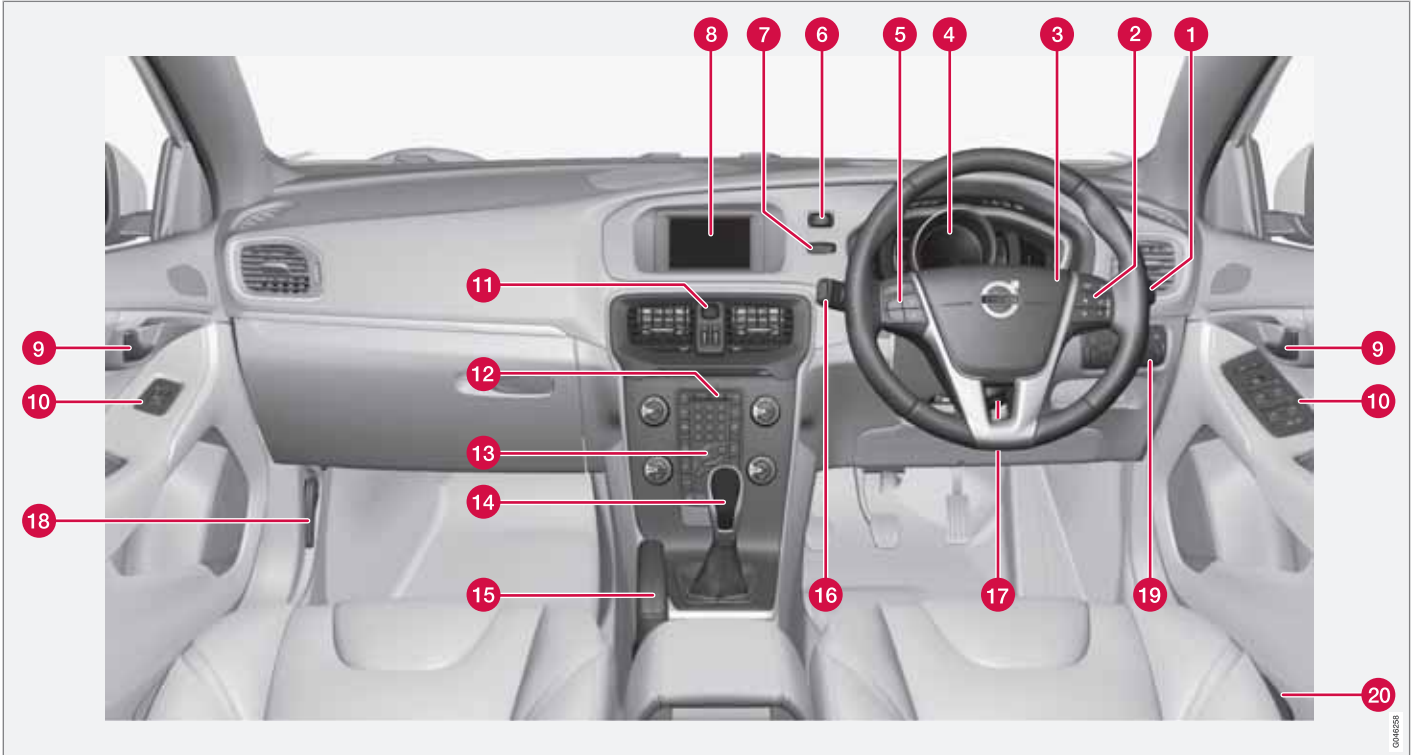

Conduite à droite.

GM/2020



## Instruments et commandes

	Fonction	Page
1	Essuie-glace et lave-glace	104, 105
2	Commande de menus, du système audio et du téléphone	217, 257, 284, 259
3	Avertisseur sonore, coussin gonflable	19, 90
4	Combiné d'instruments	74, 80
5	Régulateur de vitesse	155, 157
6	Bouton START/STOP ENGINE	118
7	Interrupteur de contact	83
8	Écran pour Infotainment et la navigation dans les menus	217, 257, 257
9	Poignée d'ouverture de porte	–

	Fonction	Page
10	Panneau de commande	59, 64, 107, 109
11	Feux de détresse	97
12	Panneau de commande pour Infotainment et la navigation dans les menus	217, 257, 259
13	Panneau de commande de la climatisation	229
14	Sélecteur de vitesses	122
15	Frein de stationnement	141
16	Navigation dans les menus et traitement des messages, clignotants, feux de croisement/ de route, ordinateur de bord	91, 97, 214, 243

	Fonction	Page
17	Réglage de volant	90
18	Dispositif d'ouverture du capot moteur	352
19	Commutateur d'éclairage et commande d'ouverture de hayon	60, 91
20	Réglage de siège*	86

## Instruments et commandes

## Écrans d'information

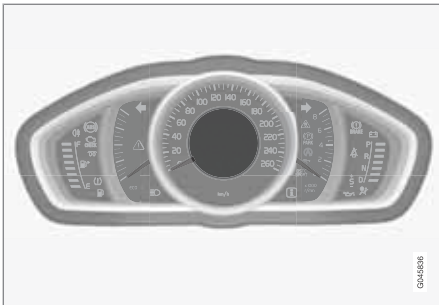

Écran d'informations, instruments analogiques.

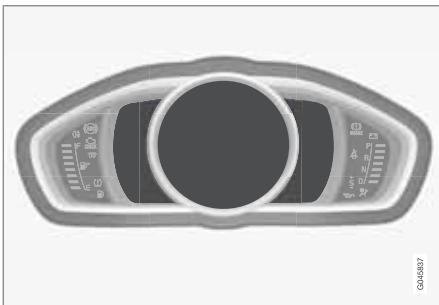

Écrans d'informations, instruments numériques.

Les écrans d'information du combiné d'instruments affichent des informations concernant certaines fonctions de la voiture comme le régulateur de vitesse, l'ordinateur de bord et les messages. L'information est donnée avec un texte et des symboles.

Une description plus détaillée est disponible dans les sections des fonctions qui utilisent les écrans d'information.

## Compteurs et indicateurs, instruments analogiques

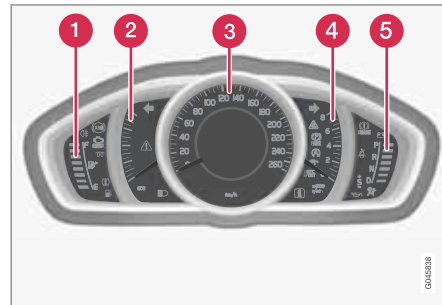

- 1 Jauge de carburant. Voir aussi ordinateur de bord, page 243, et ravitaillement, page 309.
- 2 EcoGuide. Consultez aussi en page 130.
- 3 Compteur de vitesse
- 4 Compte-tours. Le compte-tours indique le régime moteur en milliers de tours/minute.
- 5 Indicateur de rapport<sup>1</sup> /Indicateur de rapport<sup>2</sup>. Consultez aussi en page 306.

1 Boîte de vitesses manuelle

2 Boîte de vitesses automatique



## Instruments et commandes

### Compteurs et indicateurs, instruments numériques

Pour le combiné d'instruments numériques, il est possible de sélectionner parmi différents thèmes. Les thèmes proposés sont Elegance, Eco et Performance.

Pour changer de thème, appuyez sur le bouton **OK** du levier gauche au volant et sélectionnez l'option de menu **Thèmes** en tournant la molette du levier. Validez la sélection en appuyant sur le bouton **OK**. Pour plus de précisions concernant la navigation dans le menu, voir page 214.

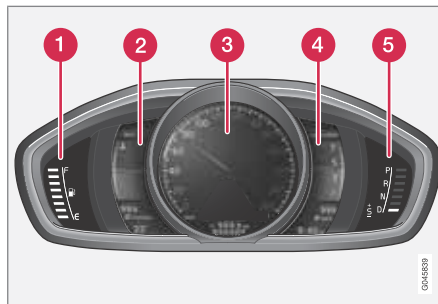

Compteurs et indicateurs, thème Elegance.

- 1 Jauge de carburant. Voir aussi ordinateur de bord, page 243, et ravitaillement, page 309.
- 2 Indicateur de température du liquide de refroidissement du moteur
- 3 Compteur de vitesse
- 4 Compte-tours. Le compte-tours indique le régime moteur en milliers de tours/minute.
- 5 Indicateur de rapport<sup>3</sup> /Indicateur de rapport<sup>4</sup>. Consultez aussi en page 306.

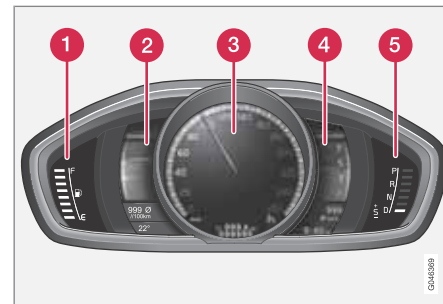

Compteurs et indicateurs, thème Eco.

- 1 Jauge de carburant. Voir aussi ordinateur de bord, page 243, et ravitaillement, page 309.
- 2 EcoGuide. Consultez aussi en page 130.
- 3 Compteur de vitesse
- 4 Compte-tours. Le compte-tours indique le régime moteur en milliers de tours/minute.
- 5 Indicateur de rapport<sup>3</sup> /Indicateur de rapport<sup>4</sup>. Consultez aussi en page 306.

<sup>3</sup> Boîte de vitesses manuelle

<sup>4</sup> Boîte de vitesses automatique

## Instrumentes et commandes

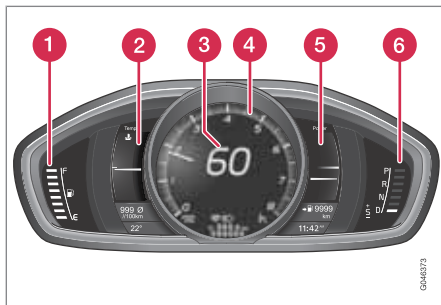

Compteurs et indicateurs, thème Performance.

- 1 Jauge de carburant. Voir aussi ordinateur de bord, page 243, et ravitaillement, page 309.
- 2 Indicateur de température du liquide de refroidissement du moteur
- 3 Compteur de vitesse
- 4 Compte-tours. Le compte-tours indique le régime moteur en milliers de tours/minute.
- 5 PowerMeter. Consultez aussi en page 130.
- 6 Indicateur de rapport<sup>3</sup> /Indicateur de rapport<sup>4</sup>. Consultez aussi en page 306.

### Témoins de contrôle et d'avertissement

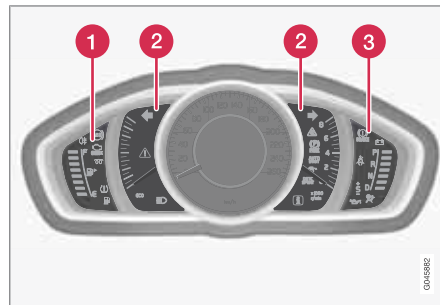

Témoins de contrôle et d'avertissement, instruments analogiques.

- 1 Témoins de contrôle
- 2 Témoins de contrôle et d'avertissement
- 3 Témoins d'avertissement<sup>5</sup>

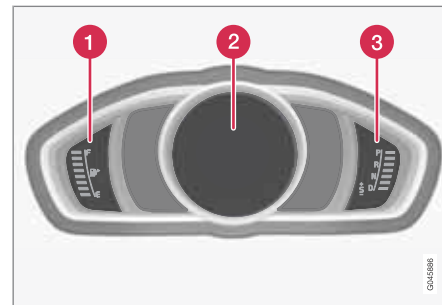

Témoins de contrôle et d'avertissement, instruments numériques.

- 1 Témoins de contrôle
- 2 Témoins de contrôle et d'avertissement
- 3 Témoins d'avertissement<sup>5</sup>

### Contrôle du fonctionnement

En position de contact II ou lors du démarrage du moteur, les témoins de contrôle et d'avertissement s'allument. Une fois le moteur démarré, tous les témoins doivent s'éteindre, à l'exception du témoin de frein de stationnement qui ne s'éteint que lorsque le frein est desserré.

<sup>3</sup> Boîte de vitesses manuelle

<sup>4</sup> Boîte de vitesses automatique









<sup>5</sup> Pour certains moteurs, le témoin de basse pression d'huile n'est pas utilisé, l'avertissement se manifeste sur l'écran. Pour obtenir des informations sur le contrôle du niveau d'huile, voir page 353.







## Instrumentes et commandes

Si le moteur ne démarre pas ou si le contrôle de fonctionnement est effectué en position de contact II, tous les témoins s'éteignent dans les 5 secondes à l'exception du témoin de panne du système de dépollution des gaz d'échappement et du témoin de basse pression d'huile.

### Témoins de contrôle

Symbole	Signification
	Panne du système ABL
	Système de dépollution des gaz d'échappement
	Panne du système ABS
	Feux antibrouillard arrière allumés
	Système de contrôle de la stabilité
	Système de contrôle de la stabilité, mode sport
	Préchauffage moteur (diesel)
	Niveau bas dans le réservoir de carburant

Symbole	Signification
	Information, lire l'écran
	Feux de route allumés
	Clignotants gauches
	Clignotants droits
	DRIVE - Start/Stop, moteur arrêté automatiquement, voir page 132

### Panne du système ABL

Le témoin s'allume si un problème est apparu dans la fonction ABL (Active Bending Lights).

### Système de dépollution des gaz d'échappement

Si le témoin s'allume, une panne peut s'être produite dans le système de dépollution des gaz d'échappement. Rendez-vous dans un atelier pour effectuer un contrôle. Volvo recommande de prendre contact avec un atelier Volvo agréé.

### Panne du système ABS

Si le témoin s'allume, le système est hors service. Le système ordinaire de la voiture fonctionne toujours, mais sans la fonction ABS.

1. Garez la voiture dans un endroit sûr et coupez le moteur.
2. Redémarrez le moteur.
3. Si le témoin reste allumé, rendez-vous dans un atelier pour faire contrôler le système ABS. Volvo recommande de consulter un atelier Volvo agréé.

### Feux antibrouillard arrière allumés

Ce témoin s'allume lorsque le feu antibrouillard arrière est allumé. Le feu antibrouillard arrière est composé de deux ampoules.

### Système de contrôle de la stabilité

Ce témoin clignote pour indiquer que le système de contrôle de la stabilité est en action. Si le témoin est allumé en continu, il y a un problème dans le système.

### Système de contrôle de la stabilité, mode Sport

Le mode **Sport** permet d'adopter un style de conduite plus actif. Le système détecte alors si l'utilisation de la pédale d'accélérateur, les mouvements du volant et la prise de virages sont plus actifs qu'en conduite normale et permet alors le dérapage contrôlé du train arrière jusqu'à un certain niveau avant d'intervenir pour stabiliser la voiture.

### Préchauffage moteur (diesel)

Le témoin s'allume lorsque le préchauffage du moteur est en cours. Le préchauffage a lieu



## Instruments et commandes

principalement en raison d'une basse température.

### Niveau bas dans le réservoir de carburant

Lorsque le témoin s'allume, le niveau dans le réservoir de carburant est bas. Faites le plein au plus vite.

### Information, lire l'écran

Le témoin d'information s'allume en combinaison avec l'apparition d'un message sur l'écran d'information lorsqu'une anomalie est apparue dans l'un des systèmes de la voiture. Le message est supprimé avec le bouton **OK**, voir page 214 ou il disparaît automatiquement après un certain temps (suivant la fonction). Le témoin d'information peut aussi s'allumer en combinaison avec d'autres témoins.



### NOTE

Lorsque le message d'entretien apparaît, le témoin et le message peuvent être supprimés avec le bouton **OK**, ou ils disparaissent automatiquement après un certain temps.

### Feux de route allumés

Le témoin est allumé lorsque les feux de route sont allumés ou en cas d'appel de phares.

### Clignotants gauche/droit

Les deux témoins de clignotants clignotent lors de l'utilisation des feux de détresse.

### DRIVE – Start/Stop

Le témoin est allumé lorsque le moteur a été automatiquement arrêté.

### Témoins d'avertissement

Symbole	Signification
	Pression d'huile faible <sup>A</sup>
	Frein de stationnement serré
	Frein de stationnement serré, témoin alternatif
	Coussins gonflables - SRS
	Témoin de ceinture de sécurité non bouclée
	L'alternateur ne charge pas
	Panne dans le système de freinage
	Avertissement

<sup>A</sup> Pour certains moteurs, le témoin de basse pression d'huile n'est pas utilisé. L'avertissement se manifeste sur l'écran, voir pages 353 et 355.

### Pression d'huile faible

Si le témoin s'allume en cours de conduite, cela signifie que la pression d'huile du moteur est trop basse. Coupez le moteur immédiatement et vérifiez le niveau d'huile moteur. Faites l'appoint si nécessaire. Si le témoin est allumé alors que le niveau d'huile est normal, contactez un atelier. Volvo recommande de prendre contact avec un atelier Volvo agréé.

### Frein de stationnement serré

Ce témoin reste allumé lorsque le frein de stationnement est serré. Le témoin s'allume lors du serrage. Pour de plus amples informations, voir page 141.

### Coussins gonflables - SRS

Si le témoin reste allumé ou s'allume en cours de conduite, cela signifie qu'une anomalie a été détectée dans le système de verrouillage de ceinture de sécurité, SRS, SIPS ou IC. Rendez-vous immédiatement dans un atelier pour une vérification. Volvo recommande de prendre contact avec un atelier Volvo agréé.

### Témoin de ceinture de sécurité non bouclée

Le témoin reste allumé tant que le conducteur et le passager avant n'ont pas bouclé leur ceinture de sécurité ou si un passager arrière a enlevé sa ceinture.





## Instruments et commandes

**L'alternateur ne charge pas**

Le témoin s'allume en cours de conduite si une anomalie est apparue dans le système électrique. Consultez un atelier. Volvo recommande de prendre contact avec un atelier Volvo agréé.

**Panne dans le système de freinage**

Si le témoin s'allume, cela peut signifier que le niveau de liquide de frein est trop bas. Garez la voiture dans un lieu sûr et vérifiez le niveau du réservoir de liquide de frein, voir page 357.

Si les témoins des FREINS et ABS s'allument en même temps, une défaillance a pu se produire dans le dispositif de répartition de la puissance de freinage.

1. Garez la voiture dans un endroit sûr et coupez le moteur.
  - Si les deux témoins s'éteignent, vous pouvez continuer votre route.
  - Si les témoins restent allumés, vérifiez le niveau du réservoir de liquide de frein, voir page 357. Si le niveau de liquide de frein est normal et que les témoins sont toujours allumés, roulez avec prudence jusqu'à un atelier pour faire vérifier le système de freinage. Volvo recom-

mande de prendre contact avec un atelier Volvo agréé.

**ATTENTION**

Si le niveau de liquide de frein dans le réservoir est en-dessous du repère **MIN**, la voiture ne doit pas être conduite avant d'avoir fait l'appoint en liquide de frein.

La perte de liquide de frein doit être contrôlée par un atelier. Volvo recommande de prendre contact avec un atelier Volvo agréé.

**ATTENTION**

Si les témoins d'avertissement des freins et du système ABS s'allument simultanément, cela signifie le train arrière du véhicule risque de déraiper en cas de freinage brusque.

**Avertissement**

Le triangle d'avertissement rouge est allumé lorsqu'une panne qui peut influencer la sécurité et/ou le comportement routier de la voiture a été détectée. Un message explicatif apparaît en même temps dans l'affichage d'informations. Le symbole reste visible jusqu'à ce que la panne soit réparée mais le message peut être supprimé avec le bouton **OK**, voir

page 214. Le témoin d'avertissement peut également s'allumer avec d'autres symboles.

Mesure :

1. Arrêtez-vous en un lieu sûr. Ne reprenez pas la route.
2. Lisez les informations affichées à l'écran. Effectuez la mesure en suivant le message à l'écran. Supprimez le message avec le bouton **OK**.

**Témoin de rappel – portières non fermées**

Si l'une des portes, le capot moteur<sup>6</sup> ou le hayon n'est pas correctement fermé, le témoin d'information ou le témoin d'avertissement s'allume et un message explicatif apparaît sur le combiné d'instruments. Arrêtez-vous en un lieu sûr et fermez la porte, le capot moteur ou le coffre à bagages.



Si la voiture roule à une vitesse inférieure à environ 7 km/h, le témoin d'information s'allume.



Si la voiture roule à une vitesse supérieure à environ 7 km/h, le témoin d'information s'allume.

<sup>6</sup> Voitures avec alarme uniquement\*.

## Instruments et commandes

## Compteur journalier



Compteur journalier.

1 Affichage du compteur journalier<sup>7</sup>

Les deux compteurs journaliers **T1** et **T2** servent à mesurer de courtes distances. La distance est affichée sur l'écran.

Tournez la molette du levier gauche au volant pour sélectionner un compteur.

Une pression longue (plus d'une seconde) sur le bouton **RESET** du levier gauche au volant permet d'initialiser le compteur affiché. Une longue pression (4 secondes) permet d'initialiser l'ordinateur de bord si la voiture est équipée d'instruments numériques. Pour de plus amples informations, voir page 243.

## Montre



Montre, instruments numériques.

1 Écran pour l'affichage de l'heure<sup>8</sup>

## Régler l'heure

Le réglage de l'heure s'effectue dans le menu **MY CAR**. Pour plus de précisions, voir page 217.

## RSI\*

La fonction RSI (Road Sign Identification) aide le conducteur à détecter les panneaux routiers en indiquant par exemple la vitesse autorisée, l'entrée ou la sortie d'une autoroute ou une interdiction de dépassement. Pour plus de détails concernant RSI, voir page 151.

## Combined Instrument Panel Software

"Combined Instrument Panel Software: Portions of this software are copyright © 2.4.3 The FreeTypeProject (www.freetype.org). All rights reserved."

<sup>7</sup> L'apparence de l'affichage peut varier en fonction de la version.

<sup>8</sup> Avec les instruments analogiques, l'heure est affichée au centre des instruments.



## Généralités

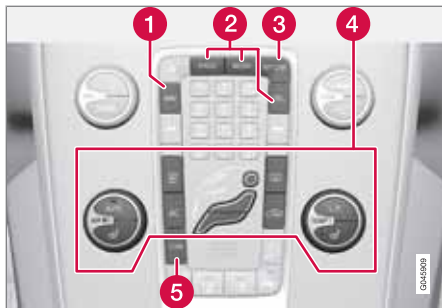

Panneau de commande de la console centrale

- 1 Navigation\* - **NAV**, consultez le manuel dédié (Road and Traffic Information System - RTI).
- 2 Infotainment (**RADIO, MEDIA, TEL\***), voir page 257.
- 3 Réglages Véhicule - **MY CAR**, voir page 217.
- 4 Climatisation, voir page 226.
- 5 Caméra d'aide au stationnement - **CAM\***, voir page 199.

Volvo Sensus est le système d'exploitation de la voiture, le cœur de votre expérience Volvo personnelle. Volvo Sensus concentre de nombreuses fonctions de plusieurs des systèmes de la voiture sur l'écran de la console centrale.

Avec Volvo Sensus, vous pouvez personnaliser la voiture grâce à une interface facile à utiliser. Il est possible d'y configurer les Réglages véhicule, Infotainment, la climatisation, etc.

Avec les boutons et les commandes de la console centrale ou les commandes au volant\*, vous pouvez activer et désactiver les fonctions et effectuer de nombreux réglages.

Avec une pression sur **MY CAR**, tous les réglages liés à la conduite et au contrôle de la voiture comme par exemple City Safety, verrouillage et alarme, réglage de la montre, apparaissent.

Avec une pression sur **RADIO, MEDIA, TEL\***, **NAV\*** et **CAM\***, vous pouvez respectivement changer de source audio AM, FM1, CD, DVD\*, TV\*, Bluetooth\* et activer les systèmes et fonctions comme le système de navigation\* et la caméra d'aide au stationnement\*.

Pour de plus amples informations concernant toutes les fonctions et les systèmes, consultez le chapitre dédié dans le manuel de conduite et d'entretien.

## Logiciel Sensus

This software uses parts of sources from clib2 and Prex Embedded Real-time OS - Source (Copyright (c) 1982, 1986, 1991, 1993, 1994), and Quercus Robusta (Copyright (c) 1990, 1993), The Regents of the University of California. All rights reserved. (c) UNIX System Laboratories, Inc. All or some portions are derived from material licensed to the University of California by American Telephone and Telegraph Co. or Unix System Laboratories, Inc. and are reproduced herein with the permission of UNIX System Laboratories, Inc. Redistribution and use in source and binary forms, with or without modification, are permitted provided that the following conditions are met: Redistributions of source code must retain the above copyright notice, this list of conditions and the following disclaimer. Redistributions in binary form must reproduce the above copyright notice, this list of conditions and the following disclaimer in the documentation and/or other materials provided with the distribution. Neither the name of the <ORGANIZATION> nor the names of its contributors may be used to endorse or promote products derived from this software without specific prior written permission. THIS SOFTWARE IS PROVIDED BY THE COPYRIGHT HOLDERS AND CONTRIBUTORS "AS IS" AND ANY EXPRESS

\* Option/accessoire, pour de plus amples informations reportez-vous à l'Introduction.



### Volvo Sensus

OR IMPLIED WARRANTIES, INCLUDING, BUT NOT LIMITED TO, THE IMPLIED WARRANTIES OF MERCHANTABILITY AND FITNESS FOR A PARTICULAR PURPOSE ARE DISCLAIMED. IN NO EVENT SHALL THE COPYRIGHT OWNER OR CONTRIBUTORS BE LIABLE FOR ANY DIRECT, INDIRECT, INCIDENTAL, SPECIAL, EXEMPLARY, OR CONSEQUENTIAL DAMAGES (INCLUDING, BUT NOT LIMITED TO, PROCUREMENT OF SUBSTITUTE GOODS OR SERVICES; LOSS OF USE, DATA, OR PROFITS; OR BUSINESS INTERRUPTION) HOWEVER CAUSED AND ON ANY THEORY OF LIABILITY, WHETHER IN CONTRACT, STRICT LIABILITY, OR TORT (INCLUDING NEGLIGENCE OR OTHERWISE) ARISING IN ANY WAY OUT OF THE USE OF THIS SOFTWARE, EVEN IF ADVISED OF THE POSSIBILITY OF SUCH DAMAGE.

This software is based in part on the work of the Independent JPEG Group.

This software uses parts of sources from "libftess". The Original Code is: OpenGL Sample Implementation, Version 1.2.1, released January 26, 2000, developed by Silicon Graphics, Inc. The Original Code is Copyright (c) 1991-2000 Silicon Graphics, Inc. Copyright in any portions created by third parties is as indicated elsewhere herein. All Rights Reserved. Copyright (C) [1991-2000] Silicon Graphics, Inc. All Rights Reserved.

Permission is hereby granted, free of charge, to any person obtaining a copy of this software and associated documentation files (the "Software"), to deal in the Software without restriction, including without limitation the rights to use, copy, modify, merge, publish, distribute, sublicense, and/or sell copies of the Software, and to permit persons to whom the Software is furnished to do so, subject to the following conditions: The above copyright notice including the dates of first publication and either this permission notice or a reference to <http://oss.sgi.com/projects/FreeB/> shall be included in all copies or substantial portions of the Software. THE SOFTWARE IS PROVIDED "AS IS", WITHOUT WARRANTY OF ANY KIND, EXPRESS OR IMPLIED, INCLUDING BUT NOT LIMITED TO THE WARRANTIES OF MERCHANTABILITY, FITNESS FOR A PARTICULAR PURPOSE AND NONINFRINGEMENT. IN NO EVENT SHALL SILICON GRAPHICS, INC. BE LIABLE FOR ANY CLAIM, DAMAGES OR OTHER LIABILITY, WHETHER IN AN ACTION OF CONTRACT, TORT OR OTHERWISE, ARISING FROM, OUT OF OR IN CONNECTION WITH THE SOFTWARE OR THE USE OR OTHER DEALINGS IN THE SOFTWARE. Except as contained in this notice, the name of Silicon Graphics, Inc. shall not be used in advertising or otherwise to promote the sale, use or other

dealings in this Software without prior written authorization from Silicon Graphics, Inc.

This software is based in parts on the work of the FreeType Team.

This software uses parts of SSLeay Library: Copyright (C) 1995-1998 Eric Young ([ey@cryptsoft.com](mailto:ey@cryptsoft.com)). All rights reserved



## Positions de clé

## Insérer et retirer la télécommande



Contacteur d'allumage avec télécommande retirée/insérée.

**NOTE**

Pour les voitures avec la fonction Keyless\*, il n'est pas nécessaire d'insérer la clé dans le contacteur d'allumage. Il suffit de l'avoir dans une poche par exemple. Pour de plus amples informations concernant les fonctions Keyless, voir page 54.

## Insérer la clé

1. Tenez l'extrémité de la télécommande comportant la lame de clé et insérez-la dans le contacteur d'allumage.
2. Enfoncez ensuite la télécommande dans le contacteur jusqu'en butée.

**IMPORTANT**

Des objets étrangers dans le contacteur peuvent perturber la fonction ou endommager le contacteur.

N'insérez pas la télécommande à l'envers. Maintenez la partie avec la lame de clé amovible, voir page 51.

## Sortir la clé

- Saisissez la télécommande et sortez-la du contacteur d'allumage.

## Fonctions selon les niveaux

Afin de pouvoir limiter le nombre de fonctions utilisées avec le moteur à l'arrêt, le système électrique de la voiture dispose de 3 niveaux (positions de contact), **0**, **I** et **II**, sélectionnables avec la télécommande. Ce manuel de conduite et d'entretien décrit en détail ces différents niveaux dénommés "positions de contact".

Le tableau suivant indique les fonctions disponibles dans chaque position/niveau.

Niveau	Fonctions
<b>0</b>	<p>Le compteur kilométrique, la montre et l'indicateur de température s'allument.</p> <p>Les sièges électriques peuvent être réglés.</p> <p>Le système audio peut être utilisé pendant une durée limitée - voir page 256.</p>
<b>I</b>	<p>Le pare-soleil du toit en verre, les lève-vitres, les prises 12 V dans l'habitacle, RTI, le téléphone, le ventilateur d'habitacle et les essuie-glaces peuvent être utilisés.</p>



## Positions de clé

Niveau	Fonctions
II	<p>Les phares s'allument.</p> <p>Les témoins d'avertissement/de contrôle s'allument pendant 5 secondes.</p> <p>Plusieurs autres systèmes sont activés. Le chauffage des cousins d'assise et la lunette arrière ne peuvent être activés qu'après le démarrage du moteur.</p> <p><b>- Cette position de contact consomme beaucoup de courant de la batterie de démarrage et doit donc être évitée.</b></p>

### Sélectionner le niveau/la position de contact

#### Position de clé 0

- Déverrouillez la voiture. Le système électrique de la voiture est alors au niveau 0.

#### Position de clé I

- Avec la télécommande entièrement enfoncée dans le contacteur d'allumage<sup>1</sup>, appuyez brièvement sur **START/STOP ENGINE**.

### NOTE

Pour sélectionner la position I ou II sans démarrer le moteur, n'enfoncez **pas** la pédale d'embrayage/de frein lorsque vous choisissez la position.

#### Position de clé II

- Avec la télécommande entièrement enfoncée dans le contacteur d'allumage<sup>1</sup>, exécutez une longue<sup>2</sup> pression sur **START/STOP ENGINE**.

#### Retour à la position 0

- Pour revenir en position 0 depuis la position II ou I, appuyez brièvement sur **START/STOP ENGINE**.

#### Système audio

Pour obtenir des informations concernant le fonctionnement du système audio lorsque la télécommande est retirée, voir page 256.

#### Démarrage et arrêt du moteur

Pour obtenir des informations sur le démarrage/arrêt du moteur, voir page 118.

#### Remorquage

Pour obtenir d'importantes informations concernant la télécommande lors du remorquage, voir page 328.

<sup>1</sup> Non nécessaire pour les voitures équipées de la fonction Keyless\*.

<sup>2</sup> Environ 2 secondes.



## Sièges

## Sièges avant



- 1 Pour modifier le support lombaire\*, tournez la molette<sup>1</sup>.
- 2 Pour régler l'avancée du siège, soulevez la poignée et régler la distance du siège par rapport au volant et aux pédales. Après avoir modifié les réglages, contrôlez que le siège est bien verrouillé.
- 3 Pour soulever/abaisser le bord avant du coussin d'assise\*, pompez vers le haut ou vers le bas.
- 4 Pour modifier l'inclinaison du dossier, tournez la molette.

- 5 Pour soulever/abaisser le siège\*, pompez vers le haut ou vers le bas.
- 6 Panneau de commandes de siège à commande électrique\*.

**ATTENTION**

Réglez la position du siège conducteur avant de démarrer, jamais pendant la conduite. Assurez-vous que le siège est bien verrouillé pour éviter que des personnes ne soient blessées en cas de freinage brutal ou d'accident.

## Réglage des appui-tête des sièges avant

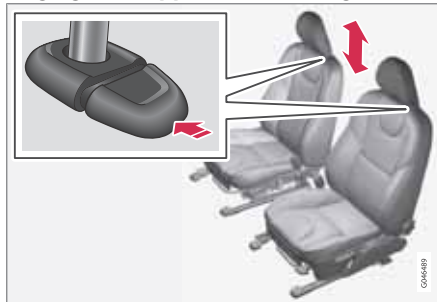

La hauteur des appui-tête des sièges avant peut être réglée.

Réglez l'appui-tête selon la taille de la personne assise afin qu'il couvre (si possible) l'ensemble de l'arrière de la tête.

Pour le réglage de la hauteur, le bouton doit être enfoncé (voir illustration) pendant que l'appui-tête est déplacé vers le haut ou vers le bas.

L'appui-tête peut prendre trois positions différentes.

## Rabattement du dossier de siège avant

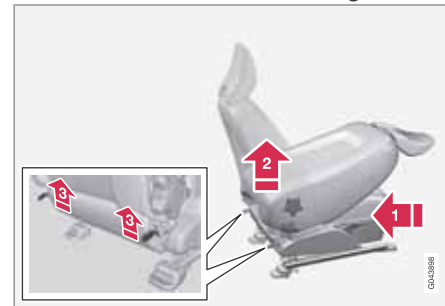

Le dossier du siège passager peut être replié vers l'avant pour libérer de l'espace pour les charges longues.

- Reculez/abaissez le siège le plus loin possible.

<sup>1</sup> Concerne également les sièges à commande électrique.



## Sièges

- Réglez le dossier en position verticale.
  - Soulevez les loquets à l'arrière du dossier et rabattez ce dernier en avant.
  - 4. Avancez le siège de sorte que l'appuie-tête se "bloque" sous la boîte à gants.
- Procédez dans l'ordre inverse pour les relever.

### **ATTENTION**

N'utilisez jamais la place située derrière le siège avant ni la place centrale arrière lorsque le dossier du siège avant est rabattu.

### **ATTENTION**

Saisissez le dossier et assurez-vous qu'il est correctement verrouillé après l'avoir relevé pour éviter que des personnes ne soient blessées en cas de freinage brutal ou d'accident.

### Siège à commande électrique\*



- ➊ Bord avant du coussin du siège vers le haut/vers le bas
- ➋ Siège vers l'avant/vers l'arrière et vers le haut/vers le bas
- ➌ Inclinaison du dossier

Les sièges à commande électrique sont dotés d'un système de protection de surtension qui est activé lorsque le siège est bloqué par un objet quelconque. Si cela se produit, mettez la clé en position **I** ou **0** et attendez un instant avant de manœuvrer à nouveau le siège.

Un seul mouvement (avant/arrière/haut/bas) est possible à la fois.

### Préparatifs

Il est possible de régler le siège un certain temps après avoir déverrouillé la porte avec la

télécommande sans insérer la clé dans l'interrupteur de contact. Normalement, le réglage du siège est effectué lorsque la clé est en position **I** et toujours lorsque le moteur tourne.

### Siège avec fonction de mémoire\*

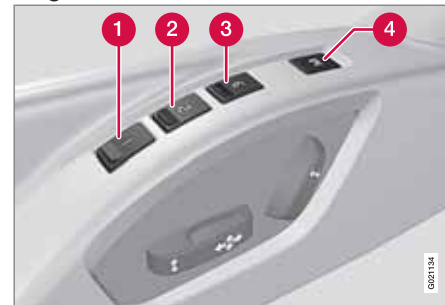

### Mémoriser un réglage

- ➊ Bouton de mémoire
  - ➋ Bouton de mémoire
  - ➌ Bouton de mémoire
  - ➍ Bouton de mémorisation du réglage
1. Réglez le siège et les rétroviseurs extérieurs.
  2. Maintenez le bouton de mémorisation du réglage enfoncé tout en appuyant sur l'un des boutons de mémoire.





### Utiliser un réglage mémorisé

Maintenez sur l'un des boutons de mémoire jusqu'à l'immobilisation du siège et des rétroviseurs extérieurs. Si le bouton est relâché, le mouvement du siège est interrompu.

### Mémoire clé\* de la télécommande<sup>2</sup>



Les télécommandes peuvent être utilisées par les différents conducteurs pour enregistrer les réglages de siège conducteur et de rétroviseurs externes<sup>3</sup>. Procédez ainsi :

- Réglez le siège à votre convenance.
- Verrouillez la voiture en appuyant sur le bouton de verrouillage de la télécommande que vous utilisez habituellement. Ceci enregistre les positions du siège et

des rétroviseurs dans la mémoire de la télécommande<sup>4</sup>.

- Verrouillez la voiture (en appuyant sur le bouton de verrouillage sur la **même** télécommande) et ouvrez la porte côté conducteur. Le siège conducteur et les rétroviseurs adopteront automatiquement les positions enregistrées dans la mémoire de la télécommande (si le réglage du siège a été changé depuis que vous avez verrouillé la voiture).

La mémoire clé peut être activée/désactivée dans le système de menu **MY CAR** sous **Paramètres** → **Paramètres du véhicule** → **Mémoire Clés**. Pour une description du système de menus, voir page 217.

### Arrêt d'urgence

Si, par accident, le siège commence à se déplacer, appuyez sur l'un des boutons de réglage ou de mémoire du siège pour l'arrêter.

Appuyez sur le bouton de déverrouillage de la télécommande pour relancer la procédure d'obtention de la position de siège mémorisée dans la mémoire clé. La porte conducteur doit alors être ouverte.

### ATTENTION

Risque de pincement. Veillez à ce qu'aucun enfant ne joue avec les commandes. Vérifiez qu'il n'y a aucun objet devant, derrière ou sous le siège avant d'effectuer un réglage. Vérifiez également que les passagers à l'arrière ne soient pas coincés.

### Sièges chauffants

Pour les sièges chauffants, voir page 231.

### Banquette arrière

#### Appui-tête de la place centrale arrière

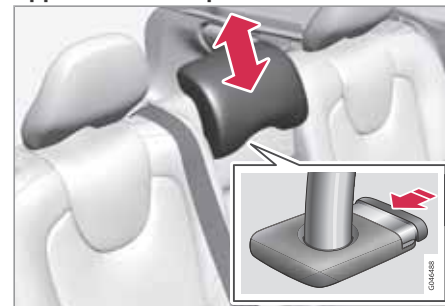

<sup>2</sup> Pour la mémoire de clé avec la fonction Keyless, voir page 56.

<sup>3</sup> Uniquement si la voiture est équipée du siège à commande électrique avec mémoire et de rétroviseurs rabattables électriquement.

<sup>4</sup> Ce réglage n'affecte pas les réglages qui ont été enregistrés avec la fonction de mémoire de siège électrique.

## Sièges

Réglez l'appuie-tête selon la taille du passager afin qu'il couvre (si possible) l'ensemble de l'arrière de la tête. Réglez l'appuie-tête selon vos besoins.

Appuyez sur le bouton (voir illustration) tout en poussant avec précaution l'appuie-tête vers le bas pour le faire redescendre.

L'appui-tête peut prendre cinq positions différentes.

### NOTE

Ne vous asseyez pas sur la place centrale lorsque l'appuie-tête est abaissé.

### Rabattement manuel des appuie-tête arrière aux places extérieures



Tirez sur la poignée de verrouillage la plus proche de l'appuie-tête pour le rabattre en avant.

L'appuie-tête doit être remis en place manuellement.

### ATTENTION

Les appuie-tête doivent être verrouillés après avoir été relevés.

### Rabattement du dossier de la banquette arrière

### IMPORTANT

Pour abaisser le dossier, le porte-gobelet de la banquette arrière doit être fermé et il ne doit y avoir aucun objet placé sur la banquette arrière. Les ceintures de sécurité ne doivent pas être bouclées. Elles risqueraient d'endommager la garniture de la banquette arrière.

Le dossier en deux parties de la banquette arrière peut être rabattu de différentes manières.

### NOTE

Il peut être nécessaire d'avancer les sièges avant et/ou d'ajuster les dossiers pour pouvoir rabattre complètement les dossiers arrière.

- Les deux parties peuvent être basculées séparément.
- Si l'ensemble du dossier doit être rabattu, chacune des parties devra être rabattue séparément.

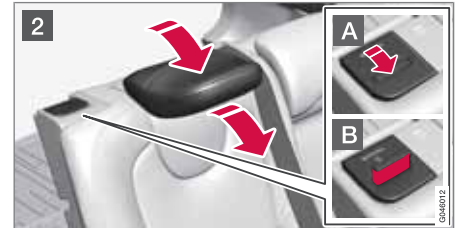



## Sièges

- 1 Si vous devez abaisser la partie droite, déverrouillez et ajustez l'appuie-tête de la place centrale, voir page 87.
- 2 Les appuie-tête des places extérieurs se rétractent automatiquement lorsque les dossiers sont abaissés. Tirez la poignée de verrouillage **A** du dossier vers le haut et rabattez en même temps le dossier. Lorsque le témoin rouge des loquets **B** est visible, cela indique que le dossier n'est plus verrouillé.

**i** NOTE

Pour rabattre le dossier, les appuie-tête doivent être poussé légèrement vers l'avant pour ne pas frotter sur le coussin d'assise.

Procédez dans l'ordre inverse pour les relever.

**i** NOTE

Lorsque le dossier a été relevé, le témoin rouge ne doit plus être visible. S'il est toujours visible, cela indique que le dossier n'est pas verrouillé.

**!** ATTENTION

Vérifiez que les dossiers et les appuie-tête de la banquette arrière sont correctement verrouillés.

## Volant

### Réglage

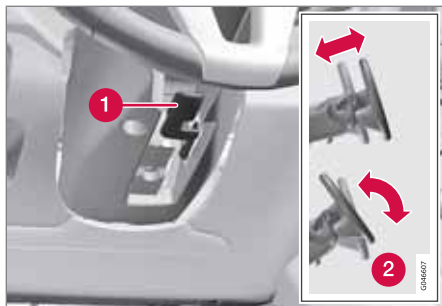

Réglage du volant.

- ❶ Levier - déblocage du volant
- ❷ Réglages possibles du volant

Le volant peut être réglé en hauteur et en profondeur :

1. Poussez le levier vers l'avant pour libérer le volant.
2. Réglez le volant dans la position qui vous convient.
3. Tirez le levier pour verrouiller le volant. Si le levier est difficile à actionner, appuyez sur le volant tout en appuyant à nouveau sur le levier.

### ⚠ ATTENTION

Réglez le volant et verrouillez-le avant de prendre la route.

Si la direction assistée est assujettie à la vitesse\*, il est possible de régler le niveau de résistance au volant, voir page 248.

### Commandes\*



Commandes au volant.

- ❶ Régulateur de vitesse, voir page 155  
Régulateur adaptatif de vitesse et de distance ACC, voir page 157
- ❷ Commande du système audio et du téléphone, voir page 257.

### Avertisseur sonore



Avertisseur sonore.

Appuyez au centre du volant pour klaxonner.



## Éclairage

### Commutateur d'éclairage

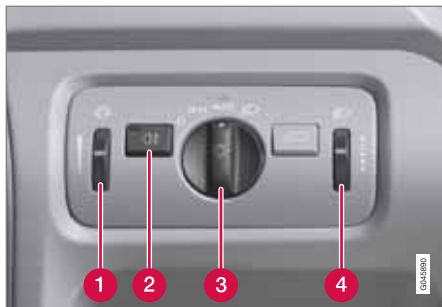

Vue d'ensemble, commandes d'éclairage.

- 1 Molette de réglage de l'éclairage de l'écran et des instruments ainsi que du plafonnier, de l'éclairage d'ambiance et de l'éclairage des compartiments de rangement des portes avant.\*
- 2 Feu antibrouillard arrière
- 3 Commutateur d'éclairage
- 4 Molette<sup>1</sup> pour le réglage de la portée des phares

### Éclairage des instruments

En fonction de la position de la clé, différents écrans et instruments s'allument, voir page 83.

L'éclairage des écrans est automatiquement réduit dans l'obscurité et la sensibilité peut être ajustée avec la molette.

La puissance de l'éclairage des instruments se règle avec la molette.

### Réglage de la portée des phares

Le chargement de la voiture modifie la hauteur du faisceau lumineux des phares, ce qui peut entraîner l'éblouissement des conducteurs venant en sens inverse. Vous pouvez éviter ce problème en réglant la portée des phares. Abaissez l'éclairage si la voiture est fortement chargée.

1. Laissez le moteur tourner ou activez le système électrique de la voiture en position de contact I.
2. Faites tourner la molette vers le haut/le bas pour augmenter/baisser la portée des phares.

Les voitures équipées de phares Xénon actifs\* possèdent un réglage automatique de la portée et ne comportent donc pas de molette.

### Feux de croisement/de route



Commutateur d'éclairage et levier au volant.

- 1 Position d'appels de phares
- 2 Position de feux de route

<sup>1</sup> N'existe pas pour les voitures équipées de phares Xénon actifs\*.

## Éclairage

Position	Signification
0	Éclairage de ville Les appels de phares fonctionnent dans cette position.
	Éclairage de ville pendant la conduite. Passage automatique en feux de stationnement lorsque la voiture est garée.

Position	Signification
AUTO	Éclairage de ville en conduite de jour Les feux de croisement sont automatiquement allumés lorsque les conditions lumineuses sont mauvaises et lorsque les essuie-glaces sont activés et que le feu antibrouillard arrière est allumé.  La fonction "Détection de tunnel*" active les feux de croisement en cas de mauvaises conditions d'éclairage.  La fonction "Feux de route avec activation automatique*" peut être utilisée.  Les appels de phares fonctionnent dans cette position.
	Feux de croisement Les feux de route peuvent être allumés.  Les appels de phares fonctionnent dans cette position.

Volvo recommande l'utilisation de la position **AUTO** tant que les conditions de circulation et

la météo ne sont pas défavorables à la fonction "Feux de route avec activation automatique".

### Appel de phares

Tirez légèrement le levier vers le volant jusqu'en position d'appels de phares. Les feux de route s'allument jusqu'à ce que vous relâchiez le levier.

### Éclairage de ville pendant la journée DRL



Commutateur d'éclairage en position **AUTO**.

Lorsque le commutateur d'éclairage est en position **AUTO**, l'éclairage de ville (Daytime Running Lights - DRL) s'allume automatiquement pendant la journée. Cette fonction est contrôlée grâce à un capteur de luminosité qui permet de passer de l'éclairage de ville aux feux de croisement automatiquement à la tombée de la nuit ou lorsque la lumière naturelle



## Éclairage

s'affaiblit. Le passage aux feux de croisement s'effectue également si les essuie-glaces ou le feu antibrouillard arrière sont activés.

### **i** NOTE

Afin d'atteindre la consommation d'énergie minimale, les feux arrière s'éteignent automatiquement lorsque vous passez des feux de croisement à l'éclairage de ville.

### **A** ATTENTION

Ce système constitue une aide à l'économie d'énergie. Il ne peut pas déterminer dans toutes les situations si la luminosité est trop faible ou non, pas exemple en cas de brouillard ou de pluie.

Le conducteur a toujours la responsabilité du déplacement de son véhicule : éclairage correct et suffisant et selon le code de la route en vigueur.

### Feux de croisement

En position **AUTO**, les feux de croisement s'allument automatiquement à la tombée du jour ou lorsque la luminosité est trop faible. Les feux de croisement s'allument aussi automatiquement lorsque les essuie-glaces ou le feu antibrouillard arrière sont activés.

En position , les feux de croisement sont allumés lorsque le moteur tourne ou lorsque le contact est en position **II**.

### Feux de route

Les feux de route peuvent être allumés lorsque le commutateur d'éclairage est en position . Allumez/éteignez les feux de route en tirant le levier en butée vers le volant et en le relâchant. Les feux de route peuvent aussi être éteints avec une brève pression du levier vers le volant.

Lorsque les feux de route sont allumés, le témoin  s'allume dans le combiné d'instruments.

### Feux de route avec activation automatique - AHB\*

La fonction Feux de route avec activation automatique (Active High Beam - AHB) permet, grâce à un capteur de caméra situé sur le bord supérieur du pare-brise, de détecter les phares des véhicules que vous croisez et les feux arrière des véhicules qui vous précèdent pour passer en feux de croisement. Lorsque le capteur de caméra ne détecte plus les feux d'autres véhicules, les feux de route sont de nouveau allumés.

La fonction peut être activée lorsque le commutateur d'éclairage est en position **AUTO**.

L'activation n'est possible que si le moteur est en marche depuis au moins 20 secondes et si la vitesse de la voiture est supérieure à 20 km/h.



Commutateur d'éclairage en position **AUTO**.

Allumez/éteignez AHB en tirant le levier gauche en butée vers le volant et en le relâchant. Si les feux de route sont allumés lors de la désactivation, les feux de croisement seront automatiquement allumés.

## Éclairage



Commutateur d'éclairage et levier au volant.

### Voiture avec combiné d'instruments analogique :

Lorsque AHB est activé, le témoin s'allume dans l'affichage du tableau de bord.  
Lorsque les feux de route sont allumés, le témoin s'allume aussi dans le tableau de bord.

### Voiture avec combiné d'instruments numérique :

Lorsque AHB est activé, le témoin s'allume en blanc à l'écran du tableau de bord.  
Lorsque les feux de route sont allumés, le témoin bleu est allumé.

### NOTE

Retirez la glace, la neige, la buée et la saleté de la zone devant le capteur de la caméra sur le pare-brise.

Ne collez rien et ne montez aucun élément sur le pare-brise, devant le capteur de la caméra, cela réduirait ou annulerait le fonctionnement des systèmes dépendant de la caméra.

### ATTENTION

AHB est une fonction qui, dans des conditions favorables, aide à utiliser le meilleur éclairage possible.

Il en est de la responsabilité du conducteur de commuter manuellement entre les feux de route et les feux de croisement lorsque les situations de la circulation ou les conditions météorologiques l'exigent.

Si le message **Feux de route allumés Temporairement indisponible** **Changer manuellement** apparaît sur le combiné d'instruments, le passage entre les feux de route et les feux de croisement doit être exécuté manuellement. Le commutateur d'éclairage peut toutefois se trouver en position **AUTO**. Ceci est également le cas si le message **Capteurs de pare-brise bloqués** **Voir manuel** et le symbole apparaissent.

Le symbole s'éteint lorsque ces messages apparaissent.

AHB peut être momentanément indisponible, par ex. dans des conditions de brouillard épais ou de forte pluie. Lorsque AHB est de nouveau disponible, ou les capteurs de pare-brise ne sont plus bloqués, le message s'éteint et le symbole s'allume.





## Éclairage

**!** IMPORTANT

Exemples de situations où la commutation manuelle entre les feux de route et les feux de croisement peut s'avérer nécessaire :

- En cas de forte pluie ou de brouillard épais
- En cas de pluies verglaçantes
- En cas de brouillard de neige ou de neige fondante
- Lorsque l'éclairage de la lune est fort
- En cas de conduite dans des villes/villages mal éclairés
- Lorsque l'éclairage des véhicules venant en sens inverse est faible
- S'il y a des piétons sur ou à côté de la route
- S'il y a un des objets très réfléchissants, comme des panneaux de signalisation, à proximité de la route
- Lorsque l'éclairage des véhicules venant en sens inverse est masqué, par exemple par des glissières de sécurité
- Lorsqu'il y a des véhicules sur des routes annexes
- En haut et en bas des pentes
- Dans les virages serrés.

Pour plus de précisions concernant les limites du capteur de caméra, voir page 183.

**Détection de tunnel\***

Pour les voitures équipées d'un capteur de pluie\*, ce dernier détecte les changements de luminosité lorsque la voiture entre dans un tunnel par exemple. L'éclairage passe alors en une seconde en feux de croisement. Une vingtaine de secondes après la sortie du tunnel, l'éclairage repasse en mode ville. Si la voiture entre à nouveau dans un tunnel pendant ce temps, il n'y a pas retour à l'éclairage de ville. On évite de cette façon les changements successifs rapides de mode d'éclairage. Attention! - Le commutateur d'éclairage doit être en position **AUTO** pour que la détection de tunnel fonctionne.

**Phares Xénon actifs ABL\***

Faisceau d'éclairage avec la fonction désactivée (gauche) ou activée (droit).

Si la voiture est équipée de phares Xénon actifs (Active Bending Lights - ABL), le faisceau lumineux des phares suit les mouvements du volant pour offrir un éclairage optimal dans les virages et dans les carrefours, augmentant ainsi la sécurité.

La fonction est automatiquement activée au démarrage de la voiture (si elle n'a pas été désactivée dans le menu **MY CAR**). En cas de problème de fonctionnement, le témoin  s'allume dans le combiné d'instruments et l'écran affiche un texte explicatif et un autre témoin s'allume.

## Éclairage

Symbole	Écran	Signification
	Panne phares Répar demandée	Le système est hors service. Contactez un atelier s'il s'agit d'un message restant affiché. Volvo recommande de prendre contact avec un atelier agréé.

La fonction n'est activée que dans la pénombre ou la nuit et seulement si la voiture est en mouvement.

Cette fonction<sup>2</sup> peut être désactivée/activée dans le système de menu **MY CAR** sous **Paramètres → Paramètres du véhicule → Paramètres d'éclairage → Feux de crois. activés**. Pour une description du système de menus, voir page 218.

<sup>2</sup> Activé à la livraison usine.

### Feux de position/de stationnement



Commutateur d'éclairage en position de feux de position/de stationnement.

Tournez le commutateur d'éclairage en position de feux de position/stationnement (l'éclairage de la plaque minéralogique s'allume également).

Lorsqu'il fait sombre et que le hayon est ouvert, les feux de position arrière s'allument pour attirer l'attention des usagers se trouvant derrière. Cette fonction est active quelle que soit la position du commutateur d'éclairage ou du contact.

### Feux Stop

Le feu stop s'allume automatiquement en cas de freinage. Pour de plus amples informations concernant les feux stop d'urgence et les feux de détresse automatiques, voir page 139.

### Feu antibrouillard arrière

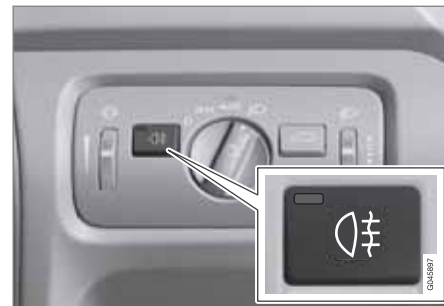

Bouton pour le feu antibrouillard arrière.

Le feu antibrouillard arrière se compose de deux lampes arrière et ne peut être allumé qu'avec les feux de route/de croisement.

Appuyez sur le bouton pour les allumer/éteindre. Le témoin de feu antibrouillard arrière s'allume sur le combiné d'instruments et le témoin du bouton brille lorsque le feu antibrouillard arrière est allumé.



## Éclairage

Le feu antibrouillard arrière s'éteint automatiquement à l'arrêt du moteur.

**i NOTE**

La législation concernant l'utilisation des feux antibrouillard varie entre les pays.

## Feux de détresse

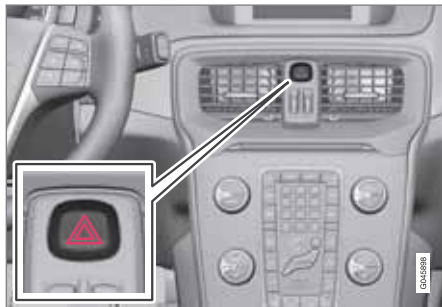

Bouton des feux de détresse.

Appuyez sur le bouton pour activer les feux de détresse. Les deux témoins de clignotant du combiné d'instruments clignotent lorsque les feux de détresse sont activés.

Les feux de détresse sont automatiquement activés lorsque la voiture freine au point que les feux stop d'urgence sont activés et si la vitesse est inférieure à 10 km/h. Ils restent activés tant que la voiture est à l'arrêt puis ils sont désac-

tivés lorsque vous repartez ou en appuyant sur le bouton. Pour de plus amples informations concernant les feux stop d'urgence et les feux de détresse automatiques, voir page 139.

## Feux clignotants/clignotants



Feux clignotants/clignotants.

## Clignotement court

➔ Poussez le levier du volant vers le haut ou vers le bas en première position puis relâchez-le. Les clignotants clignotent trois fois. Cette fonction peut être activée/dés-activée dans le système de menu

**MY CAR** sous Paramètres ➔

Paramètres du véhicule ➔ Paramètres d'éclairage ➔ Indicateur de direction triple. Pour une description du système de menus, voir page 218.

## Clignotement continu

➔ Poussez le levier du volant vers le haut ou vers le bas en position extérieure.

Le levier reste dans sa position et peut être repositionné manuellement ou revenir automatiquement avec le mouvement du volant.

## Témoins de clignotants

Pour les témoins de clignotants, voir page 77.

## Éclairage de l'habitacle



Commandes au plafond pour les liseuses avant et le plafonnier.

- ➊ Liseuse côté gauche
- ➋ Éclairage d'habitacle (éclairage au plancher\* et plafonnier) - Marche/Arrêt



### Éclairage

- 3 Système automatique d'éclairage d'habitacle
- 4 Liseuse côté droit

Tout éclairage de l'habitacle peut être allumé est éteint manuellement dans les 30 minutes après :

- l'arrêt du moteur et si le système électrique de la voiture est en position de contact **0**
- le déverrouillage de la voiture sans que le moteur n'ait été démarré.

#### Liseuses avant\*

Les liseuses s'allument et s'éteignent par une courte pression sur chaque bouton sur la console au plafond.

L'intensité de l'éclairage est ajustée en tenant le bouton enfoncé.

#### Liseuses arrière\*



*Liseuses arrière.*

Les lampes s'allument et s'éteignent par une courte pression sur chaque bouton.

L'intensité de l'éclairage est ajustée en tenant le bouton enfoncé.

#### Éclairage au plancher\* et plafonnier

L'éclairage au plancher et le plafonnier s'allument ou s'éteignent respectivement à l'ouverture et à la fermeture d'une porte latérale.

L'intensité de l'éclairage au plancher peut être modifiée dans le système de menus **MY CAR** sous **Paramètres** → **Paramètres du véhicule** → **Paramètres d'éclairage** → **Éclairage intérieur** → **Éclairage de plancher**. Choisissez entre **Éteint**, **Faible** et **Fort**. Pour de plus

amples informations concernant le système de menus **MY CAR**, voir page 219.

#### Éclairage des compartiments de rangement des portes avant\*

L'éclairage des compartiments de rangement s'allume lorsque le moteur démarre.

#### Éclairage de boîte à gants

L'éclairage de boîte à gants s'allume ou s'éteint lorsqu'elle est ouverte ou fermée.

#### Miroir de courtoisie

L'éclairage du miroir de courtoisie, voir page 251, s'allume et s'éteint à l'ouverture et à la fermeture du couvercle.

#### Éclairage du compartiment à bagages

L'éclairage du compartiment à bagages s'allume et s'éteint avec l'ouverture et la fermeture du hayon.

#### Système automatique d'éclairage d'habitacle

Le système automatique est activé lorsque le témoin dans le bouton **AUTO** est allumé.

L'éclairage d'habitacle s'allume et s'éteint alors comme suit.

L'éclairage d'habitacle s'allume et le reste pendant 30 secondes lorsque :



## Éclairage

- la voiture est déverrouillée avec la télécommande ou la lame de clé, reportez-vous aux pages 48 ou 51
- l'arrêt du moteur et si le système électrique de la voiture est en position de contact **0**.

L'éclairage d'habitacle s'éteint lorsque :

- le moteur démarre
- la voiture est verrouillée.

L'éclairage d'habitacle s'allume et reste allumé durant deux minutes si l'une des portes est ouverte.

Si un éclairage est allumé manuellement et si la voiture est verrouillée, celui-ci s'éteindra automatiquement après deux minutes.

### Éclairage d'ambiance

Lorsque l'éclairage d'habitacle ordinaire s'est éteint et que le moteur tourne, une diode électroluminescente est allumée dans la console au plafond avant pour donner un faible éclairage d'ambiance et améliorer le confort pendant les trajets. Cet éclairage permet également par exemple de voir plus facilement les objets se trouvant dans les compartiments de rangement durant les heures sombres de la journée. L'intensité de l'éclairage peut être modifiée dans le système de menus **MY CAR** sous **Paramètres** → **Paramètres du véhicule** → **Paramètres d'éclairage** → **Éclairage**

**intérieur** → **Éclairage d'ambiance**. Choisissez entre **Éteint**, **Faible** et **Fort**. Cet éclairage s'éteint lorsque le moteur est arrêté.

Si la voiture est également équipée de l'éclairage d'ambiance dans la console au plafond des liseuses arrière\*, la couleur de l'éclairage peut être spécifiée dans le système de menus **MY CAR** sous **Paramètres** → **Paramètres du véhicule** → **Paramètres d'éclairage** → **Éclairage intérieur** → **Couleurs, éclairage d'ambiance**. Sélectionnez **Température** pour donner à la couleur blanche de l'éclairage un ton plus ou moins chaud ou froid selon la température dans la voiture ou choisissez parmi différents thèmes de couleur. Les thèmes disponibles sont **Frosty White**, **Toscana White**, **Ember Gold**, **Red Sunset**, **Rainforest**, **Glacier Blue** et **Violet Purple**. Pour de plus amples informations concernant le système de menus **MY CAR**, voir page 219.

### Durée éclairage sécurité

Une partie de l'éclairage extérieur peut rester allumé pour servir d'éclairage d'accompagnement après le verrouillage de la voiture.

1. Retirez la télécommande du contacteur d'allumage.
2. Tirez le levier gauche vers le volant en position de butée puis relâchez. La fonction est activée de la même façon que pour les appels de phare, voir page 91.
3. Sortez et verrouillez la voiture.

Lorsque la fonction est activée les feux de croisement, les feux de stationnement, les ampoules des rétroviseurs extérieurs, l'éclairage de plaque minéralogique, le plafonnier et l'éclairage au plancher s'allument.

La durée d'activation de l'éclairage d'accompagnement peut être déterminée dans le système de menu **MY CAR** sous **Paramètres** → **Paramètres du véhicule** → **Paramètres d'éclairage** → **Durée éclairage d'accomp.** Pour une description du système de menus, voir page 218.

## Éclairage

### Durée lumière approche

L'éclairage de sécurité s'allume avec la télécommande, voir page 48, et il sert à allumer l'éclairage de la voiture à distance.

Lorsque la fonction est activée à l'aide de la télécommande, les feux de stationnement, les ampoules des rétroviseurs extérieurs, l'éclairage de plaque minéralogique, le plafonnier et l'éclairage au plancher s'allument.

La durée d'activation de l'éclairage de sécurité peut être déterminée dans le système de menu **MY CAR** sous **Paramètres** → **Paramètres du véhicule** → **Paramètres d'éclairage** →

**Durée éclairage d'approche**. Pour une description du système de menus, voir page 218.

### Adaptation du faisceau d'éclairage

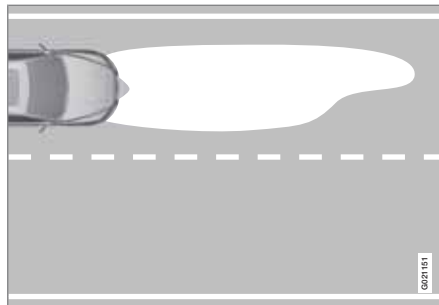

Faisceau d'éclairage, circulation à gauche.

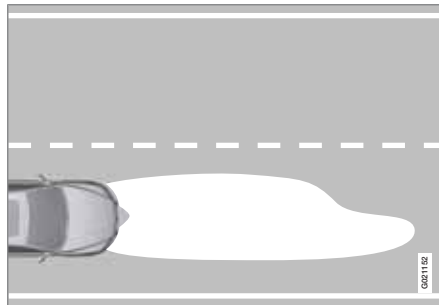

Faisceau d'éclairage, circulation à droite.

Le faisceau d'éclairage peut être réglé entre circulation à droite et à gauche pour éviter

d'éblouir les véhicules qui viennent en sens inverse.

### Phares Xénon actifs\*

Aucun réglage du faisceau d'éclairage n'est nécessaire.

### Phares halogène

Pour les phares halogène, le faisceau d'éclairage est réglé par un masquage du verre des phares. Le faisceau d'éclairage est légèrement dégradé.

### Masquage des phares

1. Reproduisez les patrons A et B pour les voitures avec conduite à gauche et les patrons C et D pour les voitures avec conduite à droite, voir page 103. Ces patrons sont à l'échelle 1:2. Utilisez par exemple un photocopieur avec fonction d'agrandissement pour copier les patrons à 200 %

- A = LHD Right (conduite à gauche, optique droit)
- B = LHD Left (conduite à gauche, optique gauche)
- C = RHD Right (conduite à droite, optique droit)
- D = RHD Left (conduite à droite, optique gauche)



### Éclairage

2. Reproduisez les modèles sur un matériau autocollant résistant à l'eau et découpez.
3. Partez de la ligne stylisée sur l'optique du phare, reportez-vous aux lignes en page 102. Placer les patrons auto-adhésifs sur les lignes stylisées à l'aide de l'illustration.



## Éclairage

### Placement des modèles



Ligne supérieure : voiture avec conduite à gauche, modèles A et B. Ligne inférieure : voiture avec conduite à droite, modèles C et D.

Gratix 18





## Éclairage

### Modèles pour phares halogène

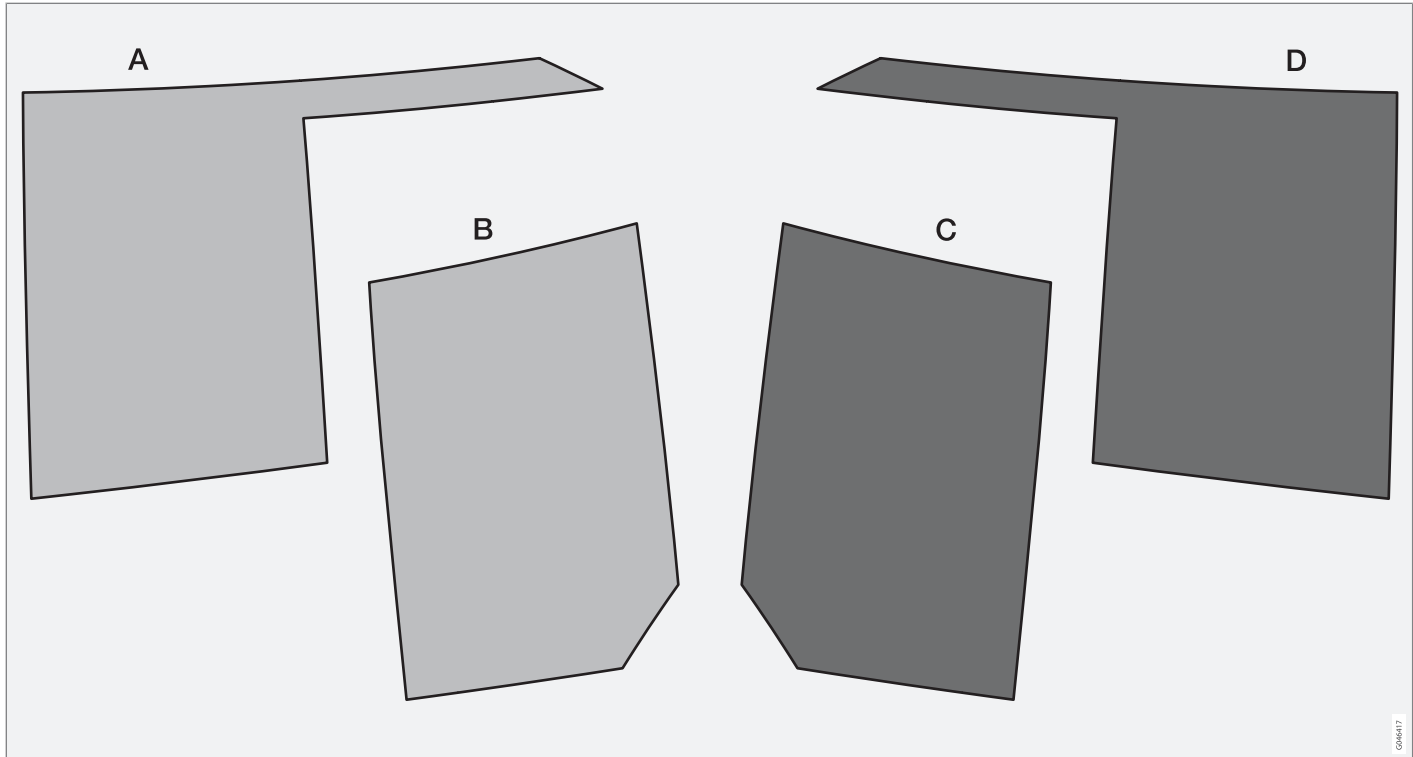



## Essuie-glace et lave-glace

### Essuie-glace<sup>1</sup>

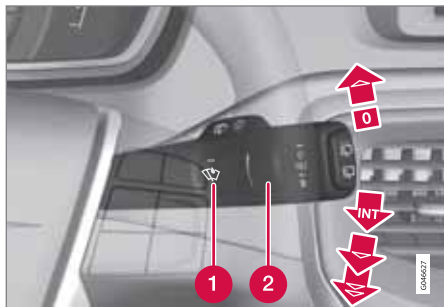

Essuie-glace et lave-glace.

- 1** Capteur de pluie, marche/arrêt
- 2** Molette de sensibilité/fréquence

### Essuie-glace désactivés

**0** Placez le levier en position **0** pour désactiver les essuie-glaces.

### Balayage unique

 Déplacez le levier vers le haut et relâchez-le pour obtenir un balayage.

### Balayage intermittent

**INT** Utilisez la molette pour ajuster le nombre de balayage par unité de temps, lorsque le balayage intermittent est sélectionné.

### Balayage continu

 Les essuie-glaces fonctionnent à vitesse normale.

 Les essuie-glaces fonctionnent à vitesse élevée.

### **!** IMPORTANT

Avant d'activer les essuie-glaces en hiver, assurez-vous que les balais ne sont pas gelés et veillez à enlever la neige et la glace sur le pare-brise (et la lunette arrière).

### **!** IMPORTANT

Lors du nettoyage du pare-brise avec les essuie-glaces, utilisez du liquide lave-glace en abondance. Le pare-brise doit être mouillé lorsque les essuie-glaces fonctionnent.

### Position d'entretien des balais d'essuie-glace

Pour le nettoyage du pare-brise/des balais d'essuie-glace et le remplacement des balais d'essuie-glace, voir page 366 et 382.

### Capteur de pluie\*

Le capteur de pluie détecte la quantité d'eau sur le pare-brise pour activer automatiquement les essuie-glace. La sensibilité du capteur de pluie peut être réglée avec la molette.

Lorsque le capteur de pluie est activé, un témoin est allumé sur le bouton et le témoin de capteur de pluie  apparaît sur l'écran droit du combiné d'instruments.

### Activer et régler la sensibilité

Lorsque le capteur de pluie doit être activé, le moteur doit tourner ou la télécommande doit être en position **I** ou **II** et le levier d'essuie-glace doit être en position **0** ou en position de balayage unique.

Activez le capteur de pluie en appuyant sur le bouton . Les essuie-glaces effectuent un balayage.

Si le levier est déplacé vers le haut, les essuie-glaces effectuent un balayage supplémentaire.

<sup>1</sup> Remplacement des balais d'essuie-glace voir page 366, position d'entretien des balais d'essuie-glace voir page 366 et remplissage en liquide lave-glace, voir page 368.



## Essuie-glace et lave-glace

Tournez la molette vers le haut pour une plus grande sensibilité et vers le bas pour une moindre sensibilité. (Un balayage supplémentaire est donné lorsque la molette est tournée vers le haut.)

### Désactiver

Désactivez le capteur de pluie en appuyant sur le bouton  ou en déplaçant le levier vers le bas sur une autre position d'essuie-glace.

Le capteur de pluie est automatiquement désactivé lorsque la télécommande est retirée de la serrure de contact ou cinq minutes après l'arrêt du moteur.

### ! IMPORTANT

Dans une station de lavage automatique, les essuie-glaces peuvent être activés et endommagés. Désactivez le capteur de pluie lorsque le moteur tourne ou que la télécommande est en position I ou II. Les témoins du combiné d'instruments et du bouton s'éteignent.

### Lavage des phares et des vitres



Fonction de lavage.

### Lavage du pare-brise

Tirez le levier vers le volant pour actionner les lave-glaces et les lave-phares.

Les essuie-glaces effectuent quelques balayages supplémentaires et les lave-phares sont activés lorsque le levier est relâché.

### Lavage à haute pression des phares\*

Le lavage haute pression des phares consomme une grande quantité de liquide de lave-glace. Pour économiser du liquide lave-glace, les phares sont lavés automatiquement tous les cinq lavages du pare-brise.

### Lavage réduit

Lorsqu'il reste environ 1 litre de liquide lave-glace dans le réservoir et le message de rem-

plissage nécessaire de liquide lave-glace apparaît sur l'affichage du combiné d'instruments, l'alimentation en liquide lave-glace aux phares est coupée. Ceci a pour but de donner priorité au nettoyage du pare-brise et à sa visibilité.

### Essuie-glace et lave-glace de la lunette arrière



- 1 Essuie-glace de lunette arrière – balayage intermittent
- 2 Essuie-glace de lunette arrière – balayage continu

Le lave-glace de lunette arrière est activé en poussant le levier vers l'avant (voir la flèche sur l'illustration ci-dessus).



### Essuie-glace et lave-glace



#### NOTE

L'essuie-glace arrière est pourvu d'une protection antisurchauffe qui coupe le moteur en cas de surchauffe. L'essuie-glace sera activé à nouveau après une période de refroidissement (30 secondes minimum, selon la température du moteur et extérieure).

#### Essuie-glace – recul

Si la marche arrière est engagée lorsque les essuie-glaces de pare-brise sont activés, l'essuie-glace de lunette arrière passera en balayage intermittent<sup>2</sup>. La fonction est désactivée en quittant la marche arrière.

Si l'essuie-glace de lunette arrière fonctionne déjà à vitesse continue, il n'y a pas de changement.



#### NOTE

Pour les voitures avec capteur de pluie, l'essuie-glace arrière est activé en marche arrière si le capteur est activé et qu'il pleut.

<sup>2</sup> Cette fonction d'essuie-glace en marche arrière peut être désactivée. Consultez un atelier. Volvo recommande de prendre contact avec un atelier Volvo agréé.



## Vitres et rétroviseurs

### Généralités

#### Verre laminé



Le verre est renforcé, ce qui offre une meilleure protection antivol et une meilleure isolation sonore dans l'habitacle. Le pare-brise et les autres vitres\* sont en verre laminé.

#### Revêtement hydrofuge et antipoussière\*



Les vitres sont traitées avec un revêtement qui améliore la visibilité dans les conditions climatiques difficiles. Entretien, voir page 384.

### ! IMPORTANT

N'utilisez pas de raclette à lame métallique pour gratter le givre sur les vitres. Utilisez la fonction de chauffage pour éliminer la glace sur les rétroviseurs, voir page 111.

#### Pare-brise athermique\*

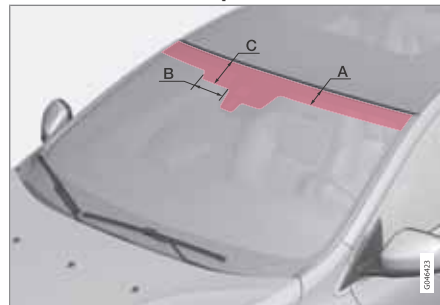

Champ sans pellicule IR.

	Cote
A	65 mm
B	150 mm
C	125 mm

Le pare-brise est muni d'une pellicule athermique (IR) qui réduit le rayonnement thermique du soleil dans l'habitacle.

Le fonctionnement et les performances d'un appareil électronique (transpondeur par exemple) peuvent être perturbés s'il est placé derrière une surface de verre pourvue d'une pellicule athermique.

Pour un fonctionnement optimal de l'appareil électronique, celui-ci doit être placé sur la partie du pare-brise qui n'est pas munie de la pellicule athermique (champ indiqué sur l'illustration ci-dessus).

#### Lève-vitres



Panneau de commande de la porte conducteur.

- 1 Verrouillage électrique pour l'ouverture des portières\* et des vitres latérales arrière, voir page 64.
- 2 Commandes des vitres arrière
- 3 Commandes des vitres avant



## Vitres et rétroviseurs

### ATTENTION

Prenez garde à ne pas coincer les passagers arrière en fermant les vitres à partir de la porte conducteur.

### ATTENTION

Prenez garde à ne pas coincer les enfants ou les autres passagers lorsque vous fermez les vitres avec la télécommande.

### ATTENTION

Si des enfants sont embarqués : n'oubliez pas de couper le courant des lève-vitres en sélectionnant la position de contact 0 puis en retirant la télécommande de la voiture. Pour plus de précision concernant les positions de contact, voir page 84.

### Actionnement



Actionnement des lève-vitres.

 Actionnement manuel

 Actionnement automatique

Il est possible de commander l'ensemble des lève-vitres avec le panneau de commande de la porte conducteur. Le panneau de commande des autres portes ne permet de commander que le lève-vitre de la porte en question. Il n'est possible d'utiliser qu'un seul panneau de commande à la fois.

Pour pouvoir actionner les lève-vitres, la position de contact doit être au moins 1 - voir page 83. Après l'arrêt du moteur, il est possible d'actionner les lève-vitres pendant quelques minutes après le retrait de la télécommande mais jamais après l'ouverture d'une porte.

La fermeture des fenêtres est interrompue si leur mouvement est perturbé et elles s'ouvrent. Il est possible de forcer la protection antipincement lorsque la fermeture a été interrompue, par exemple en cas de formation de glace. Après deux fermetures interrompues de suite, la protection antipincement sera forcée et automatiquement désactivée pendant un court instant. La fermeture est maintenant possible en maintenant le bouton tiré en permanence.

### NOTE

Pour réduire le bruit du vent lorsque les vitres arrière sont ouvertes, il suffit d'ouvrir légèrement les vitres avant.

### Actionnement manuel

Tirez/poussez légèrement la commande vers le haut/vers bas. La vitre monte/descend tant que la commande est maintenue en position.

### Actionnement automatique

Tirez/poussez la commande en butée puis relâchez-la. La vitre monte/descend automatiquement en butée.

### Actionnement avec la télécommande et le verrouillage centralisé

Pour actionner à distance les lève-vitres électriques de l'extérieur avec la télécommande ou de l'intérieur avec le verrouillage centralisé, reportez-vous aux pages 48 et 59.



## Vitres et rétroviseurs

### Initialisation

Si la batterie a été déconnectée, la fonction d'ouverture automatique doit être initialisée pour fonctionner correctement.

1. Tirez légèrement la partie avant du bouton pour relever la vitre en butée et maintenez-le pendant une seconde.
2. Relâchez brièvement le bouton.
3. Tirez à nouveau la partie avant du bouton pendant une seconde.

### ATTENTION

Il convient d'effectuer une initialisation pour que la protection antipincement puisse fonctionner.

### Rétroviseurs extérieurs



Commande des rétroviseurs extérieurs.

### Réglage

1. Appuyez sur le bouton **L** pour régler le rétroviseur gauche et sur le bouton **R** pour le rétroviseur droit. La diode du bouton correspondant s'allume.
2. Réglez la position au moyen de la petite manette centrale.
3. Appuyez de nouveau sur le bouton **L** ou sur le bouton **R**. La diode doit s'éteindre.

### ATTENTION

Le rétroviseur extérieur côté conducteur dispose d'un miroir grand angle pour une vision optimale. Les objets peuvent sembler se trouver plus loin qu'ils ne sont en réalité.

### Mémorisation de la position<sup>1</sup>

Les positions des rétroviseurs sont enregistrées dans la mémoire clé lorsque la voiture est verrouillée avec la télécommande. Lorsque la voiture est déverrouillée avec la même télécommande, les rétroviseurs et le siège conducteur reprennent les positions mémorisées dès l'ouverture de la porte conducteur.

Cette fonction peut être activée/désactivée dans le système de menu **MY CAR** sous **Paramètres** → **Paramètres du véhicule** → **Mémoire Clés** → **Réglages personnels dans la mémoire de clés**. Pour une description du système de menus, voir page 218.

### Inclinaison du rétroviseur pour le stationnement<sup>1</sup>

Il est possible d'incliner le rétroviseur pour permettre au conducteur de voir le bord de la route pour les manœuvres de stationnement.

- Engagez la marche arrière et appuyez sur le bouton **L** ou **R**.

<sup>1</sup> Uniquement avec un siège électrique à mémoire, voir page 86.



### Vitres et rétroviseurs

Lorsque vous quittez la marche arrière, le rétroviseur se remet automatiquement dans sa position d'origine après environ 10 secondes, ou plus tôt si vous appuyez sur le bouton **L** ou **R**.

#### Inclinaison automatique du rétroviseur pour le stationnement<sup>1</sup>

Lorsque la marche arrière est engagée, le rétroviseur est automatiquement incliné vers le bas pour permettre au conducteur de voir le bord de la chaussée lors des manœuvres de stationnement. Lorsque vous quittez la marche arrière, le rétroviseur se remet automatiquement dans sa position d'origine après un instant.

Cette fonction peut être activée/désactivée dans le système de menu **MY CAR** sous

**Paramètres** → **Paramètres du véhicule** →

**Paramètres rétroviseurs extérieurs** →

**Incliner le rétroviseur gauche** ou **Incliner le rétroviseur droit**. Pour une description du système de menus, voir page 218.

#### Rabattement automatique au verrouillage<sup>1</sup>

Les rétroviseurs se rabattent/se déploient automatiquement lors du verrouillage/déverrouillage de la voiture.

Cette fonction peut être activée/désactivée dans le système de menu **MY CAR** sous

**Paramètres** → **Paramètres du véhicule** →

**Paramètres rétroviseurs extérieurs** →

**Rabattre les rétroviseurs**. Pour une description du système de menus, voir page 218.

#### Nouveau réglage en position neutre

Les rétroviseurs qui ont été déplacés de l'extérieur par un tiers doivent être replacés avec la commande électrique en position neutre pour que la fonction de rabatement électrique puisse fonctionner correctement:

1. Rabattez les rétroviseurs vers l'intérieur à l'aide des boutons **L** et **R**.
2. Déployez à nouveau les rétroviseurs à l'aide des boutons **L** et **R**.
3. Répétez la procédure ci-dessus au besoin.

Les rétroviseurs sont à nouveau en position neutre.

#### Rétroviseurs rabattables électriquement\*

Les rétroviseurs peuvent être repliés lorsque la voiture est stationnée ou lorsque vous abordez un passage étroit :

1. Appuyez en même temps sur les boutons **L** et **R** (la position de contact doit être au moins **I**).
2. Relâchez-les après environ 1 seconde. Les rétroviseurs se replient entièrement de manière automatique.

Déployez les rétroviseurs en appuyant en même temps sur les boutons **L** et **R**. Les rétroviseurs se déploient entièrement de manière automatique.

#### Éclairage de sécurité et d'accompagnement

La lampe de chaque rétroviseur s'allume lorsque l'éclairage de sécurité ou l'éclairage d'accompagnement sont activés, voir page 99.

<sup>1</sup> Uniquement avec un siège électrique à mémoire, voir page 86.





## Vitres et rétroviseurs

### Désembuage et dégivrage du pare-brise\*, de la lunette arrière et des rétroviseurs extérieurs

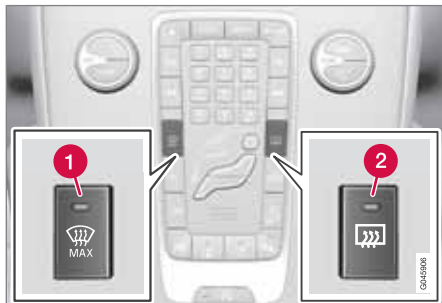

Désembuage et dégivrage du pare-brise (1), de la lunette arrière et des rétroviseurs extérieurs (2)

Ce bouton est utilisé pour dégivrer et désembuer rapidement le pare-brise, la lunette arrière et les rétroviseurs extérieurs.

Une pression sur le bouton active la fonction de désembuage et de dégivrage. La diode du bouton indique que la fonction est active. Désactivez le chauffage dès que la glace/buée a été éliminée afin de ne pas trop solliciter la batterie inutilement. Le chauffage est automatiquement désactivé après un certain temps.

Consultez également la section « Désembuage et dégivrage du pare-brise et dégivrage maximum » à la page 233.

La lunette arrière et les rétroviseurs extérieurs sont automatiquement désembués/dégivrés si la voiture démarre avec une température extérieure inférieure à +9 °C. La fonction d'Auto-dégivrage peut être sélectionnée dans le système de menu **MY CAR** sous **Paramètres** → **Paramètres de climatisation** → **Dégivreur arrière automatique**. Choisissez entre **Activé** ou **Désactivé**. Pour une description du système de menus, voir page 218.

La boussole est désactivée lorsque le dégivrage/désembuage du pare-brise est activé. La boussole est réactivée à la désactivation du dégivrage/désembuage du pare-brise.

### Rétroviseur intérieur



1 Commande de la fonction antiéblouissement

### Fonction antiéblouissement manuelle

Une forte lumière provenant de l'arrière peut se réfléchir dans le rétroviseur et éblouir le conducteur. Utilisez le commutateur pour éviter d'être ébloui si une lumière provenant de l'arrière est gênante :

1. Tirez sur le commutateur pour atténuer l'éblouissement.
2. Poussez le commutateur en position normale vers le pare-brise.

### Fonction antiéblouissement automatique\*

La fonction antiéblouissement s'active automatiquement avec l'apparition d'une forte lumière provenant de l'arrière. La commande n'existe pas sur les rétroviseurs avec fonction antiéblouissement automatique.

La boussole\* ne peut être sélectionnée que si le rétroviseur est muni de la fonction antiéblouissement automatique, voir page 113.

\* Option/accessoire, pour de plus amples informations reportez-vous à l'Introduction.



### Vitres et rétroviseurs

#### Toit en verre\*

Le toit en verre est fixe mais le rideau roulant peut être actionné en position de contact **I** ou **II** grâce à la commande située sur la console de plafonnier. Pour plus de précisions concernant les positions de contact, voir page 83.



- 1 ➤ Ouverture complète automatique
- 2 ➤ Ouverture manuelle jusqu'à relâchement du bouton
- 3 ➤ Fermeture manuelle jusqu'à relâchement du bouton
- 4 ➤ Fermeture complète automatique



## Boussole\*

### Utilisation

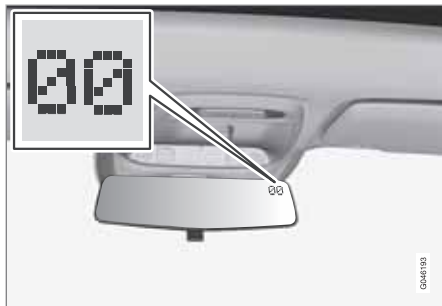

Rétroviseur avec boussole.

Un écran est intégré dans l'angle supérieur droit du rétroviseur intérieur qui indique la direction de conduite (avant de la voiture). Huit directions différentes sont indiquées avec des abréviations en anglais : **N** (nord), **NE** (nord-est), **E** (est), **SE** (sud-est), **S** (sud), **SW** (sud-ouest), **W** (ouest), **NW** (nord-ouest).

La boussole est automatiquement activée au démarrage de la voiture ou avec la clé en position **II**, voir page 83. Pour désactiver/activer la boussole, utilisez par exemple un trombone et appuyez sur le bouton à l'arrière du rétroviseur.

La boussole est désactivée lorsque le dégivrage/désembuage du pare-brise est activé. La boussole est réactivée à la désactivation du dégivrage/désembuage du pare-brise.

### Étalonnage

La terre est divisée en 15 zones magnétiques. La boussole est réglée pour la zone géographique dans laquelle la voiture a été livrée. La boussole doit être recalibrée si la voiture change de zone magnétique. Procédez comme suit :

1. Arrêtez la voiture sur un large espace dégagé, sans constructions en acier ni câbles haute tension.
2. Démarrez la voiture.



### NOTE

Pour obtenir le meilleur étalonnage, coupez tout équipement électrique (climatisation, essuie-glace etc.) et assurez-vous que toutes les portes sont fermées.

3. Maintenez le bouton situé à l'arrière du rétroviseur enfoncé pendant environ 6 secondes (utilisez un trombone par exemple) jusqu'à l'apparition du symbole **C**.

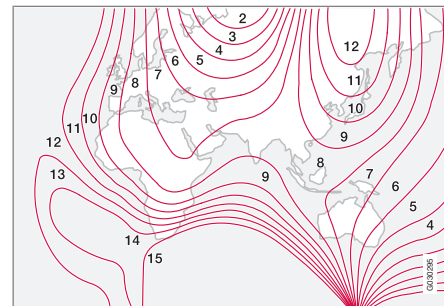

Zones magnétiques.

4. Maintenez le bouton situé à l'arrière du rétroviseur enfoncé pendant environ 3 secondes. Le numéro de la zone actuelle apparaît.
5. Appuyez plusieurs fois sur le bouton jusqu'à obtenir la zone magnétique souhaitée (1–15), consultez la carte des zones magnétiques de la boussole.
6. Attendez que l'écran affiche à nouveau le symbole **C**.
7. Conduisez à vitesse maximale de 10 km/h en décrivant un cercle jusqu'à ce qu'une direction s'affiche dans la boussole, indiquant que l'étalonnage est terminé. Faites encore 2 tours pour obtenir un étalonnage plus précis.
8. Répétez la procédure ci-dessus au besoin.

## Blocage éthylométrique\*

### Généralités concernant le blocage éthylométrique

Le rôle du blocage éthylométrique<sup>1</sup> est d'empêcher toute personne ivre de conduire la voiture. Avant de pouvoir démarrer le moteur, le conducteur doit effectuer un test d'alcoolémie qui vérifie que ce dernier n'est pas sous l'emprise de l'alcool. Le dispositif de blocage éthylométrique est calibré pour chaque marché selon la limite légale autorisant la conduite.

#### **ATTENTION**

Le dispositif de blocage éthylométrique est un assistant et ne dispense pas le conducteur de ses responsabilités. Le conducteur a toujours la responsabilité d'être sobre et de conduire la voiture en toute sécurité.

### Fonctions

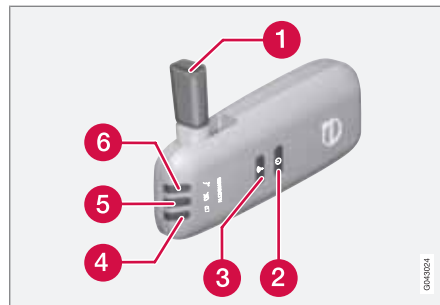

- 1 Buse pour le test par expiration.
- 2 Commutateur.
- 3 Bouton de validation.
- 4 Témoin de l'état de la batterie.
- 5 Témoin pour le résultat du test.
- 6 Le témoin indique que le dispositif est prêt pour le test d'alcoolémie.

### Utilisation

#### Batterie

Le témoin de contrôle (4) du dispositif indique l'état de la batterie :

Témoin de contrôle (4)	État de la batterie
Vert clignotant	Charge en cours
Vert	Batterie chargée
Jaune	Partiellement chargée
Rouge	Batterie déchargée - placez le dispositif dans le support ou branchez le câble d'alimentation dans la boîte à gants.

#### **NOTE**

Rangez le dispositif de blocage éthylométrique dans son support. Ainsi, vous maintiendrez la batterie intégrée chargée et le dispositif de test sera automatiquement activé lors du déverrouillage de la voiture.

<sup>1</sup> Aussi appelé Alcoolguard.



## Blocage éthylométrique\*

### Rangement



Rangement de l'appareil et station de charge.

- Détachez l'appareil de blocage éthylométrique en le poussant doucement sur son support puis en relâchant. Il est alors "éjecté" et vous pouvez le retirer de son support.
- Remplacez l'appareil dans son support en l'insérant jusqu'à entendre un "clic".
- Rangez l'appareil dans son support. Il y sera protégé et ses batteries seront maintenues chargées.

### Avant le démarrage du moteur

Le dispositif de test sera automatiquement activé et prêt à l'emploi lors du déverrouillage de la voiture.

1. Lorsque le témoin de contrôle (6) est allumé en vert, le dispositif est prêt à l'emploi.
2. Sortez le dispositif de son support. Si le dispositif n'est pas dans la voiture lors du déverrouillage, il faudra d'abord l'activer avec le commutateur (2).
3. Sortez l'embout (1), prenez une profonde inspiration et expirez dedans en exerçant une pression régulière jusqu'à ce que vous entendiez un "clic" après environ 5 secondes. Le résultat correspond à l'une des options du tableau suivant **Résultat après le test**.
4. Si aucun message n'apparaît, la communication avec la voiture peut avoir échoué. Appuyez sur le bouton (3) pour transmettre le résultat manuellement à la voiture.
5. Rabattez la buse et reposez le dispositif dans son support.
6. Démarrez alors le moteur dans les 5 minutes suivant le test approuvé. Sinon, il faudra refaire le test.

### Résultat après test d'alcoolémie

Témoin de contrôle (5) + message	Signification
Témoin vert + <b>Alcoguard Test négatif</b>	Démarrez le moteur. Le taux d'alcoolémie est nul.
Témoin jaune + <b>Alcoguard Test négatif</b>	Le démarrage du moteur est possible. Le taux d'alcoolémie est supérieur à 0,1 pro-mille mais inférieur à la limite légale <sup>A</sup> .
Témoin rouge + <b>Test positif Attendre 1 min</b>	Le démarrage du moteur est impossible. Le taux d'alcoolémie est supérieur à la limite légale <sup>A</sup> .

<sup>A</sup> Les limitations varient d'un pays à l'autre. Informez-vous sur la législation en vigueur. Consultez la section Généralités concernant le blocage éthylométrique 114

### NOTE

Après la conduite, le moteur peut être redémarré dans les 30 minutes sans que vous n'ayez besoin de faire un test d'alcoolémie.



## Blocage éthylométrique\*

### Ne pas oublier

#### Avant le test par expiration

Pour un fonctionnement correct et une mesure aussi précise que possible :

- Évitez de manger ou de boire lors des 5 minutes qui précèdent le test.
- Évitez d'utiliser le lave-glace, l'alcool contenu dans le liquide peut fausser la mesure.

#### Changement de conducteur

Pour veiller à ce qu'un nouveau test soit effectué lors du changement de conducteur, maintenez simultanément l'interrupteur (2) et le bouton de validation (3) enfoncés pendant environ 3 secondes. La position repasse en mode de blocage du démarrage et un nouveau test est nécessaire pour pouvoir redémarrer le moteur.

#### Calibrage et entretien

Le dispositif de blocage éthylométrique doit être contrôlé et calibré par un atelier<sup>2</sup> tous les 12 mois.

Le message apparaît sur l'écran 30 jours **Alcoguard Étalonn. nécess.** avant un recalibrage nécessaire. Si le calibrage n'est pas effectué dans les 30 jours, le démarrage normal

du moteur deviendra impossible. Le démarrage ne sera possible qu'avec la fonction de dérivation, voir page 116 chapitre En cas d'urgence.

Le message peut être supprimé par une pression sur le bouton de validation (3). Sinon, il disparaît automatiquement après environ 2 minutes mais réapparaît à chaque démarrage du moteur. Seul un recalibrage en atelier<sup>2</sup> permet de supprimer le message de façon permanente.

#### Conditions météorologiques : froides ou chaudes

Plus le temps est froid plus le dispositif mettra de temps avant d'être prêt à l'emploi :

Température (°C)	Temps de préchauffage maximal (secondes)
+10 à +85	10
-5 à +10	60
-40 à -5	180

À des températures inférieures à -20 °C ou supérieures à +60 °C, le dispositif de blocage éthylométrique nécessitera un complément

d'alimentation électrique. L'écran affiche **Insérer câble alim - Alcoguard**. Branchez alors le câble d'alimentation de la boîte à gants au dispositif de blocage éthylométrique et attendez que le témoin de contrôle (6) s'allume en vert.

Par temps très froid, il est possible de réduire le temps de préchauffage en plaçant le dispositif dans un lieu chauffé.

#### En cas d'urgence

Dans les cas d'urgence ou si le dispositif de blocage éthylométrique est hors service, il est possible de dériver le dispositif et de permettre le démarrage du moteur.



#### NOTE

Toute activation avec dérivation (Bypass) est enregistrée dans une mémoire, voir page 8 du chapitre Enregistrement de données.

Après avoir activé la fonction Bypass, l'écran indique **Alcoguard Dérivat. active** en permanence pendant la conduite et le message ne peut être supprimé que par un atelier<sup>2</sup>.

La fonction Bypass peut être testée sans la mémorisation du message. Pour cela, effectuez toutes les étapes sans démarrer la voiture.

<sup>2</sup> Un atelier Volvo agréé est recommandé.

\* Option/accessoire, pour de plus amples informations reportez-vous à l'Introduction.



## Blocage éthylométrique\*

Le message disparaît au verrouillage de la voiture.

Lors de l'installation du dispositif, il faut choisir si la dérivation est une fonction Bypass ou d'urgence. Ce réglage peut être modifié ultérieurement dans un atelier<sup>2</sup>.

### Activation de la fonction Bypass

- Appuyez et maintenez simultanément le bouton **OK** du levier gauche et le bouton des feux de détresse enfoncés pendant environ 5 secondes. L'écran indique d'abord **Dérivat. Active Attendre 1 min** puis **Alcoguard Dérivat. active**. Le moteur peut alors être démarré.

Cette fonction peut être activée plusieurs fois. Le message qui apparaît pendant la conduite ne peut être supprimé que dans un atelier<sup>2</sup>.

### Activer la fonction d'urgence

- Appuyez et maintenez simultanément le bouton **OK** du levier gauche et le bouton des feux de détresse enfoncés pendant environ 5 secondes. L'écran indique **Alcoguard Dérivat. active** et le moteur peut être démarré.

Cette fonction peut être utilisée une fois. Il faudra ensuite effectuer une initialisation en atelier<sup>2</sup>.

### Témoins et messages

Outre les messages déjà décrits, l'écran du combiné d'instruments peut aussi afficher les éléments suivants :

Message	Signification/Mesure
Alcoguard Redém. possible	Le moteur a été coupé pendant moins de 30 minutes, il peut être à nouveau démarré sans test.
Alcoguard Répar demandée	Contactez un atelier <sup>2</sup> .
Alcoguard Signal absent	Échec du transfert. Transférez manuellement avec le bouton (3) ou refaites le test.
Alcoguard test non valable	Échec du test. Refaites le test.
Alcoguard Souffler + long.	Expiration trop courte. Soufflez plus longtemps.
Alcoguard Souffler - fort	Expiration trop forte. Soufflez plus doucement.

Message	Signification/Mesure
Alcoguard Souffler + fort	Expiration trop faible. Soufflez plus fort.
Alcoguard Atten. Préchauffage	Préchauffage pas prêt. Attendez le message Alcoguard Souffler 5 sec..

03

<sup>2</sup> Un atelier Volvo agréé est recommandé.



## Démarrage du moteur

### Moteurs essence et Diesel



Contacteur d'allumage avec télécommande retirée/insérée et bouton **START/STOP ENGINE**.

#### ! IMPORTANT

N'insérez pas la télécommande à l'envers. Maintenez la partie avec la lame de clé amovible, voir page 51.

1. Insérez la télécommande dans le contacteur d'allumage et enfoncez-la jusqu'en butée. Veuillez noter que si la voiture est équipée d'un blocage éthylométrique, il convient d'effectuer un test d'alcoolémie avant de pouvoir démarrer le moteur, voir page 114.

2. Maintenez la pédale d'embrayage complètement enfoncée<sup>1</sup>. (Pour les voitures équipées d'une boîte de vitesses automatique, appuyez sur la pédale de frein.)
3. Appuyez sur le bouton **START/STOP ENGINE** puis relâchez-le.

Le démarreur est activé jusqu'au démarrage du moteur ou que la protection antisurchauffe ne l'arrête.

#### ! IMPORTANT

Si le moteur ne démarre pas à la 3ème tentative, attendez 3 minutes avant de réessayer. La capacité de démarrage augmente si la batterie de démarrage est laissée un instant au repos.

#### ! ATTENTION

Sortez toujours la télécommande du contacteur d'allumage lorsque vous quittez la voiture et vérifiez que le contact est en position **0**, surtout s'il y a des enfants dans la voiture. Pour savoir comment procéder - voir page 83.

#### i NOTE

En cas de démarrage à froid, le régime de ralenti peut être beaucoup plus élevé que la normale pour certains types de moteur. Ce phénomène permet au système de dépollution des gaz d'échappement de rapidement atteindre sa température normale de fonctionnement, ce qui permet de réduire les émissions de gaz d'échappement et de protéger l'environnement.

#### Keyless drive\*

Suivez les étapes 2-3 pour le démarrage des moteurs essence et Diesel. Pour de plus amples informations concernant Keyless drive, voir page 54.

#### i NOTE

Une condition pour que la voiture démarre est que l'une des télécommandes de la voiture avec la fonction Keyless drive\* se trouve dans l'habitacle ou dans le compartiment à bagages.

#### ! ATTENTION

Ne retirez **jamais** la télécommande de la voiture pendant la conduite ou un remorquage.

<sup>1</sup> Si la voiture roule, il suffit d'appuyer sur le bouton **START/STOP ENGINE** pour démarrer la voiture.

\* Option/accessoire, pour de plus amples informations reportez-vous à l'Introduction.





## Démarrage du moteur

### Arrêter le moteur

Pour couper le moteur :

- Appuyez sur **START/STOP ENGINE** et le moteur s'arrête.
- Si la voiture est équipée d'une boîte de vitesses automatique et que le sélecteur n'est pas en position **P** ou si la voiture est en mouvement, appuyez 2 fois ou maintenez le bouton **START/STOP ENGINE** enfoncé jusqu'à l'arrêt du moteur.

### Blocage volant

Un bruit mécanique peut se faire entendre pendant l'activation ou la désactivation du blocage du volant.

- Le blocage du volant est déverrouillé lorsque la télécommande est dans le contacteur d'allumage<sup>2</sup> et que le bouton **START/STOP ENGINE** est enfoncé.
- Le blocage du volant est activé à l'ouverture de la porte conducteur après l'arrêt du moteur.

### Positions de clé

Pour de plus amples informations sur les différentes positions d'allumage, voir page 83

<sup>2</sup> Pour les voitures avec la fonction Keyless, il doit y avoir une télécommande dans l'habitacle.



### Démarrage du moteur – batterie auxiliaire

#### Aide au démarrage

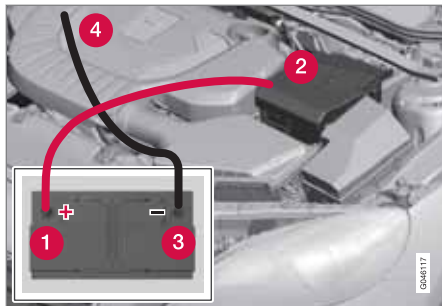

Si la batterie est déchargée, il est possible de démarrer la voiture avec une autre batterie.

Lorsque vous utilisez une batterie auxiliaire, procédez de la manière suivante pour éviter les court-circuits ou tout autre dommage :

1. Mettez la télécommande en position **0**, voir page 83.
2. Vérifiez que la batterie auxiliaire a une tension de 12 V.
3. Si la batterie auxiliaire se trouve dans une autre voiture, coupez le moteur de cette dernière. Assurez-vous que les voitures ne se touchent pas.
4. Placez l'une des pinces du câble rouge sur la borne positive de la batterie auxiliaire (1).

#### ! IMPORTANT

Branchez le câble de démarrage prudemment pour éviter les courts-circuits avec d'autres composants du compartiment moteur.

5. Ouvrez les clips de l'un des caches avant de la batterie puis retirez ce dernier.
6. Placez l'autre pince du câble rouge sur la borne positive de la voiture (2).
7. Placez l'une des pinces du câble noir sur la borne négative de la batterie auxiliaire (3).
8. Placez l'autre pince sur un point de mise à la masse comme la tête de la vis sur le bord supérieur de la suspension moteur droite (4).
9. Vérifiez que les pinces des câbles sont bien fixées pour éviter les étincelles lors des tentatives de démarrage.
10. Démarrez le moteur de la "voiture de secours" et laissez-le tourner pendant quelques minutes à un régime légèrement supérieure au régime de ralenti (env. 1500 tr/min).

#### ! IMPORTANT

Ne touchez pas les connexions pendant la tentative de démarrage. Il risque de se former des étincelles.

11. Démarrez le moteur de la voiture à la batterie déchargée.
12. Retirez les câbles de démarrage dans l'ordre inverse : retirez tout d'abord le câble noir puis le câble rouge.
  - > Assurez-vous que les pinces du câble de démarrage noir n'entrent pas en contact avec la borne positive de la batterie ou avec la pince raccordée au câble de démarrage rouge!

**Démarrage du moteur – batterie auxiliaire**** ATTENTION**

- La batterie peut produire un mélange d'oxygène et d'hydrogène très explosif. Un étincelle, qui peut être produite par une mauvaise connexion de câble de démarrage, peut suffire à faire exploser la batterie.
- La batterie contient également de l'acide sulfurique très corrosif.
- En cas de contact de l'acide avec les yeux, la peau ou les vêtements, rincez abondamment à l'eau. En cas de contact avec les yeux, consultez immédiatement un médecin.

Pour de plus amples informations concernant la batterie de la voiture, voir page 369.



## Boîtes de vitesses

### Généralités

#### HSA

La fonction HSA (Hill Start Assist) est disponible pour les boîtes de vitesses manuelles et automatiques.

La fonction permet de conserver la pression dans le système de freinage pendant quelques secondes lorsque vous retirez le pied de la pédale de frein pour reprendre la pédale d'accélérateur avant de démarrer en côte.

Le freinage temporaire disparaît après quelques secondes ou lorsque le conducteur accélère.

#### ! IMPORTANT

La température de service de la boîte de vitesses est contrôlée afin d'éviter d'endommager l'un des composants du système d'entraînement. S'il existe un risque de surchauffe, un témoin d'avertissement s'allume accompagné d'un message texte. Suivez les indications fournies.

### Boîte de vitesses manuelle



Grille des rapports.

La grille de rapports est visible sur le levier de vitesses.

- Enfoncez complètement la pédale d'embrayage à chaque passage de rapport.
- Retirez le pied de la pédale d'embrayage entre les passages de rapport.

#### ! ATTENTION

Utilisez toujours le frein de stationnement lorsque vous vous gardez dans une pente. L'engagement d'un rapport ne suffit pas à maintenir la voiture dans toutes les situations.

### Verrouillage de marche arrière

Le verrouillage de marche arrière réduit le risque de passer la marche arrière par erreur lorsque vous roulez normalement en marche avant.

- Suivez la grille des rapports représentée sur le pommeau du levier de vitesses. Partez du point mort **N** et **enfoncez** le levier de vitesses avant de le placer en position **R**.
- Engagez la marche arrière uniquement lorsque la voiture est à l'arrêt.

### Indicateur de rapport\*

Un facteur important pour une conduite écologique est de passer les bons rapports au bon moment.

L'indicateur GSI (Gear Shift Indicator) existant sur certaines variantes indique au conducteur le moment opportun auquel passer au rapport supérieur ou inférieur pour obtenir la consommation de carburant la plus basse possible. Si la priorité est donnée aux performances et à un fonctionnement sans vibrations, il convient alors de passer les rapports à un régime plus élevé. Le chiffre encadré indique le rapport actuel.

\* Option/accessoire, pour de plus amples informations reportez-vous à l'Introduction.



## Boîtes de vitesses



Tableau de bord « Digital » avec indicateur de rapport.



Indicateur de rapport pour boîte de vitesses manuelles. Un seul indicateur est allumé à la fois. En conduite normale, seul l'indicateur central est allumé.

Pour les changements de rapport recommandés, l'indicateur supérieur (face au "+") ou l'indicateur inférieur (face au "-") s'allument, en rouge sur l'illustration.



Sur le tableau de bord « Analogique », les positions de rapport et les flèches apparaissent au centre du combiné d'instruments.

## Boîte de vitesses automatique Geartronic\*



**D** : mode automatique de passage des rapports.  
+/- : mode manuel de passage des rapports.

## Grille de vitesses

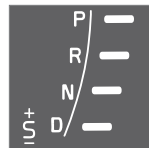

Les positions de rapports automatiques sont présentées à droite sur le tableau de bord, de cette façon (un seul indicateur est allumé à la fois : celui du rapport engagé).

Le témoin **S** pour « mode Sport » est ORANGE en mode actif.

**P – Position de stationnement**

Sélectionnez **P** pour démarrer le moteur ou lorsque la voiture est garée. La pédale de frein doit être enfoncée pour sortir le levier de vitesses de la position **P**.

En position **P**, la boîte de vitesse est bloquée mécaniquement. Par mesure de sécurité, serrez également le frein de stationnement, voir page 141.

**NOTE**

Le sélecteur de vitesses doit être en position **P** pour permettre le verrouillage et la mise sous alarme de la voiture.

**IMPORTANT**

La voiture doit être à l'arrêt pour sélectionner la position **P**.

**ATTENTION**

Utilisez toujours le frein de stationnement lorsque vous vous gardez dans une pente. L'engagement de la position **P** de la boîte de vitesses automatique ne suffit pas à maintenir la voiture dans toutes les situations.

**R – Marche arrière**

La voiture doit être immobile pour sélectionner la position **R**.

**N – Point mort**

Le moteur peut être démarré, mais aucune vitesse n'est engagée. Serrez le frein de sta-



## Boîtes de vitesses

tionnement lorsque la voiture est à l'arrêt et le sélecteur de vitesses en position **N**.

### D – Position de conduite

La position **D** correspond à la position de conduite normale. Le passages des rapports s'effectue automatiquement en fonction de l'accélération et de la vitesse. La voiture doit être à l'arrêt pour passer de la position **R** à la position **D**.

### Geartronic – mode manuel de passage des rapports (+/-)

Grâce à la boîte de vitesses automatique Geartronic, le conducteur peut passer manuellement les rapports. Le frein moteur de la voiture entre en action lorsque vous relâchez la pédale d'accélérateur.

Pour obtenir le mode de passage manuel des rapports, placez le levier en position **D** en butée droite sur "+/-". Le témoin "+/-" de l'écran d'information passera de blanc à orange et les chiffres compris entre 1 et 6 apparaissent dans un cadre, indiquant le rapport engagé.

- Poussez le levier vers l'avant + (plus) pour passer le rapport supérieur et relâchez le levier qui revient alors au point neutre entre + et -.

ou

- Tirez le levier en arrière vers - (moins) pour passer le rapport inférieur et relâchez-le.

La position manuelle "+/-" peut être sélectionnée à n'importe quel moment pendant la conduite.

Pour éviter les à-coups et arrêts de moteur, Geartronic rétrograde automatiquement dès que le conducteur laisse la voiture ralentir plus que ce qui est approprié pour la vitesse engagée.

Pour revenir à la position automatique :

- Placez le levier en butée gauche sur **D**.



### NOTE

Si la boîte de vitesses est munie d'un programme Sport, elle ne passera en mode manuel qu'après que le levier ait été poussé en avant ou en arrière de sa position "+/-". L'écran d'information n'affiche plus le symbole **S** mais les rapports engagés 1-6.

### Geartronic - Mode sport (S)

Le programme Sport offre un comportement plus sportif et permet d'atteindre des régimes plus élevés sur les rapports. En outre, la réponse en accélération est plus rapide. Avec une conduite active, la priorité est donnée aux rapports bas et donc à un passage tardif du rapport supérieur.

Le mode Sport est activé en déplaçant le levier de la position **D** vers la butée sur "+/-". L'écran d'information affiche alors **S** au lieu de **D**.

Le mode Sport peut être sélectionné à n'importe quel moment pendant la conduite.

### Geartronic - Mode hiver

Il peut être plus facile de démarrer sur un sol glissant en engageant le 3ème rapport manuellement.

1. Enfoncez la pédale de frein et poussez le levier sélecteur depuis la position **D** en butée vers "+/-" - le symbole sur l'écran du tableau de bord passe de **D** au chiffre **1**.
2. Passez le 3ème rapport en poussant le levier deux fois vers l'avant + (plus) - l'écran passe de **1** à **3**.
3. Relâchez la pédale de frein et accélérez doucement.

Le "mode hiver" de la boîte de vitesses permet à la voiture de démarrer avec un régime moteur moins élevé et une puissance moteur réduite sur les roues motrices.

### Kickdown

Lorsque vous appuyez à fond sur la pédale d'accélérateur, une fois la position dite "de pleine accélération" passée, le rapport inférieur est automatiquement engagé. Cela s'appelle une rétrogradation "kickdown".

## Boîtes de vitesses

Si vous relâchez l'accélérateur hors de la position "kickdown", le rapport supérieur est automatiquement engagé.

La fonction "kickdown" est utilisée lorsqu'une accélération maximale est nécessaire, lors d'un dépassement par exemple.

### Fonction de sécurité

Le programme de gestion de la boîte de vitesses automatique est muni d'une protection contre les rétrogradations (pour éviter le "kick-down") qui entraîneraient un sursrégime du moteur.

Geartronic ne permet pas les rétrogradations/kickdown sur des régimes trop élevés qui pourraient endommager le moteur. Si le conducteur insiste néanmoins pour une telle rétrogradation, il ne se passe rien. Le rapport reste tel qu'il est.

En cas de kickdown, la voiture peut rétrograder de un ou plusieurs rapports à la fois en fonction du régime moteur. La voiture passe au rapport supérieur lorsque le moteur atteint le régime maximale pour éviter d'endommager le moteur.

### Blocage mécanique du sélecteur de vitesses

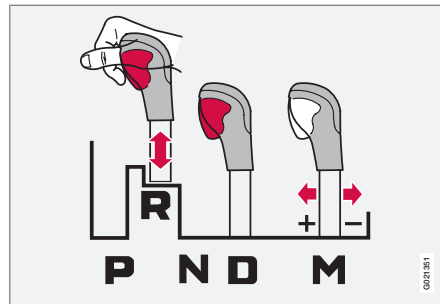

Il est possible de déplacer librement le levier de vitesses d'avant en arrière entre **N** et **D**. Les autres positions sont bloquées par un loquet commandé à l'aide du bouton de blocage du sélecteur de vitesses.

Avec le bouton de blocage enfoncé, le levier peut être poussé en avant ou en arrière entre **P**, **R**, **N** et **D**.

### Blocage automatique du sélecteur de vitesses

La boîte de vitesses automatique est pourvue de systèmes de sécurité particuliers :

#### Position de stationnement (P)

Véhicule immobile avec moteur qui tourne :

Enfoncez la pédale de frein tout en mettant le sélecteur de vitesses dans une autre position.

#### Blocage électrique de changement de vitesse - Shiftlock Position de stationnement (P)

Afin de pouvoir passer le sélecteur de la position **P** vers une autre position, la pédale de frein doit être enfoncée et la télécommande doit être en position **II**, voir page 83.

#### Blocage de changement de vitesses - Point mort (N)

Si le sélecteur est en position **N** et si la voiture est restée immobile pendant au moins 3 secondes (que le moteur soit en marche ou non), le sélecteur est alors bloqué.

Afin de pouvoir passer le sélecteur de la position **N** vers une autre position, la pédale de frein doit être enfoncée et le contact doit être en position **II**, voir page 83.



## Boîtes de vitesses

### Désactiver le blocage automatique du sélecteur de vitesses

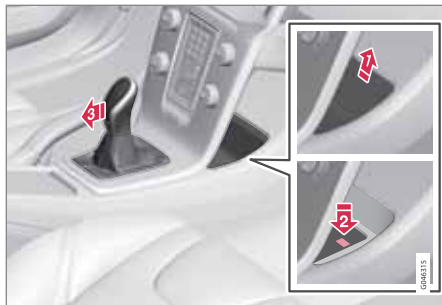

Si la voiture ne peut être conduite, par ex. lorsque la batterie est déchargée, il faudra sortir le sélecteur de rapport de la position **P** pour pouvoir déplacer la voiture.

- 1 ➔ Soulevez le tapis en caoutchouc dans le compartiment derrière la console centrale.
- 2 ➔ Appuyez sur le bouton jaune de la console puis relâchez-le.
- 3 ➔ Dégagez le sélecteur de la position **P**.
4. Remplacez le tapis en caoutchouc.

### Boîte de vitesses automatique Powershift\*



**D** : mode automatique de passage des rapports.  
**+/-** : mode manuel de passage des rapports.

Powershift est une boîte de vitesses automatique qui, à la différence d'une boîte de vitesses ordinaire dispose de disques d'embrayage mécaniques doubles. À la place, une boîte de vitesses automatique dispose d'un convertisseur de couple hydraulique qui transmet la force du moteur vers la boîte de vitesses.

La boîte de vitesses Powershift fonctionne de la même façon et dispose de commandes et de fonctions similaires à la boîte de vitesses Geartronic présentée dans le chapitre précédent.

### Powershift ou Geartronic ?

Si vous n'êtes pas certain que la voiture est équipée d'une boîte de vitesses Powershift, vous pouvez contrôler en consultant la désignation sur l'autocollant de la boîte de vitesses sous le capot moteur - voir page 390. La désignation "MPS6" indique une boîte Powershift -, sinon, il s'agit d'une boîte de vitesses automatique Geartronic.

### Ne pas oublier

Le double embrayage de la boîte de vitesses est muni d'une protection contre la surcharge qui s'active s'il devenait trop chaud, par exemple, lorsque la voiture est maintenue trop longtemps à l'arrêt avec la pédale d'accélérateur dans une montée.

Une boîte de vitesses qui a trop chauffé se manifeste par des secousses et des vibrations dans la voiture, le témoin d'avertissement s'allume et l'écran d'information affiche un message. La boîte de vitesses peut aussi chauffer en cas d'embouteillage avec déplacements lents (10 km/h ou moins) en montée ou avec une remorque attelée. La boîte de vitesses refroidit en cas d'immobilité de la voiture, en enfonçant le frein et en laissant tourner le moteur au ralenti.

La surchauffe en cas d'embouteillage peut être évitée en roulant par étape :

\* Option/accessoire, pour de plus amples informations reportez-vous à l'Introduction.



**Boîtes de vitesses**

- Immobilisez la voiture et attendez avec le pied sur le frein jusqu'à ce qu'une distance suffisante se soit formée devant vous, roulez puis attendez à nouveau avec le pied sur le frein.

**! IMPORTANT**

Utilisez le frein de route pour maintenir la voiture immobile en pente. Ne la maintenez pas immobile avec la pédale d'accélérateur. Il y a alors risque de surchauffe de la boîte de vitesses.

Pour obtenir des informations importantes concernant la boîte de vitesses Powershift et le remorquage, voir page 328.



**Message et mesure**

Dans certaines situations, l'écran peut afficher un message en même temps qu'un témoin s'allume.



# 03 Le poste de conduite

## Boîtes de vitesses

Témoin	Écran	Propriétés de conduite	Mesure
	<b>Surchauf. trans. Freiner pr refr.</b>	Difficultés pour conserver une vitesse régulière à régime constant.	Surchauffe de la boîte de vitesses. Maintenez la voiture immobile avec le frein de route. <sup>A</sup>
	<b>Surchauf. trans. arrêt prudent</b>	Fortes secousses en marche avant.	Surchauffe de la boîte de vitesses. Garez immédiatement la voiture en toute sécurité. <sup>A</sup>
	<b>Refroid. transm. Lais tourner mot</b>	Pas de transmission en raison d'une surchauffe de la boîte de vitesses.	Surchauffe de la boîte de vitesses. Pour obtenir le refroidissement le plus rapide : Laissez le moteur tourner au ralenti avec le sélecteur de vitesses en position <b>N</b> ou <b>P</b> jusqu'à ce que le message disparaisse.

<sup>A</sup> Pour obtenir le refroidissement le plus rapide, laissez le moteur tourner au ralenti avec le sélecteur de vitesses en position **N** ou **P** jusqu'à ce que le message disparaisse.

Le tableau présente trois étapes avec différents niveaux de gravité pour une surchauffe de la boîte de vitesses. Parallèlement à l'apparition du message, le conducteur est averti par une modification des propriétés de conduite déclenchée par l'électronique embarquée. Suivez les instructions à l'écran, le cas échéant.

 **NOTE**

Les exemples dans ce tableau n'indiquent pas une panne mais qu'une fonction de sécurité est activée pour éviter d'endommager l'un des composants de la voiture.

 **ATTENTION**

**Boîtes de vitesses**

Si vous ignorez un témoin d'avertissement accompagné d'un message **Surchauf. trans. arrêt prudent**, la chaleur dans la boîte de vitesses risque de s'élever au point d'interrompre le flux de force entre le moteur et la boîte de vitesses pour empêcher une avarie de l'embrayage. La voiture perd alors toute source d'entraînement et est immobilisée jusqu'à ce que la température de la boîte de vitesses retrouve un niveau acceptable.

Pour voir les autres messages concernant la boîte de vitesses et les solutions proposées, voir page 214.

Un message disparaît automatiquement après avoir effectué la mesure indiquée ou en appuyant sur le bouton **OK** du levier des cli-gnotants.

## Eco Guide et Power\*

### Généralités

Ces compteurs permettent au conducteur de conduire avec la meilleure économie possible.

Pour afficher ou masquer l'affichage de ces fonctions, voir page 75.

La voiture mémorise également les conduites et peut également les matérialiser sous forme de graphique, voir page 246.

### EcoGuide

Ce compteur indique si la conduite adoptée est économique.



- 1 Valeur instantanée
- 2 Valeur moyenne

### Valeur instantanée

C'est ici que la valeur instantanée apparaît. Plus l'indication est haute sur l'échelle, mieux cela vaut.

La valeur instantanée est calculée à partir de la vitesse, du régime moteur, de la puissance de sortie du moteur et de l'utilisation des freins de route.

La vitesse optimale (50-80 km/h) et un régime moteur bas sont recommandés. Pendant l'accélération et le freinage, les indicateurs baissent.

Si les valeurs instantanées sont très basses, la zone rouge du compteur s'allume pour indiquer une mauvaise économie. Ce phénomène doit donc être évité.

### Valeur moyenne

La valeur moyenne suit lentement la valeur instantanée et indique comment la voiture a été conduite. Plus les indicateurs sont placés haut sur l'échelle, plus la conduite adoptée a été économique.

### Power

Cet indicateur indique la puissance du moteur utilisée et la quantité de puissance disponible.



- 1 Puissance moteur disponible
- 2 Puissance moteur utilisée

### Puissance disponible

Le petit indicateur supérieur indique la puissance moteur disponible<sup>1</sup>. Plus l'indicateur est placé haut sur l'échelle, plus la quantité de puissance disponible sur le rapport engagé est grande.

### Puissance utilisée

Le gros indicateur inférieur indique la puissance moteur utilisée<sup>1</sup>. Plus l'indicateur est

<sup>1</sup> La puissance varie selon le régime moteur.



### Eco Guide et Power\*

haut sur l'échelle, plus la quantité de puissance utilisée est grande.

Un large espace entre les indicateurs signifie que la réserve de puissance est importante.

## Start/Stop \*

### Plus silencieux et plus propre



Le respect de l'environnement est l'une des valeurs essentielles de Volvo Car Corporation qui influencent toutes nos activités. Cette orientation a engendré la création de la série de véhicules DRIVe dont le concept rassemble plusieurs fonctions à économie d'énergie et dont l'objectif commun est la réduction de la consommation en carburant et ainsi des émissions d'échappement.

### Généralités concernant Start/Stop



*Le moteur s'arrête. Plus silencieux et plus propre....*

Certaines combinaisons de moteur/boîte de vitesses offrent la fonction Start/Stop qui est activé lorsque celle-ci est immobilisée dans les embouteillages ou à un feu de circulation. Le moteur s'arrête alors temporairement et redémarre automatiquement pour continuer votre route.

Avec la fonction Start/Stop, le conducteur a la possibilité d'adopter une conduite plus écologique avec l'arrêt automatique du moteur, dans les situations appropriées.

### Manuelle ou automatique

Veillez noter qu'il existe des différences pour la fonction Start/Stop selon que la boîte de vitesses qui équipe la voiture est manuelle ou automatique.

### Fonctionnement et utilisation



La fonction Start/Stop est automatiquement activée lors du démarrage du moteur. Le conducteur est informé que la fonction est active grâce à ce symbole allumé sur le tableau de bord, au message **Dém./**

**Arrêt Auto. ON** affiché et au témoin vert allumé sur le bouton Marche/Arrêt.

Les autres systèmes ordinaires de la voiture (éclairage, radio, etc.) fonctionnent normalement même lorsque le moteur a été arrêté automatiquement. Toutefois, certains équipements peuvent voir leur fonctionnement temporairement réduit, cela concerne la vitesse du ventilateur de climatisation ou un volume extrêmement élevé du système audio.

### Arrêt automatique du moteur

Pour obtenir un arrêt automatique du moteur, la voiture doit être à l'arrêt :



## Start/Stop \*

Conditions	M/A <sup>A</sup>
Débrayez, placez le levier de vitesses au point mort et relâchez la pédale d'embrayage. Le moteur s'arrête.	M
Arrêtez la voiture avec le frein et maintenez le pied sur la pédale. Le moteur s'arrête.	A

<sup>A</sup> M = boîte de vitesses manuelle, A = boîte de vitesses automatique.



Le symbole **AUTO START** apparaît sur l'écran d'information pour confirmer et rappeler que le moteur a été arrêté automatiquement.

## Démarrage automatique du moteur

Conditions	M/A <sup>A</sup>
Avec le levier de vitesses au point mort : Enfoncez la pédale d'embrayage ou la pédale d'accélérateur et le moteur démarre. Engagez le rapport approprié et continuez votre route.	M
En descente, il existe également cette possibilité :  Relâchez le frein et laissez la voiture rouler. Le moteur démarrera automatiquement lorsque la vitesse dépassera le rythme de marche normal.	M
Relâchez la pression sur la pédale de frein, le moteur démarre automatiquement et le trajet peut continuer.	A

<sup>A</sup> M = boîte de vitesses manuelle, A = boîte de vitesses automatique.

## Aide au démarrage HSA

Vous pouvez aussi relâcher le frein en montée pour démarrer automatiquement le moteur. La fonction HSA empêche la voiture de reculer.

La fonction HSA (Hill Start Assist) permet à la pression de rester dans le circuit de freinage

lorsque le pied est déplacé de la pédale de frein à la pédale d'accélérateur avant de repartir si le moteur a été arrêté automatiquement. Le freinage temporaire disparaît après quelques secondes ou lorsque le conducteur accélère.

Vous trouverez plus d'informations concernant HSA en page 122.

## Désactiver la fonction Start/Stop



Dans certaines situations, vous voudrez peut-être désactiver temporairement la fonction Start/Stop automatique. Pour cela, appuyez sur ce bouton dont le témoin s'allumera.

Pour indiquer la désactivation de la fonction Start/Stop, le symbole sur l'écran d'information s'éteint et le message **Dém./Arrêt Auto. OFF** apparaît pendant quelques secondes. Le témoin du bouton s'éteint ensuite.

La fonction Start/Stop est désactivée jusqu'à ce qu'elle soit réactivée avec le bouton ou jusqu'au prochain démarrage du moteur.



## 03 Le poste de conduite

### Start/Stop \*

#### Limites

#### Le moteur ne s'arrête pas automatiquement

Même lorsque la fonction Start/Stop est activée, le moteur ne s'arrête pas automatiquement si :

Conditions	M/ A <sup>A</sup>
la voiture n'a pas d'abord atteint environ 5 km/h (= rythme de marche rapide) après le démarrage à la clé ou le dernier arrêt automatique.	M + A
le conducteur a détaché sa ceinture de sécurité.	M + A
la capacité de la batterie est inférieure à niveau minimum.	M + A
le moteur n'a pas atteint sa température normale de fonctionnement.	M + A
la température extérieure est inférieure au point de gel ou supérieure à environ 30 °C.	M + A
les valeurs de l'environnement de l'habitacle sont hors des tolérances <sup>B</sup> , indiquant que le ventilateur d'habitacle tourne à haut régime.	M + A

Conditions	M/ A <sup>A</sup>
la voiture recule.	M + A
la température de la batterie est inférieure au point de gel ou supérieure à environ 55 °C.	M + A
le conducteur donne de larges coups de volant.	M + A
le filtre à particules du système d'échappement est plein. Ce n'est qu'après un cycle de régénération (voir page 313) que la fonction Start/Stop sera réactivée.	M + A
la route suit une forte pente.	M + A
une remorque est connectée au système électrique de la voiture.	M + A
la pression atmosphérique est inférieure à celle équivalente à une altitude de 1500 à 2400 mètres. La pression atmosphérique réelle varie selon les conditions météorologiques.	M + A

Conditions	M/ A <sup>A</sup>
l'assistant dans les embouteillage du régulateur adaptatif de vitesse est activé.	A
la porte conducteur a été ouverte alors que le sélecteur de vitesses est en position <b>D</b> .	A
vous quittez la position <b>D</b> pour engager la position <b>S<sup>C</sup></b> ou <b>+/-</b> .	A

A M = boîte de vitesses manuelle, A = boîte de vitesses automatique.

B Voiture avec ECC.

C Mode Sport.

#### Le moteur démarre automatiquement

Dans certains cas, le moteur, après avoir été arrêté automatiquement, peut redémarrer sans que le conducteur n'ait indiqué qu'il voulait continuer. Dans les cas suivants, le moteur peut démarrer automatiquement, même si le conducteur n'a pas enfoncé la pédale d'embrayage (boîte manuelle) ou retiré son pied de la pédale de frein (boîte automatique) :





## Start/Stop \*

Conditions	M/ A <sup>A</sup>
De la buée se forme sur les vitres.	M + A
Le climat dans l'habitacle ne correspond pas aux valeurs sélectionnées <sup>B</sup> .	M + A
La température extérieure tombe sous le point de gel ou est supérieure à environ 30 °C.	M + A
Une alimentation électrique élevée est requise ou la capacité de la batterie tombe sous le niveau minimum.	M + A
Une répétition de l'enfoncement (pompage) de la pédale de frein.	M + A
La voiture commence à rouler plus vite que le rythme de marche normal.	M
La ceinture de sécurité du conducteur a été détachée alors que le sélecteur de vitesses est en position <b>D</b> ou <b>N</b> .	A
Mouvements du volant.	A

Conditions	M/ A <sup>A</sup>
Le sélecteur de vitesses est déplacé de la position <b>D</b> à la position "+/-" ou <b>R</b> .	A
La porte conducteur a été ouverte alors que le sélecteur de vitesses est en position <b>D</b> .	A

<sup>A</sup> M = boîte de vitesses manuelle, A = boîte de vitesses automatique.

**ATTENTION**

N'ouvrez pas le capot moteur si le moteur a été arrêté automatiquement, ce dernier risque de démarrer automatiquement. Commencez par couper le moteur avec le bouton **START/STOP ENGINE** avant d'ouvrir le capot.

**Le moteur ne démarre pas automatiquement**

Dans les cas suivants, le moteur ne démarre pas automatiquement après un arrêt automatique :

Conditions	M/A <sup>A</sup>
Un rapport est engagé sans débrayer. Un message invite le conducteur à mettre le levier de vitesses au point mort pour permettre le démarrage automatique.	M
Le conducteur ne porte pas sa ceinture de sécurité, le sélecteur de vitesses est en position <b>P</b> et la porte conducteur est ouverte. Un démarrage normal du moteur est nécessaire.	A

<sup>A</sup> M = boîte de vitesses manuelle, A = boîte de vitesses automatique.

**Arrêt du moteur involontaire avec boîte de vitesses manuelle**

En cas d'échec du démarrage et si le moteur cale, procédez comme suit :

1. Enfoncez à nouveau la pédale d'embrayage et le moteur démarre automatiquement.
2. Dans certains cas, le levier de vitesses doit être mis au point mort. L'écran d'information affiche alors le message **Mettre au point mort**



## Start/Stop \*

### Informations et réglages complémentaires



Dans le système **MY CAR** de la voiture, il existe des instructions expliquant partiellement le concept **DRIVE** ainsi que certains réglages et options - voir page 218.

### Message





Pour accompagner le témoin de contrôle, la fonction Start/Stop peut aussi afficher des messages sur l'écran d'information dans certaines situations. Pour certains d'entre eux, il convient d'effectuer une mesure recommandée. Le tableau suivant montre quelques exemples.

Témoin	Message	Info/mesure	M/A <sup>A</sup>
	Dém./Arrêt Auto. ON	S'allume pendant quelques secondes après l'activation de Start/Stop.	M + A
	Dém./Arrêt Auto. OFF	S'allume pendant quelques secondes après la désactivation de Start/Stop.	M + A
	Dém./Arrêt Auto. Répar demandée	Start/Stop est hors fonction. Contactez un atelier. Un atelier Volvo agréé est recommandé.	M + A
	Système de gestion de moteur	Un contrôle automatique du fonctionnement est effectué.	M + A



## Start/Stop \*

Témoin	Message	Info/mesure	M/A <sup>A</sup>
<b>AUTO-STOP</b>	Moteur en Dém. Automatique	Moteur prêt au démarrage automatique. En attente de l'activation de la pédale d'embrayage ou de frein.	M
	Appuyer sur bout. démarrage	Le moteur ne démarrera pas directement. Effectuez un démarrage normal avec le bouton <b>START/STOP ENGINE</b> .	M
	Appuyer sur péd. d'emb. pour dém.	Moteur prêt au démarrage automatique. En attente de l'activation de la pédale d'embrayage.	M
	Appuyer sur péd. frein pour dém.	Moteur prêt au démarrage automatique. En attente de l'activation de la pédale de frein.	M
	Enfoncer frein + embray pour dém.	Moteur prêt au démarrage automatique. En attente de l'activation de la pédale d'embrayage ou de frein.	M
	Mettre au point mort	Un rapport est engagé sans débrayage. Débrayez et placez le levier de vitesses au point mort.	M
<b>AUTO-STOP</b>	Moteur en Dém. Automatique	Moteur prêt au démarrage automatique. En attente du relâchement de la pédale de frein.	A
	Sélect. P ou N pour démarrer	La fonction Start/Stop a été désactivée. Mettez le sélecteur de vitesses sur <b>N</b> ou <b>P</b> et procédez à un démarrage normal avec le bouton <b>START/STOP ENGINE</b> .	A
	Appuyer sur bout. démarrage	Le moteur ne démarrera pas automatiquement. Procédez à un démarrage normal avec le bouton <b>START/STOP ENGINE</b> et le sélecteur de vitesses sur <b>P</b> ou <b>N</b> .	A

A M = boîte de vitesses manuelle, A = boîte de vitesses automatique.

03



### Start/Stop \*

Si un message ne disparaît pas après correction, contactez un atelier. Un atelier Volvo agréé est recommandé.

**Freins de route****Généralités**

La voiture est équipée de deux circuits de freinage. Si un circuit est endommagé, ce qui signifie que la pédale de frein s'enfoncée plus et qu'elle doit être enfoncée plus fortement pour obtenir une puissance de freinage normale.

La force de pression du conducteur sur la pédale de frein est amplifiée par un servofrein.

**ATTENTION**

Le servofrein ne fonctionne que lorsque le moteur est en marche.

Si le frein est utilisé lorsque le moteur est à l'arrêt, la pédale devient plus dure et une force plus importante est nécessaire pour freiner la voiture.

Sur route très accidentée ou en cas de conduite avec une charge importante, il est possible d'épargner les freins en utilisant le frein moteur. Le frein moteur est le plus efficace si le même rapport est utilisé pour la montée et pour la descente.

Pour plus d'informations générales sur les charges importantes de la voiture, voir page 397.

**Freins antiblochage**

La voiture est équipée de l'ABS (Anti-lock Braking System) qui empêche les roues de se bloquer lors d'un freinage. La direction reste efficace, par exemple pour éviter un obstacle. En cas d'intervention de cette fonction, il est normal de sentir des vibrations dans la pédale de frein.

Après le démarrage du moteur, un bref test du système ABS est effectué lorsque le conducteur relâche la pédale de frein. Un autre test automatique du système ABS peut aussi avoir lieu lorsque la voiture atteint 10 km/h. Ce test peut être ressenti sous la forme de pulsations dans la pédale de frein.

**Feux stop d'urgence et feux de détresse automatiques**

Les feux stop d'urgence sont allumés pour informer les usagers se trouvant derrière d'un freinage brusque. Cette fonction signifie que les feux stop clignotent au lieu de rester allumés, comme pour un freinage normal.

Les feux stop d'urgence sont activés au-delà de 50 km/h si le système ABS est sollicité et/ou en cas de freinage brusque. Une fois la vitesse de la voiture inférieure à 10 km/h, les feux stop restent allumés et les feux de détresses sont activés jusqu'à ce que le conducteur accélère à au moins 20 km/h ou jusqu'à ce qu'il les éteigne avec le bouton, voir page 97.

**Nettoyage des disques de frein**

Les dépôts de saleté et l'eau sur les disques de frein peuvent entraîner un retard dans l'action du frein. Le nettoyage des garnitures de frein peut réduire ce retard.

En cas de chaussée humide, avant de garer la voiture pour une longue période ou après avoir lavé la voiture, il est préférable d'effectuer le nettoyage manuellement. Pour cela, freinez légèrement et un court instant lorsque vous roulez.

**Aide au freinage d'urgence**

L'aide au freinage d'urgence EBA (Emergency Brake Assist) contribue à augmenter la force de freinage et donc à réduire la distance de freinage. Le système EBA détecte la manière de freiner du conducteur et augmente la force de freinage lorsque cela est nécessaire. La force de freinage peut être amplifiée jusqu'à un niveau correspondant à celui du système ABS. La fonction EBA est interrompue lorsque la pression sur la pédale de frein diminue.



## Freins de route

### NOTE

Lorsque la fonction EBA est activée, la pédale de frein s'abaisse légèrement plus longtemps que d'habitude. Enfoncez (et maintenez) la pédale de frein aussi longtemps que cela est nécessaire. Tout freinage est interrompu lorsque la pédale de frein est relâchée.

### Entretien



Pour maintenir un niveau élevé de sécurité d'utilisation et un haut niveau de fiabilité, les intervalles de révision de Volvo doivent être respectés. Ceux-ci sont indiqués dans le carnet d'entretien et de garantie, voir page 352.

### IMPORTANT



L'usure des composants du système de freinage doit être vérifiée régulièrement.

Consultez un garage automobile pour connaître la procédure adéquate ou laissez un professionnel effectuer l'inspection - un atelier Volvo agréé est recommandé.

### Témoins sur le combiné d'instrument

Témoin	Signification
	Allumé en continu – Vérifiez le niveau de liquide de frein. Si le niveau est bas, faites l'appoint de liquide de frein et recherchez la cause de la diminution du liquide de frein.
	Allumé en continu pendant 2 secondes au démarrage du moteur – Un problème est apparu dans la fonction ABS du système de freinage la dernière fois que le moteur était en marche.

### ATTENTION

Si  et  sont allumés simultanément, un problème s'est probablement produit dans le système de freinage.

Si le niveau du réservoir de liquide de frein est normal dans ces circonstances, conduisez prudemment votre voiture jusqu'à l'atelier le plus proche afin de faire vérifier le système de freinage. Un atelier Volvo agréé est recommandé.

Si le niveau de liquide de frein dans le réservoir est en-dessous du repère **MIN**, la voiture ne doit pas être conduite avant d'avoir fait l'appoint en liquide de frein.

La cause d'une perte de liquide de frein doit être examinée.



## Frein de stationnement

### Généralités

#### ATTENTION

Utilisez toujours le frein de stationnement lorsque vous vous gardez dans une pente. L'engagement d'un rapport ou de la position **P** avec une boîte de vitesses automatique ne suffit pas à maintenir la voiture dans toutes les situations.



Témoin d'avertissement du tableau de bord.

La poignée est placée entre les sièges avant.

#### Pour serrer le frein de stationnement

1. Enfoncez la pédale de frein fermement.
2. Tirez fermement le levier vers le haut.

> Le témoin d'avertissement du tableau de bord s'allume.

#### NOTE

 - Le témoin d'avertissement sur le combiné d'instruments s'allume quelle que soit la force avec laquelle le frein de stationnement a été serré.

3. Relâchez la pédale de frein et assurez-vous que la voiture est bien immobile.
4. Si la voiture roule, le levier doit être encore tiré d'au moins un cran supplémentaire vers le haut.
  - Lorsque vous laissez un véhicule en stationnement, engagez toujours le 1er rapport (pour les boîtes de vitesses manuelles) ou la position **P** (pour les boîtes de vitesses automatiques).

#### Stationnement en côte

Si la voiture est garée dans une côte :

- Tournez les roues **vers la route**.

Si la voiture est garée dans une descente :

- Tournez les roues **vers le bord de la route**.

#### Pour desserrer le frein de stationnement

1. Enfoncez la pédale de frein fermement.

2. Tirez légèrement le frein de stationnement vers le haut, appuyez sur le bouton, abaissez le levier et relâchez le bouton.
  - > Le témoin d'avertissement du tableau de bord s'éteint.

Si le conducteur oublie de desserrer le frein de stationnement, il en est averti par, en plus du témoin d'avertissement déjà allumé, un signal sonore combiné à un message au tableau de bord lorsque la vitesse de la voiture dépasse 10 km/h.



## HomeLink® \*

### Généralités



HomeLink®<sup>1</sup> est une télécommande programmable intégrée au rétroviseur qui permet de commander à distance jusqu'à trois équipements (par exemple un système d'ouverture de porte de garage, un système d'alarme, un éclairage extérieur/intérieur, etc.) et ainsi de remplacer les télécommandes de ceux-ci. Hormis les trois boutons programmables, le panneau comporte également un témoin d'indication. HomeLink® ne peut être activé si la voiture a été verrouillée de l'extérieur. Pour plus d'informations sur HomeLink®, visitez : [www.homelink.com](http://www.homelink.com) ou téléphonez au 00 8000 466 354 65 (ou le numéro surtaxé +49 6838 907 277).

### ATTENTION

- Si HomeLink® est utilisé pour actionner une porte de garage ou une grille, assurez-vous que personne ne se trouve à proximité de la porte ou de la grille pendant leur déplacement.
- La voiture doit être hors du garage pour la programmation de la porte de garage.
- N'utilisez pas la télécommande HomeLink® pour une porte de garage qui n'a pas de sécurité arrêt/retour.

Gardez les télécommandes d'origine pour toute programmation ultérieure (par exemple en changeant de voiture ou pour une utilisation dans un autre véhicule). Il est également recommandé d'effacer la programmation des boutons si la voiture est vendue. Voir la section "Réinitialiser les boutons de HomeLink®" à la page 144.

### Programmer HomeLink®

#### NOTE

Dans certains véhicules, le contact doit être mis en position de marche ou "accessoires" avant de pouvoir programmer ou utiliser HomeLink®. Pour une programmation plus rapide et une meilleure qualité d'émission des signaux radio, insérez des piles dans la télécommande que vous souhaitez remplacer par HomeLink®. Les boutons de HomeLink® doivent être initialisés avant la programmation. Une fois l'initialisation terminée, HomeLink® est en "mode apprentissage" et prêt à être programmé.

1. Appuyez sur le bouton HomeLink® désiré et tenez-le enfoncé jusqu'à ce que le témoin d'indication clignote en jaune. Ceci indique que le bouton est prêt à la programmation.
2. Pointez la télécommande d'origine vers le bouton HomeLink® à programmer et maintenez-la à 5-30 cm du bouton. Ne couvrez pas le témoin indicateur sur le HomeLink®.
3. Appuyez sur le bouton de la télécommande d'origine et ne le relâchez pas avant que le témoin d'indication soit passé du jaune au rouge ou au vert. Si le témoin est

<sup>1</sup> HomeLink et le symbole de maison HomeLink sont des marques déposées de Johnson Controls, Inc.





rouge, essayez à nouveau en tenant la télécommande d'origine à une distance différente du bouton HomeLink®. Un témoin vert indique que la programmation a réussi.

4. **Appuyez sur le bouton de HomeLink® qui est en train d'être programmé et maintenez-le enfoncé pendant 5 secondes, puis relâchez-le.** Répétez si nécessaire, jusqu'à ce que la porte de garage soit activée. Si la porte ne s'active pas, appuyez sur le bouton programmé de HomeLink®, maintenez-le enfoncé et vérifiez le témoin indicateur.

> **Témoin vert constamment allumé :** Le témoin indicateur reste allumé lorsque le bouton est enfoncé. Cela signifie que la programmation est terminée. La porte de garage, la grille ou autre peut maintenant être manœuvré par une pression sur le bouton HomeLink®.

**Témoin vert clignotant :** Le témoin d'indication clignote lorsque le bouton est tenu enfoncé. Dans ce cas, passez aux points de programmation 5-7 pour terminer la programmation d'un dispositif à code tournant (généralement un

système d'ouverture de porte de garage).

5. Cherchez le "bouton d'apprentissage<sup>2</sup>" sur le récepteur de la porte de garage par exemple. Il se trouve souvent près de la fixation de l'antenne du récepteur.
6. Appuyez sur le "bouton d'apprentissage" du récepteur puis relâchez-le. Le bouton clignote pendant environ 30 secondes. Vous devez effectuer l'étape suivante dans ce laps de temps.
7. Pendant que le "bouton d'apprentissage" clignote, appuyez sur le bouton de HomeLink® qui est en train d'être programmé et maintenez-le enfoncé pendant environ 3 secondes, puis relâchez-le. Répétez la séquence pression/maintien/relâchement jusqu'à 3 fois pour terminer la programmation.

### Utilisation

Une fois le HomeLink® programmé, il est possible de l'utiliser en remplacement des télécommandes d'origine.

Appuyez et maintenez enfoncé le bouton<sup>3</sup> programmé jusqu'à ce que la porte de garage, le système d'alarme, etc. soit activé (cela peut prendre quelques secondes). Les télécommandes d'origine peuvent bien sûr toujours être utilisées en parallèle avec HomeLink®, si vous le souhaitez.

#### NOTE

Si le contact est coupé, HomeLink® fonctionne pendant 30 minutes après l'ouverture de la porte conducteur.

Si le problème de programmation persiste, contactez HomeLink® sur : [www.homelink.com](http://www.homelink.com) ou téléphonez au 00 8000 466 354 65 (ou le numéro surtaxé +49 6838 907 277).

<sup>2</sup> Le nom et la couleur du bouton varient selon les fabricants.

<sup>3</sup> Le témoin indicateur est allumé tant que le bouton est tenu enfoncé.



### HomeLink® \*

#### Réinitialiser les boutons de HomeLink®

Il n'est pas possible de réinitialiser qu'un seul bouton HomeLink®. En cas de réinitialisation, tous les boutons le seront simultanément. Un bouton individuel peut cependant être reprogrammé, voir la section suivante "Programmer chaque bouton".

1. Enfoncer les deux boutons HomeLink® extérieurs et ne les relâchez pas avant que le témoin d'indication soit passé du jaune au vert.
2. Relâchez les boutons.
  - > HomeLink® est maintenant en "mode d'apprentissage" et prêt à être reprogrammé, voir la section "Programmer HomeLink®" à la page 142.

#### Programmer chaque bouton

Pour reprogrammer un seul bouton de HomeLink®, procédez comme suit :

1. Appuyez sur le bouton de votre choix et **ne le relâchez pas**.
2. Lorsque le témoin HomeLink® se met à clignoter en jaune, au bout d'environ 10 secondes, relâchez le bouton et passez à l'étape 2 de la section « Programmer HomeLink® » à la page 142.

Pour plus d'informations ou pour laisser des commentaires concernant HomeLink®, visitez : [www.homelink.com](http://www.homelink.com) ou téléphonez au 00 8000 466 354 65 (ou le numéro surtaxé +49 6838 907 277).



DSTC – Système de contrôle de la stabilité et de la traction.....	148
Informations sur la signalisation routière - RSI* .....	151
Limiteur de vitesse* .....	153
Régl. vitesse* .....	155
Régulateur adaptatif de vitesse et de distance ACC* .....	157
Contrôle de la distance* .....	169
City Safety™ .....	172
Système d'anticipation de collision avec freinage automatique CWAB et détection des piétons* .....	178
Driver Alert System* .....	187
Driver Alert System - DAC* .....	188
Driver Alert System - Assistance de voie* .....	192
Assist. station.* .....	196
Caméra d'aide au stationnement* .....	199
Aide active au stationnement - PAP* .....	203
BLIS et CTA* .....	207



G000000

# 04

ASSISTANCE AU CONDUCTEUR





## DSTC – Système de contrôle de la stabilité et de la traction

### Généralités concernant le DSTC

Le système de contrôle de la stabilité et de l'antipatinage, DSTC (Dynamic Stability & Traction Control) assiste le conducteur pour éviter de dérapage et pour améliorer la motricité de la voiture.

En cas de freinage, l'intervention du système peut être remarquée par un bruit de pulsations. L'accélération peut être plus lente que prévue.

### ATTENTION

Le système de contrôle de la stabilité et de la traction est un système d'assistance complémentaire. Son fonctionnement n'est pas garanti dans toutes les situations ni sur tous les types de chaussées.

Le conducteur est toujours responsable de la sécurité lorsqu'il conduit son véhicule et du respect de la loi et du code de la route.

### Fonction antidérapage

La fonction limite individuellement la puissance de freinage et d'entraînement des roues pour stabiliser la voiture.

### Fonction antipatinage

Cette fonction réduit la puissance du moteur si les roues motrices patinent afin de conserver la stabilité et la motricité.

### Fonction de contrôle de la traction

La fonction est active à basse vitesse et transmet la puissance de la roue motrice qui patine vers la roue motrice qui ne patine pas.

### Commande du frein moteur - EDC

L'EDC (Engine Drag Control) empêche le blocage des roues, par exemple lorsque vous rétrogradez ou utilisez le frein moteur avec un rapport bas sur chaussée glissante.

Le blocage des roues pendant la conduite peut par exemple réduire la capacité de braquage.

### Corner Traction Control – CTC

CTC compense le sous-virage et permet une plus grande accélération en virage sans patinage des roues intérieures, par exemple sur une entrée d'autoroute en courbe afin d'atteindre rapidement la vitesse de la circulation.

### Recommandation de conduite - DSR

La fonction DSR (Driver Steering Recommendation) aide le conducteur à diriger la voiture dans le bon sens en cas de réduction de l'adhérence ou en cas de freinage ABS.

La tâche principale de la fonction DSR est d'aider le conducteur à braquer le volant dans le bon sens en cas de dérapage.

La fonction DSR intervient en appliquant un léger couple au volant dans le sens voulu pour

conserver/obtenir l'adhérence maximale possible et stabiliser la voiture.

### Stabilisateur de véhicule attelé\* - TSA

La fonction sert à stabiliser une voiture avec véhicule attelé dans les cas où l'équipage se met à tanguer, voir page 321.

### NOTE

La fonction est désactivée si le conducteur choisit le mode **Sport**.

### Utilisation

#### Sélection du niveau - mode Sport

Le système DSTC est toujours activé et ne peut pas être désactivé.

Le conducteur peut toutefois sélectionner le mode **Sport** qui permet une conduite plus active. En mode **Sport**, le système détecte si la pédale d'accélérateur, les mouvements du volant et la prise de virage sont plus actifs qu'en conduite normale et autorise le dérapage contrôlé avec le train arrière jusqu'à un certain niveau avant d'intervenir pour stabiliser la voiture.

Aussi, si le conducteur interrompt un dérapage contrôlé en relâchant la pédale d'accélérateur, le système DSTC intervient et stabilise la voiture.

**DSTC – Système de contrôle de la stabilité et de la traction**

Le mode **Sport** permet d'obtenir la plus grande force de traction si la voiture est embourbée ou en cas de conduite sur une surface qui n'est pas ferme comme du sable ou une neige profonde.

Pour sélectionner le mode **Sport** :

1. Appuyez sur le bouton **MY CAR** de la console centrale et naviguez dans le menu à l'écran jusqu'à **Ma V40 → DSTC**. (Pour de plus amples informations concernant le système de menus, voir page 217).
2. Décochez la case et revenez en arrière dans le menu avec **EXIT**.

> Le système autorise alors un style de conduite plus sportif.

Le mode **Sport** est actif jusqu'à ce que le conducteur décide de ne plus avoir la fonction ou le moteur est coupé. Au démarrage suivant du moteur, le système DSTC est de nouveau en mode normal.

**Témoins et messages à l'écran**

Témoin <sup>A</sup>	Message	Signification
	DSTC temporaire. OFF	Le système DSTC est temporairement réduit en raison de la température trop élevée des disques de frein. La fonction est réactivée automatiquement lorsque les freins ont refroidi.
	DSTC Répar demandée	Le système DSTC est hors service. <ul style="list-style-type: none"> <li>• Arrêtez la voiture en un lieu sûr, coupez le moteur puis redémarrez-le.</li> <li>• Contactez un atelier si le message reste affiché. Un atelier Volvo est recommandé.</li> </ul>
 et 	"Message"	Il y a un message sur l'écran du compteur de vitesse. Lisez-le !
	Allumé pendant 2 secondes.	Indique un contrôle du système au démarrage du moteur.



### DSTC – Système de contrôle de la stabilité et de la traction

Témoin <sup>A</sup>	Message	Signification
	Clignotement.	Le système DSTC intervient.
<b>DSTC SPORT</b>		Le mode <b>Sport</b> est activé.

<sup>A</sup> Ces symboles sont schématiques.





## Informations sur la signalisation routière - RSI\*

## Généralités sur le système RSI

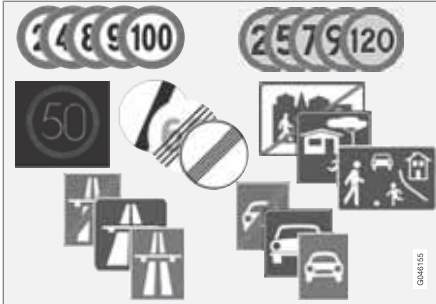

Exemple de panneaux de vitesse<sup>1</sup> "lisibles".

La fonction d'informations sur la signalisation routière (RSI – Road Sign Information) aide le conducteur à garder à l'esprit les panneaux routiers croisés en présentant les informations concernant par exemple la limitation de vitesse actuelle, le début ou la fin d'une autoroute ou une interdiction de dépasser.

En cas de panneau indiquant une autoroute et une limitation de vitesse simultanément, le RSI choisit de présenter le symbole du panneau de limitation de vitesse.

## ATTENTION

RSI ne fonctionne pas dans toutes les situations. Il est uniquement destiné à servir d'assistance complémentaire.

Le conducteur est toujours responsable de la sécurité lorsqu'il conduit son véhicule et du respect de la loi et du code de la route.

## Utilisation

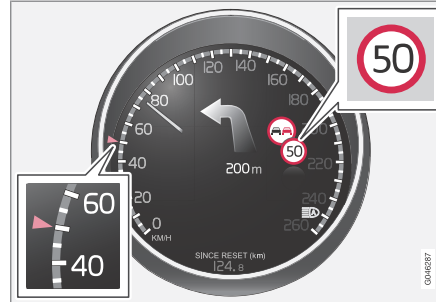

Information indiquant la limitation de vitesse.

Lorsque le RSI enregistre un panneau routier indiquant une limitation de vitesse, le panneau apparaît sur le tableau de bord.

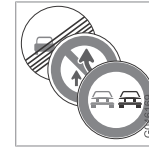

Le témoin indiquant la limitation de vitesse en vigueur peut parfois être accompagné du panneau d'interdiction de dépasser.

## Panneaux auxiliaires

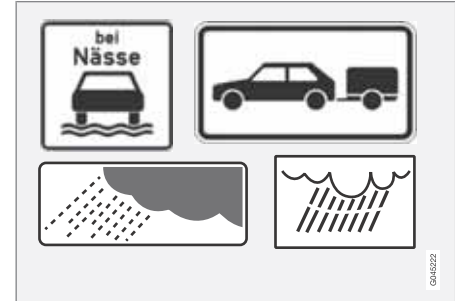

Exemples de panneaux auxiliaires<sup>1</sup>.

Il peut arriver que plusieurs limitations de vitesse soient appliquées à une seule et même route. Dans ce cas, un panneau auxiliaire indique les conditions qui concernent chaque limitation. Il peut s'agir de portions de route particulièrement accidentogènes par temps de pluie et/ou brouillard.

<sup>1</sup> La signalisation routière qui apparaît sur le tableau de bord dépend des marchés. L'illustration n'est qu'un exemple.



## Informations sur la signalisation routière - RSI\*

Les panneaux auxiliaires concernant la pluie n'apparaissent que lorsque les essuie-glaces sont utilisés.

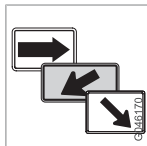

La vitesse en vigueur sur une sortie est indiquée avec un panneau auxiliaire montrant une flèche. La flèche apparaît sous le panneau indiquant la vitesse.

Le panneau de vitesse accompagné de ce type de panneau auxiliaire n'apparaît que si le conducteur utilise le clignotant.

### Sur une distance limitée ou à des heures précises

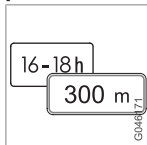

Certaines vitesses ne sont valables que sur une certaine distance ou pendant une certaine période de la journée. Le conducteur est informé des conditions par une fenêtre vide sous le panneau de limitation de vitesse.

tation de vitesse.

### Paramètres dans MY CAR



Options dans MY CAR

L'affichage des panneaux de limitation de vitesse sur le tableau de bord peut être désactivé. Pour désactiver la fonction RSI :

- Décochez l'option dans **MY CAR Paramètres** → **Paramètres du véhicule** → **Affichage de la signalisation routière** et quittez le menu avec **EXIT**, voir page 219.

### Avertissement de vitesse

(Speed Alert)

Le conducteur peut demander à recevoir un avertissement (Speed Alert) lorsqu'il dépasse la limitation de vitesse d'au moins 5 km/h. Cet avertissement se manifeste par le clignotement du symbole indiquant la limitation de vitesse lorsque celle-ci est dépassée.

Pour activer l'avertissement de vitesse :

- Cochez l'option d'avertissement de vitesse dans **MY CAR Paramètres** → **Paramètres du véhicule** → **Alerte de vitesse** et quittez le menu avec **EXIT**, voir page 219.

### Limites

Le capteur de la caméra de la fonction RSI présente les mêmes limites que l'œil humain. Vous trouverez plus de précisions à ce sujet en page 183.

Les panneaux qui informent indirectement de la limitation de vitesse (panneaux d'entrée en agglomération par exemple), ne sont pas pris en compte par la fonction RSI.

Voici quelques exemples de ce qui peut perturber la fonction :

- Panneaux décolorés
- Panneaux placés dans un virage
- Panneaux tordus ou endommagés
- Panneaux cachés ou mal placés
- Panneaux partiellement ou entièrement couverts de givre, de neige et/ou de saleté

**Limiteur de vitesse\*****Généralités concernant le limiteur de vitesse**

Un limiteur de vitesse (Speed Limiter) peut être considéré comme un régulateur de vitesse inversé. Le conducteur régule la vitesse avec la pédale d'accélérateur mais le limiteur de vitesse empêche celle-ci de dépasser la valeur sélectionnée/réglée.

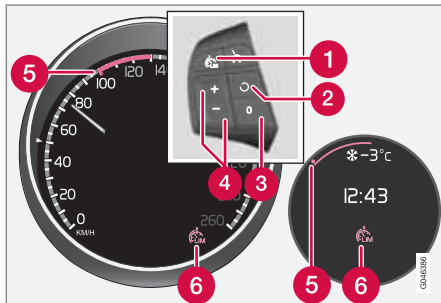
**Utilisation**

Commandes au volant et tableau de bord Numérique ou Analogique

- 1 Limiteur de vitesse - Marche/Arrêt.
- 2 Le mode veille cesse et la vitesse mémorisée est reprise.
- 3 Mode veille
- 4 Activer et régler la vitesse maximale.

- 5 Vitesse sélectionnée
- 6 Limiteur de vitesse actif

**Mettre en service et activer**

Lorsque le limiteur de vitesse est actif, l'écran affiche son témoin (6) ainsi qu'un repère (5) face à la vitesse maximale réglée.

Il est possible de sélectionner et de mémoriser la vitesse maximale dans la mémoire pendant la conduite et à l'arrêt.

**En cours de route**

1. Appuyez sur la commande au volant pour mettre le limiteur de vitesse en service.
  - > Le témoin (6) du limiteur de vitesse s'allume sur l'écran du tableau de bord.
2. Lorsque la voiture roule à la vitesse maximale souhaitée : Appuyez sur l'une des commandes au volant ou jusqu'à ce que l'écran du tableau de bord affiche un repère (5) face à la vitesse maximale souhaitée.
  - > Le limiteur de vitesse est alors activé et la vitesse maximale souhaitée est mise en mémoire.

**À l'arrêt**

1. Appuyez sur la commande au volant pour mettre le limiteur de vitesse en service.
2. Naviguez avec le bouton jusqu'à ce que l'écran du tableau de bord affiche un repère (5) face à la vitesse maximale souhaitée.
  - > Le limiteur de vitesse est alors activé et la vitesse maximale souhaitée est mise en mémoire.

**Modifier la vitesse**

Pour modifier la vitesse mémorisée :

- Réglez en appuyant brièvement sur ou . Chaque pression augmente ou réduit la vitesse de 5 km/h. La dernière pression est mise en mémoire.

Pour régler par pas de +/- 1 km/h :

- Maintenez le bouton enfoncé et relâchez-le lorsque l'écran du tableau de bord affiche un repère (5) face à la vitesse maximale souhaitée.

**Désactivation temporaire - mode veille**

Pour désactiver temporairement le limiteur de vitesse et passer en mode veille :

- Appuyez sur .



## Limiteur de vitesse\*

- > Le repère (5) à l'écran passe du VERT au BLANC (Numérique) ou du BLANC au GRIS (Analogique) et le conducteur peut temporairement dépasser la vitesse maximale réglée.

Le limiteur de vitesse est réactivé par une pression sur  et le repère (5) de l'écran passe du BLANC au VERT (Numérique) ou du GRIS au BLANC (Analogique) et la vitesse maximale de la voiture est de nouveau limitée.

### Désactivation temporaire avec la pédale d'accélérateur

Le limiteur de vitesse peut aussi être mis en mode veille avec la pédale d'accélérateur pour pouvoir rapidement sortir d'une situation en accélérant :

- Enfoncez complètement la pédale d'accélérateur.
  - > L'écran affiche la vitesse maximale mémorisée à l'aide d'un repère (5) de couleur et le conducteur peut temporairement dépasser la vitesse maximale réglée. Le repère (5) à l'écran passe pendant ce temps du VERT au BLANC (Numérique) ou du BLANC au GRIS (Analogique).

Le limiteur de vitesse est automatiquement réactivé après avoir relâché la pédale d'accélérateur et la vitesse de la



voiture est réduite sous la vitesse maximale sélectionnée/mémorisée. Le repère (5) de l'écran passe du BLANC au VERT (Numérique) ou du GRIS au BLANC (Analogique) et la vitesse maximale de la voiture est à nouveau limitée.

### Alarme dépassement de la vitesse

En pente, la puissance du frein moteur peut ne pas suffire et la vitesse maximale sélectionnée risque d'être dépassée. Le conducteur en est informé par un signal acoustique.

Le signal est actif jusqu'à ce que le conducteur réduise la vitesse avec le frein sous la vitesse maximale choisie.

### NOTE

L'alarme est activée après 5 secondes si la vitesse est dépassée d'au moins 3 km/h à condition qu'aucun des boutons  et  n'a été pressé durant les dernières trente secondes.

### Désactiver

Pour désactiver le limiteur de vitesse :

- Appuyez sur la commande au volant .
  - > Le témoin du limiteur de vitesse (6) et le repère de vitesse réglée (5) sur l'écran s'éteignent. La vitesse sélectionnée et mémorisée est donc supprimée de la

mémoire et ne peut pas être reprise avec le bouton .

Le conducteur peut alors régler la vitesse avec la pédale d'accélérateur sans limitation.



## Régul. vitesse\*

**Généralités concernant le régulateur de vitesse (CC)**

Le régulateur de vitesse (CC – Cruise Control) aide le conducteur à maintenir une vitesse régulière ce qui permet une conduite plus détendue sur les autoroutes et les longues routes nationales droites avec une circulation fluide.

**ATTENTION**

Le conducteur doit toujours rester concentré sur la circulation et intervenir si le régulateur de vitesse ne maintient ni une vitesse ni une distance appropriées.

Le conducteur est toujours responsable de la sécurité lorsqu'il conduit son véhicule.

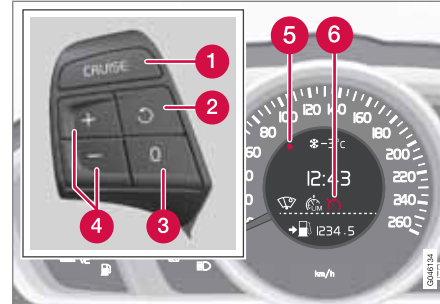
**Utilisation**

Clavier au volant et écran dans une voiture **sans** limiteur de vitesse<sup>1</sup>.

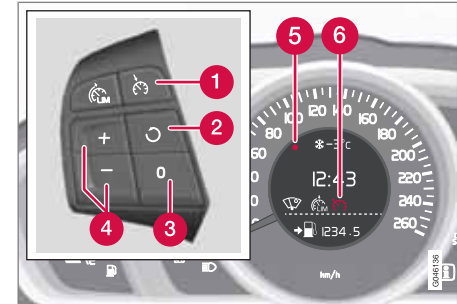

Clavier au volant et écran dans une voiture **avec** limiteur de vitesse<sup>1</sup>.

- 1 Régulateur de vitesse - Marche/Arrêt.
- 2 Le mode veille cesse et la vitesse mémorisée est reprise.
- 3 Mode veille
- 4 Activer et régler la vitesse.
- 5 Vitesse sélectionnée (GRIS = mode veille).
- 6 Régulateur de vitesse activé - témoin BLANC (GRIS = mode veille).

**Activer et régler la sensibilité**

Pour activer le régulateur de vitesse :

- Appuyez sur la commande au volant

<sup>1</sup> Un réparateur agréé Volvo dispose des informations concernant les réglementations en vigueur sur chaque marché.



## Régl. vitesse\*

- > Le témoin (6) à l'écran passe de GRIS à BLANC et indique que le régulateur de vitesse est en mode veille.

Pour activer le régulateur de vitesse :

- À la vitesse souhaitée, appuyez sur le bouton au volant ou .
- > La vitesse actuelle est mémorisée et le point de l'écran (5) s'allume face à la vitesse sélectionnée.

### NOTE

Le régulateur de vitesse ne peut pas être activé si la vitesse est inférieure à 30 km/h.

### Modifier la vitesse

Pour modifier la vitesse mémorisée :

- Réglez en appuyant brièvement sur ou . Chaque pression augmente ou réduit la vitesse de 5 km/h. La dernière pression est mise en mémoire.

Pour régler par pas de +/- 1 km/h :

- Maintenez le bouton enfoncé et relâchez à la vitesse souhaitée.

Une augmentation temporaire de la vitesse avec la pédale d'accélérateur, par exemple lors d'un dépassement, n'influence pas le réglage du régulateur de vitesse. La voiture reviendra à

la vitesse précédemment définie lorsque la pédale d'accélérateur est relâchée.

### NOTE

Si l'un des boutons du régulateur de vitesse est maintenu enfoncé pendant plusieurs minutes, le régulateur de vitesse sera bloqué et désactivé. Pour réactiver le régulateur de vitesse, il faudra arrêter la voiture et redémarrer le moteur.

### Désactivation temporaire - mode veille

Pour désactiver provisoirement le régulateur de vitesse et le mettre en mode veille :

- Appuyez sur .
- > Le point à l'écran (5) et le témoin (6) passent du BLANC au GRIS.

### Mode veille automatique

Le régulateur de vitesse est temporairement désactivé est mis en mode veille si :

- à la perte d'adhérence des roues
- le frein de route est utilisé
- à la vitesse qui baisse sous environ 30 km/h
- la pédale d'embrayage est enfoncée
- le sélecteur de vitesses est mis au point mort (boîte de vitesses automatique)
- le conducteur maintient une vitesse supérieure à celle réglée plus de 1 minute.

Le conducteur doit alors lui-même réguler la vitesse.

### Reprendre la vitesse réglée

Pour réactiver le régulateur de vitesse depuis le mode veille :

- Appuyez sur la commande au volant .
- > Le point de l'écran (5) et le témoin (6) passent du GRIS au BLANC et la vitesse est adaptée à la dernière valeur réglée.

### NOTE

Une forte augmentation de la vitesse peut avoir lieu après avoir repris la vitesse réglée avec .

### Désactiver

Le régulateur de vitesse est désactivé avec la commande au volant (1) ou en coupant le moteur. La vitesse réglée est supprimée de la mémoire et ne peut pas être récupérée avec le bouton .

**Régulateur adaptatif de vitesse et de distance ACC\*****Généralités concernant la ACC**

Le régulateur adaptatif de vitesse et de distance (ACC – Adaptive Cruise Control) aide le conducteur à maintenir une distance de sécurité au véhicule qui précède. Le régulateur adaptatif de vitesse permet une conduite plus décontractée sur de long trajets sur autoroute et les longues portions de routes avec une circulation fluide.

Le conducteur règle la vitesse souhaitée et l'intervalle de temps à la voiture qui précède. Lorsque le radar détecte un véhicule plus lent devant la voiture, la vitesse est automatiquement adaptée en conséquence. Une fois la voie libre, la vitesse de la voiture revient la vitesse sélectionnée.

Si le régulateur adaptatif de vitesse est désactivé ou en mode veille et si la voiture s'approche trop du véhicule qui précède, le conducteur est averti par le contrôle de la distance (voir page 169) de la courte distance.

**ATTENTION**

Le conducteur doit toujours rester concentré sur la circulation et intervenir si le régulateur adaptatif de vitesse ne maintient ni une vitesse ni une distance appropriées.

Le régulateur adaptatif de vitesse et de distance ACC ne peut pas traiter toutes les conditions de circulation, climatiques ni l'état de la route.

Lisez l'ensemble de cette section afin de connaître les limites du régulateur adaptatif de vitesse et de distance. Le conducteur doit prendre conscience de ces limites avant d'utiliser le régulateur.

Le conducteur est toujours responsable du respect des distances et de la vitesse, même pendant l'utilisation du régulateur adaptatif de vitesse.

**IMPORTANT**

L'entretien des composants du régulateur adaptatif de vitesse et de distance ne doit être effectué que par un atelier Volvo agréé est recommandé.

**Boîte de vitesses automatique**

Les voitures avec boîte de vitesses automatique disposent de fonctions améliorées avec

l'assistant dans les embouteillages du régulateur adaptatif de vitesse, voir page 162.

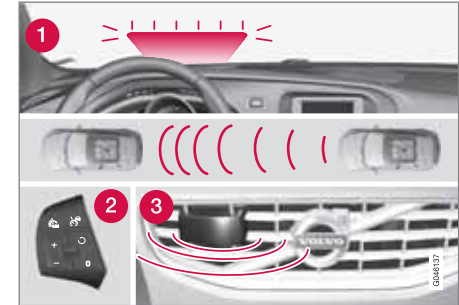
**Fonction**

Vue d'ensemble des fonctions<sup>1</sup>.

- 1 Témoin d'avertissement - intervention nécessaire du conducteur pour freiner
- 2 Commandes au volant
- 3 Radar

Le régulateur adaptatif de vitesse et de distance ACC se compose d'un régulateur de vitesse et d'un dispositif de maintien de la distance.

<sup>1</sup> NOTE : l'illustration est simplifiée, les détails peuvent varier selon le modèle de la voiture.



### Régulateur adaptatif de vitesse et de distance ACC\*

#### ATTENTION

Le régulateur adaptatif de vitesse et de distance ACC n'est pas un système qui permet d'éviter les collisions. Le conducteur se doit d'intervenir si le système ne détecte pas un véhicule qui précède.

Le régulateur adaptatif de vitesse et de distance n'agit (ne freine) pas pour les êtres humains ni pour les animaux ni pour les petits véhicules, les bicyclettes et les motos. Ni pour les véhicules ou objets circulant en sens inverse, lents ou à l'arrêt.

N'utilisez pas le régulateur adaptatif de vitesse et de distance ACC dans la circulation urbaine ou dense, les carrefours, sur chaussée glissante ou recouverte d'eau ou de neige, en cas d'averse forte (pluie ou neige), de mauvaise visibilité, dans les virages ou les voies d'accélération et de décélération.

La distance au véhicule qui précède est principalement mesurée avec un radar. Le régulateur de vitesse régule la vitesse par des accélérations et de freinages. Il est normal que les freins émettent de faibles bruits lorsque le régulateur adaptatif de vitesse les utilise.

#### ATTENTION

La pédale de frein se déplace lorsque le régulateur de vitesse freine. Ne laissez pas le pied sous la pédale de frein pour éviter qu'il ne soit coincé.

Le régulateur de vitesse s'efforce de suivre le véhicule qui précède sur la même voie à une distance déterminée par le conducteur. Si le radar ne "voit" aucun véhicule qui précède, la voiture adoptera alors la vitesse réglée pour le régulateur de vitesse. Il en va de même si la vitesse du véhicule qui précède dépasse celle réglée dans la régulateur de vitesse.

Le régulateur adaptatif de vitesse et de distance s'efforce de réguler la vitesse en souplesse. Dans les situations nécessitant de brusques freinages, vous devrez freiner vous-même. Cela concerne les différences de vitesse importantes ou si la voiture qui précède freine fortement. En raison des limites du radar, un freinage peut se produire de manière inattendue ou ne pas avoir lieu, voir page 164.

Le régulateur adaptatif de vitesse peut être activé pour suivre un autre véhicule à des vitesses comprises entre 30 km/h<sup>2</sup> et 200 km/h. Si la vitesse devient inférieure à 30 km/h ou si le régime moteur est trop bas, le régulateur adap-

tatif de vitesse passe en mode veille et le freinage automatique cesse. Le conducteur doit alors directement prendre les commandes pour maintenir la distance avec le véhicule qui précède.

#### Témoin d'avertissement - intervention nécessaire du conducteur pour freiner

La capacité de freinage du régulateur adaptatif de vitesse et de distance ACC correspond à plus de 40 % de la capacité de freinage de la voiture.

Si la voiture doit freiner avec une force plus importante que ce dont le régulateur de vitesse est capable et que le conducteur ne freine pas, le régulateur de vitesse se sert du témoin et du répétiteur acoustique (voir illustration page 178) de l'anticipation de collision pour indiquer au conducteur qu'une intervention immédiate est nécessaire.

#### NOTE

Le témoin d'avertissement peut être difficile à voir en cas de forte lumière du soleil ou si vous portez des lunettes de soleil.

<sup>2</sup> L'assistant dans les embouteillages (voitures équipées d'une boîte de vitesses automatique) peut être activé entre 0 et 200 km/h, voir page 162.





## Régulateur adaptatif de vitesse et de distance ACC\*

### ATTENTION

Le régulateur de vitesses n'avertit que pour les véhicules détectés par le radar. C'est pourquoi l'avertissement peut ne pas avoir lieu ou être retardé. N'attendez pas l'avertissement. Freinez lorsque c'est nécessaire.

### Routes en pente et/ou fortes charges

N'oubliez pas que le régulateur adaptatif de vitesse est d'abord prévu pour une utilisation en conduite sur des chaussées planes. Le régulateur de vitesse peut rencontrer des difficultés pour maintenir la bonne distance au véhicule qui précède en forte pente, avec une forte charge ou avec une remorque/caravane. Soyez donc d'autant plus prudent et prêt à freiner.

### Utilisation

Les commandes au volant sont différentes selon que la voiture est équipée du limiteur de vitesse<sup>3</sup> ou non.

#### AVEC limiteur de vitesse

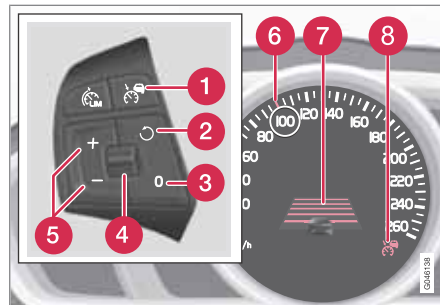

- 1 Régulateur de vitesse - Marche/Arrêt.
- 2 Le mode veille cesse et la vitesse mémorisée est reprise.
- 3 Mode veille
- 4 Distance temporelle - Augmenter/Réduire.
- 5 Activer et régler la vitesse.
- 6 Indicateur vert face à la vitesse mémorisée (BLANC = mode veille).
- 7 Distance temporelle
- 8 ACC est actif lorsque le témoin est vert (BLANC = mode veille).

#### SANS limiteur de vitesse

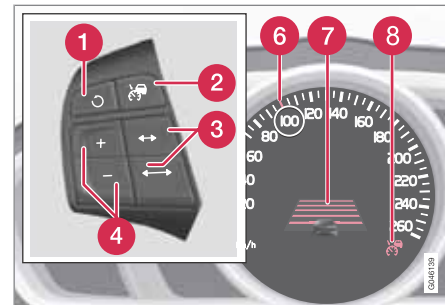

- 1 Le mode veille cesse et la vitesse mémorisée est reprise.
- 2 Régulateur de vitesse - Marche/Arrêt ou Mode veille.
- 3 Distance temporelle - Augmenter/Réduire.
- 4 Activer et régler la vitesse.
- 5 (Non utilisé)
- 6 Indicateur vert face à la vitesse mémorisée (BLANC = mode veille).
- 7 Distance temporelle
- 8 ACC est actif lorsque le témoin est vert (BLANC = mode veille).

<sup>3</sup> Un réparateur agréé Volvo dispose des informations concernant les réglementations en vigueur sur chaque marché.



## Régulateur adaptatif de vitesse et de distance ACC\*

### Activer et régler la sensibilité

Pour activer le régulateur de vitesse :

- Appuyez sur le bouton au volant . Un témoin similaire BLANC apparaît sur l'écran (6) pour indiquer que le régulateur de vitesse est en mode veille.

Pour activer le régulateur de vitesse :

- À la vitesse souhaitée, appuyez sur le bouton au volant ou .
- > La vitesse actuelle est mémorisée, l'écran affiche une "loupe" autour de la vitesse sélectionnée pendant une seconde et l'indicateur (6) passe du BLANC au VERT.



Lorsque cet indicateur passe du BLANC au VERT, le régulateur de vitesse est activé et la voiture maintient la vitesse mémorisée.



Ce n'est que lorsque l'écran présente l'image d'un autre véhicule que la **distance** au véhicule qui précède est réglée par le régulateur de vitesse.



Une plage de vitesse est alors indiquée :

- la vitesse la plus élevée, avec l'indicateur VERT (6) est la vitesse préprogrammée

- la vitesse la plus basse est celle de la voiture qui précède.

### Modifier la vitesse

Pour modifier la vitesse mémorisée :

- Réglez en appuyant brièvement sur ou . Chaque pression augmente ou réduit la vitesse de 5 km/h. La dernière pression est mise en mémoire. Si la vitesse est augmentée avec la pédale d'accélérateur avant l'appui sur le bouton ou , la vitesse réelle de la voiture lors de l'appui sur le bouton est enregistrée dans le régulateur de vitesse.

Pour régler par pas de +/- 1 km/h :

- Maintenez le bouton enfoncé et relâchez à la vitesse souhaitée.



### NOTE

Si l'un des boutons du régulateur de vitesse est maintenu enfoncé pendant plusieurs minutes, le régulateur de vitesse sera bloqué et désactivé. Pour réactiver le régulateur de vitesse, il faudra arrêter la voiture et redémarrer le moteur.

Dans certaines situations, il n'est pas possible d'activer le régulateur de vitesse. L'écran indique alors **Régl. vitesse Non disponible**, voir page 167.

### Régler la distance temporelle

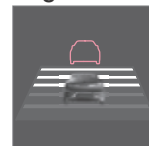

Il est possible de choisir parmi différentes distances temporelles au véhicule qui précède. Elles sont représentées à l'écran par des traits horizontaux (entre 1 et 5) - plus ils sont nombreux, plus la distance temporelle est longue. Un trait correspond à environ 1 seconde jusqu'au véhicule qui précède et 5 traits à environ 3 secondes.

Pour annuler/modifier la distance temporelle :

Pour annuler/modifier la distance temporelle :

- Tournez la molette du clavier au volant (ou utilisez les boutons / pour les voitures non équipées d'une limiteur de vitesse).

À basse vitesse, lorsque la distance est courte, le régulateur adaptatif de vitesse et de distance ACC augmente légèrement le délai.

Pour pouvoir suivre la voiture qui vous précède en douceur et confortablement, le régulateur adaptatif de vitesse et de distance ACC permet une légère variation du délai dans certains cas.

Veillez noter qu'une distance temporelle courte laisse au conducteur un court temps de réaction en cas d'événement imprévu dans la circulation.

**Régulateur adaptatif de vitesse et de distance ACC\***

Le même symbole apparaît aussi lorsque le contrôle de la distance est activé, voir page 169.

**i NOTE**

Utilisez uniquement la distance temporelle autorisée par la législation routière locale.

Si le régulateur de vitesse ne semble pas réagir à son activation, il se peut que la distance temporelle au véhicule le plus proche empêche la recherche de vitesse.

Pour une distance temporelle donnée, plus la vitesse est élevée et plus la distance en mètres est longue.

**Désactivation temporaire - mode veille**

Pour désactiver provisoirement le régulateur de vitesse et le mettre en mode veille :

- Appuyez sur la commande au volant 



Ce témoin et l'indicateur de la vitesse mémorisée passent du VERT au BLANC.

**Clavier sans limiteur de vitesse\***

Pour désactiver provisoirement le régulateur de vitesse et le mettre en mode veille :

- Appuyez sur la commande au volant .

**Mode veille en raison d'une intervention du conducteur**

Le régulateur de vitesse est temporairement désactivé est mis automatiquement en mode veille si :

- le frein de route est utilisé
- la pédale d'embrayage est enfoncée pendant plus d'une minute<sup>4</sup>
- le sélecteur de vitesses est mis en position **N** (boîte de vitesses automatique)
- le conducteur maintient une vitesse supérieure à celle réglée plus de 1 minute.

Le conducteur doit alors lui-même réguler la vitesse.

Une augmentation temporaire de la vitesse avec la pédale d'accélérateur, par exemple lors d'un dépassement, n'influence pas le réglage du régulateur de vitesse. La voiture reviendra à la vitesse précédemment définie lorsque la pédale d'accélérateur est relâchée.

**Mode veille automatique**

Le régulateur adaptatif de vitesse dépend d'autres systèmes comme DSTC (voir page 148). Si le fonctionnement de l'un de ces systèmes est interrompu, le régulateur de vitesse sera automatiquement désactivé.

En cas de désactivation automatique, un signal sonore retentit et le message **Réglul. vitesse Annulé** apparaît à l'écran. Le conducteur doit intervenir et adapter la vitesse en fonction du véhicule qui précède.

La désactivation automatique peut être due :

- le conducteur ouvre la porte
- le conducteur détache sa ceinture de sécurité
- au régime moteur, trop élevé/bas
- à la vitesse qui baisse sous 30 km/h<sup>5</sup>
- à la perte d'adhérence des roues
- à la température élevée des freins
- au radar recouvert de neige ou gêné par une forte pluie par exemple (ondes bloquées).

**Reprendre la vitesse réglée**

Le régulateur de vitesse en mode veille est réactivé avec une pression sur la commande au volant . La vitesse mémorisée en dernier est reprise.

<sup>4</sup> Débrayer ou changer de rapport n'implique pas le passage en mode veille.

<sup>5</sup> Ne concerne pas les voitures avec assistant dans les embouteillages. Elles acceptent l'arrêt complet.



## Régulateur adaptatif de vitesse et de distance ACC\*

### NOTE

Une forte augmentation de la vitesse peut avoir lieu après avoir repris la vitesse réglée avec .

### Dépassement un autre véhicule

Si la voiture suit un autre véhicule et le conducteur indique son intention d'effectuer un dépassement avec le clignotant<sup>6</sup>, le régulateur de vitesse l'assiste alors un court instant en accélérant la voiture vers le véhicule qui précède.

La fonction est active lorsque la vitesse est supérieure à 70 km/h.



### ATTENTION

Pensez que cette fonction peut être activée dans d'autres situations que le dépassement (par exemple lorsque vous utilisez les clignotants pour changer de file ou pour sortir d'une autoroute). La voiture accélérera alors un court instant.



### Désactiver

#### Commandes avec limiteur de vitesse

Le régulateur adaptatif de vitesse peut être désactivé avec une **courte** pression sur le bou-



ton au volant . La vitesse réglée est supprimée et ne peut pas être récupérée avec le bouton .

#### Clavier sans limiteur de vitesse

Une **brève** pression sur la commande au volant  place le régulateur de vitesse en mode de veille. Une brève pression supplémentaire désactive le régulateur de vitesse. La vitesse réglée est supprimée et ne peut pas être récupérée avec le bouton .

#### Passer de ACC à CC

Vous pouvez, avec une simple pression sur un bouton, désactiver la partie adaptative (maintien de la distance) du régulateur de vitesse pour que seul le maintien de la voiture reste actif.

- Exercez une **longue** pression sur le bouton au volant . Le témoin de l'écran passe de  à .
- > Le régulateur de vitesse standard CC (Cruise Control) est alors activé, voir page 155.

### ATTENTION

Lorsque vous passez du ACC au CC, la voiture ne se chargera plus du freinage. Elle suivra simplement la vitesse réglée.

#### Repasser de CC à ACC

Arrêtez le système CC avec 1 ou 2 pressions sur  conformément à la section précédente « Désactiver - Clavier sans limiteur de vitesse ». À l'activation suivante du système, c'est ACC qui est activé.

#### Assistant dans les embouteillages

Dans les voitures avec boîte de vitesses automatique, le régulateur adaptatif de vitesse est complété par la fonction d'assistance dans les embouteillages (aussi appelée "Queue Assist").

L'assistant dans les embouteillages offre les fonctions suivantes :

- Intervalle de vitesse étendu - même à moins de 30 km/h ou à l'arrêt
- Changement de cible
- Le freinage automatique cesse à l'arrêt

Notez que la vitesse minimale réglable pour le régulateur de vitesse est de 30 km/h. Même si

<sup>6</sup> Uniquement avec le clignotant gauche dans les voitures avec conduite à gauche et clignotant droit dans les voitures avec conduite à droite.

\* Option/accessoire, pour de plus amples informations reportez-vous à l'Introduction.



## Régulateur adaptatif de vitesse et de distance ACC\*

le régulateur de vitesse peut suivre un autre véhicule jusqu'à l'arrêt, il est **impossible** de choisir une vitesse inférieure.

## Intervalle de vitesse plus large

**i** NOTE

Pour pouvoir activer le régulateur de vitesse, la porte conducteur doit être fermée et la ceinture du conducteur doit être bouclée.

Avec une boîte de vitesses automatique, le régulateur de vitesse peut suivre un véhicule entre 0 et 200 km/h.

**i** NOTE

Pour pouvoir activer le régulateur de vitesse à moins de 30 km/h, le véhicule qui précède doit se trouver à une distance raisonnable.

En cas d'arrêts courts dans une circulation très lente ou à un feu de circulation, la conduite est automatiquement reprise après un court arrêt dans les 3 secondes. S'il se passe plus de temps avant que le véhicule qui précède ne se mette en mouvement, le régulateur de vitesse est désactivé et passe en mode veille avec freinage automatique. Le conducteur doit ensuite

réactiver le régulateur de vitesse de la manière suivante :

- Appuyez sur la commande au volant .
  - ou
  - Enfoncez la pédale d'accélérateur.
- > Le régulateur de vitesse se remettra alors à suivre le véhicule qui précède.

**i** NOTE

L'assistant dans les embouteillages peut maintenir la voiture immobile pendant 4 minutes au maximum. Les freins sont ensuite desserrés.

Vous trouverez plus de précisions dans le chapitre "Interruption du freinage automatique à l'arrêt".

## Changement de cible

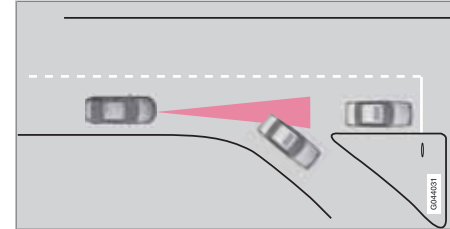

*Si le véhicule cible qui précède change brusquement de direction, la circulation peut être arrêtée un peu plus loin.*

Lorsque le régulateur de vitesse suit un autre véhicule à une vitesse **inférieure** à 30 km/h et change de cible pour un véhicule à l'arrêt, il freinera suivant le véhicule à l'arrêt.

**!** ATTENTION

Lorsque le régulateur de vitesse suit un autre véhicule à une vitesse **inférieure** à 30 km/h et change de cible pour un véhicule à l'arrêt, il ignorera ce dernier et choisira de suivre la vitesse mémorisée.

- Le conducteur doit intervenir et freiner lui-même.



### Régulateur adaptatif de vitesse et de distance ACC\*

#### Mode veille automatique en cas de changement de cible

Le régulateur de vitesse est désactivé et mis en mode veille :

- lorsque la vitesse est inférieure à 5 km/h et que le régulateur de vitesse n'est pas certain que la cible est un véhicule à l'arrêt ou s'il s'agit d'un autre objet (un gendarme couché par exemple).
- lorsque la vitesse est inférieure à 5 km/h et que le véhicule qui précède change de direction et que le régulateur de vitesse n'a plus de cible à suivre.

#### Interruption du freinage automatique à l'arrêt

Dans les situations suivantes, l'assistant dans les embouteillages interrompt automatiquement le freinage à l'arrêt :

- le conducteur ouvre la porte
- le conducteur détache sa ceinture de sécurité

Cela signifie que les freins seront desserrés et que la voiture se mettra en mouvement. Le conducteur doit donc intervenir et freiner lui-même pour maintenir la voiture immobile.

#### IMPORTANT

L'assistant dans les embouteillages peut maintenir la voiture immobile pendant 4 minutes au maximum. Les freins sont ensuite desserrés.

Le conducteur est averti progressivement avec une intensité croissante :

1. Alarme acoustique (tintement) et message texte.
2. Un témoin d'avertissement clignotant apparaît sur le pare-brise.
3. Les freinages sont "saccadés".

L'assistant dans les embouteillages relâche le frein de route et passe en mode veille, même dans les situations suivantes :

- le conducteur met le pied sur la pédale de frein
- le sélecteur de vitesses est mis en position **P**, **N** ou **R**
- le conducteur met le régulateur de vitesse en mode veille
- le frein de stationnement est serré.

#### Le radar et ses limites

Le radar est aussi utilisé (sauf régulateur adaptatif de vitesse) par les fonctions :

- Système d'anticipation de collision avec freinage automatique CWAB, voir page 178
- Contrôle de la distance, voir page 169.

Le radar sert à détecter les voitures ou les gros véhicules qui roulent dans la même direction sur la même file.

Une modification du radar peut rendre son utilisation illégale.

#### ATTENTION

Le conducteur doit toujours rester concentré sur la circulation et intervenir si le régulateur adaptatif de vitesse ne maintient ni une vitesse ni une distance appropriées.

Le régulateur adaptatif de vitesse et de distance ACC ne peut pas traiter toutes les conditions de circulation, climatiques ni l'état de la route.

Lisez l'ensemble de cette section afin de connaître les limites du régulateur adaptatif de vitesse et de distance. Le conducteur doit prendre conscience de ces limites avant d'utiliser le régulateur.

Le conducteur est toujours responsable du respect des distances et de la vitesse, même pendant l'utilisation du régulateur adaptatif de vitesse.



## Régulateur adaptatif de vitesse et de distance ACC\*

### ATTENTION

Aucun accessoire ou objet (feux supplémentaires par exemple) ne doit être monté devant la calandre.

### ATTENTION

Le régulateur adaptatif de vitesse et de distance ACC n'est pas un système qui permet d'éviter les collisions. Le conducteur se doit d'intervenir si le système ne détecte pas un véhicule qui précède.

Le régulateur adaptatif de vitesse et de distance n'agit (ne freine) pas pour les êtres humains ni pour les animaux ni pour les petits véhicules, les bicyclettes et les motos. Ni pour les véhicules ou objets circulant en sens inverse, lents ou à l'arrêt.

N'utilisez pas le régulateur adaptatif de vitesse et de distance ACC dans la circulation urbaine ou dense, les carrefours, sur chaussée glissante ou recouverte d'eau ou de neige, en cas d'averse forte (pluie ou neige), de mauvaise visibilité, dans les virages ou les voies d'accélération et de décélération.

La capacité du radar à détecter un véhicule qui précède est fortement réduite :

- si le radar est bloqué et ne peut ainsi pas détecter les autres véhicules par exemple en cas de forte pluie ou si de la neige fon-

due ou d'autres éléments se sont amassés devant le radar.

### NOTE

Maintenez la surface devant le radar propre. Voir la page "Entretien". 182

- si la vitesse du véhicule qui précède diffère trop de celle de votre voiture.

### Exemples de situations pour lesquelles le régulateur de vitesse ne fonctionne pas parfaitement

Le champ de vision du radar est limité. Dans certaines situations, le véhicule peut être détecté trop tard voire pas du tout.

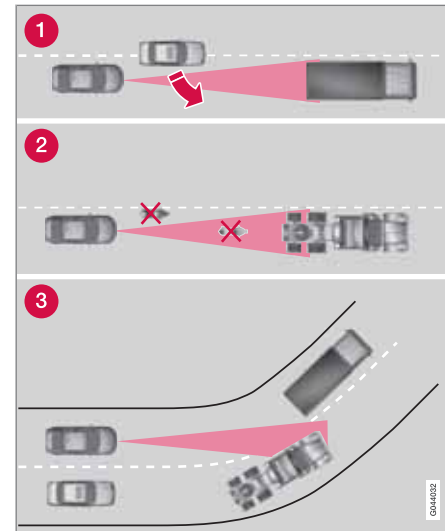

Champ de vision de l'ACC.



## Régulateur adaptatif de vitesse et de distance ACC\*

- ❶ Parfois, le radar détectera tardivement un véhicule proche, un véhicule qui se place entre vous et le véhicule qui se trouvait devant vous, par exemple.
- ❷ Les petits véhicules, comme les motos, ou les véhicules qui ne circulent pas au centre du couloir de circulation risquent de ne pas être détectés.

- ❸ Dans les virages, le radar peut détecter un autre véhicule ou perdre le véhicule détecté.

### Recherche de pannes et mesure

Si l'écran affiche le message **Radar bloqué** Voir manuel, cela signifie que les signaux du radar sont bloqués et qu'il ne peut pas détecter les véhicules qui vous précèdent.

Cela signifie qu'outre le régulateur adaptatif de vitesse, le contrôle de la distance et l'anticipation de collision avec freinage automatique ne fonctionnent pas non plus.

Le tableau suivant indique les causes possibles de l'affichage du message et la mesure à prendre.

Cause	Mesure
La surface du radar dans la calandre est sale ou recouverte de glace ou de neige.	Nettoyez la surface du radar dans la calandre pour éliminer la saleté, la glace ou la neige.
Une forte averse de pluie ou chute de neige bloque les signaux du radar.	Aucune mesure. Parfois, le radar peut ne pas fonctionner en cas de fortes intempéries.
L'eau ou la neige sur la chaussée tourbillonne et bloque les signaux du radar.	Aucune mesure. Parfois, le radar peut ne pas fonctionner si la chaussée est très mouillée ou s'il y a beaucoup de neige.
La surface du radar a été nettoyée mais le message reste affiché.	Patientez. Il peut se passer plusieurs minutes avant que le radar ne détecte qu'il n'est plus bloqué.





\* Option/accessoire, pour de plus amples informations reportez-vous à l'Introduction.







## Régulateur adaptatif de vitesse et de distance ACC\*

## Témoins et messages à l'écran

Témoin <sup>A</sup>	Message	Signification
	Le témoin est BLANC	Le régulateur adaptatif de vitesse passe en mode de veille.
	Le témoin est VERT	La voiture roule à la vitesse mémorisée.
		Le régulateur de vitesse ordinaire est sélectionné manuellement.
	<b>DSTC Normal pr activ. régl.</b>	Le régulateur adaptatif de vitesse ne peut pas être activé avec que <b>DSTC</b> ne se trouve en mode normal, voir page 148.
	<b>Régl. vitesse Annulé</b>	Le régulateur adaptatif de vitesse a été désactivé. Le conducteur doit lui-même réguler la vitesse.
	<b>Régl. vitesse Non disponible</b>	L'activation du régulateur adaptatif de vitesse est impossible. Cela peut être dû, par exemple : <ul style="list-style-type: none"> <li>• à la température élevée des freins</li> <li>• au radar recouvert de neige ou d'eau de pluie par exemple.</li> </ul>
	<b>Radar bloqué Voir manuel</b>	Le régulateur adaptatif de vitesse est provisoirement hors service. <ul style="list-style-type: none"> <li>• Le radar est bloqué et ne peut pas détecter les autres véhicules en cas de forte pluie ou de neige fondue déposée devant le capteur par exemple.</li> </ul> <p>Le conducteur peut alors choisir d'utiliser le régulateur de vitesse (CC) ordinaire, voir page 162. Un message à l'écran informe des options disponibles.</p> <p>Plus d'informations sur les limites du radar, voir page 164.</p>



### Régulateur adaptatif de vitesse et de distance ACC\*

Témoin <sup>A</sup>	Message	Signification
	<b>Régl. vitesse Répar demandée</b>	Le régulateur adaptatif de vitesse est hors service. <ul style="list-style-type: none"><li>Contactez un atelier. Un atelier Volvo agréé est recommandé.</li></ul>
	<b>Appuyer frein pour tenir arrêt + alarme sonore + avertissement sur le pare- brise + freinages « pulsatoires »</b>  (uniquement avec l'assistant dans les embouteillages)	La voiture est immobile et le régulateur adaptatif de vitesse relâchera le frein de route. La voiture se mettra alors en mouvement. <ul style="list-style-type: none"><li>Le conducteur doit freiner lui-même. Le message reste et l'alarme retentit jusqu'à ce que le conducteur enfonce la pédale de frein ou utilise la pédale d'accélérateur.</li></ul>
	<b>Inf. à 30 km/h Suit seulement</b>  (uniquement avec l'assistant dans les embouteillages)	Apparaît si vous essayer d'activer le régulateur adaptatif de vitesse à une vitesse inférieure à 30 km/h sans qu'il n'y ait de véhicule à la distance d'activation vers l'avant (env. 30 m).

<sup>A</sup> Ces symboles sont schématiques.

**Contrôle de la distance\*****Généralités**

Le contrôle de la distance (Distance Alert) est une fonction qui indique au conducteur la distance temporelle au véhicule qui précède.

Le contrôle de la distance est actif lorsque la vitesse est supérieure à 30 km/h et ne réagit qu'au véhicules qui précèdent votre véhicule et roulent dans la même direction. Pour les véhicules lents, à l'arrêt ou circulant en sens inverse, aucune informations n'est fournie.



Témoin d'avertissement orange<sup>1</sup>.

Un témoin d'avertissement orange s'allume sur le pare-brise si la distance au véhicule qui précède est inférieure à la distance temporelle réglée.

**NOTE**

Le contrôle de la distance est désactivé lorsque le régulateur adaptatif de vitesse est activé.

**ATTENTION**

Le contrôle de la distance ne réagit que si la distance au véhicule qui précède est plus courte que la valeur réglée. La vitesse de votre voiture n'a aucune importance.

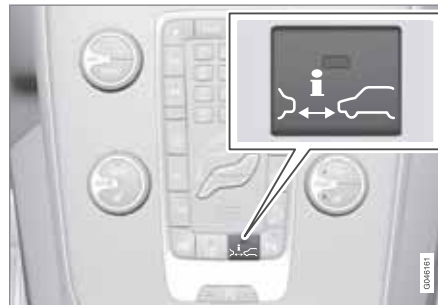
**Utilisation**

Appuyez sur le bouton de la console centrale pour activer ou désactiver la fonction. Une

diode allumée sur le bouton indique que la fonction est activée.

Certaines combinaisons d'options ne permettent pas de disposer d'un bouton sur la console centrale. Dans ce cas, la fonction est gérée dans le système de menu **MY CAR** sous **Paramètres** → **Paramètres du véhicule** → **Alerte de distance**. Pour une description du système de menus, voir page 217.

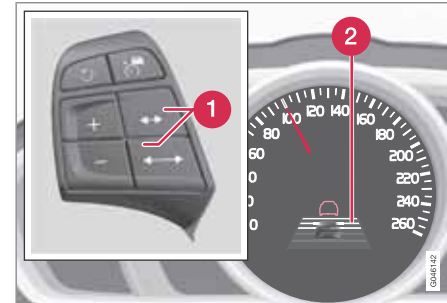
**Régler la distance temporelle**

Commandes et écran pour la distance temporelle.

- 1** Distance temporelle - Augmenter/Réduire.
- 2** Distance temporelle - Marche (pendant le réglage).

<sup>1</sup> NOTE : l'illustration est simplifiée, les détails peuvent varier selon le modèle de la voiture.



### Contrôle de la distance\*



Il est possible de choisir parmi différentes distances temporelles au véhicule qui précède. Elles sont représentées à l'écran par des traits horizontaux (entre 1 et 5) - plus ils sont nombreux, plus la distance

temporelle est longue. Un trait correspond à environ 1 seconde jusqu'au véhicule qui précède et 5 traits à environ 3 secondes.

Le même symbole apparaît aussi lorsque le régulateur adaptatif de vitesse et de distance ACC est activé.

#### NOTE

Pour une distance temporelle donnée, plus la vitesse est élevée et plus la distance en mètres est longue.

La distance temporelle paramétrée est également utilisée par la fonction Régulateur de vitesse adaptatif, voir page 157.

Utilisez uniquement la distance temporelle autorisée par la législation routière locale.

#### Limites

Cette fonction utilise le même radar que le régulateur adaptatif de vitesse et de distance ACC et l'anticipation de collision. Pour de plus amples informations concernant le radar et ses limites, voir page 164.

#### NOTE



La lumière forte du soleil, les reflets, les fortes variations lumineuses et le port de lunettes de soleil peuvent empêcher de voir l'avertissement sur le pare-brise.

Le mauvais temps et les routes sinueuses peuvent affecter les capacités du radar à détecter les véhicules qui vous précèdent.

La taille du véhicule est aussi un facteur important pour la détection (les motos par exemples). Ce problème peut faire que le témoin d'avertissement s'allume à une distance plus courte que celle réglée ou à l'absence totale d'avertissement.

Des vitesses très élevées peuvent aussi entraîner l'allumage du témoin à des distances plus courtes que celle réglée en raison des limites de la portée du capteur.

**Contrôle de la distance\*****Témoins et messages à l'écran**

Témoin <sup>A</sup>	Message	Signification
	<b>Radar bloqué Voir manuel</b>	<p>Le contrôle de la distance est provisoirement hors service.</p> <p>Le radar est bloqué et ne peut pas détecter les autres véhicules en cas de forte pluie ou de neige fondue déposée devant le capteur par exemple.</p> <p>Plus d'informations sur les limites du radar, voir page 164.</p>
	<b>Avert. collision Répar demandée</b>	<p>Les systèmes de contrôle de la distance et d'anticipation de collision avec freinage automatique sont entièrement ou partiellement hors fonction.</p> <p>Contactez un atelier si le message reste affiché. Un atelier Volvo est recommandé.</p>

<sup>A</sup> Ces symboles sont schématiques.



### City Safety™

#### Généralités

City Safety™ est une fonction qui aide le conducteur à éviter une collision dans les embouteillages par exemple, lorsque les changements dans la circulation en aval combinés à l'inattention peuvent entraîner un incident.

Cette fonction est active aux vitesses inférieures 50 km/h et aide le conducteur en freinant automatiquement la voiture en cas de risque de collision avec le véhicule qui précède si le conducteur ne réagit pas à temps avec un freinage et/ou une manœuvre d'évitement.

City Safety™ est activé dans les cas où le conducteur devrait déjà avoir commencé à freiner. Ainsi, cette fonction ne peut pas assister le conducteur dans toutes les situations.

City Safety™ est conçu pour être activé aussi tard que possible pour éviter toute intervention inutile.

City Safety™ ne doit pas servir à modifier le mode de conduite du conducteur. Si le conducteur ne se fie qu'au système et laisse City Safety™ freiner, une collision finira par se produire, tôt ou tard.

Le conducteur et les passagers ne remarquent le système City Safety™ qu'en cas de situation très proche d'une collision.

Si la voiture est aussi équipée du Système d'anticipation de collision avec freinage automatique\*, ces deux systèmes sont complémentaires. Pour de plus amples informations concernant l'anticipation de collision avec freinage automatique, voir page 178.



#### IMPORTANT

L'entretien et le remplacement de composants de City Safety™ ne peuvent être effectués que par un atelier. Un atelier Volvo agréé est recommandé.



#### ATTENTION

Le système City Safety™ ne fonctionne pas dans toutes les situations de conduite, de circulation ni pour toutes les conditions météorologiques et l'état de la chaussée.

City Safety™ ne réagit pas aux véhicules qui roulent dans une autre direction que la vôtre, ni aux petits véhicules, ni aux motos/bicyclettes ni aux êtres humains ou animaux.

City Safety™ peut éviter les collisions si la différence de vitesse est inférieure à 15 km/h. Si la différence de vitesse est supérieure, il ne pourra que réduire la vitesse de la collision. Pour obtenir la pleine puissance de freinage, le conducteur doit appuyer sur la pédale.

N'attendez jamais l'intervention de City Safety™. Le conducteur est toujours responsable du respect des distances et de la vitesse.



## City Safety™

## Fonction

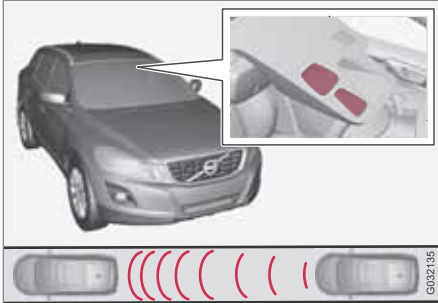

Fenêtre d'émission et de réception du capteur laser<sup>1</sup>.

City Safety™ détecte la circulation devant la voiture grâce au capteur laser installé sur le bord supérieur du pare-brise. En cas de risque imminent de collision, City Safety™ freinera automatiquement la voiture. Le freinage peut être très brusque.

Si la différence de vitesse est comprise entre 4 et 15 km/h par rapport à celle de la voiture qui précède, City Safety™ peut éviter complètement une collision.

City Safety™ active un freinage court et puissant et arrête la voiture normalement juste derrière le véhicule qui précède. Pour la majorité

des conducteurs, cette situation est considérablement différente d'un style de conduite normal et peut être désagréable.

Si la différence de vitesse entre les véhicule est supérieure à 15 km/h, City Safety™ ne pourra pas éviter seul la collision. Pour obtenir une puissance de freinage totale, le conducteur devra appuyer sur la pédale de frein auquel cas il devient alors possible d'éviter une collision même avec une différence de vitesse supérieure à 15 km/h.

Lorsque la fonction est activée et freine, l'écran du tableau de bord affiche un message indiquant que la fonction est/a été active.

**i** NOTE

Les feux stop s'allument lorsque City Safety™ freine.

## Utilisation

**i** NOTE

La fonction City Safety™ est toujours activée après le démarrage du moteur, via les positions de contact **I** et **II** (voir page 83 concernant les positions de contact).

## Activation et désactivation

Dans certaines situations, il peut être souhaitable de désactiver City Safety™, par exemple où des branches à feuilles peuvent balayer le capot moteur et/ou le pare-brise.

Après le démarrage du moteur, City Safety™ peut être désactivé de la manière suivante :

- Naviguez avec **MY CAR** sur l'écran de la console centrale et le système de menu jusqu'à **Paramètres** → **Paramètres du véhicule** → **Système d'assistance à la conduite** → **City Safety**. Sélectionnez l'option **Arrêt**. Pour de plus amples informations concernant le menu **MY CAR**, voir page 217.

Au démarrage suivant, la fonction sera toutefois à nouveau activée, même si elle était désactivée à la coupure du moteur.

<sup>1</sup> NOTE : l'illustration est simplifiée, les détails peuvent varier selon le modèle de la voiture.



### City Safety™

#### ATTENTION

Le capteur laser émet un faisceau laser même lorsque City Safety™ a été manuellement désactivé.

Pour réactiver City Safety™ :

- Suivez la même procédure que pour la désactivation mais sélectionnez l'option **Marche**.

#### Limites

Le capteur de City Safety™ est conçu pour détecter les voitures et autres gros véhicules situés devant la voiture et fonctionne aussi bien de jour que de nuit.

Le capteur a toutefois ses limites et il fonctionne moins bien, ou pas du tout, en cas par exemple de chute de neige ou de pluie, dans un brouillard épais, une poussière dense ou de la fumée. La buée, la saleté, la glace ou la neige sur le pare-brise peuvent perturber la fonction.

Des objets suspendus (drapeau) sur les objets saillants chargés ou les accessoires tels que feux supplémentaires et pare-buffles qui dépassent au-dessus du niveau du capot limitent la fonction.

Le faisceau laser du capteur de City Safety™ mesure la réflexion du faisceau. Le capteur ne

peut pas voir les objets avec une faible réflexion. Les parties arrière des véhicules réfléchissent généralement assez la lumière grâce à la plaque d'immatriculation et aux catadioptriques des feux arrière.

En cas de chaussée glissante, la distance de freinage s'allonge, ce qui a pour effet de réduire la faculté du City Safety™ à éviter une collision. Dans de telles situations, les systèmes ABS et DSTC agiront au mieux pour offrir la meilleure force de freinage tout en conservant la stabilité.

Lorsque la voiture recule, City Safety™ est temporairement désactivé.

City Safety™ n'est pas activé à basse vitesse (inférieure à 4 km/h). Ainsi le système n'intervient pas dans les situations où le véhicule qui précède se rapproche très lentement, lors d'une manœuvre de stationnement par exemple.

Les commandes activées par le conducteur sont toujours prioritaires, ainsi City Safety™ n'intervient pas dans les situations où le conducteur actionne clairement la direction ou l'accélérateur, même si une collision est inévitable.

Lorsque City Safety™ a permis d'éviter une collision avec un objet immobile, la voiture reste à l'arrêt pendant au plus 1,5 seconde. Si

la voiture a été freinée à cause d'un véhicule en mouvement, la vitesse est réduite pour atteindre celle du véhicule qui précède.

Sur les voitures avec boîte de vitesses manuelle, le moteur s'arrête lorsque City Safety™ a arrêté la voiture sauf si le conducteur enfonce la pédale d'embrayage avant.

#### NOTE

- Veillez à ce que le pare-brise devant le capteur laser soit maintenu propre et exempt de givre, de neige et de poussières (voir l'image de l'emplacement du capteur en page 173).
- Ne collez ni ne montez rien sur le pare-brise devant le capteur laser.
- Enlevez le givre et la neige présents sur le capot moteur - la couche de neige et de givre ne doit pas dépasser 5 cm d'épaisseur.

#### Recherche de pannes et mesure

Si l'écran du tableau de bord affiche le message **Pare-brise Capteurs bloqués**, le capteur laser est alors "bloqué" et ne peut pas détecter les véhicules devant la voiture ce qui signifie que City Safety™ ne peut pas fonctionner.





Cependant, le message **Pare-brise Capteurs bloqués** n'apparaît pas dans toutes les situations pour lesquelles le capteur est bloqué. Le conducteur doit donc être attentif et maintenir le pare-brise et la zone située devant le capteur laser propres.

Le tableau suivant présente les causes possibles de l'apparition du message ainsi que des mesures appropriées.

Cause	Mesure
La zone devant le capteur laser sur le pare-brise est sale ou recouverte de glace ou de neige.	Nettoyez la zone du pare-brise située devant le capteur pour éliminer, saleté, glace et neige.
Le champ de vision du capteur laser est bloqué.	Éliminez l'objet en cause.

### ! IMPORTANT

Si une fissure, une rayure ou un éclat se produit sur la zone du pare-brise située devant l'une des "fenêtres" du capteur laser sur une surface d'environ 0,5 x 3,0 mm (ou supérieure), contactez un atelier pour faire réparer ou remplacer le pare-brise (reportez-vous à l'illustration de l'emplacement du capteur en page 173). Un atelier Volvo agréé est recommandé.

Si aucune mesure n'est prise, les performances de City Safety™ seront réduites.

Pour éviter une réduction des performances de City Safety™, les conditions suivantes sont également valables :

- Avant de remplacer le pare-brise, prenez contact avec un atelier Volvo agréé afin de vous assurer que le pare-brise commandé est le bon. Avec un pare-brise incorrect, la fonction City Safety risque de ne pas fonctionner.
- Il convient de poser des essuie-glace homologués par Volvo ou de même type en cas de remplacement.

### Capteur laser

Le système City Safety™ comprend un capteur qui émet un faisceau laser. Prenez contact avec un atelier qualifié en cas de panne ou de besoin d'entretien du capteur laser. Un atelier Volvo agréé est recommandé. Il est absolument nécessaire de suivre les instructions fournies pour la manipulation du capteur laser.

Les deux autocollants en anglais suivants sont placés directement sur le capteur laser :

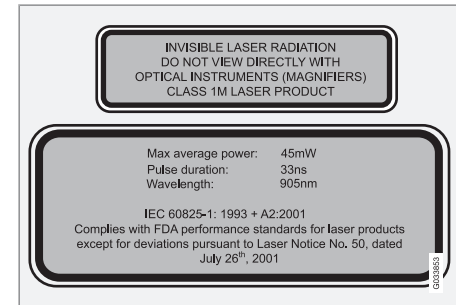

L'autocollant supérieur dans l'illustration indique la classification du laser :

- Faisceau laser - Ne pas regarder directement dans le faisceau avec un instrument optique - Produit laser de classe 1M.

L'autocollant inférieur de l'illustration indique les données physiques du laser :



## City Safety™

- IEC 60825-1:1993 + A2:2001. Répond aux normes FDA (Administration américain de l'alimentation) concernant les produits laser, à l'exception des divergences selon "Laser Notice No. 50" du 26 juillet 2001.

### Caractéristiques de rayonnement du capteur laser

Le tableau suivant indique les propriétés physiques du capteur laser.

Énergie d'impulsion maximale	2,64 µJ
Puissance moyenne maximale	45 mW
Longueur d'impulsion	33 ns
Divergence (horizontale x verticale)	28° x 12°

### ATTENTION

Si l'une des instructions citées ci-dessus n'est pas respectée, il existe un risque de dommage oculaire !

- Ne regardez jamais dans le capteur laser (lequel émet un faisceau laser invisible) à une distance inférieure ou égale à 100 mm, avec un dispositif grossissant de type loupe, microscope, objectif ou tout autre instrument optique.
- Tout test, réparation, dépose, réglage et/ou remplacement de pièces du capteur laser doit uniquement être effectué dans un garage qualifié - nous recommandons un garage Volvo agréé.
- Afin d'éviter toute exposition à des rayons dangereux, n'effectuez aucun réglage ni entretien autres que ceux spécifiés ici.
- Le réparateur se doit de respecter les instructions d'atelier spécifiques au capteur laser.
- Ne pas démonter le capteur laser (y compris déposer les optiques). Un capteur laser déposé correspond à un laser

de classe 3B conformément à la norme IEC 60825-1. Le laser de classe 3B n'est pas inoffensif pour les yeux et constitue par conséquent un risque de dommages oculaires.

- Le contact du capteur laser doit être déconnecté avant la dépose du pare-brise.
- Le capteur laser doit être installé sur le pare-brise avant de brancher son contact.
- Le capteur laser émet un faisceau laser lorsque la télécommande est en position II, même si le moteur est à l'arrêt (voir page 83 pour les positions de clé).







### Témoins et messages à l'écran

Lorsque City Safety™ freine automatiquement, un ou plusieurs témoins du tableau de bord peuvent s'allumer en association à l'apparition d'un message sur l'écran.

Un message texte peut être supprimé par une courte pression sur le bouton **OK** du levier des clignotants.



## City Safety™

Témoin <sup>A</sup>	Message	Signification/Mesure
 	Freinage auto par City Safety	City Safety™ freine ou a effectué un freinage automatique.
 	Pare-brise Capteurs bloqués	<p>Le capteur laser est temporairement hors fonction, bloqué par un objet/élément quelconque.</p> <ul style="list-style-type: none"> <li>Retirez l'objet qui bloque le capteur et/ou nettoyez le pare-brise.</li> </ul> <p>Plus d'informations sur les limites du capteur laser, voir page 174.</p>
 	City Safety Répar demandée	<p>City Safety™ est hors fonction.</p> <ul style="list-style-type: none"> <li>Contactez un atelier si le message reste affiché. Un atelier Volvo est recommandé.</li> </ul>

<sup>A</sup> Ces symboles sont schématiques.

## Système d'anticipation de collision avec freinage automatique CWAB et détection des piétons\*

### Généralités

Le "système d'anticipation de collision avec freinage automatique et détection des piétons" est un assistant qui avertit le conducteur en cas de risque de collision avec un piéton ou avec le véhicule qui précède et roule dans le même sens ou est à l'arrêt.

Le système d'anticipation de collision avec freinage automatique et détection des piétons est activé dans les cas où le conducteur devrait déjà avoir commencé à freiner. Ainsi, cette fonction ne peut pas assister le conducteur dans toutes les situations.

Le système d'anticipation de collision avec freinage automatique et détection des piétons est conçu pour être activé aussi tard que possible pour éviter toute intervention inutile.

Le système d'anticipation de collision avec freinage automatique et détection des piétons peut empêcher une collision ou réduire la vitesse lors de la collision.

Le système d'anticipation de collision avec freinage automatique et détection des piétons ne doit pas servir à modifier le style de conduite du conducteur. Si le conducteur ne se fie qu'au système et laisse l'anticipation de collision

avec freinage automatique freiner, une collision finira par se produire, tôt ou tard.

### Deux niveaux de système

En fonction de l'équipement de la voiture, la fonction d'anticipation de collision avec freinage automatique et détection des piétons existe en deux versions : **Niveau 1** et **Niveau 2**.

#### Niveau 1

Le conducteur n'est averti des obstacles que par des signaux visuels et acoustiques. Aucun freinage automatique n'est activé et le conducteur doit freiner lui-même.

#### Niveau 2

Le conducteur est averti des obstacles par des signaux visuels et acoustiques. La voiture freine automatiquement si le conducteur ne réagit pas à temps.

### ! IMPORTANT

L'entretien des composants du Système d'anticipation de collision avec freinage automatique et détection de piétons ne peut être assuré que par un atelier Volvo agréé est recommandé.

### Fonction

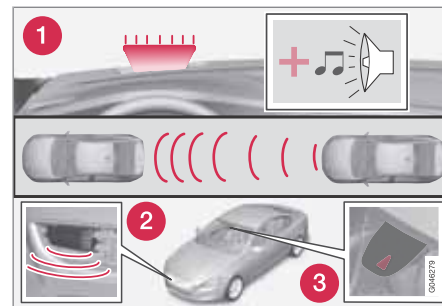

Vue d'ensemble des fonctions<sup>1</sup>.

- 1 Avertissement audiovisuel an cas de risque de collision.
- 2 Radar<sup>2</sup>
- 3 Capteur de caméra

Le système d'anticipation de collision avec freinage automatique agit en trois étapes dans l'ordre suivant :

1. **Système d'anticipation de collision**
2. **Assistance au freinage<sup>2</sup>**
3. **Frein automatique<sup>2</sup>**

<sup>1</sup> NOTE : l'illustration est simplifiée, les détails peuvent varier selon le modèle de la voiture.

<sup>2</sup> Uniquement avec le Niveau 2.

**Système d'anticipation de collision avec freinage automatique CWAB et détection des piétons\***

L'anticipation de collision et City Safety™ sont complémentaires. Pour de plus amples informations concernant City Safety™, voir page 172.

**1 - Système d'anticipation de collision**

Le conducteur est d'abord averti de l'imminence d'une collision.

Le système d'anticipation de collision détecte les piétons, les véhicules à l'arrêt et les véhicules qui vous précèdent et qui circulent dans le même sens que vous.

En cas de risque de collision avec un piéton ou un véhicule, le conducteur est averti par un témoin rouge clignotant (n° [1] de l'illustration de la page 178) et un signal sonore.

**2 - Assistance au freinage<sup>2</sup>**

Si le risque de collision augmente encore après l'avertissement de collision, l'assistance de freinage est déclenchée.

Cela signifie que le système de freinage est préparé pour un freinage rapide et les freins sont légèrement serrés, ce qui peut être ressenti comme un faible à-coup.

Si la pédale de frein est enfoncée suffisamment vite, le freinage aura lieu à pleine puissance.

L'assistance de freinage amplifie également le freinage du conducteur si le système estime que le freinage n'est pas suffisant pour éviter la collision.

**3 - Frein automatique<sup>2</sup>**

Au dernier moment, la fonction de freinage automatique est activée.

À ce moment, si le conducteur n'a pas commencé une manœuvre d'évitement et si le risque de collision est imminent, la fonction de freinage automatique intervient, que le conducteur freine ou non. Le freinage a lieu avec pleine puissance pour réduire la vitesse de collision ou avec une puissance limitée si elle suffit à éviter la collision.

**ATTENTION**

Le système d'anticipation de collision ne fonctionne pas dans toutes les situations de conduite, de circulation ni pour toutes les conditions météorologiques et l'état de la chaussée. Le système d'anticipation de collision ne réagit pas aux véhicules qui roulent dans une autre direction que la vôtre, ni aux animaux.

Les avertissements ne sont émis qu'en cas de risque élevé de collision. Cette section "Fonctionnement" et la section "Restrictions" donnent des informations sur les restrictions que le conducteur doit connaître avant d'utiliser l'avertisseur de collision avec freinage automatique.

L'avertissement et l'intervention du freinage pour les piétons sont désactivés aux vitesses supérieures à 80 km/h.

L'avertissement et l'intervention du freinage pour les piétons ne fonctionnent pas dans l'obscurité ni dans les tunnels, ni en présence d'éclairage sur la voie publique.

La fonction de freinage automatique peut empêcher une collision ou réduire la vitesse au moment de la collision. Afin d'assurer un effet total du freinage, le conducteur doit toujours appuyer sur la pédale de frein, même si le frein automatique est en action.

<sup>2</sup> Uniquement avec le Niveau 2.



### Système d'anticipation de collision avec freinage automatique CWAB et détection des piétons\*

N'attendez jamais un avertissement de collision. Le conducteur est toujours responsable du maintien de la distance correcte et du respect des vitesses, même si en cas d'utilisation du système d'anticipation de collision avec freinage automatique.

#### Détection des piétons

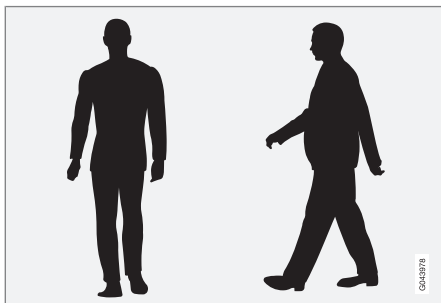

Exemples parfaits de ce que le système considère comme piéton avec une structure corporelle bien dessinée.

Pour un fonctionnement optimal du système, il faut que la fonction qui identifie les piétons reçoive une information homogène d'une silhouette. Cela implique la possibilité de différencier la tête, les bras, les épaules, le tronc, la partie inférieure du corps, le tout avec un type de comportement humain.

Si la caméra ne peut pas voir une grande partie du corps, elle ne détectera pas le piéton.

- Pour qu'un piéton puisse être détecté, son entière silhouette doit être visible et avoir une hauteur d'au moins 80 cm.
- Le système ne pourra pas détecter un piéton qui porte de gros objets.
- La capacité du capteur de la caméra à détecter les piétons est limitée aux lever et coucher de soleil, exactement comme pour l'œil humain.
- La capacité de la caméra à détecter les piétons est désactivée lors de la conduite dans l'obscurité et les tunnels, même en présence d'éclairage sur la voie publique.

#### ATTENTION

Le système d'anticipation de collision avec frein automatique et détection des piétons est un système d'assistance.

La fonction ne peut pas détecter tous les piétons dans toutes les circonstances. Il ne détecte pas les piétons partiellement cachés, les personnes dont les vêtements dissimulent la silhouette ni les personnes de petite taille (moins de 80 cm).

- Le conducteur a toujours la responsabilité du déplacement de son véhicule : comportement correct, distance de sécurité adaptée à la vitesse.

#### Utilisation

Les réglages sont effectués dans **MY CAR** avec l'écran de la console centrale et les menus. Pour de plus amples informations sur l'utilisation du système de menus, voir page 217.

#### Signaux d'avertissement, activation et désactivation

Il est possible de choisir l'activation ou la désactivation des signaux d'avertissement sonores et visuels de l'avertisseur de collision.

Au démarrage, le réglage est conservé et reste donc comme à la coupure du moteur.



#### NOTE

Les fonctions d'assistance de freinage et de freinage automatique sont activées en permanence. Elles ne peuvent pas être désactivées.

#### Signaux sonores et lumineux

Pour désactiver à la fois les signes sonores et lumineux :

- Naviguez jusqu'à **Paramètres** → **Paramètres du véhicule** → **Système d'assistance à la conduite** → **Avertissement de collision** - décochez la case.

\* Option/accessoire, pour de plus amples informations reportez-vous à l'Introduction.



## Système d'anticipation de collision avec freinage automatique CWAB et détection des piétons\*

Le témoin d'avertissement (n° [1] dans l'illustration page 178) est testé à chaque démarrage du moteur en allumant rapidement brièvement les points lumineux séparés du témoin si les avertissements sonore et lumineux de l'avertisseur de collision sont activés.

### Signaux sonores

L'avertissement acoustique peut être activé/désactivé séparément :

- Sélectionnez **Activé** ou **Désactivé** dans le menu sous **Paramètres** → **Paramètres du véhicule** → **Système d'assistance à la conduite** → **Avertissement de collision** → **Son d'avertissement**.

### Régler la distance d'avertissement

La distance d'avertissement permet de régler la distance à laquelle les avertissements visuel et acoustique sont déclenchés.

- Sélectionnez **Longue**, **Normale** ou **Courte** dans le menu **MY CAR** sous **Paramètres** → **Paramètres du véhicule** → **Système d'assistance à la conduite** → **Avertissement de collision** → **Distance d'avertissement**.

La distance d'avertissement détermine la sensibilité du système. La distance d'avertissement **Longue** permet d'obtenir un avertissement plus anticipé. Essayez d'abord avec

**Longue** et, si ce réglage entraîne de trop nombreux avertissements qui, dans certaines situations, peuvent être énervants, passez au réglage **Normale**.

Utilisez le réglage **Courte** uniquement dans des cas exceptionnels comme en cas de conduite dynamique.

### NOTE

Lorsque le régulateur de vitesse adaptatif est utilisé, il emploiera le témoin lumineux et l'alarme sonore même si le système d'anticipation de collision est désactivé.

Le système d'anticipation de collision avertit le conducteur en cas de risque de collision, mais il ne peut pas réduire le temps de réaction du conducteur.

Pour que ce système d'anticipation de collision soit efficace, conduisez toujours avec le contrôle de la distance réglé sur la distance temporelle 4-5, voir page 169.

### NOTE

Même si la distance d'avertissement est réglée sur **Longue**, les avertissements peuvent parfois être perçus comme tardifs. Par exemple en cas de différence de vitesse importante ou si al voiture qui vous précède freine brusquement.

### ATTENTION

Aucun système automatique ne peut garantir à 100 % un fonctionnement correct dans toutes les situations. Ne testez donc jamais le système d'anticipation de collision avec freinage automatique sur des personnes ou des véhicules. Risque de blessures graves et danger de mort.

### Vérifier les réglages

Il est toujours possible de contrôler les réglages actuels sur l'écran de la console centrale. Naviguez avec le système de menu **MY CAR** sous **Paramètres** → **Paramètres du véhicule** → **Système d'assistance à la conduite** → **Avertissement de collision**, voir page 217.



## Système d'anticipation de collision avec freinage automatique CWAB et détection des piétons\*

### Entretien

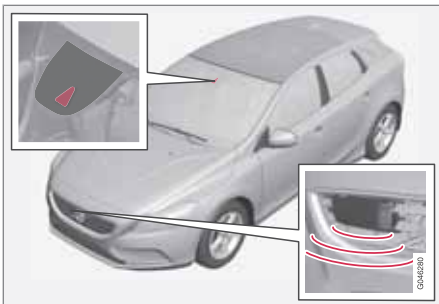

Caméra et radar.

Pour fonctionner correctement, les capteurs doivent être nettoyés régulièrement pour éliminer la saleté, la glace et la neige. Utilisez de l'eau et du shampoing pour voiture.

### NOTE

La saleté, la glace et la neige sur les capteurs réduisent l'efficacité de la fonction et empêchent la mesure.

### Limites

Le système d'anticipation de collision avec freinage automatique et détection des piétons est activé à partir d'environ 4 km/h.

Le signal d'avertissement visuel (n° [1] sur l'illustration de la page 178) peut être difficile à voir en cas de forte lumière du soleil, de reflets, de port de lunettes de soleil ou si le conducteur ne regarde pas droit devant soi. L'avertissement sonore doit donc toujours être activé.

En cas de chaussée glissante, la distance de freinage s'allonge, ce qui a pour effet de réduire la faculté à éviter une collision. Dans de telles situations, les systèmes ABS et DSTC agiront au mieux pour offrir la meilleure force de freinage tout en conservant la stabilité.

### NOTE

Le signal d'avertissement visuel peut être temporairement mis hors service en cas de température élevée dans l'habitacle en raison de la forte lumière du soleil. Dans ce cas, l'avertisseur sonore est activé même s'il est désactivé dans le système de menus.

- Les avertissements peuvent ne pas apparaître si la distance est très courte ou si les mouvements de volant et pédales sont importants, en cas d'une conduite active.

### ATTENTION

Les avertissements et le freinage peuvent être retardés, ne pas apparaître ou se déclencher inutilement si les conditions font que le radar ou le capteur de la caméra ne peut pas détecter le véhicule correctement.

Le système de capteurs a une portée limitée en ce qui concerne les piétons et le système émet des avertissement et procède à des freinage jusqu'à 50 km/h. Pour les véhicules à l'arrêt ou lents, les avertissements et les freinages ne sont efficace que jusqu'à 70 km/h.

Les avertissement pour les véhicules immobiles ou lents peuvent être désactivés en raison de l'obscurité ou d'une mauvaise visibilité.

L'avertissement et l'intervention du freinage pour les piétons sont désactivés aux vitesses supérieures à 80 km/h.

Le système d'anticipation de collision utilise le même radar que le régulateur adaptatif de vitesse et de distance ACC. Pour de plus amples informations concernant le radar et ses limites, voir page 164.

Si les avertissements sont trop fréquents et gênants, il est possible de réduire la distance d'avertissement. Dans ce cas, le système avertit plus tard, ce qui permet de réduire le nombre d'avertissements. Consultez le chapitre

\* Option/accessoire, pour de plus amples informations reportez-vous à l'Introduction.



**Système d'anticipation de collision avec freinage automatique CWAB et détection des piétons\***

"Régler la distance d'avertissement" en page 181.

Lorsque la marche arrière est engagée, le système d'anticipation de collision avec freinage automatique est temporairement désactivé.

L'anticipation de collision avec freinage automatique n'est pas activé à basse vitesse (inférieure à 4 km/h). Ainsi le système n'intervient pas dans les situations où le véhicule qui précède se rapproche très lentement, lors d'une manœuvre de stationnement par exemple.

Dans les situations pour lesquelles le conducteur montre un comportement actif et sensé, l'avertissement peut se produire un peu plus tard pour éviter les avertissements inutiles.

Lorsque le frein automatique a permis d'éviter une collision avec un objet immobile, la voiture reste à l'arrêt pendant au plus 1,5 seconde. Si la voiture a été freinée à cause d'un véhicule en mouvement, la vitesse est réduite pour atteindre celle du véhicule qui précède.

Sur les voitures avec boîte de vitesses manuelle, le moteur s'arrête lorsque le frein automatique a arrêté la voiture sauf si le conducteur enfonce la pédale d'embrayage avant.

**Limites du capteur de la caméra**

Outre le système d'anticipation de collision avec freinage automatique, le capteur de la caméra est utilisé par les systèmes suivants :

- Fonction antiéblouissement automatique feux de route/de croisement - voir page 94
- Informations sur la signalisation routière - voir page 151.
- Driver Alert Control – voir page 188
- Insistance de voie - voir page 192

** NOTE**

Retirez la glace, la neige, la buée et la saleté de la zone devant le capteur de la caméra sur le pare-brise.

Ne collez rien et ne montez aucun élément sur le pare-brise, devant le capteur de la caméra, cela réduirait ou annulerait le fonctionnement des systèmes dépendant de la caméra.

Le capteur de la caméra est limité tout comme l'œil humain, c'est à dire qu'il "voit" moins bien dans l'obscurité, en cas de forte chute de neige ou de pluie ou de brouillard épais par exemple. Dans de telles conditions, les fonctions associées à la caméra peuvent être considérablement réduites voire provisoirement désactivées.

Un fort contre-jour, des reflets sur la chaussée, une chaussée sale ou un marquage au sol imprécis peuvent aussi réduire considérablement les fonctions qui utilisent le capteur de la caméra : pour détecter les voies, les piétons et les autres véhicules par exemple.

Le champ de vision du capteur de la caméra est limité. Ainsi, dans certaines circonstances, les piétons et les véhicules risquent de ne pas être détectés ou de l'être plus tard que prévu.

Si la température est très élevée, la caméra est temporairement désactivée pendant environ 15 minutes après le démarrage du moteur pour protéger la fonction de la caméra.

**Recherche de pannes et mesure**

Si l'écran affiche le message **Pare-brise Capteurs bloqués**, cela signifie que le capteur de la caméra est bloqué et qu'il ne peut pas détecter les piétons et le marquage au sol devant la voiture.

Cela signifie aussi que, tout comme le système d'anticipation de collision avec freinage automatique, les fonctions antiéblouissement automatique feux de route/croisement, informations de la signalisation routière, Driver Alert Control et l'assistance de voie ne fonctionnent pas parfaitement.



## 04 Assistance au conducteur

### Système d'anticipation de collision avec freinage automatique CWAB et détection des piétons\*

Le tableau suivant indique les causes possibles de l'affichage du message et la mesure à prendre.





Cause	Mesure
La zone devant la caméra sur le pare-brise est sale ou recouverte de glace ou de neige.	Nettoyez la zone devant la caméra sur le pare-brise pour éliminer saleté, glace et neige.
Le brouillard épais, de forte averse de pluie ou chute de neige empêchent la caméra de "voir" correctement.	Aucune mesure. Parfois, le radar peut ne pas fonctionner en cas de fortes intempéries.

Cause	Mesure
La surface devant la caméra sur le pare-brise est propre mais le message reste affiché.	Patientez. La caméra peut avoir besoin de quelques minutes pour mesurer la visibilité.
De la saleté s'est déposée entre la caméra et la face intérieure du pare-brise.	Confiez le nettoyage du pare-brise à l'intérieur du boîtier de la caméra à un atelier. Un atelier Volvo agréé est recommandé.





## Système d'anticipation de collision avec freinage automatique CWAB et détection des piétons\*

### Témoins et messages à l'écran

Témoin <sup>A</sup>	Mes- sage	Signification
	<b>Avert. collision OFF</b>	<p>Système d'anticipation de collision désactivé.</p> <p>Apparaît au démarrage du moteur.</p> <p>Le message s'éteint après environ 5 secondes ou avec une pression sur le bouton <b>OK</b>.</p>
	<b>Avert. collision Indispo- nible</b>	<p>Le système d'anticipation de collision ne peut pas être activé.</p> <p>Le système d'anticipation de collision ne peut pas être activé.</p> <p>Le message s'éteint après environ 5 secondes ou avec une pression sur le bouton <b>OK</b>.</p>
	<b>Frein auto activé</b>	<p>Le frein automatique a été activé.</p> <p>Le message disparaît après une pression sur le bouton <b>OK</b>.</p>
	<b>Pare- brise Capteurs bloqués</b>	<p>Le capteur de la caméra est provisoirement hors service.</p> <p>Apparaît lorsqu'il y a de la neige, de la glace ou de la saleté sur le pare-brise par exemple.</p> <ul style="list-style-type: none"> <li>Nettoyez la surface devant le capteur de la caméra sur le pare-brise.</li> </ul> <p>Plus d'informations sur les limites du capteur de la caméra, voir page 183.</p>



### Système d'anticipation de collision avec freinage automatique CWAB et détection des piétons\*

Témoin <sup>A</sup>	Mes- sage	Signification
	<b>Radar bloqué</b> <b>Voir manuel</b>	<p>Le système d'anticipation de collision avec freinage automatique est provisoirement hors service.</p> <p>Le radar est bloqué et ne peut pas détecter les autres véhicules en cas de forte pluie ou de neige fondue déposée devant le capteur par exemple.</p> <p>Plus d'informations sur les limites du radar, voir page 164.</p>
	<b>Avert. collision</b> <b>Répar demandée</b>	<p>Le système d'anticipation de collision avec freinage automatique est entièrement ou partiellement hors fonction.</p> <ul style="list-style-type: none"><li>• Contactez un atelier si le message reste affiché. Un atelier Volvo est recommandé.</li></ul>

<sup>A</sup> Les symboles sont schématiques.



## Driver Alert System\*

**Généralités concernant Driver Alert System**

Le système d'Alerte de Vigilance du conducteur (Driver Alert System) est prévu pour assister le conducteur lorsque sa concentration sur la conduite se dégrade ou lorsqu'il quitte sa voie involontairement.

Le système d'Alerte de Vigilance du conducteur (Driver Alert System) comporte diverses fonctions qui peuvent être activées simultanément ou séparément :

- Driver Alert Control – DAC, voir page 188.
- Assistance de voie - LKA, voir page 192.

Une fonction activée est mise en veille et intervient automatiquement lorsque la vitesse dépasse 65 km/h.

La fonction est de nouveau désactivée lorsque la vitesse passe sous 60 km/h.

Ces fonctions utilisent une caméra qui ne fonctionne que si la chaussée est pourvue de marquage au sol de chaque côté.

**ATTENTION**

Driver Alert System ne fonctionne pas dans toutes les situations. Il est uniquement destiné à servir d'assistance complémentaire.

Le conducteur est toujours responsable de la sécurité lorsqu'il conduit son véhicule.

**Statut des aides au conducteur**

Le statut actuel de l'ensemble des fonctions d'aide au conducteur peut être consulté dans **MY CAR**, voir page 219.



## Driver Alert System - DAC\*

### Généralités concernant le Contrôle d'Alerte de Vigilance du conducteur (DAC)

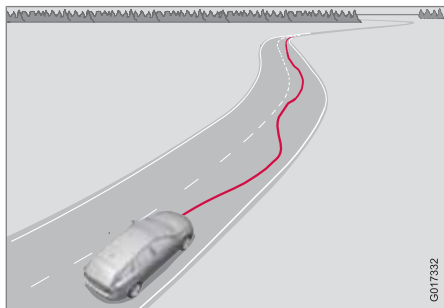

La fonction DAC (Driver Alert Control) est prévue pour attirer l'attention du conducteur lorsqu'il commence à perdre sa concentration sur la conduite et à zigzaguer, lorsqu'il est distrait ou qu'il s'endort par exemple.

Une caméra détecte le marquage au sol et compare son tracé aux mouvements du volant. Le conducteur est averti lorsque le véhicule ne suit pas la chaussée de façon régulière.

#### NOTE

Le capteur vidéo a certaines limites, voir page 183.

Le rôle du DAC est de détecter une dégradation lente de la concentration et son utilisation principale est prévue pour les autoroutes. Cette fonction n'est pas prévue pour la circulation en milieu urbain.

Dans certains cas, le comportement de conduite n'est pas affecté malgré la fatigue. Dans ce cas, le conducteur peut ne pas être averti. Il est donc toujours important de s'arrêter et de faire une pause lorsque la fatigue se fait sentir, que le DAC ait émis un avertissement ou non.

#### NOTE

Cette fonction ne doit pas être utilisée pour allonger une période de conduite. Prévoyez toujours des pauses régulières et assurez-vous d'être bien reposé.

#### Limite

Dans certains cas, le système peut émettre un avertissement sans que la concentration ne soit en cause. Par exemple :

- en cas fort vent latéral.
- en cas d'ornières sur la chaussée.

### Utilisation



Les réglages s'effectuent depuis l'écran de la console centrale avec le système de menus. Pour de plus amples informations sur l'utilisation du système de menus, voir page 217.

#### Marche/Arrêt

Pour mettre Driver Alert en mode veille :

- Naviguez dans **MY CAR** jusqu'à **Paramètres du véhicule** → **Système d'assistance à la conduite** → **Driver Alert** et cochez la case. Si elle n'est pas cochée : La fonction est désactivée.

#### Fonction

La fonction Driver Alert est activée lorsque la vitesse est supérieure à 65 km/h et elle reste



## Driver Alert System - DAC\*

active tant que la vitesse reste supérieure à 60 km/h.



Si le véhicule commence à zigzaguer, le conducteur est averti par un signal sonore et un message **Driver Alert Pause conseillée**. Le témoin ci-contre apparaît en même temps sur le tableau de bord. L'avertissement est répété après un instant si le comportement de conduite ne s'est pas amélioré.

Le témoin d'avertissement peut être éteint :

- Appuyez sur le bouton **OK** du levier gauche au volant.

**ATTENTION**

Un avertissement doit être pris très au sérieux puisqu'un conducteur somnolent n'est souvent pas conscient de son état.

En cas d'avertissement ou si vous vous sentez fatigué, arrêtez-vous en toute sécurité dès que possible et reposez-vous.

Des études ont montré qu'il est aussi dangereux de conduire fatigué que sous l'emprise de l'alcool.







## 04 Assistance au conducteur

### Driver Alert System - DAC\*

#### Témoins et messages

##### Tableau de bord

Témoin <sup>A</sup>	Message	Signification
	Driver Alert Pause conseillée	Le véhicule zigzague, le conducteur est averti par un signal sonore et un message.
	Pare-brise Capteurs bloqués	Le capteur de la caméra est provisoirement hors service. Apparaît lorsqu'il y a de la neige, de la glace ou de la saleté sur le pare-brise par exemple. <ul style="list-style-type: none"> <li>Nettoyez la surface devant le capteur de la caméra sur le pare-brise.</li> </ul> Plus d'informations sur les limites du capteur de la caméra, voir page 183.
 	Driver Alert Sys Répar demandée	Le système est hors service. <ul style="list-style-type: none"> <li>Contactez un atelier si le message reste affiché. Un atelier Volvo est recommandé.</li> </ul>

<sup>A</sup> Ces symboles sont schématiques.

##### Écran

Témoin <sup>A</sup>	Message	Signification
	Driver Alert OFF	La fonction est désactivée.
	Driver Alert Disponible	La fonction est activée.

\* Option/accessoire, pour de plus amples informations reportez-vous à l'Introduction.



**Driver Alert System - DAC\***

Témoin <sup>A</sup>	Message	Signification
	<b>Driver Alert Veille &lt; 65 km/h</b>	La fonction est mise en veille parce que la vitesse est inférieure à 65 km/h.
	<b>Driver Alert Indisponible</b>	La chaussée n'a pas de marquage au sol précis ou le capteur de la caméra est temporairement hors service. Plus d'informations sur les limites du capteur de la caméra, voir page 183.

<sup>A</sup> Ces symboles sont schématiques.



## 04 Assistance au conducteur

### Driver Alert System - Assistance de voie\*

#### Généralités concernant l'assistance de voie

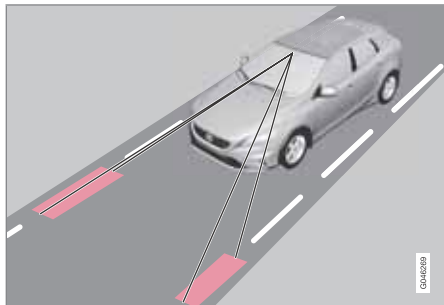

La fonction d'assistance de voie, désigné parfois LKA (Lane Keeping Aid), est conçue pour les autoroutes et les axes routiers similaires afin de réduire le risque que le véhicule quitte sa voie de circulation involontairement.

Une caméra lit le marquage au sol indiquant les limites de la chaussée/de la voie de circulation. Si la voiture se met à dévier, l'assistance de voie remet activement la voiture dans sa voie à l'aide d'un léger couple dans le volant.

Si la voiture atteint ou dépasse un marquage au sol latéral, l'assistance de voie avertit de plus le conducteur par des vibrations dans le volant.

#### ATTENTION

LKA n'est qu'un système d'assistance au conducteur et ne fonctionne pas dans toutes les situations de conduite, de circulation ni pour toutes les conditions météorologiques et l'état de la chaussée.

Le conducteur est toujours responsable de la sécurité lorsqu'il conduit son véhicule et du respect de la loi et du code de la route.

#### Fonction

L'assistance de voie est active entre 65 et 200 km/h sur des routes dont les marquages au sol latéraux sont bien visibles. Sur des routes étroites où il y a moins de 2,6 mètres entre les marquages au sol latéraux, la fonction est temporairement désactivée.



#### Marche et arrêt

Appuyez sur le bouton de la console centrale pour activer ou désactiver la fonction. Une diode allumée sur le bouton indique que la fonction est activée.

Certaines combinaisons d'options ne permettent pas de disposer d'un bouton Marche/Arrêt sur la console centrale. Dans ce cas, la fonction est gérée dans le système de menu **MY CAR**. Procédez comme suit :

- Sélectionnez **Activé** ou **Désactivé** sous **Paramètres** → **Paramètres du véhicule** → **Aide maintien voie**.

Pour une description du système de menus, voir page 217.

**MY CAR** permet également de sélectionner entre autres :

- Avertissement par des vibrations dans le volant : **Seulement vibration - Activé** ou **Désactivé**.
- Contrôle actif : **Seulement assistance, conduite - Activé** ou **Désactivé**.
- Avertissement par vibrations dans le volant et contrôle actif : **Mode intégral - Activé** ou **Désactivé**.

#### Contrôle actif

L'assistance de voie tente de maintenir la voiture dans les limites de la voie de circulation.



## Driver Alert System - Assistance de voie\*

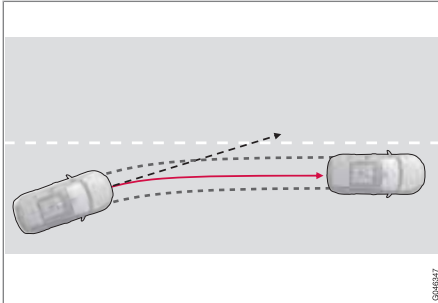

*LKA intervient et corrige la trajectoire.*

Si le véhicule s'approche des marquages au sol gauches ou droits de la voie de circulation sans qu'il y ait eu activation des indicateurs de direction, la voiture est ramenée sur la voie de circulation.

### Avertissement par des vibrations dans le volant

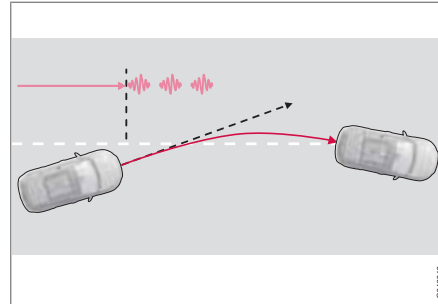

*LKA contrôle la direction et donne un avertissement par des vibrations dans le volant¹.*

Si la voiture dépasse un marquage au sol latéral, l'assistance de voie en avertit le conducteur par des vibrations dans le volant. Ceci se produit que la voiture soit activement ramenée sur la voie de circulation par un couple de direction ou non.

### Prise de courbe dynamique

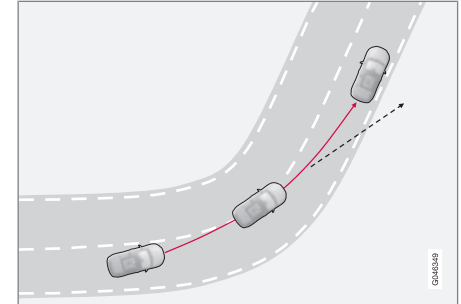

*LKA n'intervient pas dans les virages appuyés.*

Dans certains cas, l'assistance de voie permet le dépassement des marquages au sol latéraux sans intervention, que ce soit par contrôle actif ou par avertissement par vibration du volant. Avec une bonne visibilité, l'utilisation de la voie de circulation voisine pour une prise de courbe dynamique en est un exemple.

¹ L'illustration montre 3 vibrations lorsque le marquage au sol est dépassé.



## 04 Assistance au conducteur

### Driver Alert System - Assistance de voie\*

#### Utilisation

La fonction est complétée par une illustration graphique explicative des différentes situations. Voici quelques exemples :

#### NOTE

LKA est temporairement désactivé, tant que le clignotant est activé.

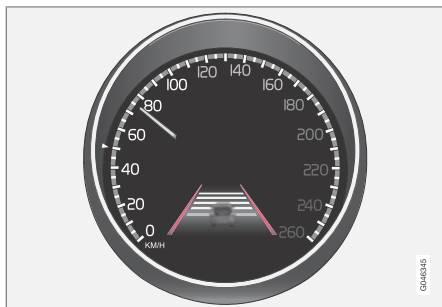

LKA « voit » et suit les marquages latéraux.

Lorsque l'assistance de voie est active et détecte/« voit » les marquages latéraux, ceci est indiqué par la couleur BLANCHE des lignes du symbole LKA.

- Marquage latéral GRIS - l'assistance de voie ne voit pas de marquage de ce côté de la voiture.

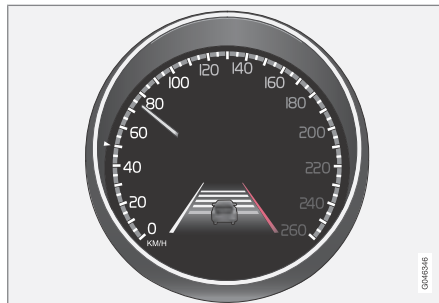

LKA intervient du côté droit.

L'assistance de voie intervient et corrige la trajectoire de la voiture. Cela est indiqué par :

- Ligne ROUGE pour le côté en question.

#### Limites

- Le capteur de la caméra de l'assistance de voie souffre des mêmes limitations que l'œil humain. Pour plus d'informations, voir page 183.

#### NOTE

Dans certaines situations difficiles, LKA peut rencontrer des problèmes à aider correctement le conducteur. Nous vous recommandons alors de désactiver LKA.

Voici quelques exemples de situations où cela peut être nécessaire :

- chantier routier
- conditions hivernales
- revêtement de la chaussée en mauvais état
- conduite très sportive
- conditions météorologiques défavorables avec visibilité limitée

#### Mains sur le volant

Pour que l'assistance de voie fonctionne, le conducteur doit avoir les mains sur le volant. La fonction LKA s'en assure de façon continue. Si ce n'est pas le cas, le conducteur est invité à contrôler activement le véhicule par un message texte.

Si le conducteur ne répond pas à cette invitation, l'assistance de voie est mise en mode de veille. La fonction sera ensuite interrompue jusqu'à ce que le conducteur prenne à nouveau le contrôle de la voiture.



### Driver Alert System - Assistance de voie\*



#### Témoins et messages

Dans les situations où la fonction est désactivée ou interrompue, un symbole peut être affi-

ché dans le tableau de bord en combinaison avec un message explicatif à l'écran. Le cas

échéant, suivez les recommandations données.

Exemples de message :

Témoin <sup>A</sup>	Message	Signification
	Assistant de voies de circulation Non disponible à cette vitesse	La fonction d'assistance de voie est mise en veille parce que la vitesse est inférieure à 65 km/h.
	Assistant de voies de circulation Indisponible pour marquages actuels	La voie de circulation n'a pas de marquage au sol précis ou le capteur de la caméra est temporairement hors service. Plus d'informations sur les limites du capteur de la caméra, voir page 183.
	Assistant de voies de circulation Disponible	La fonction détecte le marquage au sol de la voie de circulation.
	Pare-brise Capteurs bloqués	Le capteur de la caméra est provisoirement hors service. Apparaît lorsqu'il y a de la neige, de la glace ou de la saleté sur le pare-brise par exemple. <ul style="list-style-type: none"> <li>Nettoyez la surface devant le capteur de la caméra sur le pare-brise.</li> </ul> Plus d'informations sur les limites du capteur de la caméra, voir page 183.
	Lane Keeping Aid Entretien requis	Le système est hors service. <ul style="list-style-type: none"> <li>Contactez un atelier si le message reste affiché. Un atelier Volvo est recommandé.</li> </ul>
	Lane Keeping Aid Interrompu	La fonction LKA a été interrompue et mise en veille. Les lignes du symbole LKA indiquent quand la fonction est à nouveau active.

<sup>A</sup> Les symboles du tableau sont schématiques ; les symboles affichés peuvent être légèrement différents.



## Assist. station.\*

### Généralités

L'aide au stationnement vous aide, comme son nom l'indique, lorsque vous vous gardez. Un signal sonore et des témoins sur l'écran de la console centrale indiquent la distance à l'obstacle détecté.

Le niveau sonore de l'aide au stationnement peut être ajusté durant le signal en cours à l'aide de la molette **VOL** de la console centrale ou par le biais du menu de la voiture **MY CAR** -voir page 217.

L'aide au stationnement existe en deux variantes :

- Uniquement à l'arrière
- À l'avant et à l'arrière.

### NOTE

Si le système électrique de la voiture est configuré avec un crochet d'attelage, la partie saillante du crochet est comprise lorsque la fonction évalue l'espace de stationnement.

### ATTENTION

- L'aide au stationnement ne pourra jamais remplacer la responsabilité du conducteur lui-même.
- Les capteurs ont des angles morts dans lesquels les obstacles ne peuvent être décelés.
- Faites attention aux personnes et aux animaux proches de la voiture.

### Fonction



Bouton de marche/arrêt de l'aide au stationnement et de CTA<sup>1</sup>.

Le système est automatiquement activé au démarrage du moteur. Le témoin du commu-

tateur est allumé. Si l'aide au stationnement est désactivée avec le bouton, la diode s'éteint.

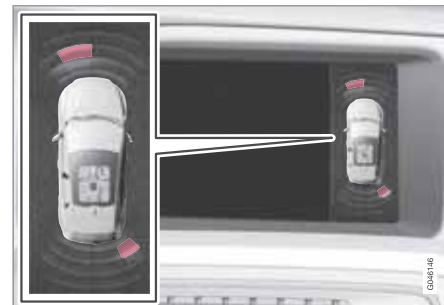

Affichage - indique les obstacles à l'avant gauche et à l'arrière droit.

L'écran de la console centrale affiche une vue d'ensemble de la voiture par rapport à l'obstacle détecté.

Le champ sélectionné indique le(s) capteur(s) qui a/ont détecté l'obstacle. Plus le secteur sélectionné est proche du symbole voiture, plus la distance entre la voiture et l'obstacle détecté est courte.

Plus l'obstacle est proche de l'avant ou de l'arrière de la voiture, plus les signaux sonores sont rapprochés. Tout autre son provenant du système audio est automatiquement atténué.

<sup>1</sup> Avertissement latéral, voir page 209

\* Option/accessoire, pour de plus amples informations reportez-vous à l'Introduction.



## Assist. station.\*

Si la distance est inférieure à 30 cm, la tonalité est continue et le champ du capteur actif le plus proche de la voiture est plein. Si les obstacles détectés se trouvent à la distance impliquant une tonalité continue à l'avant et à l'arrière, la tonalité passe d'un haut-parleur à l'autre.

**! IMPORTANT**

Certains éléments comme des chaînes, des poteaux fins et brillants ou des obstacles bas peuvent être dans "l'ombre du signal" et ne pas être détectés par les capteurs. La tonalité par impulsion peut alors cesser pour devenir continue.

- Soyez donc particulièrement vigilant et manœuvrer/déplacer la voiture très lentement ou interrompez la manœuvre de stationnement. Le risque d'endommager le véhicule ou d'autres objets est élevé puisque les capteurs ne fonctionnent pas de manière optimales.

**Aide au stationnement arrière**

La zone de détection derrière la voiture est d'environ 1,5 m. Le signal sonore indiquant un obstacle à l'arrière provient de l'un des haut-parleurs arrière.

L'aide au stationnement arrière est activée lorsque la marche arrière est engagée.

En cas de recul avec une remorque ou un porte-bicyclette sur le crochet d'attelage, le système est automatiquement désactivé pour éviter que les capteurs ne réagissent.

**i NOTE**

En cas de recul avec une remorque ou un porte-vélos sur le crochet d'attelage (sans le câblage de remorque d'origine Volvo), il peut être nécessaire de désactiver manuellement le système afin d'éviter que les capteurs ne réagissent à la remorque ou au porte-vélos.

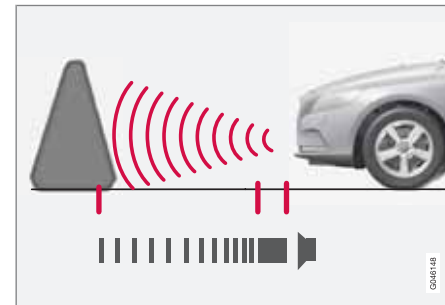
**Aide au stationnement avant**

La zone de détection devant la voiture est d'environ 0,8 m. Le signal sonore indiquant un obstacle à l'avant provient de l'un des haut-parleurs avant.

L'aide au stationnement avant est active à une vitesse inférieure à environ 10 km/h.. Le témoin du bouton est allumé pour indiquer que le système est activé. Lorsque la vitesses est infé-



## 04 Assistance au conducteur

### Assist. station.\*

rieure à 10 km/h, le système est à nouveau activé.

#### ! IMPORTANT

Pour la pose de feux supplémentaires : Pensez qu'ils ne doivent pas gêner les capteurs - les feux supplémentaires pourraient alors être considérés comme des obstacles.

#### Indication de panne du système



Si le témoin d'information est allumé et si **Assist. station. Répar** demandée apparaît sur l'écran d'information, l'aide au stationnement est hors service.

#### ! IMPORTANT

Dans certaines circonstances, les capteurs de stationnement peuvent émettre des signaux d'avertissement erronés en raison de sources sonores externes qui diffusent des fréquences ultrason identiques à celle du système.

Un avertisseur sonore, des pneus humides sur l'asphalte, des freins pneumatiques, le bruit du tuyau d'échappement de motos en sont quelques exemples.

#### Nettoyage des capteurs



Emplacement des capteurs avant.



Emplacement des capteurs arrière.

Pour fonctionner correctement, les capteurs doivent être nettoyés régulièrement. Utilisez de l'eau et du shampoing pour voiture.

#### i NOTE

La saleté, la glace et la neige sur les capteurs réduisent l'efficacité de la fonction et empêchent la mesure.





## Caméra d'aide au stationnement\*

### Généralités

La caméra d'assistance au stationnement est un système d'aide activé lorsque la marche arrière est engagée (peut être modifié dans le menu de réglages, voir page 217).

L'image de la caméra est reproduite sur l'écran de la console centrale.



### ATTENTION

- La caméra de stationnement est un assistant et ne peut jamais remplacer la responsabilité du conducteur lors d'une marche arrière.
- La caméra a des angles morts dans lesquels les obstacles ne peuvent être décelés.
- Faites attention aux personnes et aux animaux proches de la voiture.

### Fonctionnement et utilisation



Emplacement du bouton **CAM**.

La caméra montre ce qui se trouve derrière la voiture et si quelque chose vient des côtés.

La caméra permet de montrer une large zone derrière la voiture ainsi que le pare-chocs et le crochet d'attelage éventuel de la voiture.

Certains objets à l'écran semblent pencher, ceci est normal.



### NOTE

Les objets peuvent être plus proches de la voiture en réalité que ce qu'il semble à l'écran.

Si une autre image est active, la caméra d'assistance au stationnement devient prioritaire et l'écran affiche l'image de la caméra.

Lorsque la marche arrière est engagée, deux lignes continues apparaissent pour indiquer le déplacement des roues arrière de la voiture avec l'angle de braquage actuel. Cela facilite certaines situations comme le stationnement en créneau, le recul dans des espaces étroits et pour l'attelage d'une remorque. Les dimensions extérieures approximatives de la voiture sont illustrées par deux lignes en pointillés. Les lignes indicatrices peuvent être désactivées dans le menu de réglages.

Si la voiture est équipée de capteurs pour l'aide au stationnement\*, les informations sont représentées graphiquement par des champs colorés et illustrent la distance à l'obstacle détecté, voir page 196.

La caméra reste active pendant environ 5 secondes après avoir quitté la marche arrière ou jusqu'à ce que la vitesse atteigne la vitesse de 10 km/h.



### Caméra d'aide au stationnement\*



Emplacement de la caméra près de la poignée d'ouverture.

#### Conditions lumineuses

L'image de la caméra est automatiquement réglée en fonction des conditions lumineuses. Cela peut entraîner des variations de l'intensité lumineuse et de la qualité de l'image. Des conditions lumineuses dégradées peuvent entraîner une qualité d'image réduite.

#### NOTE

Pour un fonctionnement optimal, éliminez la saleté, la neige et la glace des lentilles des caméras. Ceci est particulièrement important avec une mauvaise visibilité.

#### Lignes indicatrices

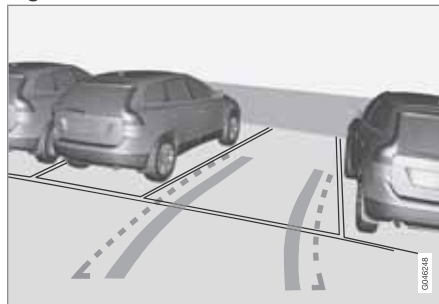

Voici un exemple de l'apparence des lignes indicatrices pour le conducteur.

Les lignes à l'écran sont projetées comme si elles se trouvaient au sol derrière la voiture et dépendent directement des angles de braquage, ce qui permet d'indiquer au conducteur comment la voiture se déplacera même en tournant.

#### NOTE

- Pour reculer avec une remorque dont le système électrique n'est pas connecté à la voiture, les lignes à l'écran indiquent la trajectoire de la **voiture**, pas celle de la remorque.
- L'écran ne comporte aucune ligne si une remorque est connectée au système électrique de la voiture.
- La caméra d'aide au stationnement est automatiquement désactivée lorsque vous roulez avec une remorque connectée avec le câblage d'origine Volvo.

#### IMPORTANT

N'oubliez pas que l'écran ne représente que ce qui se trouve derrière la voiture. Soyez donc attentif aux côtés et à l'avant de la voiture lorsque vous tournez le volant tout en reculant.



## Caméra d'aide au stationnement\*

### Lignes de délimitation



Les lignes du système.

- ① Ligne de délimitation, zone de recul libre
- ② "Traces des roues"

La ligne en pointillés (1) délimite la zone jusqu'à environ 1,5 m du pare-chocs. Elle indique aussi la limite des éléments les plus saillants de la voiture comme les rétroviseurs extérieurs et les coins, même lorsque la voiture tourne.

Les larges "traces de roue" (2) entre les lignes latérales indiquent le trajet des roues et peuvent s'étendre sur environ 3,2 m en arrière depuis le pare-chocs s'il n'y a aucun obstacle.

### Voitures équipées de capteurs d'aide au stationnement\*



Les 4 champs colorés (un par capteur) indiquent les distances.

Si la voiture est équipée de capteurs pour l'aide au stationnement (voir page 196), l'indication de la distance est plus précise et les 4 champs colorés indiquent le/les capteurs qui a/ont détecté un obstacle.

La couleur des champs change avec la réduction de la distance à l'obstacle (de jaune clair à jaune puis d'orange à rouge).

Couleur	Distance (mètre)
Jaune clair	0,7–1,5
Jaune	0,5–0,7

Couleur	Distance (mètre)
Orange	0,3–0,5
Rouge	0–0,3

### Réglages

Appuyez sur **OK/MENU** lorsque la vue normale est affichée. Effectuez les réglages souhaités.

### Divers

- Le réglage standard est l'activation de la caméra lorsque la marche arrière est engagée.
- Une pression sur **CAM** active la caméra même si la marche arrière est engagée.
- Alternez entre l'image normale ou zoomée en tournant **TUNE** ou en appuyant sur **CAM**.
- Si plusieurs caméras\* sont installées sur la voiture, vous pouvez passer de l'une à l'autre en tournant **TUNE**.

### Crochet d'attelage

La caméra peut être avantageusement utilisée pour accrocher une remorque ou une caravane. Une ligne simulant le trajet du crochet d'attelage vers la remorque (exactement comme pour les "traces de roues") peut apparaître sur l'écran.

- En cas de manœuvre précise, il est possible de zoomer sur le crochet d'attelage



### Caméra d'aide au stationnement\*

en appuyant sur **CAM**. Une nouvelle pression permet de revenir à la vue normale.

La ligne indicatrice du crochet d'attelage est activée dans le système de menu **MY CAR** où il est possible de sélectionner "traces de roues" ou ligne du crochet d'attelage - les deux alternatives ne pouvant être affichées simultanément.

#### Limites

##### NOTE

Un porte-bicyclette ou d'autres accessoires montés à l'arrière de la voiture peuvent gêner le champ de vision de la caméra.

Même s'il semble qu'une partie relativement petite de l'image est cachée, il peut s'agir d'une large zone cachée où un obstacle peut se trouver sans que vous ne puissiez le détecter jusqu'à ce que la voiture le touche.

#### Ne pas oublier

- Maintenez la lentille de la caméra propre et dépourvue de glace et de neige.
- Nettoyez régulièrement la lentille de la caméra à l'eau tiède et un shampoing pour voiture. Procédez doucement afin de ne pas rayer la lentille.

\* Option/accessoire, pour de plus amples informations reportez-vous à l'Introduction.



## Aide active au stationnement - PAP\*

## Généralités

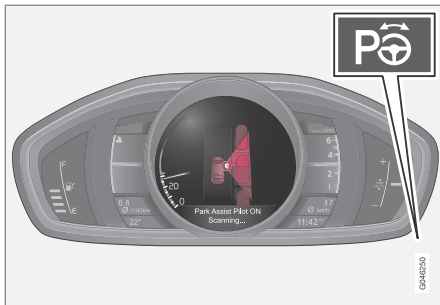

Le bouton Marche/Arrêt se trouve sur la console centrale.

L'aide active au stationnement (PAP – Park Assist Pilot) aide le conducteur à se garer en vérifiant d'abord que l'espace est suffisant puis en tournant le volant pour guider la voiture dans cet espace. Les témoins, illustrations et messages sur l'écran du combiné d'instruments indiquent les différentes étapes.

**i** NOTE

Si le système électrique de la voiture est configuré avec un crochet d'attelage, la partie saillante du crochet est comprise lorsque la fonction évalue l'espace de stationnement.

**!** ATTENTION

PAP ne fonctionne pas dans toutes les situations. Il est uniquement destiné à servir d'assistance complémentaire.

Le conducteur est toujours responsable de la sécurité lorsqu'il conduit son véhicule et il est tenu de veiller aux autres usagers à proximité lors des manœuvres de stationnement.

## Fonction

La fonction PAP tourne le volant. Le conducteur n'a qu'à engager le rapport, régler la vitesse et freiner.

PA peut être activé si les conditions suivantes sont remplies après le démarrage du moteur :

- Les fonctions DSTC et ABS ne doivent pas intervenir pendant l'activation de la fonction PAP. Ces fonctions peuvent être activées en raison d'une chaussée en pente ou glissante, voir pages 139 et 148 pour plus de précisions.
- Aucune remorque ne doit être attelée à la voiture.
- La vitesse doit être inférieure à 50 km/h.

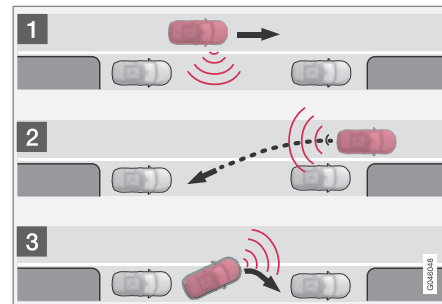

Principe de PAP.

La fonction PAP permet de garer la voiture selon les étapes suivantes :

1. L'espace de stationnement est recherché et mesuré (A et B). La vitesse ne doit pas dépasser 30 km/h durant la mesure.
2. La voiture est guidée dans l'espace tout en reculant (C et D).
3. Le stationnement de la voiture est ajusté dans l'espace en avançant et en reculant (E et F).



## Aide active au stationnement - PAP\*

### Utilisation

Le conducteur est informé par des instructions simples et claires sur le tableau de bord (éléments graphiques et messages).

#### **i** NOTE

N'oubliez pas que le volant peut, dans certaines positions, cacher les indications du tableau de bord lorsque vous le tournez pour les manœuvres de stationnement.

### 1 - Recherche et vérification des dimensions

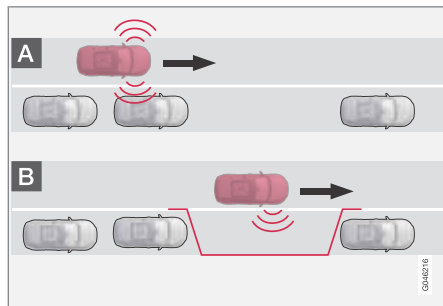

La fonction PAP recherche un espace de stationnement et contrôle s'il est assez grand. Procédez comme suit:



1. Activez la fonction PAP par une pression sur ce bouton et ne dépassez pas 30 km/h.

2. Observez l'écran du tableau de bord et soyez préparé à arrêter la voiture lorsque les éléments graphiques et le message vous y invitent.
3. Arrêtez la voiture lorsque les éléments graphiques et le message vous y invitent.

#### **i** NOTE

PAP cherche un espace de stationnement, affiche les instructions et guide la voiture du côté passager. Si vous souhaitez vous garer du côté conducteur de la rue :

- Activez le clignotant du côté conducteur et la voiture se garera du côté correspondant.

### 2 - Marche arrière

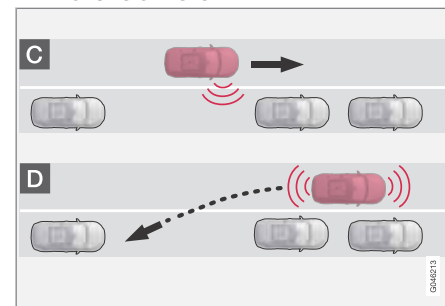

Lors de la marche arrière, PAP guidera la voiture dans l'espace de stationnement. Procédez comme suit :

1. Vérifiez qu'il n'y a aucun obstacle derrière et engagez la marche arrière.
2. Reculez lentement et prudemment sans toucher le volant. Ne dépassez pas 10 km/h.
3. Observez l'écran du tableau de bord et soyez préparé à arrêter la voiture lorsque les éléments graphiques et le message vous y invitent.



## Aide active au stationnement - PAP\*

**i** NOTE

- Ne laissez pas vos mains sur le volant lorsque la fonction PAP est activée.
- Assurez-vous que rien ne perturbe le mouvement du volant.
- Pour obtenir le meilleur résultat, attendez que le volant se soit immobiliser avant de commencer à rouler vers l'avant/l'arrière.

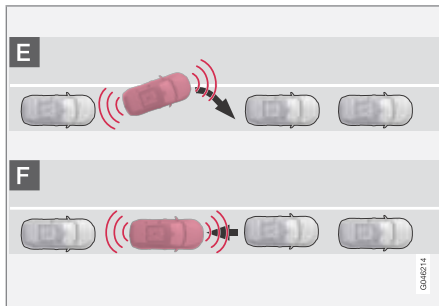
**3 - Placement**

Après avoir reculé dans l'espace de stationnement, la voiture doit être correctement placée.

1. Engagez le 1er rapport ou la position **D**, attendez que le volant ait fini de tourner et avancez lentement.
2. Arrêtez la voiture lorsque les éléments graphiques et le message vous y invitent.
3. Engagez la marche arrière et reculez lentement jusqu'à ce que les éléments graphiques et le message vous invitent à vous arrêter.

La fonction est automatiquement désactivée une fois les manœuvres terminées et lorsque les éléments graphiques et le message indiquent qu'elles sont terminées. Le conducteur peut toutefois devoir apporter des corrections par la suite. Il ou elle peut seul juger si la voiture est correctement garée.

**!** IMPORTANT

La distance d'avertissement est plus courte lorsque les capteurs sont utilisés par l'aide active au stationnement que par l'aide au stationnement "ordinaire".

**Limites**

Une manœuvre PAP est interrompue :

- si vous roulez trop vite (plus de 30 km/h)
- si vous touchez le volant
- si la fonction ABS ou DSTC est activée (par exemple si une roue n'a plus d'adhérence sur une chaussée glissante)
- si une porte passager est ouverte (la porte conducteur peut être ouverte).

Un message texte indique pourquoi la manœuvre PAP a été interrompue.

**i** NOTE

La saleté, la glace et la neige sur les capteurs réduisent l'efficacité de la fonction et empêchent la mesure.

**!** IMPORTANT

Dans certaines conditions, PAP ne trouvera aucune place de stationnement. Ce problème est dû aux capteurs perturbés par des sources sonores externes qui émettent des fréquences ultrasons identiques à celles avec lesquelles le système fonctionne.

Un avertisseur sonore, des pneus humides sur l'asphalte, des freins pneumatiques, le bruit du tuyau d'échappement de motos en sont quelques exemples.

## Aide active au stationnement - PAP\*

### Ne pas oublier

Le conducteur ne doit pas oublier que l'aide active au stationnement est une aide et non une fonction entièrement automatique et infailible. C'est pourquoi le conducteur doit être prêt à interrompre la procédure de stationnement. Concernant le stationnement, n'oubliez pas que :

- PAP se base sur le placement des véhicules en stationnement. Si ceux-ci sont mal garés, la voiture peut par exemple se retrouver sur le trottoir.
- PAP est conçu pour le stationnement dans une rue droite et non en virage.
- Le stationnement en créneau dans des rues étroites ne peut pas toujours être proposé faute de place pour la manœuvre. On peut améliorer les choses en se plaçant aussi près que possible du côté de la rue où doit être effectué le créneau.
- N'oubliez pas que l'avant de la voiture peut aller à la rencontre de la circulation en sens inverse durant la manœuvre de stationnement.
- Les objets placés plus haut que la zone de détection des capteurs ne sont pas inclus dans le calcul de la manœuvre de stationnement. Ceci peut faire que la fonction PAP braque dans le créneau trop tôt.

- Il est de la responsabilité du conducteur de juger si le créneau proposé par PAP est adéquat pour le stationnement.
- Utilisez des pneumatiques agréés<sup>1</sup> à la pression correcte. Ceci affecte la capacité de PAP au stationnement.
- De fortes chutes de pluie ou de neige peuvent entraîner une mesure incorrecte du créneau de stationnement.
- N'utilisez pas la fonction PAP avec des chaînes à neige ou une roue de secours.
- N'utilisez pas la fonction PAP si des objets dépassent de la voiture.

Pour un fonctionnement correct de la fonction PAP, ses capteurs, c'est-à-dire ceux de l'aide au stationnement (voir page 198) et un capteur latéral, doivent être nettoyés régulièrement avec de l'eau et un shampoing pour voiture.

### Témoins et messages

L'écran du tableau de bord peut afficher diverses combinaisons de témoins et de messages avec différentes significations, et parfois avec un conseil explicatif indiquant la mesure à prendre.

Si un message indique que PAP est hors service, nous vous recommandons de prendre contact avec un atelier Volvo agréé.

### Entretien

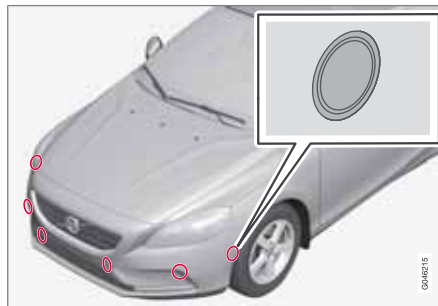

Outre les capteurs de pare-chocs de l'aide au stationnement avant et arrière, PAP utilise aussi capteur sur chaque aile latérale avant.

<sup>1</sup> Par « pneumatiques agréés », on entend des pneumatiques de même type et de même marque que ceux équipant d'origine la voiture à sa livraison d'usine.





## Généralités concernant BLIS et CTA

La fonction BLIS (Blind Spot Information System) est conçue pour la conduite en circulation intense sur des axes à plusieurs voies allant dans le même sens. BLIS est une aide à la conduite prévue pour donner un avertissement en cas de :

- véhicule dans l'angle mort
- véhicule approchant rapidement sur la voie de gauche ou de droite.

La fonction CTA (Cross Traffic Alert) de BLIS est une aide à la conduite prévue pour donner un avertissement en cas de :

- véhicule traversant lorsque la voiture est en marche arrière.

### ATTENTION

BLIS et CTA sont des fonctions complémentaires et ne remplacent pas une conduite prudente ni l'utilisation des rétroviseurs. Les systèmes d'aide BLIS et CTA ne pourront jamais remplacer l'attention ni la responsabilité du conducteur.

La responsabilité d'un changement de file ou d'une marche arrière en toute sécurité incombe au conducteur.

## Utilisation

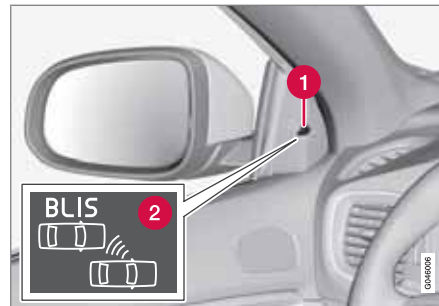

Emplacement du témoin BLIS<sup>1</sup>.

- ❶ Témoin lumineux
- ❷ Témoin BLIS

### NOTE

Le témoin s'allume du côté de la voiture où le système a détecté le véhicule. Si la voiture est dépassée des deux côtés en même temps, les deux témoins s'allument.

## Fonction

BLIS et CTA sont activés au démarrage du moteur, ce qui est confirmé par le clignotement à une reprise des témoins indicateurs des panneaux de porte.

## Activer/désactiver BLIS



Bouton d'activation/de désactivation.

La fonction **BLIS** peut être désactivée/activée par une pression sur le bouton **BLIS** de la console centrale.

Certaines combinaisons d'options ne permettent pas de disposer d'un bouton sur la console centrale. Dans ce cas, la fonction est gérée dans le système de menu **MY CAR**<sup>2</sup> :

<sup>1</sup> NOTE : l'illustration est simplifiée, les détails peuvent varier selon le modèle de la voiture.

<sup>2</sup> Pour de plus amples informations concernant le système de menus, voir page 217.



## BLIS et CTA\*

- Sélectionnez **Marche** ou **Arrêt** sous **Paramètres** → **Paramètres du véhicule** → **BLIS**.

Lorsque la fonction BLIS est désactivée/activée, le témoin du bouton s'éteint/s'allume et l'écran du tableau de bord le confirme par un message texte. À l'activation, les témoins d'indication des panneaux de porte clignotent une fois.

Pour supprimer le message :

- Appuyez sur le bouton **OK** du levier gauche au volant.
- ou
- Attendez environ 5 secondes. Le message disparaît.

### Quand le système BLIS fonctionne-t-il ?

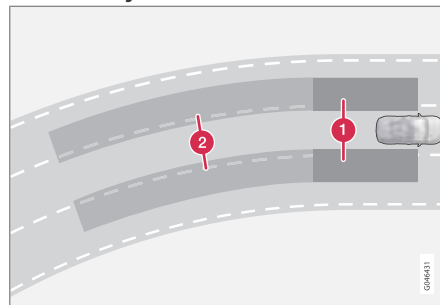

Principe de BLIS: 1. Zone d'angle mort 2. Zone de véhicule approchant rapidement.

La fonction BLIS est active lorsque la vitesse dépasse env. 10 km/h.

Le système est conçu pour réagir si :

- le véhicule est dépassé par d'autres véhicules
- le véhicule est rapidement rattrapé par un autre véhicule.

Lorsque BLIS détecte un véhicule dans la zone 1 ou un véhicule approchant rapidement dans la zone 2, le témoin BLIS du panneau de porte s'allume de façon continue. Si le conducteur active dans cette situation l'indicateur de direction du côté concerné par l'avertissement,

le témoin BLIS se met à briller avec plus d'intensité et se met à clignoter.



### ATTENTION

BLIS ne fonctionne pas dans les virages serrés.

BLIS ne fonctionne pas en marche arrière.

### Activer/désactiver CTA

Sur les véhicules équipés de l'aide au stationnement (voir page 196), la fonction CTA peut être désactivée/activée à l'aide du bouton PAS :



Bouton de marche/arrêt de l'aide au stationnement et de CTA.



## BLIS et CTA\*

On peut désactiver uniquement la fonction CTA dans le système de menus **MY CAR**<sup>2</sup> de la façon suivante :

- Rendez-vous à **Paramètres** → **Paramètres du véhicule** → **BLIS** → **Cross Traffic Alert** et désélectionnez. La fonction CTA est ensuite désactivée. BLIS reste toutefois activé.

## Fonctionnement de CTA

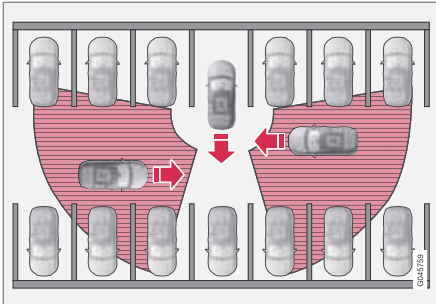

Principe de CTA.

CTA complète la fonction BLIS en détectant les véhicules arrivant par le côté durant une marche arrière, par exemple lorsque l'on sort d'une place de parking.

CTA est conçu pour détecter en premier lieu les véhicules. Lorsque les conditions s'y prêtent, de plus petits objets comme les bicyclettes et les piétons peuvent être détectés.

CTA n'est actif qu'en marche arrière. Il est activé automatiquement lorsque la marche arrière est engagée.

- Un signal sonore est émis lorsque CTA détecte un objet s'approchant par le côté. Le son est émis par les haut-parleurs gauches ou droits selon le côté par lequel s'approche l'objet.
- CTA utilise également les témoins BLIS pour donner l'alarme.
- Un avertissement est également affiché par une icône dans le graphique PAS à l'écran.

 **ATTENTION**

CTA ne fonctionne pas dans toutes les situations. Il est uniquement destiné à servir d'assistance complémentaire.

Le conducteur est toujours responsable de la sécurité lorsqu'il conduit son véhicule.

## Entretien



Placement du capteur BLIS et CTA.

Les capteurs des fonctions BLIS et CTA sont placés sous l'aile arrière/pare-chocs, à gauche et à droite.

- Pour un fonctionnement optimal, il est important de tenir propres les surfaces devant les capteurs.

<sup>2</sup> Pour de plus amples informations concernant le système de menus, voir page 217.



## BLIS et CTA\*

### Limites

- BLIS et CTA sont désactivés lorsqu'une remorque est connectée au système électrique de la voiture.
- Les fonctions peuvent être réduites et les avertissements impossibles si de la saleté, de la glace ou de la neige couvre les capteurs. Les fonctions BLIS et CTA ne peuvent détecter ce problème.
- Ne placez pas d'objet, de bande adhésive ou d'autocollant sur la surface des capteurs.

### IMPORTANT

L'entretien des composants des fonctions BLIS et CTA ne peut être assuré que par un atelier. Un atelier Volvo agréé est recommandé.

### Message sur l'écran

Lorsque les fonctions BLIS et CTA ne se déclenchent par ou sont interrompues, un symbole peut s'afficher au tableau de bord, accompagné d'un message d'explication. Suivez les recommandations éventuellement données.

Exemples de message :

Mes- sage	Signification
<b>BLIS ACTIVÉ</b>	Le système BLIS est activé.
<b>BLIS et CTA Entre- tien requis</b>	BLIS et CTA sont hors service. <ul style="list-style-type: none"> <li>• Contactez un atelier si le message reste affiché. Un atelier Volvo est recommandé.</li> </ul>
<b>BLIS et CTA DÉSAC- TIVÉS Remor- que atta- chée</b>	BLIS et CTA sont temporairement hors service parce qu'une remorque a été connectée au système électrique de la voiture.
<b>BLIS DÉSAC- TIVÉ</b>	BLIS et CTA ont été désactivés manuellement.
<b>CTA DÉSAC- TIVÉ</b>	CTA a été désactivé manuellement, BLIS est actif.

Un message texte peut être supprimé par une courte pression sur le bouton **OK** du levier des clignotants.

\* Option/accessoire, pour de plus amples informations reportez-vous à l'Introduction.



Navigation dans les menus et traitement des messages.....	214
Menu MY CAR.....	217
Commandes climatiques.....	226
Chauffe-moteur et chauffage d'habitacle alimentés au carburant*.....	237
Chauffage supplémentaire*.....	241
Ordinateur de bord.....	243
Adaptation des propriétés de conduite.....	248
Confort dans l'habitacle.....	249



# 05

CONFORT ET PLAISIR DE CONDUIRE





## Navigation dans les menus et traitement des messages

### Combiné d'instruments<sup>1</sup>

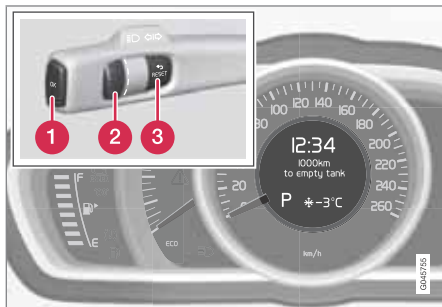

Écran d'information (combiné d'instruments analogique) et commandes de gestion des menus.

- 1 **OK** - accès aux menus et confirmation des messages et des sélections de menus.
- 2 Molette – permet de naviguer dans les options de menu.
- 3 **RESET** - remet à zéro les données et permet de « revenir en arrière » dans la structure de menus.

Le levier gauche au volant permet de contrôler les menus qui s'affichent sur l'écran d'information du combiné d'instruments. Les menus affichés dépendent de la position de la clé, voir page 83. S'il y a un message, il doit être validé

avec le bouton **OK** pour pouvoir afficher les menus.

### Vue d'ensemble des menus

Certaines des options de menu ci-dessous impliquent que la fonction et le matériel soient installés dans votre voiture.

### Combiné d'instruments analogique

#### Vitesse numérique

#### Chauffage\*

#### Chauffage suppl.\*

#### Options TC

#### Statut d'entretien

#### Niveau d'huile<sup>2</sup>

#### Messages (##)<sup>3</sup>

### Combiné d'instruments numérique

#### Réglages\*

#### Thèmes

#### Mode de contraste/Mode de couleur

#### Statut d'entretien

#### Messages

#### Niveau d'huile<sup>2</sup>

### Préconditionnement\*

#### Réinitialiser compteur journalier

### Message

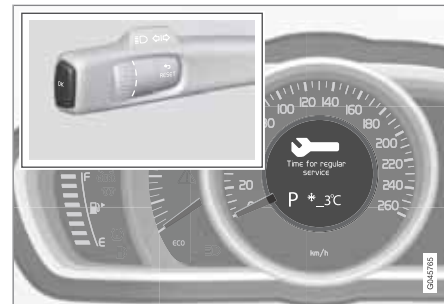

Message texte à l'écran d'information (combiné d'instruments analogique)

Un témoin d'avertissement, d'information ou de contrôle s'allume et en même temps, un message complémentaire apparaît sur l'écran d'information. Les messages d'erreur sont mémorisés dans une liste jusqu'à la correction de l'erreur.

<sup>1</sup> Consultez également la page 74 pour découvrir les versions du combiné d'instruments.

<sup>2</sup> Certains moteurs

<sup>3</sup> Le nombre de messages est indiqué entre parenthèses.





## Navigation dans les menus et traitement des messages

Appuyez sur **OK** pour valider<sup>4</sup> et naviguer parmi les messages.

### NOTE

Si un message d'avertissement est affiché lorsque l'ordinateur de bord est utilisé, le message doit être lu (appuyez sur le bouton **OK**) avant de pouvoir reprendre l'action précédente.

Message	Signification
<b>Arrêt prudent<sup>A</sup></b>	Arrêtez-vous et éteignez votre moteur. Risque sérieux de blessure. Contactez un atelier <sup>B</sup> .
<b>Arrêter moteur<sup>A</sup></b>	Arrêtez-vous et éteignez votre moteur. Risque sérieux de blessure. Contactez un atelier <sup>B</sup> .
<b>Répar urgente<sup>A</sup></b>	Contactez un atelier <sup>B</sup> pour un contrôle immédiat de la voiture.
<b>Entretien requis<sup>A</sup></b>	Contactez un atelier <sup>B</sup> pour un contrôle de la voiture au plus tôt.

Message	Signification
<b>Voir manuel<sup>A</sup></b>	Lisez le manuel de conduite et d'entretien.
<b>Prendre rendez-vous pour entretien</b>	Il est temps de prendre un rendez-vous pour l'entretien de la voiture. Contactez un atelier <sup>B</sup> .
<b>Entretien à effectuer</b>	Il est temps de faire l'entretien de la voiture. Contactez un atelier <sup>B</sup> . Le moment est déterminé par le kilométrage, le nombre de mois depuis le dernier entretien, le temps de fonctionnement du moteur et la qualité de l'huile.
<b>Délai entretien dépassé</b>	Si les intervalles d'entretien ne sont pas respectés, la garantie ne couvrira pas les pièces endommagées. Contactez un atelier <sup>B</sup> .

Message	Signification
<b>Transmission Vidange huile nécessaire</b>	Contactez un atelier <sup>B</sup> pour un contrôle de la voiture au plus tôt.
<b>Transmission Performances réduites</b>	La boîte de vitesses ne fonctionne pas à sa pleine capacité. Roulez prudemment jusqu'à ce que le message disparaisse <sup>C</sup> .  En cas d'apparitions répétées du message, contactez un atelier <sup>B</sup> .
<b>Surchauffe transmission Ralentir</b>	Roulez plus doucement ou arrêtez la voiture en toute sécurité. Mettez la boîte de vitesses au point mort et laissez le moteur tourner au ralenti jusqu'à la disparition du message <sup>C</sup> .

<sup>4</sup> Un message peut également être validé avec la molette ou le bouton **RESET**.



### Navigation dans les menus et traitement des messages

Message	Signification
<b>Sur-chauffe transmission Arrêt prudent pour laisser refroidir</b>	Panne grave. Arrêtez immédiatement la voiture en toute sécurité et contactez un atelier <sup>B</sup> .
<b>Temporairement désactivé<sup>A</sup></b>	Une fonction a été temporairement désactivée et sera réactivée automatiquement pendant la conduite ou au prochain démarrage.
<b>Charge batterie faible Mode économie d'énergie</b>	Le système audio est désactivé pour économiser l'énergie. Chargez la batterie.

<sup>A</sup> Partie de message, apparaît avec des informations indiquant où le problème se situe.

<sup>B</sup> Un atelier Volvo agréé est recommandé.

<sup>C</sup> Pour d'autres messages concernant la boîte de vitesses automatique, voir page 127.



## Menu MY CAR

### Généralités concernant MY CAR



Dans ce menu, vous pouvez gérer de nombreuses fonctions de la voiture comme la montre, les rétroviseurs extérieurs et le verrouillage.

La navigation dans les menus s'effectue avec les boutons de la console centrale ou les commandes droites du volant.

Certaines fonctions sont standard, d'autres sont des options. L'offre dépend aussi du marché.

### Utilisation

#### Commande sur la console centrale

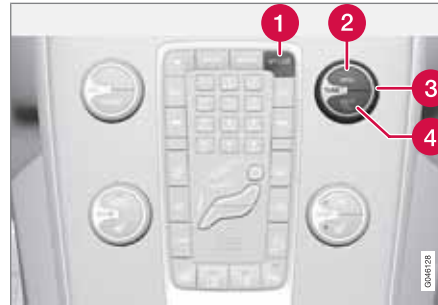

Commandes la console centrale pour la navigation dans les menus.

- 1 Appuyez sur **MY CAR** pour ouvrir les menus sous **MY CAR**.
- 2 Appuyez sur **OK MENU** pour sélectionner/cocher l'option de menu choisie ou mémoriser la fonction sélectionnée dans la mémoire.
- 3 Tournez **TUNE** pour naviguer vers le haut/bas parmi les options de menu.
- 4 **EXIT**

#### Fonctions EXIT

Selon la fonction indiquée par le marqueur et le niveau de menu ouvert lorsque vous

appuyez sur **EXIT**, vous exécuterez l'une des actions suivantes :

- rejeter un appel téléphonique
- interrompre la fonction active
- supprimer des caractères saisis
- annuler la dernière sélection
- remonter dans le menu.

Les pressions longues et courtes donnent également divers résultats.

Une longue pression permet de revenir au premier niveau du menu (vue principale), d'où vous pouvez accéder à tous les menus/fonctions de la voiture, voir page 259.



## Menu MY CAR

### Commandes\* au volant



Le clavier peut être différent selon le niveau audio, voir page 256.

- 1 Tournez la molette pour naviguer vers le haut/bas parmi les options de menu.
- 1 Appuyez sur la molette pour sélectionner/cocher l'option de menu choisie ou mémoriser la fonction sélectionnée dans la mémoire.
- 2 **EXIT** (chapitre "Fonction EXIT" en page 217).

### Chemins de recherche

Le niveau du menu actuel est affiché en haut à droite de l'écran de la console centrale. Les chemins de recherche vers les fonctions du système de menus sont indiqués dans ce manuel sous la forme suivante :

Paramètres → Paramètres du véhicule → Paramètres de verrouillage → Déverrouillage des portes → Porte conducteur, puis toutes .

Voici un exemple montrant comment vous pouvez trouver une fonction et l'ajuster avec les commandes du volant :

1. Appuyez sur le bouton **MY CAR** de la console centrale.
2. Naviguez jusqu'au menu souhaité, par exemple **Paramètres**, avec la molette (1) et **appuyez** sur cette dernière - un sous-menu s'ouvrira.
3. Naviguez jusqu'au menu souhaité, par exemple **Paramètres du véhicule** et appuyez sur la molette - un sous-menu s'ouvrira.
4. Naviguez jusqu'à **Paramètres de verrouillage** et appuyez sur la molette - un sous-menu s'ouvrira.
5. Naviguez jusqu'à **Déverrouillage des portes** et appuyez sur la molette - un sous-menu avec fonctions sélectionnables s'ouvrira.
6. Sélectionnez parmi les options **Toutes les portes** et **Porte conducteur**, puis toutes

puis appuyez sur la molette - la case correspondant à l'option sera cochée.

7. Terminez la programmation en sortant des menus grâce à de courtes pressions sur **EXIT** (2) ou avec une seule longue pression.

La procédure est exactement la même avec les boutons de la console centrale - voir page 217 : **OK MENU** (2), **EXIT** (4) et la molette **TUNE** (3).

### MY CAR

Le menu **MY CAR** comporte les options suivantes :



- Mon V40
- Stat. parcours
- DRiVe\*

\* Option/accessoire, pour de plus amples informations reportez-vous à l'Introduction.



## Menu MY CAR

- **Syst. support** (Support system status)
- **Paramètres** (Settings)

## Mon V40

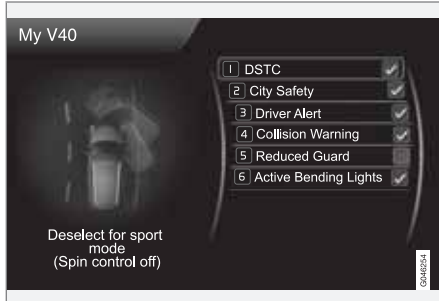

## MY CAR → Mon V40

Le système d'assistance au conducteur est affiché à l'écran - le conducteur a le choix de les activer ou de les désactiver.

## Ma DRIVE\*

Vous y trouverez une description détaillée du concept Volvo DRIVE.

- **Start/Stop**
- **Conseils de conduite écologique**

Pour plus d'informations, voir page 132.

## Système d'assistance conducteur

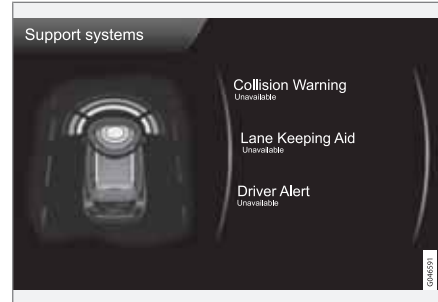

## MY CAR → Syst. support

(MY CAR > Support system status)

L'écran le statut résumé actuel du système d'assistance conducteur de la voiture.

## Réglages - menus

La structure des menus est la suivante :

Niveau de menu 1	
Niveau de menu 2	p. ....
Niveau de menu 3	
Niveau de menu 4	

Ici, vous voyez les 4 premiers niveaux de menu sous **MY CAR** → **Paramètres**. Certains menus ont d'autres sous-menus décrits plus en détails dans chaque chapitre respectif.

Pour choisir si une fonction doit être activée/**Activé** ou désactivée/**Désactivé**, un carré apparaît :

**Activé** : carré coché.

**Désactivé** : carré vide.

- Sélectionnez **Activé/Désactivé** avec **OK** puis quittez le menu avec **EXIT**.

Paramètres du véhicule	
<b>Mémoire Clés</b>	pages 86 et 109
Activé	
Désactivé	



## Menu MY CAR

05

<b>Paramètres de verrouillage</b>	pages 48, 57 et 60
Verrouillage automatique des portes	
Activé	
Désactivé	
Déverrouillage des portes	
Toutes les portes	
Porte conducteur, puis toutes	
Montée sans clé	
Toutes les portes	
Porte quelconque	
Portes du même côté	
Les deux portes avant	
Confirmation sonore	
Activé	
Désactivé	
<b>Protection réduite</b>	pages 62 et 66
Activer une fois	
Demander en descendant	

<b>Paramètres rétroviseurs extérieurs</b>	page 109
Rabattre les rétroviseurs	
Incliner le rétroviseur gauche	
Incliner le rétroviseur droit	
<b>Paramètres d'éclairage</b>	page 99
Éclairage intérieur	
Éclairage de plancher	
Éclairage d'ambiance	
Couleurs, éclairage d'ambiance	
<b>Témoin verrouillage portes</b>	page 46
Activé	
Désactivé	
<b>Témoin déverrouillage portes</b>	
Activé	
Désactivé	

<b>Durée éclairage d'approche</b>	pages 48 et 100
Désactivé	
30 sec.	
60 sec.	
90 sec.	
<b>Durée éclairage d'accomp.</b>	page 99
30 sec.	
60 sec.	
90 sec.	
<b>Indicateur de direction triple</b>	page 97
Activé	
Désactivé	



## Menu MY CAR

Circulation à gauche temporaire Activé Désactivé ou Circulation à droite temporaire Activé Désactivé	page 100	<b>Vitesse sur l'écran d'info-divert.</b> Activé Désactivé		<b>Aide maintien voie</b> Activé Désactivé Activé au démarrage Activé Désactivé Sensibilité plus élevée* Activé Désactivé Options d'assistance Seulement vibration Seulement assistance, conduite Mode intégral	page 192
Feux de croisement activés Activé Désactivé	page 95	<b>Rétablir les paramètres voiture</b> Tous les menus de <b>Paramètres du véhicule</b> ont un réglage usine d'origine.		<b>Affichage de la signalisation routière</b> Activé Désactivé <b>Alerte de vitesse</b> Activé Désactivé	page 151
Phares auxiliaires Activé Désactivé	page 91	<b>Système d'assistance à la conduite</b>		05	
<b>Force du volant</b> Faible Moyenne Elevée	page 248	<b>Avertissement collision</b> Activé Désactivé Distance d'avertissement Longue Normale Courte Son d'avertissement Activé Désactivé	page 178	»	



## Menu MY CAR

<b>DSTC</b> Activé Désactivé	page 148
<b>City Safety</b> Activé Désactivé	page 172
<b>BLIS</b> Activé Désactivé	page 207
<b>Cross Traffic Alert</b> Activé Désactivé	
<b>Alerte de distance</b> Activé Désactivé	page 169
<b>Driver Alert</b> Activé Désactivé	page 188
<b>Options du système</b>	

<b>Heure</b> Ici, vous pouvez régler la montre du tableau de bord.	page 80
<b>Format horaire</b> 12h 24h	page 80
<b>Economiseur d'écran</b> Activé Désactivé Le contenu de l'écran disparaît après un instant d'inactivité et est remplacé par un écran vide si cette option est sélectionnée. Le contenu de l'écran réapparaît si l'un des boutons ou des commandes de l'écran est actionné.	page 217
<b>Langue</b> Permet de sélectionner la langue des menus.	

<b>Afficher le texte d'aide</b> Activé Désactivé Un texte explicatif sur le contenu actuel de l'écran apparaît si cette option est sélectionnée.	
<b>Unité de dist. et de carburant</b> MPG (UK) MPG (US) km/l l/100km	page 243
<b>Unité de température</b> Celsius Fahrenheit Permet de sélectionner l'unité pour l'affichage de la température extérieure et des réglages de la climatisation.	





## Menu MY CAR

**Volumes**

Volume de commande vocale

Volume avant de l'aide au stationn.

Volume arrière de l'aide au stationn.

Volume de la sonnerie

**Rétablir les options du système**

Tous les menus de **Options du système** ont un réglage usine d'origine.

**Paramètres vocaux**

Uniquement dans les voitures avec système de navigation GPS Volvo RTI\*. Voir manuel séparé.

**Didacticiel vocal**

Cette option de menu + **OK** permet d'obtenir des informations vocales sur le fonctionnement du système.

**Liste des commandes vocales**

Commandes de téléphone

Téléphone

Téléphone appeler contact

Téléphone composer numéro

Commandes de navigation

Navigation

Navigation répéter instruction

Navigation aller à l'adresse

Commandes générales

Aide

Annuler

Didacticiel vocal

Les alternatives de menu sous **Commandes de téléphone** présentent quelques exemples de commandes vocales disponibles (uniquement avec un téléphone mobile connecté par Bluetooth® et

installé). Pour de plus amples informations, voir page 284.

Les alternatives de menu sous **Commandes de navigation** donnent quelques exemples de commandes vocales disponibles dans le système de navigation.

**Paramètre utilisateur vocal**

Paramètres par défaut

Utilisateur 1

Utilisateur 2

Il est ici possible de créer un autre profil utilisateur - un avantage lorsque plusieurs personnes utilisent la voiture/ le système régulièrement. **Paramètres par défaut** revient aux réglages d'usine.



## Menu MY CAR

### Apprentissage vocal

Utilisateur 1

Utilisateur 2

Grâce à **Apprentissage vocal**, le système de commande vocale apprend à reconnaître la voix et la prononciation du conducteur. Un certain nombre de phrases apparaissent à l'écran, lesquelles doivent être lues par le conducteur. Lorsque le système est en phase d'apprentissage, la présentation des phrases s'interrompt. Puis le **Utilisateur 1** peut par exemple être sélectionné dans **Paramètre utilisateur vocal** afin que le système puisse entendre l'utilisateur.

### Volume de commande vocale

Une commande du volume s'affiche à l'écran, procédez comme suit :

1. Ajustez le volume avec la molette.
2. Faites un essai d'écoute avec **OK**.
3. **EXIT** permet de sauvegarder les réglages et de quitter le menu.

### Liste de PDI vocaux

Modifier la liste

Le nombre d'établissements est important et varie selon les marchés. Cette liste peut mémoriser jusqu'à 30 établissements favoris maximum.

Pour plus d'informations sur les Établissements et la Commande vocale - voir le manuel d'instructions du système de navigation.

### Paramètres audio

page  
256

### Paramètres de climatisation

### Réglage autom. du ventilateur

page  
231

Normal

Haut

Faible

### Minuterie de recirculation d'air

Activé

Désactivé

### Dégivreur arrière automatique

Activé

Désactivé

### Système de qualité d'air intérieur

Activé

Désactivé

### Rétablir les paramètres de climatisation

Tous les menus de **Paramètres de climatisation** ont un réglage usine d'origine.

### Favoris (FAV)

page  
260



<b>Volvo On Call</b>	
Description dans un manuel séparé.	
<b>Information</b>	
<b>Nombre de clés</b>	page 46
<b>Numéro VIN</b>	page 390
<b>Code DivX® VOD</b>	page 277
<b>Vers. de logiciel Bluetooth embarquée</b>	page 283
<b>Version de carte et de logiciel*</b>	
Uniquement dans les voitures avec système de navigation GPS Volvo. Voir manuel séparé.	



### Commandes climatiques

#### Généralités

##### Climatisation

La voiture est équipée d'une climatisation électronique. La climatisation refroidit, chauffe et humidifie l'air de l'habitacle.

##### NOTE

La climatisation (AC) peut être désactivée mais pour obtenir un meilleur confort climatique dans l'habitacle et éviter la formation de buée sur les vitres, il est conseillé de la laisser activée.

##### Température réelle

La température sélectionnée correspond à une température ressentie. Certains paramètres comme le débit d'air, l'hygrométrie, le degré d'ensoleillement dans l'habitacle et à l'extérieur de la voiture sont pris en compte.

Le système comporte un capteur d'ensoleillement qui détecte la provenance des rayons du soleil qui pénètrent dans l'habitacle. Cela entraîne<sup>1</sup> une différence de température entre les bouches d'air gauche et droite alors que le réglage est identique des deux côtés.

<sup>1</sup> Concerne uniquement ECC.

##### Emplacement des capteurs

- Le capteur d'ensoleillement est situé sur la partie supérieure du tableau de bord.
- Le capteur de température d'habitacle est situé derrière le panneau de commandes climatiques.
- Le capteur de température extérieure se trouve dans le rétroviseur extérieur.

##### NOTE

Veillez à ne pas recouvrir les capteurs avec des vêtements ou tout autre objet.

##### Vitres latérales

Pour que la climatisation fonctionne de façon optimale, les vitres latérales doivent être fermées.

##### Buée sur les faces intérieures des vitres

Pour éliminer la buée sur l'intérieur des vitres, il convient d'utiliser en premier lieu la fonction de dégivrage.

Pour réduire le risque de formation de buée, nettoyez les vitres avec du produit ordinaire pour les vitres.

##### Désactivation temporaire de la climatisation

Lorsque le moteur a besoin de toute sa puissance, c'est-à-dire en accélération à pleins gaz ou en montée avec une remorque, la climatisation peut être temporairement désactivée. La température peut augmenter temporairement dans l'habitacle.

##### Condensation

Par temps chaud, l'eau de condensation issue de la climatisation peut s'écouler sous la voiture. Ce phénomène est tout à fait normal.

##### Glace et neige

Dégagez la neige et la glace de la prise d'air de la climatisation (la grille entre le capot et le pare-brise).

##### Fonction aération générale

Cette fonction permet d'ouvrir/de fermer toutes les vitres simultanément pour rapidement aérer la voiture par temps chaud par exemple, voir page 60.

##### Filtre d'habitacle

L'air qui pénètre dans l'habitacle est assaini par un filtre. Ce filtre doit être remplacé régulièrement. Conformez-vous au programme d'entretien Volvo en ce qui concerne les inter-



## Commandes climatiques

valles de remplacement. Si vous conduisez fréquemment dans des zones polluées, il peut être nécessaire de remplacer le filtre plus souvent.

### NOTE

Il existe plusieurs types de filtre d'habitacle. Assurez-vous que le bon modèle de filtre soit installé.

### Clean Zone Interior Package (CZIP)\*

Cette option permet d'obtenir un habitacle encore plus propre et donc démuné de particules provoquant des allergies et des réactions asthmatiques. Pour obtenir de plus amples informations concernant CZIP, consultez la brochure fournie avec la voiture lors de l'achat.

Elle comprend les éléments suivants :

- Une fonction de ventilation qui permet au ventilateur de démarrer lorsque la voiture est ouverte avec la télécommande. Le ventilateur emplit alors l'habitacle d'air frais. La fonction s'active en cas de besoin et se désactive automatiquement après un instant ou à l'ouverture de l'une des portes de l'habitacle. L'intervalle de temps entre les activations du ventilateur se réduit progressivement puisque le besoin diminue jusqu'à ce que la voiture atteigne 4 ans.
- Le système de qualité de l'air (IAQS) est entièrement automatique qui purifie l'air de

l'habitacle et élimine les impuretés comme les particules, les hydrocarbures, les oxydes d'azote et l'ozone des couches basses.

### NOTE

Afin de conserver la validité de la norme CZIP dans les voitures équipées de CZIP, le filtre à air IAQS doit être remplacé tous les 15 000 km ou une fois par an suivant le premier atteint. Avec un maximum de 75 000 km sur 5 ans. Dans les voitures sans CZIP et si le client veut conserver la validité de la norme CZIP, le filtre IAQS doit être remplacé à chaque entretien ordinaire.

### Utilisation de matériaux éprouvés dans l'aménagement.

Les matériaux ont été conçus pour minimiser la quantité de poussières dans l'habitacle permettant de maintenir l'habitacle propre plus facilement. Les tapis de l'habitacle et du compartiment à bagages sont amovibles et faciles à sortir et à nettoyer. Utilisez des agents nettoyants et des produits d'entretien recommandés par Volvo, voir page 384.

### Paramètres des menus

Il est possible d'activer/désactiver ou modifier les réglages de base de quatre des fonctions de la climatisation via la console centrale. Pour

obtenir des informations générales concernant la navigation dans les menus, voir page 218 :

- Vitesse de ventilateur en mode automatique\*, voir page 232.
- La minuterie de recirculation de l'air dans l'habitacle, voir page 234.
- Dégivrage automatique de la lunette arrière, voir page 111.
- Système de qualité de l'air IAQS\*, voir page 234

Les fonctions de la climatisation peuvent, avec le système de menu de **MY CAR**, être initialisées à leurs réglages de base. L'initialisation se fait sous : **Paramètres** → **Paramètres de climatisation** → **Rétablir les paramètres de climatisation**.



## Commandes climatiques

### Distribution de l'air

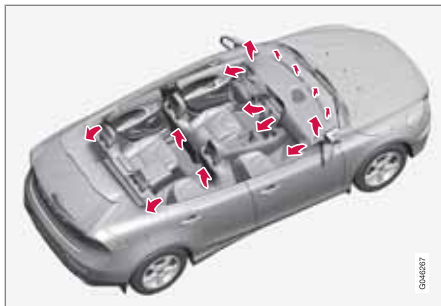

L'air entrant est réparti dans l'habitacle par un certain nombre de buses dans l'habitacle.

En mode **AUTO\***, la distribution de l'air est entièrement automatique.

Au besoin, elle peut être commandée manuellement, voir page 236.

### Buses de ventilation sur le tableau de bord

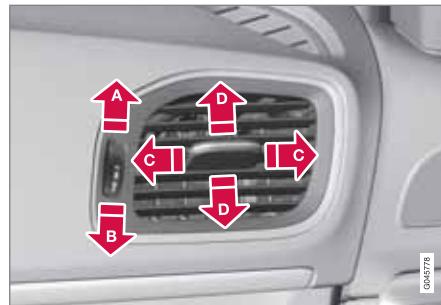

- A** Ouvertes
- B** Fermées
- C** Orientation latérale du flux d'air
- D** Orientation verticale du flux d'air

En orientant les buses vers les vitres latérales, il est possible d'éliminer la buée.

#### **i** NOTE

N'oubliez pas que les enfants peuvent être sensibles aux courants d'air.



## Commandes climatiques

## Climatisation électronique, ECC\*



- ❶ Ventilateur
- ❷ **AUTO**
- ❸ Siège avant chauffant, côté gauche
- ❹ Désembuage et dégivrage du pare-brise\* et dégivrage maximum
- ❺ Répartition de l'air - ventilation plancher
- ❻ Répartition de l'air - buse de ventilation tableau de bord
- ❼ Répartition de l'air - dégivrage du pare-brise
- ❽ Désembuage et dégivrage de la lunette arrière et des rétroviseurs extérieurs, voir page 111
- ❾ Sélection du côté gauche/droit pour le réglage de la température
- ❿ Siège avant chauffant, côté droit
- ⓫ Régulation de la température
- ⓬ Recirculation
- ⓭ **AC** - Climatisation Marche/Arrêt

\* Option/accessoire, pour de plus amples informations reportez-vous à l'Introduction.



## Commandes climatiques

### Commande électronique de la température, ETC



- 1** Ventilateur
- 2** Siège avant chauffant, côté gauche
- 3** AC - Climatisation Marche/Arrêt
- 4** Désembuage et dégivrage du pare-brise\* et dégivrage maximum
- 5** Répartition de l'air - ventilation plancher
- 6** Répartition de l'air - buse de ventilation tableau de bord
- 7** Répartition de l'air - dégivrage du pare-brise
- 8** Désembuage et dégivrage de la lunette arrière et des rétroviseurs extérieurs, voir page 111
- 9** Recirculation
- 10** Siège avant chauffant, côté droit
- 11** Régulation de la température

0460329





## Commandes climatiques

### Utilisation des commandes

#### Sièges chauffants\*

##### Sièges avant

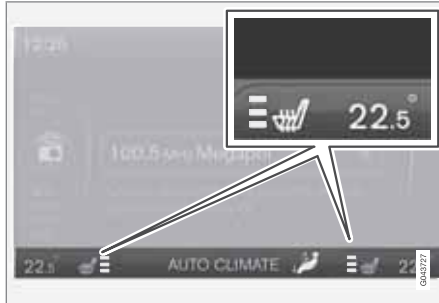

Le niveau de chauffage actuel est affiché sur l'écran de la console centrale.



Une pression sur le bouton permet d'obtenir le niveau de chauffage maximal - trois barres oranges sont allumées à l'écran de la console centrale (voir illustration ci-dessus).

Deux pressions sur le bouton activent un niveau de chauffage plus bas – deux barres oranges sont allumées à l'écran.

Trois pressions sur le bouton activent le niveau de chauffage le plus bas – une barre orange est allumée à l'écran.

Quatre pressions sur le bouton désactivent le chauffage – aucune barre n'est allumée.

#### **ATTENTION**

Les sièges chauffants ne doivent pas être utilisés par des personnes qui ne peuvent pas sentir les augmentations de température en raison d'une perte de sensibilité ou qui, pour toute autre raison, n'ont pas la capacité de manipuler la commande du siège chauffant. Il y a risque de brûlure si cet avertissement est ignoré.

#### Banquette arrière



Une pression sur le bouton permet d'obtenir le niveau de chauffage maximal – trois témoins sont allumés.

Deux pressions sur le bouton activent un niveau de chauffage plus bas – deux témoins sont allumés.

Trois pressions sur le bouton activent le niveau de chauffage le plus bas – un témoin est allumé.

Quatre pressions sur le bouton désactivent le chauffage – aucune témoin n'est allumé.

#### Ventilateur

#### **NOTE**

Si le ventilateur est totalement désactivé, la climatisation ne sera pas activée, ce qui peut entraîner la formation de buée sur les vitres.

#### Bouton de ventilation pour ECC\*



Tournez le bouton de réglage pour augmenter ou réduire la vitesse du ventilateur, le mode **AUTO** est désactivé. Si **AUTO** est sélectionné, la vitesse du ventilateur est réglée automatiquement. Le réglage de la vitesse du ventilateur est annulé.

## Commandes climatiques

### Bouton de ventilation pour ETC



Tournez la molette pour augmenter ou réduire la vitesse du ventilateur.

### Répartition de l'air



- 1 Répartition de l'air - dégivrage du pare-brise
- 2 Répartition de l'air - buse de ventilation tableau de bord
- 3 Répartition de l'air - ventilation plancher

La figure est composée de trois boutons. En appuyant sur les boutons, la figure correspon-

dante (illustration ci-dessous) apparaît à l'écran et une flèche devant chaque partie de celle-ci indique la répartition de l'air sélectionnée. Pour de plus amples informations concernant la répartition de l'air, voir page 236.



La répartition de l'air sélectionnée apparaît sur l'écran de la console centrale.

### AUTO<sup>1</sup>



Cette fonction automatique régule automatiquement la température, l'air conditionné, la vitesse du ventilateur, la recirculation et la répartition de l'air.

Si vous sélectionnez une ou plusieurs fonctions manuelles, les autres continueront à être

commandées automatiquement. Lorsque vous appuyez sur **AUTO**, tous les réglages manuels sont annulés. L'écran indique **CLIM AUTOMATIQUE**.

La vitesse du ventilateur en mode automatique peut être réglée dans le système de menu **MY CAR** sous Paramètres → Paramètres de climatisation → Réglage autom. du ventilateur. Choisissez entre **Faible**, **Normal** ou **Haut** :

- **Faible** - Régulation automatique du ventilateur. Le faible débit d'air a la priorité.
- **Normal** - Régulation automatique du ventilateur.
- **Haut** - Régulation automatique du ventilateur. Le débit d'air plus élevé a la priorité.

Pour une description du système de menus, voir page 218.

<sup>1</sup> Concerne uniquement ECC.



## Commandes climatiques

### Régulation de la température

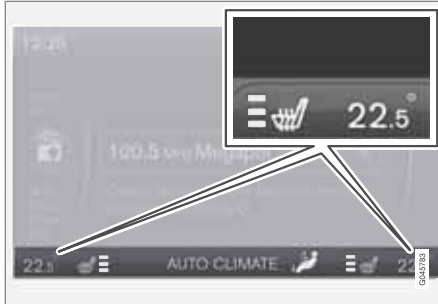

Le dernier réglage effectué demeure au démarrage de la voiture.

#### **i** NOTE

Le chauffage ou le refroidissement ne peuvent pas être accélérés en sélectionnant une température plus ou moins élevée que la température réelle désirée.

### Régulation de la température ECC\*



La température peut être réglée séparément du côté conducteur et du côté passager. Appuyez plusieurs fois sur le bouton **L/R** pour sélectionner le côté gauche, le côté droit ou les deux. Réglez la température avec le bouton de réglage. La température sélectionnée de chaque côté est affichée sur l'écran de la console centrale.

### Régulation de la température ETC



Le bouton de réglage permet de régler la température de l'habitacle.

### AC – Air conditionné, marche/arrêt



Lorsque le témoin du bouton **AC** est allumé, la climatisation est commandée automatiquement par le système. Dans ce cas, l'air entrant est refroidi et déshumidifié au besoin.

Lorsque le témoin du bouton **AC** est éteint, la climatisation est désactivée. Les autres fonctions sont toujours contrôlées automatiquement. Lorsque le dégivrage maximum est activé, la climatisation est automatiquement activée afin de déshumidifier l'air au maximum.

### Désembuage et dégivrage du pare-brise\* et dégivrage maximum



Le réglage sélectionné apparaît sur l'écran de la console centrale.

- 1 Dégivrage et désembuage électrique\*
- 2 Dégivrage maximal



## Commandes climatiques



Cette fonction permet de dégivrer et de désembuer rapidement le pare-brise et les vitres latérales. Le témoin du bouton de dégivrage s'allume lorsque la fonction est active.

Pour les voitures sans dégivrage/désembuage de pare-brise :

- Une pression sur le bouton permet de diriger l'air vers les vitres. Le témoin (2) apparaît sur l'écran.
- Deux pressions permettent d'arrêter la fonction. Aucun témoin n'est allumé.

Pour les voitures équipées du dégivrage/désembuage de pare-brise, la fonction est commandée comme suit :

- Une pression sur le bouton active le dégivrage/désembuage du pare-brise<sup>2</sup> - le témoin (1) apparaît sur l'écran.
- Deux pressions permettent d'activer le dégivrage/désembuage du pare-brise<sup>2</sup> et le flux d'air vers les vitres. Les témoins (1) et (2) apparaissent sur l'écran.
- Trois pressions permettent d'arrêter la fonction. Aucun témoin n'est allumé.

Lorsque la fonction est active, les fonctions suivantes sont générées pour une déshumidification maximale de l'air dans l'habitacle :

- l'air condition est automatiquement activé
- la recirculation et le système de qualité de l'air sont automatiquement désactivés.

### NOTE

Le niveau sonore augmente lorsque le ventilateur tourne à sa vitesse maximale.

Lorsque la fonction de dégivrage se coupe, la climatisation revient sur les réglages antérieurs.

## Recirculation

### Recirculation



Lorsque la recirculation est activée, le témoin orange du bouton s'allume. Cette fonction est sélectionnée pour isoler l'habitacle de l'air vicié extérieur, des gaz d'échappements etc. L'air est ainsi recirculé et remis en circulation, c'est-à-dire qu'aucun air provenant de l'extérieur de la voiture n'entre dans l'habitacle lorsque la fonction est activée.

### IMPORTANT

Lorsque vous actionnez la recirculation d'air trop longtemps, du givre ou de la buée peuvent se former à l'intérieur des vitres.

## Minuteur

Avec la fonction minuterie, le dispositif conservera la position de recirculation manuellement activée pendant un certain temps qui dépend de la température extérieure. Cela permet de réduire la formation de givre, de buée et d'air vicié. Activez/désactivez la fonction dans le système de menu **MY CAR** sous **Paramètres** → **Paramètres de climatisation** → **Minuterie de recirculation d'air**. Pour une description du système de menus, voir page 218.

### NOTE

Si vous choisissez la fonction de dégivrage maximal, la recirculation est toujours désactivée.

## Système de qualité de l'air IAQS\*

Le système de qualité de l'air permet de séparer les gaz et les particules pour réduire les mauvaises odeurs et les polluants dans l'habitacle. Si l'air extérieur est vicié, l'arrivée d'air est fermée et l'air est recyclé.

<sup>2</sup> La boussole s'éteint lorsque le dégivrage/désembuage est activé.

\* Option/accessoire, pour de plus amples informations reportez-vous à l'Introduction.

**Commandes climatiques**

Activez/désactivez la fonction dans le système de menu **MY CAR** sous **Paramètres** →

**Paramètres de climatisation** → **Système de qualité d'air intérieur**. Pour une description du système de menus, voir page 218.

**NOTE**

Pour obtenir un air plus pur dans l'habitacle, le capteur de qualité de l'air doit toujours être activé.









Par temps froid, la recirculation automatique est limitée pour éviter la formation de buée.

**Voitures avec Eco Start/Stop DRIVE\***

Lorsque le moteur est automatiquement arrêté, le fonctionnement de certains équipements peut être temporairement réduit, par exemple l'air conditionné et la vitesse du ventilateur de climatisation. Pour de plus amples informations, voir page 132.

## Commandes climatiques

### Tableau de distribution de l'air

	Distribution de l'air	Utilisé		Distribution de l'air	Utilisé
	 <p>Une grande quantité d'air chaud est dirigée vers les vitres.</p>	pour éliminer rapidement le givre et la buée.		 <p>Arrivée d'air au plancher et sur les vitres. Une certaine quantité d'air passe par les buses de ventilation du tableau de bord.</p>	pour assurer un confort et un désembuage efficace par temps froid ou humide.
05	 <p>Arrivée d'air sur le pare-brise, de la buse de dégivrage, et sur les vitres latérales. Une certaine quantité d'air passe par les buses de ventilation.</p>	pour éviter la formation de buée et de givre par temps froid et humide (vitesse de ventilateur suffisante).		 <p>Arrivée d'air au plancher et par les buses de ventilation du tableau de bord.</p>	par temps ensoleillé et température extérieure fraîche.
	 <p>Arrivée d'air sur les vitres et par les buses de ventilation du tableau de bord.</p>	pour un confort optimal par temps chaud et sec.		 <p>Arrivée d'air au plancher. Une certaine quantité d'air passe par les buses de ventilation du tableau de bord et des vitres.</p>	pour réchauffer/rafraîchir au sol.
	 <p>Arrivée d'air au niveau de la tête et de la poitrine par les buses de ventilation du tableau de bord.</p>	pour un rafraîchissement optimal par temps chaud.		 <p>Arrivée d'air sur les vitres, par les buses de ventilation du tableau de bord et sur le plancher.</p>	pour un rafraîchissement au niveau des pieds ou un réchauffement plus haut par temps sec, froid ou chaud.



## Chauffe-moteur et chauffage d'habitacle alimentés au carburant\*

### Chauffage alimenté au carburant

#### Généralités concernant le chauffage de stationnement

Le chauffage de stationnement chauffe le moteur et l'habitacle et il peut être activé directement ou avec une minuterie.

Grâce à la minuterie, il est possible de déterminer deux échéances différentes. Par échéance, on entend l'heure à laquelle le réchauffement de la voiture est terminé. L'électronique embarquée choisit le moment auquel le chauffage doit démarrer en fonction des conditions de température extérieure.

Si la température extérieure dépasse 15 °C, le chauffage ne peut pas être activé. À -5 °C et à des températures inférieures, la durée maximale de fonctionnement du chauffage de stationnement est de 50 minutes.

#### ATTENTION

La voiture doit se trouver à l'extérieur lorsque vous employez un chauffage de stationnement.

#### NOTE

Lorsque le chauffage de stationnement est actif, il peut se dégager de la fumée sous la voiture, ce qui est normal.

#### Ravitaillement

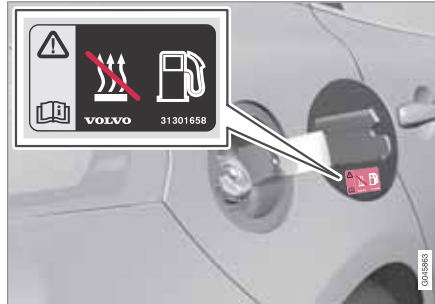

Étiquette d'avertissement sur la trappe de carburant.

#### ATTENTION

Du carburant renversé pourrait s'enflammer. Coupez le chauffage au carburant avant de commencer le ravitaillement.

Contrôlez sur l'écran d'information que le chauffage de stationnement est coupé. Lorsqu'il est activé, **Chauff. auto ACT.**<sup>1</sup> apparaît sur l'écran d'information.

#### Stationnement en côte

Si vous gardez votre voiture en côte, l'avant de la voiture doit être orienté vers le bas de la côte pour assurer l'alimentation en carburant du chauffage de stationnement.

#### Batterie et carburant

Si la batterie n'est pas suffisamment chargée ou si le niveau de carburant est insuffisant, le chauffage de stationnement sera désactivé automatiquement et un message apparaît à l'écran. Validez le message en appuyant sur le bouton **OK** du levier de clignotant, voir page 238.

#### IMPORTANT

Une utilisation répétée du chauffage de stationnement lors de courts trajets peut décharger la batterie et entraîner des problèmes de démarrage.

Pour s'assurer que l'alternateur a le temps de produire l'énergie nécessaire à la consommation du chauffage de stationnement, il est recommandé de rouler sur une durée correspondant à la durée d'utilisation du chauffage.

<sup>1</sup> Combiné d'instruments analogique

## Chauffe-moteur et chauffage d'habitacle alimentés au carburant\*

### Utilisation

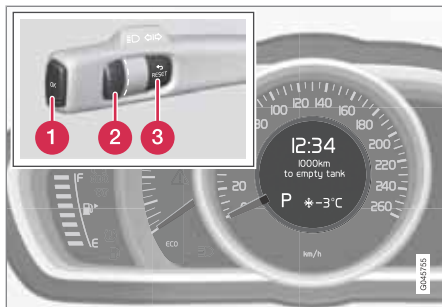

Écran d'information (combiné d'instruments analogique) et commandes de gestion des menus

- 1 Bouton OK
- 2 Molette
- 3 RESET



Pour plus d'informations concernant l'écran d'information et **OK**, voir pages 74 et 214.

### Témoins et messages<sup>2</sup>

 Lorsque l'un des réglages de la minuterie ou le **Démarrage direct** est activé, le témoin d'informations du combiné d'instruments s'allume et un texte explicatif apparaît sur l'écran d'information et un autre témoin s'allume. Le tableau présente les témoins et les messages qui peuvent apparaître.

#### NOTE

 - Le chiffre **2** du symbole représente le deuxième système de climatisation de la voiture, le numéro 1 représentant le système ordinaire de climatisation. Le chiffre 2 n'a rien à voir avec la minuterie.

Symbole	Affichage	Signification
	<b>Chauff. auto ACT.</b>	Le chauffage est activé et en fonctionnement.  La minuterie du chauffage est activée après le retrait du contacteur d'allumage et après avoir quitté la voiture. Le moteur et l'habitacle sont chauffés au moment réglé.
 	<b>Chauffage au carburant arrêté Mode économie batterie</b>	Chauffage désactivé par l'électronique embarquée pour permettre le démarrage du moteur.

<sup>2</sup> Combiné d'instruments analogique





## Chauffe-moteur et chauffage d'habitacle alimentés au carburant\*

Symbole	Affichage	Signification
	<b>Chauffage au carburant arrêté Niv. carburant bas</b>	Le réglage du chauffage n'est pas possible en raison du niveau de carburant trop bas. Ceci permet de démarrer le moteur et de rouler environ 50 km.
	<b>Chauffage au carburant Entretien requis</b>	Chauffage hors fonction. Contactez un atelier pour effectuer la réparation. Volvo recommande de prendre contact avec un atelier Volvo agréé.

Un message disparaît automatiquement après un instant ou en appuyant sur le bouton **OK** du levier des clignotants.

### Activation directe et désactivation directe

En cas d'activation directe du chauffage, il sera activé pendant 50 minutes.

Le chauffage de l'habitacle commence dès que le liquide de refroidissement du moteur atteint la bonne température.

#### NOTE

La voiture peut être démarrée et conduite tandis que le chauffage en stationnement est encore en marche.

1. Naviguez avec la molette jusqu'à **Chauffage**<sup>3</sup> et sélectionnez avec **OK**.
2. Passez à **Démarrage direct** dans le menu suivant et sélectionnez avec **OK** pour activer/désactiver.
3. Sortez du menu avec **RESET**.

### Minuterie de chauffage

Avec la minuterie, vous indiquez l'heure à laquelle la voiture doit être chauffée et prête à l'emploi.

#### Réglage de la minuterie

1. Naviguez avec la molette jusqu'à **Chauffage**<sup>3</sup> et sélectionnez avec **OK**.
2. Sélectionnez une des deux minuterie à l'aide de la molette et confirmez avec **OK**.
3. Appuyez brièvement sur le bouton **OK** pour passer au réglage des heures mis en évidence.
4. Choisissez l'heure souhaitée avec la molette.
5. Appuyez brièvement sur le bouton **OK** pour passer au réglage des minutes mis en évidence.
6. Réglez le chiffre des minutes souhaité avec la molette.
7. Appuyez sur **OK**<sup>4</sup> pour confirmer le réglage.
8. Revenez en arrière dans la structure de menus à l'aide de **RESET**.

<sup>3</sup> Combiné d'instruments analogique

<sup>4</sup> Une pression supplémentaire sur **OK** active la minuterie.



### Chauffe-moteur et chauffage d'habitacle alimentés au carburant\*

9. Sélectionnez l'autre minuterie (poursuivez à partir du point 2) ou sortez du menu à l'aide de **RESET**.

#### Lancement de la minuterie

1. Naviguez avec la molette jusqu'à **Chauffage**<sup>3</sup> et sélectionnez avec **OK**.
2. Sélectionnez une des deux minuteries à l'aide de la molette et confirmez avec **OK**.
3. Activez la minuterie sélectionnée avec **OK**.

#### Arrêt de la minuterie

Un chauffage activé par minuterie peut être désactivé manuellement avant que la minuterie de le fasse. Procédez ainsi :

1. Appuyez sur **OK**.
2. Naviguez avec la molette jusqu'à **Chauffage**<sup>3</sup> et sélectionnez avec **OK**.
  - > Si une minuterie est réglée sans être activée, une icône de montre est affichée à côté de l'heure réglée.
3. Sélectionnez une des deux minuteries à l'aide de la molette et confirmez avec **OK**.
4. Désactivez la minuterie en appuyant :
  - longuement sur **OK** ou

- brièvement sur **OK** pour poursuivre dans le menu. Sélectionnez ensuite d'arrêter la minuterie et confirmez la sélection avec **OK**

Il est aussi possible de désactiver un chauffage activé par minuterie en suivant les instructions du chapitre « Activation directe et désactivation directe », voir page 239.

#### Montre/minuterie

La minuterie du chauffage est connectée à la montre de la voiture.



#### NOTE

Si vous modifiez les réglages de la montre, la programmation de la minuterie risque d'être annulée.

<sup>3</sup> Combiné d'instruments analogique



## Chauffage supplémentaire\*

### Généralités concernant le chauffage supplémentaire

Pour les voitures équipées d'un moteur diesel dans les régions froides<sup>1</sup>, un chauffage supplémentaire peut être nécessaire afin d'atteindre la température de service normale du moteur et un habitacle chaud.

Dans ce cas, la voiture est équipée :

- soit d'un chauffage électrique supplémentaire, soit
- d'un chauffage supplémentaire alimenté au carburant<sup>2</sup>.

### Chauffage supplémentaire électrique

Le chauffage ne peut pas être réglé manuellement, il est automatiquement activé après le démarrage du moteur si la température extérieure est inférieure à 9 °C et il s'éteint dès que la température réglée pour l'habitacle est atteinte.

### Chauffage supplémentaire alimenté au carburant

Le chauffage est activé automatiquement si un réchauffement supplémentaire est nécessaire lorsque le moteur tourne.

Le chauffage est désactivé automatiquement lorsque la bonne température est atteinte ou lorsque le moteur est arrêté.

#### NOTE

Lorsque le chauffage auxiliaire est actif, il peut se dégager de la fumée sous la voiture, ce qui est normal.

### Mode auto ou désactivation

La séquence de démarrage automatique du chauffage supplémentaire peut être désactivée.

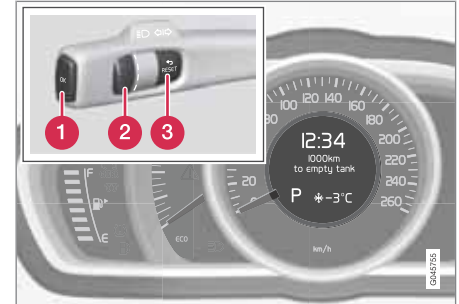

Écran d'information (combiné d'instruments analogique) et commandes de gestion des menus

- 1 Bouton **OK**
- 2 Molette
- 3 Bouton **RESET**

1. Avant le démarrage du moteur : Sélectionnez la position **I**, voir page 84.
2. Naviguez avec la molette jusqu'à **Chauffage supplémentaire auto**.
3. Appuyez sur le bouton **RESET** pour alterner entre **MARCHE** et **ARRÊT**.

<sup>1</sup> Un réparateur agréé Volvo dispose des informations concernant les zones géographiques concernées.

<sup>2</sup> Pour les voitures équipées d'un chauffage de stationnement, voir page 237.



### Chauffage supplémentaire\*



#### NOTE

Les options de menu n'apparaissent qu'en position I. Tout réglage doit donc être effectué avant le démarrage du moteur.



## Ordinateur de bord

## Généralités

L'ordinateur de bord existe en deux versions : "Analog" ou "Digital".

Les menus de l'ordinateur de bord forment une boucle. L'une des options "Analog" est l'écran vide qui indique aussi le début/la fin de cette boucle. Dans l'instrument "Digital", ceci correspond à l'arrêt des deux écrans de l'ordinateur de bord.

## Tableau de bord "Analog"

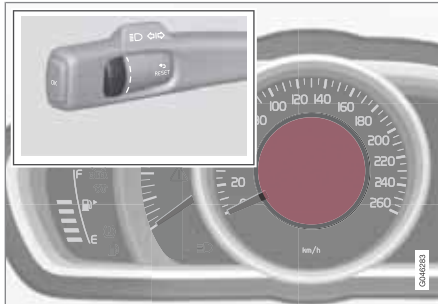

Écran d'information "Analog" avec commandes.

**OK** - ouvre les menus de l'ordinateur de bord et active l'alternative actuelle.

**Molette** - permet de parcourir et les différentes alternatives de l'ordinateur de bord.

**RESET** - pour corriger ou revenir à l'étape précédente.

**NOTE**

Si un message d'avertissement est affiché lorsque l'ordinateur de bord est utilisé, le message doit être d'abord validé avant de pouvoir activer l'ordinateur à nouveau. Validez le message d'avertissement par une brève pression sur le bouton **OK** du levier de clignotants.

Options de menu	Informations
<b>Vitesse numérique</b>	Sélectionnez « km/h » ou « mph ».
<b>Chauffage*</b> - Démarrage direct - Minuterie 1 - envoi au menu de sélection de l'heure. - Minuterie 2 - envoi au menu de sélection de l'heure.	<ol style="list-style-type: none"> <li>Sélectionnez l'heure ou les minutes avec la <b>molette</b> et activez avec <b>OK</b>.</li> <li>Sélectionnez le chiffre à l'aide de la <b>molette</b> et programmez-le avec <b>OK</b>.</li> <li>Sélectionnez la case suivante ou revenez en arrière à l'aide de <b>RESET</b>.</li> </ol> <p>Pour plus d'informations, voir page 237.</p>
<b>Chauffage suppl.*</b> - Auto activé - Désactivé	Pour plus d'informations, voir page 241.



## Ordinateur de bord

Options de menu	Informations
<p><b>Options TC</b></p> <ul style="list-style-type: none"> <li>- <b>Autonomie</b>, km jusqu'à la panne sèche</li> <li>- <b>Cons. carburant</b></li> <li>- <b>Vitesse moyenne</b></li> <li>- Compteur journalier <b>T1 et distance tot.</b></li> <li>- Compteur journalier <b>T2 et distance tot.</b></li> <li>- <b>Aide conducteur</b></li> <li>- Pas de texte - début/fin de boucle</li> </ul>	<p>Sélectionnez l'alternative qui doit être affichée à l'écran :</p> <ul style="list-style-type: none"> <li>• Naviguez parmi les alternatives à l'aide de la <b>molette</b> et sélectionnez avec <b>OK</b>.</li> </ul>
<p><b>Statut d'entretien</b></p>	<p>Indique le nombre de mois et le kilométrage restants jusqu'à la révision suivante.</p>

Options de menu	Informations
<p><b>Niv. huile mot. Patienter...<sup>A</sup></b></p>	<p>Pour plus d'informations, voir page 355.</p>
<p><b>Messages</b></p>	<p>Pour plus d'informations, voir page 214.</p>

<sup>A</sup> Certains moteurs.

### Tableau de bord "Digital"

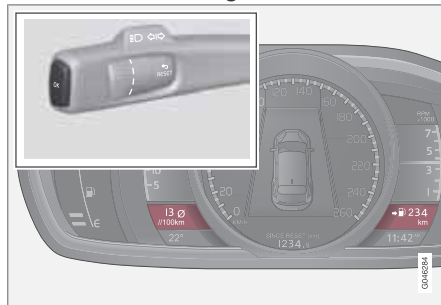

Écran d'information "Digital" avec commandes.

**OK** - ouvre les menus de l'ordinateur de bord et active l'alternative actuelle.

**Molette** - permet de parcourir les différentes alternatives de l'ordinateur de bord.

**RESET** - pour corriger ou revenir à l'étape précédente.

En version "Digital", deux fonctions d'ordinateur de bord peuvent être affichées en même temps, une dans l'écran gauche et une dans l'écran droit.

La **molette** permet de naviguer parmi les combinaisons suivantes :

- « Consommation moyenne » et « **Vitesse moyenne** »
- « Consommation actuelle » et « **Autonomie du rés. de carburant** »
- « Consommation actuelle » et « Affichage numérique de la vitesse »
- Pas de texte - début/fin de boucle

Options de menu	Informations
<p><b>Réinitialiser compteur journalier</b></p> <ul style="list-style-type: none"> <li>- l/100 km</li> <li>- km/h</li> <li>- Remise à zéro des deux</li> </ul>	<p>Choisissez l'alternative désirée avec la <b>molette</b> et activez avec <b>OK</b>.</p>
<p><b>Messages</b></p>	<p>Pour plus d'informations, voir page 214.</p>



## Ordinateur de bord

Options de menu	Informations
<b>Thèmes</b>	On choisit ici l'aspect du tableau de bord, voir page 75.
<b>Réglages*</b> – <b>Chauffage suppl.</b>	Sélectionnez <b>Auto activé</b> ou <b>Désactivé</b> . Pour plus d'informations, voir page 241.
<b>Mode de contraste/Mode de couleur</b>	Ajustement de l'aspect du tableau de bord.
<b>Chauffage*</b> – <b>Démarrage direct</b> - Minuterie 1 - envoi au menu de sélection de l'heure. - Minuterie 2 - envoi au menu de sélection de l'heure.	<ol style="list-style-type: none"> <li>Sélectionnez l'heure ou les minutes avec la <b>molette</b> et activez avec <b>OK</b>.</li> <li>Sélectionnez le chiffre à l'aide de la <b>molette</b> et programmez-le avec <b>OK</b>.</li> <li>Sélectionnez la case suivante ou revenez en arrière à l'aide de <b>RESET</b>.</li> </ol> <p>Pour plus d'informations, voir page 237.</p>

Options de menu	Informations
<b>Statut d'entretien</b>	Indique le nombre de mois et le kilométrage restants jusqu'à la révision suivante.
<b>Niv. huile mot. Patienter...<sup>A</sup></b>	Pour plus d'informations, voir page 355.

<sup>A</sup> Certains moteurs.

### Fonctions

Voici la description de quelques-unes des fonctions de l'ordinateur de bord :

#### Consommation moyenne

La consommation moyenne de carburant est calculée à partir de la dernière initialisation.

#### NOTE

Certaines mesures peuvent être incorrectes si un chauffage alimenté au carburant\* a été utilisé.

#### Vitesse moyenne

La vitesse moyenne est calculée à partir de la dernière initialisation.

#### Consomm. actuelle

Le calcul de la consommation instantanée de carburant est effectué toutes les secondes. Les données affichées à l'écran sont mises à jour toutes les deux secondes. Lorsque la voiture est immobile, l'écran affiche "----".

Une voiture avec fonction Start/Stop affiche "0,0 L/100km" lorsque le moteur est en mode auto-stop.

#### Km à réservoir vide

Le calcul est basé sur la consommation moyenne sur les 30 derniers kilomètres et sur la quantité de carburant restant dans le réservoir. L'écran indique la distance approximative qui peut être parcourue avec ce qu'il reste de carburant dans le réservoir.

Un style de conduite économique permet, en général, de parcourir une plus grande distance. Pour de plus amples informations sur les moyens d'agir sur la consommation de carburant, voir page 10.

Lorsque l'écran affiche "---- **km autonomie**", la distance restante n'est pas garantie. Faites le plein au plus vite.

#### NOTE

Certaines mesures peuvent être incorrectes en cas de changement dans la façon de conduire.



## Ordinateur de bord

### Affichage numérique de la vitesse<sup>1</sup>

La vitesse est affichée dans l'unité (km/h ou mph) qui n'est pas utilisée par l'instrument principal. Si le compteur de vitesse est gradué en mph, l'affichage passe en km/h.

### Remise à zéro avec "Analog"

1. Sélectionnez --- km/h vitesse moyenne ou --- l/100km moyenne.
2. Une courte pression (env. 1 seconde) sur **RESET** remet à zéro la fonction choisie.

### Remise à zéro avec "Digital"

Naviguez jusqu'à « Remise à zéro » dans le système de menus et sélectionnez l'alternative.

On arrive également à « Remise à zéro » par une longue pression (4 secondes) sur **RESET**. Le compteur journalier (T1 ou T2) affiché est également remis à zéro.

### Changer d'unités

Pour changer d'unités de distance et de vitesse (système métrique/impérial britannique), naviguez jusqu'à **MY CAR** → **Paramètres** → **Options du système** → **Unité de dist. et de carburant**, voir page 217.

### NOTE

Outre l'ordinateur de bord, ces unités sont également modifiées dans le système de navigation GPS RTI de Volvo.

### Statistiques de trajets\*

La voiture mémorise la consommation moyenne de carburant et la vitesse moyenne des trajets effectués. Ces valeurs sont affichées à l'écran sous forme de bâtonnets.

### Fonction

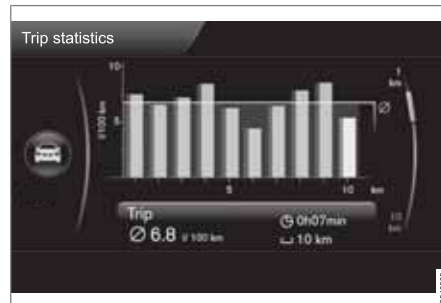

Statistiques de trajets.

Chaque bâtonnet équivaut à 1 km ou 10 km selon l'échelle choisie. Le diagramme affiche 10 bâtonnets : Les bâtonnets 1-9 concernent

les 9 ou 90 derniers kilomètres parcourus - le bâtonnet à l'extrême droite indique la valeur pour le kilomètre ou les 10 km en cours.

La molette **TUNE** permet de changer d'échelle, 1 km ou 10 km, pour chaque bâtonnet. Le témoin à l'extrême droite passe en position haute ou basse selon l'échelle choisie.

### Utilisation

Le système de menus **MY CAR** permet d'effectuer un réglage :

**MY CAR** → **Mon V40** → **Stat. parcours** :

- **Démarrer nouveau parcours** - **ENTER** permet d'effacer toutes les statistiques précédentes ; sortez du menu à l'aide de **EXIT**
- **Rétablir à chaque trajet** - cochez la case avec **ENTER** et sortez du menu à l'aide de **EXIT**.

Lorsque la case « Rétablir à chaque trajet » est cochée, toutes les statistiques sont automatiquement effacées à la fin d'un cycle de conduite et après 4 heures à l'arrêt. Au démarrage suivant du moteur, les statistiques de trajets recommencent à zéro.

Si un nouveau cycle de conduite est commencé avant que 4 heures se soient écoulées, la période actuelle doit d'abord être effacée

<sup>1</sup> Uniquement avec le tableau de bord "Digital".





### Ordinateur de bord

manuellement à l'aide de l'alternative  
« Démarrer nouveau parcours ».

Consultez également les informations concernant l'Eco Guide à la page 130.



### Adaptation des propriétés de conduite

#### Direction assistée assujettie à la vitesse\*

La résistance de la direction augmente avec la vitesse de la voiture pour augmenter les sensations du conducteur. Sur autoroute, la direction est plus ferme et plus directe. Pour le stationnement et à basse vitesse, la direction est légère et ne requiert aucun effort.

Le conducteur peut choisir parmi trois niveaux différents de résistance du volant pour moduler la tenue de route et la sensibilité de la direction. Ouvrez le système de menu **MY CAR** et naviguez jusqu'à **Paramètres** → **Paramètres du véhicule** → **Force du volant** et sélectionnez **Faible**, **Moyenne** ou **Elevée**.

Pour une description de la structure de menus, voir page 217. Ce menu n'est pas accessible lorsque la voiture est en mouvement.

\* Option/accessoire, pour de plus amples informations reportez-vous à l'Introduction.



## Confort dans l'habitacle

### Compartiments de rangement

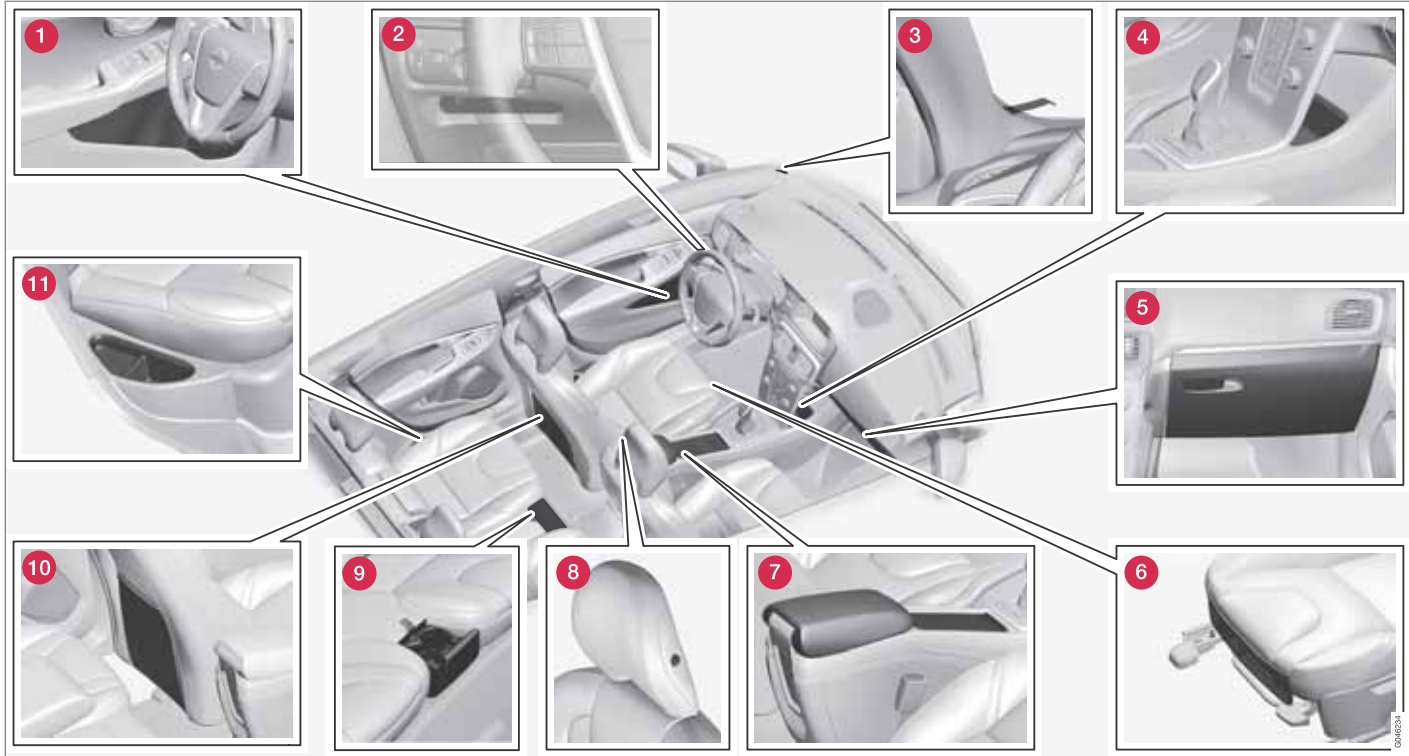

## Confort dans l'habitacle

- 1 Compartiment de rangement<sup>1</sup> dans le panneau de porte
- 2 Compartiment de rangement, côté conducteur
- 3 Pince à ticket
- 4 Compartiment de rangement
- 5 Boîte à gants
- 6 Poche de rangement\*<sup>2</sup> sur le bord avant des coussins de siège avant
- 7 Compartiments de rangement, porte-gobelets
- 8 Porte-veste
- 9 Porte-gobelets\* pour la banquette arrière
- 10 Poche de rangement<sup>2</sup>
- 11 Compartiment de rangement, banquette arrière

### ATTENTION

Rangez les objets libres comme les téléphones mobiles, les appareils photo, les télécommandes d'équipements auxiliaires dans la boîte à gants ou d'autres compartiments. En cas de freinage violent ou d'accident, ils risqueraient de blesser les passagers.

### Compartiment de rangement, côté conducteur

### ATTENTION

Ne conservez jamais d'objets coupants ou saillants dans le compartiment.

### Porte-veste

Le porte-veste n'est prévu que pour des vêtements légers.

### Console du tunnel



- 1 Compartiment de rangement (pour CD par exemple) et entrée USB\*/AUX sous l'accoudoir.
- 2 Contient des porte-gobelets pour le conducteur et le passager. (Si l'option cendrier et allume-cigares est choisie, le porte-gobelets est remplacé par un cendrier amovible avec une prise 12 V munie d'un allume-cigares pour les sièges avant, voir page 252.)

### Accoudoir

Lorsqu'il est fermé, l'accoudoir peut coulisser\* longitudinalement.

<sup>1</sup> Avec porte-raquette du côté conducteur.

<sup>2</sup> Ne concerne pas les garnitures textiles.



## Confort dans l'habitacle

### Allume-cigares et cendrier\*

Le cendrier de la console de tunnel peut être retiré en tirant dessus.

Enfoncez le bouton de l'allume-cigares pour l'enclencher. L'allume-cigares revient automatiquement en place lorsqu'il est chaud. Sortez alors l'allume-cigares et utilisez la résistance rougeoyante.

### Boîte à gants

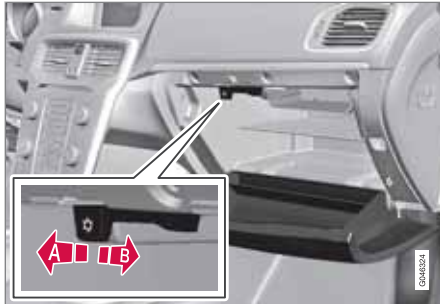

Le manuel de conduite et d'entretien et les cartes routières par exemple peuvent être rangés à cet endroit. Il y a un porte-stylo sur la face intérieure de la porte de la boîte à gants. La boîte à gants peut être verrouillée\* à l'aide de la lame de clé, consultez les pages 51 et 60.

\* Ne concerne que les voitures avec ECC.

### Refroidissement<sup>3</sup>

La boîte à gants peut aussi servir de compartiment réfrigérant.

- A** Placez la commande en butée vers l'habitacle pour activer la fonction réfrigérante.
- B** Poussez la commande vers l'avant pour arrêter la fonction réfrigérante.

Le refroidissement fonctionne lorsque la climatisation est active, c'est-à-dire en position II de la clé ou lorsque le moteur est en marche.

### Tapis de sol\*

Volvo propose des tapis de sol spécialement conçus.

### **ATTENTION**

Vérifiez, avant de prendre la route, que le tapis de sol du côté conducteur est correctement fixé sur les broches pour éviter qu'il ne se coince sous les pédales.

### Miroir de courtoisie



Miroir de courtoisie avec éclairage.

Le miroir est éclairé lorsque le couvercle est soulevé.



## Confort dans l'habitacle

### Prise 12 V



Prise 12 V dans la console du tunnel, sièges avant.

Les prises électriques peuvent être utilisées pour alimenter divers accessoires 12 V, par exemple, des écrans, des lecteurs multimédia et des téléphones mobiles. Pour que les prises fournissent du courant, la télécommande doit être au moins en position I, voir page 83.

### ATTENTION

Laissez toujours le cache sur la prise lorsque cette dernière n'est pas utilisée.

### NOTE

Les équipements supplémentaires et les accessoires comme les écrans, les lecteurs de musique et les téléphones mobiles, connectés à l'une des prises 12 V de la voiture peuvent être activés par la climatisation, même si la télécommande n'est pas dans le contacteur d'allumage ou si la voiture est verrouillée. Cela peut se produire par exemple lorsque le chauffage de stationnement est activé à par une programmation.

Débranchez donc les contacts des équipements supplémentaires et des accessoires lorsqu'ils ne sont pas utilisés pour éviter que la batterie ne se décharge.

### IMPORTANT

Le courant maximal autorisé est de 10 A (120 W) pour chaque prise.

### NOTE

Le compresseur du kit de réparation provisoire de crevaison est testé et homologué par Volvo. Pour plus de détails sur l'utilisation du kit de réparation provisoire de crevaison (TMK) recommandé par Volvo, voir page 344.

### Prise électrique dans le compartiment à bagages\*

Pour de plus amples informations, voir page 317.



---

Généralités concernant l'Infotainment.....	256
Radio.....	266
Lecteur multimédia.....	274
Source sonore externe via les entrées AUX/USB* .....	278
Média Bluetooth®* .....	281
Mains-libres Bluetooth®* .....	284
Commande vocale* téléphone mobile.....	293
TV* .....	298
Télécommande* .....	302





# 06

INFOTAINMENT





## Généralités concernant l'Infotainment

### Généralités

Le système Infotainment est composé d'une radio, d'un lecteur multimédia, de la TV\* et de la possibilité de communiquer avec un téléphone mobile\*. Les informations sont affichées sur un écran couleur 5 ou 7 pouces\* dans la partie supérieure de la console centrale. Vous pouvez commander les fonctions grâce aux claviers situés sur le volant, sous l'écran de la console centrale ou avec une télécommande\*. Dans certains cas, il est aussi possible de commander un téléphone mobile à la voix.

Si le système Infotainment est activé au moment où le moteur est coupé, il sera activé automatiquement lorsque le contact sera mis au moins en position I et reproduire la même source (radio par exemple) qu'avant la coupure du moteur (si les voitures avec système Keyless\*, la porte conducteur doit être fermée).

Le système Infotainment peut être utilisé par tranche de 15 minutes quand la télécommande n'est pas dans le contacteur d'allumage en appuyant sur le bouton Marche/Arrêt.

Lors du démarrage de la voiture, le système Infotainment est momentanément désactivé puis reprend après le démarrage du moteur.

### NOTE

Sortez la télécommande du contacteur d'allumage si le système Infotainment est utilisé moteur à l'arrêt. Pour éviter de décharger inutilement la batterie.

### Dolby, Pro Logic<sup>1</sup>

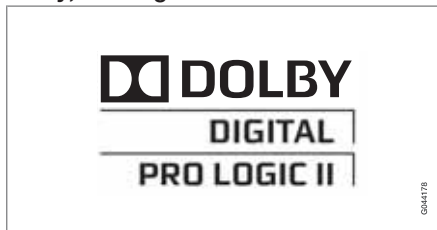

Fabriqué sous licence de Dolby Laboratories. Dolby, Pro Logic et le symbole en double D sont des marques déposées de Dolby Laboratories.

### Audyssey MultEQ<sup>1</sup>

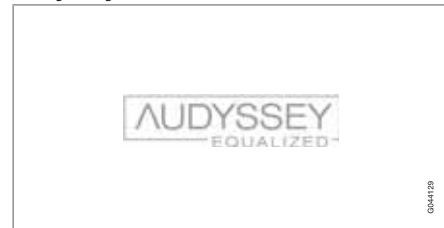

Le système Audyssey MultEQ a été employé dans le développement et l'élaboration du son pour assurer une qualité de son exceptionnelle.

<sup>1</sup> Concerne Premium Sound Multimedia uniquement.

\* Option/accessoire, pour de plus amples informations reportez-vous à l'Introduction.



## Généralités concernant l'Infotainment

## Vue d'ensemble

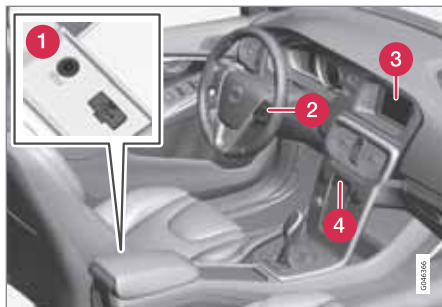

- 1 Entrées AUX<sup>2</sup> et USB<sup>3</sup> pour sources audio externes (iPod® par exemple)
- 2 Commandes au volant (avec \*/ sans molette).
- 3 Écran. L'écran est disponible en 2 tailles : 5 et 7 pouces. L'écran 7 pouces est représenté dans le manuel.
- 4 Panneau de commande de la console centrale

## Utilisation du système

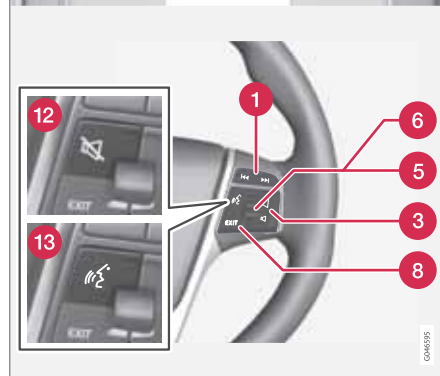
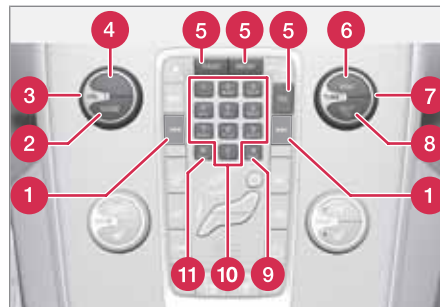

- 1 **Avance/retour rapide, recherche** - Une **courte pression** permet de passer d'une plage de disque ou d'une station présélectionnée à l'autre<sup>4</sup>. Une **pression longue** permet d'avancer rapidement dans une plage de disque ou de rechercher la station de radio suivante.
- 2 **SOUND** - Appuyez pour accéder aux réglages audio (basses, aigus, etc.). Pour plus d'informations, voir page 261.
- 3 **VOL** - augmente ou réduit le niveau sonore.
- 4 **ON/OFF/MUTE** - Une **courte pression** allume le système et une **longue pression** (jusqu'à ce que l'écran s'éteigne) l'éteint. Notez que l'intégralité du système Sensus (y compris les fonctions de navigation-\* et téléphone\*) sont arrêtées/démarrées simultanément. Appuyez brièvement pour éteindre le son (MUTE) ou le rétablir s'il a été coupé.
- 5 **Sources principales** - appuyez pour sélectionner une source principale (par ex. **RADIO**, **MEDIA**). La dernière source active est affichée (par ex. **FM1**). Si l'on se trouve en mode **RADIO** ou **MEDIA**, une pression sur le bouton de source principale affiche une vue de la source. Si la sélection actuelle est **TEL\*** ou

<sup>2</sup> Ne concerne que Performance

<sup>3</sup> Sauf Performance

<sup>4</sup> Ne concerne pas DAB.



### Généralités concernant l'Infotainment

**NAV\***, l'appui sur le bouton de source principale affiche un menu contextuel avec des commandes applicables.

**6 OK/MENU** - appuyez sur la molette du volant ou sur le bouton de la console centrale pour accepter la sélection des menus. En vue normale, une pression sur **OK/MENU** affiche un menu de source choisie (par ex. **RADIO** ou **MEDIA**). Une flèche sur la droite de l'écran indique qu'il existe des sous-menus.

**7 TUNE** - tournez la molette au volant ou dans la console centrale pour naviguer parmi les plages de disque/dossiers, les stations de radio et de télévision\*, les contacts de téléphone\* ou les choix à l'écran.

**8 EXIT - une courte pression** permet l'accès au niveau de menu supérieur, interrompt la fonction active, termine/refuse un appel ou efface les caractères saisis. Une **longue pression** permet d'obtenir la vue normale ou, si l'on se trouve en vue normale, le niveau de menu le plus élevé (vue de source principale) dans lequel on obtient les mêmes boutons de source principale que ceux de la console centrale (4).

**9 INFO** - Si une quantité d'informations supérieure à la quantité pouvant être affichée à

l'écran est disponible, appuyez sur le bouton **INFO** pour voir le reste des informations.

**10** Boutons de présélections, saisie de chiffres et de lettres.

**11 FAV** - Sélection rapide pour un réglage favori. Ce bouton peut être programmé pour l'utilisation d'une fonction fréquemment utilisée. Pour plus d'informations, voir page 260.

**12 MUTE<sup>5</sup>** - appuyez sur MUTE pour couper le son ou le rétablir s'il a été coupé.

**13 Commande vocale<sup>6</sup>** - appuyez sur ce bouton pour activer la commande vocale (pour connexion Bluetooth® des téléphones mobiles et systèmes de navigation\*).

<sup>5</sup> Voitures sans système de navigation.

<sup>6</sup> Voitures avec système de navigation\*.



## Généralités concernant l'Infotainment

## Utilisation du menu

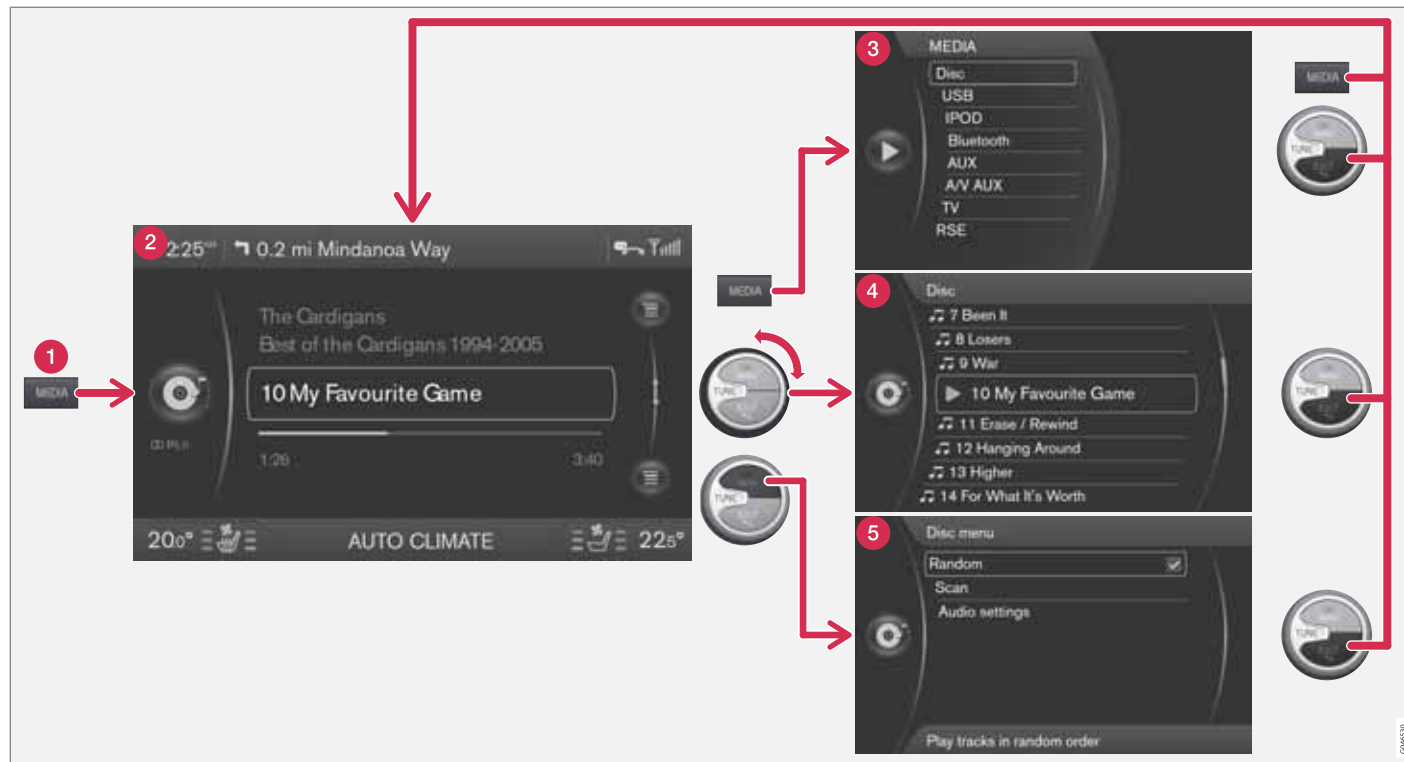

L'exemple montre l'accès à différentes fonctions lors de la lecture d'un disque. (1) Bouton de source principale, (2) Vue normale, (3) Menu raccourcis/source, (4) Menu rapide, (5) Menu de source



## Généralités concernant l'Infotainment

Choisissez la source principale en appuyant sur un bouton de source principale (1) (**RADIO**, **MEDIA**, **TEL**). Pour naviguer dans les menus de la source, utilisez les commandes **TUNE**, **OK/MENU**, **EXIT** ou le bouton de source principale (1).

Pour Structure des menus, voir la page 262.

### **i** NOTE

Si la voiture est équipée de commandes au volant avec une molette\*, il est possible de les utiliser à la place des boutons de la console centrale (**TUNE**, **OK/MENU**, **EXIT**), voir page 257.

### Menus et vues à l'écran

L'aspect varie selon la source, l'équipement de la voiture, les réglages etc.

**1** **Bouton de source principale** - appuyez sur ce bouton pour changer de source principale ou afficher le menu de raccourcis/source pour la source active.

**2** **Vue normale** - mode normal pour la source.

**3** **Menu de raccourcis/source** - affiche les alternatives de menu généralement applicables dans les sources principales, par ex. **TEL** et **MEDIA** (accessible par une pression sur le bouton de source principale de la source active (1)).

**4** **Menu rapide** - mode rapide lorsque vous tournez **TUNE** pour changer par exemple de page, de station de radio, etc.

**5** **Menu de source** - lors de l'utilisation des menus (accessible en appuyant sur **OK/MENU**).

### FAV - mémoriser une sélection rapide



Le bouton **FAV** peut servir à mémoriser des fonctions souvent utilisées afin de pouvoir les lancer facilement en appuyant simplement sur **FAV**. Il est possible de choisir un favori (**Egaliseur** par exemple) pour chaque fonction comme suit :

En mode **RADIO** :

- AM
- FM1/FM2
- DAB1\*/DAB2\*

En mode **MEDIA** :

- DISQUE
- USB\*
- iPod\*
- Bluetooth\*
- AUX
- TV\*

Il est aussi possible de sélectionner et mémoriser un favori pour **MY CAR**, **CAM\*** et **NAV\***. Les favoris peuvent aussi être sélectionnés et mémorisés sous **MY CAR**. Pour de plus amples informations concernant le système de menu **MY CAR**, voir page 217.

Pour mémoriser une fonction avec le bouton **FAV** :

1. Choisissez une source principale (par ex. **RADIO**, **MEDIA**).
2. Sélectionnez une bande de fréquence ou une source (**AM**, **Disque**, etc.).
3. Appuyez sur le bouton **FAV** et maintenez-le enfoncé jusqu'à l'apparition du menu "Favoris".

\* Option/accessoire, pour de plus amples informations reportez-vous à l'Introduction.



## Généralités concernant l'Infotainment

4. Tournez **TUNE** pour sélectionner une option dans la liste et appuyez sur **OK/MENU** pour mémoriser.
  - > Lorsque la source principale (**RADIO**, **MEDIA**) est active, la fonction mémorisée est disponible avec une courte pression sur **FAV**.

### Réglages audio généraux

Appuyez sur **SOUND** pour accéder au menu des réglages audio (**Basses**, **Aigus**, etc.). Naviguez avec **SOUND** ou **OK/MENU** jusqu'à votre sélection (**Aigus** par exemple).

Ajustez le réglage en tournant **TUNE** et mémorisez avec **OK/MENU**.

Continuez à appuyer sur **SOUND** ou **OK/MENU** pour accéder aux autres options :

- **Surround**<sup>7</sup> - Marche-Arrêt. En position marche, le système choisit les réglages pour obtenir le meilleur son possible. Normalement **DPLII** et **PLII** apparaît à l'écran. Si l'enregistrement a été fait en Dolby Digital, la lecture aura lieu avec ce réglage, **DIGITAL** apparaît à l'écran. En position

Arrêt, la stéréo à 3 canaux est sélectionnée.

- **Basses** - Niveau des graves.
- **Aigus** - Niveau des aigus.
- **Fader** – Balance entre haut-parleurs avant et arrière.
- **Balance** – Balance entre haut-parleurs droit et gauche.
- **Subwoofer**<sup>\*7</sup> - Niveau du haut-parleur de graves.
- **DPL II niveau centre Niveau centre 3 canaux**<sup>7</sup> - Volume du haut-parleur central.
- **DLP II niveau surround**<sup>7, 8</sup> - Niveau du surround.

### Réglages audio avancés

#### Égaliseur<sup>9</sup>

Le niveau sonore est réglé individuellement pour les différentes bandes de fréquence.

1. Appuyez sur **OK/MENU** pour accéder à **Paramètres audio** et sélectionnez **Egaliseur**.

2. Sélectionnez la bande de fréquence en tournant **TUNE** et confirmez avec **OK/MENU**.
3. Ajustez le réglage du son en tournant **TUNE** et confirmez avec **OK/MENU**. Continuez de manière identique avec les différentes bandes de fréquences que vous voulez modifier.
4. Lorsque vous avez terminé le réglage audio, appuyez sur **EXIT** pour confirmer et revenir au mode normal.

Pour obtenir des informations concernant la navigation, voir page 259 et la structure des menus, voir page 262.

#### Réglage audio<sup>7</sup>

La qualité sonore peut être améliorée pour le siège conducteur, les deux sièges avant ou la banquette arrière. S'il y a des passagers sur le siège avant et la banquette arrière, l'option "sièges avant" est recommandée. Cette option se trouve sous **Paramètres audio** → **Scène sonore**.

Pour obtenir des informations concernant la navigation, voir page 259 et la structure des menus, voir page 262.

<sup>7</sup> Premium Sound Multimedia uniquement.

<sup>8</sup> Uniquement lorsque Surround est activé.

<sup>9</sup> Sauf Performance.





## Généralités concernant l'Infotainment

### Volume sonore et contrôle automatique du volume

Le système audio compense le bruit dans l'habitacle en augmentant le volume en fonction de la vitesse de la voiture. Le niveau de compensation peut être réglé sur bas, moyen, haut ou désactivé. Sélectionnez le niveau sous

**Paramètres audio** → **Compensation du volume**.

Pour obtenir des informations concernant la navigation, voir page 259 et la structure des menus, voir page 262.

### Volume sonore de la source sonore externe

Si une source audio externe (lecteur MP3 ou iPod®) est connectée à l'entrée AUX, son volume peut être différent de celui du système audio (radio par exemple). Ajustez le volume de l'entrée pour corriger ce problème :

1. Appuyez sur le bouton **MEDIA** et tournez **TUNE** jusqu'à **AUX** et attendez quelques secondes ou appuyez sur **OK/MENU**.

2. Appuyez sur **OK/MENU** puis tournez **TUNE** jusqu'à **Volume d'entrée AUX**. Validez avec **OK/MENU**.
3. Tournez **TUNE** pour régler le volume de l'entrée AUX.

#### **i** NOTE

Si le volume de la source audio externe est trop élevé ou trop bas, la qualité du son peut être dégradée. La qualité du son peut aussi être dégradée si le lecteur est chargé alors que le système Infotainment est en mode AUX. Évitez dans ce cas de charger le lecteur avec la prise 12 V.

### Reproduction optimale du son

Le système audio est étalonné pour offrir une reproduction optimale du son avec un traitement numérique des signaux.

Cet étalonnage tient compte des haut-parleurs, de l'amplificateur, de l'acoustique de l'habitacle, des positions des auditeurs (etc.) pour chaque combinaison modèle de voiture/système audio.

Il existe aussi un étalonnage dynamique qui tient compte de la position de la commande de

volume, de la réception radio et de la vitesse de la voiture.

Les commandes décrites dans ce manuel comme **Basses**, **Aigus** et **Egaliseur** sont uniquement prévues pour permettre à l'utilisateur d'adapter le son à son goût personnel.

## Structure des menus

### Menus RADIO

#### Menu principal AM Menu AM

Afficher les présélections<sup>10</sup>

Balayage

Paramètres audio<sup>11</sup>

Scène sonore<sup>12</sup>

Egaliseur<sup>13</sup>

Compensation du volume

Rétablir tous les paramètres audio

<sup>10</sup>Ne concerne que les niveaux High Performance Multimedia et Premium Sound Multimedia.

<sup>11</sup>Les options de menu pour les réglages audio sont les mêmes pour toutes les sources audio.

<sup>12</sup>Concerne Premium Sound Multimedia uniquement.

<sup>13</sup>Sauf Performance.



**Généralités concernant l'Infotainment****Menu principal FM1/FM2****Menu FM**

TP

Afficher texte radio

Afficher les présélections<sup>10</sup>

Balayage

Paramètres Infos

Paramètres avancés

REG

Fréquences alternatives (AF)

EON

Définir station favorite TP

Paramètres PTY

Rétablir tous les paramètres  
FMParamètres audio<sup>14</sup>**Menu principal DAB1\*/DAB2\*****Menu DAB**

Apprentissage d'ensemble

Filtre PTY

Désactiver filtre PTY

Afficher texte radio

Afficher les présélections<sup>10</sup>

Balayage

Paramètres avancés

Suivi des stations DAB

Bande DAB

Sous-canaux

Afficher le texte PTY

Rétablir tous les paramètres  
DABParamètres audio<sup>14</sup>**Menus MEDIA****Menu principal CD Audio****Menu Disc**

Lecture aléatoire

Balayage

Paramètres audio<sup>14</sup>**Menu principal CD/DVD<sup>10</sup> Données****Menu Disc**

Lire/Pause

Arrêter

Lecture aléatoire

Répéter le dossier

Changer de sous-titre

Changer de piste audio

Balayage

Paramètres audio<sup>14</sup>**Menu principal DVD<sup>10</sup> Vidéo****Menu Disque**

Menu disque DVD

Lecture/Pause/Continuer

Arrêter

Sous-titres

Sélection vocale pour lecture audio

Paramètres avancés

Angle

code DivX® VOD

Paramètres audio<sup>14</sup><sup>10</sup>Ne concerne que les niveaux High Performance Multimedia et Premium Sound Multimedia.<sup>14</sup>Pour les sous-menus, voir "Menu principal AM".



## Généralités concernant l'Infotainment

### Menu principal iPod<sup>13</sup>

#### Menu iPod

- Lecture aléatoire
- Balayage
- Paramètres audio<sup>14</sup>

### Menu principal USB<sup>13</sup>

#### Menu USB

- Lire/Pause
- Arrêter
- Lecture aléatoire
- Répéter dossier
- Choisir l'appareil USB
- Changer de sous-titre
- Changer de piste audio
- Balayage
- Paramètres audio<sup>14</sup>

### Menu principal Média Bluetooth<sup>13</sup>

#### Menu Bluetooth

- Lecture aléatoire
- Changer d'appareil
- Supprimer appareil Bluetooth
- Balayage
- Version de logiciel BT embarquée
- Paramètres audio<sup>14</sup>

### Menu principal AUX

#### Menu AUX

- Volume d'entrée AUX
- Paramètres audio<sup>14</sup>

### Menu principal TV\*

#### Menu TV

- Choisir le pays
- Réorganiser les présélections
- Autostore
- Balayage

### Paramètres audio<sup>14</sup>

### Menu déroulant<sup>15</sup> vidéo et TV\*

Appuyez sur **OK/MENU** pendant la lecture d'un fichier vidéo ou la transmission d'émission de TV\* pour ouvrir le menu déroulant.

### Paramètres d'image

### Menu source<sup>16</sup>

### Menu DVD principal<sup>17</sup>

### Top menu DVD<sup>17</sup>

### Menus TEL

### Menu principal Mains-libres Bluetooth<sup>®13</sup>

### Menu Téléphone

### Tous les appels

### Tous les appels

### Appels en absence

### Appels répondus

### Numéros composés

<sup>13</sup>Sauf Performance.

<sup>14</sup>Pour les sous-menus, voir "Menu principal AM".

<sup>15</sup>Ne concerne que la lecture de fichiers vidéo ou la réception TV\*.

<sup>16</sup>Ce qui apparaît dans le menu déroulant du menu source dépend de ce que vous écoutez ou regardez, vous aurez Menu données CD/DVD ou Menu USB par exemple.

<sup>17</sup>DVD vidéo uniquement.

**Généralités concernant l'Infotainment**

Durée d'appel

Répertoire

Rechercher

Nouveau contact

Numéros rapides

Recevoir vCard

Etat de la mémoire

Supprimer répertoire téléphonique

Changer téléphone

Supprimer appareil Bluetooth

Paramètres du téléphone

DéTECTABLE

Son et volume

Télécharger le répertoire

Version log. Bluetooth embarquée

Options d'appel

Réponse automatique

Numéro de messagerie

Déconnecter téléphone



## Radio

### Généralités

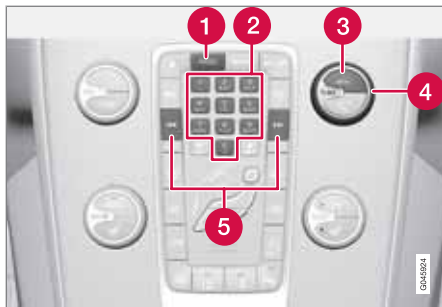

Console centrale, commande des fonctions radio.

- 1 Bouton **RADIO** pour sélectionner la bande de fréquence (AM, FM1, FM2, DAB1\*, DAB2\*).
- 2 Boutons de présélection (0-9)
- 3 Confirmez votre choix ou ouvrez le menu radio en appuyant sur **OK/MENU**.
- 4 Sélectionnez la fréquence/station souhaitée ou naviguez dans le menu de radio en tournant **TUNE**.
- 5 Maintenez le bouton de la station suivante/précédente enfoncé. Courte pression pour la présélection.

### NOTE

Si la voiture est équipée de commandes au volant \* et/ou d'une télécommande\*, il est possible de les utiliser à la place des boutons de la console centrale. Pour une description des commandes au volant, voir page 257. Pour une description de la télécommande, voir page 302.

### Utilisation du menu

Les menus de **RADIO** sont commandés depuis la console centrale et avec les commandes au volant\*. Pour obtenir des informations concernant la navigation, voir page 259 et la structure des menus, voir page 262.

### Radio AM/FM

#### Recherche de fréquence

### NOTE

La réception dépend de la puissance du signal et de sa qualité. La réception peut être perturbée par différents facteurs comme des bâtiments élevés ou l'éloignement de l'émetteur. Le niveau de la couverture peut aussi varier selon l'endroit où vous vous trouvez.

### Recherche de fréquence automatique

1. Appuyez sur **RADIO**, tournez **TUNE** jusqu'à la bande de fréquences souhaitée (**AM**, **FM1**, etc.) et appuyez sur **OK/MENU**.
2. Maintenez enfoncé **◀◀** / **▶▶** sur la console centrale (ou sur les commandes au volant\*). La radio cherche la station suivante/précédente disponible.

### Liste des stations<sup>1</sup>

La radio compose automatiquement une liste des stations FM dont elle reçoit les signaux. Vous pouvez ainsi trouver une station tout en conduisant dans une zone dont vous ne connaissez ni les stations de radio ni leurs fréquences.

Pour ouvrir la liste et choisir une station :

1. Sélectionnez la fréquence souhaitée (**FM1** ou **FM2**).
2. Tournez **TUNE** d'un cran. La liste de toutes les stations de la région apparaît. La station écoutée est indiquée par des caractères plus gros dans la liste.
3. Tournez **TUNE** pour choisir une station de la liste.
4. Validez votre choix avec **OK/MENU**.

<sup>1</sup> Sauf Performance.



## Radio

**i** NOTE

- La liste ne montre que les fréquences des stations reçues, **et non** une liste complète de toutes les fréquences de la bande sélectionnée.
- Si le signal de la station écoutée est faible, la radio ne pourra peut-être pas mettre à jour la liste. Si cela se produit, appuyez sur le bouton **#INFO** (en présence de la liste à l'écran) pour passer en recherche manuelle et choisir une fréquence. Si la liste de stations n'est plus affichée, tournez **TUNE** d'un cran pour l'afficher à nouveau et appuyez sur **#INFO**.

La liste disparaît après quelques secondes.

Si la liste n'est plus à l'écran, tournez **TUNE** d'un cran et appuyez sur le bouton **#INFO** de la console centrale pour passer à la recherche manuelle des stations (ou pour quitter la recherche manuelle et passer à la "Liste de stations").

**Recherche manuelle de fréquence**

Par défaut, la radio affiche la liste des stations dont le signal est le plus fort dans la région lorsque vous tournez **TUNE** (voir la section "Liste des stations" en page 266). Lorsque la

liste de stations apparaît, appuyez sur le bouton **#INFO** de la console centrale pour passer à la recherche manuelle des stations. Cela vous permet de choisir une fréquence de la liste de toutes les fréquences radio disponibles sur la bande de fréquence choisie. En d'autres mots, si vous tournez **TUNE** d'un cran en recherche manuelle, la fréquence changera d'un dixième, par exemple de 93,3 à 93,4 MHz.

Pour sélectionner manuellement une station :

1. Appuyez sur le bouton **RADIO**, tournez **TUNE** jusqu'à obtenir la bande de fréquence souhaitée (**AM**, **FM1**, etc.) puis appuyez sur **OK/MENU**.
2. Tournez **TUNE** pour choisir une fréquence.

**i** NOTE

Par défaut, la radio cherche automatiquement les stations de la région dans laquelle vous vous trouvez (voir section précédente "Liste de stations").

Mais si vous êtes passé en recherche manuelle (en appuyant sur le bouton **#INFO** de la console centrale lorsque la liste de stations est affichée), la radio sera toujours en mode de recherche manuelle lorsqu'elle sera à nouveau activée. Pour revenir à la fonction "Liste de stations", tournez **TUNE** d'un cran (pour afficher la liste complète des stations) et appuyez sur le bouton **#INFO**.

Si vous appuyez sur **#INFO** alors que la liste de stations n'est pas affichée, **INFO** sera activé. Pour de plus amples informations concernant cette fonction, voir page 257.

**Présélections**

Il est possible de mémoriser 10 présélections par bande de fréquence (**AM**, **FM1** etc.).

Les présélections mémorisées sont choisies avec les boutons de présélection.

1. Réglez une station (voir "Recherche de fréquence" en page 266).
2. Maintenez un des boutons de présélection enfoncé pendant quelques secondes, le



## Radio

son est coupé pendant ce temps et revient lorsque la station est mémorisée. Le bouton de présélection peut maintenant être utilisé.

Une liste des stations préréglées peut être affichée<sup>2</sup> à l'écran. La fonction peut être activée/désactivée en mode FM/AM sous **Menu FM** → **Afficher les présélections** ou **Menu AM** → **Afficher les présélections**.

### Fonctions RDS

RDS (Radio Data System) associe différents émetteurs FM pour créer un réseau. Un émetteur FM d'un tel réseau envoie des informations offrant les fonctions suivantes à une radio RDS :

- Passage automatique à un émetteur plus fort si la réception est mauvaise.
- Recherche de types de programmes comme informations routières ou actualités.
- Réception d'informations textuelles concernant les programmes en cours.

### NOTE

Certaines stations de radio n'utilisent pas le RDS ou que certaines parties de cette fonctionnalité.

Si un type de programmes est détecté, la radio change de station et la source sonore en cours est interrompue. Si le lecteur CD est actif par exemple, il est mis en pause. La station à l'origine de l'interruption est diffusée avec un volume sonore préréglé, voir page 270. Lorsque le type de programmes est terminé, la radio revient à la source sonore et au volume précédents.

Les fonctions de programmes alarme (**ALARME !**), informations routières (**TP**), actualités (**NEWS**) et types de programmes (**PTY**) s'interrompent selon un ordre de priorité où l'alerte est le plus important et le type de programmes l'est le moins. Pour les autres réglages d'interruption de programme (**EON Distant** et **EON Local**), reportez-vous à la section "Enhanced Other Networks – EON" ci-dessous. Appuyez sur **EXIT** pour revenir à la source interrompue, appuyez sur **OK/MENU** pour supprimer le message.

### Alarme

La fonction est utilisée pour avertir le public d'un accident important ou d'une catastrophe. Cette alarme ne peut pas être interrompue temporairement ni désactivée. Le message **ALARME !** apparaît à l'écran lorsqu'un avis d'alarme est transmis.

### Infos trafic – TP

Cette fonction interrompt la source écoutée pour diffuser des informations concernant le trafic émises sur le réseau RDS d'une station réglée. Le symbole **TP** est affiché lorsque la fonction est activée. Si la station peut envoyer des informations routières, **TP** apparaît (fortement allumé) sur l'écran, sinon **TP** sera grisé.

- Activez/désactivez la fonction en mode FM sous **Menu FM** → **TP**.

### Enhanced Other Networks – EON

Cette fonction est utile dans les grandes agglomérations avec de nombreuses stations régionales. Cette fonction utilise la distance entre la voiture et l'émetteur de la station pour indiquer quand les fonctions de programmes doivent interrompre la source écoutée.

- Activez/désactivez la fonction en mode FM en sélectionnant l'une des options sous

<sup>2</sup> Ne concerne que les niveaux High Performance Multimedia et Premium Sound Multimedia.



## Radio

**Menu FM → Paramètres avancés → EON :**

- **Local** – interrompt uniquement si l'émetteur de la station est proche.
- **Distant**<sup>3</sup> - interrompt si l'émetteur de la station est éloigné, même si le signal est parasité.

### TP à partir de la station sélectionnée/de toutes les stations

La radio peut être interrompue pour des informations routières soit uniquement en provenance de la station sélectionnée (écoutée), soit de toutes les stations du réseau RDS.

- En mode FM, naviguez jusqu'à **Menu FM → Paramètres avancés → Définir station favorite TP** pour modifier.

### Infos

Cette fonction interrompt la source écoutée pour diffuser des informations émises sur le réseau RDS d'une station réglée. Le témoin **NEWS** indique que la fonction est active.

- Activez/désactivez la fonction en mode FM sous **Menu FM → Paramètres Infos → Infos**.

### Infos à partir de la station sélectionnée/de toutes les stations

La radio peut être interrompue pour des informations soit uniquement en provenance de la station sélectionnée (écoutée), soit de toutes les stations du réseau RDS.

- En mode FM, naviguez jusqu'à **Menu FM → Paramètres Infos → Définir favori Infos** pour modifier.

### Types de programmes – PTY

La fonction PTY permet de sélectionner un ou plusieurs types de programmes tels que pop et musique classique. Le symbole PTY indique que la fonction est activée. Cette fonction interrompt la source écoutée pour diffuser le type de programmes émis sur le réseau RDS d'une station réglée.

1. Activez la fonction en sélectionnant d'abord le type de programme sous **Menu FM → Paramètres avancés → Paramètres PTY → Choisir PTY** en mode FM.
2. Puis, il faut activer la fonction PTY sous **Menu FM → Paramètres avancés → Paramètres PTY → Recevoir annonces d'autres réseaux**.

Un témoin apparaît à l'écran lorsque PTY est activé.

Désactivez la fonction PTY sous **Menu FM → Paramètres avancés → Paramètres PTY → Recevoir annonces d'autres réseaux** en mode FM. Les types de programme sélectionnés (PTY) ne sont pas initialisés.

L'initialisation et la suppression de PTY s'effectuent sous **Menu FM → Paramètres avancés → Paramètres PTY → Choisir PTY → Supprimer tout**.

### Recherche PTY

Cette fonction cherche le type de programmes choisi sur toute la bande de fréquence.

1. En mode FM, sélectionnez un ou plusieurs PTY sous **Menu FM → Paramètres avancés → Paramètres PTY → Choisir PTY**.
2. Naviguez jusqu'à **Menu FM → Paramètres avancés → Paramètres PTY → Rechercher PTY**.

Pour interrompre la recherche, appuyez sur **EXIT**.

<sup>3</sup> Régl. origine.



## Radio

- Pour poursuivre la recherche d'une autre émission des types de programmes sélectionnés, appuyez sur **◀◀** ou **▶▶**.

### Affichage du type de programmes

Le type de programmes de la station écoutée peut être affiché à l'écran.

- Activez/désactivez la fonction en mode FM sous **Menu FM → Paramètres avancés → Paramètres PTY → Afficher le texte PTY**.

### Texte radio<sup>4</sup>

Certaines stations RDS émettent des informations concernant le contenu du programme, le nom des artistes etc. Ces informations peuvent être affichées à l'écran.

- Activez/désactivez la fonction en mode FM sous **Menu FM → Afficher texte radio**.

### Mise à jour automatique de fréquence – AF

La fonction sélectionne l'émetteur le plus puissant pour la station réglée. Pour trouver un émetteur puissant, la fonction peut, dans de rares cas, chercher sur toute la bande FM.

- Activez/désactivez la fonction en mode FM sous **Menu FM → Paramètres avancés → Fréquences alternatives (AF)**.

### Programme régionaux – REG

Cette fonction permet de continuer à écouter un émetteur régional bien que la puissance du signal soit faible. Le témoin **REG** indique que la fonction est activée.

- Activez/désactivez la fonction en mode FM sous **Menu FM → Paramètres avancés → REG**.

### Réinitialisation des fonctions RDS

Tous les réglages radio peuvent être réinitialisés aux réglages d'origine effectués en usine.

- La réinitialisation s'effectue en mode FM sous **Menu FM → Paramètres avancés → Rétablir tous les paramètres FM**.

### Contrôle du volume des types de programmes

Le volume des programmes intercalés, comme **NEWS** ou **TP**, est réglé suivant chaque type de programme. Si le niveau sonore est réglé durant l'interruption de programme, le nouveau volume est mémorisé pour l'interruption suivante.

### Scanner la bande de fréquence

La fonction recherche automatiquement les canaux disponibles, en prenant en compte le filtrage de type de programme éventuel. Lorsqu'une station a été trouvée, elle est diffusée pendant environ 10 secondes puis la recherche continue. Lors de l'écoute d'une station, il est possible de la mémoriser en pré-sélection selon la méthode décrite dans la section **Présélections**, page 267.

- Pour lancer le scan, naviguez en mode FM/AM jusqu'à **Menu FM → Balayage** ou **Menu AM → Balayage**.



### NOTE

Si une station est mémorisée, le scan est interrompu.

### Système de radio - DAB\*

#### Généralités

DAB (Digital Audio Broadcasting) est un système d'émission de radio numérique. Ce système supporte les formats DAB, DAB+ et DMB.

<sup>4</sup> Voitures avec écran de 7 pouces uniquement



**NOTE**

La couverture DAB n'est pas identique partout. S'il n'y a pas de couverture, le message **Pas de réception** s'affiche à l'écran.

**Service et Ensemble**

- **Service** - Station de radio (seuls les services audio sont supportés par le système).
- **Ensemble** - Une collection de stations de radio émises sur le même fréquence.

**Mémorisation des groupes de stations (Apprentissage ensemble)**

Lorsque le véhicule entre dans une nouvelle zone d'émissions, un apprentissage des groupes de stations disponibles dans la région peut être nécessaire.

Un apprentissage des groupes de stations crée une liste actualisée de tous les groupes de stations disponibles. La liste n'est mis à jour automatiquement.

L'apprentissage s'effectue dans le menu en mode DAB sous **Menu DAB** →

**Apprentissage d'ensemble**. L'apprentissage peut aussi être effectué ainsi :

1. Tournez **TUNE** d'un cran.

> **Apprentissage d'ensemble** apparaît en haut de la liste, au-dessus des groupes de stations disponibles.

2. Appuyez sur **OK/MENU**.

> Un nouvel apprentissage est lancé.

L'apprentissage peut être interrompu avec **EXIT**.

**Navigation dans une liste de groupes de stations (Ensemble)**

Tournez **TUNE** pour accéder la liste de groupes de stations et y naviguer. La partie supérieure de l'écran comporte le nom Ensemble. Lors du changement pour un nouvel Ensemble, le nom change pour le nouveau.

- **Service** - Affiche les stations quel que soit le groupe auquel elles appartiennent. Il est possible de filtrer la liste en sélectionnant le type de programme (**Filtre PTY**), voir ci-dessous.

**Balayage**

La fonction recherche automatiquement les stations puissantes sur la bande de fréquence actuelle. Lorsqu'une station a été trouvée, elle est diffusée pendant environ 10 secondes puis la recherche continue. Lors de l'écoute d'une station, il est possible de la mémoriser en présélection selon la méthode ordinaire. Pour de plus amples informations concernant les pré-

sélections, consultez "Présélections" ci-dessous.

- En mode DAB, naviguez jusqu'à **Menu DAB** → **Balayage** pour lancer le scan.

**NOTE**

Si une station est mémorisée, le scan est interrompu.

Le balayage peut aussi être sélectionné en mode DAB-PTY. Dans ce cas, seules les stations du type de programme présélectionné peuvent être écoutées.

**Type de programme (PTY)**

La fonction de type de programmes permet de choisir différents types de programmes radio. Il existe plusieurs programmes différents qui peuvent eux-mêmes comporter différentes catégories de programmes. Après avoir sélectionné un type de programmes, la navigation n'est possible que parmi les stations qui émettent le type de programmes.

Le type de programme est sélectionné en mode DAB sous **Menu DAB** → **Filtre PTY**. Pour quitter ce mode :

- Appuyez sur **EXIT**.
  - > Un témoin apparaît à l'écran lorsque PTY est activé.



### Radio

Dans certains cas, la radio DAB quittera le mode PTY lorsque le lien DAB vers DAB est établi (voir ci-dessous).

#### Présélections

Il est possible de mémoriser 10 présélections par bande de fréquence. DAB possède 2 mémoires de présélection : **DAB1** et **DAB2**. L'enregistrement de la présélection s'effectue en appuyant longuement sur le bouton de présélection ; pour plus d'informations voir page 267. Les présélections mémorisées sont choisies avec les boutons de présélection.

Une présélection contient une station mais aucune station auxiliaire. Si une station auxiliaire est écoutée et qu'une présélection est enregistrée, seule l'identité de la station principale est mémorisée. La raison est que les stations auxiliaires sont éphémères. Lorsque vous sélectionnez à nouveau la présélection, la station contenant la station auxiliaire sera émise. La présélection ne dépend pas de la liste de stations.

Une liste des stations pré-réglées peut être affichée<sup>5</sup> à l'écran. La fonction peut être activée/désactivée en mode DAB sous **Menu DAB** → **Afficher les présélections**.

#### NOTE

Le système DAB du système audio ne supporte pas toutes les fonctions comprises dans la norme DAB.

#### Libellé radio

Certaines stations de radio émettent des informations concernant le contenu du programme, le nom des artistes etc. Ces informations sont affichées à l'écran.

La fonction peut être désactivée/activée en mode DAB sous **Menu DAB** → **Afficher texte radio**.

#### NOTE

Une seule des fonctions "**Afficher texte radio**" et "**Afficher les présélections**" peut être activée à la fois. Si vous activez l'une des fonctions alors que l'autre est déjà activée, cette dernière sera automatiquement désactivée. Les deux fonctions peuvent être désactivées.

#### Réglages avancés

##### Lien DAB vers DAB

La liaison DAB à DAB signifie que la radio DAB peut passer d'une station à mauvaise réception

ou sans réception vers la même station d'un autre groupe de stations avec une meilleure réception. Vous pourrez noter un certain délai lors du changement de groupe de stations. La radio peut rester silencieuse un instant entre le moment où la station actuelle est coupée et le moment où la nouvelle station est disponible.

La fonction peut être activée/désactivée en mode DAB sous **Menu DAB** → **Paramètres avancés** → **Suivi des stations DAB**.

##### Bande de fréquence

DAB peut être émise sur deux bandes de fréquence<sup>6</sup> :

- **Band III** - couvre la plupart des zones.
- **LBand** - uniquement disponible dans quelques zones.

En ne choisissant que **Band III** par exemple, l'apprentissage des stations sera plus rapide que si vous choisissez les deux **Band III** et **LBand**. Il n'est pas certain que tous les groupes de stations seront trouvés. La sélection d'une bande de fréquence n'affecte pas la mémoire.

<sup>5</sup> Ne concerne que les niveaux High Performance Multimedia et Premium Sound Multimedia

<sup>6</sup> Les deux bandes ne sont pas utilisées par tous les pays/régions.



En mode DAB, la bande de fréquence peut être désactivée/activée sous **Menu DAB →**

**Paramètres avancés → Bande DAB.**

### Station auxiliaire

Les composants secondaires sont souvent nommés stations auxiliaires. Ils sont temporaires et peuvent contenir des traductions du programme principal dans d'autres langues par exemple.

Si une ou plusieurs stations auxiliaires sont émises, le symbole  $\surd$  apparaît à gauche du nom de la station, sur l'écran. Une station auxiliaire est reconnaissable par le symbole - à gauche du nom de la station, sur l'écran.

Appuyez sur  pour accéder aux stations auxiliaires.

Seules les stations auxiliaires de la station principale sélectionnée peuvent être écoutées. Pour écouter les stations auxiliaires d'autres stations principales, il faudra d'abord sélectionner cette dernière.

En mode DAB, l'affichage des stations auxiliaires peut être désactivé/activé sous **Menu DAB → Paramètres avancés → Sous-canaux**

### Texte type de programme

Certaines stations radio envoient des informations concernant le type et la catégorie de programme. Pour des informations sur Types de

programmes – PTY, voir page 269. Ces informations sont affichées à l'écran.

La fonction peut être activée/désactivée en mode DAB sous **Menu DAB → Paramètres avancés → Afficher le texte PTY.**

### Initialisation des réglages DAB

Tous les réglages DAB peuvent être réinitialisés aux réglages d'origine effectués en usine.

- La réinitialisation s'effectue en mode DAB sous **Menu DAB → Paramètres avancés → Rétablir tous les paramètres DAB.**



## Lecteur multimédia

### Fonctions CD/DVD<sup>1</sup>

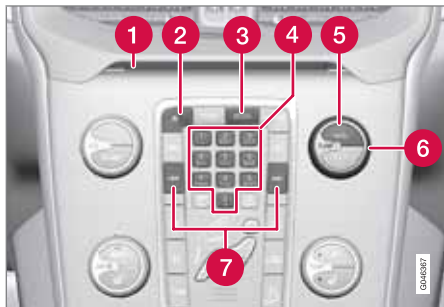

Panneau de commande de la console centrale.

- ❶ Fente d'insertion et d'éjection de disque
- ❷ Éjection de disque
- ❸ Bouton **MEDIA**, active la dernière source média active. Si une source média est déjà active lors de l'appui sur le bouton **MEDIA**, un menu contextuel pour le choix de menu applicable est affiché.
- ❹ Saisie de chiffres et de lettres.
- ❺ Confirmez votre choix ou ouvrez le menu de source média choisie en appuyant sur **OK/MENU**.

❻ Sélectionnez les plages CD/répertoires ou naviguez parmi les options de menu en tournant **TUNE**.

❼ Avance/recul rapide et saut de page ou de chapitre<sup>2</sup>.

Le lecteur multimédia supporte et peut lire les types de disque et de fichier suivants :

- CD préenregistrés (CD audio).
- CD gravés avec des fichiers audio et/ou vidéo<sup>1</sup>.
- DVD préenregistrés<sup>1</sup>.
- DVD gravés<sup>1</sup> avec des fichiers audio et/ou vidéo.

Pour de plus amples informations concernant les formats supportés, voir page 277.

### NOTE

Si la voiture est équipée de commandes au volant \* et/ou d'une télécommande\*, il est possible de les utiliser à la place des boutons de la console centrale. Pour une description des commandes au volant, voir page 257. Pour une description de la télécommande, voir page 302.

### Utilisation du menu

Les menus de **MEDIA** sont commandés depuis la console centrale et avec les commandes au volant\*. Pour obtenir des informations concernant la navigation, voir page 259 et la structure des menus, voir page 262.

### Lancer la lecture d'un disque

Appuyez sur le bouton **MEDIA**, tournez **TUNE** jusqu'à afficher **Disque** puis appuyez sur **OK/MENU**. S'il y a un disque dans le lecteur multimédia, la lecture commence automatiquement, sinon **Insérer le disque** apparaît à l'écran. Insérez alors un disque, face imprimée vers le haut. La lecture du CD commence automatiquement.

À l'insertion d'un disque avec des fichiers audio/vidéo, la structure du menu du disque doit être lue. En fonction de la qualité du disque et de la quantité d'informations qu'il contient, il peut se passer un instant avant le début de la lecture.

### Éjection de disques

Un disque reste en position éjectée pendant environ 12 secondes, il est ensuite "ravalé" par le lecteur par mesure de sécurité.

<sup>1</sup> Ne concerne que les niveaux High Performance Multimedia et Premium Sound Multimedia.

<sup>2</sup> DVD uniquement.





## Lecteur multimédia

**Pause**

Lorsque le volume est réduit au minimum ou si MUTE est activé, le lecteur multimédia se met en pause. La lecture est relancée lorsque le volume est de nouveau augmenté ou si MUTE est désactivé. Il est également possible d'effectuer une pause via le menu système<sup>3</sup>, puis appuyez sur **OK/MENU**, choisissez **Jouer/Pause**.

**Lecture et navigation****Disques CD audio**

Tournez **TUNE** pour accéder à la liste de lecture du disque et naviguer dans la liste. **OK/MENU** permet de confirmer la sélection de la plage et de lancer la lecture. Appuyez sur **EXIT** pour arrêter et sortir de la liste de lecture. Une longue pression sur **EXIT** permet de retourner à la racine de la liste de lecture.



Il est également possible de changer de plage en appuyant sur  /  sur la console centrale ou avec les commandes\* au volant.



**Disques gravés avec fichiers audio/vidéo<sup>1</sup>**

Tournez **TUNE** pour accéder à la liste de lecture/structure du répertoire du disque et naviguer dans la liste/structure. Avec **OK/MENU**,

vous pouvez confirmer le choix du sous-répertoire ou la lecture du fichier audio/vidéo.

Appuyez sur **EXIT** pour interrompre/sortir de la liste ou remonter d'un niveau (retour) dans la structure du répertoire. Une longue pression sur **EXIT** permet de retourner à la racine de la liste de lecture.

Il est également possible de changer de fichier audio/vidéo en appuyant sur  /  sur la console centrale ou avec les commandes\* au volant.

Le symbole des fichiers audio est  , celui des fichiers vidéo<sup>1</sup> est  et celui des répertoires est .

Une fois la lecture d'un fichier terminée, elle se poursuit avec les fichiers suivants (du même type) du répertoire. Le changement<sup>4</sup> de répertoire est automatique lorsque tous les fichiers d'un répertoire ont été lus. Le système détecte automatiquement et modifie les réglages lorsqu'un disque qui ne contient que des fichiers audio ou vidéo est inséré dans le lecteur multimédia et lance la lecture des fichiers. Toutefois le système ne change pas les réglages si un disque contenant à la fois des fichiers audio et vidéo est inséré dans le lecteur multimédia.

Il continuera à jouer le type de fichiers précédent.

**i NOTE**

La lecture de films n'est possible que lorsque la voiture est à l'arrêt. Lorsque la voiture roule à plus de 8 km/h, aucune image n'apparaît et l'écran affiche **Média visuel non dispo pdt la conduite** mais le son est reproduit. L'image apparaît à nouveau dès que la vitesse de la voiture est inférieure à 6 km/h.



**i NOTE**

Certains fichiers audio protégés contre la copie par les maisons de disques ou de manière privée peuvent ne pas être lus par le lecteur.

**DVD vidéo<sup>1</sup>**

Pour la lecture de DVD vidéo, voir page 276.

**Avance/retour rapide**

Pour avancer/reculer rapidement, il suffit de maintenir les boutons  /  enfoncés. L'avance/recul rapide sur les fichiers audio n'ont qu'une vitesse alors que pour les fichiers vidéo, il y a plusieurs vitesses. Appuyez plu-

<sup>3</sup> Sauf CD audio

<sup>1</sup> Ne concerne que les niveaux High Performance Multimedia et Premium Sound Multimedia.

<sup>4</sup> Cela ne se produit pas si Répéter dossier est activé.



## Lecteur multimédia

sieurs fois sur les boutons / pour augmenter la vitesse d'avance/recul des fichiers vidéo. Relâchez le bouton pour revenir à la lecture du film en vitesse normale.

### Scanner<sup>5</sup>

Cette fonction lit les dix premières secondes de chaque plage/fichier audio. Pour lancer le scan :

1. Appuyez sur **OK/MENU**
2. Tournez **TUNE** jusqu'à **Balayage**
  - > Les 10 premières secondes de chaque plage ou fichier audio sont lues.
3. Pour interrompre le scan, utilisez **EXIT**. La lecture de la plage ou du fichier audio se poursuit.

### Lecture aléatoire<sup>5</sup>

Cette fonction permet d'écouter les plages dans un ordre aléatoire. Pour écouter les plages dans un ordre aléatoire :

1. Appuyez sur **OK/MENU**
2. Tournez **TUNE** jusqu'à **Lecture aléatoire**
3. Appuyez sur **OK/MENU** pour activer/désactiver la fonction.

Il est également possible de changer de plage/fichier audio en appuyant sur / sur la console centrale ou avec les commandes\* au volant.

### Répéter répertoire<sup>6</sup>

La fonction permet de lire les fichiers d'un répertoire en répétition. Lorsque la lecture du dernier fichier est terminée, la lecture continue avec le premier fichier à nouveau.

1. Appuyez sur **OK/MENU**
2. Tournez **TUNE** jusqu'à **Répéter le dossier**
3. Appuyez sur **OK/MENU** pour activer/désactiver la fonction.

### Lecture de DVD vidéo<sup>1</sup>

#### Lecture

Lors de la lecture d'un DVD vidéo, un menu de disque peut apparaître à l'écran. Le menu de disque vous permet de choisir des fonctions et des réglages supplémentaires comme les sous-titres, la langue et le choix des scènes.

**NOTE**

La lecture de films n'est possible que lorsque la voiture est à l'arrêt. Lorsque la voiture roule à plus de 8 km/h, aucune image n'apparaît et l'écran affiche **Média visuel non dispo pdt la conduite** mais le son est reproduit. L'image apparaît à nouveau dès que la vitesse de la voiture est inférieure à 6 km/h.

### Navigation dans le menu du DVD vidéo



La navigation dans le menu du DVD vidéo est assurée avec les boutons numérotés de la console centrale comme sur l'illustration ci-dessus.

<sup>5</sup> Ne concerne pas les DVD vidéo.

<sup>6</sup> Ne concerne que les fichiers audio/vidéo sur disques gravés ou mémoires USB.

<sup>1</sup> Ne concerne que les niveaux High Performance Multimedia et Premium Sound Multimedia.

\* Option/accessoire, pour de plus amples informations reportez-vous à l'Introduction.



## Lecteur multimédia

**Changer de chapitre ou de titre**

Tournez **TUNE** pour ouvrir la liste de chapitres et y naviguer (si le film est en lecture, il est mis en pause). Appuyez sur **OK/MENU** pour choisir un chapitre. Cela permet aussi de revenir à la position d'origine (si le film était en lecture, celle-ci reprend). Appuyez sur **EXIT** pour accéder à la liste de titres.

Dans la liste, vous pouvez choisir le titre en tournant **TUNE** puis en confirmant avec **OK/MENU**. Cela vous ramène à la liste de chapitres. Appuyez sur **OK/MENU** pour activer le choix et revenir à la position d'origine. **EXIT** permet d'interrompre la sélection et de revenir à la position d'origine (sans sélection).

Il est également possible de changer de chapitre en appuyant sur **◀◀** / **▶▶** sur la console centrale ou avec les commandes\* au volant.

**Réglages avancés<sup>7</sup>****Angle**

Si la fonction est supportée par le DVD vidéo, il est alors possible de choisir l'angle de prise de vue de la caméra pour une certaine scène. En mode disque, naviguez jusqu'à **Menu Disc** → **Paramètres avancés** → **Angle**.

**DivX® Video On Demand**

Le lecteur multimédia peut être enregistré pour lire les fichiers de type DivX VOD pour disques gravés ou USB. Le code d'enregistrement se trouve dans le système de menu **MY CAR** sous **Paramètres** → **Information** → **code DivX® VOD**. Pour obtenir des informations générales concernant la navigation dans les menus sous **MY CAR**, voir page 217.

Pour de plus amples informations, visitez le site [www.divx.com/vod](http://www.divx.com/vod).

**Réglages image<sup>7</sup>**

Il est possible de faire des réglages (lorsque la voiture est à l'arrêt) : luminosité et contraste.

1. Appuyez sur **OK/MENU** et sélectionnez **Paramètres d'image** puis validez avec **OK/MENU**.
2. Tournez **TUNE** jusqu'au paramètre à régler et validez avec **OK/MENU**.
3. Réglez le paramètre en tournant **TUNE** et confirmez avec **OK/MENU**.

Pour revenir à la liste des réglages, appuyez sur **OK/MENU** ou **EXIT**.

Les réglages image peuvent être initialisés aux réglages usines avec l'option **Rétablir**.

**Formats de fichier compatibles**

Le lecteur multimédia peut lire un grand nombre de types de fichier et il est compatible avec les formats du tableau suivant.

**NOTE**

La lecture de disque double format ou double couche (DVD Plus, CD/DVD), plus épais qu'un CD ordinaire, ne peut pas être garantie et même impliquer des perturbations.

Si un CD contient des fichiers MP3 et des plages CDDA, tous les morceaux en MP3 seront ignorés.

Formats audio <sup>A</sup>	CD audio, MP3, WMA
Formats audio <sup>B</sup>	CD audio, MP3, WMA, AAC, M4A
Formats vidéo <sup>C</sup>	CD vidéo, DVD vidéo, DivX, AVI, ASF

<sup>A</sup> Concerne Performance.

<sup>B</sup> Sauf Performance.

<sup>C</sup> Ne concerne que les niveaux High Performance Multimedia et Premium Sound Multimedia.

<sup>7</sup> Concerne les niveaux High Performance Multimedia et Premium Sound Multimedia.



### Source sonore externe via les entrées AUX/USB\*

#### Généralités



Points de connexion de sources sonores externes.

Il est possible de connecter une source audio externe comme un iPod® ou un lecteur MP3, au système audio via l'une des connexions de la console centrale. Une source sonore connectée à l'entrée USB peut alors être gérée<sup>1</sup> avec les commandes audio de la voiture. Une unité connectée via l'entrée AUX ne peut pas être commandée via la voiture.

Une encoche sur le bord arrière droit de la console de tunnel permet de passer des câbles pour pouvoir laisser la trappe fermée sans coincer les câbles.

#### NOTE

Si la voiture est équipée de commandes au volant\* et/ou d'une télécommande\*, il est possible de les utiliser à la place des boutons de la console centrale. Pour une description des commandes au volant, voir page 257. Pour une description de la télécommande, voir page 302.

Si le lecteur MP3/iPod® est alimenté par une batterie rechargeable, celle-ci est chargée (si le contact est mis ou si le moteur tourne) lorsque l'appareil est connecté via le port USB.

Pour connecter une source audio :

1. Appuyez sur **MEDIA**, tournez **TUNE** jusqu'à obtenir la source sonore souhaitée **USB, iPod ou AUX** puis appuyez sur **OK/MENU**.  
> Si vous choisissez USB, **Connecter USB** apparaît à l'écran.
2. Connectez votre source audio à l'une des connexions du compartiment de rangement de la console centrale (illustration précédente).

Le message **Lecture USB en cours** apparaît à l'écran pendant que le système lit la structure

de fichier de l'unité de stockage. Selon la structure et le nombre de fichiers, la lecture peut prendre un instant.

#### NOTE

Le système supporte la plupart des modèles d'iPod® produits à partir de 2005.

#### NOTE

Pour éviter d'endommager le port USB, il est désactivé en cas de court-circuit dans le port ou si l'unité USB connectée consomme trop de courant (par exemple, si l'unité connectée ne répond pas à la norme USB). Le port USB est réactivé automatiquement lorsque le contact est mis à nouveau si le problème a disparu.

#### Utilisation du menu

Les menus de **MEDIA** sont commandés depuis la console centrale et avec les commandes au volant\*. Pour obtenir des informations concernant la navigation, voir page 259 et la structure des menus, voir page 262.

<sup>1</sup> Ne concerne que les sources connectées via le port USB.









## Source sonore externe via les entrées AUX/USB\*

### Lecture et navigation<sup>2</sup>

Tournez **TUNE** pour accéder à la liste de lecture/structure du répertoire du disque et naviguer dans la liste/structure. Avec **OK/MENU**, vous pouvez confirmer le choix du sous-répertoire ou la lecture du fichier audio/vidéo. Appuyez sur **EXIT** pour interrompre/sortir de la liste ou remonter d'un niveau (retour) dans la structure du répertoire. Une longue pression sur **EXIT** permet de retourner à la racine de la liste de lecture.

Il est également possible de changer de fichier audio/vidéo en appuyant sur  /  sur la console centrale ou avec les commandes\* au volant.

Le symbole des fichiers audio est , celui des fichiers vidéo<sup>3</sup> est  et celui des répertoires est .

Une fois la lecture d'un fichier terminée, elle se poursuit avec les fichiers suivants (du même type) du répertoire. Le changement<sup>4</sup> de répertoire est automatique lorsque tous les fichiers d'un répertoire ont été lus. Le système détecte automatiquement et modifie les réglages lors-

qu'un support qui ne contient que des fichiers audio ou vidéo est connecté au port USB et lance la lecture des fichiers. Toutefois le système ne change pas les réglages si un support contenant à la fois des fichiers audio et vidéo est connecté au port USB. Il continuera à jouer le type de fichiers précédent.

### Avance/retour rapide<sup>2</sup>

Voir page 275.

### Scanner<sup>2</sup>

Voir page 276.

### Lecture aléatoire<sup>2</sup>

Voir page 276.

### Fonction de recherche<sup>2</sup>

Avec le clavier du panneau de commande de la console centrale, il est possible de chercher un nom de fichier dans le répertoire ouvert.

Vous accédez à la fonction de recherche soit en tournant **TUNE** (pour atteindre la structure du répertoire) soit en appuyant sur les boutons de lettres. Au fur et mesure que vous saisissez les lettres ou caractères dans un champ de

recherche, vous vous rapprocherez de votre objectif.

Lancez la lecture d'un fichier en appuyant sur **OK/MENU**.

### Répéter répertoire<sup>5</sup>

Voir page 276.

### Pause

Lorsque le volume est réduit au minimum ou si MUTE est activé, le lecteur multimédia se met en pause. La lecture est relancée lorsque le volume est de nouveau augmenté ou si MUTE est désactivé. Il est également possible d'effectuer une pause via le menu système<sup>6</sup>, puis appuyez sur **OK/MENU**, choisissez **Jouer/Pause**.

<sup>2</sup> Ne concerne que USB et iPod®.

<sup>3</sup> Concerne les niveaux High Performance Multimedia et Premium Sound Multimedia.

<sup>4</sup> Cela ne se produit pas si Répéter dossier est activé.

<sup>5</sup> Ne concerne que USB.

<sup>6</sup> Sauf iPod®



## Source sonore externe via les entrées AUX/USB\*

### Sources sonores

#### Mémoire USB

Pour faciliter l'utilisation de la mémoire USB, essayez de n'y mémoriser que des fichiers audio. Il faut beaucoup plus de temps au système pour lire des unités de stockage qui contiennent des fichiers non compatibles.

#### NOTE

Le système supporte les unités mobiles avec la norme USB 2.0 et le système de fichiers FAT32 et il peut traiter 1000 dossiers avec un maximum de 254 sous-dossiers/fichiers dans chacun d'eux. À l'exception du niveau supérieur qui peut contenir jusqu'à 1000 sous-dossiers/fichiers.

#### NOTE

Lors de l'utilisation d'une mémoire USB longue, il est recommandé d'utiliser un câble adaptateur USB. Cela permet d'éviter une usure mécanique du port USB et de la mémoire USB.

#### Hub USB

Vous pouvez connecter un hub USB au port USB et ainsi connecter plusieurs unités USB en même temps. La sélection de l'unité USB s'effectue en mode **USB** sous **Menu USB** → Choisir l'appareil USB.

#### Lecteur MP3

De nombreux lecteurs MP3 ont leur propre système de fichiers qui n'est pas supporté par le système. Pour pouvoir utiliser un lecteur MP3 avec le système, il doit être réglé sur **USB Removable device/Mass Storage Device**.

#### iPod®

Un iPod® est à la fois chargé et alimenté lorsqu'il est connecté au port USB\* via son câble.

#### NOTE

Le système ne supporte que la lecture de fichiers audio de l'iPod®.

#### NOTE

Lorsque vous utilisez un iPod® comme source sonore, la structure du menu du système Infotainment de la voiture prendra la forme de celle du lecteur iPod®.

### Formats de fichier compatibles avec le port USB

Les fichiers audio et vidéo du tableau ci-dessous sont supportés par le système en cas de lecture avec le port USB.

Formats audio	MP3, WMA, AAC, M4A
Formats vidéo <sup>A</sup>	DivX, AVI, ASF

<sup>A</sup> Ne concerne que les niveaux High Performance Multimedia et Premium Sound Multimedia.



## Média Bluetooth®\*

### Généralités

Le lecteur multimédia de la voiture est équipé de Bluetooth®<sup>1</sup> et peut donc lire des fichiers audio en streaming sans fil à partir d'unités externes Bluetooth® comme des téléphones mobiles et des ordinateurs de poche. La gestion des fichiers audio peut s'effectuer avec les boutons de la console centrale ou avec les commandes au volant\*. Avec certaines unités externes, il est même possible de changer de plage à partir de l'unité.

Pour pouvoir lire les fichiers audio, il faut d'abord mettre le lecteur multimédia de la voiture en mode **Bluetooth**.

### NOTE

Le lecteur multimédia Bluetooth® doit supporter les fonctions Audio/Video Remote Control Profile (AVRCP) et Advanced Audio Distribution Profile (A2DP). Le lecteur doit utiliser la version 1.3 de AVRCP et la version 1.2 de A2DP. Sinon, certaines fonctions risquent de ne pas fonctionner.

Tous les téléphones mobiles et lecteurs multimédia externes ne sont pas entièrement compatibles avec la fonction Bluetooth® du lecteur multimédia de la voiture. Volvo recommande de consulter un réparateur Volvo agréé ou de visiter le site [www.volvocars.com](http://www.volvocars.com) pour obtenir de plus amples informations concernant les téléphones et lecteurs multimédia compatibles.

### NOTE

Le lecteur multimédia de la voiture ne peut lire les fichiers audio qu'avec la fonction Bluetooth®.

### Utilisation du menu

Les menus de **MEDIA** sont commandés depuis la console centrale et avec les commandes au volant\*. Pour obtenir des informations concernant la navigation, voir page 259 et la structure des menus, voir page 262.

### Vue d'ensemble

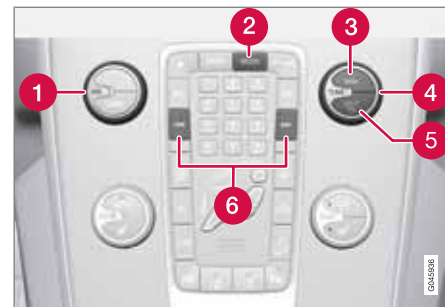

Panneau de commande de la console centrale.

- 1 **VOL** - volume.
- 2 Bouton **MEDIA**. La dernière source active (par ex. iPod®) est automatiquement activée. Si une source est activée et vous appuyez sur **MEDIA**, un menu contextuel avec les options de menu habituelles est affiché.
- 3 Confirmez votre choix ou ouvrez le menu en appuyant sur **OK/MENU**.
- 4 Naviguez dans le menu en tournant **TUNE**.

<sup>1</sup> Concerne les niveaux High Performance, High Performance Multimedia et Premium Sound Multimedia.



### Média Bluetooth®\*

- 5. **EXIT** - pour naviguer vers le haut dans les menus, pour interrompre une fonction en cours.
- 6. Une **courte pression** permet de passer d'un fichier audio à l'autre. Une **pression longue** permet d'avancer rapidement dans le fichier audio.

#### NOTE

Si la voiture est équipée de commandes au volant \* et/ou d'une télécommande\*, il est possible de les utiliser à la place des boutons de la console centrale. Pour une description des commandes au volant, voir page 257. Pour une description de la télécommande, voir page 302.

### Pour commencer

#### Connectez une unité Bluetooth® externe

Dix unités externes maximum peuvent être enregistrées. La connexion s'effectue comme avec le téléphone, voir Connectez une unité Bluetooth® externe, page 285.

#### Connexion automatique

Lorsque la fonction Bluetooth® est active et que la dernière unité externe connectée est à portée, elle est automatiquement connectée. Lorsque le système Infotainment cherche la



dernière unité connectée, son nom apparaît sur l'écran. Pour connecter une autre unité, appuyez sur **EXIT**. Connectez une nouvelle unité externe, reportez-vous à "Passer à une autre unité externe" ci-dessous.

#### Passer à une autre unité externe

S'il y a plusieurs unités dans la voiture, il est possible de passer de l'une à l'autre. Toutefois, l'unité doit d'abord avoir été associée, reportez-vous à "Connectez une unité Bluetooth® externe" ci-dessus. Pour changer d'unité :

1. Appuyez sur **MEDIA**, tournez **TUNE** jusqu'à afficher **Bluetooth** puis appuyez sur **OK/MENU**.
2. Vérifiez que l'unité externe est visible avec Bluetooth®. Consultez le manuel de l'unité externe.
3. Appuyez sur **OK/MENU**.
4. Tournez **TUNE** jusqu'à **Changer d'appareil** et validez avec **OK/MENU**.
  - > Après un instant, le nom de l'unité externe apparaît à l'écran. Si plusieurs unités externes ont été associées, elles apparaissent toutes.

5. Sélectionnez l'unité à connecter en tournant **TUNE** puis en validant avec **OK/MENU**.
  - > La connexion de l'unité externe s'effectue.

Pour changer de fichier audio, appuyez sur  /  sur la console centrale ou avec les commandes\* au volant.

#### Déconnexion d'une unité

Une déconnexion automatique se produit si l'unité externe sort de la zone de couverture du système Infotainment. Pour de plus amples informations concernant la connexion, voir page 282.

#### Supprimer une unité connectée

1. En mode Bluetooth, appuyez sur **OK/MENU**.
2. Tournez **TUNE** jusqu'à **Supprimer appareil Bluetooth** et validez avec **OK/MENU**.
3. Sélectionnez l'unité à supprimer en tournant **TUNE** puis en validant avec **OK/MENU**.
  - > Un message à l'écran vous demandera si vous voulez supprimer la connexion.
4. Appuyez sur **OK/MENU** pour confirmer.



\* Option/accessoire, pour de plus amples informations reportez-vous à l'Introduction.

**Média Bluetooth®\***

**EXIT** permet d'interrompre.

**Lecture aléatoire<sup>2</sup>**

La fonction lit les fichiers audio de l'unité externe dans un ordre aléatoire. Activez/désactivez la lecture aléatoire en mode Bluetooth sous **Menu Bluetooth** → **Lecture aléatoire**.

Pour changer de fichier audio, appuyez sur  /  sur la console centrale ou avec les commandes\* au volant.

**Scan des fichiers audio dans l'unité externe<sup>2</sup>**

La fonction lit les dix premières secondes de chaque fichier audio. Activez/désactivez la fonction en mode Bluetooth sous **Menu Bluetooth** → **Balayage**.

Pour interrompre le scan, utilisez **EXIT**.

**Information de version Bluetooth®**

Il est possible de voir la version actuelle de Bluetooth® de la voiture en mode Bluetooth sous **Menu Bluetooth** → **Version de logiciel BT embarquée**.

<sup>2</sup> Fonction non supportée par tous les téléphones mobiles.



## Mains-libres Bluetooth®\*

### Généralités

Un téléphone mobile muni de la fonction Bluetooth® peut être connecté, sans fil, au système Infotainment<sup>1</sup>. Le système Infotainment fonctionne alors comme un système mains-libres, avec la possibilité de commander certaines des fonctions du téléphone mobile. Le microphone utilisé se trouve près du pare-soleil du conducteur (2). Il est possible de commander le téléphone mobile avec ses propres boutons, qu'il soit connecté ou non.

### NOTE

Seuls certains téléphones mobiles sont entièrement compatibles avec la fonction mains-libres. Volvo recommande de consulter un revendeur Volvo agréé ou de visiter le site [www.volvocars.com](http://www.volvocars.com) pour obtenir de plus amples informations concernant les téléphones compatibles.

### Utilisation du menu

Les menus de **TEL** sont commandés depuis la console centrale et avec les commandes au volant\*. Pour obtenir des informations concernant la navigation, voir page 259 et la structure des menus, voir page 262.

### Vue d'ensemble

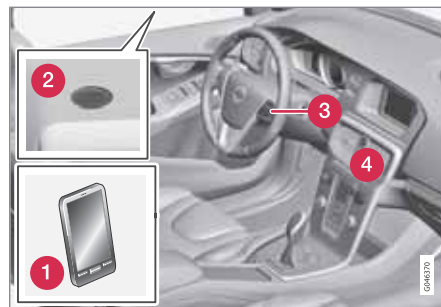

Vue d'ensemble du système

- 1 Téléphone mobile.
- 2 Microphone.
- 3 Commandes au volant.
- 4 Panneau de commande de la console centrale.

### Fonctions téléphoniques, vue d'ensemble des commandes

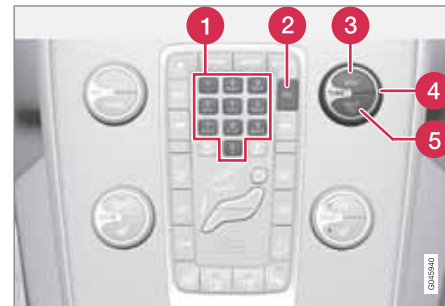

Panneau de commande de la console centrale.

- 1 Boutons chiffres et lettres
- 2 Bouton **TEL**, active/recherche le dernier téléphone connecté. Si un téléphone est déjà connecté et **TEL** est enfoncé, un menu de raccourci est affiché avec les choix de menu habituellement disponibles pour le téléphone.
- 3 Acceptez un appel, confirmez un choix ou ouvrez le menu du téléphone en appuyant sur **OK/MENU**.
- 4 **TUNE** - En mode normal, tournez vers la droite pour ouvrir le répertoire téléphonique et vers la gauche pour ouvrir la liste de

<sup>1</sup> Concerne les niveaux High Performance, High Performance Multimedia et Premium Sound Multimedia.

\* Option/accessoire, pour de plus amples informations reportez-vous à l'Introduction.



## Mains-libres Bluetooth®\*

tous les appels. Sert aussi pour naviguer parmi les options à l'écran.

- 5 EXIT** - Permet de terminer/refuser un appel, de supprimer des caractères, de sortir du système de menu et d'interrompre une fonction en cours.

### **i** NOTE

Si la voiture est équipée de commandes au volant \* et/ou d'une télécommande\*, il est possible de les utiliser à la place des boutons de la console centrale. Pour une description des commandes au volant, voir page 257. Pour une description de la télécommande, voir page 302.

## Pour commencer

### Activer

Une brève pression sur **TEL** active/recherche le dernier téléphone connecté. Si un téléphone est déjà connecté et **TEL** est enfoncé, un menu de raccourci est affiché avec les choix de menu habituellement disponibles pour le téléphone. Le symbole  indique qu'un téléphone est connecté.

### Connectez une unité Bluetooth® externe

Dix unités externes maximum peuvent être enregistrées. L'enregistrement est effectué une fois par téléphone. Après l'enregistrement,

l'unité ne nécessite plus d'être activée comme visible/déTECTABLE.

Il est possible d'avoir deux unités Bluetooth® connectées simultanément. Un téléphone et une unité multimédia, entre lesquels il est possible de basculer, voir page 286 ou voir page 282. Il est également possible d'utiliser le téléphone et de diffuser en streaming des fichiers audio depuis l'unité connectée.

Un téléphone mobile se connecte de différentes manières selon qu'il a déjà été connecté ou non. Les alternatives de connexion ci-dessous supposent que c'est la première fois que l'unité doit être connectée et qu'aucune autre unité n'est connectée.

Il existe deux possibilités de connecter les unités ; rechercher l'unité externe depuis la voiture ou rechercher la voiture depuis l'unité externe. Si l'une des méthodes ne fonctionne pas, essayez l'autre.



Exemple de vue normale pour téléphone.

Si vous ne vous trouvez pas déjà dans la vue normale, appuyez sur **TEL** dans la console centrale.

**Option 1** - rechercher l'unité externe via le système de menus de la voiture

1. Rendez l'unité externe détectable/visible via Bluetooth®, consultez le manuel de l'unité externe ou [www.volvocars.com](http://www.volvocars.com).
2. Appuyez sur **OK/MENU** et suivez les instructions à l'écran de la voiture.
  - > L'unité externe est maintenant connectée et peut être commandée depuis la voiture.

Si la connexion a échoué, appuyez sur **EXIT** à deux reprises et connectez-vous conformément à l'option 2.

\* Option/accessoire, pour de plus amples informations reportez-vous à l'Introduction.



## Mains-libres Bluetooth®\*

**Option 2** - Rechercher la voiture avec la fonction Bluetooth® de l'unité externe

1. Rendez la voiture détectable/visible via Bluetooth®. Tournez **TUNE** jusqu'à **Paramètres du téléphone**, confirmez avec **OK/MENU**, sélectionnez **Détectable** et confirmez avec **OK/MENU**.
2. Sélectionnez **My Volvo Car** à l'écran de l'unité externe et suivez les instructions.
3. Saisissez un code PIN au choix dans l'unité externe puis connectez-vous.
4. Appuyez sur **OK/MENU** puis saisissez ensuite le même code PIN grâce au clavier de la console centrale de la voiture.

Lorsque l'unité externe est connectée, son nom Bluetooth® est affiché à l'écran de la voiture et elle peut être commandée depuis la voiture.

### Connexion automatique

Lorsque la fonction mains-libres est active et que le dernier téléphone connecté est à portée, il est automatiquement connecté. Si le dernier téléphone mobile connecté n'est pas disponible, le système essaiera avec un autre téléphone associé. Lorsque le système audio cherche le dernier téléphone connecté, son nom apparaît sur l'écran.

### Connexion manuelle

Si vous souhaitez changer le téléphone mobile associé, allez à **Menu Téléphone** → **Changer téléphone** en mode téléphone.

### Passer à une autre unité externe

S'il y a plusieurs unités dans la voiture, il est possible de passer de l'une à l'autre. L'unité doit toutefois avoir été enregistrée au préalable auprès de la voiture, voir Connectez une unité Bluetooth® externe. Pour changer d'unité :

1. Vérifiez que l'unité externe est visible avec Bluetooth®. Consultez le manuel de l'unité externe.
2. Appuyez sur **TEL** et choisissez ensuite **Changer téléphone**.
  - > La voiture recherche les unités précédemment connectées. Les unités externes détectées s'affichent avec leur nom Bluetooth® sur l'écran.
3. Sélectionnez l'unité à connecter en tournant **TUNE** puis en validant avec **OK/MENU**.
  - > La connexion de l'unité externe s'effectue.

### Pour appeler

1. Veillez à ce que le symbole  apparaisse tout en haut de l'écran et que la fonction mains-libres soit en mode téléphone.
2. Composez soit le numéro souhaité soit un numéro court, voir page 291. Vous pouvez aussi, en mode normal, tourner **TUNE** vers la droite pour ouvrir le répertoire téléphonique et vers la gauche pour ouvrir la liste de tous les appels. Pour obtenir des informations concernant le répertoire, voir page 288.
3. Appuyez sur **OK/MENU**.

L'appel peut être interrompu avec **EXIT**.

### Déconnecter le téléphone mobile

Le téléphone mobile est automatiquement déconnecté s'il est hors de portée du système audio. La connexion au téléphone portable peut être interrompue manuellement en mode téléphone dans **Menu Téléphone** → **Déconnecter téléphone**. Pour de plus amples informations concernant la connexion, voir page 285.

La fonction mains-libres est désactivée lorsque le moteur est coupé et à l'ouverture de la porte<sup>2</sup>.

<sup>2</sup> Keyless Drive uniquement.

\* Option/accessoire, pour de plus amples informations reportez-vous à l'Introduction.



**Mains-libres Bluetooth®\***

Lorsque le téléphone mobile est déconnecté, il est possible de poursuivre une conversation en cours avec le microphone et le haut-parleur intégrés au téléphone.

**NOTE**

Même lorsque le téléphone mobile est manuellement déconnecté, certains téléphones mobiles peuvent se connecter automatiquement au système mains-libres dernièrement connecté lors d'un nouvel appel par exemple.

**Supprimer une unité**

Un téléphone mobile connecté peut être "dés-enregistré" et supprimé. Cette opération s'effectue en mode téléphone sous **Menu Téléphone → Supprimer appareil Bluetooth**.

**Gestion des appels****Appel entrant**

- Appuyez sur **OK/MENU** pour répondre à l'appel, même si le système audio est en mode **RADIO** ou **MEDIA**.

Refusez ou terminez un appel avec **EXIT**.

**Réponse automatique**

La fonction de réponse automatique permet de répondre automatiquement à un appel entrant.

- Activez/désactivez la fonction en mode téléphone sous **Menu Téléphone → Options d'appel → Réponse automatique**.

**Liste des appels**

Appuyez sur **OK/MENU** pendant un appel en cours pour accéder aux fonctions suivantes :

- **Désactiver micro** - le microphone du système audio est mis en sourdine.
- **Téléphone mobile** - l'appel est transféré du mains-libres au téléphone mobile. Pour certains téléphones, la connexion est interrompue. Cela est normal. La fonction mains-libres demande si vous souhaitez une nouvelle connexion.
- **Composer n°** - permet de passer un autre appel avec les touches numérotées (l'appel en cours est mis en attente).

**Listes d'appels**

Les listes d'appels sont copiées dans la fonction mains-libres à chaque nouvelle connexion puis mises à jour pendant la connexion. En mode normal, tournez le bouton **TUNE** vers la gauche pour ouvrir la liste d'appels de **Tous les appels**.

En mode téléphone, il est possible de consulter toutes les listes d'appel sous **Menu**

**Téléphone → Tous les appels** :

- **Tous les appels**
- **Appels en absence**
- **Appels répondus**
- **Numéros composés**
- **Durée d'appel**

**NOTE**

Certains téléphones mobiles présentent la liste des derniers numéros appelés dans l'ordre inverse.

**Messagerie vocale**

Un numéro court pour la messagerie vocale peut, en mode normal, être programmé puis appelé avec une longue pression sur **1**.

Le numéro de messagerie vocale est modifié en mode téléphone sous **Menu Téléphone → Options d'appel → Numéro de messagerie → Modifier numéro**. Si aucun numéro n'est mémorisé, vous pouvez atteindre ce menu avec une longue pression sur **1**.



## Mains-libres Bluetooth®\*

### Réglages audio

#### Volume appel tél.

Le volume d'appel ne peut être modifié que pendant un appel en cours. Utilisez les commandes au volant\* ou tournez la molette **VOL**.

#### Volume du système audio

Tant qu'aucun appel n'est en cours, le volume du système audio se règle normalement en tournant **VOL**.

Si une source sonore est active lors d'un appel entrant, elle sera automatiquement mise en silencieux. Activez/désactivez la fonction en mode téléphone sous **Menu Téléphone** → **Paramètres du téléphone** → **Son et volume** → **Silence radio/média**.

#### Volume sonnerie

En mode téléphone, naviguez jusqu'à **Menu Téléphone** → **Paramètres du téléphone** → **Son et volume** → **Volume de la sonnerie** et réglez en tournant **VOL**. Appuyez sur **OK/MENU** pour entendre le volume audio. Appuyez sur **EXIT** pour enregistrer.

#### Sonneries

Les sonneries de la fonction mains-libres peuvent, en mode téléphone, être sélectionnées

sous **Menu Téléphone** → **Paramètres du téléphone** → **Son et volume** → **Sonneries** → **Sonnerie 1** etc.

#### NOTE

Pour certains téléphones mobiles, la sonnerie du téléphone mobile n'est pas désactivée lorsque l'une des sonneries du système mains-libres est utilisée.

Pour choisir la sonnerie du téléphone connecté<sup>3</sup>, allez, en mode téléphone, à **Menu Téléphone** → **Paramètres du téléphone** → **Son et volume** → **Sonneries** → **Sonnerie du téléphone mobile**.

### Répertoire téléphonique

Il existe deux répertoires téléphoniques. Dans la voiture, il ne font qu'un et apparaissent sous la forme d'un seul répertoire.

- La voiture charge le répertoire du téléphone mobile connecté et ne l'affiche que lorsque ce téléphone est connecté.
- La voiture dispose aussi d'un répertoire téléphonique. C'est là que tous les contacts sauvegardés dans la voiture sont mémorisés, quel que soit le téléphone connecté lors de la sauvegarde. Ces contacts

sont visibles pour tous les utilisateurs, quel que soit le téléphone connecté à la voiture. Si un contact est sauvegardé dans la voiture, le symbole  apparaîtra devant le nom du contact dans le répertoire téléphonique.

#### NOTE

Les modifications apportées depuis la voiture à un contact du répertoire du téléphone mobile entraîneront la création d'un nouveau contact dans le répertoire du téléphone de la voiture, c'est-à-dire que la modification ne sera pas sauvegardée dans le téléphone mobile. Dans la voiture, il y aura un double contacts avec des icônes différentes. Veuillez noter que si vous mémorisez un raccourci ou modifiez un contact, un nouveau contact sera créé dans le répertoire du téléphone de la voiture.

Pour pouvoir gérer le répertoire téléphonique, il faut que le symbole  apparaisse en haut de l'écran et que la fonction mains-libres soit en mode téléphone.

Le système audio mémorise une copie du répertoire téléphonique de chacun des téléphones mobiles associés. Le répertoire téléphonique peut être automatiquement copié dans le système audio à chaque connexion.

<sup>3</sup> Fonction non supportée par tous les téléphones mobiles.

\* Option/accessoire, pour de plus amples informations reportez-vous à l'Introduction.



## Mains-libres Bluetooth®\*

- Activez/désactivez la fonction en mode téléphone sous **Menu Téléphone** →

**Paramètres du téléphone** →  
**Télécharger le répertoire.**

Si le répertoire contient le numéro appelant, le nom du contact apparaît à l'écran.

**Recherche rapide de contacts**

En mode normal, tournez le bouton **TUNE** vers la droite pour ouvrir la liste des contacts. Tournez le bouton **TUNE** pour choisir et appuyez sur **OK/MENU** pour l'appeler.

Sous le nom du contact se trouve le numéro de téléphone sélectionné par défaut. S'il y a le symbole > à droite du contact, plusieurs numéros de téléphone sont mémorisés pour ce contact. Appuyez sur **OK/MENU** pour afficher les numéros. Changez de numéro et appelez un numéro différent de celui choisi comme standard en tournant **TUNE**. Appuyez sur **OK/MENU** pour appeler.

Il est possible de chercher dans la liste de contacts en saisissant, avec le clavier de la console centrale, les première lettres du nom du contact (reportez-vous à "Tableau des caractères du clavier de la console centrale" pour les fonctions des boutons).

En mode normal, la liste de contacts peut aussi être ouverte en maintenant enfoncé le bouton du clavier de la console centrale correspon-

dant à l'initiale du contact que vous cherchez. Par exemple, une longue pression sur le bouton **6** permet d'accéder directement à la partie de la liste où se trouvent les contacts dont l'initiale est **M**.

**Tableau des caractères du clavier de la console centrale**

Touche	Fonction
1	Espace , - ? @ : ; / ( ) 1
2	A B C Ä Å Æ À Ç 2
3	D E F È É 3
4	G H I Ì 4
5	J K L 5
6	M N O Ö Ø Ñ Ò 6
7	P Q R S ß 7
8	T U V Ü Û 8
9	W X Y Z 9

Touche	Fonction
* FAV	Permet d'alternier entre majuscules et minuscules.
0 +	+ 0 p w
#INFO	# *

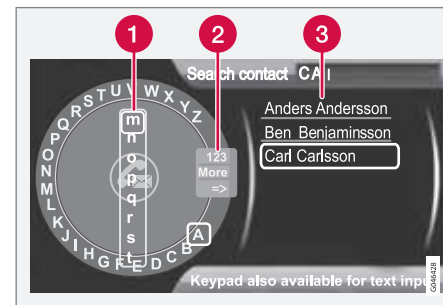
**Rechercher des contacts**

Chercher des contacts avec le cadran alphabétique.

- 1 Liste des caractères
- 2 Changement de mode de saisie (voir le tableau ci-dessous)
- 3 Répertoire téléphonique



## Mains-libres Bluetooth®\*

Pour chercher ou modifier un contact, naviguez jusqu'à **Menu Téléphone** → **Répertoire** → **Rechercher** en mode téléphone.

### NOTE

Il n'y a pas de cadran alphanumérique pour High Performance. **TUNE** ne peut pas être utilisé pour la saisie de caractères et seuls les boutons alphanumériques du panneau de commandes de la console centrale peuvent être utilisés.

1. Tournez<sup>4</sup> **TUNE** jusqu'à la lettre souhaitée, appuyez sur **OK/MENU** pour valider. Il est aussi possible d'utiliser les boutons alphanumériques du panneau de commande de la console centrale.
2. Continuez avec la lettre suivante et ainsi de suite. Le résultat de la recherche est présenté dans le répertoire (3).
3. Pour passer en mode de saisie de chiffres ou de caractères spéciaux ou pour ouvrir le répertoire, tournez **TUNE** jusqu'à l'une des options (voir tableau ci-dessous) dans la liste pour le changement de mode de saisie (2) et appuyez sur **OK/MENU**.

123/ABC	Altermnez entre lettres et chiffres avec <b>OK/MENU</b> .
Plus	Passez aux caractères spéciaux avec <b>OK/MENU</b> .
=>	Mène au répertoire (3). Tournez le bouton <b>TUNE</b> pour choisir un contact et appuyez sur <b>OK/MENU</b> pour visualiser les numéros mémorisés et les autres renseignements.

Une courte pression sur **EXIT** permet de supprimer un caractère saisi. Avec une longue pression sur **EXIT**, tous les caractères saisis seront effacés.

Si vous appuyez sur un bouton numéroté de la console centrale lorsque le cadran alphanumérique est affiché (voir illustration ci-dessus), une liste de caractères (1) apparaît. Maintenez le bouton numéroté enfoncé jusqu'à la lettre souhaitée et relâchez. Continuez avec la lettre suivante et ainsi de suite. Lorsque vous appuyez sur un bouton, la saisie est confirmée lorsque vous appuyez ensuite sur un autre bouton.

Pour saisir un chiffre, maintenez le bouton correspondant enfoncé.

### Nouveau contact

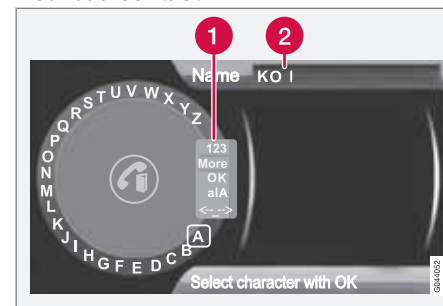

Saisie de lettres pour un Nouveau contact.

- 1 Changement de mode de saisie (voir le tableau ci-dessous)
- 2 Champ de saisie

En mode téléphone, il est possible d'ajouter un nouveau contact sous **Menu Téléphone** → **Répertoire** → **Nouveau contact**.

<sup>4</sup> Ne concerne que les niveaux High Performance Multimedia et Premium Sound Multimedia.

\* Option/accessoire, pour de plus amples informations reportez-vous à l'Introduction.



## Mains-libres Bluetooth®\*

**i** NOTE

Il n'y a pas de cadran alphanumérique pour High Performance. **TUNE** ne peut pas être utilisé pour la saisie de caractères et seuls les boutons alphanumériques du panneau de commandes de la console centrale peuvent être utilisés.

1. Lorsque la ligne **Nom** est sélectionnée, appuyez sur **OK/MENU** pour passer en mode de saisie (illustration ci-dessus).
2. Tournez<sup>4</sup> **TUNE** jusqu'à la lettre souhaitée, appuyez sur **OK/MENU** pour valider. Il est aussi possible d'utiliser les boutons alphanumériques du panneau de commande de la console centrale.
3. Continuez avec la lettre suivante et ainsi de suite. Le champ de saisie (2) sur l'écran montre le nom saisi.
4. Pour alterner entre les modes de saisie de chiffres, de caractères spéciaux, majuscules/minuscules, tournez **TUNE** jusqu'à l'option voulue (voir tableau ci-dessous) dans la liste (1) puis appuyez sur **OK/MENU**.

Une fois le nom saisi, sélectionnez **OK** dans la liste à l'écran (1) et appuyez sur **OK/MENU**.

Continuez avec le numéro de téléphone de la même façon.

Une fois le numéro de téléphone saisi, appuyez sur **OK/MENU** et sélectionnez le type de numéro (**Téléphone mobile**, **Domicile**, **Travail** ou **Général**). Appuyez sur **OK/MENU** pour confirmer.

Une fois toutes les informations saisies, sélectionnez **Enreg. contact** dans le menu pour sauvegarder le contact.

123/ ABC	Altermez entre lettres et chiffres avec <b>OK/MENU</b> .
Plus	Passer aux caractères spéciaux avec <b>OK/MENU</b> .
OK	Sauvegardez et retournez à <b>Ajouter contact</b> avec <b>OK/MENU</b> .

a|A

Altermez entre majuscules et minuscules avec **OK/MENU**.

←- -&gt;

Appuyez sur **OK/MENU**. Le curseur se place sur le champ de saisie (2) en haut de l'écran. Vous pouvez maintenant déplacer le curseur avec **TUNE** à l'endroit souhaité pour insérer de nouvelles lettres ou en supprimer avec **EXIT**. Pour pouvoir insérer de nouvelles lettres, il faut d'abord revenir en mode de saisie en appuyant sur **OK/MENU**.

**Numéro court**

Les numéros courts peuvent être ajoutés sous **Menu Téléphone → Répertoire → Numérotation rapide** en mode téléphone.

En mode téléphone, il est possible de passer un appel avec numéro court en utilisant les boutons numérotés du clavier de la console centrale. Appuyez sur une touche numérotée puis sur **OK/MENU**. Si aucun contact n'est mémorisé sous ce numéro court, il est possible de sauvegarder un contact avec ce numéro court.

<sup>4</sup> Ne concerne que les niveaux High Performance Multimedia et Premium Sound Multimedia.



### Mains-libres Bluetooth®\*

#### Recevoir une vCard

Il est possible de recevoir des vCard dans le répertoire de la voiture en provenance d'autres téléphones mobiles (que celui actuellement connecté à la voiture). Pour cela, la voiture doit être détectable avec Bluetooth®. La fonction est activée en mode téléphone sous **Menu Téléphone → Répertoire → Recevoir vCard**.

#### Mém. utilisée

L'état de la mémoire du répertoire de la voiture et de celle du répertoire du téléphone mobile connecté peut être consulté sous **Menu Téléphone → Répertoire → Etat de la mémoire** en mode téléphone.

#### Vider répertoire téléphonique

Le répertoire de la voiture peut être supprimé en mode téléphone sous **Menu Téléphone → Répertoire → Supprimer répertoire téléphonique**.



#### NOTE

La suppression du répertoire téléphonique de la voiture n'efface que les contacts du répertoire de la voiture. Les contacts du répertoire de téléphonie mobile ne sont pas effacés.

#### Information de version Bluetooth®

Il est possible de voir la version actuelle de Bluetooth® de la voiture en mode téléphone sous **Menu Téléphone → Paramètres du téléphone → Version log. Bluetooth embarquée**.



## Commande vocale\* téléphone mobile

### Généralités

La commande vocale du système Infotainment<sup>1</sup> permet d'activer certaines fonctions à la voix avec un téléphone mobile connecté par Bluetooth® ou avec le système de navigation Volvo - RTI (Road and Traffic Information System).

#### NOTE

- Les informations dans ce chapitre décrivent l'utilisation des commandes vocales pour contrôler un **téléphone mobile connecté par Bluetooth®**. Pour obtenir des informations détaillées concernant l'utilisation d'un téléphone mobile connecté par Bluetooth® au système Infotainment de la voiture, voir page 284.
- Système de navigation Volvo - RTI (Road and Traffic Information System) a un manuel d'instruction propre contenant des informations détaillées pour les commandes vocales permettant de gérer le système.

La commande vocale offre un certain confort et évite la distraction du conducteur pour le

laisser se concentrer sur la conduite et porter son attention sur la route et la circulation.

#### ATTENTION

Le conducteur est toujours responsable de la sécurité dans la conduite du véhicule et du respect des règles de circulation en vigueur.

Le système de commande vocale permet au conducteur d'activer certaines fonctions avec la voix sur un téléphone mobile connecté par Bluetooth® ou dans le système de navigation de Volvo RTI (Road and Traffic Information System) et ainsi garder les mains sur le volant. Les commandes se font sous forme de dialogue avec des instructions prononcées par l'utilisateur et des réponses verbales du système. Le système de commande vocale utilise le même microphone que la fonction mains-libres Bluetooth® (voir illustration en page 284) et les réponses du système sont émises via les haut-parleurs de la voiture.

### Langue



Liste de langues.

La commande vocale n'est pas disponible dans toutes les langues. Les langues disponibles pour la commande vocale sont indiquées par une icône dans la liste - . Le changement de langue s'effectue dans le menu **MY CAR**, voir page 219.

<sup>1</sup> Concerne les véhicules équipés du système de navigation Volvo - RTI (Road and Traffic Information System) uniquement.



## Commande vocale\* téléphone mobile

### Pour commencer



Commandes au volant.

1 Bouton de commande vocale

### Activer le système

Avant de pouvoir utiliser la commande vocale du téléphone mobile, ce dernier doit être associé et connecté par la fonction mains-libres Bluetooth®. Si une commande téléphonique est prononcée sans aucun téléphone mobile associé, le système vous en informera. Pour de plus amples informations concernant l'association et la connexion du téléphone mobile, voir page 285.

- Appuyez sur le bouton de commande vocale (1) pour activer le système et commencez un dialogue par des commandes vocales. Le système vous présentera des

commandes courantes sur l'écran de la console centrale.

Pensez aux conseils suivants lors de l'utilisation du système de commande vocale :

- Pour émettre une commande - parlez après la tonalité, avec une voix normale avec un débit normal.
- Ne parlez pas lorsque le système répond (il ne comprend pas les commandes à ce moment).
- Les portes et les vitres de la voiture doivent être fermées.
- Évitez de faire des bruits de fond dans l'habitacle.

### NOTE

En cas de doute sur la commande à utiliser, le conducteur peut prononcer "Aide". Le système répondra alors par différentes commandes pouvant servir dans la situation actuelle.

Les commandes vocales peut être désactivées en :

- disant "Arrêter"
- ne disant rien
- exerçant une longue pression sur la commande au volant pour la commande vocale
- appuyant sur **EXIT** ou sur un autre bouton de source principal (**MEDIA** par exemple).

### Fonctions d'aide à la commande vocale

- **Instruction** : Une fonction qui vous aide à vous familiariser avec le système et la méthode à adopter pour émettre des commandes.
- **Entraînement à la voix** : Une fonction qui permet au système de commande vocale d'apprendre votre voix et votre prononciation. La fonction permet d'entraîner le système à la voix de deux utilisateurs.

Les fonctions d'aide sont accessibles en appuyant sur le bouton **MY CAR** sur le pan-





## Commande vocale\* téléphone mobile

neau de commande de la console centrale puis en tournant **TUNE** jusqu'à l'option de menu souhaitée.

### Instruction

Les instructions peuvent être lancées de deux façons différentes :

#### NOTE

Les instructions et l'entraînement à la voix ne peuvent commencer que lorsque la voiture est en stationnement.

- Appuyez sur le bouton de commande vocale et prononcez "Instructions vocales".
- Activez les instructions dans le système de menu **MY CAR** sous **Paramètres** → **Paramètres vocaux** → **Didacticiel vocal**. Pour une description du système de menu, voir page 217.

Les instructions sont réparties sur 3 leçons, qui prennent au total environ 5 minutes. Le système commence par la première leçon. Pour sauter une leçon et passer à la suivante, appuyez sur le bouton de commande vocale et dites "Suivante". Pour retourner à la leçon précédente, prononcez "Précédente".

Terminez les instructions avec une longue pression sur le bouton de commande vocale.

### Entraînement à la voix

Le système présente un maximum de quinze phrases que vous allez devoir prononcer. L'entraînement à la voix peut être lancé dans le système de menu **MY CAR** sous **Paramètres** → **Paramètres vocaux** → **Apprentissage vocal**. Sélectionnez entre **Utilisateur 1** et **Utilisateur 2**. Pour une description du système de menu, voir page 217.

Après l'entraînement à la voix, pensez à créer votre profil d'utilisateur sous **Paramètre utilisateur vocal**.

### MY CAR contient d'autres réglages

- **Paramètres utilisateur** - Il est possible de créer deux profils d'utilisateur. La fonction est activée dans le système de menu **MY CAR** sous **Paramètres** → **Paramètres vocaux** → **Paramètre utilisateur vocal**. Sélectionnez entre **Utilisateur 1** et **Utilisateur 2**. Pour une description du système de menu, voir page 217.
- **Volume de voix** - Réglable dans le système de menu **MY CAR** sous **Paramètres** → **Paramètres vocaux** → **Volume de commande vocale**. Pour une description du système de menu, voir page 217.

### Utiliser les commandes vocales

Le conducteur lance un dialogue avec les commandes vocale en appuyant sur le bouton de commande vocale (voir illustration en page 294).

Au lancement d'un dialogue, les commandes courantes apparaîtront à l'écran. Les textes grisés ou entre parenthèses ne font pas partie de la commande à prononcer.

Lorsque le conducteur s'est familiarisé avec le système, il peut accélérer le dialogue et passer outre certaines injonctions du système en appuyant brièvement sur le bouton de commande vocale.

### Les commandes peuvent être émises de différentes façons

La commande "Téléphone appeler contact" peut être prononcée comme suit :

- "Téléphone > Appeler contact" - Dites "Téléphone", attendez la réponse du système puis continuez en disant "Appeler contact"

ou

- "Téléphone appeler contact" - Dites toute la commande d'un seul coup.

### Commande rapide

La commande rapide du téléphone se trouve dans le système de menu **MY CAR** sous



## Commande vocale\* téléphone mobile

**Paramètres** → **Paramètres vocaux** → **Liste des commandes vocales** → **Commandes de téléphone** et **Commandes générales**. Pour une description du système de menu, voir page 217.

### Composer un numéro

Le système comprend les chiffres de **0** (zéro) à **9** (neuf). Ces chiffres peuvent être prononcés individuellement, par groupes de plusieurs chiffres ou pour tout le numéro. Le système ne peut pas comprendre les chiffres supérieurs à **9** (neuf). Par exemple, **10** (dix) ou **11** (onze) ne seront pas pris en compte.

Exemple de dialogue pour commande vocale. Les réponses du système varient selon la situation.

### L'utilisateur commence le dialogue en disant :

Téléphone > appeler numéro

ou

Téléphone appeler numéro

### Réponse du système

Numéro ?

### Utilisateur

Commencez à énoncer les chiffres (un par un : six-huit-sept, par exemple) du numéro de téléphone. Si vous prononcez plusieurs chiffres

puis faites une pause, le système les répétera et vous demandera "Continuez".

Continuez à dire les chiffres. Lorsque vous avez terminé, dites simplement "Appeler".

- Vous pouvez aussi modifier le numéro en donnant la commande "Corriger" (qui supprime le dernier groupe de chiffres prononcé) ou "Supprimer" (qui supprime le numéro de téléphone).

### Appels dans la liste d'appels enregistrés

Le dialogue ci-dessous permet d'appeler un numéro de l'une des listes d'appels enregistrés du téléphone mobile.

### L'utilisateur commence le dialogue en disant :

Téléphone > appeler dans liste d'appels

ou

Téléphone appeler dans liste d'appels

Continuez à répondre aux injonctions du système.

### Appeler un contact

Le dialogue ci-dessous permet d'appeler les contacts prédéfinis du téléphone mobile.

### L'utilisateur commence le dialogue en disant :

Téléphone > appeler contact

ou

Téléphone appeler contact

Continuez à répondre aux injonctions du système.

Lorsque vous appelez un contact, n'oubliez pas que :

- S'il y a plusieurs contacts avec le même nom, ils apparaîtront sur l'écran selon des lignes numérotées. Le système vous demandera de choisir le numéro d'une ligne.
- S'il y a trop de lignes pour que la liste complète apparaisse sur l'écran, vous pouvez naviguer vers le bas de la liste en disant "Bas" (ou "Haut" pour remonter dans la liste).

### Appeler messagerie vocale

Le dialogue ci-dessous permet d'appeler la messagerie vocale pour contrôler si vous avez reçu des messages. Le numéro de téléphone de votre messagerie vocale doit être enregistré dans la fonction Bluetooth®, voir page 287.

### L'utilisateur commence le dialogue en disant :

Téléphone > appeler messagerie vocale

ou

Téléphone appeler messagerie vocale

**Commande vocale\* téléphone mobile**

Continuez à répondre aux injonctions du système.



## TV\*

### Généralités

#### **i** NOTE

Ce système ne supporte que les émissions de TV des pays qui émettent au format MPEG-2 à la norme DVB-T. Il ne supporte pas les émissions au format MPEG-4 ni les émissions analogiques.

#### **i** NOTE

L'image TV n'apparaît que si la voiture est à l'arrêt. Lorsque la voiture roule à plus de 6 km/h, aucune image n'apparaît et l'écran affiche **Média visual non dispo pdt la conduite** mais le son est reproduit. L'image réapparaît lorsque la voiture s'arrête.

#### **i** NOTE

La réception dépend de la puissance du signal et de sa qualité. La réception peut être perturbée par différents facteurs comme des bâtiments élevés ou l'éloignement de l'émetteur TV. Le niveau de la couverture peut aussi varier selon l'endroit où vous vous trouvez.

#### **!** IMPORTANT

Dans certains pays, une licence TV doit être acquittée pour ce produit.

### Utilisation du menu

Les menus de **MEDIA** sont commandés depuis la console centrale et avec les commandes au volant\*. Pour obtenir des informations concernant la navigation, voir page 259 et la structure des menus, voir page 262.

### Vue d'ensemble



Panneau de commande de la console centrale.

- 1** Boutons de présélection, saisie de chiffres.
- 2** Bouton **MEDIA**. La dernière source active (par ex. iPod® ou TV) est activée. Si une source est activée et vous appuyez sur **MEDIA**, un menu contextuel avec les options de menu habituelles est affiché.
- 3** Confirmez votre choix ou ouvrez le menu en appuyant sur **OK/MENU**.

- 4** Naviguez dans les listes de station ou les menus en tournant **TUNE**.
- 5** **EXIT** - pour naviguer vers le haut dans les menus, pour interrompre une fonction en cours.
- 6** La station suivante disponible apparaît à l'écran avec une pression sur **◀◀ / ▶▶**.

#### **i** NOTE

Si la voiture est équipée de commandes au volant\* et/ou d'une télécommande\*, il est possible de les utiliser à la place des boutons de la console centrale. Pour une description des commandes au volant, voir page 257. Pour une description de la télécommande, voir page 302.

### Regarder la TV

- Appuyez sur **MEDIA**, tournez **TUNE** jusqu'à afficher **TV** sur l'écran puis appuyez sur **OK/MENU**.
  - > Une recherche est lancée et, après un court instant, la dernière chaîne regardée apparaît.

### Changer de chaîne



Plusieurs possibilités :

- Tournez **TUNE**, une liste des chaînes reçues dans la région apparaît. Si l'une de ces chaînes est déjà enregistrée en présé-



TV\*

lection, leur numéro de présélection apparaît à droite du nom de la chaîne. Continuez à tourner **TUNE** jusqu'à la chaîne souhaitée et appuyez sur **OK/MENU**.

- Appuyez sur l'un des boutons de présélection (0-9).
- Appuyez brièvement sur les boutons  /  pour voir la chaîne suivante reçue dans la région.

**i NOTE**

Si vous vous êtes déplacé géographiquement, d'une ville à une autre par exemple, vos présélections ne seront pas forcément disponibles puisque la zone de fréquences peut avoir changé. Effectuez alors une nouvelle recherche et mémorisez une nouvelle liste de présélection, voir fonction "Mémoriser les chaînes TV reçues en présélection", page 300.

**i NOTE**

S'il n'y a aucune réception avec les boutons de présélection, la voiture peut se trouver dans un lieu différent de celui où la recherche a été effectuée. Par exemple, si vous vous êtes déplacé d'Allemagne en France. Une nouvelle sélection de pays et une nouvelle recherche peuvent alors être nécessaires.

**Rechercher des chaînes TV/liste de présélection**

1. En mode TV, appuyez sur **OK/MENU**.
2. Tournez **TUNE** jusqu'à **Menu TV** et appuyez sur **OK/MENU**.
3. Tournez **TUNE** jusqu'à **Choisir le pays** et appuyez sur **OK/MENU**.
  - > Si un ou plusieurs pays ont déjà été sélectionnés, ils apparaissent dans une liste.
4. Tournez **TUNE** jusqu'à **Autres pays** ou jusqu'à l'un des pays déjà sélectionnés. Appuyez sur **OK/MENU**.
  - > Une liste de tous les pays disponibles apparaît.
5. Tournez **TUNE** jusqu'au pays souhaité (par exemple Suède) et appuyez sur **OK/MENU**.
  - > Une recherche automatique des chaînes TV reçues est lancée. Cela peut prendre un petit moment. Pendant ce temps, l'image de chaque chaîne trouvée et mise en présélection apparaît sur l'écran. Lorsque la recherche est terminée, une image et un message apparaissent. Une liste de présélections (30 au maximum) est ainsi créée et disponible. Pour changer de chaîne, voir page 298.

La recherche et la mémorisation en présélection peuvent être interrompues avec **EXIT**.

**Gestion des chaînes**

La liste de présélections peut être modifiée. Il est possible de modifier l'ordre des chaînes dans la liste. Une chaîne TV peut occuper plus d'une place dans la liste de présélections. La position des chaînes TV peut aussi varier dans la liste de présélections.

Pour modifier l'ordre dans la liste des présélections, naviguez en mode TV jusqu'à **Menu TV** → **Réorganiser les présélections**.

1. Tournez **TUNE** jusqu'à la chaîne que vous souhaitez déplacer dans la liste et confirmez avec **OK/MENU**.
  - > La chaîne sélectionnée est mise en valeur.
2. Tournez **TUNE** jusqu'au nouvel emplacement dans la liste et confirmez avec **OK/MENU**.
  - > Les chaînes sont interverties.

Après les chaînes présélectionnées (30 au maximum), vous trouverez les autres chaînes reçues dans la région. Il est possible de déplacer une chaîne d'un niveau vers le haut dans la liste de présélections.



## TV\*

### Mémoriser les chaînes TV reçues en présélection

Si la voiture se déplace dans le pays (de ville en ville par exemple), les présélections peuvent ne plus être disponibles en raison des changements de zone de fréquence. Effectuez alors une nouvelle recherche et mémoriser une nouvelle liste de présélections.

1. En mode TV, appuyez sur **OK/MENU**.
2. Tournez **TUNE** jusqu'à **Menu TV** et appuyez sur **OK/MENU**.
3. Tournez **TUNE** jusqu'à **Autostore** et appuyez sur **OK/MENU**.
  - > Une recherche automatique des chaînes TV reçues est lancée. Cela peut prendre un petit moment. Pendant ce temps, l'image de chaque chaîne trouvée et mise en présélection apparaît sur l'écran. Lorsque la recherche est terminée, une image et un message apparaissent. Une liste de présélections (30 au maximum) est ainsi créée et disponible. Pour changer de chaîne, voir page 298.

### Scan des chaînes TV

La fonction cherche automatiquement sur la plage de fréquences toutes les chaînes reçues dans la région où vous vous trouvez. Lorsqu'une chaîne a été trouvée, elle est diffusée



pendant environ 10 secondes puis la recherche continue. La recherche peut être interrompue avec **EXIT**. La chaîne que vous regardiez reste alors à l'écran. La recherche n'affecte pas la liste de présélections.

Activez le scan en mode TV sous **Menu TV** → **Balayage**.

### Télétexte

Il est possible de consulter le télétexte. Procédez ainsi :

1. Appuyez sur le bouton  de la télécommande.
2. Saisissez le numéro de la page (3 chiffres) avec les touches chiffrées (0-9) pour choisir la page.
  - > La page s'affiche automatiquement.

Saisissez un nouveau numéro de page ou appuyez sur les boutons de la télécommande  /  pour passer à la page suivante.

Pour revenir à l'image TV, utilisez **EXIT** ou en appuyant sur le bouton  de la télécommande.

Il est également possible de gérer le télétexte à l'aide des touches colorées de la télécommande.

### Informations concernant le programme en cours

Appuyez sur le bouton **INFO** pour obtenir des informations concernant le programme en cours, le programme suivant et l'heure à laquelle il commence. Si vous appuyez une fois de plus sur le bouton **INFO**, vous pourrez parfois obtenir des informations concernant le programme diffusé comme les heures de début et de fin du programme ainsi qu'une courte description du programme diffusé. Pour de plus amples informations concernant le bouton **INFO**, voir page 257.

Pour revenir à l'image TV, attendez quelques secondes ou appuyez sur **EXIT**.

### Réglages image

Il est possible de régler la luminosité et le contraste. Pour plus d'informations, voir page 277.

### Perte de réception

Si la réception de la chaîne TV diffusée est interrompue, l'image se figera. Un message apparaît presque aussitôt informant de la perte de réception de la chaîne et qu'une nouvelle recherche est en cours. Au retour de la réception, la chaîne précédemment visualisée et émise directement. Il est possible de changer



TV\*

de chaîne à n'importe quel moment pendant que le message est affiché.

Si le message **Pas de récept. Recherche** apparaît, c'est que le système a détecté qu'il n'y a pas de réception pour toutes les chaînes. Une cause possible est le passage d'une frontière ou si le système est réglé sur un autre pays. Passez alors au pays adéquat selon "Rechercher des chaînes TV/liste de présélection", voir page 299.



## Télécommande\*

### Généralités



1 Correspond à **TUNE** sur la console centrale.

La télécommande peut servir pour toutes les fonctions du système Infotainment. Les fonctions des boutons de la télécommande correspondent aux boutons de la console centrale ou des commandes au volant\*.

Lorsque vous utilisez la télécommande, appuyez d'abord sur le bouton **L F R** de la télécommande pour le mettre en position **F**. Orientez-la ensuite vers le récepteur IR situé à droite du bouton **INFO** (voir page 257) sur la console centrale.

### ATTENTION

Rangez les objets libres comme les téléphones mobiles, les appareils photo, les télécommandes d'équipements auxiliaires dans la boîte à gants ou d'autres compartiments. En cas de freinage violent ou d'accident, ils risqueraient de blesser les passagers.

### NOTE

N'exposez pas la télécommande au soleil (sur le tableau de bord par exemple) pour éviter des problèmes avec les piles.

### Fonctions

Touche	Fonction
<b>L F R</b> 	<b>F</b> = Écran avant
<b>NAV</b> 	Passer à la navigation*
<b>RADIO</b> 	Passer à la source radio (AM, FM1, etc.)
<b>MEDIA</b> 	Passer à la source média (Disque, TV*, etc.)
<b>TEL</b> 	Passer à mains-libres Bluetooth®*
	Saut de plage/recul rapide, changer de plage/morceau.
	Lecture/pause
	Arrêt
	Saut de plage/avance rapide, changer de plage/morceau
<b>DVD MENU</b> 	Menu
<b>EXIT</b> 	Retour, interruption de fonction, suppression de caractère





## Télécommande\*

Touche	Fonction
	Naviguer vers le haut/bas
	Naviguer vers la droite/la gauche
<b>OK MENU</b>	Valider une sélection ou ouvrir le menu de la source sélectionnée
	Volume, réduire
	Volume, augmenter
0-9	Sélection des stations, saisie de chiffres et de lettres
<b>FAV *</b>	Sélection rapide de réglages favoris
<b>INFO #</b>	Informations concernant le programme, la chanson, etc. en cours. Utilisé même lorsqu'il existe plus d'informations disponibles que celles affichées à l'écran
	Sélection de la langue audio

Touche	Fonction
	Sous-titres, sélection de la langue
	Télétexte*, marche/arrêt

## Remplacement des piles de la télécommande

**i** NOTE

La durée de vie des piles est normalement de 1 à 4 ans en fonction de la fréquence d'utilisation de la télécommande.

La télécommande est alimentée par quatre piles de type AA/LR6.

Pour les longs trajets, il est conseillé de se munir de piles supplémentaires.

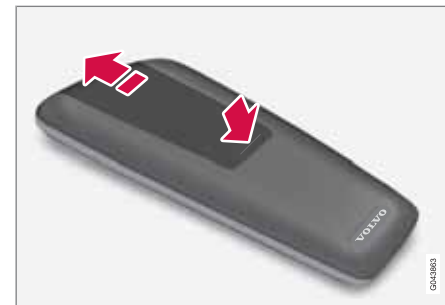

1. Pressez la patte de verrouillage du couvercle de piles et poussez le couvercle vers la lentille IR.
2. Retirez les piles usagées, orientez les piles neuves selon les polarités indiquées dans le compartiment et insérez-les.
3. Remettez le couvercle en place.

**i** NOTE

Les batteries usagées doivent être mises au rebut selon les normes de protection de l'environnement.

Recommandations pour la conduite.....	306
Ravitaillement.....	309
Carburant.....	311
Chargement.....	315
Compartiment à bagages.....	319
Conduite avec une remorque.....	321
Remorquage et transport.....	328



# 07

PENDANT LE VOYAGE





## Recommandations pour la conduite

### Généralités

#### Conduite économique

Anticipation, souplesse et adaptation du style de conduite à chaque situation sont autant de facteurs pour rouler plus économiquement et pour préserver l'environnement.

- Conduisez avec le rapport le plus élevé possible selon la circulation et le type de route. Un régime bas implique une consommation basse.
- Évitez de conduire avec les fenêtres ouvertes.
- Évitez les fortes accélérations inutiles et les freinages brusques.
- Videz la voiture des objets inutiles. Plus la voiture est lourde, plus la consommation de carburant est élevée.
- Utilisez le frein moteur pour freiner lorsque cela ne présente aucun risque pour les autres usagers.
- Les charges sur le toit et les coffres à skis entraînent une résistance à l'air plus élevée et une augmentation de la consommation de carburant. Enlevez les barres de toit si elles ne sont pas utilisées.
- Ne faites pas chauffer le moteur en le laissant tourner au ralenti. Mettez-vous plutôt en route dès que possible avec une faible charge sur le moteur. Un moteur froid con-

somme plus de carburant qu'un moteur chaud.

- Dans des conditions normales et sur un sol plat, les voitures équipées d'une boîte de vitesses manuelle démarreront en seconde.

Vous trouverez d'autres conseils et des informations complémentaires en pages 11 et 401.

#### ATTENTION

Ne coupez jamais le moteur pendant la conduite, par exemple dans une descente, certains systèmes comme l'assistance de freinage ou la direction assistée seraient alors désactivés.

#### Conduite dans l'eau

La voiture peut rouler dans l'eau, à une profondeur maximale de 25 cm à une vitesse maximale de 10 km/h. Pour le passage d'un gué, soyez très prudent.

Lorsque vous roulez dans l'eau, conduisez lentement et n'arrêtez pas la voiture. Lorsque l'obstacle a été passé, appuyez sur la pédale de frein et assurez-vous que le freinage maximum peut être atteint. Les garnitures de frein peuvent être couvertes d'eau ou de boue par exemple, ce qui a pour effet de retarder l'entrée en action des freins.

- Nettoyez les contacteurs du réchauffeur électrique et de l'accouplement de remorque après une conduite dans l'eau ou la boue.
- Ne laissez pas la voiture avec de l'eau au dessus des seuils car cela peut provoquer une panne électrique.

#### IMPORTANT

Le moteur risque d'être endommagé si de l'eau pénètre dans le filtre à air.

Si la profondeur dépasse 25 cm, l'eau peut pénétrer dans la transmission. Les propriétés de graissage des huiles diminuent, ce qui entraîne la réduction de la durée de vie de ces systèmes.

En cas d'arrêt du moteur dans l'eau, n'essayez pas de redémarrer. Remorquez la voiture hors de l'eau jusqu'à un atelier. Un atelier Volvo agréé est recommandé. Risque d'avarie moteur.

#### Moteur, boîte de vitesses et système de refroidissement

Dans certaines conditions, par exemple sur de fortes pentes ou dans un climat chaud, le moteur et le système de refroidissement risquent de surchauffer, surtout avec de lourdes charges.



## Recommandations pour la conduite

Pour obtenir des informations concernant la surchauffe lors de la conduite avec un véhicule attelé, voir page 322.

- Retirez les projecteurs supplémentaires se trouvant devant la calandre dans les régions au climat chaud.
- Si la température du système de refroidissement s'élève trop, le témoin d'avertissement du tableau de bord s'allume et le message **Temp. mot. haute Arrêt prudent** apparaît. Arrêtez-vous et laissez le moteur tourner au ralenti pendant quelques minutes pour qu'il refroidisse.
- Si le message **Temp. mot. haute Arrêter moteur** ou **Liqui. refr. bas Arrêter moteur** apparaît, arrêtez-vous et coupez le moteur.
- En cas de surchauffe dans la boîte de vitesses, une fonction de protection est activée et allume le témoin d'avertissement du tableau de bord et le message **Surchauf. trans. Ralentir** ou **Surchauf. trans. Arrêt prudent** apparaît. Suivez cette recommandation et réduisez votre vitesse ou arrêtez la voiture et laissez le moteur tourner au ralenti pendant quelques minutes pour qu'il refroidisse.
- En cas de surchauffe, il se peut que la climatisation se désactive automatiquement de façon temporaire.

- Ne coupez pas le moteur immédiatement à l'arrêt de la voiture ou après un trajet à un rythme soutenu.

### NOTE

Il est normal que le ventilateur de refroidissement du moteur continue à tourner après l'arrêt du moteur.

### Hayon ouvert

### ATTENTION

Ne roulez pas avec le hayon ouvert. Les gaz d'échappement toxiques pourraient être aspirés à l'intérieur de la voiture par le compartiment à bagages.

### Ne surchargez pas la batterie

Les fonctions électriques de la voiture déchargent plus ou moins la batterie. Évitez de laisser la clé en position **II** lorsque le moteur est arrêté. Utilisez plutôt la position **I**. La consommation électrique sera alors réduite.

Soyez attentif aux différents accessoires constituant une charge pour le système électrique. N'employez pas les fonctions qui nécessitent beaucoup de courant lorsque le moteur est à l'arrêt. Exemples de telles fonctions :

- ventilateur d'habitacle
- phares
- essuie-glace
- système audio (volume élevé).

Si la tension de la batterie est faible, le message **Batterie faible Mode économique** s'affiche sur l'écran d'information. La fonction d'économie d'énergie coupe alors ou réduit certaines fonctions, par exemple le ventilateur et/ou le système audio.

- Chargez la batterie en démarrant le moteur et en le laissant tourner pendant au moins 15 minutes. La batterie se charge mieux en conduite qu'au ralenti à l'arrêt.

### Avant un long trajet

- Vérifiez que le moteur fonctionne correctement et que la consommation de carburant est normale.
- Vérifiez qu'il n'y a aucune fuite (carburant, huile ou tout autre liquide).
- Vérifiez toutes les ampoules et la profondeur des sculptures des pneus.
- Le triangle de présignalisation est obligatoire dans certains pays.

### Conduite en hiver

Avant l'hiver, contrôlez tout particulièrement :

- Que le liquide de refroidissement du moteur contient au moins 50 % d'antigel.



### Recommandations pour la conduite

Ce mélange protège le moteur contre le gel jusqu'à environ -35 °C. Pour une meilleure protection contre le gel, il convient de ne pas mélanger différents types d'antigel.

- Le réservoir de carburant doit être bien rempli pour éviter la condensation.
- La viscosité de l'huile moteur est importante. Les huiles avec une faible viscosité (huiles fluides) facilitent le démarrage par temps froid et réduisent la consommation de carburant lorsque le moteur est froid. Pour de plus amples informations concernant les huiles appropriées, voir page 397.

#### **IMPORTANT**

N'utilisez pas d'huile à viscosité élevée en cas de conduite dans des conditions difficiles ou par temps chaud.

- Vérifiez l'état de la batterie et son niveau de charge. La batterie est beaucoup plus sollicitée par temps froid alors que sa capacité est diminuée par le gel.
- Utilisez du liquide lave-glace pour éviter la formation de glace dans le réservoir de liquide lave-glace.

Pour une meilleure adhérence, Volvo recommande d'utiliser des pneus d'hiver sur l'en-

semble des roues en cas de risque de neige ou de glace.

#### **NOTE**

Dans certains pays, la législation oblige l'utilisation de pneus d'hiver. L'utilisation de pneus à clous n'est pas autorisée dans tous les pays.

#### **Routes glissantes**

Entraînez-vous à la conduite sur route glissante dans des conditions sécurisées, afin de savoir comment réagit votre voiture.



## Ravitaillement

### Ravitaillement

#### Ouvrir/fermer la trappe du réservoir de carburant

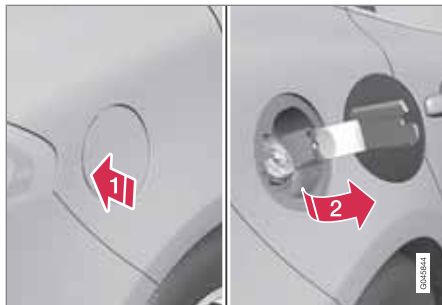

- 1 Pour ouvrir la trappe de réservoir, appuyez légèrement sur la partie arrière de la trappe.
- 2 Tirez sur la trappe.

Fermez la trappe après le ravitaillement.

Pour le verrouillage/déverrouillage de la trappe de réservoir, voir page 62. Le système de verrouillage de la trappe de réservoir suit également le système keyless-drive et le verrouillage ou le déverrouillage centralisé. Le verrouillage de la trappe de réservoir de carburant intervient toujours avec un délai de 10 minutes.

#### Ouverture manuelle de la trappe de réservoir

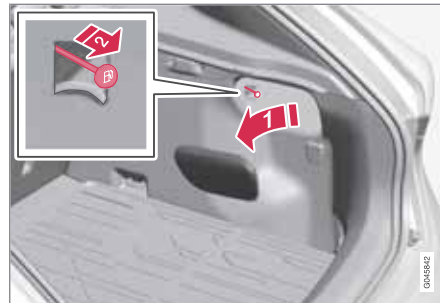

La trappe de réservoir peut être ouverte à la main lorsqu'il n'est pas possible de l'ouvrir de l'intérieur.

- 1 Ouvrez et écartez la trappe latérale dans le compartiment à bagages (du même côté que la trappe du réservoir).
- 2 Tirez doucement le câble en arrière. La trappe peut maintenant être ouverte de l'extérieur.

#### **!** IMPORTANT

Tirez le câble doucement. Une force minimale est nécessaire pour libérer le loquet de la trappe.

#### Ravitaillement en carburant

Le réservoir de carburant est équipé d'un système de remplissage sans serrure.

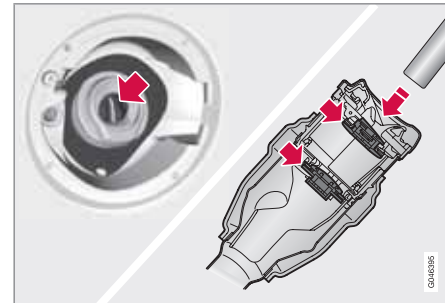

- Insérez le pistolet de la pompe dans l'ouverture de remplissage. Veillez à insérer le pistolet **correctement** dans le tuyau de remplissage. Le tuyau de remplissage se compose de deux couvercles ouvrables et le tuyau de remplissage doit traverser les deux couvercles avant de commencer le remplissage.
- Ne remplissez pas le réservoir à ras bord. Cessez le remplissage lorsque le pistolet s'arrête.



### Ravitaillement

#### NOTE

Une trop grande quantité de carburant peut entraîner un débordement par temps chaud.

#### NOTE

Pour éviter de renverser, patientez 5 à 8 secondes après la fin du remplissage avant de retirer le pistolet.

#### Remplissage avec un bidon de secours

Pour le remplissage avec un bidon de réserve, utilisez l'entonnoir qui se trouve sous le plancher du compartiment à bagages. Veillez à insérer l'entonnoir **correctement** dans le tuyau de remplissage. Le tuyau de remplissage se compose de deux couvercles ouvrables et l'entonnoir doit traverser les deux couvercles avant de commencer le remplissage.



**Carburant****Généralités concernant le carburant**

N'utilisez pas de carburant dont la qualité est inférieure à celle recommandée par Volvo : la puissance du moteur et la consommation de carburant peuvent être affectées de façon négative.

**ATTENTION**

Évitez d'inhaler les vapeurs de carburant et les projections de carburant dans les yeux.

Si du carburant a été projeté dans les yeux, retirez éventuellement les lentilles de contact et rincez les yeux abondamment à l'eau pendant au moins 15 minutes puis consultez un médecin.

N'ingérez jamais de carburant. Les carburants tels que l'essence et le gazole sont très toxiques et peuvent entraîner des blessures permanentes voire la mort en cas d'ingestion. Consultez immédiatement un médecin en cas d'ingestion de carburant.

**ATTENTION**

Du carburant renversé au sol pourrait s'enflammer.

Coupez le chauffage au carburant avant de commencer le ravitaillement.

Ne portez jamais un téléphone mobile allumé pendant que vous faites le plein. La sonnerie peut entraîner la formation d'étincelles et enflammer les vapeurs de carburant pouvant déclencher un incendie et des blessures.

**IMPORTANT**

Le mélange de différents types de carburant ou l'utilisation de carburants non-recommandés annule les garanties offertes par Volvo ainsi que les éventuels contrats d'entretien complémentaires. Valable pour tous les moteurs.

**NOTE**

Des conditions météorologiques extrêmes, la conduite avec une remorque et en altitude combinés à la qualité de carburant sont des facteurs qui peuvent affecter les performances de la voiture.

**Pots catalytiques**

Le rôle des pots catalytiques est d'épurer les gaz d'échappement. Ils se trouvent près du

moteur pour atteindre rapidement la température de service.

Ces pots catalytiques se composent d'un monolithe (céramique ou métal) avec des canaux. Les parois de ces canaux sont recouvertes d'une fine couche de platine/rhodium/palladium. Ces métaux agissent comme des catalyseurs, c'est-à-dire qu'ils accélèrent la réaction chimique sans être consommés.

**Sonde Lambda chauffée™ sonde d'oxygène**

Le sonde lambda fait partie d'un système de régulation dont la tâche est de réduire les émissions de gaz d'échappement et d'améliorer le rendement du carburant.

Un capteur d'oxygène surveille la teneur en oxygène dans les gaz d'échappement rejetés par le moteur. La valeur résultant de l'analyse des gaz d'échappement est transmise au système électronique qui contrôle en permanence les injecteurs de carburant. Le rapport entre l'air et le carburant admis vers le moteur est ajusté en continu. Cette régulation permet d'obtenir des conditions optimales de combustion qui, avec le pot catalytique trois voies, réduisent l'émission des substances dangereuses (hydrocarbures, monoxyde de carbone et oxydes d'azote).



## Carburant

### Essence

L'essence doit répondre à la norme EN 228. La plupart des moteurs peuvent fonctionner avec des indices d'octane de 95 et 98 RON. L'indice d'octane 91 RON ne doit être utilisé qu'en situation exceptionnelle.

- 95 RON peut être utilisé en conduite normale.
- 98 RON est recommandé pour une puissance maximum et une consommation minimum.

En cas de conduite par une température supérieure à + 38 °C, l'indice d'octane maximal possible est recommandé pour obtenir les meilleures performances et la meilleure consommation de carburant.

### ! IMPORTANT

- Utilisez uniquement de l'essence sans plomb afin de ne pas endommager le catalyseur.
- N'utilisez jamais un additif s'il n'a pas été recommandé par Volvo.

### Diesel

Utilisez uniquement du gazole provenant de producteurs bien connus. Ne faites jamais le plein avec du gazole de qualité douteuse. Le carburant doit respecter la norme EN 590 ou JIS K2204. Les moteurs Diesel sont sensibles aux impuretés dans le carburant comme les particules de soufre en trop grande quantité.

Le carburant Diesel peut, à basse température (-6 °C à -40 °C), former un précipité de paraffine qui peut entraîner des difficultés au démarrage. Les grandes compagnies pétrolières produisent également un gazole spécial à utiliser lorsque la température extérieure est proche du gel. Ces carburants sont plus fluides à basses températures et diminuent ainsi le risque de dépôt de paraffine.

Le risque de condensation dans le réservoir diminue si ce dernier est toujours bien rempli. Lors du remplissage, veillez à ce que l'espace autour du tuyau de remplissage soit propre. Évitez toute projection sur la peinture. En cas de souillure, lavez avec un peu d'eau et de savon.

### ! IMPORTANT

Seul du carburant répondant aux normes européennes sur le diesel doit être utilisé.

La teneur maximale en soufre est de 50 ppm.

### ! IMPORTANT

Carburants apparentés au diesel à ne pas employer :

- Additifs spéciaux
- Fuel diesel marin
- Mazout
- FAME<sup>1</sup> (Fatty Acid Methyl Ester) et huile végétale.

Ces carburants ne satisfont pas aux exigences des recommandations de Volvo et entraînent une augmentation de l'usure et des dommages au moteur qui ne sont pas couverts par les garanties Volvo.

### Panne de carburant

La conception du système d'alimentation en carburant d'un moteur Diesel implique qu'une purge en atelier peut être nécessaire pour un redémarrage après une panne sèche.

<sup>1</sup> Le gazole peut contenir une certaine quantité de FAME. Il convient de ne pas en ajouter davantage.

**Carburant**

Après un arrêt du moteur en raison d'une panne d'essence, le système d'alimentation en carburant a besoin d'un court instant pour effectuer un contrôle. Procédez donc comme suit avant de démarrer le moteur, après avoir rempli le réservoir de gazole :

1. Insérez la télécommande dans le contacteur d'allumage et enfoncez-la jusqu'en butée (voir page 83).
2. Appuyez sur le bouton **START sans** enfoncer ni la pédale de frein ni la pédale d'embrayage.
3. Attendez environ 1 minute.
4. Pour démarrer le moteur : Enfoncez la pédale de frein et/ou la pédale d'embrayage et appuyez sur le bouton **START** une nouvelle fois.

**i NOTE**

Avant de faire le plein après une panne de carburant :

- Arrêtez la voiture sur une surface aussi plane que possible. Si la voiture est inclinée, il risque de se former des poches d'air dans le système d'alimentation en carburant.

**Purge de l'eau de condensation dans le filtre à carburant**

L'eau de condensation est séparée du carburant dans le filtre à carburant. La condensation peut perturber le fonctionnement du moteur.

La purge du filtre à carburant doit être exécutée aux intervalles préconisés dans le carnet d'entretien et de garantie, où si vous soupçonnez l'utilisation d'un carburant comportant des impuretés.

**! IMPORTANT**

Certains additifs spéciaux annihilent la séparation d'eau dans le filtre à carburant.

**Filtre à particules Diesel (FAP)**

Les voitures Diesel sont équipées d'un filtre à particules permettant une épuration des gaz encore plus efficace. Les particules des gaz d'échappement sont collectées dans le filtre pendant la conduite. Un phénomène appelé régénération a alors lieu afin de consommer les particules et de vider ainsi le filtre. Pour cela, il est nécessaire que la température de fonctionnement du moteur soit normale.

La régénération du filtre s'effectue automatiquement et prend normalement entre 10 et 20 minutes. Si la vitesse moyenne est basse, elle peut prendre un peu plus de

temps. Pendant la régénération, la consommation de carburant augmente légèrement.

**Régénération par temps froid**

Si vous conduisez la voiture souvent sur de courts trajets par temps froid, le moteur n'a pas le temps d'atteindre sa température de fonctionnement. Cela signifie que la régénération n'a pas lieu et que le filtre à particules Diesel ne se vide pas.

Lorsque le filtre est rempli à environ 80 % de particules, un triangle d'avertissement jaune s'allume sur le tableau de bord et le message **Filtr suie plein Voir manuel** apparaît sur l'écran du tableau de bord.

Lancez la régénération du filtre en conduisant la voiture, sur une route de campagne ou sur autoroute de préférence, jusqu'à ce que le moteur atteigne sa température normale de fonctionnement. À partir de ce moment-là, roulez 20 minutes supplémentaires.

**i NOTE**

La puissance du moteur peut être légèrement réduite temporairement pendant la régénération.

Une fois la régénération terminée, le texte d'avertissement disparaît automatiquement.



### Carburant

Utilisez un chauffage de stationnement\* par temps froid afin de permettre au moteur d'atteindre sa température normale de service plus rapidement.

#### **IMPORTANT**

Si le filtre est totalement rempli de particules, il peut être difficile de démarrer le moteur et le filtre devient inutilisable. Le filtre devra alors très probablement être remplacé.

#### **NOTE**

Des conditions météorologiques extrêmes, la traction d'une remorque et la conduite en altitude combinés à la qualité de carburant sont des facteurs qui peuvent affecter les performances de la voiture.

### Consommation de carburant et émissions de dioxyde de carbone

Les valeurs de consommation de carburant peuvent être altérées si la voiture est équipée d'options supplémentaires qui modifient son poids total. Plus d'informations sur les poids sont disponibles en page 393 et dans le tableau de la page 401.

Par ailleurs, la consommation peut varier selon le type de conduite et la présence d'autres facteurs non techniques.

La consommation est supérieure et la puissance de sortie inférieure si on utilise un carburant à indice d'octane 91 RON.



## Chargement

**Généralité concernant le chargement**

La capacité de chargement dépend du poids en ordre de marche. Le poids des passagers et des accessoires montés réduit la capacité de chargement du poids équivalent. Pour plus de détails sur les poids, voir page 393.



Le hayon est ouvert grâce à un bouton sur le panneau de commande d'éclairage ou à la télécommande, voir page 60.

**ATTENTION**

Le comportement de la voiture varie selon le poids et la répartition de son chargement.

**À prendre en compte lors du chargement**

- Bloquez le chargement contre le dossier de la banquette arrière.

Veillez à ce qu'aucun objet ne vienne empêcher le fonctionnement du système WHIPS des sièges avant si l'un des sièges arrière est abaissée, voir page 28.

- Centrez la charge.
- Les objets lourds doivent être placés aussi bas que possible. Évitez de placer des charges lourdes sur le dossier replié.

- Protégez les bords coupants avec un matériau mou.
- Fixez tous les bagages avec des sangles dans les anneaux d'arrimage de charge.

**ATTENTION**

N'oubliez pas que le poids à l'impact d'un objet de 20 kg est de 1 000 kg lors d'une collision frontale à 50 km/h.

**ATTENTION**

Dans le cas contraire, le rideau gonflable dissimulé dans le plafond ne pourrait protéger efficacement les occupants si des charges lourdes et volumineuses sont placées dans l'habitacle.

- Le chargement ne doit jamais dépasser la hauteur des dossiers.

**ATTENTION**

Fixez toujours une charge. Dans le cas contraire, elle risque de pénétrer dans l'habitacle en cas de freinage brutal et de blesser les passagers.

Protégez les bords coupants et les coins saillants avec un matériau doux.

Coupez le moteur et serrez le frein de stationnement lors du chargement/déchargement d'objets longs. Autrement, la charge risque de buter contre le levier ou le sélecteur de vitesses et d'engager un rapport, ce qui pourrait entraîner le déplacement de la voiture.

**Siège avant**

Pour les charges très longues, il est aussi possible d'abaisser le dossier du siège passager, voir page 85.

**Charge sur le toit****Utilisation des barres de toit**

Pour éviter d'endommager la voiture et assurer un niveau de sécurité maximal pendant la conduite, utilisez les barres de toit recommandées et conçues par Volvo.

Conformez-vous aux instructions de montage fournies avec les barres de toit.



## Chargement

- Contrôlez régulièrement que les barres de toit et la charge sont correctement fixés. Arrimez bien la charge à l'aide de sangles.
- Répartissez uniformément la charge sur les barres. La charge la plus lourde doit se trouver dessous.
- La prise au vent et la consommation augmentent avec la taille de la charge.
- Roulez en douceur. Évitez les accélérations brutales, les freinages trop brusques ou les virages pris trop rapidement.

### ATTENTION

Le centre de gravité et le comportement de la voiture ne sont plus les mêmes lorsque vous transportez une charge sur le toit. Pour plus d'informations sur la charge maximale permise sur le toit, y compris barres de toit et éventuellement coffre de toit, voir page 393.

### Rabattement du dossier de la banquette arrière

Afin de faciliter le chargement dans le compartiment à bagages, il est possible de rabattre le dossier de la banquette arrière de la voiture, voir page 88.

### Œillets de retenue de charge

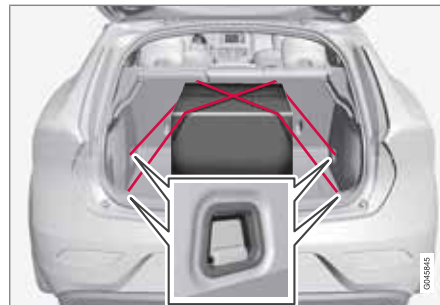

Les œillets de retenue de charge servent à fixer des sangles qui retiendront les charges dans le coffre à bagages.

### ATTENTION

Les objets durs, tranchants et/ou lourds simplement posés ou qui dépassent peuvent entraîner des blessures en cas de freinage violent.

Attachez toujours les objets lourds ou de grande taille avec l'une des ceintures de sécurité ou une sangle de retenue.

### Dispositif de retenue pour sacs à provisions

Le dispositif de retenue pour sacs à provisions maintient les sacs en place et empêche ceux-ci de se retourner et leur contenu de se répandre dans le compartiment à bagages. La charge maximal sur le dispositif est de 3 kg.

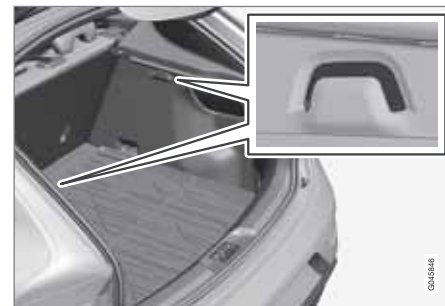

*Dispositif de retenue pour sacs à provisions*



## Chargement

## Dispositif de retenue pour sacs à provisions rabattable\*



Dispositif de retenue pour sacs à provisions rabattable

Le dispositif de retenue pour sacs à provisions rabattable est réglable selon trois positions. Il peut être placé dans deux positions de réglage et une position dite de service (entièrement déployé). Il existe avec deux versions de combinaison de plancher : une avec les positions de réglage dans la cuvette sous le plancher et une avec les positions de réglage dans des rails en plastique. L'exemple ci-dessous concerne le réglage dans la cuvette sous le plancher.

La charge maximale est de 3 kg sur le dispositif central et de 10 kg sur les dispositifs extérieurs.



- 1 Levez la poignée\* du plancher supérieur et relevez le plancher.
- 2 Avancez le plancher en position et placez-le dans la rainure de réglage.
3. En position de service, le plancher est avancé contre le dossier de la banquette arrière et placé dans le support central en plastique.

## Prise 12 V\*



Abaissez le couvercle pour accéder à la prise électrique.

- La prise fournit du courant même lorsque la télécommande n'est pas dans le contacteur d'allumage.

**!** **IMPORTANT**

Le courant maximal autorisé est de 10 A (120 W).

**i** **NOTE**

N'oubliez pas que l'utilisation de la prise de courant lorsque le moteur est à l'arrêt risque de décharger la batterie de la voiture.



### Chargement



#### NOTE

Le compresseur du kit de réparation provisoire de crevaison est testé et homologué par Volvo. Pour plus de détails sur l'utilisation du kit de réparation provisoire de crevaison (TMK) recommandé par Volvo, voir page 344.





## Compartiment à bagages

### Filet de chargement\*



Le filet de chargement se monte sur quatre points de fixation.

Un filet de chargement empêche la projection du chargement dans l'habitacle en cas de freinage brusque. Par mesure de sécurité, le filet de chargement doit toujours être fixé correctement. Le filet est en nylon résistant et se fixe derrière le dossier des sièges avant.

### **!** ATTENTION

Les charges dans le compartiment de chargement doivent être bien arrimées même si le filet de chargement est bien monté.

### Fixation

#### **i** NOTE

Le filet de chargement se monte facilement par l'une des portes arrière.

#### **!** ATTENTION

Il est nécessaire de s'assurer que les fixations supérieures du filet de chargement sont bien montées et que les sangles sont bien arrimées. Un filet endommagé ne doit pas être utilisé.

1. Dépliez le filet de chargement et veillez à ce que la tige supérieure en plusieurs parties soit correctement verrouillée une fois dépliée.
2. Accrochez l'une des extrémités de la tige au toit tout en orientant le verrou de la sangle vers vous.
3. Accrochez l'autre extrémité à la fixation au toit de l'autre côté. Les crochets télescopiques à ressort facilitent l'adaptation. Veillez à pousser les crochets de fixation de la tige vers l'avant jusqu'en butée avant de chaque fixation.



4. Accrochez la sangle du filet dans les œillets arrière des glissières des sièges. Pour faciliter l'opération, mettez les dossiers bien droit et avancez légèrement les sièges.

Lorsque vous les reculez, veillez à ne pas presser le siège/dossier trop fort contre le filet. Effectuez le réglage jusqu'à ce que le siège/dossier entre en contact avec le filet.

#### **!** IMPORTANT

Si le siège/dossier appuie fortement sur le filet de chargement, ce dernier et/ou ses fixations risquent d'être endommagés.

5. Tendez le filet de chargement à l'aide de la sangle.



## Compartiment à bagages

### Dépose et rangement

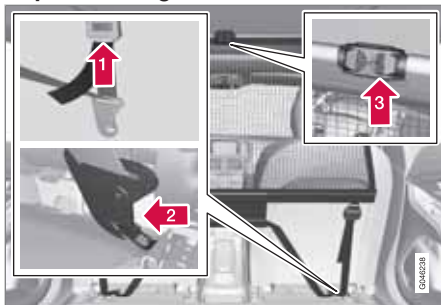

Le filet de chargement peut facilement être déposé et replié.

- 1) Détendez le filet en appuyant sur le bouton situé sur le verrou de la sangle pour libérer un peu de la sangle.
- 2) Enfoncez les loquets et décrochez les deux crochets de la sangle.
- 3) Détachez la barre en la tirant en arrière vers la butée arrière des fixations au toit. Poussez la barre d'un côté afin d'enfoncer le crochet dans la barre, ce qui libérera le crochet de l'autre côté.

Retirez enfin le dernier crochet de la fixation au toit.

4. Séparez la tige au milieu et pliez-la puis roulez le filet.

Mettez le filet dans son sac de rangement. Le filet de chargement plié est rangé dans son sac dans le compartiment à bagages.



La plage arrière peut être retirée pour augmenter le volume de chargement.

### Dépose de la plage arrière

- 1) Détachez les œilletons de levage de la plage arrière des deux côtés.
- 2) Décrochez le bord avant de la plage arrière et sortez-la.

### Plage arrière





## Conduite avec une remorque

### Généralités

La capacité de chargement dépend du poids en ordre de marche. Le poids des passagers et des accessoires montés (crochet d'attelage par exemple) réduisent la capacité de chargement du poids équivalent. Pour plus de détails sur les poids, voir page 393.

Si le crochet d'attelage a été installé par Volvo, la voiture est livrée avec l'équipement requis pour la conduite avec une remorque.

- La barre d'attelage du véhicule doit être homologuée.
- Lors d'un montage ultérieur, consultez votre réparateur Volvo pour vous assurer que votre véhicule est parfaitement équipé pour cet usage.
- Répartissez la charge dans la remorque de sorte que la charge sur le dispositif de remorquage ne dépasse pas la charge maximale sur la boule d'attelage indiquée.
- Augmentez la pression des pneus jusqu'au niveau de pleine charge. Pour l'emplacement de l'autocollant de pressions de pneu, voir page 342.
- Lorsque vous conduisez avec une remorque, la charge imposée au moteur est supérieure à la normale.
- Ne conduisez jamais une voiture neuve avec une remorque lourde. Attendez d'avoir parcouru au moins 1000 km.

- Sur les pentes descendantes, longues et abruptes, les freins sont nettement plus sollicités qu'habituellement. Rétrogradez et maintenez une vitesse moins élevée en conséquence.
- Par mesure de sécurité, ne dépassez pas la vitesse maximale autorisée pour une voiture avec remorque. Suivez la législation en vigueur pour les poids et vitesses autorisés.
- Maintenez une vitesse faible si vous tirez une remorque sur une route de montagne pendant plusieurs kilomètres.
- Évitez d'emprunter des pentes dont le degré d'inclinaison est supérieur à 12 %.

### Câble de remorque

Si le connecteur électrique du crochet d'attelage de la voiture est à 13 broches et celui de la remorque est à 7 broches, un adaptateur sera nécessaire. Utilisez un câble d'adaptateur homologué par Volvo. Assurez-vous que le câble ne traîne pas sur le sol.

### Clignotants et feux stop sur la remorque

Si l'une des ampoules de clignotants de la remorque est grillée, le témoin de clignotant du combiné d'instruments clignotera plus rapidement et l'écran affichera le message **Ampoule grillée Clignot. remor.**

Si l'une des ampoules de feu stop de la remorque est grillée, le message **Ampoule grillée Feu stop remor.** apparaît.

### Réglage de niveau\*

Les amortisseurs arrière maintiennent une hauteur constante quel que soit le chargement de la voiture (jusqu'à la charge maximale autorisée). Lorsque la voiture est immobile, le train arrière s'abaisse légèrement.

### Poids de remorque

Pour de plus amples informations concernant les poids de remorque autorisés par Volvo, voir page 394.



### NOTE

Les poids mentionnés sont les poids les plus élevés autorisés par Volvo. La vitesse maximale autorisée pour une voiture avec remorque est de 100 km/h. Le poids de la remorque et la vitesse peuvent aussi être régulés par la réglementation nationale. Les crochets d'attelage peuvent être homologués pour une charge supérieure à celle autorisée pour la voiture.



## Conduite avec une remorque

### ATTENTION

Suivez les recommandations concernant le poids de la remorque. La remorque et la voiture pourraient sinon être difficiles à contrôler lors des manœuvres d'évitement et lors du freinage.

### Boîte de vitesses manuelle

#### Surchauffe

Si vous tirez une remorque sur un terrain accidenté par temps chaud, il y a risque de surchauffe.

- Ne dépassez pas le régime de 4500 tr/min (3500 tr/min pour les moteurs Diesel). La température de l'huile pourrait devenir trop élevée.

#### Moteur Diesel 5 cyl.

- En cas de risque de surchauffe, le régime moteur optimal est compris entre 2300 et 3000 tr/min pour obtenir la meilleure circulation du liquide de refroidissement.

### Boîte de vitesses automatique

#### Surchauffe

Si vous tirez une remorque sur un terrain accidenté par temps chaud, il y a risque de surchauffe.

- Une boîte de vitesses automatique choisit le rapport optimal par rapport à la charge et au régime moteur.
- En cas de surchauffe, le témoin d'avertissement du tableau de bord s'allume et un message apparaît. Suivez le conseil.

#### Pentes raides

- Ne bloquez pas la boîte de vitesses automatique sur un rapport supérieur à ce que le moteur peut "supporter". Il n'est pas toujours avantageux de conserver un rapport élevé et un régime bas.

### IMPORTANT

Consultez également les informations relatives à la conduite lente avec remorque pour les voitures équipées d'une boîte de vitesses automatique Powershift en page 126.

#### Stationnement en côte

1. Enfoncez la pédale de frein.
2. Serrez le frein de stationnement.

3. Placez le sélecteur de vitesses en position **P**.
4. Relâchez la pédale de frein.
  - Lorsque vous garez une voiture avec boîte de vitesses automatique à laquelle est accrochée une remorque, le sélecteur de vitesses doit être en position de stationnement **P**. Utilisez toujours le frein de stationnement.
  - Utilisez des cales pour bloquer les roues si vous garez la voiture avec remorque dans une pente.

#### Démarrage en côte

1. Enfoncez la pédale de frein.
2. Placez le sélecteur de vitesses en position de conduite **D**.
3. Desserrez le frein de stationnement.
4. Relâchez la pédale de frein et avancez.

### Dispositif d'attelage

Si la voiture est équipée d'un crochet d'attelage amovible, suivez strictement les instructions de fixation de la partie amovible, voir page 324.



## Conduite avec une remorque

### ATTENTION

Si la voiture est équipée du crochet d'attelage amovible de Volvo :

- Suivez scrupuleusement les instructions de montage.
- La partie amovible doit être verrouillée avec la clé avant de prendre la route.
- Vérifiez que le témoin vert apparaît dans la lucarne de contrôle.

### Contrôles importants

- La boule d'attelage doit être régulièrement nettoyée et lubrifiée avec de la graisse.

### ATTENTION

Les composants mobiles du crochet d'attelage amovible ne doivent pas être graissés/huilés. Le niveau de sécurité risque d'être dégradé.

### NOTE

Lorsqu'une boule avec amortisseur de vibration est utilisée, il est inutile de graisser la boule.

### Rangement du crochet amovible



Compartiment de rangement du crochet d'attelage amovible.

### IMPORTANT

Déposez toujours le crochet d'attelage amovible après utilisation et rangez-le dans l'emplacement prévu.

### Caractéristiques

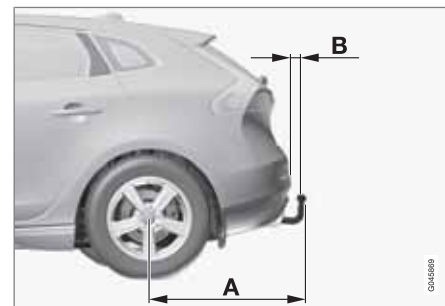



## Conduite avec une remorque

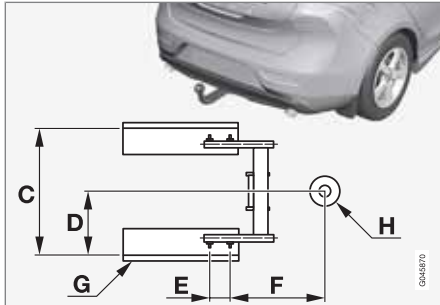

### Cotes, points de fixation (mm)

A	887
B	79
C	881
D	441
E	109
F	306
G	Longeron latéral
H	Centre de la boule

### Fixation du crochet d'attelage amovible

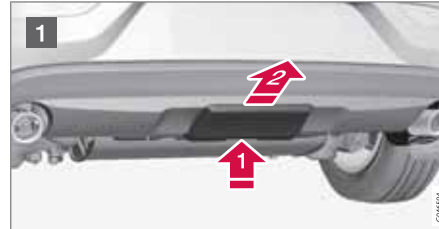

- 1 Déposez d'abord le cache de protection en appuyant sur le loquet puis en le tirant vers l'arrière .



- 2 Vérifiez que le mécanisme est en position déverrouillée en tournant la clé dans le sens des aiguilles d'une montre.



- 3 Le témoin dans la lucarne de contrôle doit être rouge.



- 4 Insérez et faites coulisser la boule jusqu'à ce qu'un dé clic se fasse entendre.



## Conduite avec une remorque



- 5 Le témoin dans la lucarne de contrôle doit être vert.



- 6 Tournez la clé dans le sens inverse des aiguilles d'une montre jusqu'en position de verrouillage. Retirez la clé de la serrure.



- 7 Contrôlez que la boule est bien fixée en la frappant vers le haut, le bas et l'arrière.

### **ATTENTION**

Si la boule d'attelage n'est pas correctement attachée, détachez-la et recommencez à l'étape précédente.

### **IMPORTANT**

Graissez uniquement la boule d'attelage, le reste doit être propre et sec.



- 8 Câble de sécurité.

### **ATTENTION**

Assurez-vous que le câble de sécurité de la remorque est attaché à la fixation correspondante.

### Démontage du crochet d'attelage amovible





## Conduite avec une remorque

- 1 Insérez la clé et tournez-la dans le sens des aiguilles d'une montre en position déverrouillée.



- 2 Enfoncez le bouton de verrouillage (1) et faites-le pivoter dans le sens inverse des aiguilles d'une montre (2) jusqu'à ce qu'un déclic se fasse entendre.



- 3 Continuez à tourner le bouton de verrouillage aussi loin que possible. Maintenez-le

dans cette position tout en tirant la boule vers l'arrière et vers le haut.

### ATTENTION

Arrimez correctement le crochet d'attelage amovible si vous la rangez dans la voiture, voir page 323.



- 4 Poussez le cache de protection jusqu'à ce qu'il s'enclenche.

### Stabilisateur de véhicule attelé - TSA\*

Le système TSA (Trailer Stability Assist) sert à stabiliser une voiture avec véhicule attelé dans les cas où l'équipage se met à tanguer.

La fonction TSA fait partie du système **DSTC** (Dynamic Stability and Traction Control), voir page 148.

### Fonction

Le tangage d'un équipage peut survenir pour toutes les combinaisons voiture/véhicule attelé. Dans la plupart des cas, le tangage apparaît à des vitesses élevées. Mais si le véhicule attelé est en surcharge ou si le chargement a été mal réparti (trop en arrière par exemple), il y a risque de tangage même à basse vitesse, 70-90 km/h.

Un facteur déclencheur est alors nécessaire pour provoquer le tangage, par exemple :

- La voiture et la remorque sont soudain exposés à un fort vent latéral.
- La voiture et la remorque roulent sur une chaussée irrégulière ou dans un trou.
- Coups de volants démesurés.

### Utilisation

Lorsque l'équipage se met à tanguer, il peut être difficile voire impossible de réduire le phénomène et l'équipage devient alors difficile à contrôler entraînant le risque de passer dans la voie en sens de circulation opposé ou de sortir de la route.

Le système TSA surveille en permanence les mouvements (surtout latéraux) de la voiture. Si un tangage est détecté, une régulation de freinage individuelle a lieu sur les roues avant afin d'obtenir un effet de stabilisation sur l'équipage. Le plus souvent, cette intervention est





## Conduite avec une remorque

suffisante pour permettre au conducteur de reprendre le contrôle de la voiture.

Si le tangage ne diminue pas malgré la première intervention du système TSA, toutes les roues de l'équipage sont alors freinées et la puissance d'entraînement du moteur est réduite. Lorsque le tangage s'est arrêté et que l'équipage est redevenu stable, le système TSA interrompt la régulation et le conducteur reprend le contrôle complet de la voiture.

### Divers

L'intervention du système TSA peut avoir lieu dans l'intervalle de vitesses 65-160 km/h.



#### NOTE

La fonction TSA est désactivée si le conducteur choisit le mode **Sport**, voir page 148.

Le système TSA peut ne pas intervenir si le conducteur tente de compenser le tangage avec de grands coups de volant parce que le système TSA ne peut alors pas déterminer si c'est la remorque ou le conducteur qui cause le tangage.



Lors de l'intervention du système TSA, le symbole **DSTC** clignote sur le combiné d'instruments.



## Remorquage et transport

### Remorquage

Renseignez-vous sur la vitesse maximale autorisée par la loi pour le remorquage avant d'entreprendre une telle action.

1. Débloquez le volant en insérant la télécommande dans le contacteur d'allumage et en exerçant une longue pression sur le bouton **START/STOP ENGINE** pour activer la position de contact **II**, voir page 83 pour plus de précisions concernant les positions de contact.
2. La télécommande doit rester dans le contacteur d'allumage pendant tout le remorquage.
3. Maintenez la corde de remorquage tendue lorsque le véhicule remorqueur ralentit en conservant votre pied sur la pédale de frein afin d'éviter toute secousse inutile.
4. Soyez prêt à freiner pour arrêter la voiture.

### ATTENTION

- Vérifiez que le blocage du volant est déverrouillé avant le remorquage.
- La télécommande doit être en position de contact **II**. En position **I**, tous les coussins gonflables sont désactivés.
- Ne retirez jamais la télécommande du contact lors du remorquage de la voiture.

### ATTENTION

L'assistance de freinage et de direction ne fonctionne pas lors que le moteur est à l'arrêt. Il faut alors environ 5 fois plus de force pour enfoncer la pédale de frein et la direction est beaucoup plus lourde que la normale.

### Boîte de vitesses manuelle

Avant le remorquage :

- Placez le levier de vitesses sur la position neutre. et desserrez le frein de stationnement.

### Boîte de vitesses automatique Geartronic

#### IMPORTANT

Notez que la voiture doit toujours être remorquée en marche avant.

- Une voiture avec boîte de vitesses automatique ne doit pas être remorquée à une vitesse supérieure à 80 km/h ni sur une distance supérieure à 80 km. Respectez les vitesses indiquées par la législation locale.

Avant le remorquage :

- Placez le sélecteur de vitesses sur la position **N** et desserrez le frein de stationnement.

### Boîte de vitesses automatique Powershift

Les modèles pourvus d'une boîte de vitesses Powershift ne doivent pas être remorqués. En effet, le moteur doit être en marche pour assurer une lubrification suffisante de la boîte de vitesses. Si le remorquage est nécessaire, la distance doit être la plus courte possible et à très basse vitesse.

Si vous n'êtes pas certain que la voiture est équipée d'une boîte de vitesses Powershift,



## Remorquage et transport

vous pouvez contrôler en consultant la désignation sur l'autocollant de la boîte de vitesses sous le capot moteur - voir page 390. La désignation "MPS6" indique une boîte Powershift -, sinon, il s'agit d'une boîte de vitesses automatique Geartronic.

### ! IMPORTANT

Évitez le remorquage.

- Pour évacuer la voiture d'un endroit dangereux, elle peut être remorquée sur une courte distance à basse vitesse : moins de 10 km et à une vitesse inférieure à 10 km/h. Notez que la voiture doit toujours être remorquée en marche avant.
- Si le déplacement doit avoir lieu sur plus de 10 km, la voiture devra être transportée/dépannée en levant les roues motrices. Faites appel à un dépanneur professionnel.

Avant le remorquage :

- Placez le sélecteur de vitesses sur la position **N** et desserrez le frein de stationnement.

### Aide au démarrage

Ne remorquez pas la voiture pour la forcer à démarrer. Si la batterie est déchargée et si

vous n'arrivez pas à démarrer, utilisez une batterie auxiliaire, voir page 120.

### ! IMPORTANT

Le catalyseur risque d'être endommagé si vous essayez de démarrer la voiture en la remorquant.

### Œillet de remorquage

L'œillet de remorquage est fixé dans un orifice fileté situé derrière un cache sur le côté droit du pare-chocs avant ou arrière.

### Installation de l'anneau de remorquage

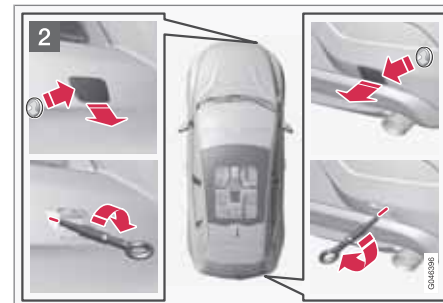

- 1 Sortez l'œillet de remorquage situé sous la trappe de plancher dans le compartiment à bagages.



## Remorquage et transport

### NOTE

Pour accéder à l'œillet de remorquage/la clé à boulon de roue dans le bloc de mousse :

- **Version 1** : Soulevez le compresseur du kit de réparation provisoire de crevaison (5) pour accéder à la clé à boulon de roue. Sortez le flacon de produit d'étanchéité (6) pour accéder à l'œillet de remorquage.
- **Version 2** : Soulevez le compresseur du kit de réparation provisoire de crevaison (5) pour accéder à l'œillet de remorquage. La clé à boulon de roue se trouve sous le cric.

**2** Le cache du point de fixation de l'œillet de remorquage existe en deux versions qui s'ouvrent de façons différentes :

- La version munie d'une encoche s'ouvre en insérant une pièce de monnaie ou un objet similaire dans celle-ci et en forçant vers l'extérieur. Relevez complètement le cache et retirez-le.
- La seconde version est dotée d'un repère sur un côté ou un coin : Appuyez sur le repère avec un doigt tout en soulevant le côté/coin opposé avec un tournevis. Le cache pivote selon son axe central et peut ensuite être retiré.

Vissez l'œillet de remorquage jusqu'à la bride. Serrez fermement l'œillet avec la clé à écrou de roue par exemple.

Après utilisation, l'œillet de remorquage doit être dévissé. Remettez-le à sa place.

Terminez en remplaçant le cache sur le pare-chocs.

### IMPORTANT

L'œillet de remorquage ne doit être utilisé qu'en cas de remorquage sur route et **non** pour un dépannage, après une sortie de route par exemple. Appelez les services de secours pour obtenir de l'aide dans ce type de situation.

### NOTE

Sur certaines voitures avec crochet d'attelage, l'œillet de remorquage ne peut pas être monté sur la fixation arrière. Attachez alors la corde au crochet d'attelage.

Pour cette raison, il est conseillé de toujours conserver le crochet amovible dans la voiture.

### Remorquage

Appelez les services de secours pour obtenir de l'aide dans ce type de situation.

### IMPORTANT

Notez que la voiture doit toujours être remorquée en marche avant.



Généralités .....	334
Remplacement d'une roue .....	338
Pression des pneumatiques .....	342
Triangle de présignalisation et trousse de premier secours* .....	343
Réparation provisoire de crevaison (TMK)* .....	344

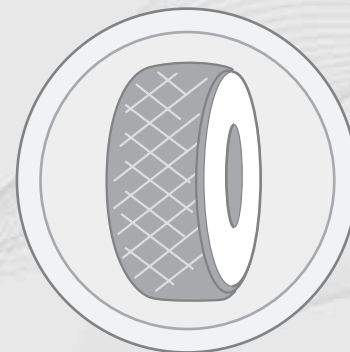

# 08

## ROUES ET PNEUS

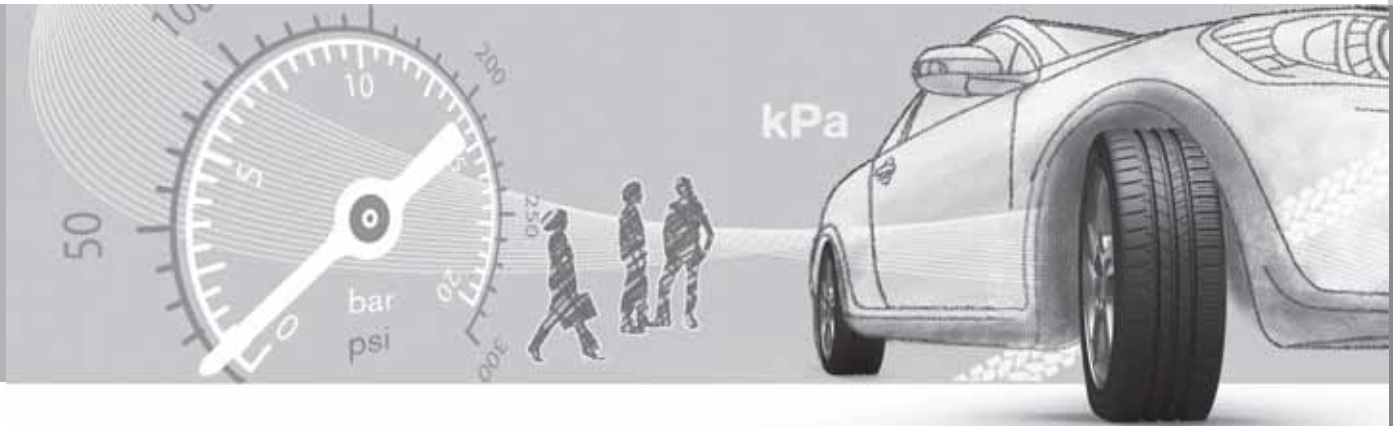

## Généralités

### Propriétés de conduite

Les pneus ont une grande influence sur la tenue de route de votre voiture. Le type, les dimensions et la pression des pneus influent grandement sur les performances de la voiture.

### Sens de rotation

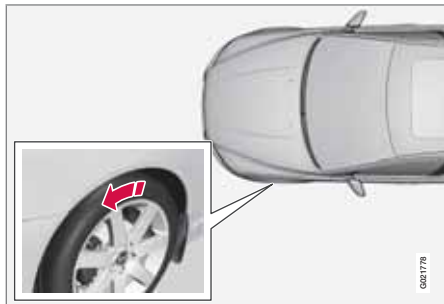

La flèche indique le sens de rotation du pneumatique.

Les pneus unidirectionnels comportent une flèche indiquant le sens de rotation correct. Les pneus doivent conserver le même sens de rotation durant toute leur durée de vie. Les pneus ne doivent être permutés que de l'avant vers l'arrière, jamais du côté gauche au côté droit et vice-versa. Des pneus montés à l'envers réduisent le freinage et la capacité d'adhérence sur l'eau et la neige fondue.

Les pneus présentant la bande de roulement la moins usée doivent toujours être montés à l'arrière (pour réduire le risque de dérapage du train arrière).

### NOTE

Veillez à conserver le même type, la même dimension et si possible la même marque pour les deux paires de roues.

Conformez-vous aux pressions de pneus recommandées, elles sont mentionnées sur le tableau des pressions de pneu, voir page 403.

### Entretien des pneus

#### Durée d'utilisation du pneu

Tous les pneus de plus de 6 ans doivent être contrôlés par un spécialiste, même s'ils semblent intacts. Les pneus vieillissent et se dégradent même s'ils ne sont utilisés que rarement ou jamais. Leur fonction peut s'en trouver affectée. Cela concerne tous les pneus conservés pour un usage ultérieur. Des fissures et des changements de couleur sont des signes extérieurs indiquant que le pneu ne peut pas être utilisé.

### Pneus neufs



Les pneus ont une durée de vie limitée. Au bout de quelques années, ils commencent à durcir et leur capacité d'adhérence diminue. Dans la mesure du possible faites monter des pneus de remplacement neufs ayant été stockés le moins longtemps possible. Ceci est particulièrement important pour les pneus d'hiver. Les derniers chiffres indiquent la semaine et l'année de fabrication. Il s'agit du marquage DOT (Department of Transportation) du pneu, composé de quatre chiffres (par exemple 1510). Cela signifie que le pneu de l'illustration a été fabriqué en 2010, semaine 15.

#### Pneus d'été et pneus d'hiver

Lorsque vous passez des pneus d'été aux pneus d'hiver, repérez toujours le côté où la





## Généralités

roue était montée (**G** pour gauche, **D** pour droit).

## Usure et entretien

Une pression de pneu correcte entraîne une usure plus régulière, voir page 342. Le type de conduite, la pression des pneus, les conditions météorologiques et l'état de la chaussée sont des facteurs qui contribuent à la rapidité du vieillissement et de l'usure des pneus. Pour éviter les irrégularités dans la profondeur de la sculpture et l'apparition de rainure d'usure, il est possible de permuter les roues avant et arrière. La première permutation est conseillée à environ 5 000 km puis les suivantes à intervalles de 10 000 km. Volvo vous recommande de contacter un atelier Volvo agréé en cas d'incertitude sur la profondeur de la sculpture. S'il existe déjà une grande différence dans l'usure (>1 mm de différence dans la profondeur de sculpture) entre les pneus, les pneus les moins usés doivent être montés à l'arrière. Un dérapage des roues avant est souvent plus facilement contrôlable qu'un dérapage des roues arrière. Un dérapage des roues avant n'empêche pas la voiture de continuer tout droit alors qu'un dérapage des roues arrière envoie la voiture vers le côté entraînant une perte totale du contrôle de la voiture. Il est donc important que les roues arrière ne perdent jamais leur adhérence avant les roues avant.

Stockez vos pneus suspendus ou couchés, mais jamais debout.

 **ATTENTION**

Un pneu endommagé peut entraîner la perte de contrôle de la voiture.

## Pneus dotés de témoins d'usure

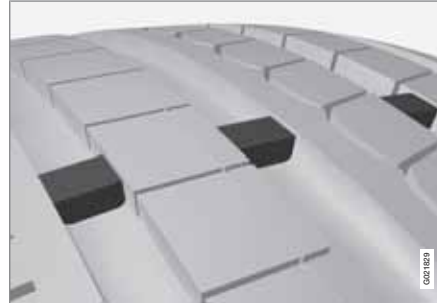

Indicateur d'usure.

Les témoins d'usure ont la forme de petits pavés étroits intégrés dans la sculpture de la bande de roulement. L'acronyme **TWI** (Tread Wear Indicator) est estampé sur le flanc du pneu. Lorsque l'usure des pneus est telle que la profondeur de la sculpture de la bande de roulement n'est plus que de 1,6 mm, les témoins sont au niveau de la sculpture. Faites monter des pneus neufs immédiatement. N'oubliez pas qu'un pneu usé présente un taux

d'adhérence très faible sur route mouillée ou enneigée.

## Jantes et boulons de roue

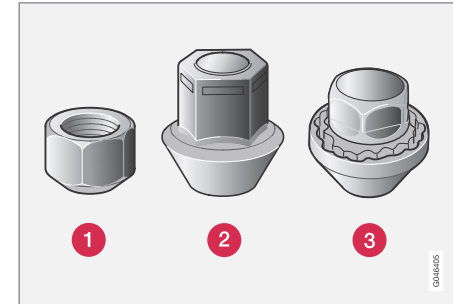

- 1 Boulon de roue bas
- 2 Boulon de roue haut
- 3 Boulon de roue bloquant

## Couple de serrage :

- **Boulon de roue de type 1 (jante en tôle) :** 110 Nm
- **Boulon de roue de type 2 (jante en aluminium) :** 130 Nm
- **Boulon de roue antivol de type 3 (jante en tôle/aluminium) :** 110 Nm

Seules les jantes testées et agréées par Volvo (et de la gamme originale Volvo) peuvent être



## Généralités

montées sur votre voiture. Vérifiez le couple de serrage des écrous à l'aide d'une clé dynamométrique.

### Boulon de roue bloquant\*

Les écrous de roue bloquants\* peuvent être utilisés aussi bien sur les jantes en aluminium que les jantes en acier. Il existe un emplacement pour la douille des boulons de roue de blocage sous le plancher du coffre à bagages.

### Pneus d'hiver

Volvo recommande les pneus d'hiver de certaines dimensions. Les dimensions des pneumatiques dépendent du moteur. Utilisez toujours des pneus d'hiver corrects sur les quatre roues.

#### NOTE

Volvo recommande de demander conseil à un revendeur Volvo pour décider des jantes et du type de pneu à sélectionner.

### Pneus cloutés

Les pneus cloutés doivent être rodés sur une distance de 500 à 1000 kilomètres de façon à ce que les clous se positionnent correctement dans la gomme. Cela permet d'allonger la durée de vie des pneus et des clous en particulier.

#### NOTE

Les réglementations concernant l'utilisation des pneumatiques cloutés varient d'un pays à l'autre.

### Profondeur de la sculpture

Les pneus sont davantage sollicités en hiver qu'en été (routes recouvertes de glace ou de neige et basses températures). Volvo recommande donc une profondeur de sculpture minimum de 4 mm sur les pneus d'hiver.

### Utilisation de chaînes à neige

Les chaînes à neige doivent uniquement être montées sur le train avant (même pour les voitures à transmission intégrale).

Ne dépassez jamais 50 km/h avec des chaînes à neige. Évitez de conduire sur des routes en terre, l'usure des pneus et des chaînes étant très rapide.

#### ATTENTION

Utilisez des chaînes à neige Volvo ou des chaînes équivalentes adaptées au modèle de votre voiture, aux dimensions des pneumatiques et des jantes. En cas de doute, Volvo recommande de demander conseil à un atelier Volvo agréé. Des chaînes à neige incorrectes peuvent provoquer des dommages importants à votre voiture et provoquer un accident.

### Caractéristiques

La voiture est homologuée en son entier. Cela implique que certaines combinaisons de roues et de pneus soient homologuées. Pour les combinaisons autorisées, voir page 403

### Dimensions de roue (jante)

Les roues (jantes) ont une désignation des dimensions, par exemple : 7Jx16x50.

7	Largeur de jante en pouces
J	Profil de joue de jante
16	Diamètre de la jante en pouces
50	Décalage en mm (distance depuis le centre de la roue à la surface de contact de la roue sur le moyeu)

### Dimensions de pneus

Tous les pneus comportent des indications de dimensions. Exemple de désignation : 215/55R16 97W.

205	Largeur du pneu (mm)
50	Rapport entre la hauteur du flanc du pneu et sa largeur (%)
R	Pneu radial
17	Diamètre de la jante en pouces (")

\* Option/accessoire, pour de plus amples informations reportez-vous à l'Introduction.



## Généralités

93	Code pour la charge maximale autorisée sur les pneus, indice de charge (LI)
W	Code de vitesse maximale autorisée, catégorie de vitesse (SS). (dans le cas présent, 270 km/h).

**Indice de charge**

Chaque pneu a une certaine capacité à supporter une charge appelée indice de charge (LI). Le poids de la voiture détermine la capacité de charge requise pour les pneus. Les indices les plus bas autorisés sont indiqués dans le tableau, voir page 403.

**Catégories de vitesse**

Chaque pneu supporte une certaine vitesse maximale, une catégorie de vitesse (Speed Symbol; SS).

La catégorie de vitesse des pneus doit correspondre au moins à la vitesse maximale de la voiture. Les catégories de vitesse les plus basses autorisées sont indiquées dans le tableau, voir page 403.

Les seules exceptions à ces règles sont les pneumatiques d'hiver (avec ou sans clous) pour lesquels des catégories de vitesses plus basses peuvent être utilisées. Si un tel pneu est choisi, la voiture ne doit être conduite à une vitesse supérieure à la catégorie (par ex. la

classe Q autorise une vitesse maximale de 160 km/h).

C'est l'état de la route qui détermine la vitesse à laquelle vous pouvez rouler avec la voiture et non la catégorie de vitesse des pneus.

**NOTE**

Les valeurs indiquées dans le tableau correspondent à la vitesse maximale autorisée.

Q	160 km/h (utilisé uniquement pour pneus d'hiver)
T	190 km/h
H	210 km/h
V	240 km/h
W	270 km/h
Y	300 km/h

**ATTENTION**

La voiture doit être équipée de pneus qui ont un indice de charge (LI) et une classe de vitesse (SS) égaux ou supérieurs aux indications. L'utilisation d'un pneu avec un indice de charge ou une classe de vitesse trop bas peut entraîner une surchauffe.



## Remplacement d'une roue

### Roue de secours\*<sup>1</sup>

La roue de secours (Temporary spare) n'est conçue que pour une utilisation provisoire et doit être remplacée dès que possible par une roue ordinaire. Pendant la conduite avec une roue de secours, le comportement de la voiture peut être différent. La roue de secours est plus petite qu'une roue ordinaire. La garde au sol de la voiture s'en trouve modifiée. Faites attention au bords de trottoir élevés et ne lavez pas la voiture en station. Si la roue de secours est montée sur l'essieu avant, vous ne pourrez pas monter de chaînes à neige. Sur les voitures à quatre roues motrices, l'entraînement de l'essieu arrière peut être désactivé. La roue de secours ne doit pas être réparée. La pression de pneu de la roue de secours est indiquée dans le tableau de pressions de pneu, voir page 403.

### ! IMPORTANT

- Ne roulez jamais à plus de 80 km/h lorsqu'une roue de secours est montée sur la voiture.
- Il ne faut jamais conduire la voiture avec plus d'une roue de secours de type "Temporary spare" en même temps.



### Pour sortir la roue de secours

La roue de secours\*, le cric\* et la clé à boulon de roue\* se trouvent sous le plancher du compartiment à bagages.

1. Levez le bord arrière du plancher du compartiment à bagages (pour les modèles avec plancher guidé, saisissez la poignée, levez et poussez le plancher vers l'avant).
2. Sortez le compartiment de rangement (accessoire), uniquement sur les modèles avec plancher guidé.
3. Soulevez le plancher inférieur (uniquement sur les modèles avec plancher guidé).

4. Dévissez la vis de fixation et sortez le bloc en mousse avec le cric et les outils.
5. Saisissez la partie arrière de la roue de secours et levez. Poussez légèrement la roue de secours vers l'avant et sortez-la de son emplacement.
6. Retirez la clé à boulon de roue, le cric et l'œillet de remorquage du bloc en mousse.

### i NOTE

Vous devez sortir le cric pour pouvoir accéder à l'œillet de remorquage.

### Cric\*

Utilisez le cric d'origine uniquement pour le remplacement de roue. La vis du cric doit toujours être correctement graissée.

### Dépose

Placez le triangle de présignalisation, voir page 343 si une roue doit être changée dans un endroit exposé à la circulation. Veillez à ce que la voiture et le cric\* soient sur un sol horizontal et plan.

<sup>1</sup> Si la voiture est équipée d'un kit de réparation provisoire de crevaison, voir page 344 pour plus de précisions.



## Remplacement d'une roue

1. Serrez le frein de stationnement et engagez la marche arrière ou la position **P** si la voiture a une boîte de vitesses automatique.

**ATTENTION**

Vérifiez que le cric n'est pas endommagé, que les filets sont correctement graissés et qu'il n'y a pas de poussière.

**NOTE**

Volvo recommande de n'utiliser que le cric\* fourni avec la voiture (voir l'autocollant concerné).

L'autocollant indique aussi la capacité maximale de levage du cric à la hauteur de levage la plus basse.

2. Sortez la roue de secours et les outils (description en page 338). On trouvera également un emballage contenant des gants et un sac plastique pour la roue crevée.
3. Calez les roues restant au sol, à l'avant et à l'arrière. Utilisez par exemple des cales en bois ou de grosses pierres.
4. Les voitures équipées de jantes en acier comportent des enjoliveurs amovibles. Utilisez l'outil de dépose pour démonter les

enjoliveurs, le cas échéant. Les enjoliveurs peuvent aussi être déposés à la main.

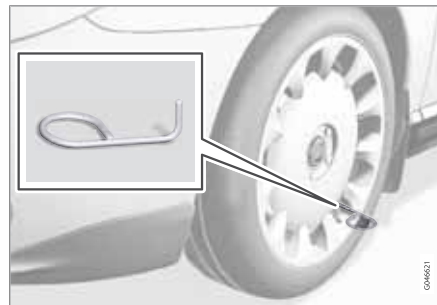

5. Vissez l'œillet de remorquage avec la clé à boulon de roue\* jusqu'en butée comme sur l'illustration suivante.

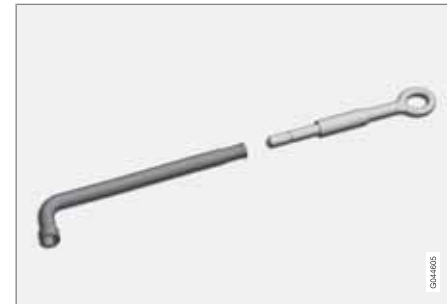

Clé à boulon de roue et œillet de remorquage

**IMPORTANT**

L'œillet de remorquage doit être vissé à fond sur la clé à boulon de roue.

6. Desserrez les boulons de roue de  $\frac{1}{2}$  à 1 tour à l'aide de la clé à boulon de roue.

**ATTENTION**

Ne placez jamais aucun élément entre le sol et le cric ni entre la fixation du cric et le cric lui-même.

7. Il existe deux points de levage de chaque côté de la voiture.



## Remplacement d'une roue

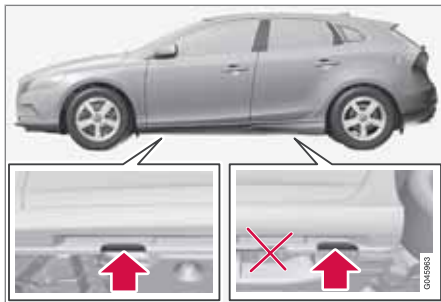

### ! IMPORTANT

Le sol sur lequel repose le cric doit être ferme, plat et lisse.

8. Tournez la manivelle du cric de manière à placer le bord de la carrosserie dans l'encoche sur le tête du cric.
9. Soulevez la voiture de sorte que la roue quitte le sol. Retirez les boulons de roue puis retirez la roue.

### ! ATTENTION

Ne vous placez jamais sous la voiture lorsque celle-ci est placée sur un cric.

Ne laissez jamais de passagers dans la voiture lorsque celle-ci est placée sur un cric.

Garez la voiture de manière à ce qu'elle (ou une barrière, de préférence) se trouve entre les passagers et la route.

### i NOTE

Le cric normal de la voiture n'est destiné être utilisé que de manière sporadique et chaque fois sur une courte durée, comme par exemple pour changer de roue à la suite d'une crevaison ou entre pneus d'hiver et pneus d'été. Seul le cric spécifique au modèle concerné doit être utilisé pour soulever la voiture. S'il est nécessaire de procéder à des levages plus fréquents ou de plus longue durée que pour changer de roue, il est alors recommandé d'utiliser un cric d'atelier. Auquel cas il convient de suivre les instructions concernant cet équipement.

### Pour la pose

1. Nettoyez les surfaces de contact entre la roue et le moyeu.

2. Placez la roue. Vissez fermement les boulons de roue.
3. Abaissez la voiture de sorte que la roue ne puisse tourner.



4. Serrez fermement les boulons de roue en croix et de manière alternée. Il est important que les boulons de roue soient correctement serrés (voir page 335 pour le couple de serrage). Vérifiez le couple de serrage des écrous à l'aide d'une clé dynamométrique.
- 5.



## Remplacement d'une roue

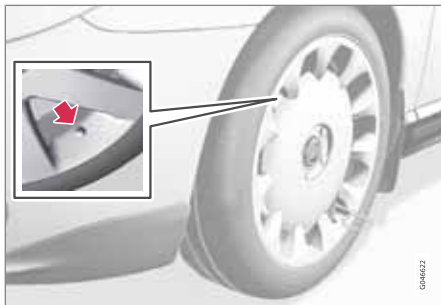

Remettez les enjoliveurs.

**i** NOTE

L'encoche prévue pour la valve sur l'enjoliveur doit être placée en face de la valve sur la jante lors de la pose.

**Roue de secours\* et cric\*, remplacement dans le compartiment à bagages**

Après utilisation des outils et du cric\*, il convient de les ranger correctement dans le bloc en mousse.

1. Dévissez l'œillet de remorquage de la clé à boulon de roue et placez-le dans l'emplacement au fond du bloc en mousse.

2. Tournez la manivelle pour refermer le cric à moitié pour pouvoir le replacer dans le bloc en mousse. Placez l'extrémité de la manivelle dans l'emplacement du bloc en mousse.
3. Remettez les outils éventuellement utilisés dans leur emplacement dans le bloc en mousse.
4. Si vous avez utilisé la roue de secours, remettez le bloc en mousse dans son emplacement et vissez la vis de fixation au plancher du compartiment de rangement. La roue crevée peut être placée dans le sac plastique se trouvant dans l'emballage avec les gants.

Si vous n'avez **pas** utilisé la roue de secours, placez le bloc en mousse dans la roue de secours et remettez la roue de secours dans le compartiment de rangement. Vissez la vis de fixation au plancher du compartiment de rangement.

**!** IMPORTANT

Lorsqu'ils ne sont pas utilisés, les outils et le cric\* doivent être rangés aux emplacements prévus dans le compartiment à bagages de la voiture.



### Pression des pneumatiques

#### Pression pneus



L'autocollant de pressions de pneu sur l'intérieur du montant de porte du côté conducteur (entre les portes avant et arrière) quelle pression les pneus doivent avoir à différentes conditions de charge et de vitesse. La pression correcte est aussi indiquée dans le tableau de pressions de pneu, voir page 403.

- Pression de pneu pour la dimension de pneu recommandée de la voiture
- Pression ECO<sup>1</sup>

#### **i** NOTE

Les variations de température modifient la pression des pneus.

#### Économie de carburant, pression ECO

Pour les vitesses inférieures à 160 km/h, la pression de pneu ECO (pour pleine charge ou charge légère - voir page 403) est recommandée afin d'obtenir la consommation de carburant la plus basse.

#### Contrôler la pression des pneumatiques

La pression des pneus doit être contrôlée tous les mois.

La pression doit être contrôlée lorsque les pneus sont froids. Un pneu froid est un pneu dont la température est identique à celle de l'air ambiant. Après quelques kilomètres, les pneus chauffent et leur pression augmente.

Une pression de pneus trop basse augmente la consommation de carburant et réduit la durée de vie des pneus ainsi que l'adhérence de la voiture. La conduite avec des pneus sous-gonflés entraîne la surchauffe des pneus qui peuvent alors être endommagés. La pression de pneu agit sur le confort, le bruit dû à la chaussée et le contrôle de la voiture.

#### **i** NOTE

La pression de pneu baisse avec le temps. Ce phénomène est normal. La pression de pneu varie aussi en fonction de la température ambiante.

<sup>1</sup> La pression ECO permet d'atteindre une consommation de carburant plus basse.





## Triangle de présignalisation et trousse de premier secours\*

### Triangle de présignalisation

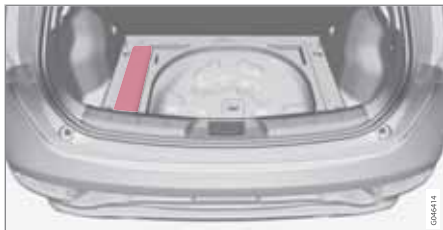

- 1 Levez la trappe de plancher (ou poussez la partie arrière du plancher vers l'avant pour les modèles avec plancher guidé puis levez le plancher inférieur) et sortez le triangle de présignalisation.
- 2 Sortez le triangle de présignalisation de son étui, dépliez-le et assemblez les deux extrémités.
- 3 Déployez les pieds du triangle de présignalisation.

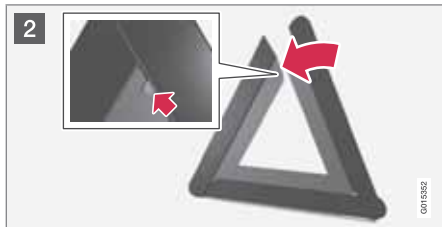

Respectez la réglementation concernant l'utilisation du triangle de présignalisation. Placez le triangle de présignalisation en tenant compte de la circulation pour choisir l'emplacement.

Veillez à ce que le triangle de présignalisation, avec son étui, soit bien en place dans le compartiment à bagages après utilisation.



### Trousse de premier secours\*

Une sacoche de premier secours est disponible sur le côté gauche du compartiment à bagages.



### Réparation provisoire de crevaison (TMK)\*

#### Généralités

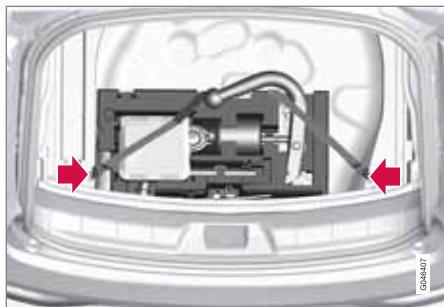

Version 1.

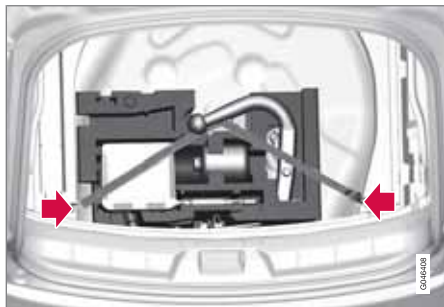

Version 2.

Le kit de réparation provisoire de crevaison (TMK; Temporary Mobility Kit) permet de réparer une crevaison ou de contrôler et ajuster la

pression de pneu. Il se compose d'un compresseur et d'un réservoir avec du liquide d'étanchéité. Le kit sert pour une réparation provisoire. Le flacon de liquide d'étanchéité doit être remplacé avant la date de péremption et après utilisation.

Le liquide d'étanchéité est efficace sur les pneus dont la crevaison est située sur la bande de roulement.

#### **i** NOTE

Le kit de réparation de crevaison est conçu uniquement pour une crevaison dans la bande de roulement du pneumatique.

La capacité du kit de réparation de crevaison à colmater une crevaison dans le flanc du pneu est limitée. N'essayez pas de colmater un pneu présentant des entailles, des fissures ou des dommages similaires.

Branchez le compresseur à l'une des prises 12 V de la voiture, voir pages 252 et 317. Choisissez la prise la plus proche du pneu endommagé.

#### **i** NOTE

Le compresseur du kit de réparation provisoire de crevaison est testé et homologué par Volvo.

#### Emplacement du kit de réparation de crevaison et du triangle de présignalisation

Placez le triangle de présignalisation si vous devez remplacer une roue dans un endroit exposé à la circulation. Le triangle de présignalisation et le kit de réparation de crevaison se trouvent sous le plancher du compartiment à bagages.

1. Levez le bord arrière du plancher du compartiment à bagages (pour les modèles avec plancher guidé, saisissez la poignée, levez et poussez le plancher vers l'avant).
2. Sortez le compartiment de rangement (accessoire), uniquement sur les modèles avec plancher guidé.
3. Soulevez le plancher inférieur (uniquement sur les modèles avec plancher guidé).
4. Décrochez la partie élastique de la sangle sur le compresseur TMK du côté gauche.
5. Sortez le compresseur TMK vers le haut.
6. Pour accéder au flacon de liquide d'étanchéité, il convient de le pousser vers la gauche jusqu'à ce qu'il soit possible de le sortir du bloc en mousse.



## Réparation provisoire de crevaison (TMK)\*

### NOTE

Pour accéder à l'œillet de remorquage/la clé à boulon de roue dans le bloc de mousse :

- **Versión 1** : Soulevez le compresseur du kit de réparation provisoire de crevaison (5) pour accéder à la clé à boulon de roue. Sortez le flacon de produit d'étanchéité (6) pour accéder à l'œillet de remorquage.
- **Versión 2** : Soulevez le compresseur du kit de réparation provisoire de crevaison (5) pour accéder à l'œillet de remorquage. La clé à boulon de roue se trouve sous le cric.

Après utilisation, accrochez la sangle du côté gauche.

**Versión 1** : la sangle doit passer derrière le bloc en mousse (pas dessus).

**Versión 2** : la sangle doit passer dans la fourche sur la partie arrière du bloc en mousse.

### ATTENTION

Ne conduisez pas à plus de 80 km/h après avoir utilisé le kit de réparation provisoire de crevaison. Volvo recommande de consulter un atelier Volvo agréé pour effectuer l'inspection du pneu colmaté (distance maximale : 200 km). Le personnel pourra alors déterminer si le pneu peut être réparé ou s'il doit être remplacé.

- ⑥ Réducteur de pression
- ⑦ Flexible pneumatique
- ⑧ Flacon de liquide d'étanchéité
- ⑨ Manomètre

### Vue d'ensemble

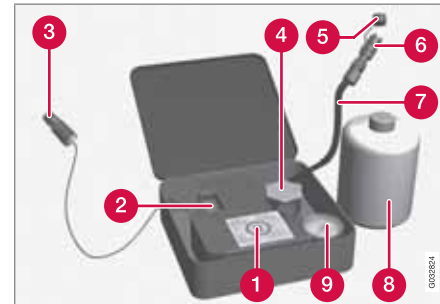

- ① Autocollant, vitesse maximale autorisée
- ② Interrupteur
- ③ Câble
- ④ Porte-bouteilles (couvercle orange)
- ⑤ Couvercle de protection

## Réparation provisoire de crevaison (TMK)\*

### Colmatage d'un pneu crevé

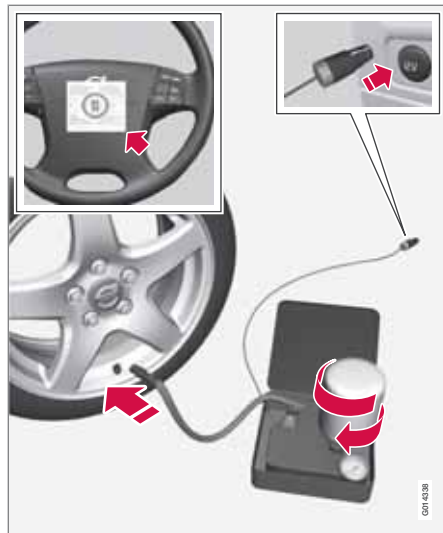

Pour de plus amples informations concernant les fonctions des pièces, reportez-vous à l'illustration précédente.

1. Ouvrez le couvercle du kit de réparation provisoire de crevaison.
2. Prenez l'étiquette autocollante indiquant la vitesse maximale autorisée et fixez-la sur le volant.

### ATTENTION

Le produit d'étanchéité peut irriter la peau. En cas de contact avec la peau, lavez immédiatement à l'eau et au savon.

3. Vérifiez que l'interrupteur est en position 0 et sortez le câble et le flexible pneumatique.

### NOTE

Ne brisez pas le sceau du flacon avant utilisation. Le sceau se brise automatiquement lors du vissage du flacon.

4. Dévissez le couvercle orange et le bouchon du flacon.
5. Vissez le flacon sur le support.

### ATTENTION

Ne dévissez pas le flacon, il est muni d'une sécurité pour éviter les fuites.

6. Dévissez le capuchon de valve de la roue et vissez à fond le raccord du flexible sur le filetage de la valve.
7. Branchez le câble à la prise 12 V et démarrez la voiture.

### ATTENTION

Ne laissez aucun enfant seul dans la voiture si le moteur tourne.

8. Placez l'interrupteur en position I.

### ATTENTION

Ne restez jamais à côté d'un pneu pendant que le compresseur le gonfle. Si des craquelures ou des irrégularités apparaissent, arrêtez immédiatement le compresseur. Ne continuez pas votre route. Il est recommandé de contacter un atelier spécialisé dans la réparation des pneus.

### NOTE

Lorsque le compresseur est activé, la pression peut atteindre jusqu'à 6 bars mais elle baisse après environ 30 secondes.

9. Remplissez le pneu pendant 7 minutes.

### IMPORTANT

Risque de surchauffe. Le compresseur ne doit pas fonctionner plus de 10 minutes.



## Réparation provisoire de crevaison (TMK)\*

10. Arrêtez le compresseur pour contrôler la pression sur le manomètre. La pression minimale est 1,8 bar et la pression maximale est 3,5 bars. (Si la pression du pneu est trop élevée, dégonflez avec le réducteur de pression.)

### ATTENTION

Si la pression est inférieure à 1,8 bar, le trou dans le pneu est trop gros. Ne continuez pas votre route. Il est recommandé de contacter un atelier spécialisé dans la réparation des pneus.

11. Arrêtez le compresseur et débranchez le câble de la prise 12 V.
12. Déconnectez le flexible de la valve du pneu et remettez le bouchon en place.
13. Roulez dès que possible sur environ 3 km à une vitesse maximale de 80 km/h afin que le liquide d'étanchéité fasse son effet dans le pneu.

### Contrôle ensuite la réparation et la pression

1. Reconnectez l'équipement.
2. Relevez la pression du pneu sur le manomètre.

- Si elle est inférieure à 1,3 bar, l'étanchéité du pneu n'est pas suffisante. Ne continuez pas votre route. Contactez un atelier spécialisé dans la réparation des pneus.
- Si la pression du pneu est supérieure à 1,3 bar, le pneu doit être gonflé pour atteindre la pression indiquée dans le tableau de pression des pneus, voir page 403 (1 bar = 100 kPa). Si la pression du pneu est trop élevée, dégonflez avec le réducteur de pression.

### ATTENTION

Ne dévissez pas le flacon, il est muni d'une sécurité pour éviter les fuites.

3. Vérifiez que le compresseur est désactivé. Débranchez le flexible pneumatique et le câble. Replacez le capuchon de valve.
4. Pliez le flexible pour le placer dans la boîte et laissez le flacon. Placez le TMK dans le compartiment à bagages.

### NOTE

Le flacon de produit d'étanchéité et le flexible doivent être remplacés après utilisation. Volvo recommande de confier ces remplacements à un atelier Volvo agréé.

### ATTENTION

Contrôlez la pression de pneu régulièrement.

Volvo recommande de vous rendre à l'atelier Volvo agréé le plus proche pour remplacer/réparer le pneu endommagé. Informez l'atelier que le pneu contient du liquide d'étanchéité.

### ATTENTION

Ne conduisez pas à plus de 80 km/h après avoir utilisé le kit de réparation provisoire de crevaison. Volvo recommande de consulter un atelier Volvo agréé pour effectuer l'inspection du pneu colmaté (distance maximale : 200 km). Le personnel pourra alors déterminer si le pneu peut être réparé ou s'il doit être remplacé.

### Gonflage de pneu

Les pneus d'origine de la voiture peuvent être gonflés avec le compresseur.

1. Le compresseur doit être éteint. Veillez à ce que l'interrupteur se trouve en position **0** et sortez le câble et le flexible pneumatique.



### Réparation provisoire de crevaison (TMK)\*

2. Dévissez le capuchon de valve de la roue et vissez à fond le raccord du flexible sur le filetage de la valve.
6. Arrêtez le compresseur. Débranchez le flexible pneumatique et le câble.
7. Remplacez le capuchon de valve.

#### ATTENTION

L'inhalation de gaz d'échappement peut entraîner un danger de mort. Ne laissez jamais le moteur tourner dans des endroits fermés ou ne disposant pas d'une ventilation suffisante.

#### ATTENTION

Ne laissez aucun enfant seul dans la voiture si le moteur tourne.

3. Branchez le câble à l'une des prises 12 V de la voiture et démarrez le moteur.
4. Démarrez le compresseur en plaçant l'interrupteur en position I.

#### IMPORTANT

Risque de surchauffe. Le compresseur ne doit pas fonctionner plus de 10 minutes.

5. Gonflez le pneu à la pression indiquée sur le tableau de pression de pneu, voir page 403. (Dégonflez avec le réducteur de pression si la pression est trop élevée.)

#### Remplacement du flacon de produit d'étanchéité

Remplacez le flacon si la date de péremption est dépassée. Traitez l'ancien flacon comme un déchet dangereux pour l'environnement.

#### ATTENTION

Le flacon contient du latex à base d'éthanol 1,2 et de caoutchouc naturel brut.

Toxique en cas d'ingestion. Peut provoquer des réactions allergiques en cas de contact cutané.

Évitez tout contact avec la peau et les yeux.

À conserver hors de portée des enfants.



Compartiment moteur.....	352
Ampoules.....	359
Balai d'essuie-glace et liquide lave-glace.....	366
Batterie.....	369
Fusibles.....	373
Soins à la voiture.....	382





# 09

## ENTRETIEN COURANT DE LA VOITURE ET SERVICE

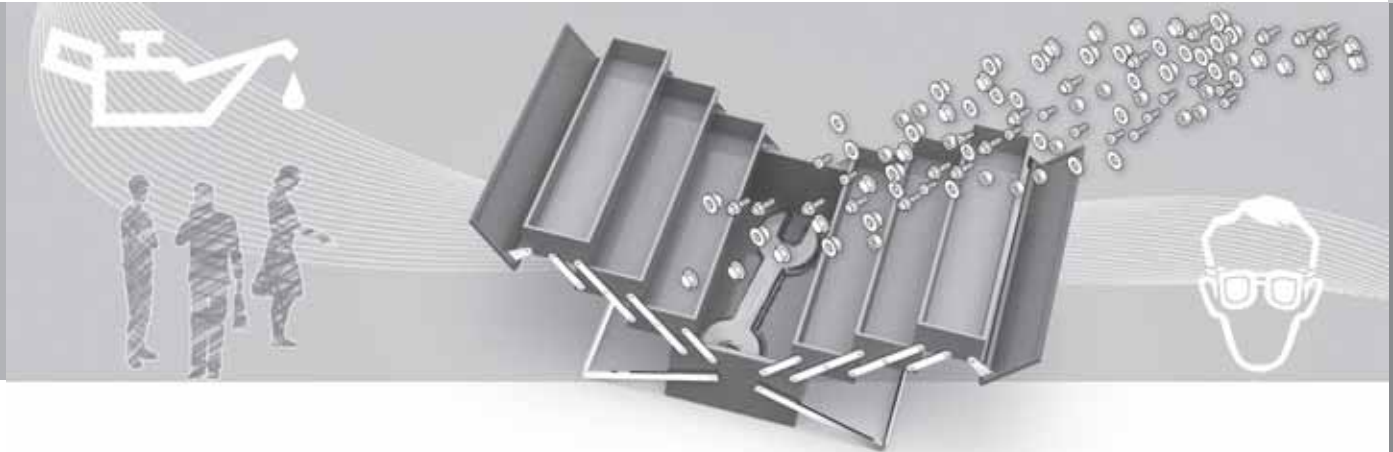



## Compartiment moteur

### Généralités

#### Programme d'entretien Volvo

Afin de conserver le haut niveau de sécurité routière, de fonctionnement et la fiabilité de la voiture, il convient de respecter le programme d'entretien indiqué dans le carnet d'entretien et de garantie. Volvo recommande de confier l'entretien et les réparations à un atelier Volvo agréé. Les ateliers Volvo agréés disposent en effet du personnel, des outils spéciaux et de la documentation technique leur permettant de garantir un service de la plus haute qualité.

#### IMPORTANT

Pour que la garantie de Volvo reste valable, il est important que vous suiviez les instructions du carnet d'entretien et de garantie.

#### À vérifier régulièrement

Contrôlez régulièrement le niveau des huiles et liquides suivants, lors du ravitaillement par exemple :

- Liquide de refroidissement
- Huile moteur
- Liquide lave-glace

#### ATTENTION

N'oubliez pas que le ventilateur de refroidissement (situé à l'avant dans le compartiment moteur, derrière le radiateur) peut se mettre en route automatiquement après l'arrêt du moteur.

Faites toujours nettoyer le moteur par un garage. Si le moteur est nettoyé lorsqu'il est encore chaud, il peut générer un risque d'incendie.

#### Ouvrir et fermer le capot moteur



La poignée d'ouverture du capot est toujours du côté gauche.



- 1 Tournez la poignée d'environ 20-25 degrés dans le sens horaire. Vous entendez un déclic quand le loquet se libère.
- 2 Déplacez le loquet vers la gauche et ouvrez le capot. (Le loquet se trouve entre le phare et la calandre, voir l'illustration.)

#### ATTENTION

Vérifiez que les loquets de capot s'enclenchent correctement lorsque vous le fermez.

## Compartiment moteur

## Compartiment moteur, vue d'ensemble

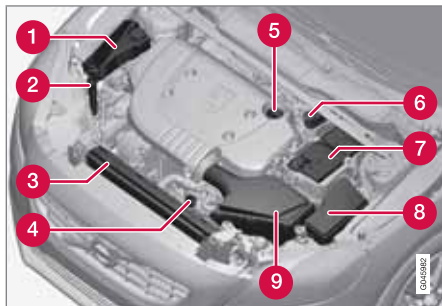

L'aspect du compartiment moteur peut être différent suivant la version du moteur.

- 1 Vase d'expansion du système de refroidissement
- 2 Remplissage du liquide lave-glace
- 3 Radiateur
- 4 Jauge d'huile moteur<sup>1</sup>
- 5 Remplissage en huile moteur
- 6 Réservoir de liquide de frein et d'embrayage (placé sur le côté conducteur)
- 7 Batterie

- 8 Boîtier de relais et de fusibles
- 9 Filtre à air

**ATTENTION**

La tension et le courant du système d'allumage sont très élevés. La tension y régnant peut présenter un danger mortel. La télécommande doit toujours être en position **0** lorsque des travaux sont effectués dans le compartiment moteur, voir page 83.

Ne touchez ni aux bougies ni aux bobines d'allumage lorsque la télécommande est en position **II** ou lorsque le moteur est chaud.

## Contrôle de l'huile moteur

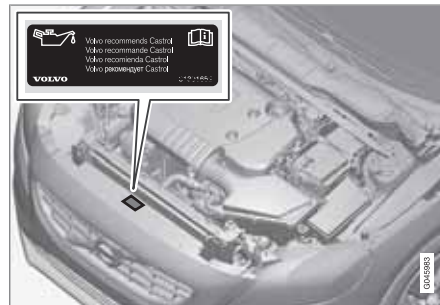

Volvo recommande les huiles Castrol.

En cas de conduite dans des conditions difficiles, voir page 397.

**IMPORTANT**

Pour satisfaire aux exigences des intervalles d'entretien du moteur, tous les moteurs sont remplis en usine d'une huile synthétique adaptée. La sélection de l'huile a été faite avec un grand soin et en tenant compte de la durée de vie, des propriétés de démarrage, de la consommation de carburant et des effets sur l'environnement.

Pour pouvoir suivre les intervalles d'entretien recommandés, il convient d'utiliser une huile moteur approuvée. Utilisez toujours la qualité d'huile recommandée aussi bien pour faire l'appoint que la vidange, sinon vous risquez d'affecter la durée de vie, les propriétés de démarrage, la consommation de carburant et les effets sur l'environnement.

Volvo Car Corporation décline toute responsabilité quant à la garantie si l'huile moteur utilisée ne correspond pas aux qualités et viscosités préconisées.

Volvo recommande de confier le vidange d'huile à un atelier Volvo agréé.

<sup>1</sup> Les moteurs avec capteur de niveau d'huile électronique n'ont pas de jauge (diesel 5 cyl.).



## Compartiment moteur

Volvo utilise différents système d'avertissement pour un niveau d'huile bas/élevé ou une faible/forte pression d'huile. Certains modèles ont un capteur de pression d'huile auquel cas le témoin de pression d'huile est utilisé. D'autres modèles ont un capteur de niveau d'huile et le conducteur est averti par un témoin d'avertissement au centre des instruments et sur l'écran. Certains modèles ont les deux. Contactez un réparateur Volvo pour de plus amples informations.

Respectez les intervalles pour la vidange d'huile moteur ou le remplacement du filtre à huile indiqués dans votre carnet d'entretien et de garantie.

Vous pouvez utiliser une huile dont la qualité est supérieure à celle indiquée. En cas de conduite dans des conditions difficiles, Volvo recommande une huile de qualité supérieure, voir page 397.

Pour le volume de remplissage, voir page 398 et suivantes.

### Moteur avec jauge d'huile<sup>2</sup>

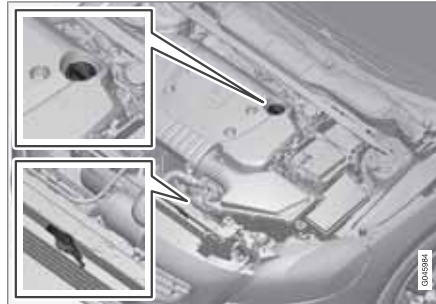

*Jauge et tuyau de remplissage.*

Il est important de contrôler le niveau d'huile avant la première vidange sur une voiture neuve.

Volvo recommande un contrôle régulier du niveau d'huile : environ tous les 2 500 km. Les mesures les plus précises se font sur un moteur froid avant le démarrage. Le contrôle ne peut être effectué correctement juste après l'arrêt du moteur. La jauge d'huile indiquera un niveau trop faible car l'huile n'aura pas eu le temps de redescendre dans le carter.

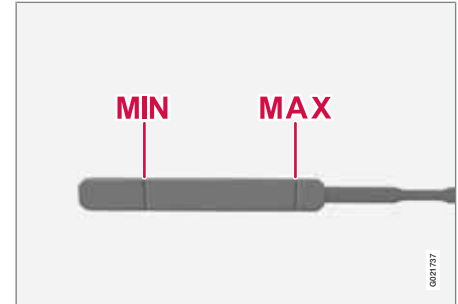

*Le niveau d'huile doit se trouver entre les repères **MIN** et **MAX** de la jauge.*

### Mesure et appoint éventuel

1. Veillez à ce que la voiture se trouve sur un sol plan. Il est important d'attendre environ 5 minutes après avoir coupé le moteur. Cela laisse le temps à l'huile de redescendre dans le carter d'huile.
2. Tirez et essuyez la jauge.
3. Enfoncez de nouveau la jauge.
4. Tirez et contrôlez le niveau.
5. Si le niveau est proche du **MIN**, ajoutez 0,5 litres. Si le niveau est très inférieur, il faudra rajouter un peu plus d'huile.

<sup>2</sup> Concerne uniquement les moteurs à essence ainsi que les diesel 4 cyl.

## Compartiment moteur

6. Si vous souhaitez à nouveau vérifier le niveau, faites-le après une conduite sur une courte distance. Puis répétez les étapes 1 à 4.

**ATTENTION**

Ne remplissez jamais au-dessus du repère **MAX**. Le niveau ne doit jamais être au-dessus du repère **MAX** ni en dessous du repère **MIN**, car cela pourrait entraîner des dommages pour le moteur.

**ATTENTION**

Prenez soin de ne pas verser de l'huile sur un tuyau d'échappement chaud, celle-ci pourrait s'enflammer.

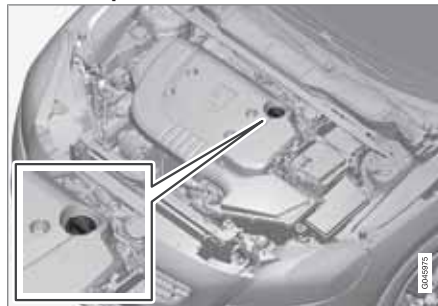
**Moteur avec capteur de niveau d'huile électronique<sup>3</sup>**

Tuyau de remplissage

Il n'est pas nécessaire de contrôler le niveau d'huile moteur tant qu'un message ne s'est pas affiché à l'écran, voir l'image ci-dessous.

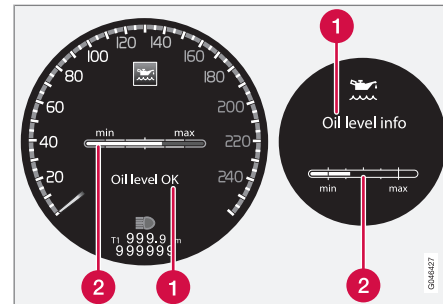

Message et pictogramme à l'écran. À gauche, le combiné d'instruments Digital, à droite, le combiné d'instruments Analog.

- ❶ Message
- ❷ Niveau de l'huile moteur

Sur certaines voitures, pour contrôler le niveau d'huile, vous pouvez utiliser la molette de la jauge d'huile électronique lorsque le moteur est à l'arrêt, voir page 356. **Niveau d'huile bas Remplir 0,5 litre**

**ATTENTION**

Si le message **Entretien huile requis** s'affiche, veuillez vous rendre dans un garage. Le niveau d'huile peut être trop élevé.

<sup>3</sup> Ne concerne que le Diesel, 5 cyl.



## Compartiment moteur

### ! IMPORTANT

En cas de message **Niveau d'huile bas Remplir 0,5 litre**, remplir de 0,5 litre uniquement.

### i NOTE

Le niveau d'huile n'est détecté que par le système durant la conduite. Le système ne détecte pas directement les changements dus à un remplissage ou à une vidange. Il convient de rouler sur une trentaine de kilomètres avant que le niveau correct d'huile puisse être affiché.

### ! ATTENTION

N'ajoutez pas d'huile si le niveau de remplissage (3) ou (4) s'affiche comme sur l'image ci-dessous. Le niveau ne doit jamais être au-dessus du repère **MAX** ni en dessous du repère **MIN**, car cela pourrait entraîner des dommages pour le moteur.

### ! ATTENTION

Prenez soin de ne pas verser de l'huile sur un tuyau d'échappement chaud, celle-ci pourrait s'enflammer.

### Mesure du niveau d'huile\*

Si le contrôle du niveau d'huile est souhaité, il sera effectué selon la séquence décrite ci-dessous.

1. Mettez le contact en position **II**, voir page 83.
2. Tournez la molette de la commande au volant gauche en position **Niv. huile mot.** **Patienter...**
  - > Le niveau d'huile du moteur s'affiche ensuite à l'écran.

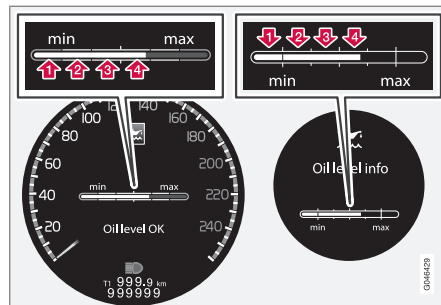

Les chiffres 1 à 4 représentent le niveau de remplissage. Ne rajoutez pas plus d'huile si le niveau de remplissage (3) ou (4) s'affiche. Le niveau de remplissage recommandé est de 4. Message et pictogramme à l'écran. À gauche, le combiné d'instruments Digital, à droite, le combiné d'instruments Analog.

### Liquide de refroidissement

#### Contrôle de niveau et remplissage



Suivez les instructions indiquées sur l'emballage. Il est important d'équilibrer les proportions de liquide de refroidissement et d'eau selon les conditions météorologiques. Ne faites jamais l'appoint uniquement avec de l'eau pure. Le risque de gel augmente, que la proportion de liquide de refroidissement soit trop faible ou trop élevée.

**ATTENTION**

Le liquide de refroidissement peut atteindre des températures très élevées. Si vous devez faire l'appoint lorsque le moteur est chaud, dévissez lentement le bouchon du réservoir d'expansion afin de réduire progressivement la surpression interne.

Pour les volumes et la norme concernant la qualité de l'eau, voir page 399.

**Vérifiez le niveau du liquide de refroidissement régulièrement**

Le niveau doit se trouver entre les repères **MIN** et **MAX** du vase d'expansion. Si tel n'est pas le cas, la température peut s'élever localement, présentant un risque de dommages sur le moteur.

**IMPORTANT**

- De fortes concentrations de chlore, de chlorures et autres sels peuvent entraîner la formation de corrosion dans le système de refroidissement.
- Utilisez toujours un liquide de refroidissement avec protection anticorrosion en suivant les recommandations de Volvo.
- Veillez à ce que le mélange comporte 50 % d'eau et 50 % de liquide de refroidissement.
- Mélangez le liquide de refroidissement à de l'eau du robinet de qualité agréé. En cas de doute concernant la qualité de l'eau, utilisez un liquide de refroidissement prêt à l'emploi en suivant les recommandations de Volvo.
- En cas de remplacement du liquide de refroidissement ou d'un composant du système de refroidissement, le système devra être rincé avec de l'eau du robinet de qualité agréé ou avec du liquide de refroidissement prêt à l'emploi.
- Le moteur ne peut tourner que lorsque le système de refroidissement est correctement rempli. Sinon, la température peut atteindre une valeur si élevée que des dommages (fissures) peuvent apparaître sur la culasse.

**Liquide de frein et d'embrayage****Contrôle du niveau**

Les liquides de frein et d'embrayage ont le même réservoir. Le niveau doit se trouver entre les repères **MIN** et **MAX** visibles dans le réservoir. Vérifiez le niveau régulièrement.

Remplacez le liquide tous les deux ans, ou toutes les deux révisions.

Consultez les volumes et la qualité de liquide de frein recommandés, voir page 399. Sur les voitures dont les freins sont souvent et intensément sollicités, par ex. en conduite en montagne ou en climat tropical très humide, le liquide de frein doit être remplacé tous les ans.

**ATTENTION**

Si le niveau de liquide de frein dans le réservoir est en-dessous du repère **MIN**, la voiture ne doit pas être conduite avant d'avoir fait l'appoint en liquide de frein. Volvo recommande de faire examiner la cause de la perte de liquide de frein par un atelier Volvo agréé.



## Compartiment moteur

### Remplissage

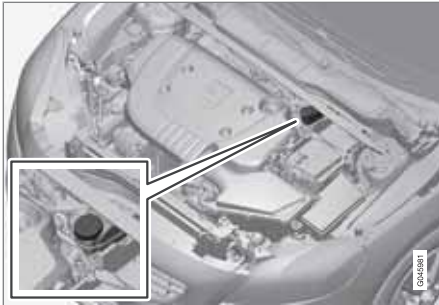

Emplacement du réservoir de liquide de frein.

Le réservoir de liquide est protégé par un cache qui recouvre la zone froide du compartiment moteur. Le couvercle rond doit d'abord être retiré pour atteindre celui du réservoir.

1. Ouvrez le bouchon situé sur le cache en le tournant.
2. Dévissez le bouchon du réservoir et remplissez-le de liquide. Le niveau doit se trouver entre les repères **MIN** et **MAX**, placés sur la face intérieure du réservoir.

### ! IMPORTANT

N'oubliez pas de remettre le bouchon.

### Climatisation

#### Recherche de pannes et réparation

Le dispositif d'air conditionné contient un agent révélateur fluorescent. Utilisez un éclairage à ultraviolet pour la recherche de fuites.

Volvo recommande de contacter un atelier Volvo agréé.

### ⚠ ATTENTION

Le système de climatisation contient un réfrigérant de type R134a sous pression. L'entretien et la réparation du système doivent être confiés à un atelier agréé.



## Généralités

Toutes les caractéristiques des ampoules sont décrites, voir page 364. Les ampoules et autres sources lumineuses d'un type particulier ou ne se prêtant qu'à un remplacement en atelier sont :

- Phares xénon actifs - ABL (ampoules xénon)
- Clignotants latéraux, rétroviseurs extérieurs<sup>1</sup>
- Éclairage de sécurité, rétroviseurs extérieurs
- Feux de gabarit, feux de position arrière
- Feu stop au-dessus de la lunette arrière
- Éclairage intérieur et du compartiment à bagages
- Éclairage de boîte à gants
- Éclairage LED, généralités

### ATTENTION

Pour les voitures équipées de phares xénon, le remplacement des ampoules xénon doit être confié à un atelier. Un atelier Volvo agréé est recommandé. Les interventions impliquant les ampoules xénon requièrent une certaine précaution en raison des éléments haute tension que le phare renferme.

### ATTENTION

Pour le remplacement d'ampoule, le système électrique de la voiture doit être en position **0**, voir page 83,

### IMPORTANT

Ne touchez jamais le verre des ampoules avec les doigts. La graisse présente sur vos doigts s'évaporerait en raison de la chaleur et pourraient se déposer sur le réflecteur et l'endommager.

### NOTE

Si un message d'erreur est toujours affiché après avoir remplacé l'ampoule défectueuse, nous vous recommandons de contacter un atelier Volvo agréé.

## Phares avant

Toutes les ampoules des phares doivent être remplacées en sortant le phare entier depuis le compartiment moteur.



Sortez l'outil (Torx 30) se trouvant sous la trappe de plancher du compartiment à bagages.

<sup>1</sup> Certains modèles



## Ampoules

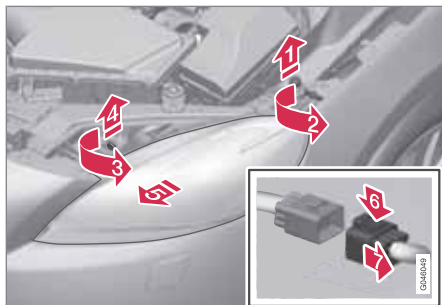

1. **1** Retirez la butée de capot.
2. **2** Desserrez la vis à l'aide de l'outil (Torx 30).
3. **3** Tournez la goupille d'arrêt dans le sens antihoraire.
4. **4** Sortez la goupille d'arrêt.
5. **5** Détachez le phare en l'inclinant et en tirant dessus de manière alternative.

### **!** IMPORTANT

Veillez à sortir le phare sans endommager les autres composants.

5. **6** Appuyez sur l'ergot de verrouillage.
- 7** Débranchez le connecteur.

Placez le phare sur une surface douce de façon à ne pas rayer la lentille.

### **!** IMPORTANT

Ne tirez pas sur le câble mais sur la prise.

6. Remplacez l'ampoule en suivant les instructions.

Le phare doit être remonté et le contact bien en place avant d'allumer l'éclairage ou de modifier la position de contact.

## Cache des ampoules de feux de route/ croisement

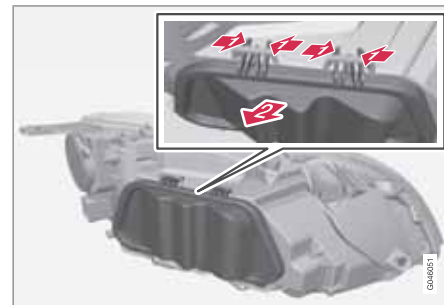

1. **1** Pincez les crochets.
- 2** Sortez le cache en l'inclinant.
2. Remplacez l'ampoule en suivant les instructions.

## Ampoules

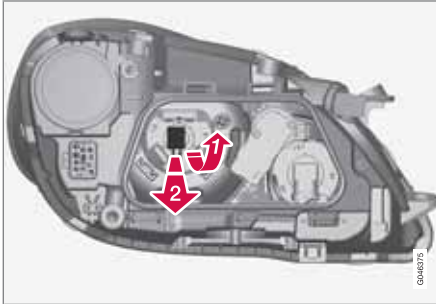
Feux de croisement<sup>2</sup>

1. Détachez le phare, voir page 359.
2. Détachez le cache, voir page 360.
3. **1** ➔ Poussez la douille d'ampoule vers le haut jusqu'à ce qu'elle se détache.  
**2** ➔ Sortez la douille d'ampoule.
4. Remplacez l'ampoule et remontez les composants dans l'ordre inverse.

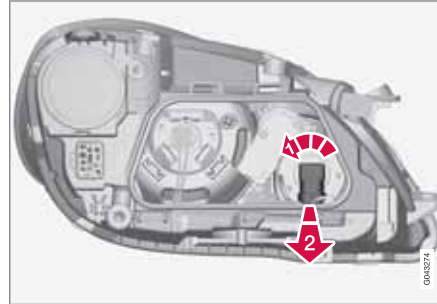
Feux de route<sup>2</sup>

1. Détachez le phare, voir page 359.
2. Détachez le cache, voir page 360.
3. **1** ➔ Tournez la douille d'ampoule dans le sens antihoraire.  
**2** ➔ Sortez la douille d'ampoule.
4. Remplacez l'ampoule et remontez les composants dans l'ordre inverse.

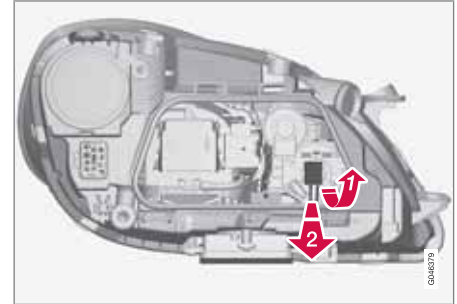
Feux de route supplémentaires\*<sup>3</sup>

1. Détachez le phare, voir page 359.
2. Détachez le cache, voir page 360.
3. **1** ➔ Poussez la douille d'ampoule vers le haut jusqu'à ce qu'elle se détache.  
**2** ➔ Sortez la douille d'ampoule.
4. Remplacez l'ampoule et remontez les composants dans l'ordre inverse.

<sup>2</sup> Voitures équipées de phares halogène

<sup>3</sup> Voitures équipées de phares xénon



## Ampoules

### Indicateurs de direction/clignotants avant

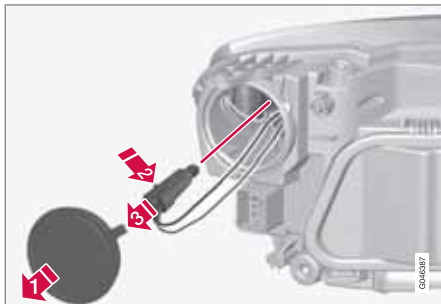

1. Détachez le phare, voir page 359.
2. **1**▶ Détachez le cache.
3. **2**▶ Appuyez sur l'ergot de verrouillage.  
**3**▶ Sortez la douille d'ampoule.
4. Remplacez l'ampoule et remontez les composants dans l'ordre inverse.

### Feux de position/de stationnement<sup>4</sup>



1. Détachez le phare, voir page 359.
2. **1**▶ Tournez la douille d'ampoule dans le sens antihoraire.  
**2**▶ Sortez la douille d'ampoule.
3. Remplacez l'ampoule et remontez les composants dans l'ordre inverse.

### Feux de gabarit

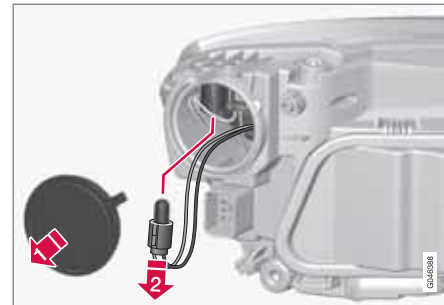

1. Détachez le phare, voir page 359.
2. **1**▶ Détachez le cache.
3. **2**▶ Tirez la douille d'ampoule vers le bas.
4. Remplacez l'ampoule et remontez les composants dans l'ordre inverse.

<sup>4</sup> Ne concerne pas les voitures avec phares xénon puisqu'il s'agit d'ampoules LED.

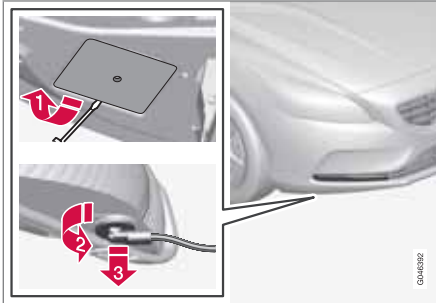
Éclairage de ville<sup>5</sup>

1. **1** Détachez le cache.
  2. **2** Tournez la douille d'ampoule dans le sens antihoraire.
  3. **3** Sortez la douille d'ampoule.
3. Remplacez l'ampoule et remontez les composants dans l'ordre inverse.

## Emplacement des ampoules arrière

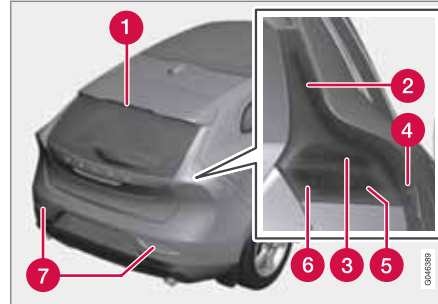

- 1** Feu stop (DEL)
- 2** Feu de position
- 3** Feux Stop
- 4** Feux de gabarit
- 5** Clignotants
- 6** Feux de recul
- 7** Feu antibrouillard arrière

## Bloc optique arrière

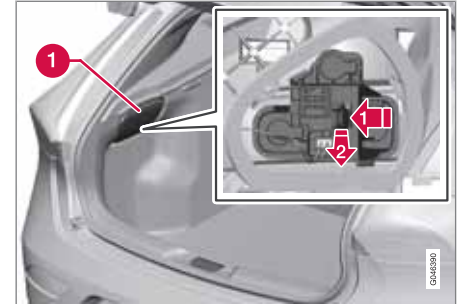

Les clignotants, feux stop et de recul sont remplacés de l'intérieur du compartiment à bagages.

1. Retirez la trappe dans la garniture (1) du côté de l'ampoule défectueuse.
2. **1** Poussez latéralement l'ergot de verrouillage.
3. **2** Sortez la douille d'ampoule.
3. Retirez l'ampoule grillée en appuyant dessus puis en la tournant dans le sens antihoraire.
4. Remplacez l'ampoule et remontez les composants dans l'ordre inverse.

<sup>5</sup> Ne concerne que l'éclairage de ville avec ampoules halogène.



## Ampoules

### Feu antibrouillard arrière



1 Insérez (env. 20 mm) un objet époinaté ressemblant à un couteau, un couteau de table par exemple, au niveau du triangle.

➔ Faites levier avec précaution jusqu'à ce que le talon de blocage lâche.

### ! IMPORTANT

Veillez à ne rien endommager.

2 ➔ Tournez la douille d'ampoule dans le sens antihoraire.

➔ Sortez la douille d'ampoule.

3. Remplacez l'ampoule et remontez les composants dans l'ordre inverse.

### Éclairage du miroir de courtoisie



1. Insérez un tournevis sous la lentille et faites levier avec précaution sur la patte, sur le bord.
2. Détachez doucement et retirez la lentille.
3. Retirez l'ampoule avec une pince par le côté. Ne pincez pas trop fort avec la pince, le verre de l'ampoule peut se briser.
4. Remplacez l'ampoule et remontez les composants dans l'ordre inverse.

### Caractéristiques des ampoules

Éclairage	[W] <sup>A</sup>	Type
Feux de croisement <sup>B</sup>	55	H7 LL
Feux de route <sup>B</sup>	65	H9
Feux de route supplémentaires <sup>C</sup>	55	H7 LL
Clignotants avant	21	HY21W
Feu de position <sup>B</sup>	5	W5W LL
Feux de gabarit	5	WY5W LL
Éclairage de ville <sup>B</sup>	19	PW19W
Clignotants latéraux, rétroviseurs extérieurs <sup>D</sup>	5	WY5W LL
Clignotant arrière	21	PY21W LL
Feux Stop	21	P21W LL
Feux de recul	21	P21W LL



## Ampoules

Éclairage	[W] <sup>A</sup>	Type
Feu antibrouillard arrière	21	H21W LL
Éclairage de miroir de courtoisie	1,2	Douille T5 W2x4,6d

<sup>A</sup> Watt

<sup>B</sup> Voitures équipées de phares halogène

<sup>C</sup> Voitures équipées de phares xénon

<sup>D</sup> Certains modèles



## Balai d'essuie-glace et liquide lave-glace

### Essuie-glace et essuie-phare

#### Position d'entretien



Balais d'essuie-glace en position d'entretien.

Pour pouvoir remplacer, nettoyer ou lever les balais d'essuie-glace (par exemple pour gratter la glace sur le pare-brise), ils doivent être en position d'entretien.

#### **!** IMPORTANT

Avant de placer les balais d'essuie-glace en position d'entretien, assurez-vous qu'ils ne sont pas gelés.

1. Insérez la télécommande dans le contacteur d'allumage<sup>1</sup> et appuyez brièvement

sur le bouton **START/STOP ENGINE** pour mettre le système électrique de la voiture en position de contact **I** (pour plus de détails concernant les positions de contact, voir page 83).

2. Appuyez à nouveau brièvement sur le bouton **START/STOP ENGINE** pour mettre le système électrique de la voiture en position de contact **0**.
3. Dans les 3 secondes qui suivent, poussez le levier droit au volant vers le haut et maintenez-le pendant environ 1 seconde.
  - > Les essuie-glaces se mettent en mouvement et s'arrêtent en position verticale.

Les essuie-glaces reviennent en position de repos avec une brève pression sur le bouton **START/STOP ENGINE** pour mettre le système électrique de la voiture en position de contact **I** (ou au démarrage de la voiture).

#### **!** IMPORTANT

Si les bras d'essuie-glace sont relevés alors qu'ils sont en position d'entretien, il convient de les rabattre sur le pare-brise avant de les remettre en position initiale. Cela permet d'éviter de rayer la peinture du capot moteur.

#### **i** NOTE

Lorsque les bras d'essuie-glace ont été placés en position d'entretien, ceux-ci doivent être activés et désactivés avant de pouvoir réutiliser cette position d'entretien.

### Remplacement des balais d'essuie-glace

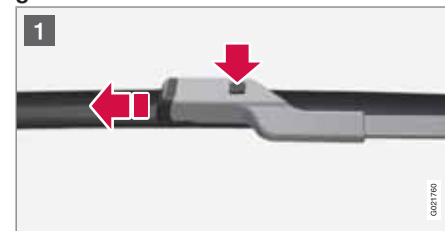

<sup>1</sup> Non nécessaire dans les voitures avec la fonction Keyless.



## Balai d'essuie-glace et liquide lave-glace

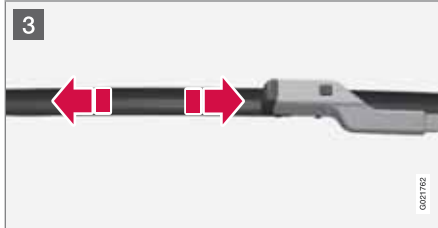

- 1 Relevez les bras d'essuie-glace lorsqu'ils sont en position d'entretien. Appuyez sur le bouton situé sur la fixation du balai d'essuie-glace et tirez tout droit, parallèlement au bras d'essuie-glace.
- 2 Insérez le nouveau balai d'essuie-glace jusqu'à ce que vous entendiez un clic.
- 3 Vérifiez que le balai est correctement fixé.
4. Rabattez les bras d'essuie-glace sur le pare-brise.

Les essuie-glaces reviennent de la position d'entretien en position de repos avec une brève pression sur le bouton **START/STOP ENGINE** pour mettre le système électrique de la voiture en position de contact I (ou au démarrage de la voiture).

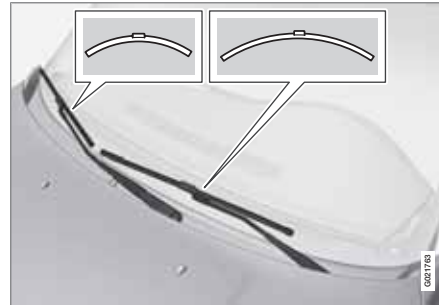

 **NOTE**

Les balais d'essuie-glace ont différentes longueurs. Le balai du côté conducteur est plus long que celui du côté passager.

 **ATTENTION**

La voiture étant équipée du coussin gonflable Pedestrian Airbag, Volvo recommande d'utiliser des bras d'essuie-glace d'origine et de n'utiliser que des pièces d'origine pour les équiper.

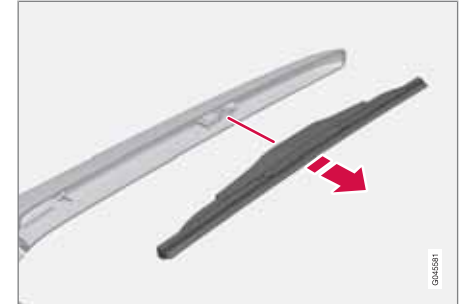
## Remplacement du balai d'essuie-glace, lunette arrière



1. Relevez le bras d'essuie-glace.
2. Saisissez la partie intérieure du balai (au niveau de la flèche).
3. Tournez dans le sens antihoraire pour utiliser l'extrémité du balai comme levier sur le bras d'essuie-glace afin de détacher le balai plus facilement.
4. Enfoncez le balai neuf pour le fixer. Vérifiez que le balai est correctement fixé.
5. Rabattez le bras d'essuie-glace.

**Nettoyage**

Pour le nettoyage des balais et du pare-brise, voir page 382 et suivantes.



### Balai d'essuie-glace et liquide lave-glace

#### **!** IMPORTANT

Vérifiez les balais régulièrement. L'absence d'entretien réduit la durée de vie des balais.

#### Remplissage du liquide lave-glace

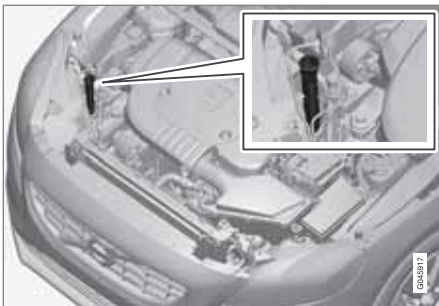

Le lave-glace et le lave-phares ont un réservoir commun.

#### **!** IMPORTANT

Utilisez du liquide lave-glace avec antigel pendant l'hiver pour éviter que la pompe, le réservoir et les flexibles ne gèlent.

Pour les volumes, voir page 399.



## Manipulation

La durée de vie et le fonctionnement de la batterie dépendent des conditions de conduite (nombreux démarrages, sollicitations importantes de la batterie), du style de conduite et des conditions climatiques, etc.

- Ne débranchez jamais la batterie lorsque le moteur tourne.
- Vérifiez que les câbles de la batterie sont correctement connectés et bien serrés.



## ATTENTION

- La batterie peut produire un mélange d'oxygène et d'hydrogène très explosif. Un étincelle, qui peut être produite par une mauvaise connexion de câble de démarrage, peut suffire à faire exploser la batterie.
- La batterie contient également de l'acide sulfurique très corrosif.
- En cas de contact de l'acide avec les yeux, la peau ou les vêtements, rincez abondamment à l'eau. En cas de contact avec les yeux, consultez immédiatement un médecin.



## NOTE

La durée de vie de la batterie peut être sérieusement réduite si elle subit des décharges répétées.

La durée de vie de la batterie dépend de plusieurs facteurs tels que les conditions de conduite ou climatiques par exemple. La capacité de la batterie baisse progressivement avec le temps et celle-ci doit donc être chargée si la voiture n'est pas utilisée pendant une longue période ou si elle ne roule que sur de courtes distances. Un froid extrême limite encore plus la capacité de démarrage.

Pour maintenir la batterie en condition, il est recommandé de conduire au moins 15 minutes par semaine ou de brancher la batterie à un chargeur avec maintien de charge automatique.

La durée de vie maximale est assurée si la batterie est maintenue en pleine charge.



## IMPORTANT

N'utilisez jamais de chargeur rapide pour charger la batterie.



## IMPORTANT

Si les conditions suivantes ne sont pas respectées, la fonction d'économie d'énergie du système Infotainment peut être temporairement interrompue et/ou un message indiquant que le taux de charge de la batterie est incorrect après le branchement d'une batterie auxiliaire ou d'un chargeur apparaît :

- La borne négative de la batterie de la voiture ne doit **jamais** être utilisée pour brancher une batterie auxiliaire ni un chargeur. Seul **le châssis de la voiture** peut être utilisé comme point de mise à la terre.

Consultez la section "Aide au démarrage" où se trouve une description de l'emplacement des pinces de câbles.



## Batterie

### Symboles sur la batterie

	Portez des lunettes de protection.
	Pour de plus amples informations, consultez le manuel de conduite et d'entretien de la voiture.
	Entreposez la batterie à un endroit hors de portée des enfants.
	La batterie contient un acide corrosif.

	Évitez les étincelles ou les flammes.
	Risque d'explosion.
	Mise au rebut dans une station de recyclage.

**i NOTE**  
Toute batterie usée doit être recyclée de manière écologique puisqu'elle contient du plomb.

### Remplacement de la batterie

Volvo recommande de confier le remplacement des piles à un atelier agréé. Un atelier Volvo agréé est recommandé. Pour de plus amples informations concernant la batterie - voir page 120

### Eco Start/Stop DRIVe\*

Les voitures avec la fonction Start/Stop sont équipées de deux batteries de 12 V : une batterie particulièrement puissante pour le démarrage et une batterie d'assistance pour la séquence de démarrage de la fonction Eco Start/Stop DRIVe.

Pour de plus amples informations concernant Start/Stop, voir page 132.

Pour de plus amples informations concernant la batterie - voir page 120 et 404.



## Batterie

Batterie	Démarrage	Assistance
Capacité de démarrage à froid <sup>A</sup> , CCA (A)	760 <sup>B</sup> 800 <sup>C</sup>	120 <sup>B</sup> 180 <sup>C</sup>
Dimensions <sup>D</sup> , L x l x H (mm)	278x175x190 <sup>B</sup> 315x175x190 <sup>C</sup>	150x90x106 <sup>B</sup> 150x90x130 <sup>C</sup>
Capacité (Ah)	70 <sup>B</sup> 80 <sup>C</sup>	8 <sup>B</sup> 10 <sup>C</sup>

A Selon la norme EN.

B Boîte de vitesses manuelle.

C Boîte de vitesses automatique.

D Dimensions les plus grandes possibles.

**!** IMPORTANT

En cas de remplacement de la batterie sur une voiture équipée de la fonction Start/Stop, il est impératif d'installer des batteries de type AGM<sup>1</sup>.

**i** NOTE

- Plus les besoins électriques de la voiture sont élevés (refroidissement/chauffage supplémentaire, etc.), plus la batterie devra être chargée, entraînant une augmentation de la consommation de carburant.
- Lorsque la capacité de la batterie est devenue inférieure au niveau minimum, la fonction Start/Stop est désactivée.

Une réduction temporaire de la fonction Start/Stop en raison d'un besoin élevé en alimentation électrique implique que :

- Le moteur démarre automatiquement<sup>2</sup> sans que le conducteur n'enfonce la pédale d'embrayage (boîte de vitesses automatique).
- Le moteur démarre automatiquement sans que le conducteur ait besoin de lever le pied de la pédale de frein (boîte de vitesses automatique).

## Emplacement des batteries

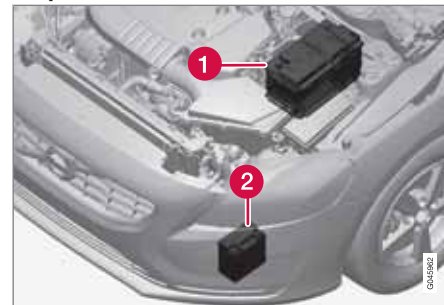

A : voiture à conduite à gauche. B : voiture à conduite à droite. 1. Batterie de démarrage<sup>3</sup>. Batterie d'appoint.

La batterie d'appoint ne requiert normalement pas plus d'entretien que la batterie de démarrage. Si vous avez des questions ou rencontrez un problème, contactez un atelier. Nous recommandons un atelier Volvo agréé.

<sup>1</sup> Absorbed Glass Mat

<sup>2</sup> Le démarrage automatique n'est possible que si le levier de vitesses est au point mort.

<sup>3</sup> La batterie de démarrage est décrite plus en détail en page 370.



### Batterie

#### **IMPORTANT**

Si les consignes suivantes ne sont pas respectées, la fonction Start/Stop peut cesser temporairement de fonctionner après le raccordement d'une batterie auxiliaire ou d'un chargeur de batterie :

- La borne négative de la batterie de la voiture ne doit **jamais** être utilisée pour brancher une batterie auxiliaire ni un chargeur. Seul **le châssis de la voiture** peut être utilisé comme point de mise à la terre.

Consultez la section "Aide au démarrage" où se trouve une description de l'emplacement des pinces de câbles.

#### **NOTE**

Si la batterie a été déchargée au point que tout est "noir" et si toutes les fonctions électriques normales de la voiture sont désactivées et que le moteur doit alors être démarré avec une batterie auxiliaire ou un chargeur, la fonction Start/Stop sera activée. Le moteur pourra alors être arrêté automatiquement mais la fonction Start/Stop risque de ne pas pouvoir démarrer automatiquement le moteur après un arrêt automatique en raison d'une capacité insuffisante de la batterie.

Afin d'assurer le démarrage automatique après un arrêt automatique, la batterie doit d'abord être chargée. Avec une température extérieure de + 15 °C, la batterie doit être chargée pendant au moins 1 heure. Si la température est plus basse, le temps de charge recommandé est de 3-4 heures. Il est recommandé de charger la batterie avec un chargeur externe.

S'il n'est pas possible d'effectuer une charge, il est recommandé de désactiver temporairement la fonction Start/Stop jusqu'à ce que la batterie ait été suffisamment rechargée.

Pour de plus amples informations concernant la charge de la batterie, consultez la section "Batterie" du chapitre "Entretien courant de la voiture et service".

### Généralités

Pour éviter d'endommager le système électrique de la voiture, en cas de court-circuit ou de surcharge, l'ensemble des fonctions et des composants électriques est protégé par un certain nombre de fusibles.

Le non-fonctionnement d'un composant du système électrique peut être dû à un fusible grillé suite à une surtension temporaire. Si un même fusible grille à plusieurs reprises, le système concerné est probablement défectueux. Volvo recommande de consulter un atelier Volvo agréé pour effectuer un contrôle.

### Remplacement

1. Reportez-vous au schéma des fusibles pour situer le fusible.
2. Retirez le fusible et examinez-le sur le côté pour déterminer si le filament courbé a fondu.
3. Le cas échéant, remplacez-le par un fusible de même couleur et de même ampérage.

### ⚠ ATTENTION

N'utilisez jamais d'objet étranger ni un fusible avec un ampérage supérieur à la valeur indiquée en remplacement. Cela pourrait entraîner des dommages considérables sur le système électrique et causer un incendie.

### Emplacement des centrales électriques

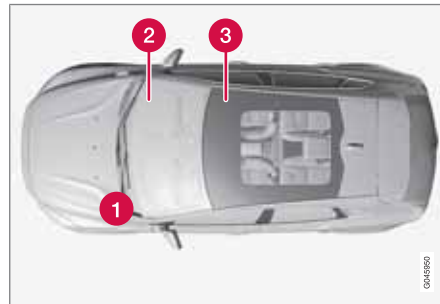

Emplacement des centrales sur une voiture avec conduite à gauche. Pour les voitures avec conduite à droite, la centrale se trouve du côté de la boîte à gants.

- 1 Compartiment moteur
- 2 Sous la boîte à gants

- 3 Sous le siège avant droit



## Fusibles

### Compartiment moteur

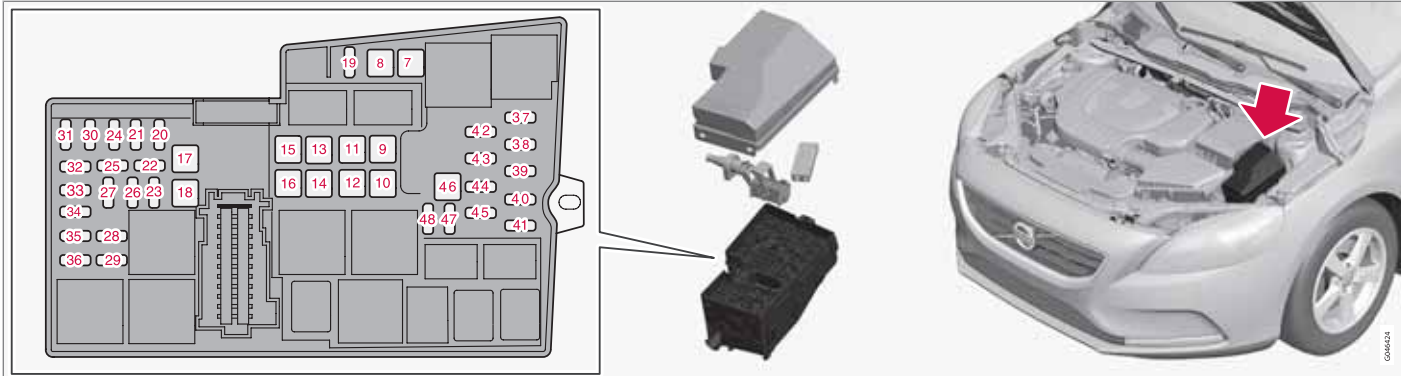

Une pince se trouve à l'intérieur du couvercle. La pince facilite le retrait et le remise en place des fusibles.

La centrale électrique renferme aussi des emplacements pour les fusibles de rechange.

#### Emplacements

L'autocollant sur la face intérieure du couvercle indique l'emplacement des fusibles.

- Les fusibles 7 à 18 sont de type "JCASE" et doivent être remplacés dans un atelier.<sup>1</sup>
- Les fusibles 19-45 et 47-48 sont de type "Mini Fuse".

	Fonction	A
7	Pompe ABS	40
8	Soupapes ABS	30
9	Lave-phares*	20

	Fonction	A
10	Ventilateur d'habitacle	40
11	-	-
12	Fusible primaire pour les fusibles 32 à 36	30
13	Solénoïde de commande de démarreur (sauf Start/Stop)	30
14	Pare-brise chauffant, côté droit*	40

<sup>1</sup> Un atelier Volvo agréé est recommandé.





## Fusibles

	Fonction	A
15	-	-
16	Pare-brise chauffant, côté gauche*	40
17	Chauffage de stationnement*	20
18	Essuie-glace	20
19	Module d'électronique central, tension de référence de batterie d'assistance (Start/Stop)	5
20	Avertisseur sonore	15
21	Feux Stop	5
22	-	-
23	Commutateur d'éclairage	5
24	Bobines de relais internes	5
25	Prise 12 V sur la console de tunnel, avant	15
26	Module de commande de transmission	15
27	Connexion magnétique A/C	15

	Fonction	A
28	Prise 12 V sur la console de tunnel, arrière	15
29	Capteur climatisation*, prise d'air moteurs de papillon	10
30	Module de commande du moteur (5 cyl.)	5
31	Siège droit à commande électrique*	20
32	Bobine de relais de ventilateur de refroidissement (4 cyl., 5 cyl. diesel) ; sondes lambda (4 cyl. essence) ; sonde de masse d'air (diesel) ; soupape de dérivation de refroidissement EGR (diesel) ; régulateur de débit de carburant (5 cyl. diesel) ; régulateur de pression de carburant (5 cyl. diesel)	10
	Bobine de relais de ventilateur de refroidissement (5 cyl. diesel) ; sondes lambda (5 cyl. essence)	20

	Fonction	A
33	Sonde de masse d'air (4 cyl. essence) ; soupape EVAP (4 cyl. essence) ; injecteurs (5 cyl. essence) ; moteur de régulation turbo (4 cyl. diesel) ; soupape de régulation de débit de carburant (4 cyl. diesel) ; solénoïde de refroidissement de piston (5 cyl. diesel) ; régulateur de pression de turbocompresseur (5 cyl. diesel) ; capteur de niveau d'huile (5 cyl. diesel)	10
34	Soupapes (essence) ; solénoïdes (essence) ; sonde lambda (diesel) ; chauffage de la ventilation de carter (5 cyl.) ; sonde de masse d'air (5 cyl. essence)	10
35	Bobines d'allumage (essence)	10
	Chauffage de filtre diesel ; module de commande de bougies (5 cyl. diesel) ; pompe à huile boîte de vitesses automatique (5 cyl. diesel Start/Stop)	15

\* Option/accessoire, pour de plus amples informations reportez-vous à l'Introduction.



## Fusibles

	Fonction	A
36	Module de commande du moteur (4 cyl.)	10
	Module de commande du moteur (5 cyl.) ; papillon des gaz (5 cyl. essence)	15
37	ABS	5
38	Module de commande du moteur ; module de commande de transmission ; coussins gonflables	10
39	Réglage de la portée des phares*	10
40	Direction assistée électrique	5
41	Module d'électronique central	15
42	-	-
43	Pompe à liquide de refroidissement (Start/Stop)	10
44	Système d'anticipation de collision	5
45	Capteur de pédale d'accélérateur	5

	Fonction	A
46	Point de charge, batterie d'assistance	-
47	-	-
48	-	-

**Sous la boîte à gants**

Une pince se trouve à l'intérieur du couvercle de la **centrale électrique du compartiment moteur**. La pince facilite le retrait et le remise en place des fusibles.

Dans la **centrale électrique du compartiment moteur** se trouvent des emplacements pour les fusibles de recharge.

**Remplacement des fusibles**

Les fusibles sont accessibles après avoir retiré un cache de protection de la centrale électrique.

**Dépose du cache**

1. Tirez sur le cache en vous aidant de l'encoche jusqu'à ce que les pattes de verrouillage du bord inférieur du cache se détachent.
2. Retirez le couvercle.

**NOTE**

Une force relativement élevée est nécessaire pour libérer les ergots de verrouillage du bord supérieur de la centrale électrique.



## Fusibles

### Repose du cache



1. Insérez les talons inférieurs de blocage.
2. Tournez le couvercle vers le haut jusqu'à ce que les talons supérieurs se mettent en place.

### **i** NOTE

Veillez à ce que les ergots de verrouillage entrent bien dans les encoches de la centrale électrique.

### Emplacements

L'autocollant sur la face intérieure du cache indique l'emplacement des fusibles.

Les fusibles sont de type "Mini Fuse".

	Fonction	A
56	Pompe à carburant	20
57	-	-
58	Essuie-glace arrière	15
59	Position de réserve pour l'éclairage intérieur	5
60	Éclairage intérieur ; sièges à commande électrique	10
61	Rideau rouleau de toit en verre*	10
62	Capteur de pluie* ; fonction anti-éblouissement du rétroviseur intérieur* ; capteur d'humidité*	5
63	Système d'anticipation de collision*	5
64	-	-
65	Déverrouillage du hayon <sup>A</sup>	10
66	-	-
67	Position de réserve 3, tension continue	5
68	Blocage du volant	15

	Fonction	A
69	Combiné d'instruments	5
70	Verrouillage centralisé de la trappe de réservoir de carburant <sup>B</sup>	10
71	Panneau de commandes climatiques	10
72	Module de volant	7,5
73	Sirène d'alarme* ; prise diagnostic OBDII	5
74	Feux de route	15
75	-	-
76	Feux de recul	10
77	Lave-glace de pare-brise <sup>C</sup> ; lave-glace de lunette arrière <sup>C</sup>	20
78	Immobiliseur	5
79	Position de réserve 1, tension continue	15
80	Position de réserve 2, tension continue	20



## Fusibles

	Fonction	A
81	Capteur de mouvement, alarme* ; récepteur à distance	5
82	Lave-glace de pare-brise <sup>D</sup> ; lave-glace de lunette arrière <sup>D</sup>	20
83	Verrouillage centralisé de la trappe de réservoir de carburant <sup>E</sup>	10
84	Déverrouillage du hayon <sup>F</sup>	10
85	Préchauffeur d'air avec élément PTC* ; interrupteur de banquette arrière chauffante*	7,5
86	Coussins gonflables ; coussin gonflable piéton	10
87	Position de réserve 4, tension continue	7,5
88	-	-
89	-	-

A Voir aussi le fusible 84.

B Voir aussi le fusible 83.

C Voir aussi le fusible 82.

D Voir aussi le fusible 77.

E Voir aussi le fusible 70.

F Voir aussi le fusible 65.



## Fusibles

### Sous le siège avant droit

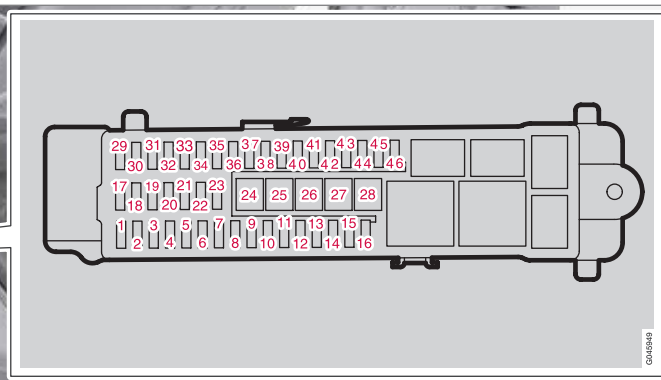

Une pince se trouve à l'intérieur du couvercle de la **centrale électrique du compartiment moteur**. La pince facilite le retrait et le remise en place des fusibles.

Dans la **centrale électrique du compartiment moteur** se trouvent des emplacements pour les fusibles de recharge.

### Emplacements

L'autocollant sur la face intérieure du couvercle indique l'emplacement des fusibles.

- Les fusibles 24 à 28 sont de type "JCASE" et doivent être remplacés dans un atelier.<sup>2</sup>
- Les fusibles 1 à 23 et 29 à 46 sont de type "Mini Fuse".

	Fonction	A
❶	-	-
❷	Keyless*	10
❸	Poignée de porte (Keyless*)	5

	Fonction	A
❹	Panneau de commande, porte avant gauche	25
❺	Panneau de commande, porte avant droite	25
❻	Panneau de commande, porte arrière gauche	25
❼	Panneau de commande, porte arrière droite	25

<sup>2</sup> Un atelier Volvo agréé est recommandé.



## Fusibles

	Fonction	A
8	-	-
9	Siège gauche à commande électrique*	20
10	-	-
11	-	-
12	Module de commande du système audio (amplificateur)*	5
13	-	-
14	Système télématique* ; Bluetooth*	5
15	Système audio ; module de commande du système Infotainment	15
16	Radio numérique* ; TV*	10
17	Prise 12 V dans le compartiment à bagages	15
18	-	-
19	-	-
20	-	-
21	-	-

	Fonction	A
22	-	-
23	Prise remorque 2*	20
24	Fusible primaire pour les fusibles 12 à 16 Infotainment	40
25	-	-
26	Prise remorque 1*	40
27	Dégivrage de la lunette arrière	30
28	-	-
29	BLIS*	5
30	Aide au stationnement*	5
31	Caméra de stationnement*	5
32	-	-
33	-	-
34	Chauffage de siège côté conducteur	15
35	Chauffage de siège côté passager	15

	Fonction	A
36	-	-
37	-	-
38	-	-
39	Siège chauffant arrière droit*	15
40	Siège chauffant arrière gauche*	15
41	Module de commande AWD*	15
42	-	-
43	-	-
44	-	-
45	-	-
46	-	-



## Soins à la voiture

### Lavage de la voiture

Lavez la voiture dès qu'elle est sale. Lavez la voiture sur une plate-forme de lavage avec séparateur d'huiles. Utilisez du shampoing pour voiture.

- Nettoyez au plus vite les fientes d'oiseaux tombées sur la peinture. Elles contiennent des substances chimiques qui attaquent et décolorent rapidement la peinture. Nous recommandons de faire corriger toute décoloration par un atelier Volvo agréé.
- Passez les dessous de caisse au jet d'eau.
- Rincez l'ensemble de la voiture pour supprimer la saleté superficielle et éviter les rayures lors du lavage. Ne dirigez pas le jet directement sur les serrures.
- Au besoin, utilisez un agent dégraissant à froid si la saleté est incrustée. Attention, les surfaces ne doivent pas être chauffées par le soleil !
- Lavez à l'eau tiède avec une éponge et du shampoing pour voiture.
- Nettoyez les balais d'essuie-glace avec une solution savonneuse tiède ou un shampoing pour voiture.
- Séchez la voiture avec une peau de chamois propre ou une raclette. Si vous évitez de laisser les gouttes d'eau sécher au soleil, vous réduirez le risque de taches que vous devrez peut-être éliminer par polissage.

### ATTENTION

Faites toujours nettoyer le moteur par un garage. Si le moteur est nettoyé lorsqu'il est encore chaud, il peut générer un risque d'incendie.

### IMPORTANT

Des phares sales offrent une efficacité dégradée. Nettoyez-les régulièrement, par exemple lorsque vous faites le plein.

N'utilisez pas d'agents nettoyants corrosifs. De l'eau et une éponge douce suffisent.

### NOTE

L'éclairage extérieur comme les phares, les feux antibrouillard et les feux arrière peuvent occasionnellement présenter une condensation à l'intérieur de l'optique. Ceci est normal, tous les éclairages externes sont conçus pour y résister. Normalement, la condensation s'élimine rapidement dès lors que les phares sont allumés.

### Nettoyage des balais d'essuie-glace

Des restes d'asphalte, de poussière ou de sel sur les balais d'essuie-glace ainsi que les insectes ou la glace sur le pare-brise réduisent la durée de vie des balais.

Lors du nettoyage :

- Mettez les balais d'essuie-glace en position d'entretien, voir page 366.

### NOTE

Nettoyez régulièrement les balais d'essuie-glace ainsi que le pare-brise avec une solution savonneuse tiède ou un shampoing pour automobile.

N'utilisez aucun solvant agressif.

### Lavage en station automatique

Le lavage automatique est un moyen simple et rapide de laver votre voiture, mais les brosses d'un lavage automatique ne passent pas parfaitement sur toute la carrosserie. Pour un meilleur résultat, nous vous recommandons de laver la voiture à la main.

### NOTE

Pendant les premiers mois, la voiture ne doit être lavée qu'à la main. La peinture est plus fragile lorsqu'elle est neuve.

### Lavage haute pression

Si vous lavez avec un jet haute pression, effectuez des mouvements de balayage et veillez à ne pas approcher la buse à moins de 30 cm de la voiture (concerne tous les éléments exté-





rieurs de la voiture). Ne dirigez pas le jet directement sur les serrures.

### Testez les freins

#### ATTENTION

Testez toujours les freins après le lavage de la voiture, même le frein de stationnement, pour éviter que l'humidité et la corrosion n'attaquent les plaquettes, nuisant au freinage.

Si vous roulez longtemps sous la pluie ou sur la neige, appuyez régulièrement sur la pédale de frein. La chaleur de la friction permet de réchauffer et sécher les garnitures de frein. Ce conseil s'applique également lorsque vous démarrez le moteur par temps froid ou humide.

### Caoutchouc, plastiques extérieurs et détails décoratifs

Pour nettoyer et entretenir les parties en caoutchouc ou en plastique coloré et les détails décoratifs comme les baguettes lustrées, nous vous recommandons un produit nettoyant spécial disponible chez les réparateurs Volvo. En cas d'utilisation de tels produits nettoyants, suivez attentivement les instructions.

#### IMPORTANT

Évitez de cirer et de polir les parties en plastique et en caoutchouc.

Si vous utilisez un produit de dégraissage sur les parties en plastique et en caoutchouc, ne frottez qu'avec une faible pression sur les éléments. Utilisez une éponge douce.

Le polissage de baguettes lustrées peut éliminer ou endommager le revêtement lustré.

N'utilisez pas de produits de polissage contenant des agents abrasifs.

### Jantes

Utilisez exclusivement un agent nettoyant pour jantes recommandé par Volvo.

Les agents nettoyants pour jantes agressifs peuvent endommager la surface et provoquer l'apparition de taches sur le jantes en aluminium chromé.

### Polissage et cirage

Polissez et cirez la voiture lorsque la peinture commence à ternir ou lorsque vous souhaitez protéger la carrosserie.

Le polissage n'est normalement pas nécessaire dans l'année qui suit la date de livraison. Cependant, la voiture peut être cirée durant cette période. Ne polissez ou ne cirez pas la voiture directement au soleil.

Lavez et séchez la voiture très soigneusement avant de la polir ou de la cirer. Éliminez les dépôts d'asphalte et de goudron avec un produit correspondant ou avec de l'essence minérale. Pour enlever les taches les plus tenaces, utilisez une pâte abrasive très fine (de ponçage) spécialement conçue pour la peinture des voitures.

Commencez par passer du produit de polissage, puis cirez avec de la cire liquide ou solide. Suivez scrupuleusement les instructions figurant sur l'emballage. De nombreux produits servent à la fois au polissage et au cirage.



## Soins à la voiture

### **IMPORTANT**

Seuls les traitements de peinture recommandés par Volvo doivent être utilisés. Les autres traitements de la peinture comme la conservation, l'étanchéisation, la protection, ou autres peuvent endommager la peinture. Les dommages sur la peinture dus à de tels traitements ne sont pas couverts par la garantie de Volvo.

### **Surface hydrofuge\***



N'utilisez jamais de cire pour voitures, de produit de dégraissage ou produits similaires sur les surfaces en verre car ceci peut endommager leurs qualités hydrofuges.

Veillez à ne pas rayer le verre lors du nettoyage.

Utilisez seulement une raclette à lame plastique pour gratter le givre sur le verre afin de ne pas l'endommager.

Ce traitement de surface s'use naturellement.

Afin de conserver les propriétés hydrofuges de la surface, nous recommandons l'application d'un produit spécial que vous trouverez chez votre réparateur Volvo agréé. Ce produit devra être appliqué pour la première fois au bout de trois ans puis chaque année.

### **Protection anticorrosion – contrôle et entretien**

Votre voiture a subi un traitement anticorrosion intégral en usine. Certaines parties de la carrosserie sont en tôle galvanisée. Les soubassements de carrosserie sont protégés par un produit anticorrosion résistant. Une fine couche de liquide anticorrosion a été vaporisée dans le but de pénétrer à l'intérieur des membres, des cavités, des sections fermées et des portes latérales.

Le traitement anticorrosion de la voiture ne nécessite en principe aucun traitement pendant environ 12 ans. Au-delà, un traitement doit être effectué tous les trois ans. Si la voiture nécessite un traitement supplémentaire, Volvo vous recommande de consulter un atelier Volvo agréé.

La saleté et le sel peuvent provoquer la corrosion. C'est pourquoi il est important de maintenir la voiture propre. Pour conserver la protection anticorrosion, il convient de faire un contrôle régulier et éventuellement de l'entretenir.

### **Nettoyage de l'intérieur**

Utilisez exclusivement des agents nettoyants et des produits d'entretien recommandés par Volvo. Nettoyez régulièrement et suivez les instructions fournies avec le produit d'entretien.

Le passage de l'aspirateur est important avant le nettoyage avec un produit.

### **Tapis et compartiment à bagages**

Retirez les tapis pour nettoyer séparément la moquette et les tapis. Éliminez la poussière et la saleté avec un aspirateur.

Chaque tapis de sol est fixé par des broches.

- Saisissez le tapis de sol au niveau de chaque broche et tirez vers le haut.

Installez le tapis de sol en appuyant dessus au niveau des broches pour les encliquer.



### **ATTENTION**

Vérifiez, avant de prendre la route, que le tapis de sol du côté conducteur est correctement fixé sur les broches pour éviter qu'il ne se coince sous les pédales.

Pour les taches sur le tapis de sol, nous recommandons un agent nettoyant spécial textile, après le passage de l'aspirateur. Les tapis de sol doivent être nettoyés avec un agent recommandé par votre réparateur Volvo agréé.



### Taches sur les garnitures textiles et du plafond

Pour ne pas dégrader le traitement ignifuge de la garniture, nous vous recommandons d'utiliser un produit de nettoyage spécial pour les textiles disponibles chez les réparateurs Volvo.

#### ! IMPORTANT

Des objets tranchants ou des bandes Velcro peuvent endommager la garniture textile.

### Traitement des taches sur les garnitures en cuir

Le cuir des garnitures est sans chrome et traité pour conserver son aspect d'origine.

Le cuir vieillit et prend une jolie patine avec le temps. Le cuir vieillit et doit être traité pour conserver ses propriétés naturelles. Vous obtenez alors une couche protectrice mais un nettoyage régulier est nécessaire pour conserver ses propriétés et son aspect. Volvo propose une gamme complète de produits pour le nettoyage et le traitement des garnitures en cuir qui, lorsqu'ils sont utilisés selon les instructions, préserve la couche protectrice du cuir. Après un certain temps, l'aspect naturel du cuir vieillira plus ou moins en fonction de la structure du cuir. Ce vieillissement du cuir est normal et indique que c'est un produit naturel.

Pour obtenir le meilleur résultat, Volvo recommande de nettoyer le cuir en appliquant une crème de protection de une à quatre fois par an (ou plus au besoin). Le kit Volvo Leather Care est disponible auprès de votre détaillant Volvo.

#### ! IMPORTANT

- Certains vêtements teints (jeans ou vêtements en daim) peuvent déteindre sur la garniture.
- N'utilisez jamais de solvant agressif. De tels produits pourraient endommager les garnitures en textile, vinyle et cuir.

### Conseil de nettoyage des garnitures en cuir

1. Versez le produit de nettoyage du cuir sur une éponge humide et serrez l'éponge pour obtenir de la mousse.
2. Exercez des mouvements circulaires pour éliminer la saleté.
3. Appliquez soigneusement avec l'éponge sur les taches. Laissez l'éponge absorber la tache. Ne frottez pas.
4. Essuyez avec du papier ou un chiffon doux et laissez le cuir sécher totalement.

### Traitement de protection des garnitures en cuir

1. Versez un peu de crème protectrice sur un chiffon doux et appliquez une fine couche de crème sur le cuir par des mouvements circulaires légers.
2. Laissez le cuir sécher pendant 20 minutes avant utilisation.

Le cuir a maintenant une meilleure protection contre les taches et une protection UV.

### Conseils de nettoyage pour le volant en cuir

- Éliminez la saleté et la poussière avec une éponge douce humide et du savon neutre.
- Le cuir a besoin de respirer. Ne recouvrez jamais le volant en cuir avec une protection en plastique.
- Utilisez des huiles naturelles. Pour obtenir le meilleur résultat, nous recommandons le produit d'entretien du cuir de Volvo.

### S'il y a des taches sur le volant :

#### Groupe 1 (encre, vin, café, lait, sueur et sang)

- Utilisez une éponge ou un chiffon doux. Préparez une solution de 5 % d'ammonium. (Pour les taches de sang, utilisez une solution de 2 dl d'eau et de 25 g de sel.)



## Soins à la voiture

### Groupe 2 (graisse, huile, sauces et chocolat)

1. Procédure identique à celle du groupe 1.
2. Polissez avec un papier absorbant ou un chiffon.

### Groupe 3 (saleté sèche, poussière)

1. Utilisez une brosse douce pour éliminer la saleté.
2. Procédure identique à celle du groupe 1.

### Détachage des pièces intérieures en plastique, en métal et en bois

Pour détacher pièces et surfaces intérieures, nous vous recommandons d'utiliser un chiffon en microfibres ou en fibranne légèrement humide que vous trouverez chez votre réparateur Volvo.

Ne frottez ou ne raclez jamais une tache. N'utilisez jamais de détachant trop agressif. Dans les cas extrêmes, vous pouvez utiliser un agent nettoyant spécial disponible dans les concessions Volvo.

### Nettoyage des ceintures de sécurité

Utilisez de l'eau et un détergent synthétique, un produit de nettoyage spécial textile est disponible chez les réparateurs Volvo agréés.

Veillez à ce que la ceinture de sécurité soit sèche avant de l'enrouler.

### Petites retouches de peinture

La peinture joue un rôle important dans la protection anticorrosion de la voiture et doit, de ce fait, être vérifiée régulièrement. Pour éviter toute attaque de la rouille, les dommages à la peinture doivent être réparés immédiatement. Les détériorations de peinture les plus courantes sont les éclats dus aux projections de gravillons, les rayures et les marques sur les bordures d'ailes, les portes et les pare-chocs, par exemple.

### Matériel

- apprêt<sup>1</sup> - pour les pare-chocs en plastique par exemple, il existe des apprêts adhésifs en vaporisateur
- vernis de base ou transparent, en vaporisateur ou en stylo<sup>2</sup>
- ruban adhésif de masquage
- chiffon abrasif fin<sup>1</sup>.

### Code couleur

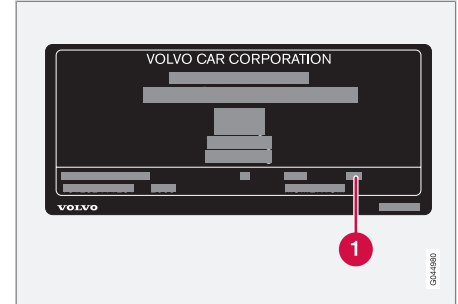

#### 1 Code de couleur de la voiture

Il est important d'utiliser la bonne couleur. Pour l'emplacement de l'autocollant de produit, voir page 390.

<sup>1</sup> Un

<sup>2</sup> Suivez les instructions fournies avec le stylo de retouches.



### Réparez les petits dommages (rayures et projections de pierres)

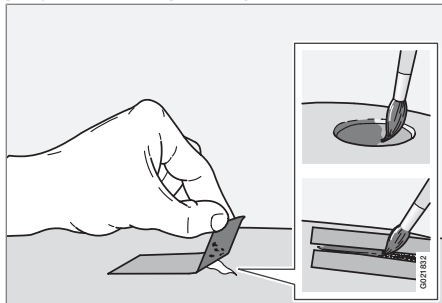

Avant de commencer, veillez à ce que la voiture soit propre et sèche et à ce que la température est supérieure à 15 °C.

1. Collez un morceau de ruban adhésif de masquage sur la surface endommagée. Retirez-le pour enlever les éventuelles écailles.

Si le dommage a atteint la surface métallique (la tôle), il convient d'utiliser un apprêt. En cas de dommage sur une surface en plastique, il convient d'utiliser un apprêt adhésif pour obtenir un meilleur résultat. Vaporisez dans le couvercle du vaporisateur et utilisez un pinceau pour appliquer.

2. Avant de peindre, vous pouvez, au besoin (si les bords ne sont pas réguliers par exemple), poncer légèrement avec un papier très fin. Nettoyez soigneusement la surface et laissez sécher.
3. Agitez l'apprêt énergiquement et appliquez-le à l'aide d'un pinceau fin, d'une allumette ou d'un outil similaire. Terminez avec un vernis de base ou transparent lorsque l'apprêt a séché.
4. Pour les rayures, procédez comme décrit ci-dessus, mais appliquez du ruban de masquage autour de la surface endommagée pour protéger la peinture intacte.



#### NOTE

Si l'éclat dû à la projection n'atteint pas la surface métallique (la tôle) et qu'il reste une couche de peinture intacte, appliquez du vernis de base ou transparent directement après avoir nettoyé la surface.

Désignations de type.....	390
Poids et cotes.....	392
Caractéristiques du moteur.....	396
Huile moteur.....	397
Liquides et lubrifiants.....	399
Carburant.....	401
Roues et pneus, dimensions et pressions .....	403
Système électrique.....	404
Homologation de type.....	405
Témoins à l'écran.....	417



# 10

## CARACTÉRISTIQUES

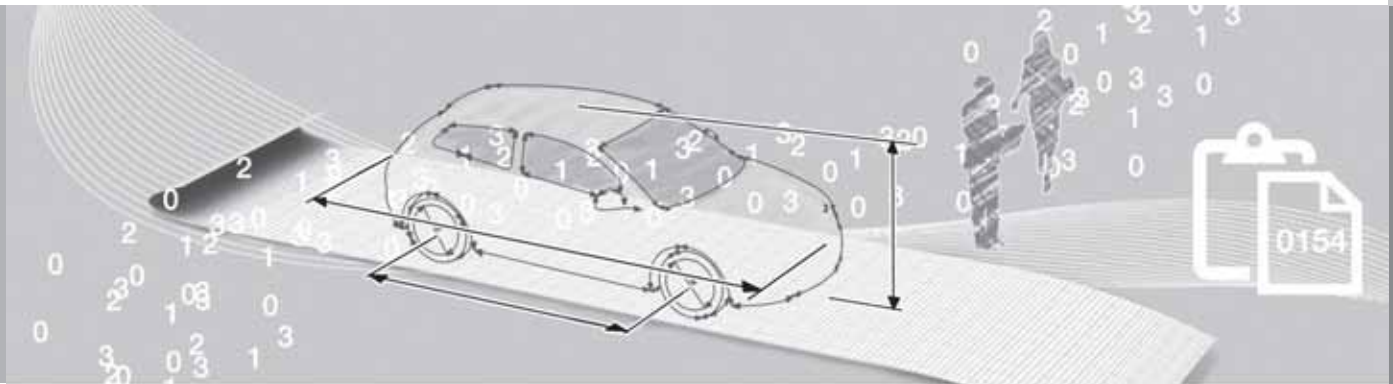

## Désignations de type

### Emplacement des autocollants

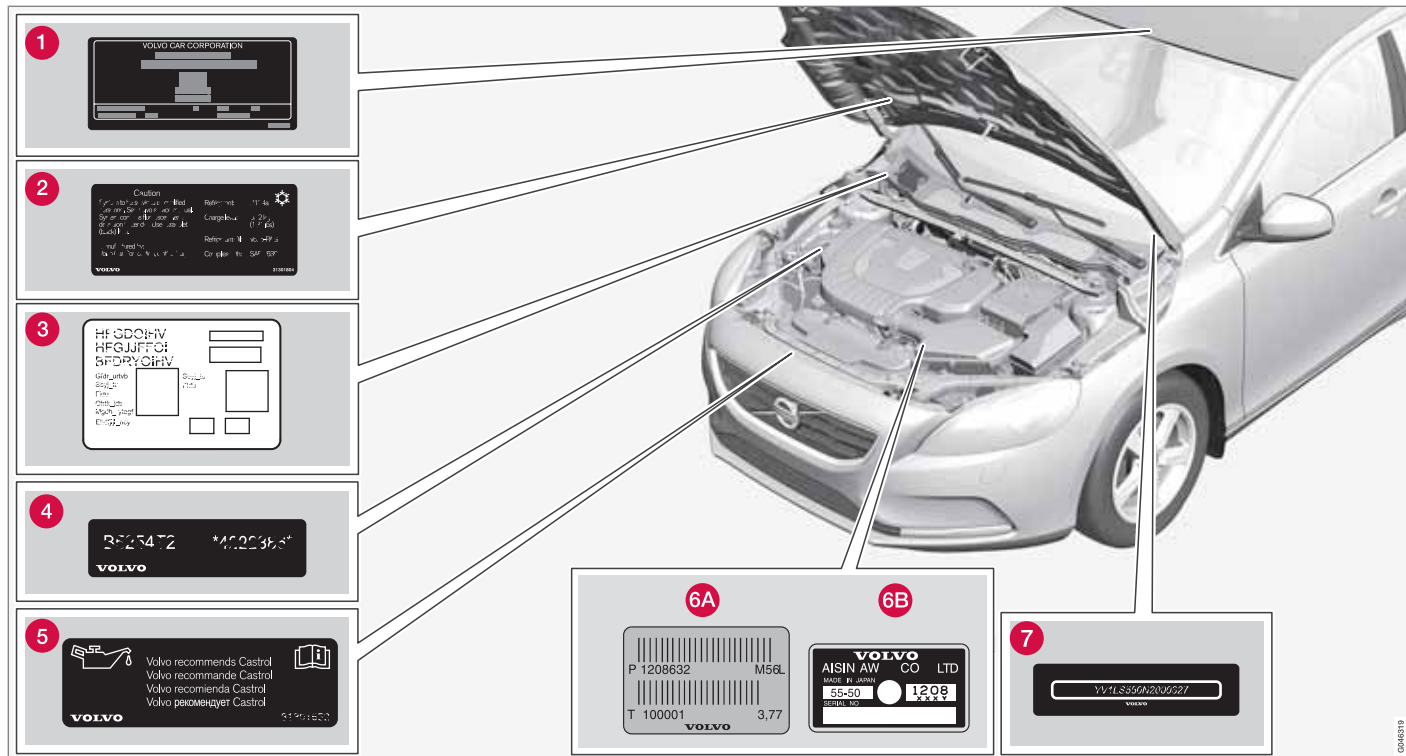



## Désignations de type

Pour tout contact avec un réparateur Volvo concernant la voiture et pour les commandes de pièces et d'accessoires, votre requête sera plus facilement satisfaite si vous connaissez la désignation de type de la voiture, les numéros de châssis et de moteur.

- 1 Désignation de type, numéro de châssis, poids maximum autorisés, codes de peinture et de garniture et numéro d'homologation de type. L'autocollant est visible en ouvrant la porte arrière droite.
- 2 Autocollant pour le système A/C.
- 3 Autocollant de chauffage de stationnement.
- 4 Code moteur et numéro de fabrication du moteur.
- 5 Autocollant pour huile moteur.
- 6 Numéro de fabrication et désignation de type de la boîte de vitesses.
  - A Boîte de vitesses manuelle
  - B Boîte de vitesses automatique
- 7 Numéro d'identification de la voiture. (VIN Vehicle Identification Number)

La carte grise de la voiture comporte d'autres informations concernant la voiture.

**i** NOTE

Les autocollants présentés dans le manuel de conduite et d'entretien peuvent ne pas être une réplique exacte de ceux présents dans la voiture. L'objectif est de montrer leur aspect approximatif et où les trouver dans la voiture. Les informations qui concernent votre voiture en particulier se trouvent sur chaque autocollant dans votre voiture.

## Poids et cotes

## Cotes

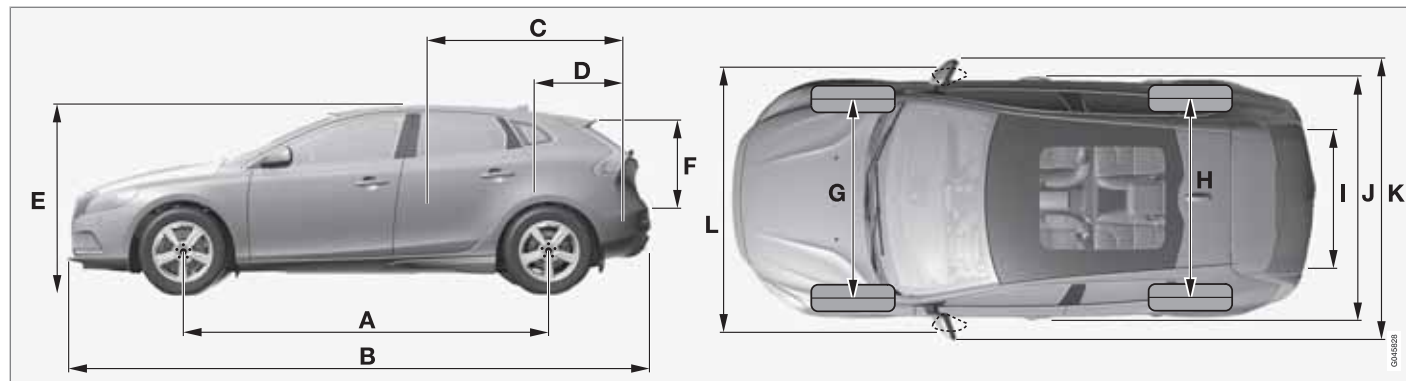

	Cotes	mm
A	Empattement	2647
B	Longueur	4369
C	Longueur de charge, plancher, banquette arrière rabattue	1508
D	Longueur de charge, plancher	684
E	Hauteur	1445
F	Hauteur de chargement	532

	Cotes	mm
G	Voie avant	1546 <sup>A</sup> 1551 <sup>B</sup> 1559 <sup>C</sup>
H	Voie arrière	1536 <sup>A</sup> 1541 <sup>B</sup> 1549 <sup>C</sup>
I	Largeur de charge, plancher	960
J	Largeur	1802

	Cotes	mm
K	Largeur, rétroviseurs compris	2041
L	Largeur, rétroviseurs rabattus compris	1857

A Décalage 46 mm.  
B Décalage 50 mm.  
C Décalage 52,5 mm.

## Poids et cotes

**Poids**

Le poids en ordre de marche comprend le poids du conducteur, du carburant lorsque le réservoir est rempli à 90 % et de toutes les huiles et autres liquides.

Le poids des passagers et des options installées ainsi que la charge sur le boule d'attelage (si une remorque est attelée, voir tableau en page 394) affecte la capacité de chargement et n'est pas compris dans le poids en ordre de marche.

Charge maximale autorisée = poids total - poids en ordre de marche.

**NOTE**

Le poids en ordre de marche indiqué concerne une voiture dans sa version de base, c'est-à-dire une voiture sans option ni équipement supplémentaire. Cela signifie que chaque option ajoutée réduit la capacité de chargement de la voiture du poids correspondant.

Exemple d'options réduisant la capacité de chargement : niveaux d'équipement Kinetic/Momentum/Summum, options crochet d'attelage, barres de toit, coffre de toit, système audio, feux supplémentaires, GPS, chauffage au carburant, grille de protection, tapis, cache-bagages, sièges électriques, etc.

Le meilleur moyen de connaître le poids en ordre de marche exact de votre voiture est de la peser.

**ATTENTION**

Le comportement de la voiture varie selon sa charge et la répartition de la charge.

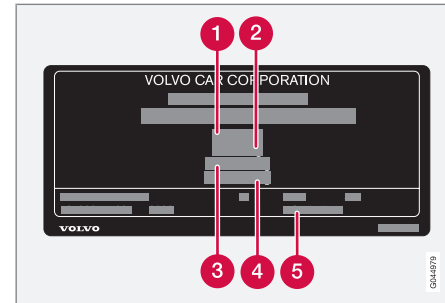

Pour de plus amples informations concernant l'emplacement de l'autocollant, voir page 390.

- 1 Poids total autorisé en charge (PTAC)
- 2 Poids Total Roulant Autorisé (PTRA) (Voiture+remorque)
- 3 Charge maxi sur essieu avant
- 4 Charge maxi sur essieu arrière
- 5 Niveau d'équipement

Charge maxi : Reportez-vous au certificat d'immatriculation.

Charge maxi permise sur le toit : 75 kg.

## Poids et cotes

## Poids remorqué et charge sur la boule d'attelage

Moteur	Boîte de vitesses	Poids maxi. avec remorque freinée (kg)	Charge maxi sur la boule d'attelage (kg)
T3	Boîte de vitesses manuelle, B6	1300	75
T4	Boîte de vitesses manuelle, B6	1300	75
D2	Boîte de vitesses manuelle, B6	1300	75
D3	Boîte de vitesses manuelle, M66	1500	75
D3	Boîte de vitesses automatique, TF-80SD	1500	75
D4	Boîte de vitesses manuelle, M66	1500	75
D4	Boîte de vitesses automatique, TF-80SD	1500	75

## Poids maxi. avec remorque non freinée (kg)

Moteur	Boîte de vitesses	Poids maxi. avec remorque non freinée (kg)	Charge maxi sur la boule d'attelage (kg)
T3	Boîte de vitesses manuelle, B6	650	50
T4	Boîte de vitesses manuelle, B6	650	50
D2	Boîte de vitesses manuelle, B6	650	50
D3	Boîte de vitesses manuelle, M66	700	50
D3	Boîte de vitesses automatique, TF-80SD	750	50

## Poids et cotes

Moteur	Boîte de vitesses	Poids maxi. avec remorque non freinée (kg)	Charge maxi sur la boule d'attelage (kg)
D4	Boîte de vitesses manuelle, M66	700	50
D4	Boîte de vitesses automatique, TF-80SD	750	50

## Caractéristiques du moteur

## Caractéristiques du moteur



## NOTE

Tous les moteurs ne sont pas disponibles sur tous les marchés.

Moteur	Code moteur <sup>A</sup>	Puissance (kW/tr/min)	Puissance (ch. à tr/min)	Couple (Nm/tr/min)	Nombre de cylindres	Alésage (mm)	Course (mm)	Cylindrée (litres)	Taux de compression
T3	B4164T3	110/5700	150/5700	240/1600-4000	4	79	81,4	1,596	10,0:1
T4	B4164T	132/5700	180/5700	240/1600-5000	4	79	81,4	1,596	10,0:1
D2	D4162T	84/3600	115/3600	270/1750-2500	4	75	88,3	1,560	16,0:1
D3	D5204T6	110/3500	150/3500	350/1500-2750	5	81,0	77,0	1,984	16,5:1
D4	D5204T4	130/3500	177/3500	400/1750-2750	5	81,0	77,0	1,984	16,5:1

<sup>A</sup> Le code du moteur, les numéros de fabrication et références des pièces sont inscrits sur le moteur, voir page 390.

## Huile moteur

**Conditions de conduite difficiles**

Des conditions de conduite difficiles peuvent entraîner une température et une consommation d'huile anormalement élevées. Vous trouverez ci-dessous quelques exemples de conditions défavorables.

Contrôlez le niveau d'huile plus souvent en cas de conduite prolongée :

- si vous tirez une caravane ou une remorque
- dans les régions montagneuses
- à vitesse élevée
- à des températures inférieures à  $-30\text{ °C}$  ou supérieures à  $+40\text{ °C}$

Ceci est valable même sur de courtes distances avec des températures basses.

Dans des conditions de conduite difficiles, choisissez une huile moteur entièrement synthétique. Elle offrira une protection supplémentaire au moteur.

Volvo recommande les huiles Castrol.

**IMPORTANT**

Pour satisfaire aux exigences des intervalles d'entretien du moteur, tous les moteurs sont remplis en usine d'une huile synthétique adaptée. La sélection de l'huile a été faite avec un grand soin et en tenant compte de la durée de vie, des propriétés de démarrage, de la consommation de carburant et des effets sur l'environnement.

Pour pouvoir suivre les intervalles d'entretien recommandés, il convient d'utiliser une huile moteur approuvée. Utilisez toujours la qualité d'huile recommandée aussi bien pour faire l'appoint que la vidange, sinon vous risquez d'affecter la durée de vie, les propriétés de démarrage, la consommation de carburant et les effets sur l'environnement.

Volvo Car Corporation décline toute responsabilité quant à la garantie si l'huile moteur utilisée ne correspond pas aux qualités et viscosité préconisées.

Volvo recommande de confier le vidange d'huile à un atelier Volvo agréé.

## Huile moteur

## Qualité d'huile moteur

Moteur	Code moteur <sup>A</sup>	Qualité d'huile recommandée	Volume, filtre à huile inclus (litres)
T3	B4164T3	Huile certifiée avec remplissage en usine : <b>Qualité d'huile WSS-M2C925-A</b> alternative lors de l'entretien : <b>Qualité d'huile : ACEA A5/B5</b> <b>Viscosité : SAE 5W-30</b>	env. 4,1
T4	B4164T		env. 4,1
D2	D4162T	<b>Qualité d'huile : ACEA A5/B5</b> <b>Viscosité : SAE 5W-30</b> Dans des conditions de conduite difficiles, utilisez la norme ACEA A5/B5 SAE 0W-30.	env. 3,8
D3	D5204T6	<b>Qualité d'huile : ACEA A5/B5</b> <b>Viscosité : SAE 0W-30</b>	env. 5,9
D4	D5204T4		env. 5,9

<sup>A</sup> Le code du moteur, les numéros de fabrication et références des pièces sont inscrits sur le moteur, voir page 390.

Pour appoint d'huile moteur, voir page 353.



## Liquides et lubrifiants

**Liquide de refroidissement**

**Qualité indiquée:** Liquide de refroidissement recommandé par Volvo avec 50 % d'eau<sup>1</sup>, voir emballage.

Moteur <sup>A</sup>		Volume (litres)
T3	B4164T3	7,0
T4	B4164T	

Moteur <sup>A</sup>		Volume (litres)
D2	D4162T	10,0
D3	D5204T6	8,0
D4	D5204T4	

<sup>A</sup> Le code du moteur, les numéros de fabrication et références des pièces sont inscrits sur le moteur, voir page 390.

**Autres liquides et lubrifiants**

Boîte de vitesses manuelle	Volume (litres)	Huile de boîte de vitesses recommandée
B6	1,6	BOT 350M3
M66	1,9	

Boîte de vitesses automatique	Volume (litres)	Huile de boîte de vitesses recommandée
TF-80SD	7,0	AW1

<sup>1</sup> La qualité de l'eau doit correspondre à la norme STD 1285,1.

## Liquides et lubrifiants

 NOTE

Dans des conditions de conduite normales, le remplacement de l'huile de boîte de vitesses n'est pas nécessaire. Cela peut toutefois s'avérer nécessaire en cas de conditions difficiles, voir page 397.







Liquide	Système	Volume (litres)	Qualité indiquée
Liquide de frein	Système de freinage	0,6	DOT 4+
Liquide lave-glace	Voitures avec lave-phares	5,5	Liquide lave-glace recommandé par Volvo - avec antigel par temps froid et températures inférieures au gel.
	Voitures sans lave-phares	3,2	
Carburant	T3, T4	env. 62	Essence: voir page 312
	D2	env. 52	Diesel: voir page 312
	D3, D4	env. 60	
Huile de compresseur	Climatisation	0,11	Huile PAG
Réfrigérant	Climatisation	0,65 kg	R134a

 ATTENTION

Le système de climatisation contient un réfrigérant de type R134a sous pression. L'entretien et la réparation du système doivent être confiés à un atelier agréé.

## Carburant

Consommation en carburant et émissions de CO<sub>2</sub>

							
		CO <sub>2</sub>		CO <sub>2</sub>		CO <sub>2</sub>	
T3	man	158	6,8	106	4,6	125	5,4
T4	man	164	7,0	109	4,7	129	5,5
D2 <sup>A</sup>	man	105	4,0	88	3,4	94	3,6
D2 <sup>B</sup>	man	110	4,2	93	3,6	99	3,8
D3	man	139	5,3	100	3,8	114	4,3
D3	aut	179	6,9	112	4,3	136	5,2
D4	man	139	5,3	100	3,8	114	4,3
D4	aut	179	6,9	112	4,3	136	5,2

A Version 94 grammes de CO<sub>2</sub>/km, largeur maxi. de pneu 205.B Version 99 grammes de CO<sub>2</sub>/km.

## Carburant

## Explication

	grammes/km
	litres/100 km
	Conduite en milieu urbain
	Conduite sur route
	Conduite mixte

## NOTE

Si les données de consommation et d'émissions polluantes manquent, vous les trouverez dans un supplément joint.

## Consommation de carburant et émissions de dioxyde de carbone

Les valeurs de consommation de carburant et d'émissions du tableau ci-dessus sont basées sur des cycles de conduite particuliers déterminés par l'UE<sup>1</sup>, valables pour une voiture dont le poids en ordre de marche correspond à la

version de base et sans équipement supplémentaire. Selon l'équipement, le poids de la voiture augmente. L'équipement combiné au poids du chargement augmente la consommation en carburant et les émissions de dioxyde de carbone.

Il existe plusieurs raisons à une consommation de carburant plus élevée que celles indiquées dans le tableau. Par exemple :

- Le style de conduite du conducteur.
- Si le client a choisi des roues plus grosses que les roues standard montées sur la version de base, la résistance augmentera.
- Une vitesse élevée qui augmente la résistance de l'air.
- La qualité de carburant, les conditions de circulation, l'état de la chaussée, les conditions météorologiques et l'état de la voiture.

Une simple combinaison de ces exemples peut entraîner une augmentation considérable de la consommation. Pour de plus amples informations, reportez-vous aux régulations<sup>1</sup>.

Les différences peuvent être importantes si vous comparez votre consommation de carbu-

rant réelle à celle indiquée selon les cycles de conduite UE<sup>1</sup> utilisée pour l'homologation de la voiture basée sur les valeurs du tableau.

## Ne pas oublier

Conseils pour réduire la consommation de carburant :

- Roulez doucement et évitez les accélérations inutiles et les freinages brusques.
- Roulez avec une pression de pneu correcte et contrôlez-la souvent. Choisissez la pression ECO pour un meilleur résultat. Consultez le tableau des pressions de pneu en page 403.
- Le choix des pneus peut affecter la consommation de carburant. Faites vous conseiller par un réparateur agréé.

Vous trouverez des informations détaillées et de conseils aux pages 11 et 306.

Voir la page 311 pour de plus amples informations concernant le carburant.

<sup>1</sup> Les valeurs officielles de consommation de carburant sont basées sur un cycle de conduite standardisé en laboratoire ("cycles de conduite UE"), conformément aux directives européennes 80/1268/EEC (Euro 4), EU Regulation no 692/2008, 715/2007 (Euro 5) et UN ECE Regulation no 101. Ces régulations comprennent les conduites en milieu urbain et sur route. - Conduite en milieu urbain : la mesure commence par un démarrage à froid. La conduite est simulée. Conduite sur route : la voiture accélère et freine à des vitesses comprises entre 0 et 120 km/h. La conduite est simulée. - Les voitures équipées d'une boîte de vitesses manuelle démarrent en seconde. La valeur de conduite mixte mentionnée dans le tableau est, selon la législation, une combinaison des conduites en milieu urbain et sur route. Émissions de CO<sub>2</sub> : pour calculer les émissions de dioxyde de carbone durant les deux cycles, les gaz d'échappement sont collectés. Ils sont ensuite analysés pour donner la valeur d'émissions de CO<sub>2</sub>.

## Roues et pneus, dimensions et pressions

### Pressions des pneus agréées

Moteur	Dimension de pneus	Vitesse (km/h)	Charge, 1-3 personnes		Charge maxi		Pression ECO <sup>A</sup>
			Avant (kPa) <sup>B</sup>	Arrière (kPa)	Avant (kPa)	Arrière (kPa)	Avant/arrière (kPa)
T3 T4 D2	195/65 R15	0-160	230	230	260	260	260
	205/55 R16	160 +	230	230	260	260	-
	205/50 R17						
	225/45 R17						
225/40 R18							
D3 D4	205/55 R16	0-160	230	230	260	260	260
	205/50 R17	160 +	290	240	310	270	-
	225/45 R17						
	225/40 R18	0-160	240	240	260	260	260
		160 +	290	240	310	270	-
Pneu Temporary Spare		80 maxi	420	420	420	420	-

<sup>A</sup> Conduite économique en carburant.

<sup>B</sup> Dans certains pays, l'unité bar est utilisée avec l'unité SI Pascal : 1 bar = 100 kPa.

#### NOTE

Tous les moteurs, pneus ou combinaisons de ceux-ci ne sont pas disponibles sur tous les marchés.

## Système électrique

### Système électrique

La voiture est équipée d'un alternateur à courant alternatif régulé par la tension. Le circuit électrique est unipolaire et le châssis et le bloc-moteur font office de conducteurs.

La capacité de la batterie dépend de l'équipement de la voiture.



### IMPORTANT

Si la batterie doit être remplacée, veillez à le faire avec une batterie de même capacité de démarrage à froid et de même capacité de réserve (voir autocollant sur la batterie).

### Batterie

Moteur	Tension (V)	Capacité de démarrage à froid CCA - Cold Cranking Amperes (A)	Capacité de secours (minutes)
Essence	12	520–800	100–160
Diesel	12	700–800	135–160
Essence/Diesel avec fonction Start/Stop	12	760 <sup>A</sup>	135

A Des batteries de type AGM (Absorbed Glass Mat) doivent être utilisées pour les voitures avec fonction Start/Stop.



### NOTE

- La dimension du compartiment de la batterie doit correspondre à la dimension de la batterie d'origine.
- La hauteur de la batterie varie selon les dimensions.

### Eco Start/Stop DRIVe\*

Pour de plus amples informations concernant les batteries des voitures avec Eco Start/Stop DRIVe, voir page 370.

## Homologation de type

### Système de télécommande

#### Système de verrouillage standard

Pays	
UE, Chine	

#### Système de verrouillage sans clé (Keyless drive)

Pays	
UE	
Corée	

Pays	
Chine	
Hong Kong	

### Système de radar

Pays	
Singapour	<div style="border: 1px solid black; padding: 5px; text-align: center;">                     Complies with IDA standards DA105753                 </div> <p>IDA : Infocomm Development Authority of Singapore.</p>
Brésil	

**Homologation de type****Bluetooth®****Déclaration de conformité (Declaration of Conformity)**

Pays	
Pays de l'UE:	 Export : Japon Producteur : Alpine Electronics Inc. Type d'équipement : Unité <b>Bluetooth®</b> Pour de plus amples informations, consultez <a href="http://ec.europa.eu/enterprise/rtte/faq.htm#informing">http://ec.europa.eu/enterprise/rtte/faq.htm#informing</a>

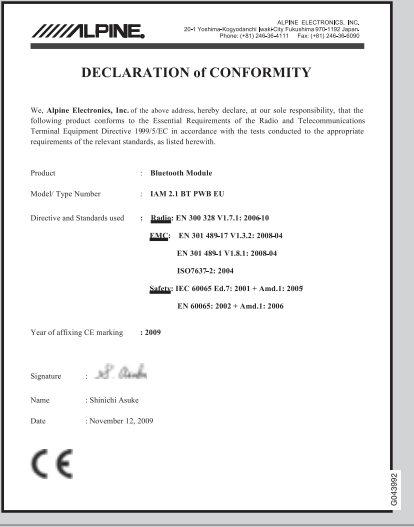

## Homologation de type

Pays	
	
République tchèque :	Alpine Electronics, Inc. tímto prohlašuje, že tento <b>Bluetooth</b> ® Module je ve shodě se základními požadavky a dalšími příslušnými ustanoveními směrnice 1999/5/ES.
Dane-mark :	Undertegnede Alpine Electronics, Inc. erklærer herved, at følgende udstyr <b>Bluetooth</b> ® Module overholder de væsentlige krav og øvrige relevante krav i direktiv 1999/5/EF.
Allema-gne :	Hiermit erklärt Alpine Electronics, Inc., dass sich das Gerät <b>Bluetooth</b> ® Module in Übereinstimmung mit den grundlegenden Anforderungen und den übrigen einschlägigen Bestimmungen der Richtlinie 1999/5/EG befindet.

## Homologation de type

Pays	
Estonie :	Käesolevaga kinnitab Alpine Electronics, Inc. seadme <b>Bluetooth</b> ® Module vastavust direktiivi 1999/5/EÜ põhinõuetele ja nimetatud direktiivist tulenevatele teistele asjakohastele sätetele.
Royaume-Uni :	Hereby, Alpine Electronics, Inc., declares that this <b>Bluetooth</b> ® Module is in compliance with the essential requirements and other relevant provisions of Directive 1999/5/EC.
Espagne :	Por medio de la presente Alpine Electronics, Inc. declara que el <b>Bluetooth</b> ® Module cumple con los requisitos esenciales y cualesquiera otras disposiciones aplicables o exigibles de la Directiva 1999/5/CE.
Grèce :	ΜΕ ΤΗΝ ΠΑΡΟΥΣΑ Alpine Electronics, Inc. ΔΗΛΩΝΕΙ ΟΤΙ <b>Bluetooth</b> ® Module ΣΥΜΜΟΡΦΩΝΕΤΑΙ ΠΡΟΣ ΤΙΣ ΟΥΣΙΩΔΕΙΣ ΑΠΑΙΤΗΣΕΙΣ ΚΑΙ ΤΙΣ ΛΟΙΠΕΣ ΣΧΕΤΙΚΕΣ ΔΙΑΤΑΞΕΙΣ ΤΗΣ ΟΔΗΓΙΑΣ 1999/5/EK.
France :	Par la présente Alpine Electronics, Inc. déclare que l'appareil <b>Bluetooth</b> ® Module est conforme aux exigences essentielles et aux autres dispositions pertinentes de la directive 1999/5/CE.
Italie :	Con la presente Alpine Electronics, Inc. dichiara che questo <b>Bluetooth</b> ® Module è conforme ai requisiti essenziali ed alle altre disposizioni pertinenti stabilite dalla direttiva 1999/5/CE.
Lettonie :	Ar šo Alpine Electronics, Inc. deklarē, ka <b>Bluetooth</b> ® Module atbilst Direktīvas 1999/5/EK būtiskajām prasībām un citiem ar to saistītajiem noteikumiem.
Lituanie :	Šiuo Alpine Electronics, Inc. deklaruoja, kad šis <b>Bluetooth</b> ® Module atitinka esminius reikalavimus ir kitas 1999/5/EB Direktyvos nuostatas.
Pays-Bas :	Hierbij verklaart Alpine Electronics, Inc. dat het toestel <b>Bluetooth</b> ® Module in overeenstemming is met de essentiële eisen en de andere relevante bepalingen van richtlijn 1999/5/EG.
Malte :	Hawnhekk, Alpine Electronics, Inc., jiddikjara li dan <b>Bluetooth</b> ® Module jikkonforma mal-htgijiet essenzjali u ma provvedimenti oħrajn rilevanti li hemm fid-Direttiva 1999/5/EC.

## Homologation de type

Pays	
Hongrie :	Alulírott, Alpine Electronics, Inc. nyilatkozom, hogy a <b>Bluetooth</b> ® Module megfelel a vonatkozó alapvető követelményeknek és az 1999/5/EC irányelv egyéb előírásainak.
Pologne :	Niniejszym Alpine Electronics, Inc. oświadcza, że <b>Bluetooth</b> ® Module jest zgodny z zasadniczymi wymogami oraz pozostałymi stosownymi postanowieniami Dyrektywy 1999/5/EC.
Portugal :	Alpine Electronics, Inc. declara que este <b>Bluetooth</b> ® Module está conforme com os requisitos essenciais e outras disposições da Directiva 1999/5/CE.
Slovénie :	Alpine Electronics, Inc. izjavlja, da je ta <b>Bluetooth</b> ® Module v skladu z bistvenimi zahtevami in ostalimi relevantnimi določili direktive 1999/5/ES.
Slovaquie :	Alpine Electronics, Inc. týmto vyhlasuje, že <b>Bluetooth</b> ® Module spĺňa základné požiadavky a všetky príslušné ustanovenia Smernice 1999/5/ES.
Finlande :	Alpine Electronics, Inc. vakuuttaa täten että <b>Bluetooth</b> ® Module tyyppinen laite on direktiivin 1999/5/EY oleellisten vaatimusten ja sitä koskevien direktiivin muiden ehtojen mukainen.
Suède :	Härmed intygar Alpine Electronics, Inc. att denna <b>Bluetooth</b> ® Module står i överensstämmelse med de väsentliga egenskapskrav och övriga relevanta bestämmelser som framgår av direktiv 1999/5/EG.
Islande :	Härmed intygar Alpine Electronics, Inc. att denna <b>Bluetooth</b> ® Module står i överensstämmelse med de väsentliga egenskapskrav och övriga relevanta bestämmelser som framgår av direktiv 1999/5/EG.
Norvège :	Alpine Electronics, Inc. erklærer herved at utstyret <b>Bluetooth</b> ® Module er i samsvar med de grunnleggende krav og øvrige relevante krav i direktiv 1999/5/EF.

## Homologation de type

10

Pays	
Chine :	<p>第十三条 进口和生产厂商在其产品的说明书或使用手册中，应刊印下述有关内容：</p> <ol style="list-style-type: none"> <li>1. 标明附件中所规定的技术指标和使用范围，说明所有控制、调整及开关等使用方法； <ul style="list-style-type: none"> <li>■ 使用频率：2.4 - 2.4835 GHz</li> <li>■ 等效全向辐射功率 (EIRP)：天线增益 &lt; 10dBi 时：≤100 mW 或 ≤20 dBm ①</li> <li>■ 最大功率谱密度：天线增益 &lt; 10dBi 时：≤20 dBm / MHz (EIRP) ①</li> <li>■ 载频容限：20 ppm</li> <li>■ 杂散发射 (辐射) 功率 (对应载波 ± 2.5 倍信道带宽以外)： <ul style="list-style-type: none"> <li>• ≤-36 dBm / 100 kHz (30 - 1000 MHz)</li> <li>• ≤-33 dBm / 100 kHz (2.4 - 2.4835 GHz)</li> <li>• ≤-40 dBm / 1 MHz (3.4 - 3.53 GHz)</li> <li>• ≤-40 dBm / 1 MHz (5.725 - 5.85 GHz)</li> <li>• ≤-30 dBm / 1 MHz (其它 1 - 12.75 GHz)</li> </ul> </li> </ul> </li> <li>2. 不得擅自更改发射频率、加大发射功率 (包括额外加装射频功率放大器)，不得擅自外接天线或改用其它发射天线；</li> <li>3. 使用时不得对各种合法的无线电通信业务产生有害干扰；一旦发现有害干扰现象时，应立即停止使用，并采取措施消除干扰后方可继续使用；</li> <li>4. 使用微功率无线电设备，必须忍受各种无线电业务的干扰或工业、科学及医疗应用设备的辐射干扰；</li> <li>5. 不得在飞机和机场附近使用。</li> </ol>

## Homologation de type

Pays	
Taiwan :	<p>低效率電波輻射性電機管理辦法第十條</p> <p>第十二條</p> <p>經型式認證合格之低功率射頻電機，非經許可，公司、商號或使用者均不得擅自 變更頻率、加大功率或變更原設計之特性及功能。</p> <p>第十四條</p> <p>低功率射頻電機之使用不得影響飛航安全及干擾合法通信；經發現有干擾現象時，應立即停用，並改善至無干擾時方得繼續使用。前項合法通信，指依電信法規定 作業之無線電通信。低功率射頻電機須忍受合法通信或工業、科學及醫療用電波 輻射性電機設備之干擾。</p> <div data-bbox="220 456 368 602" style="text-align: center;">  </div> <p data-bbox="220 608 392 628">CCAB10LP0230T7</p>

## Homologation de type

Pays	
Corée du Sud :	<p><b>제품 정보</b></p> <p>Volvo Car Korea</p> <p>신청자 코드: N25-IAM2101V</p> <p>제품 명: Bluetooth Audio Navigation Radio</p> <p>모델 명: IAM2.1</p> <p>산 날짜: March/2010</p> <p>Alpine Electronics, Inc</p> <p>Made in Japan</p> <p><b>고객 정보</b></p> <p>Volvo Car Korea</p> <p>볼보자동차코리아</p> <p>서울시 용산구 한남 2 동 726-173 볼보빌딩 4 층</p> <p>볼보자동차 고객센터 1588-1777</p> <p><a href="http://www.volvocars.com/kr">http://www.volvocars.com/kr</a></p> <p><b>사용자 주의사항</b></p> <p>※당해 무선설비는 전파혼신 가능성이 있으므로 인명안전과 관련된 서비스는 할 수 없습니다</p>

## Homologation de type

Pays	
Singapour :	<div data-bbox="225 247 368 393" style="border: 1px solid black; padding: 5px; width: fit-content;">           Complies with IDA Standards DA100925✕         </div>
Émirats Arabes Unis:	<div data-bbox="225 418 663 781" style="border: 3px double black; padding: 10px; width: fit-content;"> <p><b>TRA</b></p> <p><b>REGISTERED      No:</b></p> <p>0020557/09</p> <p><b>DEALER              No:</b></p> <p>0014517/08</p> </div>
Jordanie :	<p>Le produit contenant le module Bluetooth est conforme au numéro de certification suivant.</p> <p>Numéro de certification du module BT : TRC/LPD/2010/4.</p> <p>BT module name: IAM2.1BT PWB EU</p>

## Homologation de type

Pays

Afrique  
du Sud:



Uruguay:

Ce produit comprend le transmetteur agréé URSEC [nom du module et dénomination du modèle (IAM2.1 BT PWB EU + BVJG905A, BVVE905A, BVLV905A)]





## Homologation de type

Pays	
Jamaïque:	Homologué pour utilisation en Jamaïque SMA EI: IAM2.1
Thaïlande:	This telecommunication equipment conforms to NTC technical requirement.
Nigeria:	<div style="border: 1px solid black; padding: 5px; text-align: center;"> <p><u>Connection and use of this communications</u></p> <p><u>equipment is permitted by the Nigerian</u></p> <p><u>Communications Commission</u></p> </div>
Mexique:	<p><b>Avertissement</b></p> <p>"Este equipo opera a titulo secundario, consecuentemente, debe aceptar interferencias perjudiciales incluyendo equipos de la misma clase y puede no causar interferencias a sistemas operando a titulo primario."</p> <p>Instructions d'installation du module <b>Bluetooth®</b></p> <p>This module board is to be installed only by the professional line operator and used only for car audio produced by ALPINE ELECTRONICS, INC.. When this Bluetooth® Module Board is installed in the Car Audio, we shall consider the following points; 1. Since "IAM2.1 BT PWB US" owns its FCC ID/IC Number, we shall affix an exterior label on the outside of the product if the FCC ID is not visible. The exterior label shall use wording such as either "Contains Transmitter Module Board FCC ID: A269ZUA130 / IC: 700B-IAM2101" or "Contains FCC ID: A269ZUA130 / IC: 700B-IAM2101". 2. "IAM2.1 BT PWB US" complies with requirements of sub-sections 15.19(a)(3) in FCC Rules Part 15 Subpart C. The manual statement 15.19 (a)(3) is included User Guide of the product.</p> <p><b>COFETEL No. RCPALIA10-0353</b></p>

## Homologation de type

10

### Pays

Bots-  
wana:

BTA  
REGISTERED No:  
BTA/TA/2010/220  
0041549

Croatie:





0041550

## Témoins à l'écran

## Généralités







Différents témoins s'allument sur les écrans de la voiture. Ces témoins sont répartis selon différentes catégories : avertissement, contrôle et information. Vous pouvez voir ci-dessous les témoins les plus fréquents ainsi que leur signification et un renvoi à la page du manuel à laquelle vous trouverez plus d'informations. Pour de plus amples détails sur les témoins et les messages, consultez les pages 76 et 214.



 - Le témoin d'avertissement rouge s'allume en présence d'un problème impliquant la sécurité et/ou les propriétés de conduite de la voiture. Un message explicatif apparaît en même temps sur l'affichage d'informations.

 - Le symbole d'information s'allume, en association avec un message sur l'écran d'information, lorsqu'une anomalie est apparue dans l'un des systèmes de la voiture. Le témoin d'information peut aussi s'allumer en combinaison avec d'autres témoins.





## Témoins à l'écran

## Symboles d'avertissement dans le combiné d'instruments

Symbole	Signification	Page
	Pression d'huile basse	78
	Frein de stationnement serré	78, 141
	Frein de stationnement serré, symbole alternatif	78
	Coussins gonflables - SRS	19, 78
	Témoin de ceinture de sécurité non bouclée	16, 78
	L'alternateur ne charge pas	78







Symbole	Signification	Page
	Panne dans le système de freinage	78, 140
	Avertissement, mode sécurité	19, 31, 78, 127



## Symboles de contrôle dans le combiné d'instruments

Symbole	Signification	Page
	Panne dans le système ABL*	77, 95
	Système de dépollution des gaz d'échappement	77
	Panne dans le système ABS	77, 140
	Feu antibrouillard arrière allumé	77, 96

\* Option/accessoire, pour de plus amples informations reportez-vous à l'Introduction.

## Témoins à l'écran

Symbole	Signification	Page
	Système de contrôle de la stabilité, DSTC, Stabilisateur de véhicule attelé*	77, 149, 326
	Système de contrôle de la stabilité, mode Sport	77, 149
	Préchauffage (diesel)	77
	Niveau de carburant bas dans le réservoir	77, 238
	Information, lire l'écran	77
	Feux de route allumés	77, 93
	Clignotants gauches	77

Symbole	Signification	Page
	Clignotants droits	77
	DRIVE - Start/Stop*, moteur arrêté automatiquement	77, 132

## Symboles d'information dans le combiné d'instruments

Symbole	Signification	Page
	Feux de route avec antiéblouissement automatique - AHB*	93
	Capteur de caméra*	93
	Régulateur adaptatif de vitesse*	167
	Régulateur adaptatif de vitesse*	160, 161, 167
	Régulateur adaptatif de vitesse*, Contrôle de la distance* (Distance Alert)	160, 169

Symbole	Signification	Page
	Régulateur adaptatif de vitesse*	167
	Régulateur adaptatif de vitesse*	159
	Régulateur adaptatif de vitesse*	159
	Régulateur de vitesse*	155
	Radar*	167, 171, 185
	Start/Stop*, Régulateur adaptatif de vitesse*	136, 167
	Limiteur de vitesse	153

## Témoins à l'écran

Symbole	Signification	Page
	Capteur de caméra*, Capteur laser*	176, 185, 190, 195
	Frein automatique*, Contrôle de la distance* (Distance Alert), City Safety™, Système d'anticipation de collision*	171, 176, 185
	Chauffe-moteur et chauffage d'habitacle alimentés au carburant*	238
	Système ABL*	95
	Trappe de réservoir de carburant, côté droit	309
	Niveau de batterie bas	238

Symbole	Signification	Page
	Aide active au stationnement - PAP*	203
	Capteur de pluie*	104
	Assistance de voie*	194
	Système d'Alerte de Vigilance*	190
	Système d'Alerte de Vigilance*, Assistance de voie*	195
	Système d'Alerte de Vigilance*, Temps pour arrêt	188, 190, 195
	Indicateur de rapport, boîte de vitesses manuelle	122
	Position de rapports automatiques	123

Symbole	Signification	Page
	Informations de vitesse enregistrées*	151
	Mesure de niveau d'huile	355

## Témoins d'information sur l'écran de la console de plafonnier

Symbole	Signification	Page
	Témoin de ceinture de sécurité non bouclée	18
	Coussin gonflable passager, activé	24
	Coussin gonflable passager, désactivé	24

**A**

Accident, voir Collision.....	31	Ampoules, voir Éclairage.....	359	Batterie.....	369, 404
ACC - Régulateur adaptatif de vitesse et de distance.....	157	Angle mort (BLIS).....	208	aide au démarrage.....	120
Active Bending Lights (ABL).....	95	Antipatinage.....	148	entretien.....	369
Adaptation du faisceau d'éclairage.....	100	Appel		symboles d'avertissement.....	370
Active Bending Lights .....	100	entrant.....	286	symboles sur la batterie.....	370
phares halogène.....	100	manipulation.....	286	télécommande/VPC.....	52
Aide active au stationnement.....	203	Appui-tête		BLIS.....	207
Aide au démarrage.....	120	place centrale arrière.....	87	Blocage du sélecteur de vitesses.....	125
Aide au stationnement.....	196	rabattement.....	88	Blocage du sélecteur de vitesses, désactivation mécanique.....	126
capteurs d'aide au stationnement.....	198	siège avant.....	85	Blocage du volant.....	119
Aide au stationnement en créneau - PAP	203	Arrimage de la charge (Chargement).....	316	Bluetooth®	
AIRBAG .....	20, 21	Assistant dans les embouteillages.....	162	mains-libres .....	284
Air conditionné, AC.....	233	AUTO		média .....	281
Alarme.....	65	climatisation.....	232	microphone désactivé .....	287
activer.....	65	Autocollants.....	390	streaming audio .....	281
contrôle de l'alarme.....	49	Avertisseur sonore.....	90	tr. appel vers tél. mobile .....	287
désactivation du signal d'alarme.....	65			Boîte à gants.....	251
désactiver.....	65	<b>B</b>		verrouillage.....	60
niveau d'alarme réduit.....	66			Boîte de vitesses.....	122
signaux d'alarme.....	66	Balai d'essuie-glace.....	366	automatique.....	123
témoin d'alarme.....	65	nettoyage.....	367	manuelle.....	122
Amortisseur de vibrations.....	323	position d'entretien.....	366	Boîte de vitesses automatique.....	123
		remplacement.....	366	positions manuelles (Geartronic).....	124
		remplacement, lunette arrière.....	367	remorquage et transport.....	328
		Balayage intermittent.....	104	remorque.....	322

- boîte de vitesses manuelle  
 GSI - Aide à la sélection de rapports. 122
- Boîte de vitesses manuelle..... 122  
 remorquage et transport..... 328
- Boîte de vitesses Powershift..... 126, 328
- Boîtier de fusibles..... 373
- Boîtier de relais/fusibles, voir Fusibles... 373
- Boussole..... 113  
 étalonnage..... 113
- Bouton d'information, VPC..... 49
- Buée..... 233  
 condensation dans les phares..... 382  
 élimination avec les buses de ventilation..... 236  
 fonction minuterie..... 234  
 traitement des vitres..... 226
- Buses de ventilation..... 228
- C**
- Caméra d'aide au stationnement..... 199
- Capot moteur, ouverture..... 352
- Capteur de caméra..... 174, 183
- Capteur de pluie..... 104
- Capteur laser..... 175
- Caractéristiques du moteur..... 396
- Carburant..... 311  
 consommation de carburant..... 401  
 économie de carburant..... 342  
 filtre à carburant..... 313
- CD ..... 274
- Ceinture de sécurité  
 siège arrière..... 18  
 tendeur de ceinture de sécurité..... 18
- Ceintures de sécurité..... 16
- Charge maximale sur le toit ..... 393
- Chargement  
 charge sur le toit..... 315  
 compartiment de chargement..... 315  
 généralités..... 315  
 points de levage..... 316
- Charge sur le toit, maximale ..... 393
- Chauffage..... 233
- Chauffage auxiliaire..... 241
- Chauffage d'habitacle  
 alimenté au carburant..... 237
- Chauffage de stationnement..... 237  
 batterie et carburant..... 237
- réglage..... 239  
 stationnement en côte..... 237
- Chauffage électrique  
 lunette arrière..... 111  
 rétroviseurs..... 111  
 sièges..... 231
- Chauffage supplémentaire (diesel)..... 241
- Chauffe-moteur  
 alimenté au carburant..... 237
- Cirage..... 383
- City Safety™..... 172
- Clé..... 46
- Clean Zone Interior Package (CZIP)..... 227
- Clés de contact..... 83
- Clignotants..... 97
- Climatisation..... 233  
 généralités..... 226  
 réparation..... 358
- Code couleur, peinture..... 386
- Collision..... 31
- Combiné d'instruments..... 74, 214
- Commande  
 console centrale..... 217, 257
- Commande, éclairage..... 91

Commande du frein moteur .....	148	avec remorque.....	321	Crochet d'attelage	
Commandes au volant.....	90, 155, 218, 257	système de refroidissement.....	306	amovible, dépose .....	325
Commandes climatiques.....	226	Conduite avec une remorque		amovible, fixation .....	324
capteurs.....	226	charge sur la boule d'attelage.....	393	Crochet d'attelage, voir dispositif d'atte-	
généralités.....	226	poids remorqué.....	393	lage.....	322
Commande vocale, téléphone mobile.....	293	Conduite dans l'eau.....	306	CZIP (Clear Zone Interior Package).....	227
Commutateur d'éclairage.....	91	Conduite économique.....	306		
compartiment à bagages		Conduite en hiver.....	307		
Plage arrière.....	320	Confort dans l'habitacle.....	249		
Compartiment à bagages		Console centrale.....	217		
chargement.....	315	Contrôle d'alerte de vigilance du conduc-			
éclairage.....	98	teur (Driver Alert Control).....	188	Dégivrage.....	233
Filet de chargement.....	319	Contrôle de la distance.....	169	Démarrage sans clé (keyless drive)...	54, 118
Compartiment de chargement		Contrôle du niveau d'huile moteur.....	353	Désactivation du blocage de sélecteur de	
points de levage.....	316	Corner Traction Control .....	148	vitesses.....	126
Compartiment moteur		Coussin gonflable		Désignation du type.....	390
huile.....	353	côtés conducteur et passager.....	20	Détection des piétons.....	178
liquide de refroidissement.....	356	désactivation avec la clé.....	23	Détection de tunnel.....	95
vue d'ensemble.....	353	Coussin gonflable (airbag)		Déverrouillage	
Compartiments de rangement dans l'habi-		activation/désactivation, PACOS.....	23	depuis l'extérieur.....	58
tacle.....	249	Coussins gonflables latéraux.....	25	depuis l'intérieur.....	59
Compteur journalier.....	80	Coussin SIPS.....	25	Diesel.....	312
Condensation dans les phares.....	382			Dimensions extérieures.....	392
Conduite.....	306			Dispositif d'attelage.....	322
avec le hayon ouvert.....	307			caractéristiques.....	323
				Dispositif de blocage éthylométrique.....	114

## D

Dégivrage.....	233
Démarrage sans clé (keyless drive)...	54, 118
Désactivation du blocage de sélecteur de vitesses.....	126
Désignation du type.....	390
Détection des piétons.....	178
Détection de tunnel.....	95
Déverrouillage	
depuis l'extérieur.....	58
depuis l'intérieur.....	59
Diesel.....	312
Dimensions extérieures.....	392
Dispositif d'attelage.....	322
caractéristiques.....	323
Dispositif de blocage éthylométrique.....	114



- Dispositif de maintien pour sacs à provisions ..... 316
- Distribution de l'air..... 228, 236
- Dolby Surround Pro Logic II..... 256
- Dossier..... 85  
avant, rabattement..... 85
- Dossier de la banquette arrière, rabattement..... 88
- DSTC, voir aussi Système de contrôle de la stabilité..... 149
- Durée éclair. d'approche..... 48, 100
- DVD ..... 274
- E**
- 
- ECC, climatisation électronique..... 229
- Éclairage..... 359  
ampoules, caractéristiques..... 364  
commande..... 97  
dans l'habitacle..... 97  
détection de tunnel..... 95  
durée éclair. d'approche..... 48, 100  
éclairage automatique, habitacle..... 98  
éclairage d'accompagnement..... 99  
éclairage de l'écran..... 91
- éclairage des instruments..... 91
- éclairage de ville..... 92
- feu antibrouillard arrière..... 96
- feux de position/de stationnement..... 96
- feux de route/de croisement..... 91
- phares xénon actifs..... 95
- réglage de la portée des phares..... 91
- Éclairage, remplacement d'ampoule..... 359
- clignotants avant..... 362
- douille arrière, feux stop et de recul... 363
- éclairage de ville..... 363
- feu antibrouillard arrière..... 364
- feux de croisement (voitures avec phares halogène)..... 361
- feux de gabarit avant..... 362
- feux de position/stationnement..... 362
- feux de route (voitures avec phares halogène)..... 361
- feux de route (voitures avec phares xénon actifs)..... 361
- miroir de courtoisie..... 364
- Éclairage d'accompagnement..... 99
- Éclairage d'ambiance..... 99
- Éclairage d'habitacle  
automatique..... 98
- Éclairage d'habitacle, voir Éclairage..... 97
- Éclairage de l'écran..... 91
- Éclairage des instruments, voir Éclairage.. 91
- Éclairage de ville..... 92
- Éclairage du tableau de bord..... 91
- Éclats et rayures..... 386
- EcoGuide..... 130
- Eco Start/Stop DRIVE..... 132
- Écrans d'information..... 74
- Émissions de CO<sub>2</sub> ..... 401
- Émissions de dioxyde de carbone..... 314
- Enfant..... 34  
placement dans la voiture..... 34  
sécurité..... 34  
siège enfant et coussin gonflable latéral 25  
verrouillage de sécurité enfant..... 38
- Entrée AUX..... 257, 278
- Entrée signal, externe..... 257, 278
- Entretien  
protection anticorrosion..... 384
- Entretien de la voiture, garniture en cuir.. 385
- Équipement de premier secours..... 343
- Équipement de secours  
triangle de présignalisation..... 343
- Essuie-glace..... 104  
capteur de pluie..... 104

Essuie-glace et lave-glace.....	104
ETC, commande électronique de la température .....	230
Étiquettes.....	390

## F

Faisceau d'éclairage, adaptation.....	100
Femmes enceintes, ceinture de sécurité... 17	
Feu antibrouillard	
arrière.....	96
Feux arrière	
emplacement.....	363
Feux de détresse.....	97
Feux de position/de stationnement.....	96
Feux de route, activation automatique.....	93
Feux de route/de croisement, voir Éclairage.....	91
Feux Stop.....	96
Filtre à particules diesel.....	313
Filtre à suie.....	313
Filtre à suie plein.....	313
Filtre d'habitacle.....	226

Fonction active d'assistance de voie - LKA.....	192
Fonction aération générale.....	60, 226
Fonction de mémoire du siège.....	86
Fonction panique.....	48
Frein à main.....	141
Frein de stationnement.....	141
Freins.....	139
aide au freinage d'urgence, EBA .....	139
appoint en liquide de frein.....	358
feux stop.....	96
feux stop d'urgence.....	96
freinage antiblocage, ABS.....	139
frein à main.....	141
système de freinage.....	139
témoins sur le combiné d'instrument. 140	
Freins de route.....	139
FSC, label écologique.....	11
Fusibles.....	373
compartiment moteur.....	374
généralités.....	373
remplacement.....	373
sous la boîte à gants.....	377
sous le siège avant droit.....	380

## G

Garniture.....	384
Garniture en cuir, conseil de nettoyage... 385	
Geartronic.....	124
Global opening.....	226
GSI - Aide à la sélection de rapports.....	122

## H

Habitacle.....	249
Hayon	
verrouillage/déverrouillage.....	60
HomeLink® .....	142
Homologation de type, système de télécommande.....	405
Huile, vois aussi Huile moteur.....	397
Huile moteur.....	353, 397
conditions de conduite difficiles.....	397
filtre.....	353
qualité d'huile.....	397
volumes.....	397
Huiles et liquides.....	399

<b>I</b>	
IAQS - Interior Air Quality System.....	227
IC - Inflatable Curtain.....	27
Immobiliseur.....	47
Immobiliseur électronique.....	47
Indicateurs	
compte-tours.....	74
compteur de vitesse.....	74
jauge de carburant.....	74
Indications lumineuses, VPC.....	49
Informations sur la signalisation routière.	151
Infotainment .....	256
boutons sources .....	257
commande vocale.....	293
navigation dans les menus .....	259
vue d'ensemble .....	257
Initialisation des lève-vitres.....	109
Instruments et commandes.....	70
iPod®, connexion.....	278
<b>J</b>	
Jantes	
nettoyage.....	383
Jauge électronique.....	355
<b>K</b>	
Keyless drive.....	54, 118
Klaxon.....	90
<b>L</b>	
Label écologique FSC, manuel de conduite et d'entretien.....	11
Lame de clé.....	51
Lavage de la voiture.....	382
Lavage en station automatique.....	382
Lavage haute pression des phares.....	105
Lave-glace	
liquide lave-glace, remplissage.....	368
lunette arrière.....	105
pare-brise.....	105
Lave-glace du pare-brise.....	105

Lecteur multimédia .....	274
Lève-vitres.....	107
Limiteur de vitesse.....	153
Liquide de frein et d'embrayage.....	357
Liquide de refroidissement, contrôle et remplissage.....	356
Liquide lave-glace, remplissage.....	368
Liquides, volumes.....	399
LKA - Fonction active d'assistance de voie.....	192
Lubrifiants.....	399
Lubrifiants, volumes.....	399
Lunette arrière, dégivrage.....	111

**M**

Manuel de conduite et d'entretien, label écologique.....	11
MA VOITURE.....	217
Média Bluetooth® .....	281
Menus/fonctions.....	219

Message d'erreur	
LKA.....	195
Régulateur adaptatif de vitesse.....	167
Messages d'erreur	
Contrôle d'alerte de vigilance du conducteur (Driver Alert Control).....	190
voir Messages et témoins.....	167
Messages d'erreur du contrôle de la distance.....	171
Messages dans BLIS.....	210
Messages de pannes dans BLIS.....	210
Messages et témoins	
Contrôle d'alerte de vigilance du conducteur (Driver Alert Control).....	190
Contrôle de la distance.....	171
LKA.....	195
Régulateur adaptatif de vitesse.....	167
Système d'anticipation de collision avec freinage automatique	
CWAB.....	176, 185
Messages sur l'écran d'informations.....	149
Messages sur le combiné d'instruments.	214
Microphone.....	284
Minuteur.....	234
Miroir de courtoisie.....	98, 251

Mode sécurité.....	31
Montre, réglage.....	80
Moteur	
démarrer.....	118
surchauffe.....	321

## N

Navigation dans les menus et traitement des messages.....	214
Navigation de la menu Infotainment .....	259
Nettoyage	
ceintures de sécurité.....	386
garniture.....	384
jantes.....	383
lavage de la voiture.....	382
lavage en station automatique.....	382
Niveau de puissance de la direction, voir	
Résistance de la direction.....	248
Niveau huile bas.....	353
Nouveau réglage en position neutre.....	110

## O

Œillet de remorquage.....	329
Ordinateur de bord.....	243

## P

PACOS.....	23
PACOS, commutateur.....	23
PAP - Aide active au stationnement.....	203
Pare-brise	
chauffage électrique.....	233
Chauffage électrique.....	111
Pare-brise athermique.....	107
Particules provoquant allergies et asthme	227
Passer un appel.....	286
Peinture	
code couleur.....	386
Peintures	
dommages et retouche.....	386
Phares.....	359
Phares xénon actifs.....	95
Pile	
télécommande .....	303

Plage arrière.....	320	prise électrique.....	252	Ravitaillement en carburant	
Pneus		Prise électrique		ravitaillement.....	309
caractéristiques.....	336	compartiment de chargement.....	317	trappe du réservoir, ouverture	
catégories de vitesse.....	337	siège avant.....	252	manuelle.....	309
entretien.....	334	Programme d'entretien.....	352	Recherche de pannes	
kit de réparation de crevaison.....	344	Protection anticorrosion.....	384	Régulateur adaptatif de vitesse.....	166
pneus d'hiver.....	336	Puissance.....	130	Recherche de pannes pour le capteur de la	
pression.....	342	<b>Q</b>		caméra.....	174, 183
propriétés de conduite.....	334	<hr/>		Recirculation.....	234
sens de rotation.....	334	Qualité de l'essence.....	312	Recommandations pour la conduite.....	306
témoin d'usure.....	335	Queue Assist.....	162	Réfrigérant.....	358
Pneus d'hiver.....	336	<b>R</b>		Réglage de la portée des phares.....	91
Poids		<hr/>		Réglage du volant.....	90
poids en ordre de marche.....	393	Radar.....	157	Régler la distance temporelle.....	169
Poids en ordre de marche.....	393	limites.....	164	Régulateur adaptatif de vitesse et de dis-	
Poids remorqué.....	393	Radio .....	266	tance ACC.....	157
Poids total.....	393	AM/FM .....	266	radar.....	164
Polissage.....	383	DAB .....	270	recherche de pannes.....	166
Position d'entretien.....	366	Radio DAB.....	270	Régulateur de vitesse.....	155
Positions de clé.....	83	Ravitaillement.....	62, 309	Régulation de la température.....	233
Positions manuelles (Geartronic).....	124	trappe de réservoir, verrouillage.....	62	Remorquage.....	328, 330
Pot catalytique.....	311	trappe de réservoir de carburant.....	309	œillet de remorquage.....	329
dépannage.....	329			Remorque.....	321
Pression ECO.....	342			câble.....	321
Prise allume-cigares.....	251			conduite avec une remorque.....	321

Réparation provisoire de crevaison.....	344	Roues et pneus.....	334	Sièges enfant.....	34
Résistance de la direction, assujettie à la vitesse.....	248			catégories de taille pour sièges enfant avec système de fixation ISOFIX.....	39
Rétroviseur intérieur.....	111	<b>S</b>		points de fixation supérieure pour sièges enfant.....	42
fonction antiéblouissement automatique.....	111	Sensus.....	81	recommandés.....	36
Rétroviseurs		Serrure		système de fixation ISOFIX pour sièges enfant.....	39
boussole.....	113	déverrouillage.....	58	Sièges enfant recommandés, tableau.....	36
chauffage électrique.....	111	verrouillage.....	58	Soins à la voiture.....	382
extérieurs.....	109	verrouillage automatique.....	58	Son	
intérieurs.....	111	Serrures à pêne dormant.....	62	réglages.....	261
rabattables électriquement.....	110	désactivation.....	62	surround.....	256, 261
Rétroviseurs extérieurs.....	109	désactivation temporaire.....	62	Son avertissement	
Rétroviseurs rabattables électriquement.....	110	Siège.....	85	système d'anticipation de collision... ..	180
Reverrouillage automatique.....	58	Siège à commande électrique.....	86	Spin control.....	148
Revêtement hydrofuge et antipoussière..	107	Siège avant		Stabilisateur de véhicule attelé .....	148, 326
rideau gonflable.....	27	appui-tête.....	85	Statistiques de trajet.....	246
Rideau roulant pour toit en verre.....	112	Siège enfant.....	34	Surchauffe.....	321
Roue de secours.....	338	Sièges.....	85	Surface hydrofuge, nettoyage.....	384
Roues		à commande électrique.....	86	Surround.....	256, 261
chaînes à neige.....	336	appui-tête arrière.....	87	Système audio.....	256
jantes.....	335	chauffage électrique.....	231	fonctions.....	261
pose.....	340	rabattement du dossier arrière.....	88	vue d'ensemble.....	257
remplacement.....	338	rabattement du dossier avant.....	85		
roue de secours.....	338				



Température du moteur élevée.....	321
Toit en verre, rideau roulant.....	112
Traction control.....	148
Transmission.....	122
Transpondeur.....	107
Traumatismes cervicaux dus au coup du lapin, WHIPS.....	28
Triangle de présignalisation.....	343
Trousse de premiers secours .....	343
TSA - stabilisateur de véhicule attelé	148, 326
TV.....	298

## U

---

USB, connexion.....	278
---------------------	-----

## V

---

Véhicule attelé	
tangage.....	326
Ventilateur.....	231
Ventilation.....	228
Verre laminé.....	107

Verres	
laminé/renforcé.....	107
Verrouillage/déverrouillage	
hayon.....	60
intérieur.....	58
Verrouillage automatique.....	60
Verrouillage de marche arrière.....	122
Verrouillage de sécurité enfant.....	64
Vitres et rétroviseurs.....	107
Volant.....	90
commandes.....	90, 155, 218, 257
commandes régulateur adaptatif de vitesse et de distance ACC.....	159
réglage de volant.....	90
Volume sonore .....	257
compensation bruit/vitesse.....	262
sonnerie, téléphone.....	288
téléphone.....	288
téléphone/lecteur multimédia.....	288
Volvo Sensus.....	81
VPC - Volvo Personal Communicator	
fonctions.....	48
portée.....	49, 50
Vue d'ensemble des instruments	
conduite à droite.....	72
conduite à gauche.....	70

## W

---

### WHIPS

siège enfant/coussin rehausseur.....	28
traumatismes cervicaux dus au coup du lapin.....	28





