



PORSCHE



Les nouveaux Cayman



Sommaire

| | | | |
|---------------------|----|-------------------------------|-----|
| ■ Le concept Cayman | 6 | ■ Personnalisation | 104 |
| ■ Les modèles | 24 | ■ Enlèvement à l'usine | 128 |
| ■ Transmission | 30 | ■ Service | 130 |
| ■ Châssis | 54 | ■ Conclusion | 132 |
| ■ Sécurité | 64 | ■ Caractéristiques techniques | 134 |
| ■ Confort | 76 | ■ Index | 136 |
| ■ Environnement | 98 | | |



Le concept Cayman

**Indépendant. Intransigent. Résolu. Volontaire.
Il vous sied comme un gant.**

Vous aimez tracer votre propre voie ? Vous montrer critique vis-à-vis des règles – au point de préférer les fixer vous-même ? Et vous vous fiez plutôt à votre propre opinion qu'à celle des

masses ? Vous serez ici à votre aise..., mais sur le siège conducteur.

Nouveaux Cayman et Cayman S.
Instinct rebelle.

Cible visée :
votre système nerveux central.

Les nouveaux Cayman et Cayman S.



Quelques traits communs, pour deux caractères assez différents. Leur instinct pour la route impressionne. Leur caractère rebelle fascine. Deux coupés sport loin de toutes les conventions. Difficile de rompre le charme si particulier avec lequel ils envoûtent leurs conducteurs.

À la base, une idée : le Coupé Le Mans de 1953 conçu d'après le 550 Spyder pour cette course légendaire. Signe particulier : son moteur central. Son centre de gravité très bas confère ainsi une agilité et une dynamique en courbe phénoménales. De cette idée est née une victoire, une victoire qui s'est transformée en expérience pour donner, au final, deux modèles sport bien pensés : le nouveau Cayman et le nouveau Cayman S.

Deux nouveaux moteurs, qui se distinguent par leur légèreté, leur puissance et leur rendement, se

chargent de fournir une propulsion étonnante, sans concession. Le nouveau Cayman est animé par un moteur 6 cylindres à plat de 2,9 litres développant une puissance de 265 ch (195 kW).

Les chiffres du nouveau Cayman S sont encore plus impressionnants. Ce modèle dispose désormais du système d'injection directe d'essence (DFI, Direct Fuel Injection – cf. page 34) qui effectue le mélange air-carburant dans la chambre de combustion. Le carburant injecté est dosé au millième de seconde près au-dessus du piston. Résultat : davantage de puissance et de couple. Chiffres à l'appui : le moteur 6 cylindres à plat de 3,4 litres développe une puissance majestueuse de 320 ch (235 kW).

En fonction des modèles, les réductions de la consommation et des émissions de CO₂ atteignent respectivement jusqu'à 15 et 16 %.

Sur les deux modèles, cette force déconcertante est transmise aux roues par une boîte mécanique à 6 rapports extrêmement précise. Une boîte Porsche Doppelkupplung (PDK) est disponible sur demande (cf. PDK – page 48).

Quelques chiffres encore à propos de la boîte PDK : 7 rapports, 2 sous-boîtes, 2 embrayages et 2 modes, manuel ou automatique. Le changement de rapport est demandé directement sur le sélecteur PDK ou à l'aide des commandes situées sur le volant sport à 3 branches. Il est alors ultrarapide, et sans coupure de puissance. Avantage par rapport à la boîte mécanique : une nette amélioration des accélérations. Avantage par rapport à une boîte automatique à convertisseur de couple : une dynamique accrue, pour un confort comparable. Et dans les deux cas, une consommation réduite.



Cayman S Blanc Carrara

Les nouveaux modèles Cayman impressionnent également par leur maniabilité. Il faut ici remercier leur châssis dont les réglages entièrement revus n'en amoindrissent pas pour autant les qualités du véhicule sur les grands trajets.

Le Pack Sport Chrono vous propulsera de façon encore plus rebelle (cf. page 62), et ce à la demande, par simple pression d'une touche. Châssis et transmission montreront alors un côté plus athlétique.

Un différentiel arrière à glissement limité, en option (cf. page 60), renforce la motricité et la dynamique. Les deux modèles Cayman bénéficient d'une voie élargie et de jantes elles aussi plus larges, dans un nouveau design. Deux atouts également garants d'une conduite résolument dynamique.

Autre technologie marquante : les nouvelles DEL des blocs optiques arrière. À l'avant, des phares Bi-Xénon avec feux de

jour munis de diodes et contrôle de faisceau dynamique en virage sont disponibles sur demande.

Le système Porsche Stability Management de série (PSM – cf. page 72) assurera de son côté tout le confort d'une conduite sécurisée. Il comprend désormais 2 fonctions supplémentaires : le préremplissage du circuit de freinage ainsi qu'une assistance au freinage.



Cayman Noir Basalte métallisé

Un niveau de sécurité passive élevé est assuré par les airbags de série pour le conducteur et le passager avant, ainsi que par le système POSIP – Porsche Side Impact Protection (POSIP – cf. page 74) avec airbags pour la tête et le thorax.

Dès le premier coup d'œil, l'intérieur annonce votre volonté sportive sans compromis. Toutes les fonctions essentielles sont là, à portée, accessibles de manière

intuitive. Et, en tout premier lieu, le nouveau Porsche Communication Management (PCM – cf. page 92) en option, désormais avec module de navigation, écran 6,5 pouces à commande tactile et lecteur CD/DVD.

Pour les jours particulièrement chauds, il existe maintenant un système de ventilation des sièges, sur demande. À l'inverse, en prévision des jours de grand froid, le chauffage du volant est également proposé. L'option BOSE® Surround

Sound-System, en association avec le PCM, permet pour la première fois une diffusion au format Discrete 5.1 Surround Sound. Agréable variante au doux ronronnement du moteur.

Une question s'impose néanmoins : quel modèle vous siéra le mieux ?







Avant du Cayman S



Arrière du Cayman

Une voiture se distingue avant tout par son style.

Côté design.

Le design est à la hauteur du caractère sportif et indépendant des nouveaux modèles Cayman.

L'instinct de la performance est là, reconnaissable d'emblée à leur silhouette athlétique et puissante.

Il est à la base du concept et en définit les formes par un jeu constant de lignes concaves et

convexes. Bref, un certain style..., le sien!

L'avant laisse déjà percevoir le genre de dynamisme que recèlent ces nouveaux modèles.

Le bouclier a été remodelé et comporte de grandes entrées d'air à la géométrie innovante.



Avant du Cayman

Le tracé de la partie basse du bouclier affine l'effet de proue. La lèvre du spoiler avant, plus large, permet de réduire encore la portance sur le train avant.

Le visage aux traits si sportifs des deux modèles doit également beaucoup aux dessins des ailes

avant, dans lesquelles sont logés les nouveaux phares.

Ces blocs optiques adoptent d'ailleurs un look totalement repensé. Les deux modèles s'équipent de projecteurs halogène, de feux de position à DEL et de feux antibrouillard.

Ces derniers trouvent leur place au centre des entrées d'air latérales du bouclier avant. Des phares Bi-Xénon avec contrôle de faisceau dynamique en virage et feux de jour à DEL sont disponibles sur demande.



Arrière du Cayman S

Suivons du regard la ligne nette qui s'étire vers l'arrière. La courbe de l'aile avant se prolonge par de grands rétroviseurs extérieurs remodelés, puis cède sa place à celle des portières qui vient rejoindre l'arrondi de l'aile arrière.

La silhouette, typique des coupés, s'allonge ainsi esthétiquement du montant de pare-brise vers l'arrière, tendue par de fortes lignes. La vivacité des contours des jupes latérales reflète celle des flux d'air dont le passage en grand volume dans les entrées d'air latérales est facilité par la

présence de lamelles verticales. La partie arrière des vitres latérales remonte dynamiquement vers le toit. Deux lignes prolongent les vitres en imprimant cette esthétique tendue jusqu'à la poupe : l'une se fond dans le joint filigrane qui encadre la grande lunette arrière.



Aileron arrière du Cayman S

La seconde se parachève au-dessus des nouveaux feux arrière munis de DEL. Dans l'alignement, l'aileron télescopique réduit la portance sur l'essieu arrière.

Plus bas, la sortie d'échappement en acier spécial (double sortie sur le Cayman S) participe à la sonorité rocailleuse, typiquement Porsche. Elle est intégrée au nouveau bouclier arrière.

L'image générale des deux modèles se trouve encore arrondie par le nouveau design des roues. De série, le Cayman est chaussé de jantes 17 pouces, tandis que le Cayman S campe sur des jantes



Aileron arrière déployé du Cayman

de 18 pouces. L'offre des jantes disponibles pour les deux modèles va jusqu'à 19 pouces.

L'effet esthétique n'en est que plus convaincant. De même que

l'aérodynamisme, affiné jusqu'à ramener le C_x à 0,29.

Les nouveaux modèles Cayman ont mûri. Ils sont encore plus vifs d'esprit, et cela se remarque au

premier abord. Même dans leur style, ils adoptent une ligne de conduite particulière : la leur, la vôtre.



Les modèles

**Deux rebelles.
Un instinct commun pour la route.**

L'instinct de la performance et le désir d'indépendance ne font pas tout. Encore faut-il pouvoir allier ces deux qualités à une intensité à la hauteur de ses ambitions. C'est ce que font précisément

les nouveaux modèles Cayman. Sans compromis, avec l'intransigeance qui les caractérise. Ne se laissant impressionner par rien. Pour mieux impressionner eux-mêmes.



Pour suivre sa propre voie, à quoi bon demander son chemin ? Le nouveau Cayman.

Une seule idée le guide : sa volonté indispensable de tracer sa propre voie et d'y rester fidèle. Sans compromis. Sans concession. Sans détour.

L'un de ses principes clés : son moteur central. Il permet d'abaisser le centre de gravité et, par conséquent, d'améliorer l'agilité de la voiture pour des sensations au volant extrêmement sportives. Le nouveau moteur 6 cylindres à plat de 2,9 litres est là pour ça :

265 ch (195 kW) à 7 200 tr/min, couple maximal de 300 Nm atteint entre 4 400 et 6 000 tr/min. Départ arrêté, en 5,8 secondes, le nouveau Cayman est déjà à 100 km/h. Avec la nouvelle boîte de vitesse Porsche Doppelkupplung (PDK) en option, cette accélération



ne lui demandera que 5,7 secondes. Vitesse de pointe avec la boîte mécanique : 265 km/h. Autres chiffres : une réduction de la consommation allant jusqu'à 10 % et une réduction des émissions de CO₂ pouvant atteindre 12 % selon les boîtes de vitesse. Une boîte mécanique à 6 rapports d'une grande précision transmet cette puissance aux roues. Pour s'adapter aux performances du moteur, les disques de frein

avant du nouveau Cayman ont été redimensionnés. Leur grand diamètre permet de raccourcir les distances de freinage et d'augmenter la sécurité. L'équipement de série prévoit des jantes 17 pouces, dont le nouveau design, en étoile, laisse apercevoir l'imposant système de freinage. Côté intérieur, l'habitacle dégage d'emblée une impression de haute qualité. Premier exemple : tous les volants en cuir sont proposés avec une couronne

en cuir lisse. Second exemple, parmi d'autres : la nouvelle console centrale conserve une dominante noire, classique. Son équipement est un peu moins : le nouveau système audio CDR-30 avec écran 5 pouces est de série. Un chargeur 6 CD est disponible en option. Le nouveau Cayman a trouvé sa propre voie. Sans avoir à demander son chemin à quiconque. Sauf à vous, bien entendu.



Difficile de le brider. Il n'en fait qu'à votre tête.

Le nouveau Cayman S.

N'accepter aucun compromis. Prendre ses décisions en connaissance de cause et ne se laisser guider que par ce que l'on veut réellement. Adopter un point de vue clair. S'engager sur une voie prometteuse, celle de la concep-

tion d'une voiture de sport à nos yeux exceptionnelle. De cette prise de conscience est né un nouveau moteur central de 3,4 litres avec système d'injection directe d'essence (DFI

– cf. page 34). Puissance : 320 ch (235 kW) à 7 200 tr/min. Couple maximal : 370 Nm à 4 750 tr/min. Réduction de la consommation et des émissions de CO₂ : respectivement jusqu'à 15 % et 16 %, selon la boîte de vitesse.

Le nouveau Cayman S sprinte jusqu'à 100 km/h départ arrêté en à peine 5,2 secondes. L'accélération ne prend fin qu'à 277 km/h. La boîte Porsche Doppelkupplung (PDK – cf. page 48) est disponible en option. En association avec le Pack Sport Chrono optionnel, l'accélération se fera en 4,9 secondes seulement. Le nouveau Cayman S ne se distingue pas du nouveau Cayman par son surcroît de puissance

uniquement. Il affiche également une esthétique différente.

En premier lieu par son spoiler avant couleur carrosserie ainsi que par sa nouvelle sortie d'échappement double en acier spécial. Comme bien d'autres éléments du nouveau Cayman S, la sonorité se veut débridée.

Le système de freinage optimisé, doté d'étriers rouges monobloc en

aluminium à 4 pistons, se chargera au besoin de tempérer cet instinct de puissance. Pour mieux canaliser celui-ci, le Cayman S est monté sur des jantes « Cayman S II » 18 pouces. Leur nouveau design est une image de dynamisme à l'état pur, qui va de pair avec l'ensemble de la silhouette de ce modèle.

Le nouveau Cayman S est plus qu'une simple voiture de sport. C'est avant tout une Porsche.



Transmission

**Pour atteindre des sommets,
il faut s'en donner les moyens.**

Deux nouveaux moteurs. Un seul et même objectif : davantage de puissance et de motricité, pour moins de consommation et d'émissions de CO₂. Position : centrale – à 30 centimètres

derrière le conducteur. Très proche aussi de l'asphalte. La moindre pression sur l'accélérateur attise son désir instinctif d'aller de l'avant – et laisse entendre une musicalité à la hauteur des performances.

Pour nos ingénieurs : une même volonté intransigeante d'aller de l'avant.

Les moteurs des nouveaux modèles Cayman.

Moteurs 6 cylindres à plat.

Les deux modèles Cayman sont équipés chacun d'un moteur central 6 cylindres à plat spécifique, totalement nouveau.

Le moteur 2,9 litres du nouveau Cayman développe 265 ch (195 kW) à 7 200 tr/min. Son couple maximal est de 300 Nm entre 4 400 et 6 000 tr/min. Le nouveau moteur du Cayman S vous parlera un langage encore

plus explicite : 3,4 litres avec, pour la première fois, un système d'injection directe (DFI – cf. page 34). Puissance : 320 ch (235 kW) à 7 200 tr/min. Son couple maximal est de 370 Nm à 4 750 tr/min.

Ces deux nouveaux moteurs savent convaincre par leurs chiffres, leur faible niveau sonore, leur cycle de charge optimal, et le plaisir incroyable qu'ils génèrent en tournant si rondement – pour une réduction de la consommation et

des émissions de CO₂ allant respectivement jusqu'à 15 et 16 %, selon les modèles. Sur le Cayman S, ces performances sont le résultat combiné de l'injection directe (DFI), de l'allègement de la voiture et de diverses autres

technologies de pointe telles que le VarioCam Plus (cf. page 43). Ce dispositif augmente le couple à bas régime et renforce la puissance à haut régime. Injection et allumage sont pilotés par le module de gestion électronique du moteur et le conducteur dose son désir de puissance grâce à un accélérateur à commande électronique. La sonorité Porsche suit en conséquence, naturellement.



Moteur 6 cylindres à plat de 3,4 litres du Cayman S

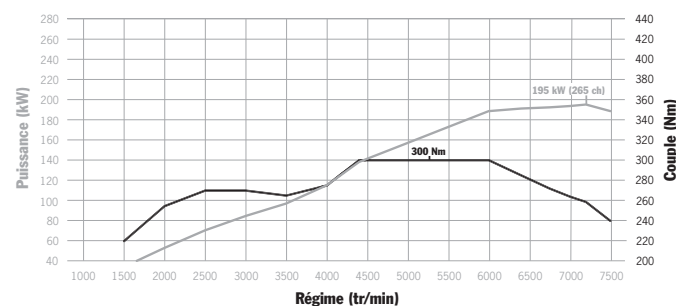

Cayman : 300 Nm entre 4 400 et 6 000 tr/min, 265 ch (195 kW) à 7 200 tr/min

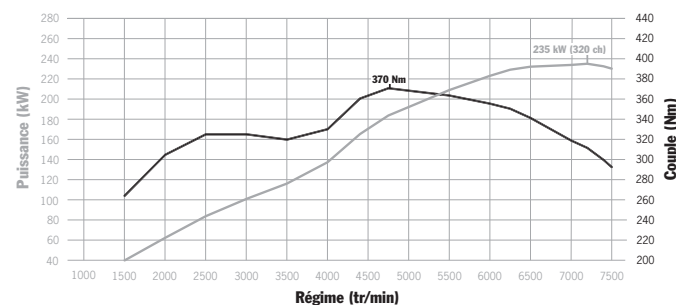

Cayman S : 370 Nm à 4 750 tr/min, 320 ch (235 kW) à 7 200 tr/min



Cayman S

Injection directe d'essence (Direct Fuel Injection, DFI).

Le nouveau moteur du Cayman S bénéficie de l'injection directe (DFI – Direct Fuel Injection). Au millième de seconde près, ce

système injecte le carburant directement dans la chambre de combustion au moyen de soupapes électromagnétiques, et ce à une pression de 120 bars.

Les angles du jet et du cône d'injection ont été optimisés en fonction des valeurs de couple, de puissance, de consommation et d'émissions. Le mélange de carburant est ainsi plus homogène et rend la combustion plus efficace.

Selon les conditions d'utilisation, l'injection du carburant peut se faire en plusieurs fois.

Le mélange étant injecté directement dans le cylindre, le refroidissement de la chambre de combustion s'en trouve amélioré. Le taux de compression plus élevé

(12,5:1) délivre plus de puissance tout en augmentant le rendement du moteur.

La baisse de la consommation et des émissions de CO₂ peuvent ainsi aller jusqu'à respectivement 15 % et 16 % (selon les boîtes de vitesse). Le réglage de l'injection

reste l'affaire du module de gestion électronique du moteur. Pour mieux préserver l'environnement, le système de traitement des échappements permet de descendre en deçà des limites autorisées par les normes EURO 5, déjà très strictes.

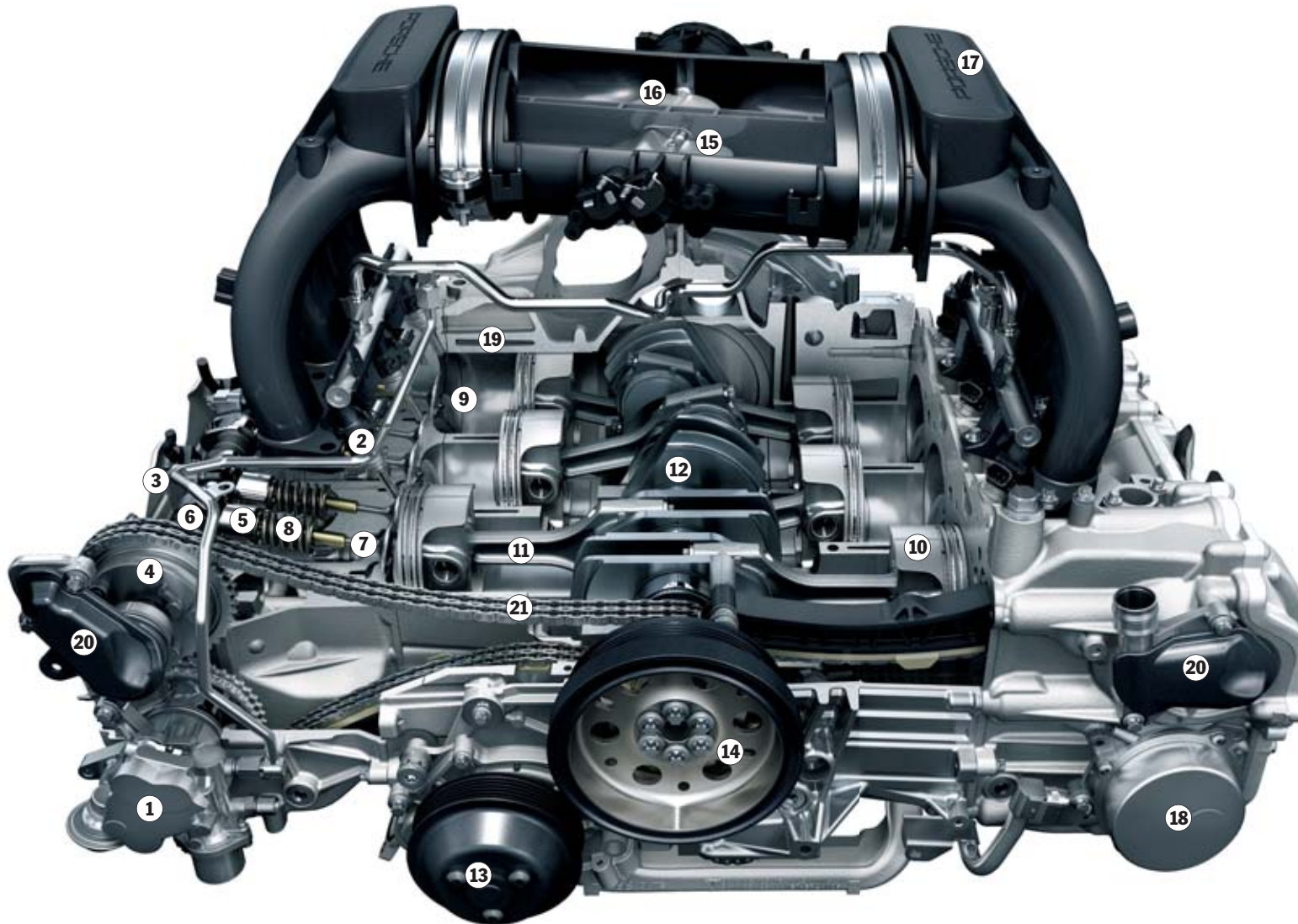

1. Pompe haute pression
2. Injecteur haute pression
3. Bobine d'allumage
4. Électrovanne du régulateur d'arbre à cames
5. Poussoir de commande avec compensation hydraulique du jeu des soupapes
6. Arbre à cames d'admission
7. Soupapes d'admission
8. Ressort de soupape
9. Chambre de combustion à paroi recouverte d'Alusil
10. Piston en aluminium forgé
11. Bielle forgée
12. Vilebrequin
13. Pompe à eau
14. Amortisseur de vibrations
15. Clapet de résonance
16. Clapet collecteur distributeur
17. Collecteur d'admission avec résonateur intégré
18. Pompe à vide
19. Chemise humide
20. Ventilation du carter-moteur
21. Chaîne de transmission



Cayman

Allègement.

Les deux nouveaux moteurs Cayman sont composés d'un alliage léger tout à leur avantage, allègement rimant ici avec abaissement... de la consommation. Jusque dans ses moindres

détails, la conception vise à réduire le poids de cette nouvelle génération d'organes. L'intégration complète des paliers d'arbre à cames dans les culasses y a, par exemple, contribué.

Système intégré de lubrification à carter à sec.

Son principe garantit une lubrification optimale, même en conduite sportive. Il assure par ailleurs des fonctions de refroidissement.

Le réservoir d'huile se trouve dans le moteur même. Quatre pompes à huile acheminent l'huile des culasses directement dans le carter d'huile. Une cinquième, logée dans le carter d'huile, alimente directement les points de lubrification du moteur.

Pour éviter toute perte d'aspiration qui risquerait d'affecter l'efficacité du système, l'alimentation de ces points est complétée par une pompe à huile électronique qui intervient en fonction des besoins. En cas de nécessité, la pompe fonctionnera à pleine puissance, tandis que sa puissance sera réduite si les besoins en lubrification sont moins élevés.

L'alimentation en huile est ainsi optimisée en fonction des situations ; la consommation et les émissions de CO₂ s'en trouvent en outre réduites.

Pour les moteurs, ces détails signifient que la lubrification est encore plus fiable, même en cas de sollicitations extrêmes comme lors de fortes accélérations.



Cayman

Refroidissement moteur.

Les moteurs des modèles Cayman sont refroidis par eau selon le principe du flux transversal utilisé en course automobile. Chaque cylindre est ainsi alimenté individuellement en liquide de refroidissement et toutes les soupapes sont donc protégées contre une sursollicitation et une usure prématurée. Ce système diminue à la fois les risques de cliquetis, la consommation et les émissions.

Module de gestion du moteur.

Le module de gestion électronique du moteur commande et régule de manière optimale toutes les fonctions essentielles du moteur en toutes circonstances (voir graphique). Résultats : puissance et couple optimisés, consommation et émissions réduites. Autre fonction importante : la régulation sélective de cliquetis. Les six cylindres ne travaillant jamais exactement dans les mêmes conditions, la régulation de cliquetis doit être surveillée séparément pour chacun d'entre eux. Le point

d'allumage peut alors être reporté individuellement en cas de besoin. Ceci ménage les cylindres et les pistons dans les plages de haut régime. Conforme aux normes européennes, le système de diagnostic embarqué (OBD – On Board Diagnostic) détecte rapidement les éventuelles erreurs ou dysfonctionnements des systèmes d'échappement et d'alimentation. Il les indique au conducteur en cours de route afin d'éviter une augmentation des émissions polluantes ou une surconsommation inutile.

Données d'entrée

| | |
|--|---|
| Signal de vitesse de rotation du vilebrequin | → |
| Signal de phase des arbres à cames | → |
| Signal de charge | → |
| Angle du papillon des gaz | → |
| Sondes lambda | → |
| Capteur de cliquetis | → |
| Températures – liquide de refroidissement – air d'admission – air du compartiment moteur – huile moteur – air ambiant | → |
| Pression – huile moteur – carburant – pression ambiante | → |
| Vitesse du véhicule | → |
| Climatisation | → |
| Pédale d'accélérateur | → |

Régulation/Commande

| | |
|---|---|
| → | Allumage |
| → | Injection classique (Cayman)/Injection directe d'essence (Cayman S) |
| → | Régulation du ralenti via le papillon des gaz et l'allumage |
| → | Chauffage des sondes lambda |
| → | Pompe à carburant (Cayman)/pompes à carburant régulées (Cayman S) |
| → | Ventilation du réservoir |
| → | Position de l'arbre à cames |
| → | Modification de la levée des soupapes (VarioCam Plus) |
| → | Prise d'air secondaire (Cayman) |
| → | Ventilateur |
| → | Démarrreur |
| → | Pompe à huile variable |
| → | Pompe à carburant (Cayman S) |
| → | Papillon des gaz |

Module de gestion électronique du moteur
ME 7.8/Cayman – SDI 3.1/Cayman S

Interface CAN couplée avec la régulation du comportement dynamique, le boîtier de commande de la boîte de vitesse, l'anti-démarrage, l'instrumentation de bord, la régulation de la climatisation, la touche Sport, la touche Sport Plus, la touche Echappement sport, le système de diagnostic embarqué, etc.



Système d'admission à résonance.

Le système d'admission avec collecteur à double flux possède un clapet qui s'ouvre et se ferme en fonction d'un régime défini. Ce système à double résonance utilise les vibrations de la masse d'air – créant ainsi un effet de suralimentation – pour optimiser le mélange. Avantage 1 : un couple plus élevé à bas régime, une courbe de couple plus régulière et une puissance accrue à régimes élevés. Avantage 2 : un timbre encore plus vigoureux ..., typiquement Porsche.

Système VarioCam Plus.

VarioCam Plus est un système de calage variable de l'admission et de la levée des soupapes. Il régule le fonctionnement moteur, réduit la consommation et diminue les émissions tout en garantissant une puissance et des valeurs de couple élevées.

VarioCam Plus est un concept deux-en-un qui réagit en fonction de la charge et du régime. Les variations sont imperceptibles. Résultat : une accélération spontanée et un niveau sonore très faible.

Le réglage de la levée des soupapes dépend d'une commande électrohydraulique et s'effectue sans à-coups grâce à un régulateur à ailettes progressif.

Pour optimiser l'apport en carburant et favoriser un réchauffement rapide du moteur à basses températures, VarioCam Plus sélectionnera une course plus grande avec un retard à l'ouverture. Dans les plages de régimes moyens à faibles, le système réduit la course des soupapes et avance leur ouverture afin de diminuer la consommation et les émissions. Pour atteindre des couples élevés et optimiser la puissance, le système augmente la course des soupapes.

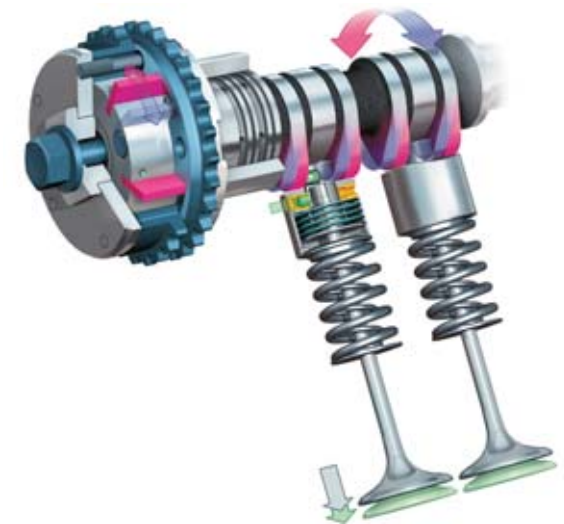

VarioCam Plus



Système d'échappement du Cayman S



Sortie d'échappement du Cayman



Sortie d'échappement double du Cayman S



Cayman S

Allumage.

Les modèles Cayman disposent d'un système d'allumage à distribution statique haute tension qui assure une efficacité d'allumage élevée par une bobine séparée pour chaque bougie. Le système de gestion électronique du moteur commande directement chaque bobine d'allumage.

Système d'échappement.

Le système d'échappement – avec sortie d'échappement double pour le Cayman S – est en acier spécial. Jusqu'à ce que les deux collecteurs se rejoignent dans le tube de liaison, les flux sont séparés en deux lignes d'échappement et peuvent donc être traités plus efficacement dans chacune d'elles. Il en résulte une puissance et un couple plus élevés.

Quatre sondes lambda travaillent en synergie pour réguler individuellement le mélange carburé de chaque rangée de cylindres et contrôler le traitement des émissions dans les catalyseurs des deux lignes.

En option, les deux modèles Cayman peuvent recevoir un échappement sport qui leur confère une sonorité encore plus puissante.

Entretien.

Même si l'entretien régulier est un facteur important, les intervalles de maintenance doivent être espacés au maximum. Pourquoi ? Parce qu'une Porsche est faite pour la route, et non pour les garages.

L'alternateur, la pompe de direction assistée et le climatiseur sont entraînés par une seule courroie autoréglable. Le réglage

hydraulique des poussoirs de soupape évite d'avoir à ajuster la distribution. En utilisation normale, les chaînes d'entraînement des arbres à cames ne demandent aucun entretien. Hormis les bougies, le système d'allumage est sans entretien.

En clair : votre Porsche se fera rare dans nos ateliers.



1. Système de refroidissement

**2. Assistance au freinage
(servofrein)**

3. Levier de vitesse/Sélecteur

4. Amortisseur PASM

**5. Boîte mécanique à 6 rapports
ou boîte Porsche Doppel-
kupplung (PDK) à 7 rapports**

**6. Système d'admission à
résonance**

**7. Vase d'expansion du
liquide de refroidissement**

8. Papillon des gaz

9. Élément de liaison

10. Silencieux

11. Point d'accord

**12. Tubulure de remplissage
d'huile**

13. Tube de filtre à air

Pour être sûr d'arriver à bon port, nous n'y allons pas par quatre chemins.

La transmission.

Nouvelle boîte Porsche Doppelkupplung (PDK).

La boîte de vitesse PDK est disponible en option. Elle s'utilise en mode manuel ou automatique. Le changement des rapports est ultrarapide et sans coupure de puissance. Résultat : des valeurs d'accélération nettement plus

élevées et une consommation réduite – tout en garantissant un grand confort d'utilisation, analogue à celui que procure une boîte automatique à convertisseur de couple.

La boîte PDK possède en tout 7 rapports : l'étagement des 6 premiers rapports est sportif –

la vitesse de pointe est atteinte en 6^e. La 7^e est un rapport long, qui autorise une nouvelle baisse de la consommation.

Cette nouvelle boîte PDK se compose de 2 boîtes intégrées dans un même carter. Comme 2 boîtes nécessitent 2 embrayages, la boîte PDK est conçue avec deux

embrayages humides, immergés dans un bain d'huile.

Ce double embrayage relie les deux sous-boîtes via 2 arbres de commande indépendants (l'arbre 1 tourne à l'intérieur de l'arbre 2, évidé à cet effet), qui transmettent le couple moteur en alternance, sans coupure de puissance.

Ainsi, la force du moteur est toujours transmise par l'une des sous-boîtes et son embrayage, le rapport directement supérieur étant « en attente », prêt à être activé dans la seconde sous-boîte. Pendant que le couple moteur se transmet par l'intermédiaire de celui des deux embrayages qui se ferme, l'ouverture du deuxième permet la présélection d'un rapport adapté sur l'autre boîte. Les changements de vitesse s'effectuent en quelques millièmes de seconde.

L'embrayage 1 commande la première sous-boîte pour les rapports impairs (1, 3, 5, 7) et la marche arrière. L'embrayage 2 commande la deuxième sous-boîte pour les rapports pairs (2, 4, 6).



Cayman S

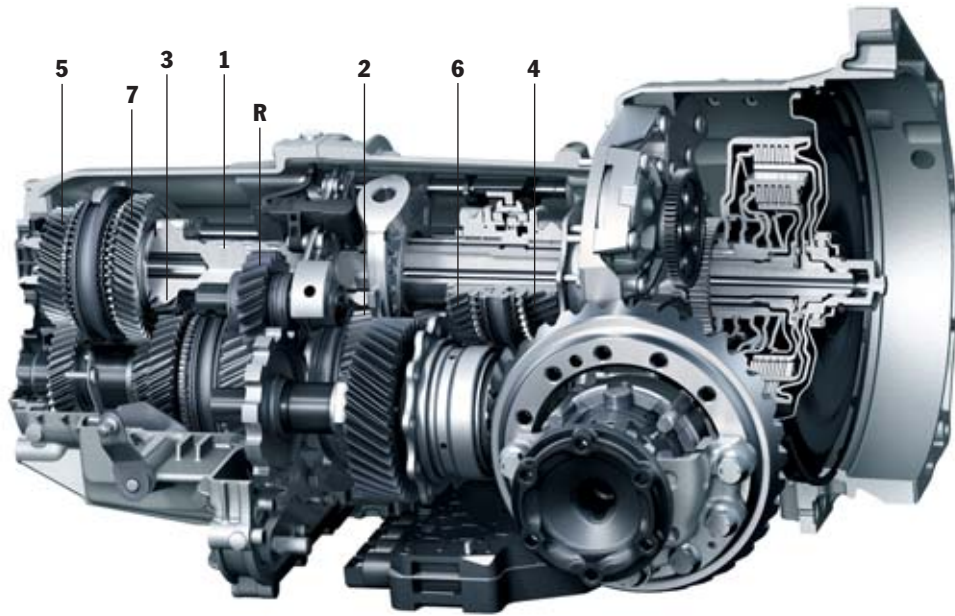

Boîte Porsche Doppelkupplung (PDK)

Fonctionnement de la boîte de vitesse Porsche Doppelkupplung (PDK).

Le vilebrequin transfère le couple sur le volant bimasse. Puis le couple est transmis via le carter d'embrayage aux embrayages multidisques – ou plus précisément aux supports de lamelles externes respectifs.

La pression d'huile commande l'embrayage 1 qui se ferme, créant une adhérence avec l'arbre 1. La sous-boîte 1 – par l'intermédiaire d'un différentiel – transmet alors le couple au train arrière. À ce moment, la boîte de vitesse PDK présélectionne le rapport suivant. Le couple moteur est transmis respectivement à l'autre support de lamelles externes. Le processus de croisement intervient au signal de changement de rapport : tandis que l'embrayage 1 s'ouvre,

l'embrayage 2 se ferme, créant l'adhérence avec l'arbre de commande 2 pour transmettre le nouveau couple aux roues. Le rapport engagé est affiché au tableau de bord. En fonction du mode choisi, les changements de rapports sont plus confortables ou résolument sportifs, en quelques millièmes de seconde.

Avantage par rapport à une boîte mécanique : des changements de rapport ultrarapides sans

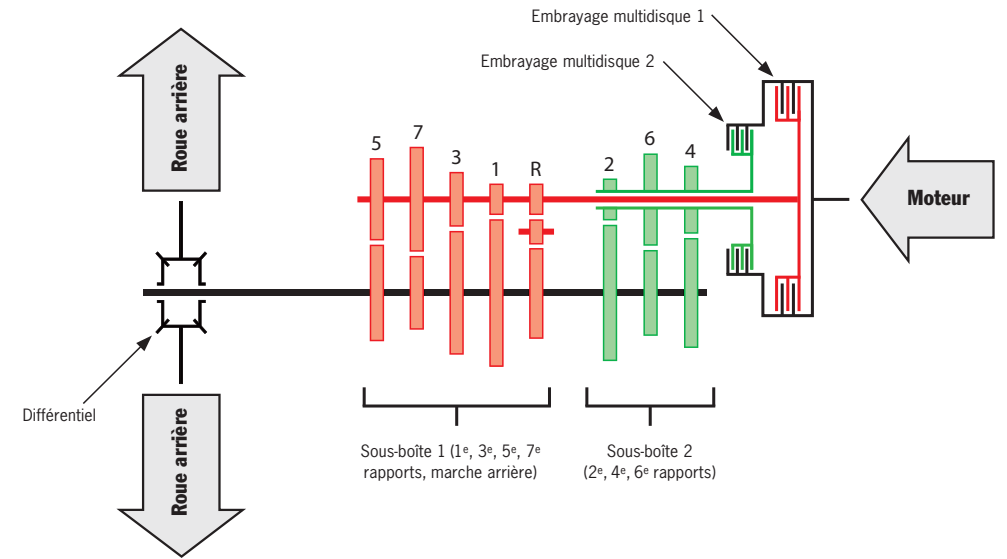

Principe de la boîte PDK

rupture de couple, pour une nette amélioration des accélérations. Avantage par rapport à une boîte automatique à convertisseur de couple : une dynamique nettement accrue, pour un confort comparable. Et, dans les deux cas, une consommation réduite.

En raison de la conception compacte de la boîte, les masses en rotation sont limitées. Résultat : une plus grande réactivité du moteur et un poids allégé.

L'excellent rendement du moteur et la présence d'un 7^e rapport plus long favorisent une plus grande sobriété et une réduction des émissions. Les valeurs sont équivalentes à celles obtenues avec une boîte manuelle.

Avec le Pack Sport Chrono optionnel, la boîte de vitesse PDK s'enrichit de deux fonctions : la fonction « Launch Control » pour une accélération maximale départ arrêté et une fonction

« cartographie course » qui optimise le passage des rapports. Pour un comportement proche de la compétition (cf. page 62).

La boîte PDK combine ainsi sportivité, efficacité et confort. Le résultat se fait sentir par un plaisir de conduite permanent, tel que vous l'espérez.



Volant sport PDK à 3 branches

Volant sport PDK à 3 branches.

Associé à la boîte PDK en option, le volant sport à 3 branches de série dispose de 2 commandes ergonomiques.

Une petite pression du pouce et la boîte PDK passe le rapport supérieur. Pour rétrograder, il suffit de tirer la commande vers soi avec l'index, et le tour est joué. Vous pouvez utiliser indifféremment la main gauche ou droite.

Sélecteur PDK.

Le style particulier du sélecteur PDK privilégie la fonctionnalité et l'ergonomie. Il permet également de passer les rapports manuellement. Il s'utilise très facilement et suit la même logique que les commandes du volant sport à 3 branches : une légère poussée vers l'avant pour passer le rapport supérieur, une légère pression vers l'arrière pour rétrograder.

Même lorsque le sélecteur est en position automatique, vous pouvez passer les rapports manuellement à l'aide des commandes situées sur le volant.

Boîte mécanique à 6 rapports.

Les deux modèles Cayman sont désormais équipés de série d'une boîte mécanique à 6 rapports. La course des rapports est réduite et le réglage sportif – comme il convient pour les nouveaux modèles Cayman.



Sélecteur PDK



Lever de vitesse en carbone

Le volant moteur bimasse réduit à un minimum le niveau sonore des organes de distribution et de transmission, tandis que la transmission par câble évite la répercussion des vibrations au levier de vitesse.

Assistance au démarrage.

La fonction d'assistance au démarrage équipe de série les deux types de boîtes : mécanique et PDK. Elle facilite les démarrages en côte. Ce dispositif détec-

te automatiquement tout arrêt en côte et, lorsque vous relâchez la pédale de frein et qu'une vitesse est engagée, il maintient automatiquement la pression des freins sur les quatre roues pendant environ 2 secondes. Il garde ainsi la voiture à l'arrêt sans risquer un mouvement de recul non contrôlé du véhicule. La pression de freinage diminue à nouveau en présence d'un couple d'accélération suffisant dans un laps de temps de 2 secondes (avec la boîte de vitesse mécanique : accélérer puis embrayer).



Châssis

Pourquoi penser qu'il serait moins agréable de suivre toujours le chemin le plus direct ?

Pour un caractère aussi rebelle que celui des nouveaux modèles Cayman, un châssis capable d'encaisser les difficultés de toutes les routes était indispensable. Il devait en outre être contrôlé

avec précision. Pour ce faire, tous ses composants doivent être ajustés de manière optimale les uns aux autres. Unique but visé : que vous puissiez vivre pleinement son envie de bouger avec vous.

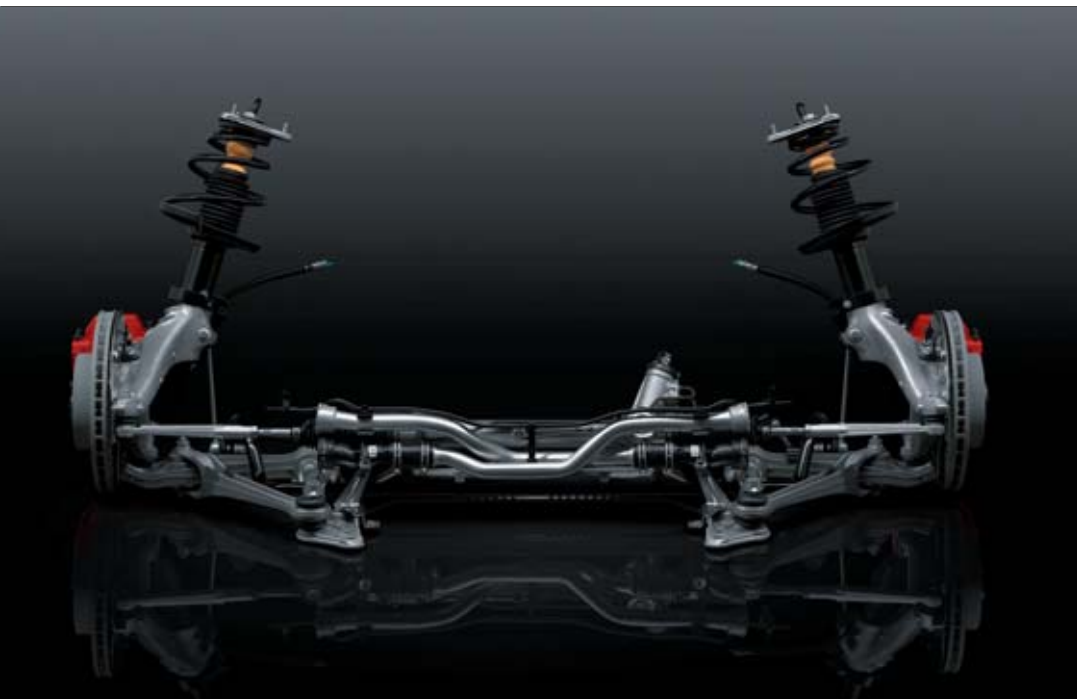

Essieu avant du Cayman S de conception allégée avec bras de suspension et jambes de force



Essieu arrière du Cayman S de conception allégée avec bras de suspension et jambes de force

Une agilité phénoménale sur les routes. Pour un sourire satisfait sur vos lèvres.

Le châssis.

Les nouveaux modèles Cayman suivent leur propre voie, une ligne claire et nette. Ceci vaut également pour leur châssis. Leurs conducteurs veulent sentir la route au plus près, en permanence. La dynamique du moteur

doit être transmise à 100 % aux roues, et à la route.

Nous avons pour ce faire choisi d'équiper les nouveaux modèles Cayman d'essieux de conception allégée avec bras de suspension et jambes de force. À l'avant comme à l'arrière. Le réglage

des ressorts, des amortisseurs et des stabilisateurs a été revu pour encore plus de dynamique et de confort. Ce nouveau châssis sera ainsi dans son élément dans les changements de trajectoire à vive allure ou les courbes serrées.

La position centrale du moteur et l'extrême résistance à la torsion et à la flexion de la carrosserie annulent presque tout effet de roulis et de tangage. Les réactions du châssis sont d'une précision absolue, en toute circonstance, en accélération comme au freinage. La conception allégée de l'ensemble

contribue à réduire le poids total du véhicule ainsi que celui des masses non suspendues. La plupart des pièces mobiles des essieux sont en aluminium.

Le résultat est là : une stabilité exceptionnelle, même en forte sollicitation. Le réglage de la voie,

large pour une telle voiture, n'y est pas non plus étranger. Vous disposez ainsi d'énormes réserves, à la fois de motricité et de sécurité.

Direction.

Que serait un châssis sans une adéquation parfaite avec la direction ? Impossible à imaginer chez Porsche. La direction assistée travaille ici de manière aussi précise et directe que le châssis, en ménageant vos efforts. Lorsque le volant ne

bouge que très peu autour de sa position centrale, par exemple lors d'un parcours sur autoroute, la démultiplication est plus tolérante. L'agilité et la réactivité restent néanmoins à leur meilleur niveau. Plus le coup de volant enregistré est ample, plus la direction assistée répondra rapidement en conséquence. Une mesure

particulièrement appréciable dans les virages serrés et pour les manœuvres de stationnement. La sécurité active est maintenue en permanence, tout comme votre plaisir de conduite. Le rayon de braquage n'est que de 11,1 mètres. Le volant est par ailleurs réglable en hauteur et en profondeur. Vous trouverez de plus amples détails sur les volants en page 81.



Cayman S



Cayman S



Jante « Cayman II » 17 pouces



Jante « Cayman S II » 18 pouces

Jantes.

Le nouveau Cayman est chaussé de série de jantes 17 pouces. Leur design inédit en forme d'étoile séduit par son allure sportive élancée. Il fait également la part belle aux imposants étriers de frein en aluminium noir anodisé. Le nouveau Cayman S campe, de son côté, sur des jantes 18 pouces. L'agencement des branches, à l'instar des aubes d'une turbine, confère au nouveau Cayman S une allure

extrêmement puissante. L'offre de jantes pour les deux modèles monte, sur demande, jusqu'à 19 pouces. Toutes les jantes proposées peuvent être munies d'étrous antivol. Vous trouverez le détail de l'offre de jantes en page 117.

Système de contrôle de la pression des pneus (TPM).

La nouvelle génération du système de contrôle de la pression des

pneus (TPM) indique les pertes de pression par un affichage sur l'écran de l'ordinateur de bord. Le conducteur peut vérifier la pression des quatre pneus sur le tableau de bord. L'actualisation des données est désormais encore plus rapide, à chaque fois que vous mettez le contact, que vous refaites la pression ou que vous changez une roue. Encore un atout pour votre confort et votre sécurité.

Porsche Active Suspension Management (PASM).

L'option PASM assure le réglage électronique des amortisseurs. Elle a été adaptée à l'augmentation de la puissance des nouveaux modèles Cayman. Le réglage s'effectue en continu, de manière active, en fonction du mode de conduite et des conditions de route. La carrosserie est en outre surbaissée de 10 mm.

Le conducteur a le choix entre 2 programmes : « Normal » et « Sport ». En mode « Normal », l'amortissement sportif reste confortable ; en mode « Sport », il se fait plus ferme. Selon le mode choisi, le PASM sera ainsi plus sportif ou plus confortable que le châssis de série. En fonction du mode activé par le conducteur et du type de conduite perçu, le système choisit automatiquement le réglage de l'amortissement optimal entre les deux profils.

Des capteurs détectent les mouvements de la carrosserie, par exemple lors de fortes accélérations, de freinages intenses ou de conduite sur revêtement irrégulier. Selon le mode choisi, le boîtier de commande régule la force d'amortissement en conséquence pour réduire le roulis et le tangage afin que chaque roue reste en contact avec la route.

Exemple : en mode sport, les amortisseurs adoptent une courbe de comportement plus dure. En cas de revêtement routier irrégulier, le PASM passe automatiquement en quelques millièmes de seconde sur un programme plus souple afin d'améliorer l'adhérence tout en restant dans la plage de programmation du mode sport, plus ferme. Dès que la route redevient bonne, le système repasse à la courbe de comportement choisie à l'origine.

Si le conducteur est en mode normal mais conduit de manière dynamique, le système détecte cette conduite sportive et adapte

son programme à l'intérieur des courbes de comportement sportif-confortable. L'amortissement gagne en fermeté et le véhicule en stabilité.

Différentiel arrière à glissement limité.

Vous aimez la conduite sportive ? Vous passez une partie de votre temps libre sur les circuits ? Vous apprécierez alors sans doute le nouveau différentiel arrière à glissement limité, option disponible pour les jantes 18 et 19 pouces. Il optimise la motricité des roues arrière sur revêtements irréguliers et lors des accélérations en sortie de courbe. Il réduit en outre les réactions lors des accélérations et des décélérations en courbe. La tenue de route en situation extrême est d'autant plus magistrale : la voiture suit encore mieux la trajectoire choisie. Le PSM intervient plus rarement. En d'autres termes, vous vous faites toujours plus plaisir au volant et vous réalisez de meilleurs temps.



Phase de compression – Piston plus by-pass = réglage sportif confortable



Phase de détente – Piston seul = réglage sportif confortable



Phase de compression – Piston plus by-pass = réglage sportif plus ferme



Phase de détente – Piston seul = réglage sportif plus ferme



Chronomètre Sport Chrono

Pack Sport Chrono.

Conduire une simple Porsche ne vous suffit pas ? Nous le comprenons fort bien et vous proposons pour les deux nouveaux modèles Cayman l'option Pack Sport Chrono, qui adopte un réglage de châssis et de transmission résolument plus dynamique. Une garantie certaine pour davantage de plaisir au volant.

Ce mode sportif s'active par simple pression de la touche « Sport » sur la console centrale. Effets garantis : réactivité de l'accélérateur accrue, régulateur du régime

moteur réglé sur un programme plus serré, dynamique moteur digne d'une voiture de compétition et activation de l'échappement sport (en option).

L'option PASM passe également en mode « Sport », avec durcissement de la force d'amortissement et direction encore plus réactive en courbe. L'adhérence y gagne, ainsi que la motricité.

En mode automatique, la boîte Porsche Doppelkupplung (PDK), en option, repousse les points de changement de rapport vers des valeurs plus sportives. Le temps

de passage des vitesses est réduit, le passage des rapports devient plus sportif. À la moindre décélération, une fonction de rétrogradage dynamique descend automatiquement au rapport inférieur. En mode manuel, le passage des rapports est plus rapide.

En mode sport, la régulation du système PSM (cf. page 72) est retardée, favorisant une meilleure dynamique longitudinale et transversale. Le PSM autorise une conduite sportive au freinage en entrée de courbe comme en accélération en sortie de courbe, notamment à de faibles vitesses.

Lorsque la fonction PSM est déconnectée, le mode sport accroît encore l'agilité de la voiture. Pour votre sécurité, le système reste toujours en éveil pour intervenir automatiquement en cas de besoin si les deux roues avant atteignent des valeurs exigeant une intervention de l'ABS.

Le Pack Sport Chrono comporte de surcroît un autre élément crucial : un chronomètre orientable, au centre du tableau de bord, avec affichage à la fois numérique et analogique.

En association avec la boîte PDK, le Pack Sport Chrono comporte une touche « Sport Plus » associée à deux fonctions supplémentaires.

La première, appelée « Launch Control », favorise les démarrages départ arrêté, lorsque vous participez par exemple à un entraînement ou à une course sur circuit. Le principe est le suivant : placez le sélecteur sur la position « D » ou « M » et appuyez sur la touche « Sport Plus ». Enfoncez la pédale de frein avec le pied gauche tout

en accélérant à fond avec le pied droit. L'action de « kick-down » sur la pédale d'accélérateur permet de détecter le mode « Launch Control » et le régime monte à environ 6 500 tr/min ; le couple augmente et l'embrayage adhère légèrement. Le message « Launch control activé » s'affiche sur le tableau de bord. Puis relâchez la pédale de frein aussi vite que possible et préparez-vous à être catapulté.

Autre innovation : la fonction « cartographie course », qui optimise les changements de rapports en un temps record et choisit pour cela le moment optimal. Résultat : une accélération maximale. Pour une conduite hypersportive, sans compromis.

Pack Sport Chrono Plus.

Si vous avez opté pour l'option Porsche Communication Management (PCM – cf. page 92), vous pouvez demander de lui associer le Pack Sport Chrono Plus. Outre les fonctions du Pack Sport Chrono, ce pack-ci contient une mémoire



Touche « Sport » de la console centrale avec Touche « Sport Plus »

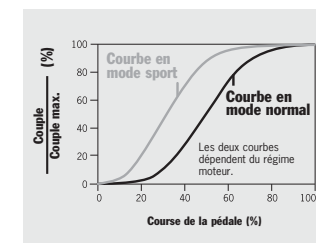

Courbe comparative de l'accélérateur électronique en mode normal et en mode sport

individuelle réglable par le biais du nouveau PCM, ainsi qu'un affichage des performances pour évaluer vos temps sur circuit.



Sécurité

**Une agressivité contrôlée.
Même en défense.**

Les nouveaux modèles Cayman sont sans aucun doute de vraies voitures de sport. À tout point de vue. Même quand il s'agit de sécurité, active comme passive. Dans ce domaine, la seule

confiance ne suffit pas. Il faut être sûr de tout, et se sentir aussi en sécurité. Nous y avons bien entendu pensé. Comment pourrait-il en être autrement chez Porsche ?

Là où il y a de l'insécurité, il n'y a pas de plaisir. La sécurité des nouveaux modèles Cayman.

Sécurité active.

Chez Porsche, la sécurité active est intégrée dans la conception d'un nouveau véhicule dès la phase d'étude. À lui seul, le réglage du châssis y contribue de manière décisive. Les reprises et l'accélération doivent être optimales pour autoriser des changements de trajectoire rapides, et les freins doivent réagir instantanément pour raccourcir les distances de freinage. L'adhérence est assurée par

le couple jantes-pneumatiques, mais aussi par l'aileron arrière à déploiement automatique et le bouclier avant aérodynamique, sans oublier le Porsche Stability Management (PSM – cf. page 72), une dotation de série.

Voir et être vu, tel est le but recherché par les nouveaux blocs optiques. Leur concept : un design incomparable, une intensité lumineuse inélectable. Les nouveaux phares avec feux de jour

à DEL assurent à tout instant une excellente visibilité, pour vous-même comme pour les autres automobilistes. Implantés en position très basse, les projecteurs antibrouillard offrent un éclairage remarquable. Le troisième feu stop est discrètement intégré dans la vitre du hayon. À l'arrière, les DEL font leur apparition sur les feux de recul, les feux stop ainsi que les feux antibrouillard. Avantages : ils s'allument plus vite et ont une intensité lumineuse élevée.



Cayman S

Phares Bi-Xénon avec contrôle de faisceau dynamique en virage et feux de jour à DEL.

En option sur les nouveaux modèles Cayman, les phares Bi-Xénon avec contrôle de faisceau dynamique en virage sont munis de feux de jour à DEL. Ils ont l'avantage d'offrir un éclairage deux fois plus intense que les halogènes. Le gain de luminosité permet d'éclairer la trajectoire de manière plus homogène. L'ajout de feux antibrouillard devient par conséquent superflu. Une fonction de lave-phares est également intégrée.

Le nouveau contrôle de faisceau dynamique en virage éclaire particulièrement bien la chaussée dans les courbes. Pour calculer l'angle du virage, des capteurs détectent en permanence la vitesse, l'accélération transversale et la position du volant. Ce calcul sert ensuite à commander l'orientation du faisceau dynamique – jusqu'à 15°, y compris pour les phares longue portée. Vous identifiez ainsi plus rapidement le profil de la route et d'éventuels obstacles.



Design nocturne avant



Design nocturne arrière



Phares Bi-Xénon avec contrôle de faisceau dynamique en virage et feux de jour à DEL



Système de freinage.

Si les accélérations des modèles Cayman sont impressionnantes, leur puissance de freinage maximale l'est tout autant, voire plus, puisqu'elle correspond au double de la puissance moteur.

Quelques rappels techniques. À l'avant comme à l'arrière, des étriers monobloc en aluminium à 4 pistons. De conception rigide, ils sont économes à la fois en place et en poids. Ils s'avèrent d'une réactivité particulièrement élevée et d'une souplesse étonnante. Le servofrein qui assiste le freinage réduit les efforts du conducteur sur la pédale avec une efficacité remarquable.

Un système de ventilation spécifique, reposant sur des ouïes à l'avant et un cheminement de l'air savamment calculé, refroidit l'ensemble des freins et augmente leur résistance et leur stabilité en utilisation intensive.

Le système de freinage a été ajusté en fonction de la puissance des nouveaux moteurs. Comme le Cayman S, le Cayman bénéficie à l'avant de disques de frein ventilés d'un diamètre de 318 mm. À l'arrière, les deux modèles sont équipés de disques de 299 mm. Les plaquettes de frein ont également été optimisées pour une meilleure performance. À l'arrière des nouveaux Cayman S, les disques de frein ont 4 mm d'épaisseur supplémentaires par rapport à ceux du Cayman. De quoi les rendre encore plus résistants. Signes distinctifs : sur le modèle Cayman, les étriers sont en aluminium noir anodisé alors qu'ils sont peints en rouge sur le Cayman S.

Sur les deux modèles, les disques sont également ajourés pour plus d'efficacité lorsque les freins sont humides, mais aussi pour gagner en poids et optimiser le refroidissement.

Et sur le nouveau Cayman S, vous pourrez opter pour des freins PCCB (Porsche Ceramic Composite Brake).



Freins de série du Cayman



Freins de série du Cayman S



Système de freinage PCCB (Porsche Ceramic Composite Brake)



Cayman S avec freins PCCB

Porsche Ceramic Composite Brake (PCCB).

Sur le Cayman S, nous vous proposons en option un système de freinage déjà largement testé avec succès en sollicitation intense sur circuit : le Porsche Ceramic Composite Brake (PCCB). Les disques de frein en céramique ont un diamètre de 350 mm à l'avant et à l'arrière. Leur performance au freinage est ainsi plus élevée.

Ils sont fabriqués à base de fibres de carbone et spécialement traités sous vide au nitrure de silicium, à des températures avoisinant 1 700 °C. Résultat : par rapport à des disques de frein en fonte, ces disques gagnent en dureté ainsi qu'en fiabilité à haute température. Leur faible coefficient de dilatation thermique évite les déformations lors des sollicitations extrêmes. Par ailleurs, les disques en céramique ne sont soumis à

aucune corrosion et font moins de bruit au freinage.

L'utilisation d'étriers monobloc en aluminium à 6 et 4 pistons respectivement sur les essieux avant et arrière assure une pression de freinage constante et élevée. Les freins répondent ainsi de façon rapide et précise, au moindre appui du pied sur la pédale.

Lors des sollicitations extrêmes, toutes les conditions sont donc réunies pour obtenir une distance de freinage plus courte. La sécurité du freinage est par ailleurs renforcée par la haute résistance au fading des disques PCCB.

Avantage décisif : ces disques de frein sont environ deux fois plus légers que les disques de frein en fonte de mêmes type et dimensions. Les masses non

suspendues et en rotation s'en trouvent allégées. Résultat : une meilleure adhérence au sol, un confort de conduite et de roulement supérieur, notamment sur les revêtements irréguliers, pour davantage d'agilité et de maniabilité.

En utilisation sur circuit ou en conduite sportive, l'usure des disques de frein, et plus particulièrement des plaquettes – quelle que

soit la marque – augmente considérablement. Après un week-end de conduite intensive sur circuit, une révision effectuée par un spécialiste, voire le remplacement de certains composants, est nécessaire.



Cayman

Le Porsche Stability Management (PSM).

Le système PSM, de série, régule de manière automatique la stabilité du véhicule dans les situations de conduite extrêmes. Des capteurs évaluent de façon permanente la direction, la vitesse, la vitesse de lacet ainsi que l'accélération transversale. Le PSM calcule alors la trajectoire réelle du véhicule sur la base des valeurs fournies. Au moindre écart, il réagit par un freinage individuel des roues pour maintenir le cap.

Associé à l'ABD (différentiel automatique de freinage) et à l'ASR (système d'antipatinage), il améliore également la motricité lors des accélérations sur sol irrégulier. Pour toujours plus d'agilité. Associé au mode Sport du Pack optionnel Sport Chrono (cf. page 62), le PSM retarde son intervention – notamment dans la plage de vitesse allant jusqu'à 70 km/h. Les conducteurs plus sportifs peuvent aussi désactiver le PSM. Pour une question de sécurité, il est néanmoins automatiquement réactivé en cas de freinage plus

énergique avec une régulation ABS intégrée sur l'une des deux roues avant (ou sur les deux roues en mode Sport). L'ABD reste en permanence actif.

Le nouveau PSM bénéficie en outre de plusieurs améliorations et se dote de deux fonctions supplémentaires : préremplissage du circuit de freinage et assistance au freinage.

Sécurité passive : la conception.

Les modèles Cayman satisfont à toutes les normes en vigueur sur la protection des occupants. Ceci, dans tous les cas de figure : collision frontale, décalée, latérale et arrière, et même en cas de tonneau. La structure de la carrosserie est conçue autour d'un habitacle hyperrigide offrant une protection maximale. L'avant

est équipé d'une structure de longerons et de traverses (1) qui assure une propagation calculée de l'onde de choc pour minimiser la déformation de l'habitacle. Un tablier (2) breveté Porsche, en acier ultrarigide, permet en outre d'absorber l'énergie transmise par les longerons avant. Cette conception réduit aussi la déformation du plancher. Pour augmenter la rigidité globale de

la structure, les portes (3) ont également été renforcées. En cas de collision frontale, les ondes de choc sont transmises dans la structure latérale par un chemin de charge supérieur (4). Cela permet d'améliorer le comportement en cas de déformation de l'habitacle.

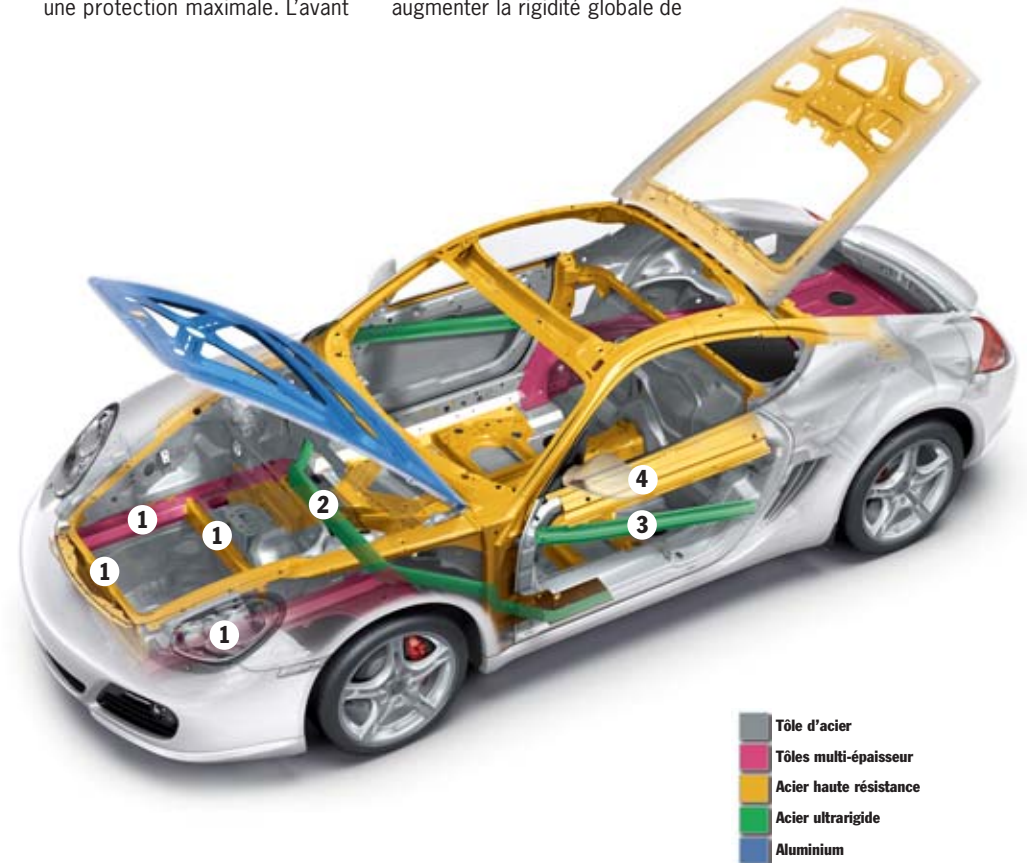

Sécurité passive : les airbags.

Le déclenchement des deux airbags grand volume se fait en deux temps en fonction de la gravité du choc. En cas de choc peu important, les occupants sont retenus par une activation de niveau 1 de leurs coussins, qui se gonflent à une pression plus faible, pour réduire le risque de blessure des passagers. Le système POSIP – Porsche Side Impact Protection System

Protection – est également de série. Il se compose de protections anti-encastrement latérales intégrées aux portes, et de deux airbags latéraux par côté. Les airbags de thorax sont logés dans les bandes extérieures des sièges, les airbags de tête sont intégrés dans les éléments de panneau de porte. D'un volume d'env. 8 litres chacun, ils présentent une protection efficace en cas de collision latérale.

Parmi les autres caractéristiques de sécurité proposées de série, on note les appuie-tête intégrés dans les dossiers de siège, la colonne de direction déformable, les ceintures de sécurité à 3 points avec prétensionneur et limiteur d'effort, la structure absorbant l'énergie dans le tableau de bord ainsi que les tissus et matières ignifuges de l'habitacle.



Porsche Side Impact Protection System (POSIP)



Cayman

Protection contre le vol.

Les deux modèles possèdent d'origine un dispositif antidémarrage par transpondeur qui est complété de série pour le Cayman S par un système d'alarme avec contacteurs de feuillures (disponible en option pour le Cayman). L'activation et la désactivation du système d'alarme se font via une commande à distance intégrée dans la clé de contact qui commande également le verrouillage et le déverrouillage des portières. Vous pouvez opter, sur les deux modèles, pour un

système d'alarme volumétrique surveillant l'habitacle.

Pré-équipement Vehicle Tracking System.

Au départ de l'usine pour le Cayman S (en option pour le Cayman), nous vous proposons un pré-équipement pour le montage ultérieur du Porsche Vehicle Tracking System via le programme Porsche Tequipment. Ce système de géolocalisation, qui nécessite le pré-équipement d'un câblage spécifique et d'une

batterie de capacité plus élevée, permet de retrouver une voiture volée dans un grand nombre de pays européens.

Sièges enfant.

Les sièges passager (à l'exception des sièges baquet sport) peuvent accueillir un siège enfant équipé d'une fixation ISOFIX. Le programme Porsche Tequipment propose le pré-équipement siège enfant avec la fonction de désactivation de l'airbag passager ainsi qu'une gamme complète de sièges enfant.



Confort

**Une voiture pas comme les autres.
À utiliser comme les autres : chaque jour.**

À quoi bon tant de confort dans une voiture de sport aussi intranquillante ? On se le demanderait presque si l'on ne savait pas déjà

que pour vivre aussi intensément sa liberté au volant, il est préférable que rien ne vienne la restreindre. Surtout dans une Porsche.

L'ennemi n° 1 de la voiture de sport ?

La routine du quotidien. C'est du moins ce que croient certains.

Le confort des nouveaux modèles Cayman.

Rien à voir avec une « voiture du dimanche ». Elle sera au contraire de sortie 365 jours par an. C'est un principe Porsche, auquel sont également soumis les nouveaux

modèles Cayman – automatiquement. Le contraire eût été impensable vu leur instinct pour l'action. L'effet de clarté et d'espace intérieur est fabuleux.

Y concourent sans conteste la position d'assise très basse, la forme en coupole du toit et les grandes surfaces vitrées. Le confort des sièges est exemplaire,

l'ergonomie typiquement Porsche, et chaque élément de commande est à portée de main. La console centrale a été repensée. Elle comprend notamment le nouveau sys-

tème audio CDR-30. Les espaces de rangement aussi ont été revus. L'avant dispose d'un coffre et un grand espace est également ménagé pour les bagages sous le hayon.

En résumé, vous pourrez profiter de votre nouveau Cayman tous les jours, sans souci. Quel rapport, donc, entre une Porsche et le quotidien ? Votre plaisir au volant.



Habitacle du Cayman S avec équipements personnalisés, dont sièges baquet sport et autres équipements personnalisés du programme Porsche Exclusive



Tableau de bord du Cayman S avec équipements personnalisés, dont PCM, combiné actif, système de contrôle de la pression des pneus (TPM), Pack Sport Chrono Plus, PDK

Instrumentation.

Les divers instruments avec fonds de compteur noirs sur le Cayman et couleur aluminium sur le Cayman S vous donnent toutes les informations nécessaires. Un seul regard suffit. Au centre se trouve le compte-tours analogique avec affichage de la vitesse au

format numérique, ainsi que l'affichage de l'ordinateur de bord de série, réglable individuellement. Autres valeurs affichables à volonté : consommation moyenne, autonomie restante, données de l'option TPM. L'instrument de droite donne entre autres l'heure et la température extérieure. Si le véhicule dispose de l'option

boîte Porsche Doppelkupplung (PDK), c'est également à droite qu'apparaît le schéma indiquant le rapport enclenché. À gauche, vous retrouvez le tachymètre analogique et l'affichage numérique des kilométrages total et partiel. L'éclairage intérieur blanc facilite la lisibilité.

Volants.

Dans les nouveaux modèles Cayman, vos mains se posent sur un volant sport à 3 branches avec airbag grand volume, une dotation de série. La colonne de direction se règle en profondeur et en hauteur. La couronne de volant est en cuir. Vous pouvez également opter

pour un volant multifonction à 3 branches dont les touches intégrées permettent de commander les fonctions du système audio, du module de navigation et du téléphone. Le volant multifonction est disponible en cuir lisse, AluDesign, Carbone ou Bois Makassar.

Sur les véhicules équipés de la boîte PDK, le volant est muni de boutons traversants permettant de passer les rapports en gardant les mains sur le volant (cf. page 52). Si vous avez opté pour l'option sièges chauffants, vous disposerez alors également de l'option chauffage du volant.



Siège confort avec mémoire côté conducteur



Siège sport adaptatif avec mémoire côté conducteur



Siège baquet sport



Climatisation automatique

Sièges série.

Les sièges standard avec bande centrale en alcantara procurent un confort remarquable : excellente assise et suspension optimale. Ils assurent un meilleur maintien en courbe sans limiter la liberté de mouvement. En version standard, les sièges bénéficient du réglage mécanique en profondeur et en hauteur. L'inclinaison du dossier est électrique. Ils s'adaptent pratiquement à toutes les morphologies, pour que le conducteur puisse trouver la position de conduite souhaitée.

Sièges confort à mémoire côté conducteur.

En option, vous pouvez disposer de sièges confort avec réglages électriques de la hauteur et de la profondeur des sièges, de la position du dossier et du support lombaire, ainsi que de l'inclinaison de l'assise. Les fonctions de mémorisation couvrent le réglage des rétroviseurs extérieurs et des positions du siège. Deux boutons de commande logés dans les contre-portes permettent de commander deux réglages personnalisés. Par ailleurs, chacune des deux clés de contact peut mémoriser une position d'assise propre.

Sièges sport.

Par rapport aux sièges standard, les sièges sport en cuir optionnels sont plus fermes. Les bandes extérieures plus larges de l'assise et du dossier augmentent le maintien latéral. Le réglage en hauteur et en profondeur est mécanique, la position du dossier est ajustable électriquement.

Sièges sport adaptatifs à mémoire côté conducteur.

Ces sièges avec habillage cuir disponibles en option présentent les mêmes caractéristiques de réglage que les sièges confort et bénéficient en outre du réglage électrique des bandes extérieures

de l'assise et du dossier. La fonction de mémorisation comprend tous les réglages électriques du siège conducteur et des rétroviseurs extérieurs, à l'exception de ceux des bandes extérieures.

Sièges baquet sport*.

Ces sièges optionnels à dossier rabattable, avec airbag thorax intégré et réglage manuel de la profondeur sont constitués d'une coque en matériau composite renforcé de fibres de verre et de fibres de carbone, recouverte d'une finition carbone. Particularité : les mécanismes de pivotement du dossier sont situés dans la partie supérieure des bandes extérieures,

ce qui permet de conserver le maintien latéral propre aux sièges de compétition au niveau du bassin.

Sièges chauffants et sièges ventilés.

Sur demande, tous les sièges, à l'exception des sièges baquet sport, peuvent bénéficier d'une option chauffage à deux niveaux. Les sièges standard et les sièges confort peuvent recevoir en option une nouvelle fonction : la ventilation du siège (uniquement en association avec l'option sièges chauffants, la climatisation automatique, les sièges partiel cuir ou l'intérieur tout cuir). Un système d'aspiration d'air élimine l'humidité

générée par la transpiration. Cette fonction propose 3 niveaux de ventilation.

Climatisation.

L'équipement de série des nouveaux modèles Cayman comporte une climatisation manuelle efficace et discrète. Une climatisation automatique est disponible en option.

Régulateur de vitesse automatique.

Une régulation automatique de vitesse couvrant une plage de 30 à 240 km/h est disponible en option.

* Les sièges baquet sport ne sont pas compatibles avec les systèmes de retenue pour enfant.



Lunette arrière

Éclairage d'accompagnement.

Grâce à cet équipement de série, lors de l'ouverture ou de la fermeture du véhicule à l'aide de la télécommande de la clé, les antibrouillards ou les feux de jour à DEL s'allument automatiquement pour éclairer votre chemin. Pratique, surtout en pleine obscurité. La durée de temporisation peut être modifiée au moyen des options PCM (cf. page 92) et Pack Sport Chrono Plus (cf. page 62).

HomeLink® (Mécanisme d'ouverture de porte de garage).

La fonction optionnelle HomeLink® est logée dans la console de pavillon. Il s'agit d'un mécanisme programmable intégré qui peut commander jusqu'à 3 portes de garage, systèmes d'éclairage ou systèmes d'alarme.

Vitres latérales hydrophobes.

Les vitres latérales bénéficient d'un traitement hydrophobe. L'eau et les salissures adhèrent moins sur les vitres, offrant ainsi une vue impeccable, quel que soit le temps.

Essuie-glace avant.

Discrets par leur conception, les essuie-glaces sont à la fois aérodynamiques et esthétiques. Ils disposent d'un système d'intervalles



Cayman avec Assistance Parking

de balayage réglable et sont équipés de deux buses doubles chauffantes avec filtre intégré. En option, ils peuvent recevoir un capteur de pluie intégré (en association avec les rétroviseurs intérieur et extérieurs anti-éblouissement automatiques).

Lunette arrière.

La lunette arrière est teintée et chauffante. Sa large surface vitrée assure une excellente visibilité arrière. Un cache fixé sur la paroi

intérieure du hayon protège la partie basse du coffre des regards indiscrets.

Essuie-glace arrière.

Les modèles Cayman peuvent sur demande être équipés d'un essuie-glace arrière spécifique. Sa forme est en harmonie avec le design d'ensemble de la voiture.

Assistance Parking.

Intégrés harmonieusement dans la partie arrière de la carrosserie, les capteurs de l'assistance parking sont activés dès que vous enclenchez la marche arrière. Lorsque vous êtes à proximité d'un obstacle, vous êtes averti par un signal sonore. Plus vous vous approchez, plus le signal s'intensifie.



Cayman avec ligne de bagages Porsche Design Driver's Selection adaptée

Transport.

Les nouveaux modèles Cayman sont conçus pour satisfaire vos besoins d'indépendance et d'autonomie. À tout moment, quelle que soit la destination choisie. Que ce soit pour le simple plaisir de conduire ou pour vous déplacer d'un endroit à l'autre, pour aller faire vos courses ou pratiquer vos sports préférés, par exemple. Les modèles Cayman vous offrent suffisamment de place pour ranger

toutes vos affaires dans leurs deux coffres, leurs nombreux espaces de rangement ou encore grâce au système de transport sur toit. Sans altérer bien entendu tout le plaisir que vous pouvez éprouver au volant. Peu importe la destination.

Coffre avant.

Le coffre avant est revêtu de moquette noire. Il offre une capacité de 150 litres.

Coffre arrière.

Ce compartiment à bagages garni de moquette de la teinte de l'habitacle est constitué de la plage arrière – située au-dessus du compartiment moteur et accessible de l'intérieur – et du coffre arrière, en contrebas. Il offre une bonne flexibilité de rangement et peut accueillir des bagages plus grands. D'une capacité totale de 260 litres, il est très pratique ; les surfaces

situées au-dessus du compartiment moteur, ainsi que des bols de suspension droit et gauche, s'habilleront sur demande de la couleur de la carrosserie.

La plage arrière placée au-dessus du compartiment moteur est délimitée à l'avant par une barre de maintien qui réduit le risque de glissement des bagages en cas de freinage brusque. Une grille de séparation des bagages, disponible en option, peut être montée à l'arrière des sièges. Un filet fixé sur le compartiment moteur par quatre œillets permet de maintenir les petits bagages. Une bande en acier inoxydable crée une séparation visuelle entre la plage arrière et le coffre arrière, en contrebas, emplacement idéal pour ranger les bagages plus volumineux. Il comporte également 4 œillets pour fixer un filet à bagages.

Autre astuce : la trappe de maintenance pour faciliter le remplissage du liquide de refroidissement et de l'huile moteur.



Coffre avant



Coffre arrière



Grille de séparation des bagages



Coffre arrière

Rangements.

L'habitacle des modèles Cayman recense une multitude de rangements ergonomiques et idéalement situés. Coté passager, on trouve une boîte à gants de belle dimension avec serrure à clé. Si vous choisissez le système audio optionnel, elle accueillera le range-CD. Vous trouverez d'autres rangements dans la console centrale, sous le système audio ou le PCM ainsi que dans la console centrale arrière et dans les accoudoirs des portes. Sur le Cayman S, les couvercles de ces rangements sont garnis de cuir. Deux autres compartiments de rangement disposés au niveau du compartiment moteur, derrière le conducteur et le passager, offrent chacun un volume de chargement de 4,5 litres. Sans oublier les 2 porte-gobelets individuels, intégrés dans la baguette décorative du tableau de bord.



Vide-poches de portière



Boîte à gants verrouillable



Porte-gobelets

Système de transport sur toit.

Proposé en option, le système de transport sur toit s'intègre parfaitement dans les lignes de carrosserie pour optimiser l'aérodynamique. Conçu en aluminium, il est très léger.

Son mécanisme simple facilite le montage. Le système de transport sur toit permet de fixer différents types de supports : malle de toit, porte-vélo, porte-skis, porte-snowboards, etc. – pour garder l'esprit sportif 365 jours par an. La charge

de toit autorisée est de 60 kg. Le pré-équipement pour le système de transport sur toit fait partie des dotations d'origine. Les différents supports sont disponibles via Tequipment ou dans votre Réseau Officiel Porsche.



Cayman avec système de transport sur toit

**Partez sans tambour ni trompette,
mais toujours en musique.**

Audio et communication – Les systèmes Porsche.

Certes, il est difficile d'égaliser le son puissant et rocailleux des moteurs Porsche. Nous avons tout de même relevé le défi pour vous offrir, grâce à nos systèmes audio, une réelle alternative.

Système audio CDR-30.

Les deux modèles Cayman sont équipés de série du nouveau système audio CDR-30 avec écran 5 pouces (monochrome) et lecteur de CD compatible mp3. Un chargeur de 6 CD est disponible en option.

Le double tuner avec fonction RDS permet de mémoriser 30 stations au total. Les fonctions d'Autostore et de régulation dynamique du volume en fonction de la vitesse font également partie des dotations de série. Tout comme la haute qualité du son. Grâce à l'installation de série comprenant 2 haut-parleurs pour les aigus dans le tableau de bord, 2 haut-parleurs pour les fréquences moyennes dans les contre-portes et 2 amplificateurs de 25 W chacun. Pour apprécier encore mieux vos musiques préférées, vous pouvez opter

pour le Pack Audio Plus ou le BOSE® Surround Sound-System.

L'utilisation du nouveau CDR-30 est des plus simples : toutes les fonctions principales sont accessibles directement à l'aide de touches, et les plus importantes sont reprises au niveau des touches spécifiques du volant multifonction (en option).



Système audio CDR-30

**Par principe, vous refusez de vous plonger dans les modes d'emploi ?
Nous nous en doutions.**

Nouveau PCM (Porsche Communication Management) avec module de navigation.

Les modèles Cayman peuvent recevoir en option un nouveau système Porsche Communication Management (PCM). Cette unité centrale commande les fonctions du système audio, du système de navigation et du module de communication.

Le large écran de 6,5 pouces, à commande tactile, constitue la principale caractéristique du PCM. Outil aux talents multiples, son utilisation est fonctionnelle, innovante et surtout très simple. Son écran, très bien structuré, comporte 5 lignes maximum par page, ce qui assure une utilisation rapide. Comme dans le passé, vous pouvez également le piloter à l'aide du bouton multifonction droit.

Aux adeptes de la radio, le PCM propose jusqu'à 42 mémoires et un double tuner FM avec fonction RDS qui recherche automatiquement la fréquence optimale de la station sélectionnée. Le lecteur CD/DVD permet désormais d'écouter de la musique enregistrée au format mp3 ou, en association avec l'option BOSE® Surround Sound-System, au format Discrete Surround 5.1 à partir de CD ou de DVD. Un chargeur 6 CD/DVD intégré est disponible en option pour le PCM, avec possibilité de diffuser les données audio enregistrées au format mp3.

Module de navigation pour PCM.

Disponible en option, le module de navigation GPS possède désormais un disque dur contenant les données cartographiques de la plupart des pays européens. L'écran tactile réagit spontanément par simple effleurement des symboles. Il facilite la saisie et affiche immédiatement les différentes informations sur la circulation ou les points d'intérêt (POI). Il permet également d'ajouter rapidement des arrêts à l'itinéraire prévu.



Porsche Communication Management (PCM)

La nouvelle fonction cartographique peut afficher les cartes en deux dimensions (2D) ou en perspective (3D). Des pictogrammes de changement de direction facilitent l'orientation aux sorties d'auto-route. Le mode « splitscreen » permet pour sa part de subdiviser l'écran en deux parties pour afficher d'un côté la carte et de l'autre les pictogrammes des diverses informations routières.



Visualisation des cartes en perspective (3D) avec indication directionnelle



Visualisation des cartes en 2D

Carnet de bord électronique pour PCM.

En option, le PCM peut être complété par un carnet de bord électronique qui permet d'enregistrer automatiquement les données

essentielles de chaque trajet. Vous pouvez ensuite transférer les données du PCM sur votre ordinateur personnel via la fonction Bluetooth® ou l'interface USB (en option).

Tuner TV pour PCM.

Si vous le souhaitez, vous pouvez également commander un tuner TV pour recevoir les images télévisées analogiques ou numériques non codées – pour votre sécurité, uniquement à l'écran lorsque votre Cayman est à l'arrêt.

Commande vocale pour PCM.

L'option de commande vocale nouvelle génération permet de commander par la voix les principales fonctions du PCM. En règle générale, chaque menu affiché à l'écran peut être activé oralement. Quelle que soit la voix, le système reconnaît les mots et les chiffres prononcés, tels qu'affichés, et exécute les commandes dictées. Tout se passe oralement et le système ne nécessite aucun apprentissage préalable.

Module téléphone pour PCM.

Le module téléphone GSM quadribandes optionnel offre un confort élevé et une qualité vocale optimale. Pour téléphoner en fonction mains-libres ou à l'aide du combiné sans fil, disponible en option, il suffit alors d'insérer votre carte SIM dans le lecteur de carte intégré au PCM. Vous pouvez aussi opter pour une solution plus confortable, la connexion Bluetooth® de votre téléphone mobile via le profil SAP* (SIM Access Profile). Une fois la liaison établie automatiquement, le système déconnecte l'antenne de votre téléphone mobile et utilise l'antenne externe du véhicule afin d'économiser la batterie du téléphone mobile. Si le téléphone mobile est compatible, le système utilise sa fonction Bluetooth® pour accéder à la fois aux numéros enregistrés sur la carte SIM et dans la mémoire interne. Tout se passe par l'intermédiaire du PCM, sans sortir votre téléphone mobile de votre poche.

Pré-équipement pour téléphone mobile (avec PCM et CDR-30).

Un pré-équipement pour la connexion Bluetooth® aux téléphones mobiles utilisant uniquement la fonction mains-libres (HFP – Handsfree Profile)* est proposé en option. Lorsque vous passez ou recevez des appels via le profil HFP, le PCM ou le système audio CDR-30 sert tout simplement de combiné mains-libres, sans que vous ne sortiez votre téléphone mobile de la poche. Vous pilotez alors les fonctions de base du téléphone mobile via le PCM ou le CDR-30. La liaison GSM se fait via l'antenne de votre téléphone mobile**. Le pré-équipement pour téléphone mobile est disponible avec et sans console de fixation.

Interface audio universelle pour PCM et CDR-30.

Trois connecteurs optionnels, intégrés dans le coffre de

rangement de la console centrale, vous permettent de connecter un iPod®, une clé USB, un lecteur mp3 ou toute autre source audio via l'interface AUX. Le lecteur audio externe (iPod®, clé USB, mp3) peut être commandé aisément depuis le PCM. Le port USB vous servira également à télécharger les performances enregistrées par la fonction d'affichage du Pack Sport Chrono Plus et les données du carnet de bord électronique.

En association avec le système audio CDR-30 de série, l'interface audio universelle en option présente une prise AUX pour le branchement de diverses sortes de sources audio.

Pack Audio Plus (pour PCM et CDR-30).

Pour les oreilles sensibles, le Pack Audio Plus est disponible en option. La puissance totale de ses 9 haut-parleurs réunis, 235 watts, vous permet de profiter d'une

sonorité parfaitement adaptée à l'habitacle.

Le réglage du son s'effectue via le menu du système audio CDR-30 ou du Porsche Communication Management optionnel (PCM – cf. page 92). L'ensemble comprend un range-CD intégré dans la boîte à gants.

Chargeur CD ou CD/DVD.

Un chargeur 6 CD intégré est disponible en option pour le système audio CDR-30. L'option PCM peut de son côté être équipée d'un chargeur 6 CD/DVD intégré (lecture de données audio et vidéo uniquement possible en association avec le PCM). Les deux chargeurs frontaux, compatibles mp3, permettent de charger facilement un maximum de 6 CD ou DVD.

* Pour plus de détails sur les téléphones mobiles compatibles avec ce système, contactez le Réseau Officiel Porsche ou consultez le site www.porsche.com.

** Voir remarque page 125.

BOSE® Surround Sound-System (pour PCM et CDR-30).

Une option BOSE® Surround Sound-System spécifiquement adaptée aux modèles Cayman est disponible pour le système audio CDR-30 de série comme pour l'option PCM. Un total de 10 haut-parleurs, dont un subwoofer actif, un haut-parleur central, ainsi qu'un amplificateur numérique 7 canaux intégré d'une puissance totale de 385 W, vous offriront de grandes heures de musique.

Les enregistrements audio ou vidéo sur DVD encodés au format numérique 5.1 sont diffusés, uniquement via l'option PCM, avec une qualité exceptionnelle. Il s'agit d'un codage multicanal à la source qui permet de reproduire les informations sonores d'origine.

Le système Discrete 5.1 Surround-Sound utilise 5 canaux sonores (2 canaux stéréo avant gauche et droit, 1 canal central, 2 canaux

stéréo arrière gauche et droit surround) plus une voie spécifique réservée aux effets spéciaux pour la restitution des sons graves. L'espace sonore, authentique et naturel à l'avant comme à l'arrière, donne ainsi une impression saisissante de réalisme et de profondeur des sons surround. Résultat : une reproduction fidèle des sons, d'une grande précision, pure et authentique, diffusée à 360°, comme dans une salle de cinéma ou lors d'un spectacle.

Comme dans le passé, vous pouvez continuer à écouter des CD conventionnels (sur le CDR-30 exclusivement) en qualité stéréo ou en mode surround grâce à la technologie Centerpoint®, brevetée par BOSE®. À partir du signal stéréo, le nouvel algorithme Centerpoint® II recrée un espace acoustique fidèle et naturel.

Le circuit de traitement Surround Stage® développé par BOSE® transmet chaque canal audio produit par un DVD ou généré par la technologie Centerpoint®

aux enceintes appropriées pour diffuser un son surround parfaitement équilibré à toutes les places.

Outre les qualités surround, l'espace acoustique du BOSE® Surround Sound-System contribue à créer un son sur mesure à tout moment. La fonction loudness dynamique renforce les graves pour compenser la sensibilité de l'ouïe lorsque le son baisse. À l'aide d'un microphone, la technologie AudioPilot® Noise Compensation mesure tous les bruits dans l'habitacle pour adapter et restituer automatiquement un son optimal.

BOSE® Surround Sound-System – la vraie alternative à la sonorité rocailleuse de votre Porsche. Sans doute même la seule.



Haut-parleur central 7,0 cm pour les fréquences moyennes (Centerspeaker)



Subwoofer actif, enceinte 10,2 x 15,3 cm pour les graves au niveau du plancher côté passager



Une enceinte néodyme de 8,0 cm pour les fréquences moyennes et une de 20,0 cm pour les graves*

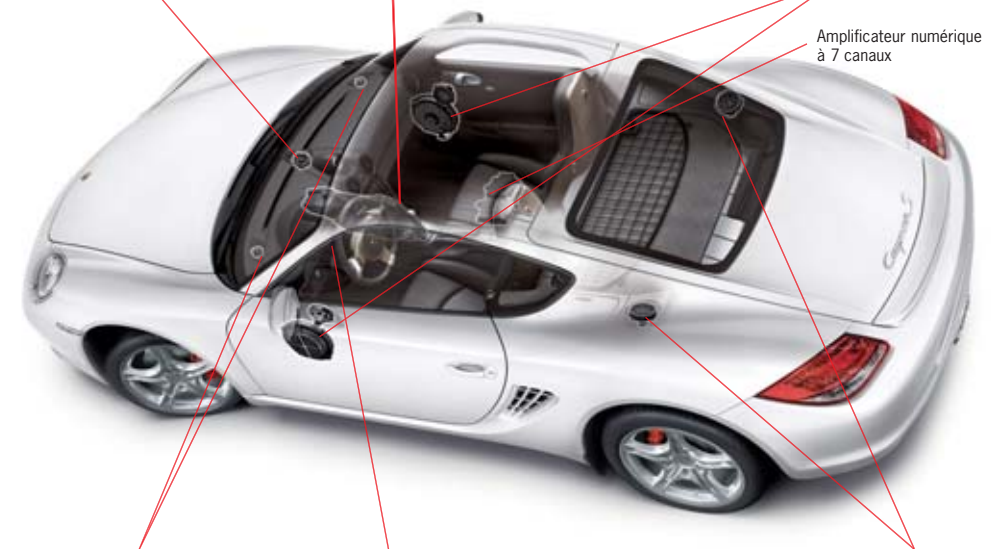

Amplificateur numérique à 7 canaux



Enceinte néodyme 2,5 cm pour les fréquences aiguës



Microphone pour l'AudioPilot® sur la colonne de direction



Enceinte néodyme 8,0 cm pour les fréquences moyennes

* Enceinte néodyme pour les fréquences graves avec technologie brevetée par BOSE® autorisant un rendu des basses de qualité supérieure dans une enceinte extraplate.



Environnement

L'évolution technologique n'est pas l'unique clef de notre avenir. Notre pouvoir d'adaptation joue aussi un rôle.

Les nouveaux modèles Cayman affichent un tempérament certain : volontaires, intransigeants, et pourtant très faciles à vivre. Cela se voit à leur façon de s'adapter, par exemple, à l'environnement.

Pour tous les modèles Porsche, respecter les directives environnementales européennes est un devoir. L'efficacité et le rendement sont aussi affaire de caractère.

Malgré son allure rebelle, il suit à la lettre le livre blanc.

En ces temps de débat sur les changements climatiques, et plus particulièrement sur le rôle des émissions de CO₂, chaque automobiliste se demande comment contribuer à la protection de l'environnement. Quelle réponse apporter à cette discussion ? La nôtre participe d'une longue tradition : la recherche du rendement maximal.

Chaque année, Porsche réduit les émissions de CO₂ de ses voitures de 1,7 %. Par rapport à la puissance de nos moteurs, nous figurons parmi les constructeurs affichant les taux d'émission de CO₂ les plus faibles. Un résultat obtenu grâce au rendement élevé de nos moteurs (lié, par exemple, à l'injection directe d'essence, DFI), à la construction allégée, à l'optimisation de l'aérodynamique et aux faibles coefficients de frottement de nos voitures.

Notre département de gestion de l'environnement implanté à Weissach veille scrupuleusement à réduire l'impact négatif sur la nature. Ce service veille à assurer un équilibre parfait entre le développement et la protection de l'environnement. Objectif : des performances maximales, tout en préservant l'aspect écologique. À l'image des nouveaux modèles Cayman.

Traitement des gaz d'échappement.

Les deux moteurs se conforment aux normes en vigueur (EURO 5 en Europe et ULEV aux États-Unis). Le bilan est exemplaire. Porsche nous prouve ainsi que même des voitures de sport puissantes peuvent afficher des taux d'émissions modérés, dans leurs différentes catégories. Ainsi, le nouveau Cayman figure non

seulement parmi les voitures de sport les plus puissantes, mais aussi parmi les plus « propres ».

Ce bilan positif est obtenu grâce à l'utilisation d'un catalyseur à deux niveaux, composé de deux « monolithes » montés en cascade. Il s'agit de deux supports revêtus de fins canaux de refroidissement pour la dépollution des gaz d'échappement.

Les sondes lambda contrôlent et régulent ainsi individuellement la composition des gaz d'échappement de chaque rangée de cylindres. Une autre sonde lambda par rangée de cylindres contrôle le traitement des gaz d'échappement dans chaque catalyseur (p. 44).*

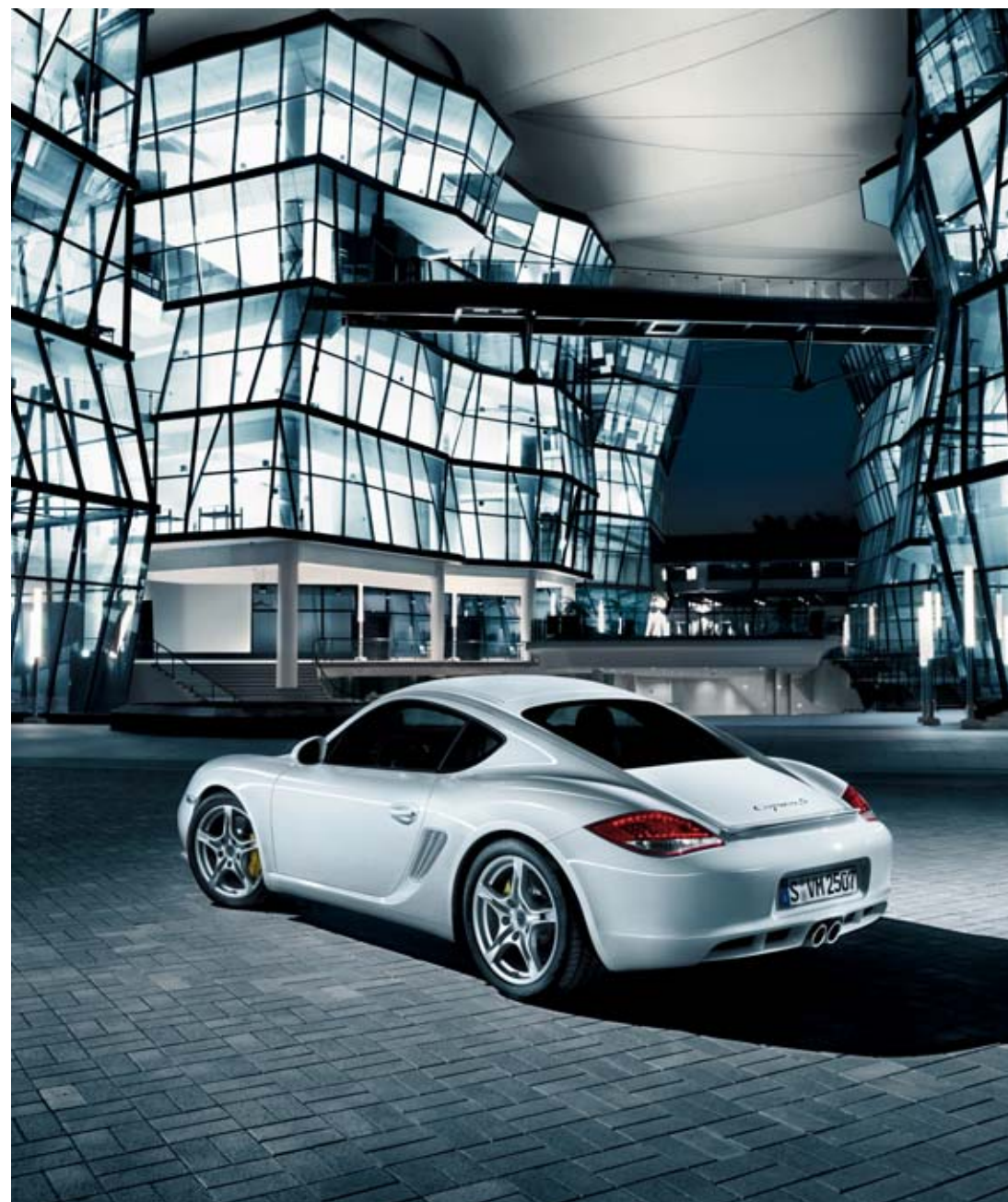

* Hormis dans les pays où est commercialisée de l'essence au plomb.



Consommation et recyclage.

Le gain de poids constitue l'un des principaux objectifs de Porsche, pour des raisons économiques et écologiques. C'est la base fondamentale permettant d'obtenir de faibles valeurs de consommation tout en offrant des performances exceptionnelles.

L'aspect économique repose sur la présence accrue d'alliages d'aluminium, de magnésium, ainsi que sur l'utilisation de matériaux composites et de tôles d'acier haute résistance, nettement plus robustes que les tôles en acier ordinaire. Les modèles Cayman se composent d'environ 20 % d'alliages légers. L'aspect écologique se concentre sur un choix plus ciblé de matériaux et de technologies modernes, respectueux de l'environnement. Tous les matériaux sont identifiés pour faciliter le recyclage sélectif. Pour résumer, les nouveaux modèles Cayman atteignent aujourd'hui un taux de recyclage d'environ 85 %.

Porsche utilise exclusivement des peintures hydrodiluable non polluantes. Dans les modèles Cayman, vous ne trouverez aucune trace d'amiante ni de CFC. Chez Porsche, le respect de l'environnement se fait en amont, dès la phase de conception et de développement.

Carburant.

Les nouveaux modèles Cayman sont déjà conçus pour rouler avec un carburant contenant jusqu'à 10 % de bioéthanol. Le bilan en CO₂ s'en trouve amélioré. L'éthanol est un biocarburant issu de matières premières végétales renouvelables qui, pour leur propre croissance, absorbent le CO₂ présent dans l'atmosphère. Les émanations d'hydrocarbures ont été réduites à un minimum. Un filtre à charbon actif et le revêtement spécifique du réservoir contribuent activement à la protection de l'environnement. Tous les conduits du circuit de carburant sont en aluminium, et les conduites d'évaporation en matériau composite multicouche.

Niveau sonore.

Les nouveaux modèles Cayman satisfont à toutes les réglementations en vigueur, et ceci sans aucun encapsulage du moteur. Les bruits sont directement traités à la source. Les composants moteurs sont plus rigides, les pièces en mouvement plus légères et les tolérances très précises. La mise en place sur le système d'admission de silencieux à gros volume ou de résonateurs permet d'optimiser l'insonorisation pendant toute la durée de vie de la voiture.

Entretien.

Les intervalles de maintenance espacés présentent de nombreux avantages : pour vous, un gain de coût et de temps ; pour l'environnement, une gestion plus équilibrée des ressources et des pièces d'usure. Pour plus de précision sur les intervalles de maintenance, reportez-vous aux tarifs spécifiques.



Personnalisation

**Nous fournissons la voiture.
Le reste dépend de vous.**

Certes, les nouveaux modèles Cayman sont déjà quelque part un premier reflet de votre tempérament. Vous pouvez néanmoins apporter au vôtre une note encore plus personnelle.

Laissez-vous inspirer par les nombreuses possibilités et composez-vous un modèle Cayman bien précis : le vôtre.



Cayman S avec intérieur cuir naturel Gris Pierre

L'avantage du bon goût : ne jamais goûter à ce qui pourrait être moins bon.

Équipements personnalisés.

Aucune obligation, aucune restriction non plus. Vous aimez faire les choses entièrement à votre goût ?

Nous l'avions deviné et c'est avec plaisir que nous nous en remettons à vous pour la personnalisation de votre nouveau Cayman. Nous vous présentons pour vous aider un synoptique de

divers produits classés par thèmes. Vous trouverez toutes les informations complémentaires sur les différents équipements personnalisés et les packs d'équipement dans nos tarifs spécifiques.

Il existe encore pour les nouveaux modèles Cayman bien d'autres options de personnalisation. Elles sont regroupées dans le programme Porsche Exclusive, qui vous offre la possibilité de faire fabriquer

vos Porsche entièrement selon vos souhaits, directement à l'usine. Composez quelque chose d'unique à partir d'une voiture déjà si particulière. Bien entendu, vous pouvez également personnaliser

vos Porsche ultérieurement, grâce aux accessoires Porsche Tequipment.

Les teintes.

Quel que soit le style, une question se pose toujours : celle de la couleur.

Pour les modèles Cayman, vous aurez le choix : 4 teintes standard, 8 teintes métallisées, 5 teintes spéciales ainsi que 10 teintes intérieures, dont un habillage cuir bicolore combinant élégamment Noir et Gris Pierre.

Vous avez également la possibilité de commander votre nouveau Cayman ou Cayman S dans presque toute autre teinte imaginable. Pour de plus amples informations, consultez le catalogue Porsche Exclusive Cayman.

Pour avoir un premier aperçu de votre Porsche dans la couleur de vos rêves, créez-la avec le Porsche Car Configurator sur www.porsche.com. Là, vous aurez l'occasion de configurer entièrement votre nouvelle voiture, quels que soient la teinte, les équipements et les accessoires choisis.



Teintes unies – Extérieur.

Noir



Rouge Indien

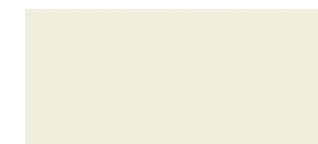

Blanc Carrara



Jaune Vitesse

Teintes métallisées – Extérieur.

Noir Basalte métallisé

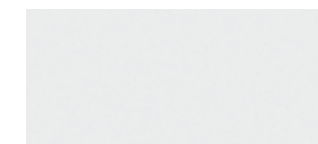

Gris Arctique métallisé



Marine métallisé*



Rouge Rubis métallisé



Macadamia métallisé



Gris Météor métallisé



Bleu Aquatique métallisé



Vert Porsche Racing métallisé

Teintes spéciales – Extérieur.

Crème



Argent GT métallisé



Gris Atlas métallisé



Vert Malachite métallisé

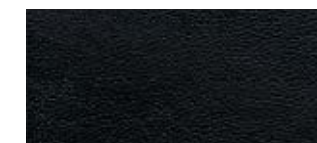

Or Boréal métallisé

Teintes de série – Intérieur.**Teintes intérieures alcantara/
cuir synthétique/cuir/vernis.**Noir¹⁾Gris Pierre¹⁾Beige Sable¹⁾Bleu Abysses¹⁾**Moquette.**

Noir



Gris Pierre



Beige Sable



Bleu Abysses

Ciel de toit.

Noir

Gris Vulcain⁴⁾

Beige Sable

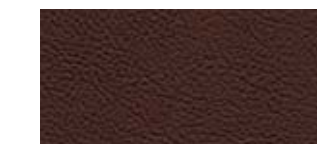
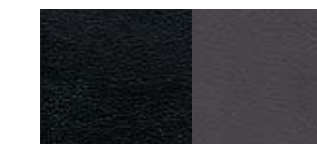
Gris Vulcain⁴⁾**Teintes spéciales – Intérieur.****Teintes intérieures cuir/
vernis souple.**Teinte spéciale Terracotta²⁾Teinte spéciale Cocoa²⁾

Bicolore (Noir et Gris Pierre)

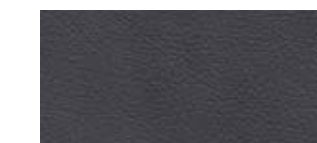
Cuir naturel Gris foncé³⁾Cuir naturel Brun²⁾Cuir naturel Rouge Carrera²⁾**Moquette.**

Terracotta



Cocoa



Gris Pierre

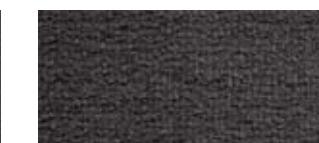

Gris foncé naturel



Brun naturel



Rouge Carrera

Ciel de toit.

Noir



Noir

Gris Vulcain⁴⁾Gris Vulcain⁴⁾

Noir



Noir

* Disponible au plus tôt à partir d'octobre 2009.

Vous trouverez les combinaisons de teintes proposées au départ de l'usine dans nos tarifs spécifiques.

¹⁾ Vernis souple dans la teinte intérieure ; pare-soleil et seuils de porte revêtus d'un film dans la teinte intérieure.²⁾ Intérieur teinte spéciale, Intérieur Cuir naturel Brun et Rouge Carrera : vernis souple dans la teinte intérieure, pare-soleil et seuils de porte revêtus d'un film noir.³⁾ Intérieur Cuir naturel Gris foncé : vernis souple noir, pare-soleil et seuils de porte revêtus d'un film noir.⁴⁾ En association avec l'alcantara : ciel de toit Gris Acier.



Phares Bi-Xénon avec contrôle de faisceau dynamique en virage et feux de jour à DEL

Extérieur.

| Description | Cayman | Cayman S | Code | Page |
|---|-----------------------|-----------------------|------|------|
| • Peinture métallisée | <input type="radio"/> | <input type="radio"/> | Code | 109 |
| • Teinte spéciale | <input type="radio"/> | <input type="radio"/> | Code | 110 |
| • Teinte personnalisée | <input type="radio"/> | <input type="radio"/> | Code | |
| • Phares Bi-Xénon avec contrôle de faisceau dynamique en virage et feux de jour à DEL | <input type="radio"/> | <input type="radio"/> | P75 | 67 |
| • Suppression du monogramme | G | G | 498 | |

Les modèles représentés dans le chapitre personnalisation peuvent comporter des équipements personnalisés qui ne sont pas décrits dans cette brochure. Pour toute information complémentaire, contactez le Réseau Officiel Porsche. Vous trouverez toutes les informations complémentaires sur les différents équipements personnalisés et les packs d'équipement dans nos tarifs spécifiques.

– Option non disponible Option disponible • De série G Option gratuite



Système de transport sur toit avec malle de toit

Extérieur.

| Description | Cayman | Cayman S | Code | Page |
|---|-----------------------|-----------------------|------|------|
| • Assistance Parking (arrière) | <input type="radio"/> | <input type="radio"/> | 635 | 85 |
| • Aérokit Cayman | <input type="radio"/> | <input type="radio"/> | XAM | 127 |
| • Essuie-glace arrière | <input type="radio"/> | <input type="radio"/> | 425 | 85 |
| • Pare-brise teinté dégradé gris | <input type="radio"/> | <input type="radio"/> | 567 | |
| • Rétroviseurs intérieur et extérieurs anti-éblouissement avec capteur de pluie intégré | <input type="radio"/> | <input type="radio"/> | P12 | 85 |
| • Système de transport sur toit | <input type="radio"/> | <input type="radio"/> | 549 | 89 |



Jante « Carrera S II » 19 pouces



Jante « Cayman S II » 18 pouces



Jante « Boxster III » 17 pouces



Jante « Boxster S II » 18 pouces



Jante « Carrera Classic » 19 pouces



Jante « SportDesign » 19 pouces



Jante « Carrera Sport » 19 pouces



Jante « Turbo » 19 pouces

Moteur, transmission et châssis.

| Description | Cayman | Cayman S | Code | Page |
|---|--------|----------|------|------|
| • Boîte Porsche Doppelkupplung (PDK) à 7 rapports | ○ | ○ | 250 | 48 |
| • Système de freinage en céramique Porsche Ceramic Composite Brake (PCCB) | – | ○ | 450 | 70 |
| • Porsche Active Suspension Management (PASM) avec châssis surbaissé (10 mm) | ○ | ○ | 475 | 60 |
| • Différentiel arrière à glissement limité uniquement en association avec des jantes 18 ou 19 pouces | ○ | ○ | 220 | 60 |
| • Pack Sport Chrono | ○ | ○ | 639 | 62 |
| • Pack Sport Chrono Plus, uniquement en association avec le PCM | ○ | ○ | 640 | 63 |
| • Échappement sport | ○ | ○ | XLF | 44 |

Les modèles représentés dans le chapitre personnalisation peuvent comporter des équipements personnalisés qui ne sont pas décrits dans cette brochure. Pour toute information complémentaire, contactez le Réseau Officiel Porsche. Vous trouverez toutes les informations complémentaires sur les différents équipements personnalisés et les packs d'équipement dans nos tarifs spécifiques.
– Option non disponible ○ Option disponible ● De série G Option gratuite

Jantes.

| Description | Cayman | Cayman S | Code | Page |
|--|--------|----------|------|---------|
| • Jante « Boxster III » 17 pouces | ○ | – | 394 | 59, 117 |
| • Jante « Cayman S II » 18 pouces | ○ | ● | 409 | 59, 116 |
| • Jante « Boxster S II » 18 pouces | ○ | ○ | 408 | 59, 117 |
| • Jante « Carrera S II » 19 pouces | ○ | ○ | 419 | 59, 116 |
| • Jante « Carrera Classic » 19 pouces | ○ | ○ | 405 | 59, 117 |
| • Jante « SportDesign » 19 pouces | ○ | ○ | 407 | 59, 117 |
| • Jante « Carrera Sport » 19 pouces* | ○ | ○ | XRR | 59, 117 |
| • Jante « Turbo » 19 pouces | ○ | ○ | 404 | 59, 117 |
| • Enjoliveurs de roue avec écusson Porsche | ○ | ○ | 446 | 117 |
| • Système de contrôle de la pression des pneus (TPM) | ○ | ○ | 482 | 59 |

* Avec enjoliveur de roue doté de l'écusson Porsche en couleur.



Ciel de toit alcantara



Siège sport



Grille de séparation des bagages

Intérieur.

| Description | Cayman | Cayman S | Code | Page |
|---|--------|----------|------|------|
| • HomeLink® (mécanisme programmable d'ouverture de porte de garage) | ○ | ○ | 608 | 84 |
| • Régulateur de vitesse automatique | ○ | ○ | 454 | 83 |
| • Pack Intérieur couleur carrosserie | ○ | ○ | 805 | |
| • Climatisation automatique | ○ | ○ | 573 | 83 |
| • Système d'alarme avec alarme volumétrique | ○ | – | 534 | 75 |
| • Alarme volumétrique | – | ○ | 534 | 75 |
| • Pré-équipement Vehicle Tracking System | ○ | ● | 674 | 75 |
| • Ciel de toit en alcantara | ○ | ○ | 594 | 118 |

Les modèles représentés dans le chapitre personnalisation peuvent comporter des équipements personnalisés qui ne sont pas décrits dans cette brochure. Pour toute information complémentaire, contactez le Réseau Officiel Porsche. Vous trouverez toutes les informations complémentaires sur les différents équipements personnalisés et les packs d'équipement dans nos tarifs spécifiques.

– Option non disponible ○ Option disponible ● De série G Option gratuite

Intérieur.

| Description | Cayman | Cayman S | Code | Page |
|---|--------|----------|------|---------|
| • Sièges confort à mémoire côté conducteur | ○ | ○ | P15 | 82 |
| • Sièges sport | ○ | ○ | P77 | 82, 119 |
| • Sièges sport adaptatifs à mémoire côté conducteur | ○ | ○ | P01 | 82 |
| • Sièges baquet sport | ○ | ○ | P03 | 83 |
| • Sièges chauffants | ○ | ○ | 342 | 83 |
| • Sièges ventilés (uniquement en association avec les sièges chauffants) | ○ | ○ | 541 | 83 |
| • Volant chauffant (uniquement en association avec les sièges chauffants) | ○ | ○ | 345 | 81 |
| • Grille de séparation des bagages | ○ | ○ | 580 | 87, 119 |
| • Extincteur | ○ | ○ | 509 | |
| • Tapis de sol | ○ | ○ | 810 | |



Siège en cuir souple



Volant sport à 3 branches



Intérieur cuir naturel et équipements personnalisés

Intérieur tout cuir et cuir naturel.

| Description | | | Code | Page |
|---|-----------------------|-----------------------|------|--------|
| | Cayman | Cayman S | | |
| • Sièges partiel cuir | <input type="radio"/> | <input type="radio"/> | 946 | |
| • Sièges en cuir souple, uniquement en association avec l'intérieur tout cuir | <input type="radio"/> | <input type="radio"/> | 982 | 120 |
| • Intérieur tout cuir (dont sièges, parties supérieure et inférieure du tableau de bord et panneaux de porte en cuir lisse) | | | | |
| – teinte de série | <input type="radio"/> | <input type="radio"/> | Code | |
| – teinte spéciale | <input type="radio"/> | <input type="radio"/> | Code | |
| – teinte bicolore | <input type="radio"/> | <input type="radio"/> | 970 | |
| – cuir naturel | <input type="radio"/> | <input type="radio"/> | 998 | 78, 80 |
| – teinte personnalisée | <input type="radio"/> | <input type="radio"/> | Code | |

Intérieur tout cuir et cuir naturel.

| Description | | | Code | Page |
|-------------------------------------|-----------------------|-----------------------|------|------|
| | Cayman | Cayman S | | |
| • Volant multifonction à 3 branches | <input type="radio"/> | <input type="radio"/> | 844 | 81 |

Les modèles représentés dans le chapitre personnalisation peuvent comporter des équipements personnalisés qui ne sont pas décrits dans cette brochure. Pour toute information complémentaire, contactez le Réseau Officiel Porsche. Vous trouverez toutes les informations complémentaires sur les différents équipements personnalisés et les packs d'équipement dans nos tarifs spécifiques.

– Option non disponible Option disponible • De série G Option gratuite



Pack Bois Makassar, volant sport à 3 branches en bois Makassar et autres équipements personnalisés de la gamme Porsche Exclusive

Intérieur bois Makassar, foncé (finition satinée).

| Description | Cayman | Cayman S | Code | Page |
|---|--------|----------|------|------|
| • Pack Bois Makassar* | ○ | ○ | 801 | 122 |
| • Volant multifonction à 3 branches, bois Makassar* | ○ | ○ | 847 | 122 |

* Par sa nature même, le bois présente des variations de teinte et de veinure qui lui confèrent un aspect unique.

Les modèles représentés dans le chapitre personnalisation peuvent comporter des équipements personnalisés qui ne sont pas décrits dans cette brochure. Pour toute information complémentaire, contactez le Réseau Officiel Porsche. Vous trouverez toutes les informations complémentaires sur les différents équipements personnalisés et les packs d'équipement dans nos tarifs spécifiques.

– Option non disponible ○ Option disponible ● De série G Option gratuite



Pack Intérieur Carbone, volant sport à 3 branches en carbone et équipements personnalisés de la gamme Porsche Exclusive

Intérieur Carbone.

| Description | Cayman | Cayman S | Code | Page |
|---|--------|----------|------|------|
| • Pack Intérieur Carbone | ○ | ○ | 803 | 123 |
| • Volant multifonction à 3 branches, en carbone | ○ | ○ | 845 | 123 |



Volant multifonction à 3 branches en AluDesign et équipements personnalisés de la gamme Porsche Exclusive



Combiné sans fil pour module téléphone

Intérieur AluDesign/Aluminium.

| Description | Cayman | Cayman S | Code | Page |
|--|--------|----------|------|------|
| • Volant multifonction à 3 branches, en AluDesign | ○ | ○ | XPU | 124 |
| • Leviers de vitesse et de frein en aluminium (Design I) | ○ | ○ | ECA | 124 |
| • Sélecteur PDK/Levier de vitesse en aluminium | ○ | ○ | ECB | |

Audio et communication.

| Description | Cayman | Cayman S | Code | Page |
|---|--------|----------|------|------|
| • Système audio CDR-30* | ● | ● | | 90 |
| • Chargeur 6 CD intégré (pour CRD-30)* | ○ | ○ | 692 | 90 |
| • Interface audio universelle (AUX, pour CDR-30) | ○ | ○ | 870 | 95 |
| • Pré-équipement pour téléphone mobile**/**** (pour CDR-30 et PCM) | ○ | ○ | 619 | 95 |
| • Pré-équipement pour téléphone mobile**/**** avec console (pour CDR-30 et PCM) | ○ | ○ | 618 | 95 |
| • Pack Audio Plus, avec range-CD (pour CDR-30 et PCM) | ○ | ○ | 490 | 95 |
| • BOSE® Surround Sound-System, avec range-CD (pour CDR-30 et PCM) | ○ | ○ | 680 | 96 |
| • Antenne fouet (pour CDR-30 et PCM) | G | G | 461 | |

*L'écoute de CD/DVD protégés contre la copie peut générer une mauvaise qualité d'écoute, indépendante de la qualité du lecteur.
 **Pré-équipement pour téléphone mobile : l'utilisation de téléphones mobiles dans l'habitacle d'une voiture expose les passagers à de forts champs électromagnétiques. Les ondes électromagnétiques peuvent être limitées par l'utilisation d'un support reliant le téléphone mobile à l'antenne extérieure du véhicule. La connexion au support dépend de la compatibilité des téléphones mobiles. Pour plus de précision sur le support à utiliser en fonction de votre modèle de téléphone, renseignez-vous auprès d'un revendeur spécialisé. La connexion via le module téléphone du PCM évite toute exposition à ces champs électromagnétiques dans la mesure où seule l'antenne extérieure du véhicule est utilisée.
 ***Pour de plus amples informations sur les téléphones mobiles compatibles, veuillez contacter le Réseau Officiel Porsche ou consulter le site www.porsche.com.

Les modèles représentés dans le chapitre personnalisation peuvent comporter des équipements personnalisés qui ne sont pas décrits dans cette brochure. Pour toute information complémentaire, contactez le Réseau Officiel Porsche. Vous trouverez toutes les informations complémentaires sur les différents équipements personnalisés et les packs d'équipement dans nos tarifs spécifiques.
 – Option non disponible ○ Option disponible ● De série G Option gratuite



Interface universelle pour PCM

Audio et communication.

| Description | Cayman | Cayman S | Code | Page |
|---|--------|----------|------|---------|
| • PCM avec module de navigation* | ○ | ○ | P23 | 92 |
| • Chargeur 6 CD/DVD intégré (pour PCM)* | ○ | ○ | 693 | 92 |
| • Interface universelle (AUX, USB, iPod®, pour PCM) | ○ | ○ | 870 | 95, 126 |
| • Tuner TV (pour PCM) | ○ | ○ | 676 | 94 |
| • Module téléphone (pour PCM) | ○ | ○ | 666 | 94 |
| • Carnet de bord électronique (pour PCM) | ○ | ○ | 641 | 94 |
| • Commande vocale (pour PCM) | ○ | ○ | 671 | 94 |
| • Combiné sans fil pour module téléphone (pour PCM) | ○ | ○ | 669 | |

* L'écoute de CD/DVD protégés contre la copie peut générer une mauvaise qualité d'écoute, indépendante de la qualité du lecteur.

Les modèles représentés dans le chapitre personnalisation peuvent comporter des équipements personnalisés qui ne sont pas décrits dans cette brochure. Pour toute information complémentaire, contactez le Réseau Officiel Porsche. Vous trouverez toutes les informations complémentaires sur les différents équipements personnalisés et les packs d'équipement dans nos tarifs spécifiques.

– Option non disponible ○ Option disponible ● De série G Option gratuite



Porsche Exclusive

Construit selon toutes les règles de l'art. Et à vos mesures.

En plus des options de personnalisation présentées dans ce catalogue, nous vous proposons une vaste palette de prestations pour embellir davantage votre Porsche via le département Porsche Exclusive.

Un programme exclusif et sur mesure pour façonner et personnaliser votre Porsche à vos mesures, au départ de l'usine. Modification esthétique et technique, à l'intérieur comme à l'extérieur, avec des matières et des matériaux nobles, et toujours avec la qualité Porsche. Notre principe le plus important : l'artisanat, le travail sur mesure. Vous pouvez découvrir les nombreuses

variantes Porsche Exclusive dans le catalogue Exclusive Cayman. Pour en savoir plus sur Porsche Exclusive, rendez-vous dans le Réseau Officiel Porsche ou adressez-vous directement à notre Centre Clients de Zuffenhausen au +49 (0) 711 911-25332. Attention : certaines options Porsche Exclusive peuvent prolonger les délais de livraison.

Enlèvement à l'usine

La veille, vous ne pourrez pas fermer l'oeil.

Le lendemain, vous n'en aurez plus envie.

Se rendre à l'usine pour prendre possession de sa Porsche est le rêve de beaucoup de clients. Ils souhaitent assister en personne à la naissance de la voiture de leurs rêves, pour être les premiers à la conduire vers son terrain de prédilection : la route.

Notre première usine, à Zuffenhausen, où fut construite la légendaire 356, produit actuellement tous les moteurs de la marque. Vous pouvez venir y chercher votre Boxster, votre Cayman ou votre 911.

Si vous avez préféré un modèle Panamera ou Cayenne, celui-ci vous attendra dans notre seconde usine allemande, à Leipzig.

Si vous aussi voulez vivre la fascination Porsche, aux origines de la marque, là où histoire et avenir ne font qu'un, dites à votre interlocuteur du Réseau Officiel Porsche que vous avez envie d'aller chercher votre véhicule à l'usine de Zuffenhausen, ou à Leipzig s'il s'agit d'une Panamera ou d'un Cayenne. Votre Porsche vous attendra sur l'un de ces deux sites, à la date convenue.

Vous pourrez vous rendre facilement au rendez-vous en prenant l'avion jusqu'à Stuttgart, Francfort, ou Leipzig. De là, poursuivez votre voyage en train ou en voiture de location. Si vous optez pour cette dernière solution, nous nous chargerons de retourner le véhicule à son loueur. Les conducteurs plus proches de nos deux usines peuvent bien entendu nous rejoindre en taxi ou avec leur propre véhicule.

L'enlèvement à l'usine de votre nouvelle Porsche nécessite certaines formalités, différentes selon votre pays de provenance. Pour connaître tous les détails de ce service, contactez le Réseau Officiel Porsche.

Chez Porsche, tout est matière à réjouissance. Y compris l'attente.

Prévoyez un peu de temps et profitez de l'occasion pour faire une visite guidée du site. Quoi de mieux qu'une immersion au cœur de la production des Porsche ? Vous assisterez ainsi à toutes les étapes de la construction, couronnées par le temps fort de ce processus : l'union sacrée qui assemble moteur et carrosserie.

Vous venez prendre livraison de votre Porsche à Zuffenhausen ? Remontez le temps en parcourant notre nouveau musée pour découvrir

les modèles légendaires qui ont contribué au mythe Porsche. L'enlèvement d'un Cayenne ou d'une Panamera a lieu quant à lui à l'usine de Leipzig. Là-bas, vous y découvrirez par ailleurs une exposition impressionnante de voitures ainsi qu'un documentaire passionnant sur la marque.

Si vous le souhaitez, vous pourrez également savourer un repas fin dans le restaurant réservé aux invités, prendre un rafraîchissement ou flâner dans la boutique Porsche Design Driver's Selection.

Souvenez-vous de vos Noël d'enfant. C'est maintenant le moment d'ouvrir les paquets...

Passons au moment que vous attendiez : la remise de votre Porsche réalisée par des spécialistes pour qui les voitures n'ont plus le moindre secret. Ils prendront tout leur temps pour vous présenter votre nouveau véhicule jusque dans les moindres détails et vous indiquer comment en tirer le meilleur parti sur le plan de la technologie.

Montez à bord, démarrez et partez pour une aventure unique. Nous vous souhaitons un agréable voyage.



Remise du véhicule à Zuffenhausen



Musée Porsche



Le Réseau Officiel Porsche

Des professionnels à votre disposition pour répondre à vos questions et vous porter conseil. Ils vous proposent une large gamme de services, de pièces de rechange d'origine, d'équipements et d'accessoires de première qualité.

Porsche Assistance

Porsche Assistance vous propose un service d'assistance et de mobilité dont vous bénéficiez automatiquement lors de l'achat.

Porsche Finance, votre financement sur mesure

Porsche Finance offre au travers de ses services une gamme complète de solutions de financement et d'assurances à la mesure de nos produits, futuristes et novateurs.

Porsche Exclusive

Vous trouverez ici de nombreuses suggestions pour équiper votre Porsche selon vos envies, au départ de l'usine. Modification esthétique ou technique, ou les deux à la fois. Tout est fait main.

Porsche Tequipment

Notre gamme d'accessoires pour faire équiper ultérieurement votre Porsche dans le Réseau Officiel Porsche. Des équipements parfaitement adaptés à votre Porsche qui bénéficient de nos garanties habituelles.

Porsche Design Driver's Selection

Une gamme de produits et d'accessoires qui séduit par sa fonctionnalité, sa qualité et son design : prêt-à-porter, jouets, bagagerie... Du sur-mesure pour votre Porsche.

Service

Réseau Occasion

Porsche Approved

Notre programme mondial de voitures d'occasion vous propose de nombreuses voitures de qualité certifiée avec des offres de garantie.

Porsche Classic

Votre partenaire pour les pièces d'origine, la documentation technique, les pièces de rechange, ainsi que pour l'entretien, la réparation et la restauration des modèles Porsche Classic. www.porsche.com/classic

« Christophorus »

Le magazine client Porsche, publié tous les deux mois, vous offre des informations sur les nouveaux produits, des reportages très intéressants, des interviews, etc.

Porsche Clubs

Depuis 1952, 120 000 adhérents partagent dans 570 clubs la passion Porsche à travers le monde. Appelez le +49 (0)711 911-78307 ou rendez-vous sur www.porsche.com.

Porsche Driving Experience

1. Porsche Travel Club.

Des voyages et des circuits touristiques exclusifs et fascinants, à travers le monde entier. Contactez le Réseau Officiel Porsche ou appelez le +49 (0)711 911-78155. E-mail: travel.club@porsche.de

2. Porsche Sport Driving School.

Différents stages de conduite en toute sécurité, sur de prestigieux circuits comme celui de Magny-Cours. Contactez le Réseau Officiel Porsche ou appelez le +49 (0)711 911-78683. E-mail: sportdrivingschool@porsche.de



Porsche sur Internet

Toute l'actualité Porsche sur notre site Internet www.porsche.com.



Les nouveaux catalogues Exclusive, Tequipment, Porsche Design Driver's Selection et Porsche Driving Experience sont disponibles dans le Réseau Officiel Porsche.



Conclusion

Les nouveaux modèles Cayman ont mûri. S'ils sont passés à l'âge adulte, ils n'en ont pas pour autant cédé au conformisme. Au contraire. Leur formidable instinct de puissance reste au centre de leur concept, sous-

tendu par une personnalité entière qui transparait à chaque instant, à chaque mouvement, à chaque accélération, à chaque mètre de bitume avalé. Les nouveaux Cayman : instinct rebelle.

Caractéristiques techniques

| | Cayman | Cayman S |
|---------------------------------|---|---|
| Moteur | | |
| Type de moteur | Boxer | Boxer |
| Disposition | Centrale | Centrale |
| Nombre de cylindres | 6 | 6 |
| Cylindrée | 2 893 cm ³ | 3 436 cm ³ |
| Puissance (DIN) | 265 ch (195 kW) | 320 ch (235 kW) |
| au régime de | 7 200 tr/min | 7 200 tr/min |
| Couple maxi | 300 Nm | 370 Nm |
| au régime de | 4 400–6 000 tr/min | 4 750 tr/min |
| Taux de compression | 11,5 : 1 | 12,5 : 1 |
| Transmission | | |
| Transmission | Propulsion | Propulsion |
| Boîte mécanique | 6 rapports | 6 rapports |
| Boîte PDK* (en option) | 7 rapports | 7 rapports |
| *Porsche Doppelkupplung | | |
| Châssis | | |
| Essieu avant | Jambe de force de conception allégée | |
| Essieu arrière | Jambe de force de conception allégée | |
| Direction | Direction assistée, hydraulique à démultiplication variable | Direction assistée, hydraulique à démultiplication variable |
| Rayon de braquage | 11,1 m | 11,1 m |
| Freins | Étriers fixes monobloc en aluminium à 4 pistons à l'avant/à l'arrière, avec disques ventilés et ajourés | Étriers fixes monobloc en aluminium à 4 pistons à l'avant/à l'arrière, avec disques ventilés et ajourés |
| Système de stabilisation | PSM (avec ABS 8.0) | PSM (avec ABS 8.0) |
| Jantes | AV : 7 J x 17 AR : 8,5 J x 17 | AV : 8 J x 18 AR : 9 J x 18 |
| Pneumatiques | AV : 205/55 ZR 17 AR : 235/50 ZR 17 | AV : 235/40 ZR 18 AR : 265/40 ZR 18 |

| | Cayman | Cayman S |
|--|--|--------------------------------------|
| Poids à vide | Boîte mécanique/Boîte PDK | Boîte mécanique/Boîte PDK |
| Selon norme DIN | 1 330 kg/1 360 kg | 1 350 kg/1 375 kg |
| Selon directive CE* | 1 405 kg/1 435 kg | 1 425 kg/1 450 kg |
| Poids total en charge (PTAC) | 1 635 kg/1 670 kg | 1 645 kg/1 675 kg |
| Performances | | |
| | Boîte mécanique/Boîte PDK (Sport Plus**) | |
| Vitesse de pointe | 265 km/h/263 km/h | 277 km/h/275 km/h |
| Accélération (0–100 km/h) | 5,8 s/5,7 s (5,5 s**) | 5,2 s/5,1 s (4,9 s**) |
| Accélération (0–160 km/h) | 13,4 s/13,2 s (12,9 s**) | 11,4 s/11,2 s (10,9 s**) |
| Reprise (80–120 km/h) | | |
| Avant-dernier rapport | 7,6 s/7,5 s (5 ^e rapport) | 6,5 s/6,3 s (5 ^e rapport) |
| Consommation/Émissions*** | | |
| | Boîte mécanique/Boîte PDK | Boîte mécanique/Boîte PDK |
| Cycle urbain en l/100 km | 13,8/13,6 | 14,4/14,1 |
| Cycle extra-urbain en l/100 km | 6,9/6,5 | 7,2/6,6 |
| Cycle mixte en l/100 km | 9,4/9,1 | 9,8/9,4 |
| Émissions de CO₂ en g/km | 221/214 | 230/221 |
| Dimensions/C_x | | |
| Longueur | 4 347 mm | 4 347 mm |
| Largeur | 1 801 mm | 1 801 mm |
| Hauteur | 1 304 mm | 1 306 mm |
| Empattement | 2 415 mm | 2 415 mm |
| Volume du coffre avant/arrière | 150 l/260 l | 150 l/260 l |
| Capacité du réservoir (plein) | 64 l | 64 l |
| Coefficient de pénétration dans l'air | C _x = 0,29/0,29 | C _x = 0,29/0,30 |

*Norme CE : poids à vide du véhicule avec équipements de série.

Les équipements optionnels augmentent cette valeur. La valeur indiquée tient compte du poids du conducteur (68 kg) et des bagages (7 kg).

** Avec touche Sport Plus activée, en association avec le Pack Sport Chrono ou le Pack Sport Chrono Plus optionnels.

*** Valeurs déterminées suivant la méthode de mesure Euro 5 (715/2007/CE et 692/2008/CE) selon le nouveau cycle de conduite européen NEDC (New European Drive Cycle), sur des véhicules dotés de l'équipement de série. Ces informations ne se rapportent pas à un véhicule spécifique et ne font pas partie de l'offre. Elles permettent uniquement de comparer divers modèles. Pour obtenir de plus amples informations sur les différents véhicules, contactez le Réseau Officiel Porsche.

Index

| Description | Page | | | | | | | | |
|-----------------------------|------|----------------------------|--|-----------------------------|--|--------------------------------|--|-------------------------|--|
| A | | | | | | | | | |
| Airbags | 74 | D | | H | | N | | R | |
| Allumage | 44 | Différentiel arrière à | | HomeLink® | | Niveau sonore | | Rangements | |
| Assistance au démarrage | 53 | glissement limité | | (mécanisme d'ouverture | | | | Recyclage | |
| Assistance Parking | 85 | Direction | | de porte de garage) | | Ordinateur de bord intégré | | Refroidissement | |
| | | | | 84 | | 80 | | Régulateur de vitesse | |
| B | | | | | | | | | |
| Boîte mécanique | 53 | E | | I-J | | P | | S | |
| Boîte Porsche | | Échappement sport | | Injection directe d'essence | | Pack Audio Plus | | Sécurité active | |
| Doppelkupplung (PDK) | 48 | Éclairage d'accompagnement | | (DFI) | | Pack Sport Chrono Plus | | Sécurité passive | |
| BOSE® Surround | | Enlèvement à l'usine | | Instruments | | Pack Sport Chrono | | Services | |
| Sound-System | 96 | Entretien | | Interface audio universelle | | Phares Bi-Xénon | | Sièges baquet sport | |
| | | Environnement | | Jantes | | Porsche Active Suspension | | Sièges chauffants | |
| | | Équipements personnalisés | | L | | Management (PASM) | | Sièges de série | |
| | | Essuie-glace arrière | | Lave-phares | | Porsche Ceramic Composite | | Sièges enfant | |
| | | Essuie-glace avant | | Lubrification intégrée | | Brake (PCCB) | | Sièges entièrement | |
| | | Exclusive | | à carter à sec | | Porsche Communication | | électriques | |
| | | | | 38 | | Management (PCM) | | Sièges sport adaptatifs | |
| | | F | | M | | Porsche Side Impact Protection | | Sièges sport | |
| Caractéristiques techniques | 134 | Feux de jour à DEL | | Matériaux | | System (POSIP) | | Sièges ventilés | |
| Carburant | 103 | | | Mécanisme d'ouverture de | | Porsche Stability | | Système audio CDR-30 | |
| Carnet de bord électronique | 94 | | | porte de garage (HomeLink®) | | Management (PSM) | | Système d'admission | |
| Chargeur CD | 95 | | | Module de navigation | | Pré-équipement pour | | à résonance | |
| Châssis | 56 | | | Moteur 6 cylindres à plat | | téléphone | | Système d'échappement | |
| Chauffage du volant | 80 | | | 32 | | Protection contre le vol | | Système d'alimentation | |
| Climatisation | 83 | | | | | | | 81 | |
| Coffre arrière | 86 | | | | | | | 83 | |
| Coffre avant | 86 | | | | | | | 90 | |
| Commande vocale | 94 | | | | | | | 43 | |
| | | | | | | | | 44 | |
| | | | | | | | | 103 | |
| | | | | | | | | 88 | |
| | | | | | | | | 103 | |
| | | | | | | | | 40 | |
| | | | | | | | | 83 | |
| | | | | | | | | 88 | |
| | | | | | | | | 103 | |
| | | | | | | | | 40 | |
| | | | | | | | | 83 | |
| | | | | | | | | 88 | |
| | | | | | | | | 103 | |
| | | | | | | | | 40 | |
| | | | | | | | | 83 | |
| | | | | | | | | 88 | |
| | | | | | | | | 103 | |
| | | | | | | | | 40 | |
| | | | | | | | | 83 | |
| | | | | | | | | 88 | |
| | | | | | | | | 103 | |
| | | | | | | | | 40 | |
| | | | | | | | | 83 | |
| | | | | | | | | 88 | |
| | | | | | | | | 103 | |
| | | | | | | | | 40 | |
| | | | | | | | | 83 | |
| | | | | | | | | 88 | |
| | | | | | | | | 103 | |
| | | | | | | | | 40 | |
| | | | | | | | | 83 | |
| | | | | | | | | 88 | |
| | | | | | | | | 103 | |
| | | | | | | | | 40 | |
| | | | | | | | | 83 | |
| | | | | | | | | 88 | |
| | | | | | | | | 103 | |
| | | | | | | | | 40 | |
| | | | | | | | | 83 | |
| | | | | | | | | 88 | |
| | | | | | | | | 103 | |
| | | | | | | | | 40 | |
| | | | | | | | | 83 | |
| | | | | | | | | 88 | |
| | | | | | | | | 103 | |
| | | | | | | | | 40 | |
| | | | | | | | | 83 | |
| | | | | | | | | 88 | |
| | | | | | | | | 103 | |
| | | | | | | | | 40 | |
| | | | | | | | | 83 | |
| | | | | | | | | 88 | |
| | | | | | | | | 103 | |
| | | | | | | | | 40 | |
| | | | | | | | | 83 | |
| | | | | | | | | 88 | |
| | | | | | | | | 103 | |
| | | | | | | | | 40 | |
| | | | | | | | | 83 | |
| | | | | | | | | 88 | |
| | | | | | | | | 103 | |
| | | | | | | | | 40 | |
| | | | | | | | | 83 | |
| | | | | | | | | 88 | |
| | | | | | | | | 103 | |
| | | | | | | | | 40 | |
| | | | | | | | | 83 | |
| | | | | | | | | 88 | |
| | | | | | | | | 103 | |
| | | | | | | | | 40 | |
| | | | | | | | | 83 | |
| | | | | | | | | 88 | |
| | | | | | | | | 103 | |
| | | | | | | | | 40 | |
| | | | | | | | | 83 | |
| | | | | | | | | 88 | |
| | | | | | | | | 103 | |
| | | | | | | | | 40 | |
| | | | | | | | | 83 | |
| | | | | | | | | 88 | |
| | | | | | | | | 103 | |
| | | | | | | | | 40 | |
| | | | | | | | | 83 | |
| | | | | | | | | 88 | |
| | | | | | | | | 103 | |
| | | | | | | | | 40 | |
| | | | | | | | | 83 | |
| | | | | | | | | 88 | |
| | | | | | | | | 103 | |
| | | | | | | | | 40 | |
| | | | | | | | | 83 | |
| | | | | | | | | 88 | |
| | | | | | | | | 103 | |
| | | | | | | | | 40 | |
| | | | | | | | | 83 | |
| | | | | | | | | 88 | |
| | | | | | | | | 103 | |
| | | | | | | | | 40 | |
| | | | | | | | | 83 | |
| | | | | | | | | 88 | |
| | | | | | | | | 103 | |
| | | | | | | | | 40 | |
| | | | | | | | | 83 | |
| | | | | | | | | 88 | |
| | | | | | | | | 103 | |
| | | | | | | | | 40 | |
| | | | | | | | | 83 | |
| | | | | | | | | 88 | |
| | | | | | | | | 103 | |
| | | | | | | | | 40 | |
| | | | | | | | | 83 | |
| | | | | | | | | 88 | |
| | | | | | | | | 103 | |
| | | | | | | | | 40 | |
| | | | | | | | | 83 | |
| | | | | | | | | 88 | |
| | | | | | | | | 103 | |
| | | | | | | | | 40 | |
| | | | | | | | | 83 | |
| | | | | | | | | 88 | |
| | | | | | | | | 103 | |
| | | | | | | | | 40 | |
| | | | | | | | | 83 | |
| | | | | | | | | 88 | |
| | | | | | | | | 103 | |
| | | | | | | | | 40 | |
| | | | | | | | | 83 | |
| | | | | | | | | 88 | |
| | | | | | | | | 103 | |
| | | | | | | | | 40 | |
| | | | | | | | | 83 | |
| | | | | | | | | 88 | |
| | | | | | | | | 103 | |
| | | | | | | | | 40 | |
| | | | | | | | | 83 | |
| | | | | | | | | 88 | |
| | | | | | | | | 103 | |
| | | | | | | | | 40 | |
| | | | | | | | | 83 | |
| | | | | | | | | 88 | |
| | | | | | | | | 103 | |
| | | | | | | | | 40 | |
| | | | | | | | | 83 | |
| | | | | | | | | 88 | |
| | | | | | | | | 103 | |
| | | | | | | | | 40 | |
| | | | | | | | | 83 | |
| | | | | | | | | 88 | |
| | | | | | | | | 103 | |
| | | | | | | | | 40 | |
| | | | | | | | | 83 | |
| | | | | | | | | 88 | |
| | | | | | | | | 103 | |
| | | | | | | | | 40 | |
| | | | | | | | | 83 | |
| | | | | | | | | 88 | |
| | | | | | | | | 103 | |
| | | | | | | | | 40 | |
| | | | | | | | | 83 | |
| | | | | | | | | 88 | |
| | | | | | | | | 103 | |
| | | | | | | | | 40 | |
| | | | | | | | | 83 | |
| | | | | | | | | 88 | |
| | | | | | | | | 103 | |
| | | | | | | | | 40 | |
| | | | | | | | | 83 | |
| | | | | | | | | 88 | |
| | | | | | | | | 103 | |
| | | | | | | | | 40 | |
| | | | | | | | | 83 | |
| | | | | | | | | 88 | |
| | | | | | | | | 103 | |
| | | | | | | | | 40 | |
| | | | | | | | | 83 | |
| | | | | | | | | 88 | |
| | | | | | | | | 103 | |
| | | | | | | | | 40 | |
| | | | | | | | | 83 | |
| | | | | | | | | 88 | |
| | | | | | | | | 103 | |
| | | | | | | | | 40 | |
| | | | | | | | | 83 | |
| | | | | | | | | 88 | |
| | | | | | | | | 103 | |
| | | | | | | | | 40 | |
| | | | | | | | | 83 | |
| | | | | | | | | 88 | |
| | | | | | | | | 103 | |
| | | | | | | | | 40 | |
| | | | | | | | | 83 | |
| | | | | | | | | 88 | |
| | | | | | | | | 103 | |
| | | | | | | | | 40 | |
| | | | | | | | | 83 | |
| | | | | | | | | 88 | |
| | | | | | | | | 103 | |
| | | | | | | | | | |

