

# Panasonic®

**Operating Instructions  
Manuel d'utilisation  
Manual De Instrucciones**

**Vacuum Cleaner (For Household Use Only)  
Aspirateur (Pour usage domestique seulement)  
Aspiradora (Sólo para uso doméstico)**

---

Model No.  
N° de modèle  
No. Model

**MC-CG301**



Thank you for purchasing the Panasonic product. Before use, please read these operating instruction completely in order to use this product properly and ensure its lasting operation. After reading this manual store it safely.

Merci d'avoir acheté ce produit Panasonic. Avant utilisation, veuillez lire entièrement ce manuel d'utilisation afin d'utiliser correctement ce produit et de garantir son fonctionnement pendant de longues années. Après avoir lu ce manuel, conservez-le pour consultation ultérieure.

Gracias por comprar el producto de Panasonic. Antes de utilizarlo, lea todo este manual de instrucciones para poder utilizar este producto correctamente y garantizar su funcionamiento duradero. Después de leer este manual almacene en forma segura.

# TABLE OF CONTENTS / TABLE DES MATIÈRES / INDICE

	Page / Page / Página		Page / Page / Página
IMPORTANT SAFETY INSTRUCTIONS IMPORTANTES MESURES DE SÉCURITÉ INSTRUCCIONES DE SEGURIDAD IMPORTANTES	4	HOW TO REPLACE YOUR DUST BAG COMMENT REMPLACER VOTRE SAC À POUSSIÈRE CÓMO CAMBIAR SU BOLSA DE POLVO	9
PARTS IDENTIFICATION IDENTIFICATION DES PIÈCES IDENTIFICACIÓN DE LAS PARTES	6	MAINTENANCE ENTRETIEN MANTENIMIENTO	11
HOW TO OPERATE YOUR VACUUM CLEANER COMMENT UTILISER VOTRE ASPIRATEUR CÓMO UTILIZAR SU ASPIRADORA	8	SPECIFICATIONS SPÉCIFICATIONS ESPECIFICACIONES	13
HOW TO STORE YOUR VACUUM CLEANER COMMENT RANGER VOTRE ASPIRATEUR CÓMO GUARDAR LA ASPIRADORA	9	WHAT TO DO WHEN SERVICE IS NEEDED SERVICE APRÈS-VENTE QUÉ HACER CUANDO SE NECESITA REPARACIÓN	14

## CONSUMER INFORMATION

Please read **IMPORTANT SAFETY INSTRUCTIONS** on page 4 before use.  
Read and understand all instructions.

### TO OUR VALUED CUSTOMER

- We are very pleased to welcome you to the Panasonic family of products. Thank you for purchasing this product. Our intent is that you become one of our many satisfied customers.
- Proper assembly and safe use of your vacuum cleaner are your responsibilities. Your vacuum cleaner is intended only for household use. The cleaner should be stored in a dry, indoor area. Read the Operating Instructions carefully for important use and safety information.
- Special care is required when vacuuming certain types of carpet or floor covering.  
**Always check the carpet or floor covering manufacturer's recommended cleaning instructions before vacuuming.**

### PLEASE PAY CLOSE ATTENTION TO ALL WARNING AND CAUTION STATEMENTS



### WARNING

- WARNING statements are designed to alert you to the possibility of injury, loss of human life, and/or damage to the vacuum cleaner and/or personal property if the instructions given are not followed.



### CAUTION

- CAUTION statements are designed to alert you to the possibility of damage to the vacuum cleaner and/or personal property if the instructions given are not followed.



### WARNING

#### **TO AVOID ELECTRICAL SHOCK**

Never vacuum damp or wet surfaces or liquids.  
DO NOT store or use machine outdoors.  
Have worn or frayed power cord replaced immediately by qualified/Authorized Service Center.  
Unplug from outlet when not in use and before servicing.

#### **TO AVOID ACCIDENTS**

Except for hand-held cleaners, keep machine on floor - not chairs, tables, steps, stairs, etc. Store machine promptly after each use to prevent accidents such as tripping over power cord or machine. Use machine and accessories only in a manner intended by the manufacturer. The use of an extension cord is not recommended.



### CAUTION

- Do not use the extension metal wand when using the blower operation. Wand will get hot.

## RENSEIGNEMENTS IMPORTANTS

Il est recommandé de lire la section **IMPORTANTES MESURES DE SÉCURITÉ** à la page 4 avant d'utiliser l'appareil. S'assurer de lire et de bien comprendre toutes les instructions du présent manuel.

### À NOTRE CLIENTÈLE

- Nous vous souhaitons la bienvenue parmi la grande famille des clients des appareils Panasonic. Nous vous remercions d'avoir arrêté votre choix sur cet appareil. Nous n'avons qu'un seul but : votre entière satisfaction.
- L'assemblage approprié et l'utilisation adéquate de l'aspirateur sont la responsabilité de l'utilisateur. Cet aspirateur est destiné à un usage domestique seulement. Le ranger dans un endroit sec : **NE PAS** le laisser à l'extérieur. Lire attentivement le présent manuel et prendre connaissance des mesures de sécurité qui y sont exposées.
- Des soins particuliers sont nécessaires lors du nettoyage de certains genres de tapis ou de surfaces.

**Toujours vérifier les recommandations de nettoyage du fabricant du tapis ou de la surface avant de passer l'aspirateur.**

### PORTER UNE ATTENTION PARTICULIÈRE À TOUS LES AVERTISSEMENTS ET À TOUTES LES MISES EN GARDE



#### AVERTISSEMENT

- Les AVERTISSEMENTS préviennent d'un risque de blessures corporelles graves, voire mortelles, ou de dommages à des biens personnels ou à l'appareil en cas de non-respect des instructions.



#### ATTENTION

- Les mentions ATTENTION avisent d'un risque de dommage à l'appareil ou à des biens personnels en cas de non-respect des instructions.



#### AVERTISSEMENT

##### **POUR PRÉVENIR LE RISQUE DE CHOCS ÉLECTRIQUES**

Ne jamais utiliser l'aspirateur sur une surface humide ou pour aspirer des liquides. Ne jamais ranger l'appareil à l'extérieur. Remplacer immédiatement tout cordon d'alimentation usé ou éraillé. Débrancher l'appareil de la prise secteur après usage et avant tout entretien.

##### **POUR PRÉVENIR LE RISQUE D'ACCIDENTS**

À l'exception des aspirateurs à main, garder l'appareil au sol. **NE PAS** l'utiliser sur des chaises ou des tables ni le passer sur des marches ou dans un escalier, par exemple. Ranger l'appareil après usage afin de prévenir les risques de trébucher sur le cordon ou l'appareil. Utiliser l'appareil et les accessoires de la manière recommandée. Il n'est pas recommandé d'utiliser un cordon prolongateur.



#### ATTENTION

- Ne pas utiliser le tube de rallonge en métal lors de l'utilisation de la fonction de soufflage car il deviendra chaud

## INFORMACIÓN PARA EL CONSUMIDOR

Lea las "INSTRUCCIONES DE SEGURIDAD IMPORTANTES" en la página 5 antes de su uso.

Lea y entienda todas las instrucciones.

### A NUESTROS VALIOSOS CLIENTES

- Estamos muy contentos de darle la bienvenida a la familia de productos de Panasonic. Gracias por comprar este producto. Nuestra intención es que usted se convierta en uno de nuestros muchos clientes satisfechos.
- El montaje correcto y el uso seguro de su aspiradora son sus responsabilidades. La aspiradora está diseñada sólo para uso doméstico. La aspiradora se debe almacenar en un lugar seco y bajo techo. Lea cuidadosamente las instrucciones de funcionamiento para obtener información importante de seguridad y uso.
- Se requiere atención especial al pasar la aspiradora en ciertos tipos de alfombra o recubrimientos de pisos.

**Verifique siempre las instrucciones de limpieza recomendadas por el fabricante de la alfombra o del piso antes de aspirar.**

### PRESTE ESPECIAL ATENCIÓN A TODAS LAS ADVERTENCIAS Y PRECAUCIONES



#### ADVERTENCIA

- Las ADVERTENCIAS están diseñadas para alertarle sobre la posibilidad de lesiones, pérdida de la vida humana, o daños a la aspiradora o a la propiedad personal si no se siguen las instrucciones.



#### PRECAUCIÓN

- Las PRECAUCIONES están diseñadas para alertarle sobre la posibilidad de daños a la aspiradora o a la propiedad personal si no se siguen las instrucciones dadas.



#### ADVERTENCIA

##### **PARA EVITAR DESCARGAS ELÉCTRICAS**

Nunca pase la aspiradora por superficies húmedas o mojadas o líquidos. No guarde ni utilice la máquina al aire libre. Si se ha desgastado o el cable de alimentación se encuentra desgastado, sustituirlo inmediatamente con personal del Centro de Servicio Autorizado. Desenchufe del tomacorriente cuando no esté en uso y antes de limpiarla.

##### **PARA EVITAR ACCIDENTES**

Excepto con los limpiadores de mano, mantenga la máquina en el suelo - no sobre las sillas, mesas, escalones, escaleras, etc. Guarde la máquina inmediatamente después de cada uso para evitar accidentes como el de tropezar con el cable de alimentación o la máquina. Use la máquina y los accesorios de la manera indicada por el fabricante. No se recomienda el uso de un cable de extensión.



#### PRECAUCIÓN

- No utilice el tubo de metal de extensión al utilizar la operación del ventilador. El tubo se calienta.

## IMPORTANT SAFETY INSTRUCTIONS

When using this vacuum cleaner, basic precautions should always be followed, including the following:

### READ ALL INSTRUCTIONS BEFORE USING THIS VACUUM CLEANER

#### WARNING

To reduce the risk of fire, electric shock, or injury:

1. Do not leave vacuum cleaner when plugged in. Unplug from outlet when not in use and before servicing.
2. This vacuum cleaner is not intended for use by persons (including children) with reduced physical, sensory or mental capabilities or lack of experience and knowledge of the product, unless they have been given supervision or instruction concerning use of the appliance by a person responsible for their safety. If not, may cause an electrical shock, fire or injury.
3. To reduce the risk of electric shock, do not use outdoors or on wet surfaces.
4. Do not allow to be used as a toy. Close attention is necessary when used by or near children.
5. Use only as described in this manual. Use only manufacturer's recommended attachments.
6. Do not use with a damaged cord or plug. If vacuum cleaner is not working as it should, has been dropped, damaged, left outdoors, or dropped into water, return it to a service center.
7. Do not pull or carry by cord, use cord as a handle, close a door on cord, or pull cord around sharp edges or corners. Do not run vacuum cleaner over cord. Keep cord away from heated surfaces.
8. Do not unplug by pulling on cord. To unplug, grasp the plug, not the cord.
9. Do not handle plug or vacuum cleaner with wet hands.
10. Do not put any object into openings. Do not use with any opening blocked; keep free of dust, lint, hair, and anything that may reduce air flow.
11. Keep hair, loose clothing, fingers, and all parts of body away from openings and moving parts.
12. Do not pick up anything that is burning or smoking, such as cigarettes, matches or hot ashes.
13. Do not use without dust bag and / or filters in place.
14. Turn off all controls before unplugging.
15. Use extra care when cleaning on stairs.
16. Do not use to pick up flammable or combustible liquids such as gasoline or use in areas where they may be present.
17. Hold plug when rewinding onto cord reel. Do not allow plug to whip when rewinding.

## SAVE THESE INSTRUCTIONS

### THIS VACUUM CLEANER IS INTENDED FOR HOUSEHOLD USE ONLY

- To reduce the risk of electric shock, this vacuum cleaner has a polarized plug (one blade is wider than the other). This plug will fit in a polarized outlet only one way. If the plug does not fit fully in the outlet, reverse the plug. If it still does not fit, contact a qualified electrician to install the proper outlet. Do not change the plug in any way.

**Notice:**

Before you plug in your Panasonic Vacuum Cleaner, make sure that the voltage indicated on the rating plate located at the back of the vacuum cleaner is the same as your local supply.

## IMPORTANTES MESURES DE SÉCURITÉ

Il est important de suivre des précautions générales lors de l'utilisation de l'aspirateur, comprenant celles énumérées ci-dessous :

### LIRE TOUTES LES INSTRUCTIONS AVANT DE FAIRE FONCTIONNER CET APPAREIL

#### AVERTISSEMENT

Pour réduire les risques d'incendie, de chocs électriques ou de blessures :

1. Ne pas laisser l'appareil sans surveillance lorsqu'il est branché. Débrancher l'appareil lorsqu'il n'est pas utilisé et avant l'entretien.
2. Cet aspirateur n'est pas conçu pour être utilisé par des personnes atteintes d'incapacité (y compris des enfants), que ce soit des capacités physiques, sensorielles ou mentales réduites ou un manque d'expérience et de connaissance du produit, à moins qu'une personne responsable de leur sécurité ne leur ait fourni une surveillance ou des instructions concernant l'utilisation de l'appareil. Si ce n'est pas le cas, cela peut provoquer un choc électrique, un incendie ou une blessure.
3. Pour réduire les risques de chocs électriques, ne pas utiliser à l'extérieur et ne pas aspirer de matières humides.
4. Ne pas permettre aux enfants de jouer avec l'appareil. Une attention particulière est nécessaire lorsque l'appareil est utilisé par des enfants ou à proximité de ces derniers.
5. N'utiliser que conformément à cette notice avec les accessoires recommandés par le fabricant.
6. Ne pas utiliser si le cordon ou la fiche est endommagé. Apporter l'appareil à un centre de service s'il ne fonctionne pas bien, s'il est tombé ou s'il a été endommagé, oublié à l'extérieur ou immergé.
7. Ne pas tirer sur le cordon d'alimentation, l'utiliser comme poignée, le coincer entre une porte ou le laisser frotter contre des bords ou coins coupants. Ne pas passer l'aspirateur sur le cordon d'alimentation et le garder éloigné de toute source de chaleur.
8. Ne pas débrancher en tirant sur le cordon. Tirer plutôt sur la fiche.
9. Ne pas toucher la fiche ou l'appareil avec les mains mouillées.
10. N'insérer aucun objet dans les ouvertures. Ne pas utiliser l'appareil lorsqu'une ouverture est bloquée. S'assurer que de la poussière, de la peluche, des cheveux ou d'autres matières ne réduisent pas le débit d'air.
11. Maintenir les cheveux, les vêtements amples, les doigts et toutes les parties du corps à l'écart des ouvertures et des pièces mobiles.
12. Ne pas aspirer de matières en combustion ou qui dégagent de la fumée, comme des cigarettes, des allumettes ou des cendres chaudes.
13. Ne pas utiliser l'appareil si le sac à poussière ou le filtre n'est pas en place.
14. Couper le contact avant de débrancher l'appareil.
15. Faire preuve de prudence lors du nettoyage des escaliers.
16. Ne pas aspirer des liquides inflammables ou combustibles, comme de l'essence, et ne pas faire fonctionner dans des endroits où peuvent se trouver de tels liquides.
17. Tenir la fiche lorsque le cordon s'enroule de façon que celle-ci ne frappe pas le plancher.

## CONSERVER CES INSTRUCTIONS

## CET ASPIRATEUR EST DESTINÉ À UN USAGE DOMESTIQUE SEULEMENT

- Afin de réduire le risque de chocs électriques, cet appareil est muni d'une fiche polarisée (une lame est plus large que l'autre). Cette fiche ne peut être insérée dans une prise polarisée que d'une seule façon. Si la fiche ne peut être insérée dans la prise, inverser la fiche. Si la fiche ne peut toujours pas être insérée dans la prise, contacter un électricien compétent qui posera la prise appropriée. Ne pas modifier la fiche.

### Remarque :

Avant de brancher l'aspirateur, vérifier que la tension du secteur correspond à celle de l'appareil (indiquée sur la plaque signalétique à l'arrière de l'appareil).

## INSTRUCCIONES DE SEGURIDAD IMPORTANTES

Al usar la aspiradora, siempre deben seguirse precauciones básicas incluyendo las siguientes:

### LEA TODAS LAS INSTRUCCIONES ANTES DE USAR ESTA ASPIRADORA

## ADVERTENCIA

Para reducir el riesgo de incendio, descarga eléctrica o lesiones:

1. No deje la aspiradora cuando esté enchufada. Desenchufe del tomacorriente cuando no esté en uso y antes de limpiarla.
2. Esta aspiradora no está diseñada para ser utilizada por personas discapacitadas (incluidos niños) con capacidades físicas, sensoriales o mentales reducidas o sin experiencia y sin conocimiento del producto, a menos que hayan sido supervisadas o instruidas acerca del uso del aparato por una persona responsable por su seguridad. Si no, puede provocar una descarga eléctrica, un incendio o lesiones.
3. Para reducir el riesgo de descarga eléctrica, no utilice al aire libre o en superficies mojadas.
4. No permita que se use como un juguete. Preste especial atención cuando es utilizada por niños o cerca de ellos.
5. Úsela sólo como se describe en este manual. Utilice los accesorios recomendados por el fabricante.
6. No la use con un cable o enchufe dañado. Si la aspiradora no funciona como debiera, se ha caído, dañado, dejado a la intemperie, o caído al agua, devuélvala a un centro de servicio.
7. No la arrastre ni la transporte por el cable, ni use el cable como un mango, ni cierre la puerta sobre el cable, ni tire del cable alrededor de bordes o esquinas afilados. No pase la aspiradora sobre el cable. Mantenga el cable alejado de las superficies calientes.
8. No desenchufe tirando del cable. Para desenchufar, agarre el enchufe, no el cable.
9. No tome el enchufe o la aspiradora con las manos mojadas.
10. No coloque ningún objeto en las aberturas. No la use con ninguna abertura bloqueada; manténgala libre de polvo, pelusas, pelos y cualquier cosa que pueda reducir el flujo de aire.
11. Mantenga el cabello, la ropa suelta, dedos y todas las partes del cuerpo alejados de las aberturas y piezas móviles.
12. No recoja nada que esté ardiendo o humeando, como cigarrillos, fósforos o cenizas calientes.
13. No la use sin la bolsa o filtros en su lugar.
14. Apague todos los controles antes de desenchufar.
15. Tenga mucho cuidado al limpiar las escaleras.
16. No la use para recoger líquidos inflamables o combustibles tales como gasolina, ni en áreas donde puedan estar presentes.
17. Sujete el enchufe cuando enrolle en la bobina. No permita que el enchufe se golpee cuando rebobine.

## GUARDE ESTAS INSTRUCCIONES

### ESTA ASPIRADORA ESTÁ DISEÑADA PARA USO DOMÉSTICO

- Para reducir el riesgo de descarga eléctrica, esta aspiradora tiene un enchufe polarizado (una pata es más ancha que la otra). Este enchufe encajará en un tomacorriente polarizado de una sola manera. Si el enchufe no encaja completamente en el tomacorriente, invierta el enchufe. Si aún así no entra, llame a un electricista calificado para que instale un tomacorriente adecuado. No cambie el enchufe de ninguna manera.

### Aviso:

Antes de conectar su aspiradora Panasonic, asegúrese de que la tensión indicada en la placa situada en la parte posterior de la aspiradora es la misma que la de su suministro local.

# PARTS IDENTIFICATION IDENTIFICATION DES PIÈCES IDENTIFICACIÓN DE LAS PARTES

**Floor Nozzle**  
Brosse à plancher  
Boquilla Para Piso

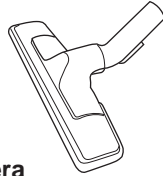

## ■ Wood Flooring / Plancher de bois / Piso de madera

To avoid scratching the floor surface, lightly slide the floor nozzle over the flooring with the grain of the wood.

Pour éviter d'égratigner la surface du plancher, faites glisser la brosse à plancher au sol sans peser, dans le sens du grain du bois.

Para evitar que se raye la superficie del piso, deslize delicadamente la boquilla en dirección de las grietas de la madera.

### NOTE / REMARQUE / INFORMACIÓN

To prevent damaging the floor surface, do not vacuum by moving the floor nozzle side to side.

Pour éviter d'endommager la surface du plancher, ne glissez pas la brosse à plancher latéralement sur le sol.

## ■ Carpet / Tapis / Alfombra

1. First run the floor nozzle backwards and forwards over the carpet in one direction, then repeat at an angle of 90 degrees.

Déplacez d'abord la brosse à plancher d'avant en arrière sur le tapis dans une direction, puis répétez à un angle de 90 degrés.

Primero, pase la aspiradora varias veces en una misma dirección, luego repita el procedimiento en un ángulo de 90 grados.

2. Finally, vacuum the corners of the room.

Balayez enfin les coins de la pièce.

Finalmente, aspire las esquinas.

### NOTE / REMARQUE / INFORMACIÓN

When you vacuum a new carpet, the dust bag will quickly fill up with loose fibers from the carpet. This will gradually decrease with subsequent cleanings.

Quand vous nettoyez un tapis neuf, le sac à poussière se remplit rapidement des fibres lâches du tapis. La quantité de fibres ramassées diminuera graduellement aux prochains nettoyages.

Al aspirar una alfombra nueva, la bolsa de polvo tiende a llenarse rápidamente de pelusa. Esto irá disminuyendo gradualmente cada vez que usted aspire.

Insert and twist to connect.  
Twist and pull to disconnect.  
Insérez et tournez pour attacher.  
Tournez et tirez pour détacher.  
Inserte y enrosque para conectar.  
Desenrosque y jale para desmontar.

Floor Nozzle  
Brosse à plancher  
Boquilla Para Piso

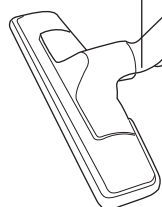

Insert and twist to connect.  
Twist and pull to disconnect.  
Insérez et tournez pour attacher.  
Tournez et tirez pour détacher.  
Inserte y enrosque para conectar.  
Desenrosque y jale para desmontar.

**Extension Wand**  
Tube-rallonge  
Tubo de alargue que se extiende y encoge libremente

Extension Wand Plastic  
Tube de rallonge en plastique  
Plástico De La Vara De Extensión

- Insert and twist to connect.
- Twist and pull to disconnect.
- Insérez et tournez pour attacher.
- Tournez et tirez pour détacher.
- Inserte y enrosque para conectar.
- Desenrosque y jale para desmontar.

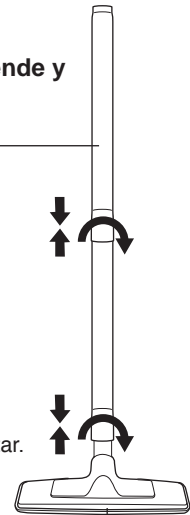

Floor Nozzle  
Brosse à plancher  
Boquilla Para Piso

(Applicable for MC-CG301 Panama and Peru only)  
(Applicable pour les MC-CG301 au Panama et au Pérou seulement)  
(Aplicable para MC-CG301 Panamá y Perú solamente)

Suction Regulator  
Régulateur d'aspiration  
Regulador De Succión

Curved Wand  
Tube courbé  
Empuñadura

Extension Metal Wand  
Tube de rallonge en métal  
Metal De La Vara De Extensión

**Rear view**  
Vue arrière  
Vista trasera

Blower  
Souffleur  
Ventilador

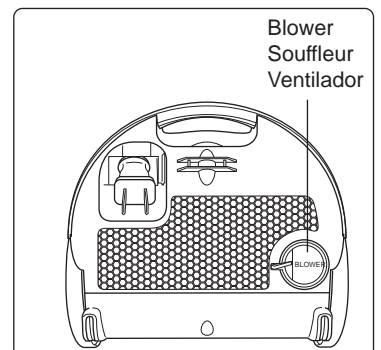

**Crevice Nozzle A**  
**Suceur Plat A**  
**Boquilla Para Rincones A**



- For cleaning gaps between furniture, corners of sofas, gaps and etc. in flooring.  
 Pour le nettoyage des espaces entre les meubles, coins de canapés, les interstices et les revêtements de sol, etc.  
 Para la limpieza de las brechas entre los muebles, las esquinas de los sofás, las brechas y etc. en el suelo.

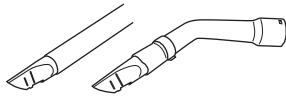

\* Connect the crevice nozzle to the end of the extension wand or curved wand.  
 Connectez le suceur plat à la fin de la rallonge ou du tube courbé.  
 Conecte la boquilla de la ranura en el extremo de la varilla de extensión o la curvada.

**Curved Wand**  
**Tube courbé**  
**Empuñadura**

- To decrease the suction power
- Rotate the suction regulator and widen the opening.  
 Pour réduire la puissance d'aspiration
- Tournez le régulateur d'aspiration et élargissez l'ouverture.  
 Para disminuir el poder de succión
- Rote el regulador de succión y ensanche la boquilla.

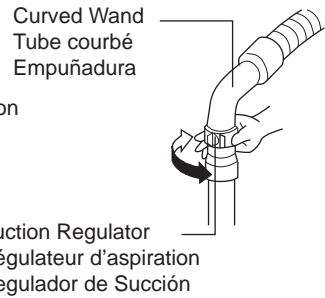

Suction Regulator  
 Régulateur d'aspiration  
 Regulador de Succión

**Hose assembly**  
**Assemblage du tuyau**  
**Caño Flexible**

- Insert the curved wand and hose connection pipe into the hose supporter at each end of the hose until the projection clicks into the hole of the attachment.
- Emboîtez le tube courbé et le raccord de tuyau sur la douille à chaque bout du tuyau, de façon à ce que la saillie s'enclenche dans l'orifice de l'accessoire.
- Inserte la empuñadura y la banda de conexión en cada uno de los extremos de la manguera hasta que escuche un chasquido en el orificio del accesorio.

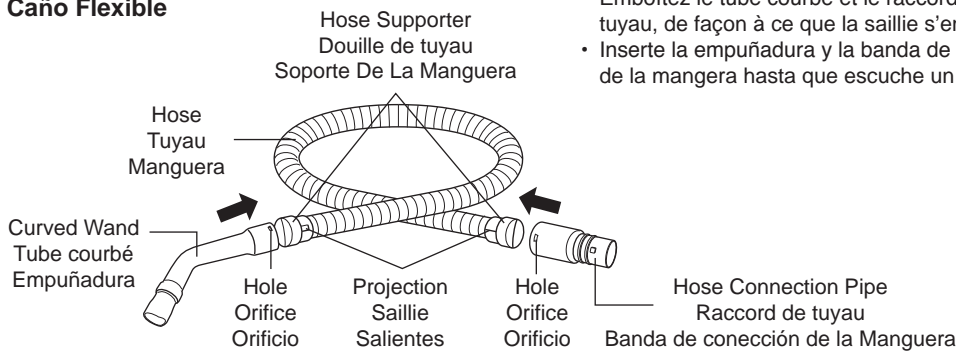

**Dust Cover Release**  
 Levier d'ouverture du couvercle du logement du sac à poussière  
 Liberación De La Cubierta De Polvo

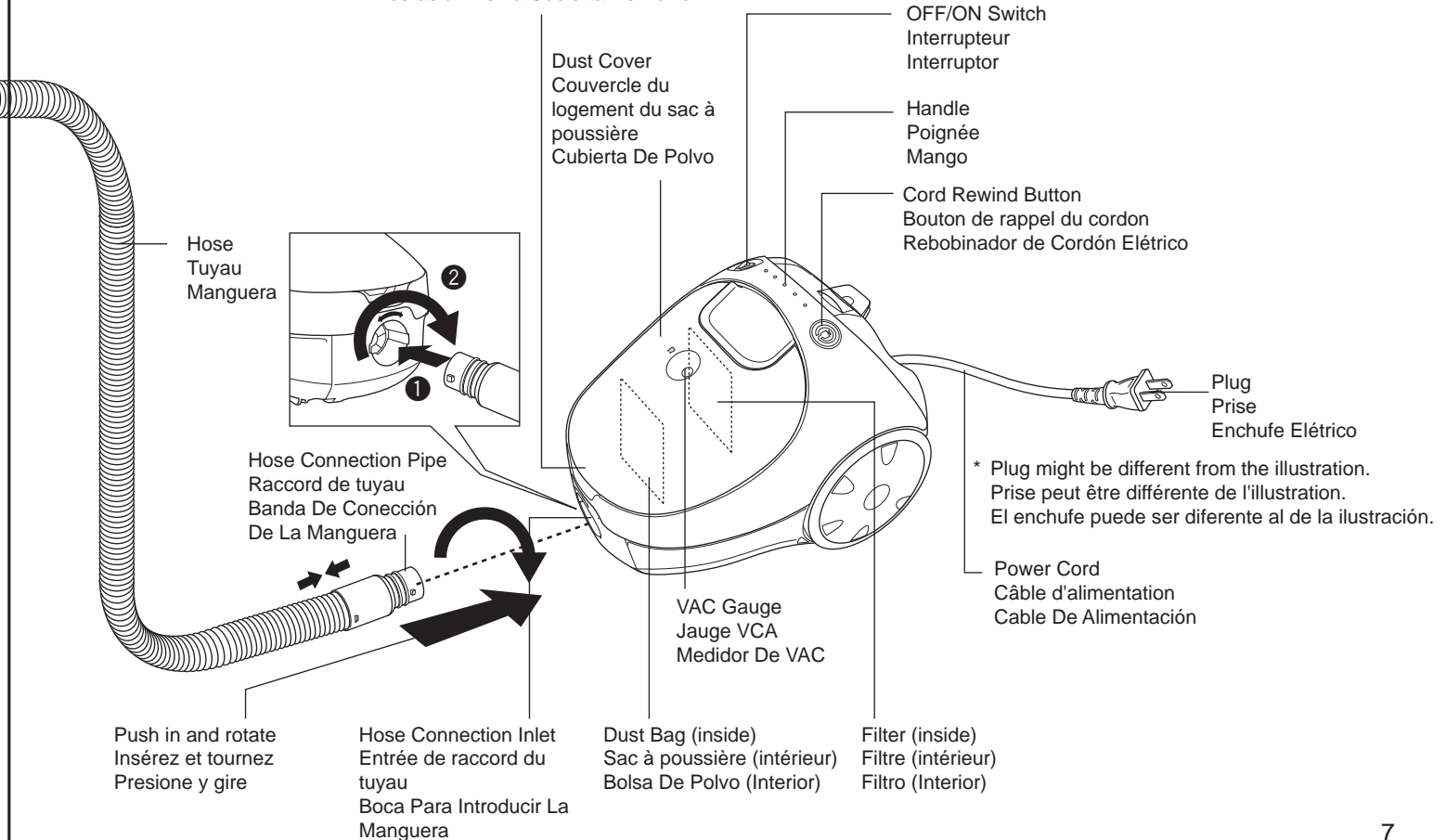

# HOW TO OPERATE YOUR VACUUM CLEANER

## COMMENT UTILISER VOTRE ASPIRATEUR

### CÓMO UTILIZAR SU ASPIRADORA

- 1** Pull out the plug and connect with the socket outlet.  
Tirez sur la fiche et branchez dans la prise de courant.  
Saque el enchufe y conecte en la toma de corriente.

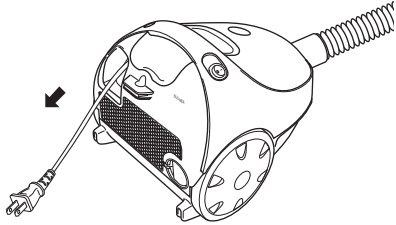

- 2** Press "I"(ON) to start the vacuum cleaner.  
Appuyez sur " I " (ON) pour mettre l'aspirateur en marche.  
Presione "I"(ON) para poner en marcha la aspiradora.

- 3** Press "O"(OFF) to off the vacuum cleaner.  
Appuyez ensuite sur " O " (OFF) pour mettre l'aspirateur hors marche.  
Presione "O"(OFF) nuevamente para detener la aspiradora.

OFF/ON Switch  
Interrupteur  
Interrupitor

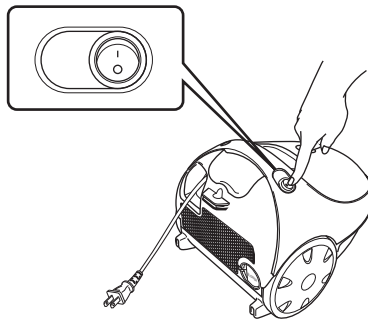

- 4** After you finish blowing or vacuuming, remove the plug from the socket outlet and press the cord rewind button.  
• When rewinding the power cord, always hold the plug so that it does not become damaged.  
Une fois le soufflage ou le balayage terminé, retirez la fiche de la prise murale, et pressez le bouton d'enroulement du cordon d'alimentation.  
• Lorsque le cordon d'alimentation se rembobine, tenez toujours la fiche pour la garder en bon état.  
Al terminar de aspirar, desconecte el enchufe eléctrico de el tomacorriente y presione el botón para rebobinar el cordón eléctrico.  
• Para rebobinar el cable, recuerde sostener el enchufe para que este no se dañe.

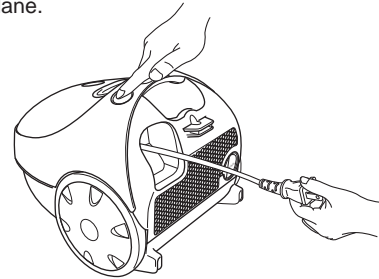

#### Blowing Function Fonction de soufflage Función De Soplado

Blowing function is used to clean dust in locations that nozzle cannot reach.

La fonction de soufflage est utilisée pour nettoyer la poussière dans un endroit que le suceur ne peut pas atteindre.

La función de soplado se usa para limpiar el polvo en lugar de que la boquilla no se puede alcanzar.

#### Step 1 / Étape 1 / Paso 1:

Turn off the vacuum cleaner, release the hose connection pipe from hose connection inlet.

Connect the hose to the blower.

Mettez l'aspirateur hors marche, libérez le raccord du tuyau du raccord d'entrée. Raccordez le tuyau du souffleur.

Apague la aspiradora, suelte el tubo de conexión de la manguera de la entrada de conexión de la manguera.

Conecte la manguera al ventilador.

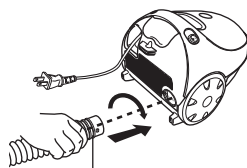

Hose Connection Pipe  
Raccord de tuyau  
Banda de conexión de la Manguera

#### Step 2 / Étape 2 / Paso 2:

Turn on the vacuum cleaner and blow the dust out.

Mettez l'aspirateur en marche et soufflez la poussière.

Encienda la aspiradora y sople el polvo.

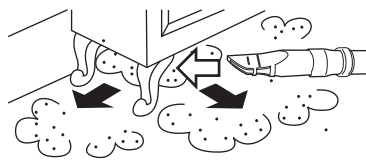

#### Step 3 / Étape 3 / Paso 3:

Turn off the vacuum cleaner, connect the hose connection pipe to the hose connection inlet.

After this, turn on the vacuum cleaner and clean the dust.

Mettez l'aspirateur hors marche, connectez le raccord du tuyau à l'entrée de raccord de tuyau. Après cela, mettez l'aspirateur en marche et nettoyez la poussière.

Apague la aspiradora, conecte el tubo de conexión de la manguera a la entrada de conexión de la manguera. Después de esto, encienda la aspiradora y limpie el polvo.

Hose Connection Pipe  
Raccord de tuyau  
Banda de conexión De  
La Manguera

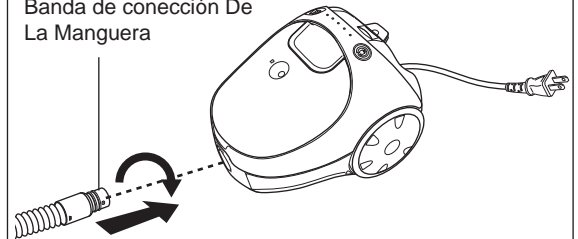



# HOW TO STORE YOUR VACUUM CLEANER COMMENT RANGER VOTRE ASPIRATEUR CÓMO GUARDAR LA ASPIRADORA

Standing the unit up for storage in corner.

Rangement compact de l'appareil en position verticale.

Guarde verticalmnete para que no ocupe espacio.

1. Stand the unit up and insert the nozzle pipe into the receptacle on the underside of the vacuum cleaner body.

Mettez l'appareil en position verticale et introduisez le tube du tuyau dans le réceptacle sur la face inférieure du boîtier de l'aspirateur.

Coloque la unidad en una posición vertical e introduzca el tubo de la boquilla del recipiente de la parte inferior del cuerpo de la aspiradora.

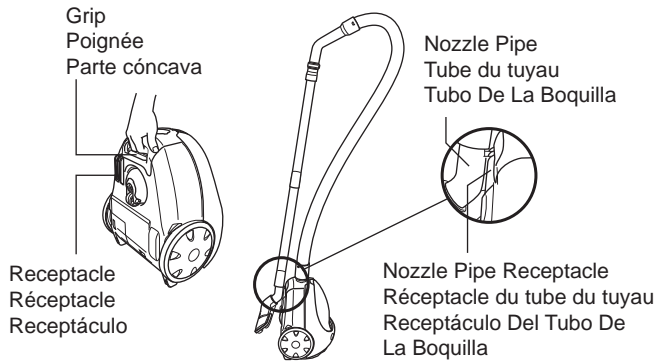

## NOTE / REMARQUE / INFORMACIÓN

- Lift the vacuum cleaner using the grip on the underside of the vacuum cleaner to stand it up. Never attempt to stand the vacuum cleaner up by pulling the hose (this can damage the hose). Never carry the vacuum cleaner in storage condition.
- Saisissez la poignée sur le dessous de l'aspirateur pour soulever et dresser l'appareil. N'essayez jamais de lever l'aspirateur en tirant sur le tuyau (car cela est dommageable pour ce dernier). Ne transportez jamais l'aspirateur en état de rangement.
- Use el mango para levantar su aspiradora, no trate de pararla usando la manguera (si usa la manguera para levantar su aspiradora esta puede romperse). Nunca lleve la aspiradora en condiciones de almacenamiento.

# HOW TO REPLACE YOUR DUST BAG COMMENT REMPLACER VOTRE SAC À POUSSIÈRE CÓMO CAMBIAR SU BOLSA DE POLVO

Indicator for dust bag replacement

Indicateur de remplacement du sac à poussière

Indicador de reemplazo de la bolsa de polvo

VAC Gauge  
Jauge VCA  
Medidor De VAC

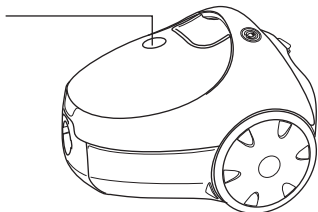

Turn on the vacuum cleaner and lift the nozzle off the floor.

If the VAC gauge turns red, the dust bag is full and required replacement the dust bag.

Mettez l'aspirateur en marche et soulevez la brosse du sol.

Si la jauge VCA devient rouge, le sac à poussière est plein et il doit être remplacé.

Encienda la aspiradora y levante la boquilla del piso.

Si el indicator VAC se convierte en rojo, la bolsa de polvo está lleno y requiere su reemplazo o vaciarlo.

## Removing the dust bag / Retrait du sac à poussière / Cómo desmontar la bolsa de polvo

1

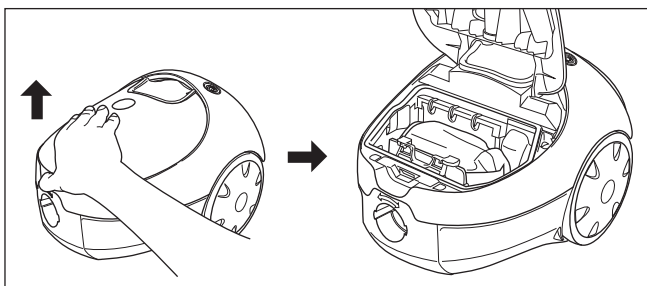

Put a finger into the dust cover release and lift up to open the dust cover until standing position.

Mettez un doigt sur le levier d'ouverture du couvercle du sac à poussière et soulevez-le pour ouvrir le couvercle du sac à poussière jusqu'à ce qu'il soit en position verticale.

Ponga un dedo en la cubierta de polvo y levante hacia arriba para abrir la cubierta de polvo hasta la posición vertical.

2

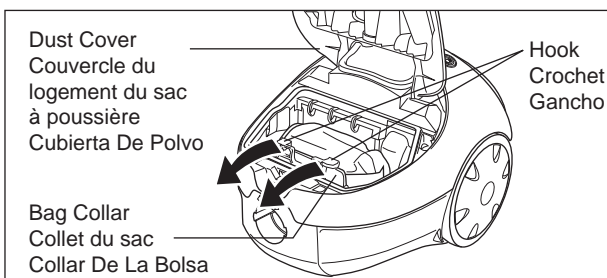

Release the hook and take out the dust bag.

- Grip the bag collar with one hand and pull out the dust bag while restraining the vacuum cleaner unit with the other hand.

Dégagez le crochet et sortez le sac à poussière.

- Saisissez le collet du sac d'une main et sortez le sac à poussière en retenant l'aspirateur de l'autre main.

Suelte el gancho y saque la bolsa de polvo.

- Sostenga la bolsa de polvo por el collar de la bolsa y sujete el cuerpo con la mano para desmontar.

## Installing the dust bag / Installation du sac à poussière / Cómo instalar la bolsa de polvo

1

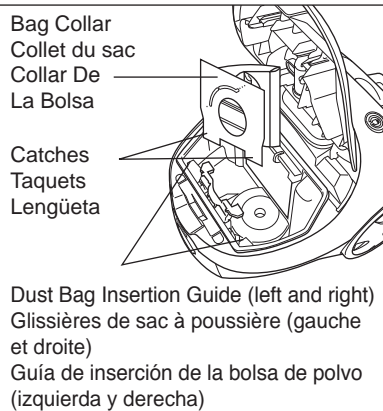

Installing the new dust bag.

- Hold the bag collar with the catches facing down and slide it right to the bottom along the inner sides of the dust bag insertion guides.

Installation d'un nouveau sac à poussière.

- Tenez le collet du sac avec les taquets vers le bas et glissez-le jusqu'au fond des glissières de sac à poussière.

Coloque una nueva bolsa de polvo

- Sostenga la bolsa de polvo con las dos lengüetas hacia abajo y deslízela hasta el fondo por la guía de inserción de la bolsa de polvo en el lado interior.

2

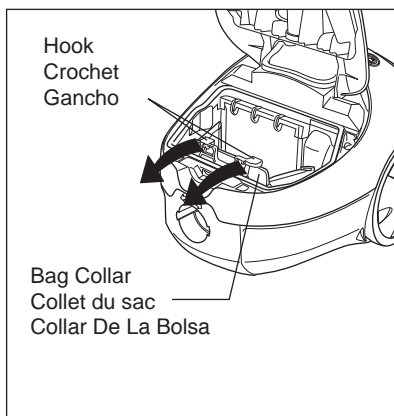

Push the bag collar in the direction of the arrows shown in figure until it catches on the hooks and then close the cover.

- Push the cover closed until you hear a click sound.
  - \* If you push it too strongly, the body of the vacuum cleaner will tilt over.
  - \* Dust cover cannot be closed without the dust bag installation.

Poussez le collet du sac dans la direction des flèches jusqu'à ce qu'il s'engage dans les crochets, puis fermez le couvercle.

- Pour fermer le couvercle, pressez-le jusqu'au déclic.
  - \* Si vous appuyez trop, le boîtier de l'aspirateur basculera.
  - \* Il n'est pas possible de fermer le couvercle si aucun sac à poussière n'est installé.

Empuje el collar de la Bolsa siguiendo la flecha y cuelgue del gancho. Cierre la tapa.

- Cierre hasta es escuchar un chasquido.
  - \* Si empuja con fuerza al cerrar la tapa, el cuerpo se inclinará.
  - \* No es posible cerrar la tapa sin haber instalado la bolsa de polvo.

## Paper dust bag / Sac à poussière de papier / Bolsa para polvo de papel

- Use only a genuine Panasonic replacement bag TYPE C-13.  
Utilisez exclusivement un sac de rechange Panasonic véritable TYPE C-13.  
La bolsa de repuesto debe ser de la marca Panasonic TIPO C-13.

TYPE C-13  
TYPE C-13  
TIPO C-13

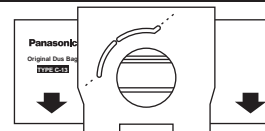

The paper dust bag is a mechanical component of the vacuum cleaner. Use of a part other than a genuine Panasonic replacement of the correct type will adversely affect the cleaning performance of the vacuum cleaner and can cause the motor to burn out. Use only a genuine Panasonic replacement bag TYPE C-13.

Le sac à poussière de papier est une composante mécanique de l'aspirateur. L'emploi d'une autre pièce de rechange qu'une pièce Panasonic véritable du type approprié nuira au rendement de l'aspirateur et risquera de brûler le moteur. Utilisez exclusivement un sac de rechange Panasonic véritable (TYPE C-13).

La bolsa para polvo es una pieza funcional. En caso de no utilizar un producto auténtico, fabricado por Panasonic puede afectar el funcionamiento correcto de la aspiradora causando que el motor se quemé.

- If you use a different Panasonic dust bag, be sure to read the instructions on the package and use it correctly.  
Si vous utilisez un sac à poussière Panasonic différent, assurez-vous de lire les instructions sur l'emballage et de l'utiliser correctement.  
Si utiliza bolsa diferente a Panasonic, asegúrese de leer las instrucciones en el paquete y usarlo correctamente.

### NOTE / REMARQUE / INFORMACIÓN

- Store the paper dust bags in their package out of the reach of children and away from exposure to direct sunlight.
- Change and install a new paper dust bag whenever the paper dust bag is full. Do not re-use the old paper dust bag.
- Rangez les sacs à poussière dans leur emballage hors de la portée des enfants et à l'abri de la lumière directe du soleil.
- Installez un nouveau sac à poussière pour remplacer l'ancien lorsqu'il est plein. Ne réutilisez pas le vieux sac à poussière.
- Deberá guardar la bolsa de polvo en su paquete lejos del alcance de los niños y evitar que quede expuesta a los rayos de sol.
- Cambie e instale una bolsa de papel nueva cada vez que la bolsa de polvo de papel está llena. No vuelva a utilizar la bolsa de papel de polvo usado.

## Cloth dust bag / Sac de tissu / Bolsa para polvo de tela

- For cloth dust bag, the installation and removal procedures are the same as those for paper dust bag.  
La méthode d'installation et de retrait des sacs à poussière de tissu est la même qu'avec les sacs de papier.  
Con las bolsas de tela para polvo, los procedimientos de instalación y desmontaje son los mismos que se usan para las bolsas de papel para polvo.

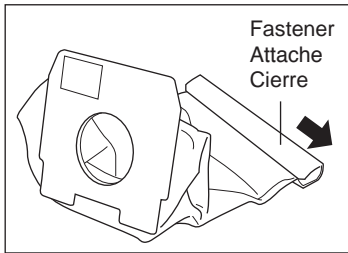

How to empty the dirt.

- Open the bag fastener and dispose of the dirt.
- Install the fastener on the cloth dust bag correctly.

Cómo limpiar su bolsa para polvo:

- Abra el cierre de la bolsa y elimine la suciedad.
- No se deshaga del cierre.

Évacuation de la saleté.

- Ouvrez l'attache du sac et jetez la saleté.
- Ne jetez pas l'attache.

### NOTE / REMARQUE / INFORMACIÓN

- Make sure the fastener on the cloth dust bag is centered correctly.  
S'assurer que la fermeture du sac à poussière en tissu est correctement centrée.  
Asegúrese de que el sujetador de la bolsa de tela está correctamente centrado.

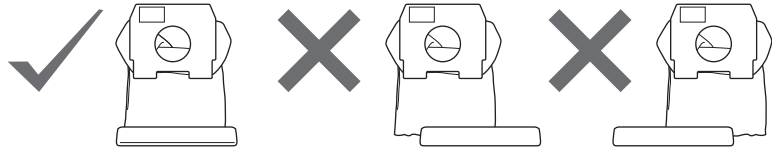

## MAINTENANCE / ENTRETIEN / MANTENIMIENTO

- Before starting maintenance, switch off the power and disconnect the plug from the socket outlet.  
Avant de commencer l'entretien, coupez l'alimentation et débranchez la fiche de la prise électrique.  
Antes de limpiar su aspiradora, apáguela y desconecte el enchufe eléctrico.

Floor nozzle (check once a month)

- Fibers, waste and hair tends to accumulate in the nozzle and can reduce the suction power of vacuum cleaner.
- Inspect once a month.  
Using an old toothbrush or similar tools, clean any dirt or lint from the brush, roller and etc. Cut off any carpet pile and lint entangled at the roller shaft with a pair of scissors.

Brosse à plancher (vérifiez environ une fois par mois)

- Des débris fibreux et des cheveux ont tendance à s'accumuler dans la brosse à plancher, ce qui affaiblit la puissance d'aspiration de l'appareil.
- Inspectez une fois par mois.  
Utilisez une vieille brosse à dents ou un outil semblable pour débarrasser la brosse de toute saleté ou peluche.

Boquilla para piso (dele mantenimiento alrededor de una vez al mes)

- La pelusa y cabello tienden a acumularse en la boquilla reduciendo el poder de succión de la aspiradora.
- Use un cepillo de dientes viejo o algún instrumento similar para limpiar rastros de suciedad y pelusa que quedan en el cepillo de la boquilla.

- When particularly dirty (nozzle only)

- Wash with water and shake firmly about five times with the ducts facing down to drain off the water.
- Leave it sitting upside down for about 12 hours to dry.

- En cas de saleté extrême (brosse à plancher seulement)

- Lavez à l'eau et secouez vivement environ cinq fois, tuyaux vers le bas, pour que l'eau s'échappe.
- Laissez sécher environ 12 heures, tête vers le bas.

- Cuando la boquilla está muy sucia

- Lave con agua y agite con fuerza unas cinco veces con la entrada de la boquilla mirando hacia abajo.
- Déjelo secar boca abajo por unas 12 horas.

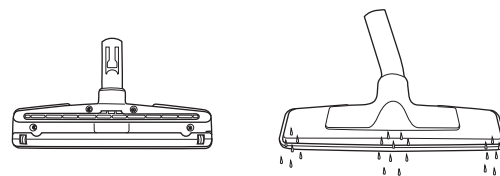

Main unit and accessories

Appareil principal et accessoires

Cuerpo de la Aspiradora y sus accesorios

- Wipe with a soft cloth that has been moistened with water.  
Essuyez avec un chiffon doux humecté d'eau.  
Pase un paño húmedo alrededor del cuerpo de la aspiradora.

### NOTE / REMARQUE / INFORMACIÓN

- Never clean the unit using chemicals such as benzene, paint, thinner or alcohol. They will result in cracking and discoloration.
- Never dry the unit using hot air (from a hair dryer etc.). This will cause deformation.
- When using a chemically treated cloth to clean the unit, follow the instructions provided with the cloth.
- Ne lavez jamais l'appareil avec des produits chimiques comme le benzène, les diluants pour peintures ou l'alcool. Il en résultera des fissures et une décoloration.
- Ne séchez jamais l'appareil avec de l'air chaud (d'un séchoir à cheveux, etc.). Ceci entraînerait une déformation.
- Lorsque vous employez un chiffon traité chimiquement pour nettoyer l'appareil, suivez les instructions qui accompagnent le chiffon.
- No utilice jabón, bencina, diluyente, alcohol. Puede quebrar o desteñir su aspiradora.
- No seque su aspiradora con aire caliente.
- Si utiliza un paño químico, siga las instrucciones que vienen en su paquete.

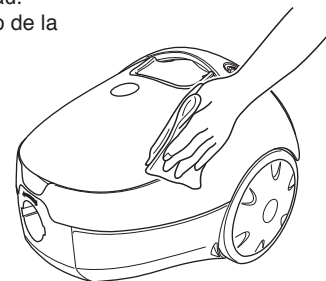

### Filter / Filtre / Filtro

1. Remove the dust bag (Details on page 9).  
Enlevez le sac à poussière (Se référer aux détails de la page 9).  
Saque la bolsa de polvo (Consulte los detalles en la página 9).

Dust Cover  
Couvercle du logement  
du sac à poussière  
Cubierta De Polvo

Hook  
Crochet  
Gancho

Bag Collar  
Collet du sac  
Collar De La Bolsa

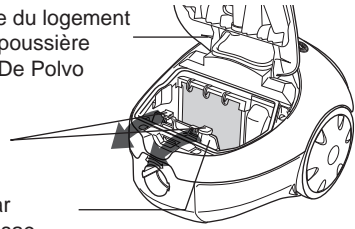

2. Remove the filter.  
Retirez le filtre.  
Quite el filtro.

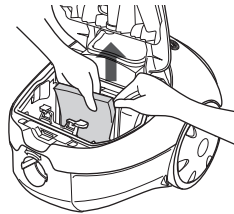

3. Wash it with water.

- Soak the filter in water, squeeze the water out, then hang it in a shady spot until it is completely dry.  
Laver à l'eau.
- Trempez le filtre dans l'eau, essorez-le par pression, puis faites-le sécher complètement suspendu à l'ombre.  
Lave con agua.
- Remoje el filtro en el agua, exprima el agua, luego cuélguelo en un lugar sombreado hasta que esté completamente seco.



4. Install the filter and dust bag with the hook part facing down.  
Installez le filtre et le sac à poussière avec la partie crochet vers le bas.  
Instalar el filtro y la bolsa para el polvo con la parte del gancho hacia abajo.

Bag Collar  
Collet du sac  
Collar De La Bolsa

Filter  
Filtre  
Filtro

Catches  
Taquets  
Lengueta

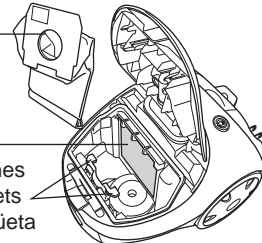

### NOTE / REMARQUE / INFORMACIÓN

- Do not wash the filter in a washing machine, wring it out, or dry it in a clothes dryer. This can cause the filter to shrink and result in dirt getting into the motor and damaging it.
- Ne mettez pas le filtre dans la machine à laver ou la sècheuse et ne le tordez pas. Il pourrait ainsi rétrécir, et de la saleté s'infiltrerait alors dans le moteur, causant des dommages.
- No lave el filtro en la lavadora, restregándolo fuerte o secándolo con aire caliente. El filtro puede encogerse, entrándole polvo al motor y provocando averías a la aspiradora.

### Precaution / Précautions / Precaución

- Do not use the vacuum cleaner to suck up liquids or wet dust.  
N'utilisez pas l'aspirateur pour ramasser des liquides ou de la poussière humide.  
No utilice la aspiradora para aspirar líquidos o polvo mojado.



Liquid  
Liquide  
Líquido

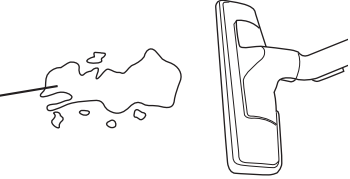

- Be sure to re-install the filter in the original location after the filter has been removed for cleaning, etc.  
Assurez-vous de réinstaller le filtre à l'emplacement d'origine après que le filtre a été enlevé pour le nettoyage, etc.  
Asegúrese de volver a instalar el filtro en la ubicación original después de que el filtro haya sido removido para la limpieza, etc.

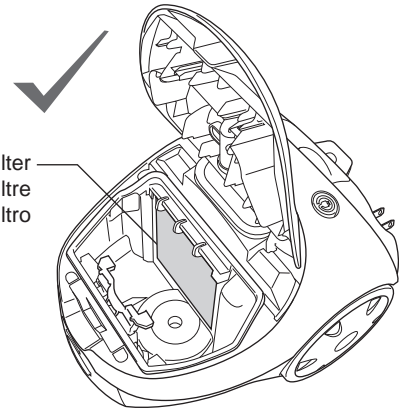

### What to do if your vacuum does not work / Que faire si votre appareil ne fonctionne pas / Qué hacer si la aspiradora no funciona

Check that the appliance is correctly plugged in and that the socket outlet is working. If the thermal cut-off device has operated, wait until it resets (approximately 60 minutes).

Vérifiez que l'appareil est bien branché et que la prise fonctionne. Si le dispositif de coupure thermique a fonctionné, attendez qu'il se réinitialise (environ 60 minutes).

Compruebe que el aparato está correctamente conectado y que la toma de corriente funciona. Si el dispositivo de corte térmico ha funcionado, espere hasta que se restablezca (aproximadamente 60 minutos).

### What to do if the suction performance reduces / Que faire si la force d'aspiration diminue / Qué hacer si la potencia de aspiración se reduce

- Stop the cleaner and unplug it from the socket outlet.
- Check whether the wands, hose and accessories are blocked. If they are blocked, remove the obstruction.
- Check whether the dust compartment is full. If it is full, empty it.
- Check whether filter is blocked with dust. If it is blocked with dust, clean it first.
- Arrêtez le nettoyeur et débranchez-le de la prise de courant.
- Vérifiez que les tubes, tuyau et les accessoires ne sont pas obstrués. S'ils sont bloqués, enlevez l'obstruction.
- Vérifiez que le compartiment à poussière est plein. S'il est plein, videz-le.
- Vérifiez si le filtre est bouché par la poussière. S'il est bouché par la poussière, nettoyez-le en premier.
- Pare la aspiradora y desenchúfela de la toma de corriente.
- Verifique si las bandas, mangueras y accesorios están bloqueados o no. Si están bloqueados, elimine la obstrucción.
- Compruebe si el compartimiento para el polvo está lleno. Si está lleno, vacíelo.
- Compruebe si el filtro está bloqueado por el polvo. Si están muy sucios, limpie primero.

# SPECIFICATIONS SPÉCIFICATIONS ESPECIFICACIONES

<b>MODEL NO.</b>	<b>MC-CG301</b>
<b>POWER SOURCE</b>	120V, 60 Hz; (FOR PERU: 220 ~ 240V, 50 / 60 Hz)
<b>INPUT POWER (MAX)</b>	1400 W
<b>INPUT POWER (IEC)</b>	11 A: (FOR PERU: 1050 ~ 1250 W)
<b>SUCTION POWER (MAX)</b>	- (FOR PERU: 400 W)
<b>POWER SWITCH</b>	BODY
<b>POWER CONTROL</b>	-
<b>AUTOMATIC CORD REWIND</b>	O
<b>DUST BAG</b>	CLOTH BAG (FOR CANADA: PAPER BAG)
<b>DUST CAPACITY</b>	PAPER DUST BAG: 1.4 L CLOTH DUST BAG: 1.2 L
<b>CORD LENGTH</b>	5.0 m
<b>NET WEIGHT</b>	3.3 kg
<b>DIMENSIONS (H x W x L)mm</b>	232 X 256 X 308
<b>N° DE MODÈLE</b>	<b>MC-CG301</b>
<b>ALIMENTATION</b>	120V, 60 Hz; (POUR LE PÉROU: 220 ~ 240V, 50 / 60 Hz)
<b>PUISSANCE D'ENTRÉE (MAX.)</b>	1400 W
<b>PUISSANCE D'ENTRÉE (CEI)</b>	11 A: (POUR LE PÉROU: 1050 ~ 1250 W)
<b>PUISSANCE D'ASPIRATION (MAX.)</b>	- (POUR LE PÉROU: 400 W)
<b>INTERRUPTEUR D'ALIMENTATION</b>	BOÎTIER
<b>ALIMENTATION</b>	-
<b>ENROULEMENT AUTOMATIQUE DE CORDON</b>	O
<b>SAC À POUSSIÈRE</b>	SAC EN TISSU (POUR LE CANADA: SAC EN PAPIER)
<b>CAPACITÉ DE REMPLISSAGE</b>	SAC À POUSSIÈRE: 1,4 L SAC À POUSSIÈRE EN TISSU: 1,2 L
<b>LONGUEUR DU CORDON</b>	5,0 m
<b>POIDS NET</b>	3,3 kg
<b>DIMENSIONS (H X I X L) mm</b>	232 X 256 X 308
<b>MODEL NO.</b>	<b>MC-CG301</b>
<b>VOLTAJE DE ALIMENTACIÓN</b>	120V, 60 Hz; (PARA PERÚ: 220 ~ 240V, 50 / 60 Hz)
<b>POTENCIA DE ENTRADA (MAXIMA)</b>	1400 W
<b>POTENCIA DE ENTRADA (IEC)</b>	11 A: (PARA PERÚ: 1050 ~ 1250 W)
<b>POTENCIA DE SUCCION (MAXIMA)</b>	- (PARA PERÚ: 400 W)
<b>INTERRUPTOR ELECTRICO</b>	CUERPO
<b>CONTROL DE POTENCIA</b>	-
<b>REBOBINADO AUTOMATICO DE CABLE</b>	O
<b>BOLSA DE POLVO</b>	BOLSA DE TELA (PARA CANADÁ: BOLSA DE PAPEL)
<b>CAPACIDAD DE POLVO</b>	BOLSA DE PAPEL DE POLVO: 1,4 L BOLSA DE POLVO DE TELA: 1,2 L
<b>LONGITUD DEL CABLE</b>	5,0 m
<b>PESO</b>	3,3 kg
<b>DIMENSIONES (AL X AN X PROF)mm</b>	232 X 256 X 308

- Design and specifications may be changed without prior notice.
- Weight and dimensions shown are approximate.

- La conception et les spécifications peuvent être modifiées sans avis préalable.
- Le poids et les dimensions indiqués sont approximatif.

- Diseño y especificaciones sujetas a cambios sin previo aviso.
- Peso y dimensiones son aproximados.

# WHAT TO DO WHEN SERVICE IS NEEDED

## SERVICE APRÈS-VENTE

## QUÉ HACER CUANDO SE NECESITA REPARACIÓN

### USA

If your Panasonic vacuum cleaner needs service, call 1-800-211-PANA (7262) toll free to find a convenient service center. Or, visit the Panasonic website at: [www.panasonic.com/help](http://www.panasonic.com/help)

DO NOT send the product to the Executive or Regional Sales offices. They are NOT equipped to make repairs.

### USA

Si votre aspirateur Panasonic nécessite une réparation, appeler la ligne sans frais 1-800-211-PANA (7262) pour trouver un centre de service près de votre domicile. Vous pouvez aussi consulter le site Web Panasonic [www.panasonic.com/help](http://www.panasonic.com/help)

NE PAS envoyer le produit aux bureaux des Ventes régionales ou de la société. Ils NE sont PAS équipés pour effectuer des réparations.

### EE.UU.

Si su aspiradora Panasonic necesita servicio, llame gratis al 1-800-211-PANA (7262) para encontrar un centro de servicio conveniente. O, visite el sitio Web de Panasonic en: [www.panasonic.com/help](http://www.panasonic.com/help)

NO envíe el producto a las oficinas de ventas regionales o ejecutivas. NO están equipadas para hacer las reparaciones.

### CANADA / CANADA / CANADÁ

**For product operation and information assistance,**

Please contact your dealer or our Customer Care Centre at:

**Pour de l'aide sur le fonctionnement de l'appareil ou pour toute demande d'information,**

Veillez contacter votre détaillant ou notre service à la clientèle au :

**Para la utilización de productos de información y asistencia,**

Póngase en contacto con su distribuidor o Centro de Atención al Cliente en:

Fax / N° de télécopieur / Fax: (905) 238-2360

Site Web / Sitio Web: [www.panasonic.ca](http://www.panasonic.ca)

Toll free / Ligne sans frais / Téléphone gratuit: 1-800-561-5505

**For product repairs,** please contact one of the following:

- Your Dealer who will inform you of an authorized Servicentre nearest you.
- Our Customer Care Centre at 1-800-561-5505 or [www.panasonic.ca](http://www.panasonic.ca)

**Pour la réparation des appareils,** veuillez consulter:

- Votre détaillant, lequel pourra vous renseigner sur le centre de service agréé le plus près de votre domicile;
- Notre service à la clientèle au 1-800-561-5505 ou [www.panasonic.ca](http://www.panasonic.ca)

**Para las reparaciones de productos,** póngase en contacto con uno de los siguientes:

- Su distribuidor, quien le informará de un Centro de servicio autorizado más cercano.
- Nuestro Centro de Atención al Cliente 1-800-561-5505 o [www.panasonic.ca](http://www.panasonic.ca)

### If you ship the product

### Si vous expédiez l'appareil

### Si envía el producto

Carefully pack and send it prepaid, adequately insured and preferably in the original carton. Attach a postage-paid letter to the outside of the carton, which contains a description of your complaint.

**DO NOT send the product to the Executive or Regional Sales offices. They are NOT equipped to make repairs.**

Emballer soigneusement l'appareil si possible dans son carton d'origine, et affranchissez et assurez le paquet. Joignez-y une lettre affranchie, contenant la description de votre problème, à l'extérieur du carton.

**N'envoyez PAS l'appareil aux bureaux de vente régionaux ou au siège social. Ils NE sont PAS équipés pour effectuer des réparations.**

Embale cuidadosamente y envíela con franqueo pagado y con seguro adecuado y preferiblemente en el embalaje original. Adjunte una carta con franqueo pagado a la parte exterior de la caja, que contiene una descripción de su queja.

**NO envíe el producto a las oficinas de ventas regionales o ejecutivas. No están equipadas para hacer reparaciones.**

# Limited Warranty (ONLY FOR U.S.A. AND PUERTO RICO)

**Panasonic Home and Health Company,**  
**Division of Panasonic Corporation of North America**  
 One Panasonic Way, Secaucus, New Jersey 07094

## Panasonic Vacuum Cleaner Limited Warranty

**Limited Warranty Coverage (For USA and Puerto Rico Only)**  
 If your product does not work properly because of a defect in materials or workmanship, Panasonic Home and Health Company (referred to as "the warrantor") will, for the length of the period indicated on the chart below, which starts with the date of original purchase ("warranty period"), at its option either (a) repair your product with new or refurbished parts, (b) replace it with a new or a refurbished equivalent value product, or (c) refund your purchase price. The decision to repair, replace or refund will be made by the warrantor.

Product or Part Name	Parts	Labor
Vacuum Cleaner	1 yr.	1 yr.

During the "Labor" warranty period there will be no charge for labor. During the "Parts" warranty period, there will be no charge for parts. **This Limited Warranty excludes both parts and labor for the following items which require normal replacement:** Disposable Dust Bag, Filters, Belts, Light Bulbs, Agitator Brushes and batteries (if supplied).  
 This warranty only applies to products purchased and serviced in the United States or Puerto Rico. This warranty is extended only to the original purchaser of a new product which was not sold "as is".

**Carry-In or Mail in Service:**  
 To find a service center please visit <http://www.panasonic.com/help> or call 1-800-211-PANA (7262).

**IF REPAIR IS NEEDED DURING THE WARRANTY PERIOD, THE PURCHASER WILL BE REQUIRED TO FURNISH A SALES RECEIPT/PROOF OF PURCHASE INDICATING DATE OF PURCHASE, AMOUNT PAID AND PLACE OF PURCHASE. CUSTOMER WILL BE CHARGED FOR THE REPAIR OF ANY UNIT RECEIVED WITHOUT SUCH PROOF OF PURCHASE.**

**Limited Warranty Limits And Exclusions**  
 This warranty ONLY COVERS failures due to defects in materials or workmanship, and DOES NOT COVER normal wear and tear or cosmetic damage. The warranty ALSO DOES NOT COVER damages which occurred in shipment, or failures which are caused by products not supplied by the warrantor, or failures which result from accidents, misuse, abuse, neglect, mishandling, misapplication, alteration, faulty installation, set-up adjustments, misadjustment of consumer controls, improper maintenance, power line surge, lightning damage, modification, introduction of sand, humidity or liquids, commercial use such as hotel, office, restaurant, or other business or rental use of the product, or service by anyone other than a Factory Service Center or other Authorized Servicer, or damage that is attributable to acts of God. **THERE ARE NO EXPRESS WARRANTIES EXCEPT AS LISTED UNDER "LIMITED WARRANTY COVERAGE". THE WARRANTOR IS NOT LIABLE FOR INCIDENTAL OR CONSEQUENTIAL DAMAGES RESULTING FROM THE USE OF THIS PRODUCT, OR ARISING OUT OF ANY BREACH OF THIS WARRANTY.** (As examples, this excludes damages for lost time, travel to and from the servicer, loss of or damage to media or images, data or other memory or recorded content. The items listed are not exclusive, but for illustration only.)  
**ALL EXPRESS AND IMPLIED WARRANTIES, INCLUDING THE WARRANTY OF MERCHANTABILITY, ARE LIMITED TO THE PERIOD OF THE LIMITED WARRANTY.**

Some states do not allow the exclusion or limitation of incidental or consequential damages, or limitations on how long an implied warranty lasts, so the exclusions may not apply to you.

This warranty gives you specific legal rights and you may also have other rights which vary from state to state. If a problem with this product develops during or after the warranty period, you may contact your dealer or Service Center. If the problem is not handled to your satisfaction, then write to the warrantor's Consumer Affairs Department at the addresses listed for the warrantor.

**PARTS AND SERVICE, WHICH ARE NOT COVERED BY THIS LIMITED WARRANTY, ARE YOUR RESPONSIBILITY.**

### Customer Services Directory (United States and Puerto Rico)

**Obtain Product Information and Operating Assistance; locate your nearest Dealer or Service Center; purchase Parts and Accessories; or make Customer Service and Literature requests by visiting our Web Site at:**  
<http://www.panasonic.com/help>  
 or, contact us via the web at:  
<http://www.panasonic.com/contactinfo>  
 You may also contact us directly at:  
 1-800-211-PANA (7262)  
 Monday-Friday 9am-9pm, Saturday-Sunday 10am-7pm EST

For hearing or speech impaired TTY users, TTY: 1-877-833-8855

### Accessory Purchases (United States and Puerto Rico)

Purchase Parts, Accessories and Instruction Books online for all Panasonic Products by visiting our Web Site at:  
<http://www.pstc.panasonic.com>  
 Or, send your request by E-mail to:  
[npcparts@us.panasonic.com](mailto:npcparts@us.panasonic.com)  
 You may also contact us directly at:  
 1-800-332-5368 (Phone) 1-800-237-9080 (Fax Only)  
 (Monday-Friday 9am-9pm EST)  
 Panasonic Service and Technology Company  
 20421 84th Avenue South, Kent, WA 98032  
 (We accept Visa, MasterCard, Discover Card, American Express, and Personal Checks)

For hearing or speech impaired TTY users, TTY: 1-866-605-1277

As of Dec 2010

Panasonic Canada Inc.

5770 Ambler Drive, Mississauga, Ontario L4W 2T3

**PANASONIC PRODUCT – LIMITED WARRANTY**

**EXCHANGE PROGRAM**

Panasonic Canada Inc. warrants this product to be free from defects in material and workmanship under normal use and for a period as stated below from the date of original purchase agrees to, at its option either (a) repair your product with new or refurbished parts, (b) replace it with a new or a refurbished equivalent value product, or (c) refund your purchase price. The decision to repair, replace or refund will be made by Panasonic Canada Inc.

<b>Vacuum Cleaner</b>	<b>One (1) year</b>
-----------------------	---------------------

This warranty is given only to the original purchaser, or the person for whom it was purchased as a gift, of a Panasonic brand product mentioned above sold by an authorized Panasonic dealer in Canada and purchased and used in Canada, which product was not sold “as is”, and which product was delivered to you in new condition in the original packaging.

**IN ORDER TO BE ELIGIBLE TO RECEIVE WARRANTY SERVICE HEREUNDER, A PURCHASE RECEIPT OR OTHER PROOF OF DATE OF ORIGINAL PURCHASE, SHOWING AMOUNT PAID AND PLACE OF PURCHASE IS REQUIRED**

**LIMITATIONS AND EXCLUSIONS**

This warranty ONLY COVERS failures due to defects in materials or workmanship, and DOES NOT COVER normal wear and tear or cosmetic damage. The warranty ALSO DOES NOT COVER damages which occurred in shipment, or failures which are caused by products not supplied by Panasonic Canada Inc., or failures which result from accidents, misuse, abuse, neglect, mishandling, misapplication, alteration, faulty installation, set-up adjustments, misadjustment of consumer controls, improper maintenance, power line surge, lightning damage, modification, introduction of sand, humidity or liquids, commercial use such as hotel, office, restaurant, or other business or rental use of the product, or service by anyone other than a Authorized Servicer, or damage that is attributable to acts of God.

Parts such as disposable dust bags, filters, belts, light bulbs and agitator brushes are not covered by this warranty.

**THIS EXPRESS, LIMITED WARRANTY IS IN LIEU OF ALL OTHER WARRANTIES, EXPRESS OR IMPLIED, INCLUDING ANY IMPLIED WARRANTIES OF MERCHANTABILITY AND FITNESS FOR A PARTICULAR PURPOSE. IN NO EVENT WILL PANASONIC CANADA INC. BE LIABLE FOR ANY SPECIAL, INDIRECT OR CONSEQUENTIAL DAMAGES RESULTING FROM THE USE OF THIS PRODUCT OR ARISING OUT OF ANY BREACH OF ANY EXPRESS OR IMPLIED WARRANTY. (As examples, this warranty excludes damages for lost time, travel to and from the Authorized Servicer, loss of or damage to media or images, data or other memory or recorded content. This list of items is not exhaustive, but for illustration only.)**

In certain instances, some jurisdictions do not allow the exclusion or limitation of incidental or consequential damages, or the exclusion of implied warranties, so the above limitations and exclusions may not be applicable. This warranty gives you specific legal rights and you may have other rights which vary depending on your province or territory.

**CONTACT INFORMATION**

For product information and operation assistance, please contact:

Our Customer Care Centre:                 Telephone #:     1-800-561-5505  
  Fax #:             (905) 238-2360  
  Email link:      “Support ⇨ contact us ⇨ email” on [www.panasonic.ca](http://www.panasonic.ca)

For defective product exchange within the warranty period, please contact the original dealer or our Customer Care Centre.



**Panasonic Canada Inc.**  
5770 Ambler Drive, Mississauga, Ontario L4W 2T3  
**PRODUIT PANASONIC – GARANTIE LIMITÉE**

## PROGRAMME D'ÉCHANGE

Panasonic Canada Inc. garantit que ce produit est exempt de défauts de matériaux et de main-d'œuvre dans un contexte d'utilisation normale pendant la période indiquée ci-après à compter de la date d'achat original et, dans l'éventualité d'une défectuosité, accepte, à sa discrétion, de (a) réparer le produit avec des pièces neuves ou remises à neuf, (b) remplacer le produit par un produit neuf ou remis à neuf d'une valeur équivalente ou (c) rembourser le prix d'achat. La décision de réparer, remplacer ou rembourser appartient à Panasonic Canada Inc.

<b>Aspirateurs</b>	<b>Un (1) an</b>
--------------------	------------------

La présente garantie n'est fournie qu'à l'acheteur original d'un des produits de marque Panasonic indiqués plus haut, ou à la personne l'ayant reçu en cadeau, vendu par un détaillant Panasonic agréé au Canada et utilisé au Canada. Le produit ne doit pas avoir été « vendu tel quel » et doit avoir été livré à l'état neuf dans son emballage d'origine.

**POUR ÊTRE ADMISSIBLE AUX SERVICES AU TITRE DE LA PRÉSENTE GARANTIE, LA PRÉSENTATION D'UN REÇU D'ACHAT OU DE TOUTE AUTRE PIÈCE JUSTIFICATIVE DE LA DATE D'ACHAT ORIGINAL, INDIQUANT LE MONTANT PAYÉ ET LE LIEU DE L'ACHAT, EST REQUISE.**

### **RESTRICTIONS ET EXCLUSIONS**

La présente garantie COUVRE SEULEMENT les défaillances attribuables à un défaut des matériaux ou à un vice de fabrication et NE COUVRE PAS l'usure normale ni les dommages esthétiques. La présente garantie NE COUVRE PAS NON PLUS les dommages subis pendant le transport, les défaillances causées par des produits non fournis par Panasonic Canada Inc. ni celles résultant d'un accident, d'un usage abusif ou impropre, de négligence, d'une manutention inadéquate, d'une mauvaise application, d'une altération, d'une installation ou de réglages impropres, d'un mauvais réglage des contrôles de l'utilisateur, d'un mauvais entretien, d'une surtension temporaire, de la foudre, d'une modification, de la pénétration de sable, de liquides ou d'humidité, d'une utilisation commerciale (dans un hôtel, un bureau, un restaurant ou tout autre usage par affaires ou en location), d'une réparation effectuée par une entité autre qu'un centre de service Panasonic agréé ou encore d'une catastrophe naturelle.

Les pièces et accessoires tels que sacs jetables, filtres, courroies, ampoules et brosses ne sont pas couverts par la présente garantie.

**CETTE GARANTIE LIMITÉE ET EXPRESSE REMPLACE TOUTE AUTRE GARANTIE, EXPRESSE OU IMPLICITE, INCLUANT LES GARANTIES IMPLICITES DU CARACTÈRE ADÉQUAT POUR LA COMMERCIALISATION ET UN USAGE PARTICULIER. PANASONIC CANADA INC. N'AURA D'OBLIGATION EN AUCUNE CIRCONSTANCE POUR TOUT DOMMAGE DIRECT, INDIRECT OU CONSÉCUTIF RÉSULTANT DE L'UTILISATION DE CE PRODUIT OU DÉCOULANT DE TOUTE DÉROGATION À UNE GARANTIE EXPRESSE OU IMPLICITE. (À titre d'exemples, cette garantie exclut les dommages relatifs à une perte de temps, le transport jusqu'à et depuis un centre de service agréé, la perte ou la détérioration de supports ou d'images, de données ou de tout autre contenu en mémoire ou enregistré. Cette liste n'est pas exhaustive et n'est fournie qu'à des fins explicatives.)**

Certaines juridictions ne reconnaissent pas les exclusions ou limitations de dommages indirects ou consécutifs, ou les exclusions de garanties implicites. Dans de tels cas, les limitations stipulées ci-dessus peuvent ne pas être applicables. La présente garantie vous confère des droits précis; vous pourriez aussi avoir d'autres droits pouvant varier selon votre province ou territoire de résidence.

### **DEMANDE DE RENSEIGNEMENTS**

Pour tout renseignement sur les produits et de l'assistance technique, veuillez communiquer avec :

Centre de service à la clientèle :      Téléphone :      1-800-561-5505  
Télécopieur :      (905) 238-2360  
Lien courriel :      « Support à la clientèle ⇄ contactez-nous ⇄ courriel »  
à [www.panasonic.ca](http://www.panasonic.ca)

Pour le remplacement d'un produit défectueux couvert par la garantie, veuillez communiquer avec le revendeur d'origine ou notre centre de service à la clientèle.



PANASONIC CONSUMER ELECTRONICS  
COMPANY, DIVISION OF PANASONIC  
CORPORATION OF NORTH AMERICA  
One Panasonic Way  
Secaucus, New Jersey 07094  
World Wide Web Address  
<http://www.panasonic.com>

PANASONIC SALES COMPANY,  
MATSUSHITA ELECTRIC OF  
PUERTO RICO INC.  
Ave.65 de Infanteria. Km 9.5  
San Gabriel Industrial Park  
Carolina, Puerto Rico 00985

Panasonic Canada Inc.  
5770 Ambler Drive  
Mississauga, Ontario  
L4W 2T3