



# Cintiq<sup>®</sup> 13HD

interactive pen display



## Manuel de l'utilisateur

Cintiq 13HD (DTK-1300)

[Votre Cintiq : pièces et accessoires](#)

[Installation](#)

[Étalonnage du Cintiq](#)

[Personnalisation de votre Cintiq](#)

[Fonctionnalités du stylet](#)

[Utilisation de la fonction de basculement  
entre écrans](#)

[Utilisation des ExpressKeys, du Rocker Ring  
et du Home Button](#)

[Utilisation de plusieurs moniteurs](#)

[Dépannage](#)

[Options d'assistance technique](#)

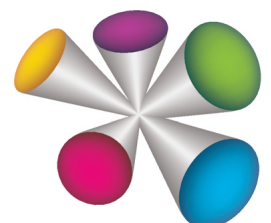

## Cintiq 13HD

Manuel de l'utilisateur

Version 1.0, Rév. C0413

Copyright © Wacom Co., Ltd, 2013

Tous droits réservés. La reproduction totale ou partielle du présent manuel est interdite, sauf pour votre usage personnel. Wacom se réserve le droit de modifier la présente publication sans avertissement préalable.

Wacom tente, dans la mesure du possible, de fournir des informations à jour et précises dans le présent manuel. Toutefois, Wacom se réserve le droit de modifier toute caractéristique et configuration du produit, sans avertissement préalable et sans obligation d'intégrer ces modifications dans le présent manuel.

L'année indiquée ci-dessus est l'année au cours de laquelle ce manuel a été élaboré. Cependant, la diffusion du « manuel » auprès des utilisateurs interviendra à la même date que la mise sur le marché du produit Wacom correspondant.

Cintiq et Wacom sont des marques déposées de Wacom Co., Ltd.

Adobe et Photoshop sont des marques commerciales, déposées ou non, d'Adobe Systems Incorporated aux États-Unis et/ou dans d'autres pays. Microsoft et Windows sont des marques commerciales ou déposées de Microsoft Corporation aux États-Unis et/ou dans d'autres pays. Apple, le logo Apple et Mac sont des marques commerciales d'Apple Computer, Inc., déposées aux États-Unis et dans d'autres pays.

Tout autre nom de société et de produit mentionné dans la présente documentation peut être une marque commerciale, déposée ou non. Les produits de fabricants tiers ne sont mentionnés qu'à titre d'information et ne constituent en aucun cas un engagement ou une recommandation de notre part. Wacom décline toute responsabilité quant aux performances ou à l'utilisation de ces produits.

ExpressKey est une marque déposée de Ginsan Industries, Inc. et son utilisation doit faire l'objet d'une autorisation.

Image de couverture publiée avec l'aimable autorisation de [www.daniellieske.com](http://www.daniellieske.com)



## TABLE DES MATIÈRES

TABLE DES MATIÈRES	3	Étalonnage du Cintiq	33
À propos de ce manuel	5	Personnalisation du stylet	34
VOTRE CINTIQ : PIÈCES ET ACCESSOIRES	6	Réglage du toucher de la pointe et du double-clic	35
Sélection d'un emplacement pour le Cintiq	7	Réglage du toucher de la gomme	36
Réglage de l'inclinaison de l'écran	7	Paramètres avancés liés à la pression de la pointe et de la gomme	36
FAMILIARISATION AVEC VOTRE CINTIQ	8	Personnalisation des boutons du stylet	37
CONFIGURATION DU CINTIQ	9	Personnalisation de la sensibilité à l'inclinaison	38
Configuration requise	9	Personnalisation des ExpressKeys	39
INSTALLATION	10	Personnalisation du Rocker Ring et du Home Button	40
Étape 1 : installation du matériel	10	Fonctions des boutons	41
Étape 2 : installation du logiciel	13	Utilisation et personnalisation du menu radial	48
FONCTIONNALITÉS DU CINTIQ	14	Utilisation de la fonction de basculement entre écrans	49
Vue avant	15	Paramètres spécifiques à une application	50
Vue arrière	15	Création d'un paramètre spécifique à une application	51
Fonctionnalités du stylet	16	Modification de paramètres spécifiques à une application	52
UTILISATION DU CINTIQ	17	Suppression de paramètres spécifiques à une application	52
Configuration de la zone de travail	17	Utilisation de plusieurs outils	52
Configuration du Cintiq pour la latéralisation	19	Renommer la tablette dans la liste Tablette	53
Utilisation du Grip Pen	19	DÉPANNAGE	54
Tenue du stylet	20	Test du Cintiq	55
Positionnement	21	Test des commandes et outils de saisie	56
Clic	21	Test des ExpressKeys, du Rocker Ring et du Home Button	57
Déplacement	22	Test d'un stylet	57
Utilisation du bouton latéral	22	Dépannage	59
Utilisation de la fonction de sensibilité à la pression.	22	Problèmes généraux	59
Dessin avec inclinaison	23	Dépannage de la tablette à stylet	61
Gommer	23	Problèmes spécifiques à Windows	65
Utilisation des ExpressKeys, du Rocker Ring et du Home Button	24	Problèmes spécifiques à Mac	66
Utilisation de plusieurs moniteurs	25	Options d'assistance technique	68
Réglage de l'écran	25	Obtention de mises à jour logicielles	68
Pré-réglages usine, Auto-Sync et paramètres utilisateurs	25	FOIRE AUX QUESTIONS	69
Paramètres d'affichage Wacom	25	ENTRETIEN ET MAINTENANCE	71
Économie d'énergie	27	Entretien du Cintiq	71
PERSONNALISATION DE VOTRE CINTIQ	28	Remplacement de la pointe du stylet	72
Gérer vos paramètres du panneau de configuration	29	AUTRES INFORMATIONS UTILES	73
Affichage des paramètres et Express View	29	Désinstallation du Cintiq	74
Présentation du panneau de configuration	30		
Personnalisation des fonctions du Cintiq	32		



Gestion des préférences	75
Installation de plusieurs tablettes	76
Utilisation d'applications intégrées pour le contrôle de la tablette	77
Importation de paramètres avancés	78
Possibilités relatives au stylet et à l'encrage numérique dans Windows	79
Informations sur le produit	80
Caractéristiques du produit	80
Service de garantie aux États-Unis et au Canada	81
Service de garantie en dehors des États-Unis et du Canada	81
Commande de pièces et accessoires	82
GLOSSAIRE	83
INDEX	86
Bureaux internationaux de Wacom	88

## À PROPOS DE CE MANUEL

Ce manuel vous permet d'accéder rapidement aux informations relatives à votre Cintiq. Les informations sont communes aux ordinateurs Windows et Mac. Des captures d'écran Windows sont présentées, sauf indication contraire.

- Cliquez sur les rubriques de la [Table des matières](#) ou de l'[Index](#) pour y accéder directement.
- Utilisez les commandes de navigation pour vous déplacer dans le manuel.

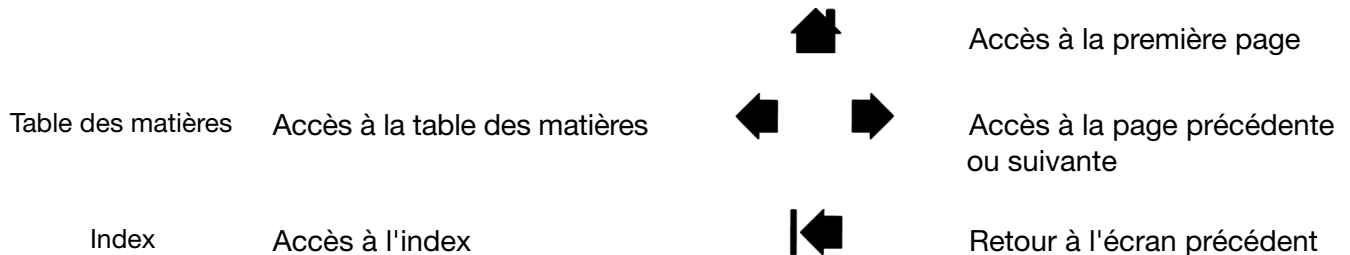

- Utilisez la fonction de zoom du programme de lecture de PDF pour augmenter la taille du manuel affiché à l'écran. Pour plus d'informations sur d'autres outils facilitant l'utilisation et l'impression du manuel, consultez l'aide de l'application de lecture.
- Les PETITES MAJUSCULES servent à identifier le nom des touches du clavier, des boîtes de dialogue et des options du panneau de configuration.
- Veillez à consulter également le guide intitulé « Informations importantes sur le produit » (IPI) concernant le Cintiq, proposé sur le CD d'installation. Ce guide présente les précautions et les caractéristiques relatives au produit, ainsi que votre contrat de licence.
- Les informations suivantes ne sont pas fournies avec ce produit : informations concernant votre configuration matérielle spécifique et votre système d'exploitation, ou informations concernant vos applications logicielles. Pour obtenir ces informations, consultez les manuels et les disques fournis avec votre matériel, votre système d'exploitation et vos applications.

Wacom a pour philosophie d'améliorer en permanence l'ensemble de ses produits. De ce fait, des modifications et des améliorations de la conception sont régulièrement apportées. Il est par conséquent possible que certaines modifications et améliorations ne soient pas abordées dans ce manuel.

## VOTRE CINTIQ : PIÈCES ET ACCESSOIRES

Votre écran interactif à stylet Cintiq 13HD peut être utilisé à plat sur votre bureau ou sur vos genoux, mais également dans l'une des trois positions inclinées disponibles, selon vos préférences de travail.

Le Cintiq et les accessoires fournis sont présentés ci-dessous. Déballez soigneusement tous les éléments et placez-les sur une surface plane et stable. Conservez la boîte et les différents emballages pour transporter ou ranger le Cintiq.

- Veillez à retirer la totalité de l'emballage au niveau du câblage et de l'arrière du Cintiq.
- Après le déballage, effectuez un inventaire et assurez-vous qu'aucun élément n'est manquant.

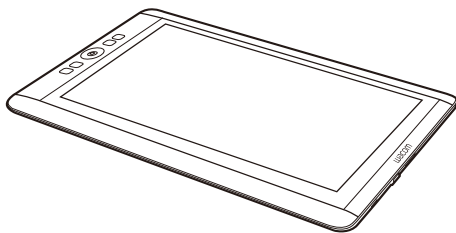

Écran interactif à stylet Cintiq 13HD

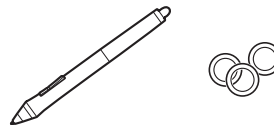

Stylet avec anneaux de personnalisation

Pour effectuer une personnalisation, dévissez l'extrémité conique et remplacez l'anneau en choisissant votre couleur préférée.

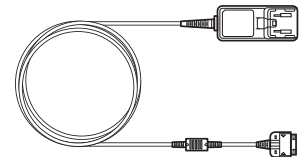

Adaptateur secteur et câble

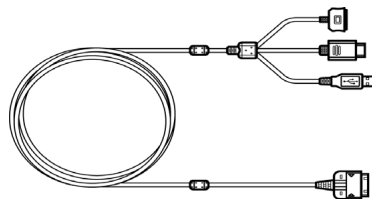

Câble 3 en 1

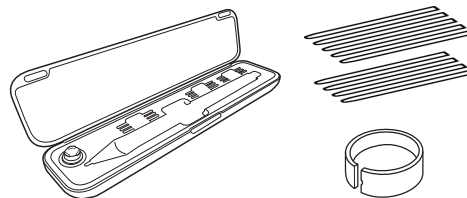

Étui du stylet, pointes de rechange et extracteur de pointe

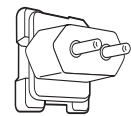

Prise pour adaptateur secteur



Porte-stylet



Guide de mise en route

Une carte de garantie est fournie avec certaines configurations.

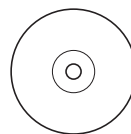

CD d'installation

Inclut le pilote logiciel et un guide contenant des informations importantes sur le produit.



Chiffon

Remarque : certaines configurations peuvent ne pas inclure tous les éléments présentés. Consultez la liste des produits.

Certaines configurations incluent des CD ou des DVD supplémentaires contenant des applications. Pour les installer, consultez les instructions fournies avec ces CD ou DVD.



## SÉLECTION D'UN EMPLACEMENT POUR LE CINTIQ

Sélectionnez un emplacement sur votre bureau ou une autre surface de travail plane et stable. Assurez-vous que la surface est plane, propre et sèche.

Remarque : si, pour une raison quelconque, vous déposez le Cintiq face retournée, placez un chiffon ou un élément de rembourrage propre et doux sous l'écran afin d'éviter tout dommage causé par un contact avec une autre surface.

Reportez-vous aux documents [Vue avant](#) et [Vue arrière](#) du Cintiq pour localiser ses commandes et fonctionnalités.

## RÉGLAGE DE L'INCLINAISON DE L'ÉCRAN

Vous pouvez régler la hauteur et l'inclinaison du Cintiq selon vos besoins. Vous pouvez utiliser le Cintiq à plat sur un bureau devant vous, ou incliné dans l'une des trois positions différentes.

Pour régler l'inclinaison de l'écran ou l'angle de vue :

- Placez le Cintiq sur un bureau, une table ou toute autre surface stable.
- Localisez les socles pour les trois positions inclinées et la fente prévue pour le socle à l'arrière de votre Cintiq.
- Choisissez une inclinaison. Reportez-vous à la section [Votre Cintiq : pièces et accessoires](#) ou au guide de mise en route fourni avec votre Cintiq pour visualiser les positions inclinées.
- Tenez le Cintiq devant vous de façon à voir sa face arrière.
- Placez la patte du support dans la fente du bord inférieur du Cintiq.
- Déployez le support selon l'inclinaison souhaitée à l'aide des crans latéraux du socle.
- Basculez le Cintiq vers le support jusqu'à ce qu'il soit possible d'insérer la patte du support dans la fente. Vérifiez que la patte est entièrement enfoncée dans la fente.

Avant l'installation, prenez le temps de vous familiariser avec le Cintiq. Reportez-vous à la section [Familiarisation avec votre Cintiq](#).

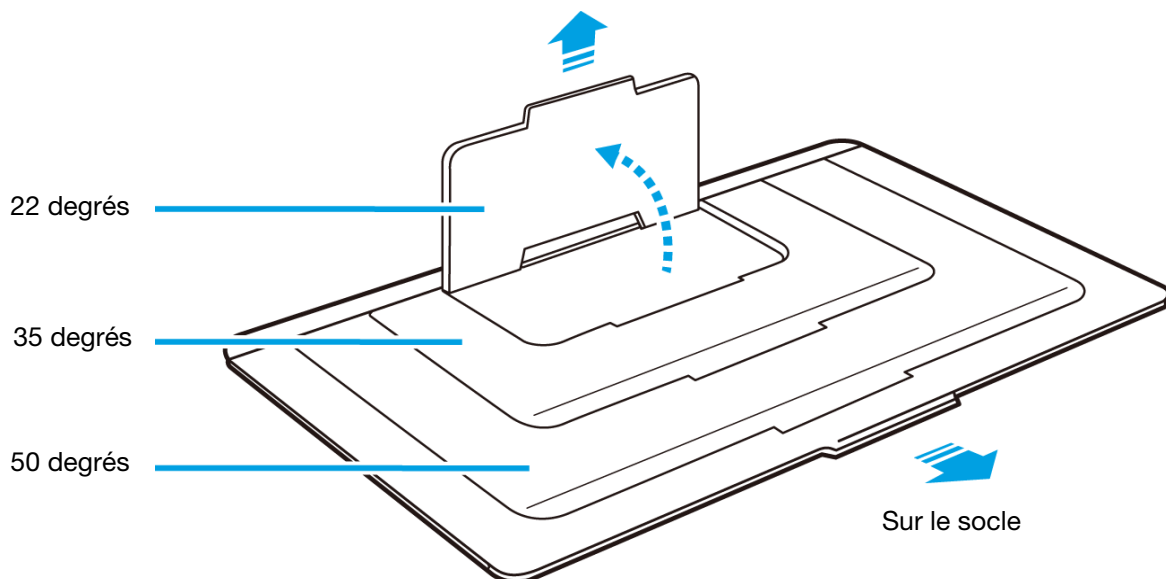

## FAMILIARISATION AVEC VOTRE CINTIQ

Le Cintiq 13HD allie les avantages d'un écran LCD (Liquid Crystal Display) au confort, au contrôle et à la productivité qu'offre la technologie Wacom de stylets sans pile et sans fil. Vous disposez ainsi d'une interface directe stylet-écran pour votre ordinateur.

Le Cintiq est composé des éléments de base suivants : une tablette à stylet Wacom montée derrière un écran couleur de qualité et le Grip Pen Wacom avec étui et support.

Vous pouvez utiliser le Cintiq dans deux orientations paysage différentes, pour droitier ou pour gaucher.

Ce manuel indique comment configurer et utiliser votre Cintiq. Le panneau de configuration de la tablette Wacom vous permet de personnaliser votre stylet ainsi que les paramètres du Cintiq. Pour en savoir plus, reportez-vous à la section [Personnalisation de votre Cintiq](#).

Remarque : certains modèles de produits ne sont pas disponibles dans toutes les régions.

[Fonctionnalités du Cintiq](#)

[Fonctionnalités du stylet](#)



## CONFIGURATION DU CINTIQ

Votre Cintiq 13HD fonctionne à la fois comme écran et tablette à stylet. Suivez les instructions ci-dessous pour effectuer l'installation matérielle et logicielle.

**Important : vous DEVEZ installer le logiciel pilote Wacom pour un fonctionnement correct de la relation stylet-écran.**

[Configuration requise](#)

[Installation](#)

[Étape 1 : installation du matériel](#)

[Étape 2 : installation du logiciel](#)

### CONFIGURATION REQUISE

Assurez-vous que votre ordinateur répond à la configuration minimale suivante :

- **PC.** Windows 8 ou Windows 7, configuration 32 ou 64 bits. Port USB et d'interface, lecteur de CD-ROM. Port HDMI ou autre pour le branchement d'un adaptateur d'écran. Adaptateur secteur (fourni).
- **Mac.** OS X v10.6 ou ultérieure. Seules les plates-formes équipées d'un processeur Intel sont prises en charge. Port USB et d'interface, lecteur de CD-ROM. Port HDMI ou autre pour le branchement d'un adaptateur d'écran. Adaptateur secteur (fourni).

Un câble 3 en 1 et un adaptateur secteur sont fournis pour le raccordement du Cintiq à un ordinateur et une source d'alimentation.

Remarque : si votre ordinateur ne possède pas de port HDMI, vous aurez besoin d'un adaptateur HDMI pour raccorder l'ordinateur au Cintiq.



# INSTALLATION

## ÉTAPE 1 : INSTALLATION DU MATÉRIEL

Cette étape consiste à raccorder les câbles USB, d'interface, d'adaptateur et d'alimentation. Reportez-vous au schéma de câblage ou à la section [Familiarisation avec votre Cintiq](#).

**Important : ne connectez/déconnectez jamais les câbles vidéo ou d'alimentation lorsque l'ordinateur ou le Cintiq sont sous tension. Vous risqueriez d'endommager l'écran ou la carte vidéo.**

1. Mettez votre ordinateur hors tension.
2. Branchez les fiches d'interface et vidéo du câble 3 en 1 sur les ports USB et HDMI disponibles de l'ordinateur. Remarque : Wacom recommande de brancher le câble USB directement sur l'ordinateur, et non à un concentrateur USB relié à l'ordinateur.
3. Branchez l'adaptateur du câble 3 en 1 à l'adaptateur secteur.
4. Branchez l'autre extrémité du câble 3 en 1 sur le Cintiq.
5. Branchez la prise murale sur l'adaptateur secteur. Notez que la prise peut être inversée afin de l'adapter aux différentes sorties.
6. Branchez l'adaptateur secteur sur une prise secteur.
7. Mettez le Cintiq sous tension en appuyant sur le bouton d'alimentation et en le maintenant enfoncé pendant 3 à 4 secondes.

Lorsque le Cintiq reçoit un signal vidéo, le voyant d'état de la tablette à stylet s'allume en blanc. Lorsque vous appuyez le stylet sur la surface de la tablette, le voyant blanc s'allume. Lorsque le Cintiq est connecté à l'ordinateur mais qu'aucun signal n'est capté, le voyant d'état clignote en blanc.





## Schéma de connexion du Cintiq

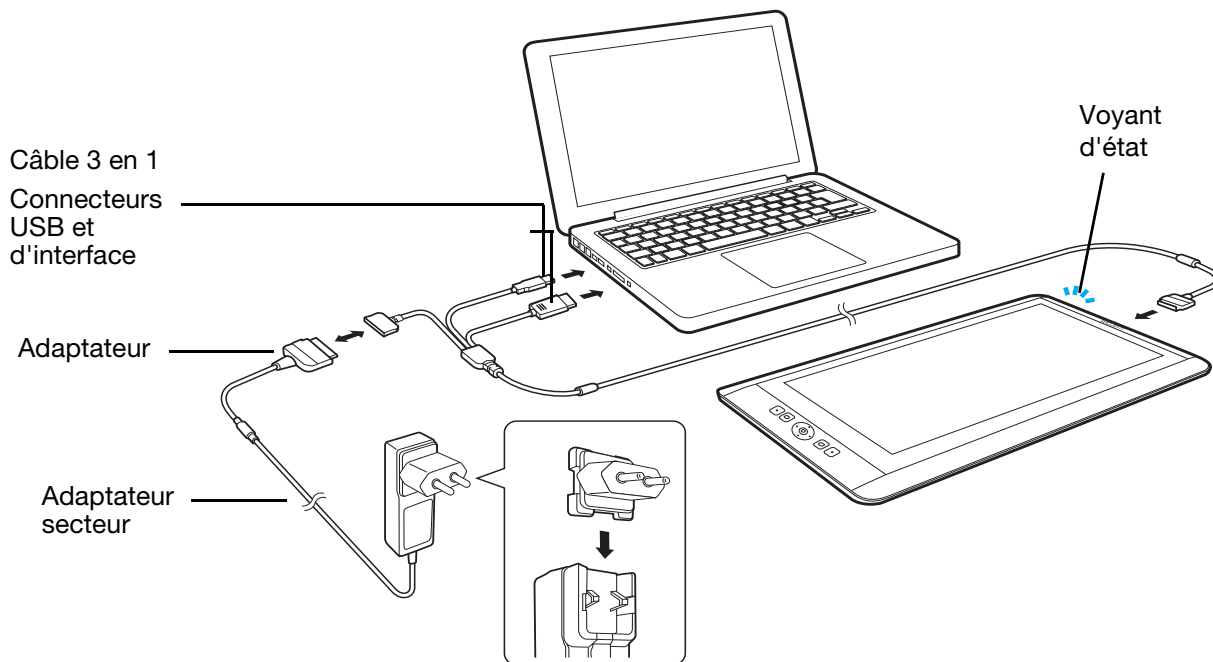

### ⚠ Attention

Utilisez uniquement l'adaptateur secteur fourni ou un adaptateur identique conçu pour être utilisé avec votre Cintiq. L'utilisation d'un adaptateur secteur inadéquat risque d'endommager le Cintiq.

8. Mettez votre ordinateur sous tension. Le Cintiq s'installe comme écran par défaut.
9. Si nécessaire, configurez le moniteur afin d'obtenir une taille et une résolution de couleurs appropriées. Pour un résultat optimal, réglez le Cintiq sur la résolution maximale (native) de 1920x1080. Consultez le guide intitulé « Informations importantes sur le produit » (IPI) sur le CD d'installation pour obtenir des précisions sur les résolutions qui peuvent être utilisées avec votre Cintiq. La taille d'affichage et la résolution de couleurs peuvent être limitées par les capacités de votre carte vidéo.
10. Pour affiner les réglages du Cintiq, reportez-vous à la section [réglage de l'écran](#).

Windows : Si vous utilisez le Cintiq comme écran secondaire, vous devez d'abord activer le Cintiq dans les propriétés d'affichage du panneau de configuration.

Après avoir réglé l'écran LCD de l'installation comme vous le souhaitez, passez à la section [étape 2 : installation du logiciel](#).

### Remarques :

Chacun des affichages LCD répond à des normes de qualité extrêmement rigoureuses. Les techniques de production ne peuvent pas garantir la perfection absolue de votre écran. Wacom ne permet pas qu'un pixel soit toujours blanc. Un petit nombre de sous-pixels peuvent afficher une couleur incorrecte pour certaines parties du spectre lumineux. Reportez-vous au guide IPI pour plus d'informations.





Si une image présente de fines rayures, elle peut scintiller ou afficher un moirage.

N'appliquez pas de pression excessive sur la surface de l'écran, car vous risquez de faire apparaître un effet moiré. Si cela se produit, appliquez une pression moins forte sur l'écran avec votre stylet.

Lorsqu'une image reste affichée à l'écran pendant une longue période, une image après mise à jour peut rester quelques instants à l'écran. Pour éviter que cela ne se produise, utilisez un économiseur d'écran ou un autre outil de gestion de l'alimentation.

Pour prolonger la durée de vie du rétroéclairage du Cintiq, configurez la gestion de l'alimentation de votre ordinateur de manière à ce que l'affichage soit désactivé en cas d'inutilisation prolongée.

Pour un confort visuel accru, vous pouvez réduire la luminosité de l'écran lorsque vous utilisez le Cintiq de manière prolongée. Cela permettra également de prolonger la durée de vie du rétroéclairage et de réduire la chaleur ressentie à la surface de l'écran.

Pour obtenir des conseils sur le dépannage, reportez-vous à la section [dépannage](#).





## ÉTAPE 2 : INSTALLATION DU LOGICIEL

**Important : vous DEVEZ installer le logiciel pilote Wacom pour un fonctionnement correct de la relation stylet-écran.**

1. Enregistrez votre travail et fermez toutes les applications.
2. Désactivez temporairement tout programme de protection anti-virus.
3. Insérez le CD d'installation dans le lecteur de CD-ROM de votre ordinateur. Si le menu d'installation du logiciel ne s'affiche pas automatiquement, double-cliquez sur l'icône INSTALLER ou DÉMARRER du CD. (Le cas échéant, vous pouvez également télécharger et installer le pilote le plus récent à partir du site Web Wacom de votre pays.)
4. Cliquez sur INSTALLER LA TABLETTE et suivez les instructions qui s'affichent pour installer le pilote.
5. Réactivez votre antivirus.
6. Une fois l'installation logicielle terminée, vérifiez que vous pouvez déplacer le curseur à l'écran du Cintiq à l'aide du stylet.

Lorsque vous placez la pointe du stylet sur l'écran, le curseur doit se placer immédiatement à l'endroit correspondant à l'écran. Soulevez la pointe du stylet et placez-la à un autre point de l'écran. Le curseur doit encore une fois se placer au nouvel emplacement. Cette technique se nomme positionnement absolu, elle vous permet de placer le curseur sans avoir à faire glisser le stylet sur l'écran.

7. Reportez-vous aux notes associées à la page de téléchargement du pilote pour obtenir des informations à jour. Consultez le guide intitulé « Informations importantes sur le produit » (IPI) proposé sur le CD d'installation pour connaître les mises en garde et les avertissements. En cas de problèmes lors de l'installation du Cintiq, reportez-vous à la section [dépannage](#).
8. Ensuite, alignez précisément le curseur à l'écran sur la position de la pointe du stylet. Reportez-vous à la section [étalonnage du cintiq](#).

### Remarques :

Les préférences utilisateur sont prises en charge. Après avoir ouvert une session, chaque utilisateur peut personnaliser ses propres paramètres dans le panneau de configuration de la tablette Wacom. Le fait de passer à un autre utilisateur (en ouvrant une session ou par des méthodes de passage rapide d'un utilisateur à un autre) entraîne le chargement des paramètres de l'utilisateur concerné.

Si le Cintiq ne répond pas correctement ou si vous perdez le contrôle du curseur, les préférences du Cintiq peuvent être corrompues. Reportez-vous à la section [gestion des préférences](#) pour supprimer les paramètres de préférences actuels et ramener le Cintiq à sa configuration par défaut.

L'installation du pilote active automatiquement les fonctions de saisie du stylet disponibles dans Microsoft Windows 8 et Windows 7 (sauf pour Windows 7 Starter et Édition Familiale Basique). Reportez-vous à la section [Possibilités relatives au stylet et à l'encrage numérique dans Windows](#).

Pour télécharger un nouveau pilote logiciel (si disponible) sur Internet, reportez-vous à la section [obtention de mises à jour logicielles](#).

Pour désinstaller le pilote logiciel, reportez-vous à la section [Désinstallation du Cintiq](#).



## FONCTIONNALITÉS DU CINTIQ

Une fois votre Cintiq configuré, prenez le temps de vous familiariser avec ses fonctionnalités et composants. Bien que perçus comme des périphériques distincts par votre système d'exploitation, l'écran et le radar de la tablette fonctionnent comme un périphérique de sortie et d'entrée intégré. Le radar de la tablette indique les coordonnées du stylet, sa pression, son inclinaison, les données relatives au bouton latéral et à la gomme, ainsi que d'autres informations.

Utilisez le panneau de configuration de la tablette Wacom pour personnaliser les options des ExpressKeys, le Rocker Ring, le bouton Home Button, les paramètres du stylet, l'étalonnage, l'inclinaison de l'écran et d'autres fonctions. Reportez-vous à la section [Personnalisation de votre Cintiq](#).

Pour améliorer votre productivité dans des applications graphiques ou autres, le Cintiq est doté d'ExpressKeys et d'un Rocker Ring. Vous pouvez manipuler le stylet de votre main dominante et actionner les ExpressKeys, le Rocker Ring et le bouton Home Button de l'autre main. Ces fonctionnalités personnalisables peuvent être utilisées pour exécuter des fonctions ou des frappes fréquemment utilisées ou pour simuler des clics ou des touches de modification. Reportez-vous à la section [Utilisation des ExpressKeys](#).

La fonction [Basculement entre écrans](#) permet de basculer le curseur de l'écran entre le Cintiq et l'ordinateur. Par exemple, le Cintiq peut être utilisé comme un écran à stylet (le curseur est alors positionné à l'emplacement de la pointe du stylet) ou basculé pour être utilisé comme une tablette Wacom standard (le curseur peut alors être déplacé sur l'ensemble du bureau ou sur tout écran de votre système).

- De nombreuses applications prennent en charge les fonctionnalités de l'écran à stylet, telles que la sensibilité à la pression, l'inclinaison et la rotation. Pour plus d'informations sur les applications prenant en charge ces fonctionnalités, rendez-vous sur le site Web de Wacom. Reportez-vous à la section [informations sur le produit](#).
- Pour savoir comment utiliser au mieux les fonctionnalités de l'écran à stylet dans le cadre d'applications spécifiques, consultez les manuels de ces applications.

[Gérer vos paramètres du panneau de configuration](#)

[Présentation du panneau de configuration](#)

[Personnalisation des ExpressKeys](#)

## VUE AVANT

Les fonctions de votre Cintiq sont illustrées ci-dessous et répertoriées dans la zone Fonctionnalités de l'écran à stylet. Reportez-vous à la section [Utilisation des ExpressKeys, du Rocker Ring et du Home Button](#) pour obtenir les descriptions et le tableau des fonctions par défaut des ExpressKeys.

Une rotation du Cintiq permet de l'utiliser dans l'une des deux orientations paysage, et de disposer ainsi des ExpressKeys sur la droite ou sur la gauche. Vous pouvez également définir l'orientation de votre Cintiq selon que vous êtes gaucher ou droitier. Reportez-vous à la section [Configuration du Cintiq pour la latéralisation](#).

Lorsque vous n'utilisez pas le stylet, posez-le à plat sur le bureau ou insérez-le dans l'étui.

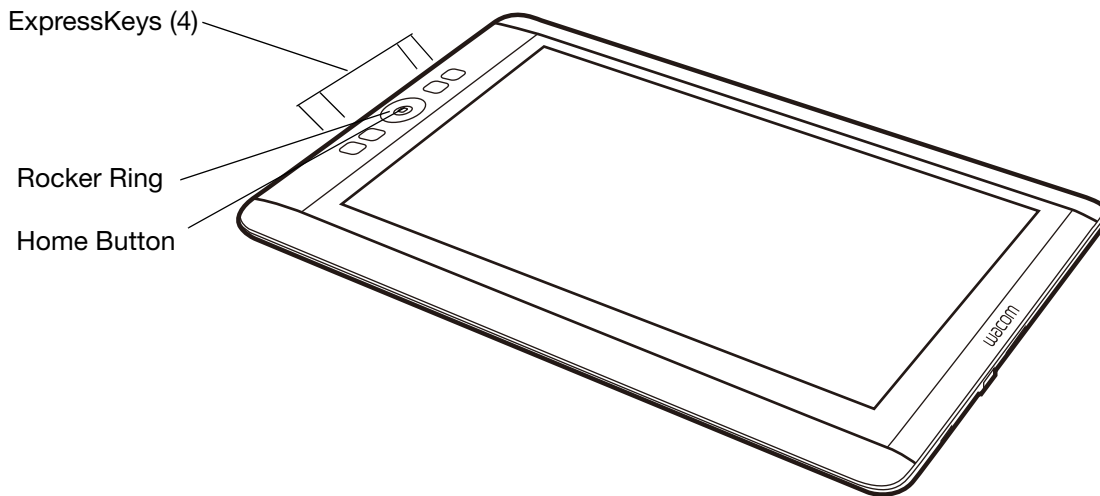

## VUE ARRIÈRE

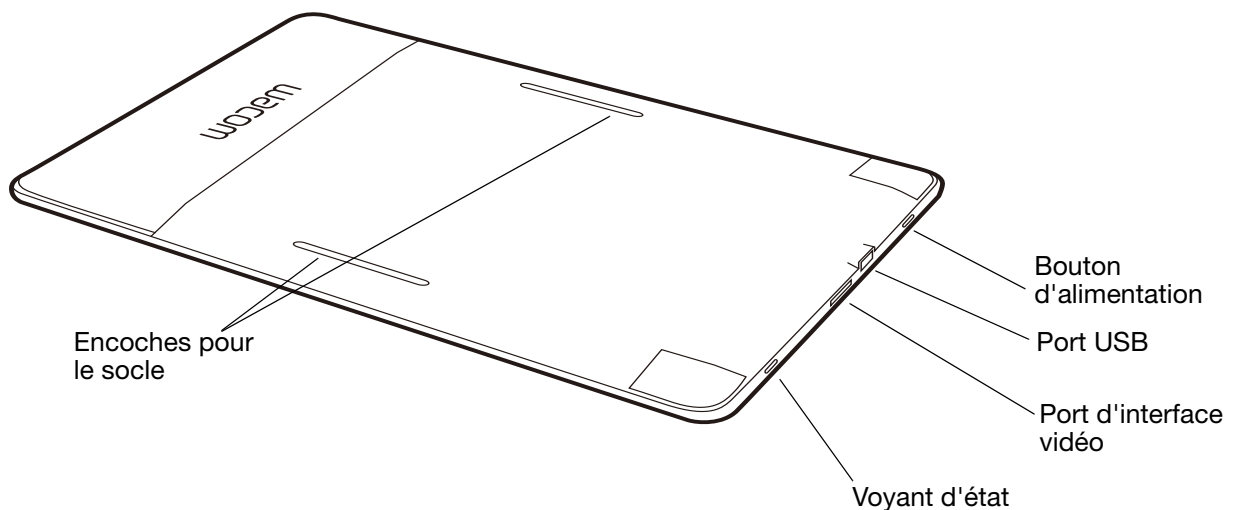

## FONCTIONNALITÉS DU STYLET

**Gomme** : lorsque la gomme est placée à proximité de l'écran du Cintiq, la tablette indique l'emplacement du stylet. La pression est indiquée pendant que vous appuyez sur la gomme. Par défaut, la fonction GOMMER est affectée.

**Bouton latéral** : vérifiez que le bouton personnalisable est bien placé pour que vous puissiez l'actionner avec le pouce ou l'index, mais sans que cela arrive accidentellement lorsque vous utilisez le stylet.

Vous pouvez utiliser le bouton dès que la pointe du stylet se trouve à proximité de l'écran. Il n'est pas nécessaire que la pointe touche la surface de l'écran.

Basculez le bouton d'un côté ou de l'autre pour lui attribuer les fonctions du bouton. Par défaut, le DOUBLE-CLIC est affecté au bouton supérieur et le CLIC DROIT est affecté au bouton inférieur.

**Pointe du stylet (pointe remplaçable)** : le stylet s'active dès qu'il est placé à proximité de l'écran du Cintiq. Vous pouvez ainsi déplacer le curseur de l'écran sans que la pointe du stylet ne touche l'écran.

Lorsque vous exercez une pression sur la pointe du stylet, le stylet simule alors un clic sur le bouton gauche de la souris. La pression du clic de la pointe peut être réglée dans le panneau de configuration de la tablette Wacom.

### Conseils :

- Le stylet est considéré à proximité lorsque la pointe ou la gomme sont approchées à 5 mm de la surface du Cintiq.
- Pour réactiver le Cintiq lorsqu'il est passé en mode de veille automatique, placez la pointe du stylet à proximité de l'écran du Cintiq ou au contact de celui-ci.

### Important :

- Utilisez uniquement le stylet fourni avec votre produit, ou un stylet accessoire Wacom conçu pour le Cintiq. D'autres stylets risquent de ne pas fonctionner correctement. Reportez-vous à la section [commande de pièces et accessoires](#). De même, la pointe du stylet Cintiq a été spécialement conçue pour être utilisée avec le Cintiq. Les pointes des autres stylets pourraient endommager l'écran du Cintiq.
- Lorsque vous n'utilisez pas votre stylet, placez-le dans son étui ou sur le porte-stylet, ou posez-le à plat sur le bureau. Pour préserver la sensibilité de votre stylet, évitez de le laisser reposer sur sa pointe ou sa gomme. Un rangement inapproprié peut endommager le(s) capteur(s) de pression de la pointe du stylet.

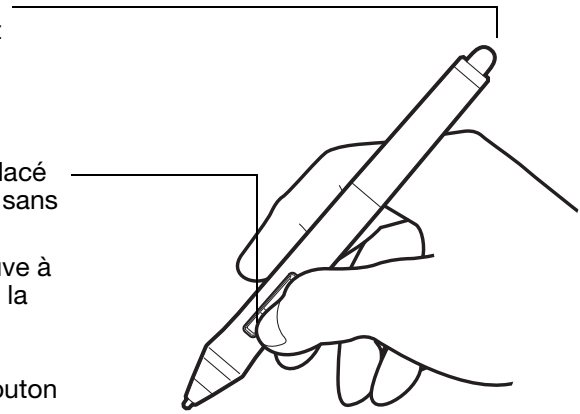





## UTILISATION DU CINTIQ

Le Cintiq 13HD est conçu pour une flexibilité et une ergonomie optimales. Leur conception vous permet de régler rapidement la hauteur et la position du Cintiq en cas de besoin. Effectuez des essais en procédant comme indiqué dans la section [réglage de l'inclinaison de l'écran](#) pour déterminer les réglages convenant le mieux à votre mode de travail et à vos tâches.

Lorsque vous utilisez le Cintiq, vous pouvez appuyer votre main sur l'écran, comme s'il s'agissait d'une planche à dessin ou d'une feuille de papier.

La surface du Cintiq se trouve légèrement au-dessus du bureau ; veillez donc à régler la hauteur de votre bureau ou de votre chaise de manière à pouvoir utiliser l'appareil en toute facilité.

[Configuration de la zone de travail](#)

[Configuration du Cintiq pour la latéralisation](#)

[Utilisation du Grip Pen](#)

[Gérer vos paramètres du panneau de configuration](#)

[Utilisation de plusieurs moniteurs](#)

[Réglage de l'écran](#)

## CONFIGURATION DE LA ZONE DE TRAVAIL

Pour réduire la fatigue, organisez votre zone de travail de manière à créer un environnement confortable. Positionnez le Cintiq, le stylet et votre clavier de telle sorte qu'ils soient aisément accessibles. Placez l'écran interactif à stylet et les autres écrans éventuels de manière à les voir avec un minimum de fatigue oculaire.

- Si vous ne l'avez pas encore fait, configurez le Cintiq selon votre latéralisation. Reportez-vous à la section [Configuration du Cintiq pour la latéralisation](#).
- Si vous utilisez un clavier, envisagez de le placer légèrement en dessous de la surface du bureau dans un tiroir pour clavier.
- Conservez une posture correcte en permanence.





- Détournez régulièrement le regard de votre ordinateur et fixez-le sur d'autres objets de la pièce. Vous éviterez ainsi de vous fatiguer les yeux.
- Ne serrez pas votre stylet trop fort. Faites de brèves pauses entre deux tâches afin de vous étirer et de détendre vos muscles.
- Alternez les tâches pendant la journée. Évitez les postures inconfortables et les mouvements répétitifs.
- Changez de position si vous ressentez une gêne.
- Consultez le reste de ce chapitre pour en savoir plus sur l'utilisation du Cintiq.
- Veillez à ne pas débrancher par inadvertance les câbles de l'ordinateur en éloignant trop le Cintiq de l'ordinateur.

Remarque relative au syndrome du travail répétitif : Wacom ne peut en aucun cas garantir que les produits Wacom empêcheront ou soigneront, en partie ou dans leur intégralité, les symptômes et lésions causés par le travail répétitif avec une souris. Le développement de tels symptômes varie selon les individus. Il est conseillé de consulter un médecin afin de déterminer le traitement le plus approprié à votre situation.





## CONFIGURATION DU CINTIQ POUR LA LATÉRALISATION

Vous pouvez utiliser le Cintiq selon deux orientations paysage au choix.

Pendant l'installation, vous avez été invité à choisir une configuration par défaut pour le Cintiq selon que vous êtes droitier ou gaucher. La configuration que vous avez choisie a été utilisée pour déterminer les paramètres par défaut des ExpressKeys.

Vous pouvez à tout moment utiliser le panneau de configuration de la tablette Wacom pour reconfigurer le Cintiq pour des utilisateurs gauchers ou droitiers.

Pour reconfigurer pour des utilisateurs gauchers ou droitiers :

1. Ouvrez le panneau de configuration de la tablette Wacom et cliquez sur OPTIONS....
2. Choisissez le paramètre adéquat pour la latéralisation de votre choix.
3. Cliquez sur OK. Les paramètres ExpressKeys existants sont inversés (ou basculent) entre gauche et droite.

Remarque :

Le paramètre de latéralité n'affecte pas l'orientation par défaut du Cintiq. Pour modifier l'orientation du Cintiq, modifiez les paramètres d'affichage de votre système d'exploitation.

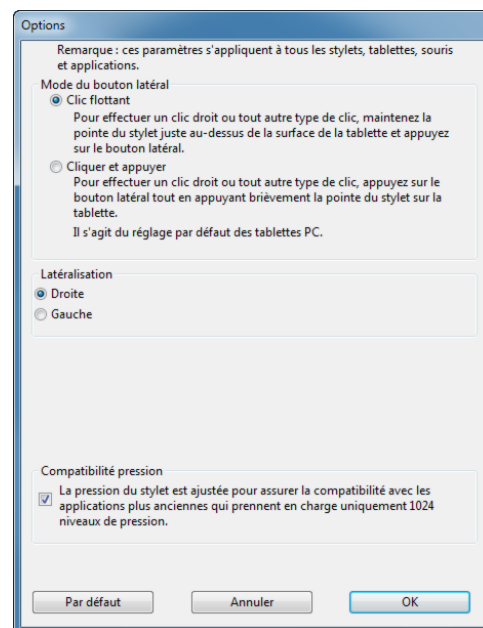

## UTILISATION DU GRIP PEN

Le stylet sans fil et sans pile est sensible au niveau de pression et d'inclinaison exercé sur sa pointe. Il vous permet d'effectuer quatre opérations de base : le pointage, le clic, le double-clic et le déplacement. Si vous êtes peu familiarisé avec l'utilisation d'un stylet, consultez les pages suivantes.

[Tenue du stylet](#)

[Positionnement](#)

[Clic](#)

[Déplacement](#)

[Utilisation du bouton latéral](#)

[Utilisation de la fonction de sensibilité à la pression.](#)

[Dessin avec inclinaison](#)

[Gommer](#)





## TENUE DU STYLET

Tenez le stylet comme un stylo ou un crayon classique. Tenez le stylet de manière à pouvoir actionner le bouton latéral avec le pouce ou l'index. Veillez cependant à ne pas appuyer accidentellement sur le bouton lorsque vous dessinez ou naviguez avec le stylet. Vous pouvez incliner le stylet à votre guise pour travailler plus confortablement. Lorsque vous utilisez le Cintiq, vous pouvez appuyer légèrement votre main sur l'écran.

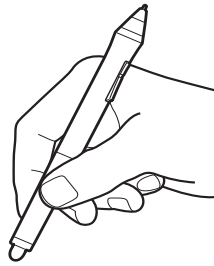

Si vous travaillez dans un environnement multi-utilisateur ou souhaitez par ailleurs personnaliser votre stylet, dévissez l'extrémité conique et insérez un anneau d'une autre couleur (fourni).

Vous pouvez [personnaliser](#) les paramètres du stylet à tout moment.

Placez le stylet à portée de main lorsque vous travaillez. Lorsque vous n'utilisez pas votre stylet, placez-le dans son étui ou sur le porte-stylet, ou posez-le à plat sur le bureau.

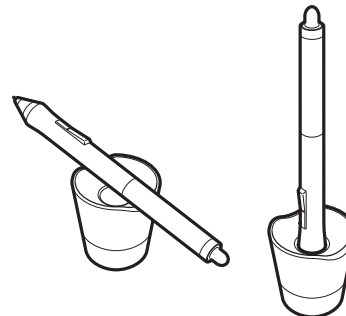
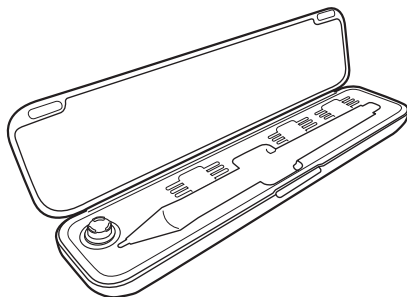

**Important :** pour préserver la sensibilité de votre outil de saisie, ne le rangez pas sur un support où il reposera sur sa pointe ou sa gomme. Un rangement inapproprié peut endommager le(s) capteur(s) de pression de la pointe du stylet.





## POSITIONNEMENT

Pour positionner le curseur à l'écran, déplacez le stylet légèrement au-dessus de l'écran du Cintiq sans toucher la surface de l'écran. Appuyez la pointe du stylet sur l'écran pour effectuer une sélection.

Remarque : [Étalonnage du Cintiq](#) permet d'aligner correctement le curseur à l'écran avec la pointe du stylet. Si le curseur à l'écran ne se place pas près de la pointe du stylet lorsque vous posez le stylet sur l'écran, il se peut que le pilote du Cintiq ne soit pas installé ou chargé. Installez le pilote, le cas échéant. Sinon, reportez-vous à la section [dépannage](#).

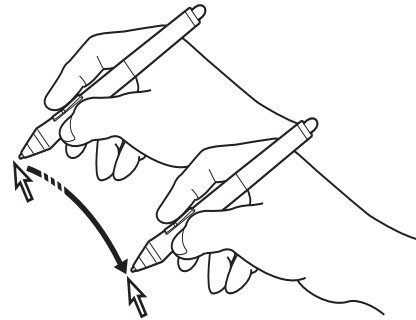

## CLIC

Pour générer un clic, appuyez brièvement la pointe du stylet sur l'écran ou touchez l'écran avec le stylet avec suffisamment de pression.

Conseil : configurez Windows 7 de manière à sélectionner un élément en plaçant le stylet au-dessus de l'icône et à activer ce dernier d'un seul clic. Pour activer cette fonction, ouvrez un dossier. Ouvrez le menu déroulant ORGANISER et sélectionnez OPTIONS DES DOSSIERS ET DE RECHERCHE. Dans l'onglet GÉNÉRAL, sélectionnez l'option OUVRIR LES ÉLÉMENTS PAR SIMPLE CLIC (SÉLECTION PAR POINTAGE).

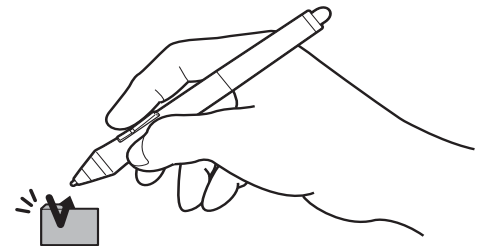

Appuyez sur le bouton latéral supérieur (défini sur DOUBLE-CLIC), ou appuyez la pointe du stylet rapidement et à deux reprises au même endroit de l'écran.

Le double-clic est plus facile à générer lorsque le stylet est utilisé perpendiculairement à l'écran du Cintiq.

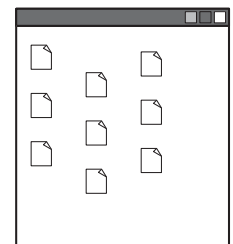
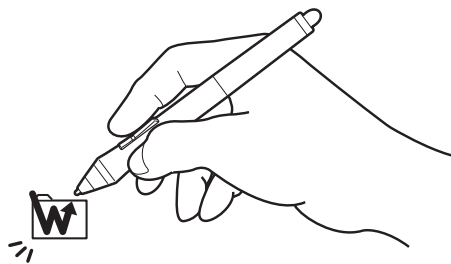



## DÉPLACEMENT

Sélectionnez un objet puis faites glisser la pointe du stylet sur la surface de l'écran pour déplacer un objet.

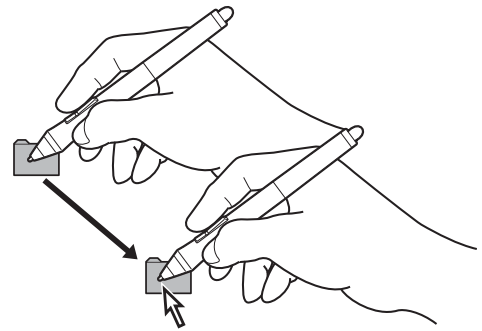

## UTILISATION DU BOUTON LATÉRAL

Le stylet est muni d'un bouton latéral. Ce bouton possède deux fonctions personnalisables que vous pouvez sélectionner en faisant basculer le bouton dans un sens ou dans l'autre. Vous pouvez utiliser le bouton latéral lorsque la pointe du stylet se trouve à proximité (5 mm) de la surface de l'écran. Il n'est pas nécessaire que la pointe du stylet soit en contact avec la surface de l'écran pour pouvoir utiliser le bouton. Par défaut, le DOUBLE-CLIC est affecté au bouton supérieur et le CLIC DROIT est affecté au bouton inférieur. Vous pouvez [personnaliser](#) ou désactiver les fonctions du bouton à l'aide du panneau de configuration de la tablette Wacom.

## UTILISATION DE LA FONCTION DE SENSIBILITÉ À LA PRESSION.

Le stylet répond avec précision aux mouvements de votre main, vous permettant ainsi de tracer des traits au crayon et au pinceau à l'aspect naturel dans les applications qui prennent en charge ces fonctions.

Pour dessiner, encreur ou écrire avec sensibilité à la pression, déplacez le stylet sur la surface de l'écran en variant la pression exercée sur la pointe du stylet. Appuyez fort pour obtenir des traits épais ou des couleurs saturées. Appuyez légèrement pour obtenir des traits fins ou des couleurs plus claires. Dans certaines applications, vous devez d'abord sélectionner un outil sensible à la pression à partir de la palette d'outils.

Pour plus d'informations sur le réglage du toucher de la pointe, reportez-vous à la section [réglage du toucher de la pointe et du double-clic](#).

Pour plus d'informations sur les applications prenant en charge la pression, rendez-vous sur le site Web de Wacom. Reportez-vous à la section [informations sur le produit](#).



## DESSIN AVEC INCLINAISON

Le Cintiq détecte l'inclinaison du stylet par rapport à la verticale. L'inclinaison permet de contrôler la forme et l'épaisseur de la ligne dans les applications qui la prennent en charge.

Pour plus d'informations sur les applications prenant en charge l'inclinaison, rendez-vous sur le site Web de Wacom. Reportez-vous à la section [informations sur le produit](#).

## GOMMER

Dans les applications qui la prennent en charge, la gomme du stylet fonctionne comme la gomme d'un crayon ordinaire. Dans les applications de traitement de texte, utilisez la gomme pour sélectionner du texte, puis soulevez-la du Cintiq pour supprimer le texte en question.

Pour plus d'informations sur les applications prenant en charge la gomme, rendez-vous sur le site Web de Wacom. Reportez-vous à la section [informations sur le produit](#). Si la gomme n'est pas prise en charge par une application, vous pouvez toujours l'utiliser pour les fonctions de positionnement, de dessin et d'annotation.

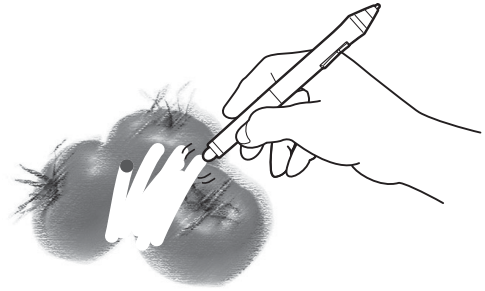

## UTILISATION DES EXPRESSKEYS, DU ROCKER RING ET DU HOME BUTTON

Vous pouvez utiliser les ExpressKeys, le Rocker Ring et le bouton Home Button pour exécuter des fonctions ou frappes de touches courantes, ou encore pour modifier les propriétés de votre stylet ou autre outil de saisie lorsque vous travaillez.

Les quatre positions du Rocker Ring (gauche, droite, haut et bas) peuvent être définies et utilisées de la même façon que les ExpressKeys. Le bouton Home Button peut également être programmé pour exécuter une fonction spécifique.

Les paramètres par défaut des ExpressKeys, du Rocker Ring et du bouton Home Button sont indiqués ci-dessous. La configuration pour droitier est présentée. Avec la configuration pour gaucher, les paramètres ExpressKey sont intervertis (ou basculent) de la gauche vers la droite.

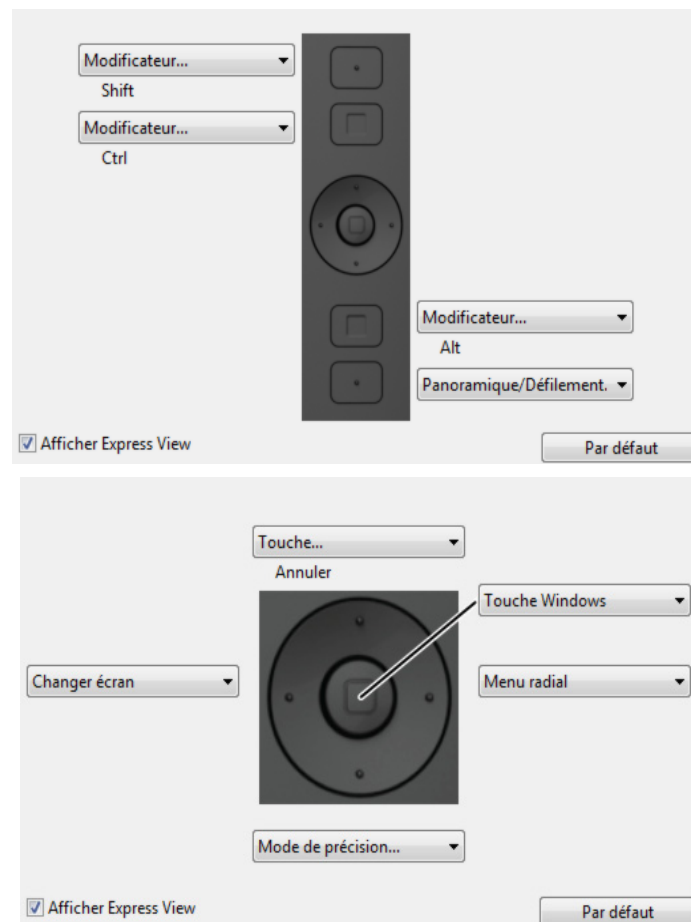

Essayez ces différentes utilisations des ExpressKeys, du Rocker Ring et du bouton Home Button :

- Faire correspondre une touche à un raccourci clavier, un fichier ou une application fréquemment utilisés.
- Si vous ne pouvez pas (ou ne souhaitez pas) utiliser les boutons latéraux de votre Grip Pen, vous pouvez paramétrer une touche pour qu'elle exécute un clic droit ou un double-clic.
- Choisir l'une des autres [fonctions](#) disponibles. Reportez-vous à la section [Personnalisation des ExpressKeys](#) pour en savoir plus.

**Important :** certaines applications peuvent supplanter et contrôler les fonctionnalités des ExpressKeys et du Rocker Ring. Pour plus de détails, reportez-vous à la section [utilisation d'applications intégrées pour le contrôle de la tablette](#).



## UTILISATION DE PLUSIEURS MONITEURS

Lorsque vous utilisez le Cintiq et d'autres moniteurs sur le même système, la vitesse de déplacement du curseur sur les moniteurs standard dépend de votre configuration système.

Si un second moniteur est raccordé en mode miroir, le Cintiq et l'autre moniteur afficheront les mêmes images et présenteront la même vitesse de déplacement du curseur.

Si vous utilisez le Cintiq avec d'autres moniteurs en mode moniteur complémentaire, vous avez plusieurs options pour naviguer sur les autres moniteurs :

Remarque : si vous utilisez plusieurs moniteurs, votre Cintiq 13HD sera toujours employé comme moniteur ou écran secondaire.

- Paramétrer une touche ExpressKey, le Rocker Ring ou un bouton latéral du stylet sur la fonction **BASCULEMENT ENTRE ÉCRANS**. Vous pouvez ensuite appuyer sur ce bouton pour basculer le curseur entre le Cintiq et vos autres écrans.

Par exemple : le Cintiq peut être utilisé comme un écran à stylet, le curseur à l'écran étant alors positionné à l'emplacement de la pointe du stylet sur la surface de l'écran à stylet. La fonction [Basculement entre écrans](#) vous permet d'utiliser le Cintiq comme une tablette Wacom standard, le curseur à l'écran pouvant alors être déplacé sur l'ensemble du bureau ou sur des écrans supplémentaires.

- Affecter la fonction **BASCULEMENT DE MODE** à une ExpressKey ou un bouton latéral du stylet. Vous pouvez ainsi basculer rapidement entre le mode stylet pour travailler sur le Cintiq et le mode souris pour travailler sur d'autres moniteurs.

Vous pouvez également vous procurer une tablette Intuos5 et l'utiliser pour travailler sur les autres moniteurs en mode **STYLET**. Le stylet est compatible avec Cintiq et la tablette.

## RÉGLAGE DE L'ÉCRAN

Utilisez les commandes Cintiq pour définir les paramètres d'affichage.

### PRÉ-RÉGLAGES USINE, AUTO-SYNC ET PARAMÈTRES UTILISATEURS

**Pré-réglages usine** : pour une qualité d'image optimale, réglez votre carte vidéo sur la résolution 1920x1080. Il s'agit de la résolution maximale (native) qui peut être utilisée avec votre Cintiq. Pour plus d'informations, reportez-vous au guide IPI.

**Auto-Sync** : Cintiq se synchronise automatiquement avec le signal d'entrée. La fonction auto-sync règle les positions verticale et horizontale de l'écran, ainsi que le pas et la phase. Auto-Sync fonctionne entre les plages de fréquence horizontale et verticale prises en charge. Pour plus d'informations, reportez-vous au guide IPI.

Cintiq n'effectue pas la synchronisation avec le signal entrant. Vous pouvez utiliser l'option **RÉINITIALISER LES PARAMÈTRES D'USINE** pour lancer la synchronisation de l'écran et effectuer d'autres réglages de l'écran dans les paramètres d'affichage Wacom.

**Étalonnage des couleurs** : la modification des valeurs par défaut des couleurs, de la température de couleur, du contraste, de la luminosité ou du rétroéclairage annule le profil de couleur utilisé avec Cintiq.

### PARAMÈTRES D'AFFICHAGE WACOM

Les paramètres d'affichage Wacom permettent d'optimiser divers paramètres du Cintiq.

Pour accéder aux paramètres :

- **PC** : dans le menu Démarrer, cliquez sur **TABLETTE WACOM**, puis sur **PARAMÈTRES D'AFFICHAGE WACOM**.
- **Mac** : ouvrez le dossier Applications, puis cliquez sur **TABLETTE WACOM** et sur **PARAMÈTRES D'AFFICHAGE WACOM**.

Permet de sélectionner un affichage en cas d'utilisation de plusieurs Cintiq 13HD.

Permet d'ajuster la luminosité et le contraste de l'écran à stylet.

Vous permet de régler la température de couleur du Cintiq, en degrés Kelvin. La valeur par défaut est 6 500 K.

Permet d'ajuster les valeurs des couleurs rouge, bleu et vert de façon indépendante. Tout changement manuel apporté aux paramètres de couleur annule les paramètres du profil de couleur.

Permet d'afficher la boîte de dialogue des options avancées.

Permet de rétablir les paramètres d'affichage Wacom d'origine.

Permet de modifier la taille de l'image pour qu'elle remplisse la totalité de l'écran.

Permet de modifier la taille de l'image pour qu'elle remplisse autant que possible l'écran, tout en conservant son rapport largeur/ hauteur.

Permet de restaurer les paramètres d'affichage par défaut du mode en cours.



## ÉCONOMIE D'ÉNERGIE

Le Cintiq est conforme aux exigences de VESA en matière d'économie d'énergie.

Lorsque vous utilisez l'écran interactif à stylet avec un ordinateur ou une carte vidéo conforme à la norme DPMS (Display Power Management Signaling), l'écran observe automatiquement les paramètres d'économie d'énergie indiqués ci-dessous.

MODE ORDINATEUR	VIDÉO	Consommation électrique	VOYANT D'ÉTAT
Marche	Active	45 W max.	Blanc
Mode économie d'énergie	Supprimée	1 W ou moins	Blanc clignotant
Arrêt	Supprimée	0,5 W ou moins	Désactivé(e)

Lorsque les fonctions d'économie d'énergie sont activées, l'écran est plus sombre qu'à l'accoutumée.





## PERSONNALISATION DE VOTRE CINTIQ

Une fois que vous maîtrisez les principes de base de l'utilisation du stylet et de votre écran interactif Cintiq 13HD, vous pouvez personnaliser le fonctionnement du Cintiq. Ce chapitre décrit comment régler les paramètres du Cintiq et des outils de saisie.

Les utilisateurs expérimentés peuvent apprendre à optimiser davantage le Cintiq en créant des [paramètres spécifiques à une application](#).

[Gérer vos paramètres du panneau de configuration](#)

[Présentation du panneau de configuration](#)

[Étalonnage du Cintiq](#)

[Personnalisation du stylet](#)

[Personnalisation des ExpressKeys](#)

[Fonctions des boutons](#)

[Utilisation et personnalisation du menu radial](#)

[Utilisation de la fonction de basculement entre écrans](#)

[Paramètres spécifiques à une application](#)

[Utilisation de plusieurs outils](#)

[Renommer la tablette dans la liste Tablette](#)





## GÉRER VOS PARAMÈTRES DU PANNEAU DE CONFIGURATION

Pour lancer le panneau de configuration de la tablette Wacom, utilisez le stylet sur le Cintiq :

- **Windows.** Cliquez sur le bouton DÉMARRER de Windows et sélectionnez TOUS LES PROGRAMMES. Sélectionnez ensuite TABLETTE WACOM, puis l'option PROPRIÉTÉS tablette Wacom.
- **Mac.** Ouvrez PRÉFÉRENCES SYSTÈME à partir du menu Démarrer, du menu Pomme ou du dossier APPLICATIONS. Ensuite, cliquez sur l'icône TABLETTE WACOM.

Vous pouvez commencer à personnaliser votre Cintiq après avoir ouvert le panneau de configuration. Reportez-vous à la section [présentation du panneau de configuration](#).

Les préférences utilisateur sont prises en charge. Après avoir ouvert une session, chaque utilisateur peut personnaliser ses propres paramètres dans le panneau de configuration de la tablette Wacom. Le basculement vers un autre utilisateur charge les paramètres liés à ce dernier.

## AFFICHAGE DES PARAMÈTRES ET EXPRESS VIEW

Vous pouvez accéder à un diagramme interactif des paramètres actuels du Cintiq en affectant la fonction Paramètres à une ExpressKey ou à une position du Rocker Ring. Lorsque vous cliquez sur cette touche ou position, vous pouvez cliquer sur un élément du diagramme pour modifier le paramètre.

Si vous cochez la case Affichage Express View dans l'onglet ExpressKeys du panneau de configuration, Express View vous permet de voir le paramètre d'une touche ExpressKey, d'une position du Rocker Ring ou du bouton Home Button. Pour voir le paramètre, appuyez sur l'élément et maintenez la pression. Vous pouvez désactiver cette fonction en décochant la case correspondante. Il faut environ 1 seconde à l'affichage Express View pour se fermer lorsque vous relâchez la touche ExpressKey.

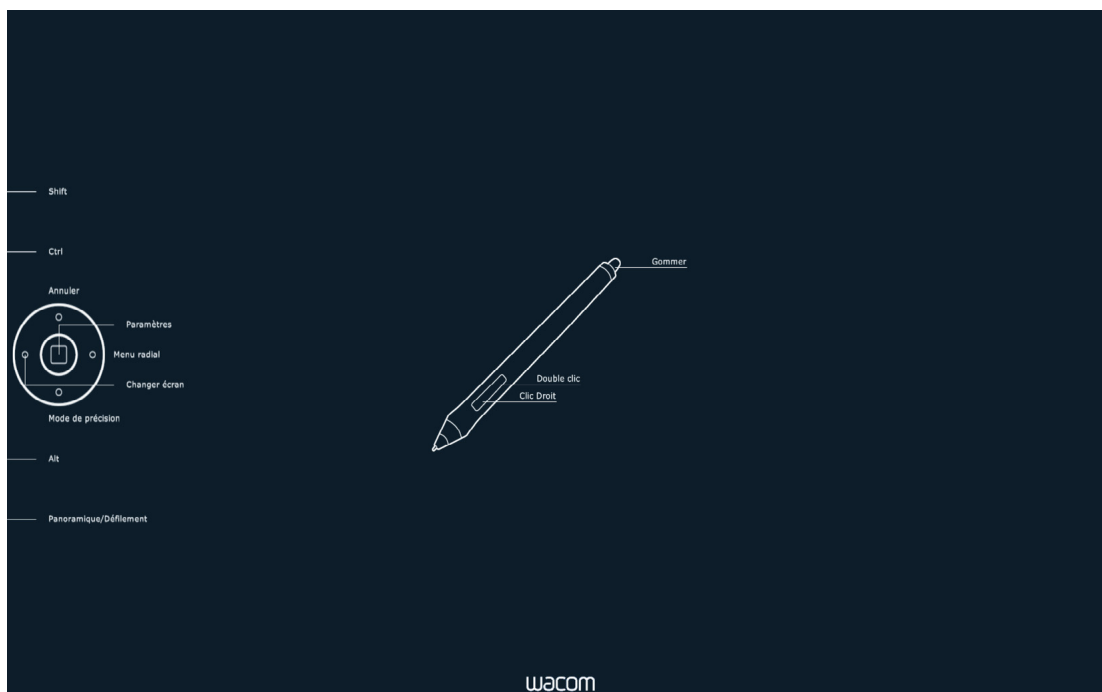

## PRÉSENTATION DU PANNEAU DE CONFIGURATION

Utilisez le panneau de configuration de la tablette Wacom pour personnaliser votre Cintiq ou Grip Pen. Lorsque vous ouvrez le panneau de configuration, l'icône du Grip Pen ou d'un autre outil de saisie s'affiche dans la liste OUTIL. Les onglets adéquats s'affichent.

Pour ouvrir le panneau de configuration :

Windows 8 : dans l'écran d'accueil de Windows 8, cliquez sur la vignette PROPRIÉTÉS DE LA TABLETTE WACOM. Si vous utilisez le bureau classique de Windows 8, appuyez sur la touche Windows de votre clavier ou sélectionnez l'icône Windows dans la barre d'icônes pour accéder à l'écran d'accueil.

Windows 7 :

Cliquez sur le bouton DÉMARRER de Windows et sélectionnez TOUS LES PROGRAMMES. Sélectionnez ensuite TABLETTE WACOM, puis l'option PROPRIÉTÉS tablette Wacom.

Macintosh :

1. Ouvrez PRÉFÉRENCES SYSTÈME à partir du menu Pomme ou du dossier APPLICATIONS.
2. Cliquez sur l'icône TABLETTE WACOM.

Remarque : les préférences utilisateur sont prises en charge. Après avoir ouvert une session, chaque utilisateur peut personnaliser ses propres paramètres dans le panneau de configuration de la tablette Wacom. Le basculement vers un autre utilisateur charge automatiquement ses paramètres personnels.

Les icônes représentent les paramètres de votre écran à stylet (TABLETTE), OUTIL et APPLICATION.

Les onglets affichent les paramètres personnalisables de l'OUTIL sélectionné.

Affiche une boîte de dialogue d'informations et une option permettant de faire le DIAGNOSTIC... de votre produit.

Permet d'afficher les options avancées.

Sélectionnez l'option FONCTIONS pour personnaliser les paramètres des ExpressKeys et du [Menu radial](#). Les options de [basculement entre écrans](#) sont disponibles sur les systèmes comportant plusieurs moniteurs.

Sélectionnez GRIP PEN pour personnaliser les paramètres du stylet. Cette icône est disponible une fois que vous avez utilisé un stylet sur l'écran à stylet.

Rétablit les paramètres par défaut de l'onglet sélectionné.

Télécharge ou affiche ce manuel.

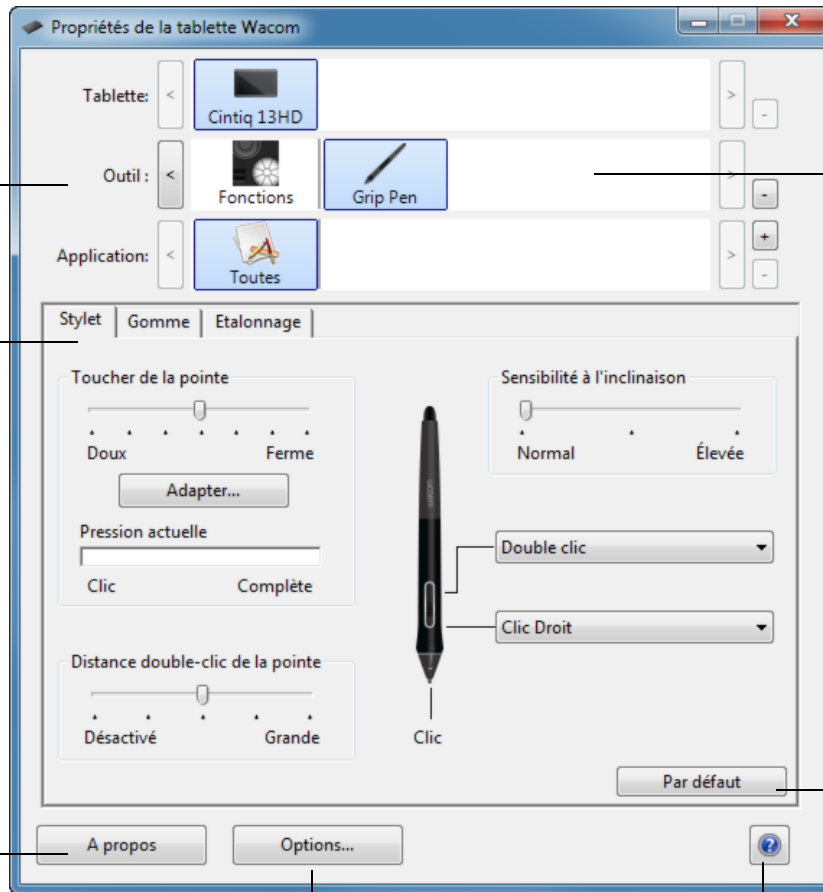

Des info-bulles sont disponibles pour la plupart des éléments du panneau de configuration. Immobilisez le curseur sur un élément de l'écran. L'info-bulle correspondante apparaît au bout de quelques instants.

Les touches de direction et de tabulation du clavier permettent de naviguer dans le panneau de configuration.



Listes et onglets du panneau de configuration : les listes TABLETTE, OUTIL et APPLICATION du panneau de configuration vous permettent de sélectionner l'écran, la tablette, l'outil ou l'application dont vous souhaitez modifier les paramètres.

La liste TABLETTE affiche une icône pour chaque écran à stylet ou tablette installé(e) sur votre système et actuellement connecté(e). Tous les paramètres affichés sous la liste s'appliquent à l'écran à stylet ou à la tablette sélectionné(e).

- Le panneau de configuration ne se lancera pas si l'écran à stylet ou la tablette pris(e) en charge n'est pas branché(e) à l'ordinateur.
- Il est uniquement possible d'afficher ou de modifier les paramètres pour un écran à stylet ou une tablette branché(e).
- Un écran à stylet ou une tablette ne peut être supprimé(e) du panneau de configuration que s'il/si elle est branché(e) à l'ordinateur.

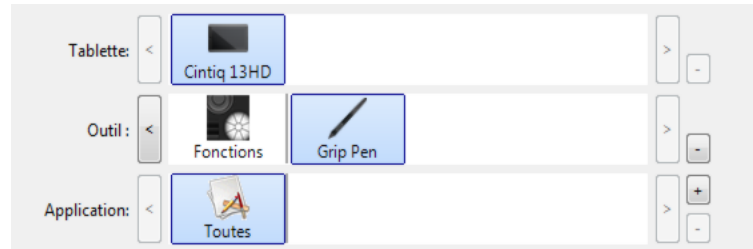

Les sélections en cours sont mises en surbrillance.

Reportez-vous également aux sections [installation de plusieurs tablettes](#) et [renommer la tablette dans la liste tablette](#).

La liste OUTIL affiche des icônes pour les FONCTIONS du Cintiq et pour les différents outils utilisés avec celui-ci.

Pour personnaliser les paramètres d'un outil, cliquez sur son icône dans la liste OUTIL. Les onglets appropriés s'affichent alors. Reportez-vous aux sections [personnalisation des expresskeys](#) et [personnalisation du stylet](#).

Remarque : le stylet est ajouté automatiquement à la liste OUTIL lorsqu'il est utilisé pour la première fois sur le Cintiq, et fonctionne avec les paramètres par défaut.

Reportez-vous également à la section [utilisation de plusieurs outils](#).

La liste APPLICATION vous permet de définir des paramètres OUTIL valables uniquement pour une application spécifique. Reportez-vous à la section [paramètres spécifiques à une application](#).

Remarque : la liste APPLICATION est facultative. Il n'est pas nécessaire de sélectionner ou d'ajouter des applications pour personnaliser votre ou vos outils Cintiq.

## PERSONNALISATION DES FONCTIONS DU CINTIQ

Pour personnaliser l'écran interactif Cintiq, [ouvrez](#) le panneau de configuration de la tablette Wacom et sélectionnez l'icône FONCTIONS dans la liste OUTIL. Sélectionnez l'onglet à personnaliser, puis modifiez les paramètres à l'aide des options disponibles.

Pour effectuer une personnalisation, ouvrez les différents onglets et procédez aux modifications. Essayez différents réglages afin de trouver celui qui vous convient le mieux. Les modifications apportées sont immédiatement appliquées. Cliquez sur PAR DÉFAUT pour rétablir les paramètres par défaut.





## ÉTALONNAGE DU CINTIQ

Pour des performances optimales, il est nécessaire d'étalonner le Cintiq afin d'aligner la position du curseur à l'écran sur celle du stylet. Cet étalonnage est nécessaire pour compenser l'angle de vision et corriger l'erreur de [parallaxe](#). Placez le Cintiq dans sa position de travail, puis suivez la procédure ci-dessous.

1. Ouvrez le panneau de configuration de la tablette Wacom.  
Si plusieurs tablettes ou écrans à stylet sont installés sur votre système, sélectionnez celui que vous utilisez dans la liste TABLETTE.
2. Sélectionnez GRIP PEN dans la liste OUTIL, puis sélectionnez l'onglet ÉTALONNAGE.
3. Si vous utilisez plusieurs moniteurs, sélectionnez le MONITEUR correspondant au Cintiq. Seuls les moniteurs réglés sur l'une des résolutions prises en charge par le Cintiq figurent dans la liste.
4. Cliquez sur ÉTALONNER... pour afficher la fenêtre d'étalonnage.
5. Tenez le stylet et installez-vous comme vous le faites habituellement pour utiliser le Cintiq. Avec la pointe du stylet, cliquez au centre du réticule dans le coin supérieur gauche.
6. Cliquez ensuite au centre des réticules affichés dans les coins supérieur droit, inférieur gauche et inférieur droit.
7. Vérifiez l'alignement en plaçant le stylet sur différents points de l'écran. Cliquez sur OK pour accepter l'étalonnage. Cliquez sur RÉESSAYER pour effectuer un nouvel étalonnage.

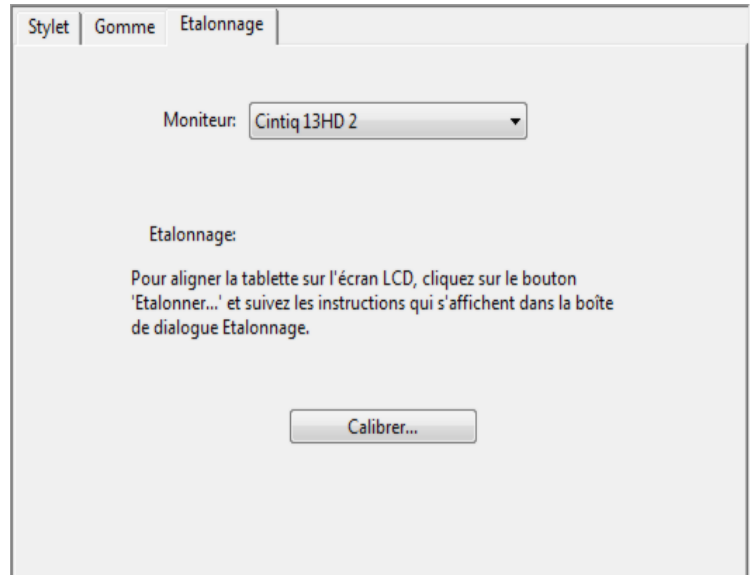

**Conseil :** pour que le curseur à l'écran soit légèrement décalé par rapport à la position réelle de la pointe du stylet, étalonnez-le en cliquant à l'endroit correspondant au décalage, à partir du réticule. Par exemple, pour faire apparaître le curseur à l'écran 2,5 mm au-dessus et à gauche de la pointe du stylet, étalonnez-le en cliquant sur un point situé 2,5 mm en dessous et à droite du réticule.



## PERSONNALISATION DU STYLET

Utilisez le stylet pour ouvrir le panneau de configuration de la tablette Wacom. Le stylet est automatiquement sélectionné dans la liste OUTIL et les onglets appropriés s'affichent. S'il ne l'est pas, choisissez le stylet dans la liste OUTIL. Sélectionnez un onglet, puis faites votre choix parmi les différentes options possibles.

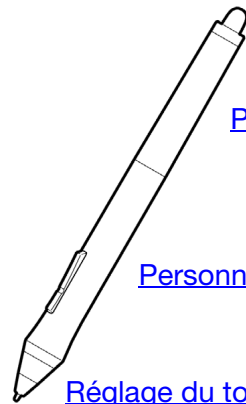

[Réglage du toucher de la gomme](#)

[Personnalisation de la sensibilité à l'inclinaison](#)

[Personnalisation des boutons du stylet](#)

[Réglage du toucher de la pointe et du double-clic](#)

[Paramètres avancés liés à la pression de la pointe et de la gomme](#)

[Paramètres spécifiques à une application](#)

Wacom propose une série de stylets en option, tels que l'Art Pen et l'aérographe, compatibles avec le Cintiq.

- L'Art Pen comporte une pointe et une gomme sensibles à la pression, et est doté de la sensibilité à l'inclinaison et à la rotation. La rotation du cylindre pour les applications prenant en charge cette fonction crée un effet exceptionnel.
- L'Aérographe est un véritable aérographe numérique. Il est doté d'une pointe et d'une gomme sensibles à la pression, de la sensibilité à l'inclinaison, et d'une molette contrôlant l'application de peinture numérique.

Ces outils sont entièrement pris en charge dans le pilote Wacom. Ils apparaissent dans la liste OUTIL du panneau de configuration de la tablette Wacom lorsque vous touchez l'écran du Cintiq avec la pointe de l'outil. Le panneau de configuration est mis à jour automatiquement lorsque de nouveaux outils et options personnalisables sont disponibles.

Dans les applications compatibles, vous pouvez régler les fonctionnalités de la rotation Art Pen ou de la molette de l'Aérographe au sein de l'application. Consultez la documentation accompagnant votre application pour plus d'informations.

Pour en savoir plus sur ces outils et sur d'autres outils optionnels pouvant être utilisés avec le Cintiq, visitez le site Web Wacom de votre pays. Vous découvrirez également les applications qui prennent actuellement en charge les fonctions avancées de ces outils et pourrez commander d'autres stylets.



## RÉGLAGE DU TOUCHER DE LA POINTE ET DU DOUBLE-CLIC

Pour régler la sensibilité de la pointe du stylet, sélectionnez l'onglet **STYLET**.

Permet de personnaliser la pression nécessaire pour les clics, le dessin ou l'encre.

Pour créer de larges coups de pinceau ou pour cliquer avec un toucher léger, optez pour une pointe **LÉGÈRE**. Pour un contrôle maximal lorsque vous tracez des lignes fines, optez pour un toucher de pointe **FERME**.

Cliquez pour [personnaliser](#) la sensibilité de la pointe.

Après avoir placé le curseur à l'écran sur une zone vide du panneau de configuration, appuyez sur l'écran à stylet avec la pointe de votre stylet. Vous pouvez déterminer la pression à exercer sur le stylet pour atteindre la pression maximale à l'aide de la barre Pression.

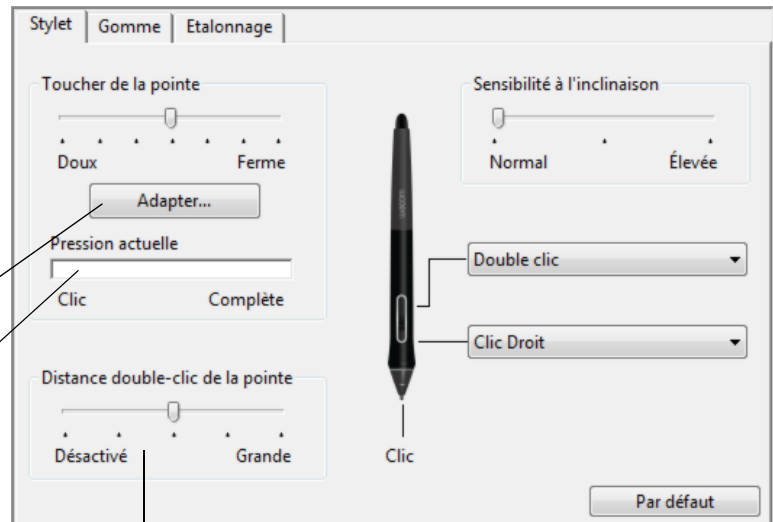

Règle la taille de la zone de double-clic. Placez la glissière en position **DÉSACTIVÉ** si vous ne souhaitez pas d'[assistance du double-clic](#).

### Conseils :

- Sélectionnez un **TOUCHER DE LA POINTE** doux pour obtenir une gamme plus étendue de valeurs de sensibilité dans la plupart des applications sensibles à la pression.
- Dans certaines applications, un réglage léger peut entraîner une réaction exagérée du stylet, une légère pression exercée sur le stylet étant amplifiée à l'écran. Dans ce cas, essayez un réglage du **TOUCHER DE LA POINTE** plus ferme.
- Pour faciliter le double-clic, agrandissez l'espace de double-clic (distance de double-clic).
- Une distance de double-clic importante peut retarder l'affichage des traits de pinceau dans certaines applications de dessin. Elle peut entraîner un retard au début d'une action « glisser » ou d'un trait d'encre. Si vous constatez un tel problème, essayez de définir une distance de double-clic inférieure et d'utiliser le bouton latéral pour l'exécution du double-clic. Vous pouvez également [paramétrer une touche ExpressKey pour qu'elle exécute des doubles-clics](#).



## RÉGLAGE DU TOUCHER DE LA GOMME

Sélectionnez l'onglet GOMME pour en régler la sensibilité.

Sélectionnez la [fonction](#) à exécuter avec la gomme.

Personnalise la pression nécessaire au gommage.

Cliquez pour [personnaliser](#) la sensibilité de la gomme.

Après avoir placé le curseur à l'écran sur une zone vide du panneau de configuration, appuyez sur l'écran du Cintiq avec la gomme de votre stylet. Vous pouvez déterminer la pression à exercer sur la gomme pour atteindre la pression maximale à l'aide de la barre Pression.

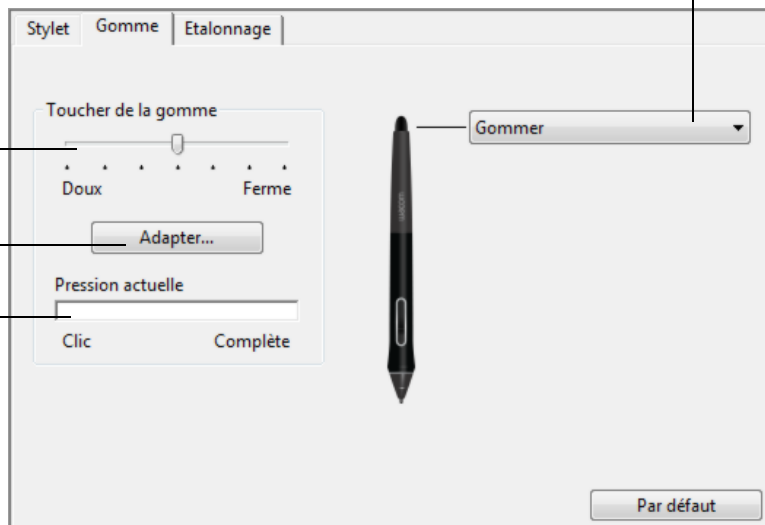

## PARAMÈTRES AVANCÉS LIÉS À LA PRESSION DE LA POINTE ET DE LA GOMME

Pour personnaliser davantage les paramètres de pression de la pointe ou de la gomme, à partir de l'onglet STYLET ou GOMME, cliquez sur le bouton PERSONNALISER... Les options de la boîte de dialogue DÉTAILS DE LA SENSIBILITÉ DU STYLET vous permettent de modifier indépendamment la sensibilité à la pression de la pointe ou de la gomme et les paramètres de seuil de clic.

Affiche une représentation graphique de la sensibilité et des paramètres de seuil de clic.

Déplacez les contrôles de pression pour modifier la représentation graphique de la sensibilité.

- Le contrôle SEUIL DE CLIC détermine la force nécessaire pour enregistrer une pression ou générer un clic de la pointe.
- Le contrôle SENSIBILITÉ modifie l'inclinaison de la représentation graphique de la réponse à la pression.
- Le contrôle PRESSION MAXIMALE détermine la force avec laquelle vous devez appuyer la pointe du stylet pour atteindre la pression maximale.

Plus la courbe monte rapidement, plus le stylet sera sensible.

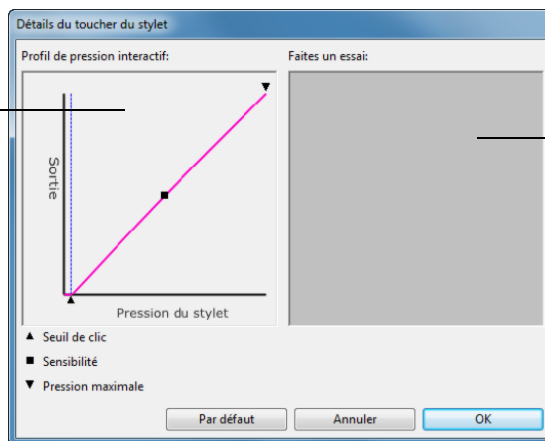

Donnez quelques coups de stylet ou de gomme à l'intérieur de la zone pour tester les modifications.

**Important :** sous les onglets STYLET et GOMME, ces paramètres sont réglés simultanément à l'aide de la glissière TOUCHER DE LA POINTE ou TOUCHER DE LA GOMME, ce qui permet d'ignorer les paramètres de pression avancés.





## PERSONNALISATION DES BOUTONS DU STYLET

Sélectionnez l'onglet **STYLET** pour modifier les fonctions affectées aux boutons latéraux et à la pointe de votre stylet.

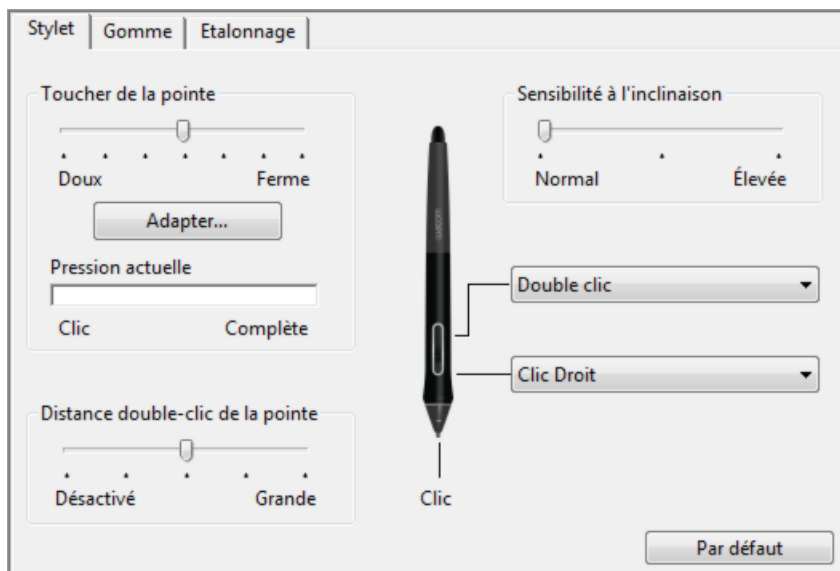

Double-cliquez ici pour modifier la fonction affectée à la pointe du stylet. Dans la plupart des applications graphiques, la pointe doit être réglée sur **CLIC** pour que vous puissiez dessiner.

Vous pouvez changer le **MODE DU BOUTON LATÉRAL** selon la façon dont vous souhaitez utiliser le stylet lorsque vous faites appel aux fonctions de clic.

Pour accéder aux paramètres de **MODE DU BOUTON LATÉRAL**, cliquez sur le bouton **OPTIONS...** au bas du panneau de configuration. Dans la boîte de dialogue **OPTIONS** :

- Sélectionnez **CLIC FLOTTANT** pour exécuter les fonctions de clic sans toucher la surface de l'écran du Cintiq avec la pointe du stylet.
- Sélectionnez **CLIQUER ET APPUYER** et appuyez sur le bouton latéral tout en touchant la surface de l'écran à stylet avec la pointe du stylet pour exécuter une fonction de clic. L'option **CLIQUER ET APPUYER** permet de positionner avec précision les fonctions de clic. Il s'agit du paramètre par défaut pour les Tablet PC.
- Choisissez **DROITE** ou **GAUCHE** en vue d'une orientation en mode droitier ou gaucher.
- Cochez la case de compatibilité de pression pour une utilisation avec des applications anciennes qui ne prennent en charge que 1024 niveaux de pression.

Déplacez pour augmenter ou réduire la **SENSIBILITÉ À L'INCLINAISON**. Testez le nouveau réglage dans une application prenant en charge l'inclinaison.

Le réglage de l'inclinaison s'applique à la pointe et à la gomme de votre outil. L'inclinaison dépend de la direction et permet, dans certaines applications, de contrôler l'orientation du pinceau ou d'autres caractéristiques.

La fonction sélectionnée s'exécute lorsque vous approchez la pointe du stylet à moins de 5 mm de la surface de l'écran et que vous appuyez sur le bouton supérieur ou inférieur.

**Conseil** : pour double-cliquer plus facilement, paramétrez le bouton latéral pour qu'il exécute automatiquement un double-clic. Pour ce faire, sélectionnez **DOUBLE-CLIC**.

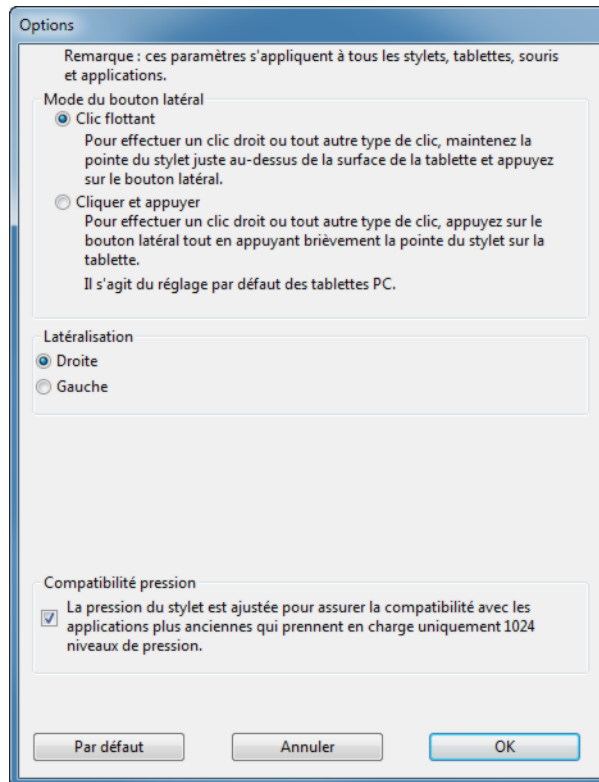

## PERSONNALISATION DE LA SENSIBILITÉ À L'INCLINAISON

Pour régler la sensibilité à l'inclinaison de votre stylet, sélectionnez l'onglet **STYLET**. La sensibilité à l'inclinaison détermine dans quelle mesure vous devez incliner l'outil pour produire une inclinaison maximale. Si la sensibilité est élevée, vous devrez moins incliner le stylet que si elle est faible.

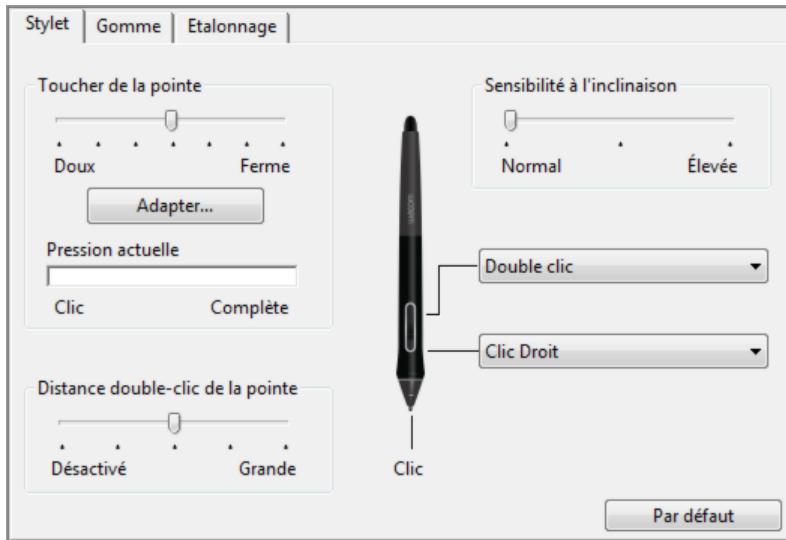

Déplacez pour augmenter ou réduire la **SENSIBILITÉ À L'INCLINAISON**. Testez le nouveau réglage dans une application prenant en charge l'inclinaison.

Le réglage de l'inclinaison s'applique à la pointe et à la gomme de votre outil.

L'inclinaison dépend de la direction et permet, dans certaines applications, de contrôler l'orientation du pinceau ou d'autres caractéristiques.

Pour plus d'informations sur les applications prenant actuellement en charge l'inclinaison, rendez-vous sur le site Web de Wacom.



## PERSONNALISATION DES EXPRESSKEYS

Pour personnaliser les ExpressKeys, sélectionnez l'onglet EXPRESSKEYS. Chaque ExpressKey peut être personnalisée et se voir attribuer une fonction de basculement entre écrans, de modificateur, de frappe ou autre. Les paramètres ExpressKey par défaut sont présentés ci-dessous.

Choisissez une [fonction](#) à effectuer lorsque la touche est actionnée.

Les fonctions ExpressKeys peuvent être définies par [application](#).

Reportez-vous à la section [Utilisation des ExpressKeys](#) pour en savoir plus.

Cliquez sur Affichage Express View pour basculer l'affichage.

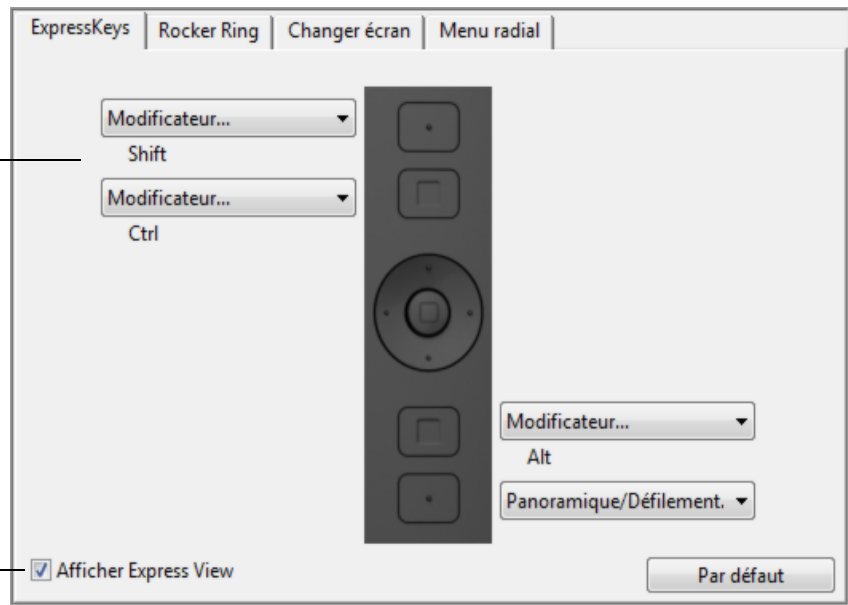

**Important :** certaines applications peuvent supplanter et contrôler les fonctions ExpressKeys. Pour plus de détails, reportez-vous à la section [utilisation d'applications intégrées pour le contrôle de la tablette](#).



## PERSONNALISATION DU ROCKER RING ET DU HOME BUTTON

Pour personnaliser le Rocker Ring ou le bouton Home Button, sélectionnez l'onglet **ROCKER RING**. Chaque position du Rocker Ring, tout comme le bouton Home Button, peut être personnalisée pour exécuter un Basculement entre écrans, une touche de modification, une frappe de touche ou une autre fonction. Les paramètres par défaut des positions du Rocker Ring et du bouton Home Button sont indiqués ci-dessous.

Choisissez une [fonction](#) qui s'exécutera lorsque la position du Rocker Ring ou le bouton Home Button sera enfoncé.

Ces fonctions peuvent être définies par [application](#).

Reportez-vous à la section [Utilisation des ExpressKeys, du Rocker Ring et du Home Button](#) pour plus d'informations.

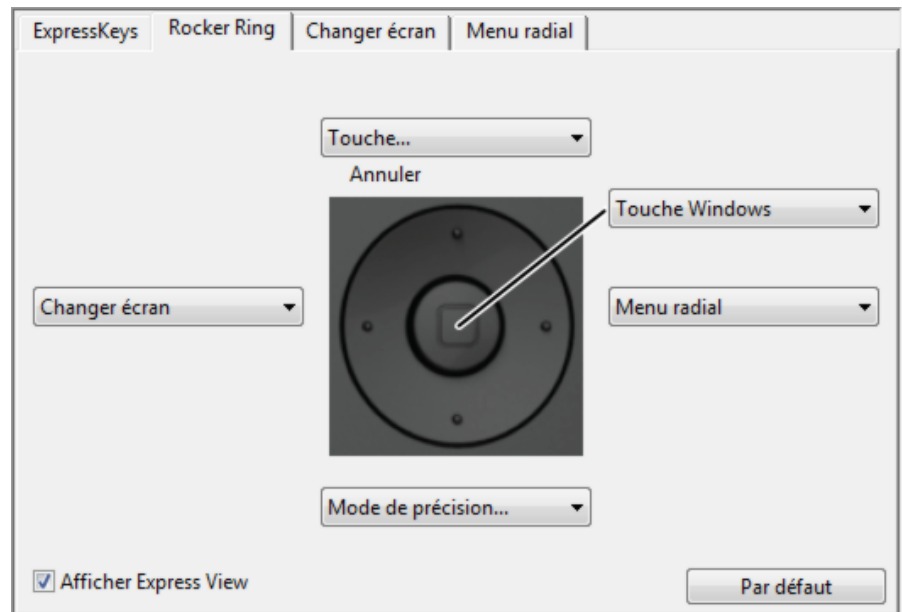



## FONCTIONS DES BOUTONS

Personnalisez le Cintiq en fonction de votre manière de travailler. Il vous suffit d'utiliser le panneau de configuration de la tablette Wacom pour modifier la fonction affectée à un bouton du stylet, une ExpressKey ou un paramètre du Menu radial. Les fonctions de bouton proposées peuvent varier selon le modèle de votre Cintiq. Notez que toutes les options ne sont pas disponibles pour toutes les commandes ni pour tous les modèles de Cintiq. sm

NOM DE LA FONCTION	DESCRIPTION
CLICS	
• CLIC	Simule un clic du bouton gauche de la souris. Assurez-vous qu'au moins un bouton exécute cette fonction, de manière à pouvoir toujours naviguer et cliquer.
• CLIC DROIT	Permet de simuler un clic avec le bouton droit de la souris, pour afficher un menu contextuel.
• CLIC CENTRE	Cette option simule un clic à l'aide du bouton médian de la souris.
• DOUBLE-CLIC	Permet de simuler un double-clic. Pour produire un double-clic plus aisément, utilisez cette fonction au lieu d'exercer deux pressions rapides sur la tablette avec la pointe de stylet.
• CLIC MAINTENU	Permet de simuler le maintien du bouton gauche de la souris en position enfoncée. Appuyez une fois sur le bouton du stylet pour activer le maintien du clic. Appuyez de nouveau sur le bouton pour désactiver le maintien du clic. Le clic maintenu s'avère particulièrement utile pour le déplacement d'objets ou la sélection de blocs de texte.
• 4E CLIC	Simule un quatrième clic de souris.
• 5E CLIC	Simule un cinquième clic de souris.

NOM DE LA FONCTION DESCRIPTION

TOUCHE...

Permet de simuler la frappe de touches. Sélectionnez cette option pour afficher la boîte de dialogue DÉFINITION DE TOUCHES.

Vous pouvez exécuter une frappe ou une série de frappes dans la zone de saisie TOUCHES. Les combinaisons de frappes peuvent comprendre des lettres, des chiffres, des touches de fonction (comme F3) et des touches de modification (comme MAJ, ALT ou CTRL pour Windows ou MAJ, OPTION, COMMANDE ou CTRL pour Mac). Vous pouvez également choisir des frappes ou des séries de frappes dans le menu déroulant AJOUT SPÉCIFIQUE.

Une fois la frappe ou la série de frappes définie, cliquez sur OK.

**Important : étant donné que les touches ENTRÉE (Windows) et RETOUR (Mac) peuvent être sélectionnées comme frappe à part entière, elles ne peuvent pas être utilisées pour signifier OK. Vous devez utiliser le stylet pour cliquer sur le bouton OK.**

Saisissez un nom pour la frappe. Le nom s'affiche avec la commande correspondante ou dans le menu radial, selon sa fonction.

Vous pouvez créer des fonctions différentes selon l'application.

Reportez-vous à la section [paramètres spécifiques à une application](#).

Supprime la dernière entrée de la zone de frappe.

Permet d'effacer la zone de saisie.

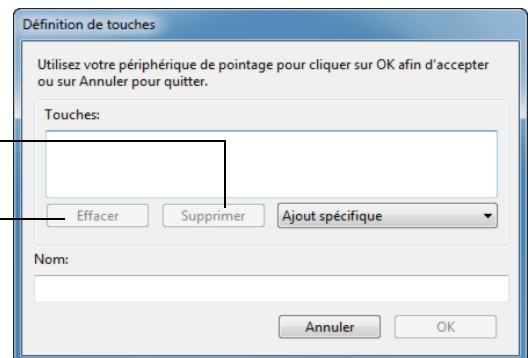

Pour connaître les raccourcis clavier pris en charge par une application particulière, consultez la documentation fournie avec l'application.

MODIFICATEUR...

Permet de simuler l'emploi de touches de modification comme MAJ, ALT ou CTRL pour Windows ou MAJ, OPTION, COMMANDE ou CTRL pour Mac. Beaucoup d'applications utilisent des combinaisons de touches de modification pour le contrôle du dimensionnement ou du déplacement d'objets.

Choisissez une ou plusieurs options de modification.

Choisissez une option de CLICS pour simuler l'utilisation d'un bouton du type sélectionné sur une souris.

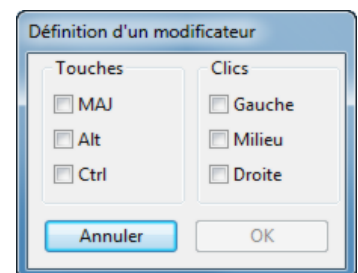

NOM DE LA FONCTION	DESCRIPTION
MENU RADIAL	Permet d'afficher le <a href="#">menu radial</a> sur votre écran. Chaque niveau du menu hiérarchique comprend huit secteurs pouvant contenir diverses fonctionnalités et options au choix.
PRÉCÉDENT	Simule la commande PRÉCÉDENT dans les applications de navigation.
SUIVANT	Simule la commande SUIVANT dans les applications de navigation.
PANORAMIQUE/DÉFILEMENT...	<p>Permet de positionner un document ou une image librement à l'intérieur du panneau actif. Pour cela, appuyez sur un bouton du stylet affecté à la fonction PANORAMIQUE/DÉFILEMENT et faites glisser la pointe du stylet sur la surface de l'écran du Cintiq.</p> <p>Lorsque vous sélectionnez PANORAMIQUE/DÉFILEMENT, vous êtes invité à définir la vitesse de défilement à utiliser dans les applications qui ne prennent pas en charge l'effet panoramique avec la main de placement (au niveau du pixel).</p> <ul style="list-style-type: none"> <li>• Une valeur plus lente réduit la vitesse de défilement, ce qui est utile pour un travail de près, minutieux, qui nécessite un contrôle précis de l'image.</li> <li>• Au fur et à mesure que vous déplacez la pointe du stylet, le document ou l'image se repositionne en suivant la direction du mouvement du stylet sur la surface de l'écran du Cintiq.</li> <li>• Relâchez le bouton ou soulevez la pointe de stylet de la surface de l'écran lorsque vous avez terminé.</li> <li>• Dans certaines applications, le document suit précisément le curseur de l'écran lorsque vous déplacez la pointe du stylet ; dans d'autres applications, il se déplace simplement dans la même direction générale.</li> </ul>
AFFICHER BUREAU	Réduit toutes les fenêtres ouvertes de façon à afficher un bureau propre.
CHANGER D'APPLICATION	Affiche la boîte de dialogue qui permet de basculer d'une application à l'autre et met en surbrillance l'application ouverte suivante. Sur les systèmes Windows 8 ou Windows 7 exécutant Aero, Bascule 3D est activée et l'application ouverte suivante est mise en surbrillance.

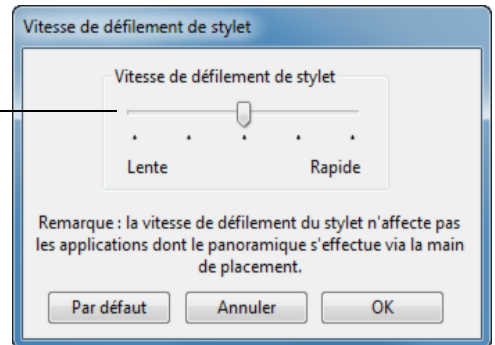

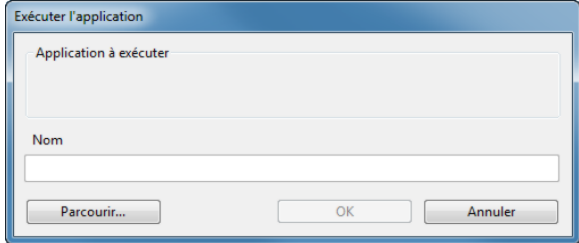
NOM DE LA FONCTION	DESCRIPTION
OUVRIR/EXÉCUTER...	<p>Permet d'ouvrir une boîte de dialogue pour sélectionner l'application, le fichier ou le script à lancer.</p> <p>Cliquez sur PARCOURIR... pour rechercher l'application, le fichier ou le script à lancer. Votre sélection s'affiche dans la zone NOM.</p> <p>Cliquez sur OK pour confirmer la sélection.</p>  <p>La boîte de dialogue se ferme et l'option OUVRIR/EXÉCUTER... sélectionnée est définie comme l'option du bouton du stylet. Appuyez tout simplement sur le bouton du stylet pour lancer l'option qui lui est affectée.</p> <p>Le menu radial que vous avez sélectionné correspond à l'emplacement d'affichage.</p>
BASCULEMENT D'ENCRE	<p>(Mac) Permet d'activer et de désactiver la fonction « encre dans toutes les applications » dans Ink. Ink reconnaît et convertit votre écriture en texte, puis l'insère dans un document. Pour ce faire, la fonction Reconnaissance de l'écriture manuscrite doit être activée. Reportez-vous à l'aide de votre Mac pour plus d'informations sur l'utilisation d'Ink.</p>
CLAVIER VIRTUEL	<p>Le clavier virtuel est lancé lorsque vous appuyez sur le bouton associé à cette fonction. Appuyez sur le bouton pour fermer le clavier lorsqu'il est ouvert.</p>
EXPOSÉ	<p>(Mac) Dispose toutes les fenêtres ouvertes en mosaïque. Pour accéder à cette fonction, choisissez d'abord TOUCHE... puis cliquez sur le menu AJOUT SPÉCIFIQUE dans la boîte de dialogue.</p>
PRESSIION MAINTENUE	<p>Permet de verrouiller la pression au niveau actuel tant que le bouton est enfoncé. Vous pouvez, par exemple, peindre en utilisant la sensibilité à la pression jusqu'à obtention de la taille de pinceau souhaitée. Vous pouvez alors appuyer sur le bouton et continuer à peindre en utilisant la même taille de pinceau jusqu'à ce que vous relâchiez le bouton.</p>

NOM DE LA FONCTION	DESCRIPTION
MODE DE PRÉCISION	<p>Permet de modifier la correspondance autour de la position actuelle de la pointe, afin qu'il soit nécessaire de déplacer le stylet plus loin pour couvrir une certaine distance sur l'écran. Cette fonctionnalité peut être très utile pour le contrôle précis des traits ou des coups de pinceau avec le stylet.</p> <p>Vous pouvez régler le paramètre de précision lorsque vous affectez cette fonction à un bouton d'outil.</p> <p>Pour activer cette fonctionnalité :</p> <ul style="list-style-type: none"><li>• <u>Pour une utilisation généralisée</u>, basculez sur le MODE DE PRÉCISION en appuyant sur le bouton d'outil auquel la fonction a été attribuée. Appuyez à nouveau sur le bouton d'outil pour revenir à la correspondance normale.</li><li>• <u>Pour des modifications rapides</u>, appuyez de façon prolongée sur le bouton d'outil auquel la fonction a été attribuée. Relâchez le bouton pour revenir à la correspondance normale.</li></ul> <p>Lorsque vous utilisez un outil en mode Souris, le curseur à l'écran est réglé pour se comporter comme si l'accélération était désactivée et la vitesse réglée sur Lente.</p>
BASCULEMENT ENTRE ÉCRANS	<p>Disponible lorsque le Cintiq est utilisé au sein d'un système à plusieurs moniteurs. Permet de basculer le curseur entre le Cintiq et vos autres écrans. Par exemple : le Cintiq peut être utilisé comme un écran à stylet, le curseur à l'écran étant alors positionné à l'emplacement de la pointe du stylet sur la surface de l'écran du Cintiq. La fonction <a href="#">Basculement entre écrans</a> vous permet de passer du contrôle du stylet du Cintiq aux autres écrans. Cette fonction permet d'utiliser le Cintiq comme une tablette Wacom standard, le curseur à l'écran pouvant alors être déplacé sur l'ensemble du bureau ou sur des écrans supplémentaires.</p>

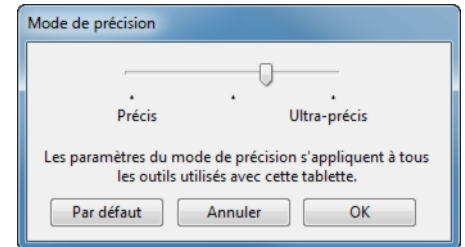

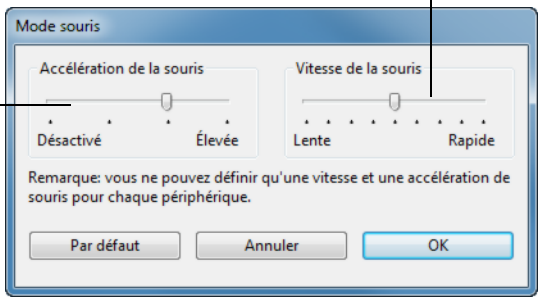
NOM DE LA FONCTION	DESCRIPTION
BASCULEMENT DE MODE...	<p>Bascule entre le <a href="#">mode stylet</a> et le <a href="#">mode souris</a>. Lorsque vous utilisez le Cintiq sur un système à plusieurs moniteurs, cette fonction vous permet d'utiliser votre stylet pour contrôler les autres moniteurs en mode souris.</p> <p>La première fois que vous définissez un bouton de stylet en BASCULEMENT DE MODE..., la boîte de dialogue MODE SOURIS s'affiche pour vous permettre d'ajuster l'accélération et la vitesse de la souris.</p> <p>Définit la vitesse de déplacement du curseur en mode Souris.</p> <p>Définit l'accélération du curseur en mode Souris.</p>  <p>Les paramètres du mode souris sont accessibles à plusieurs endroits du panneau de configuration. Toutefois, un seul paramètre ACCÉLÉRATION DE LA SOURIS et VITESSE peut être réglé pour chaque stylet et application que vous personnalisez.</p> <p>Les paramètres du mode souris sont indépendants des paramètres système. Les modifications que vous apportez à ces paramètres dans le panneau de configuration Wacom Tablet n'affectent pas les mêmes paramètres du système. En revanche, des modifications apportées à des paramètres système similaires peuvent affecter les paramètres de votre écran à stylet.</p>
GOMMER	<p>Stylet uniquement. Paramètre un bouton de telle façon que si l'on appuie dessus, la pointe de stylet fonctionnera comme une gomme dans les applications qui prennent en charge la fonction GOMME. Configuration par défaut de la gomme. Reportez-vous à la section <a href="#">gommer</a>.</p>



NOM DE LA FONCTION	DESCRIPTION
PARAMÈTRES	<p>Permet d'activer (sur votre écran) un diagramme interactif des paramètres actuels des ExpressKeys, du Rocker Ring, du bouton Home Button et du stylet. Les fonctions actuelles de chaque commande sont présentées.</p>  <p>Le diagramme illustre les commandes de la tablette Wacom et leurs fonctions assignées :</p> <ul style="list-style-type: none"> <li>Shift</li> <li>Ctrl</li> <li>Annuler</li> <li>Paramètres</li> <li>Menu radial</li> <li>Changer écran</li> <li>Mode de précision</li> <li>Alt</li> <li>Panoramique/Défilement</li> <li>Commander (bouton du stylet)</li> <li>Double clic (bouton du stylet)</li> <li>Clic droit (bouton du stylet)</li> </ul>
	<p>Cliquez sur une partie du diagramme pour modifier les paramètres ou pour ouvrir l'onglet approprié du panneau de configuration de la tablette Wacom afin d'ajuster les paramètres.</p> <p>Fermez le diagramme en appuyant à nouveau sur l'ExpressKey ou le bouton d'outil associé à cette fonction ou en cliquant hors du diagramme.</p> <p>Les paramètres peuvent varier selon le modèle de votre produit.</p>
TABLET PC	
<ul style="list-style-type: none"> <li>PANNEAU DE SAISIE DE LA TABLETTE PC</li> </ul>	(Systèmes Tablet PC et Windows qui prennent en charge le Panneau de saisie Tablet PC) Ouvre le panneau de saisie Tablet PC lorsque vous appuyez sur le bouton d'outils correspondant à cette fonction.
<ul style="list-style-type: none"> <li>JOURNAL</li> </ul>	(Systèmes Windows 8, Windows 7 et Tablet PC incluant Microsoft Journal) Permet d'ouvrir Microsoft Journal.
<ul style="list-style-type: none"> <li>DÉFINI PAR TABLET PC</li> </ul>	(Systèmes Tablet PC et Windows qui prennent en charge le Panneau de saisie Tablet PC) Permet de définir la fonction du bouton selon les paramètres du système TABLET PC WINDOWS et les panneaux de configuration du STYLET ET DES OUTILS DE SAISIE.
DÉSACTIVÉ	Permet de désactiver la fonction du bouton.
DÉFINI PAR APPLICATION	Signale uniquement le numéro du bouton à l'application. Cette option est destinée aux applications (comme les programmes de DAO) prenant en charge la tablette.
PAR DÉFAUT	Rétablit les paramètres par défaut d'un bouton.



## UTILISATION ET PERSONNALISATION DU MENU RADIAL

Le menu radial est un menu contextuel qui permet un accès rapide aux fonctions de modification, de navigation et de commande de support, entre autres.

- Réglez un bouton d'outil ou une ExpressKey sur la fonction MENU RADIAL. Appuyez sur le bouton pour afficher le Menu radial centré sur la position du curseur à l'écran.
- Le menu radial hiérarchique se présente sous la forme d'un cercle. Chaque niveau du menu comprend huit secteurs pouvant contenir diverses fonctionnalités et options au choix.
- Cliquez pour sélectionner une option. Certaines sélections peuvent comporter un sous-menu d'options supplémentaires.
- Le menu se ferme une fois que vous avez effectué une sélection.

Pour fermer sans effectuer de sélection, cliquez sur la croix (X) située au centre du menu radial ou sur une section ne correspondant à aucune fonction. Vous pouvez également appuyer de nouveau sur le bouton que vous avez utilisé pour afficher le menu.

- Pour effectuer une sélection sans fermer le Menu radial, maintenez enfoncé le bouton qui ouvre celui-ci.

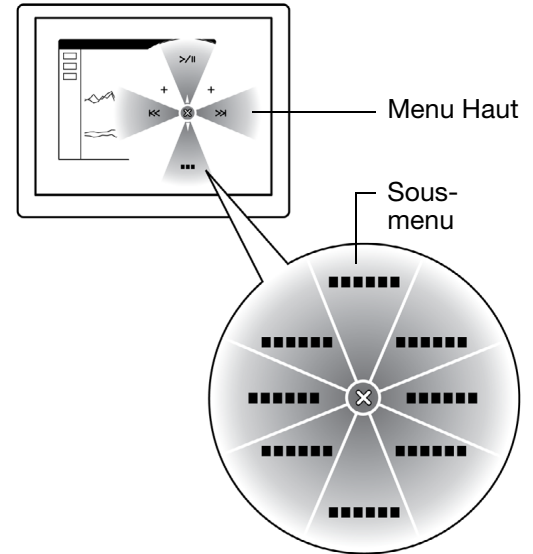

Dans le panneau de configuration de la tablette Wacom, utiliser l'onglet MENU RADIAL pour personnaliser les fonctions disponibles dans le menu radial.

1. Sélectionnez une section.
2. Affectez une FONCTION de commande à la section. Si vous le souhaitez, modifiez le nom de l'ÉTIQUETTE.
3. Sélectionnez un menu ou sous-menu à personnaliser.

### Conseils :

- Dans le menu FONCTION, choisissez SOUS-MENU pour créer des sous-menus personnalisés pour une section.
- Appuyez sur la touche ENTRÉE pour ajouter plusieurs lignes de texte d'ÉTIQUETTE.

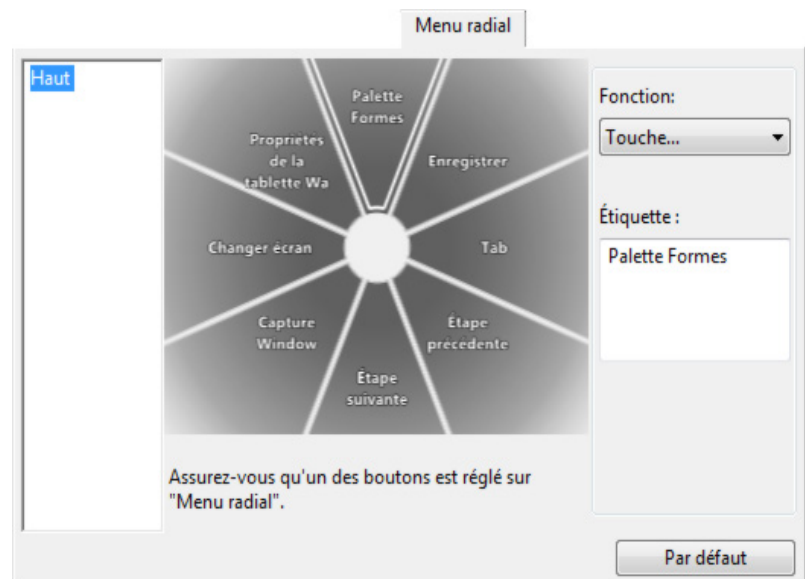





## UTILISATION DE LA FONCTION DE BASCULEMENT ENTRE ÉCRANS

Le basculement entre écrans n'est disponible que sur les systèmes à plusieurs moniteurs. Paramétrer une touche ExpressKey ou un bouton latéral du stylet sur la fonction BASCULEMENT ENTRE ÉCRANS. Appuyez ensuite sur ce bouton pour basculer le curseur entre le Cintiq et vos autres écrans. Par exemple, le Cintiq peut être utilisé comme un écran à stylet (le curseur est alors positionné à l'emplacement de la pointe du stylet) ou basculé pour être utilisé comme une tablette Wacom standard (le curseur peut alors être déplacé sur l'ensemble du bureau ou sur tout écran de votre système).

Ouvrez le panneau de configuration de la tablette Wacom et assurez-vous que le Cintiq est la TABLETTE sélectionnée. L'onglet BASCULEMENT ENTRE ÉCRANS est disponible si le système comporte plusieurs écrans. Les options de cet onglet définissent la façon dont la correspondance de la tablette est appliquée à chaque écran vers lequel s'effectue le basculement.

- ÉCRAN INTERACTIF VERS BUREAU fait basculer le curseur du Cintiq vers le bureau du système. Appuyez une seconde fois sur le bouton pour ramener le curseur sur le Cintiq.
- ÉCRAN À STYLET VERS D'AUTRES ÉCRANS fait basculer le curseur à l'écran du Cintiq vers un autre écran à stylet ou moniteur actif. Le curseur bascule vers chaque écran connecté tour à tour jusqu'à ce qu'il revienne au Cintiq à partir duquel le basculement a commencé.

**Important :** lorsque vous utilisez des paramètres spécifiques à une application avec Basculement entre écrans, assurez-vous que chaque application personnalisée (y compris AUTRES) a un bouton d'outil associé au BASCULEMENT ENTRE ÉCRANS. Pour cela, le plus simple est d'affecter la fonction BASCULEMENT ENTRE ÉCRANS à une ExpressKey avant de créer des paramètres spécifiques à une application.

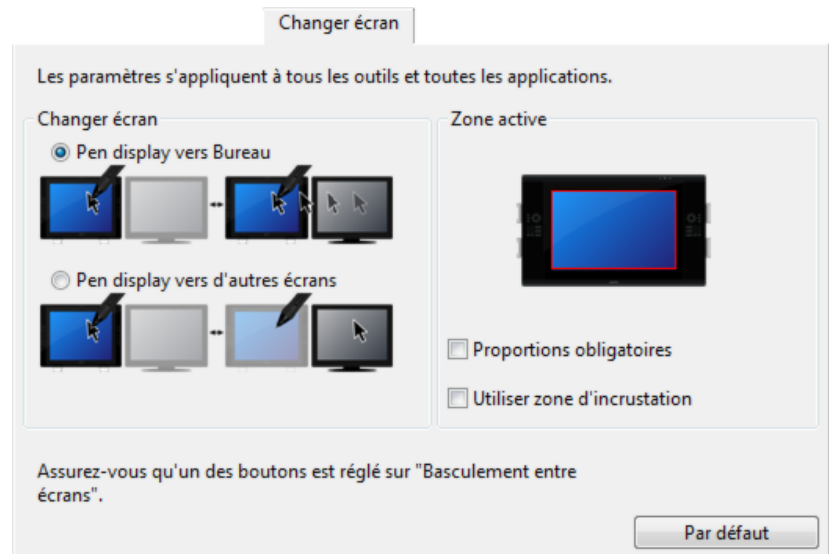

Les options de la SURFACE ACTIVE permettent de déterminer la taille de la surface où le stylet fonctionnera sur l'écran à stylet.

- PROPORTIONS OBLIGATOIRES permet d'ajuster la taille de la surface active de façon à conserver des proportions verticales et horizontales correctes entre le Cintiq et l'ensemble du bureau ou l'écran avec lequel une correspondance vient d'être établie. En fonction de vos paramètres, il est possible que certaines parties de la surface active ne soient plus utilisables quand cette option est sélectionnée. Lorsque l'option est désélectionnée, l'échelle et les proportions ne sont pas respectées. Par exemple, un cercle tracé sur l'écran à stylet peut créer une ellipse sur l'écran correspondant.
- UTILISER ZONE D'INCRUSTATION limite la surface active à une taille de 6 x 8 pouces. Si l'option PROPORTIONS OBLIGATOIRES est également sélectionnée, cette taille peut être inférieure. Lorsqu'elle est désélectionnée, une partie aussi grande que possible de la surface active est utilisée pour la correspondance tablette-écran.

Votre sélection est signalée par l'encadré rouge du diagramme SURFACE ACTIVE.





## PARAMÈTRES SPÉCIFIQUES À UNE APPLICATION

Vous pouvez personnaliser vos outils dans le cadre d'une application particulière. Par exemple, vous pourriez avoir besoin d'une pression forte de la pointe du stylet dans une application, et plus légère dans une autre. La liste APPLICATION vous permet d'ajouter une application à la liste, puis de personnaliser les paramètres de votre outil par rapport à cette application.

- Lorsqu'aucun paramètre spécifique à une application n'a été créé et qu'un outil est sélectionné dans la liste OUTIL, la liste APPLICATION affiche l'icône TOUTES contenant les paramètres d'outil s'appliquant à toutes vos applications. Dans l'exemple suivant, des paramètres spécifiques à une application ont été ajoutés pour le GRIP PEN. L'icône TOUTES s'affiche, et le GRIP PEN dispose des mêmes paramètres pour toutes les applications.

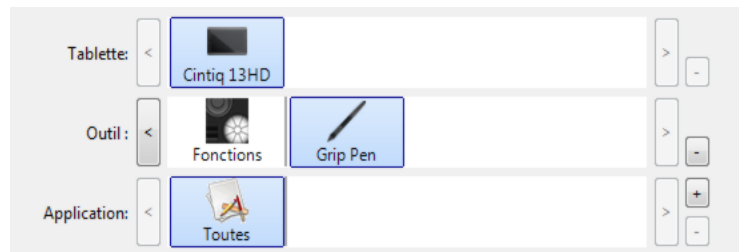

- Lorsque des paramètres spécifiques à une application sont ajoutés, l'icône TOUTES devient AUTRES, et une icône d'application s'affiche pour la ou les nouvelles applications.

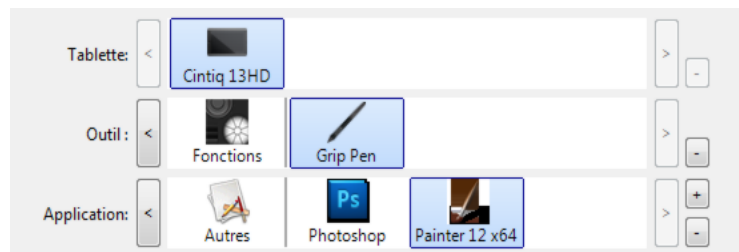

Dans l'exemple ci-dessus, des paramètres spécifiques à une application ont été ajoutés pour le GRIP PEN. Si vous sélectionnez l'icône AUTRES et modifiez les paramètres du GRIP PEN, vos modifications concernent le GRIP PEN dans toutes les applications, à l'exception de celles que vous avez ajoutées à la liste APPLICATION. Si vous sélectionnez l'icône d'une application, puis apportez des modifications aux paramètres du GRIP PEN, celles-ci s'appliquent au GRIP PEN uniquement dans le cadre de cette application.

Lorsque vous créez des paramètres spécifiques à une application, vous créez un ensemble de paramètres distinct pour l'outil et l'application sélectionnés. Reportez-vous aux sections suivantes pour obtenir de plus amples informations :

[Création d'un paramètre spécifique à une application](#)

[Modification de paramètres spécifiques à une application](#)

[Suppression de paramètres spécifiques à une application](#)

**Conseil** : pour consulter les paramètres de fonctionnalité des ExpressKeys, du Rocker Ring ou du stylet pour l'application au premier plan, réglez une ExpressKey sur PARAMÈTRES et appuyez sur cette touche à tout moment.



## CRÉATION D'UN PARAMÈTRE SPÉCIFIQUE À UNE APPLICATION

Choisissez d'abord le produit et l'outil de saisie pour lesquels vous souhaitez créer ce paramètre spécifique.

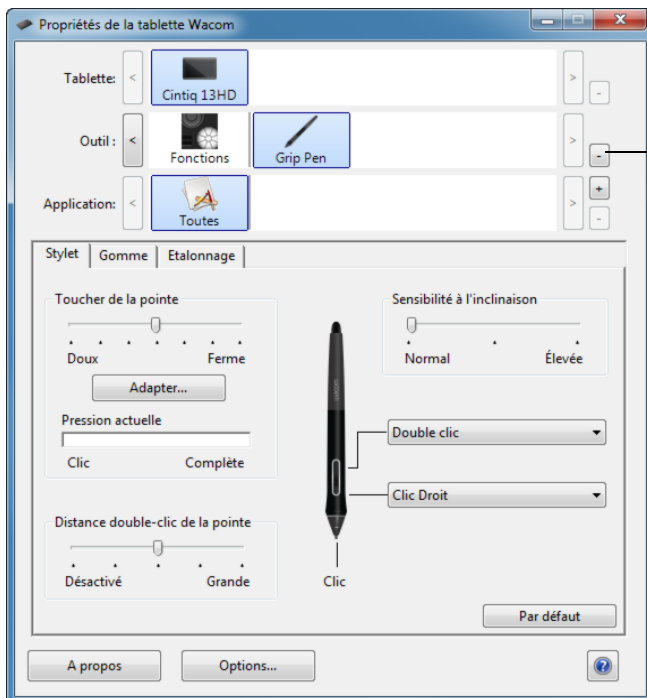

Cliquez sur le bouton [ + ] de la liste APPLICATION.

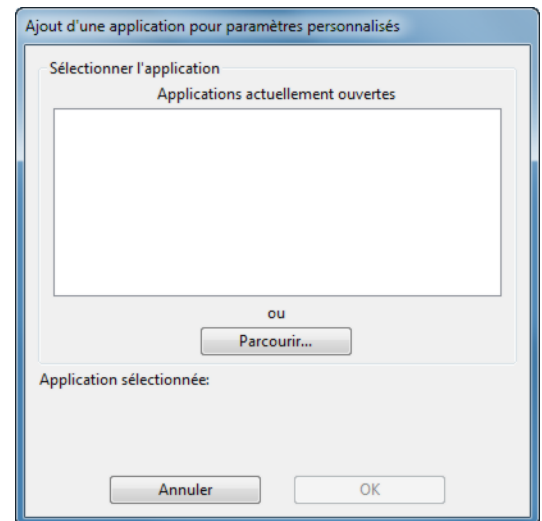

Choisissez une méthode de sélection d'une application :

- Ouvrez l'application pour laquelle vous souhaitez créer des paramètres personnalisés, puis sélectionnez cette application dans la zone APPLICATIONS ACTUELLEMENT OUVERTES.
- Utilisez la fonction PARCOURIR pour sélectionner le fichier exécutable d'une application installée sur votre ordinateur.

Le nom de l'application que vous avez sélectionnée s'affiche.

Cliquez sur OK pour terminer.

Remarque : si deux programmes portent le même nom, ils partageront les mêmes paramètres personnalisés.

Une fois l'application ajoutée, son icône s'affiche dans la liste APPLICATION quand l'outil correspondant est sélectionné dans la liste OUTIL. Sélectionnez l'application, puis personnalisez les paramètres de l'onglet du panneau de configuration par rapport à votre outil et à l'application sélectionnée.

Une fois les paramètres spécifiques à une application créés, les applications n'ayant pas été personnalisées de cette manière utilisent les paramètres d'outil de AUTRES.

**Conseil :** personnalisez tout d'abord les paramètres d'une application. Lorsque vous maîtriserez le processus, vous pourrez créer d'autres paramètres spécifiques à une application.

## MODIFICATION DE PARAMÈTRES SPÉCIFIQUES À UNE APPLICATION

Pour modifier les paramètres d'un outil dans une application spécifique, sélectionnez l'outil et l'application, puis personnalisez les paramètres de l'onglet.

## SUPPRESSION DE PARAMÈTRES SPÉCIFIQUES À UNE APPLICATION

Pour supprimer un paramètre spécifique à une application :

1. Dans la liste OUTIL, sélectionnez l'outil pour lequel vous souhaitez supprimer le paramètre spécifique à une application. Ensuite, sélectionnez l'application que vous souhaitez supprimer dans la liste APPLICATION.
2. Cliquez sur le bouton [ - ] de la liste APPLICATION. Dans la boîte de dialogue qui s'affiche alors, cliquez sur SUPPRIMER pour confirmer votre sélection. L'application sélectionnée est supprimée de la liste, ainsi que chacun des paramètres d'outil personnalisés.

**Conseil :** pour supprimer rapidement tous les paramètres spécifiques à une application se rapportant à un outil particulier, supprimez cet outil dans la liste OUTIL. Ensuite, remplacez l'outil dans la liste. L'outil est ainsi réintégré à la liste OUTIL avec ses paramètres par défaut. N'utilisez pas cette méthode pour supprimer des paramètres FONCTIONS personnalisés. Reportez-vous à la section [utilisation de plusieurs outils](#).

## UTILISATION DE PLUSIEURS OUTILS

Le panneau de configuration de la tablette Wacom est conçu de manière à vous aider à personnaliser les paramètres de vos outils Cintiq et d'en assurer le suivi. L'outil utilisé pour ouvrir le panneau de configuration est automatiquement sélectionné et les onglets correspondant à cet outil s'affichent.

La liste OUTIL affiche une icône correspondant aux FONCTIONS de l'écran à stylet et aux différents outils utilisés avec celui-ci.

Si vous n'avez pas ajouté de paramètres spécifiques à une application, l'icône Toutes s'affiche et les paramètres des outils s'appliquent à toutes les applications.

Les paramètres des onglets ne s'appliquent qu'à l'application et à l'outil sélectionnés.

Sélectionnez un outil pour en modifier les paramètres.

Supprime l'outil sélectionné.

Ce bouton est inactif lorsque la liste ne contient qu'un seul élément.

L'icône FONCTIONS ne peut pas être supprimée.

Pour ajouter un outil différent à la liste OUTIL, il vous suffit d'utiliser l'outil en question sur votre Cintiq.

- Lorsque vous sélectionnez un outil venant d'être ajouté à la liste OUTIL, les paramètres de l'onglet correspondant à cet outil s'affichent. Les modifications apportées aux paramètres de l'onglet s'appliqueront à cet outil. Les modifications apportées sont immédiatement appliquées. Si un outil similaire a été ajouté au préalable, le nouvel outil héritera des paramètres de cet outil. Ces paramètres peuvent ensuite être personnalisés pour le nouvel outil ajouté.
- Des outils identiques bénéficient des mêmes paramètres.

Pour supprimer un outil de la liste OUTIL, cliquez sur le bouton [ - ] de la liste OUTIL. Dans la boîte de dialogue qui s'affiche alors, cliquez sur SUPPRIMER pour confirmer votre sélection. L'outil sélectionné est supprimé de la liste, de même que chacun de ses paramètres personnalisés. Pour réintégrer un outil dans la liste OUTIL, il vous suffit de le replacer sur l'écran à stylet.



## RENOMMER LA TABLETTE DANS LA LISTE TABLETTE

Dans la liste TABLETTE du panneau de configuration, double-cliquez sur l'icône de l'écran à stylet.

Si vous le souhaitez, entrez un nouveau nom pour l'icône de l'écran à stylet.

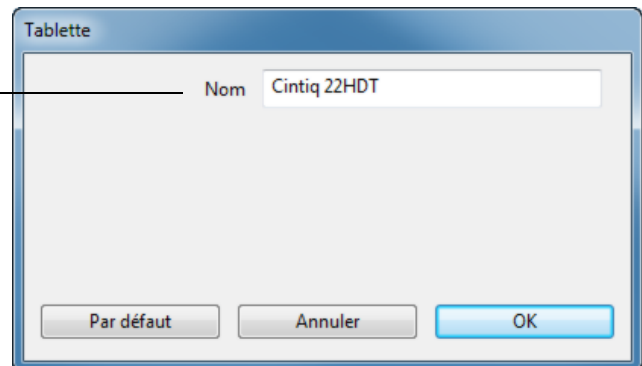



## DÉPANNAGE

Si vous rencontrez des difficultés, procédez comme suit :

1. Si le pilote Wacom ne s'est pas chargé correctement, exécutez tout d'abord l'action conseillée dans le message d'erreur affiché à l'écran. Si le problème persiste, reportez-vous aux procédures de dépannage décrites dans ce chapitre.
2. Si le Cintiq ne fonctionne pas correctement, reportez-vous à la section [dépannage](#) ou [dépannage de la tablette à stylet](#). Si votre problème y est décrit, vous pouvez appliquer la solution proposée.
3. Reportez-vous aux notes associées à l'écran de téléchargement du pilote sur le CD pour obtenir des informations à jour.
4. Rendez-vous sur [www.wacom.com](http://www.wacom.com), choisissez le site Web Wacom de votre pays et consultez les pages FAQ ([Foire aux questions](#) - Foire aux questions) relatives à votre produit.
5. En cas de problème de compatibilité entre le Cintiq et un nouveau matériel ou logiciel, reportez-vous à la section [obtention de mises à jour logicielles](#) pour savoir comment télécharger un pilote mis à jour. Wacom met régulièrement à jour le pilote afin d'assurer la compatibilité avec les nouveaux produits.
6. Essayez [Test du Cintiq](#).
7. Si vous avez suivi les indications fournies dans ce manuel et que le problème persiste, contactez le service d'assistance technique de Wacom. Consultez les [options d'assistance technique](#) pour obtenir des informations sur les moyens d'assistance disponibles dans votre pays.

[Test du Cintiq](#)

[Test des commandes et outils de saisie](#)

[Dépannage](#)

[Dépannage de la tablette à stylet](#)

[Options d'assistance technique](#)

[Obtention de mises à jour logicielles](#)





## TEST DU CINTIQ

1. Si le voyant d'état du Cintiq ne s'allume pas, vérifiez les points suivants :
  - Tout d'abord, vérifiez que le voyant de l'adaptateur secteur est allumé. Si ce n'est pas le cas, vérifiez que le câble d'alimentation est bien raccordé entre l'adaptateur secteur et une prise secteur active.
  - Vérifiez que le câble de l'adaptateur secteur est correctement connecté au câble d'alimentation du Cintiq et que le Cintiq est sous tension. Le voyant d'état s'illumine en blanc lorsque le Cintiq est sous tension. Une lumière grisée indique qu'un signal vidéo est capté. La lumière s'intensifie si vous touchez la surface de l'écran avec le stylet.

**Important : utilisez uniquement l'adaptateur secteur indiqué pour votre Cintiq. L'utilisation d'autres adaptateurs risquerait d'endommager le produit.**
2. Si rien ne s'affiche à l'écran, procédez comme suit :
  - Vérifiez que l'ordinateur est sous tension. Le voyant d'état est blanc lorsque l'appareil reçoit un signal vidéo adéquat.
  - Vérifiez que le Cintiq est branché sur un port vidéo numérique actif.
  - Vérifiez que votre carte vidéo a été correctement installée et qu'elle fonctionne. Si vous disposez d'un autre écran compatible avec votre carte vidéo, connectez-le à la carte pour vérifier si cette dernière fonctionne correctement.
3. Vérifiez que le stylet et la partie tablette de votre Cintiq fonctionnent :
  - Appuyez la pointe de celui-ci sur la tablette et vérifiez que le voyant d'état s'allume en blanc.
  - Si le voyant ne s'allume pas, vérifiez que le câble USB est raccordé à un port USB actif. Si le Cintiq est relié à un concentrateur USB, essayez de le brancher directement sur le port USB de votre ordinateur.
  - Assurez-vous que le port USB utilisé n'est pas désactivé. Il peut être nécessaire de vérifier la configuration du BIOS de votre système pour vous assurer que le Cintiq est bien connecté à un port USB actif.
  - Le voyant d'état est blanc lorsque le Cintiq est détecté en tant que périphérique USB et que la pointe du stylet exerce une pression sur l'écran.
4. Vérifiez le stylet. Si vous ne parvenez pas à effectuer de sélection sur l'écran à l'aide du stylet, procédez comme suit :
  - Vérifiez le stylet en appuyant la pointe ou la gomme sur la surface du Cintiq. L'indicateur d'état doit être blanc.
  - Sans exercer de pression sur la pointe du stylet, mais en la maintenant à moins de 5 mm de la surface du Cintiq, appuyez sur le bouton latéral. L'indicateur d'état doit à nouveau passer au blanc.
  - Si le voyant ne s'allume pas lors de ces tests, assurez-vous que vous utilisez bien le stylet indiqué pour votre produit.
  - Reportez-vous aux sections [test des commandes et outils de saisie](#) et [test d'un stylet](#) pour plus d'informations.
5. Vérifiez les ExpressKeys et le Rocker Ring. Reportez-vous aux sections [test des commandes et outils de saisie](#) et [Test des ExpressKeys, du Rocker Ring et du Home Button](#).
6. Vérifiez tout autre outil, tel que l'Aérographe en option. Reportez-vous à la section [test des commandes et outils de saisie](#).

Si le problème persiste, il se peut que votre Cintiq ou votre stylet soit défectueux.

Après les tests, reconfigurez la tablette et les outils avec les paramètres personnalisés que vous utilisiez initialement à l'aide du panneau de configuration de la tablette Wacom.



## TEST DES COMMANDES ET OUTILS DE SAISIE

Si le Grip Pen ou les commandes du Cintiq ne fonctionnent pas comme vous le voulez, nous vous conseillons de vérifier d'abord les fonctions qui leur sont attribuées ou de rétablir leurs valeurs par défaut.

Pour rétablir rapidement les paramètres par défaut d'un stylet, supprimez ce dernier de la liste OUTIL. Pour cela, sélectionnez le stylet et cliquez sur le [ - ] de la liste OUTIL. Une fois le stylet supprimé, placez-le de nouveau sur la surface de l'écran. Il est ainsi réintégré à la liste des OUTILS avec ses paramètres par défaut.

- Ouvrez le panneau de configuration de la tablette Wacom et cliquez sur le bouton À PROPOS. Dans la boîte de dialogue, cliquez sur DIAGNOSTIC... La boîte de dialogue DIAGNOSTIC affiche des informations dynamiques concernant le Cintiq et vos outils de saisie.

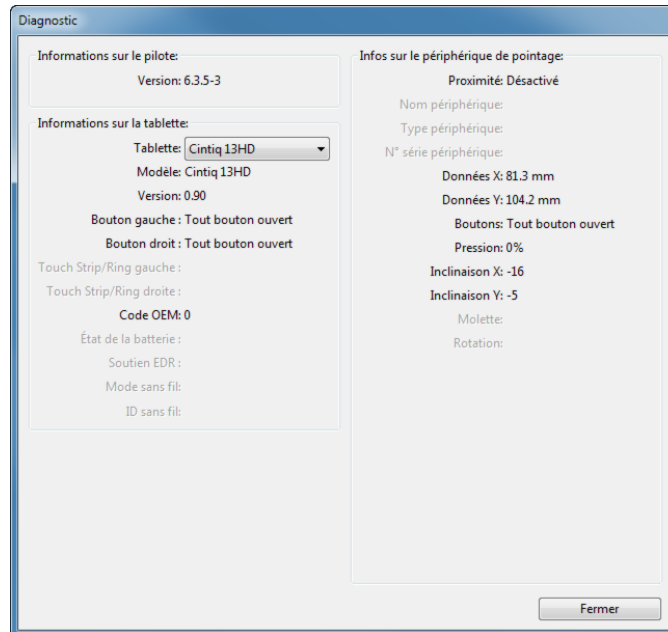

- Si plusieurs Cintiq ou tablettes sont connectés à votre système, sélectionnez le produit avec lequel vous allez tester votre outil dans la colonne INFORMATIONS SUR LA TABLETTE.
- Reportez-vous aux informations présentes dans la boîte de dialogue DIAGNOSTIC lorsque vous testez votre Cintiq et son stylet.

Remarque : si un bouton d'outil est associé à la fonction MENU RADIAL ou OUVRIER/EXÉCUTER..., cette fonction sera exécutée lorsque vous appuierez sur ce bouton. Il est donc conseillé de changer la fonction du bouton avant de procéder aux tests.

[Test des ExpressKeys, du Rocker Ring et du Home Button](#)

[Test d'un stylet](#)





## TEST DES EXPRESSKEYS, DU ROCKER RING ET DU HOME BUTTON

1. Après avoir ouvert la boîte de dialogue DIAGNOSTIC, vérifiez la colonne INFORMATIONS SUR LA TABLETTE pendant que vous testez chaque ExpressKey ou position du Rocker Ring. Veillez à sélectionner l'écran à stylet que vous testez dans la colonne INFORMATIONS SUR LA TABLETTE.
2. Testez les ExpressKeys, les positions du Rocker Ring ou le bouton Home Button en appuyant dessus tour à tour. Chaque fois que vous appuyez sur une touche, une position ou le bouton, son numéro s'affiche à côté de la catégorie BOUTON GAUCHE ou BOUTON DROIT, selon la touche ou la position que vous testez.
3. Une fois la procédure terminée, cliquez sur le bouton FERMER pour quitter la boîte de dialogue.

**Important : certaines applications peuvent supplanter et contrôler les fonctionnalités des ExpressKeys et du Rocker Ring. Pensez à fermer toutes les applications ouvertes, à l'exception du panneau de configuration de la tablette Wacom, au moment du test des ExpressKeys ou du Rocker Ring. Pour plus de détails, reportez-vous à la section [utilisation d'applications intégrées pour le contrôle de la tablette](#).**

## TEST D'UN STYLET

1. Après avoir ouvert la boîte de dialogue DIAGNOSTIC et tout en observant la colonne INFORMATIONS SUR LE PÉRIPHÉRIQUE DE POINTAGE, approchez votre stylet à moins de 5 mm de l'écran. La valeur de PROXIMITÉ, le NOM DU PÉRIPHÉRIQUE, le TYPE DE PÉRIPHÉRIQUE et le NUMÉRO DE SÉRIE s'affichent. Veillez à sélectionner l'écran à stylet que vous testez dans la colonne INFORMATIONS SUR LA TABLETTE.
2. Déplacez votre outil sur la surface de l'écran à stylet. Les valeurs des coordonnées X et Y doivent changer en fonction de la position de l'outil.
3. Testez les boutons de votre stylet. Le voyant d'état du Cintiq doit passer au blanc chaque fois que vous cliquez à l'aide de la pointe du stylet, que vous appuyez sur le bouton latéral ou que vous appuyez la gomme de l'outil sur l'écran.
  - Appuyez sur la surface de l'écran à l'aide de la pointe du stylet. L'état des BOUTONS et la valeur PRESSION changent. La valeur de la zone PRESSION doit passer d'environ 0 % à 100 % lorsque vous passez d'une pression nulle à une pression maximale.
  - Ensuite, appuyez sur le bouton latéral sans exercer de pression sur la pointe. L'état BOUTONS doit changer. Si vous utilisez le Grip Pen, effectuez cette opération pour les deux positions du bouton.

Stylet	Pointe = 1
États BOUTONS	Bouton latéral (position inférieure) = 2
	Bouton latéral (position supérieure) = 3
	Gomme = 1
<hr/>	
Aérographe	Pointe = 1
États BOUTONS	Bouton latéral = 2
	Gomme = 1

- Appuyez la gomme sur l'écran. L'état des BOUTONS et la valeur PRESSION changent. La valeur de la zone PRESSION doit passer d'environ 0 % à 100 % lorsque vous passez d'une pression nulle à une pression maximale.
- Pour l'aérographe disponible en option, tournez la molette vers l'avant. La valeur de la zone MOLETTE doit diminuer et se rapprocher de 0 au fur et à mesure que la molette est tournée vers l'avant. Faites tourner la molette vers l'arrière. La valeur de la zone MOLETTE doit augmenter pour atteindre environ 1 000 lorsque la molette est totalement en arrière.





4. Testez l'inclinaison par rapport à l'axe x en inclinant le stylet de la verticale vers la droite ; la valeur affichée dans la zone INCLINAISON X doit passer de 0 à +60 environ. Inclinez ensuite l'outil de la verticale vers la gauche ; la valeur affichée dans la zone INCLINAISON X doit passer de 0 à -60 environ.
5. Testez l'inclinaison par rapport à l'axe y en inclinant le stylet de la verticale vers le bas de la tablette ; la valeur affichée dans la zone INCLINAISON Y doit passer de 0 à +60 environ. Inclinez ensuite l'outil vers le haut de la tablette ; la valeur affichée dans la zone INCLINAISON Y doit passer de 0 à -60 environ.
6. Dans le cas de l'Art Pen (disponible en option), testez la fonction de rotation en plaçant la pointe du stylet sur la surface de l'écran, puis en faisant lentement pivoter le stylet sur son axe. La valeur affichée dans la zone ROTATION doit changer au cours de la rotation du stylet.
7. Une fois le test terminé, cliquez sur le bouton FERMER pour quitter la boîte de dialogue.





## DÉPANNAGE

En cas de problème avec l'écran du Cintiq, consultez les tableaux suivants. Si le problème rencontré y est mentionné, essayez la solution proposée. Pour en savoir plus sur les problèmes relatifs à la couleur, reportez-vous à la documentation fournie avec votre système d'exploitation et vos applications.

### PROBLÈMES GÉNÉRAUX

Aucun affichage. Le voyant d'état ne s'allume pas.	<ul style="list-style-type: none"> <li>• Vérifiez que le câble d'alimentation en courant alternatif est connecté et que le Cintiq est sous tension.</li> <li>• Dans la boîte de dialogue Paramètres d'affichage Wacom, réglez le contraste et la luminosité, ou sélectionnez AVANCÉ puis RÉINITIALISATION DES PARAMÈTRES D'USINE pour rétablir les paramètres d'origine du Cintiq.</li> </ul>
Le voyant d'état clignote.	<ul style="list-style-type: none"> <li>• Votre ordinateur est peut-être en mode de gestion de l'alimentation. Touchez l'écran avec la pointe du stylet, déplacez la souris ou appuyez sur une touche du clavier.</li> <li>• Éteignez l'ordinateur et le Cintiq. Vérifiez qu'aucune broche du câble vidéo n'est pliée ou cassée. Ensuite, branchez correctement le câble vidéo et remettez le Cintiq et l'ordinateur sous tension.</li> <li>• Vérifiez que la carte et le câble vidéo sont correctement installés.</li> </ul>
Le message « cable disconnect go to power save » (câble déconnecté, passage en mode économie d'énergie) s'affiche brièvement à l'écran.	<ul style="list-style-type: none"> <li>• Vérifiez que l'ordinateur est sous tension.</li> <li>• Assurez-vous d'utiliser le câble vidéo fourni avec le Cintiq.</li> <li>• Assurez-vous que le câble vidéo est correctement raccordé.</li> <li>• Éteignez l'ordinateur et le Cintiq. Vérifiez qu'aucune broche des connecteurs du câble vidéo et des adaptateurs vidéo n'est pliée ou cassée. Ensuite, connectez correctement le câble vidéo et les adaptateurs nécessaires.</li> </ul>
Le message « out of range » (hors fréquence) s'affiche brièvement à l'écran.	<ul style="list-style-type: none"> <li>• La définition de la fréquence du signal d'entrée est incorrecte ou incompatible avec le Cintiq. Définissez le taux de rafraîchissement sur une fréquence verticale compatible avec votre Cintiq. Si le pilote de votre carte vidéo prend en charge le réglage de la fréquence horizontale, assurez-vous qu'elle est définie sur une valeur compatible. Reportez-vous au guide IPI pour plus d'informations sur la plage de fréquences.</li> <li>• La résolution ou le taux de rafraîchissement défini(e) est trop élevé(e). Reportez-vous au guide IPI pour plus d'informations sur la résolution maximale (native), le taux de rafraîchissement et les autres formats de résolution pouvant être utilisés avec votre Cintiq.</li> <li>• Définissez les propriétés de l'affichage pour que les moniteurs plug-and-play soient détectés.</li> </ul>
Le message « set refresh range » (définir la fréquence du taux de rafraîchissement) s'affiche brièvement à l'écran.	<ul style="list-style-type: none"> <li>• Définissez le taux de rafraîchissement sur une fréquence verticale compatible avec votre Cintiq. Reportez-vous au guide IPI pour plus d'informations sur la plage de fréquences.</li> </ul>
L'image apparaît plusieurs fois sur l'écran.	Ne prolongez pas le câble vidéo ou n'utilisez pas de boîtier de commutation avec sélecteur d'entrée.





Lorsqu'une image est affichée pendant une longue période sans que l'écran ne soit réactualisé, une image après mise à jour reste quelques instants à l'écran.

Utilisez un économiseur d'écran ou un autre outil de gestion de l'alimentation.

La couleur est inexacte.

- Dans la boîte de dialogue Paramètres d'affichage Wacom, sélectionnez AVANCÉ, puis RÉINITIALISATION DES PARAMÈTRES D'USINE pour rétablir les paramètres d'origine de l'écran.
- Vérifiez les paramètres du profil de couleur que vous utilisez avec le Cintiq.
- Les modifications du réglage des contrastes doivent s'effectuer par petits incréments car celles-ci peuvent affecter l'exactitude des couleurs.

La couleur blanche n'apparaît pas en blanc.

- Vérifiez les paramètres du profil de couleur que vous utilisez avec le Cintiq.
- Vérifiez que l'écran fonctionne avec les paramètres d'usine par défaut. Si le problème persiste, réglez la couleur. Pour obtenir plus de détails sur la gestion des couleurs, veuillez vous reporter à la documentation de votre système d'exploitation et de vos applications.
- Assurez-vous que le câble vidéo et le port sont correctement raccordés.





## DÉPANNAGE DE LA TABLETTE À STYLET

En cas de problème avec la partie tablette du Cintiq, consultez les tableaux suivants. Si le problème rencontré y est mentionné, essayez la solution proposée. Consultez également les notes associées à l'écran de téléchargement du pilote pour obtenir des informations à jour.

Pour plus d'informations, consultez le site Web de Wacom à l'adresse <http://www.wacom.com>.

[Problèmes spécifiques à Windows](#)

[Problèmes spécifiques à Mac](#)

L'ordinateur n'a pas de port USB disponible.	Vérifiez qu'il existe bien un port USB disponible sur un concentrateur USB. Si ce n'est pas le cas, vous devrez ajouter un concentrateur USB ou une carte USB.
Un périphérique USB branché sur le port USB auxiliaire du Cintiq ne fonctionne pas.	<ul style="list-style-type: none"> <li>Assurez-vous que le Cintiq est bien connecté à un port USB en état de marche de votre ordinateur.</li> <li>Assurez-vous également que le Cintiq est sous tension et que le voyant d'état est blanc. Le Cintiq contient un concentrateur USB alimenté ; le port auxiliaire ne fonctionne pas lorsque l'alimentation est coupée.</li> <li>Si le périphérique USB ne fonctionne pas, essayez de le brancher directement à un port USB de votre ordinateur.</li> <li>Si le périphérique USB ne fonctionne toujours pas, contactez le fabricant de ce périphérique.</li> </ul>
Le voyant d'état est éteint.	<ul style="list-style-type: none"> <li>Assurez-vous que le Cintiq est sous tension.</li> <li>Vérifiez que l'adaptateur secteur est branché sur le Cintiq et sur une prise de courant qui fonctionne.</li> <li>Utilisez obligatoirement un adaptateur secteur conçu pour fonctionner avec votre Cintiq. L'utilisation d'autres adaptateurs risquerait d'endommager le produit.</li> </ul>
Le stylet fonctionne uniquement en mode souris et ne permet pas d'utiliser la fonction de sensibilité à la pression pour les travaux de dessin ou d'écriture.	<p>Le pilote de la tablette du Cintiq n'a pas été installé ou n'a pas été chargé correctement.</p> <ul style="list-style-type: none"> <li>Vérifiez que le pilote est installé et fonctionne correctement.</li> <li>Installez le pilote selon l'<a href="#">étape 2 : installation du logiciel</a>.</li> </ul>
Le stylet ne permet pas d'utiliser la fonction de sensibilité à la pression pour les travaux de dessin ou d'écriture.	<p>Dans certaines applications, il est nécessaire d'activer les fonctions de pression pour que le stylet soit sensible à la pression.</p> <p>Vérifiez également que votre application prend en charge la fonction de sensibilité à la pression.</p>
La production d'un clic est difficile.	Ouvrez le panneau de configuration de la tablette Wacom et cliquez sur l'onglet STYLET. Essayez d'utiliser un TOUCHER DE LA POINTE plus doux.
Le stylet sélectionne tout ou ne s'arrête pas de tracer.	Ouvrez le panneau de configuration de la tablette Wacom et cliquez sur l'onglet STYLET. Déplacez la glissière TOUCHER DE LA POINTE vers FERME ou sélectionnez PERSONNALISER..., puis augmentez la valeur du paramètre SEUIL DE CLIC. Si le problème persiste, reportez-vous à la section <a href="#">test des commandes et outils de saisie</a> .



La production d'un double-clic est difficile.	<ul style="list-style-type: none"> <li>• Veillez à effectuer deux pressions rapides au même endroit de l'écran. Wacom vous recommande d'utiliser le bouton latéral pour effectuer un double-clic.</li> <li>• Ouvrez le panneau de configuration de la tablette Wacom et cliquez sur l'onglet STYLET. Essayez d'augmenter la DISTANCE DOUBLE-CLIC DE LA POINTE ou utilisez un TOUCHER DE LA POINTE plus doux.</li> <li>• Affecter une touche ExpressKey au DOUBLE-CLIC.</li> <li>• <u>Sous Windows</u> : essayez de paramétrer votre système pour qu'il lance les programmes sur un simple clic. Reportez-vous à la section <a href="#">clic</a>.</li> </ul>
La gomme sélectionne tout ou n'arrête pas d'effacer.	Ouvrez le panneau de configuration de la tablette Wacom et cliquez sur l'onglet GOMME. Déplacez la glissière TOUCHER DE LA GOMME vers FERME ou sélectionnez PERSONNALISER..., puis augmentez la valeur du paramètre SEUIL DE CLIC. Si le problème persiste, reportez-vous à la section <a href="#">test des commandes et outils de saisie</a> .
Vous remarquez un retard d'affichage à l'écran lorsque vous commencez à dessiner ou à encre.	Ouvrez le panneau de configuration de la tablette Wacom et cliquez sur l'onglet STYLET. Essayez de diminuer la DISTANCE DU DOUBLE-CLIC DE LA POINTE. Si le problème persiste, déplacez la glissière de la DISTANCE DOUBLE-CLIC DE LA POINTE vers la position DÉSACTIVÉ afin de désactiver l'assistance du double-clic.
Vous devez appuyer fermement avec le stylet lorsque vous cliquez, que vous dessinez ou que vous écrivez.	Ouvrez le panneau de configuration de la tablette Wacom et cliquez sur l'onglet STYLET. Déplacez la glissière TOUCHER DE LA POINTE vers DOUX ou cliquez sur le bouton PERSONNALISER..., puis diminuez les valeurs des paramètres SENSIBILITÉ et SEUIL DE CLIC.
La pointe de stylet ne fonctionne pas.	<ul style="list-style-type: none"> <li>• Utilisez uniquement le stylet fourni avec votre produit ou un stylet accessoire Wacom conçu pour fonctionner avec le Cintiq 13HD. Les autres stylets risquent de ne pas fonctionner correctement sur le Cintiq.</li> <li>• Vérifiez l'onglet STYLET du panneau de configuration de la tablette Wacom et assurez-vous que la fonction CLIC a bien été affectée à la pointe.</li> <li>• Assurez-vous que le voyant d'état passe au blanc lorsque vous appuyez sur la pointe. Si le voyant ne s'allume pas, vérifiez que le câble USB est raccordé à un port actif de l'ordinateur ou à un concentrateur USB.</li> <li>• Si le voyant d'état ne s'allume toujours pas, il se peut que votre matériel soit défectueux (reportez-vous à la section <a href="#">dépannage</a>).</li> </ul>
La pointe du stylet et le curseur à l'écran ne s'alignent pas correctement.	Ouvrez le panneau de configuration de la tablette Wacom et sélectionnez l'onglet ÉTALONNAGE. Continuez avec la section <a href="#">étalonnage du cintiq</a> .
La modification des paramètres d'un outil d'entrée n'a aucun effet.	Assurez-vous de modifier les paramètres pour l'outil et l'application que vous utilisez. Reportez-vous aux sections <a href="#">paramètres spécifiques à une application</a> et <a href="#">utilisation de plusieurs outils</a> .

Le bouton latéral du stylet ne fonctionne pas.

- Utilisez uniquement le stylet fourni avec votre produit, ou un stylet accessoire Wacom indiqué pour être utilisé avec le Cintiq 13HD. Les autres stylets risquent de ne pas fonctionner correctement sur le Cintiq.
- Veillez à appuyer sur le bouton latéral lorsque la pointe du stylet se trouve à moins de 5 mm de la surface active du Cintiq. N'appuyez pas la pointe de stylet sur la tablette.
- Dans le panneau de configuration de la tablette Wacom, assurez-vous que le bouton latéral exécute bien la fonction recherchée pour l'application et l'outil utilisés.
- Vérifiez le MODE DU BOUTON LATÉRAL. Si CLIQUER ET APPUYER est sélectionné, vous devez d'abord appuyer sur le bouton latéral, puis toucher la surface de l'écran à stylet avec la pointe du stylet pour exécuter une fonction de clic.
- Assurez-vous que le voyant d'état de la tablette s'allume en blanc lorsque vous appuyez sur le bouton latéral. Si ce n'est pas le cas, vérifiez que le câble USB est branché sur un port USB actif de votre ordinateur ou sur un concentrateur USB. Le voyant ne s'allume pas si le câble USB n'est pas branché sur un port actif.
- Si le voyant d'état ne s'allume pas, il se peut que votre matériel soit défectueux (reportez-vous à la section [dépannage](#)).

Le curseur de l'écran bouge, mais ne vient pas se positionner à l'emplacement de la pointe du stylet sur l'écran et ne suit pas le mouvement du stylet.

- Assurez-vous que le pilote Wacom a été correctement chargé en ouvrant le panneau de configuration de la tablette Wacom. Si le pilote n'a pas été chargé correctement, un message d'erreur s'affiche. Le cas échéant, redémarrez votre ordinateur. Si le problème persiste, reportez-vous à la section [étape 2 : installation du logiciel](#) et réinstallez le pilote Wacom. (Sous Mac, redémarrez votre ordinateur après avoir installé le pilote Wacom pour un fonctionnement correct.)
- Si vous avez personnalisé les réglages du bouton latéral de votre stylet pour un basculement entre le mode stylet et le mode Souris, assurez-vous que le Cintiq fonctionne en mode stylet .

Lorsque vous utilisez le Cintiq sur un système à plusieurs moniteurs, vous ne pouvez pas contrôler le(s) autre(s) moniteur(s) à l'aide du stylet.

- Passez du contrôle du stylet du Cintiq aux autres écrans en appuyant sur une ExpressKey ou un bouton du stylet configuré pour [basculer entre les écrans](#).
- Vous pouvez aussi utiliser votre stylet pour contrôler les autres moniteurs en mode souris. Pour utiliser le mode souris, commencez par affecter la fonction BASCULEMENT DE MODE... à un bouton du stylet. Utilisez ensuite ce bouton pour basculer entre les modes stylet et souris.

La ligne que vous dessinez ne s'aligne pas sur la position du curseur à l'écran.

- Certaines applications ne fonctionnent correctement qu'en mode stylet. Assurez-vous donc que le stylet n'est pas réglé sur le mode Souris.
- Si vous avez activé le mode stylet et que le problème persiste, le fichier de préférences est peut-être corrompu. Suivez les instructions données dans [Problèmes spécifiques à Windows](#) ou [Problèmes spécifiques à Mac](#) pour créer un nouveau fichier de préférences.

L'ordinateur ne se met pas en veille.

- Si vous n'utilisez pas le stylet, retirez-le de la surface du Cintiq. Si vous ne le faites pas, le Cintiq continuera à envoyer des données, empêchant l'ordinateur de se mettre en veille.

Le curseur de l'écran revient en arrière lors de l'utilisation de la souris ou de la trackball.

Lorsque vous n'utilisez pas le stylet, rangez-le dans son étui, sur le porte-stylet ou posez-le près du Cintiq. Ne le laissez pas sur l'écran. Si vous laissez le stylet sur l'écran, vous risquez de perturber le positionnement du curseur à l'écran lorsque vous utilisez d'autres périphériques de saisie.

Le curseur se déplace de manière irrégulière ou par bonds lorsqu'une autre tablette est connectée à votre ordinateur.

La tablette du Cintiq émet des ondes électromagnétiques à une certaine fréquence. Si une autre tablette est placée trop près du Cintiq, il est possible qu'elle interfère avec la position du curseur à l'écran. Si tel est le cas, éloignez la tablette du Cintiq.

Lorsque vous travaillez dans certaines applications, les ExpressKeys, le Rocker Ring et le bouton Home Button exécutent des fonctions différentes de celles définies dans le panneau de configuration de la tablette Wacom.

- Certaines applications peuvent supplanter et contrôler les fonctionnalités des ExpressKeys, du Rocker Ring et du bouton Home Button. Reportez-vous à la section [utilisation d'applications intégrées pour le contrôle de la tablette](#).
- Si vous utilisez des paramètres spécifiques à une application, assurez-vous que vous avez mis à jour les paramètres de l'application que vous utilisez.

Les ExpressKeys, le Rocker Ring et le bouton Home Button n'effectuent pas les fonctions auxquelles ils sont associés.

Assurez-vous que le Cintiq est correctement configuré pour la latéralisation de votre choix. Reportez-vous à la section [Configuration du Cintiq pour la latéralisation](#).

Certains paramètres par défaut du panneau de configuration, des ExpressKeys, du Rocker Ring ou du bouton Home Button peuvent différer de ceux présentés dans le manuel.

Dans certaines régions les valeurs par défaut sont susceptibles de varier, selon les différences d'applications et de systèmes d'exploitation.



## PROBLÈMES SPÉCIFIQUES À WINDOWS

Vous pensez que les préférences Cintiq sont corrompues ou vous voulez vous assurer que tous les paramètres par défaut sont actifs.

Utilisez l'Utilitaire du fichier Préférences de la tablette Wacom pour gérer les préférences. Fermez toutes les applications en cours. Cliquez sur l'icône DÉMARRER, puis sélectionnez TOUS LES PROGRAMMES. Ensuite, sélectionnez TABLETTE WACOM et UTILITAIRE DES FICHIERS DE PRÉFÉRENCES DE LA TABLETTE.

Windows 8 : dans l'écran d'accueil de Windows 8, cliquez sur la vignette UTILITAIRE DES FICHIERS DE PRÉFÉRENCES DE LA TABLETTE WACOM. Si vous utilisez la version bureau classique de Windows 8, appuyez sur la touche Windows de votre clavier ou sélectionnez l'icône Windows dans la barre d'icônes pour accéder à l'écran d'accueil.

Windows 7 : ouvrez l'utilitaire en cliquant sur l'icône DÉMARRER et sélectionnez TOUS LES PROGRAMMES. Sélectionnez TABLETTE WACOM et UTILITAIRE DES FICHIERS DE PRÉFÉRENCES DE LA TABLETTE.

- Il est recommandé de commencer par sauvegarder les préférences de la tablette. Dans la boîte de dialogue UTILITAIRE DES FICHIERS DE PRÉFÉRENCES DE LA TABLETTE, cliquez sur SAUVEGARDE... et suivez les invites.

- Utilisez l'Utilitaire du fichier Préférences de la tablette pour supprimer les préférences de la tablette de la manière suivante :

Un seul utilisateur. Sous MES PRÉFÉRENCES, cliquez sur RETIRER pour supprimer les préférences de l'utilisateur actuel.

Plusieurs utilisateurs. Sous TOUTES LES PRÉFÉRENCES UTILISATEUR, cliquez sur RETIRER pour supprimer les préférences de plusieurs utilisateurs. Vous devez disposer de droits d'administrateur pour pouvoir supprimer les préférences de tous les utilisateurs. Relancez toutes les applications relatives à la tablette en cours d'utilisation.

Vous pouvez restaurer les préférences de la tablette qui ont été sauvegardées en cliquant sur RESTAURATION... sous MES PRÉFÉRENCES.

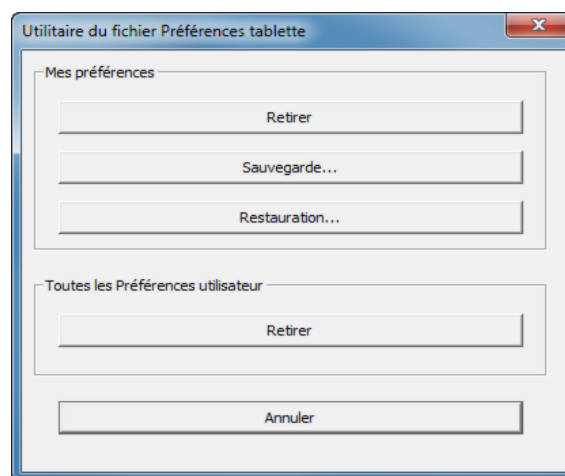

## PROBLÈMES SPÉCIFIQUES À MAC

Au démarrage, une boîte de dialogue s'affiche et signale que le pilote n'a pas pu être chargé ou que les préférences du Cintiq n'ont pas encore été créées.

La partie tablette du Cintiq n'a pas été détectée au démarrage. Assurez-vous que le câble USB est correctement connecté à un port USB actif sur votre ordinateur ou concentrateur USB. Assurez-vous que le voyant d'état du Cintiq est allumé et de couleur blanche. Si le problème persiste, reportez-vous à la section [dépannage](#).

Dans le menu ALLER, sélectionnez UTILITAIRES, puis lancez INFORMATIONS SYSTÈME. Sélectionnez USB dans la section MATÉRIEL de la liste CONTENU. Un modèle de Cintiq USB Wacom apparaît normalement dans la liste. Si aucun modèle n'est répertorié, vérifiez la connexion au niveau du câble USB du Cintiq ou essayez de raccorder le Cintiq à un autre port USB.

Si cela ne change rien au problème, contactez l'assistance technique de Wacom. Reportez-vous à la section [options d'assistance technique](#).

Vous pensez que les préférences Cintiq sont corrompues ou vous voulez vous assurer que tous les paramètres par défaut sont actifs.

Utilisez l'utilitaire de tablette Wacom pour gérer les préférences. Fermez toutes les applications en cours. Ouvrez le dossier principal APPLICATIONS. Ouvrez ensuite le dossier TABLETTE WACOM et exécutez L'UTILITAIRE DE TABLETTE WACOM.

- Il est recommandé de commencer par sauvegarder les préférences de la tablette. Dans l'utilitaire de tablette Wacom, sélectionnez UTILISATEUR ACTUEL ou TOUS LES UTILISATEURS. Cliquez ensuite sur SAUVEGARDE... et suivez les invites,
- Supprimez les préférences de la tablette comme suit :

Un seul utilisateur. Au démarrage de l'utilitaire, sélectionnez UTILISATEUR ACTUEL et cliquez sur SUPPRIMER. Déconnectez-vous, puis reconnectez-vous. Lorsque le pilote du Cintiq se charge, il crée un nouveau fichier de préférences comportant les paramètres par défaut.

Plusieurs utilisateurs. Au démarrage de l'utilitaire, sélectionnez TOUS LES UTILISATEURS et cliquez sur SUPPRIMER. Déconnectez-vous, puis reconnectez-vous. Lorsque le pilote du Cintiq se charge, il crée de nouveaux fichiers de préférences comportant les paramètres par défaut.

Vous pouvez rapidement restaurer les préférences de la tablette qui ont été sauvegardées pour l'UTILISATEUR ACTUEL ou TOUS LES UTILISATEURS en cliquant sur RESTAURER.. dans l'utilitaire.

Remarque : ne supprimez pas manuellement le fichier WACOM TABLET.PREFPANE du dossier principal BIBLIOTHÈQUE PREFERENCE PANES. Ce fichier ne doit être supprimé que lorsque vous désinstallez le pilote Wacom, et uniquement à l'aide de l'Utilitaire de tablette Wacom.

Réétalonnez le Cintiq. Reportez-vous à la section [étalonnage du cintiq](#).



L'encre ne fonctionne pas correctement avec le Cintiq.

Le problème est peut-être dû aux préférences d'Ink. Supprimez les fichiers de préférence endommagés comme indiqué ci-dessous. Ils seront créés à nouveau lorsque vous activerez la reconnaissance d'écriture manuscrite.

1. Sélectionnez PRÉFÉRENCES SYSTÈME, TOUT AFFICHER, puis INK (Encre). Ensuite, désactivez la reconnaissance de l'écriture manuscrite.
2. Dans le menu ALLER, sélectionnez le dossier DÉPART. Ouvrez les dossiers BIBLIOTHÈQUE et PRÉFÉRENCES. Supprimez les préférences suivantes :
  - COM.APPLE.INK.FRAMEWORK.PLIST
  - COM.APPLE.INK.INKPAD.PLIST
  - COM.APPLE.INK.INKPAD.SKETCH
3. Retournez aux options PRÉFÉRENCES SYSTÈME et INK, puis activez la reconnaissance de l'écriture manuscrite.
4. Testez la fonction Ink à l'aide du Cintiq et du stylet Wacom.

Si cette procédure n'a pas permis de résoudre le problème, contactez l'assistance technique d'Apple. Wacom n'a pas créé ou programmé la fonction Ink et nos capacités d'assistance pour une application tierce sont limitées.



## OPTIONS D'ASSISTANCE TECHNIQUE

Si vous rencontrez un problème avec votre Cintiq, consultez tout d'abord la section [Installation](#) de ce manuel pour vous assurer que l'unité a été installée correctement. Reportez-vous ensuite aux procédures de [dépannage](#).

Si vous ne trouvez pas de solution dans ce manuel, consultez les notes associées à l'écran de téléchargement du pilote (disponible sur le CD d'installation) pour disposer des toutes dernières informations. Vous pouvez également consulter les pages FAQ ([Foire aux questions](#)).

Si vous êtes connecté à Internet, vous pouvez télécharger les pilotes les plus récents sur le site Web Wacom de votre pays. Reportez-vous à la section [obtention de mises à jour logicielles](#).

Consultez les options de l'assistance client, disponibles sur le site Web de Wacom de votre pays. Vous y trouverez peut-être des réponses à vos questions, et ce, sans avoir à passer un appel téléphonique.

Si le problème persiste et que vous pensez que votre produit Wacom est défectueux, contactez le service d'assistance de Wacom dans la région où vous avez acheté le produit. Les coordonnées se trouvent sur le site Web de Wacom de votre pays.

Lorsque vous contactez Wacom, tenez-vous à proximité de votre ordinateur et veillez à disposer des informations ou éléments suivants :

- le présent manuel ;
- le numéro de série (indiqué sur l'étiquette située au dos du Cintiq) ;
- le numéro de version du pilote (Consultez le CD d'installation ou cliquez sur le bouton À PROPOS du panneau de configuration de la tablette Wacom) ;
- la marque et le modèle de votre ordinateur, ainsi que le numéro de version de votre système d'exploitation ;
- la marque, le modèle et le type de connexion de votre carte vidéo ;
- une liste des périphériques branchés sur votre ordinateur ;
- le nom et la version de l'application logicielle que vous utilisiez lorsque le problème s'est produit ;
- la transcription exacte de tout message d'erreur qui s'est affiché à l'écran ;
- ce qui s'est passé et ce que vous étiez en train de faire lorsque le problème est survenu ;
- la manière dont vous avez tenté de résoudre le problème.

Vous pouvez également contacter le centre d'assistance client Wacom par le biais de notre formulaire de demande par e-mail disponible sur le site Web Wacom de votre pays.

## OBTENTION DE MISES À JOUR LOGICIELLES

Wacom met régulièrement à jour le pilote de la tablette afin d'assurer la compatibilité avec les nouveaux produits. Si vous rencontrez un problème de compatibilité entre le Cintiq et un nouveau matériel ou logiciel, il peut être utile de télécharger un nouveau pilote logiciel (si disponible) sur Internet.

Rendez-vous sur le site Web de Wacom à l'adresse [www.wacom.com](http://www.wacom.com) pour joindre l'Assistance client et obtenir des pilotes des produits ou autres mises à jour logicielles.

## FOIRE AUX QUESTIONS

Cette section fournit des réponses à certaines des questions les plus fréquentes sur Cintiq. Pour consulter davantage de questions de la rubrique FAQ, visitez le site Web Wacom de votre pays.

[Le Cintiq fonctionne-t-il dans toutes les applications ?](#)

[Quelles applications prennent en charge les fonctionnalités du Cintiq ?](#)

[Le Cintiq et une souris peuvent-ils être connectés simultanément à mon ordinateur ?](#)

[Puis-je utiliser d'anciens outils de saisie Wacom avec le Cintiq ?](#)

[Le programme d'installation demande un mot de passe. Quel est le mot de passe ?](#)

[Le stylet et le curseur à l'écran ne s'alignent pas. Pourquoi ?](#)

[Comment faire pour rétablir les paramètres par défaut de mes préférences Cintiq ?](#)

[Puis-je supprimer toutes les préférences Cintiq à la fois ?](#)

[Quelle est la meilleure façon de nettoyer le Cintiq ?](#)

[Comment faire pour remplacer la pointe de mon stylet ?](#)

[Où puis-je me procurer des pièces de rechange et des accessoires ?](#)

[Comment faire pour trouver le modèle et le numéro de série du produit ?](#)

**Le Cintiq fonctionne-t-il dans toutes les applications ?**

Le Cintiq prend en charge les fonctions générales de saisie de la souris dans toutes les applications. Si le pilote du produit est installé et fonctionne correctement, les fonctions de sensibilité à la pression et de gomme sont également prises en charge dans de nombreuses applications graphiques.

**Quelles applications prennent en charge les fonctionnalités du Cintiq ?**

De nombreuses applications prennent en charge les fonctions de sensibilité à la pression et de gomme de votre produit Wacom.

Rendez-vous sur [www.wacom.com](http://www.wacom.com) et recherchez les applications logicielles. Si votre application n'y figure pas, faites quand même l'essai avec le Cintiq pour vérifier si vous constatez une variation de la pression lorsque vous peignez ou dessinez avec le stylet. L'éditeur de votre logiciel pourra vous fournir des informations précises concernant les fonctionnalités de saisie au stylet prises en charge par l'application.

**Le Cintiq et une souris peuvent-ils être connectés simultanément à mon ordinateur ?**

Oui. Vous pouvez utiliser la souris de votre système en liaison avec votre produit Wacom. Un seul périphérique à la fois peut commander le curseur à l'écran. Vous pouvez basculer entre vos outils de saisie Cintiq et une souris normale à votre guise.



Puis-je utiliser d'anciens outils de saisie Wacom avec le Cintiq ?

Les stylets et accessoires sont généralement spécifiques au modèle de produit avec lequel ils sont fournis et peuvent donc ne pas être interchangeables. Visitez le site Web Wacom de votre pays et consultez la base de données de l'assistance client (Customer Care Knowledge Base) pour en savoir plus.

Le programme d'installation demande un mot de passe. Quel est le mot de passe ?

L'ordinateur recherche un mot de passe correspondant à votre mot de passe personnel ou au mot de passe de l'administrateur pour se connecter à l'ordinateur. Si votre mot de passe personnel ne fonctionne pas et que vous vous trouvez dans un environnement professionnel, vous devrez demander à l'administrateur système d'installer la tablette pour vous. Le système d'exploitation exige que l'utilisateur dispose d'un accès administrateur pour installer un périphérique.

Le stylet et le curseur à l'écran ne s'alignent pas. Pourquoi ?

Le Cintiq doit être étalonné. Cette opération doit être effectuée chaque fois que vous réinstallez le pilote de la tablette ou supprimez le fichier de préférences Cintiq. Reportez-vous à la section [étalonnage du cintiq](#).

Comment faire pour rétablir les paramètres par défaut de mes préférences Cintiq ?

Reportez-vous à la section [gestion des préférences](#).

Puis-je supprimer toutes les préférences Cintiq à la fois ?

Oui. Reportez-vous à la section [gestion des préférences](#).

Quelle est la meilleure façon de nettoyer le Cintiq ?

Reportez-vous à la section [Entretien du Cintiq](#).

Comment faire pour remplacer la pointe de mon stylet ?

Reportez-vous à la section [remplacement de la pointe du stylet](#).

Où puis-je me procurer des pièces de rechange et des accessoires ?

Reportez-vous à la section [commande de pièces et accessoires](#).

Comment faire pour trouver le modèle et le numéro de série du produit ?

Ceux-ci figurent sur une étiquette à l'arrière du Cintiq. Le numéro de modèle est en général situé au-dessus du code-barres, et le numéro de série juste en dessous. Le numéro de modèle et le numéro de série sont nécessaires pour toutes les demandes adressées à l'Assistance client.



## ENTRETIEN ET MAINTENANCE

Cette section fournit des conseils pour l'entretien et la maintenance de votre Cintiq 13HD.

[Entretien du Cintiq](#)

[Remplacement de la pointe du stylet](#)

### ENTRETIEN DU CINTIQ

Veillez à la propreté du Grip Pen et de la surface de l'écran LCD du Cintiq. La poussière et les saletés peuvent adhérer à votre stylet et entraîner l'usure de la surface de l'écran. Un nettoyage régulier contribuera à prolonger la durée de vie de la surface de votre écran LCD et de votre stylet.

Conservez le Cintiq et le Grip Pen dans un endroit propre et sec, en évitant les températures trop élevées ou trop basses. La température ambiante est celle qui convient le mieux. Pour protéger le stylet, rangez-le dans son étui ou sur le porte-stylet en cas d'inutilisation prolongée.

Le Cintiq et le Grip Pen ne doivent pas être démontés. Ne démontez pas la tablette, au risque de rendre la garantie caduque.

**Important : veillez à ne jamais renverser de liquides sur le Cintiq ou le stylet. Veillez tout particulièrement à protéger de l'humidité l'écran, les ExpressKeys, le Rocker Ring, ainsi que les boutons et la pointe du stylet : leurs composants électroniques sensibles cesseront de fonctionner s'ils sont exposés à du liquide.**

Pour éviter l'apparition de rayures, remplacez régulièrement la pointe du stylet. Une pointe usée ou taillée en pointe risque d'endommager votre Cintiq. Reportez-vous à la section [remplacement de la pointe du stylet](#).

Pour nettoyer le boîtier du Cintiq ou le Grip Pen, utilisez un chiffon doux et humide. Vous pouvez également humidifier le chiffon avec de l'eau légèrement savonneuse. N'utilisez pas de diluant, de benzène, d'alcool ou autres solvants pour nettoyer le boîtier du produit ou le stylet.

Pour nettoyer l'écran, utilisez un chiffon antistatique ou légèrement humide. Pendant le nettoyage, n'exercez qu'une pression légère sur l'écran et ne le mouillez pas. N'utilisez pas de détergent pour nettoyer l'écran du Cintiq, car vous risqueriez de l'endommager. Ce type de dommage n'est pas pris en charge par la garantie du fabricant.



## REMPACEMENT DE LA POINTE DU STYLET

Pour protéger votre Cintiq et lui garantir des performances optimales, remplacez régulièrement la pointe du stylet.

**Important :** remplacez la pointe du stylet lorsqu'elle présente l'aspect suivant, ou qu'elle s'en approche :

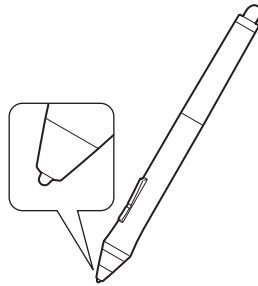
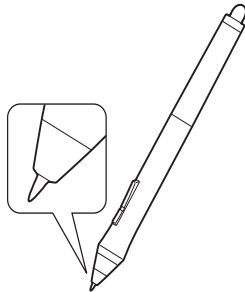

La pointe du stylet finira par s'user à la suite d'une utilisation normale.

Une pression excessive peut user prématurément la pointe.

Remplacez la pointe lorsqu'elle devient trop courte ou émoussée.

1. Pour ce faire, utilisez l'extracteur de pointe, une pince à épiler, une pince fine ou un instrument similaire, et retirez-la du stylet en tirant bien droit.
2. Utilisez le même outil pour saisir la nouvelle pointe et l'insérer au bout du stylet.
3. Introduisez l'extrémité de la nouvelle pointe dans le fourreau du stylet. Poussez fermement la pointe jusqu'à ce qu'elle se bloque.

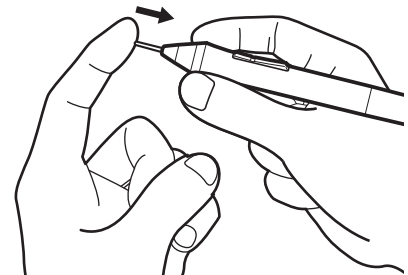
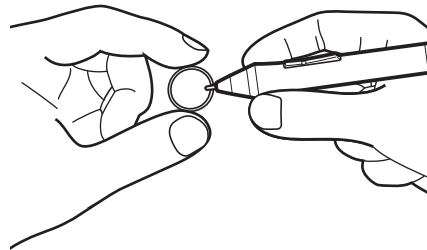
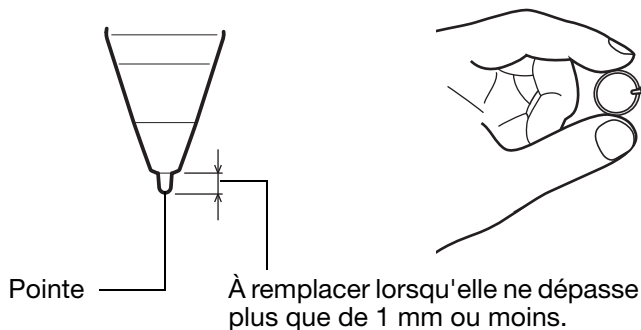

### Avertissement

Risque d'étouffement. Veillez à ce que les enfants n'avalent pas la pointe du stylet ou le bouton latéral. Ces deux éléments risquent de se détacher accidentellement si un enfant les mord.

Pour les pièces de rechange, consultez la section [commande de pièces et accessoires](#).

**Important :**

- Lorsque vous n'utilisez pas votre stylet, placez-le dans son étui ou sur le porte-stylet, ou posez-le à plat sur le bureau.
- Lorsque vous n'utilisez pas l'aérographe, posez-le à plat sur votre bureau.
- Pour préserver la sensibilité de vos outils de saisie, ne le rangez pas sur un support où il reposera sur sa pointe ou sa gomme. Un rangement inapproprié peut endommager le(s) capteur(s) de pression de la pointe du stylet.







## AUTRES INFORMATIONS UTILES

Cette section contient des instructions sur la façon de gérer vos préférences Cintiq, de désinstaller le logiciel du produit, etc.

[Désinstallation du Cintiq](#)

[Gestion des préférences](#)

[Installation de plusieurs tablettes](#)

[Utilisation d'applications intégrées pour le contrôle de la tablette](#)

[Importation de paramètres avancés](#)

[Possibilités relatives au stylet et à l'encrage numérique dans Windows](#)

[Informations sur le produit](#)

[Commande de pièces et accessoires](#)





## DÉSINSTALLATION DU CINTIQ

Suivez la procédure ci-dessous pour retirer le Cintiq et supprimer le logiciel du pilote Wacom de votre système.

**Important : lorsque vous supprimez le pilote Wacom, les fonctionnalités de votre Cintiq sont limitées aux fonctions d'une souris classique.**

### Windows 8 :

1. Dans l'écran d'accueil de Windows 8, cliquez avec le bouton droit dans le coin inférieur gauche de l'écran et sélectionnez PANNEAU DE CONFIGURATION dans le menu contextuel. Si vous utilisez la version bureau classique de Windows 8, appuyez sur la touche Windows de votre clavier ou sélectionnez l'icône Windows dans la barre d'icônes pour accéder à l'écran d'accueil.
2. Sélectionnez DÉSINSTALLER UN PROGRAMME ou AJOUTER OU SUPPRIMER DES PROGRAMMES.
3. Sélectionnez TABLETTE WACOM et cliquez sur le bouton SUPPRIMER.

### Windows 7 :

1. Cliquez sur DÉMARRER puis sélectionnez PANNEAU DE CONFIGURATION.
2. Cliquez sur DÉSINSTALLER UN PROGRAMME ou sur AJOUTER OU SUPPRIMER DES PROGRAMMES.
3. Sélectionnez TABLETTE WACOM et cliquez sur le bouton SUPPRIMER.

Remarque : vous devrez probablement redémarrer votre ordinateur pour que la désinstallation soit prise en compte.

### Mac :

1. Dans le menu ALLER, sélectionnez APPLICATIONS, puis ouvrez le dossier TABLETTE WACOM.
2. Double-cliquez sur l'icône UTILITAIRE DE TABLETTE WACOM. Cliquez sur le bouton SUPPRIMER LOGICIEL TABLETTE. Entrez votre identifiant et votre mot de passe administrateur.
3. Cliquez ensuite sur OK.
4. Arrêtez votre ordinateur et mettez le Cintiq hors tension. Une fois l'ordinateur et le Cintiq hors tension, déconnectez le Cintiq de votre ordinateur.

Reportez-vous à la section [obtention de mises à jour logicielles](#) pour obtenir des informations sur le téléchargement d'un nouveau pilote (le cas échéant) sur Internet.



## GESTION DES PRÉFÉRENCES

Utilisez l'utilitaire des préférences de la tablette Wacom pour gérer les préférences du Cintiq pour un ou plusieurs utilisateurs.

Fermez toutes les applications en cours.

**Windows 8** : dans l'écran d'accueil de Windows 8, cliquez sur la vignette UTILITAIRE DES FICHIERS DE PRÉFÉRENCES DE LA TABLETTE WACOM. Si vous utilisez la version bureau classique de Windows 8, appuyez sur la touche Windows de votre clavier ou sélectionnez l'icône Windows dans la barre d'icônes pour accéder à l'écran d'accueil.

**Windows 7** :

1. Cliquez sur l'icône DÉMARRER, puis sélectionnez TOUS LES PROGRAMMES.
2. Sélectionnez WACOM et UTILITAIRE DES FICHIERS DE PRÉFÉRENCES DE LA TABLETTE WACOM.

Définissez vos préférences dans tous les systèmes Windows comme suit :

- Pour supprimer les préférences de l'utilisateur actuel, cliquez sur SUPPRIMER dans MES PRÉFÉRENCES.
- Pour supprimer les préférences de plusieurs utilisateurs, cliquez sur SUPPRIMER dans TOUTES LES PRÉFÉRENCES UTILISATEUR. Vous devez disposer de droits d'administrateur pour pouvoir supprimer les préférences de tous les utilisateurs. Relancez toutes les applications relatives à la tablette en cours d'utilisation.
- Pour sauvegarder vos préférences, cliquez sur SAUVEGARDE... dans MES PRÉFÉRENCES.
- Pour restaurer les préférences précédemment sauvegardées, cliquez sur RESTAURATION... dans MES PRÉFÉRENCES.
- Suivez attentivement toutes les invites susceptibles de s'afficher.

**Mac** : ouvrez le dossier principal APPLICATIONS. Ouvrez ensuite le dossier TABLETTE WACOM et exécutez L'UTILITAIRE DE TABLETTE WACOM.

- Pour supprimer les préférences, sélectionnez UTILISATEUR ACTUEL ou TOUS LES UTILISATEURS. Cliquez ensuite sur SUPPRIMER. Déconnectez-vous, puis reconnectez-vous. Lorsque le pilote se charge, il crée un nouveau fichier de préférences comportant les paramètres par défaut.
- Pour sauvegarder vos préférences, sélectionnez UTILISATEUR ACTUEL ou TOUS LES UTILISATEURS. Cliquez ensuite sur SAUVEGARDE....
- Pour restaurer les préférences précédemment sauvegardées, sélectionnez UTILISATEUR ACTUEL ou TOUS LES UTILISATEURS. Cliquez ensuite sur RESTAURATION....
- Suivez attentivement toutes les invites susceptibles de s'afficher.



## INSTALLATION DE PLUSIEURS TABLETTES

Un Cintiq ou une tablette éventuellement détecté(e) sur votre système s'affiche sous forme d'icône dans la liste TABLETTE du panneau de configuration Wacom.

Sélectionnez l'icône de l'écran à stylet ou de la tablette dont vous souhaitez personnaliser les paramètres d'applications et d'outils.

- Le panneau de configuration ne se lancera pas si l'écran à stylet ou la tablette pris(e) en charge n'est pas branché(e) à l'ordinateur.
- Il est uniquement possible d'afficher ou de modifier les paramètres pour un écran à stylet ou une tablette branché(e).

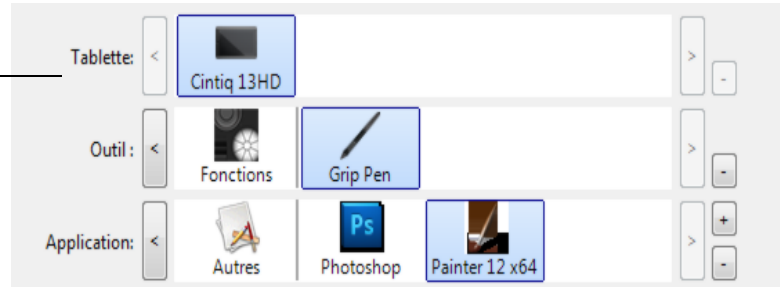

Pour ajouter un nouvel écran à stylet ou une nouvelle tablette, raccordez-le (la) à votre ordinateur.

Le système détecte automatiquement l'écran à stylet/la tablette et l'initialise. Une icône correspondant à l'écran à stylet ou à la tablette s'affiche dans le panneau de configuration.

**Important :** lorsque vous installez d'autres écrans à stylet ou tablettes sur des systèmes Windows, la gomme peut ne pas fonctionner dans certaines applications en cas d'utilisation de ces écrans à stylet ou tablettes supplémentaires. La fonction de gomme continue de fonctionner correctement avec la première tablette ou le premier écran à stylet ajouté au panneau de configuration.

Pour supprimer un écran à stylet ou une tablette du pilote, sélectionnez l'élément à supprimer et cliquez sur le bouton [ - ] en regard de la liste TABLETTE.

- Pour pouvoir être supprimé(e) de la liste du panneau de configuration, l'écran à stylet ou la tablette doit être connecté(e) à l'ordinateur.
- Vous devrez redémarrer l'ordinateur avant de pouvoir ajouter la tablette au pilote.



## UTILISATION D'APPLICATIONS INTÉGRÉES POUR LE CONTRÔLE DE LA TABLETTE

Certaines applications logicielles peuvent être conçues pour contrôler directement les fonctionnalités des ExpressKeys ou du Rocker Ring. Lorsque vous travaillez dans une application intégrée de cette manière, les ExpressKeys ou le Rocker Ring peuvent exécuter une fonction différente de celle configurée dans le panneau de configuration de la tablette Wacom.

- Lorsqu'une ExpressKey est supplantée par une application, le paramètre ExpressKey est automatiquement mis à jour pour afficher le nouveau nom de fonction ou indiquer « Défini par application ». Selon l'application, ce sont toutes les ExpressKeys, le Rocker Ring ou le bouton Home Button qui sont remplacés.
- Une application intégrée ne contrôle les ExpressKeys, le Rocker Ring ou le bouton Home Button que lorsqu'elle est en exécution et au premier plan. Lorsque vous fermez l'application en question ou sélectionnez un autre volet d'application sur lequel travailler, les paramètres antérieurs du panneau de configuration de la tablette Wacom sont restaurés.
- Pour consulter les paramètres de fonctionnalité des ExpressKeys, du Rocker Ring, du bouton Home Button ou du stylet pour l'application au premier plan, associez une ExpressKey à l'option PARAMÈTRES et appuyez sur cette touche à tout moment.

Les applications intégrées de cette façon vous permettent en général de refuser ou de désactiver cette fonctionnalité lors de la première utilisation de votre produit Wacom avec ces applications. Consultez la documentation fournie avec votre application pour obtenir des détails sur la fonctionnalité et la manière de personnaliser ou de désactiver cette dernière.

Si la procédure de désactivation n'est décrite ni dans une invite automatique, ni dans la documentation de l'application, vous pouvez utiliser le panneau de configuration de la tablette Wacom pour créer des [paramètres spécifiques à une application](#) permettant de supplanter le comportement de l'application intégrée. Reportez-vous également à la section [gestion des préférences](#).

**Important : si un paramètre spécifique a été créé pour une application intégrée, le fait d'affecter à une touche ExpressKey le paramètre DÉFINI PAR APPLICATION permet à l'application intégrée d'avoir le contrôle sur la fonction.**

## IMPORTATION DE PARAMÈTRES AVANCÉS

La fonction d'importation de paramètres avancés vous permet d'importer les paramètres personnalisés du panneau de configuration de la tablette Wacom, spécifiés dans un fichier XML (langage extensible de balisage).

- Certains développeurs de logiciels créent des fichiers de paramètres personnalisés, spécialement conçus pour garantir des performances optimales lorsque vous utilisez votre tablette Wacom avec leurs applications.
- Consultez le site Web de Wacom de votre pays pour faire votre choix entre les nombreux fichiers de paramètres personnalisés disponibles pour votre tablette.
- Chaque fichier XML peut contenir les paramètres personnalisés d'une ou de plusieurs applications. Ces paramètres peuvent s'appliquer aux ExpressKeys, au Rocker Ring, au bouton Home Button, au menu radial ou aux boutons du stylet et aux fonctions de la gomme.

### Pour importer des paramètres avancés :

1. Sélectionnez un fichier XML dont vous souhaitez utiliser les paramètres pour une application spécifique. Double-cliquez sur le fichier de votre choix.
2. Lisez et suivez attentivement les instructions fournies dans la boîte de dialogue de confirmation.
  - L'utilitaire importe ensuite les paramètres pour une ou plusieurs applications. Tous les anciens paramètres de ces applications peuvent être remplacés.
  - Nous vous recommandons de sauvegarder les paramètres existants du panneau de configuration avant d'importer ces paramètres avancés.
  - Vous pouvez annuler ou continuer d'importer ces paramètres.
3. Si vous choisissez d'importer des paramètres, seuls les paramètres spécifiés dans le fichier XML sont importés. Les paramètres correspondants seront remplacés par les nouveaux. Tous les autres paramètres existants restent inchangés.
4. Une fois le processus d'importation terminé, vous avez la possibilité de consulter les nouveaux paramètres dans le panneau de configuration de votre tablette Wacom.

## POSSIBILITÉS RELATIVES AU STYLET ET À L'ENCRAGE NUMÉRIQUE DANS WINDOWS

Microsoft Windows 8 et Windows 7 proposent une assistance complète pour la saisie à l'aide du stylet. Les fonctionnalités du stylet sont prises en charge sur toutes les versions de Windows 8 et Windows 7, à l'exception de Windows 7 Starter et Édition Familiale Basique. Utilisez le Cintiq et votre stylet Wacom pour obtenir des résultats rapides et intuitifs.

- **Prise de notes.** Prenez des notes et tracez des croquis rapides dans Windows Journal. Utilisez le moteur de recherche de Journal pour localiser votre contenu manuscrit.
- **Reconnaissance de l'écriture manuscrite.** Entrez rapidement des informations manuscrites partout où l'ordinateur accepte une entrée dactylographiée. Convertissez à tout moment votre contenu manuscrit en texte dactylographié.
- **Encre numérique dans Microsoft Office 2007.** Utilisez les outils avancés de balisage et d'encrage numériques de l'onglet RÉVISION dans les applications concernées.

Le panneau de saisie Windows vous permet d'utiliser l'écriture ou un clavier virtuel pour saisir du texte directement avec le stylet Wacom.

Il existe plusieurs façons de lancer le panneau de saisie :

- Cliquez sur l'icône Panneau de saisie qui apparaît lorsque vous déplacez le curseur à l'écran dans une zone de saisie de texte.
- Cliquez sur l'onglet Panneau de saisie, situé par défaut sur le bord gauche de l'écran.
- Cliquez sur l'icône Panneau de saisie Tablet PC, située dans la barre des tâches Windows. Si l'icône n'est pas visible, cliquez avec le bouton droit dans la barre des tâches, sélectionnez BARRES D'OUTILS, puis PANNEAU DE SAISIE TABLET PC.

Pour désactiver le panneau de saisie :

1. Ouvrez le panneau de saisie Tablet PC.
2. Sélectionnez OUTILS et OPTIONS.
3. Choisissez l'onglet OUVERTURE et décochez les cases suivantes :
  - POUR LA SAISIE AU STYLET DE LA TABLETTE, AFFICHER L'ICÔNE À CÔTÉ DE LA ZONE DE TEXTE (FOR TABLET PEN INPUT, SHOW THE ICON NEXT TO THE TEXT BOX)
  - AFFICHER L'ONGLET DU PANNEAU DE SAISIE (SHOW THE INPUT PANEL TAB).
4. Cliquez sur OK.

Pour plus de détails, parcourez la documentation fournie avec votre système. Utilisez notamment les outils de formation de Windows Vista et le tutoriel sur le Tablet PC. Pour accéder à la formation sur le stylet Tablet PC, ouvrez le menu DÉMARRER et choisissez TOUS LES PROGRAMMES, TABLET PC, puis FORMATION SUR LE STYLET DU TABLET PC. Si des outils de formation ne sont pas disponibles dans le menu DÉMARRER, recherchez-les dans le système d'aide de Windows.



Parcourez le site Web de Microsoft pour y rechercher des informations avancées sur l'encrage numérique dans Windows. Vous trouverez également ce type d'informations sur le site Web de Wacom ([www.wacom.com](http://www.wacom.com)).

Remarque : les solutions suivantes du pilote Wacom améliorent les performances sous Windows 7 :

- Pour améliorer les performances, les raccourcis et la fonction « appui et maintien du bouton droit » de la souris sont désactivés dans certaines applications graphiques comme Photoshop.

## INFORMATIONS SUR LE PRODUIT

Pour plus d'informations sur Cintiq, visitez le site Web Wacom de votre pays. Vous pourrez également y découvrir les applications prenant en charge la sensibilité à la pression et d'autres fonctionnalités particulières de votre Cintiq.

États-Unis, Canada, Amérique centrale et Amérique du Sud	<a href="http://www.wacom.com">http://www.wacom.com</a>
Europe, Moyen-Orient et Afrique	<a href="http://www.wacom.com">http://www.wacom.com</a>
Japon	<a href="http://wacom.jp">http://wacom.jp</a>
Asie Pacifique (anglais)	<a href="http://www.wacom.asia">http://www.wacom.asia</a>
Chine (chinois simplifié)	<a href="http://www.wacom.com.cn">http://www.wacom.com.cn</a>
Hong Kong (chinois traditionnel)	<a href="http://www.wacom.com.hk">http://www.wacom.com.hk</a>
Corée	<a href="http://www.wacom.asia/kr">http://www.wacom.asia/kr</a>
Taiwan	<a href="http://www.wacom.asia/tw">http://www.wacom.asia/tw</a>
Thaïlande	<a href="http://www.wacom.asia/th">http://www.wacom.asia/th</a>

## CARACTÉRISTIQUES DU PRODUIT

Les caractéristiques du Cintiq sont indiquées dans le document d'informations importantes sur le produit (IPI) inclus sur le CD de votre produit.







## SERVICE DE GARANTIE AUX ÉTATS-UNIS ET AU CANADA

La garantie produit complète et le contrat de licence sont fournis dans le document d'informations importantes sur le produit (IPI) inclus sur le CD de votre produit.

Pour obtenir un service de garantie aux États-Unis ou au Canada, contactez :

Centre de support client Wacom

N° de tél : +1.360.896.9833

Formulaire de demande par e-mail : <http://www.wacom.com/support/email.cfm>

## SERVICE DE GARANTIE EN DEHORS DES ÉTATS-UNIS ET DU CANADA

Dans le cas de produits achetés hors des États-Unis et du Canada, la durée de la garantie peut varier en fonction de la législation locale. La durée de la garantie de votre écran à stylet est indiquée sur la page Assistance du site Web Wacom de votre pays. Vous pouvez également contacter le service d'assistance technique de Wacom.

### Assistance technique Wacom en Asie-Pacifique (sauf Japon et Chine)

Pour de plus amples informations sur la politique de garantie limitée et l'enregistrement des produits dans la région Asie-Pacifique, consultez <http://www.wacom-asia.com>.

Pour obtenir une assistance technique ou bénéficier des services de garantie en Asie du Sud-est, en Océanie et à Taïwan, veuillez contacter le service client de Wacom

au numéro indiqué à l'adresse suivante : <http://www.wacom-asia.com/support/contact>

Pour toute question concernant cet Accord ou si vous désirez contacter Wacom pour quelque raison que ce soit, veuillez envoyer un courrier écrit à l'une des adresses suivantes :

#### EN AMÉRIQUE DU NORD ET DU SUD :

Wacom Technology Corporation

1311 SE Cardinal Court

Vancouver, Washington 98683

États-Unis

#### AU JAPON :

Wacom Co., Ltd.

2-510-1 Toyonodai

Otone-Machi, Kitasaitama-Gun

Saitama, 349-1148

Japon

#### EN ASIE-PACIFIQUE :

Wacom Co., Ltd.

Asia Pacific Office

Harmony Tower 18F, 1-32-2 Hon-Cho,

Nakano-Ku, Tokyo 164-0012

Japon

#### EN RÉPUBLIQUE POPULAIRE DE CHINE (À L'EXCEPTION DE HONG KONG) :

Wacom China Corporation

Unit 2807, 28th Floor, SK Tower

No 6 Jia, Jianguomenwai Avenue,

Pékin, 100022, Chine

E-mail : [support@wacom.com.cn](mailto:support@wacom.com.cn)



## COMMANDE DE PIÈCES ET ACCESSOIRES

Pour une liste des pièces et accessoires disponibles, visitez le site Web Wacom de votre région.

Vous pouvez également procéder comme suit :

- Aux États-Unis ou au Canada : appelez le 1.888.884.1870 (numéro vert) ou visitez le site Web de Wacom à l'adresse <http://direct.wacom.com> (États-Unis seulement).
- En Europe : appelez le +49 (0)180 500 03 75 ou envoyez un e-mail à [spareparts@wacom.eu](mailto:spareparts@wacom.eu). Vous pouvez également vous rendre sur <http://fr.shop.wacom.eu> Vous pouvez également contacter votre revendeur, votre distributeur ou notre service d'assistance technique au numéro d'appel correspondant à votre région.
- En Australie, à Singapour, à Taïwan et en Corée : rendez-vous sur les sites Web aux adresses suivantes : [www.BuyWacom.com.au](http://www.BuyWacom.com.au), [www.BuyWacom.com.sg](http://www.BuyWacom.com.sg), [www.BuyWacom.com.tw](http://www.BuyWacom.com.tw) et [www.BuyWacom.co.kr](http://www.BuyWacom.co.kr).
- Dans d'autres pays : veuillez contacter votre représentant ou distributeur local.

La disponibilité des pièces et accessoires varie d'un pays à l'autre.



## GLOSSAIRE

**Accélération de la souris.** Paramètre permettant de régler la vitesse d'accélération du curseur à l'écran lorsque vous utilisez le mode Souris.

**Application reconnaissant la gomme.** Application logicielle prenant en charge la gomme du stylet. Ces applications utilisent la gomme de différentes façons, selon l'utilité particulière qu'elles peuvent en tirer.

**Application sensible à la pression.** Toute application prenant en charge la saisie sensible à la pression.

**Assistance du double-clic.** Fonction du panneau de configuration de la tablette Wacom facilitant les doubles-clics en définissant la distance du double-clic.

**Boutons de commande matériels.** Boutons de fonction situés sur le Cintiq. Reportez-vous à la section [Utilisation des ExpressKeys, du Rocker Ring et du Home Button](#).

**Curseur à l'écran.** Le pointeur affiché sur l'écran. Selon le type d'application en cours, ce curseur peut prendre différentes formes telles qu'une barre d'insertion, une flèche ou un cadre.

**Distance du double-clic.** Distance maximale (en pixels à l'écran) que le curseur peut parcourir entre deux clics pour que ceux-ci puissent toujours être considérés comme un double-clic. L'augmentation de la distance du double-clic facilite le double-clic mais les coups de pinceau peuvent être retardés par des temps morts dans certaines applications graphiques.

**ExpressKeys.** Touches de commande personnalisables situées sur le Cintiq. Reportez-vous à la section [Utilisation des ExpressKeys](#).

**Force du clic.** Force à appliquer à votre stylet pour produire un clic.

**Journal.** Application Microsoft Windows qui simule électroniquement un journal physique, mais avec les avantages de la prise de notes numérique. Par exemple, vous pouvez tracer rapidement des croquis et prendre des notes manuscrites, puis les convertir en texte et les envoyer à des collègues pour leur permettre de faire des annotations numériques. Journal inclut différents outils (stylets, marqueurs, surligneurs), ainsi qu'un outil d'effacement que vous pouvez activer facilement à l'aide de la gomme du stylet Wacom. De plus, vous pouvez lancer des recherches sur le contenu manuscrit dans l'application Journal.

**Menu radial.** Menu hiérarchique (format radial). Chaque niveau du menu comprend huit secteurs pouvant contenir diverses fonctionnalités et options au choix. Vous pouvez personnaliser les boutons des outils de saisie ou du Cintiq pour afficher ce menu.

**Mode souris.** Méthode de positionnement du curseur. Après avoir placé un outil Cintiq sur la tablette, vous pouvez déplacer le curseur à l'écran en effectuant un « cliquer-déplacer », comme avec une souris classique. Ce mode de positionnement se nomme positionnement relatif. Reportez-vous également à la section [mode stylet](#).

**Mode stylet.** Méthode de positionnement du curseur. Lorsque vous placez votre outil de saisie sur le Cintiq, le curseur se place à l'endroit correspondant à l'écran. C'est ce qu'on appelle le positionnement absolu. Il s'agit du mode par défaut du stylet. Le mode stylet vous permet de positionner rapidement le curseur à l'écran sans devoir le rechercher et le déplacer sur le bureau. Voir aussi [mode souris](#).

**Modificateur.** Les touches de modification sont MAJ, ALT et CTRL pour Windows ou MAJ, CTRL, COMMANDE et OPTION pour Mac. Vous pouvez personnaliser les boutons d'outils ou les ExpressKeys de votre Cintiq pour simuler une touche de modification.

**Molette.** Molette de contrôle présente sur l'aérographe disponible en option.

**Panneau de saisie Tablet PC.** Le Panneau de saisie Tablet PC de Microsoft Windows vous permet d'utiliser le stylet Wacom pour créer des notes manuscrites ou travailler avec un clavier virtuel. Il convertit de





manière dynamique l'écriture en texte. Les informations que vous créez peuvent ensuite être insérées dans d'autres documents, feuilles de calcul ou illustrations.

**Parallaxe.** Déformation angulaire de la position d'un objet vu à travers du verre ou un autre support. Il est nécessaire d'étalonner le Cintiq pour compenser cet effet et aligner la position du curseur à l'écran sur celle du stylet.

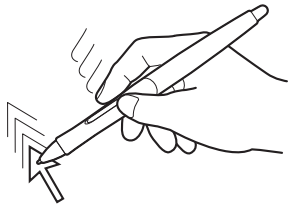

Pas de parallaxe. La pointe du stylet et le curseur à l'écran sont alignés.

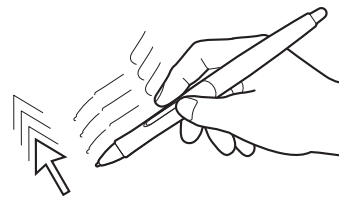

Effet de parallaxe causé par le verre de l'écran. Notez le désalignement de la pointe du stylet et du curseur à l'écran.

**Paramètres spécifiques** à une application Paramètres des outils et du Cintiq personnalisés pour une application particulière. Le panneau de configuration de la tablette Wacom vous permet de personnaliser un outil pour qu'il se comporte différemment selon l'application. [Paramètres spécifiques à une application](#) sont actifs lorsque vous utilisez cette application.

**Pixel.** La plus petite unité de mesure de votre écran.

**Pointe.** Pointe de stylet remplaçable.

**Prop.** Rapport entre les dimensions horizontale et verticale de la surface active du Cintiq.

**Proximité.** Hauteur au-dessus de la [surface active](#) du Cintiq à partir de laquelle les outils de saisie sont détectés. Reportez-vous également à la section [fonctionnalités du stylet](#).

**Sensibilité à la pression.** Propriété de la pointe et de la gomme du stylet Wacom qui permet de détecter l'intensité de la pression qui leur est appliquée. Cette fonction permet de créer des traits réalistes au stylet, au pinceau ou à la gomme dans les applications sensibles à la pression.

**Sensibilité à l'inclinaison.** Fonctionnalité de la pointe et de la gomme du stylet permettant de détecter le degré d'inclinaison entre l'outil et la tablette. Cela permet de créer des traits réalistes au stylet, au pinceau ou à la gomme dans les applications sensibles à l'inclinaison.

**Surface active.** Zone du Cintiq où vos outils sont détectés.

**USB.** Bus série universel. Norme d'interface matérielle qui permet de connecter des périphériques. Les ports USB prennent en charge le branchement sous tension qui vous permet de connecter ou de déconnecter un périphérique USB sans mettre votre ordinateur hors tension.

**Voyant.** LED (Diode électroluminescente). Utilisé comme voyant(s) de l'écran à stylet.

**Wintab.** Norme d'interface utilisée par les applications Windows pour la réception d'informations depuis une tablette. Le Cintiq prend en charge toutes les applications compatibles Wintab sous Windows.



## INDEX

À propos de ce manuel	5	test des commandes	56
Accessoires		test des outils de saisie	56
commande	82	Déplacement, avec le stylet	22
Ajout d'un nouvel outil	52	Désinstallation	74
Applications, intégrées pour le contrôle de la tablette	77	Double-clic, réglage	35
Assistance technique, options	68	Économie d'énergie	27
Auto-sync	25	Écran à stylet	
Basculement entre écrans, utilisation de la fonction	49	configuration	9
Bouton latéral, utilisation	22	étalonnage	33
Boutons des outils, personnalisation	37	fonctions de personnalisation	32
Boutons, fonctions	41	installation	9
Caractéristiques produit	80	Écran interactif	
Cintiq		configuration de la latéralisation	19
à propos de	8	Encre numérique, dans Windows	79
configuration	9	Entretien et maintenance	71
dépannage	54	Ergonomie	17
désinstallation	74	Étalonnage, écran à stylet	33
entretien	71	ExpressKeys	
fonctionnalités	14	utilisation	24
fonctionnalités du stylet	16	FAQ (Foire aux questions)	69
inclinaison, réglage	7	Fonctions des boutons	41
installation	9	Garantie	81
matériel	10	Glossaire	83
installation du logiciel	13	Home Button	24, 40
localisation	7	Inclinaison	
personnalisation	28	sensibilité, personnalisation	38
présentation	8	Inclinaison, dessin avec	23
présentation du panneau de configuration	30	Inclinaison, réglage	7
réglage de l'écran	25	Informations sur le produit	80
test	55	Installation	9
utilisation	17	logiciel	13
vue avant	15	Installation du matériel	10
Commande, pièces et accessoires	82	Latéralisation, configuration pour	19
Commandes, test	56	Logiciel	
Configuration requise	9	installation	13
Configuration requise, système	9	mises à jour	68
Dépannage	54, 59	Maintenance et entretien	71
partie tablette	61	Manuel, à propos	5
problèmes généraux	61	Menu radial	
problèmes spécifiques à Mac	66	personnalisation	48
problèmes spécifiques à Windows	65	utilisation	48
		Moniteurs, utilisation du Cintiq avec d'autres	25



Nettoyage		Réglage de pression de la gomme, avancé	36
écran interactif	71	Rocker Ring	24
socle de l'écran	71	Sensibilité à la pression, utilisation	22
stylet	71	Socle Cintiq	
Nouvel outil, ajout	52	réglage de l'inclinaison	7
Outils de saisie, test	56	Stylet	16
Panneau de configuration		bouton latéral	16
gestion des paramètres	29	déplacement	22
listes	32	gommage, avec le	23
onglets	32	gomme	16
ouverture	29	inclinaison, dessin avec	23
présentation	30	personnalisation	34
Paramètres		pointe	16
modification pour une application		pointe, remplacement	72
et un outil spécifiques	52	positionnement	21
suppression	52	production d'un clic	21
utilisateur	25	sensibilité à la pression, utilisation	22
Paramètres avancés, importation	78	tenue	20
Paramètres de l'écran Wacom	25	test	57
Paramètres et Express View	29	utilisation	19
Paramètres spécifiques à l'application		utilisation du bouton latéral	22
création	51	Stylets, en option	34
utilisation	50	Tablette, modification du nom dans la	
Paramètres spécifiques à une application		liste Tablette	53
modification des paramètres	52	Tablettes, installation de plusieurs tablettes	76
suppression	52	Test	
Paramètres utilisateur	25	Cintiq	55
Personnalisation	28	commandes	56
boutons des outils	37	ExpressKeys, Rocker ring et Home Button	57
fonctions de l'écran interactif	32	outils de saisie	56
Menu radial	48	stylet	57
sensibilité à l'inclinaison	38	Toucher de la gomme, personnalisation	36
stylet	34	Toucher de la pointe, réglage	35
toucher de la gomme	36	Utilisation	
touches ExpressKey	39	ExpressKeys, Rocker ring et Home Button	24
Pièces		stylet	19
commande	82	Vue avant, Cintiq	15
Plusieurs outils, utilisation	52	Zone de travail, configuration	17
Pointe du stylet, remplacement	72		
Positionnement, avec le stylet	21		
Préférences, gestion	75		
Pré-réglages usine	25		
Problèmes généraux	59		
problèmes généraux, dépannage	61		
Problèmes liés à Windows, dépannage	65		
Problèmes spécifiques à Mac, dépannage	66		
Production d'un clic avec le stylet	21		
Produit, informations sur le	80		
Réglage de la pression de la pointe, avancé	36		





## BUREAUX INTERNATIONAUX DE WACOM

### WACOM TECHNOLOGY CORPORATION

1311 SE Cardinal Court  
Vancouver, WA 98683  
États-Unis  
N° de tél. : +1.360.896.9833  
Fax : +1.360.896.9724

### WACOM CO., LTD.

#### DIVERSION COMMERCIALE DES TABLETTES AU JAPON

Sumitomo Fudosan Shinjuku Grand Tower 31F  
8-17-1 Nishi-Shinjuku, Shinjuku-ku  
Tokyo 160-6131,  
Japon  
Internet : <http://wacom.jp>

### WACOM CHINA CORPORATION

1103, Beijing IFC West Tower  
No. 8 Jianguomenwai Street  
Chaoyang District, Pékin, 100022  
Chine  
<http://www.wacom.com.cn>

### WACOM AUSTRALIA PTY. LTD.

Unit 8, Stage 1 Cumberland Green  
2-8 South Street Rydalmere  
NSW 2116 Australie  
N° de tél. : +61.2.9422.6700  
Fax : +61.2.9420.2272

### WACOM TAIWAN INFORMATION CO., LTD.

Suite 605, 6th floor, No. 205 Tun-Hwa North Road  
Taipei, 105 Taiwan  
N° de tél. : +886.2.2712.2675  
Fax : +886.2.2712.9789

### WACOM INDIA PVT. LTD.

2nd Floor, Elegance Tower  
District Centre, Mathura Road  
New Delhi 110025, Inde  
N° de tél. : +91,11.40601200  
Fax : +91,11.40601235

### WACOM EUROPE GMBH

Europark Fichtenhain A9  
47807 Krefeld  
Allemagne  
Internet : <http://www.wacom.eu>

### WACOM CO., LTD.

#### DIVISION ASIE-PACIFIQUE

Sumitomo Fudosan Shinjuku Grand Tower 31F  
8-17-1 Nishi-Shinjuku, Shinjuku-ku  
Tokyo 160-6131,  
Japon  
N° de tél. : +813.5337,6709  
Fax : +813.5337,6514

### WACOM KOREA CO., LTD.

#1211, 12F, KGIT Sangam Center,  
1601 Sangam-dong, Mapo-gu, Seoul 121-913, Corée  
N° de tél. : +82.2.557.3894  
Fax : +82.2.557.3895

### WACOM SINGAPORE PTE. LTD.

5 Temasek Boulevard  
#12-09 Suntec Tower Five  
Singapour 038985  
N° de tél. : +65.6258.8640  
Fax : +65.6258.8697

### WACOM HONG KONG LIMITED

Room 1201, Tai Tung Building  
8 Fleming Road  
Wanchai, Hong Kong  
N° de tél. : +852 257 39322  
Fax : +852 257 39500

