

jura®

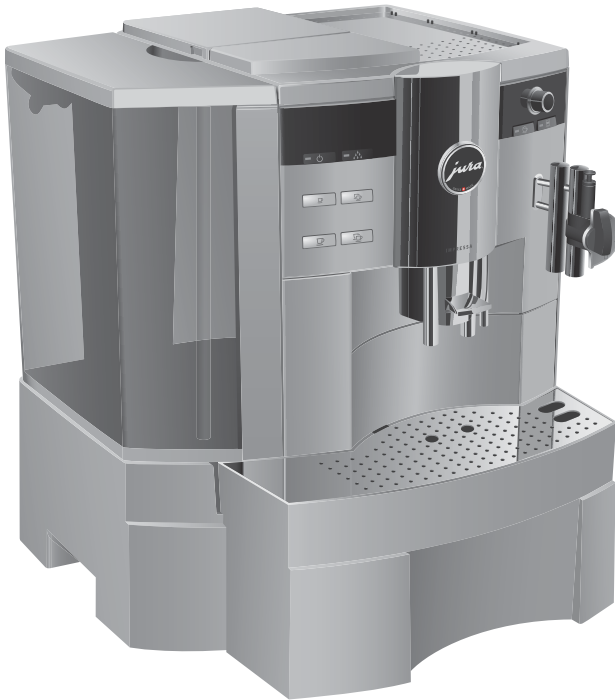

Le livre de l'IMPRESSA Xs95/Xs90 One Touch



Mode d'emploi original

Veillez lire ce mode d'emploi avant d'utiliser la machine.

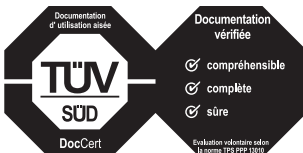

Le « Livre de l'IMPRESSA » a obtenu le label d'approbation de l'organisme de contrôle technique indépendant allemand, TÜV SÜD, pour la simplicité de son style, son caractère complet et le traitement des aspects de sécurité.

JURA Type 668

Votre IMPRESSA Xs95/Xs90 One Touch

Éléments de commande	4
Utilisation conforme	6
Pour votre sécurité	6
Le livre de l'IMPRESSA Xs95/Xs90 One Touch	9
Description des symboles.....	9
1 Préparation et mise en service	10
Connector System®	10
JURA sur Internet.....	10
Installation.....	10
Remplissage du réservoir d'eau	10
Remplissage du récipient à grains	11
Première mise en service.....	11
Mise en place et activation du filtre.....	12
Mesure et réglage de la dureté de l'eau	14
Réglage du broyeur	15
Allumage.....	16
Extinction.....	16
2 Apprenez à connaître les possibilités de commande	17
Préparation par simple pression d'un bouton	17
Réglages uniques avant et pendant la préparation	18
Adaptation durable de la quantité d'eau à la taille de la tasse	19
Réglages permanents en mode de programmation.....	20
Consultation d'informations et du statut d'entretien	22
Compteur	23
3 Préparation par simple pression d'un bouton	25
Espresso	25
Café.....	26
Café à la carte	26
Latte macchiato, Cappuccino.....	26
Café prémoulu.....	28
Lait chaud et mousse de lait	28
Eau chaude.....	29
4 Réglages permanents en mode de programmation	31
Produits.....	31
Mode d'économie d'énergie (Energy Save Mode, E.S.M.®).....	33
Extinction automatique.....	34

Rinçages.....	35
Rétablissement de la configuration standard.....	36
Blocage.....	37
Unité de quantité d'eau.....	38
Langue.....	38
5 Entretien	40
Conseils d'entretien.....	40
Nettoyage de la buse Cappuccino.....	40
Rinçage de la machine.....	42
Rinçage de la buse Cappuccino.....	42
Démontage et rinçage de la buse Cappuccino Pro.....	43
Démontage et rinçage de la buse Cappuccino Easy.....	44
Nettoyage de la machine.....	44
Détartrage de la machine.....	46
Remplacement du filtre.....	49
Nettoyage du récipient à grains.....	51
Détartrage du réservoir d'eau.....	51
6 Messages sur le visuel	52
7 Dépannage	54
8 Transport et élimination écologique	56
Transport / Vidange du système.....	56
Élimination.....	56
9 Caractéristiques techniques	57
Index	58
Contacts JURA / Mentions légales	60

Éléments de commande

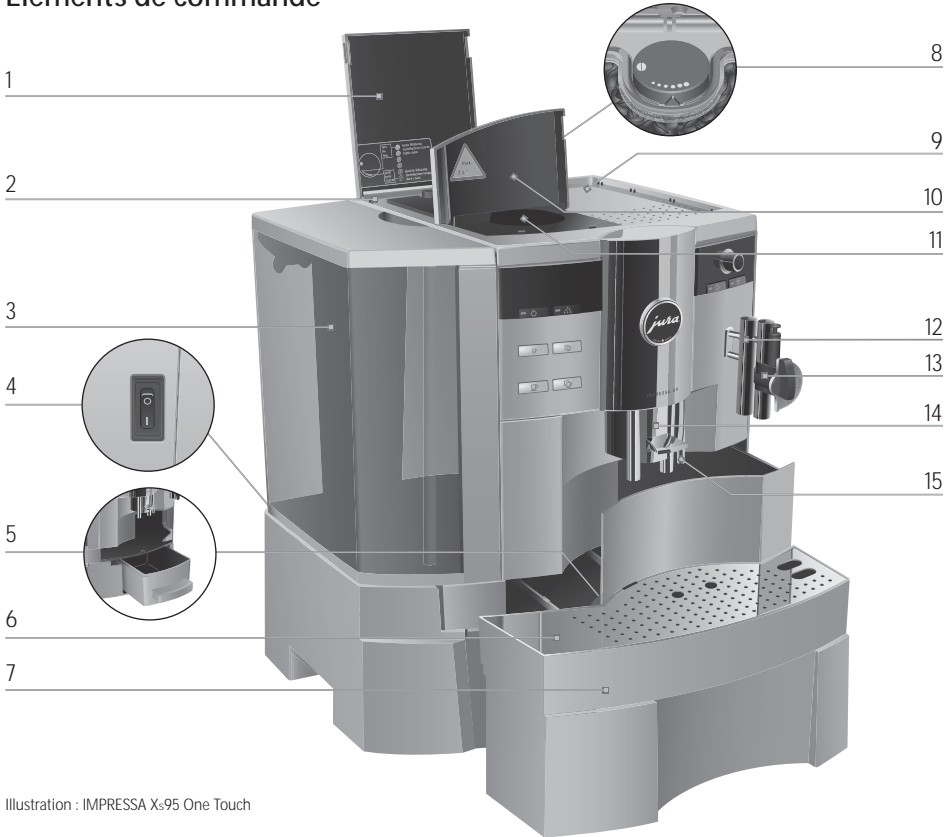











Illustration : IMPRESSA Xs95 One Touch







- | | | | |
|---|---------------------------------------------------------------------|----|------------------------------------------------------------|
| 1 | Couvercle du récipient à grains | 9 | Support de tasses |
| 2 | Récipient à grains avec couvercle protecteur d'arôme | 10 | Couvercle de l'entonnoir de remplissage pour café prémoulu |
| 3 | Réservoir d'eau avec poignée | 11 | Entonnoir de remplissage pour café prémoulu |
| 4 | Interrupteur principal et câble secteur (à l'arrière de la machine) | 12 | Connector System® pour buses interchangeables |
| 5 | Récipient à marc de café | 13 | Buse Cappuccino Pro |
| 6 | Plate-forme pour tasses | 14 | Ecoulement de café réglable en hauteur |
| 7 | Bac d'égouttage | 15 | Ecoulement d'eau chaude |
| 8 | Sélecteur de finesse de mouture | | |



Façade gauche

- 1 Visuel
- 2 Couvercle du Rotary Switch
- 3  Rotary Switch
-  Touche marche/arrêt
-  Touche d'entretien
-  Touche 1 espresso
-  Touche 2 espressi
-  Touche 1 café
-  Touche 2 cafés
-  Touche Café à la carte
-  Touche café prémoulu

Façade droite

- 4  Sélecteur
- 5 Buse Cappuccino Pro
- 6 Buse Cappuccino Easy
-  Symbole portion eau chaude
-  Symbole eau chaude
-  Touche Cappuccino
-  Symbole portion lait
-  Symbole lait
-  Touche Latte Macchiato

Le Connector System® permet d'utiliser des buses différentes. Ces buses sont disponibles chez votre revendeur.

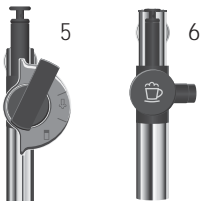

Utilisation conforme

Cette machine a été conçue et construite pour un usage professionnel. Elle sert exclusivement à préparer du café et à faire chauffer du lait et de l'eau. Toute autre utilisation est considérée comme non conforme. La société JURA Elektroapparate AG décline toute responsabilité pour les conséquences d'une utilisation non conforme.

Veuillez lire entièrement ces instructions avant d'utiliser l'appareil et respectez-les impérativement. Gardez ce livre de l'IMPRESSA à proximité de la machine et remettez-le le cas échéant aux utilisateurs suivants.

Pour votre sécurité



Lisez et observez soigneusement les importantes consignes de sécurité suivantes.

Points à respecter pour éviter les risques d'électrocution :

- Ne mettez jamais en service une machine endommagée ou dont le câble secteur est défectueux.
- En cas de signes de détérioration, par exemple une odeur de brûlé, débranchez immédiatement la machine du secteur et adressez-vous au service après-vente JURA.
- Si le câble secteur de cette machine est endommagé, il doit être réparé soit directement chez JURA, soit dans un centre service JURA agréé.
- Assurez-vous que l'IMPRESSA et le câble secteur ne se trouvent pas à proximité de surfaces chaudes.
- Assurez-vous que le câble secteur n'est pas coincé ou ne frotte pas contre des arêtes vives.
- N'ouvrez et ne réparez jamais la machine vous-même. N'apportez à la machine aucune modification qui ne soit pas décrite dans le livre de l'IMPRESSA. La machine contient des pièces sous tension. Il existe un danger de mort après l'ouverture. Les réparations doivent être confiées uniquement aux centres service JURA agréés qui disposent des pièces de rechange et des accessoires d'origine.

Il existe un risque de brûlure aux écoulements et sur la buse :

- Installez la machine hors de portée des enfants.
- Ne touchez jamais des pièces chaudes. Utilisez les poignées prévues.

- Veillez à ce que toutes les buses soient correctement montées et propres. En cas de montage incorrect ou de bouchage, la buse ou des pièces de cette buse peuvent se détacher.

Une machine endommagée n'est pas sûre et peut provoquer des blessures ou un incendie. Pour éviter les dommages et donc les risques de blessure et d'incendie :

- Ne laissez jamais le câble secteur pendre de manière lâche. Le câble secteur peut provoquer une chute ou être endommagé.
- Protégez l'IMPRESSA des intempéries telles que la pluie, le gel et du rayonnement solaire direct.
- Ne plongez pas l'IMPRESSA, les câbles et les raccordements dans l'eau.
- Ne mettez pas l'IMPRESSA et ses composants au lave-vaisselle.
- Mettez votre IMPRESSA hors tension par l'interrupteur principal avant tous travaux de nettoyage. Essuyez l'IMPRESSA avec un chiffon humide, mais jamais mouillé, et protégez-la des projections d'eau permanentes.
- L'IMPRESSA ne doit pas être installée sur une surface sur laquelle un jet d'eau peut être utilisé.
- Raccordez la machine uniquement sur la tension secteur conformément aux indications de la plaque signalétique. La plaque signalétique se trouve sur le dessous de votre IMPRESSA. Vous trouverez d'autres caractéristiques techniques au chapitre 9 » Caractéristiques techniques ».
- Utilisez exclusivement les accessoires d'entretien JURA d'origine. Des accessoires non explicitement recommandés par JURA peuvent endommager l'IMPRESSA.
- N'utilisez pas de grains de café traités avec des additifs ou caramélisés.
- Remplissez le réservoir d'eau uniquement avec de l'eau froide du robinet.
- En cas d'absence prolongée, mettez la machine hors tension et débranchez la fiche secteur.

Utilisation conforme

Précautions de sécurité pour les cartouches filtrantes CLARIS :

- Les cartouches filtrantes doivent être maintenues hors de la portée des enfants.
- Entreposez les cartouches filtrantes au sec dans un emballage fermé.
- Les cartouches doivent être protégées de la chaleur et ne doivent pas être exposées à l'ensoleillement direct.
- Evitez d'utiliser des cartouches filtrantes endommagées.
- Les cartouches filtrantes ne doivent en aucun cas être ouvertes.

Le livre de l'IMPRESSA Xs95/Xs90 One Touch

Vous avez entre les mains le livre de votre IMPRESSA Xs95/Xs90 One Touch. Il vous aidera à découvrir rapidement et en toute sécurité toutes les possibilités de votre IMPRESSA.

Le chapitre 1 « Préparation et mise en service » vous montrera pas à pas comment installer et préparer l'IMPRESSA.

Nous vous recommandons de lire le chapitre 2 « Apprenez à connaître les possibilités de commande » en particulier dans la phase de familiarisation avec votre IMPRESSA. Il vous invite à explorer activement les nombreuses possibilités de préparation d'un café selon votre goût personnel.

Tous les autres chapitres sont destinés à être consultés dans un but bien précis.

Utilisez le livre de l'IMPRESSA Xs95/Xs90 One Touch, devenez un professionnel de la préparation de spécialités de café alléchantes, devenez un barista !

Vous pouvez télécharger un mode d'emploi sommaire de votre machine sur le site Internet JURA (www.jura.com).

Description des symboles

Mises en garde



ATTENTION

Tenez toujours compte des informations signalées par ATTENTION ou AVERTISSEMENT avec pictogramme de danger. Le mot **AVERTISSEMENT** signale un risque de blessure grave ; le mot **ATTENTION** signale un risque de blessure légère.

ATTENTION

ATTENTION attire votre attention sur des situations qui risquent d'endommager la machine.

Symboles utilisés



Remarques et conseils pour vous rendre l'utilisation de votre IMPRESSA encore plus facile.



Renvoi à l'offre **en ligne** de JURA avec d'intéressantes informations complémentaires : www.jura.com



Demande d'action. Vous êtes ici invité à accomplir une action.

1 Préparation et mise en service

Ce chapitre vous donne les informations nécessaires pour vous servir de votre IMPRESSA sans problème. Vous allez préparer votre IMPRESSA pas à pas pour pouvoir savourer votre premier café.

Connector System®

Le Connector System® permet d'utiliser différentes buses pour le Cappuccino :

- Buse Cappuccino Pro
 - Cappuccino / latte macchiato
 - Lait chaud
- Buse Cappuccino Easy
 - Cappuccino / latte macchiato

JURA sur Internet

Rendez-nous visite sur Internet.

- @ Sur www.jura.com, vous trouverez des informations intéressantes et actuelles sur votre IMPRESSA et tout ce qui concerne le café.
- @ Le Knowledge Builder est à votre disposition sur www.jura.com. LEO, l'assistant interactif, vous accompagnera et vous expliquera les avantages et le fonctionnement de votre IMPRESSA.

Installation

Respectez les points suivants lors de l'installation de votre IMPRESSA :

- Placez l'IMPRESSA sur une surface horizontale, insensible à l'eau.
- Choisissez l'emplacement de votre IMPRESSA de façon qu'elle soit à l'abri d'une source de chaleur excessive. Veillez à ce que les fentes d'aération ne soient pas obstruées.

Remplissage du réservoir d'eau

Pour savourer un café parfait, nous vous recommandons de changer l'eau tous les jours.

ATTENTION

Le lait, l'eau minérale ou d'autres liquides peuvent endommager le réservoir d'eau ou la machine.

- ▶ Remplissez le réservoir d'eau exclusivement avec de l'eau fraîche.
-

- ▶ Retirez le réservoir d'eau et rincez-le à l'eau froide.
- ▶ Remplissez le réservoir d'eau avec de l'eau fraîche et remettez-le en place.

Remplissage du récipient à grains

ATTENTION

Le récipient à grains possède un couvercle protecteur d'arôme. Il préserve plus longtemps l'arôme de vos grains de café.

Les grains de café traités avec des additifs (p. ex. du sucre), le café prémoulu ou le café lyophilisé endommagent le broyeur.

- ▶ Remplissez le récipient à grains uniquement de grains de café non traités.
-
- ▶ Ouvrez le couvercle du récipient à grains et retirez le couvercle protecteur d'arôme.
 - ▶ Retirez les impuretés ou corps étrangers éventuellement présents dans le récipient à grains.
 - ▶ Remplissez le récipient à grains de grains de café, fermez le couvercle protecteur d'arôme et le couvercle du récipient à grains.

Première mise en service



AVERTISSEMENT

Risque d'électrocution en cas de fonctionnement avec un câble secteur défectueux.

- ▶ Ne mettez jamais en service une machine dont le câble secteur est défectueux.

Condition : le réservoir d'eau et le récipient à grains sont remplis.

- ▶ Branchez la fiche secteur dans une prise de courant.
- ▶ Mettez l'IMPRESSA sous tension par l'interrupteur principal à l'arrière de la machine.
La touche marche/arrêt  s'allume (mode veille).
- ▶ Appuyez sur la touche marche/arrêt pour allumer l'IMPRESSA.

SPRACHE DEUTSCH apparaît sur le visuel.



1 Préparation et mise en service



► Ouvrez le couvercle du Rotary Switch.



► Tournez le Rotary Switch jusqu'à ce que la langue souhaitée soit affichée. Par exemple : **LANGUE FRANCAIS**.



► Appuyez sur le Rotary Switch pour confirmer la langue.

CONFIRME ✓ permettant de confirmer ce réglage apparaît brièvement sur le visuel.

REPLIR SYSTEME / PRESSER ENTRETIEN apparaît, la touche d'entretien  s'allume.

► Placez un récipient sous l'écoulement d'eau chaude et sous la buse.

 ► Appuyez sur la touche d'entretien.

SYSTEME REPLIT apparaît. Le système se remplit d'eau, la touche d'entretien clignote. Un peu d'eau s'écoule de la buse et de l'écoulement d'eau chaude.

L'opération s'arrête automatiquement. Le message **BIENVENUE CHEZ JURA** apparaît brièvement sur le visuel.

APPAR. CHAUFFE

PRESSER ENTRETIEN apparaît, la touche d'entretien  s'allume.

► Placez un récipient sous l'écoulement de café.

 ► Appuyez sur la touche d'entretien.

La machine effectue un rinçage, l'opération s'arrête automatiquement.

Le message **CHOISIR PRODUIT** s'affiche sur le visuel, votre IMPRESSA est prête à l'emploi.



Si vous n'avez pas réussi à mettre la machine en service correctement et entièrement, contactez le service clients de votre pays (voir chapitre « Contacts JURA / Mentions légales »).

Mise en place et activation du filtre

Votre IMPRESSA n'a plus besoin d'être détartrée si vous utilisez la cartouche filtrante CLARIS.

@ Vous pouvez aussi essayer l'opération de « mise en place du filtre » en ligne. Visitez le Knowledge Builder sur www.jura.com.



Exécutez l'opération de « mise en place du filtre » sans interruption. Vous assurez ainsi le fonctionnement optimal de votre IMPRESSA.

Condition : CHOISIR PRODUIT est affiché sur le visuel.

- ▶ Ouvrez le couvercle du Rotary Switch.
- ⌚ ▶ Appuyez sur le Rotary Switch jusqu'à ce que ENTRETIEN apparaisse sur le visuel.
- ⌚ ▶ Tournez le Rotary Switch jusqu'à ce que FILTRE NON s'affiche.
- ⌚ ▶ Appuyez sur le Rotary Switch pour accéder au menu.
FILTRE NON
- ⌚ ▶ Tournez le Rotary Switch jusqu'à ce que FILTRE OUI s'affiche.
- ⌚ ▶ Appuyez sur le Rotary Switch pour confirmer le réglage.
Le message CONFIRME ✓ permettant de confirmer ce réglage apparaît brièvement sur le visuel.
METTRE FILTRE / PRESSER ENTRETIEN s'affiche. La touche d'entretien ♣ s'allume.
- ▶ Prenez une cartouche filtrante CLARIS et la rallonge vers la cartouche filtrante du Welcome Pack.
- ▶ Montez la rallonge au-dessus de la cartouche filtrante.
- ▶ Retirez le réservoir d'eau et videz-le.
- ▶ Ouvrez le porte-filtre et mettez en place la cartouche filtrante dans le réservoir d'eau en exerçant une légère pression.
- ▶ Fermez le porte-filtre. Il s'enclenche avec un clic audible.
- ▶ Remplissez le réservoir d'eau avec de l'eau fraîche et remettez-le en place.
- ▶ Placez un récipient (d'au moins 500 ml) sous la buse.



- i** Si vous utilisez la buse Cappuccino Pro, réglez le levier de sélection de la buse sur la position vapeur ☞.
- ♣ ▶ Appuyez sur la touche d'entretien.
FILTRE RINCE apparaît. De l'eau s'écoule de la buse.
- i** Vous pouvez interrompre à tout moment le rinçage du filtre. Appuyez à cet effet sur une touche quelconque.
- i** L'eau peut présenter une légère coloration. Celle-ci n'est pas nocive pour la santé et n'affecte pas le goût.

Le rinçage du filtre s'arrête automatiquement au bout d'env. 500 ml. CHOISIR PRODUIT apparaît sur le visuel. Le filtre est activé.

Mesure et réglage de la dureté de l'eau

Plus l'eau est dure, plus il faut détartre régulièrement l'IMPRESSA. C'est pourquoi il est important de régler la dureté de l'eau.

La dureté de l'eau peut être réglée en continu entre 1°dH et 30°dH. Ce réglage peut également être désactivé ; l'IMPRESSA ne vous informera alors pas lorsqu'elle doit être détartée.

- i** Le réglage de la dureté de l'eau n'est pas possible si vous utilisez la cartouche filtrante CLARIS et avez activé cette cartouche.







Vous pouvez déterminer la dureté de l'eau à l'aide de la languette de test Aquadur® contenue dans le matériel fourni.

- ▶ Tenez la languette brièvement (une seconde) sous l'eau courante. Secouez l'eau.
- ▶ Attendez environ une minute.
- ▶ Lisez le degré de dureté de l'eau à l'aide de la coloration de la languette de test Aquadur® et de la description figurant sur l'emballage.

Vous pouvez maintenant régler la dureté de l'eau.

Exemple : procédez de la manière suivante pour modifier la dureté de l'eau de 16°dH à 25°dH.

Condition : CHOISIR PRODUIT est affiché sur le visuel.

- ▶ Ouvrez le couvercle du Rotary Switch.
-  ▶ Appuyez sur le Rotary Switch jusqu'à ce que ENTRETIEN apparaisse sur le visuel.
-  ▶ Tournez le Rotary Switch jusqu'à ce que DURETE EAU 16°dH s'affiche.
-  ▶ Appuyez sur le Rotary Switch pour accéder au menu. 16°dH
-  ▶ Tournez le Rotary Switch jusqu'à ce que 25°dH s'affiche.
-  ▶ Appuyez sur le Rotary Switch pour confirmer le réglage. CONFIRME ✓ apparaît brièvement sur le visuel. DURETE EAU 25°dH
-  ▶ Tournez le Rotary Switch jusqu'à ce que EXIT s'affiche.
-  ▶ Appuyez sur le Rotary Switch pour quitter le mode de programmation. CHOISIR PRODUIT apparaît sur le visuel.

Réglage du broyeur

Vous pouvez adapter le broyeur en continu au degré de torréfaction de votre café.

ATTENTION

Si vous réglez la finesse de mouture avec le broyeur à l'arrêt, vous risquez d'endommager le sélecteur de finesse de mouture.

- ▶ Ne réglez la finesse de mouture que pendant le fonctionnement du broyeur.

Vous reconnaîtrez un bon réglage de la mouture au fait que le café s'écoule avec régularité et qu'une crème délicieusement dense se forme.

Notre recommandation :

- Pour une torréfaction claire, réglez une mouture fine.
- Si le réglage de la mouture est **trop fin**, le café s'écoule goutte à goutte.
- Pour une torréfaction foncée, réglez une mouture grossière.
- En cas de mouture **trop grossière**, le café s'écoule trop rapidement.

Exemple : voici comment modifier la finesse de mouture **pendant** la préparation d'un café.

- ▶ Ouvrez le couvercle du récipient à grains.
- ▶ Placez une tasse sous l'écoulement de café.
- ☞ ▶ Appuyez sur la touche 1 café.
Le broyeur démarre, **1 CAFE** apparaît sur le visuel.
- ▶ Placez le sélecteur de finesse de mouture dans la position souhaitée **pendant** que le broyeur fonctionne.
Le café est préparé, la finesse de mouture est réglée.

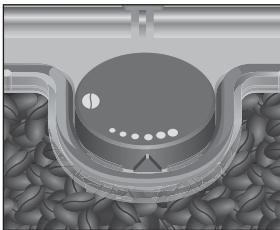
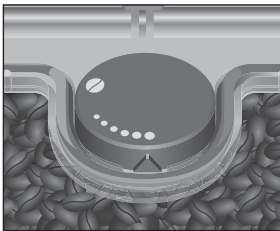
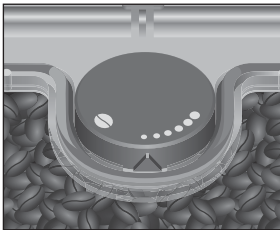

Allumage

À l'allumage de l'IMPRESSA, le cycle de rinçage est demandé automatiquement et déclenché par pression de la touche d'entretien.

En mode de programmation, vous avez la possibilité de modifier ce réglage de sorte que la machine déclenche automatiquement le rinçage à l'allumage (voir chapitre 4 « Réglages permanents en mode de programmation – Rinçages »).

Condition : votre IMPRESSA a été mis sous tension avec l'interrupteur principal, la touche marche/arrêt  est allumée.

-  ▶ Appuyez sur la touche marche/arrêt pour allumer l'IMPRESSA.

BIENVENUE CHEZ JURA apparaît brièvement sur le visuel.

APPAR. CHAUFFE

PRESSER ENTRETIEN apparaît, la touche d'entretien  s'allume.

- ▶ Placez un récipient sous l'écoulement de café.

-  ▶ Appuyez sur la touche d'entretien.

La machine effectue un rinçage, l'opération s'arrête automatiquement.

Le message **CHOISIR PRODUIT** s'affiche sur le visuel, votre IMPRESSA est prête à l'emploi.



Extinction

Lorsque vous éteignez votre IMPRESSA, les écoulements auxquels une spécialité de café ou du lait a été préparé sont rincés.

- ▶ Placez un récipient sous l'écoulement de café et sous la buse.

-  ▶ Appuyez sur la touche marche/arrêt.

APPAR. RINCE apparaît sur le visuel, l'écoulement de café est rincé.

BUSE DROITE / PRESSER ENTRETIEN s'affiche.

-  ▶ Appuyez sur la touche d'entretien.

APPAR. RINCE apparaît, l'écoulement de café de droite est rincé. L'IMPRESSA est hors tension, la touche marche/arrêt  est allumée.

- i** Lorsque vous éteignez votre IMPRESSA, il peut arriver que vous entendiez un sifflement. Ce bruit est inhérent au système et n'a aucune influence sur la machine.

2 Apprenez à connaître les possibilités de commande

L'IMPRESSA vous prépare une excellente spécialité de café ou au lait par simple pression d'un bouton. Par ailleurs, vous avez la possibilité d'adapter l'intensité et la température du café, ainsi que la quantité d'eau selon vos désirs.

Dans ce chapitre, vous apprendrez à connaître toutes les possibilités de commande à l'aide d'exemples. Pour vous familiariser avec votre IMPRESSA, nous vous recommandons de suivre une fois activement les exemples de ce chapitre. Cela en vaut la peine.

Apprenez à connaître les possibilités de commande suivantes :

- Préparation par simple pression d'un bouton
- Réglages uniques **avant** et **pendant** la préparation
- Adaptation durable de la quantité d'eau en fonction de la taille de la tasse
- Réglages permanents en mode de programmation

i Vous pouvez à tout moment interrompre la préparation d'une spécialité de café/au lait ou d'eau chaude en cours. Appuyez pour cela sur une touche quelconque.

@ Si vous préférez apprendre à connaître votre IMPRESSA de façon ludique sur votre ordinateur, le logiciel d'apprentissage interactif Knowledge Builder est à votre disposition sur www.jura.com.

Préparation par simple pression d'un bouton

Préparez votre spécialité de café favorite par simple pression d'un bouton.

La préparation de toutes les spécialités de café suit ce modèle.

Exemple : voici comment préparer un café.

Condition : **CHOISIR PRODUIT** est affiché sur le visuel.

- ▶ Placez une tasse sous l'écoulement de café.
- ☞ ▶ Appuyez sur la touche 1 café.
1 CAFE et l'intensité de café préréglée s'affichent.

La quantité d'eau préréglée s'écoule dans la tasse. La préparation s'arrête automatiquement, **S.V.P** apparaît brièvement sur le visuel. Ensuite, **CHOISIR PRODUIT** s'affiche.







- i** Procédez de la même manière pour préparer **deux cafés** : placez deux tasses sous l'écoulement de café et appuyez sur la touche 2 cafés .

Réglages uniques avant et pendant la préparation

Vous avez la possibilité d'effectuer différents réglages avant et pendant la préparation. Ces réglages uniques suivent toujours le même modèle et ne sont pas mémorisés.

Modification de l'intensité du café avant la préparation

Vous pouvez modifier l'intensité du café de **Café à la carte** avant la préparation. Vous pouvez choisir parmi les intensités de café suivantes :

-  (léger)
-  (doux)
-  (normal)
-  (fort)
-  (extra)

Exemple : voici comment préparer un café **fort** à la carte.

Condition : **CHOISIR PRODUIT** est affiché sur le visuel.

- ▶ Placez une tasse sous l'écoulement de café.
- ▶ Ouvrez le couvercle du Rotary Switch.



- ▶ Appuyez sur la touche **Café à la carte**.

A LA CARTE et l'intensité de café pré-réglée s'affichent.



- ▶ Tournez le Rotary Switch jusqu'à ce que **A LA CARTE ** s'affiche.



- ▶ Pressez le Rotary Switch **pendant que **A LA CARTE ** s'affiche.**

A LA CARTE  apparaît, la quantité d'eau pré-réglée s'écoule dans la tasse. La préparation s'arrête automatiquement, **S.V.F** apparaît brièvement sur le visuel. Ensuite, **CHOISIR PRODUIT** s'affiche.



Modification de la quantité d'eau pendant la préparation

Vous pouvez modifier la **quantité d'eau** pré-réglée de toutes les boissons au café pendant le cycle de percolation en tournant le Rotary Switch.

Exemple : voici comment préparer un café de **110 ML**.

Condition : **CHOISIR PRODUIT** est affiché sur le visuel.

- ▶ Placez une tasse sous l'écoulement de café.



Adaptation durable de la quantité d'eau à la taille de la tasse

- ▶ Ouvrez le couvercle du Rotary Switch.
- ☞ ▶ Appuyez sur la touche 1 café.
1 CAFE et l'intensité de café pré-réglée s'affichent. La percolation commence et le café s'écoule dans la tasse.
- ⦿ ▶ Tournez le Rotary Switch **pendant** la percolation jusqu'à ce que 1 CAFE 110 ML s'affiche.
La quantité d'eau réglée s'écoule dans la tasse. La préparation s'arrête automatiquement, S.V.F apparaît brièvement sur le visuel. Ensuite, CHOISIR PRODUIT s'affiche.

Vous pouvez adapter très simplement et durablement la quantité d'eau de toutes les spécialités de café, du Cappuccino, du latte macchiato, de la portion d'eau chaude et de la portion de lait à la taille de la tasse. Réglez une fois la quantité d'eau comme dans l'exemple suivant. Cette quantité s'écoulera lors de toutes les préparations suivantes.

L'adaptation durable de la quantité d'eau à la taille de la tasse suit toujours ce modèle.

Exemple : voici comment régler **durablement** la quantité d'eau pour un espresso.

Condition : CHOISIR PRODUIT est affiché sur le visuel.



- ▶ Placez une tasse à espresso sous l'écoulement de café.
- ☞ ▶ Appuyez sur la touche 1 espresso et maintenez-la **enfoncée**.
1 ESPRESSO et l'intensité de café s'affichent.
- ☞ ▶ **Continuez** à maintenir la touche 1 espresso **enfoncée** jusqu'à ce que ASSEZ CAFE? s'affiche.
- ☞ ▶ **Relâchez** la touche 1 espresso.
La préparation de café commence et l'espresso s'écoule dans la tasse.
- ▶ Appuyez sur une touche quelconque dès qu'il y a assez d'espresso dans la tasse.
La préparation s'arrête. CONFIRME ✓ apparaît brièvement sur le visuel. La quantité d'eau réglée pour un espresso est durablement mémorisée. Ensuite, CHOISIR PRODUIT s'affiche.

i Vous pouvez modifier ce réglage à tout moment en répétant l'opération.

Réglages permanents en mode de programmation



Vous pouvez adapter très simplement les réglages de votre IMPRESSA aux sortes et aux spécialités de café que vous consommez. Tournez le Rotary Switch et maintenez-le enfoncé pour accéder aux étapes de programme présentées avec clarté et pour mémoriser durablement les réglages souhaités.

Le Rotary Switch vous permet d'effectuer durablement les réglages suivants :



Menu	Sous-menu	Explication
ENTRETIEN	NETTOYER CAPPUCCINO, RINCER APPAREIL, RINCER CAPPUCCINO, NETTOYER APPAREIL, DETARTRE APPAREIL, CHANGER FILTRE	<ul style="list-style-type: none"> ► Sélectionnez le programme d'entretien souhaité. Si vous n'effectuez aucune action, le système quitte automatiquement le mode de programmation dans le menu ENTRETIEN au bout de cinq secondes environ.
PRODUITS	CHOISIR PRODUIT	► Sélectionnez vos réglages pour les spécialités de café et au lait et l'eau chaude.
FILTRE	FILTRE OUI FILTRE NON	► Indiquez si vous utilisez votre IMPRESSA avec ou sans cartouche filtrante CLARIS.
DURETE EAU (s'affiche uniquement si le filtre n'est pas activé)	DURETE EAU INACTIVE, 1 ° JH – 30 ° JH	► Réglez la dureté de l'eau.
ECONOMISER ENERGIE	ECONOMISER NON, ECONOMISER NIV. 1, ECONOMISER NIV. 2	► Sélectionnez un mode d'économie d'énergie.
ARRET. APR.	0.5 H – 15 H	► Réglez le nombre d'heures après lesquelles la machine IMPRESSA s'éteint automatiquement.
RINCAGES	RINC. ALLUM, RINC. CAPPU	<ul style="list-style-type: none"> ► Réglez si un rinçage à l'allumage doit être déclenché manuellement ou est déclenché automatiquement. ► Réglez si la demande de rinçage Cappuccino doit être émise immédiatement ou 10 minutes après la préparation d'une spécialité au lait.

Menu	Sous-menu	Explication
REINITIAL.	REINITIAL. PRODUIT, REINITIAL. TS PROD., REINITIAL. TOUT, REINITIAL. VIDE. SYST.	► Rétablissez la configuration standard des réglages durables de tous les produits.
BLOQUER	PRODUIT, PRE SELECT, ENTRTIEN	► Bloquez les touches des produits individuels, la présélection de l'intensité du café (pour le café à la carte) ou les programmes d'entretien.
INFORMATION		► Obtenez une vue d'ensemble de toutes les spécialités de café ou au lait préparées et consultez le statut d'entretien.
COMPTEUR		► Vous avez la possibilité d'enregistrer votre consommation pendant une période que vous déterminez. Vous pouvez réinitialiser ce compteur à tout moment.
AFFICHAGE	ML/OZ	► Sélectionnez l'unité pour la quantité d'eau.
LANGUE		► Sélectionnez votre langue.
EXIT		► Quittez le mode de programmation.

Les réglages en mode de programmation suivent toujours le même modèle.

Exemple : voici comment changer l'intensité d'un espresso de  (fort) à  (normal).

Condition : **CHOISIR PRODUIT** est affiché sur le visuel.

- Ouvrez le couvercle du Rotary Switch.
-  ► Appuyez sur le Rotary Switch **jusqu'à ce que** **ENTRETIEN** apparaisse sur le visuel.
-  ► Tournez le Rotary Switch jusqu'à ce que **PRODUITS** s'affiche.
-  ► Appuyez sur le Rotary Switch pour accéder au menu. **CHOISIR PRODUIT**

i À l'étape suivante, vous sélectionnez la touche du produit pour lequel vous souhaitez effectuer le réglage. Aucun produit n'est préparé lors de cette opération.

2 Apprenez à connaître les possibilités de commande

- ▶ Appuyez sur la touche 1 espresso.
EAU 45 ML
- ▶ Tournez le Rotary Switch jusqu'à ce que AROME s'affiche.
- ▶ Appuyez sur le Rotary Switch pour accéder au menu.
FORT
- ▶ Tournez le Rotary Switch jusqu'à ce que NORMAL s'affiche.
- ▶ Appuyez sur le Rotary Switch pour confirmer le réglage.
CONFIRME ✓ apparaît brièvement sur le visuel.
AROME
- ▶ Tournez le Rotary Switch jusqu'à ce que EXIT s'affiche.
- ▶ Appuyez sur le Rotary Switch pour quitter le menu.
CHOISIR PRODUIT
- ▶ Tournez le Rotary Switch jusqu'à ce que EXIT s'affiche.
- ▶ Appuyez sur le Rotary Switch pour quitter le menu.
PRODUITS
- ▶ Tournez le Rotary Switch jusqu'à ce que EXIT s'affiche.
- ▶ Appuyez sur le Rotary Switch pour quitter le mode de programmation.
CHOISIR PRODUIT

Consultation d'informations et du statut d'entretien

Dans le menu INFORMATION, vous pouvez obtenir les informations suivantes :

- Le nombre de spécialités de café et au lait et de portions d'eau chaude préparées
- Le statut d'entretien et le nombre de programmes d'entretien effectués (nettoyage, détartrage, remplacement du filtre, nettoyage Cappuccino)
- Version du logiciel

Condition : CHOISIR PRODUIT est affiché sur le visuel.

- ▶ Ouvrez le couvercle du Rotary Switch.
- ▶ Appuyez sur le Rotary Switch jusqu'à ce que ENTRETIEN apparaisse sur le visuel.
- ▶ Tournez le Rotary Switch jusqu'à ce que INFORMATION s'affiche.
- ▶ Appuyez sur le Rotary Switch pour accéder au menu.
TOTAL s'affiche, le nombre total de spécialités de café et au lait préparées s'affiche.

- 🕒 ▶ Tournez le Rotary Switch pour obtenir d'autres informations.
- i** Outre le nombre de programme d'entretien effectués, vous pouvez aussi faire afficher le statut d'entretien. La barre indique le statut d'entretien actuel. Si la barre est totalement pleine, votre IMPRESSA demande le programme d'entretien respectif.
- 🕒 ▶ Appuyez sur le Rotary Switch pour quitter le menu.
INFORMATION
- 🕒 ▶ Tournez le Rotary Switch jusqu'à ce que **EXIT** s'affiche.
- 🕒 ▶ Appuyez sur le Rotary Switch pour quitter le mode de programmation.
CHOISIR PRODUIT

Compteur

La rubrique de programme **COMPTEUR** vous permet d'enregistrer votre consommation pendant une période que vous déterminez. Vous pouvez réinitialiser ce compteur à tout moment.

Exemple : voici comment réinitialiser le compteur.

Condition : **CHOISIR PRODUIT** est affiché sur le visuel.

- ▶ Ouvrez le couvercle du Rotary Switch.
- 🕒 ▶ Appuyez sur le Rotary Switch jusqu'à ce que **ENTRETIEN** apparaisse sur le visuel.
- 🕒 ▶ Tournez le Rotary Switch jusqu'à ce que **COMPTEUR** s'affiche.
- 🕒 ▶ Appuyez sur le Rotary Switch pour accéder à la rubrique de programme.
TOTAL s'affiche, le nombre total de spécialités de café et de spécialités de café au lait préparées s'affiche.
- i** Vous pouvez consulter d'autres informations en tournant le Rotary Switch.
- 🕒 ▶ Appuyez sur le Rotary Switch.
SUPPRIME NON
- i** Si vous ne souhaitez pas réinitialiser le compteur, appuyez sur le Rotary Switch.
- 🕒 ▶ Tournez le Rotary Switch jusqu'à ce que **SUPPRIME OUI** s'affiche.

2 Apprenez à connaître les possibilités de commande

- ▶ Appuyez sur le Rotary Switch pour confirmer le réglage.
OK apparaît brièvement sur le visuel.
COMPTEUR
- ▶ Tournez le Rotary Switch jusqu'à ce que **EXIT** s'affiche.
- ▶ Appuyez sur le Rotary Switch pour quitter le mode de programmation.
CHOISIR PRODUIT

3 Préparation par simple pression d'un bouton

Dans ce chapitre, vous apprendrez comment préparer des spécialités de café/au lait ainsi que de l'eau chaude sans réglages complémentaires.

Au chapitre 2 « Apprenez à connaître les possibilités de commande », vous apprenez à adapter les réglages à vos souhaits personnels. Vous pouvez aussi consulter le chapitre 4 « Réglages permanents en mode de programmation ».

- i** Vous pouvez à tout moment interrompre la préparation d'une boisson au café ou au lait ou d'eau chaude en cours. Appuyez pour cela sur une touche quelconque.
- i** Pendant la préparation, vous pouvez modifier la quantité d'eau pré réglée en tournant le Rotary Switch.

@ Vous pouvez aussi essayer la préparation des spécialités de café en ligne. Visitez le Knowledge Builder sur www.jura.com.

Espresso

Le grand classique italien par excellence. L'espresso est couronné d'une crème onctueuse.

Exemple : voici comment préparer **un** espresso.

Condition : **CHOISIR PRODUIT** est affiché sur le visuel.

- ▶ Placez une tasse à espresso sous l'écoulement de café.
- ☞ ▶ Appuyez sur la touche 1 espresso.
1 ESPRESSO et l'intensité de café pré réglée s'affichent.
 La quantité d'eau pré réglée s'écoule dans la tasse. La préparation s'arrête automatiquement, **S.V.P** apparaît brièvement sur le visuel. Ensuite, **CHOISIR PRODUIT** s'affiche.

- i** Procédez de la même manière pour préparer **deux** espressi : placez deux tasses sous l'écoulement de café et appuyez sur la touche 2 espressi ☞.



3 Préparation par simple pression d'un bouton

Café



Exemple : voici comment préparer **un** café.

Condition : **CHOISIR PRODUIT** est affiché sur le visuel.

- ▶ Placez une tasse à café sous l'écoulement de café.
- ☞ ▶ Appuyez sur la touche 1 café.
1 CAFE et l'intensité de café pré réglée s'affichent.
La quantité d'eau pré réglée s'écoule dans la tasse. La préparation s'arrête automatiquement, **S.V.P** apparaît brièvement sur le visuel. Ensuite, **CHOISIR PRODUIT** s'affiche.

i Procédez de la même manière pour préparer **deux** cafés : placez deux tasses sous l'écoulement de café et appuyez sur la touche 2 cafés ☞.

Café à la carte

Vous pouvez modifier l'**intensité du café** de Café à la carte **avant** la préparation.

Exemple : voici comment préparer un Café à la carte **fort** (☞☞☞☞).

Condition : **CHOISIR PRODUIT** est affiché sur le visuel.

- ▶ Placez une tasse sous l'écoulement de café.
- ▶ Ouvrez le couvercle du Rotary Switch.
- ☞ ▶ Appuyez sur la touche Café à la carte.
A LA CARTE ☞
- ☞ ▶ Tournez le Rotary Switch jusqu'à ce que **A LA CARTE ☞☞☞☞** s'affiche.
- ☞ ▶ Pressez le Rotary Switch **pendant que** **A LA CARTE ☞☞☞☞** s'affiche.
A LA CARTE ☞☞☞☞ apparaît, la quantité d'eau pré réglée s'écoule dans la tasse. La préparation s'arrête automatiquement, **S.V.P** apparaît brièvement sur le visuel. Ensuite, **CHOISIR PRODUIT** s'affiche.



Latte macchiato, Cappuccino

Votre IMPRESSA vous prépare un latte macchiato ou un cappuccino par simple pression d'une touche. Lors de cette opération, vous n'avez pas besoin de déplacer le verre ou la tasse.

Exemple : voici comment préparer un latte macchiato.

Condition : **CHOISIR PRODUIT** est affiché sur le visuel.

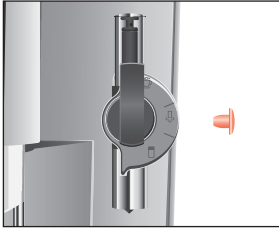

- ▶ Retirez le capuchon protecteur de la buse Cappuccino.
- ▶ Raccordez le tuyau d'aspiration de lait à la buse. Pour une brique de lait, utilisez le tuyau long ; pour un récipient à lait, utilisez le tuyau court.
- ▶ Plongez l'autre extrémité dans une brique de lait ou reliez-la au récipient à lait.

- ▶ Placez un verre sous la buse.
- i** Si vous utilisez la buse Cappuccino Pro, placez le levier de sélection sur la position Mousse de lait .

-  ▶ Appuyez sur la touche Latte macchiato. **LATTE MAC.** et l'intensité de café s'affichent. La préparation de la mousse de lait commence. La préparation s'arrête automatiquement une fois que la quantité de lait préréglée est obtenue.

- i** Une petite pause survient pendant laquelle le lait chaud se sépare de la mousse de lait. C'est ainsi que se forment les couches typiques du latte macchiato. Vous pouvez définir la durée de cette pause en mode de programmation.

La préparation du café commence. La quantité d'eau préréglée s'écoule dans le verre. La préparation s'arrête automatiquement, **E.V.F** apparaît brièvement sur le visuel. Ensuite, **CHOISIR PRODUIT** s'affiche.

Pour garantir le bon fonctionnement de la buse, il est nécessaire de la rincer et de la nettoyer régulièrement. Vous trouverez les descriptions correspondantes au chapitre 5 « Entretien – Buse Cappuccino ».

Café prémoulu

Vous avez la possibilité d'utiliser une deuxième sorte de café, p. ex. un café décaféiné, grâce à l'entonnoir de remplissage pour café prémoulu.

- i** Ne versez jamais plus de deux doses rases de café prémoulu.
- i** N'utilisez pas de café prémoulu trop finement. Il risque de boucher le système et de ne laisser passer le café que goutte à goutte.
- i** Si vous avez versé trop peu de café prémoulu, **TROP PEU FREMOULU** s'affiche et l'IMPRESSA interrompt l'opération.

La préparation de toutes les spécialités de café avec du café prémoulu suit ce modèle.

Exemple : voici comment préparer une tasse de café avec du café prémoulu.

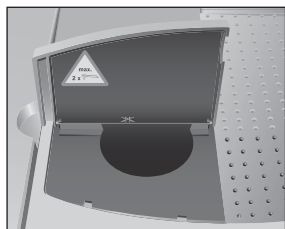

- ▶ Placez une tasse sous l'écoulement de café.
- ▶ Ouvrez le couvercle de l'entonnoir de remplissage pour café prémoulu.
- ▶ Ouvrez le couvercle du Rotary Switch.
- i** ▶ Appuyez sur la touche café prémoulu.
REPLIR FREMOULU / CHOISIR PRODUIT
- ▶ Versez une dose rase de café prémoulu dans l'entonnoir de remplissage.
- ▶ Fermez le couvercle de l'entonnoir de remplissage pour café prémoulu.
- ☞** ▶ Appuyez sur la touche 1 café.
1 CAFE apparaît, la quantité d'eau préréglée s'écoule dans la tasse. La préparation s'arrête automatiquement, **S.V.P** apparaît brièvement sur le visuel. Ensuite, **CHOISIR PRODUIT** s'affiche.

Lait chaud et mousse de lait

- i** Ce chapitre est valable pour la buse Cappuccino **Pro** et Cappuccino **Easy**.

Vous disposez de deux possibilités pour préparer du lait chaud ou de la mousse de lait :

- Portion de lait **☞**
- La quantité de lait préréglée est préparée.

- Lait ☒
 - Du lait est préparé jusqu'à ce que la préparation soit interrompue par pression d'une touche quelconque.

Exemple : voici comment préparer de la mousse de lait.

Condition : CHOISIR PRODUIT est affiché sur le visuel.

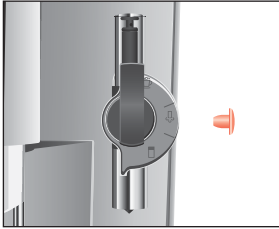

- ▶ Retirez le capuchon protecteur de la buse.
- ▶ Raccordez le tuyau d'aspiration de lait à la buse. Pour une brique de lait, utilisez le tuyau long ; pour un récipient à lait, utilisez le tuyau court.
- ▶ Plongez l'autre extrémité dans une brique de lait ou reliez-la au récipient à lait.

- ▶ Placez une tasse sous la buse.

- i** Si vous utilisez la **buse Cappuccino Pro**, tournez le levier de sélection sur la position Mousse de lait ☒.
- i** Si vous désirez **faire chauffer le lait**, placez le levier de sélection de la buse Cappuccino sur la position Lait ☒.

- ☉ ▶ Au moyen du sélecteur, sélectionnez le symbole portion lait ☒.
- ⏻ ▶ Pressez le sélecteur.
LAIT apparaît, le moussage du lait commence. La préparation s'arrête automatiquement une fois que la quantité de lait préréglée est obtenue. **CHOISIR PRODUIT** apparaît sur le visuel.

Pour garantir le bon fonctionnement de la buse, il est nécessaire de la rincer et de la nettoyer régulièrement. Vous trouverez les descriptions correspondantes au chapitre 5 « Entretien – Buse Cappuccino ».

Eau chaude

Vous disposez de deux possibilités pour préparer de l'eau chaude :

- Portion d'eau chaude ☒
 - La quantité d'eau préréglée s'écoule dans la tasse.
- Eau chaude ☒
 - De l'eau s'écoule de l'écoulement d'eau chaude jusqu'à ce que la préparation soit interrompue par pression d'une touche quelconque.

3 Préparation par simple pression d'un bouton

Pour la préparation d'eau chaude, vous pouvez sélectionner les températures suivantes :

- Basse
- Normale
- Élevée



ATTENTION

Risque de brûlure par projections d'eau chaude.

- ▶ Evitez le contact direct avec la peau.
-

Exemple : voici comment préparer une **portion** d'eau chaude.

Condition : **CHOISIR PRODUIT** est affiché sur le visuel.

- ▶ Placez une tasse sous l'écoulement d'eau chaude.
 - ▶ Au moyen du sélecteur, sélectionnez le symbole portion eau chaude .
 - ▶ Pressez le sélecteur.
- TEMPERAT.** et la température pré réglée s'affichent.

i En appuyant plusieurs fois sur le sélecteur (**dans un délai d'env. 2 secondes**), vous pouvez régler la température selon votre gout personnel. Ce réglage n'est pas mémorisé.

EAU s'affiche, la quantité d'eau pré réglée s'écoule dans la tasse. La préparation s'arrête automatiquement, **CHOISIR PRODUIT** apparaît sur le visuel.



4 Réglages permanents en mode de programmation

Produits

Dans le menu **PRODUITS**, vous pouvez effectuer des réglages personnels pour toutes les boissons au café et au lait ainsi que pour l'eau chaude.

Vous pouvez effectuer les réglages suivants de manière durable :

Produit	Quantité	Intensité du café	Température
1 espresso, 1 café	25 ML – 240 ML	☉ (léger), ☉☉ (doux), ☉☉☉ (normal), ☉☉☉☉ (fort), ☉☉☉☉☉ (extra)	NORMALE, ELEVEE
2 espressi, 2 cafés	25 ML – 240 ML (par tasse)	–	NORMALE, ELEVEE
Café à la carte	25 ML – 240 ML	–	NORMALE, ELEVEE
Latte macchiato, Cappuccino	Quantité de lait : 3 SEC – 120 SEC Pause : 0 SEC – 60 SEC Quantité d'eau : 25 ML – 240 ML	☉ (léger), ☉☉ (doux), ☉☉☉ (normal), ☉☉☉☉ (fort), ☉☉☉☉☉ (extra)	NORMALE, ELEVEE
Portion de lait	3 SEC – 120 SEC	–	–
Lait	–	–	–
Portion d'eau chaude	25 ML – 450 ML	–	BASSE, NORMALE, CHAUD
Eau chaude	–	–	BASSE, NORMALE, CHAUD

















Les réglages permanents en mode de programmation suivent toujours le même modèle.

Exemple : voici comment changer la quantité de lait de latte macchiato de 16 SEC à 20 SEC, la pause de 30 SEC à 40 SEC et la quantité d'eau de 45 ML à 40 ML.

Condition : CHOISIR PRODUIT est affiché sur le visuel.

- ▶ Ouvrez le couvercle du Rotary Switch.

4 Réglages permanents en mode de programmation

-  ▶ Appuyez sur le Rotary Switch jusqu'à ce que **ENTRETIEN** apparaisse sur le visuel.
-  ▶ Tournez le Rotary Switch jusqu'à ce que **PRODUITS** s'affiche.
-  ▶ Appuyez sur le Rotary Switch pour accéder au menu.
CHOISIR PRODUIT
-  À l'étape suivante, vous sélectionnez la touche du produit pour lequel vous souhaitez effectuer le réglage. Aucun produit n'est préparé lors de cette opération.
-  ▶ Appuyez sur la touche Latte macchiato.
CAFE 45 ML
-  ▶ Appuyez sur le Rotary Switch pour accéder au menu.
CAFE 45 ML
-  ▶ Tournez le Rotary Switch jusqu'à ce que **CAFE 40 ML** s'affiche.
-  ▶ Appuyez sur le Rotary Switch pour confirmer le réglage.
CONFIRME ✓ apparaît brièvement sur le visuel.
CAFE 40 ML
-  ▶ Tournez le Rotary Switch jusqu'à ce que **LAIT 16 SEC** s'affiche.
-  ▶ Appuyez sur le Rotary Switch pour accéder au menu.
LAIT 16 SEC
-  ▶ Tournez le Rotary Switch jusqu'à ce que **LAIT 20 SEC** s'affiche.
-  ▶ Appuyez sur le Rotary Switch pour confirmer le réglage.
CONFIRME ✓ apparaît brièvement sur le visuel.
LAIT 20 SEC
-  ▶ Tournez le Rotary Switch jusqu'à ce que **PAUSE 30 SEC** s'affiche.
-  ▶ Appuyez sur le Rotary Switch pour accéder au menu.
PAUSE 30 SEC
-  ▶ Tournez le Rotary Switch jusqu'à ce que **PAUSE 40 SEC** s'affiche.
-  ▶ Appuyez sur le Rotary Switch pour confirmer le réglage.
CONFIRME ✓ apparaît brièvement sur le visuel.
PAUSE 40 SEC
-  ▶ Tournez le Rotary Switch jusqu'à ce que **EXIT** s'affiche.

- ⏻ ▶ Appuyez sur le Rotary Switch pour quitter le menu.
CHOISIR PRODUIT
- 🔄 ▶ Tournez le Rotary Switch jusqu'à ce que EXIT s'affiche.
- ⏻ ▶ Appuyez sur le Rotary Switch pour quitter le menu.
PRODUITS
- 🔄 ▶ Tournez le Rotary Switch jusqu'à ce que EXIT s'affiche.
- ⏻ ▶ Appuyez sur le Rotary Switch pour quitter le mode de programmation.
CHOISIR PRODUIT

Mode d'économie d'énergie (Energy Save Mode, E.S.M.®)

Vous pouvez régler votre IMPRESSA sur différents modes d'économie d'énergie :

- ECONOMISER NON
 - Votre IMPRESSA est toujours prête à l'emploi.
 - Vous pouvez préparer toutes les boissons au café et au lait, ainsi que de l'eau chaude, sans temps d'attente.
- ECONOMISER NIV. 1
 - Pour les boissons au café et l'eau chaude, et uniquement pour ces produits, votre IMPRESSA est toujours prête à l'emploi.
 - Pour la préparation de lait, la machine doit chauffer.
- ECONOMISER NIV. 2
 - Après env. cinq minutes après la dernière préparation, votre IMPRESSA passe à la température d'économie et n'est pas prête à l'emploi.
 - Avant la préparation de café, d'eau chaude ou de lait, la machine doit chauffer.

Exemple : voici comment changer le mode d'économie d'énergie de ECONOMISER NON à ECONOMISER NIV. 1.

Condition : CHOISIR PRODUIT est affiché sur le visuel.

- 🔓 ▶ Ouvrez le couvercle du Rotary Switch.
- ⏻ ▶ Appuyez sur le Rotary Switch jusqu'à ce que ENTRETIEN apparaisse sur le visuel.
- 🔄 ▶ Tournez le Rotary Switch jusqu'à ce que ECONOMISER ENERGIE 1 s'affiche.
- ⏻ ▶ Appuyez sur le Rotary Switch pour accéder au menu.
ECONOMISER NIV. 1
- 🔄 ▶ Tournez le Rotary Switch jusqu'à ce que ECONOMISER NIV. 2 s'affiche.

4 Réglages permanents en mode de programmation

- ▶ Appuyez sur le Rotary Switch pour confirmer le réglage.
CONFIRME ✓ apparaît brièvement sur le visuel.
ECONOMISER ENERGIE 2
- ▶ Tournez le Rotary Switch jusqu'à ce que **EXIT** s'affiche.
- ▶ Appuyez sur le Rotary Switch pour quitter le mode de programmation.
CHOISIR PRODUIT

Extinction automatique

L'extinction automatique de votre IMPRESSA vous permet d'économiser de l'énergie. Lorsque la fonction est activée, votre IMPRESSA s'éteint automatiquement, après la dernière opération, dès que le temps programmé s'est écoulé.

- i** L'extinction automatique peut être programmée entre 0,5 et 15 heures.

Exemple : voici comment modifier l'extinction automatique de **2 H** à **1 H**.

Condition : **CHOISIR PRODUIT** est affiché sur le visuel.

- ▶ Ouvrez le couvercle du Rotary Switch.
- ▶ Appuyez sur le Rotary Switch jusqu'à ce que **ENTRETIEN** apparaisse sur le visuel.
- ▶ Tournez le Rotary Switch jusqu'à ce que **ARRET.APR. 2 H** s'affiche.
- ▶ Appuyez sur le Rotary Switch pour accéder au menu.
ARRET.APR. 2 H
- ▶ Tournez le Rotary Switch jusqu'à ce que **ARRET.APR. 1 H** s'affiche.
- ▶ Appuyez sur le Rotary Switch pour confirmer le réglage.
CONFIRME ✓ apparaît brièvement sur le visuel.
ARRET.APR. 1 H
- ▶ Tournez le Rotary Switch jusqu'à ce que **EXIT** s'affiche.
- ▶ Appuyez sur le Rotary Switch pour quitter le mode de programmation.
CHOISIR PRODUIT

Rinçages

Vous pouvez définir si le rinçage doit être déclenché manuellement à l'allumage de la machine ou doit être déclenché automatiquement.

Vous pouvez régler si le rinçage Cappuccino doit s'effectuer directement ou 10 minutes après la préparation d'une boisson au lait.

Exemple : voici comment régler que le rinçage Cappuccino ait lieu **immédiatement** après la préparation d'une boisson au lait.

Condition : **CHOISIR PRODUIT** est affiché sur le visuel.

- ▶ Ouvrez le couvercle du Rotary Switch.
- ⏻ ▶ Appuyez sur le Rotary Switch jusqu'à ce que **ENTRETIEN** apparaisse sur le visuel.
- 🔄 ▶ Tournez le Rotary Switch jusqu'à ce que **RINÇAGES** s'affiche.
- ⏻ ▶ Appuyez sur le Rotary Switch pour accéder au menu.
RINC. ALLUM MANUEL
- 🔄 ▶ Tournez le Rotary Switch jusqu'à ce que **RINC. CAPPU APRES 10'** s'affiche.
- ⏻ ▶ Appuyez sur le Rotary Switch pour accéder au menu.
RINC. CAPPU APRES 10'
- 🔄 ▶ Tournez le Rotary Switch jusqu'à ce que **RINC. CAPPU TDS** s'affiche.
- ⏻ ▶ Appuyez sur le Rotary Switch pour confirmer le réglage.
CONFIRME ✓ apparaît brièvement sur le visuel.
RINC. CAPPU TDS
- 🔄 ▶ Tournez le Rotary Switch jusqu'à ce que **EXIT** s'affiche.
- ⏻ ▶ Appuyez sur le Rotary Switch pour quitter le menu.
RINÇAGES
- 🔄 ▶ Tournez le Rotary Switch jusqu'à ce que **EXIT** s'affiche.
- ⏻ ▶ Appuyez sur le Rotary Switch pour quitter le mode de programmation.
CHOISIR PRODUIT









Rétablissement de la configuration standard

Dans la rubrique de programme **REINITIAL.**, vous pouvez rétablir la configuration standard de différents réglages :

- **PRODUIT**
 - Vous pouvez rétablir individuellement la configuration standard des réglages (quantité d'eau, arôme, température, etc.) de chaque produit. La configuration standard du double produit correspondant est également rétablie.
- **TS PROD.**
 - La configuration standard des réglages (quantité d'eau, arôme, température) de tous les produits est rétablie.
- **TOUT**
 - La configuration standard de tous les réglages client est rétablie. Ensuite, votre IMPRESSA s'éteint.
- **VIDE.SYST.**
 - Le système se vide. Ensuite, votre IMPRESSA s'éteint.

Exemple : voici comment rétablir la configuration standard des valeurs réglées pour « Espresso ».

Condition : **CHOISIR PRODUIT** est affiché sur le visuel.

- ▶ Ouvrez le couvercle du Rotary Switch.
-  ▶ Appuyez sur le Rotary Switch jusqu'à ce que **ENTRETIEN** apparaisse sur le visuel.
-  ▶ Tournez le Rotary Switch jusqu'à ce que **REINITIAL.** s'affiche.
-  ▶ Appuyez sur le Rotary Switch pour accéder au menu.
REINITIAL. / PRODUIT
-  ▶ Appuyez sur le Rotary Switch.
CHOISIR PRODUIT
-  ▶ Appuyez sur la touche Espresso.
CONFIRME ✓ apparaît brièvement sur le visuel. La configuration standard des réglages pour « Espresso » est rétablie.
REINITIAL. / PRODUIT
-  ▶ Tournez le Rotary Switch jusqu'à ce que **REINITIAL. / EXIT** s'affiche.
-  ▶ Appuyez sur le Rotary Switch pour quitter le menu.
REINITIAL.
-  ▶ Tournez le Rotary Switch jusqu'à ce que **EXIT** s'affiche.
-  ▶ Appuyez sur le Rotary Switch pour quitter le mode de programmation.
CHOISIR PRODUIT









Blocage

Réglages de la rubrique de programme **BLOQUER** :

- **PRODUIT**
 - Chaque produit peut être bloqué individuellement. Sa préparation est alors impossible. Si vous appuyez ensuite sur la touche correspondante, **BLOQUE** s'affiche brièvement sur le visuel.
- **PRE SELECT**
 - La présélection de l'intensité du café pour le café à la carte est bloquée.
- **ENTRETIEN**
 - Tous les programmes d'entretien sont bloqués. Il est impossible de les lancer. La rubrique de programme **ENTRETIEN** est bloquée.

Exemple : voici comment bloquer la touche 2 espressi.

Condition : **CHOISIR PRODUIT** est affiché sur le visuel.

- ▶ Ouvrez le couvercle du Rotary Switch.
-  ▶ Appuyez sur le Rotary Switch **jusqu'à ce que** **ENTRETIEN** apparaisse sur le visuel.
-  ▶ Tournez le Rotary Switch jusqu'à ce que **BLOQUER** s'affiche.
-  ▶ Appuyez sur le Rotary Switch pour accéder à la rubrique de programme.
BLOQUER / PRODUIT
-  Tournez le Rotary Switch pour sélectionner les rubriques de programme **PRE SELECT** et **ENTRETIEN**.
-  ▶ Appuyez sur le Rotary Switch.
CHOISIR PRODUIT
-  ▶ Appuyez sur la touche 2 espressi.
BLOQUE apparaît brièvement sur le visuel.
BLOQUER / PRODUIT
-  Pour annuler le blocage, appuyez sur le Rotary Switch puis sur la touche du produit concerné. **LIBRE** apparaît brièvement sur le visuel.
-  ▶ Tournez le Rotary Switch jusqu'à ce que **BLOQUER / EXIT** s'affiche.

4 Réglages permanents en mode de programmation

- ▶ Appuyez sur le Rotary Switch pour quitter la rubrique de programme.
BLOQUER
- ▶ Tournez le Rotary Switch jusqu'à ce que **EXIT** s'affiche.
- ▶ Appuyez sur le Rotary Switch pour quitter le mode de programmation.
CHOISIR PRODUIT

Unité de quantité d'eau

Vous pouvez changer l'unité de quantité d'eau de « ml » à « oz ».

Exemple : voici comment changer l'unité de quantité d'eau de **ML** à **OZ**.

Condition : **CHOISIR PRODUIT** est affiché sur le visuel.

- ▶ Ouvrez le couvercle du Rotary Switch.
- ▶ Appuyez sur le Rotary Switch **jusqu'à ce que** **ENTRETIEN** apparaisse sur le visuel.
- ▶ Tournez le Rotary Switch jusqu'à ce que **AFFICHAGE ML** s'affiche.
- ▶ Appuyez sur le Rotary Switch pour accéder au menu.
AFFICHAGE ML
- ▶ Tournez le Rotary Switch jusqu'à ce que **AFFICHAGE OZ** s'affiche.
- ▶ Appuyez sur le Rotary Switch pour confirmer le réglage.
CONFIRME ✓ apparaît brièvement sur le visuel.
AFFICHAGE OZ
- ▶ Tournez le Rotary Switch jusqu'à ce que **EXIT** s'affiche.
- ▶ Appuyez sur le Rotary Switch pour quitter le mode de programmation.
CHOISIR PRODUIT

Langue

Vous avez déjà réglé la langue lors de la première mise en service.

Exemple : voici comment changer la langue de **FRANCAIS** à **ENGLISH**.

Condition : **CHOISIR PRODUIT** est affiché sur le visuel.

- ▶ Appuyez sur le Rotary Switch **jusqu'à ce que** **ENTRETIEN** apparaisse sur le visuel.
- ▶ Tournez le Rotary Switch jusqu'à ce que **LANGUE FRANCAIS** s'affiche.

4 Réglages permanents en mode de programmation

- ▶ Appuyez sur le Rotary Switch pour accéder au menu.
LANGUE FRANCAIS
- ▶ Tournez le Rotary Switch jusqu'à ce que LANGUAGE ENGLISH s'affiche.
- ▶ Appuyez sur le Rotary Switch pour confirmer le réglage.
CONFIRMED ✓ apparaît brièvement sur le visuel.
LANGUAGE ENGLISH
- ▶ Tournez le Rotary Switch jusqu'à ce que EXIT s'affiche.
- ▶ Appuyez sur le Rotary Switch pour quitter le mode de programmation.
COFFEE READY

5 Entretien

Votre IMPRESSA dispose des programmes d'entretien intégrés suivants :

- Nettoyage de la buse Cappuccino
- Rinçage de la machine
- Rinçage de la buse Cappuccino
- Nettoyage de la machine
- Détartrage de la machine
- Remplacement du filtre

i Effectuez les nettoyages, le détartrage ou le changement de filtre lorsque la machine vous le demande par un message sur le visuel.

Conseils d'entretien

Pour pouvoir profiter longtemps de votre IMPRESSA et assurer toujours une qualité de café optimale, vous devez l'entretenir quotidiennement.

Pour ce faire, procédez comme suit :

- Videz le récipient à marc de café et le bac d'égouttage. Rincez-les à l'eau chaude.
- Rincez le réservoir d'eau à l'eau claire.
- Démontez et rincez la buse (voir chapitre 5 « Entretien – Rinçage de la buse Cappuccino »).
- Essuyez la surface de la machine avec un chiffon humide.

Nettoyage de la buse Cappuccino

i Ce chapitre s'applique à la **buse Cappuccino Pro** et à la **buse Cappuccino Easy**.

Pour garantir le bon fonctionnement de la buse respective, vous devez la nettoyer **quotidiennement** si vous avez préparé du lait.

ATTENTION

Une détérioration de la machine et la présence de résidus dans l'eau ne sont pas exclues en cas d'utilisation de détergents inadéquats.

- ▶ Utilisez exclusivement les accessoires d'entretien JURA d'origine.

i Votre IMPRESSA ne vous demande pas de nettoyer la buse.

i Le détergent Cappuccino JURA est disponible chez votre revendeur.

- @ Vous pouvez aussi essayer l'opération de « nettoyage de la buse Cappuccino » en ligne. Visitez le Knowledge Builder sur www.jura.com.

Condition : CHOISIR PRODUIT est affiché sur le visuel.

- ▶ Ouvrez le couvercle du Rotary Switch.
- 🕒 ▶ Appuyez sur le Rotary Switch jusqu'à ce que ENTRETIEN apparaisse sur le visuel.
- 🕒 ▶ Appuyez sur le Rotary Switch pour accéder au menu. NETTOYAGE CAPPUCCINO
- 🕒 ▶ Appuyez sur le Rotary Switch. DETERGENT P. CAPPU. apparaît, la touche d'entretien ❖ s'allume.
- ▶ Remplissez un récipient de 250 ml d'eau fraîche et versez-y un bouchon (max. 15 ml) de détergent Cappuccino.
- ▶ Plongez le tuyau d'aspiration de lait dans le récipient contenant la solution de nettoyage.

i Si vous utilisez la **buse Cappuccino Pro**, réglez le levier de sélection sur la position mousse de lait ☺ ou lait ☐.



- ▶ Placez un autre récipient sous la buse.
- ❖ ▶ Appuyez sur la touche d'entretien. CAPPUCCINO / NETTOIE apparaît, la buse et le tuyau sont nettoyés. EAU POUR CAPPUCCINO apparaît, la touche d'entretien ❖ s'allume.
- ▶ Rincez soigneusement le récipient, remplissez-le de 250 ml d'eau fraîche et plongez le tuyau d'aspiration de lait dedans.
- ▶ Videz l'autre récipient et placez-le à nouveau sous la buse.
- ❖ ▶ Appuyez sur la touche d'entretien. CAPPUCCINO / NETTOIE apparaît, la buse et le tuyau sont rincés à l'eau fraîche. CHOISIR PRODUIT s'affiche sur le visuel, votre IMPRESSA est de nouveau prête à l'emploi.



Rinçage de la machine

À l'allumage de l'IMPRESSA, un rinçage est demandé ou déclenché automatiquement après le cycle de chauffage.

En mode de programmation, vous pouvez régler si le rinçage doit être déclenché manuellement au moment de l'allumage ou doit être déclenché automatiquement (voir chapitre 4 « Réglages permanents en mode de programmation – Rinçages »).

À l'extinction de l'IMPRESSA, le cycle de rinçage est déclenché automatiquement.

Vous pouvez faire démarrer le cycle de rinçage manuellement à tout moment.



Condition : CHOISIR PRODUIT est affiché sur le visuel.

- ▶ Placez un récipient sous l'écoulement de café.
- ▶ Ouvrez le couvercle du Rotary Switch.
- ⌚ ▶ Appuyez sur le Rotary Switch jusqu'à ce que ENTRETIEN apparaisse sur le visuel.
- ⌚ ▶ Appuyez sur le Rotary Switch pour accéder au menu. NETTOYER CAPPUCCINO
- ⌚ ▶ Tournez le Rotary Switch jusqu'à ce que RINCER APPAREIL apparaisse.
- ⌚ ▶ Appuyez sur le Rotary Switch pour lancer le cycle de rinçage. APPAR. RINCE

L'opération s'arrête automatiquement ; votre IMPRESSA est de nouveau prête à l'emploi.

Rinçage de la buse Cappuccino

i Ce chapitre s'applique à la buse Cappuccino Pro et à la buse Cappuccino Easy.

Après chaque préparation de lait, l'IMPRESSA demande un rinçage Cappuccino.

En mode de programmation, vous pouvez régler si le rinçage doit s'effectuer **directement** ou **10 minutes** après la préparation (voir chapitre 4 « Réglages permanents en mode de programmation – Rinçages »).

Rinçage sur demande

Condition : CHOISIR PRODUIT / RINCER CAPPUCCINO est affiché sur le visuel et la touche d'entretien ☼ est allumée.



Démarrage manuel du rinçage



- ▶ Placez un récipient sous la buse.
- i** Si vous utilisez la **buse Cappuccino Pro**, réglez le levier de sélection sur la position vapeur ↓.
- ⚡ ▶ Appuyez sur la touche d'entretien.
CAPPU. RINCE apparaît, la buse est rincée.
 La préparation s'arrête automatiquement. **CHOISIR PRODUIT** apparaît sur le visuel.

Vous pouvez déclencher manuellement l'opération de « rinçage de la buse Cappuccino ».

Condition : **CHOISIR PRODUIT** est affiché sur le visuel.

- ▶ Placez un récipient sous la buse.
- i** Si vous utilisez la **buse Cappuccino Pro**, réglez le levier de sélection sur la position vapeur ↓.
- ▶ Ouvrez le couvercle du Rotary Switch.
- ⏻ ▶ Appuyez sur le Rotary Switch **jusqu'à ce que ENTRETIEN** apparaisse sur le visuel.
- ⏻ ▶ Appuyez sur le Rotary Switch pour accéder au menu.
NETTOYER CAPPUCCINO
- ⌚ ▶ Tournez le Rotary Switch jusqu'à ce que **RINCE CAPPUCCINO** s'affiche.
- ⏻ ▶ Appuyez sur le Rotary Switch pour démarrer le rinçage.
CAPPU. RINCE apparaît, la buse est rincée.
 La préparation s'arrête automatiquement. **CHOISIR PRODUIT** apparaît sur le visuel.

Démontage et rinçage de la buse Cappuccino Pro

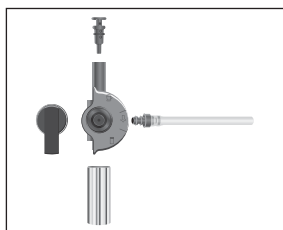

- ▶ Retirez la buse avec précaution du Connector System® en la faisant légèrement tourner.
- ▶ Démontez la buse en ses pièces détachées.
- ▶ Rincez soigneusement toutes les pièces de la buse sous l'eau courante.
- ▶ Réassemblez la buse.
- i** Assurez-vous que tous les composants sont assemblés de manière correcte et fixe afin que la buse puisse fonctionner parfaitement.

Démontage et rinçage de la buse Cappuccino Easy

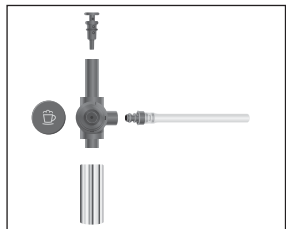

► Fixez la buse soigneusement sur le Connector System®.

► Retirez la buse avec précaution du Connector System® en la faisant légèrement tourner.

► Démontez la buse en ses pièces détachées.

► Rincez soigneusement toutes les pièces de la buse sous l'eau courante.

► Réassemblez la buse.

i Assurez-vous que tous les composants sont assemblés de manière correcte et fixe afin que la buse puisse fonctionner parfaitement.

► Fixez la buse soigneusement sur le Connector System®.

Nettoyage de la machine

Après 220 préparations de café ou 80 rinçages à l'allumage, l'IMPRESSA demande un nettoyage.

ATTENTION

Une détérioration de la machine et la présence de résidus dans l'eau ne sont pas exclues en cas d'utilisation de détergents inadéquats.

► Utilisez exclusivement les accessoires d'entretien JURA d'origine.

i Le programme de nettoyage dure env. 20 minutes.

i N'interrompez pas le programme de nettoyage. Cela compromettrait la qualité du nettoyage.

i Les pastilles détergentes JURA sont disponibles chez votre revendeur.

@ Vous pouvez aussi essayer l'opération de « nettoyage de la machine » en ligne. Visitez le Knowledge Builder sur www.jura.com.

Nettoyage sur demande

Condition : CHOISIR PRODUIT / NETTOYER APPAREIL est affiché et la touche d'entretien ☼ est allumée.

☼ ► Appuyez sur la touche d'entretien.

DUREE ENV. 20 MIN / ALLUMER OUI

i Si vous ne souhaitez pas encore démarrer le nettoyage, tournez le Rotary Switch jusqu'à ce que **ALLUMER NON** s'affiche. En appuyant sur le Rotary Switch, vous quittez le programme d'entretien. La demande de « nettoyage de l'appareil » persiste.

❖ ▶ Appuyez sur la touche d'entretien.

VIDER CUVE

▶ Videz le bac d'égouttage et le récipient à marc de café et remettez-les en place.

PRESSER ENTRETIEN apparaît. La touche d'entretien ❖ s'allume.

▶ Placez un récipient sous l'écoulement de café et sous la buse.

❖ ▶ Appuyez sur la touche d'entretien.

NETTOIE apparaît, le nettoyage commence.

L'opération s'interrompt. **AJOUTER PASTILLE / PRESSER ENTRETIEN** s'affiche, la touche d'entretien ❖ s'allume.

▶ Ouvrez le couvercle de l'entonnoir de remplissage pour café prémoulu.

▶ Jetez une pastille détergente JURA dans l'entonnoir de remplissage.

▶ Fermez le couvercle de l'entonnoir de remplissage.

❖ ▶ Appuyez sur la touche d'entretien.

NETTOIE apparaît, de l'eau s'écoule plusieurs fois de l'écoulement de café et de la buse.

i Vous pouvez suivre l'avancement du nettoyage sur la barre de progression.

L'opération s'interrompt, **VIDER CUVE** apparaît.

▶ Videz le bac d'égouttage et le récipient à marc de café et remettez-les en place.

Le nettoyage est terminé. L'IMPRESSA est de nouveau prête à l'emploi.

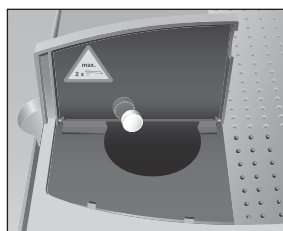

Nettoyage manuel

Vous pouvez déclencher manuellement l'opération de « nettoyage de la machine ».

Condition : **CHOISIR PRODUIT** est affiché sur le visuel.

▶ Ouvrez le couvercle du Rotary Switch.

- ▶ Appuyez sur le Rotary Switch **jusqu'à ce que** ENTRETIEN apparaisse sur le visuel.
- ▶ Appuyez sur le Rotary Switch pour accéder au menu.
NETTOYER CAPPUCCINO
- ▶ Tournez le Rotary Switch jusqu'à ce que NETTOYER APPAREIL apparaisse.
- ▶ Appuyez sur le Rotary Switch.
DUREE ENV. 20 MIN / ALLUMER OUI
- ▶ Continuez avec la **deuxième** demande d'action (indiquée par ▶), comme décrit sous « Nettoyage sur demande ».

Détartrage de la machine



ATTENTION

L'IMPRESSA s'entartre au fil de son utilisation et demande automatiquement un détartrage. L'entartage dépend du degré de dureté de votre eau.

Le détartrant peut provoquer des irritations en cas de contact avec la peau et les yeux.

- ▶ Evitez le contact avec la peau et les yeux.
- ▶ Rincez le détartrant à l'eau claire. Consultez un médecin en cas de contact avec les yeux.

ATTENTION

Une détérioration de la machine et la présence de résidus dans l'eau ne sont pas exclues en cas d'utilisation de détartrants inadéquats.

- ▶ Utilisez exclusivement les accessoires d'entretien JURA d'origine.

ATTENTION

Une détérioration de la machine n'est pas exclue en cas d'interruption du programme de détartrage.

- ▶ Effectuez le détartrage sans interruption.

ATTENTION

Une détérioration des surfaces fragiles par contact avec le détartrant n'est pas exclue.

- ▶ Eliminez immédiatement les projections.

-
- i** Le programme de détartrage dure env. 45 minutes.
 - i** Les pastilles de détartrage JURA sont disponibles chez votre revendeur.
 - i** Si vous utilisez une cartouche filtrante CLARIS et que celle-ci est activée, aucune demande de détartrage ne s'affiche.

@ Vous pouvez aussi essayer l'opération de « détartrage de la machine » en ligne. Visitez le Knowledge Builder sur www.jura.com.

Détartrage sur demande

Condition : CHOISIR PRODUIT / DETARTRE APPAREIL est affiché et la touche d'entretien ☼ est allumée.

☼ ▶ Appuyez sur la touche d'entretien.

DUREE ENV. 45 MIN / ALLUMER OUI

i Si vous ne souhaitez pas encore démarrer le détartrage, tournez le Rotary Switch jusqu'à ce que ALLUMER NON s'affiche. En appuyant sur le Rotary Switch, vous quittez le programme d'entretien. La demande de « détartrage de l'appareil » persiste.

☼ ▶ Appuyez sur la touche d'entretien.

VIDER CUVE

▶ Videz le bac d'égouttage et le récipient à marc de café et remettez-les en place.

AJOUTER PRODUIT

▶ Retirez le réservoir d'eau et videz-le.

▶ Dissolvez entièrement le contenu d'un blister (3 pastilles de détartrage JURA) dans un récipient contenant 600 ml d'eau. Cela peut prendre quelques minutes.

▶ Remplissez le réservoir d'eau vide avec le liquide obtenu et remettez-le en place.

AJOUTER PRODUIT / PRESSER ENTRETIEN apparaît, la touche d'entretien ☼ s'allume.

▶ Retirez la buse du Connector System®.

▶ Placez un récipient sous l'écoulement d'eau chaude et sous le Connector System®.

☼ ▶ Appuyez sur la touche d'entretien.

DETARTRE apparaît, de l'eau coule du Connector System® et de l'écoulement d'eau chaude. La touche d'entretien ☼ clignote pendant le cycle de détartrage.

i Vous pouvez suivre l'avancement du détartrage sur la barre de progression.

L'opération s'interrompt, VIDER CUVE apparaît.

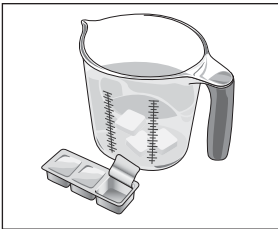



- ▶ Videz les récipients situés sous l'écoulement d'eau chaude et sous le Connector System®.
- ▶ Videz le bac d'égouttage et le récipient à marc de café et remettez-les en place.

RINCER RESERVOIR / REMPLIR RESERVOIR

- ▶ Retirez le réservoir d'eau et rincez-le soigneusement.
- ▶ Remplissez le réservoir d'eau avec de l'eau fraîche et remettez-le en place.

PRESSER ENTRETIEN apparaît, la touche d'entretien ☼ s'allume.

- ▶ Remontez la buse.
- ▶ Placez un récipient sous l'écoulement de café, l'écoulement d'eau chaude et sous la buse.

- ☼ ▶ Appuyez sur la touche d'entretien.

DETARTRE apparaît, de l'eau coule de la buse et de l'écoulement d'eau chaude.

L'opération s'interrompt, APPAR. CHAUFFE apparaît.

APPAR. RINCE apparaît, de l'eau s'écoule de l'écoulement de café. L'opération s'interrompt automatiquement, VIDER CUVE s'affiche.

- ▶ Videz le bac d'égouttage et le récipient à marc de café et remettez-les en place.

Le détartrage est terminé. L'IMPRESSA chauffe pour être de nouveau prête à l'emploi.

- i** En cas d'interruption imprévue du programme de détartrage, rincez soigneusement le réservoir d'eau.

Détartrage manuel

Vous pouvez déclencher manuellement l'opération de « détartrage de la machine ».

Condition : Le message CHOISIR PRODUIT est affiché sur le visuel et le filtre n'est pas activé.

- ▶ Ouvrez le couvercle du Rotary Switch.

- 🕒 ▶ Appuyez sur le Rotary Switch jusqu'à ce que ENTRETIEN apparaisse sur le visuel.

- 🕒 ▶ Appuyez sur le Rotary Switch pour accéder au menu.

NETTOYER CAPPUCCINO

- 🕒 ▶ Tournez le Rotary Switch jusqu'à ce que DETARTRE APPAREIL apparaisse.

Remplacement du filtre

- ▶ Appuyez sur le Rotary Switch.
DUREE ENV. 45 MIN / ALLUMER OUI
- ▶ Continuez avec la **deuxième** demande d'action (indiquée par ▶), comme décrit sous « **Détartrage sur demande** ».
- i** Après le passage de 50 litres d'eau à travers le filtre, celui-ci n'est plus efficace. Votre IMPRESSA demande un remplacement du filtre.
- i** Le filtre est efficace pendant deux mois. Surveillez la durée de vie du filtre à l'aide du disque dateur sur le porte-filtre.
- i** Si la cartouche filtrante CLARIS n'est pas activée, aucune demande de remplacement du filtre n'apparaît.
- @ Vous pouvez aussi essayer l'opération de « remplacement du filtre » en ligne. Visitez le Knowledge Builder sur www.jura.com.

Remplacement sur demande

Voici comment remplacer la cartouche filtrante CLARIS lorsque votre IMPRESSA vous y invite :

Condition : CHOISIR PRODUIT / CHANGER FILTRE est affiché sur le visuel et la touche d'entretien ☘ est allumée.

- ☘ ▶ Appuyez sur la touche d'entretien.
DUREE ENV. 2 MIN / ALLUMER OUI
- i** Si vous ne souhaitez pas encore démarrer le remplacement du filtre, tournez le Rotary Switch jusqu'à ce que ALLUMER NON s'affiche. En appuyant sur le Rotary Switch, vous quittez le programme d'entretien. La demande de « remplacement du filtre » persiste.
- ☘ ▶ Appuyez sur la touche d'entretien.
CHANGER FILTRE / PRESSER ENTRETIEN
- ▶ Retirez le réservoir d'eau et videz-le.
- ▶ Ouvrez le porte-filtre.
- ▶ Retirez l'ancienne cartouche filtrante CLARIS et la rallonge.
- ▶ Montez la rallonge au-dessus de la nouvelle cartouche filtrante.

5 Entretien



- ▶ Enfoncez la cartouche filtrante dans le réservoir d'eau en exerçant une légère pression.
- ▶ Fermez le porte-filtre. Il s'enclenche avec un clic audible.
- ▶ Remplissez le réservoir d'eau avec de l'eau fraîche et remettez-le en place.

- ▶ Placez un récipient (d'au moins 500 ml) sous la buse.

i Si vous utilisez la **buse Cappuccino Pro**, réglez le levier de sélection de la buse sur la position vapeur ☯.

- ⚡ ▶ Appuyez sur la touche d'entretien.
FILTRE RINCE apparaît. De l'eau s'écoule de la buse.

i Vous pouvez interrompre à tout moment le rinçage du filtre. Appuyez pour cela sur une touche quelconque.

i L'eau peut présenter une légère coloration. Celle-ci n'est pas nocive pour la santé et n'affecte pas le goût.

Le rinçage du filtre s'arrête automatiquement au bout d'env. 500 ml. L'IMPRESSA chauffe pour être de nouveau prête à l'emploi.

Remplacement manuel du filtre

Vous pouvez déclencher manuellement l'opération de « remplacement du filtre ».

Condition : Le filtre est actif et **CHOISIR PRODUIT** est affiché sur le visuel.

- ▶ Ouvrez le couvercle du Rotary Switch.
- 🕒 ▶ Appuyez sur le Rotary Switch **jusqu'à ce que** **ENTRETIEN** apparaisse sur le visuel.
- 🕒 ▶ Appuyez sur le Rotary Switch pour accéder au menu.
NETTOYER CAPPUCCINO
- 🕒 ▶ Tournez le Rotary Switch jusqu'à ce que **CHANGER FILTRE** s'affiche.
- 🕒 ▶ Appuyez sur le Rotary Switch.
DUREE ENV. 2 MIN / ALLUMER OUI
- ▶ Continuez avec la **deuxième** demande d'action (indiquée par ▶), comme décrit sous « Remplacement sur demande ».



Nettoyage du récipient à grains



AVERTISSEMENT

Les grains de café peuvent présenter une légère couche graisseuse qui se dépose sur les parois du récipient à grains. Ces dépôts peuvent nuire au résultat du café. Nettoyez donc le récipient à grains de temps en temps.

Risque d'écrasement des doigts dans le broyeur en rotation.

- ▶ Avant d'effectuer des travaux sur le broyeur, éteignez la machine au moyen de la touche marche/arrêt .
 - ▶ Mettez la machine hors tension au moyen de l'interrupteur principal .
-

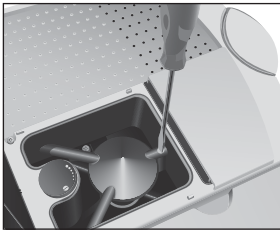

- ▶ Ouvrez le couvercle du récipient à grains et retirez le couvercle protecteur d'arôme.
- ▶ Aspirez les grains avec un aspirateur.
- ▶ Desserrez la vis se trouvant dans le récipient à grains et relevez le protège-doigts.
- ▶ Aspirez les derniers grains avec un aspirateur.
- ▶ Nettoyez le récipient à grains au moyen d'un chiffon sec et doux.
- ▶ Abaissez le protège-doigts et vissez-le à nouveau.
- ▶ Remplissez le récipient à grains de grains de café puis fermez le couvercle protecteur d'arôme et le couvercle du récipient à grains.

Détartrage du réservoir d'eau

Le réservoir d'eau peut s'entartrer. Pour garantir un fonctionnement irréprochable de votre machine IMPRESSA, vous devez détartrer le réservoir d'eau de temps en temps.

- ▶ Retirez le réservoir d'eau.
- ▶ Si vous utilisez une cartouche filtrante CLARIS, retirez-la.
- ▶ Détartratez le réservoir avec un détartrant doux proposé dans le commerce et en vous conformant aux instructions du fabricant.
- ▶ Ensuite, rincez soigneusement le réservoir d'eau.
- ▶ Si vous utilisez une cartouche filtrante CLARIS, remontez-la.
- ▶ Remplissez le réservoir d'eau avec de l'eau fraîche et remettez-le en place.

6 Messages sur le visuel

Message	Cause/Conséquence	Mesure
REPLIR RESERVOIR	Le réservoir d'eau est vide. Vous ne pouvez préparer ni boissons au café, ni eau chaude, ni boissons au lait.	► Remplissez le réservoir d'eau (voir chapitre 1 « Préparation et mise en service – Remplissage du réservoir d'eau »).
VIDER MARC	Le récipient à marc de café est plein. Vous ne pouvez pas préparer de boissons au café ; la préparation d'eau chaude ou de lait est possible.	► Videz le récipient à marc de café et le bac d'égouttage.
VIDER CUVE	Le bac d'égouttage est plein. Vous ne pouvez préparer ni boissons au café, ni eau chaude, ni boissons au lait.	► Videz le bac d'égouttage.
CUVE MANQUE	Le bac d'égouttage n'est pas monté correctement ou n'est pas installé. Vous ne pouvez préparer ni boissons au café, ni eau chaude, ni boissons au lait.	► Mettez le bac d'égouttage en place. ► Nettoyez les contacts métalliques au dos du bac d'égouttage.
REPLIR GRAINS	Le récipient à grains est vide. Vous ne pouvez pas préparer de boissons au café ; la préparation d'eau chaude ou de lait est possible.	► Remplissez le récipient à grains (voir chapitre 1 « Préparation et mise en service – Remplissage du récipient à grains »).
PRESSER ENTRETIEN	La machine IMPRESSA demande un rinçage ou la poursuite d'un programme d'entretien ayant démarré.	► Appuyez sur la touche d'entretien pour démarrer le rinçage ou pour poursuivre le programme d'entretien.
CHOISIR PRODUIT / RINGER CAPPUCCINO	La machine IMPRESSA demande un rinçage Cappuccino.	► Appuyez sur la touche d'entretien pour déclencher le rinçage Cappuccino.

Message	Cause/Conséquence	Mesure
CHOISIR PRODUIT / NETTOYER APPAREIL	Après 220 préparations ou 80 rinçages à l'allumage, l'IMPRESSA demande un nettoyage.	► Effectuez le nettoyage (voir chapitre 5 « Entretien – Nettoyage de la machine »).
CHOISIR PRODUIT / NETTOYER MAINTENANT	Après 250 préparations, l'IMPRESSA demande un nettoyage.	► Effectuez le nettoyage (voir chapitre 5 « Entretien – Nettoyage de la machine »).
CHOISIR PRODUIT / DETARTRE APPAREIL	L'IMPRESSA demande un détartrage.	► Effectuez le détartrage (voir chapitre 5 « Entretien – Détartrage de la machine »).
CHOISIR PRODUIT / DETARTRE MAINTENANT	L'IMPRESSA demande un détartrage.	► Effectuez le détartrage (voir chapitre 5 « Entretien – Détartrage de la machine »).
CHOISIR PRODUIT / CHANGER FILTRE	L'efficacité du filtre est épuisée après le passage de 50 litres d'eau ou au bout de 2 mois.	► Remplacez la cartouche filtrante CLARIS (voir chapitre 5 « Entretien – Remplacement du filtre »).
CHOISIR PRODUIT / CHANGER MAINTENANT	L'efficacité du filtre est épuisée après le passage de 55 litres d'eau.	► Remplacez la cartouche filtrante CLARIS (voir chapitre 5 « Entretien – Remplacement du filtre »).
TROP PEU PREMOULU	Il n'y a pas assez de café prémoulu dans l'entonnoir de remplissage, l'IMPRESSA interrompt l'opération.	► Versez plus de café prémoulu lors de la prochaine préparation (voir chapitre 3 « Préparation par simple pression d'un bouton – Café prémoulu »).

7 Dépannage

Problème	Cause/Conséquence	Mesure
Le broyeur est très bruyant.	Il y a des corps étrangers dans le broyeur.	► Contactez le service clients de votre pays (voir chapitre « Contacts JURA / Mentions légales »).
Trop peu de mousse est produite lors du moussage de lait ou la buse Cappuccino provoque des éclaboussures de lait.	La buse Cappuccino est encrassée ou n'a pas été montée correctement.	► Rincez et nettoyez la buse Cappuccino (voir chapitre 5 « Entretien – Buse Cappuccino »). ► Montez la buse Cappuccino correctement et fixez la buse Cappuccino soigneusement sur le Connector System® (voir chapitre 5 « Entretien – Démontage et rinçage de la buse »).
Le café ne s'écoule que goutte à goutte lors de la préparation de café.	Le café ou le café prémoulu est trop finement moulu et bouche le système.	► Réglez le broyeur sur une mouture moins fine ou utilisez un café prémoulu moins finement moulu (voir chapitre 1 « Préparation et mise en service – Réglage du broyeur »).
Il est impossible de régler la dureté de l'eau.	La cartouche filtrante CLARIS est activée.	► Désactivez la cartouche filtrante CLARIS en mode de programmation.
CHOISIR PRODUIT / REPLIR GRAINS s'affiche bien que le récipient à grains ait été rempli.	Le broyeur n'est pas encore entièrement rempli de grains.	► Préparez une spécialité de café.
CHOISIR PRODUIT / REPLIR GRAINS ne s'affiche pas bien que le récipient à grains soit vide.	Le contrôle des grains est encrassé.	► Nettoyez le récipient à grains (voir chapitre 5 « Entretien – Nettoyage du récipient à grains »).
VIDER CUVE s'affiche en permanence.	Les contacts métalliques du bac d'égouttage sont encrassés ou mouillés.	► Nettoyez et séchez les contacts métalliques au dos du bac d'égouttage.

Problème	Cause/Conséquence	Mesure
REEMPLIR RESER- VOIR s'affiche bien que le réservoir d'eau soit plein.	Le flotteur du réservoir d'eau est coincé.	► Détartrez le réservoir d'eau (voir chapitre 5 « Entretien – Détartrage du réservoir d'eau »).
ERROR 2 s'affiche.	Si la machine a été exposée au froid pendant une longue période, le chauffage est bloqué pour des raisons de sécurité.	► Placez la machine à température ambiante pour la réchauffer.
D'autres messages de type ERROR s'affichent.	–	► Mettez l'IMPRESSA hors tension par l'interrupteur principal. Contactez le service clients de votre pays (voir chapitre « Contacts JURA / Mentions légales »).

- i** Si vous n'avez pas réussi à résoudre les problèmes, contactez le service clients de votre pays (voir chapitre « Contacts JURA / Mentions légales »).

8 Transport et élimination écologique

Transport / Vidange du système

Conservez l'emballage de votre IMPRESSA. Il vous servira à la protéger pendant le transport.

Pour protéger l'IMPRESSA du gel pendant le transport, le système doit être vidangé.

Condition : PRET est affiché sur le visuel.

Condition : CHOISIR PRODUIT est affiché sur le visuel.

- ▶ Appuyez sur le Rotary Switch jusqu'à ce que ENTRETIEN apparaisse sur le visuel.
 - ▶ Tournez le Rotary Switch jusqu'à ce que REINITIAL. s'affiche.
 - ▶ Appuyez sur le Rotary Switch pour accéder à la rubrique de programme.
REINITIAL. / PRODUIT
 - ▶ Tournez le Rotary Switch jusqu'à ce que REINITIAL. / VIDE.SYST. s'affiche.
 - ▶ Appuyez sur le Rotary Switch.
VIDER RESERVOIR
 - ▶ Retirez le réservoir d'eau.
PRESSER ENTRETIEN s'affiche, la touche d'entretien  s'allume.
 - ▶ Placez un récipient sous l'écoulement d'eau chaude et un autre sous la buse Cappuccino.
 - ▶ Appuyez sur la touche d'entretien.
SYSTEME VIDE s'affiche, un peu d'eau s'écoule de l'écoulement d'eau chaude et de la buse Cappuccino. L'opération s'arrête automatiquement, l'IMPRESSA s'éteint.
- i** À la prochaine mise en service, vous devrez de nouveau remplir le système (voir chapitre 1 « Préparation et mise en service – Première mise en service »).



Élimination



Éliminez les anciens appareils de manière écologique.

Les anciens appareils contiennent des matériaux recyclables de valeur qui doivent être récupérés. Veuillez donc éliminer les machines usagées en recourant aux systèmes de collecte appropriés.

9 Caractéristiques techniques

Tension	220–240 V ~, 50 Hz
Puissance	1450 W
Marque de conformité	CE 
Emission sonore	$L_p < 70$ dB (A)
Consommation d'énergie ECONOM. NON	40 Wh
Consommation d'énergie ECONOM. NIV.1	20 Wh
Consommation d'énergie ECONOM. NIV.2	15 Wh
Pression de la pompe	statique, max. 15 bars
Contenance du réservoir d'eau	5,7 l
Contenance du récipient à grains	280 g
Contenance du récipient à marc de café	max. 40 portions
Longueur du câble	env. 1,1 m
Poids	13,8 kg
Dimensions (l x h x p)	41 x 47 x 39 cm

Index

A

Adaptation durable de la quantité d'eau à la taille de la tasse 19

Adresses 60

Allumage 16

B

Bac d'égouttage 4

Buse Cappuccino

Buse Cappuccino Easy 10

Buse Cappuccino Pro 10

Nettoyage 40

Rinçage 42

Buse Cappuccino Easy

Démontage et rinçage 44

Buse Cappuccino Pro 4, 10

Démontage et rinçage 43

C

Café 26

Café à la carte 26

Café en poudre

Café prémoulu 28

Café prémoulu 28

Entonnoir de remplissage 4

Cappuccino 26

Caractéristiques techniques 57

Cartouche filtrante CLARIS

Mise en place et activation 12

Remplacement 49

Connector System® 4, 10

Consultation d'informations et du statut d'entretien 22

Consultation du statut d'entretien 22

Contacts 60

Contacts JURA 60

Couvercle

Entonnoir de remplissage pour café prémoulu 4

Récipient à grains 4

Couvercle protecteur d'arôme 4

D

Dépannage 54

Détartrage

Machine 46

Réservoir d'eau 51

Dureté de l'eau 14

Mesure et réglage 14

E

Eau chaude 29

Portion d'eau chaude 29

Écoulement d'eau chaude 4

Écoulement de café, réglable en hauteur 4

Entonnoir de remplissage pour café prémoulu 4

Entretien 40

Conseils d'entretien 40

Erreurs

Dépannage 54

Espresso 25

Extinction 16

Extinction automatique 34

F

Filtre

Mise en place 12

Remplacement 49

Finesse de mouture

Réglage du broyeur 15

Sélecteur de finesse de mouture 4

H

Hot-line 60

I

Installation 10

Internet 10

Interrupteur principal 4

L

Lait

Chaud 28

Portion de lait 28

Lait chaud 28

Langue 38

Latte macchiato 26

M

Machine

Allumage 16

Détartrage 46

Extinction 16

Installation 10

Nettoyage 44

Rinçage 42

Messages sur le visuel 52

Mise en service, Première 11

- Mode de programmation 31
 - Extinction automatique 34
 - Langue 38
 - Produits 31
 - Rinçages 35
 - Unité de quantité d'eau 38
- Mousse de lait 28
- N**
 - Nettoyage
 - Buse Cappuccino 40
 - Machine 44
 - Récipient à grains 51
- P**
 - Possibilités de commande 17
 - Pour votre sécurité 6
 - Première mise en service 11
 - Préparation
 - Café 26
 - Café à la carte 26
 - Café prémoulu 28
 - Cappuccino 26
 - Eau chaude 29
 - Espresso 25
 - Lait 28
 - Latte macchiato 26
 - Par pression d'un bouton 25
 - Problèmes
 - Dépannage 54
- R**
 - Récipient à grains
 - Couvercle 4
 - Couvercle protecteur d'arôme 4
 - Nettoyage 51
 - Remplissage 11
 - Récipient à marc de café 4
 - Réglages
 - Adaptation durable de la quantité d'eau à la taille de la tasse 19
 - Réglages permanents en mode de programmation 31
 - Réglages uniques avant et pendant la préparation 18
 - Réglages permanents en mode de programmation 31
 - Réglages uniques avant et pendant la préparation 18
- Remplissage
 - Récipient à grains 11
 - Réservoir d'eau 10
- Réservoir d'eau 4
 - Détartrage 51
 - Remplissage 10
- Rinçage
 - Buse Cappuccino 42
 - Machine 42
- Rinçages 35
- Rotary Switch 5
- S**
 - Sécurité 6
 - Sélecteur 5
 - Sélecteur de finesse de mouture 4
 - Service clients 60
- T**
 - Téléphone 60
- V**
 - Vidange du système 56
 - Visuel, messages 52

Contacts JURA / Mentions légales

Votre revendeur JURA:

JURA Elektroapparate AG
Kaffeeweltstrasse 10
CH-4626 Niederbuchsiten
Tél. +41 62 38 98 233

@ Vous trouverez les coordonnées pour votre pays en ligne sur
www.jura.com.

Directives

L'appareil est conforme aux directives suivantes :

- 2006/42/CE – directive relative aux machines
- 2004/108/CE – compatibilité électromagnétique
- 2009/125/CE – directive sur les produits consommateurs d'énergie

Modifications techniques

Sous réserve de modifications techniques.

Les illustrations utilisées dans le livre de l'IMPRESSA Xs95/Xs90 One Touch montrent le modèle IMPRESSA Xs95 Platine. Votre IMPRESSA peut différer par certains détails.

Vos réactions

Votre avis compte pour nous !

Utilisez le lien de contact sur www.jura.com.

Copyright

Le mode d'emploi contient des informations protégées par un copyright. Il est interdit de photocopier ou de traduire ce mode d'emploi dans une langue étrangère sans l'accord écrit préalable de JURA Elektroapparate AG.