

NOTICE des SÈCHE-SERVIETTES SOUFFLANTS ECOGESTES® ZENITH

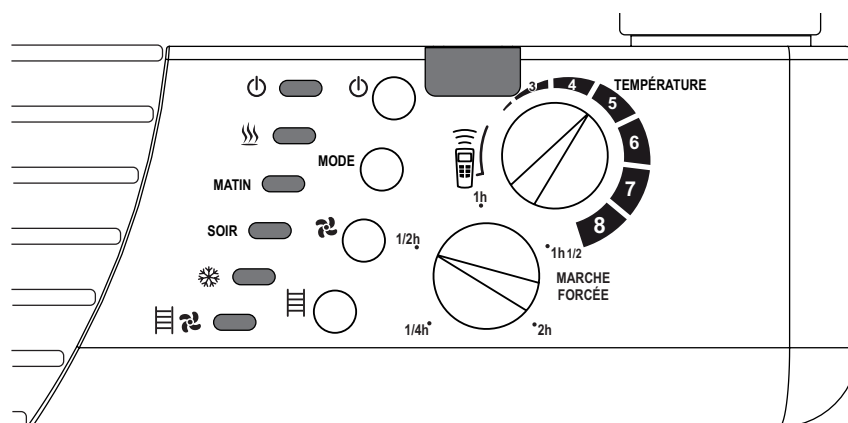

*Plus besoin d'éteindre et d'allumer votre sèche-serviettes pour faire des économies d'énergie. Le thermostat électronique intelligent ECOGESTES le fait pour vous et vous permet de réaliser jusqu'à **23%* d'économie.***

Totalement automatique et sans aucune programmation, le thermostat ECOGESTES élimine la consommation inutile de chauffage tout en assurant un confort optimal.

SOMMAIRE

1. Consignes de sécurité	p.2
2. Installation	p.3
2.1. Recommandations importantes	p.3
2.2. Installation électrique	p.4
2.3. Montage	p.4
3. Utilisation sans télécommande	p.6
4. Utilisation de la télécommande	p.9
5. En cas de problèmes	p.13
6. Garantie	p.13
7. Spécifications techniques	p.14

Veillez lire attentivement les consignes de sécurité et les recommandations importantes avant d'installer et de mettre en marche l'appareil.

1. CONSIGNES DE SÉCURITÉ

MISES EN GARDE

- Pour éviter une surchauffe, ne pas couvrir la sortie d'air chaud de l'appareil de chauffage.
- Pour éviter tout danger pour les très jeunes enfants, il est recommandé d'installer cet appareil de façon telle que le barreau chauffant le plus bas soit au moins à 60 cm du sol, et de ne pas actionner le chauffage soufflant en leur présence.
- Attention : l'appareil peut devenir très chaud, surtout pendant la montée en température de la salle de bain quand l'appareil fonctionne à pleine puissance.
(Les modèles chromés donnent au toucher une sensation de chaleur plus importante que les modèles peints à cause de la meilleure conduction thermique du chrome).
- L'appareil est destiné seulement au séchage du linge mouillé à l'eau.
- L'appareil ne doit pas être placé juste en-dessous d'une prise de courant.
- Cet appareil n'est pas prévu pour être utilisé par des personnes (y compris les enfants) dont les capacités physiques, sensorielles ou mentales sont réduites, ou des personnes dénuées d'expérience ou de connaissance, sauf si elles ont pu bénéficier, par l'intermédiaire d'une personne responsable de leur sécurité, d'une surveillance ou d'instructions préalables concernant l'utilisation de l'appareil.
- Il convient de surveiller les enfants pour s'assurer qu'ils ne jouent pas avec l'appareil.
- La grille soufflant l'air chaud sur le devant et le filtre d'entrée d'air à l'arrière ne doivent pas être obstrués même partiellement.
- L'appareil ne doit pas être utilisé à l'extérieur.
- L'appareil ne doit pas être démonté pour éviter tout risque de choc électrique.
- L'appareil est uniquement destiné à un usage domestique.
- Si le câble d'alimentation est endommagé, il doit être remplacé par le fabricant, son service après vente ou des personnes de qualification similaire afin d'éviter un danger.
- Cet appareil de chauffage est rempli d'une quantité précise d'un liquide caloporteur ; les réparations nécessitant l'ouverture du réservoir du liquide ne doivent être effectuées que par le fabricant ou son service après-vente qui doit être contacté en cas de fuite.
- Eloignez l'appareil de tout matériaux inflammables (rideau, meuble,...).
- N'installez pas l'appareil à proximité d'une gazinière, d'un four à gaz, de flammes ou de liquides inflammables.
- Nettoyez l'appareil avec un chiffon légèrement humidifié après avoir coupé le disjoncteur qui alimente l'appareil.
- N'utilisez pas de solvants chimiques pour nettoyer la surface de l'appareil au risque de la rayer, de l'endommager ou même de la déformer.

IMPORTANT : Le logo ci-contre indique que le produit peut contenir en quantité réduite des matériaux néfastes pour l'environnement. Aussi lors de la mise au rebut, vous devez respecter la réglementation en vigueur quant à l'élimination de l'appareil et du liquide caloporteur qu'il renferme. Nous vous remercions de les déposer dans un endroit prévu à cet effet et dans le respect de l'environnement. Vous devez également rapporter vos piles usagées à votre revendeur ou les déposer dans un centre de récupération ou dans les bacs de récupération réservés à cet effet.

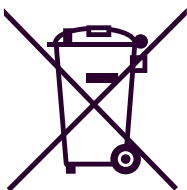

2. INSTALLATION

2.1. RECOMMANDATIONS IMPORTANTES

- Ce sèche-serviettes est un appareil IP24 et de classe II qui peut être installé, selon la norme NFC 15100, dans le volume de protection 3 et partiellement dans le volume 2 d'une salle de bain à la condition que les interrupteurs et dispositifs de commande ne puissent pas être touchés par une personne qui se trouve dans la douche ou la baignoire. L'installation dans le volume 1 est interdite.

- Respectez les distances minimales pour l'emplacement de l'appareil (voir schéma ci-dessous) :

- 60 cm minimum d'une douche ou d'une baignoire (volumes 1 et 2 interdits).
- 15 cm minimum du sol.
- 15 cm minimum d'un mur, du plafond ou de tout obstacle (étagère, meuble...).
- 100 cm sans obstacle en face de la grille soufflant l'air chaud.

- N'installez pas l'appareil dans un courant d'air susceptible de perturber sa régulation (sous une Ventilation Mécanique Centralisée, etc...) .

- N'installez pas l'appareil sous une prise de courant.

- L'appareil doit être fixé au mur verticalement, le thermostat en bas. Il est interdit de monter l'appareil dans un autre sens.

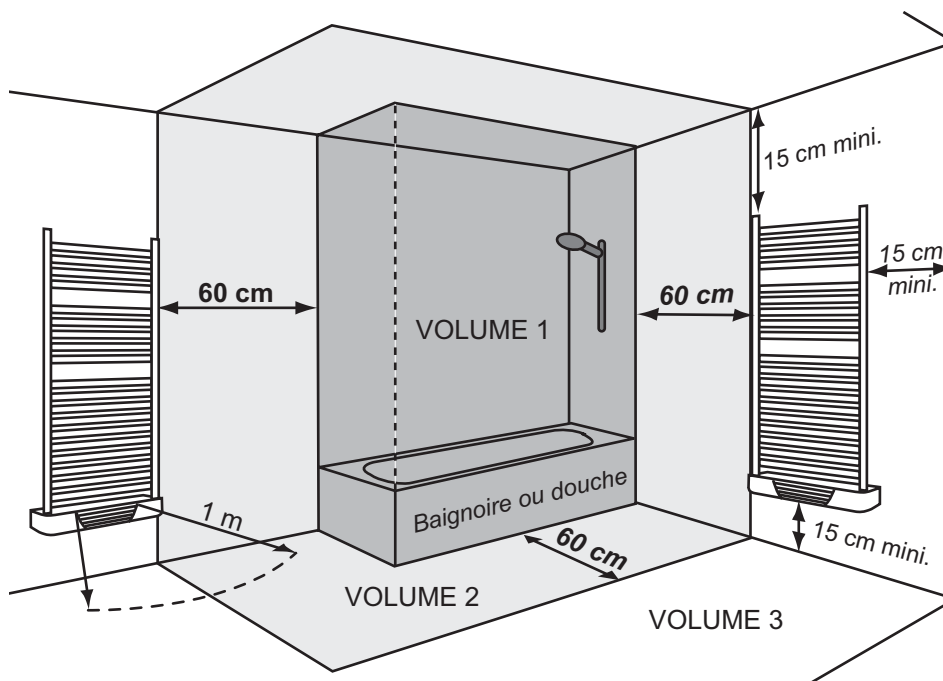

2.2. INSTALLATION ELECTRIQUE

ATTENTION : avant d'intervenir, coupez l'électricité au disjoncteur principal.

- L'installation doit être réalisée dans les règles de l'art et être conforme aux normes en vigueur dans le pays (NFC 15100 en France).
- L'appareil doit être raccordé dans un boîtier mural normalisé placé à 25 cm au moins du sol. L'appareil ne doit pas être raccordé sur une prise murale avec une fiche secteur.
- Un moyen de déconnexion du réseau d'alimentation ayant une distance d'ouverture des contacts de tous les pôles doit être prévu dans la canalisation fixe conformément aux règles d'installation.
L'appareil doit donc être alimenté par une ligne dédiée protégée par un disjoncteur différentiel 30mA calibré 16A qui doit servir de dispositif de coupure omnipolaire. Aucun autre appareil ou prise secteur ne doit être raccordé à ce disjoncteur.
- En cas d'utilisation du fil pilote, celui-ci doit également être protégé par un disjoncteur différentiel 30mA dédié.
- **L'appareil de classe II (double isolation) ne doit pas être raccordé au fil de terre de couleur vert et jaune qui peut être présent dans le boîtier mural.**
- Le fil pilote doit être raccordé uniquement si l'installation comporte un gestionnaire d'énergie ou un programmateur à fil pilote. **Sinon le fil pilote de l'appareil ne doit pas être raccordé et doit être isolé.**

RACCORDEMENT ELECTRIQUE

Fil bleu ou gris clair = Neutre (230V)

Fil marron ou rouge = Phase (230V)

Fil noir = Fil pilote (attention de ne pas le connecter à la terre)

2.3. MONTAGE

RECOMMANDATIONS IMPORTANTES :

- Lors du montage, l'appareil ne doit pas reposer sur sa soufflerie qui risquerait d'être endommagée.
- Ne basculez pas vers l'avant le sèche-serviettes quand il est accroché au support mural.
- Choisissez des vis (diamètre 5mm) et chevilles adaptés au matériau du mur et au poids de l'appareil.
- Vérifiez que le mur puisse supporter le poids du sèche-serviettes.

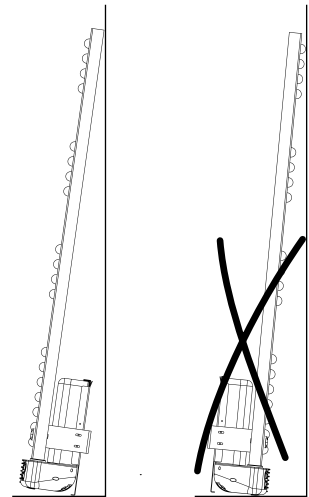

- 1- Placez horizontalement le support mural contre le mur. Repérez les trous de perçage qui doivent être à 28 cm au moins du sol.
- 2- A l'aide d'un niveau à bulle, corrigez les repères de perçage pour qu'ils soient alignés horizontalement.
Conseil : si possible, percez dans les joints des carreaux de faïence.
- 3- Percez les trous des chevilles, insérez les chevilles dans le mur et vissez le support mural.
Conseil : fixez avec 4 vis si la fixation avec 2 vis semble insuffisamment solide, car le

support mural porte tout le poids du sèche-serviettes.

4- Insérez une rondelle dans chaque plot, puis vissez les 2 plots avec les rondelles sur les 2 tubes entre 2 barreaux en haut du sèche-serviettes (voir dessin ci-dessous).

5- Insérez les manchons sur les tubes.

6- Accrochez le sèche-serviettes sur le support mural.

IMPORTANT : Ne basculez pas vers l'avant le sèche-serviettes quand il est accroché au support mural.

7- Repérez sur le mur la position des 2 manchons.

8- Reposez au sol le sèche-serviettes.

9- Repérez les trous de perçage puis, à l'aide d'un niveau à bulle, corrigez les pour qu'ils soient alignés horizontalement.

10- Percez les trous des chevilles, insérez les chevilles dans le mur et vissez les 2 manchons au mur.

11- Désérrez un peu les 2 plots pour donner du jeu aux tubes.

12- Accrochez le sèche-serviettes sur le support mural.

13- Insérez les tubes dans les manchons.

14- Vissez la vis de blocage dans le trou des tubes en positionnant le sèche-serviettes verticalement.

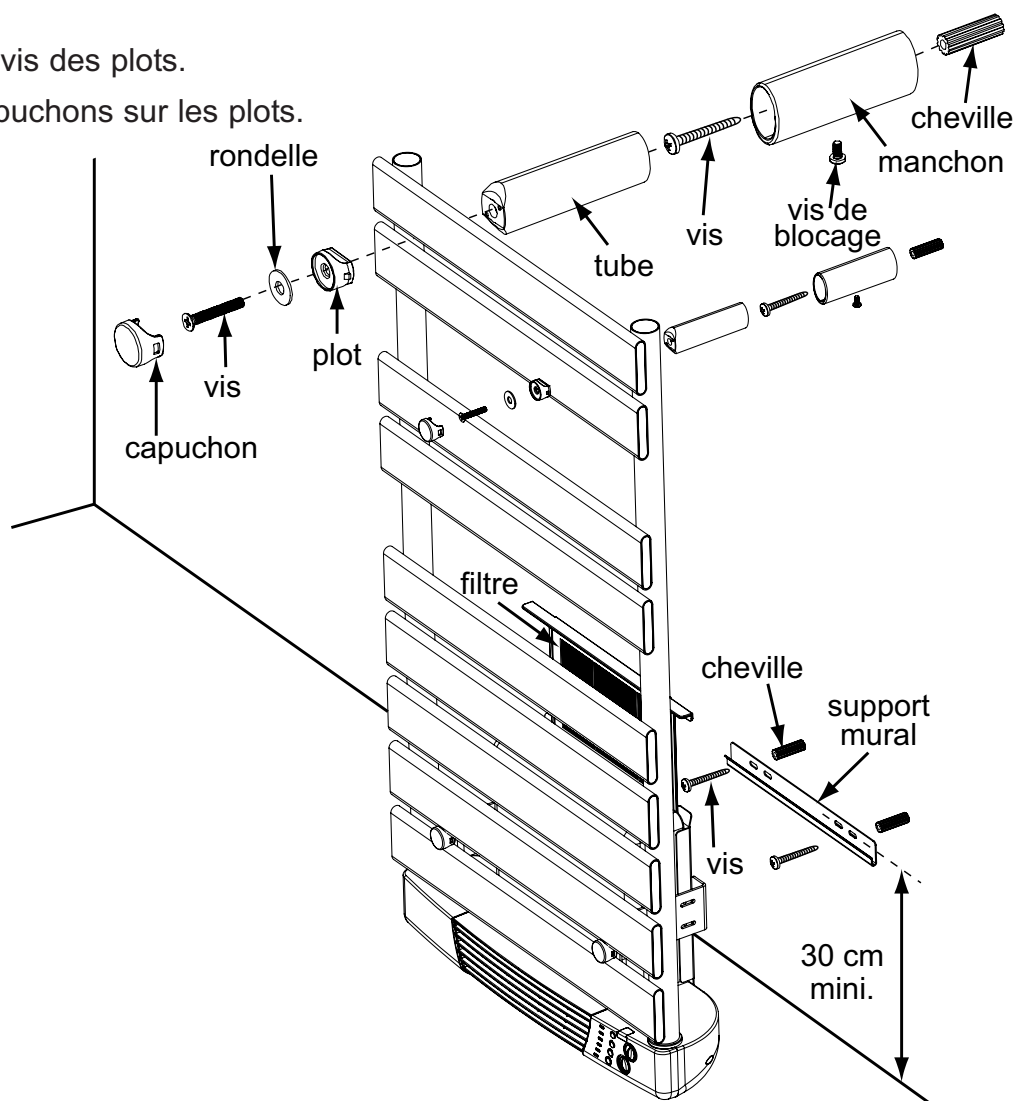

15- Resserrez les vis des plots.

16- Clipsez les capuchons sur les plots.



3. UTILISATION sans télécommande

MARCHE-ARRÊT

- La touche  met en marche ou arrête l'appareil ; le voyant  s'allume ou s'éteint. Cette touche peut être utilisée pour des arrêts momentanés (aération de la pièce).
- Le voyant  est le témoin de chauffe.

Sélection du MODE

- La touche **MODE** sélectionne successivement les différents modes suivants.

Important : le bouton de température ne doit pas être sur la position .

Mode CONFORT ou Mode Fil Pilote

Voyants **MATIN, SOIR** et  éteints = température de Confort en permanence.

- Si l'appareil est raccordé par le fil pilote à un programmateur externe, ce programmateur peut sélectionner :

- Mode Arrêt : arrêt de l'appareil.
- Mode Confort : température de Confort réglée par le bouton de Réglage de température.
- Mode Confort - 1 : température de Confort moins 1°C.
- Mode Confort - 2 : température de Confort moins 2°C.
- Mode ECO (économique) : température de Confort moins 3,5°C.
- Mode Hors gel : température de régulation de 7°C.

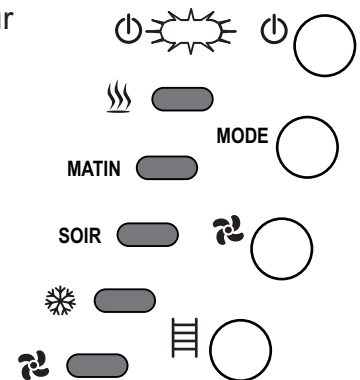

Modes d'ÉCONOMIE D'ÉNERGIE

Ces 3 programmes sont adaptés à différents horaires d'occupation de la salle de bain et permettent une réelle économie d'énergie sans aucune intervention de votre part, **sans programmateur externe et sans fil pilote** :

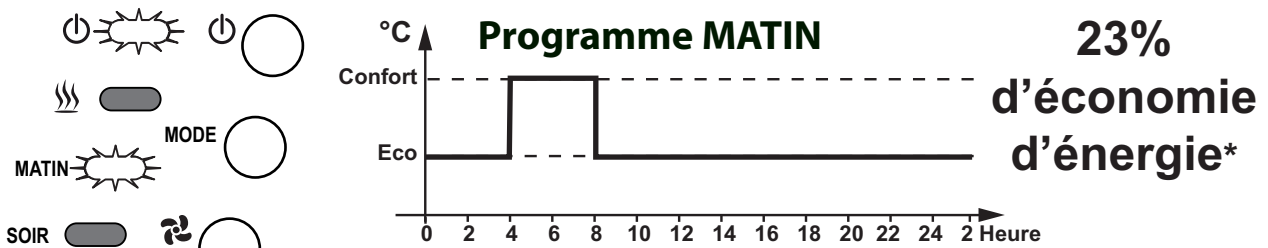

Voyant **MATIN** allumé = de 4h à 8h du matin, la température de Confort est sélectionnée automatiquement (sans fil pilote). En dehors de cette plage horaire, la température redescend automatiquement en mode économique.

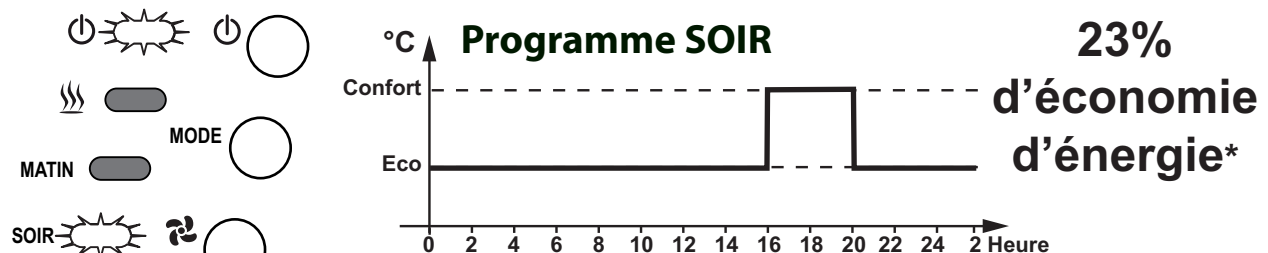

Voyant **SOIR** allumé = de 16h à 20h, la température de Confort est sélectionnée automatiquement (sans fil pilote). En dehors de cette plage horaire, la température redescend automatiquement en mode économique.

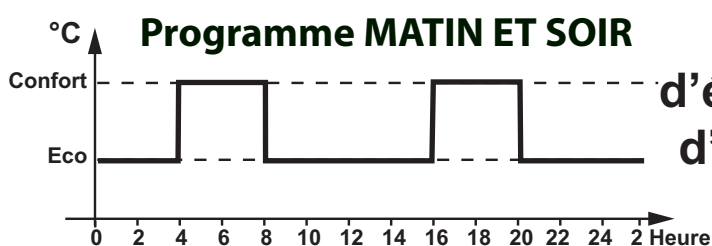
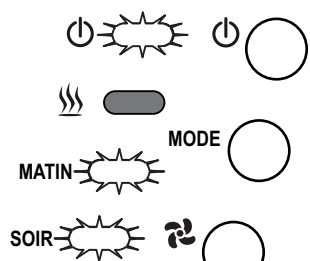

19%
d'économie
d'énergie*

Voyants **MATIN** et **SOIR** allumés = de 4h à 8h puis de 16h à 20h, la température de Confort est sélectionnée automatiquement (sans fil pilote). En dehors de cette plage horaire, la température redescend automatiquement en mode économique.

Mode HORS-GEL

Voyant allumé = Hors-gel

- Sélectionne une température constante de 7°C quelque soit le réglage du bouton de température.

Mode MARCHÉ FORCÉE SÈCHE-SERVIETTES

- La touche met en marche ou arrête la Marche forcée du sèche-serviettes à sa température maximale durant 1/4h à 2h. Ce temps est réglé par le bouton **MARCHÉ FORCÉE**. Le voyant clignote en permanence en Marche forcée.

Remarques :

- la Marche forcée Sèche-serviettes est équivalent à un réglage de température sur 8.
- la soufflerie n'est pas activée.
- à l'arrêt de la Marche forcée, le thermostat revient au mode et à la température précédemment réglés.

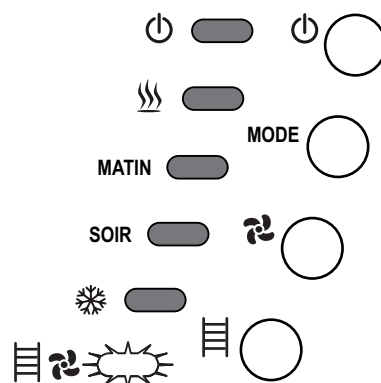

Mode MARCHÉ FORCÉE SOUFFLERIE

- La touche met en marche ou arrête la Marche forcée de la soufflerie chauffante de 1000 W durant 1/4h à 2h. Ce temps est réglé par le bouton **MARCHÉ FORCÉE**. Le voyant clignote en permanence en Marche forcée.

Remarques :

- la Marche forcée Soufflerie ne modifie pas le réglage de température du sèche-serviettes.
- les 2 Marches forcées ne peuvent pas fonctionner en même temps.
- après chaque arrêt, la soufflerie redémarre quelques secondes sans chauffage pour refroidir l'élément chauffant.

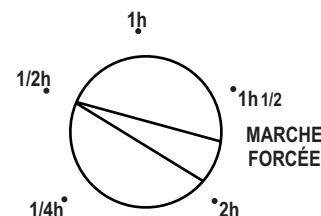

RÉGLAGE de la température de CONFORT

- Ce bouton règle la température de Confort souhaitée entre 15°C et 30°C.

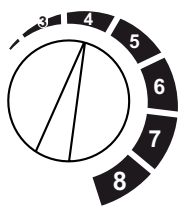

Ce qu'il faut faire :

- Réglez le bouton sur 4 : le voyant  s'allume quand la température réglée est supérieure à la température ambiante.



- Si la température ambiante de la pièce dépasse la température souhaitée, diminuez le réglage de température jusqu'à ce que le voyant  s'éteigne.
- Attendez au moins une heure que la température ambiante se stabilise avant d'ajuster le réglage.

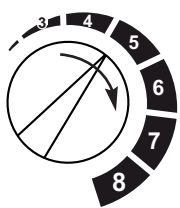

- Si la température ambiante n'arrive pas à atteindre la température souhaitée, augmentez le réglage.
- Attendez au moins une heure que la température ambiante se stabilise avant d'ajuster le réglage.

- Quand la température de Confort vous convient, repérez une fois pour toute la position de réglage.

Remarques :

- La position  ne doit pas être sélectionnée lors de ce réglage.
- La température ambiante atteinte dépend de la position du bouton de réglage ainsi que du volume et de l'isolation de la pièce.
- La température ECO est par défaut 3,5°C en dessous de la température de Confort. La télécommande permet de modifier cet écart de 0°C à 9,5°C.

MISE À L'HEURE automatique

- La mise à l'heure et le changement d'heure (heure d'été/heure d'hiver) du sèche-serviettes s'effectuent automatiquement tous les jours.
- La mise à l'heure de la télécommande n'est pas automatique.

CONSEILS D'UTILISATION

- La température de la pièce ne montera pas plus vite en augmentant le réglage.
- Attendez quelques heures que la température ambiante de la pièce se stabilise avant d'ajuster le réglage de température.
- Lorsque vous aérez la pièce, arrêtez l'appareil.

ENTRETIEN

- Nettoyez l'appareil quand il est froid avec un produit ménager non corrosif ni abrasif.
- Nettoyez régulièrement le filtre, les entrées et sorties d'air à l'aide d'un aspirateur ou d'une brosse.

4. UTILISATION de la TÉLÉCOMMANDE

(uniquement pour les modèles équipés d'une télécommande)

Sélection du MODE TÉLÉCOMMANDE

- Tournez le bouton de température sur la position télécommande :

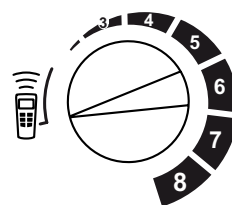

Remarques :

- En mode Télécommande, la touche **MODE** du sèche-serviettes est inactive et les voyants **MATIN**, **SOIR** et **Hors-gel** du sèche-serviettes sont éteints. Les autres touches et voyants du sèche-serviettes restent fonctionnelles.
- Le sèche-serviettes émet un bip sonore pour confirmer la réception d'un ordre de la télécommande. Dirigez bien la télécommande vers le sèche-serviettes si le bip sonore n'est pas émis.

Description de l'ÉCRAN de la TÉLÉCOMMANDE

The diagram shows a rectangular display screen with the following elements and labels:

- Mode CONFORT**: Indicated by a sun icon.
- Mode ECO**: Indicated by a leaf icon.
- Marche forcée soufflerie**: Indicated by a fan icon.
- Marche forcée sèche-serviettes**: Indicated by a sun and fan icon.
- Mode Hors Gel**: Indicated by a snowflake icon.
- Verrouillage des touches**: Indicated by a padlock icon.
- Réglage de la consigne de température**: Indicated by the number **5.0** on the screen.
- Plage horaire du Programme**: Indicated by a bar chart showing hours 1h, 3, 5, 7, 9, 11, 13, 15, 17, 19, 21, 23.
- Jour**: Indicated by the days of the week: Lun, Mar, Mer, Jeu, Ven, Sam, Dim.

MARCHE-ARRÊT

- Appuyez sur la touche  de la télécommande pour mettre en marche ou arrêter l'appareil :
 - En marche, l'écran de la télécommande affiche les réglages en cours.
 - A l'arrêt, l'écran n'affiche rien.

DÉVERROUILLAGE des touches de la télécommande

Les touches de la télécommande se verrouillent automatiquement 40 secondes après le dernier appui sur une des touches : le logo verrouillage s'affiche à l'écran.

- Appuyez simultanément 3 secondes sur les touches **+** et **-** pour déverrouiller les touches.

IMPORTANT : les touches doivent être déverrouillées pour tous les réglages suivants.

Sélection du MODE CONFORT, ECO, HORS-GEL ou PROGRAMME

- Appuyez sur la touche **MODE** pour sélectionner successivement le mode CONFORT, ECO, HORS-GEL ou PROGRAMME ; le voyant correspondant est affiché sur la télécommande (le Mode PROGRAMME affiche la plage horaire du jour ; les touches **+** et **-** permettent de visualiser les programmes des autres jours de la semaine).

Remarque : Confort et Hors-gel sont décrits au § Utilisation sans télécommande.

RÉGLAGE de la température de CONFORT

- Sélectionnez le mode CONFORT.
- Appuyez sur la touche **+** ou **-** pour régler la consigne de température de 1.0 à 8.0.

Remarque : le paragraphe "Utilisation sans télécommande" décrit le principe de réglage.

RÉGLAGE de la température ECO

La température ECO n'est pas réglable directement, mais l'écart entre la température CONFORT et la température ECO peut être réglée. Il est par défaut de -3,5°C.

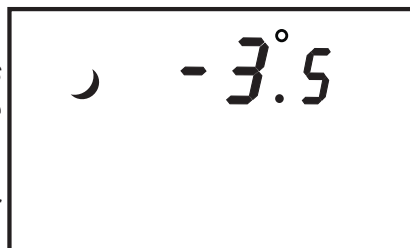

- Appuyez sur la touche **MODE** pendant 3 secondes pour sélectionner le réglage d'écart.
- Réglez l'écart de température de 0°C à -9,5°C avec la touche **+** ou **-**.
- Appuyez sur la touche **OK** pour valider et quitter.

MISE À L'HEURE de la télécommande

- Sélectionnez le mode CONFORT, ECO ou Hors-Gel avec la touche **MODE**.
- Appuyez 3 secondes sur la touche **PROG** : l'heure clignote.
- Réglez l'heure avec la touche **+** ou **-**.
- Appuyez une fois sur la touche **PROG** : les minutes clignent.
- Réglez les minutes avec la touche **+** ou **-**.
- Appuyez une fois sur la touche **PROG** : le jour clignote.
- Sélectionnez le jour de la semaine avec la touche **+** ou **-**.
- Appuyez sur la touche **OK** pour valider et quitter.

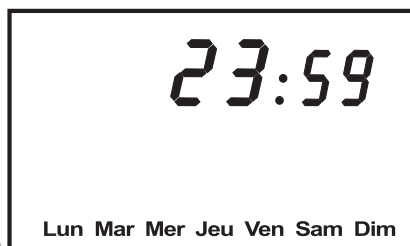

Choix du PROGRAMME

- Sélectionnez le mode PROGRAMME avec la touche **MODE**.
 - Appuyez 3 secondes sur la touche **PROG** : la programmation du jour s'affiche et "Pr" clignote.
 - Appuyez plusieurs fois sur la touche **PROG** pour sélectionner un jour de la semaine (pour l'exemple le lundi).
 - Sélectionnez avec la touche **+** ou **-** le programme du lundi parmi les 26 programmes.
 - Appuyez une fois sur la touche **OK** pour mémoriser le programme du lundi. Le programme du mardi s'affiche.
 - Sélectionnez avec la touche **+** ou **-** le programme du mardi parmi les 26 programmes.
 - Appuyez une fois sur la touche **OK** pour mémoriser le programme du mardi. Le programme du mercredi s'affiche.
 - Répétez cette procédure pour tous les jours de la semaine.
- Appuyez sur la touche **MODE** pour quitter.

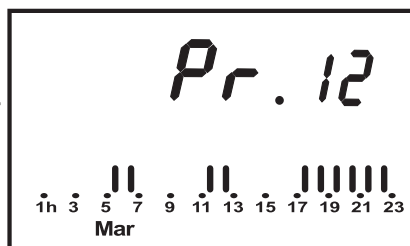
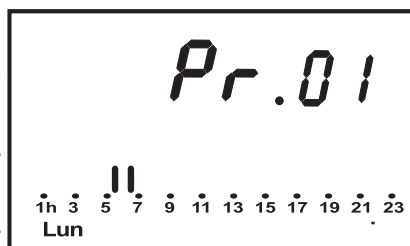

Remarques :

- Les barres verticales indiquent le mode Confort, leur absence le mode Eco.
- 25 programmes fixes Pr.01 à Pr.25 et un programme personnalisable Pr.PP sont sélectionnables pour chaque jour de la semaine, soit plus de 8 milliards de combinaisons possibles.

Liste des 26 programmes

	0h	1h	2h	3h	4h	5h	6h	7h	8h	9h	10h	11h	12h	13h	14h	15h	16h	17h	18h	19h	20h	21h	22h	23h	24h	Economie*	
Pr.01																										26%	
Pr.02																											25%
Pr.03																											23%
Pr.04																											26%
Pr.05																											25%
Pr.06																											18%
Pr.07																											18%
Pr.08																											21%
Pr.09																											20%
Pr.10																											15%
Pr.11																											18%
Pr.12																											16%
Pr.13																											11%
Pr.14																											11%
Pr.15																											20%
Pr.16																											16%
Pr.17																											22%
Pr.18																											21%
Pr.19																											23%
Pr.20																											20%
Pr.21																											21%
Pr.22																											18%
Pr.23																											19%
Pr.24																											19%
Pr.25																											13%
Pr.PP																											

PROGRAMME PERSONNALISE

 = température CONFORT
  = température ECO

Programmation du PROGRAMME PERSONNALISÉ

- Sélectionnez le mode PROGRAMME avec la touche **MODE**.
- Appuyez 3 secondes sur la touche **PROG** : le programme personnalisé s'affiche et "Pr" clignote.
- Sélectionnez le programme " Pr.PP" avec la touche + ou -.
- Appuyez 3 secondes sur la touche **PROG** : "Pr" s'arrête de clignoter.
- Sélectionnez avec la touche **MODE** le mode Confort ou Eco de la plage horaire qui clignote (0h à 1h).
- Avancez avec la touche + jusqu'à la plage horaire qui change de mode (Confort -> Eco, ou Eco -> Confort).
- Sélectionnez avec la touche **MODE** l'autre mode.
- Avancez avec la touche + jusqu'à la plage horaire qui change de mode (Confort -> Eco, ou Eco -> Confort).
- Sélectionnez avec la touche **MODE** l'autre mode.
- Répétez cette procédure pour toutes les plages horaires.
- Appuyez sur la touche **OK** pour valider et revenir au choix du programme.
- Appuyez sur la touche **MODE** pour quitter.

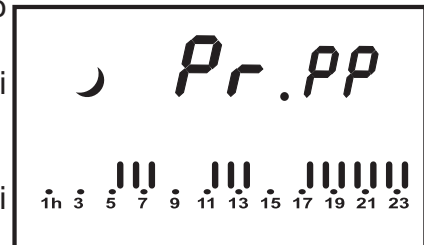
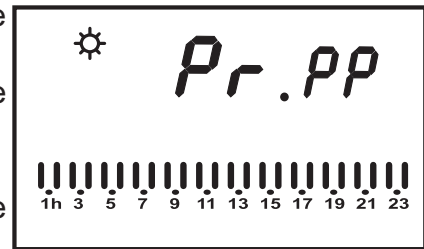

MARCHES FORCÉES

- Appuyez une fois sur la touche **PROG** pour sélectionner la Marche forcée Soufflerie.
- Appuyez éventuellement une seconde fois sur la touche **PROG** pour sélectionner la Marche forcée Sèche-serviettes.
- Réglez la durée de la marche forcée (15 min, 30 min, 1h, 1h1/2 ou 2h) avec la touche + ou - : la marche forcée démarre après 3 secondes.
- Pour arrêter la marche forcée, appuyez sur la touche .

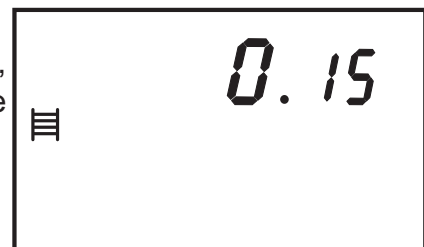
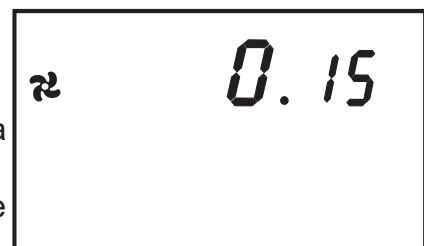

Remarques :

- La télécommande pilote également la marche forcée en dehors du mode télécommande ; dans ce cas, la durée de la marche forcée est celle du bouton du sèche-serviettes.

TRANSFERT des réglages de la TÉLÉCOMMANDE

- Appuyez sur la touche **OK** ou  pour transférer l'ensemble des réglages et programmation de la télécommande vers le sèche-serviettes.

REPLACEMENT DES PILES de la télécommande

- Ouvrez la trappe des piles située à l'arrière de la télécommande en la faisant coulisser vers le bas.
- Insérez 2 piles alcalines 1,5V modèle R3 (AAA) en respectant le sens des polarités.
- Refermez la trappe en la faisant coulisser vers le haut.

5. EN CAS DE PROBLÈMES

- L'appareil ne chauffe pas :
 - Vérifiez que les disjoncteurs de l'installation sont enclenchés, ou que le délesteur n'a pas coupé l'alimentation (si l'installation en comporte un).
 - Sélectionnez le mode CONFORT.
 - Augmentez le réglage de température.

- L'appareil chauffe en permanence :
 - Vérifiez que l'appareil n'est pas dans un courant d'air.
 - Diminuez le réglage de température.
 - Arrêtez la Marche Forcée.

- La télécommande ne fonctionne pas :
 - Déverrouillez le clavier de la télécommande en appuyant 3 sec. simultanément sur les touches + et -.
 - Tournez le bouton sur la position "télécommande".

- La programmation par fil pilote ne marche pas :
 - Sélectionnez le mode CONFORT.

- La programmation Soir, Matin et Soir ou Du matin au Soir ne fonctionne pas :
 - Attendez la mise à l'heure quotidienne du thermostat (à 20 h si l'appareil est sous tension depuis 17h).
 - Vérifiez que le voyant MATIN et/ou le voyant SOIR est allumé.

- Le voyant rouge Marche Forcée clignote :
 - C'est normal pendant la Marche Forcée avec ou sans soufflerie.

- Le voyant Hors-Gel clignote rapidement en permanence :
 - La sonde de température est défectueuse (cette panne met à l'arrêt forcé l'appareil).

- L'appareil émet 5 bips et se met à l'arrêt complet pendant la forcée forcée avec soufflerie :
 - Vérifiez la propreté du filtre et l'absence de linge entre le filtre et le mur et devant la sortie d'air chaud.
 - Nettoyez les aérations de l'appareil.

- L'appareil émet une odeur :
Lors de la première mise en service ou après un arrêt prolongé, l'odeur disparaît après quelques minutes.
 - Vérifiez si un objet ou des poussières ne sont pas à l'intérieur de l'appareil (Attention de couper le disjoncteur alimentant l'appareil avant d'intervenir).
 - Nettoyez les aérations et le filtre de l'appareil.

6. GARANTIE

- Votre appareil est garanti 2 ans contre tout vice de fabrication, à compter de sa date d'achat. En cas de problème, adressez-vous à votre revendeur.
- La garantie sera prise en compte sur présentation du titre d'achat daté ; elle est strictement limitée à la réparation en usine de la ou des pièces reconnues défectueuses. Les frais d'installation ne peuvent en aucun cas être remboursés à titre de dommages et intérêts pour quelque cause que ce soit. Le fabricant ne peut, en particulier, être rendu responsable des conséquences directes et indirectes des défauts tant sur les personnes que sur les biens.

- La garantie ne peut intervenir si les appareils ont fait l'objet d'un usage anormal et ont été utilisés dans des conditions d'emploi autres que celles pour lesquelles ils ont été construits. La garantie ne s'applique pas non plus en cas de détérioration ou accident provenant de négligence, défaut de surveillance ou d'entretien ou provenant d'une transformation du matériel.
- Indépendamment de la garantie consentie, le vendeur reste tenu des défauts de conformité du bien au contrat et des vices rédhibitoires dans les conditions prévues aux articles 1641 à 1648 du code civil.

7. SPÉCIFICATIONS TECHNIQUES

- Thermostat électronique ECOGESTES
- Modes de fonctionnement : Confort ou Fil Pilote
Programmes : Soir, Matin, Matin et Soir
Hors-gel
2 Marches forcées réglables
Télécommande (26 programmes)
Arrêt
- Fil pilote 2, 4 ou 6 ordres (selon les spécifications du modèle)
- Mise à l'heure automatique par les signaux émis par ERDF**
- Changement d'horaire été/hiver automatique par les signaux émis par ERDF**
- Disjoncteurs thermiques de sécurité auto-réarmables
- Télécommande (uniquement pour les modèles équipés d'une télécommande)
- Alimentation : 230V 50Hz monophasé
- Classe : II
- Indice de protection : IP24
- Liquide de remplissage : eau glycolée
- Puissance de chauffage de la soufflerie : 1000W
- Puissance du sèche-serviettes : entre 500W et 1000W selon le modèle
- Ecartement entre le filtre et le mur : < 2,5 cm

Ce produit a la conformité européenne CE en étant conforme aux normes NF EN 60335-1, NF EN60335-2-30 et à la directive 2004/108/CEE relative à la limitation des perturbations radio-électriques.

* : *L'économie d'énergie est calculée selon les données de l'ADEME (Agence De l'Environnement et de la Maîtrise de l'Energie) par rapport à un thermostat classique sans programmation.*

** : *Le fonctionnement du programmeur Ecogestes est tributaire des signaux "Tempo" émis sur le réseau électrique français par ERDF (anciennement EDF). Ces signaux sont reçus sur toutes les prises électriques de la maison quelque soit le type d'abonnement souscrit. Certains réseaux électriques indépendants n'émettent pas ces signaux. Dans ce cas, la mise à l'heure n'est plus automatique et la programmation fonctionne seulement par fil pilote ou avec la télécommande.*

Spécifications et illustrations non contractuelles susceptibles de modifications sans préavis.