



MARQUE: PANASONIC

REFERENCE: ES-LT6N-S803

CODIC: 4099214



NOTICE



Panasonic

Operating Instructions
(Household) Rechargeable Shaver

ES-LT6N

Model No. ES-LT4N

ES-LT2N



CE

GB English.....	5	DK Dansk.....	119	CZ Český	229
D Deutsch	23	P Português.....	137	SK Slovensky.....	247
F Français.....	43	N Norsk	157	H Magyar	265
I Italiano	63	S Svenska.....	175	RO Română	285
NL Nederlands	81	FIN Suomi.....	193		
E Español.....	101	PL Polski	211		

1



2

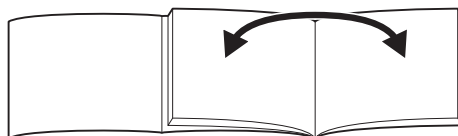

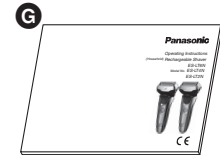
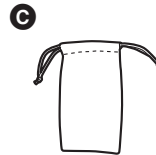
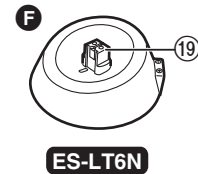
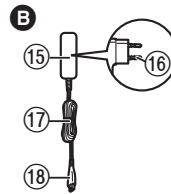
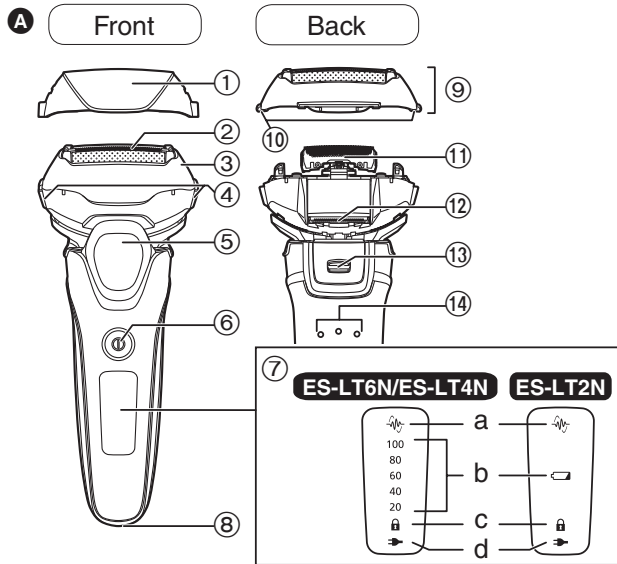

Table des matières

Consignes de sécurité	46	Nettoyage du rasoir	56
Usage prévu	50	Dépannage	58
Identification des pièces	50	Entretien	60
Fonctionnement et affichage du verrouillage du commutateur	51	Protection de l'environnement et recyclage des matériaux	60
Chargement du rasoir	52	Spécifications	61
Utilisation du rasoir	53		

Merci d'avoir choisi ce produit Panasonic.

Avant de faire fonctionner cet appareil, veuillez lire toutes les instructions et les conserver pour une utilisation ultérieure.

Avertissement

- Cet appareil peut être utilisé par des enfants d'au moins 8 ans et des personnes aux capacités physiques, sensorielles ou mentales réduites ou manquant d'expérience et de connaissances s'ils sont sous surveillance ou si des instructions leur ont été données concernant l'utilisation de l'appareil d'une manière sûre et s'ils comprennent les dangers impliqués. Les enfants ne doivent pas jouer avec l'appareil. Les procédures de nettoyage et d'entretien ne doivent pas être effectuées par des enfants sans surveillance.
- Le cordon d'alimentation ne peut pas être remplacé. S'il est endommagé, l'adaptateur CA doit être mis au rebut.

- Ce rasoir est utilisable sur peau sèche ou peau mouillée avec du gel de rasage. Vous pouvez utiliser ce rasoir étanche sous la douche et le nettoyer sous l'eau. Ce symbole signifie que le rasoir peut être utilisé dans le bain ou sous la douche.



- Ne pas utiliser un autre adaptateur que l'adaptateur CA et le socle de charge fournis.

Consignes de sécurité

Afin de réduire le risque de blessure, de choc électrique, d'incendie ou de dégâts à la propriété, respectez toujours les consignes de sécurité suivantes.

Explication des symboles

Les symboles suivants sont utilisés pour répertorier et décrire le niveau de risque, de blessures et de dommages à la propriété pouvant être causés lorsque les consignes sont ignorées et que l'appareil n'est pas utilisé de manière conforme.

 **DANGER**

Signale un danger potentiel pouvant entraîner des blessures graves ou la mort.

 **AVERTISSEMENT**

Signale un danger potentiel qui peut entraîner des blessures graves ou la mort.

 **ATTENTION**

Signale un danger susceptible d'entraîner des blessures mineures.

Les symboles suivants sont utilisés pour répertorier et décrire le type de consignes à observer.

 Ce symbole est utilisé pour avertir les utilisateurs qu'il s'agit d'une procédure de fonctionnement spécifique qui ne doit pas être effectuée.

 Ce symbole est utilisé pour avertir les utilisateurs qu'il s'agit d'une procédure de fonctionnement spécifique qui doit être suivie afin de pouvoir utiliser l'appareil en toute sécurité.

AVERTISSEMENT

► Alimentation électrique

 **Ne pas brancher l'adaptateur à une prise secteur ou le débrancher avec les mains humides.**
- Ceci pourrait entraîner un choc électrique ou des blessures.

Ne pas tremper l'adaptateur CA et le socle de charge dans l'eau ni les nettoyer avec de l'eau.

Ne pas mettre l'adaptateur CA et le socle de charge au-dessus ou à proximité d'un évier ou d'une baignoire rempli d'eau.

 **Ne jamais utiliser l'appareil si l'adaptateur CA est endommagé ou si la fiche d'alimentation n'est pas correctement insérée dans une prise secteur.**
Ne pas endommager, modifier, plier excessivement, tirer ou tordre le cordon.
Et ne pas placer d'objet lourd sur le cordon, ni le pincer.
- Ceci pourrait provoquer un choc électrique ou un incendie dû à un court-circuit.

Ne pas utiliser une tension nominale supérieure à celle de la prise ou du câble secteur.

 - Un dépassement de tension nominale en connectant une quantité trop importante de fiches dans une prise secteur peut entraîner un incendie dû à une surchauffe.

Assurez-vous de toujours faire fonctionner l'appareil par le biais d'une source d'alimentation électrique dont la tension correspond à la tension nominale indiquée sur l'adaptateur CA.

 **Insérer entièrement l'adaptateur.**
- Sinon, ceci pourrait provoquer un incendie ou un choc électrique.

AVERTISSEMENT

► En cas d'anomalie ou de dysfonctionnement

Cesser immédiatement d'utiliser l'appareil et retirer l'adaptateur en cas d'anomalie ou de défaillance.

- Sinon, ceci pourrait provoquer un incendie, un choc électrique ou des blessures.

<En cas d'anomalie ou de défaillance>

• **L'unité principale, le socle de charge, l'adaptateur ou le cordon est déformé ou anormalement chaud.**

• **L'unité principale, le socle de charge, l'adaptateur ou le cordon sent le brûlé.**

• **Un bruit anormal est constaté au cours de l'utilisation ou du chargement de l'unité principale, du socle de charge, de l'adaptateur ou du cordon.**

- Faites immédiatement vérifier ou réparer l'appareil dans un centre de service agréé.

► Ce produit

Ce rasoir est doté d'une batterie rechargeable. Ne pas la jeter dans le feu, ni la chauffer ou la charger, ne pas l'utiliser ou la laisser dans un environnement à haute température.

- Tout manquement à ce qui précède peut entraîner une surchauffe, une inflammation ou une explosion de l'appareil.

Ne pas modifier, ni réparer l'appareil.

- Ceci pourrait provoquer un incendie, un choc électrique ou des blessures.

Contactez un centre de service agréé pour les réparations (remplacement de la batterie, etc.).

Ne jamais démonter l'appareil, sauf lors de sa mise au rebut.



- Ceci pourrait provoquer un incendie, un choc électrique ou des blessures.

► Nettoyage

Toujours débrancher l'adaptateur de la prise électrique avant de nettoyer l'appareil.



- Sinon, ceci pourrait provoquer un choc électrique ou des blessures.

Nettoyer régulièrement la fiche d'alimentation, la fiche de l'appareil et la prise de charge pour éviter l'accumulation de poussière.



- Sinon, ceci pourrait provoquer un incendie dû à un défaut d'isolement provoqué par l'humidité.
Débrancher l'adaptateur et l'essuyer avec un chiffon sec.

► Prévention des accidents

Ne pas le ranger dans un endroit à portée des enfants. Ne pas les laisser l'utiliser.



- Des accidents peuvent survenir si vous mettez les lames internes, le réservoir d'huile et/ou la brosse dans la bouche.

En cas d'absorption accidentelle d'huile, ne provoquez pas de vomissements, buvez une grande quantité d'eau et contactez un médecin.



Si de l'huile entre en contact avec vos yeux, lavez immédiatement et soigneusement avec de l'eau et contactez un médecin.

- Le non-respect de ces instructions peut entraîner des problèmes physiques.

ATTENTION

► Protection de la peau

 Il est inutile d'exercer une pression excessive de la grille de protection du système sur la partie supérieure de votre lèvre ou sur toute autre partie de votre visage. La grille de protection du système ne doit pas être en contact direct avec une peau impropre ou blessée.

N'appuyez pas excessivement sur la grille de protection du système. De même, ne touchez pas la grille de protection du système avec vos doigts ou vos ongles pendant l'utilisation.

 N'utilisez pas ce produit pour les cheveux ou les poils de toute autre partie du corps.

- Procéder ainsi pourrait blesser la peau ou réduire la durée de vie de la grille de protection du système.

 Ne pas toucher la section de la lame (section métallique) de la lame intérieure.

- Vous pourriez vous blesser aux mains.

 Avant utilisation, examinez la grille de protection du système pour déceler des fissures ou des déformations.

- Faute de quoi, cela pourrait abîmer votre peau.

 Assurez-vous de placer le couvercle de protection sur le rasoir lorsque vous le transportez ou pour le stockage.

- Sinon, ceci pourrait blesser la peau ou réduire la durée de vie de la grille de protection du système.

► Veuillez tenir compte des précautions suivantes

 Ne pas laisser de broches ou de déchets adhérer à la fiche d'alimentation, à la fiche de l'appareil ou à la prise de charge.

- Ceci pourrait provoquer un choc électrique ou un incendie dû à un court-circuit.

 Ne partagez pas votre rasoir avec des membres de votre famille ou d'autres personnes.

- Cela pourrait entraîner une infection ou une inflammation.

 Ne pas le laisser tomber ou le heurter contre d'autres objets.

- Ceci pourrait provoquer des blessures.

 Ne pas enrouler le cordon autour de l'adaptateur avant de le ranger.

- Le cordon pourrait s'endommager et provoquer un incendie dû à un court-circuit.

Débranchez l'adaptateur de la prise secteur lorsqu'il n'est pas en charge.

 - Sinon, ceci pourrait provoquer un choc électrique ou un incendie dû à une fuite électrique résultant d'une détérioration de l'isolement.

Débranchez l'adaptateur ou la fiche de l'appareil en tenant l'adaptateur ou la fiche de l'appareil plutôt qu'en tirant sur le cordon.

 - Sinon, ceci pourrait provoquer un choc électrique ou des blessures.

► Mise au rebut de la batterie rechargeable

DANGER

Cette batterie rechargeable s'utilise uniquement avec ce rasoir. Ne pas utiliser la batterie avec un quelconque autre appareil.

Ne pas recharger la batterie une fois qu'elle a été retirée de l'appareil.

- Ne pas la jeter au feu ou la soumettre à une source de chaleur.
- Ne pas la soumettre à un choc, la démonter, la modifier ou la percer avec un clou.



- Ne pas laisser les bornes positives et négatives de la batterie entrer en contact l'une avec l'autre via des objets en métal.
 - Ne pas ranger ou transporter la batterie avec des bijoux métalliques, comme des colliers ou des épingles à cheveux.
 - Ne pas charger, utiliser ou laisser la batterie dans un endroit où elle sera exposée à des températures élevées, comme en plein soleil ou à proximité d'autres sources de chaleur.
 - Ne jamais enlever la protection de la batterie.
- Tout manquement à ce qui précède peut entraîner une surchauffe, une inflammation ou une explosion de l'appareil.

AVERTISSEMENT

Une fois la batterie rechargeable retirée, ne pas la laisser à portée des enfants ou des nourrissons.



- En cas d'absorption accidentelle, la batterie est nocive pour le corps.

En pareil cas, consulter un médecin immédiatement.

Si du liquide en provenance de la batterie fuit, prendre les mesures suivantes. Ne pas toucher la batterie à mains nues.

- Le liquide en provenance de la batterie peut rendre aveugle en cas de contact avec les yeux.

Ne pas se frotter les yeux. Laver immédiatement avec de l'eau propre et consulter un médecin.



- Le liquide en provenance de la batterie peut causer une inflammation ou des blessures en cas de contact avec la peau ou des vêtements.



Le rincer complètement avec de l'eau propre et consulter un médecin.

Usage prévu

- Essayez le rasage sur peau mouillée au gel pendant un minimum de trois semaines et vous verrez la différence! Il vous faudra un peu de temps pour vous habituer à votre rasoir Panasonic sec/mouillé car votre peau et votre barbe ont besoin d'un mois environ pour s'adapter à une nouvelle méthode de rasage.
- Ne pas mettre en contact la grille de protection du système avec un objet dur.
Cela pourrait endommager les lames car elles sont très fines et se déforment facilement.
- Ne pas sécher l'unité principale avec un séchoir ou un radiateur soufflant.
Cela pourrait entraîner un dysfonctionnement ou une déformation des pièces.
- Ne pas exposer le rasoir sans le cadre de la grille de protection au rayonnement direct du soleil.
Cela risquerait de détériorer le caoutchouc imperméable et de dégrader la fonction d'étanchéité, et de provoquer un dysfonctionnement.
- Conservez le rasoir dans un endroit sec après usage.
Sinon ceci pourrait provoquer un dysfonctionnement dû à la condensation ou à la rouille.
- Veillez à ce que les deux lames soient insérées. Si une seule lame est insérée, le rasoir peut être endommagé.
- Si vous nettoyez le rasoir à l'eau, veillez à ne pas utiliser d'eau salée ou d'eau chaude. Ne pas laisser tremper le rasoir dans l'eau pendant une trop longue période.

Identification des pièces

A Corps principal

- ① Couvercle de protection
- ② Grille de protection du système
- ③ Cadre de la grille de protection
- ④ Bouton de déverrouillage du cadre de la grille de protection
- ⑤ Support d'appui des doigts
- ⑥ Bouton de mise en marche
Pour allumer et éteindre le rasoir ainsi que pour verrouiller et déverrouiller le bouton de mise en marche.
- ⑦ Affichage des témoins
 - a. Témoin du capteur de barbe ()
 - b. Témoin du niveau de batterie
 - c. Témoin de verrouillage du commutateur ()
 - d. Témoin d'état de charge ()
- ⑧ Prise

- ⑨ Section de la grille de protection
- ⑩ Boutons de déverrouillage de la grille de protection du système
- ⑪ Lames internes
- ⑫ Tondeuse escamotable
- ⑬ Levier de la tondeuse escamotable
- ⑭ Plots de contact arrières du corps principal

B Adaptateur CA (RE7-87)

- ⑮ Adaptateur
- ⑯ Fiche d'alimentation
- ⑰ Cordon
- ⑱ Fiche de l'appareil

Accessoires

C Pochette de transport

D Brossette

E Huile

F Socle de charge **ES-LT6N**





- ⑲ Prise de charge

G Mode d'emploi



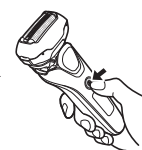
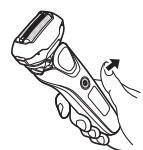



H Carte de garantie

Fonctionnement et affichage du verrouillage du commutateur

► Verrouillage du bouton de mise en marche

<p>1. Appuyez une fois sur le bouton de mise en marche, puis relâchez-le.</p> <ul style="list-style-type: none"> Le rasoir commence à fonctionner. 	<p>2. Appuyez sur le bouton de mise en marche pendant plus de 2 secondes lorsque le rasoir est en cours de fonctionnement.</p> <ul style="list-style-type: none"> Le rasoir s'arrêtera de fonctionner. 	<p>3. Relâchez le bouton de mise en marche.</p> 
 <p>Le témoin de verrouillage du commutateur est éteint.</p>	 <p>Le témoin de verrouillage du commutateur s'allume.</p>	 <p>Le témoin de verrouillage du commutateur s'éteindra après 5 secondes.</p>

► Déverrouillage du bouton de mise en marche

<p>1. Appuyez sur le bouton de mise en marche pendant plus de 2 secondes.</p> 	<p>2. Dès que le rasoir est en marche, relâchez le bouton de mise en marche.</p> 
 <p>Le témoin de verrouillage du commutateur se met à clignoter.</p>	 <p>Le témoin de verrouillage du commutateur va s'éteindre.</p>
<ul style="list-style-type: none"> Le bouton de mise en marche ne peut pas être déverrouillé pendant le chargement. 	
<h3>► Vérification du verrouillage du bouton de mise en marche</h3>	
<p>Appuyez sur le bouton de mise en marche alors qu'il est verrouillé.</p> 	
 <p>Le témoin de verrouillage du commutateur clignote, puis s'éteint après 5 secondes.</p>	

- Vous pouvez également vérifier ceci en débranchant l'adaptateur CA pendant le chargement.

Chargement du rasoir

1 Insérez la prise de l'appareil [E 18] dans le rasoir.

- Mettre le rasoir hors tension avant d'insérer.

2 Branchez l'adaptateur [E 15] dans une prise secteur.

- Essayez, si nécessaire, toutes gouttes d'eau situées sur la prise.
- Vérifiez que le témoin d'état de charge (→) s'allume.
- La recharge est terminée après environ 1 heure. La durée de charge peut varier selon l'état de décharge de la batterie.
- Charger l'appareil après chaque utilisation n'affecte pas la durée de vie de la batterie.

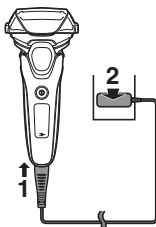

3 Déconnectez l'adaptateur une fois le chargement terminé.

- Charger la batterie pendant plus d'1 heure n'affectera pas les performances de la batterie.

Remarque

Vous ne pouvez pas utiliser le rasoir lorsqu'il est en cours de chargement.

Pendant le chargement

ES-LT6N/ES-LT4N

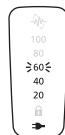

Le témoin d'état de charge (→) s'allume.

Le chiffre du témoin du niveau de batterie augmente au fur et à mesure que le chargement progresse.

ES-LT2N



Le témoin d'état de charge (→) s'allume.

Une fois le chargement terminé

ES-LT6N/ES-LT4N

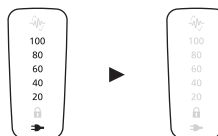

Le témoin du niveau de batterie et le témoin d'état de charge (→) s'allument et s'éteignent au bout de 5 secondes.

ES-LT2N



Le témoin d'état de charge (→) s'éteint.

Recharge anormale

ES-LT6N/ES-LT4N



ES-LT2N



Le témoin d'état de charge (⇨) clignotera deux fois par seconde.

- La température ambiante recommandée pour la charge est comprise entre 10 et 35 °C. La charge peut prendre plus longtemps ou la batterie peut ne pas se charger correctement à des températures extrêmement élevées ou basses. Chargez le rasoir selon la plage de températures ambiantes recommandée.
- Lorsque vous chargez le rasoir pour la première fois ou s'il n'a pas été utilisé pendant plus de 6 mois, la durée de chargement risque de changer ou le témoin d'état de charge (⇨) risque de ne pas s'allumer pendant quelques minutes. Le témoin finira par s'allumer si le rasoir reste connecté.
- En cas d'interférences dues à la radio ou à une autre source, utilisez le rasoir dans un endroit différent.

Charge de l'appareil avec le socle de charge ES-LT6N

1. Insérer la fiche de l'appareil dans le socle de charge.
2. Placer le rasoir sur le socle de charge.
3. Branchez l'adaptateur dans une prise secteur.

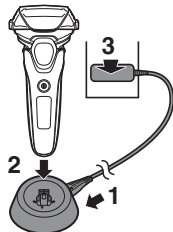

Utilisation du rasoir

- 1 Appuyez sur le bouton de mise en marche [A ⑥].
 - Il n'est pas possible de mettre l'appareil en marche lorsque le témoin de verrouillage du commutateur (🔒) clignote, car le bouton de mise en marche est verrouillé. Appuyez sur le bouton de mise en marche pendant plus de 2 secondes pour déverrouiller l'appareil. (Voir page 51.)

- 2 Maintenez le rasoir comme illustré.



- 3 Rasez-vous en faisant glisser lentement le rasoir sur votre visage, à contresens du poil de barbe.

- Commencez à vous raser en appuyant légèrement sur votre visage. Tendez votre peau à l'aide de l'autre main et faites des allers-retours en direction de la barbe. Vous pouvez appuyer un peu plus au fur et à mesure que votre peau s'habitue au rasoir. Néanmoins, le fait d'appuyer très fort n'augmente pas l'efficacité du rasage.

► Notes

- Si vous appuyez sur le bouton de mise en marche pendant plus de 2 secondes, le mode de nettoyage à vibrations soniques s'active. (Voir page 56.) Vous ne pouvez pas vous raser lorsque ce mode est actif.

- Ne touchez pas le bouton de mise en marche pendant que vous utilisez le rasoir. Le rasoir risque de verrouiller le bouton de mise en marche ou de se mettre à l'arrêt. Placez toujours vos doigts sur le support d'appui des doigts pendant l'utilisation du rasoir.
- L'appareil risque de ne pas fonctionner lorsque la température ambiante est d'environ ou inférieure à 5 °C.
- Selon l'épaisseur de la barbe ou la quantité de poils de barbe présents dans la tête du rasoir, le capteur de barbe peut ne pas réagir et le bruit du moteur peut ne pas changer. Il ne s'agit pas d'un dysfonctionnement.
- Le capteur de barbe peut ne pas répondre selon le type de gel de rasage et de mousse de rasage, mais ceci est normal.
- Le capteur de barbe peut ne pas répondre lorsque le niveau de batterie restant est faible. Dans ce cas, rechargez le rasoir.
- Évitez les situations suivantes pour ne pas endommager la grille de protection du système. Appliquez une pression sur une des pièces de la grille de protection du système ou la mettre en contact avec un objet dur peut l'endommager.
 - Se raser avec seulement une partie de la grille de protection du système.
 - Poser un doigt ou un ongle sur la grille de protection du système.

► Changement de la tête du rasoir

Il est possible d'utiliser le sélecteur à pivot.

FREE

Vous pouvez déplacer la tête du rasoir.

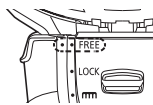

LOCK

Vous pouvez verrouiller la tête du rasoir.

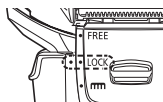

► Utilisation de la tondeuse escamotable

Faites glisser le levier de la tondeuse escamotable vers le haut jusqu'à la position "mm" de manière à ce que la tondeuse escamotable soit verticale.

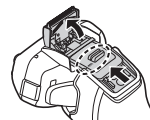

Appuyez et maintenez enfoncé le bouton de blocage/déverrouillage (a) et faites glisser le levier de la tondeuse escamotable vers le bas pour abaisser la tondeuse escamotable.

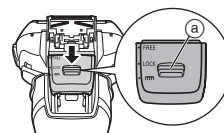

Taillage de pattes

Faites glisser le levier de la tondeuse escamotable vers le haut. Mettez le rasoir sous tension, positionnez-le à angle droit sur votre peau et descendez pour tailler vos pattes.



Pré-rasage

La tondeuse escamotable peut être utilisée pour le pré-rasage des longues barbes.

Rasez votre barbe avec la tête du rasoir après le pré-rasage.

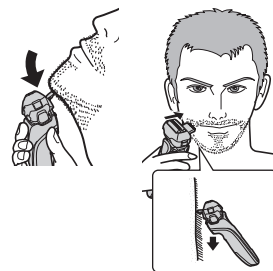

Témoins d'état de charge lors de l'utilisation

Lors de l'utilisation

ES-LT6N/ES-LT4N

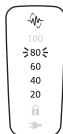

La capacité approximative de la batterie est indiquée sous la forme 20 - 100.

- Il s'éteindra approximativement 5 secondes après avoir appuyé sur le bouton de mise en marche.
- Le témoin du capteur de barbe (🔌) s'allume.

ES-LT2N



- Le témoin du capteur de barbe (🔌) s'allume.

Lorsque le niveau de la batterie est faible

ES-LT6N/ES-LT4N

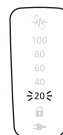

"20" clignote pendant l'utilisation du rasoir.

- Une fois que l'indication "20" clignote, il est possible de se raser 2 à 3 fois. (Cela dépend des conditions d'utilisation.)

ES-LT2N



Le témoin du niveau de batterie (🔌) clignote lors de l'utilisation du rasoir.

- Une fois que le témoin du niveau de batterie (🔌) clignote, il est possible de se raser 2 à 3 fois. (Cela dépend des conditions d'utilisation.)

- Le rasoir peut être utilisé pendant environ 2 semaines s'il a été entièrement chargé.
(Sur une base de rasage à sec de 3 minutes par jour jusqu'à ce que la batterie soit épuisée)
- Le nombre de jours d'utilisation varie, selon les conditions suivantes.
 - L'épaisseur de la barbe
 - La pression appliquée sur la peau
 - La température ambiante
 - La fréquence d'utilisation du mode de nettoyage à vibrations soniques

GB

D

F

I

NL

E

DK

P

N

S

FIN

PL

CZ

SK

H

RO

Nettoyage du rasoir

Ne pas utiliser de détergent pour la cuisine, la salle-de-bains ou les toilettes et ne pas essuyer l'appareil avec du diluant, de l'essence, de l'alcool, etc.

Cela pourrait provoquer un dysfonctionnement.

1. Mettez l'appareil hors tension et débranchez l'adaptateur secteur.

- Déverrouillez le bouton de mise en marche.

2. Nettoyez la grille de protection du système avec de l'eau savonneuse.

3. Appuyez sur le bouton de mise en marche pendant plus de 2 secondes pour activer le mode de nettoyage à vibrations soniques.

- Les témoins du niveau de batterie clignotent dans l'ordre.

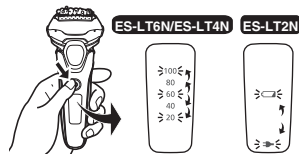

ES-LT6N/ES-LT4N

- Le témoin du niveau de batterie (↔) et le témoin d'état de charge (→) clignotent en alternance.
- Ce symbole va s'éteindre automatiquement après environ 20 secondes.

ES-LT2N

4. Détachez la section de la grille de protection [A] et appuyez sur le bouton de mise en marche pendant au moins 2 secondes pour activer le mode de nettoyage à vibrations soniques.

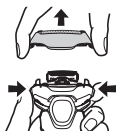

5. Nettoyez le rasoir, la section de la grille de protection et la tondeuse escamotable avec de l'eau.

- Après avoir rincé le rasoir avec de l'eau, secouez-le plusieurs fois de haut en bas pour retirer l'excédent d'humidité. Heurter le meuble-lavabo en secouant le rasoir peut provoquer un dysfonctionnement de l'appareil.



- Pour réduire les éclaboussures rincez l'appareil en mode de nettoyage à vibrations soniques.

6. Essuyez toute trace d'eau à l'aide d'un chiffon sec.

7. Faites sécher la section de la grille de protection, le rasoir et la tondeuse escamotable complètement.

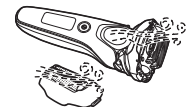

8. Fixez la section de la grille de protection au rasoir.

9. Lubrifiez le rasoir.

Lubrification

Pour maintenir le confort de rasage le plus longtemps possible, l'utilisation de l'huile fournie avec le rasoir est recommandée.

1. Éteignez le rasoir.

2. Appliquez une goutte d'huile sur chaque grille de protection du système.

3. Relevez la tondeuse escamotable et appliquez une goutte d'huile.

4. Allumez le rasoir et faites-le tourner pendant environ cinq secondes.

5. Éteignez le rasoir, et essuyez l'excédent d'huile sur la grille de protection du système avec un chiffon doux.

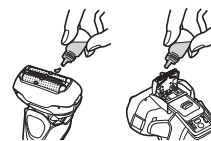

Nettoyage avec la brosette

► Nettoyage avec la longue brosette

Nettoyez la grille de protection du système (a), le corps du rasoir (b) et la tondeuse escamotable (c) à l'aide de la longue brosette.

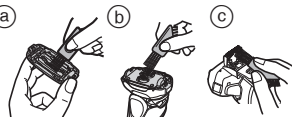

► Nettoyage avec la petite brosette

Nettoyez les lames intérieures (A) à l'aide de la petite brosette en brossant dans le sens (A).

- Ne brossez pas avec la petite brosette dans le sens (B) car cela endommagera les lames internes et réduira leur efficacité.
- N'utilisez pas la petite brosette pour nettoyer la grille de protection du système.

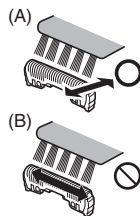

Remplacement de la grille de protection du système et des lames internes

grille de protection du système	une fois par an
lames intérieures	une fois tous les deux ans

► Détacher la section de la grille de protection

Appuyez sur le bouton de déverrouillage du cadre de la grille de protection (A4) et soulevez la section de la grille de protection (A9).

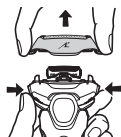

► Fixer la section de la grille de protection

Après avoir tourné vers l'avant la marque du cadre de la grille de protection (A8), attachez solidement la section de la grille de protection (A9) au rasoir jusqu'à entendre le bruit d'enclenchement.

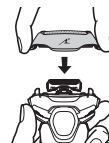

► Remplacement de la grille de protection du système

1. Appuyez sur les boutons de déverrouillage de la grille de protection du système (A10) et abaissez la grille de protection du système.
2. Alignez la marque du cadre de la grille de protection (A8) avec la marque de la grille de protection du système (A) et attachez-les ensemble solidement. Vous devez entendre un clic.

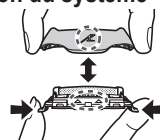

- La grille de protection du système ne peut pas être montée à l'envers.
- Remplacez la grille de protection dans son cadre de support avant de la fixer au rasoir.
- N'appuyez pas trop fort sur les boutons de déverrouillage de la grille de protection du système.

Sinon, la grille de protection du système pourrait se plier et empêcher la fixation complète au cadre de la grille de protection.

► Remplacement des lames internes

1. Retirez les lames intérieures (A11), une par une.
2. Insérez les lames intérieures, une par une.

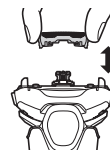

Dépannage

Procédez comme suit.

Si vous ne parvenez toujours pas à résoudre les problèmes, contactez le magasin où vous avez acheté l'unité ou un centre de service autorisé par Panasonic pour le produit.

Problème	Action
Le rasoir ne se met pas en marche en activant le bouton de mise en marche.	▶ Déverrouillez le bouton de mise en marche. (Voir page 51.)
Les poils rasés s'éparpillent partout.	▶ Ceci peut être amélioré grâce à un nettoyage systématique après chaque rasage. ▶ Nettoyez les lames internes avec la brosette lorsque les poils rasés collent aux lames internes.
La grille de protection du système chauffe.	▶ Appliquez de l'huile. (Voir page 56.) ▶ Remplacez la grille de protection du système si elle est endommagée ou déformée. (Voir page 57.)
La durée de fonctionnement est courte même après avoir rechargé.	▶ Appliquez de l'huile. ▶ Lorsque le nombre d'utilisations par charge commence à diminuer, la batterie approche sa fin de vie.
L'odeur devient plus forte.	▶ Ceci peut être amélioré grâce à un nettoyage systématique après chaque rasage.

Problème	Action
Le son du moteur change pendant le rasage.	▶ Lorsque le témoin du capteur de barbe s'allume, le capteur de barbe fonctionne. Le bruit varie en fonction de l'épaisseur de la barbe.
Vous n'obtenez pas un rasage aussi précis qu'auparavant.	▶ Ceci peut être amélioré grâce à un nettoyage systématique après chaque rasage. ▶ Remplacez la grille de protection du système et/ou les lames internes. ▶ Durée de vie prévue de la grille de protection du système et des lames internes: Grille de protection du système: Environ 1 an Lames internes: Environ 2 ans
	▶ Appliquez de l'huile.
Le rasoir ne fonctionne plus même après avoir été chargé.	▶ L'appareil risque de ne pas fonctionner lorsque la température ambiante est d'environ ou inférieure à 5 °C. ▶ La batterie a atteint sa fin de vie.

Problème	Action
Produit un bruit important.	▶ Appliquez de l'huile. Le rasoir émet un son aigu à cause du moteur linéaire. Ceci n'indique pas de problème de fonctionnement.
	▶ Assurez-vous que les lames sont correctement fixées.
	▶ Nettoyez la grille de protection du système avec la longue brosse.
	▶ Selon l'épaisseur de la barbe ou la quantité de poils de barbe présents dans la tête du rasoir, le capteur de barbe peut ne pas réagir et le bruit du moteur peut ne pas changer. Il ne s'agit pas d'un dysfonctionnement.
Le capteur de barbe ne répond pas.	▶ Le capteur de barbe peut ne pas répondre selon le type de gel de rasage et de mousse de rasage, mais ceci est normal.
	▶ Le capteur de barbe peut ne pas répondre lorsque le niveau de batterie restant est faible. Dans ce cas, rechargez le rasoir.
	▶ Appliquez de l'huile. Le capteur de barbe peut ne pas répondre s'il n'y a pas assez d'huile sur les lames.

Problème	Action
Le capteur de barbe répond bien que le rasoir ne soit pas en contact avec la peau.	▶ Nettoyez les poils de barbes sur le rasoir. Lorsque le rasoir est extrêmement sale, enlevez le cadre de la grille de protection et utilisez de l'eau pour le lavage. (Voir page 56.)
	▶ Remplacez la grille de protection du système et/ou les lames internes. Durée de vie prévue de la grille de protection du système et des lames internes: Grille de protection du système: Environ 1 an Lames internes: Environ 2 ans

FAQ

Question	Réponse
La batterie se détériorera-t-elle si elle n'est pas utilisée pendant une période prolongée ?	▶ La batterie se détériorera si elle n'est pas utilisée pendant plus de 6 mois. Par conséquent assurez-vous de charger complètement l'appareil au moins une fois tous les 6 mois.
Puis-je charger le rasoir après chaque utilisation ?	▶ La batterie utilisée est une batterie au Lithium-Ion. Par conséquent charger la batterie après chaque utilisation n'affectera pas sa durée de vie.
Quels sont les constituants de l'huile dédiée ?	▶ L'huile est constituée de paraffine liquide.

Entretien

Contact

Veillez consulter le site Web de Panasonic <http://www.panasonic.com> ou contacter un centre de service après-vente agréé (Vous trouverez ses coordonnées sur le feuillet concernant les garanties en Europe) si vous avez besoin d'informations ou si le rasoir ou le cordon d'alimentation sont endommagés.

Pièces de remplacement

Les pièces de rechange sont disponibles chez votre marchand ou dans votre centre de service après-vente.

Pièces de remplacement pour ES-LT6N/ES-LT4N/ES-LT2N	Grille de protection du système et lames internes	WES9015
	Grille de protection du système	WES9089
	Lames internes	WES9068

Durée de vie de la batterie

La durée de vie de la batterie peut varier en fonction de l'utilisation. Vous ne devez pas remplacer la batterie dans ce rasoir vous-même. Faites remplacer la batterie par un service d'entretien agréé.

Protection de l'environnement et recyclage des matériaux

Ce rasoir contient une batterie au Lithium-Ion. Veillez vous assurer que la batterie est mise au rebut dans un endroit prévu à cet effet, comme un déchetterie.

L'élimination des équipements et des batteries usagés Applicable uniquement dans les pays membres de l'Union européenne et les pays disposant de systèmes de recyclage



Apposé sur le produit lui-même, sur son emballage, ou figurant dans la documentation qui l'accompagne, ce pictogramme indique que les piles, appareils électriques et électroniques usagés, doivent être séparées des ordures ménagères.

Afin de permettre le traitement, la valorisation et le recyclage adéquats des piles et des appareils usagés, veuillez les porter à l'un des points de collecte prévus, conformément à la législation nationale en vigueur. En les éliminant conformément à la réglementation en vigueur, vous contribuez à éviter le gaspillage de ressources précieuses ainsi qu'à protéger la santé humaine et l'environnement.

Pour de plus amples renseignements sur la collecte et le recyclage, veuillez vous renseigner auprès des collectivités locales.

Le non-respect de la réglementation relative à l'élimination des déchets est passible d'une peine d'amende.



Note relative au pictogramme à apposer sur les piles (pictogramme du bas)

Si ce pictogramme est combiné avec un symbole chimique, il répond également aux exigences posées par la Directive relative au produit chimique concerné.

Retrait de la batterie rechargeable intégrée

Retirez la batterie rechargeable intégrée avant de mettre le rasoir au rebut.

Veillez vous assurer que la batterie est mise au rebut dans un endroit officiellement prévu à cet effet, le cas échéant. Cette figure doit uniquement être utilisée lors de la mise au rebut du rasoir, et ne doit pas servir à le réparer. Si vous démontez le rasoir vous-même, il perdra son imperméabilité, ce qui peut entraîner des dysfonctionnements.

- Enlevez le rasoir de l'adaptateur CA.
- Appuyez sur le commutateur d'alimentation pour mettre l'appareil sous tension, puis laissez-le sous tension jusqu'à ce que la pile soit entièrement déchargée.
- Effectuez les étapes de ① à ④, surélevez la batterie, et retirez-la.
- Faites attention à ne pas court-circuiter les bornes positive et négative de la batterie retirée et isolez-les en appliquant du ruban adhésif.

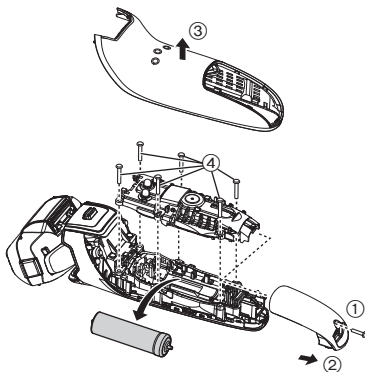

Spécifications

Source d'alimentation	Voir la plaque signalétique sur l'adaptateur CA. (Conversion de tension automatique)
Tension du moteur	3,6 V $\overline{\text{---}}$
Temps de chargement	Approx. 1 heure
Bruit émis	en mode "rasoir": 60 dB (A) référence 1 pW en mode "tondeuse" : 63 dB (A) référence 1 pW)

Ce produit est destiné à une utilisation domestique uniquement.

Panasonic Corporation
<http://www.panasonic.com>
© Panasonic Corporation 2015