

LUNA PLATINUM

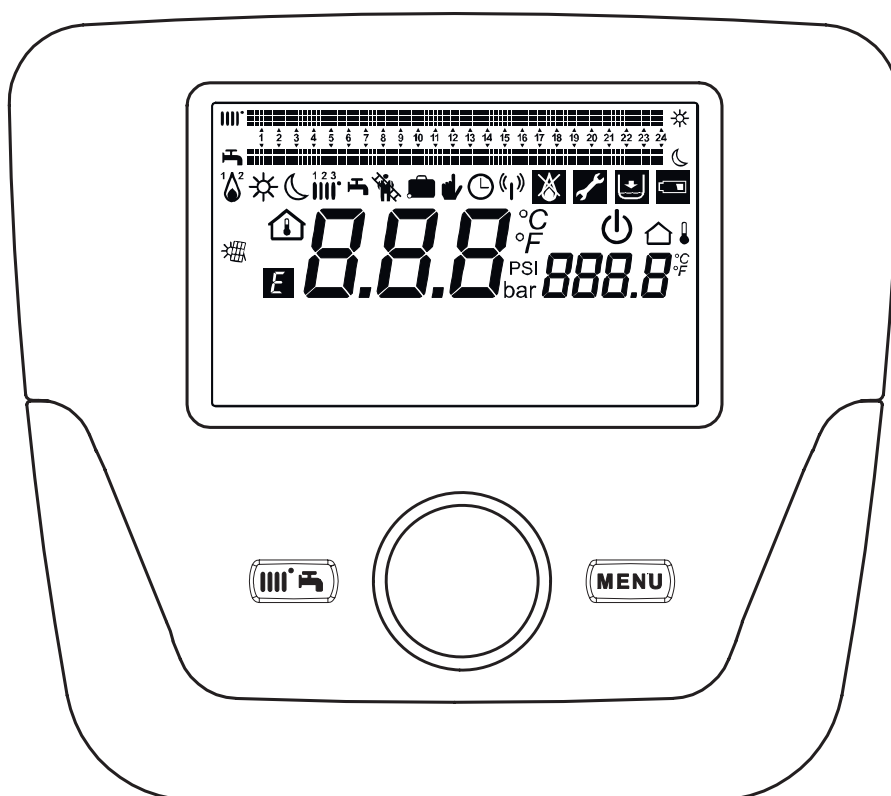







Cahier d'utilisation et paramétrage de régulation



SOMMAIRE

1. BOITIER DE REGULATION	3
1.1. Description de l'afficheur	3
1.2. Initialisation du boitier de régulation.....	3
2. ACCES AUX MENUS DE CONFIGURATION DES PARAMETRES.....	4
2.1. Menu informations.....	4
2.2. Réglage de l'heure et de la date	4
2.3. Choix de la langue.....	4
2.4. Réglage de la température	5
3. FONCTION ASSOCIEES A LA TOUCHE MENU RAPIDE (dessin de la touche)	5
4. MODE DE FONCTIONNEMENT	6
4.1. Chauffage	6
4.1.1. Réglage de la température ambiante en mode réduit	6
4.2. Programme vacance	6
5. PROGRAMMATION HORAIRE.....	7
5.1. Groupe de jours.....	7
5.2. Jours individuels	7
5.3. Modification de la programmation horaire (Chauffage et ECS)	7
5.4. Verrouillage du boitier de régulation.....	8
6. TYPE D'INSTALLATION	9
6.1. Raccordement d'une sonde extérieure	9
6.2. Raccordement du boitier de régulation en ambiance.....	10
6.3. Raccordement d'une sonde d'ambiance	11
6.4. Raccordement des accessoires sans-fil	13
6.5. Raccordement d'un préparateur d'eau chaude sanitaire.....	15
6.6. Raccordement d'un ballon thermodynamique	16
6.7. Raccordement à une installation solaire.	17
6.8. Raccordement d'un thermostat d'ambiance.....	18
7. FONCTION SPECIALES.....	19
7.1. Fonction de purge	19
7.2. Fonction étalonnage	19
8. ERREURS.....	20
9. LISTE DES PARAMETRES.....	21
10. EXPLICATIONS SUR LES PARAMETRES	35

Symboles référés au régulateur d'ambiance (chapitre 1)

	Tourner le bouton B		Visualisation afficheur
	Appuyer sur le bouton B		Appuyer en même temps sur la touche A et sur le bouton B
	Appuyer sur la touche A ou C		Appuyer en même temps sur les touches A et C



1. Boîtier de régulation

1.1 Description de l'afficheur

Symbole	Description
	Brûleur allumé (Puissance % : 1 < 70% - 2 > 70 %)
	Mode de fonctionnement : température ambiante de confort
	Mode de fonctionnement : température ambiante réduite (uniquement si installé dans la pièce)
	Mode de fonctionnement en chauffage : 1 = zone 1 - 2 = zone 2 - 3 = zone 3
	Mode de fonctionnement : ECS activé
	Mode de fonctionnement : AUTOMATIQUE
	Mode de fonctionnement : MANUEL
	Température ambiante (°C)
	Température extérieure (°C)
	Arrêté : chauffage et ECS désactivés (seule la protection antigel de la chaudière est activée)
	Fonction ramonage activée
	Fonction programme vacances activée
	Transmission donnée (uniquement quand le dispositif sans fil est connecté)
	Intégration installation SOLAIRE
	Présence anomalie
	Anomalie qui empêche l'allumage du brûleur
	Demande intervention Assistance technique
	Basse tension eau chaudière/installation
°C, °F, bar, PSI	Unités de mesure programmées (SI/US)

1.2 Initialisation du boîtier de régulation

Procédure de configuration de première mise en service

Lors de la première mise en service de la chaudière, il faut exécuter la procédure suivante (le texte est en langue ANGLAISE jusqu'à la demande de sélection de la langue, ainsi que cela est indiqué dans la séquence A-B-C de la figure reportée ci-après) :

- Appuyer B pendant 5 secondes ;
- Une valeur croissante, en pourcentage de 1 à 100, est affichée sur le boîtier de régulation. L'opération de synchronisation des données nécessite quelques minutes d'attente
- Sélectionner la langue (chapitre 2.3)
- **Effectuer une fonction purge (chapitre 7.1)**
- Sélectionner la date et l'heure (chapitre 2.2)

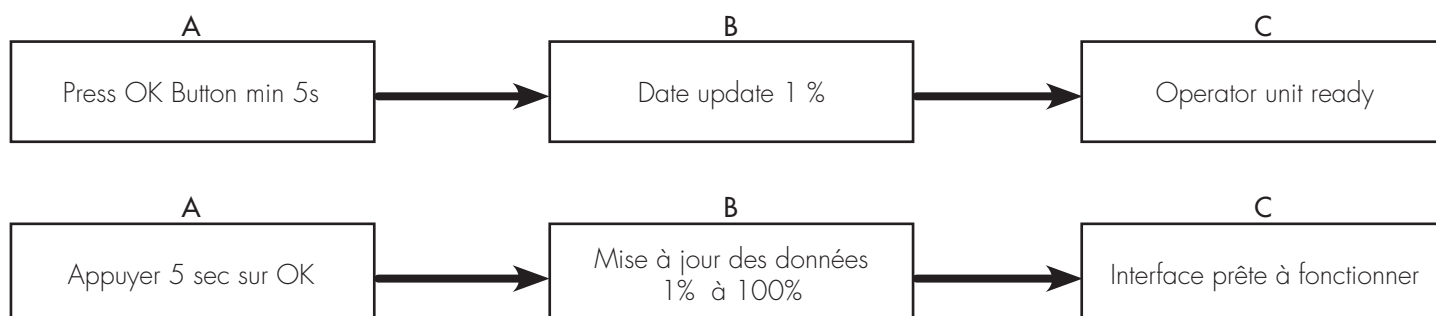
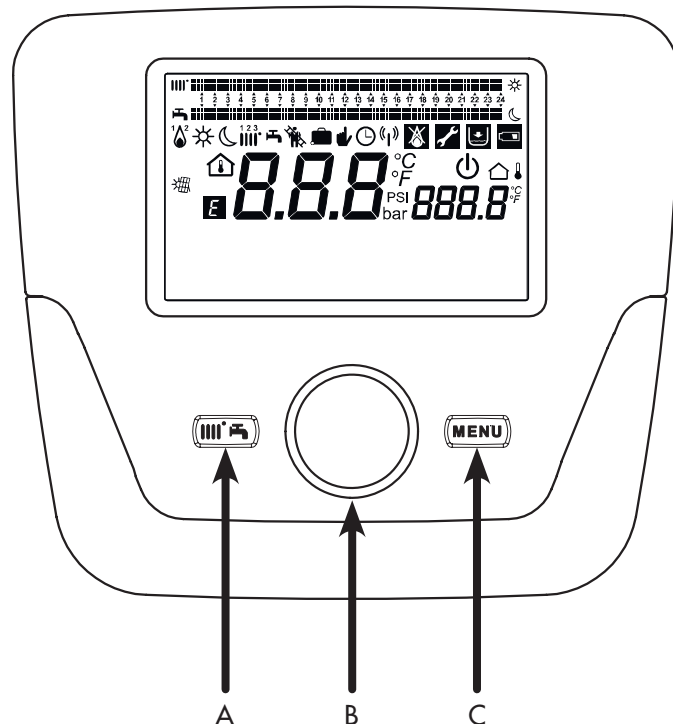

2. Accès aux menus de configuration des paramètres

Légende afficheur	
a	Date : jour, mois, année
b	Jour de la semaine
c	Pression chaudière / circuit de chauffage
d	Horloge : heure et minute

Pour accéder aux menus de configuration, la procédure à suivre est la suivante (se référer au chapitre « Description Symboles ») :

C B choisir le menu souhaité;

B pour valider ou C pour quitter sans enregistrer.

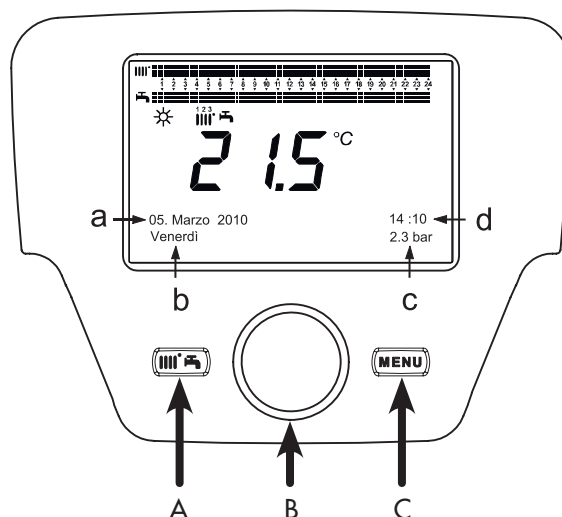

La liste des menus de configuration est la suivante :

<ul style="list-style-type: none"> • Info • Heure et date • Interface utilisateur • Programme hor 1,2 • Programme hor 3 / CC3 	<ul style="list-style-type: none"> • Programme horaire 4 / ECS • Programme horaire 5 • Vacances circuit CC 1,2,3 • Circuit chauffage 1,2,3 • Eau chaude sanitaire 	<ul style="list-style-type: none"> • Chauffe-eau instantané ECS • Erreur • Diagnostic générateur
--	--	---

2.1 Menu informations

En présence d'anomalie, la première donnée affichée est le code de celui-ci.

Pour afficher les informations de la chaudière, sélectionner la commande « Info », en suivant la procédure du [chapitre 2](#).

Température chaudière	°C	Température de refoulement de la chaudière
Température extérieure	°C	Température extérieure
Température extérieure min.	°C	Valeur minimum de température extérieure mémorisée (avec Sonde Extérieure connectée)
Température extérieure max.	°C	Valeur maximum de température extérieure mémorisée (avec Sonde Extérieure connectée)
Température ECS	°C	Température ECS (valeur lue par la sonde du circuit sanitaire de la chaudière)
Température collecteur	°C	Température instantanée de la sonde collecteur (avec accouplement installation solaire)
Etat circuit Chauffage (1,2,3)	Marche/Arrêt	Mode de fonctionnement du circuit de chauffage (circuits : 1,2,3)
Etat circuit ECS	Charge	Mode de fonctionnement du circuit sanitaire
Etat chaudière	Marche/Arrêt	Mode de fonctionnement de la chaudière
Etat installation solaire	-	Indique si le rayonnement solaire est suffisant (avec intégration installation solaire)
Téléphone service clients	n°	xxxxxxxxxx

2.2 Réglage de l'heure et de la date

Pour programmer l'heure et la date, voir le [chapitre 2](#) et procéder de la façon suivante :





- Accéder au menu **Heure et Date** B **Ligne 1** (Heures / minutes) B (l'heure clignote)
- B pour modifier l'heure B pour valider (les minutes clignotent) B pour modifier B pour valider.
- B pour modifier **Ligne 2** (jour / mois) et **Ligne 3** (Année) en exécutant de nouveau la procédure susmentionnée.
- C pour revenir au menu précédent.





2. Accès aux menus de configuration des paramètres

2.3 Choix la langue (menu Interface utilisateur)

Pour sélectionner la langue, suivre la procédure du **chapitre 2**, puis agir de la façon suivante :

- Accéder au menu **Interface utilisateur**  B pour sélectionner la ligne de programme **20** (Langue) ;
-  B pour choisir la langue  B pour enregistrer.
-  C pour revenir au menu précédent.

2.4 Réglage de la température

Le réglage de la température ambiante ou de la chaudière s'effectue en tournant le bouton **B**, respectivement, vers la droite  pour augmenter la valeur et vers la gauche  diminuer, et  B pour valider.

Chauffage

La température à régler, pour le circuit de chauffage, peut être :

- **Température de départ** : si le boîtier de régulation est installé dans la chaudière.
- **Température ambiante** : si le boîtier de régulation est fixé au mur.

Eau chaude sanitaire

Pour régler la température de l'eau chaude sanitaire, sélectionner le «Consigne confort ECS» comme indiqué dans le **chapitre 3** et  B pour programmer la valeur de température désirée.

3. Fonctions associées à la touche Menu rapide

Appuyer sur les touches  A et  B pour faire défiler les fonctions suivantes :

- Veille/Marche
- Forçage ECS
- Régime CC1
- Consigne confort CC1
- Régime ECS
- Consigne confort ECS

puis  B pour activer la fonction sélectionnée,  B pour modifier la valeur et  B pour valider.

• Veille/Marche

Quand on active cette fonction, l'afficheur visualise le symbole  et le fonctionnement de la chaudière en Régime ECS et chauffage est désactivé (la fonction protection antigel est activée). Pour remettre la chaudière en marche, répéter la procédure décrite ci-dessus.

• Forçage ECS

Cette fonction permet d'exécuter une mise en température du ballon d'eau chaude, si présent, jusqu'à atteindre la température programmée, indépendamment de la plage horaire programmée.

• Régime CC1

Depuis ce menu, il est possible de sélectionner le mode de fonctionnement de la chaudière, comme indiqué dans le chapitre 4.

• Consigne confort CC1

Sélectionner ce menu pour modifier la valeur de la température ambiante confort.

• Régime ECS

Sélectionner ce menu pour activer (**Marche**) ou pour désactiver (**Arrêt**) la production d'ECS. La fonction « Éco » n'est pas utilisée pour ce modèle de chaudière.

• Consigne confort ECS

Sélectionner ce menu pour modifier la valeur maximum de la température ECS.



Quand la production d'ECS est désactivée, le symbole  s'efface de l'afficheur.



4. Mode fonctionnement

4.1 Chauffage

La chaudière comporte 4 modes de fonctionnement en chauffage : Confort - Réduit - Automatique - Mode Protection -. Pour programmer l'un des modes de fonctionnement, agir de la façon suivante :

Depuis le menu principal pour valider.

- (sens inverse des aiguilles d'une montre) pour valider ou pour quitter sans enregistrer.

CAS 1 : le boîtier de régulation est installé dans la chaudière

Tourner le bouton **B** pour régler la température de départ de la chaudière.

DESCRIPTION DES MODES DE FONCTIONNEMENT

- **Confort** : le chauffage est toujours activé (symboles affichés).
- **Réduit** : le chauffage est désactivé (symboles affichés);
- **Automatique** : le chauffage dépend de la plage horaire programmée (symboles affichés);
- **Mode protection** : le chauffage est désactivé.

CAS 2 : le boîtier de régulation est fixé au mur

Tourner le bouton **B** pour régler la température ambiante du local à chauffer.

DESCRIPTION DES MODES DE FONCTIONNEMENT

- **Confort** : la température du local à chauffer correspond à la température de confort ; la valeur réglée à l'usine est 20 °C (symboles affichés);
- **Réduit** : la température du local à chauffer correspond à la température réduite ; la valeur réglée à l'usine est 16°C (symboles affichés);
- **Automatique** : la température du local à chauffer dépend de la plage horaire programmée (symboles affichés);
- **Mode protection** : la chaudière s'allume quand la température ambiante descend sous 6 °C (si une sonde d'ambiance est présente).

Pendant le fonctionnement de la chaudière en mode Automatique, tourner le bouton **B** pour effectuer un réglage temporaire de la température. Cette modification reste valable jusqu'au changement de plage horaire successif.

4.1.1 Régulation de la température ambiante en mode réduit

Pour programmer la température ambiante en mode Réduit, agir de la façon suivante :

- « Circuit chauffage 1 » .
- la ligne de programme 712 (Consigne réduit), puis (la valeur de température commence à clignoter) ;
- pour modifier la température et **B** pour valider.
- pour revenir au menu précédent.

Le réglage de la température ambiante de confort peut être effectué non seulement à l'aide de la touche **A** du chapitre 3, mais aussi en modifiant le paramètre 710, de la façon indiquée ci-dessus.

4.2 Programme vacances

Cette fonction permet à l'utilisateur de choisir la valeur de température ambiante à programmer quand il part plusieurs jours (par exemple pendant les vacances). Il est possible de programmer la température **antigel** minimum ou la température mode **Réduit** (ligne de programme 648). À la ligne de programme 641 (Présélection), 8 niveaux de programmation dénommés **Période 1** (suivent 8 jours à programmer en marche et arrêt) sont disponibles. Quand la fonction est activée, l'afficheur visualise le symbole .

La procédure à suivre pour activer la fonction et programmer les plages horaires est la suivante :

- ligne de programme 641 (« Présélection ») **Période 1** (clignote) et choisir le jour à programmer (de 1 à 8), puis ligne de programme 642.
- pour programmer la période de début (642) pour programmer le mois et pour programmer le jour pour valider.
- Répéter la même séquence d'instructions pour programmer également la ligne de programme 643 (à la fin de la plage, la chaudière se remet en marche le jour successif).
- Une fois effectuée la programmation du début et de la fin de la plage la ligne de programme 648 pour programmer la température de fonctionnement minimum, si antigel, ou mode Réduit, puis pour valider.
- Répéter ces trois points pour programmer d'autres plages ou pour revenir au menu précédent.

L'antigel de la chaudière est toujours activé, la chaudière se met en fonctionnement lorsque la température de départ chauffage est inférieure à 5 °C. Cette fonction est opérationnelle si l'appareil est alimenté électriquement et s'il y a du gaz.

5. Programmation horaire

Avant de procéder à la programmation, il faut activer le mode de fonctionnement Automatique (chapitre 4).

Les programmations horaires en chauffage (Programme horaire CC1) et ECS (Programme horaire 4 / ECS) permettent de programmer le fonctionnement automatique de la chaudière au cours des plages horaires quotidiennes déterminées et au cours des jours de la semaine. L'exemple reporté sur la figure ci-après se réfère à la plage horaire quotidienne 1 (ci-après) où « a » est la période de fonctionnement à la température de confort et « b » est la période de fonctionnement en mode Réduit (chapitre 4). Les programmations de fonctionnement de la chaudière peuvent être exécutées par groupes de jours ou par jours individuels (tous les jours du Lundi au Dimanche).

Intervalles hebdomadaires pré-réglés (Ligne de programme 500 pour le chauffage et 560 pour l'ECS)

- Lun-dim (groupes de jours)
- Lun-vend (groupes de jours)
- Sam-dim (groupes de jours)
- Lundi-Mardi-Mercredi-Jeudi-Vendredi-Samedi-Dimanche (jours individuels)

Plages horaires quotidiennes pré-réglées (Ligne de programme 514 pour le chauffage et 574 pour l'ECS)

- 06:00-08:00 .. 11:00-13:00 .. 17h00 - 23h00 (exemple sur la figure ci-contre)
- 06:00-08:00 .. 17:00-23:00
- 06:00-23:00

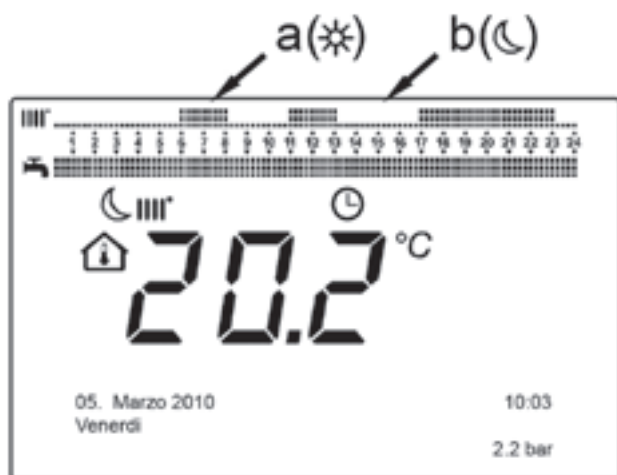

5.1 Groupe de jours

Cette fonction permet de programmer l'un des 3 intervalles hebdomadaires disponibles, chacun avec trois plages horaires quotidiennes pré-réglées de marche et arrêt de la chaudière, qui peuvent cependant être modifiées par l'utilisateur - lignes de programme 501...506. Les intervalles sont les suivants :

Lun-dim (valeur par défaut) / Lun-vend / Sam-dim.

Si l'installation est divisée en zones, chacune contrôlée par son boîtier de régulation /Appareil d'ambiance, la programmation de chaque zone doit être réglée séparément sur chaque dispositif.

5.2 Jours individuels

Toutes les phases quotidiennes de marche et d'arrêt de la chaudière peuvent être modifiées par l'utilisateur. Pour chaque jour sélectionné, 3 plages horaires pré-réglées sont disponibles, ainsi que cela est reporté dans le tableau récapitulatif à la fin de ce chapitre.

5.3 Modification de la programmation horaire (chauffage / ECS)

Après avoir effectué la programmation horaire en utilisant les programmes pré-réglés, il est dans tous les cas possible de modifier les périodes des trois plages horaires - lignes de programme 501...506 pour le chauffage et 561...566 pour l'ECS, ainsi que cela est décrit ci-après.

Procédure de modification de la programmation du circuit de chauffage

- C < B Programme horaire CC1 » B ligne de programme 500 (Sélection jours).
- B : le champ groupes de jours (chapitre 4.1) commence à clignoter B pour faire défiler les jours (« Groupes de jours » ou « Jours individuels ») B pour valider.
- B < ligne de programme 514 (Sélection valeurs défaut ?) B et B pour sélectionner l'un des 3 programmes pré-réglés de la programmation horaire « Groupes de jours » (chapitre 5.1) ou B d'une position dans le sens des aiguilles d'une montre pour passer à la programmation manuelle : lignes de programme 501...506.

Procédure de modification de la programmation du circuit ECS

La procédure pour activer la programmation horaire de l'eau chaude sanitaire est la même que celle de la programmation horaire prévue pour le chauffage. La différence concerne uniquement le nom du menu Programme horaire 4 / ECS et les lignes de programme à programmer 560 (Sélection jours). Pour désactiver cette fonction, il faut exécuter la procédure décrite ci-après dans la section «Restaurer la Programmation par Défaut d'Origine».



5. Programmation horaire





Groupes de jour	Ligne de programme 14 (chauffage) - 574 (ECS)		
Programmes pré-réglés	Programmes pré-réglés		
	Marche 1 - Arrêt 1	Marche 2 - Arrêt 2	Marche 3 - Arrêt 3
Lun-Dim	06:00 - 08:00	11:00 - 13:00	17:00 - 23:00
Lun-Ven	06:00 - 08:00		17:00 - 23:00
Sam-Dim	06:00 - 23:00		
Jours individuels	Lignes de progr. 501 502 503 504 505 506 (chauffage) - 561 562 563 564 565 566 (ECS)		
	Programmes pré-réglés		
	Marche 1 - Arrêt 1	Marche 2 - Arrêt 2	Marche 3 - Arrêt 3
Lun-Mar-MerJeu-Ven-Sam-Dim	06:00 - 23:00	11:00 - 13:00	17:00 - 23:00

 Pour faciliter la programmation, il est possible de copier les programmes existants sur d'autres jours de la semaine. La procédure est la suivante :

Copier un programme sur un autre jour





Après avoir programmé la plage horaire d'un jour déterminé, il est possible de la copier sur un ou plusieurs jours de la semaine.



Le paramètre entre parenthèses « () » se réfère à la programmation horaire dans ECS

- Depuis la ligne de programme **514 (574)** (si on a utilisé l'une des 3 plages horaires pré-réglées) ou depuis la ligne de programme **501(561)** (si on a exécuté la programmation manuelle), tourner le bouton vers la droite jusqu'à la ligne de programme **515 (575)**.
- L'afficheur visualise **Copier ?**.
-  **B** <=> **Copier vers** : le jour de la semaine clignote.
-  **B** pour faire défiler les jours de la semaine, choisir le jour sur lequel copier le programme, puis  **B** pour valider.
- Répéter le point ci-dessus si l'on veut copier le même programme quotidien sur d'autres jours.
-  **C** pour revenir au menu précédent.

Restaurer la programmation d'origine (par défaut)

Il est possible de supprimer la programmation hebdomadaire effectuée et d'activer le chauffage toujours en confort (la valeur qui sera programmée est **00-24**, identique pour tous les jours de la semaine).

-  **C**  **B** Programme horaire **CC1**  **B** <=> la ligne de programme **500** (Programme horaire CC1) ou **560** (Programme horaire 4 / ECS).
-  **B** d'une position dans le sens inverse des aiguilles d'une montre, la ligne de programme **516** (Valeurs par défaut) pour le chauffage et la ligne de programme **576** pour l'ECS.







-  **B** d'une position jusqu'à ce que l'inscription **Oui** s'affiche,  **B** pour valider.
-  **C** pour revenir au menu précédent.

 Quand on affiche le menu principal une fois la procédure terminée, on remarque que la barre de programmation quotidienne change. Le chauffage est toujours actif au cours des 24 h. Pour reprogrammer la chaudière, il faut répéter la procédure décrite dans le chapitre 5.



5.4 Verrouillage du boîtier de régulation



Dans le but d'empêcher que des personnes non autorisées effectuent la programmation, il est possible de verrouiller toutes les fonctions associées à la touche **C**.

Procédure de verrouillage

-  **C**  **B** <=> **Interface utilisateur**  **B** appuyer pour valider.
-  **B** <=> ligne de programme **27** (Verrouillage programmation),  **B** pour valider.
-  **B** <=> **Marche**  **B** pour activer la fonction de verrouillage.

Procédure de déverrouillage

-  **C**  **A** et **B** (maintenir appuyé pendant env. 6 sec) **Programmation Verrouill. inact. Temporaire** ».

Cette phase de déverrouillage est temporaire, elle dure 1 minute, puis le verrouillage se réactive automatiquement. Pour désactiver de façon permanente la fonction, il faut activer la procédure de déverrouillage temporaire puis  **B** sur **Arrêt** à la ligne de programme **27** (Verrouillage programmation) et  **B** pour valider le déverrouillage.

6. Type d'installation

6.1 Raccordement d'une sonde extérieure (réf C7104873)

La sonde extérieure QAC 34 est livrée d'origine avec la chaudière LUNA PLATINUM HTE. L'installation, le branchement et la configuration se font de la manière suivante :

LÉGENDE RACCORDEMENTS CONNECTEURS CHAUDIÈRE

M2 (4 - 5)	Raccordement au bornier M2 dans la chaudière
------------	--

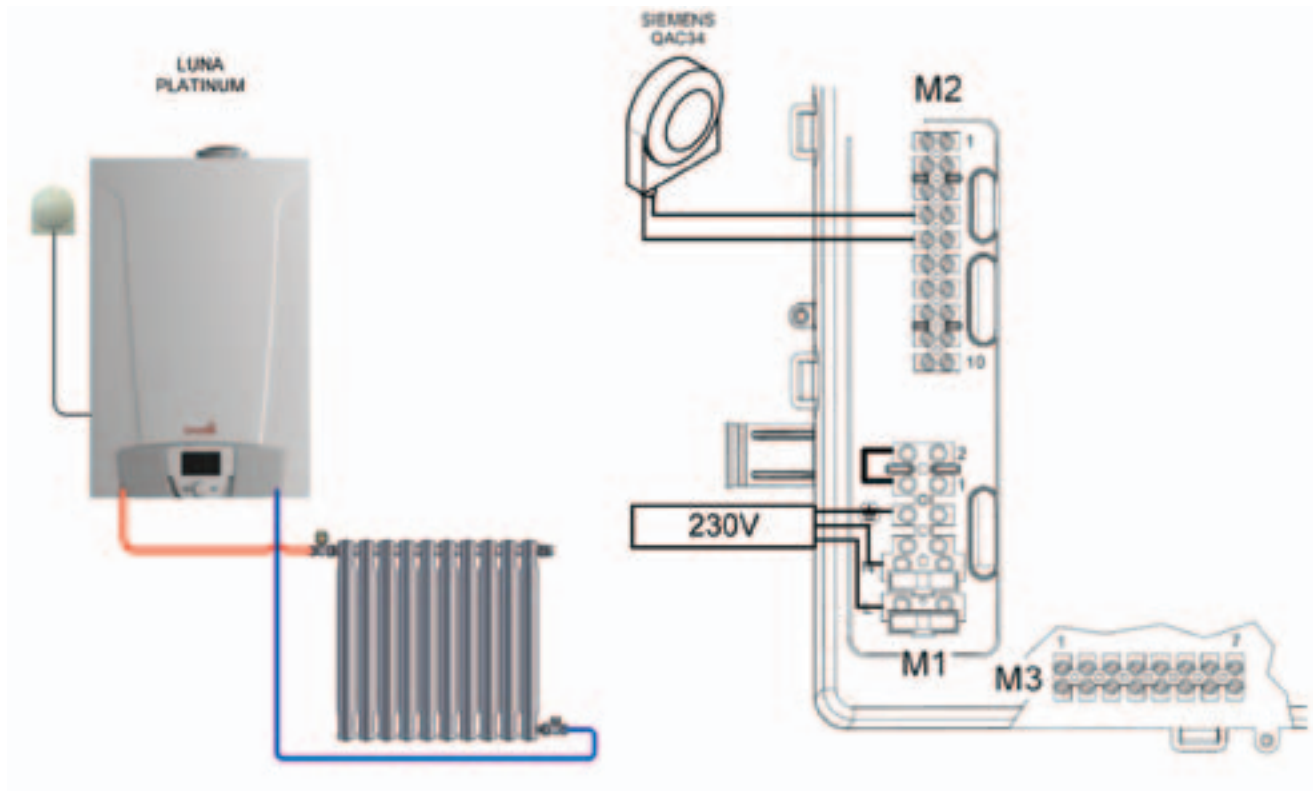

LÉGENDE DU PARAMÉTRAGE

Menu	Ligne	Paramètre	Valeur à configurer	Description
Circuit chauffage 1	710	Mode de fonctionnement	Automatique	Suivant programmation horaire
	710	Consigne confort	choix de l'utilisateur	Température ambiante théorique de confort
	712	Consigne réduit	choix de l'utilisateur	Température ambiante théorique de réduit
	720	Courbe de Chauffe	1,5	Détermine la température de la chaudière en fonction des conditions extérieures
	730	limite de chauffe été/hiver	20°C	Arrêt automatique du chauffage
	742	Température consigne départ thermostat d'ambiance	"_"	Valeur réglée pour le mode TA «—» la chaudière travail en modulation



6. Type d'installation

6.2 Raccordement du boîtier de régulation en ambiance

Pour installer le boîtier de régulation de chaudière en ambiance il faut ajouter le récepteur 3LED intégré et son support (Réf C7108482)

L'installation, le branchement et la configuration se font de la manière suivante :

LÉGENDE RACCORDEMENTS CONNECTEURS CHAUDIÈRE

M2 (1 - 2 - 3)	Raccordement aux bornes 1, 2 et 3 du support mural
----------------	--

(1) +12V rétro éclairage écran (2) connexion masse (3) Bus

Note : si le fil (1) n'est pas raccordé, le boîtier de régulation fonctionne sans rétro-éclairage.

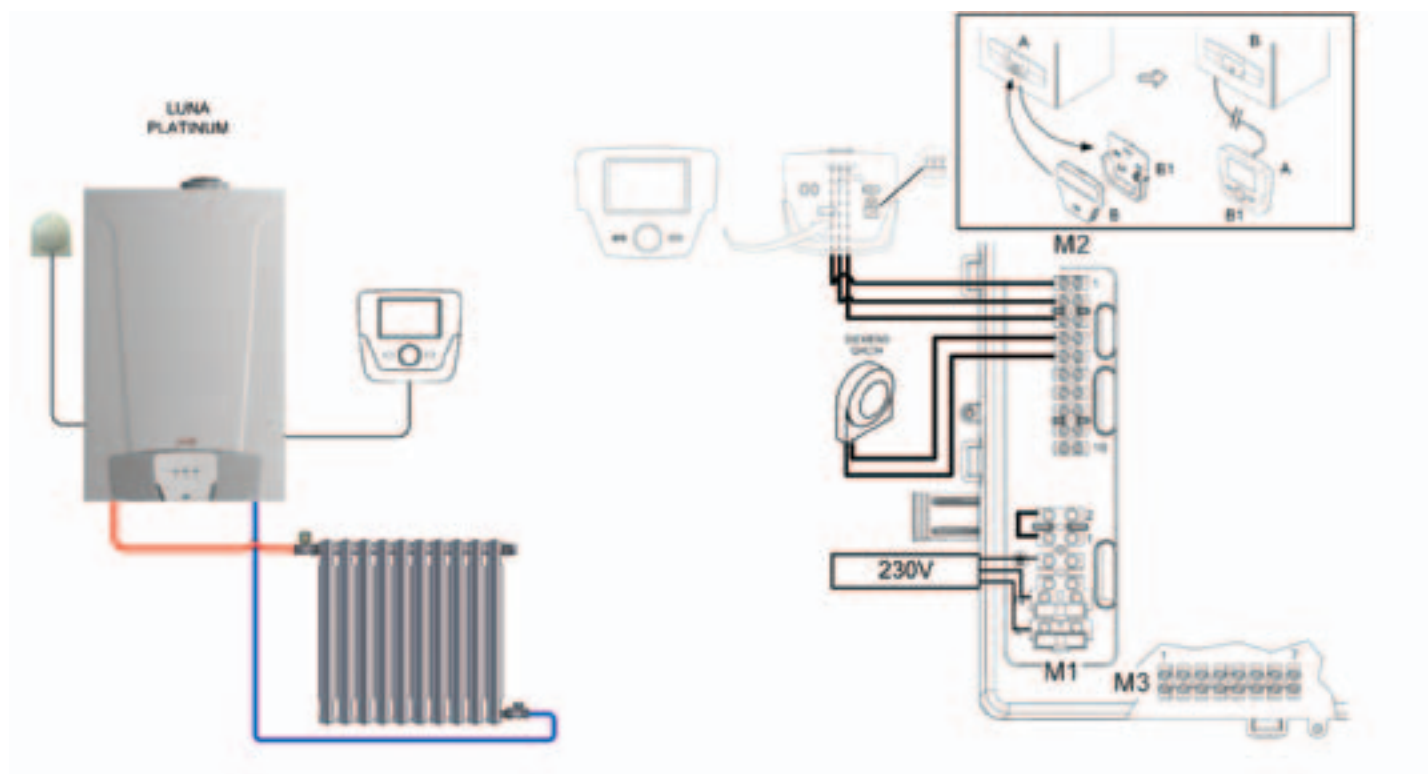

LÉGENDE DU PARAMÉTRAGE

Menu	Ligne	Paramètre	Valeur à configurer	Description
Circuit chauffage 1	710	Mode de fonctionnement	Automatique	Suivant programmation horaire
	710	Consigne confort	choix de l'utilisateur	Température ambiante théorique de confort
	712	Consigne réduit	choix de l'utilisateur	Température ambiante théorique de réduit
	720	Courbe de Chauffe	1,5	Détermine la température de la chaudière en fonction des conditions extérieures
Configuration	5977	Fonction entrée H5	sans	Activation du thermostat pour le circuit 2 (bornier M1 (1-2) dans chaudière)
Interface utilisateur	40	Utilisation	Appareil d'ambiance 1	Le boîtier de régulation est configuré comme appareil d'ambiance circuit de chauffage 1
	42	Affectation appareil 1	Circuit chauffage 1	L'appareil gère le CC1
	43	Action service	Centralisé	Permet de gérer l'ECS et le mode veille à distance



6. Type d'installation

6.3 Raccordement d'une sonde d'ambiance

Deux sondes d'ambiance peuvent être raccordées sur la chaudière LUNA PLATINUM.

Non programmable (Réf : C7108526) ou programmable (Réf C7108528). L'installation, le branchement et la configuration se font de la manière suivante :

LÉGENDE RACCORDEMENTS CONNECTEURS CHAUDIÈRE

M2 (1 - 2 - 3)	Raccordement aux bornes 1, 2 et 3 de la sonde d'ambiance
----------------	--

(1) +12V rétro éclairage écran (2) connexion masse (3) Bus

Note : si le fil (1) n'est pas raccordé, la sonde d'ambiance fonctionne sans rétro-éclairage.

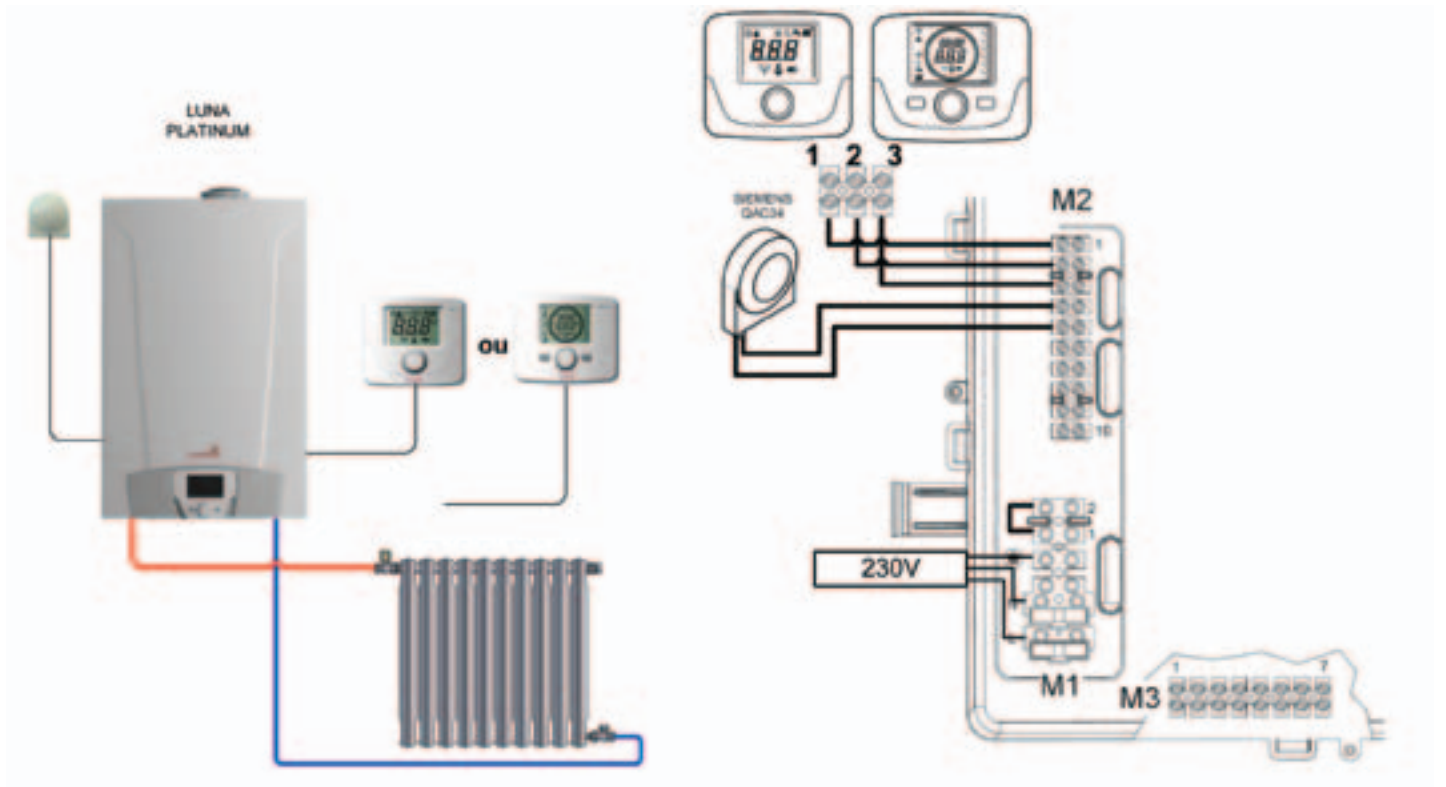

LÉGENDE DU PARAMÉTRAGE

Menu	Ligne	Paramètre	Valeur à configurer	Description
Configuration	5977	Fonction entrée H5	sans	Désactivation du thermostat d'ambiance
Circuit chauffage 1	700	Mode de fonctionnement	Automatique	Suivant programmation horaire
	710	Consigne confort	choix de l'utilisateur	Température ambiante de confort
	712	Consigne réduit	choix de l'utilisateur	Température ambiante de réduit
	750	Influence de l'ambiance	choix de l'installateur	Détermine la température de la chaudière en fonction de l'évolution de la température ambiante

Note : Les paramétrages suivants sont accessibles directement par la sonde d'ambiance. (Voir la notice référant à l'appareil)
Il faut vérifier que la sonde d'ambiance programmable ou non est affectée sur le bon circuit de chauffage par défaut (HC = 1)



6. Type d'installation

6.3 Raccordement d'une sonde d'ambiance

LISTE DES PARAMÈTRES DE LA SONDÉ D'AMBIANCE	
HC	Assigner l'appareil d'ambiance au circuit de chauffages 1, 2 ou 3. (Par défaut 1)
Ao	Programmer l'appareil d'ambiance comme Maître (CEn) afin de pouvoir également gérer le mode veille de la chaudière ou comme gestion local (Loc) pour la gestion de seulement le chauffage et l'ECS
rE	Autoriser l'UTILISATEUR du réglage de la température ambiante mode Réduit.
dh	Autoriser l'UTILISATEUR du réglage de la température de l'ECS et de la programmation horaire.
rEL	Programmation du type d'utilisation de l'ECS : 24h : production ECS toujours activée ; CHP : la production d'ECS est activée selon la programmation horaire du chauffage ; DhP : la production d'ECS est activée selon la programmation horaire de l'ECS
oFS	Correction de la valeur de température lue par la sonde d'ambiance, si différente de la température effective.
Un	Sélectionner l'unité de mesure de la température
SoFt	Afficher la version du logiciel
oSt	Temps d'avance de mise en marche du chauffage afin d'obtenir la température ambiante confort (minutes)
oSp	Temps d'avance d'arrêt du chauffage afin d'obtenir la température ambiante réduite (minutes)
FH5	Fonction assignée au contact H5 (contact du thermostat d'ambiance sur les bornes 1-2 du bornier M1 de la chaudière) : 0 Aucune fonction associée De 1 à 17 Non utilisables 18 Demande thermostat d'ambiance circuit de chauffage 1 19 Demande thermostat d'ambiance circuit de chauffage 2 20 Demande thermostat d'ambiance circuit de chauffage 3 De 21 à 32 Non utilisables
ch5	Type de contact (logique de fonctionnement) de l'entrée H5 : nO : normalement ouvert (valeur d'usine) nC : normalement fermé
Snc	Synchronisation de l'appareil d'ambiance avec la chaudière (uniqt. version Sans-fil). Pour synchroniser l'unité d'ambiance avec l'accessoire à 5 LED sans fil (émetteur), suivre les instructions suivantes : <ul style="list-style-type: none">• appuyer sur la touche RESET de l'unité émettrice jusqu'à ce que les symboles et s'allument ;• activer la fonction Snc de l'appareil d'ambiance en sélectionnant ON.
TSt	Test de la transmission radio (uniqt. version Sans-fil). La fonction dure 8 minutes ou jusqu'à ce que l'on appuie sur le bouton. L'afficheur affiche en alternance l'inscription Out et In, avec un chiffre qui indique le numéro du message envoyé (Out) et reçu (In)
End	Pour revenir à l'écran de base

Note : Pour le détail des réglages et du fonctionnement des sondes d'ambiances se reporter à la notice de l'accessoire



6. Type d'installation

6.4 Raccordement des accessoires sans-fil

Les sondes d'ambiances (programmables ou non), le boîtier de régulation et la sonde extérieure peuvent être raccordées sans fils. Deux accessoires sont disponibles pour le raccordement des appareils sans-fil.

Récepteur 5 LED intégré (Réf C7108484) :

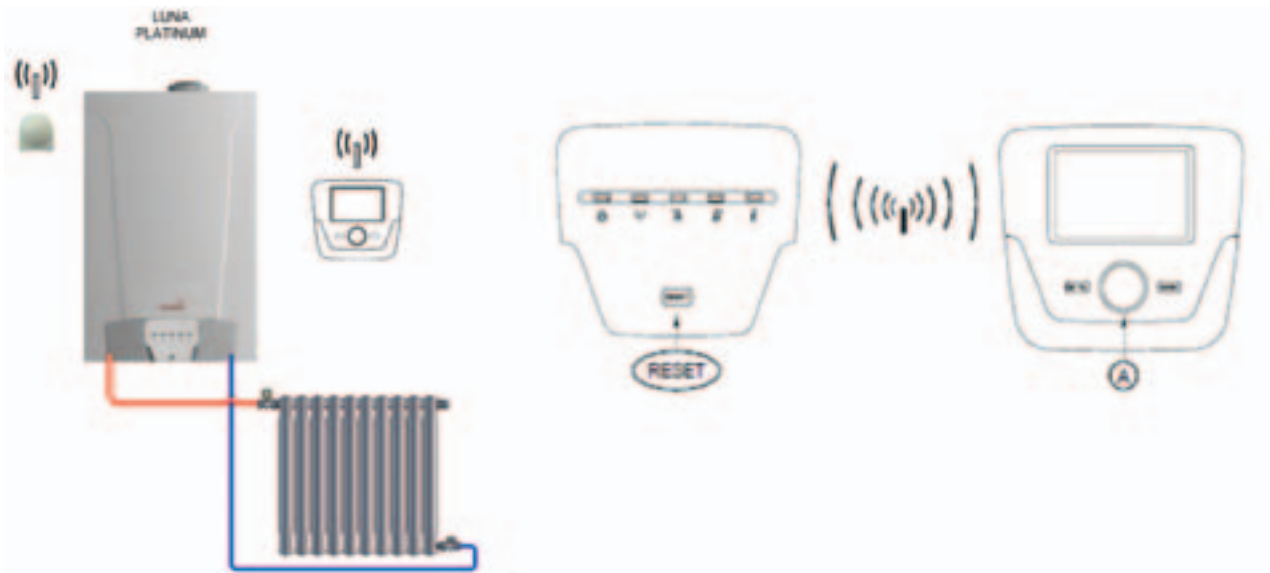

Pour effectuer la synchronisation entre les appareils procéder comme indiqué ci après :

Appuyer sur la touche **RESET** de l'interface à 5 LED jusqu'à ce que les LED (📶) et (🔥) s'allument.

Puis sur le boîtier de régulation placé sur son support, aller au niveau « mise en service » chapitre « Radio » ligne 120 et valider la connexion.

Quand l'interface est connectée par radio avec le boîtier de régulation, la LED (🔥) s'éteint

Pour configurer le boîtier de régulation en ambiance procéder comme le paragraphe (6.2)

Récepteur 5 LED pose murale (Réf C7102343)

Si l'on souhaite laisser le boîtier de régulation sur la chaudière et installer la sonde extérieure en version sans-fil et/ou les sondes d'ambiances sans-fil, il faut raccorder le récepteur mural comme indiqué ci après :

LÉGENDE RACCORDEMENTS CONNECTEURS CHAUDIÈRE

M2 (1 - 2 - 3)	Raccordement aux bornes 1, 2 et 3 du support mural
----------------	--

(1) +12V (2) connexion masse (3) Bus (12V)

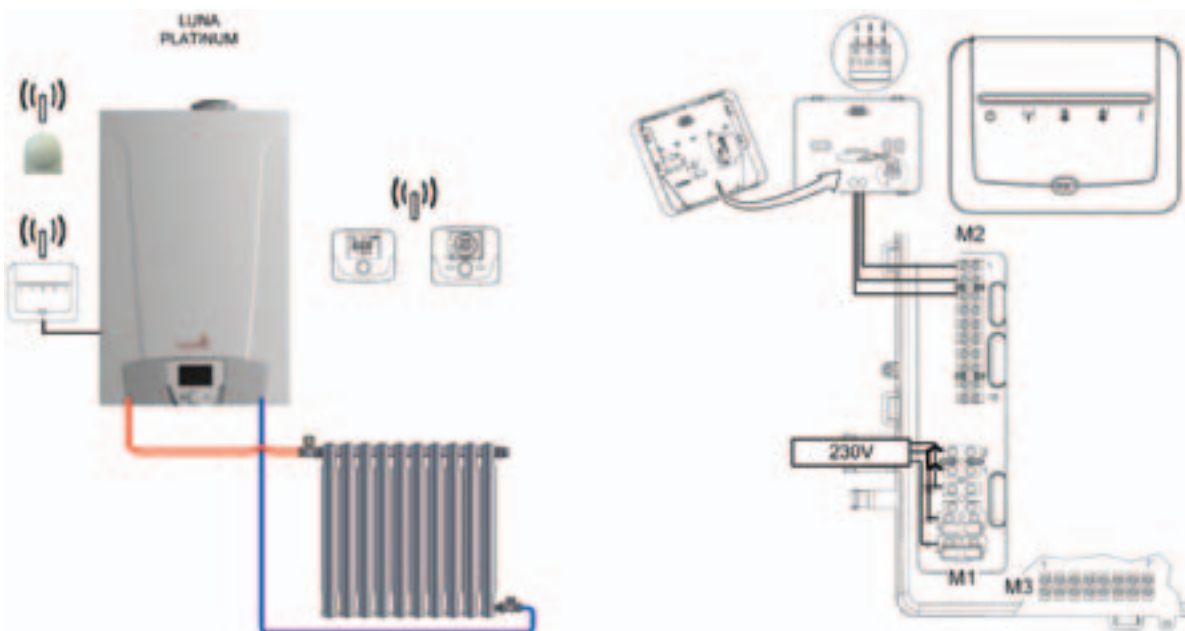









Pour effectuer la synchronisation entre les appareils procéder comme indiqué précédemment en appuyant sur la touche RESET



6. Type d'installation

Sonde d'ambiance sans-fil non-programmable (Réf C7108527) et programmable (Réf C7108529)

Pour communiquer avec la chaudière, la sonde d'ambiance SANS FIL doit être reconnue par la carte électronique de la chaudière. La procédure à exécuter est la suivante :



- Appuyer sur la touche  jusqu'à ce que soit affiché le paramètre **SNC** ;
- Tourner  pour sélectionner le paramètre **SNC** : l'indication « ARRÊT » clignote ;
- Appuyer sur la touche  puis  l'indication « Marche » apparaît (cette phase dure environ 60 secondes) appuyer sur la touche  l'afficheur visualise tous les symboles (pendant environ une seconde).
- La liaison est établie lorsque la LED  de l'accessoire 5 LED émet deux clignotements rapides et que les LED  et  restent allumées fixes.
- Revenir sur l'appareil d'ambiance et appuyer sur la touche  pour valider.

Si la séquence a été exécutée correctement, l'afficheur indique « End » et le symbole est affiché fixe. Dans le cas contraire, l'indication « Err » apparaît sur l'afficheur et il est nécessaire de répéter toute la procédure.







Sonde extérieure sans-fil (Réf C7103027)

Cet accessoire est composé d'un émetteur et d'une sonde type QAC34.

Les appareils sont reliés entre eux à l'aide d'un câble à 2 fils. Les câbles sont interchangeables. L'alimentation est assurée par deux piles alcalines type AAA de 1,5 V (LR03). Pour que l'émetteur de la sonde extérieure puisse être reconnu procéder de la manière suivante :

- Après avoir appuyer sur la touche **RESET** 5 sec
- Appuyer sur la touche **A** de l'émetteur pendant au moins 12 secondes jusqu'à ce que la LED **B** clignote rapidement (lors des 5 premières secondes la lumière de la LED est fixe, elle clignote ensuite lentement pendant 5 secondes puis elle commence à clignoter rapidement).
- La liaison est établie lorsque la LED  de l'accessoire 5 LED émet deux clignotements rapides et que les LED  et  restent allumées fixes.
- Appuyer encore une fois brièvement sur la touche **A** de l'émetteur de la sonde externe à ondes radio jusqu'à ce que la LED s'éteigne.

Procédure pour supprimer la liaison entre les accessoires

- Appuyer sur la touche **RESET** sur l'accessoire 5 LED et la maintenir enfoncée ; environ 5 secondes plus tard, les LED  et  s'allument, suivies ensuite par les LED  et enfin les LED , après quoi il est possible de relâcher la touche **RESET**.
- Les LED  et  émettent deux clignotements rapides puis la LED  reste allumée fixe.

Cette procédure élimine la liaison entre l'accessoire 5 LED et TOUS les accessoires reliés à l'appareil.

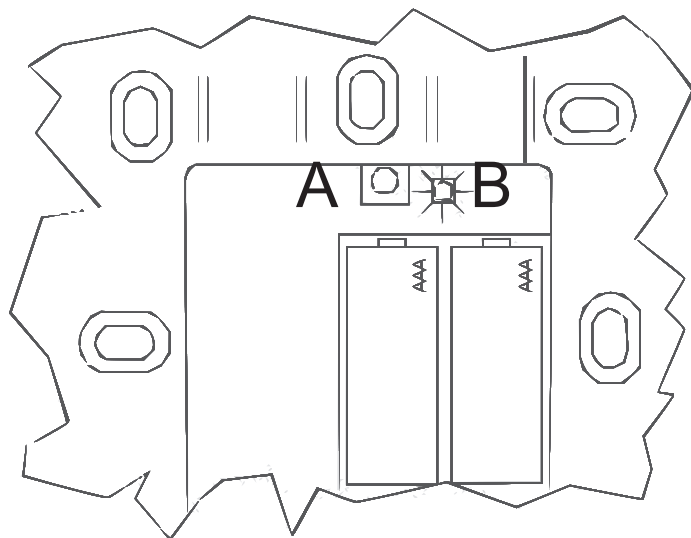

6. Type d'installation

6.5 Raccordement à un préparateur d'eau chaude sanitaire

Les chaudières LUNA PLATINUM 1.12HTE, 1.24HTE, 1.28HTE peuvent être associées à un préparateur d'eau chaude sanitaire indépendant. L'installation, le branchement et la configuration se font de la manière suivante :

LÉGENDE RACCORDEMENTS CONNECTEURS CHAUDIÈRE

M2 (9 – 10)	Raccordement au bornier M2 dans la chaudière
-------------	--

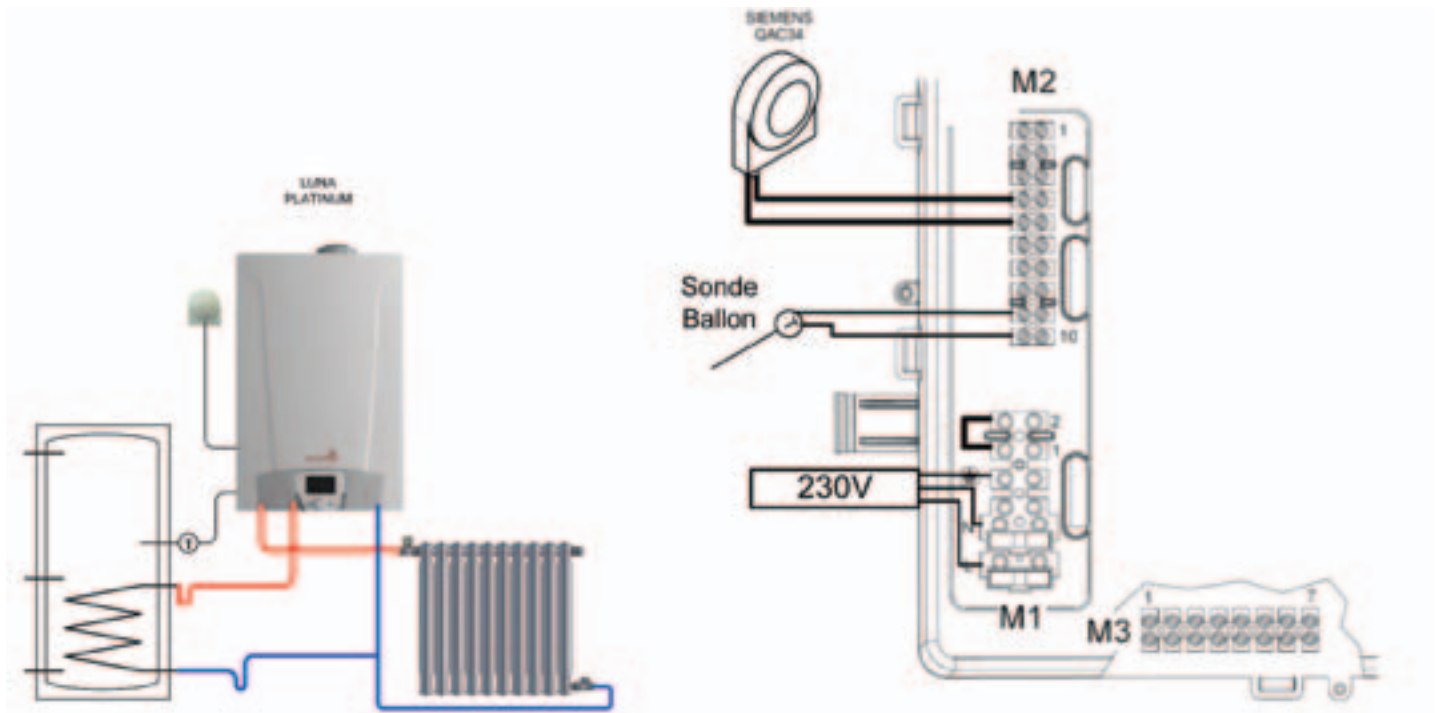

LÉGENDE DU PARAMÉTRAGE

Menu	Ligne	Paramètre	Valeur à configurer	Description
Eau chaude sanitaire	1600	Consigne confort	choix de l'utilisateur	Réglage de la température d'eau chaude
Configuration	6200	Enregistrer sonde	oui	Activation et reconnaissance de toutes les sondes raccordées

Note : La fonction anti-légionelles n'est pas active.

Avant d'activer cette fonction il est obligatoire que le réseau d'eau chaude sanitaire du stockage à la distribution respecte la réglementation contre les risques de brûlures et de légionelloses. (Arrêté de 30 novembre 2005 publié au Journal Officiel le 30 Décembre 2005)

LÉGENDE DU PARAMÉTRAGE DE LA FONCTION ANTI-LÉGIONELLOSE

Menu	Ligne	Paramètre	Valeur à configurer	Description
Eau chaude sanitaire	1640	Fonction anti-légionelles	Arrêt	réglage de la température d'eau chaude
	1641	Fonct. légion. périodique	7	Périodicité
	1642	Fonct. légion. Jour semaine	Lundi	Jour de semaine
	1644	Heure fonct anti-légionelles	5 ; 00	Heure de démarrage



6. Type d'installation

6.6 Raccordement d'un ballon Thermodynamique TD 300EH

Les chaudières LUNA PLATINUM 1.12HTE, 1.24HTE, 1.28HTE peuvent être associées à un ballon Thermodynamique TD300EH. L'installation, le branchement et la configuration se font de la manière suivante :

LÉGENDE RACCORDEMENTS CONNECTEURS CHAUDIÈRE

M2 (9 – 10)	Raccordement au bornier X7 de la carte du TD300EH
-------------	---

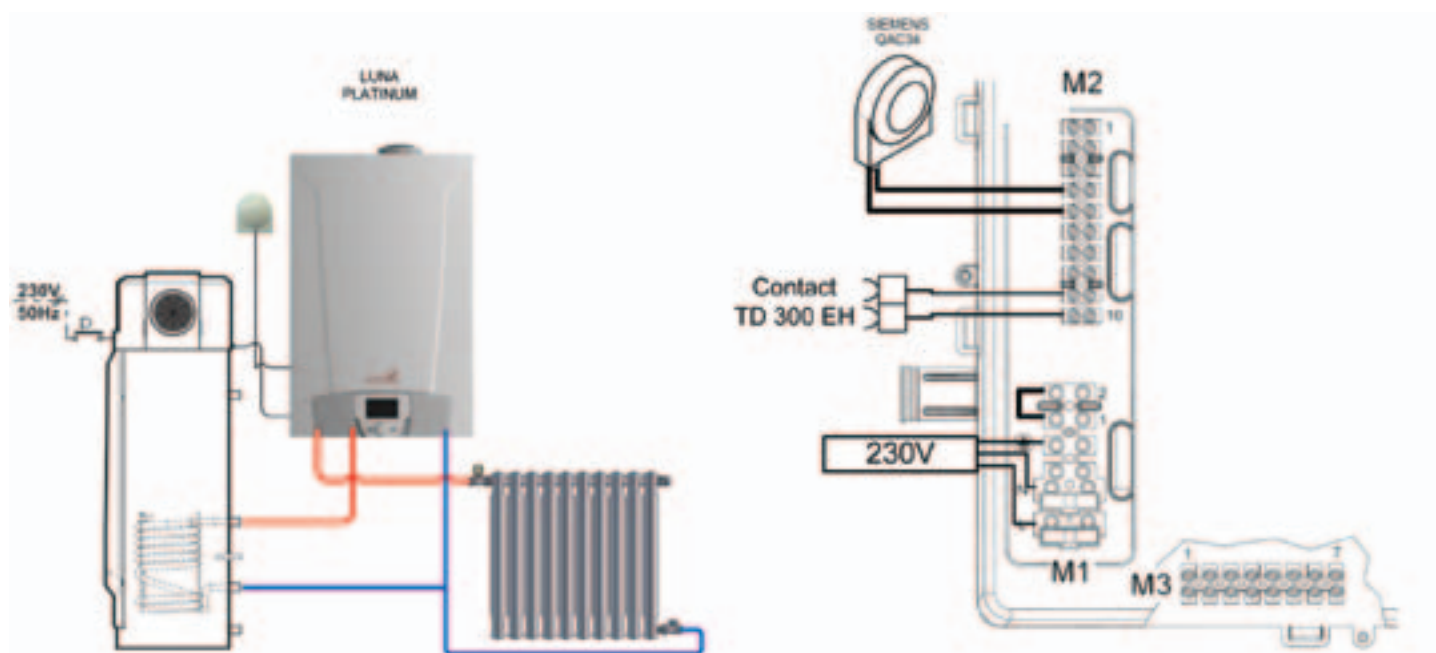

LÉGENDE DU PARAMÉTRAGE

Menu	Ligne	Paramètre	Valeur à configurer	Description
Eau chaude sanitaire	1600	Consigne confort	60°C (*)	Réglage de la température d'eau chaude
Configuration	5730	Sonde ECS	Thermostat	Sélection de la sonde ECS

(*) : La valeur doit être égale à la consigne du ballon TD300EH et au minimum de 60°C

Note : La fonction anti-légionelles de la chaudière LUNA PLATINUM n'est pas active. Le ballon TD300EH gère cette fonction (voir la notice du produit).



6. Type d'installation

6.7 Raccordement à une installation solaire

Les chaudières LUNA PLATINUM 1.12HTE, 1.24HTE, 1.28HTE peuvent être associées à une production d'eau chaude solaire. L'installation, le branchement et la configuration se font de la manière suivante :

LÉGENDE RACCORDEMENTS CONNECTEURS CHAUDIÈRE

M2 (5 - 6)	Sonde capteur Solaire
M2 (5 - 7)	Sonde bas ballon
M2 (9 - 10)	Sonde haut ballon
M3 (6 - 7)	Pompe solaire

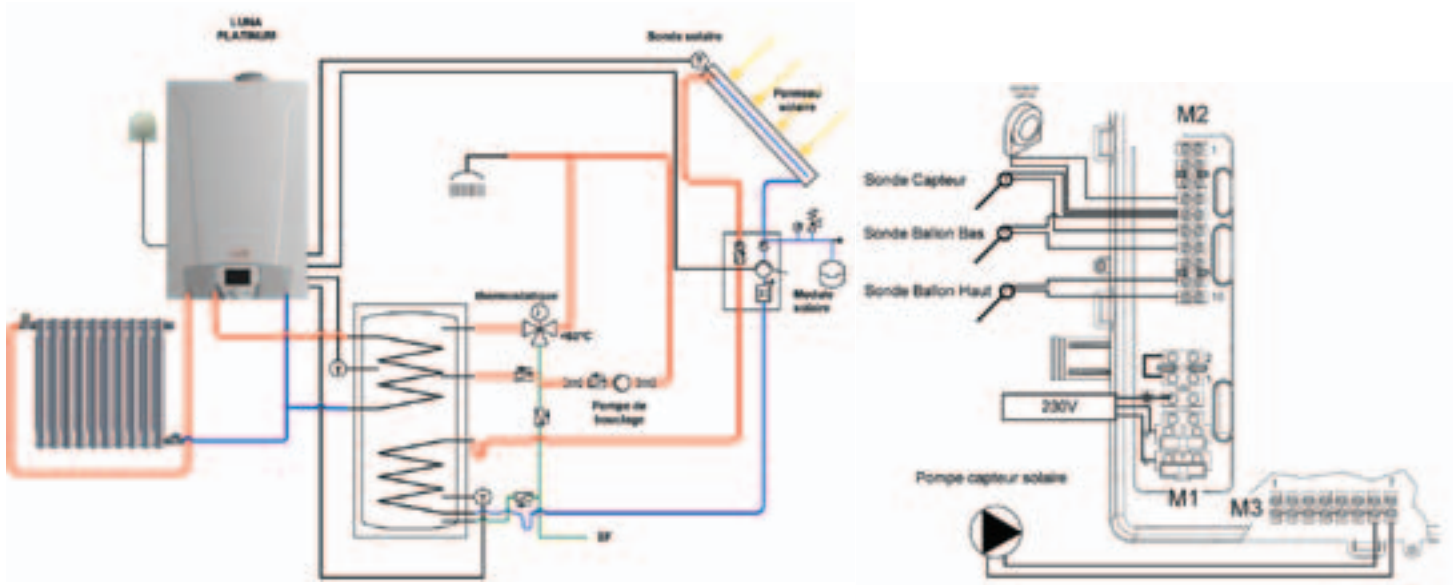

LÉGENDE DU PARAMÉTRAGE

Menu	Ligne	Paramètre	Valeur à configurer	Description
Configuration	5890	Sortie relais QX1	Pompe panneau solaire Q5	Activation de la pompe solaire
	5931	Entrée sonde BX2	S. ECS B31	Activation de la sonde bas ballon
	5932	Entrée sonde BX3	S. Collecteur B6	Activation de la sonde capteur solaire
	6097	Type de sonde collecteur	CTN	Configuration du type de sonde capteur
	6200	Enregistrer sonde	Oui	Activation et reconnaissance de toutes les sondes raccordées
Solaire	3810	Différentiel de température MARCHÉ	8°C	Suivant programmation horaire
	3811	Différentiel de température ARRÊT	4°C	Température ambiante théorique de confort
	3830 (*)	Fonct. démarrage collecteur	30 min	Fonction enclenche à intervalles réglés la pompe du capteur solaire (= désactivée)
	3831	Durée min marche ppe coll.	30s	Temps de fonctionnement mini de la pompe capteur solaire
	3850	protection surchauffe collecteur	120°C	En cas de surchauffe sur le capteur, la charge du ballon se poursuit pour éliminer l'excédent de chaleur.

(*) Le but de cette fonction est de prendre en considération la position « désavantageuse » de la sonde dans certains type de capteurs notamment les tubulaires.



6. Type d'installation

6.8 Raccordement d'un thermostat d'ambiance

Un thermostat d'ambiance peut être raccordé sur la chaudière LUNA PLATINUM. L'installation, le branchement et la configuration se font de la manière suivante :

LÉGENDE RACCORDEMENTS CONNECTEURS CHAUDIÈRE

M1 (1 - 2)	Thermostat d'ambiance (Contact sec)
------------	-------------------------------------

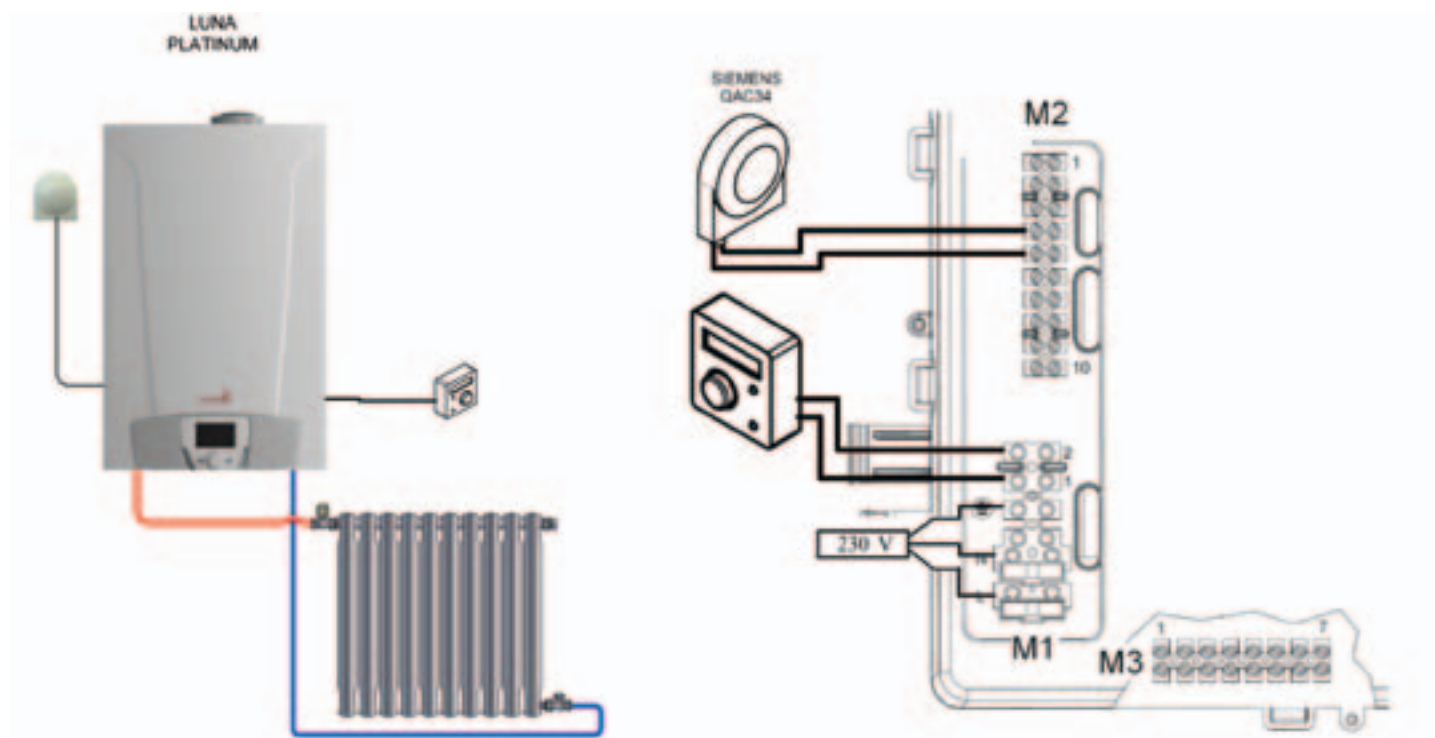

LÉGENDE DU PARAMÉTRAGE

Menu	Ligne	Paramètre	Valeur à configurer	Description
Circuit chauffage 1	710	Mode de fonctionnement	Automatique	Suivant programmation horaire
	710	Consigne confort	choix de l'utilisateur	Température ambiante théorique de confort
	712	Consigne réduit	choix de l'utilisateur	Température ambiante théorique de réduit
	720	Courbe de Chauffe	1,5	Détermine la température de la chaudière en fonction des conditions extérieures
	730	Limite de chauffe été/hiver	20°C	Arrêt automatique du chauffage
	742	Température consigne départ thermostat d'ambiance	"_"	Valeur réglée pour le mode TA «←» la chaudière travail en modulation

Note : Cas où la sonde extérieure n'a pas été raccordée :

Les réglages si dessus ne sont pas à effectuer. La chaudière LUNA PLATINUM doit être en mode confort permanent. La température d'eau de départ chauffage se règle en agissant sur la mollette de l'interface chaudière. Si une programmation horaire est effectuée, la période de réduit correspond à un arrêt du chauffage. (Protection de chaudière active)











7. Fonctions spéciales

Les fonctions disponibles sont :

- **Régime manuel (301)** - Options : 25 - 90 (°C) En activant cette fonction, la chaudière marche en chauffage selon la valeur de consigne température réglée.
- **Fonction de ramonage (303)** - Options : Charge totale (puissance thermique maximale de la chaudière), Charge partielle (puissance thermique réduite), Charge totale chauffage (puissance thermique maximale en fonction chauffage).
- **Fonction d'arrêt régulateur (304)** - Options : de 100 % (puissance thermique maximale) à 0 % (puissance thermique réduite). Activer cette fonction pour faciliter les opérations d'étalonnage de la vanne du gaz.
- **Fonction de purge (312)** - Options : Marche (activation fonction) - Arrêt (sortie fonction). Voir le chapitre 7.1 « Fonction de purge installation»

La procédure à suivre pour activer ces fonctions est la suivante

- Depuis le menu principal  **A** et **C** (maintenir appuyé pendant env. 6 secondes)  noms des FONCTIONS (voir la figure ci-contre : 301 - 303 - 304 - 312)
-  **B** pour sélectionner la FONCTION  **B** pour ACTIVER la fonction choisie puis  **B**  menu de la FONCTION  **B**  pour modifier (voir l'exemple ci-dessous).

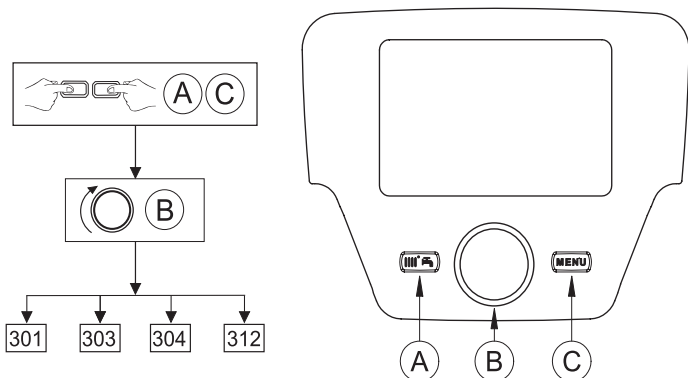

7.1 Fonction de purge

Cette fonction permet de faciliter l'élimination de l'air à l'intérieur du circuit de chauffage lorsque la chaudière est installée ou après des opérations d'entretien de vidange de l'eau du circuit primaire. La carte électronique activera un cycle de marche/arrêt de la pompe avec une durée de 10 minutes. La fonction s'arrêtera automatiquement à la fin du cycle.



Afin de s'assurer du dégazage du corps de chauffe lors du remplissage de l'installation et avant le démarrage du brûleur il est nécessaire d'effectuer un cycle complet de purge.



Pour interrompre de façon manuelle la fonction, répéter la procédure décrite en tête de paragraphe, lorsque la fonction est désactivée l'afficheur visualise «Arrêt».

7.2 Fonction étalonnage

Cette fonction permet de faire varier la puissance de la chaudière sur la totalité de sa plage de modulation (0% à 100%)

Tourner le bouton **B** pour activer la fonction ÉTALONNAGE (ligne de programme **304**), Puis appuyer sur le bouton B, la fonction est maintenant opérationnelle et pré-réglée à 100 % (la chaudière atteint la puissance thermique maximale). Appuyer sur le bouton et le tourner pour régler le niveau de puissance désiré en pourcentage (0 % correspond à la puissance thermique réduite)



8. Anomalies

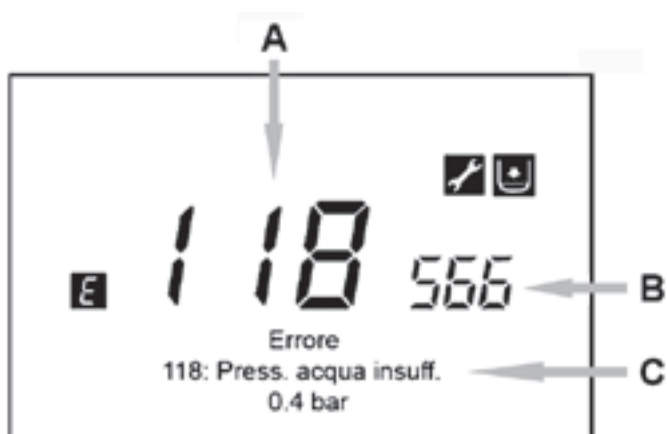

Les anomalies visualisées sur l'afficheur sont identifiées par le symbole **E**, les informations visualisées sur l'afficheur sont :

- Un code d'anomalie (A)
- Un code d'anomalie secondaire (B)
- Une brève description de l'anomalie (C) ;
- Les symboles suivants peuvent apparaître sur l'afficheur leur signification est expliquée dans le chapitre 8.1.

En cas d'anomalie, pour afficher le menu principal, C. Le symbole **E** reste présent sur l'afficheur afin d'indiquer que l'appareil est en anomalie ; après une minute, l'afficheur visualise à nouveau la page de l'anomalie, ainsi que cela est indiqué sur la figure.

8.1 Réarmement des anomalies

Le réarmement de l'anomalie peut être du type AUTOMATIQUE, MANUEL ou nécessiter l'intervention du SERVICE D'ASSISTANCE TECHNIQUE. Nous décrivons ci-après les différentes commandes dans le détail :

AUTOMATIQUE

Si le symbole clignotant apparaît sur l'afficheur, l'anomalie est automatiquement réinitialisée (anomalie temporaire) dès que la cause qui l'a provoquée cesse.

Souvent, les anomalies de ce type sont générées par les températures trop élevées de départ et/ou de retour de l'eau dans la chaudière, puis elles sont automatiquement réinitialisées dès que la température descend sous la valeur critique.

MANUEL

Si les symboles clignotant apparaissent sur l'afficheur, c'est une anomalie de blocage

Pour réinitialiser manuellement l'anomalie, quand le code correspondant apparaît B B « Oui » pour valider. Le code d'anomalie disparaît après quelques secondes.



Si le code d'anomalie affiché ne figure pas dans la liste ci-dessous ou quand une anomalie se présente avec une certaine fréquence, il est conseillé de s'adresser au SERVICE D'ASSISTANCE TECHNIQUE. Avant d'appeler, il est conseillé de noter le/les code/s d'anomalie/s ainsi que la brève description qui accompagne l'anomalie.

E	Description d'anomalies	E	Description d'anomalies
10	Capteur sonde extérieure	125	(contrôle effectué par un capteur de température) Intervention de sécurité pour absence de circulation
20	Capteur NTC de refoulement	128	Extinction flamme
28	Capteur NTC fumées	130	Intervention sonde NTC fumées pour surchauffe
40	Capteur NTC de retour	133	Défaut d'allumage (4 tentatives)
50	Capteur ECS (uniquement pour modèle chauffage seul avec ballon d'eau chaude)	151	Anomalie interne carte chauffage
52	Capteur ECS solaire (en cas d'intégration d'une installation solaire)	152	Erreur général de paramétrage
73	Capteur collecteur solaire (en cas d'intégration d'une installation solaire)	160	Anomalie fonctionnement ventilateur
83	Problème de communication entre carte chaudière et unité de commande. Probable court-circuit sur le câblage	321	Capteur NTC ECS endommagé
84	Conflit d'adresse entre plusieurs unités de commande (anomalie interne)	343	Erreur général de paramétrage de l'installation solaire (en cas d'intégration d'une installation solaire)
109	Présence d'air dans le circuit de chaudière (anomalie temporaire)	384	Lumière incorrecte (flamme parasite - anomalie interne)
110	Intervention thermostat de sécurité pour surchauffe (pompe bloquée ou air dans le circuit de chauffage)	385	Tension d'alimentation trop basse
111	Intervention thermostat de sécurité pour surchauffe	386	Seuil de vitesse ventilateur non atteint
117	Pression circuit hydraulique trop élevée	430	Intervention de sécurité pour absence de circulation (contrôle effectué par un capteur de pression)
118	Pression circuit hydraulique trop basse		



9. Liste des paramètres

Paramètre	Niveau	Information		Valeur
	1	Température Ambiante	S'affiche si le panneau de contrôle est configuré comme un appareil d'ambiance	
	1	Température Ambiante Mini	S'affiche si le panneau de contrôle est configuré comme un appareil d'ambiance	
	1	Température Ambiante Max	S'affiche si le panneau de contrôle est configuré comme un appareil d'ambiance	
	1	Température de chaudière		
	1	Température Extérieure		
	1	Température Extérieure Min		
	1	Température Extérieure Max		
	1	Température tirage ECS		
	1	Etat circuit chauffage 1	Arrêt	
	1	Etat circuit chauffage 2	S'affiche lorsque le circuit de chauffage est activé	
	1	Etat circuit chauffage 3	S'affiche lorsque le circuit de chauffage est activé	
	1	Etat ECS	Arrêt	
	1	Etat chaudière	Arrêt	
	1	Etat SithermPro	Seulement pour la régulation LMS15 / Veille / Marche	
	1	Telephone SAV		

Paramètre	Niveau	Heure et date		Valeur
1	1	Heures / minutes		
2	1	Jour / mois		
3	1	Année		

Paramètre	Niveau	Interface utilisateur		Valeur
20	1	Langue		
24	2	Eclairage	Arrêt Temporaire Permanent	
27	1	Vérouillage programmation	Arrêt Marche	Les paramètres peuvent être affichés, mais pas changé
29	2	Unités	°C , bar °F , PSI	
40	2	Utilisation	Interface utilisateur CC1 Appareil d'ambiance 1 Appareil d'ambiance 2 Appareil d'ambiance 3	Le panneau de commande est installé sur la chaudière Le panneau de commande est configuré comme appareil d'ambiance circuit de chauffage 1 Le panneau de commande est configuré comme appareil d'ambiance circuit de chauffage 2 Le panneau de commande est configuré comme appareil d'ambiance circuit de chauffage 3
42	2	Affectation appareil 1	Circuit Chauffage 1 Circuits Chauffage 1+2 Circuits Chauffage 1+3 Tous les CC	Comme Unité d'ambiance 1 l'action du panneau de commande peut être attribué au CC1 ou a deux circuits de chauffage



9. Liste des paramètres

Paramètre	Niveau	Interface utilisateur		Valeur
43	2	Action service	Localisé Centralisé	L'appareil d'ambiance ne contrôle que le circuit de chauffage respectif. Seulement l'appareil d'ambiance 1 peut être centralisée. Il contrôle également le mode eau chaude sanitaire et de veille.
54	2	Correction sonde d'ambiance	-3°C...+3°C	
70	2	Version du logiciel		

Paramètre	Niveau	Radio		Valeur
120	2	Liaison	Activation de liaison sans fil avec l'unité de base.	
121	2	Mode test	Le mode test est utilisé pour vérifier la communication sans fil.	
130	2	Appareil d'ambiance 1	Contrôle de la liaison.	
131	2	Appareil d'ambiance 2	Contrôle de la liaison.	
132	2	Appareil d'ambiance 3	Contrôle de la liaison.	
133	2	Sonde extérieure	Contrôle de la liaison.	
134	2	Répéteur	Contrôle de la liaison.	
135	2	Appareil de service	Contrôle de la liaison.	
140	2	Effacer tous les appareils		

Paramètre	Niveau	Programme horaire circuit de chauffage 1 - 2 - 3			Valeur
CC1 500	CC2 520	CC3 540	1	Sélection Jours	Selection des jours ou groupe de jours pour le programme horaire
514	534	554	1	Sélection des programmes par défaut ?	Il est possible de sélectionner l'un des 3 programmes préétablis.
501	521	541	1	1st phase EN	
502	522	542	1	1st phase Hors	
503	523	543	1	2st phase EN	
504	524	544	1	2st phase Hors	
505	525	545	1	3st phase EN	
506	526	546	1	3st phase Hors	
516	536	556	1	Valeurs par défaut	Non Oui

Paramètre	Niveau	Programme horaire 4 / ECS			Valeur
560	1	Selection jours		Selection des jours ou groupe de jours pour le programme horaire	
574	1	Selection des programmes par défaut ?		Il est possible de sélectionner l'un des 3 programmes préétablis.	
561	1	1st phase EN			
562	1	1st phase Hors			
563	1	2st phase EN			
564	1	2st phase Hors			
565	1	3st phase EN			
566	1	3st phase Hors			
576	1	Valeurs par défaut		Non Oui	



9. Liste des paramètres

Paramètre	Niveau	Programme auxiliaire		Valeur
600	1	Selection jours	Selection des jours ou groupe de jours pour le programme horaire	
614	1	Selection des programmes par défaut ?	Il est possible de sélectionner l'un des 3 programmes préétablis.	
601	1	1st phase EN		
602	1	1st phase Hors		
603	1	2st phase EN		
604	1	2st phase Hors		
605	1	3st phase EN		
606	1	3st phase Hors		
616	1	Valeurs par défaut	Non	
			Oui	

Paramètre	Niveau	Programme vacances 1 - 2 - 3			Valeur
CC1	1	CC2	CC3	Présélection	Il est possible de sélectionner l'une des 8 périodes de vacances établis.
641		651	661	Début	
642		652	662	Fin	
643	653	663	1	Mode de fonctionnement	Arrêt Réduit

Paramètre	Niveau	Circuit de chauffage 1 - 2 - 3			Valeur
CC1	1	CC2	CC3	L'interface de commande est installé sur la chaudière :	Automatique
				Hors-gel Automatique Réduit Confort	
700	1	1000	1300	L'interface de commande est installé en ambiance :	Automatique
				Hors-gel Automatique Réduit Confort	
710	1010	1310	1	Consigne confort	20°C
712	1012	1312	1	Consigne réduit	16°C
714	1040	1314	2	Consigne hors-gel	6°C
720	1020	1320	2	Pente courbe de chauffe	Le régulateur calcule la consigne de température de départ qui est utilisée pour la régulation, en fonction des conditions extérieures 1,5
730	1030	1330	2	Limite chauffe été/hiver	Enclenche ou arrête le chauffage au cours de l'année en fonction de la température extérieur atténué. Cette commutation s'effectue automatiquement dans le mode automatique. (- =) désactivé 20 °C



9. Liste des paramètres

Paramètre			Niveau	Circuit de chauffage 1 - 2 - 3		Valeur
732	1032	1332	2	Limite chauffe journaliere	Le chauffage est éteint lorsque la température extérieure est au niveau de la température ambiante + le paramètre 732. (désactivée en mode Confort)	0°C
740	1040	1340	2	Température consigne départ mini	La consigne de départ calculée est limitée par la valeur réglée.	25°C
741	1041	1341	2	Température consigne départ max	La consigne de départ calculée est limitée par la valeur réglée.	80°C
742	1042	1342	2	Température consigne départ therm. d'amb.	La valeur de départ réglée s'applique en mode thermostat d'ambiance. ' – ' la chaudière travail en modulation.	65°C
750	1050	1350	2	Influence de l'ambiance	Influence de la température ambiante et la température extérieure pour le calcul de la température départ : -% : Simple régulation en fonction des conditions extérieures 1...99% : Régulation en fonction des conditions extérieures avec influence de l'ambiance 100% : Régulation en fonction de la température ambiante uniquement	0,5
760	1060	1360	2	Limitation de l'influence d'ambiance	Coupe la pompe de circulation si la température ambiante dépasse la consigne actuelle + le paramètre 760, 1060, 1360	0,5°K
809	1109	1409	2	Fonctionnement continu des pompes	Non La pompe du circuit de chauffage / de chaudière peut être arrêtée lors d'un abaissement accéléré ou lorsque la consigne d'ambiance est atteinte. Oui La pompe du circuit de chauffage / de chaudière reste également enclenchée pendant l'abaissement accéléré et lorsque la consigne d'ambiance est atteinte.	Non
834	1134	1434	2	Temps de course servo moteur	Réglage du temps de course du servomoteur de la vanne mélangeuse utilisée.	30s
850	1150	1450	2	Fonction séchage contrôlé	Fonction séchage contrôlé de dalles : Arrêt La fonction est inopérante. Chauffage fonctionnel Actif 7 jours, 3 jours à température de 25°C et 4 jours à température de 55°C Chauffage «prêt à l'occupation» Actif 18 jours, 6 jours de 25°C à 55°C agmentation de 5°C par jours, 6 jours à température 55°C, 6 jours de 55°C à 25°C diminution de 5°C par jours Chauffage fonctionnel/prêt à l'occupation En premier cycle « Chauffage fonctionnel » puis « prêt à l'occupation » Chauffage «prêt à l'occupation» / Fonctionnel En premier cycle « prêt à l'occupation » puis « Chauffage fonctionnel » Manuel La régulation se fait sur la « Consigne Séchage contrôlé manuel ».	Arrêt
851	1151	1451	2	Consigne séchage manuel	La consigne de température de départ de la fonction séchage contrôlé "Manuel " peut être réglée séparément pour chaque circuit chauffage.	25°C
855	1155	1455	2	Consigne séchage actuelle	Affiche la consigne de température de départ actuelle de la fonction séchage contrôlé de dalles. Avec ' – ' la fonction est désactivé	' – '
856	1156	1456	2	Jour séchage actuel	Affiche le jour actuel de la fonction séchage contrôlé de dalles. Avec ' – ' la fonction est désactivé	' – '

9. Liste des paramètres

Paramètre	Niveau	Eau chaude sanitaire		Valeur		
1600	1	Mode de fonctionnement	Arrêt	La charge d'ECS s'effectue automatiquement à la consigne nominale	Marche	
			Marche	Fonctionnement permanent sur la consigne hors-gel d'eau chaude sanitaire (5 °C)		
			Eco	La fonction de maintien de température est désactivé		
1610	1	Consigne confort	Consigne ECS pendant les temps de libération		60°C	
1612	2	Consigne réduit	Consigne de Réduit en dehors des heures de libération		35°C	
1620	2	Libération	Autorisation mise en marche :		Programme horaire 4/ECS	
			Programme horaire 4/ECS	Ce réglage met à disposition de la préparation d'ECS un programme horaire dédié.		
			Progr. horaires des circuits de chauffage	La libération d'ECS s'effectue en // de la période d'occupation des circuits de chauffage		
			24 h/24	Réglage par défaut pour les chaudières instantanées		
1640	2	Fonction anti-légionnelles	Arrêt périodique Jour de semaine fixe		Arrêt	
1641	2	Fonct.légion. périodique	Détermine au bout de combien de jours la fonction anti-légionnelles doit être réactivée.		7	
1642	2	Fonct.légion. Jour semaine	Détermine à quel jour la fonction anti-légionnelles doit être activée.		Lundi	
1644	2	Heure fonct anti-légionnelles	La fonction anti-légionnelles démarre au moment qui est réglé. La consigne d'ECS est relevée à la consigne anti-légionnelles réglée.		300 min	
1660	2	Libération pompe circulation	La pompe de circulation est enclenchée pendant le temps de libération : prog horaire 3 CCP Libération ECS Programme horaire 4/ECS Programme horaire 5		Libération ECS	
1663	2	Consigne circulation	Le régulateur surveille la température ainsi mesurée pendant l'exécution de la fonction anti-légionnelles.		45°C	
1680	3	Commutation de régime	En cas de commutation externe via les entrées Hx on doit définir au préalable le régime vers lequel la commutation doit s'effectuer :		Arrêt	
			Sans	Fonction désactivée		

Paramètre	Niveau	Chaudière		Valeur	
2214	2	Consigne régime manuel	En mode de contrôle manuel, la consigne de départ commun température peut être réglée à une valeur fixe.		80°C
2441	2	Vitesse max. ventil. chauff.	Vitesse Max du ventilateur en régime chauffage		5800 rpm

Paramètre	Niveau	Sitherm Pro		Valeur
2721	2	Type de gaz	Type de gaz : Gaz Naturel Gaz Liquéfié	Gaz Nat



9. Liste des paramètres

Paramètre	Niveau	Solaire		Valeur
3810	2	Différence de température MARCHÉ	Température mini entre la sonde capteur solaire et le réservoir d'ECS solaire pour la marche de la pompe solaire	8°C
3811	2	Différence de température ARRÊT	Température max entre la sonde capteur solaire et le réservoir d'ECS solaire pour l'arrêt de la pompe solaire	4°C
3830	2	Fonct. démarrage collecteur	Pour mesurer correctement la température sur le panneau solaire (tubes à vide) lorsque la pompe est arrêtée, la pompe peut être réenclenchée de temps en temps : – = désactivé	30 min
3831	2	Durée min marche ppe coll.	Fonctionnement minimum de la pompe du collecteur.	30 s
3850	2	Protection surchauffe collecteur	S'il y a un risque de surchauffe sur le collecteur, la charge du ballon se poursuit pour éliminer de cette façon l'excédent de chaleur.	120°C

Paramètre	Niveau	Cuaiffe-eau instantané ECS		Valeur
5464	2	Libération maintien chaleur	Mode de préchauffage : 24 h/24 Libération ECS Programme hor 3 / CC3 Programme horaire 4/ECS Programme horaire 5	24h:24
5470	1	Maintien chal. sans chauff.	Temps de préchauffage	0 min

Paramètre	Niveau	Configuration		Valeur	
5710	2	Circuit de chauffage 1	Activation du circuit de chauffage 1 : Arrêt Marche	Marche	
5715	2	Circuit de chauffage 2	Activation du circuit de chauffage 2 : Arrêt Marche	Arrêt	
5721	2	Circuit de chauffage 3	Activation du circuit de chauffage 3 : Arrêt Marche	Arrêt	
5730	2	Sonde ECS	Selection de la sonde ECS :	B38	
			Sonde ECS B3 Thermostat		Sonde ECS pour Ballon La sonde utilisée pour l'ECS est un Thermostat
			Sonde tirage ECS B38	Sonde ECS pour chaudière à eau chaude instatntané	
5731	2	Organe de réglage ECS	Type d'actionneur pour le contrôle de la demande d'eau chaude sanitaire :	Vanne directionnelle	
			Pas de demande de charge		Pas de fonction
			Par pompe de charge		La charge de l'ECS s'effectue avec une pompe.
			Vanne directionnelle	La charge de l'ECS s'effectue avec une vanne de dérivation.	



9. Liste des paramètres

Paramètre	Niveau	Configuration		Valeur	
5890	2	Sortie relais QX1	Sans		
			Pompe bouclage ECS Q4	Pompe de circulation d'ECS.	
			Pompe panneau solaire Q5	Pompe de circulation pour le circuit des panneaux.	
			Ppe circuit. consomm. 1 Q15	La pompe du circuit de consommateur VK1 peut être utilisée pour un consommateur supplémentaire.	
			Pompe chaudière Q1	La pompe raccordée sert à la circulation de l'eau de chaudière.	
			Sortie d'alarme K10	Si un défaut survient, ceci est signalé par le relais d'alarme. La fermeture du contact est temporisée de 2 minutes.	
			Pompe CC3 Q20	Le circuit de chauffage avec pompe CC3 est activé. [Zone V3V	
			Pompe primaire Q14	La pompe raccordée sert de pompe de réseau	
			Ppe chaud. comb. solide Q10	Pour l'intégration d'une chaudière à combustible solide, il faut une pompe de circulation dans le circuit de chaudière.	
			Programme horaire 5 K13	Le relais est commandé selon les réglages du programme horaire 5	
			Vanne retour bal. stock Y15 Pompe échang ext. sol K9 Ppe/vanne bal stock sol K8		
			Ppe/vanne piscine sol K18	Contact pour chauffer la piscine par l'énergie solaire (en cas de plusieurs échangeurs de chaleur)	Pompe ECS circuit interm Q33
			Ppe circuit. consomm. 3 Q19		
			Pompe cascade Q25	Pompe de chaudière commune à toutes les chaudières d'une cascade.	
			Ppe transfert stockage Q11 Pompe mélange ECS Q35 Ppe ECS circuit interm Q33 Demande chaleur K27		
			Demande rafraîch. K28	Demande refroidissement pour le circuit de refroidissement 1	
			Pompe CC1 Q2	Le circuit de chauffage avec pompe CC1 est activé.	
			Pompe CC2 Q6	Le circuit de chauffage avec pompe CC2 est activé.	
			Pompe/vanne ECS Q3	Pompe / vanne de distribution pour ballon d'eau chaude.	
			Org.régl.ch-eau instant Q34	Pompe / vanne de distribution pour chaudière à production d'eau chaude instantanée	
			Remplissage d'eau K34	Commande d'électrovanne de remplissage	
			2e allure ppe chaudière Q27	2 ^{ème} vitesse pompe de la chaudière	
			Sortie de signalisation K35 Message d'état K36 Volet de fumées K37		
Arrêt ventilateur K38	Fonction d'arrêt du ventilateur pour couper l'alimentation de ce dernier s'il n'est pas utilisé.				



9. Liste des paramètres

Paramètre	Niveau	Configuration		Valeur	
5931	2	Entrée sonde BX2	<p>Sans</p> <p>S. ECS B31</p> <p>S. collecteur B6</p> <p>S. circulation ECS B39</p> <p>S. ballon de stockage B4</p> <p>S. ballon de stockage B41</p> <p>S. température fumées B8</p> <p>S. départ commun B10</p> <p>S. chaud combust solide B22</p> <p>S. charge ECS B36</p> <p>S. ballon stockage B42</p> <p>Sonde retour ligne B73</p> <p>Sonde retour cascade B70</p> <p>Sonde piscine B13</p> <p>Sonde départ solaire B63</p> <p>Sonde retour solaire B64</p> <p>Sonde échang. primaire B26</p>	<p>Aucune fonction sur l'entrée de sonde.</p> <p>Sonde en partie basse du ballon d'ECS</p> <p>Sonde capteur solaire</p> <p>Sonde de circulation / de préparation d'ECS</p> <p>Sonde en partie haute du ballon de stockage</p> <p>Sonde en partie basse du ballon de stockage</p> <p>Sonde de fumées</p> <p>Sonde départ commun (cascade)</p> <p>Sonde pour chaudière à combustible solide</p> <p>Troisième sonde (au milieu) du ballon de stockage</p> <p>Sonde de retour Cascade</p> <p>Sonde piscine</p> <p>Sonde départ solaire pour mesure de rendement</p> <p>Sonde retour solaire pour mesure de rendement</p>	Sans
5932	2	Entrée sonde BX3	Voir entrée sonde BX2	Sans	
5970	2	Fonction entrée H4	Voir la fonction entrée H5	<p>Sans = Réglage par défaut pour les chaudières avec ballon d'ECS.</p> <p>Mesure de débit, fréquence = Réglage par défaut pour les chaudières instantané</p>	Mesure de débit, fréquence
5971	2	Sens act. contact H4	<p>Contact de repos</p> <p>Contact de travail</p>	Contact de travail	
5973	2	Valeur fréquence 1 H4	Définition des paramètres pour caractéristique du capteur	15	
5974	2	Valeur fonction 1 H4	Définition des paramètres pour caractéristique du capteur	20	
5975	2	Valeur fréquence 2 H4	Définition des paramètres pour caractéristique du capteur	162	
5976	2	Valeur fonction 2 H4	Définition des paramètres pour caractéristique du capteur	120	



9. Liste des paramètres

Paramètre	Niveau	Configuration		Valeur	
5977	2	Fonction entrée H5	Sans		Therm. A. CC1
			Commutat. régime CC+ECS	Mode changing of heating circuits and DHW circuit	
			Commutation régime ECS	Mode changing of DHW circuit	
			Commutation régime CC	Les régimes des circuits de chauffage sont commutés sur le mode paramétré ligne (900 / 1200 / 1500)	
			Commutation régime CC1	Les régimes des circuits de chauffage sont commutés sur le mode paramétré ligne (900 / 1200 / 1500)	
			Commutation régime CC2	Les régimes des circuits de chauffage sont commutés sur le mode paramétré ligne (900 / 1200 / 1500)	
			Commutation régime CC3	Les régimes des circuits de chauffage sont commutés sur le mode paramétré ligne (900 / 1200 / 1500)	
			Générat. bloqué attente	Le générateur est verrouillé. Toutes demandes de Température des CC et de ECS sont ignorées. (Hors-Gel chaudière actif)	
			Signalisation alarme/erreur	L'entrée provoque un message d'erreur du régulateur	
			Demande circuit consomm.1	La consigne de départ réglée est activée. La consigne doit être réglée en ligne 1859.	
			Demande circuit consomm.2	La consigne de départ réglée est activée. La consigne doit être réglée en ligne 1909.	
			Commut.source chaleur pisc.	Demande Piscine	
			Evacuation excédent chaleur	Permet à un générateur externe de contraindre les consommateurs (CC,ECS,pompeHx) à dissiper leur surplus de chaleur.	
			Libération piscine, solaire	Cette fonction permet de libérer le chauffage solaire de la piscine par un moyen externe	
			Niveau de température ECS	Le niveau de Température peut être réglé par un contact (programme horaire externe) plutôt que par le programme horaire interne.	
			Niveau de température CC1	Le niveau de Température peut être réglé par un contact (programme horaire externe) plutôt que par le programme horaire interne.	
			Niveau de température CC2	Le niveau de Température peut être réglé par un contact (programme horaire externe) plutôt que par le programme horaire interne.	
			Niveau de température CC3	Le niveau de Température peut être réglé par un contact (programme horaire externe) plutôt que par le programme horaire interne.	
			Thermostat d'ambiance CC1	Cette entrée permet de générer une demande du thermostat d'ambiance pour le circuit de chauffage réglé.	
			Thermostat d'ambiance CC2	Cette entrée permet de générer une demande du thermostat d'ambiance pour le circuit de chauffage réglé.	
Thermostat d'ambiance CC3	Cette entrée permet de générer une demande du thermostat d'ambiance pour le circuit de chauffage réglé.				



9. Liste des paramètres

Paramètre	Niveau	Configuration		Valeur	
5977	2	Fonction entrée H5	Contrôleur de débit ECS Thermostat ECS Mesure impulsions Retour info volet fumées Empêchement démarrage Interrupteur débit chaudière Pressostat chaudière Mesure de débit, fréquence Demande circ.consom.1 10V Demande circ.consom.2 10V Demande circ.consom.3 10V Mesure de pression 10V Puissance prescrite 10V	Raccordement du contrôleur de débit du chauffe-eau instantané. Raccordement du thermostat du ballon d'ECS. Compteur d'impulsion Info retour position volet fumées Permet d'empêcher un démarrage du brûleur. Autorisation de démarrage par contrôleur de débit Autorisation de démarrage par pressostat Permet de mesurer des impulsions basse fréquence pour la mesure du débit. Demande de chaleur CC1 sous forme designal de tension (0...10V). Demande de chaleur CC2 sous forme designal de tension (0...10V). Demande de chaleur CC3 sous forme designal de tension (0...10V). Le signal de tension appliqué à l'entrée est converti de façon linéaire en une valeur de pression Le générateur reçoit un signal de tension (0...10V) comme demande de puissance.	Therm. A. CC1
5978	2	Sens act. contact H5	Contact de repos Contact de travail	Contact de travail	
6020	2	Fonction Module d'extension 1	Sans Multifonction Circuit chauffage 1 Circuit chauffage 2 Circuit chauffage 3 Régulateur temp. retour Solaire ECS Régulateur/pompe primaire	Les fonctions qui peuvent être attribuées aux entrées/sorties multifonctions Réglages correspondants au chapitre opérateur «Circuit de chauffage 1» Réglages correspondants au chapitre opérateur «Circuit de chauffage 2» Réglages correspondants au chapitre opérateur «Circuit de chauffage 3» Non utilisé Réglages correspondants au chapitre opérateur «Solaire thermique» Non utilisé	Sans
6021	2	Fonction Module d'extension 2	Voir Fonction Module d'extension 1	Sans	
6022	2	Fonction Module d'extension 3	Voir Fonction Module d'extension 1	Sans	
6024	2	Fonct entrée EX21 module 1	Pas de fonction Thermostat de sécurité CC	Pas de fonction	
6026	2	Fonct entrée EX21 module 2	Voir Fonct entrée EX21 module 1	Pas de fonction	
6028	2	Fonct entrée EX21 module 3	Voir Fonct entrée EX21 module 1	Pas de fonction	
6030	2	Sortie relais QX21 module 1	Voir sortie relais QX1	Sans	



9. Liste des paramètres

Paramètre	Niveau	Configuration		Valeur
6031	2	Sortie relais QX22 module 1	Voir sortie relais QX1	Sans
6032	2	Sortie relais QX23 module 1	Voir sortie relais QX1	Sans
6033	2	Sortie relais QX21 module 2	Voir sortie relais QX1	Sans
6034	2	Sortie relais QX22 module 2	Voir sortie relais QX1	Sans
6035	2	Sortie relais QX23 module 2	Voir sortie relais QX1	Sans
6036	2	Sortie relais QX21 module 3	Voir sortie relais QX1	Sans
6037	2	Sortie relais QX22 module 3	Voir sortie relais QX1	Sans
6038	2	Sortie relais QX23 module 3	Voir sortie relais QX1	Sans
6040	2	Entrée sonde BX21 module 1	Voir entrée sonde BX2	Sans
6041	2	Entrée sonde BX22 module 1	Voir entrée sonde BX2	Sans
6042	2	Entrée sonde BX21 module 2	Voir entrée sonde BX2	Sans
6043	2	Entrée sonde BX22 module 2	Voir entrée sonde BX2	Sans
6044	2	Entrée sonde BX21 module 3	Voir entrée sonde BX2	Sans
6045	2	Entrée sonde BX22 module 3	Voir entrée sonde BX2	Sans
6046	2	Fonction entrée H2 module 1	Voir la fonction entrée H5	Sans
6047	2	Sens act. contact H2 module 1	Contact de repos Contact de travail	Contact de travail
6049	2	Valeur tension 1 H2 module 1	Définition des paramètres pour caractéristique du capteur	0
6050	2	Valeur fonct. 1 H2 module 1	Définition des paramètres pour caractéristique du capteur	0
6051	2	Valeur tension 2 H2 module 1	Définition des paramètres pour caractéristique du capteur	0
6052	2	Valeur fonct. 2 H2 module 1	Définition des paramètres pour caractéristique du capteur	0
6054	2	Fonction entrée H2 module 2	Voir la fonction entrée H5	sans
6055	2	Sens act. contact H2 module 2	Contact de repos Contact de travail	Contact de travail
6057	2	Valeur tension 1 H2 module 2	Définition des paramètres pour caractéristique du capteur	0
6058	2	Valeur fonct. 1 H2 module 2	Définition des paramètres pour caractéristique du capteur	0
6059	2	Valeur tension 2 H2 module 2	Définition des paramètres pour caractéristique du capteur	0



9. Liste des paramètres

Paramètre	Niveau	Configuration		Valeur
6060	2	Valeur fonct. 2 H2 module 2	Définition des paramètres pour caractéristique du capteur	0
6062	2	Fonction entrée H2 module 3	Voir la fonction entrée H5	Sans
6063	2	Sens act. contact H2 module 3	Contact de repos Contact de travail	Contact de travail
6065	2	Valeur tension 1 H2 module 3	Définition des paramètres pour caractéristique du capteur	0
6066	2	Valeur fonct. 1 H2 module 3	Définition des paramètres pour caractéristique du capteur	0
6067	2	Valeur tension 2 H2 module 3	Définition des paramètres pour caractéristique du capteur	0
6068	2	Valeur fonct. 2 H2 module 3	Définition des paramètres pour caractéristique du capteur	0
6097	2	Type de sonde collecteur	Type de sonde collecteur : NTC PT1000	PT1000
6100	2	Correction sonde température ext.	La valeur de mesure de la température extérieure peut être décalée de +/- 3 K.	0°C
6200	2	Enregistrer sonde	Stored of sensor used in plant	Non
6212	2	Num. contrôle générateur 1	Informations du fabricant	
6213	2	Numéro contrôle générateur 2	Informations du fabricant	
6215	2	Num. contrôle accumulateur	Informations du fabricant	
6217	2	Num. contr. circ. chauff.	Informations du fabricant	
6230	2	Info 1 OEM	Informations du fabricant	
6231	2	Info 2 OEM	Informations du fabricant	

Paramètre	Niveau	Fault		Valeur
6704	2	Affichage cde diagnostique logiciel	Visualisation du code diagnostique : Non Oui	Oui
6705	1	Code diagnostique logiciel	Code de diagnostic actuellement en cours	0
6706	1	Coffret phase pos. dérangement	Phase de verrouillage indiquant l'endroit où la faute s'est produite	0
6710	2	Réinitialisation relais alarme	Reset du relais d'alarme	0
6800	2	Historique 1	Dernier défaut survenu	0
6805	2	Code diagnostique logiciel 1	Dernier code de diagnostic survenu	0
6806	2	Coffret phase 1	Dernière phase de verrouillage indiquant l'endroit où la faute s'est produite	0
6810 6996	2	Historique de 2 à 20	Historique des défauts	0



9. Liste des paramètres

Paramètre	Niveau	Maintenance / Régime spécial		Valeur
7045	2	Durée depuis maintenance	Remise à zéro du temps de fonctionnement de la chaudière après l'entretien de la chaudière	0 mois
7130	2	Fonction de ramonage	Fonction de ramonage : Arrêt Marche	Arrêt
7131	2	Puissance brûleur	Puissance du brûleur pendant la fonction ramoneur : Charge partiel Pleine charge Charge chauffage max	Pleine charge
7140	2	Régime manuel	Fonction de contrôle manuel : Arrêt Marche	Arrêt
7143	2	Fonction d'arrêt régulateur	Fonction d'arrêt régulateur Arrêt Marche	Arrêt
7145	2	Consigne Arrêt régulateur	Puissance de consigne lors de la fonction arrêt du régulateur : 0% à 100%	100%
7146	2	Fonction purge	Fonction purge : Arrêt Marche	Arrêt
7147	2	Type de purge	Mode de fonctionnement du cycle de purge : sans Circuit de chauffage continu Circuit de chauffage cyclique ECS permanent ECS cyclique	Sans
7170	2	Téléphone SAV		
7231	2	Durée remplissage semaine actuelle	valeur affichée	0 s
7232	2	Durée remplissage totale	valeur affichée	0 s
7233	2	Nbre de remplissages à ce jour	valeur affichée	0

Paramètre	Niveau	Etat		Valeur
8000	2	Etat du circuit de chauffage 1		
8001	2	Etat du circuit de chauffage 2		
8002	2	Etat circuit chauffage 3		
8003	2	Etat de l'ECS		
8005	2	Etat de la chaudière		
8007	2	Etat équipement solaire		
8008	2	Etat chaudière à combustible solide		
8009	2	Etat des brûleurs		



9. Liste des paramètres

Paramètre	Niveau	Etat		Valeur
8010	2	Etat du ballon tampon		
8011	2	Etat piscine		
8023	2	Etat Sitherm Pro		

Paramètre	Niveau	Diagnostic Générateur		Valeur
8310	2	Température de chaudière	valeur affichée	
8310	2	Consigne de température	valeur affichée	
8311	2	Consigne température de chaudière	valeur affichée	
8311	2	Réglage point de consigne	valeur affichée	
8313	2	e. Control sensor	valeur affichée	
8314	2	Température de retour	valeur affichée	
8315	2	Consigne retour chaudière	valeur affichée	
8316	2	Température actuelle gaz de fumée	valeur affichée	
8321	2	Température échangeur primaire	valeur affichée	
8323	2	Vitesse du ventilateur	valeur affichée	
8326	2	Modulation du brûleur	valeur affichée	
8527	1	Production totale énergie solaire	valeur remise à zéro	
8530	1	Heures fonction. production solaire	valeur remise à zéro	
8531	1	Heures fonction. surchauffe collect.	valeur remise à zéro	
8532	1	Heures fonct pompe solaire	valeur remise à zéro	

Paramètre	Niveau	Etat		Valeur
9512	2	Vitesse ventil. en charge d'allumage	Consigne vitesse allumage réglable sur l'interface d'exploitation.	3000 rpm
9524	2	Consig. vit. rot. charge part	Consigne de vitesse de rotation en charge partielle réglable sur l'interface d'exploitation.	1000 rpm
9529	2	Consigne vitesse char. nom	Consigne de vitesse de rotation en charge nominale réglable sur l'interface d'exploitation.	6700 rpm



10. Explication sur les paramètres

Interface utilisateur

40 Utilisation : Cette ligne de commande permet de régler l'utilisation de l'interface utilisateur

Circuit de chauffage

720, 1020, 1320 Courbe caractéristique pente : A l'aide de la courbe de chauffe, le régulateur calcule la consigne de température de départ qui est utilisée pour la régulation, en fonction des conditions atmosphériques.

Détermination de la pente des courbes caractéristiques de chauffe : Inscire la température extérieure calculée la plus basse selon la zone climatique dans le diagramme (voir schéma courbe) (p. ex. ligne verticale à -10°C). Inscire la température maximale du circuit de chauffe (p. ex. ligne horizontale à 60°C). Le point d'intersection des deux lignes donne la valeur de la pente des courbes caractéristiques de chauffe. La pente modifie d'autant plus fortement la température de départ que la température extérieure est basse. C'est-à-dire qu'il faut corriger la pente si la température ambiante présente un écart lorsque la température extérieure est basse et pas lorsqu'elle est élevée. Augmenter le réglage : relève la température de départ principalement en cas de températures extérieures basses. Diminuer le réglage : abaisse la température de départ principalement en cas de températures extérieures basses.

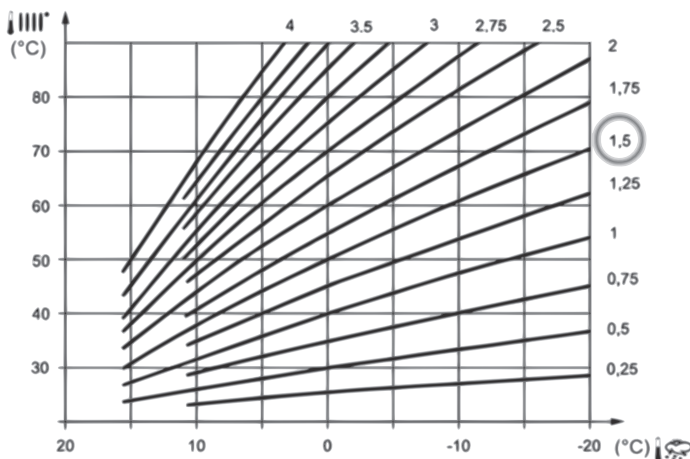

730, 1030, 1330 Limite de chauffe été/hiver : Dans le cas de la température ici réglée, le chauffage est commuté sur le mode été ou le mode hiver, la température extérieure amortie agissant comme température de référence.

732, 1032, 1332 Limite de chauffe journalière : Pour chaque circuit, la fonction coupe le chauffage lorsque la température extérieure mesurée ou la température extérieure mélangée dépasse le niveau de température actuel du différentiel réglé. [si température confort = 20°C et $732 = -3$, le chauffage s'arrête à 17°C , et redémarre à 16°C de température extérieure].

740/741 et 1040/1041 et 1340/1341 Température Mini et Max départ : Donnent les limites de consigne de l'eau pour chaque circuit de chauffe. La valeur max. par défaut est 80°C .

742, 1042, 1342 Température consigne départ thermostat d'ambiance : valeur fixe adoptée comme consigne de départ. Si aucune valeur n'est réglée (-), la consigne de départ est calculée selon la courbe de chauffe

750, 1050, 1350 Influence ambiance : Dans le cas d'une influence ambiante, les écarts de la valeur théorique de la température ambiante sont saisis par une sonde ambiante et pris en considération lors de la régulation de la température. Une sonde ambiante doit être raccordée. La valeur pour l'influence ambiante doit se situer entre 1% et 99%. Au cas où des robinets thermostatiques de radiateur se trouveraient dans le volume à chauffer (lieu de montage de la sonde ambiante), celles-ci doivent être complètement ouvertes.

- Régulation en fonction des conditions extérieures avec influence de l'ambiance : 1% - 99%
- Simple régulation en fonction des conditions extérieures : ---%
- Régulation en fonction de la température ambiante uniquement : 100%

760/1060 Limitation influence ambiance : Dans les circuits sans mélange, marque la limite pour le fonctionnement de la pompe (elle va à démarrer pour les températures d'ambiance en dessous de la consigne, s'arrêtant quand la température dépasse la consigne de p.760)

Eau Chaude Sanitaire

1610 Consigne confort : Réglage de la valeur théorique nominale de la température de l'eau chaude sanitaire.

1620 Autorisation mise en marche : 24h/jour : La température de l'eau chaude sanitaire est constamment réglée sur la valeur théorique nominale de la température de l'eau chaude sanitaire indépendamment des programmes de commutation de temps. Programmes horaires circuits de chauffe : La température de l'eau chaude sanitaire est commutée selon les programmes de commutation de temps, entre la valeur théorique de température de l'eau chaude sanitaire et la valeur théorique réduite de la température de l'eau chaude sanitaire.

Programme horaire 4/ECS : La température de l'eau chaude sanitaire est commutée, indépendamment des programmes de commutation de temps des circuits de chauffe, entre la valeur théorique de la température de l'eau chaude sanitaire et la valeur théorique réduite de la température de l'eau chaude sanitaire. Le programme de commutation de temps 4 est ici utilisé (voir figure ci-dessous).

1640-1645 : Définition de la fonction antilegionelle [Aucune / jour fixe / périodique 1..7 jours], l'heure, la durée, la consigne de température et l'état de la pompe de circulation ECS si présente pendant la fonction]

1660-1663 : Fonctionnement de la pompe de circulation Eau Chaude Sanitaire si présente. Le fonctionnement cyclique comporte des cycles de 10 min ON / 20 min OFF pendant la période de libération.

1660 Libération pompe circulation : Programme horaire 3/CCP : Le fonctionnement de la pompe de circulation est autorisé en fonction du programme de temps 3 (voir Prog. N° 540 à 556).

Libération ECS : La pompe de circulation fonctionne lorsque la préparation d'eau chaude sanitaire est autorisée.

Programme horaire 4/ECS : Le fonctionnement de la pompe de circulation est autorisé en fonction du programme de temps 4 du régulateur local.



10. Explication sur les paramètres

Chaudière

2214 Consigne régime manuel : Valeur de température lors du fonctionnement en mode manuel

2441 Vitesse max. ventil. Chauff : Ce paramètre permet de régler la puissance maximale en régime chauffage en fonction de l'installation.

Solaire

3810, 3811 Δ température MARCHE et ARRET : Différentiel d'enclenchement et de déclenchement de la pompe solaire.

3830 Fct démarrage collecteur : S'il n'est pas possible de mesurer correctement la température du capteur solaire (surtout en cas de tubes à vide) lorsque la pompe est arrêtée, la pompe peut être réenclenchée de temps en temps.

3831 Durée min marche ppe coll. : Temps minimal de fonctionnement lors de la fonction démarrage collecteur.

Chauffe-eau instantané ECS

5464 Libération maintien chaleur : Libération de la fonction de maintien de température suivant le programme horaire dédié.

5470 Maintien chal. sans chauff : Durée de la fonction de maintien de température en absence de demande du chauffage d'ambiance.

Configuration

5710, 5715, 5721 : Définie l'existence ou non des circuits de chauffe 1 et 2 et 3.

5890 : Sortie relais QX1 : C'est une sortie multifonctionnel. Elle sera configurée comme Pompe Solaire Q5

Cependant, elle peut être utilisée également pour d'autres fonctions : Pompe De circulation Eau Chaude Sanitaire Q4 à Pour la circulation du secondaire du ballon. Les paramètres 1660-1663 gèrent son fonctionnement.

Par défaut cette sortie est réglée sur « Sans »

5931 - 5932 Entrée sonde BX2 et BX3 : Ce sont des entrées multifonctionnelles. Elles sont définies pour faire la sonde de collecteur et la sonde d'Eau Chaude Sanitaire solaire respectivement.

Autres options sont : Sonde de boucle B39 pour contrôler la pompe de circulation Q4. Par défaut ces entrées sont réglées sur « Sans »

5970 à 5976 Fonction entrée H4 : Ne pas modifier

5977 Fonction entrée H5

6097 : On peut utiliser une sonde de collecteur type PT1000 en lieu de la CTN QAZ36.

6200 : Les sondes sur l'installation sont sauvegardées à minuit. Ce paramètre sert à enregistrer l'installation après une modification.

6205 : Retour aux paramètres de fabrique, sauf heure et date et programmes utilisateur.





Notes







BAXI France 157, Avenue Charles Floquet
93158 Le Blanc Mesnil Cedex - France
Téléphone : 33 (0)1 45 91 56 00
Télécopie : 33 (0)1 45 91 59 90

BAXI S.A. au capital de 48 402 499 €
RCS Bobigny B 602 041 675 A.P.E. 2521Z
Part of BDR thermea