

MULTI-TECH II

Britax MULTI-TECH II

Britax

Römer

- GB User Instructions
- DK Brugsvejledning
- SE Bruksanvisning
- NO Bruksanvisning
- FI Käyttöohje
- DE Gebrauchsanleitung
- FR Mode d'emploi





Follow these operating instructions carefully and precisely. If this seat is not securely installed and your child is not strapped in correctly, your child and other passengers are exposed to the risk of serious injury in case of an accident.

Please read through these operating instructions carefully, BEFORE installing your child seat.

The Hampshire Trading Standards Authority and Britax recommend neither buying nor selling on used child seats. Please dispose of your child seat safely and environmentally. Do not sell it or pass it on.

After an accident, the child seat and the car seatbelts should be replaced. Even if these appear to be undamaged, your child seat and your car seatbelts can no longer protect your child sufficiently in the case of a subsequent accident.

No child seat is escape-proof

Harness systems cannot be designed in an absolutely "child-safe" manner; however, they comply with the legal requirements of the European standard ECE R44. The belt must always be correctly applied and adjusted, and the child must be required to keep the harness system on.

Care for your child seat

Food and drink residues can enter into the harness buckles. This can result in the harness buckles not functioning properly – they will not lock in. Clean the harness buckles with warm water (**Fig. A and B**).

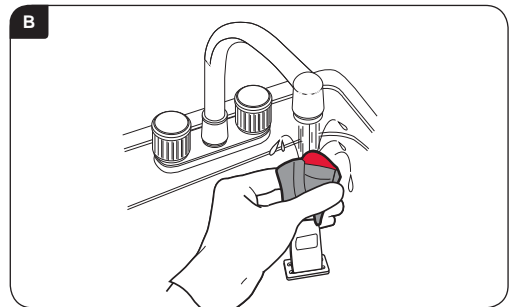
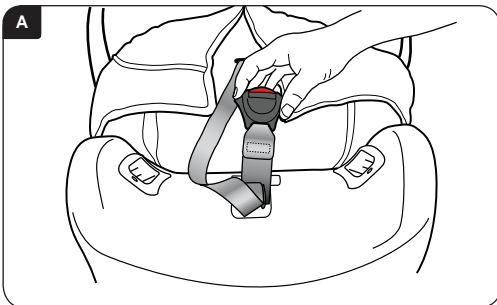

Cleaning the cover

Please read the labels with the laundry instructions for the cover.

Do **NOT** dry the cover in a mechanical dryer, but rather, spin and allow to dry afterwards.

Cleaning the harnesses and seat shell

Clean with a sponge and **ONLY** use hand washing detergent and warm water.

When cleaning, do **NOT** remove or attempt to remove any harnesses or parts of harnesses or the seat.

DO NOT USE ANY solvents, chemical detergents or liquid laundry detergents, as these can damage the harnesses and the seat.

Do **NOT** grease or oil the seat parts.

Removing and putting on cover

Press the harness adjustment button and pull **BOTH** shoulder harnesses under the chest pads using your hand, as far forward as possible

Pull the bracket behind the seat forward and unhook both shoulder harnesses.



Pull the cover from the top edge of the seat and put the harnesses on the front of the seat, as illustrated (**Fig. 6c**). Loosen the buckle and remove the pad by loosening the hook and the eyelet strip. Pull the chest pad off the shoulder straps. Carefully pull the cover off of the seat, while loosening the shoulder straps, the harness buckle and the adjustment belt through the slots in the cover.

The cover is put back in in a reverse process. Make sure that the belts are not twisted.

IMPORTANT – The cover and chest pad are safety parts. **NEVER** use the child seat without these parts. Do not put your child's safety at risk by using replacement covers from other manufacturers. This could result in your child no longer being protected in the best possible manner.

Replacement covers are available from your Britax-Römer dealer, or contact Britax-Römer Customer Service at Tel.: +49 (0) 731-93 45-199.

Guarantee

All products by Britax-Römer have been carefully designed, manufactured and tested. However, if the product should emerge as being faulty within 12 months after purchase due to a material or production error, submit the product to your sales outlet. At our discretion, we will either carry out a free repair or replace the product with the same or a similar product.

The sales receipt is required for guarantee purposes. For guarantee reasons, we recommend that you keep your sales receipt and attach it to the operating instructions and keep these in the seat.

Britax-Römer assumes no liability for damage caused by misuse or negligence.

This guarantee is not transferable and is therefore not valid for products that have been purchased in a used condition.

Your statutory rights are not affected by this guarantee.

In case of doubt, it applies that

Not all child car seats fit into all cars. For advice regarding whether this restriction applies to your car, visit our website at www.britax-roemer.de or call our Customer Service at

Tel.: +49 (0) 731-93 45-199 or send an e-mail to service.de@britax.com.

Warning

9-25 kg group 1-2 (approx. 9 months – 6 years)



DANGER TO LIFE!

NEVER position the child seat backwards on a vehicle seat that is equipped with an airbag.

NEVER position the child seat forwards on a vehicle seat with an airbag, unless the manufacturer confirms its safety.

Do **NOT** use the child seat on vehicle seats that are positioned sideways or backwards.

DO NOT USE ANY underlay, such as pillows or coats, in order to raise the child seat on the vehicle seat. In the case of an accident, the harnesses of your child seat and the car seat belts would not protect your child in the best possible manner.

Do **NOT** use the child seat at home. It has not been designed for household use and should only be used in your car.

Do **NOT** attempt to dismantle, modify or install parts into the child seat or modify its harnesses or the belts in your car or use it other than in the prescribed manner. The official approval is no longer valid if modifications have been made.

You are **NOT** permitted to make any modifications to the child seat, this is the manufacturer's responsibility.

NEVER leave your children alone in the car, not even for a short time.

DO NOT leave any loose objects, such as luggage or books, in the back of the car. Loose items must be secured, as they fly around in the case of a sudden braking manoeuvre and could cause serious injuries. Large, heavy, loose objects pose a particular risk.

DO NOT leave folded up car seats unlocked. In the case of a sudden braking manoeuvre, a loose seat could seriously injure your child.

Do **NOT** allow your children to play with or adjust their child seat.

KEEP these operating instructions in an easily accessible place.

COVER the child seat when your car is left in direct sunlight. Buckles can become hot in sunshine and the cover could bleach out.

MAKE sure that the child seat is not trapped by a folding seat or the car door.

MAKE sure that the harnesses are adjusted according to your child's clothing prior to the journey – if the harnesses fit with winter clothing, they may be too loose with summer clothing.

If the child is not being used, **KEEP IT IN A SAFE PLACE**. Do not place any heavy items on the child seat and do not store it near heat sources or in direct sunlight.

ALWAYS SECURE the child seat, even if it is not being used by your child.

MAKE SURE that all persons in the vehicle are wearing their seatbelts.

Although Britax-Römer pays attention to child car seats coming into contact with car seats during development, Britax-Römer is not liable for any damage to car seats or seatbelts.

IMPORTANT:

Use with backward positioning

The child seat **MUST** always be used with a lap belt and diagonal belt (approved according to UN/ECE Directive No. 16 or relevant standards).

Use with forward positioning

The child seat **MUST** always be used with a lap belt and diagonal belt (approved according to UN/ECE Directive No. 16 or relevant standards).

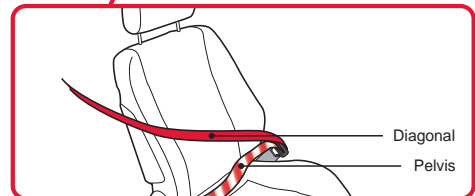
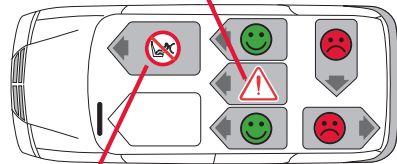
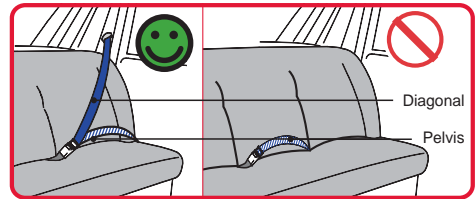

Introduction to your new child seat

9-25 kg group 1-2 (approx. 9 months – 6 years)



1. Seat cover
2. Storage compartment for operating instructions (behind cover)
3. Harness buckle
4. rubber holders
5. Comfort pillow
6. User information
7. Lap belt guide (forward positioned use)
8. Buckle
9. Harness tunnel insert (backward positioned use)
10. Harness adjustment button
11. Harness adjustment strap
12. Graduated clip
13. Harness
14. Chest pad
15. Upper harness guide (15-25 kg, forward positioned use)
16. Headrest cover
17. Adjustable headrest
18. Headrest adjuster (15-25 kg, positioned forward)
19. Belt slot
20. Webbing
21. Belt protector
22. Handle and support leg storage
23. Unlocking button for support leg
24. Support leg
25. Handle (under the seat)
26. Rocking base (for backward positioned use)
27. Support leg holder
28. Harness buckle tongue
29. Seat harness guide slot (forward positioned use)
30. Width adjuster
31. Harness height / headrest adjuster (harness adjuster)
32. Fastening belts

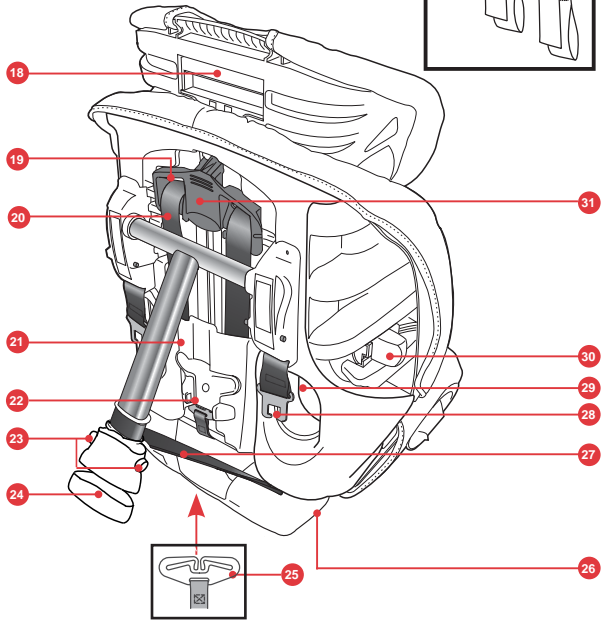
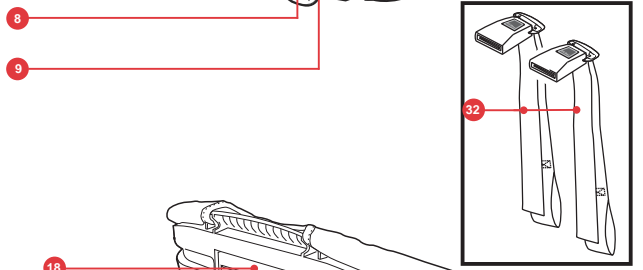
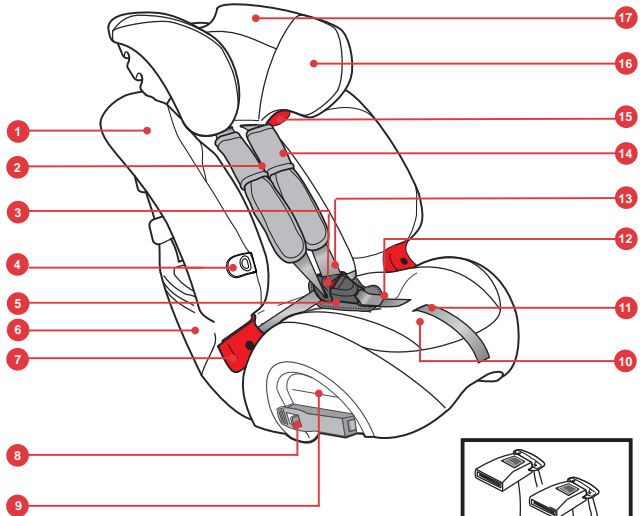

1. Adjusting the child safety seat

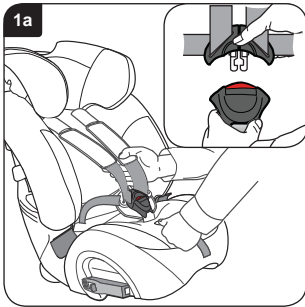

Place the child seat on the ground.

Press the adjustment button and simultaneously pull **BOTH** shoulder harnesses forward as far as possible (**Fig. 1a**).

Remove the belt from the buckle (**Insert in Fig. 1a**).

So that the harness does not twist, insert the harness over the sides of the seat, by inserting the buckle tongues into the rubber holders.

Put your child carefully into the seat, attach the harness and lock in the buckle again.

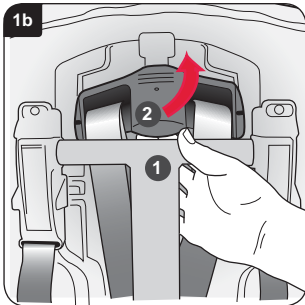

Pull the top end of the support leg off from the back of the child seat **1** (**Fig. 1b**).

Lift the belt adjuster and move it up or down, **2** so that the harness slots in the headrest are positioned at the height of, or slightly above, the shoulders of your child.

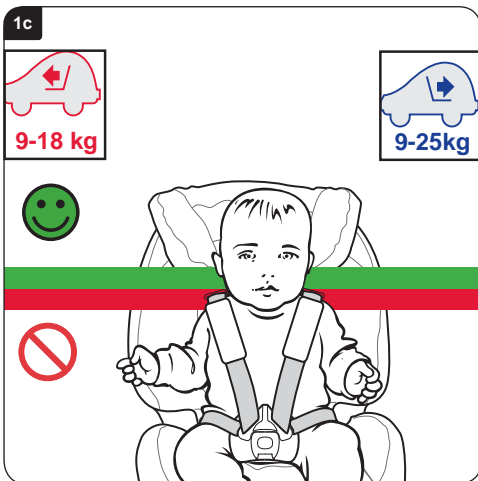

If the headrest is in the correct position, release the headrest adjuster and check that it is locked into this position.

If you have reached the top end of the slots, your child can continue to use the child seat until his/her eyelevel is at the height of the top edge of the seat or until your child weighs no more than:

Position backward: 25 kg

Positioned forward: 18 kg

Use the width adjuster (see "Introduction to your child seat" on the previous page) in order to set the width of your child seat.



2. Installation of your child seat (positioned backward) in a rear vehicle seat

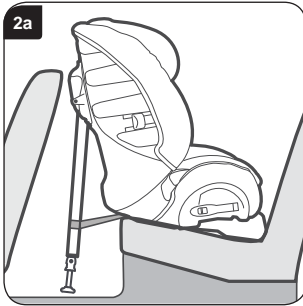

IMPORTANT – The child seat **MUST** always be used with a lap belt and diagonal belt (approved according to UN/ECE Directive No. 16 or relevant standards).

IMPORTANT – Do not use any carrying points other than those described in these operating instructions and those labelled in the child restraint equipment.

NEVER install a child seat backwards on a vehicle seat that is equipped with an airbag.

Place the child seat with the support leg in the shortest position backwards on the vehicle seat, so that the rocking base is lying against the back of the vehicle seat. After placement, the gap between the child seat and the car seat should not be larger than 10 mm (**Fig. 2a**).

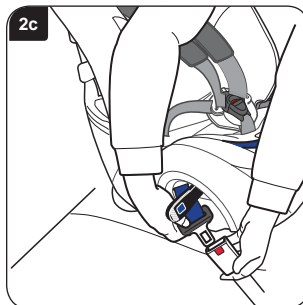
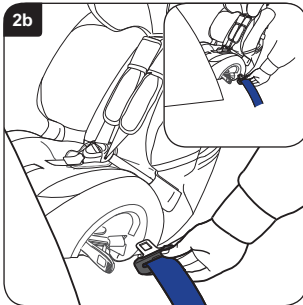

The child seat can touch the vehicle seat in front, but must not press against it. If the child seat touches the vehicle seat in front, adjust it so that the driver or passenger is not in an uncomfortable position. If this is not successful, try a different position in the car for the child seat.

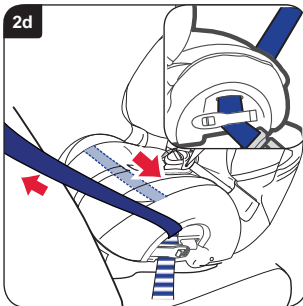

Open both buckles. Pull the lap and diagonal harness out sufficiently (**approx. 600-900mm**). Put the belt through the belt buckle guide on the opposite side of the buckle and into the belt tunnel (**Fig. 2b**). There are two access slots in the seat cover in order to simplify the insertion of the belt through the belt tunnel and under the seat cover (**Insert in Fig. 2b**).

Push the belt through the belt tunnel, fasten it on the other side and put the belt tongue into the buckle (**Fig. 2c**).

Pull the loose seatbelt through the child seat in order to ensure that the seatbelt is not twisted. When the belt is tight, close the buckle on the side of the belt buckle and ensure that the lap belt and diagonal belt are secured (**Insert in Fig. 2d**).

Close the belt buckle on the other side and ensure that only the lap belt is secured (**Fig. 2d**).

Ensure that both belt buckles have locked in.

If the belt buckle is not in the position that is marked with a  as incorrect and the seat cannot be correctly fastened (**Fig. 2e**), try it on a different seat in the car.

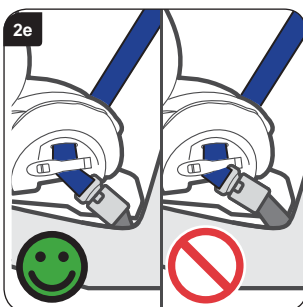

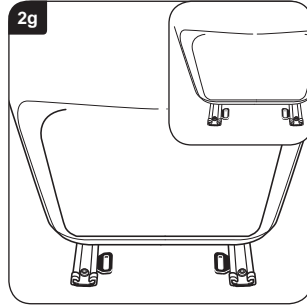
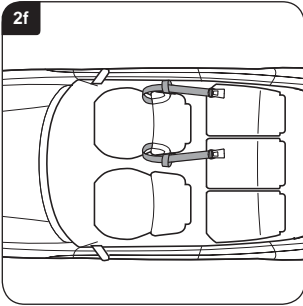

Place the harness around the car seat in front of the child seat, as illustrated (Fig. 2f).

If your car has an eyelet in the glide rail of the set, this can alternatively be used (Insert in Fig. 2g).

IMPORTANT – Do not install the fastening belts with luggage straps.

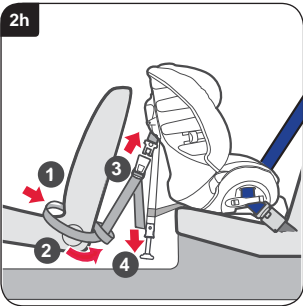

Loop the end of the loops of the fastening belts around the seat in front and back again, as illustrated **1** (Fig. 2h). Put the ends of the fastening belt toward the outside of the car seat and guide them through the loops **2**.

When the support leg brackets are pointing to the front and the belts are not twisted, lock the buckle of the fastening belt into the tongues on the sides of the child seat **3**. Tighten the fastening belts by pulling the loose ends downwards evenly **4**.

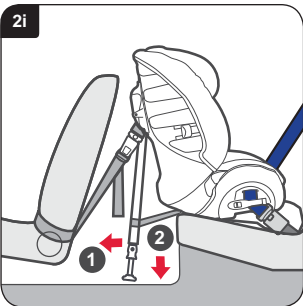

Pull the support leg as far away from the back of the child seat as possible **1** (Fig. 2i). Lower the support leg as far as the floor, maintaining the correct angle **2**. Move the support leg and ensure that the support leg is secured.

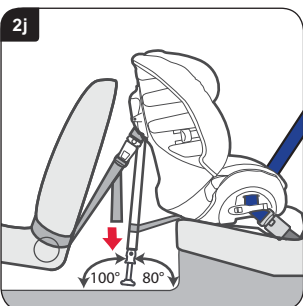

Finally, ensure that the fastening belts are fully tightened, by pulling down on the loose ends (Fig. 2j). The support leg must be resting on solid ground and not on the flaps of storage compartments or similar, at an angle of 100° to the horizontal (Fig. 2j). Use the angle measurer on the last page of these operating instructions, in order to check the angle of the support leg against the floor.

Check whether the child seat is firmly installed by moving it back and forth, as well as sideways. If it is loose or if the support leg is not at an angle of 100° to the floor, you will need to reinstall it, so that it is secured at the correct angle.

Put your child into the seat according to Fig. 5f.

3. Installation of your child seat (positioned backward) in a rear middle seat

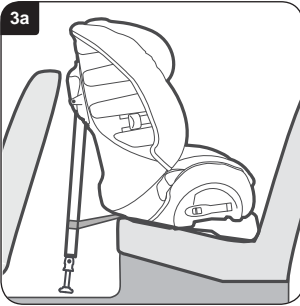

IMPORTANT – The child seat **MUST** always be used with a lap belt and diagonal belt (approved according to UN/ECE Directive No. 16 or relevant standards).

IMPORTANT – Do not use any carrying points other than those described in these instructions and those labelled in the child restraint equipment.

NEVER install a child seat backwards on a vehicle seat that is equipped with an airbag.

Set the support leg to the shortest length and position the child seat backward, in a central position between the driver and passenger seat, with the rocking base leaning against the back of the front seat (**Fig. 3a**).

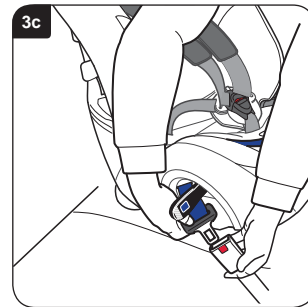
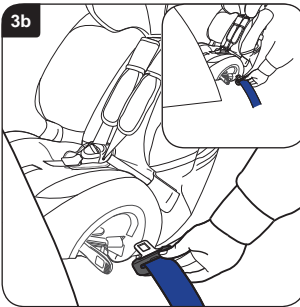

Open both buckles. Pull the lap and diagonal harness out sufficiently (**approx. 600-900 mm**). Put the belt through the belt buckle guide on the opposite side of the buckle and into the belt tunnel (**Fig. 3b**). There are two access slots in the seat cover in order to simplify the insertion of the belt through the belt tunnel and under the seat cover (**Insert in Fig. 3b**).

Push the belt through the belt tunnel, attach it on the other side and put the buckle tongue into the buckle (**Fig. 3c**).

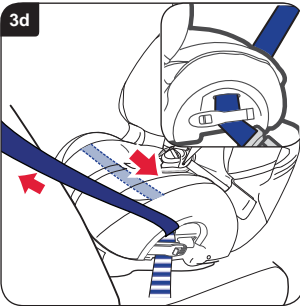

Pull the loose seatbelt through the child seat, in order to ensure that the seatbelt is not twisted. When the belt is tight, close the buckle on the side of the belt buckle and ensure that the lap belt and diagonal belt are secured (**Insert in Fig. 3d**).

Close the belt buckle on the other side and ensure that only the lap belt is secured (**Fig. 3d**).

Ensure that both belt buckles have locked in.

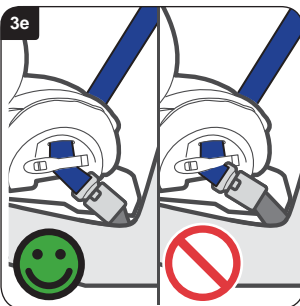

If the belt buckle is not in the position that is marked with a  as incorrect and the seat cannot be correctly fastened (**Fig. 3e**), try it on a different seat in the car.

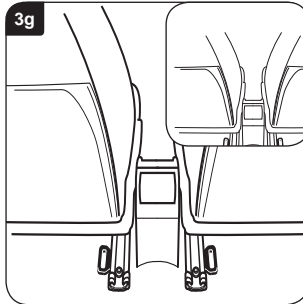
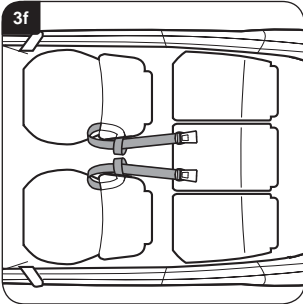

Place the fastening belt around the driver seat, as well as the passenger seat, as shown in **(Fig. 3f)**.

If your car has an eyelet in the glide rail of the set, this can alternatively be used **(Insert in Fig. 3g)**.

IMPORTANT – Do not install the anchoring belts with luggage straps.

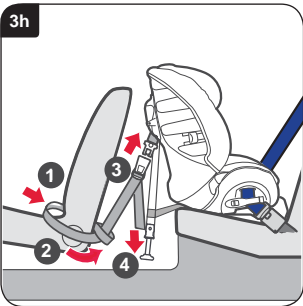

Loop the end of the loops of the fastening belts around the seat in front and back again, as illustrated **1 (Fig. 3h)**. Put the ends of the fastening belt toward the outside of the car seat and guide these through the loops **2**.

When the support leg brackets are pointing to the front and the belts are not twisted, lock the buckle of the fastening belt into the tongues on the sides of the child seat **3**. Tighten the fastening belts by pulling the loose ends downwards evenly **4**.

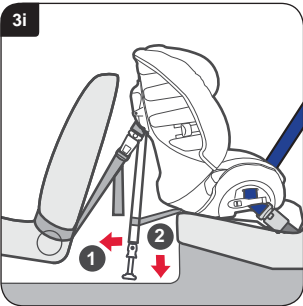

Pull the support leg as far away from the back of the child seat as possible **1 (Fig. 3i)**. Lower the support leg as far as the floor, maintaining the correct angle **2**. Move the support leg and ensure that the support leg is secured.

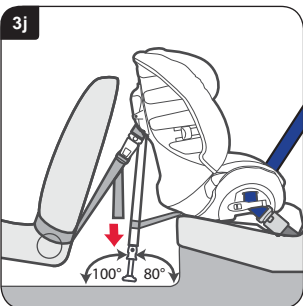

Finally, ensure that the fastening belts are fully tightened, by pulling down on the loose ends **(Fig. 3j)**. The support leg must be resting on solid ground at an angle of 100° to the horizontal. It must not rest on the flaps of storage compartments or similar **(Fig. 3j)**. Use the angle measurer on the last page of these operating instructions, in order to check the angle of the support leg against the floor.

Check whether the child seat is firmly installed by moving it back and forth, as well as sideways. If it is loose or if the support leg is not at an angle of 100° to the floor, you will need to reinstall it, so that it is secured at the correct angle.

Put your child into the seat according to **Fig. 5f**.

4. Installation of your child seat (positioned backward) in a front seat

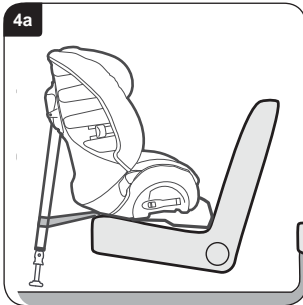

IMPORTANT – The child seat **MUST** always be used with a lap belt and diagonal belt (approved according to UN/ECE Directive No. 16 or relevant standards).

IMPORTANT – Do not use any carrying points other than those described in these operating instructions and those labelled in the child restraint equipment.

NEVER install a child seat backwards on a vehicle seat that is equipped with an airbag.

Slide the front seat back in order to create space for the child seat, but only so far that the passenger sitting behind it can still sit comfortably.

Place the child seat with the support leg in the shortest position backwards on the vehicle seat, so that the rocking base is lying against the back of the car seat. (**Fig. 4a**).

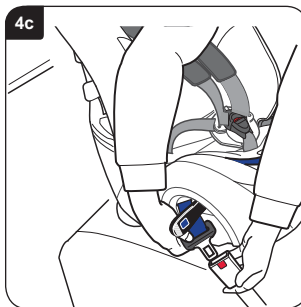
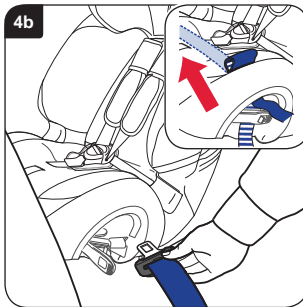

IMPORTANT – **NEVER** rest the child seat on the dashboard or on the wind screen.

Open both buckles. Pull the lap and diagonal harness out sufficiently (**approx. 600-900 mm**). Put the belt through the belt buckle guide on the opposite side of the buckle and into the belt tunnel (**Fig. 4b**). There are two access slots in the seat cover in order to simplify the insertion of the belt through the belt tunnel and under the seat cover (**Insert in Fig. 4b**).

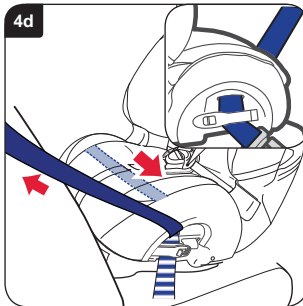



Push the belt through the belt tunnel, attach it on the other side and put the tongue into the buckle (**Fig. 4c**).

Pull the loose seatbelt through the child seat, in order to ensure that the seatbelt is not twisted. When the belt is tight, close the buckle on the side of the belt buckle and ensure that the lap belt and diagonal belt are secured (**Insert in Fig. 4d**).

Close the belt buckle on the other side and ensure that only the lap belt is secured (**Fig. 4d**).

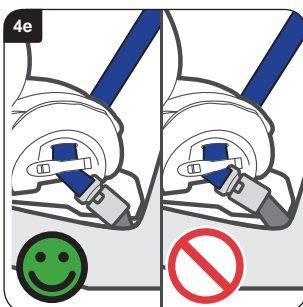
Ensure that both belt buckles have locked in.



If the belt buckle is not in the position that is marked with a  as incorrect and the seat cannot be correctly fastened (**Fig. 4e**), try it on a different seat in the car.

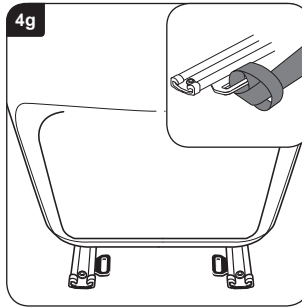
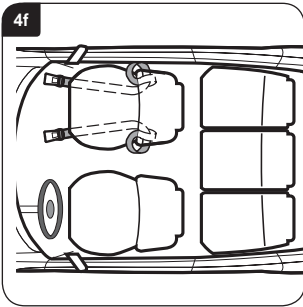

Lay the fastening belt around the passenger seat as illustrated in **(Fig. 4f)**.

If your car has an eyelet in the glide rail of the set, this can alternatively be used **(Insert in Fig. 4g)**.

IMPORTANT – Do not install the fastening belts with luggage straps.

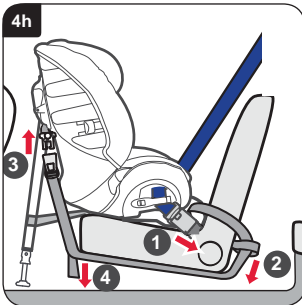

Loop the end of the loops of the fastening belts around the seat in front and back again, as illustrated **1 (Fig. 4h)**. Put the ends of the fastening belt toward the outside of the vehicle seat and guide them through the loops **2**.

Guide the tightening ends under the seat. When the support leg brackets are pointing to the front and the belts are not twisted, lock the buckle of the fastening belt into the tongues on the sides of the child seat **3**. Tighten the fastening belts by pulling the loose ends downwards evenly **4**.

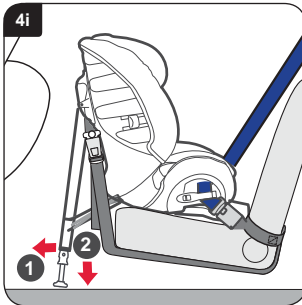

Pull the support leg as far away from the back of the child seat as possible **1 (Fig. 4i)**. Lower the support leg as far as the floor, maintaining the correct angle **2**. Move the support leg and ensure that the support leg is secured.

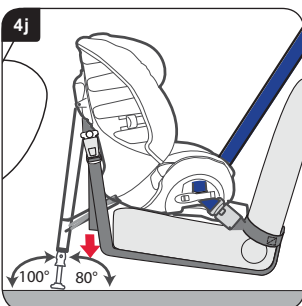

Finally, ensure that the fastening belts are fully tightened, by pulling down on the loose ends **(Fig. 4j)**. The support leg must be resting on solid ground and not on the flaps of storage compartments or similar, at an angle of 100° to the horizontal **(Fig. 4j)**. Use the angle measurer on the last page of these operating instructions, in order to check the angle of the support leg against the floor.

Check whether the child seat is firmly installed by moving it back and forth, as well as sideways. If it is loose or if the support leg is not at an angle of 100° to the floor, you will need to reinstall it, so that it is secured at the correct angle.

Put your child into the seat according to **Fig. 5f**.

5. Installation of your child seat (facing forward) with seatbelts

9-18 kg group 1 (approx. 9 months – 4 years)

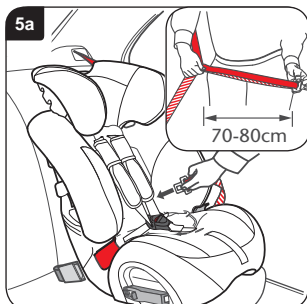

IMPORTANT – The child seat **MUST** always be used with a lap belt and diagonal belt (approved according to UN/ECE Directive No. 16 or relevant standards).

IMPORTANT – Do not use any carrying points other than those described in these operating instructions and those labelled in the child restraint equipment. Store the support leg in the designated storage space.

Place the child seat facing forward in your car. For easier access to the child seat, turn it toward you. Hold the lap belt and diagonal belt together and pull the seat belt out, as shown (**Insert in Fig. 5a**).

IMPORTANT – The belt must never twist.

Pull the safety belt around the front of the child seat through the guide slot toward the back of the seat at the point illustrated (**Fig. 5a**).

IMPORTANT – Do not use the red diagonal guide on the headrest.

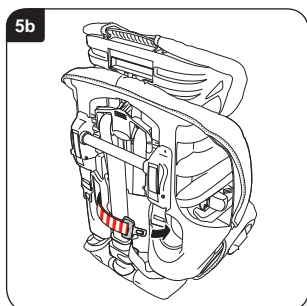

Take the belt and guide it through the second guide slot (**Fig. 5b**).

Practical tip – If the belt is too short, you may need to pull the diagonal belt behind the headrest prior to installation.

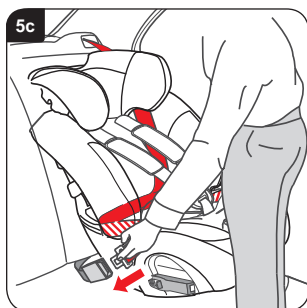

Pull the loose car seatbelt toward the front of the child seat and fasten the seatbelt in the buckle (**Fig. 5c**).

Ensure that the seatbelt is not twisted and that the lap belt runs over both red lap belt guides. Ensure that the diagonal belt is positioned in the child seat shell behind the headrest.

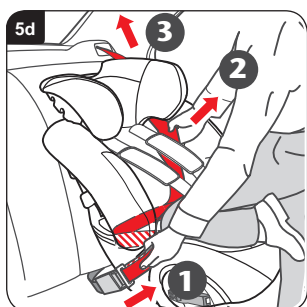

With your full body weight, push the child seat into your vehicle seat and fasten it in the following order.

Pull and hold the diagonal belt **1** in position **2**, in order to remove loose points and pull the belt in order to tighten it **3** (**Fig. 5d**).

Check the seat by pulling tightly on the belt. It should only move slightly or not at all. If the child seat is still loose, you must repeat the fastening sequence.

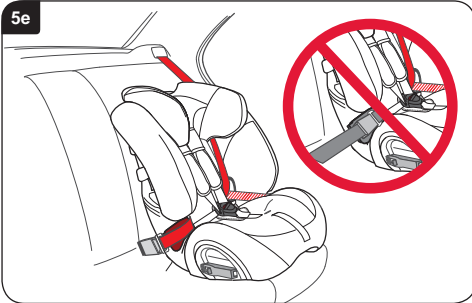

IMPORTANT – Check the position of the belt buckle and ensure that the belt and **NOT** the buckle is holding the child seat in position (**Fig. 5e**).

If the belt buckle of your seat is not positioned correctly, try a different seat position.

In case of doubt, contact Customer Service at **Tel.: +49 (0) 731-93 45-199** or by e-mail to **service.de@britax.com** or visit **www.britax-roemer.de**.



Put your child in the child seat and apply the harness. Ensure that the harness is not twisted. Tighten the harness by pulling the adjustment straps forward.

IMPORTANT – The lap belt should be positioned as far forward and as low as possible over the child's pelvis.

Finally, ensure that the chest pads are pulled down on your child's chest (**Fig. 5f**).

6. Installation of your child seat (facing forward) with seatbelts for adults

15-25 kg group 2 (approx. 4 years – 6 years)

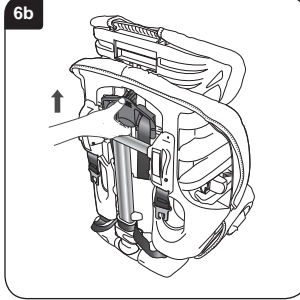
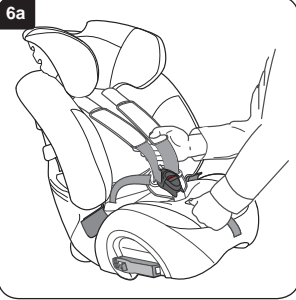

Adjusting the child seat

In order to remove the belt on the child seat, place the child seat on the floor.

Press the adjustment button and simultaneously pull **BOTH** shoulder straps forward as far as possible (**Fig. 6a**).

Turn the seat around. Lift the belt adjuster on the back of the seat and slide it up until the shoulder strap slots are on the top position in the headrest (**Fig. 6b**).

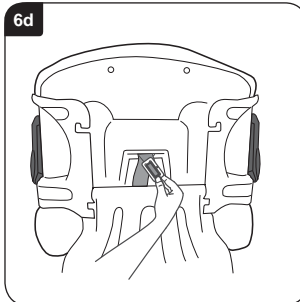
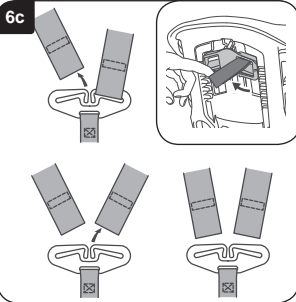

Unhook both shoulder straps from the bracket on the back of the child seat (**Fig. 6c**), lay the brackets on the bottom section of the shell **1** (**Fig. 6g**).

Remove the chest pad from the chest pad fasteners (**Insert in Fig. 6c**). Pull both shoulder straps and the chest pads toward the front of the seat and remove the chest pads from the shoulder straps.

Lay the child seat on its back. Remove the adjusting belt from the bracket of the shoulder strap. Turn the bracket so that it fits through the graduated belt and push it onto the front of the seat (**Fig. 6d**).

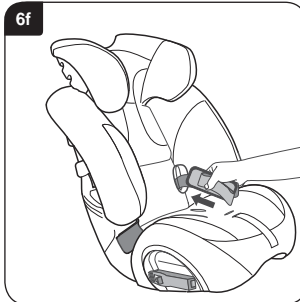
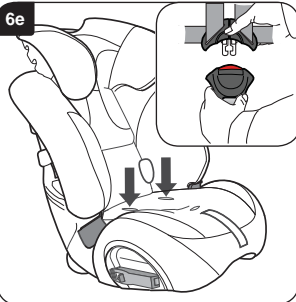

Place the child seat upright and remove the belt from the buckle (**Insert in Fig. 6e**). Push the belt brackets and buckle tongues under the cover through the lap belt holes (**Fig. 6e**).

Put the buckle, belt straps and chest pads into the elastic holding straps (**Fig. 6f**). Thread the adjustment straps through the recess in the cover.

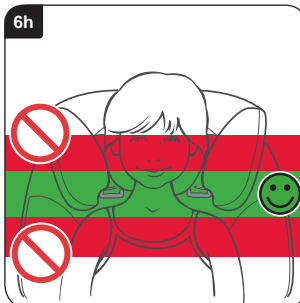
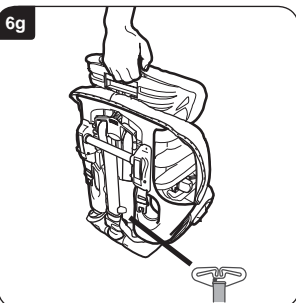

Support the seat and clip the headrest adjuster onto the back of the headrest (**Fig. 6g**).

Check whether the chest pads have been removed, as shown above in (**Fig. 6c**).

Lift the headrest until the head is position in the middle (**Fig. 6h**). If the headrest is in the correct position, release the headrest adjuster and check that the headrest locked into position.

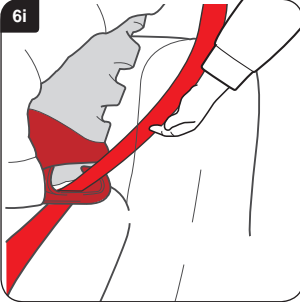

Installation of the child seat

IMPORTANT – The child seat **MUST** always be used with a lap belt and diagonal belt (approved according to UN/ECE Directive No. 16 or relevant standards).

IMPORTANT – Do not use any carrying points other than those described in these operating instructions and those labelled in the child restraint equipment.

Place the child seat facing forward in your car.

Guide the diagonal part of the seatbelt through the dark red, top belt guide to the **OTHER** side of the belt buckle (**Fig. 6i**).

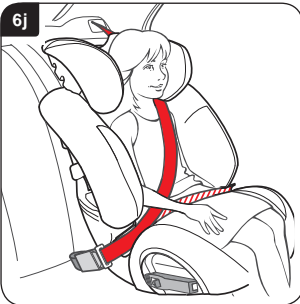

Pull the seatbelt horizontally over the child and fasten it (**Fig. 6j**). The lap section should be on the red lap belt guides on both sides of the child seat. Ensure that the harness is not twisted or loose.

IMPORTANT – The lap belt should be positioned as far forward and as low as possible over the child's pelvis.

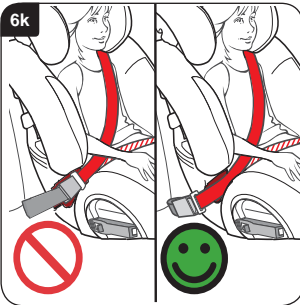

IMPORTANT – Check the position of the seat belt buckle and ensure that it is not pulled around the child seat on the red lap belt guide (**Fig. 6k**).

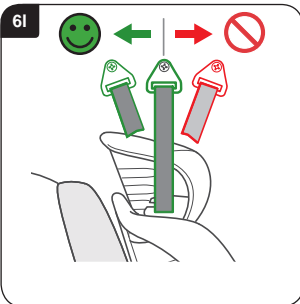

Check the position of the top seatbelt anchoring point in your vehicle (**Fig. 6l**). If this anchoring point is in front of the child seat, it should not be used. Try a different position in the vehicle.



Følg denne brugsanvisning nøje. Hvis dette sæde ikke er monteret sikkert og dit barn ikke er korrekt fastspændt, er dit barn og andre passagerer udsat for en alvorlig sikkerhedsrisiko i tilfælde af en ulykke.

Læs denne brugsanvisning grundigt, **INDEN** montering af barnesædet.

Hampshire Trading Standards Authority (handelsmyndigheden i det engelske amt Hampshire) og Britax anbefaler at undlade køb og salg af brugte barnesæder. Bortskaf venligst dit barnesæde sikkert og miljørigtigt. Sælg det ikke og giv det ikke videre.

Efter en ulykke skal barnesæde og sele udskiftes. Også selv om de ser ubeskadigede ud, kan dit barnesæde og selen ved efterfølgende ulykke ikke mere være tilstrækkelig.

Intet barnesæde er udbrudssikkert

Selesystemer kan ikke være fuldstændig "barnesikre"; de overholder dog de restlige krav i Europæisk Norm ECE R44. Selen skal altid være anbragt og indstillet korrekt, og barnet skal være opdraget til at beholde selen på.

Pleje af dit barnesæde

Mad- og drikkevarerester kan komme ind i seletåsen. Det kan medføre fejlfunktion af seletåse – de falder ikke i hak. Rengør seletåse med varmt vand (**III. A og B**).

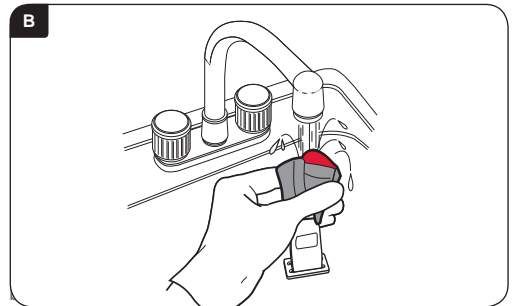
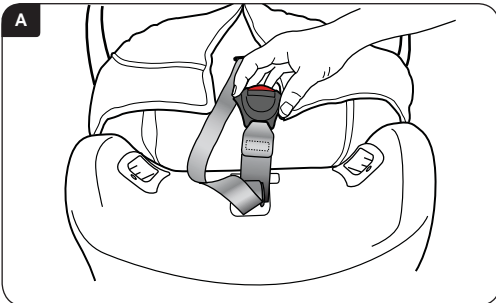

Betræk må **IKKE** tørres maskinelt, men skal centrifugeres og herefter tørre.

Rengøring af sele og sædeskål

Rengøres med svamp og benyt KUN håndvaskesæbe og varmt vand.

Ved rengøring må **INGEN** sele eller dele af seler eller sædet afmonteres eller forsøges afmonteret.

Benyt **INGEN** opløsningsmidler, kemiske rengøringsmidler eller flydende rengøringsmidler, da disse kan skade selen og sædet.

Sædedele må **IKKE** smøres eller indfedtes.

Betræk aftagelse og anbringelse

Tryk på selejusteringsknap og træk med hånden under brystpude **BEGGE** skulderseler så langt frem som muligt.

Træk bøjlen bag sædet frem og frigør begge skulderseler.

Træk betræk af overkant af sædet og bring, som vist, selen til sædets forside (**III. 6c**). Låsen løsnes og pude aftages ved at løsne krogen og båndet. Træk brystpolstringerne af skulderselerne. Træk betrækket forsigtigt af sædet, og frigør skulderseler, bæltesele og justeringssele gennem åbning i betrækket.



Betrækkes monteres i omvendte rækkefølge.
Observer at selen ikke drejes.

VIGTIGT – Betræk og brystpolstring er sikkerhedsdele.
Benyt **ALDRIG** barnesædet uden disse dele.
Udsæt ikke dit barns sikkerhed for fare ved brug af
udskiftningsbetræk fra andre producenter. Det kan
medføre at dit barn ikke længere er beskyttet bedst
muligt.

Udskiftningsbetræk kan levers fra din Britax-Römer
forhandler, eller kontakt Britax-Römer kundeservice på
tlf: +49 (0) 731-93 45-199.

Garanti

Alle produkter fra Britax-Römer er konstrueret og testet
med omhu. Skulle dit produkt udvise en fejl i materialer
eller forarbejdning indleveres det til forhandleren. Vi vil,
efter vort skøn, enten udføre en gratis reparation eller
udskite produktet med et tilsvarende eller lignende.

Kvittering skal forevises ved garantikrav. Af
garantigrunde anbefaler vi at du opbevarer din kvittering
og hæfter den på brugsanvisningen der opbevares i
sædet.

Britax-Römer påtager sig ingen hæftelse for skader der
er opstået som følge af misbrug eller neglekt.
Denne garanti kan ikke overdrages og gælder derfor
ikke for produkter der er købt brugt.

Dine retslige rettigheder er ikke påvirket af denne
garanti.

I tvivlstilfælde gælder

at ikke alle barnesæder passer til alle biler. For
rådgivning om evt. begrænsning ved brug i din bil kan
du besøge vores website på www.britax-roemer.de eller
ring til vores kundeservice på tlf: +49 (0) 731-93 45-199
eller send en email til service.de@britax.com.

Advarsel

9-25 kg Gruppe 1-2 (ca. 9 måneder – 6 år)



LIVSFARE!

Barnesædet må **ALDRIG** anvendes bagudrettet i en bil med airbag.

Barnesædet må **ALDRIG** benyttes fremadrettet i en bil med airbag, medmindre producenten har bekræftet sikkerheden.

Barnesædet på **IKKE** benyttes på sideværts eller baglæns rettede bilsæder.

Benyt **INGEN** underlag som puder eller tæppe til løft af barnesædet på bilsædet. Ved en ulykke kan selen på dit barnesæde ikke beskytte dit barn bedst muligt.

Barnesædet må **IKKE** benyttes hjemme. Det er ikke konstrueret for brug i hjemmet og må kun benyttes i din bil.

Forsøg **IKKE** at adskille barnesædet, at forandre det eller montere dele eller ændre seler eller bilens seler eller benytte andet end foreskrevet. Den officielle godkendelse er ikke længere gyldig hvis der er udført ændringer.

Du må **IKKE** foretage ændringer på barnesædet; dette skal ske hos producenten.

Lad **ALDRIG** børn være alene i bilen, heller ikke i kort tid.

Lad **IKKE** løse objekter, som bagage eller bøger ligge bag i bilen. Løse genstande skal sikres da de kan flyve omkring ved en pludselig opbremsning og medføre alvorlige skader. Store, tunge objekter udgør en særlig risiko.

Sammenklappelige bilsæder må **IKKE** efterlades uden at være i hak. Ved en pludselig opbremsning kan et løst sæde skade dit barn alvorligt.

Lad **IKKE** barnet lege med barnesædet eller indstille det.

OPBEVAR denne brugsanvisning på et let tilgængeligt sted.

TILDÆK barnesædet når bilen er parkeret i solen. Beslag kan blive varme ved solindfald og betrækket kan bleges.

CHECK at barnesædet ikke klemmes af klapbart sæde eller bildør.

CHECK at sele er tilpasset i henhold til barnets tøj inden kørsel – Når selen passer ved vintertøj kan den være for løs ved sommertøj.

Barnesædet **OPBEVARES PÅ ET SIKKERT STED** når det ikke benyttes. Læg ingen tunge ting i barnesædet og opbevar det ikke på varmelegemer eller i direkte sollys.

Barnesædet **SIKRES** altid, også når det ikke lige benyttes af barnet.

VÆR OPMÆRKSOM PÅ at alle personer i bilen benytter sikkerhedssele.

Selv om Britax-Römer ved udvikling af nye produkter er opmærksom på at barnesædet kommer i kontakt med autosæder, hæfter Britax-Römer på ingen måde for skader på autosæder eller seler.

OBS!:

Bagudrettet brug

Barnesæde**SKAL** altid benyttes med bækken- og diagonalsele (godkendt efter UN-/ECE direktiv nr. 16 eller tilsvarende normer).

Fremadrettet brug

Barnesæde**SKAL** altid benyttes med bækken- og diagonalsele (godkendt efter UN-/ECE direktiv nr. 16 eller tilsvarende normer).

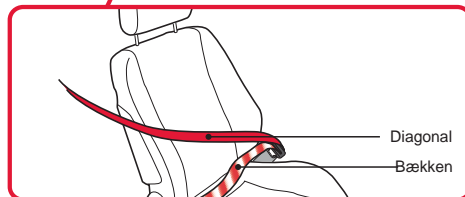
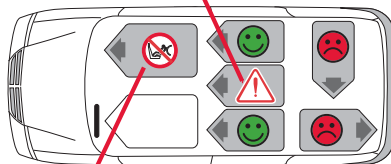
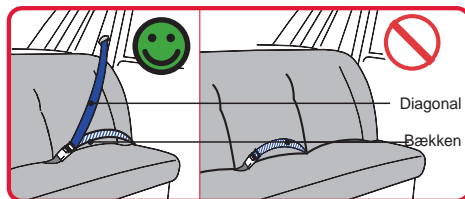

Indføring i dit nye barnesæde

9-25 kg Gruppe 1-2 (ca. 9 måneder – 6 år)



1. Sædebetræk
2. Opbevaringsrum for brugsanvisning (bag betræk)
3. Selelås
4. Holdegummiet
5. Komfortpuder
6. Brugeranvisning
7. Bækkensele (fremad rettet brug)
8. Lås
9. Seletunnel indføring (bagud rettet brug)
10. Selejusteringsknap
11. Selejusteringsbånd
12. Skridtbøjle
13. Sele
14. Brystpolstring
15. Øvre seleføring (15-25 kg, fremadrettet brug)
16. Hovedstøttebetræk
17. Justerbar hovedstøtte
18. Hovedstøttejustering (15-25 kg, fremadrettet)
19. Seleslids
20. Selebånd
21. Selesikring
22. Bøjle og støttebensopbevaring
23. Oplåseknap for støtteben
24. Støtteben
25. Bøjle (under sæde)
26. Vippefod – (for bagud rettet brug)
27. Støttebensholder
28. Selelåssetunge
29. Sædesele føringslids (fremadrettet brug)
30. Breddejustering
31. Selehøjde / hovedstøtter-justering (selejusteringsstykke)
32. Holdesele

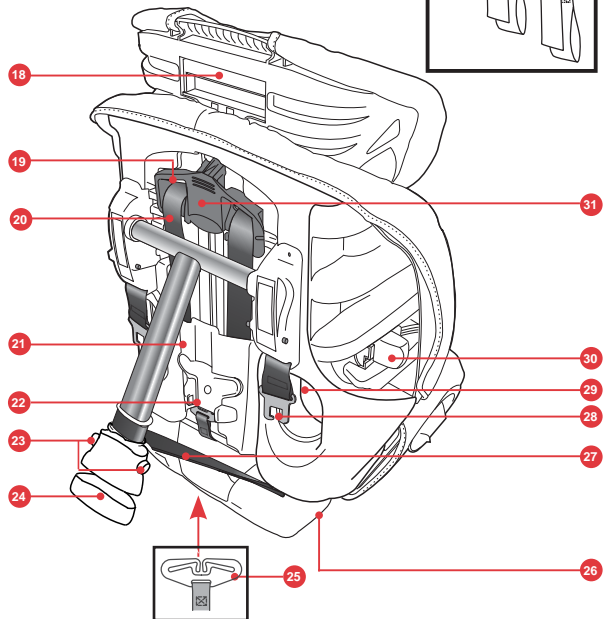
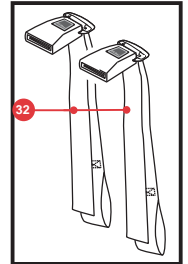
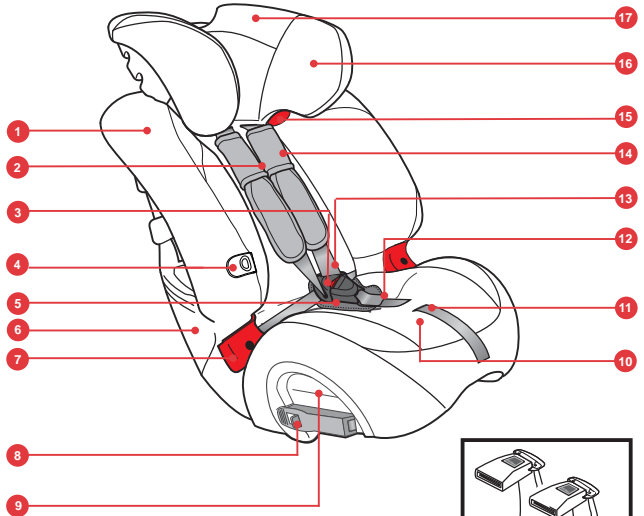

1. Indstilling af autostolen

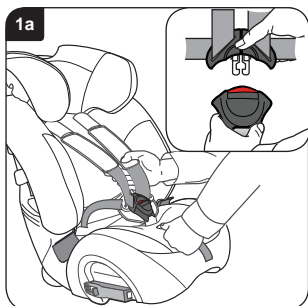

Stil autostolen på jorden.

Tryk på justeringsknappen og træk samtidig **BEGGE** skulderseler så langt frem som muligt (**III. 1a**).

Selæe løsnes fra lås (**Indlæg i ill. 1a**).

For at selen ikke drejes, lægges selen over siden på sædet, ved at føre låsetunger i gummiholdere.

Anbring forsigtigt barnet i sædet, fastspænd selen og lås selen igen.

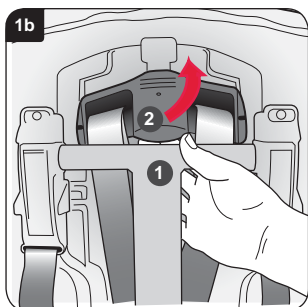

Træk øvre ende af støttebenet fra bagsiden af barnesædet. **1** (**III. 1b**).

Løft selejustering og bevæg den op eller ned, **2** så seleslids i hovedstøtte er anbragt på højde med eller lidt over skuldrene på barnet.

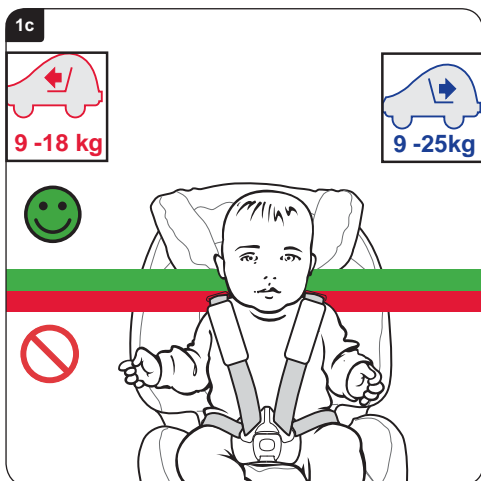

Når hovedstøtten er i rette position slippes hovedstøttejustering og det kontrolleres at den er faldet i hak.

Når den øvre kant af slidsen er nået kan barnet stadig benytte barnesædet indtil øjenhøjde er på højde med sædeoverklant eller til barnet vejer mere end:

Bagudvendt: 25 kg

Fremadvendt: 18 kg

Benyt breddejustering (se "Indføring i dit barnesæde" på forrige side) til justering af bredde på dit barnesæde.



2. Montering af barnesædet (bagudrettet) på et bagsæde

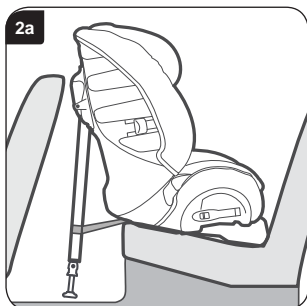

VIGTIGT-BarnesædeSKAL altid benyttes med bækken- og diagonalsele (godkendt efter UN-/ECE direktiv nr. 16 eller tilsvarende normer).

VIGTIGT – Benyt ikke andre bærepunkter end de der er beskrevet i brugsanvisning og markeret i barneholdeanordning.

Barnesædet må **ALDRIG** anvendes bagudrettet i en bil med airbag.

Anbring barnesædet med støttebeben i korteste position bagudrettet på autosædet så vippefod ligger mod bagsiden af autosædet. Efter indføring må mellemrum mellem barnesæde og autosæde ikke overstige 10 mm (**III. 2a**).

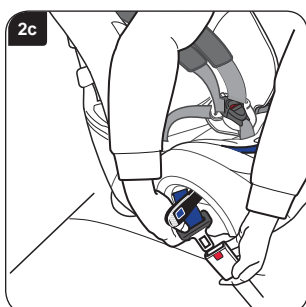
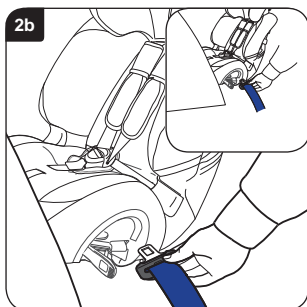

Barnesædet kan berøre det foranliggende sæde men må ikke trykke imod det. Berører barnesædet det foranliggende sæde skal det indstilles så fører eller passager ikke kommer i en ubekvæm position. Hvis dette ikke er muligt forsøges en anden placering af barnesædet.

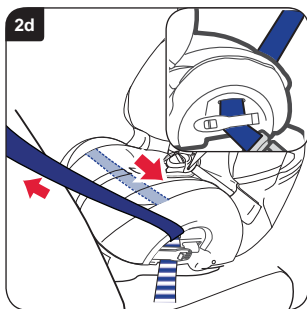

Begge låse åbnes. Træk tilstrækkelig bækken- og diagonalsele ud (**ca. 600-900 mm**). Før selen gennem selelåseføring på modsatte side af låsen og ind i seletunnel (**III. 2b**). Der er to adgangsslidser for at lette indføringen af selen i tunnelen og under sædebetrækket (**Indlæg i III. 2b**).

Før sædesele gennem seletunnel, fastgør den på den anden side og før seletunge i låsen (**III. 2c**).

Træk den løse sædesele gennem barnesædet for at sikre at sædesele ikke er drejet. Når selen er stram lukke slåsen på siden af selelås og det observeres at bækken- og diagonalsele er sikret (**indlæg i III. 2d**).

Luk selelås på den anden side og observer at kun bækkensele er sikret (**III. 2d**).

Vær opmærksom på at begge selelåse er i hak.

Ligger selelås nu i den position der er markeret med som forkert, og kan  sædet ikke fastgøres korrekt (**III. 2e**) forsøges på et andet sæde i bilen.

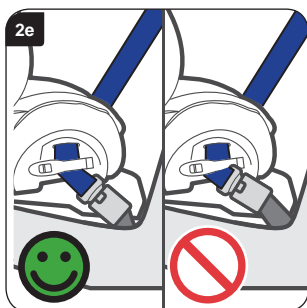

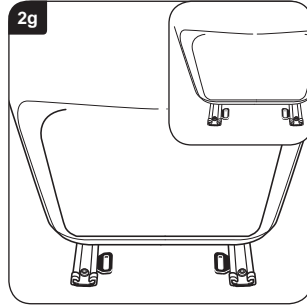
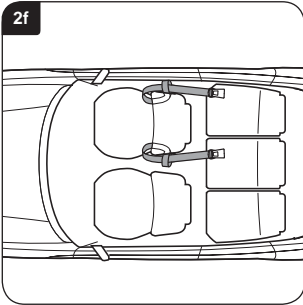

Før holdesele omkring autosæde foran barnesæde som vist (III. 2f).

Hvis din bil har en øsken på glideskinnen på sædet kan den alternativt benyttes (indlæg i III. 2g).

VIGTIGT – Monter ikke holdesele med bagageremme.

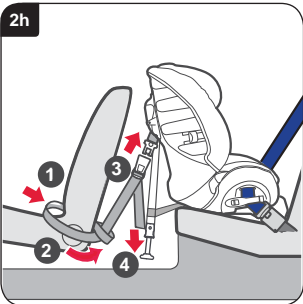

Før enderne af holdesele om forsæde og tilbage som vist **1** (III. 2h). Før enden af holdesele til yderside af autosæde og før den gennem løkkerne **2**.

Hvis en støttebensbøjle peger fremefter og selen ikke er drejet, falder selelås på holdesele i hak i tungen på siden af barnesædet **3**. Spænd holdesele ved at trække enderne ligeligt nedad **4**.

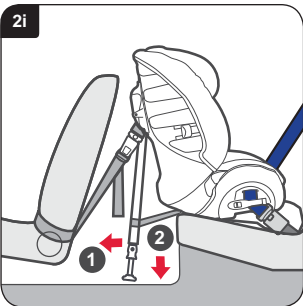

Træk støtteben så langt væk fra bagsiden af barnesædet som muligt **1** (III. 2i). Sænk støtteben til jorden, hold den korrekte vinkel ved **2**. Forskyd støtteben og vær opmærksom på at støttebenet er sikret.

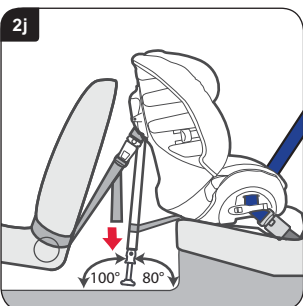

Vær opmærksom på at holdesele er helt trukket ind ved at trække de løse ender nedad (III. 2j). Støtbenet skal støtte på fast underlag og ikke på klapper på handskerum eller lignende, og med en vinkel på 100° til horisontal (II. 2j). Brug vinkelmåler på sidste side i brugsanvisning til at kontrollere vinkel på støttebenet.

Kontroller om barnesædet er fast monteret ved at bevæge det frem og tilbage. Er det løst eller står støtteben ikke i en vinkel på 100° mod gulvet, skal det monteres igen i den rigtige vinkel.

Anbring dit barn i sædet i henhold til III. 5f.

3. Montering af barnesædet (bagudrettet) på et bagsæde i midten

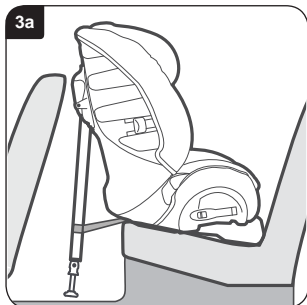

VIGTIGT-Barnesæde**SKAL** altid benyttes med bækken- og diagonalsele (godkendt efter UN-/ECE direktiv nr. 16 eller tilsvarende normer).

VIGTIGT – Benyt ikke andre bærepunkter end de der er beskrevet i brugsanvisning og markeret i barneholdeanordning.

Barnesædet må **ALDRIG** anvendes bagudrettet i en bil med airbag.

Anbring støtteben i korteste længde og anbring barnesædet bagudrettet centralt i midten mellem fører- og passagersæde, og med vippefod mod ryggen på forsædet (**III. 3a**).

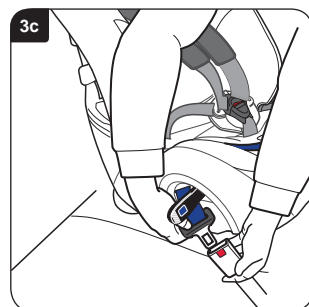
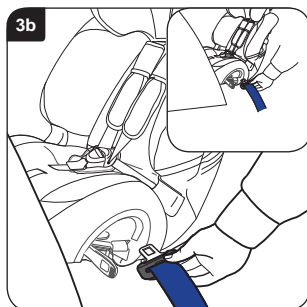

Begge låse åbnes. Træk tilstrækkelig bækken- og diagonalsele ud (**ca. 600-900 mm**). Før selen gennem selelåseføring på modsatte side af låsen og ind i seletunnel (**il. 3b**). Der er to adgangsslidser for at lette indføringen af selen i tunellen og under sædebetrækket (**Indlæg i III. 3b**).

Før sædesele gennem seletunnel, fastgør den på den anden side og før seletunge i låsen (**III. 3c**).

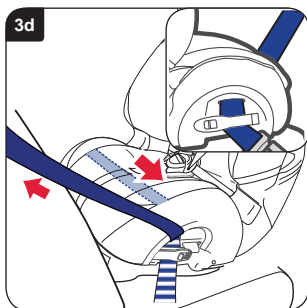

Træk den løse sædesele gennem barnesædet for at sikre at sædesele ikke er drejet. Når selen er stram lukke slåsen på siden af seletås og det observeres at bækken- og diagonalsele er sikret (**indlæg i III. 3d**).

Luk seletås på den anden side og observer at kun bækkensele er sikret (**III. 3d**).

Vær opmærksom på at begge seletåse er i hak.

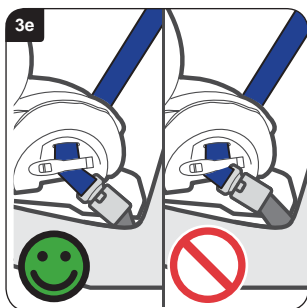

Ligger seletås nu i den position der er markeret med som forkert, og kan **⊘** sædet ikke fastgøres korrekt (**III. 3e**) forsøges på et andet sæde i bilen.

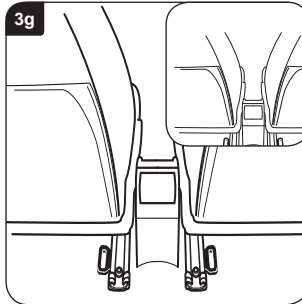
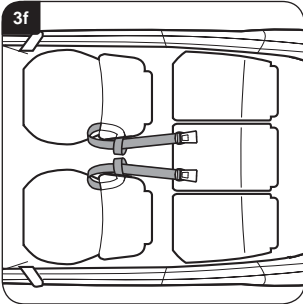

Læg en holdesele omkring førersæde og en omkring passagersæde som vist i (III. 3f).

Hvis din bil har en øsken på glideskinnen på sædet kan den alternativt benyttes (indlæg i III. 3g).

VIGTIGT – Monter ikke holdesele med bagageremme.

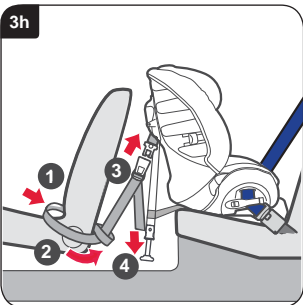

Før enderne af holdesele om forsæde og tilbage som vist **1** (III. 3h). Før enden af holdesele til yderside af autosæde og før den gennem løkkerne **2**.

Hvis en støttebensbøjle peger fremefter og selen ikke er drejet, falder seletås på holdesele i hak i tungen på siden af barnesædet **3**. Spænd holdesele ved at trække enderne ligeligt nedad **4**.

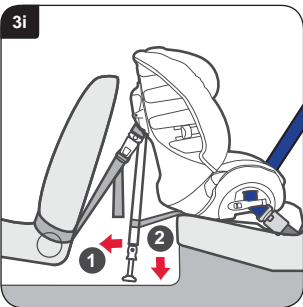

Træk støtteben så langt væk fra bagsiden af barnesædet som muligt **1** (III. 3i). Sænk støtteben til jorden, hold den korrekte vinkel ved **2**. Forskyd støtteben og vær opmærksom på at støttebenet er sikret.

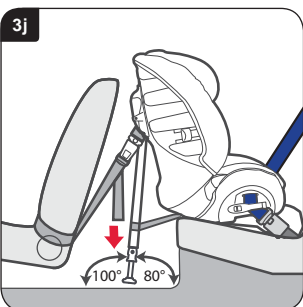

Vær opmærksom på at holdesele er helt trukket ind ved at trække de løse ender nedad (III. 3j). Støtteben skal støtte på fast underlag og ikke på klapper på handskerum eller lignende, og med en vinkel på 100° til horisontal (II. 3j). Brug vinkelmåler på sidste side i brugsanvisning til at kontrollere vinkel på støttebenet.

Kontroller om barnesædet er fast monteret ved at bevæge det frem og tilbage. Er det løst eller står støtteben ikke i en vinkel på 100° mod gulvet, skal det monteres igen i den rigtige vinkel.

Anbring dit barn i sædet i henhold til III. 5f.

4. Montering af barnesædet (bagudrettet) på et forsæde

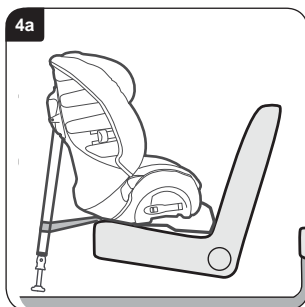

VIGTIGT-BarnesædeSKAL altid benyttes med bækken- og diagonalsele (godkendt efter UN-/ECE direktiv nr. 16 eller tilsvarende normer).

VIGTIGT – Benyt ikke andre bærepunkter end de der er beskrevet i brugsanvisning og markeret i barneholdeanordning.

Barnesædet må **ALDRIG** anvendes bagudrettet i en bil med airbag.

Skyd forsædet tilbage for at skabe plads til barnesædet, men kun så meget at den passager der sidder bagved kan sidde bekvemt.

Anbring barnesædet med støtteben i korteste position bagudrettet på autosædet så vippefod ligger mod bagsiden af autosædet. (II. 4a).

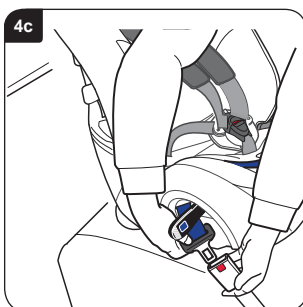
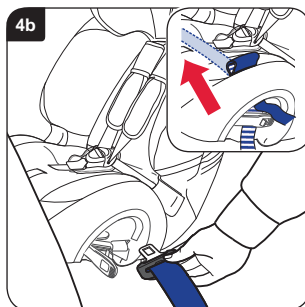

VIGTIGT – Støt **ALDRIG** barnesædet på instrumentbord eller forrude.

Begge låse åbnes. Træk tilstrækkelig bækken- og diagonalsele ud (ca. 600-900 mm). Før selen gennem seletåseføring på modsatte side af låsen og ind i seletunnel (II. 4b). Der er to adgangsslidser for at lette indføringen af selen i tunnelen og under sædebetrækket (Indlæg i III. 4b).

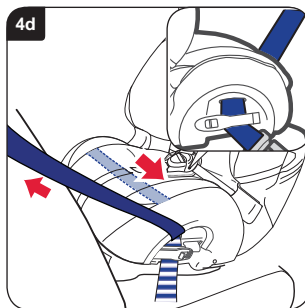



Før sædesele gennem seletunnel, fastgør den på den anden side og før seletunge i låsen (III. 4c).

Træk den løse sædesele gennem barnesædet for at sikre at sædesele ikke er drejet. Når selen er stram lukke slåsen på siden af seletås og det observeres at bækken- og diagonalsele er sikret (Indlæg i III. 4d).

Luk seletås på den anden side og observer at kun bækkensele er sikret (III. 4d).

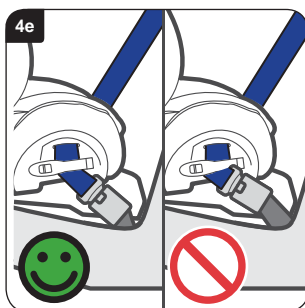
Vær opmærksom på at begge seletåse er i hak.



Ligger seletås nu i den position der er markeret med som forkert, og kan  sædet ikke fastgøres korrekt (III. 4e) forsøges på et andet sæde i bilen.

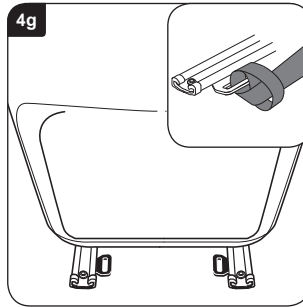
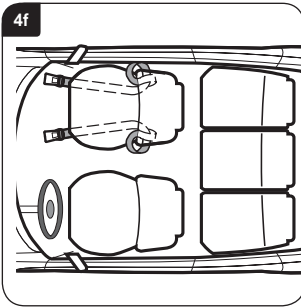

Læg holdesele omkring passagersæde
soom ist i (III. 4f).

Hvis din bil har en øsken på glideskinnen
på sædet kan den alternativt benyttes
(indlæg i III. 4g).

VIGTIGT – Monter ikke holdesele med
bagageremme.

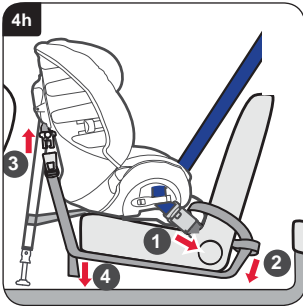

Før enderne af holdesele om forsæde og tilbage som vist **1** (III. 4h). Før
enden af holdesele til yderside af autosæde og før den gennem løkkerne **2**.

Før spændeenderne under sædet. Hvis en støttebensbøjle peger fremefter
og selen ikke er drejet, falder selelås på holdesele i hak i tungen på siden af
barnesædet **3**. Spænd holdesele ved at trække **4** enderne ligeligt nedad.

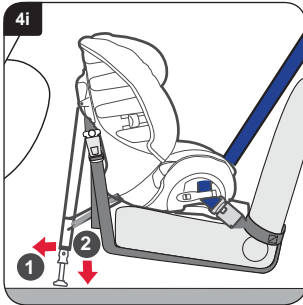

Træk støtteben så langt væk fra bagsiden af barnesædet som muligt **1**
(III. 4i). Sænk støtteben til jorden, hold den korrekte vinkel ved **2**. Forskyd
støtteen og vær opmærksom på at støttebenet er sikret.

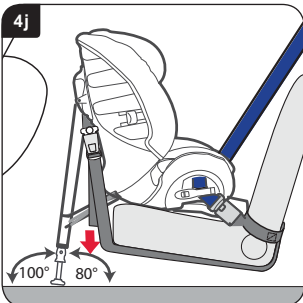

Vær opmærksom på at holdesele er helt trukket ind ved at trække de løse
ender nedad (III. 4j). Støtteen skal støtte på fast underlag og ikke på klapper
på handskerum eller lignende, og med en vinkel på 100° til horisontal (III. 4j).
Brug vinkelmåler på sidste side i brugsanvisning til at kontrollere vinkel på
støtteenet.

Kontroller om barnesædet er fast monteret ved at bevæge det frem og tilbage.
Er det løst eller står støtteben ikke i en vinkel på 100° mod gulvet, skal det
monteres igen i den rigtige vinkel.

Anbring dit barn i sædet i henhold til III. 5f.

5. Montering af barnesædet (fremadrettet) med seler

9-18 kg gruppe 1 (ca. 9 måneder – 4 år)

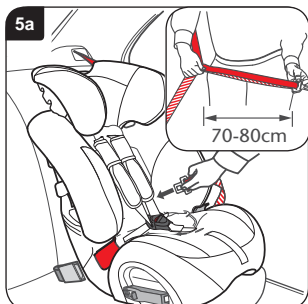

VIGTIGT-BarnesædeSKAL altid benyttes med bækken- og diagonalsele (godkendt efter UN-/ECE direktiv nr. 16 eller tilsvarende normer).

VIGTIGT – Benyt ikke andre bærepunkter end de der er beskrevet i brugsanvisning og markeret i barneholdeanordning.

Opbevar støtteben i rummet til formålet.

Anbring barnesædet fremadrettet i bilen. For enkel adgang til barnesædet drejes det udad. Hægt bækken- og diagonalsele sammen og træk sædesele ud som vist (**indlæg i III. 5a**).

VIGTIGT – Sele må ikke drejes.

Træk sikkerhedssele omkring forside af barnesædet gennem første slids til bagsiden af sædet på viste punkt (**III. 5a**).

VIGTIGT – Benyt ikke den røde diagonalføring på hovedstøtte.

Tag selen og før den gennem den anden slids (**III. 5b**).

Praktisk tip – Når selen er kort skal diagonalselen muligvis trækkes ud fra bag hovedstøtten.

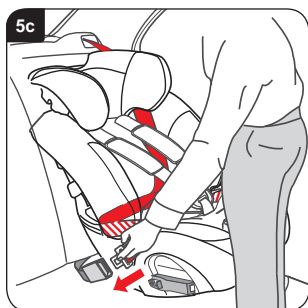
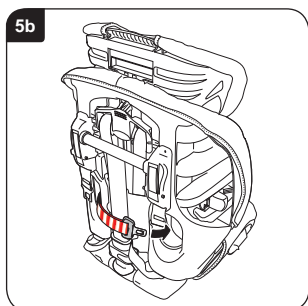

Træk den løse autosele til forside af barnesædet og fastgør selen i låsen (**III. 5c**).

Sørg for at selen ikke drejes og at bækkensele løber over de to røde bækkenseleføringer. Vær opmærksom på at diagonalsele ligger på bagsiden af barnesædeskålen bag hovedstøtten.

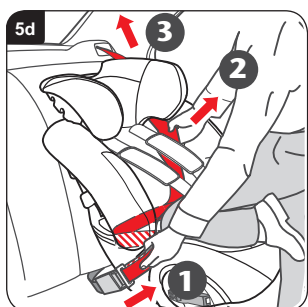

Tryk barnesædet ned i sædet med hele din vægt og fastgør det i følgende rækkefølge.

Træk og hold diagonalsele **1** in position **2**, for at undgå løse steder og træk selen for at spænde den **3** (**III. 5d**).

Kontroller sædet ved fast træk i sele. Den må ikke kunne bevæge sig eller kun en lille smule. Hvis barnesædet stadig er løst skal fastgørelsen gentages.

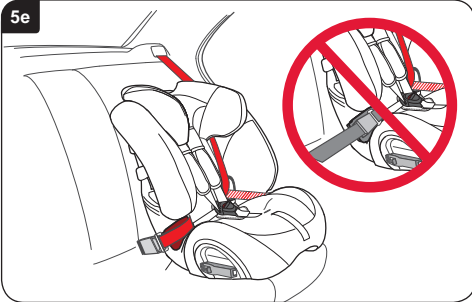

VIGTIGT – kontroller position for seletås og at selen **IKKE** seletås holder barnesædet i position (**il. 5e**).

Når seletås på sædet ikke sidder rigtigt forsøges en anden sædeposition.

I tvivlstilfælde kontaktes kundeservice på Tlf: **+49 (0) 731-93 45-199** eller på email **service.de@britax.com** eller besøg os på **www.britax-roemer.de**.



Anbring barnet i barnesædet og anbring selen. Sørg for at selen ikke drejes. Træk i selen ved at trække justeringsremme fremad.

VIGTIGT – Bækkensele skal ligge længst muligt fremme og nede over bækken på barnet.

Sørg for at brystpolstring er trukket ned over barnets bryst (**III. 5f**).

6. Montering af barnesædet (fremadrettet) med seler for voksne

15-25 kg gruppe 2 (ca. 4 år – 6 år)

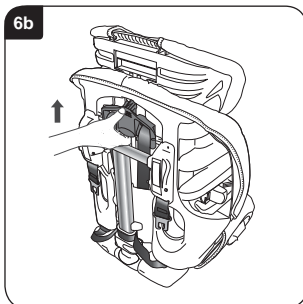
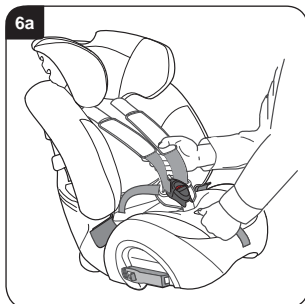

Indstilling af autostolen

For aftagning af sele på barnesædet anbringes barnesædet på gulvet.

Tryk på justeringsknappen og træk samtidig **BEGGE** skulderseler så langt frem som muligt (**III. 6a**).

Drej sædet. Løft selejustering på bagsiden af sædet og skyd den frem, indtil skulderseleslids i hovedstøtten er i øverste position. (**III. 6b**).

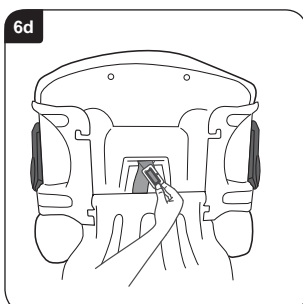
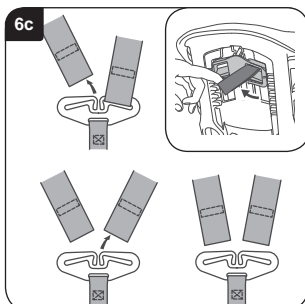

Hægt begge skulderseler af bøjle på bagsiden af barnesædet (**III. 6c**), læg bøjle på nedre del af skålen **1** (**III. 6g**).

Tag brystpolstring af fastgørelsen (**indlæg i III. 6c**). Træk begge skulderseler og brystpolstring til forside af sæde og tag brystpolstring af skulderseler.

Læg barnesædet på bagsiden. Tag indstillingssele af bøjlen for skridtsele. Drej bøjle så den passer gennem skridtsele og tryk den i sædets forside (**III. 6d**).

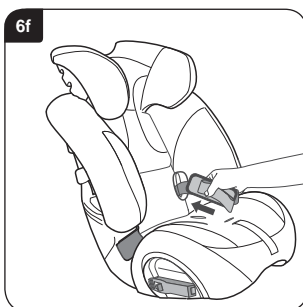
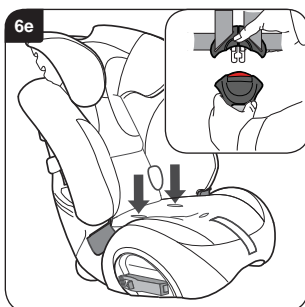

Stil barnesædet oprejst og fjern sele fra lås (**indlæg i III. 6e**). Tryk selebøjle og låsetunger under betræk gennem bækkenselehuller (**III. 6e**).

Bring skål, seler og brystpolstring i elastisk aflægning (**III. 6f**). Træk selerne gennem åbningen i betrækket.

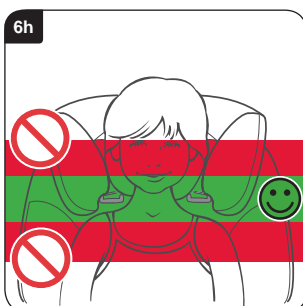
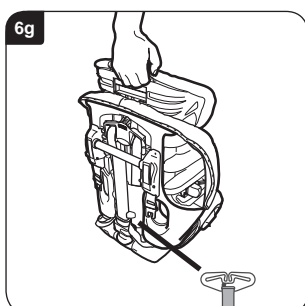

Støt sædet og pres hovedstøttejustering på bagsiden af hovedstøtte (**III. 6g**). Kontroller om brystpolstring er aftaget, som i (**II. 6c**) øverst.

Løft hovedstøtte indtil hovedet er i midten (**III. 6h**). Når hovedstøtten er i rette position slippes hovedstøttejustering og det kontrolleres at den er faldet i hak.

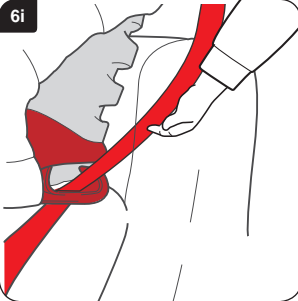

Montering af barnesædet

VIGTIGT-BarnesædeSKAL altid benyttes med bækken- og diagonalsele (godkendt efter UN-/ECE direktiv nr. 16 eller tilsvarende normer).

VIGTIGT – Benyt ikke andre bærepunkter end de der er beskrevet i brugsanvisning og markeret i barneholdeanordning.

Anbring barnesædet fremadrettet i bilen.

Før den diagonale del af selen gennem mærkerøde øvre seleføring på den **ANDEN** side af selelås (**III. 6i**).



Træk sele på tværs over barnet og fastgør den (**III. 6j**). skøddelen skal ligge på røde skødseleføring på begge sider af barnesædet. Sørg for at selen ikke drejes eller er løs.

VIGTIGT – Bækkensele skal ligge længst muligt fremme og nede over bækken på barnet.

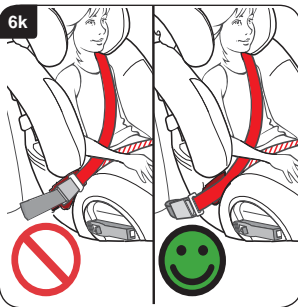

VIGTIGT – Kontroller position på selelås og sørg for at den ikke er trukket omkring barnesædet i røde bækkenseleføring (**III. 6k**).



Kontroller position på øvre sædeseleforankring i bilen (**III. 6l**). Hvis dette forankringspunkt ligger foran barnesædet må det ikke benyttes. Forsøg et andet sted i bilen.



Följ den här bruksanvisningen noggrant och exakt. Om stolen inte monterats ordentligt och ditt barn inte spänts fast ordentligt, utsätts ditt barn och övriga passagerare för allvarlig risk för skada vid en olycka.

Läs bruksanvisningen noggrant INNAN du monterar din bilbarnstol.

Hampshire Trading Standards Authority (Hampshires handelsmyndighet) und Britax rekommenderar varken köp av begagnade bilbarnstolar, eller vidareförsäljning. Avfallshantera din bilbarnstol säkert och miljövänligt. Sälj eller skänk den inte vidare.

Efter en olycka bör bilbarnstolen och bilbältet bytas ut. Även om de verkar vara intakta, kanske din bilbarnstol och ditt bilbälte inte ger ditt barn tillräckligt skydd vid en påföljande olycka.

Ingen barnstol är utbrottssäker

Bältsystem kan inte konstrueras att bli absolut "barnsäkra"; de uppfyller ändå lagkraven i den europeiska normen ECE R44. Bältet måste alltid sättas på och ställas in på rätt sätt, barnet måste hållas kvar, och bältsystemet ska sitta kvar.

Skötsel av barnstolen

Rester av mat och dryck kan hamna i bältesspännena. Det kan leda till att bältesspännena inte fungerar ordentligt – att de inte hakar i. Rengör bältesspännena med varmt vatten. **Bild A och B).**

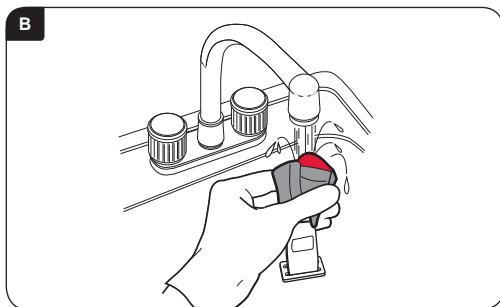
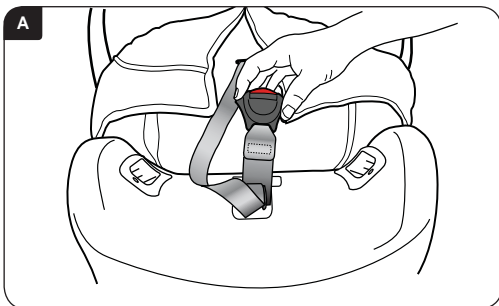

Rengöring av överdraget

Läs etiketten med tvättföreskrifter för överdraget.

Överdraget ska **INTE** torkas maskinellt, det ska centrifugeras och sedan torka.

Rengöra bältet och bälteskudden

Rengör med svamp, och använd ENBART handtvål och varmt vatten.

Vid rengöring ska **INGA** bälten eller delar av bälten eller av stolen tas av eller försöka tas av.

Använd **INGA** lösningsmedel, kemiska rengöringsmedel eller flytande tvättmedel, eftersom de kan skada bältena och stolen.

Stolsdelarna ska **INTE** smörjas eller oljas in.

Ta av överdraget och montera det

Tryck på bälteglagknappen och dra **BÅDA** axelbältena med handen så långt som möjligt framåt under bröstkudden.

Dra fram bygeln bakom stolen och haka av båda axelbältena.



Dra överdraget från stolens överkant, och för bältena på stolens framsida enligt bilden (**Bild 6c**). Lossa spännet och ta av dynan genom att lossa haken och öglebanden. Dra bort bröstdynorna från axelbältena. Dra av överdraget försiktigt från stolen, lossa på axelbältet, bältesspännet och reglagebältet genom öppningen i överdraget.

Överdraget tas på igen genom omvänt tillvägagångssätt. Se till att bältet inte vrider sig.

VIKTIGT – Överdraget och bröstkudden är säkerhetsdelar. Använd **ALDRIG** barnstolen utan dessa delar. Riskera inte ditt barns säkerhet genom att använda ersättningsöverdrag från andra tillverkare. Det kan leda till att ditt barn inte längre skyddas på bästa sätt.

Ersättningsöverdrag kan erhållas från din Britax-Römer-återförsäljare, eller via Britax-Römers kundtjänst på tel.: +49 (0) 731-93 45-199.

Garanti

Alla Britax-Römers produkter är omsorgsfullt konstruerade, tillverkade och testade. Om produkten inom 12 månader från köpet ändå skulle visa sig vara defekt på grund av ett material- eller tillverkningsfel, lämna in den till ditt inköpsställe. Efter vår bedömning gör vi en kostnadsfri reparation av bilbarnstolen, eller ersätter den med en likadan eller liknande produkt.

En inköpshandling krävs för garantiändamål. Av garantiskäl rekommenderar vi, att du häftar ihop din inköpshandling och din bruksanvisning och förvarar dem i stolen.

Britax-Römer tar inget ansvar för skador, som uppstår på grund av felanvändning eller vårdslöshet. Denna garantin kan inte överlåtas, och gäller därför inte för produkter som köpts begagnade.

Dina rättigheter enligt lag påverkas inte av garantin.

Vid tvivel gäller att

Inte alla bilstolar passar till alla bilar. För råd huruvida begränsningen gäller din bil, besök vår hemsida www.britax-roemer.de, eller ring vår kundtjänst på tel.: +49 (0) 731-93 45-199 eller skicka ett e-postmeddelande till service.de@britax.com.

Varning

9-25 kg grupp 1-2 (ca 9 månader – 6 år)



LIVSFARA!

Rikta **ALDRIG** bilbarnstolen bakåt i ett fordonssäte med airbag.

Bilbarnstolen ska **ALDRIG** användas framåtvänd i ett fordon med airbag, om inte tillverkaren bekräftat säkerheten.

Använd **INTE** bilbarnstolen i fordonssäten som riktats sidledes eller bakåt.

Använd **INGA** underlag som t.ex. kuddar eller jackor, för att höja upp bilbarnstolen på fordonssätet. I händelse av en olycka skulle bilbarnstolens bälten och bilbältena inte skydda ditt barn på bästa sätt.

Bilbarnstolen ska **INTE** användas hemma. Den är inte konstruerad för hemmabruk, och ska enbart användas i din bil.

Försök **INTE** demontera bilbarnstolen, ändra den, bygga in delar i den eller ändra dess bälten eller bilens bälten, eller använd den på annat sätt än det föreskrivna. Det officiella godkännandet gäller inte längre, om ändringar utförts.

Du får **INTE** ändra bilbarnstolen; det åligger tillverkaren.

Lämna **ALDRIG** barnen ensamma i bilen, inte ens för en liten stund.

Låt **INGA** lösa objekt, såsom bagage eller böcker ligga baktill i bilen. Lösa föremål måste säkras, eftersom de kan flyga runt vid en plötslig bromsmanöver och orsaka allvariga skador. Stora, tunga lösa objekt utgör en särskild risk.

Lämna **INTE** ihopfällda fordonssäten ospärrade. Vid en plötslig bromsmanöver kan ett löst säte skada ditt barn allvarligt.

Låt **INTE** ditt barn leka med bilbarnstolen eller justera den.

FÖRVARA bruksanvisningen på ett ställe som är lätt att nå.

TÄCK ÖVER bilbarnstolen när din bil står i direkt sol. Beslagen kan bli varma vid solinstrålning, och överdraget kan blekna.

SÄKERSTÄLL, att bilbarnstolen inte kläms av ett fällbart säte eller av bildörren

SÄKERSTÄLL att bältena spänts fast motsvarande ditt barns klädsel under resan – om bältena passar vid vinterklädsel, kan de vara för lösa vid sommarklädsel.

När den inte används, ska bilbarnstolen **FÖRVARAS PÅ ETT SÄKERT STÄLLE**. Lägg inga tunga delar på bilbarnstolen, och förvara den inte på värmekällor eller i direkt solljus.

SÄKRA alltid bilbarnstolen, även när de inte används av ditt barn.

SE TILL att alla personer i fordonet spänt fast sina säkerhetsbälten.

Även om Britax-Römer vid utvecklingen av nya produkter beaktar att bilbarnstolen kommer i kontakt med fordonssätet, ansvarar Britax-Römer inte på något sätt för skador på bilsäten eller bilbälten.

VIKTIGT:

Bakåtvänd användning

Bilbarnstolen **MÅSTE** alltid användas med ett bäcken- och diagonalbälte (godkänd enligt FN-/ECE-direktiv nr 16 eller motsvarande normer).

Framåtvänd användning

Bilbarnstolen **MÅSTE** alltid användas med ett bäcken- och diagonalbälte (godkänd enligt FN-/ECE-direktiv nr 16 eller motsvarande normer).

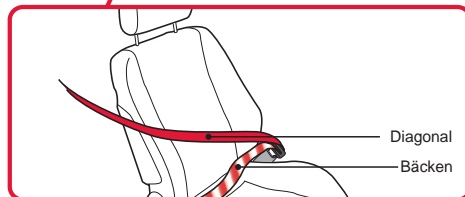
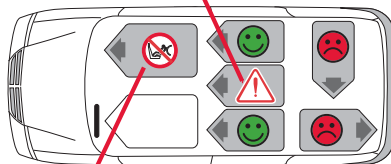
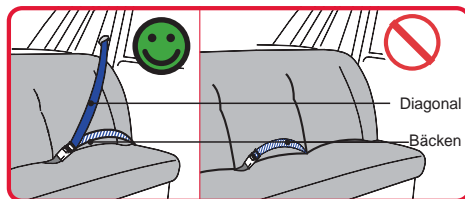

Introduktion i din nya bilbarnstol

9-25 kg grupp 1-2 (ca 9 månader – 6 år)



1. Stolsöverdrag
2. Förvaringsfack för bruksanvisning (bakom överdrag)
3. Bältesspänne
4. Elastiskt bältesstuvningsband
5. Komfortkudde
6. Användaranvisning
7. Bäckensbältesdragning (användning framåt)
8. Spänne
9. Bäckentunnelsättning (användning framåt)
10. Bältesreglageknapp
11. Bältesreglageband
12. Stegbygel
13. Bälte
14. Bröstkudde
15. Övre bältesdragning (15-25 kg, framåtriktad användning)
16. Huvudstödsöverdrag
17. Reglerbara huvudstöd
18. Huvudstödsreglage (15-25 kg, framåtriktad)
19. Bältesöppning
20. Bältesband
21. Bälteskydd
22. Instuvning av bygel och stödben
23. Avspärrningsknapp för stödben
24. Stödben
25. Bygel (under sätet)
26. Gungfot (användning bakåt)
27. Stödbenshållare
28. Säkerhetsbältesstunga
29. Sätetsbältesdragningsöppning (användning framåt)
30. Breddinställning
31. Reglage för bälteshöjd / huvudstöd (bältesreglagestycke)
32. Säkerhetsbälte

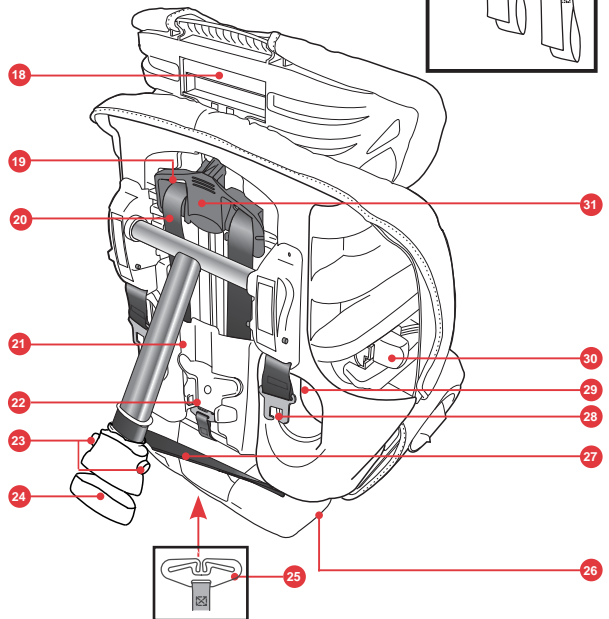
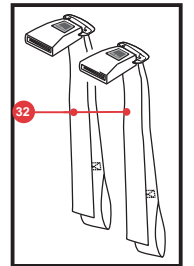
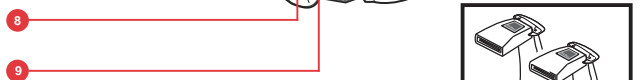
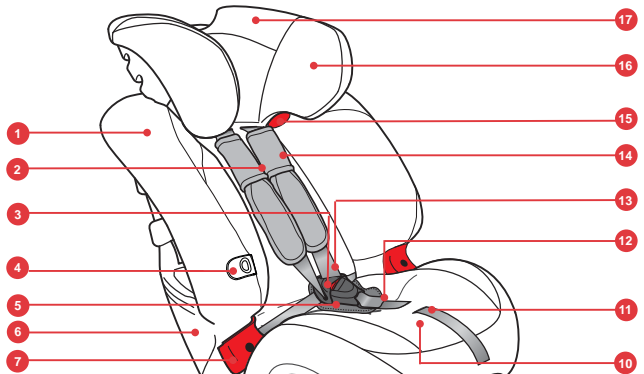

1. Justera bilbarnstolen

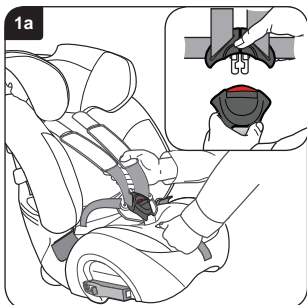

Ställ bilbarnstolen på golvet.

Tryck på reglageknappen, och dra samtidigt i **BÅDA** axelbältena framåt så långt som möjligt (**Bild 1a**).

Lossa bältet från spännnet (**infogat i bild 1a**).

Lägg bältena över sidorna på sätena, så att de inte vrids, genom att du stoppar gummihållringarna i spännestungorna.

Sätt försiktigt ditt barn i stolen, lägg över bältet och lås spännnet igen.

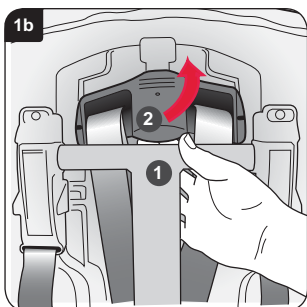

Dra av stödbenets övre ände från bilbarnstolens baksida **1** (**Bild 1b**).

Höj bältinställningen och flytta den uppåt eller nedåt, **2** så att bältöppningen i huvudstödet sitter i höjd med, eller något ovanför ditt barns axlar.

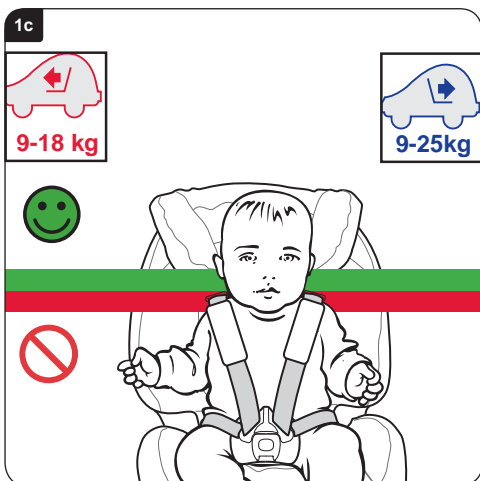

Om huvudstödet är i rätt position, låt lossa huvudstödsreglaget och kontrollera att det har hakat i i rätt läge.

När du har nått den övre änden av öppningen, kan ditt barn använda bilbarnstolen tills dess ögonhöjd är i höjd med stolsöverkanten eller när ditt barn väger mer än:

Bakåtvänd: 25 kg

Framåtvänd: 18 kg

Använd reglaget för inställning av bredd (Se "Introduktion till din bilbarnstol" på förra sidan), för att ställa in bredden för din bilbarnstol.



2. Montering av barnstolen (bakåtvänd) i ett bilbaksäte

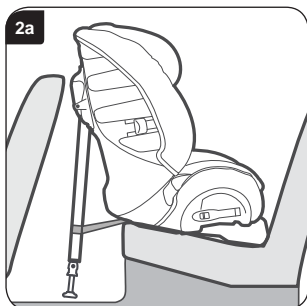

VIKTIGT – Bilbarnstolen **MÅSTE** alltid användas med ett bäcken- och diagonalbälte (godkänd enligt FN-/ECE-direktiv nr 16 eller motsvarande normer).

VIKTIGT – Använd inga andra bärpunkter än de som beskrivs i den här bruksanvisningen och som märkts i barnskyddsanordningen.

Montera **ALDRIG** bilbarnstolen bakåt i ett fordonssäte med airbag.

Sätt bilbarnstolen bakåtvänd med stödbenet i den kortaste ställningen, så att gungfoten ligger mot bilbarnstolens baksida. Efter insättningen ska öppningen mellan bilbarnstolen och bilsätet inte vara större än 10 mm (**Bild 2a**).

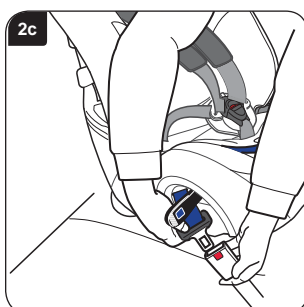
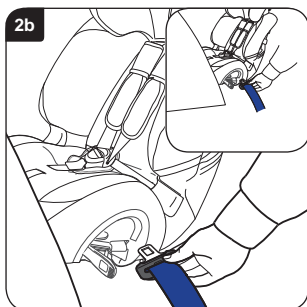

Bilbarnstolen kan beröra det framförliggande bilsätet, men det får inte trycka mot det. Om bilbarnsätet berör bilsätet framför, ställ in det på så sätt att föraren eller passageraren inte hamnar i en obekväm position. Om det inte lyckas, prova att sätta bilbarnstolen i en annan position i bilen.

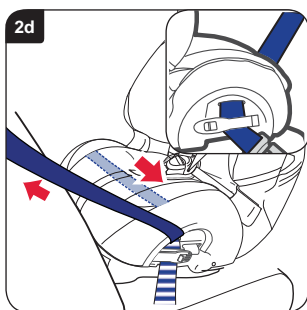

Öppna båda spännena. Dra ut tillräckligt med bäcken- och diagonalbälte (**ca 600-900mm**). Led bältet genom bältestäpnet på spärrens motsida och in i bältestunneln (**Bild 2b**). Det finns två ingångsöppningar i sätesöversdraget, för att underlätta införandet av bältet genom bältestunneln och under stolsöversdraget (**infogat i bild 2b**).

Led stolsbältet genom bältestunneln, fixera det på andra sidan och led bältestungan in i spärren (**Bild 2c**).

Dra det lösa stolsbältet genom bilbarnstolen, för att säkerställa att stolsbältet inte förvridit sig. Om bältet är spänt, stänger du späppet på bältestäpnets baksida och ser på så sätt till, att bäcken- och diagonalbältet säkrats (**infogat i bild 2d**).

Stäng bältestäppet på andra sidan och se till, att enbart bäckenbältet säkras av det (**Bild 2d**).

Se till att båda spännena hakat i.

Ligger späppet i ett läge, som markerats som felaktigt med en , och om stolen inte kan fästas på rätt sätt (**Bild 2e**), försök med ett annat säte i bilen.

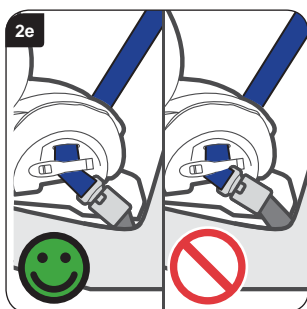

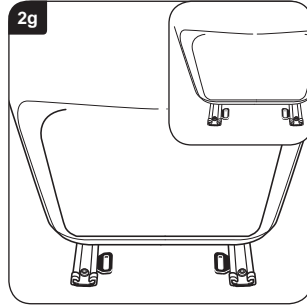
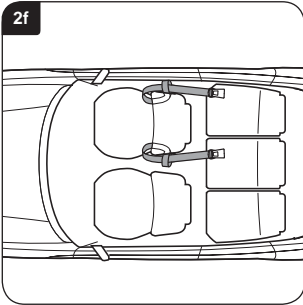

Lägg bilbältet om bilsätet före bilbarnstolen enligt bilden (**Bild 2f**).

Om din bil har en ögla vid sätets glidskena, kan denna användas alternativt (**infogat i bild 2g**).

VIKTIGT – Montera inte säkerhetsbältet med bagageremmen.

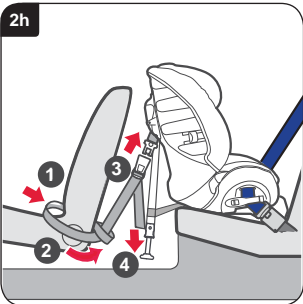

Ögla säkerhetsbältets öglaändar runt om framsätet och tillbaka enligt bilden **1** (**Bild 2h**). Led öglan på säkerhetsbältet till bilsätets utsida och led det genom ögla **2**.

Om stödbensbygeln är riktad framåt och bältet inte är vridet, hakar du i spännnet till säkerhetsbältet i tungorna vid sidorna av bilbarnstolen **3**. Spänn säkerhetsbältet, genom att dra de lösa ändarna nedåt lika mycket **4**.

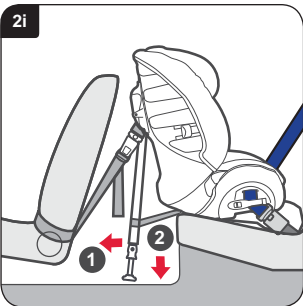

Dra från stödbenet från bilbarnstolens baksida så långt som möjligt **1** (**Bild 2i**). Sänk ned stödbenet till golvet och behåll rätt vinkel vid **2**. Skjut stödbenet och se till att det säkrats.

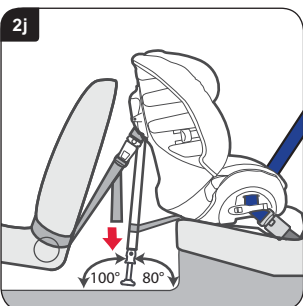

Se slutligen till, att säkerhetsbältet är helt åtdraget, genom att dra ner de lösa ändarna (**Bild 2j**). Stödbenet måste stödja på fast golv och inte på luckor till förvaringsfack eller liknande, och med en vinkel på 100° till vågrätt (**Bild 2j**). Använd gradskivan på sista sidan i bruksanvisningen, för att kontrollera stödbenets vinkel mot golvet.

Kontrollera att bilbarnstolen är fast monterad, genom att föra den fram och tillbaka, och åt sidorna och tillbaka. Om den är lös, eller om stödbenet har en vinkel på 100° till golvet, måste den monteras igen, så att den sitter fast med rätt vinkel.

Sätt ditt barn enligt **Bild 5f**.

3. Montering av barnstolen (bakåtvänd) i ett bakre mellansäte

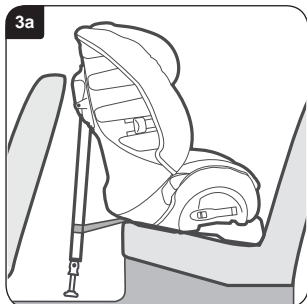

VIKTIGT – Bilbarnstolen **MÅSTE** alltid användas med ett bäcken- och diagonalbälte (godkänt enligt FN/ECE-direktiv nr 16 eller motsvarande normer).

VIKTIGT – Använd inga andra bärpunkter de som beskrivs i den här bruksanvisningen och som märkts i barnskyddsanordningen.

Montera **ALDRIG** en bilbarnstol bakåtvänd i ett passagersäte som utrustats med airbag.

Ställ in stöbenet med den kortaste längden, och rikta bilbarnstolen framåt centralt riktat mitt mellan förar- och passagerarsätet, och med gungfoten lutad mot ryggen på framsätet (**Bild 3a**).

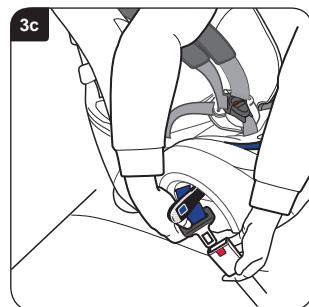
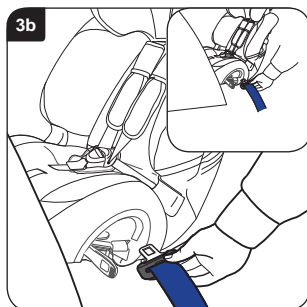

Öppna båda spännena. Dra ut tillräckligt med bäcken- och diagonalbälte (**ca 600-900 mm**). Led bältet genom bältesspännet på spärrens motsida och in i bältestunneln (**bild 3b**). Det finns två ingångsöppningar i sätesöversdraget, för att underlätta införandet av bältet genom bältestunneln och under stolsöversdraget (**infogat i bild 3b**).

Led stolsbältet genom bältestunneln, slut det på andra sidan och led bältestungan in i spärren (**Bild 3c**).

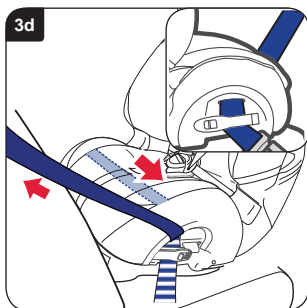

Dra det lösa stolsbältet genom bilbarnstolen, för att säkerställa att stolsbältet inte förvridit sig. Om bältet är spänt, stänger du spännet på bältesspännets baksida och ser på så sätt till, att bäcken- och diagonalbältet säkrats (**infogat i bild 3d**).

Stäng bältesspärren på andra sidan och se till, att enbart bäckenbältet säkras av det (**Bild 3d**).

Se till att båda spännena hakat i.

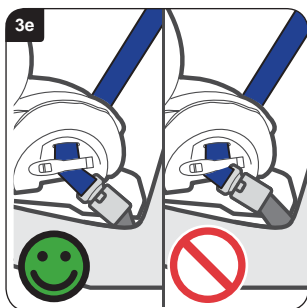

Ligger spännet i ett läge, som markerats som felaktigt med en , och stolen inte kan fästas på rätt sätt (**Bild 3e**), försök med ett annat säte i bilen.

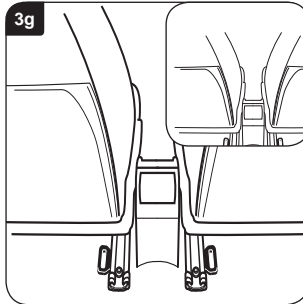
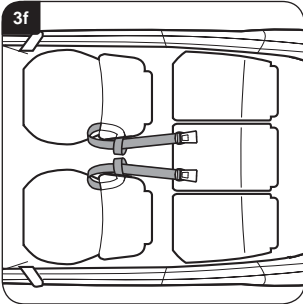

Lägg ett säkerhetsbälte om förarsätet och om passagerarsätet enligt bilden **(bild 3f)**.

Om din bil har en ögla vid sätets glidskena, kan denna användas alternativt **(infogat i bild 3g)**.

VIKTIGT – Montera inte säkerhetsbältet med bagageremmen.

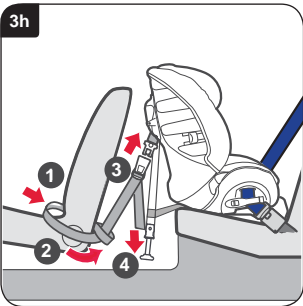

Ögla säkerhetsbältets öglaändar runt om framsätet och tillbaka enligt bilden **1 (Bild 3h)**. Led ögla på säkerhetsbältet till bilsätets utsida och led det genom ögla **2**.

Om stödbensbygeln är riktad framåt och bältet inte är vridet, hakar du i spännet till säkerhetsbältet i tungan vid sidorna av bilbarnstolen **3**. Spänn säkerhetsbältet, genom att dra de lösa ändarna nedåt lika mycket **4**.

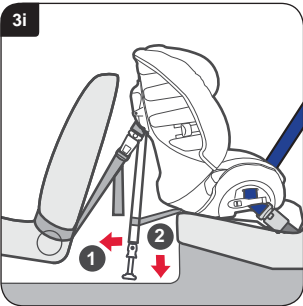

Dra från stödbenet från bilbarnstolens baksida så långt som möjligt **1 (Bild 3i)**. Sänk ned stödbenet till golvet och behåll rätt vinkel vid **2**. Skjut stödbenet och se till att det är säkrat.

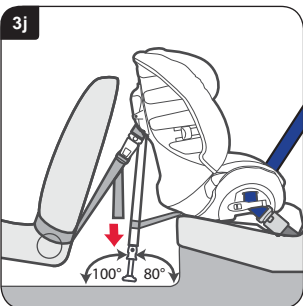

Se slutligen till, att säkerhetsbältet är helt åtdraget, genom att dra ner de lösa ändarna **(Bild 3j)**. Stödbenet måste stödja på fast golv och med en vinkel på 100° till vågrätt **(Bild 3j)**. Den får inte stödja på luckor till förvaringsfack eller liknande. Använd gradskivan på sista sidan i bruksanvisningen, för att kontrollera stödbenets vinkel mot golvet.

Kontrollera att bilbarnstolen är fast monterad, genom att föra den fram och tillbaka, och åt sidan och tillbaka. Om den är lös, eller om stödbenet har en vinkel på 100° till golvet, måste den monteras igen, så att den sitter fast med rätt vinkel.

Sätt ditt barn i sätet enligt **Bild 5f**.

4. Montering av barnstolen (bakåtvänd) i ett framsäte

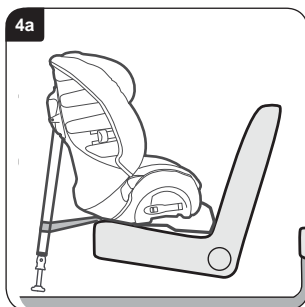

VIKTIGT – Bilbarnstolen **MÅSTE** alltid användas med ett bäcken- och diagonalbälte (godkänt enligt FN-/ECE-direktiv nr 16 eller motsvarande normer).

VIKTIGT – Använd inga andra bärpunkter de som beskrivs i den här bruksanvisningen och som märkts i barnskyddsanordningen.

Montera **ALDRIG** en bilbarnstol bakåtvänd i ett passagersäte som utrustats med airbag.

Skjut tillbaka framsätet för att skapa utrymme för bilbarnstolen, men bara så långt att passageraren bakom fortfarande kan sitta bekvämt.

Sätt bilbarnstolen bakåtvänd med stödbenet i den kortaste ställningen, så att gungfoten ligger mot bilbarnstolens baksida (**Bild 4a**).

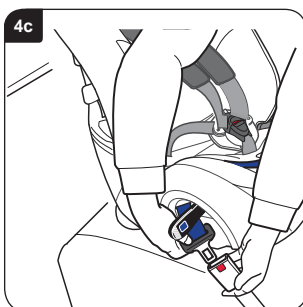
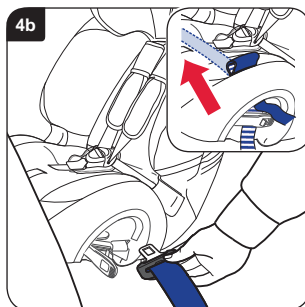

VIKTIGT – stöd **ALDRIG** bilbarnstolen mot armaturbrädet eller mot vindrutan.

Öppna båda spänna. Dra ut tillräckligt med bäcken- och diagonalbälte (ca 600-900mm). Led bältet genom bältestäpnnet på spärrens motsida och in i bältestunnen (**Bild 4b**). Det finns två ingångsöppningar i sätesöverdraget, för att underlätta införandet av bältet genom bältestunnen och under stolsöverdraget (**infogat i bild 4b**).

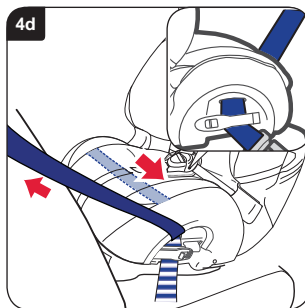

Led stolsbälte genom bältestunnen, slut det på andra sidan och led tungan in i spärren (**Bild 4c**).

Dra det lösa stolsbälte genom bilbarnstolen, för att säkerställa att stolsbälte inte förvidrat sig. Om bälte är spänt, stänger du späntet på bältestäpnnets baksida och ser på så sätt till, att bäcken- och diagonalbälte säkrats (**infogat i bild 4d**).

Stäng bältestäpnnet på andra sidan och se till, att enbart bäckenbälte säkras av det (**Bild 4d**).

Se till att båda spänna hakat i.

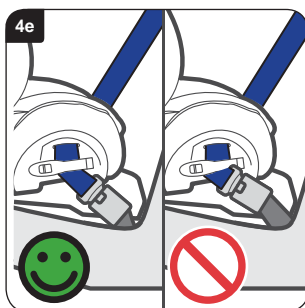

Ligger späntet i ett läge, som markerats som felaktigt med en , och stolen inte kan fästas på rätt sätt (**Bild 4e**), försök med ett annat säte i bilen.

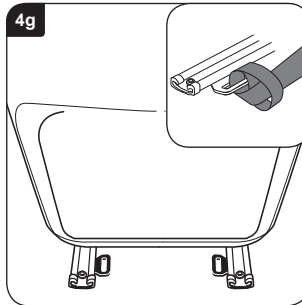
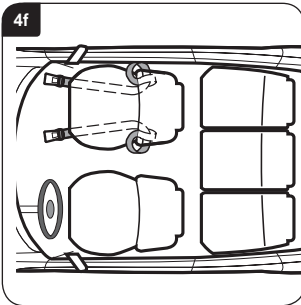

Lägg säkerhetsbältet om passagerarsätet enligt bilden i **(Bild 4f)**.

Om din bil har en ögla vid sätets glidskena, kan denna användas alternativt **(infogat i bild 4g)**.

VIKTIGT – Montera inte säkerhetsbältet med bagageremmen.

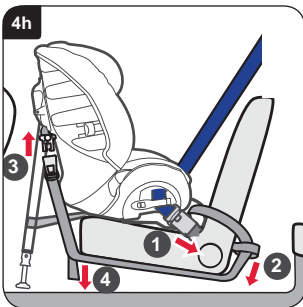

Ögla säkerhetsbältets öglande runt om framsätet och tillbaka enligt bilden **1 (Bild 4h)**. Led ögla på säkerhetsbältet till bilsätets utsida och led det genom ögla **2**.

Led spännändarna under stolen. Om stödbensbygeln är riktad framåt och bältet inte är vridet, hakar du i spännet till säkerhetsbältet i tungan vid sidorna av bilbarnstolen **3**. Spänn säkerhetsbältet, genom att dra **4** de lösa ändarna nedåt lika mycket.

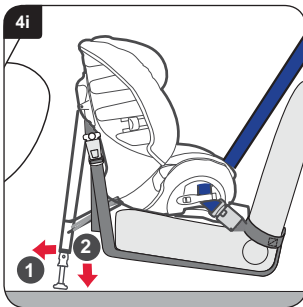

Dra från stödbenet från bilbarnstolens baksida så långt som möjligt **1 (Bild 4i)**. Sänk ned stödbenet till golvet och behåll rätt vinkel vid **2**. Skjut stödbenet och se till att det säkrats.

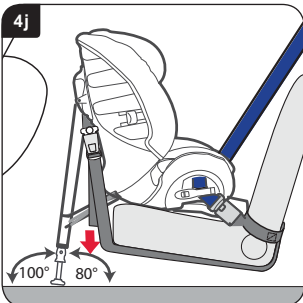

Se slutligen till, att säkerhetsbältet är helt åtdraget, genom att dra ner de lösa ändarna **(Bild 4j)**. Stödbenet måste stödja på fast golv och inte på luckor till förvaringsfack eller liknande, och med en vinkel på 100° till vågrätt **(Bild 4j)**. Använd gradskivan på sista sidan i bruksanvisningen, för att kontrollera stödbenets vinkel mot golvet.

Kontrollera att bilbarnstolen är fast monterad, genom att föra den fram och tillbaka, och åt sidan och tillbaka. Om den är lös, eller om stödbenet har en vinkel på 100° till golvet, måste den monteras igen, så att den sitter fast med rätt vinkel.

Sätt ditt barn i stolen enligt **Bild 5f**.

5. Montering av bilbarnstolen (framåtvänd) med stolsbälten

9-18 kg grupp 1 (ca 9 månader – 4 år)

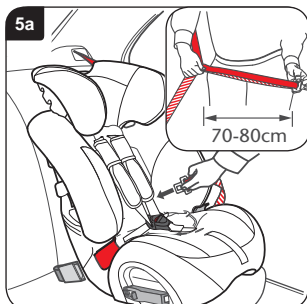

VIKTIGT – Bilbarnstolen MÅSTE alltid användas med ett bäcken- och diagonalbälte (godkänt enligt FN-/ECE-direktiv nr 16 eller motsvarande normer).

VIKTIGT – Använd inga andra bärpunkter än de som beskrivs i den här bruksanvisningen och som märkts i barnskyddsanordningen.

Stuva alltid in stödbenet i det därför avsedda stuvningsutrymmet.

Sätt in bilbarnstolen i bilen framåtvänd. Vrid den mot dig för att komma åt den lättare. Håll ihop bäcken- och diagonalbältena och dra ut stolsbältet, enligt (infogat i bild 5a).

VIKTIGT – Bältet får aldrig förvridas.

Dra åt säkerhetsbältet runt bilbarnstolens framsida, genom den första lugeöppningen till bilbarnstolens baksida vid den avbildade punkten (Bild 5a).

VIKTIGT – Använd inte den röda diagonaldragningen på huvudstödet.

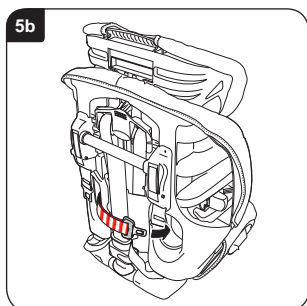

Ta bältet och led det genom den andra dragningsöppningen (Bild 5b).

Praktiskt tips – Om bältet är för kort, måste du kanske dra diagonalbältet bakom huvudstödet för montering.

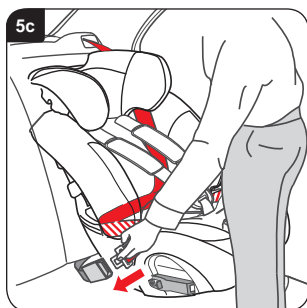

Dra det lösa bilbältet till bilbarnstolens framsida, och fäst stolsbältet i spännet (Bild 5c).

Se till att stolsbältet inte vridits, och att bäckenbältet löper över de båda röda bäckenbältesdragningarna. Se till att diagonalbältet ligger mot baksidan av bilbarnskudden bakom huvudstödet.

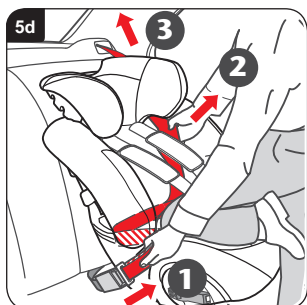

Tryck in bilbarnstolen i bilsätet med hela din kroppsvikt, och fäst den enligt följande.

Drag och håll diagonalbältet **1** i position **2**, för att åtgärda lösa ställen, och dra i bältet för att spänna det **3** (Bild 5d).

Kontrollera stolen genom att dra hårt i bältet. Den får bara röra sig lite grand eller inte alls. Om bilbarnstolen fortfarande sitter löst, måste du upprepa fästproceduren.



5e

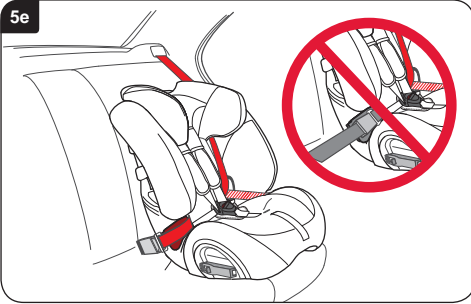

VIKTIGT – Kontrollera bältesspännens läge, och se till att bältet, **INTE** innehar läget för bilbarnstolens spänne. **(Bild 5e).**

Om bilbarnstolens bältesspänne inte sitter ordentligt, prova ett annat läge för bilbarnstolen.

Vid oklara fall, kontakta kundtjänst på **tel.: +49 (0) 731-93 45-199** eller per e-post till **service.de@britax.com** eller besök **www.britax-roemer.de**.

5f



Sätt ditt barn i bilbarnstolen och lägg an bältet. Se till att bältet inte förvrids. Dra åt bältet, genom att dra fram reglageremmen.

VIKTIGT – Bäckensbältet bör ligga så långt framåt som möjligt, och så lågt som möjligt över barnets bäcken.

Se slutligen till, att bröstkudden på ditt barns bröst dragits ned **(Bild 5f)**.

6. Montering av bilbarnstolen (framåtvänd) med bilbälten för för vuxna

15-25 kg grupp 2 (ca 4 - 6 år)

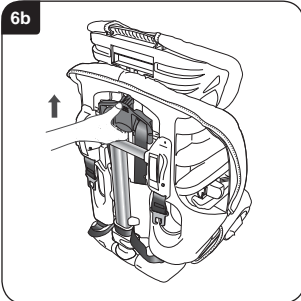
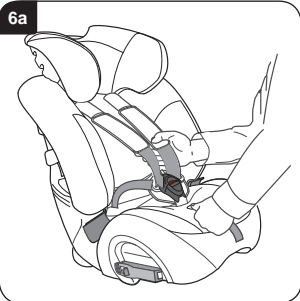

Justera bilbarnstolen

För att ta av bältet från bilbarnstolen, ställ bilbarnstolen på golvet.

Tryck på reglageknappen, och dra samtidigt i **BÅDA** axelbältena framåt så långt som möjligt bild 6a).

Vrid runt stolen. Lyft bältesreglaget vid stolens baksida, och skjut upp det tills axelbältesöppningen befinner sig i det översta läget på huvudstödet. **(Bild 6b).**

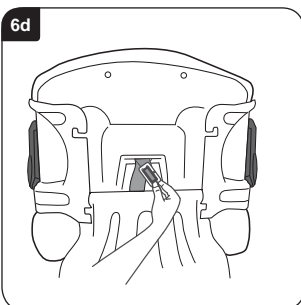
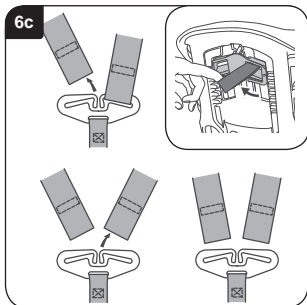

Haka i båda axelbältena ur bygeln på baksidan av bilbarnstolen **(Bild 6c)**, lägg bygeln på kuddens undre del **1** **(Bild 6g)**.

Ta av bröstkudden från sitt fäste **(infogat i bild 6c)**. Dra igenom båda axelbältena och bröstkudden till stolens framsida, och ta av bröstkudden från axelbältet.

Lägg bilbarnstolen på baksidan. Ta av reglagebältet från stegbältets bygel. Vrid bygeln på så sätt, att den passerar genom stegbältet, och tryck den till framsidan av stolen **(Bild 6d)**.

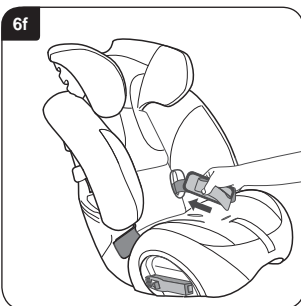
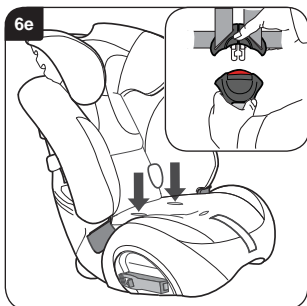

Ställ bilbarnstolen upprätt och lossa bältet från spännet **(infogat i bild 6e)**. Tryck bältesbygeln och spännestungorna under överdraget genom bäckenbälteshålen **(Bild 6e)**.

Placera spännet, bältesbanden och bröstkudden i det elastiska förvaringsbältet **(Bild 6f)**. Trä reglagebältena genom öppningarna i överdraget.

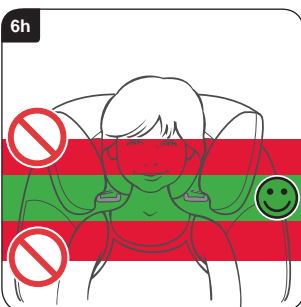
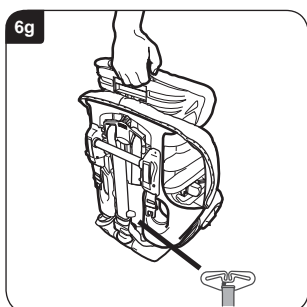

Stöd mot stolen och kläm in huvudstödsreglaget vid huvudstödet framsida **(Bild 6g)**.

Kontrollera att bröstkudden tagits enligt ovan i **(Bild 6c)**.

Höj huvudstödet så högt att det positioneras i mitten vid huvudet **(Bild 6h)**. Om huvudstödet är i rätt position, lossa huvudstödsreglaget och prova om det har hakat i i rätt läge.

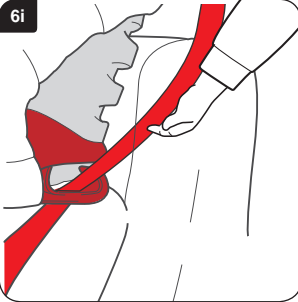

Montera bilbarnstolen

VIKTIGT – Bilbarnstolen **MÅSTE** alltid användas med ett bäcken- och diagonalbälte (godkänt enligt FN-/ECE-direktiv nr 16 eller motsvarande normer).

VIKTIGT – Använd inga andra bärpunkter än de som beskrivs i den här bruksanvisningen och som märkts i barnskyddsanordningen.

Sätt in bilbarnstolen framåtvänd i din bil.

Led in den diagonala delen av stolsbältet genom den mörkröda övre bältesgejden på **ANDRA** sidan av spännet (**Bild 6i**).

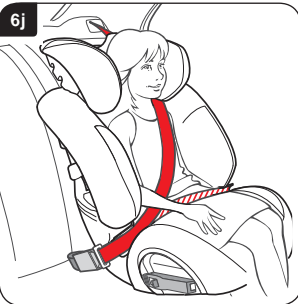

Dra stolsbältet tvärs över barnet och fäst det (**Bild 6j**). Knädelen ska ligga på de röda knäbältesgejderna på båda sidor av bilbarnstolen. Se till att bältet inte förvrids och sitter löst.

VIKTIGT – Bäckenbältet bör ligga så långt framåt som möjligt, och så lågt som möjligt över barnets bäcken.

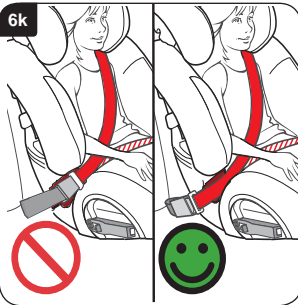

VIKTIGT – Kontrollera stolsbältesspänneas läge och se till, att det inte dragits runt bilbarnstolen till den röda bäckenbältesgejden (**Bild 6k**).

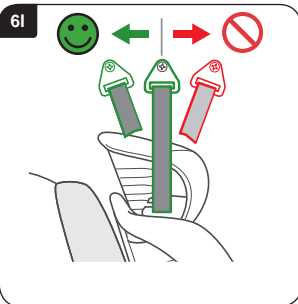

Kontrollera läget för den övre stolsförankringspunkten i ditt fordon (**bild 6l**). Ligger den förankringspunkten före bilbarnstolen, ska den inte användas. Prova ett annat ställe i fordonet.



Følg denne bruksanvisningen nøye. Dersom barnesete ikke er montert trygt og barnet ikke er spent fast riktig, er barnet ditt og andre passasjerer utsatt for alvorlig fare for skade ved et uhell.

Vennligst les bruksanvisningen nøye FØR du monterer barnesete.

Hampshire Trading Standards Authority (handestilsynet i det engelske grevskapet Hampshire) og Britax anbefaler ikke at du kjøper eller videregir brukte bilbarneseter. Når barnesete ikke skal brukes lenger skal det kastes på en forsvarlig og miljøvennlig måte. Du må ikke selge det videre eller gi det bort.

Etter en bilulykke bør barnesete og bilbeltene skiftes ut. Til tross for at disse kan se ut til å ikke ha skader, kan ved en ny ulykke barnesete og bilbeltene ikke gi tilstrekkelig beskyttelse.

Det finnes ikke noe barnesete som har et barnesikkert låsesystem

Beltesystem kan ikke konstrueres helt "barnesikre"; de er imidlertid i samsvar med de lovpålagte kravene i den Europeiske normen ECE R44. Belte må alltid festes og justeres så det sitter riktig og barnet må bli formant om at beltene må være fastspennet.

Pleie av barnesetet

Rester etter mat og drikke kan komme inn i beltespennene. Det kan føre til at beltespennene ikke fungerer som de skal – de vil ikke klikke i lås. Rens beltespennene med varmt vann (**bilde A og B**).

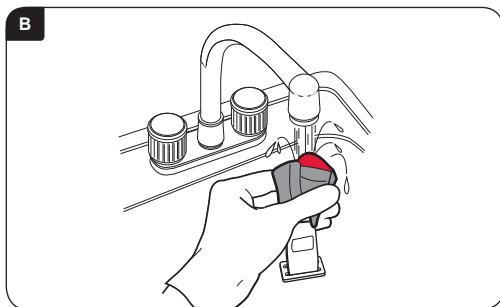
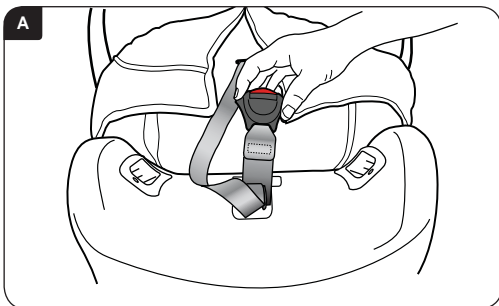

Rengjøring av trekket

Vennligst les trekkets merking med vaskeinstruks.

Trekket må **IKKE** tørkes i tørketrommel, men sentrifugeres og deretter lufttørkes.

Rengjøring av belter og setestamme

Rengjør med svamp og bruk KUN såpe til håndvask og varmt vann.

Under rengjøring må du **IKKE** ta av eller forsøke å ta av belter eller deler av beltene eller setet.

IKKE bruk løsemiddel, kjemiske rengjøringsmiddel eller flytende vaskemiddel, disse kan skade beltene og setet.

Setedelene må **IKKE** smøres eller oljes.

Ta av og på trekket

Trykk på knappen for beltejustering og trekk med hånden **BEGGE** skulderbelter under brystpostringen så langt som mulig fram.

Trekk bøylen som ligger bak sete fram og hekk ut begge skulderbelter.



Dra trekket over setets øvre kant og flytt beltene på framsiden av setet som vist på bilde **(Bilde 6c)**. Løsne på sikringen og ta av puten ved å løsne på hekten og løkken. Trekk brystpolsktringen ut av skulderbeltene. Dra trekket forsiktig av sete, husk å ta forsiktig skulderbeltene, beltelåsen og justeringsstroppen gjennom åpningene i trekket.

Trekket settes på igjen i omvendt rekkefølge. Sjekk at beltene ikke har vridd seg.

VIKTIG – Trekket og brystpolstringen er sikkerhetsdeler. **DU MÅ ALDRI** bruke barnesete uten disse delen. Ikke sett sikkerheten til barnet på spill ved å bruke trekk fra andre produsenter. Det kan føre til at barnet ikke får den best mulige beskyttelsen.

Reservetrekk kan du få hos din Britax-Römer-forhandler eller du kan ta kontakt med Britax-Römer sin kundetjeneste under tlf.: +49 (0) 731-93 45-199.

Garanti

Alle produkter fra Britax-Römer gjennomgår en omhyggelig prosess i forhold til design, produksjon og testing. Dersom dette produktet allikevel innen 12 måneder etter kjøp skal vise seg å ha en material- eller produksjonsfeil, fremlegger du produktet til vurdering der du kjøpte det. Vi skal etter vårt beste skjønne enten gjennomføre en reparasjon eller erstatte produktet med et likt eller lignende produkt.

Kjøpskvitteringen må fremlegges som garantibevis. På grunn av eventuelle garantikrav anbefaler vi at du tar vare på kvitteringen ved å stifte den til bruksanvisningen og legger alt til oppbevaring i sete.

Britax-Römer påtar seg ikke ansvar for skader som har oppstått på grunn av misbruk eller uaktsomhet. Denne garantien kan ikke overføres og gjelder derfor ikke for produkter som er kjøpt brukt.

Dine lovfestede rettigheter berøres ikke av denne garantien.

I tvilstilfelle gjelder

Ikke alle bilseter passer til alle biler. For å rådføre deg om denne begrensningen gjelder for din bil, kan du besøke vår internettside under www.britax-roemer.de eller ringe vår kundeservice under tlf.: +49 (0) 731-93 45-199 eller send oss en e-post til service.de@britax.com.

Advarsel

9-25 kg gruppe 1-2 (ca. 9 måneder – 6 år)



LIVSFARE!

Barnesete må **ALDRI** settes bakovervendt på et bilsete som har airbag.

Barnesete må **ALDRI** settes bakovervendt på et bilsete som har airbag unntatt hvis produsenten bekrefter at dette er trygt.

Barnesete må **IKKE** brukes på bilseter som står sidelengs eller bakovervendt.

Du må **IKKE** bruke noen underlag som puter eller jakker for å løfte barnesete høyere opp over bilsete. Ved et uhell vil i så fall beltene på barnesete og bilbeltene ikke kunne beskytte barnet ditt på en best mulig måte.

Du må **IKKE** bruke barnesete hjemme. Barnesete er ikke konstruert til hjemmebruk og skal kun brukes i bil.

Du må **IKKE** prøve å ta fra hverandre eller endre barnesete eller endre beltene eller bilbeltene eller bruke det til andre formål enn til formål som beskrevet. Den offisielle godkjenningen er ikke lenger gyldig dersom det er utført endringer.

Du har **IKKE** tillatelse til å gjøre noen endringer på barnesete; dette kan ene og alene produsenten gjøre.

Du må **ALDRI** la barna være alene i bilen, også om det kun er en kort stund.

IKKE la gjenstander som bagasje eller bøker ligge løst bak i bilen. Løse gjenstander må sikres – ved plutselig bremsing kan disse bli kastet rundt og forårsake alvorlige personskader. Store, tunge gjenstander som ligger løst, fremstår som spesielt store fare.

Sammenklappede kjøretøyseter må **IKKE** stå slik uten at de er klikket inn i lås. Ved en plutselig bremsing kan et løst sete påføre barnet alvorlige skader.

Du må **IKKE** la barn leke med barnesete eller fikle med justeringsmekanismene.

OPPBEVAR bruksanvisningen på et lett tilgjengelig sted.

TILDEKK sete når bilen er utsatt for direkte sollys. Beslag kan bli meget varme ved solpåvirkning og trekk kan blekne.

PASS PÅ at barnesete ikke bli klemt av et oppklappbart sete eller en bildør.

PASS PÅ at beltene er strammet før kjøring i forhold til klærne som barnet har på seg – dersom beltene er tilpasset vinterklær, kan de sitte for løst ved bruk av sommerklær.

Når barnesete ikke brukes skal det oppbevares **PÅ ET TRYGT STED**. Ikke legg tunge gjenstander på barnesete og ikke oppbevar det nær varmekilder eller i direkte sollys.

DU MÅ ALLTID SIKRE barnesete også når det ikke brukes av barnet ditt.

SJEKK at alle personer i bilen har tatt på seg bilbelte.

Til tross for at Britax-Römer ved utviklingen av nye produkter er oppmerksom på at barnesetene kommer i kontakt med bilens seter, påtar Britax-Römer seg på ingen måte ansvaret for skader som måtte oppstå på bilsetene eller bilbeltene.

VIKTIG:

Bakovervendt bruk

Barnesete MÅ alltid brukes med et trepunkts bilbelte (godkjent i henhold til UN-/ECE-direktiv nr. 16 eller tilsvarende normer).

Forovervendt bruk

Barnesete MÅ alltid brukes med et trepunkts bilbelte (godkjent i henhold til UN-/ECE-direktiv nr. 16 eller tilsvarende normer).

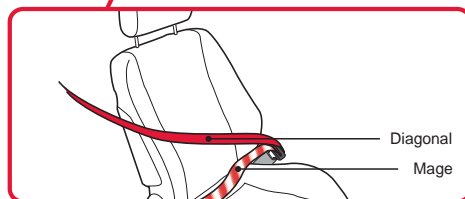
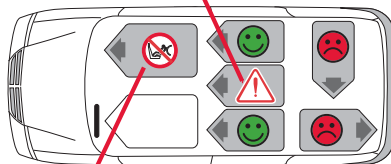
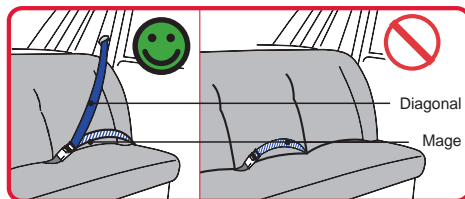

Innføring i ditt nye barnesete

9-25 kg gruppe 1-2 (ca. 9 måneder – 6 år)



1. Setetrek
2. Oppbevaringsrom for bruksanvisningen (bak trekket)
3. Beltelås
4. Beholde gummi
5. Polstring
6. Brukermerknad
7. Magebelteføring (forovervendt bruk)
8. Sikring
9. Beltetunnel (bakovervendt bruk)
10. Justeringsknapp for belte
11. Beltejusteringsstropp
12. Skrittøyale
13. Belte
14. Brystpolstring
15. Øvre belteføring (15-25 kg, forovervendt bruk)
16. Nakkestøtetrekk
17. Justerbar nakkestøtte
18. Justering nakkestøtte (15-25 kg, forovervendt)
19. Belteåpning
20. Beltestropp
21. Beltebeskyttelse
22. Bøyle og støttebeinrom
23. Låseknapp for støttebein
24. Støttebein
25. Bøyle (under sete)
26. Vippefot – (for bakovervendt bruk)
27. Støttebeinholder
28. Spenne på festebelte
29. Setebeltets føringsåpning (forovervendt bruk)
30. Breddejustering
31. Beltehøyde / nakkestøtte-justering (Beltejusteringsdel)
32. Festebelter

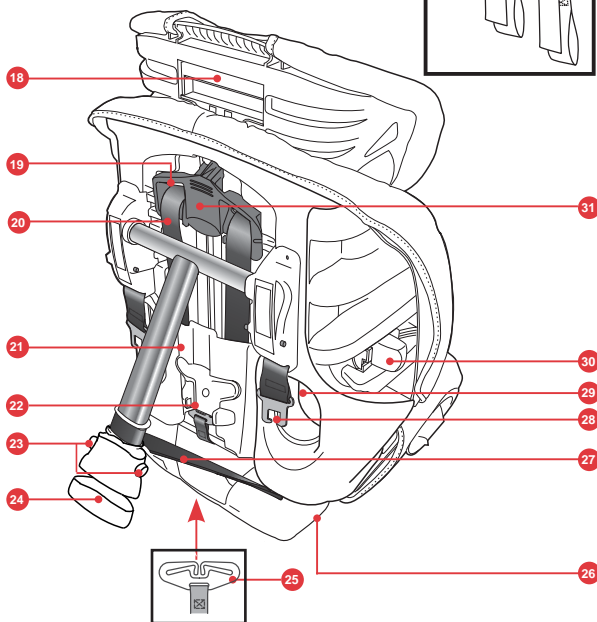
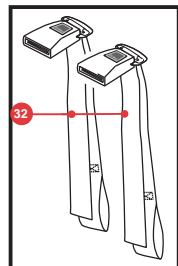
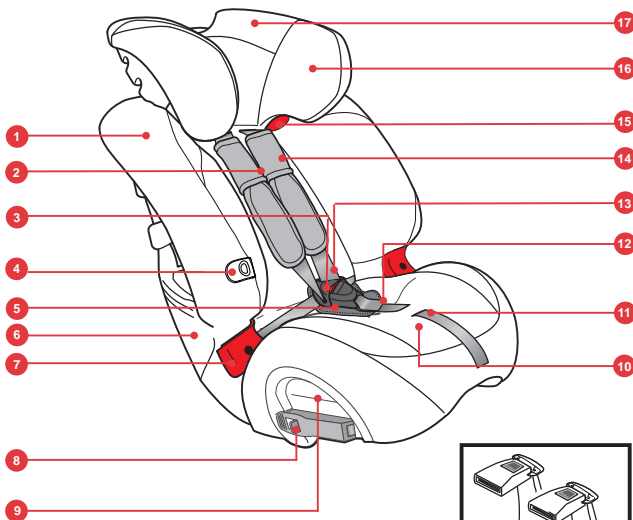

1. Tilpasning av barnesetet

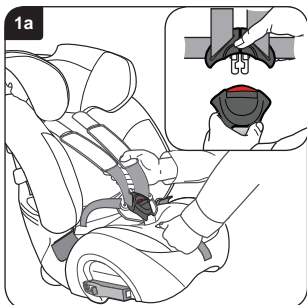

Sett barnestolen på gulvet.

Trykk på justeringsknappen og trekk samtidig ut **BEGGE** skulderbelter framover så langt det er mulig (**Bilde 1a**).

Klikk belte ut av låsen (**innfelt bilde i 1a**).

For at beltene ikke skal vri seg, legger du beltene over setets sidevanger og sikrer spennen i gummiholderen på siden.

Sett barnet forsiktig i sete, legg på beltene og klikk beltespennene inn i låsen igjen.

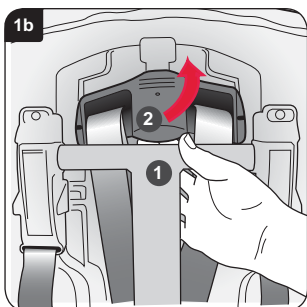

Trekk den øverste enden på støttebeinet ut av barnesetets bakside **1** (**Bilde 1b**).

Løft opp beltejusteringen og flytt denne oppover eller nedover, **2** slik at belteåpningene i nakkestøtten er i høyde med eller litt over barnets skuldre.

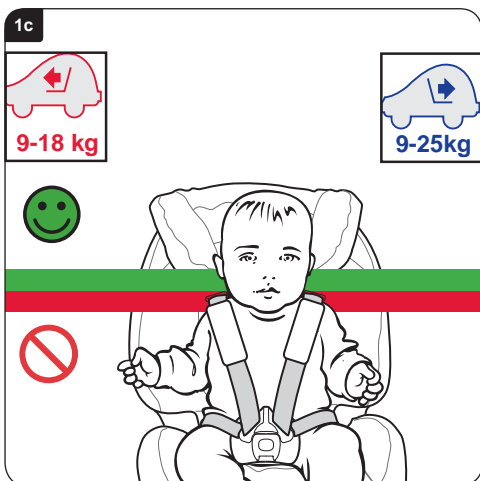

Når du har justert nakkestøtten slik at den står riktig, slipper du knappen for nakkestøttejustering og sjekker om denne har gått i lås.

Når du har nådd øverste ende på åpningene kan barnet fortsette å bruke barnesete inntil barnets øyer er på høyde med setets øvre kant eller inntil barnet veier mer enn:

Bakovervendt: 25 kg

Forovervendt: 18 kg

For å justere bredden på barnesete, bruker du breddejusteringen (se "Innføring i ditt nye barnesete" på forrige side).



2. Montering av barnsete (bakovervendt) på et sete bak i bilen

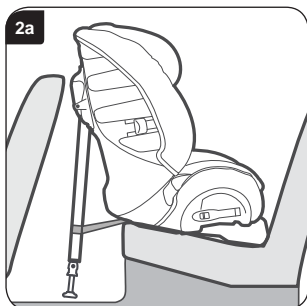

VIKTIG – Barnesete MÅ alltid brukes med et trepunkts bilbelte (godkjent i henhold til UN-/ECE-direktiv nr. 16 eller tilsvarende normer).

VIKTIG – Ikke bruk andre bærepunkter enn de som er beskrevet i denne bruksanvisningen og som er merket av i barnesetet.

Du må **ALDRI** montere et barnesete bakovervendt på et bilsete som har airbag.

Sett barnesete bakovervendt og med støttebeinet i den korteste posisjonen i bilsete, slik at vippefoten ligger mot seteryggen. Etter at du har satt på plass barnesete, skal sprekken mellom barnesete og bilsete ikke være større enn 10 mm (**Bilde 2a**).

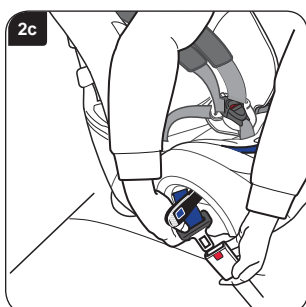
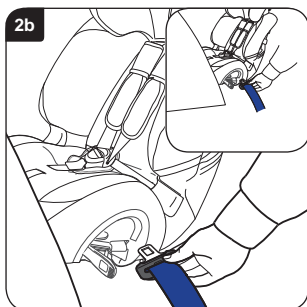

Barnesete kan berøre bilsete som ligger foran men må ikke presse mot det. Hvis barnesete berører bilsete foran, skal det justeres slik at føreren eller passasjerer ikke blir sittende i en ubehagelig stilling. Dersom det ikke er mulig, kan du prøve å sette barnesete et annet sted i bilen.

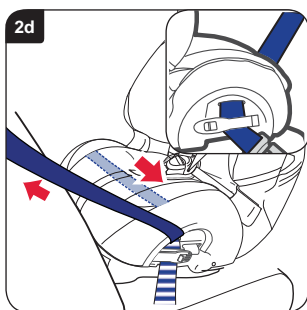

Åpne begge låsene. Trekk mage- og diagonalbelte ut i tilstrekkelig lengde (**ca. 600-900mm**). Før belte gjennom beltelåsføringen på motsatt side av låsen og inn i beltetunnelen (**Bilde 2b**). I trekket er det laget to åpninger for belte slik at det er lettere å legge belte gjennom tunnelen og under setetrekket (**innfelt bilde i 2b**).

Før bilbelte gjennom beltetunnelen, fest det på den andre siden og klikk beltespennen inn i låsen (**Bilde 2c**).

Trekk det slakke setebelte gjennom barnesete for å se at setebelte ikke har vridd seg. Når belte er stramt, lukker du sikringen på siden av beltelåsen og pass på at mage og diagonalbelter er sikret på denne måten (**innfelt bilde i 2d**).

Lukke beltelåsen på den andre siden og pass på at det er kun magebelte som sikres på denne måten (**Bilde 2d**).

Pass på at begge beltelåser har gått i lås.

Dersom beltelåsen nå ligger slik at stillingen er merket som feil med et  og kan du ikke feste sete riktig (**Bilde 2e**), må du prøve å sette barnesete i et annet sete i bilen.

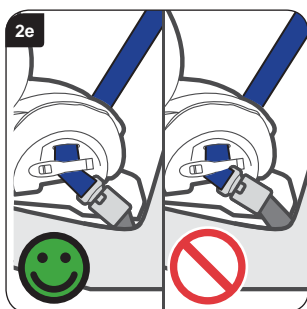

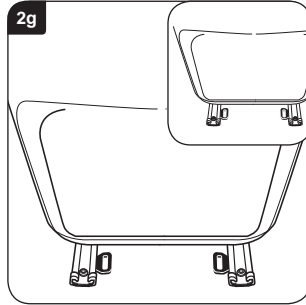
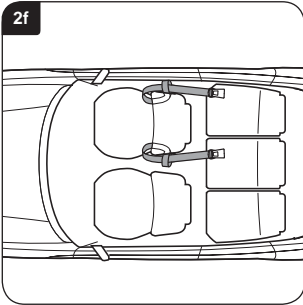

Legg festestroppene rundt bilsete foran barnesete som vist på bilde **(Bilde 2f)**.

Dersom det i din bil finnes et øye ved bilsetets føringsskinne, kan også denne brukes **(innfelt bilde i 2g)**.

VIKTIG – Du må ikke montere festestroppene med bagasjeremmer.

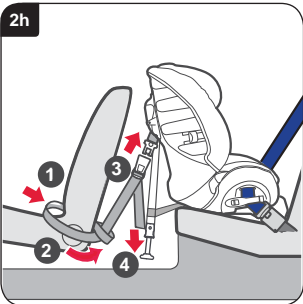

Legg løkkeenden på festestroppene rundt setet foran og tilbake igjen som vist på bilde **1 (Bilde 2h)**. Før så endene på festestroppene til bilsetets utside og gjennom løkkene **2**.

Når bøylen på støttebeinenene peker forover og beltene ikke er vridd, klikker du spennen på siden av barnesetet inn i låsen på festestroppene **3**. Spenn festestroppene ved å trekke de løse endene jevt nedover **4**.

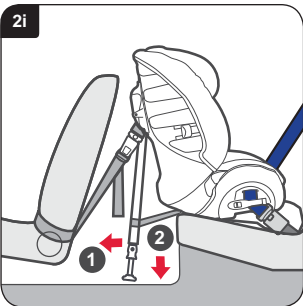

Trekk støttebeinet så langt det går unna baksiden på barnesete **1 (Bilde 2i)**. Senk støttebeinet ned til gulvet, pass på at vinkelen forblir riktig **2**. Juster på støttebeinet og pass på at støttebeinet er sikret.

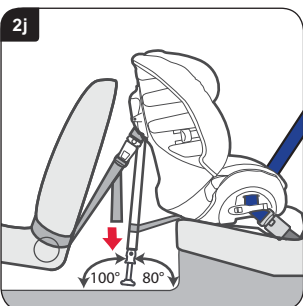

Til slutt må du sjekke at festestroppene er strammet helt ved å trekke de løse endene nedover **(Bilde 2j)**. Støttebeinet må støtte seg på et fast underlag, dvs. på gulvet og ikke på lokket til oppbevaringsrom eller lignende; videre må vinkelen være 100° i forhold til en horisontal linje **(Bilde 2j)**. Bruk vinkelmåleren på bruksanvisningens siste side for å kontrollere vinkelen støttebeinet har i forhold til gulvet.

Kontroller at barnesete er fast montert ved å rugge på det fra side til side. Hvis det sitter slakt eller støttebeinet ikke har en vinkel på 100° i forhold til gulvet, må du montere sete på nytt for at det skal sitte fast og i riktig vinkel.

Sett barnet i sete som vist på **Bilde 5f**.

3. Montering av barnesete (bakovervendt) på sete i midten bak

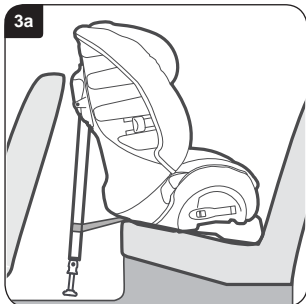

VIKTIG – Barnesete MÅ alltid brukes med et trepunkts bilbelte (godkjent i henhold til UN-/ECE-direktiv nr. 16 eller tilsvarende normer).

VIKTIG – Ikke bruk andre bærepunkter enn de som er beskrevet i denne bruksanvisningen og merket i barnesetet.

Du må **ALDRI** montere et barnesete bakovervendt på et bilsete som har airbag.

Juster støttebeinet til den korteste lengden og sett barnesete i baksete i bakovervendt og midtstilt posisjon, midt mellom fører- og passasjerseate, slik at vippefoten lener seg mot seteryggen (**Bilde 3a**).

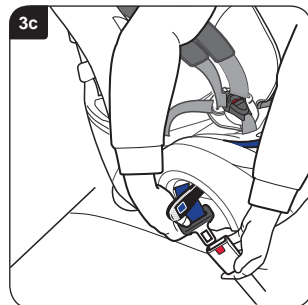
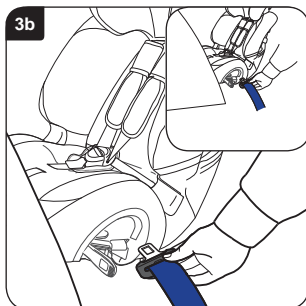

Åpne begge låsene. Trekk mage- og diagonalbelte ut i tilstrekkelig lengde (**ca. 600-900 mm**). Før belte gjennom beltelåsføringen på motsatt side av låsen og inn i beltetunnelen (**Bilde 3b**). I trekket er det laget to åpninger for belte slik at det er lettere å legge belte gjennom tunnelen og under setetrekket (**innfelt bilde i 3b**).

Før setebelte gjennom beltetunnelen, fest det på den andre siden og klikk beltespennen inn i låsen (**Bilde 3c**).

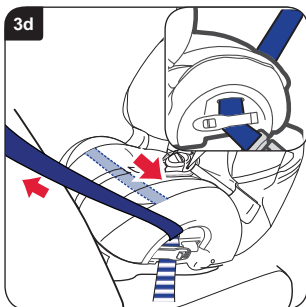

Trekk det slakke setebelte gjennom barnesete for å se at setebelte ikke har vridd seg. Når belte er stramt, lukker du sikringen på siden av beltelåsen og pass på at mage og diagonalbelter er sikret på denne måten (**innfelt bilde i 3d**).

Lukk beltelåsen på den andre siden og pass på at det er kun magebelte som sikres på denne måten (**Bilde 3d**).

Pass på at begge beltelåser har gått i lås.

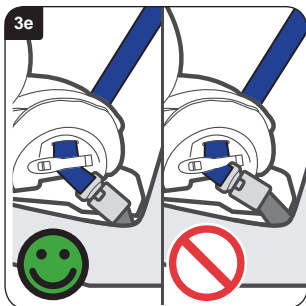

Dersom beltelåsen nå ligger slik at stillingen er merket som feil med et  og kan du ikke feste sete riktig (**Bilde 3e**), må du prøve å sette barnesete i et annet sete i bilen.

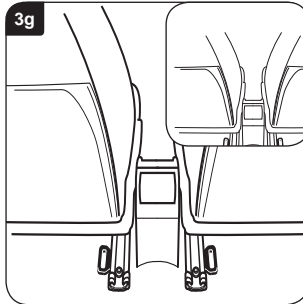
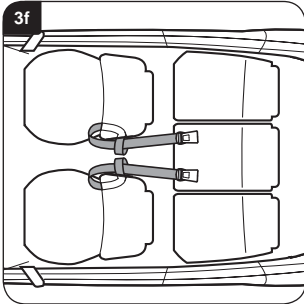

Legg festestroppen rundt fører og passasjerseate som vist på bilde **(Bilde 3f)**.

Dersom det i din bil finnes et øye ved bilsetets føringssskinne, kan også denne brukes **(innfelt bilde i 3g)**.

VIKTIG – Du må ikke montere festestroppene med bagasjeremmer.

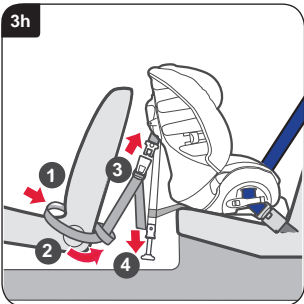

Legg løkkeendene på festestroppene rundt framsetet og så tilbake som vist på bilde **1 (Bilde 3h)**. Før så endene på festestroppene til bilsetets utside og gjennom løkkene **2**.

Når bøylen på støttebeinene peker forover og beltene ikke er vridd, klikker du spennen på siden av barnesetet inn i låsen på festestroppene **3**. Spenn festestroppene ved å trekke de løse endene jevt nedover **4**.

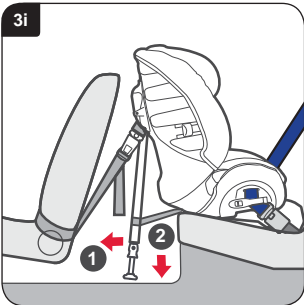

Trekk støttebeinet så langt det går unna baksiden på barnesete **1 (Bilde 3i)**. Senk støttebeinet ned til gulvet, pass på at vinkelen forblir riktig **2**. Juster på støttebeinet og pass på at støttebeinet er sikret.

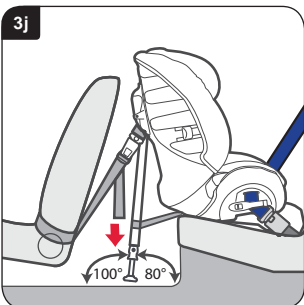

Til slutt må du sjekke at festestroppene er strammet helt ved å trekke de løse endene nedover **(Bilde 3j)**. Støttebeinet må støtte seg på et fast underlag, dvs. på gulvet og ikke på lokket til oppbevaringsrom eller lignende; videre må vinkelen være 100° i forhold til en horisontal linje **(Bilde 3j)**. Bruk vinkelmåleren på bruksanvisningens siste side for å kontrollere vinkelen støttebeinet har i forhold til gulvet.

Kontroller at barnesete er fast montert ved å rugge på det fra side til side. Hvis det sitter slakt eller støttebeinet ikke har en vinkel på 100° i forhold til gulvet, må du montere sete på nytt for at det skal sitte fast og i riktig vinkel.

Sett barnet i sete som vist på **Bilde 5f**.

4. Montering av barnesete (bakovervendt) på et sete foran

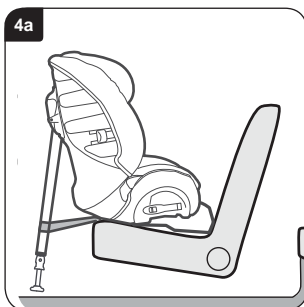

VIKTIG – Barnesete MÅ alltid brukes med et trepunkts bilbelte (godkjent i henhold til UN-/ECE-direktiv nr. 16 eller tilsvarende normer).

VIKTIG – Ikke bruk andre bærepunkter enn de som er beskrevet i denne bruksanvisningen og som er merket av i barnesetet.

Du må **ALDRI** montere et barnesete bakovervendt på et bilsete som har airbag. Skyv framsete bakover for å lage plass til barnesete, men ikke lenger enn at det fortsatt er komfortabelt for en passasjer å sitte bak.

Sett barnesete bakovervendt og med støttebeinet i den korteste posisjonen slik på bilsete at vippefoten ligger mot seteryggen (**Bilde 4a**).

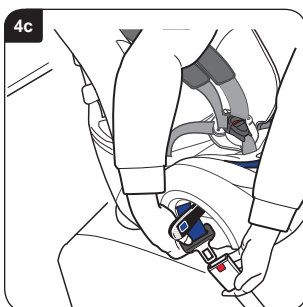
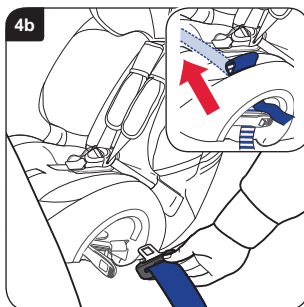

VIKTIG – Barnesete må IKKE lene seg mot dashboardet eller frontruten.

Åpne begge låsene. Trekk mage- og diagonalbelte ut i tilstrekkelig lengde (**ca. 600-900mm**). Før belte gjennom beltelåsføringen på motsatt side av låsen og inn i beltetunnelen (**bilde 4b**). I trekket er det laget to åpninger for belte slik at det er lettere å legge belte gjennom tunnelen og under setetrekket (**innfelt bilde i 4b**).

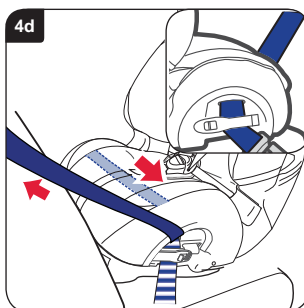

Før setebelte gjennom beltetunnelen, fest det på den andre siden og klikk beltespennen inn i låsen (**Bilde 4c**).

Trekk det slakke setebelte gjennom barnesete for å se at setebelte ikke har vridd seg. Når belte er stramt, lukker du sikringen på siden av beltelåsen og pass på at mage- og diagonalbelter er sikret på denne måten (**innfelt bilde i 4d**).

Lukk beltelåsen på den andre siden og pass på at det er kun magebelte som sikres på denne måten (**Bilde 4d**).

Pass på at begge beltelåser har gått i lås.

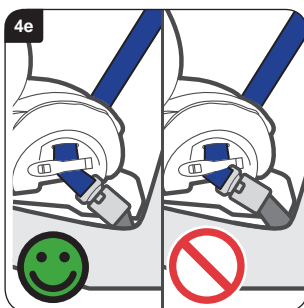

Dersom beltelåsen nå ligger slik at stillingen er merket som feil med et  og kan du ikke feste sete riktig (**Bilde 4e**), må du prøve å sette barnesete i et annet sete i bilen.

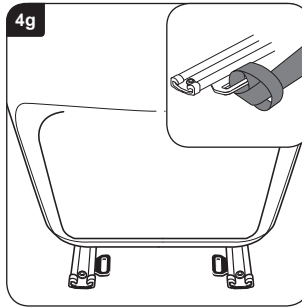
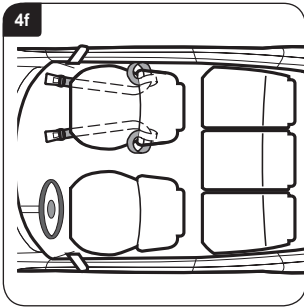

Legg festestroppen rundt passasjersele som vist på **(Bilde 4f)**.

Dersom det i din bil finnes et øye ved bilsetets føringssskinne, kan også denne brukes **(innfelt bilde i 4g)**.

VIKTIG – Du må ikke montere festestroppene med bagasjeremmer.

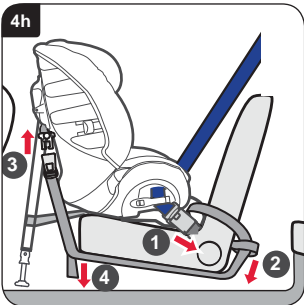

Legg løkkeenden på festestroppene rundt framsetet og tilbake som vist på bilde **1 (bilde 4h)**. Før så endene på festestroppene til bilsetets utside og gjennom løkkene **2**.

Legg stroppeendene under sete. Når bøylene på støttebeinenene peker forover og beltene ikke er vridd, klikker du spennen på siden av barnesetet inn i låsen på festestroppene **3**. Spenn festestroppene ved å trekke de løse endene jevt nedover **4**.

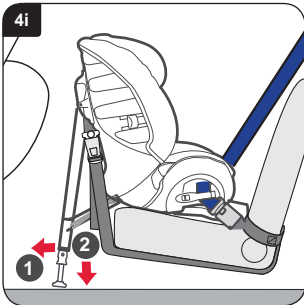

Trekk støttebeinet så langt det går unna baksiden på barnesete **1 (Bilde 4i)**. Senk støttebeinet ned til gulvet, pass på at vinkelen forblir riktig **2**. Juster på støttebeinet og pass på at støttebeinet er sikret.

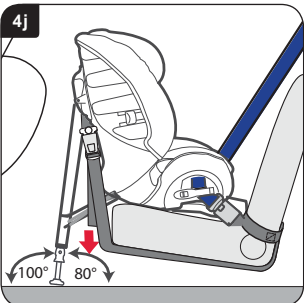

Til slutt må du sjekke at festestroppene er strammet helt ved å trekke de løse endene nedover **(Bilde 4j)**. Støttebeinet må støtte seg på et fast underlag, dvs. på gulvet og ikke på lokket til oppbevaringsrom eller lignende; videre må vinkelen være 100° i forhold til en horisontal linje **(Bilde 4j)**. Bruk vinkelmåleren på bruksanvisningens siste side for å kontrollere vinkelen støttebeinet har i forhold til gulvet.

Kontroller at barnesete er fast montert ved å rugge på sete fra side til side. Hvis det sitter slakt eller støttebeinet ikke har en vinkel på 100° i forhold til gulvet, må du montere sete på nytt for at det skal sitte fast og i riktig vinkel.

Sett barnet i sete som vist på **Bilde 5f**.

5. Montering av barnsete (forovervendt) med bilbelter

9-18 kg gruppe 1 (ca. 9 måneder – 4 år)

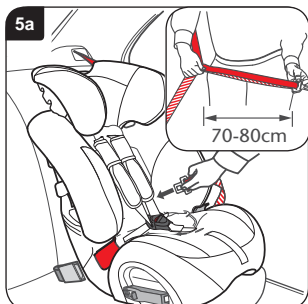

VIKTIG – Barnsete MÅ alltid brukes med et trepunkts bilbelte (godkjent i henhold til UN-/ECE-direktiv nr. 16 eller tilsvarende normer).

VIKTIG – Ikke bruk andre bærepunkter enn de som er beskrevet i denne bruksanvisningen og som er merket av i barnsetet.

Støttebeinet klappes inn og sikres.

Sett barnsete forovervendt i bilen din. For lettere tilgang til barnsete, snur du det mot deg. Hold mage- og diagonalbelte sammen og trekk bilbelte ut som vist (**innfelt bilde i 5a**).

VIKTIG – Belte må aldri være vridd.

Trekk sikkerhetsbelte rundt framsiden på barnsete og gjennom den første føringsåpningen til det viste punktet på baksiden av sete (**Bilde 5a**).

VIKTIG – Du må ikke bruke den røde diagonalføringen på nakkestøtten.

Ta beltet videre gjennom den andre føringsåpningen (**Bilde 5b**).

Et lite tips – Hvis bilbelte er for kort, kan du før montering legge diagonalbelte bak nakkestøtten.

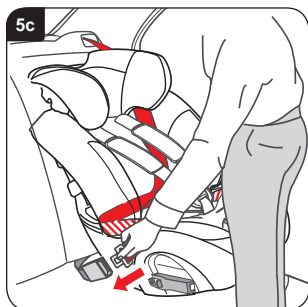
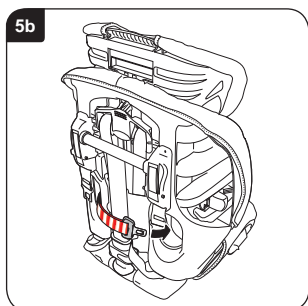

Trekk det løse bilbelte til framsiden på barnsete og fest bilbelte i låsen (**Bilde 5c**).

Pass på at bilbelte ikke har vridd seg og at magebelte går over begge de røde magebelteføringene. Pass på at diagonalbelte ligger på baksiden av barnsetet, bak nakkestøtten.

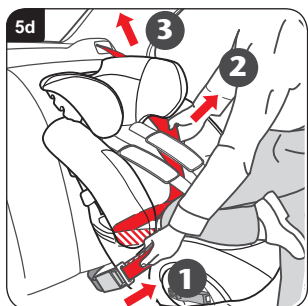

Trykk barnsete med hele din kroppsvekt inn i bilsete og fest i følgende rekkefølge.

Trekk i og hold diagonalbelte **1** i posisjon **2**, for å sikre at det ikke ligger slakt et sted og trekk i belte for å spenne det **3** (**Bilde 5d**).

Kontroller at sete sitter godt ved å trekke hardt i belte. Det må kun være mulig å bevege den litt, eller ikke i det hele tatt. Dersom barnsete fortsatt sitter løst, må du gjenta festeprosedyren.



5e

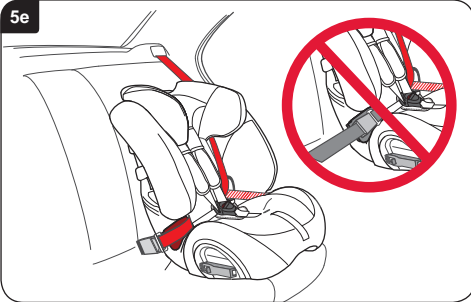

VIKTIG – Sjekk hvordan beltelåsen ligger og pass på at det er belte og **IKKE** beltelåsen som holder barnesete på plass **(Bilde 5e)**.

Hvis bilbeltelåsen ikke sitter riktig, kan du prøve en annen seteposisjon.

Er du usikker kan du gjerne ta kontakt med vår kundeservice under **tlf.: +49 (0) 731-93 45-199** eller sende en e-post til **service.de@britax.com** eller se på vår hjemmeside **www.britax-roemer.de**.

5f



Sett barnet ditt i barnesete og legg på belte. Sjekk at belte ikke har vridd seg. Stram belte ved å trekke justeringsstroppene forover.

VIKTIG – Magebelte skal ligge så langt som mulig fram og så lavt som mulig over barnets bekkenregion.

Sjekk også at brystpolstringen er trekt ned på barnets brystkasse **(Bilde 5f)**.

6. Montering av barnesete (forovervendt) med bilbelter for voksne

15-25 kg gruppe 2 (ca. 4 - 6 år)

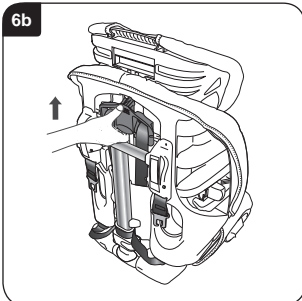
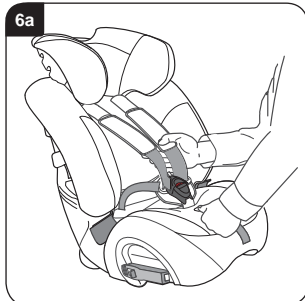

Tilpasning av barnesetet

For å ta av beltet på barnesetet, settes barnesete på gulvet.

Trykk på justeringsknappen og trekk samtidig **BEGGE** skulderbelter framover så langt det er mulig (**Bilde 6a**).

Snu sete. Løft opp beltejusteringen på baksiden av sete og skyv den så langt opp at skulderbeltejusteringen i nakkestøtten er i øverste posisjon (**Bilde 6b**).

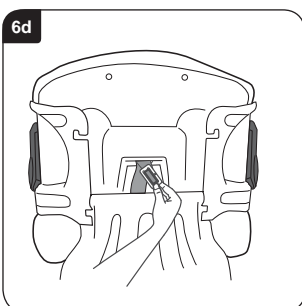
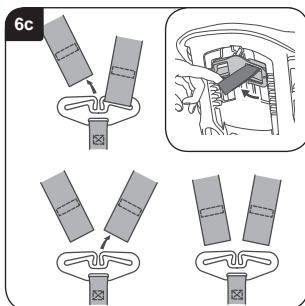

Hekt begge skulderbelter ut av bøylen som befinner seg på barnesetets bakside (**Bilde 6c**) og legg bøylen nederst i sete **1** (**Bilde 6g**).

Ta brystpolstringen ut av feste (**innfelt bilde i 6c**). Trekk begge skulderbelter og brystpolstringen til framsiden av sete og ta brystpolstringen av skulderbeltene.

Legg barnesete på ryggen. Ta justeringsstroppen på skrittbelte av bøylen. Snu bøylen slik at den går gjennom skrittbelte og dytt ut på setets framside (**Bilde 6d**).

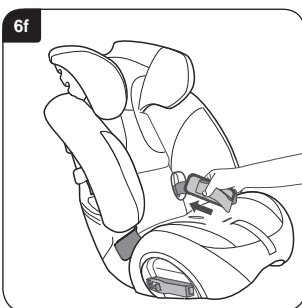
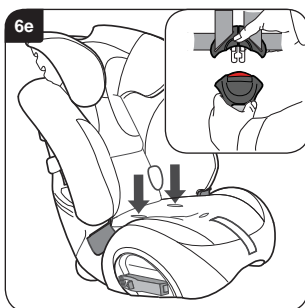

Sett barnesete i oppreist posisjon igjen og løsne belte fra låsen (**innfelt bilde i 6e**). Skyv beltebøylen og låsespennen under trekket gjennom hullene til magebelte (**Bilde 6e**).

Skyv spennen, beltestroppene og brystpolstringen inn i de elastiske holdestroppene (**Bilde 6f**). Tre beltene gjennom utsparingen i trekket.

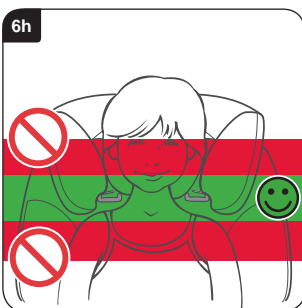
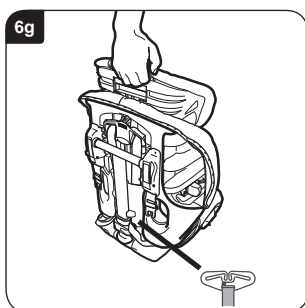

Støtt sete mot noe og klem nakkestøttejusteringen inn på baksiden av nakkestøtten (**Bilde 6g**).

Sjekk at brystpolstringen er tatt av som vist i (**Bilde 6c**) lenger opp.

Løft nakkestøtten så langt at barnets hode er midt på støtten (**Bilde 6h**). Når du har justert nakkestøtten slik at den står riktig, slipper du knappen for nakkestøttejustering og sjekker om denne har gått i lås.

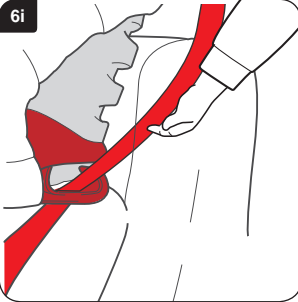

Montering av barnesete

VIKTIG – Barnesete MÅ alltid brukes med et trepunkts bilbelte (godkjent i henhold til UN-/ECE-direktiv nr. 16 eller tilsvarende normer).

VIKTIG – Ikke bruk andre bærepunkter enn de som er beskrevet i denne bruksanvisningen og som er merket av i barnesetet.

Sett barnesete forovervendt i bilen din.

Legg den diagonale delen av bilsete gjennom den mørkerøde belteføringen og over til den **ANDRE** siden av beltelåsen (**Bilde 6i**).

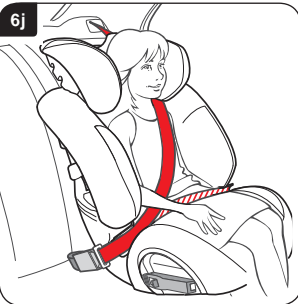

Trekk bilbelte over barnet og fest det som vist (**Bilde 6j**). Låsen skal på begge sider av barnesete i de røde beltelåsføringene. Sjekk at belte ikke har vridd seg eller sitter løst.

VIKTIG – Magebelte skal ligge så langt som mulig fram og så lavt som mulig over barnets bekkenregion.

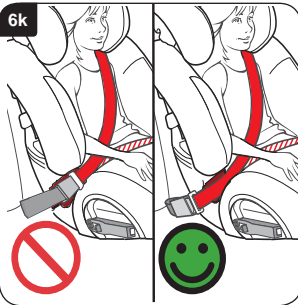

VIKTIG – Sjekk hvordan bilbeltelåsen ligger og pass på at belte ikke har blitt lagt rundt barnesete og inn i den røde magebelteføringen (**Bilde 6k**).

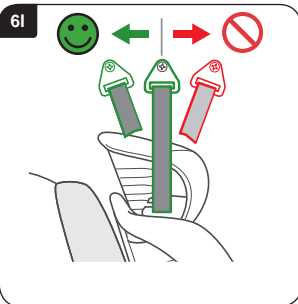

Sjekk hvordan det øverste beltefestepunktet i bilen er stilt inn (**Bilde 6l**). Dersom forankringspunktet ligger foran barnesete, må dette bilbelte ikke brukes. Sett barnesete i så fall på en annen plass i bilen.



Noudatat näitä käyttöohjeita huolellisesti ja oikein. Jos istuinta ei ole kiinnitetty kunnolla eikä lasta ole vyötetty oikein, lapsella ja muilla matkustajilla on onnettomuustilanteessa riski loukkaantua vakavasti.

Lue tämä käyttöohje huolellisesti ENNEN turvaistuimen asentamista.

Hampshire Trading Standards Authority -viranomaisen ja Britax suosittelevat, ettei lasten turvaistuimia osteta eikä myydä käytettyinä. Turvaistuin tulee hävittää turvallisesti ja ympäristöstävällisesti. Sitä ei tule myydä eikä antaa eteenpäin muiden käyttöön.

Onnettomuuden jälkeen turvaistuin ja auton turvavyöt on uusittava. Vaikka turvaistuin ja auton turvavyöt näyttäisivät vahingoittumattomilta, seuraavassa onnettomuudessa ne eivät ehkä suojaa lasta riittävästi.

Mikään lasten turvaistuin ei takaa, ettei lapsi pääse irti valjaista

Valjaita ei voida suunnitella täysin "lapsivarmoiksi", mutta ne täyttävät kuitenkin eurooppalaisen ECE R44 -standardin lakisääteiset vaatimukset. Valjaat täytyy aina kiinnittää ja säätää oikein, ja lasta on kehoitettava pysymään valjaissa.

Turvaistuimen hoito

Valjaiden lukkojen sisään voi joutua ruokien tai juomien tähteitä. Tämä voi johtaa siihen, etteivät lukot toimi kunnolla – ne eivät lukitu. Puhdista valjaiden lukot lämpimällä vedellä (**kuvat A ja B**).

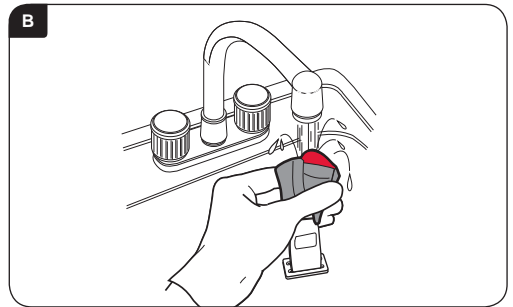
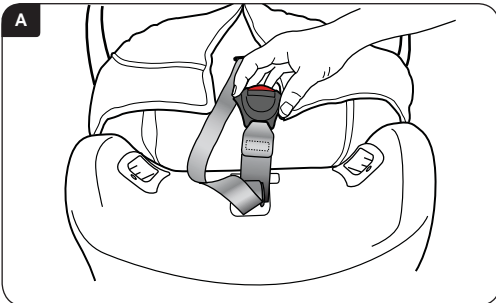

Päällisen puhdistus

Lue päällisen pesulapusta pesuohjeet.

ÄLÄ kuivaa päällistä koneellisesti, vaan linkoa ja anna kuivua.

Valjaiden ja istuinkaukalon puhdistus

Puhdista sienellä ja käytä VAIN käsiinpesusaippuaa ja lämmintä vettä.

ÄLÄ irrota tai yritä irrottaa valjaiden tai istuimen osia puhdistuksen yhteydessä.

ÄLÄ käytä liuottimia, kemiallisia pesuaineita tai pyykinpesuainetta, sillä ne voivat vahingoittaa valjaita ja istuinta.

ÄLÄ voitele tai öljyä istuimen osia.

Päällisen irrotus ja kiinnitys

Paina valjaiden säätönappia ja vedä MOLEMMAT olkahihnat rintapehmusteen alta mahdollisimman pitkälle eteen.

Vedä kiinnityssalpa pois istuimen takaa ja vapauta molemmat olkahihnat.



Vedä päällinen irti istuimen yläreunasta ja tuo hihnat istuimen etupuolelle kuvan mukaisesti **(Kuva 6c)**.

Avaa lukko ja poista pehmuste irrottamalla hakanen ja hihnalenkit. Vedä rintapehmusteet irti olkahihnoista. Vedä päällinen varoen irti istuimesta pujottaen samalla olkahihnat, valjaiden lukko ja säätöhihna päällisessä olevista aukoista.

Päällinen kiinnitetään suorittamalla samat toimenpiteet päinvastaisessa järjestyksessä.

Varmista, etteivät hihnat jää kierteelle.

TÄRKEÄÄ – Päällinen ja rintapehmusteet parantavat turvallisuutta. **ÄLÄ KOSKAAN** käytä turvaistuinta ilman niitä. Älä vaaranna lapsen turvallisuutta käyttämällä muiden valmistajien vaihtopäällisiä. Se voi estää turvaistuinta suojaamasta lasta parhaalla mahdollisella tavalla.

Vaihtopäällisiä on saatavilla Britax-Römer-edustajilta tai ottamalla yhteys Britax-Römer-asiakaspalveluun, puh. +49 (0) 731-93 45-199.

Takuu

Kaikki Britax-Römer-tuotteet on suunniteltu, valmistettu ja testattu huolellisesti. Jos tämä tuote kuitenkin osoittautuu vialliseksi 12 kuukauden sisällä ostopäivästä materiaali- tai valmistusvirheen vuoksi, se on vietävä ostopaikkaan. Harkintamme mukaan korjaamme sen veloituksetta tai korvaamme sen samanlaisella tai vastaavalla tuotteella.

Takuun voimassaolo edellyttää ostotositetta. Suosittelemme säilyttämään ostotositteen takuuta varten. Kiinnitä se käyttöohjeisiin ja säilytä turvaistuimessa.

Britax-Römer ei vastaa vahingoista, jotka aiheutuvat väärinkäytöstä tai huolimattomuudesta.

Takuu ei ole siirrettävissä, joten se ei koske käytettynä ostettuja tuotteita.

Tämä takuu ei vaikuta lakisääteisiin oikeuksiisi.

Jos olet epävarma

Kaikki turvaistuimet eivät sovi kaikkiin autoihin. Tiedot tämän turvaistuimen soveltuvuudesta eri automalleihin saat www.sivuiltamme osoitteesta www.britax-roemer.de. Voit myös ottaa ottamalla yhteyttä asiakaspalveluumme numerossa puh.: +49 (0) 731-93 45-199 tai lähettämällä sähköpostia osoitteeseen service.de@britax.com.

Varoitus

9-25 kg, ryhmä 1-2 (n. 9 kuukautta – 6 vuotta)



HENGENVAARA!

ÄLÄ KOSKAAN käytä selkä menosuuntaan sijoitettua turvaistuinta sellaisella matkustajapaikalla, jossa on turvatyyny.

ÄLÄ KOSKAAN käytä kasvat menosuuntaan sijoitettua lasten turvaistuinta turvatyynyllä varustetulla matkustajapaikalla, ellei valmistaja ole vahvistanut, että se on turvallista.

ÄLÄ käytä lasten turvaistuinta sivuttain tai taaksepäin asennetulla matkustajapaikalla.

ÄLÄ nosta turvaistuinta ylemmäs matkustajapaikasta tyynyn, takin tai vastaavan alustan avulla. Onnettomuustilanteessa turvaistuin ja auton turvavyöt eivät tällöin suojaa lasta parhaalla mahdollisella tavalla.

ÄLÄ käytä lasten turvaistuinta kotona. Sitä ei ole tarkoitettu kotikäyttöön, vaan ainoastaan autossa käytettäväksi.

ÄLÄ yritä purkaa tai muokata turvaistuinta tai lisätä siihen osia, tai muuttaa valjaita tai auton turvavöitä tai käyttää niitä muulla kuin ohjeistetulla tavalla. Jos muutoksia tehdään, virallinen hyväksyntä ei enää ole voimassa.

Lasten turvaistuimeen saa tehdä muutoksia **VAIN** valmistaja.

ÄLÄ KOSKAAN jätä lapsia yksin autoon edes lyhyeksi ajaksi.

ÄLÄ jätä auton takaosaan irtoneisia esineitä, kuten matkatavaroita tai kirjoja. Irtoneiset tavarat täytyy kiinnittää paikoilleen, sillä äkillisessä jarrutuksessa ne sinkoavat paikoiltaan ja voivat aiheuttaa vakavia vammoja. Isot ja painavat irtoneiset esineet ovat erityisen suuri riski.

ÄLÄ jätä taitettuja auton penkkejä lukitsematta. Äkkijarrutuksessa lukitsematon istuin voi aiheuttaa lapselle vakavia vammoja.

ÄLÄ anna lasten leikkiä turvaistuimella tai säätää sitä.

SÄILYTÄ tämä käyttöopas paikassa, jossa se on helposti ulottuvilla.

PEITÄ turvaistuin, kun auto on suoraan auringonpaisteessa. Kiinnikkeet voivat kuumentua auringonpaisteessa ja päällinen voi haalistua.

VARMISTA, ettei lasten turvaistuin jää taitettavan auton penkin tai auton oven väliin.

VARMISTA, että valjaat säädetään ennen matkaa lapsen vaatetuksen mukaan – talvivaatteiden yhteydessä käytettävä säätö voi olla liian väljä silloin, kun lapsi on kesävaatteissa.

Kun turvaistuin ei ole käytössä, **SÄILYTÄ SITÄ TURVALLISESSA PAIKASSA**. Älä aseta painavia esineitä sen päälle, äläkä säilytä sitä lämmönlähteiden läheisyydessä tai suorassa auringonvalossa.

KIINNITÄ turvaistuin aina, vaikka lapsi ei juuri sillä hetkellä käyttäisikään sitä.

VARMISTA, että auton kaikkien matkustajien turvavyöt on kiinnitetty.

Vaikka Britax-Römer huomioi uusien tuotteiden kehittämisessä sen, että lasten turvaistuimet ovat kosketuksessa auton penkkien kanssa, se ei vastaa auton penkeille tai turvavöille aiheutuvista vahingoista.

TÄRKEÄÄ:

Selkä menosuuntaan asennettuna

Turvaistuinta TULEE aina käyttää lantio- ja diagonaalisen vyön kanssa (hyväksyty UN/ECE-säännöksen 16 tai vastaavien standardien mukaisesti).

Kasvat menosuuntaan asennettuna

Turvaistuinta TULEE aina käyttää lantio- ja diagonaalisen vyön kanssa (hyväksyty UN/ECE-säännöksen 16 tai vastaavien standardien mukaisesti).

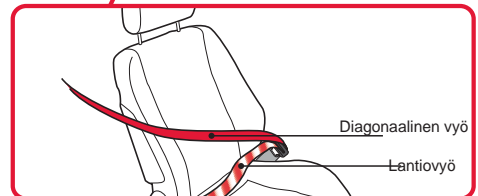
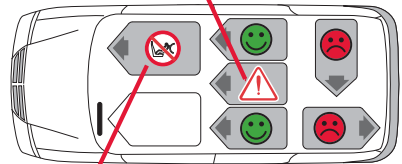
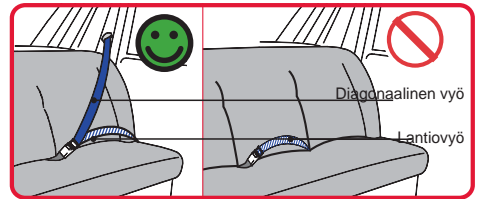

Uuden turvaistuimen esittely

9-25 kg, ryhmä 1-2 (n. 9 kuukautta – 6 vuotta)



1. Istuimen päällinen
2. Käyttöoppaan säilytyspaikka (päällisen takana)
3. Valjaiden lukitus
4. Säilyttäminen kumi
5. Pehmustetyyny
6. Reititysmerkintä
7. Lantiovyöohjain (kasvot menosuuntaan)
8. Lukitsin
9. Vyötunnelin aukko (selkä menosuuntaan)
10. Valjaiden säätönappi
11. Valjaiden säätöihna
12. Haaranauha
13. Valjaat
14. Rintapehmuste
15. Vyön yläohjain (15-25 kg, kasvot menosuuntaan)
16. Päätuen päällinen
17. Säädettävä päntuki
18. Päätuen säädin (15-25 kg, kasvot menosuuntaan)
19. Valjashihna-aukko
20. Valjashihna
21. Hihnasuojus
22. Kiinnityssalvan ja tukijalan säilytystila
23. Tukijalan vapautusnappi
24. Tukijalka
25. Kiinnityssalpa (istuimen alla)
26. Kääntyvä jalusta (selkä menosuuntaan)
27. Tukijalan kiinnike
28. Kiinnityshihnan lukon kieli
29. Turvavyön reititysaukko (kasvot menosuuntaan)
30. Leveysäädin
31. Valjaiden korkeuden / päätuen säädin (valjastila)
32. Kiinnityshihnat

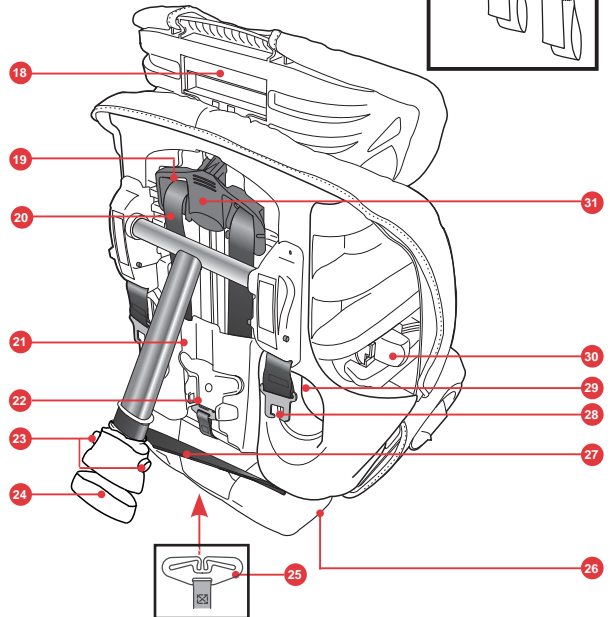
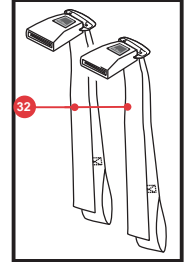
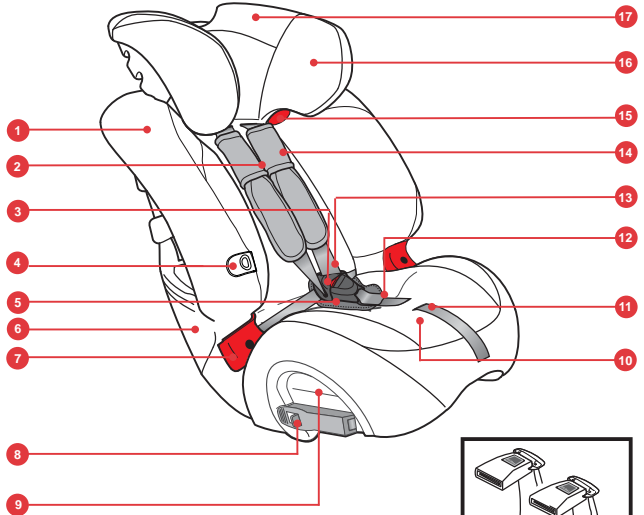

1. Turvaistuimen asettaminen paikoilleen

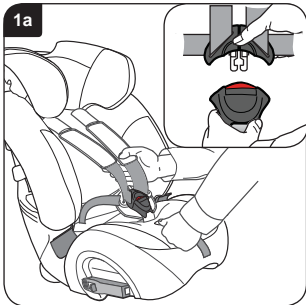

Aseta turvaistuin lattialle.

Paina säätönappia ja vedä samanaikaisesti **MOLEMMAT** olkahihnat mahdollisimman pitkälle eteen (**Kuva 1a**).

Irrota valjaat lukosta (**kuvan 1a pikkukuva**).

Jotta valjaat eivät jäisi kierteelle, aseta hihnat turvaistuimen sivuille työntämällä lukkojen kielet valjaiden säilytykseen tarkoitettujen kuminauhojen taakse.

Aseta lapsi varoen turvaistuimeen, aseta valjaat lapsen ympärille ja kiinnitä valjaiden lukko.

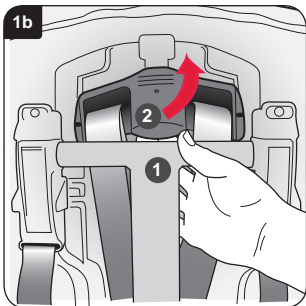

Vedä tukijalan yläpäättä turvaistuimen takaa **1** (**Kuva 1b**).

Nosta valjaiden säädintä ja liikuta sitä ylös tai alas **2** siten, että pääntuessa olevat valjashihna-aukot ovat lapsen olkapäiden tasolla tai hiukan ylempänä.

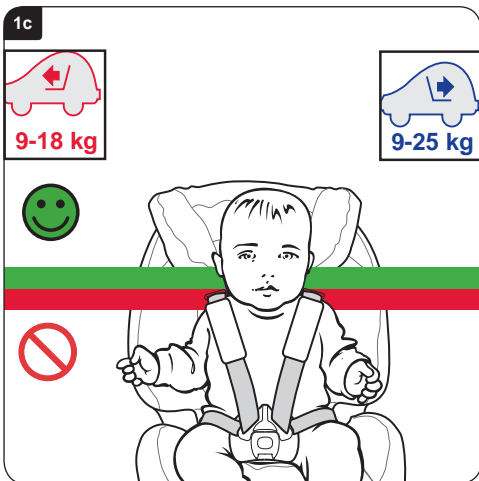

Kun pääntuki on oikeassa asennossa, päästä irti pääntuen säätimestä ja varmista, että se on lukittunut kyseiseen asentoon.

Kun aukkojen yläpää on saavutettu, turvaistuinta voidaan käyttää, kunnes istuimen yläreuna on lapsen silmien tasolla tai kunnes lapsen paino ylittää seuraavat lukemat:

Selkä menosuuntaan: 25 kg

Kasvot menosuuntaan: 18 kg

Sääda turvaistuimen leveys leveysäätimellä (ks. "Uuden turvaistuimen esittely" edellisellä sivulla).



2. Turvaistuimen asennus (selkä menosuuntaan) auton takapenkille

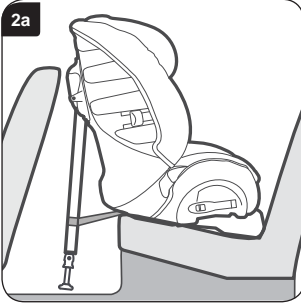

TÄRKEÄÄ – Turvaistuinta TULEE aina käyttää lantio- ja diagonaalisen vyön kanssa (hyväksytty UN/ECE-säännöksen nro 16 tai vastaavien standardien mukaisesti).

TÄRKEÄÄ – Käytä vain tässä käyttöohjeessa mainittuja ja lasten turvalaitteeseen merkittyjä kiinnityspisteitä.

ÄLÄ KOSKAAN asenna selkä menosuuntaan sijoitettua turvaistuinta turvatyynyllä varustetulle matkustajapaikalle.

Säädä tukijalka lyhimpään asentoonsa ja aseta turvaistuin selkä menosuuntaan auton penkkiin niin, että kääntyvä jalusta on auton penkin selkänojaa vasten. Asennuksen jälkeen auton penkin ja turvaistuimen välillä tulisi olla enintään 10 mm tilaa (**Kuva 2a**).

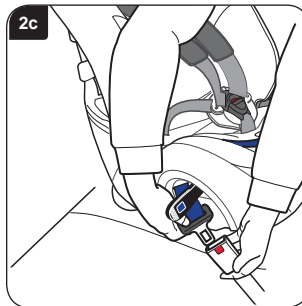
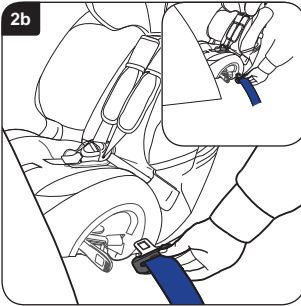

Turvaistuin saa koskettaa edessä olevaa penkkiä, mutta se ei saa nojata sitä vasten. Jos turvaistuin nojaa penkkiä vasten, edessä olevaa auton penkkiä täytyy siirtää eteenpäin siten, ettei kuljettaja tai matkustaja joudu istumaan epämukavassa asennossa. Jos tämä ei onnistu, sijoita turvaistuin muualle autoon.

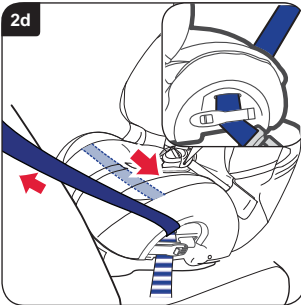

Avaa molemmat lukitukset. Vedä lantio- ja diagonaalista vyötä riittävästi ulos (**n. 600-900 mm**). Pujota vyö lukon vastakkaisella puolella olevan vyön lukituksen ohjaimen läpi ja edelleen vyötunneliin (**Kuva 2b**). Turvaistuimen päällisessä on kaksi aukkoa, jotka helpottavat vyön pujottamista vyötunnelin läpi ja istuimen päällisen alta (**kuvan 2b pikkukuva**).

Pujota turvavyö vyötunnelin läpi, kiinnitä se vastakkaisella puolella ja vie vyön kieli lukkoon (**Kuva 2c**).

Vedä väljä turvavyö turvaistuimen läpi varmistaaksesi, ettei vyö ole kierteellä. Kun vyö on tiukalla, kiinnitä turvavyön lukon puoleinen lukitsin ja varmista, että siihen kiinnittävät turvavyön lantio- ja diagonaalinen vyö (**kuvan 2d pikkukuva**).

Sulje vastakkaisen puolen lukitsin ja varmista, että siihen kiinnittyy vain turvavyön lantiovyöosa (**Kuva 2d**).

Varmista, että molemmat lukitsimet ovat kiinni.

Jos lukko on nyt asennossa, joka on merkitty  vääräksi, eikä istuinta saa kiinnitettyä oikein (**Kuva 2e**), kokeile toista istuinpaikkaa autossa.

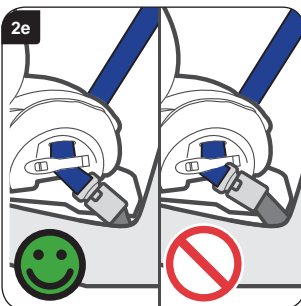

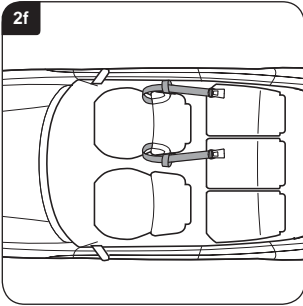

2f

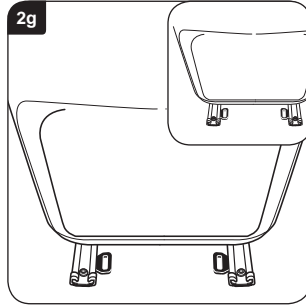

2g

Kierrä kiinnityshihnat turvaistuimen edessä olevan auton penkin ympäri kuvan mukaisesti **(Kuva 2f)**.

Jos auton penkkien liukukiskoissa on kiinnityslenkit, myös niitä voidaan käyttää **(kuvan 2g pikkukuva)**.

TÄRKEÄÄ – Älä kiinnitä kiinnityshihnoja matkatavarahihnoilla.

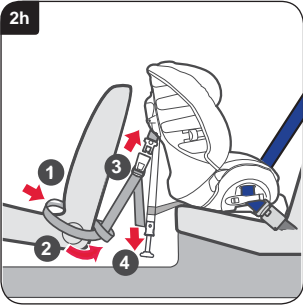

2h

Kiedo kiinnityshihnojen lenkkipäät edessä olevan istuimen ympäri ja takaisin kuvan mukaisesti **1 (Kuva 2h)**. Tuo kiinnityshihnojen päät ulkopuolelta auton penkin ympäri ja pujota ne lenkkien läpi **2**.

Varmista, että tukijalan kiinnitystuet on suunnattu eteenpäin ja etteivät hihnat ole kierteellä, ja kiinnitä sitten kiinnityshihnojen lukot turvaistuimen sivuilla oleviin kielisiin **3**. Kiristä kiinnityshihnat vetämällä vapaita päitä yhtä paljon alaspäin **4**.

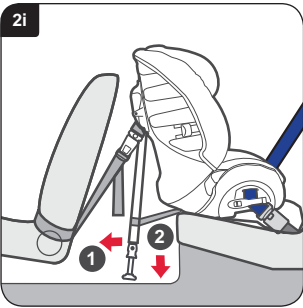

2i

Vedä tukijalka mahdollisimman kauas turvaistuimesta **1 (Kuva 2i)**. Laske tukijalka lattiaan asti pitäen se oikeassa kulmassa **2**. Liikuta tukijalkaa ja varmista, että se pysyy paikoillaan.

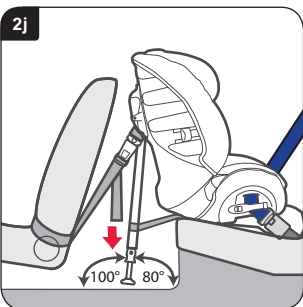

2j

Varmista lopuksi, että kiinnityshihnat on kiristetty hyvin vetämällä niiden vapaita päitä alaspäin **(Kuva 2j)**. Tukijalan täytyy olla tukevasti lattiaa vasten 100 asteen kulmassa vaakatasoon nähden, eikä se saa olla säilytyslokeroon kannen tai vastaavan varassa **(Kuva 2j)**. Tarkista tukijalan ja lattian välinen kulma käyttöohjeen takasivulla olevan kulmamitan avulla.

Kokeile, onko turvaistuin kiinnitetty kunnolla liikuttamalla sitä eteen ja taakse sekä puolelta toiselle. Jos se tuntuu olevan löysällä tai jos tukijalka ei ole 100 asteen kulmassa lattiaan nähden, istuin täytyy asentaa uudelleen, jotta se on tukevasti kiinnitetty oikeassa kulmassa.

Aseta lapsi istuimeen **Kuvan 5f** mukaisesti.

3. Turvaistuimen asennus (selkä menosuuntaan) takapenkin keskipaikalle

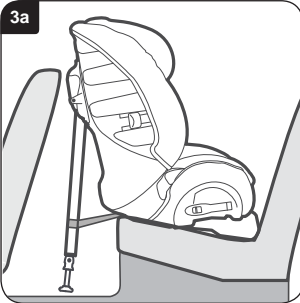

TÄRKEÄÄ – Turvaistuinta TULEE aina käyttää lantio- ja diagonaalisen vyön kanssa (hyväksytty UN/ECE-säännöksen nro 16 tai vastaavien standardien mukaisesti).

TÄRKEÄÄ – Käytä vain tässä ohjeessa mainittuja ja lasten turvalaitteeseen merkittyjä kiinnityspisteitä.

ÄLÄ KOSKAAN asenna selkä menosuuntaan sijoitettua turvaistuinta turvatyynyllä varustetulle matkustajapaikalle.

Säädä tukijalka lyhyimpään asentoonsa ja aseta turvaistuin selkä menosuuntaan päin keskelle kuljettajan ja matkustajan penkkien väliin siten, että käännettävä jalusta nojaa edessä olevan penkin selkänöjää vasten (**Kuva 3a**).

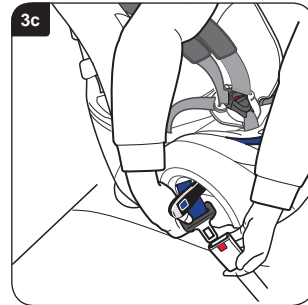
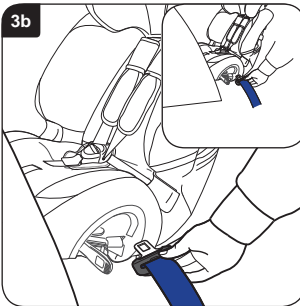

Avaa molemmat lukitukset. Vedä lantio- ja diagonaalista vyötä riittävästi ulos (n. 600-900 mm). Pujota vyö lukon vastakkaisella puolella olevan lukitushihnan ohjaimen läpi ja edelleen hihnatunneliin (**Kuva 3b**). Turvaistuimen päällisessä on kaksi aukkoa, jotka helpottavat vyön pujottamista vyötunnelin läpi ja istuimen päällisen alta (**kuvan 3b pikkukuva**).

Pujota turvavyö vyötunnelin läpi, kiinnitä se vastakkaisella puolella ja vie lukon kieli lukkoon (**Kuva 3c**).

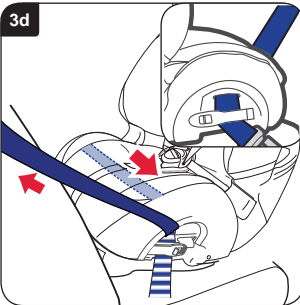

Vedä väljä turvavyö turvaistuimen läpi varmistaaksesi, ettei vyö ole kierteellä. Kun vyö on tiukalla, sulje turvavyön lukon puoleinen lukitsin ja varmista, että turvavyön lantio- ja diagonaalinen vyö kiinnittyvät siihen (**kuvan 3d pikkukuva**).

Sulje vastakkaisen puolen lukitsin ja varmista, että siihen kiinnittyy vain turvavyön lantiovyöosa (**Kuva 3d**).

Varmista, että molemmat lukitsimet ovat kiinni.

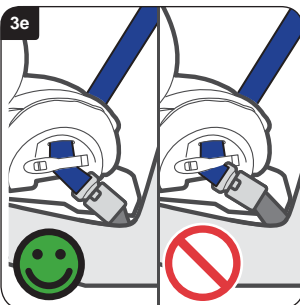

Jos lukko on nyt asennossa, joka on merkitty  vääräksi, eikä istuinta saa kiinnitettyä oikein (**Kuva 3e**), kokeile toista istuinpaikkaa autossa.

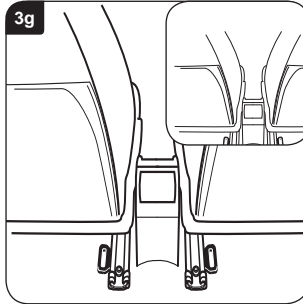
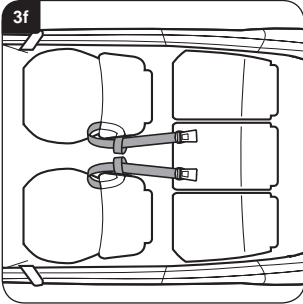

Kierrä sekä kuljettajan että matkustajan istuimen ympäri yksi kiinnityshihna kuvan mukaisesti **(Kuva 3f)**.

Jos auton penkkien liukukiskoissa on kiinnityslenkit, myös niitä voidaan käyttää **(kuvan 3g pikkukuva)**.

TÄRKEÄÄ – Älä kiinnitä kiinnityshihnoja matkatavarahihnoilla.

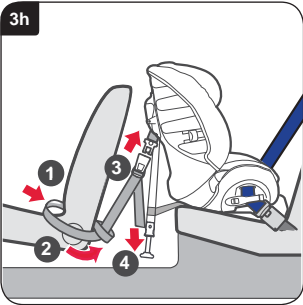

Kiedo kiinnityshihnojen lenkipäät edessä olevan istuimen ympäri ja takaisin kuvan mukaisesti **1 (Kuva 3h)**. Tuo kiinnityshihnojen päät ulkopuolelta auton penkin ympäri ja pujota ne lenkkien läpi **2**.

Varmista, että tukijalan kiinnitystuot on suunnattu eteenpäin ja etteivät hinnat ole kierteellä, ja kiinnitä sitten kiinnityshihnojen lukot turvaistuimen sivuilla oleviin kieliin **3**. Kiristä kiinnityshihnat vetämällä vapaita päitä yhtä paljon alaspäin **4**.

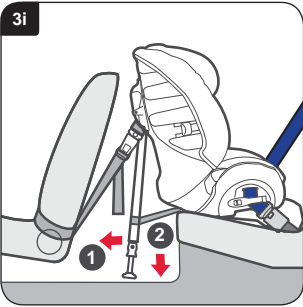

Vedä tukijalka mahdollisimman kauas turvaistuimesta **1 (Kuva 3i)**. Laske tukijalka lattiaan asti pitäen se oikeassa kulmassa **2**. Liikuta tukijalkaa ja varmista, että se pysyy paikoillaan.

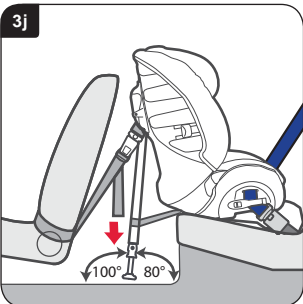

Varmista lopuksi, että kiinnityshihnat on kiristetty hyvin vetämällä niiden vapaita päitä alaspäin **(Kuva 3j)**. Tukijalan täytyy olla tukevasti lattiaa vasten 100 asteen kulmassa vaakatasoon nähden. **(Kuva 3j)**. Se ei saa olla säilytyslokeroon kannen tai vastaavan varassa. Tarkista tukijalan ja lattian välinen kulma käyttöohjeen viimeisellä sivulla olevan kulmamittan avulla.

Kokeile, onko turvaistuin kiinnitetty kunnolla liikuttamalla sitä eteen ja taakse sekä puolelta toiselle. Jos se tuntuu olevan löysällä tai jos tukijalka ei ole 100 asteen kulmassa lattiaan nähden, istuin täytyy asentaa uudelleen, jotta se on tukevasti kiinnitetty oikeassa kulmassa.

Aseta lapsi istuimeen **Kuvan 5f** mukaisesti.

4. Turvaistuimen asennus (selkä menosuuntaan) auton etupenkille

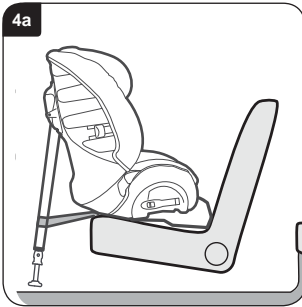

TÄRKEÄÄ – Turvaistuinta TULEE aina käyttää lantio- ja diagonaalisen vyön kanssa (hyväksyty UN/ECE-säännöksen nro 16 tai vastaavien standardien mukaisesti).

TÄRKEÄÄ – Käytä vain tässä käyttöohjeessa mainittuja ja lasten turvalaitteeseen merkittyjä kiinnityspisteitä.

ÄLÄ KOSKAAN asenna selkä menosuuntaan sijoitettua turvaistuinta turvatyynyllä varustetulle matkustajapaikalle.

Työnä auton etuistuinta taaksepäin luodaksesi tilaa turvaistuimelle, mutta vain sen verran, että takana matkustavalla on yhä mukava asento.

Sääda tukijalka lyhyimpään asentoonsa ja aseta turvaistuin auton penkille selkä menosuuntaan siten, että kääntyvä jalusta on auton penkin selkänojaa vasten (Kuva 4a).

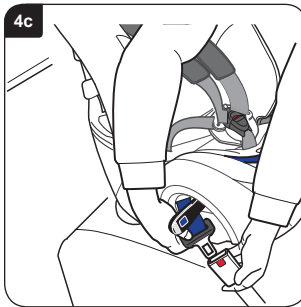
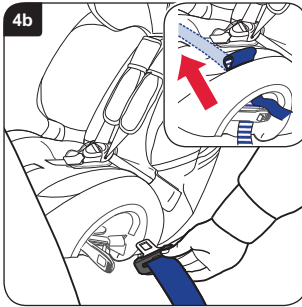

TÄRKEÄÄ – ÄLÄ KOSKAAN aseta turvaistuinta kojelautaa tai tuulilasias vasten.

Avaa molemmat lukitukset. Vedä lantio- ja diagonaalista vyötä riittävästi ulos (n. 600-900 mm). Pujota vyö lukon vastakkaisella puolella olevan lukitushihnan ohjaimen läpi ja edelleen hihnatunneliin (Kuva 4b). Turvaistuimen päällisessä on kaksi aukkoa, jotka helpottavat vyön pujottamista vyötunnelin läpi ja istuimen päällisen alta (kuvan 4b pikkukuva).

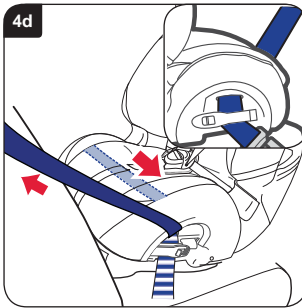



Pujota turvavyö vyötunnelin läpi, kiinnitä se vastakkaisella puolella ja vie lukon kieli lukkoon (kuva 4c).

Vedä väljä turvavyö turvaistuimen läpi varmistaaksesi, ettei vyö ole kierteellä. Kun vyö on tiukalla, sulje turvavyön lukon puoleinen lukitsin ja varmista, että lantio- ja diagonaalinen vyö kiinnittyvät siihen (kuvan 4d pikkukuva).

Sulje vastakkaisen puolen lukitsin ja varmista, että siihen kiinnittyy vain turvavyön lantiovyöosa (Kuva 4d).

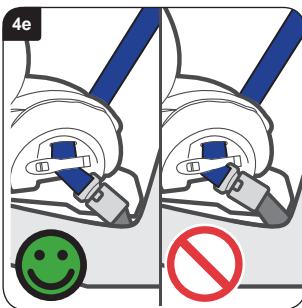
Varmista, että molemmat lukitsimet ovat kiinni.



Jos lukko on nyt asennossa, joka on merkitty  vääräksi, eikä istuinta saa kiinnitettyä oikein (Kuva 4e), kokeile toista istuinpaikkaa autossa.

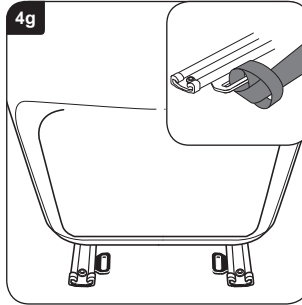
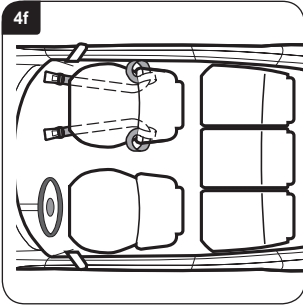

Kierrä kiinnityshihna etumatkustajan istuimen ympäri kuvan mukaisesti **(Kuva 4f)**.

Jos auton penkkien liukukiskoissa on kiinnityslenkit, myös niitä voidaan käyttää **(Kuvan 4g pikkukuva)**.

TÄRKEÄÄ – Älä kiinnitä kiinnityshihnoja matkatavarahihnoilla.

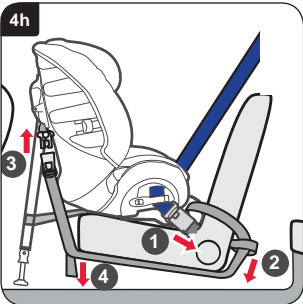

Kiedo kiinnityshihnojen lenkipäät edessä olevan istuimen ympäri ja takaisin kuvan mukaisesti **1 (Kuva 4h)**. Tuo kiinnityshihnojen päät ulkopuolelta auton istuimen ympäri ja pujota ne lenkkien läpi **2**.

Työnnä lukolliset päät istuimen alle. Varmista, että tukijalan kiinnitystuet on suunnattu eteenpäin ja etteivät hihnat ole kierteellä, ja kiinnitä sitten kiinnityshihnojen lukot turvaistuimen sivuilla oleviin kieliiin **3**. Kiristä kiinnityshihnat vetämällä vapaita päitä yhtä paljon alaspäin **4**.

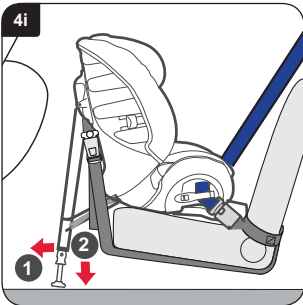

Vedä tukijalka mahdollisimman kauas turvaistuimesta **1 (Kuva 4i)**. Laske tukijalka lattiaan asti pitäen se oikeassa kulmassa **2**. Liikuta tukijalkaa ja varmista, että se pysyy paikoillaan.

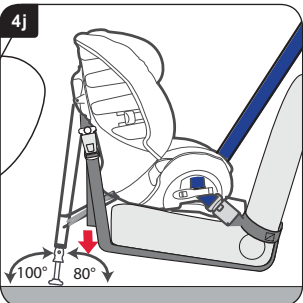

Varmista lopuksi, että kiinnityshihnat on kiristetty hyvin vetämällä niiden vapaita päitä alaspäin **(Kuva 4j)**. Tukijalan täytyy olla tukevasti lattiaa vasten 100 asteen kulmassa vaakatasoon nähden, eikä se saa olla säilytyslokero kannen tai vastaavan varassa **(Kuva 4j)**. Tarkista tukijalan ja lattian välinen kulma käyttöohjeen takasivulla olevan kulmamitan avulla.

Kokeile, onko turvaistuin kiinnitetty kunnolla liikuttamalla sitä eteen ja taakse sekä puolelta toiselle. Jos se tuntuu olevan löysällä tai jos tukijalka ei ole 100 asteen kulmassa lattiaan nähden, istuin täytyy asentaa uudelleen, jotta se on tukevasti kiinnitetty oikeassa kulmassa.

Aseta lapsi istuimeen **Kuvan 5f** mukaisesti.

5. Turvaistuimen asennus (kasvot menosuuntaan) turvavyöllä

9-18 kg, ryhmä 1 (n. 9 kuukautta – 4 vuotta)

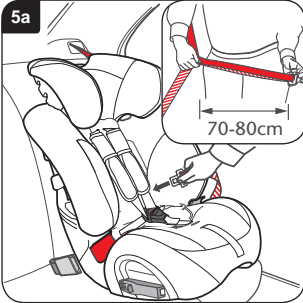

TÄRKEÄÄ – Turvaistuinta TULEE aina käyttää lantio- ja diagonaalisen vyön kanssa (hyväksytyt UN/ECE-säännöksen 16 tai vastaavien standardien mukaisesti).

TÄRKEÄÄ – Käytä vain tässä käyttöohjeessa mainittuja ja lasten turvalaitteeseen merkittyjä kiinnityspisteitä.

Tukijalka säilytetään sitä varten olevassa säilytystilassa.

Aseta turvaistuin autoon menosuuntaan päin. Käännä turvaistuimen etuosa itseesi päin, jotta lapsi on helpompi asettaa siihen. Vedä turvavyö ulos kuvan mukaisesti pitäen lantio- ja diagonaalista vyötä yhdessä (**Kuvan 5a pikkukuva**).

TÄRKEÄÄ – Vyö ei saa koskaan jäädä kierteelle.

Pujota turvavyö turvaistuimen etupuolelta ensimmäisen reititysaukon läpi ja istuimen taakse kuvan mukaiseen kohtaan (**Kuva 5a**).

TÄRKEÄÄ – Älä käytä pääntuessa olevaa punaista diagonaalisen vyön ohjainta.

Tartu vyöhön ja pujota se toisen reititysaukon läpi (**Kuva 5b**).

Hyödyllinen vinkki – Jos turvavyö on liian lyhyt, diagonaalinen vyö täytyy ehkä vetää pääntuen takaa ennen asennusta.

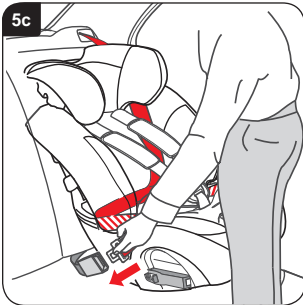
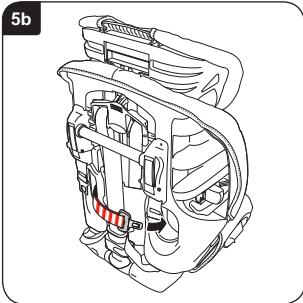

Vedä löysä auton turvavyö turvaistuimen etupuolelle ja kiinnitä turvavyö lukkoon (**Kuva 5c**).

Varmista, ettei turvavyö ole kierteellä ja että lantiovyö kulkee molempien punaisten lantiovyöohjainten kautta. Varmista, että diagonaalinen vyö on turvakaukalon takapuolella pääntuen takana.

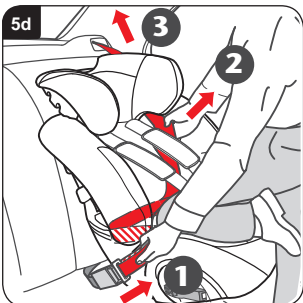

Työnnä turvaistuin auton istuimeen koko kehon painolla ja kiinnitä se seuraavassa järjestyksessä.

Vedä diagonaalista vyötä ja pidä sitä **1** paikallaan **2** löysyyden poistamiseksi ja kiristä sitten vyö vetämällä **3** (**Kuva 5d**).

Tarkista istuimen kiinnitys vetämällä vyötä tiukasti. Turvaistuin saa liikkua vain vähän tai ei ollenkaan. Jos turvaistuin on vielä löysällä, suorita kiristystoimenpiteet uudelleen.



5e

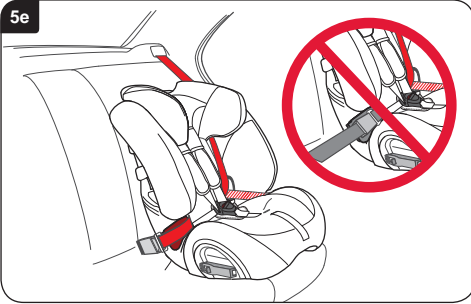

TÄRKEÄÄ – Tarkista turvavyön lukon paikka ja varmista, että istuinta pitää paikallaan turvavyö, **Ei** turvavyön lukko (Kuva 5e).

Jos turvavyön lukko on väärässä paikassa, sijoita turvaistuin johonkin muuhun auton istuinpaikkaan.

Jos olet epävarma, ota yhteyttä asiakaspalveluun puhelimitse numerossa **+49 (0) 731-93 45-199** tai sähköpostitse osoitteessa **service.de@britax.com**, tai käy osoitteessa **www.britax-roemer.de**.

5f



Aseta lapsi turvaistuimeen ja kiinnitä valjaat. Varmista, että valjaat eivät jää kierteelle. Kiristä valjaat vetämällä säätöhihnaa eteenpäin.

TÄRKEÄÄ – Lantiovyön tulee olla mahdollisimman edessä ja alhaalla lapsen lantion päällä.

Varmista lopuksi, että rintapehmusteet on vedetty alas lapsen rintakehän päälle (Kuva 5f).

6. Turvaistuimen asennus (kasvot menosuuntaan) aikuisten turvavyöllä

15-25 kg, ryhmä 2 (n. 4 – 6 vuotta)

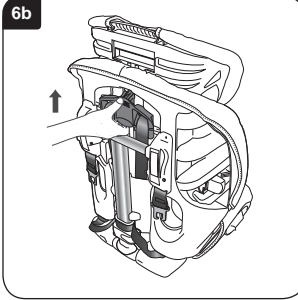

Turvaistuimen asettaminen paikoilleen

Aseta turvaistuin lattialle, jotta valjaat voidaan poistaa.

Paina säätönappia ja vedä samanaikaisesti **MOLEMMAT** olkahihnat mahdollisimman pitkälle eteen (**Kuva 6a**).

Käännä istuin ympäri. Nosta istuimen takaosassa olevaa valjaiden säädintä ja nosta sitä ylös, kunnes pääntuessa olevat olkahihna-aukot ovat ylimmässä asennossa. (**Kuva 6b**).

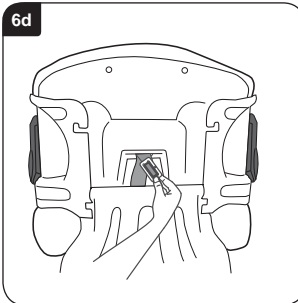
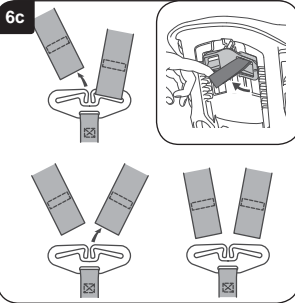

Irrota molemmat olkahihnat turvaistuimen takana olevasta kiinnikkeestä (**Kuva 6c**) ja aseta pidike turvakaukalon alaosaan **1** (**Kuva 6g**).

Irrota rintapehmusteet niiden kiinnikkeistä (**kuvan 6c pikkukuva**). Vedä sekä olkahihnat että rintapehmusteet läpi istuimen etupuolelta ja irrota rintakehpehmusteet olkahihnoista.

Aseta turvaistuin takaosa alaspäin. Irrota säätöhihna haarahihnan pidikkeestä. Käännä kiinnikettä niin, että se menee haarahihnan läpi, ja työnnä se istuimen etupuolelle (**Kuva 6d**).

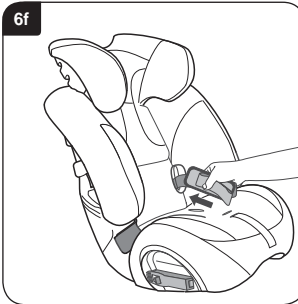
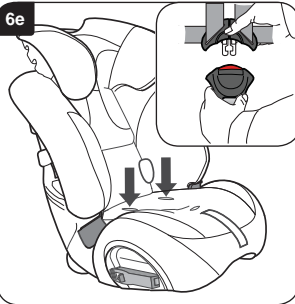

Käännä turvaistuin pystyasentoon ja irrota valjaat lukosta (**kuvan 6e pikkukuva**). Työnnä valjaskiinnikkeet ja lukon kielet päällisen alle lantiovyön aukoista (**Kuva 6e**).

Kiinnitä lukot, valjashihnat ja rintapehmusteet kuminauhojen taakse (**Kuva 6f**). Työnnä säätöhihna päällisessä olevasta aukosta.

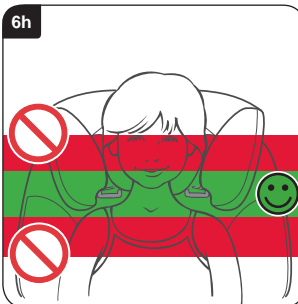
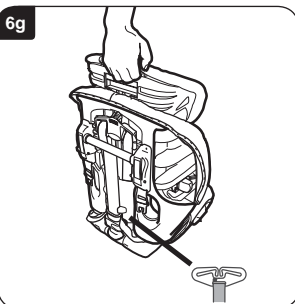

Tue istuinta ja paina pääntuen takaosassa olevaa pääntuen säädintä (**Kuva 6g**). Varmista, että rintapehmusteet on poistettu edellä (**Kuva 6c**) esitetyllä tavalla.

Nosta pääntukea siten, että lapsen pää sijoittuu sen keskelle (**Kuva 6h**). Kun pääntuki on oikeassa asennossa, päästä irti pääntuen säätimestä ja varmista, että se on lukittunut paikoilleen.

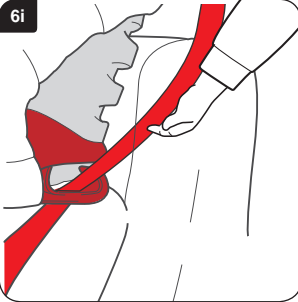

Turvaistuimen asennus

TÄRKEÄÄ – Turvaistuinta TULEE aina käyttää lantio- ja diagonaalisen vyön kanssa (hyväksytty UN/ECE-säännöksen 16 tai vastaavien standardien mukaisesti).

TÄRKEÄÄ – Käytä vain tässä käyttöohjeessa mainittuja ja lasten turvalaitteeseen merkittyjä kiinnityspisteitä.

Aseta turvaistuin autoon menosuuntaan päin.

Pujota turvavyön diagonaalinen osa vyön tummanpunaisen yläohjaimen läpi vyön lukon **VASTAKKAISELLA** puolella (**Kuva 6i**).



Vedä turvavyö poikittain lapsen yli ja kiinnitä se (**Kuva 6j**). Turvavyön lantiovyöosan tulee olla lantiovyön punaisissa ohjaimissa turvaistuimen molemmin puolin. Varmista, että vyö ei jää kierteelle tai löysälle.

TÄRKEÄÄ – Lantiovyön tulee olla mahdollisimman edessä ja alhaalla lapsen lantion päällä.

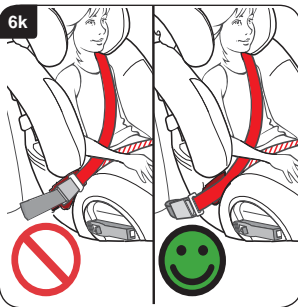

TÄRKEÄÄ – Tarkista turvavyön lukon paikka ja varmista, ettei se pääse kulkeutumaan turvaistuimen ympäri lantiovyön punaisen ohjaimen päälle (**Kuva 6k**).



Tarkista turvavyön ylempään kiinnityspisteeseen paikka autossa (**kuva 6l**). Jos tämä kiinnityspiste on turvaistuinta edempänä, sitä ei pidä käyttää. Kokeile muuta sijoituspaikkaa autossa.



Befolgen Sie diese Gebrauchsanleitung sorgfältig und genau. Wenn dieser Sitz nicht sicher eingebaut und Ihr Kind nicht korrekt angegurtet ist, sind Ihr Kind und andere Fahrgäste bei einem Unfall ernsthaftem Verletzungsrisiko ausgesetzt.

Bitte lesen Sie diese Gebrauchsanleitung sorgfältig, BEVOR Sie Ihren Kindersitz einbauen.

Die Hampshire Trading Standards Authority (Handelsaufsicht der englischen Grafschaft Hampshire) und Britax empfehlen, gebrauchte Auto-Kindersitze weder zu kaufen noch weiter zu verkaufen. Bitte entsorgen Sie Ihren Kindersitz sicher und umweltgerecht. Verkaufen Sie ihn nicht oder geben Sie ihn nicht weiter.

Nach einem Unfall sollten Kindersitz und Autositzgurte ausgetauscht werden. Auch wenn diese unbeschädigt erscheinen, können Ihr Kindersitz und Ihre Autositzgurte beim folgenden Unfall Ihr Kind nicht mehr ausreichend schützen.

Kein Kindersitz ist ausbruchsicher

Gurtsysteme können nicht absolut "ausbruchsicher" konstruiert werden; sie entsprechen jedoch den gesetzlichen Anforderungen der Europäischen Norm ECE R44. Der Gurt muss immer richtig angelegt und eingestellt werden, und das Kind muss angehalten werden, das Gurtsystem anzubehalten.

Pflegen Ihres Kindersitzes

Essens- und Getränkereste können in die Gurtschlösser geraten. Das kann dazu führen, dass die Gurtschlösser nicht ordentlich funktionieren – sie werden nicht einrasten. Reinigen Sie die Gurtschlösser mit warmem Wasser (**Abb. A und B**).

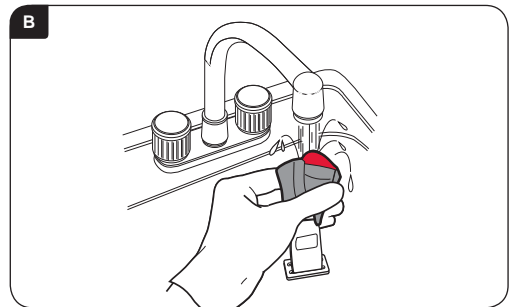
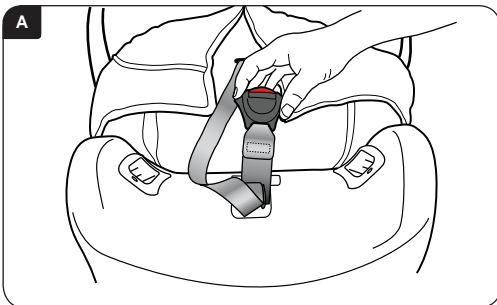

Reinigen des Bezuges

Bitte lesen Sie die Etiketten mit den Waschvorschriften für den Bezug.

Den Bezug **NICHT** maschinell trocknen, sondern schleudern und danach trocknen lassen.

Reinigen der Gurte und der Sitzschale

Mit Schwamm reinigen und NUR Handwaschseife und warmes Wasser verwenden.

Beim Reinigen **KEINE** Gurte oder Teile von Gurten oder des Sitzes abnehmen oder abzunehmen versuchen.

KEINE Lösungsmittel, chemischen Reinigungsmittel oder Flüssigwaschmittel verwenden, da diese die Gurte und den Sitz beschädigen könnten.

Die Sitzteile **NICHT** schmieren oder ölen.

Bezug abnehmen und anbringen

Drücken Sie die Gurtverstellaste und ziehen Sie mit Ihrer Hand unter den Brustpolstern **BEIDE** Schultergurte so weit wie möglich nach vorn.

Ziehen Sie den Bügel hinter dem Sitz hervor und haken Sie beide Schultergurte aus.



Ziehen Sie den Bezug von der Oberkante des Sitzes und bringen Sie, wie abgebildet, die Gurte auf die Vorderseite des Sitzes (**Abb. 6c**). Lösen Sie den Verschluss und nehmen Sie das Polsterkissen durch Lösen des Hakens und des Ösenstreifens ab. Streifen Sie die Brustpolster von den Schultergurten ab. Ziehen Sie den Bezug vorsichtig vom Sitz ab, lockern Sie dabei die Schultergurte, das Gurtschloss und den Verstellgurt durch die Schlitze im Bezug.

Der Bezug wird in umgekehrtem Verfahren wieder aufgezogen.

Achten Sie darauf, dass die Gurte nicht verdreht sind.

WICHTIG – Der Bezug und die Brustpolster sind Sicherheitsteile. **NIEMALS** den Kindersitz ohne diese Teile benutzen. Setzen Sie die Sicherheit Ihres Kindes nicht durch Verwendung von Ersatzbezügen anderer Hersteller einem Risiko aus. Sie könnten dazu führen, dass Ihr Kind nicht mehr bestmöglich geschützt wird.

Ersatzbezüge sind bei Ihrem Britax-Römer-Händler erhältlich, oder wenden Sie sich an den Britax-Römer-Kundendienst unter **Tel.: +49 (0) 731-93 45-199**.

Garantie

Alle Produkte von Britax-Römer wurden sorgfältig konstruiert, gefertigt und getestet. Sollte sich dieses Produkt jedoch innerhalb von 12 Monaten ab dem Kauf aufgrund eines Material- oder Fertigungsfehlers als fehlerhaft erweisen, legen Sie das Produkt Ihrer Verkaufsstelle vor. Wir werden nach unserem Ermessen entweder eine kostenlose Reparatur durchführen oder das Produkt durch ein gleiches oder ähnliches ersetzen.

Zu Garantiezwecken ist der Einkaufsbeleg erforderlich. Wir empfehlen aus Garantiegründen, dass Sie Ihren Einkaufsbeleg verwahren und an die Gebrauchsanleitung heften und im Sitz aufbewahren.

Britax-Römer übernimmt keine Haftung für Schäden, die durch Missbrauch oder Fahrlässigkeit entstehen.

Diese Garantie ist nicht übertragbar und gilt deshalb nicht für gebraucht gekaufte Produkte.

Ihre gesetzlichen Rechte werden durch diese Garantie nicht berührt.

Im Zweifel gilt

Nicht alle Autositze passen zu allen Autos. Für eine Beratung, ob diese Einschränkung auf Ihr Auto zutrifft, besuchen Sie unsere Website unter www.britax-roemer.de oder rufen Sie unseren Kundendienst unter **Tel.: +49 (0) 731-93 45-199** an oder schicken Sie eine E-Mail an service.de@britax.com.

Warnung

9-25 kg Gruppe 1-2 (ca. 9 Monate – 6 Jahre)



LEBENSGEFAHR!

Den Kindersitz **NIEMALS** rückwärts gerichtet auf einem Fahrzeugsitz mit Airbag verwenden.

Den Kindersitz **NIEMALS** vorwärts gerichtet auf einem Fahrzeugsitz mit Airbag verwenden, es sei denn, der Hersteller bestätigt dessen Sicherheit.

Den Kindersitz **NICHT** auf seitlichen oder rückwärts gerichteten Fahrzeugsitzen verwenden.

KEINE Unterlagen wie Kissen oder Mäntel benutzen, um den Kindersitz auf dem Fahrzeugsitz anzuheben. Bei einem Unfall würden die Gurte Ihres Kindersitzes und die Autogurte Ihr Kind nicht bestmöglich schützen.

Den Kindersitz **NICHT** zu Hause verwenden. Er wurde nicht für den Hausgebrauch konstruiert und soll nur in Ihrem Auto verwendet werden.

Versuchen Sie **NICHT**, den Kindersitz auseinander zu bauen, zu verändern oder Teile einzubauen oder seine Gurte oder die Gurte Ihres Autos zu verändern oder anders zu benutzen als vorgeschrieben. Die offizielle Zulassung ist nicht mehr gültig, wenn Änderungen vorgenommen wurden.

Sie dürfen **KEINE** Änderungen am Kindersitz vornehmen; dies obliegt dem Hersteller.

Lassen Sie Ihre Kinder **NIEMALS** allein im Auto, auch nicht kurz.

KEINE losen Objekte, wie Gepäckstücke oder Bücher hinten im Auto liegen lassen. Lose Gegenstände müssen gesichert sein, da bei einem plötzlichen Bremsmanöver diese umherfliegen und ernsthafte Verletzungen verursachen können. Große, schwere lose Objekte stellen ein besonderes Risiko dar.

Zusammengeklappte Fahrzeugsitze **NICHT** ungegastet belassen. Bei einem plötzlichen Bremsmanöver kann ein loser Sitz Ihr Kind ernsthaft verletzen.

Erlauben Sie Ihren Kindern **NICHT**, mit dem Kindersitz zu spielen oder ihren Sitz zu verstellen.

BEWAHREN Sie diese Gebrauchsanleitung an einer leicht erreichbarer Stelle auf.

BEDECKEN Sie den Kindersitz, wenn Ihr Auto in direkter Sonne steht. Beschläge können bei Sonneneinstrahlung heiß werden, und der Bezug könnte ausbleichen.

STELLEN Sie sicher, dass der Kindersitz nicht durch einen klappbaren Sitz oder die Autotür eingeklemmt wird.

STELLEN Sie sicher, dass die Gurte entsprechend der Kleidung Ihres Kindes vor der Fahrt gespannt sind –

wenn die Gurte bei Winterkleidung passen, können sie bei Sommerkleidung zu locker sein.

Den Kindersitz bei Nichtbenutzung **AN EINEM SICHEREN ORT AUFBEWAHREN**. Legen Sie keine schweren Teile auf dem Kindersitz ab und bewahren Sie ihn nicht an Heizquellen oder in direktem Sonnenlicht auf.

SICHERN SIE den Kindersitz immer, auch wenn er gerade nicht von Ihrem Kind benutzt wird.

ACHTEN SIE darauf, dass alle Personen im Fahrzeug ihre Sitzgurte angelegt haben.

Obwohl Britax-Römer bei der Entwicklung neuer Produkte darauf achtet, dass Auto-Kindersitze in Kontakt mit Fahrzeugsitzen kommen, haftet Britax-Römer in keiner Weise für Schäden an Autositzen oder Sitzgurten.

WICHTIG:

Rückwärts gerichteter Einsatz

Der Kindersitz **MUSS** immer mit einem Becken- und Diagonalgurt verwendet werden (zugelassen gemäß UN-/ECE-Richtlinie Nr. 16 oder entsprechende Normen).

Vorwärts gerichteter Einsatz

Der Kindersitz **MUSS** immer mit einem Becken- und Diagonalgurt verwendet werden (zugelassen gemäß UN-/ECE-Richtlinie Nr. 16 oder entsprechende Normen).

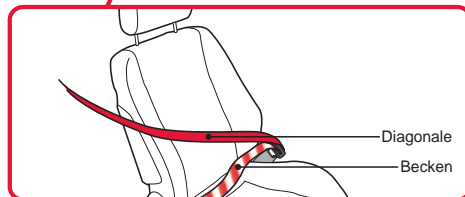
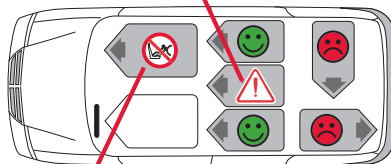
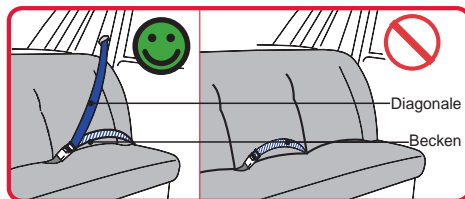

Einführung in Ihren neuen Kindersitz

9-25 kg Gruppe 1-2 (ca. 9 Monate – 6 Jahre)



1. Sitzbezug
2. Aufbewahrungsfach für die Gebrauchsanleitung (hinter Bezug)
3. Gurtschloss
4. Haltegummi
5. Komfortkissen
6. Nutzerhinweis
7. Beckengurtführung (vorwärts gerichteter Einsatz)
8. Gurtklemme
9. Gurttunneleinschub (rückwärts gerichteter Einsatz)
10. Gurtverstelltaste
11. Gurtverstellband
12. Schrittbügel
13. Gurt
14. Brustpolster
15. Obere Gurtführung (15-25 kg, vorwärts gerichteter Einsatz)
16. Kopfstützenüberzug
17. Verstellbare Kopfstütze
18. Kopfstützen-Versteller (15-25 kg, vorwärts gerichtet)
19. Gurtschlitz
20. Gurtband
21. Gurtschutz
22. Bügel und Stützbeinverstaung
23. Entsperrtaste für Stützbein
24. Stützbein
25. Bügel (unter dem Sitz)
26. Abstandskeil – (für rückwärts gerichteten Einsatz)
27. Stützbeinhalter
28. Haltegurtschlosszunge
29. Sitzgurtführungsschlitz (vorwärts gerichteter Einsatz)
30. Breitenverstellung
31. Gurthöhe / Kopfstützen-Versteller (Gurtverstellstück)
32. Haltegurte

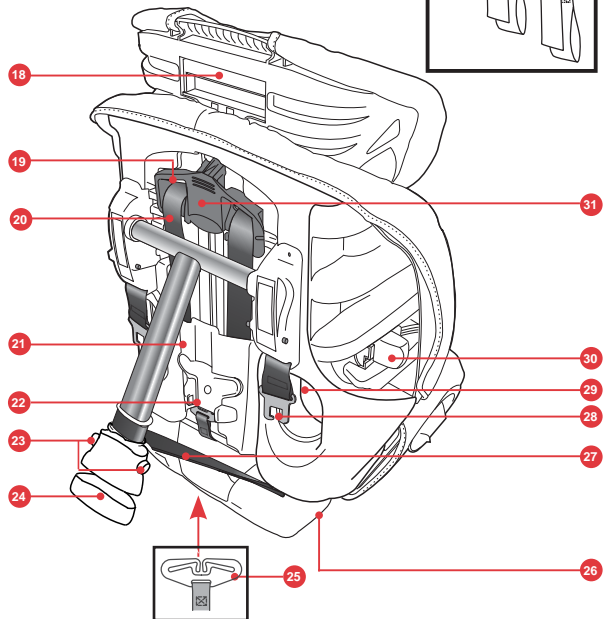
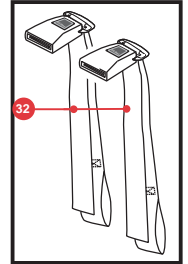
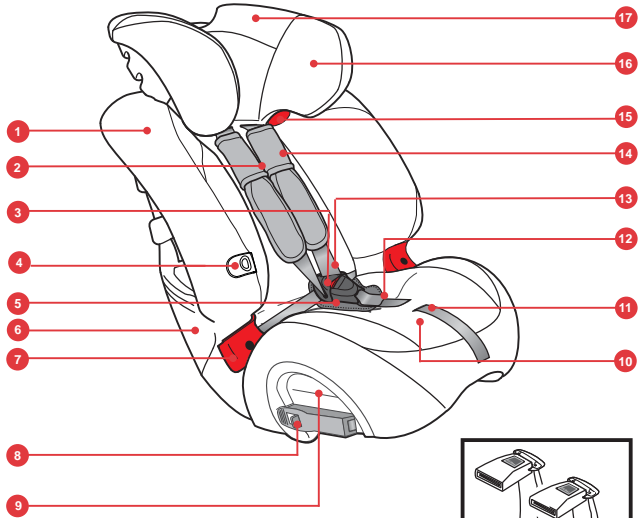

1. Anpassen des Kindersitzes

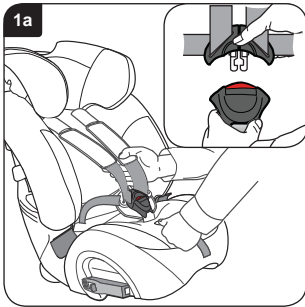

Stellen Sie den Kindersitz auf den Boden.

Drücken Sie die Verstelltaste und ziehen Sie gleichzeitig **BEIDE** Schultergurte so weit wie möglich nach vorn (**Abb. 1a**).

Lösen Sie den Gurt vom Schloss (**Einlage in Abb. 1a**).

Damit die Gurte sich nicht verdrehen, legen Sie die Gurte über die Seiten des Sitzes, indem Sie die Schloßszungen in die Gummihalterungen stecken.

Setzen Sie Ihr Kind vorsichtig in den Sitz, legen Sie den Gurt an und klinken Sie das Gurtschloß wieder ein.

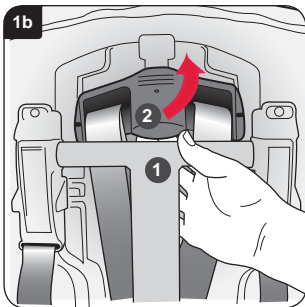

Ziehen Sie das obere Ende des Stützbeins von der Hinterseite des Kindersitzes ab **1** (**Abb. 1b**).

Heben Sie die Gurtverstellung an und bewegen Sie diese nach oben oder unten, **2** so dass die Gurtschlitzte in der Kopfstütze in der Höhe oder leicht oberhalb der Schultern Ihres Kindes sitzen.

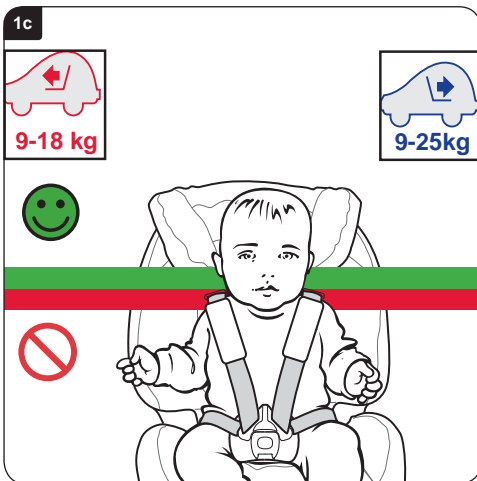

Befindet sich die Kopfstütze in der richtigen Position, lassen Sie den Kopfstützen-Versteller los und prüfen Sie, dass dieser in dieser Stellung eingerastet ist.

Wenn Sie das obere Ende der Schlitzte erreicht haben, kann Ihr Kind den Kindersitz weiterhin benutzen bis seine Augenhöhe auf Höhe der Sitzoberkante ist oder bis Ihr Kind mehr wiegt als:

Rückwärts gerichtet: 25 kg

Vorwärts gerichtet: 18 kg

Verwenden Sie die Breitenverstellung (siehe „Einführung in Ihren Kindersitz“ auf voriger Seite), um die Breite Ihres Kindersitzes einzustellen.



2. Einbau Ihres Kindersitzes (rückwärts gerichtet) in einen hinteren Fahrzeugsitz

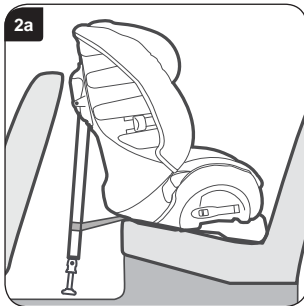

WICHTIG – Der Kindersitz MUSS immer mit einem Becken- und Diagonalgurt verwendet werden (zugelassen gemäß UN-/ECE-Richtlinie Nr. 16 oder entsprechende Normen).

WICHTIG – Verwenden Sie keine anderen Tragpunkte als die in dieser Gebrauchsanleitung beschriebenen und in der Kinderrückhalteeinrichtung gekennzeichneten.

Montieren Sie **KEINESFALLS** einen Kindersitz rückwärts gerichtet auf einem mit Airbag ausgerüsteten Fahrzeugsitz.

Setzen Sie den Kindersitz mit dem Stützbein in der kürzesten Stellung rückwärts gerichtet so auf den Fahrzeugsitz, dass der Abstandskeil gegen die Rückseite des Fahrzeugsitzes liegt. Nach dem Einsetzen sollte der Spalt zwischen dem Kindersitz und dem Autositz nicht größer als 10 mm sein (**Abb. 2a**).

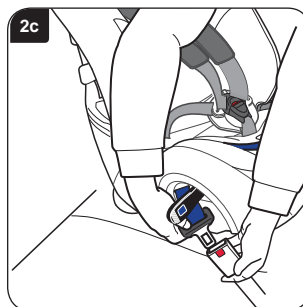
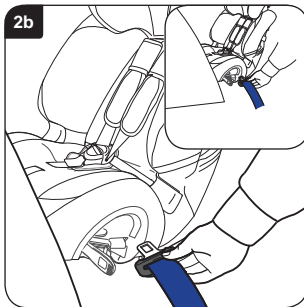

Der Kindersitz kann den davor liegenden Fahrzeugsitz berühren, darf aber nicht gegen diesen drücken. Berührt der Kindersitz den davor liegenden Fahrzeugsitz, stellen Sie diesen so ein, dass der Fahrer oder Fahrgast nicht in eine unbequeme Position gelangt. Wenn das nicht gelingt, versuchen Sie eine andere Position des Kindersitzes im Auto.

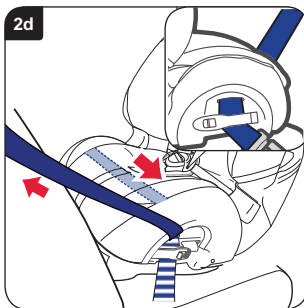

Öffnen Sie beide Gurtklemmen. Ziehen Sie ausreichend Becken- und Diagonalgurt heraus (**ca. 600-900mm**). Führen Sie den Gurt durch in den Gurttunnel hinein (**Abb. 2b**). Es gibt zwei Zugangsschlitze im Sitzbezug, um die Einführung des Gurtes durch den Gurttunnel und unter den Sitzbezug zu erleichtern (**Einlage in Abb. 2b**).

Führen Sie den Sitzgurt durch den Gurttunnel und führen Sie die Gurtzunge in das Schloss (**Abb. 2c**).

Ziehen Sie den lockeren Sitzgurt durch den Kindersitz, um sicherzustellen, dass der Sitzgurt nicht verdreht ist. Wenn der Gurt straff ist, schließen Sie die Gurtklemmen und achten Sie darauf, dass die Becken- und Diagonalgurte damit gesichert sind (**Einlage in Abb. 2d**).

Schließen Sie das Gurtschloss auf der anderen Seite und achten Sie darauf, dass nur der Beckengurt dadurch gesichert ist (**Abb. 2d**).

Achten Sie darauf, dass beide Gurtklemmen eingerastet sind.

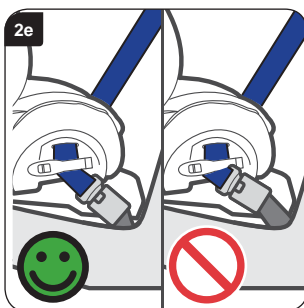

Liegt das Gurtschloss nun in der Position, die mit einem  als falsch markiert ist, und kann der Sitz nicht korrekt befestigt werden (**Abb. 2e**), versuchen Sie es an einem anderen Sitz im Auto.

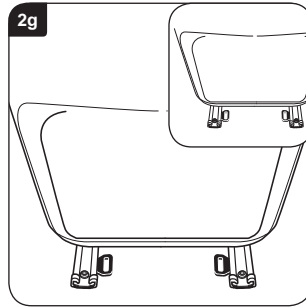
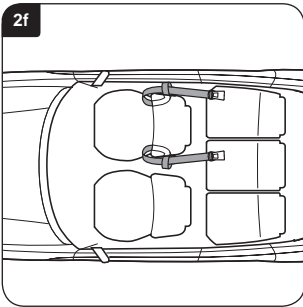

Legen Sie die Haltegurte um den Autositz vor dem Kindersitz wie abgebildet **(Abb. 2f)**.

Wenn Ihr Auto eine Öse an der Gleitschiene des Sitzes besitzt, kann diese alternativ benutzt werden **(Einlage in Abb. 2g)**.

WICHTIG – Montieren Sie die Haltegurte nicht mit Gepäckriemen.

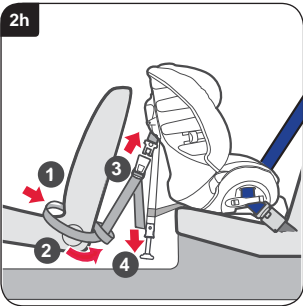

Schlingen Sie die Schlaufenenden der Haltegurte um den Vordersitz und zurück wie abgebildet **1 (Abb. 2h)**. Führen Sie die Enden der Haltegurte zur Außenseite des Autositzes und führen Sie sie durch die Schlaufen **2**.

Wenn die Haltegurt-Schloßzungen nach vorn zeigen und die Gurte nicht verdreht sind, rasten Sie das Gurtschloß des Haltegurtes in die Zungen an den Seiten des Kindersitzes ein **3**. Spannen Sie die Haltegurte, indem Sie die losen Enden gleichmäßig herunter ziehen **4**.

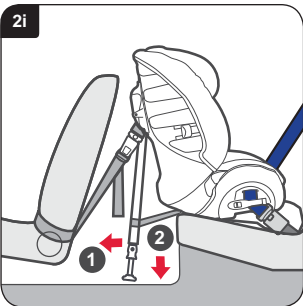

Ziehen Sie das Stützbein so weit wie möglich von der Rückseite des Kindersitzes weg **1 (Abb. 2i)**. Senken Sie das Stützbein bis zum Boden, behalten Sie dabei den korrekten Winkel bei **2**. Verschieben Sie das Stützbein und achten Sie darauf, dass das Stützbein gesichert ist.

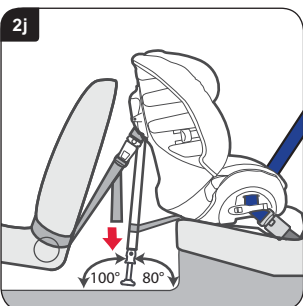

Achten Sie schließlich darauf, dass die Haltegurte ganz angezogen sind, indem Sie die losen Enden herunter ziehen **(Abb. 2j)**. Das Stützbein muss sich auf festen Boden stützen und nicht auf die Klappen von Ablagefächern oder ähnlichem, und zwar mit einem Winkel von 100° zur Horizontalen **(Abb. 2j)**. Benutzen Sie den Winkelmesser auf der letzten Seite dieser Gebrauchsanleitung, um den Winkel des Stützbeins gegen den Boden zu prüfen.

Prüfen Sie, ob der Kindersitz fest montiert ist, indem sie ihn vor und zurück und hin und her bewegen. Ist er lose oder steht das Stützbein nicht im Winkel von 100° zum Boden, müssen Sie ihn erneut montieren, damit er im richtigen Winkel fest sitzt.

Setzen Sie Ihr Kind in den Sitz gemäß **Abb. 5f**.

3. Einbau Ihres Kindersitzes (rückwärts gerichtet) in einen hinteren Mittelsitz

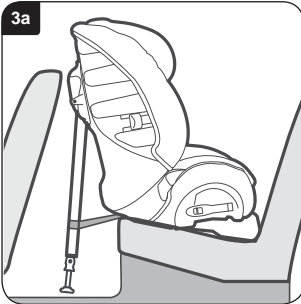

WICHTIG – Der Kindersitz MUSS immer mit einem Becken- und Diagonalgurt verwendet werden (zugelassen gemäß UN-/ECE-Richtlinie Nr. 16 oder entsprechende Normen).

WICHTIG – Verwenden Sie keine anderen Tragpunkte als die in dieser Anleitung beschriebenen und in der Kinderrückhalteeinrichtung gekennzeichneten.

Montieren Sie **KEINESFALLS** einen Kindersitz rückwärts gerichtet auf einem mit Airbag ausgerüsteten Fahrgastsitz.

Stellen Sie das Stützbein auf die kürzeste Länge und stellen Sie den Kindersitz rückwärts gerichtet zentral mitten zwischen den Fahrer- und Beifahrersitz, und zwar mit dem Abstandskeil gegen den Rücken des Vordersitzes gelehnt (**Abb. 3a**).

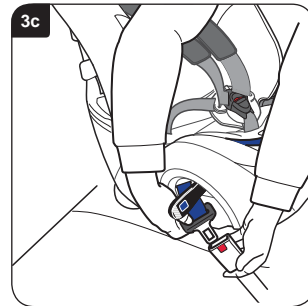
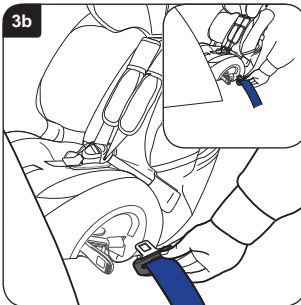

Öffnen Sie beide Gurtklemmen. Ziehen Sie ausreichend Becken- und Diagonalgurt heraus (**ca. 600-900 mm**). Führen Sie den Gurt in den Gurttunnel hinein (**Abb. 3b**). Es gibt zwei Zugangsschlitze im Sitzbezug, um die Einführung des Gurtes durch den Gurttunnel und unter den Sitzbezug zu erleichtern (**Einlage in Abb. 3b**).

Führen Sie den Sitzgurt durch den Gurttunnel und führen Sie die Schlosszunge in das Schloss (**Abb. 3c**).

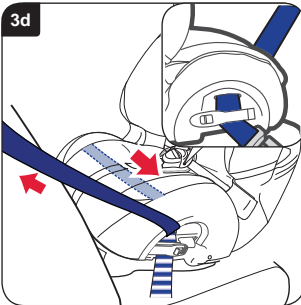

Ziehen Sie den lockeren Sitzgurt durch den Kindersitz, um sicherzustellen, dass der Sitzgurt nicht verdreht ist. Wenn der Gurt straff ist, schließen Sie die Gurtklemmen auf der Seite des Gurtverschlusses und achten Sie darauf, dass die Becken- und Diagonalgurte damit gesichert sind (**Einlage in Abb. 3d**).

Schließen Sie das Gurtschloss auf der anderen Seite und achten Sie darauf, dass nur der Beckengurt dadurch gesichert ist (**Abb. 3d**).

Achten Sie darauf, dass beide Gurtklemmen eingerastet sind.

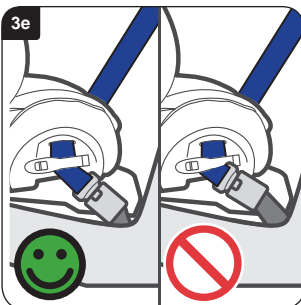

Liegt das Gurtschloss nun in der Position, die mit einem  als falsch markiert ist, und kann der Sitz nicht korrekt befestigt werden (**Abb. 3e**), versuchen Sie es an einem anderen Sitz im Auto.

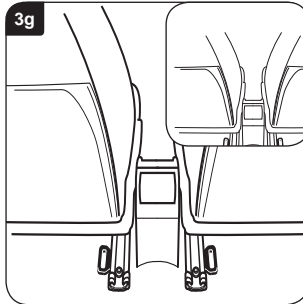
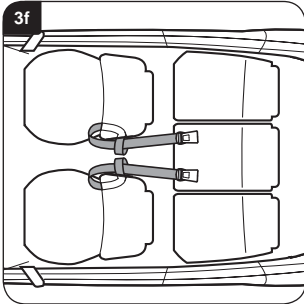

Legen Sie je einen Haltegurt sowohl um den Fahrersitz als auch den Beifahrersitz wie abgebildet in **(Abb. 3f)**.

Wenn Ihr Auto eine Öse an der Gleitschiene des Sitzes besitzt, kann diese alternativ benutzt werden **(Einlage in Abb. 3g)**.

WICHTIG – Montieren Sie die Verankerungsurte nicht mit Gepäckriemen.

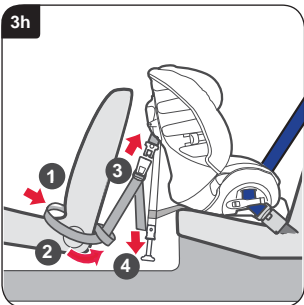

Schlingen Sie die Schleifenenden der Haltegurte um den Vordersitz und zurück wie abgebildet **1 (Abb. 3h)**. Führen Sie die Enden der Haltegurte zur Außenseite des Autositzes und führen Sie diese durch die Schlaufen **2**.

Wenn die Haltegurt-Schloßzungen nach vorn zeigen und die Gurte nicht verdreht sind, rasten Sie das Gurtschloß des Haltegurtes in die Zungen an den Seiten des Kindersitzes ein **3**. Spannen Sie die Haltegurte, indem Sie die losen Enden gleichmäßig herunter ziehen **4**.

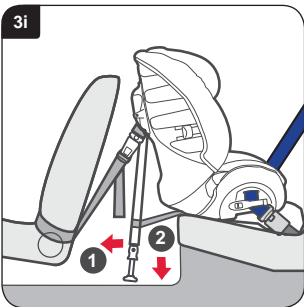

Ziehen Sie das Stützbein so weit wie möglich von der Rückseite des Kindersitzes weg **1 (Abb. 3i)**. Senken Sie das Stützbein bis zum Boden, behalten Sie dabei den korrekten Winkel bei **2**. Verschieben Sie das Stützbein und achten Sie darauf, dass das Stützbein gesichert ist.

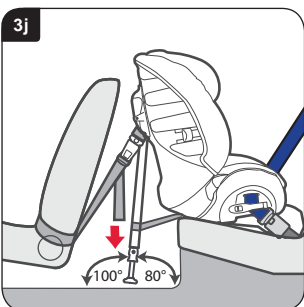

Achten Sie schließlich darauf, dass die Haltegurte ganz angezogen sind, indem Sie die losen Enden herunter ziehen **(Abb. 3j)**. Das Stützbein muss sich auf festen Boden stützen, mit einem Winkel von 100° zur Horizontalen **(Abb. 3j)**. Es darf nicht auf die Klappen von Ablagefächern oder ähnlichem stützen. Benutzen Sie das Winkelmuster auf der letzten Seite dieser Gebrauchsanweisung, um den Winkel des Stützbeins gegen den Boden zu prüfen.

Prüfen Sie, ob der Kindersitz fest montiert ist, indem sie ihn vor und zurück und hin und her bewegen. Ist er lose oder steht das Stützbein nicht im Winkel von 100° zum Boden, müssen Sie ihn erneut montieren, damit er im richtigen Winkel fest sitzt.

Setzen Sie Ihr Kind in den Sitz gemäß **Abb. 5f**.

4. Einbau Ihres Kindersitzes (rückwärts gerichtet) in einen Vordersitz

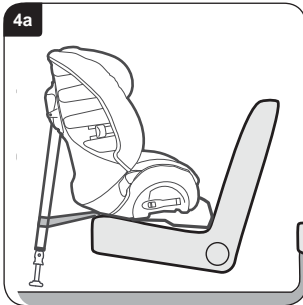

WICHTIG – Der Kindersitz MUSS immer mit einem Becken- und Diagonalgurt verwendet werden (zugelassen gemäß UN-/ECE-Richtlinie Nr. 16 oder entsprechende Normen).

WICHTIG – Verwenden Sie keine anderen Tragpunkte als die in dieser Gebrauchsanleitung beschriebenen und in der Kinderrückhalteeinrichtung gekennzeichneten.

Montieren Sie **KEINESFALLS** einen Kindersitz rückwärts gerichtet auf einem mit Airbag ausgerüsteten Fahrzeugsitz.

Schieben Sie den Vordersitz zurück, um Platz für den Kindersitz zu schaffen, aber nur soweit, dass der dahinter sitzende Fahrgast noch bequem sitzen kann.

Setzen Sie den Kindersitz mit dem Stützbein in der kürzesten Stellung rückwärts gerichtet so auf den Fahrzeugsitz, dass der Abstandskeil gegen die Rückseite des Autositzes liegt (**Abb. 4a**).

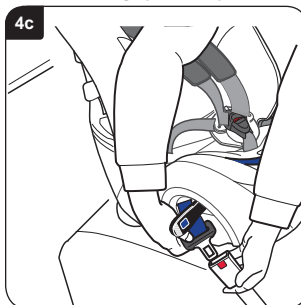
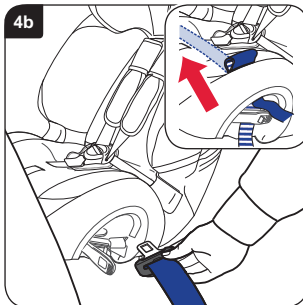

WICHTIG – KEINESFALLS den Kindersitz auf das Armaturenbrett oder an der Windschutzscheibe abstützen.

Öffnen Sie beide Gurtklemmen. Ziehen Sie ausreichend Becken- und Diagonalgurt heraus (**ca. 600-900mm**). Führen Sie den Gurt in den Gurttunnel hinein (**Abb. 4b**). Es gibt zwei Zugangsschlitze im Sitzbezug, um die Einführung des Gurtes durch den Gurttunnel und unter den Sitzbezug zu erleichtern (**Einlage in Abb. 4b**).

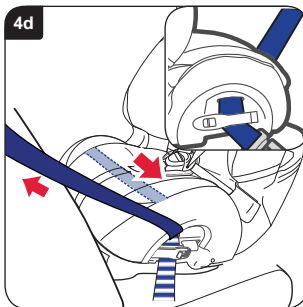



Führen Sie den Sitzgurt durch den Gurttunnel, schließen Sie ihn auf der anderen Seite an und führen Sie die Zunge in das Schloss (**Abb. 4c**).

Ziehen Sie den lockeren Sitzgurt durch den Kindersitz, um sicherzustellen, dass der Sitzgurt nicht verdreht ist. Wenn der Gurt straff ist, schließen Sie die Gurtklemme auf der Seite des Gurtverschlusses und achten Sie darauf, dass die Becken- und Diagonalgurte damit gesichert sind (**Einlage in Abb. 4d**).

Schließen Sie das Gurtschloss auf der anderen Seite und achten Sie darauf, dass nur der Beckengurt dadurch gesichert ist (**Abb. 4d**).

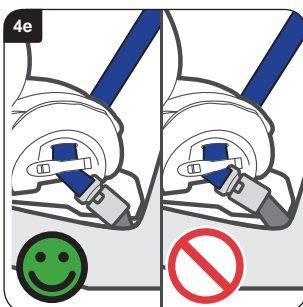
Achten Sie darauf, dass beide Gurtklemmen eingerastet sind.



Liegt das Gurtschloss nun in der Position, die mit einem  als falsch markiert ist, und kann der Sitz nicht korrekt befestigt werden (**Abb. 4e**), versuchen Sie es an einem anderen Sitz im Auto.

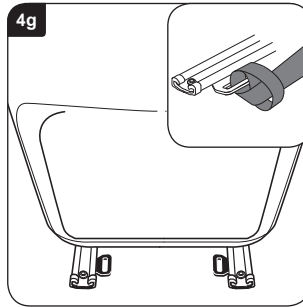
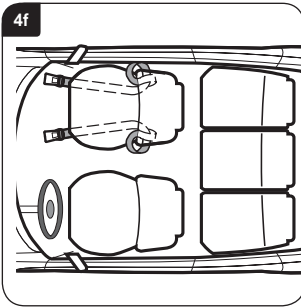

Legen Sie den Haltegurt um den Beifahrersitz wie abgebildet in **(Abb. 4f)**.

Wenn Ihr Auto eine Öse an der Gleitschiene des Sitzes besitzt, kann diese alternativ benutzt werden **(Einlage in Abb. 4g)**.

WICHTIG – Montieren Sie die Haltegurte nicht mit Gepäckriemen.

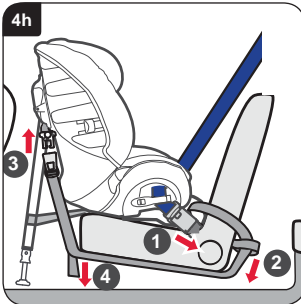

Schlingen Sie die Schlaufenenden der Haltegurte um den Vordersitz und zurück wie abgebildet **1 (Abb. 4h)**. Führen Sie die Enden der Haltegurte zur Außenseite des Fahrzeugsitz und führen Sie sie durch die Schlaufen **2**.

Führen Sie die Spannenden unter den Sitz. Wenn die Haltegurt-Schloßzungen nach vorn zeigen und die Gurte nicht verdreht sind, rasten Sie das Gurtschloss des Haltegurtes in die Zungen an den Seiten des Kindersitzes ein **3**. Spannen Sie die Haltegurte, indem Sie die losen Enden gleichmäßig herunter ziehen **4**.

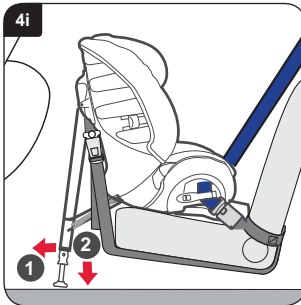

Ziehen Sie das Stützbein so weit wie möglich von der Rückseite des Kindersitzes weg **1 (Abb. 4i)**. Senken Sie das Stützbein bis zum Boden, behalten Sie dabei den korrekten Winkel bei **2**. Verschieben Sie das Stützbein und achten Sie darauf, dass das Stützbein gesichert ist.

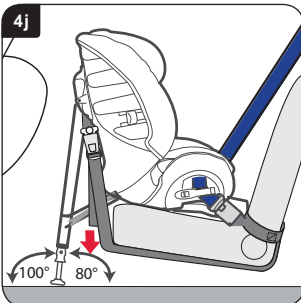

Achten Sie schließlich darauf, dass die Haltegurte ganz angezogen sind, indem Sie die losen Enden herunter ziehen **(Abb. 4j)**. Das Stützbein muss sich auf festen Boden stützen und nicht auf die Klappen von Ablagefächern oder ähnlichem, und zwar mit einem Winkel von 100° zur Horizontalen **(Abb. 4j)**. Benutzen Sie den Winkelmesser auf der letzten Seite dieser Gebrauchsanleitung, um den Winkel des Stützbeins gegen den Boden zu prüfen.

Prüfen Sie, ob der Kindersitz fest montiert ist, indem Sie ihn vor und zurück und hin und her bewegen. Ist er lose oder steht das Stützbein nicht im Winkel von 100° zum Boden, müssen Sie ihn erneut montieren, damit er im richtigen Winkel fest sitzt.

Setzen Sie Ihr Kind in den Sitz gemäß **Abb. 5f**.

5. Einbau Ihres Kindersitzes (vorwärts gerichtet) mit Sitzgurten

9-18 kg Gruppe 1 (ca. 9 Monate – 4 Jahre)

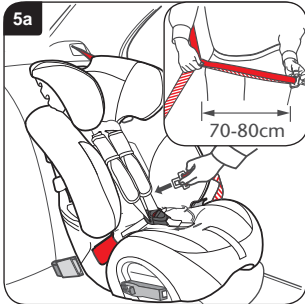

WICHTIG – Der Kindersitz MUSS immer mit einem Becken- und Diagonalgurt verwendet werden (zugelassen gemäß UN-/ECE-Richtlinie Nr. 16 oder entsprechende Normen).

WICHTIG – Verwenden Sie keine anderen Tragpunkte als die in dieser Gebrauchsanleitung beschriebenen und in der Kinderrückhalteeinrichtung gekennzeichneten.

Verstauen Sie das Stützbein in dem dafür vorgesehenen Stauraum.

Setzen Sie den Kindersitz vorwärts gerichtet in Ihr Auto ein. Für einen einfacheren Zugang zum Kindersitz drehen Sie diesen zu sich. Halten Sie Becken- und Diagonalgurt zusammen und ziehen Sie den Sitzgurt heraus, wie gezeigt (**Einlage in Abb. 5a**).

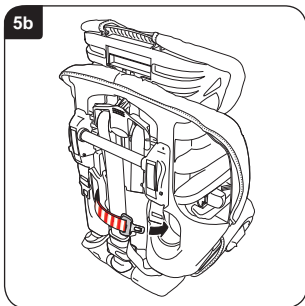

WICHTIG – Der Gurt darf sich niemals verdrehen.

Ziehen Sie den Sicherheitsgurt um die Vorderseite des Kindersitzes durch den ersten Leitschlitz zur Rückseite des Sitzes am abgebildeten Punkt (**Abb. 5a**).

WICHTIG – Benutzen Sie nicht die rote Diagonalführung auf der Kopfstütze. Nehmen Sie den Gurt und führen Sie ihn durch den zweiten Führungsschlitz (**Abb. 5b**).

Praktischer Tipp – Wenn der Gurt zu kurz ist, müssen Sie vielleicht vor der Montage den Diagonalgurt hinter die Kopfstütze ziehen.

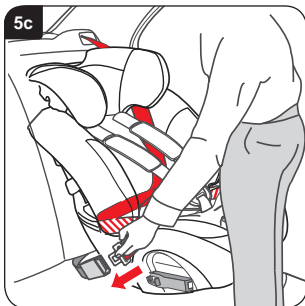

Ziehen Sie den losen Autositzgurt zur Vorderseite des Kindersitzes und befestigen Sie den Sitzgurt im Verschluss (**Abb. 5c**).

Achten Sie darauf, dass der Sitzgurt nicht verdreht ist und dass der Beckengurt über beide roten Beckengurtführungen läuft. Achten Sie darauf, dass der Diagonalgurt in der Rückseite der Kindersitzschale hinter der Kopfstütze liegt.

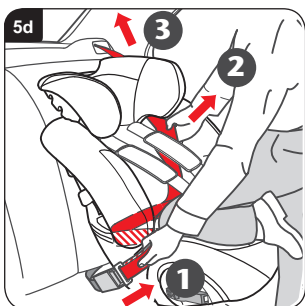

Drücken Sie den Kindersitz mit Ihrem ganzen Körpergewicht in Ihren Fahrzeugsitz und befestigen Sie ihn in folgender Reihenfolge.

Ziehen und halten Sie den Diagonalgurt **1** in Position **2**, um lose Stellen zu beseitigen und ziehen Sie den Gurt, um ihn zu spannen **3** (**Abb. 5d**).

Prüfen Sie den Sitz, indem Sie fest am Gurt ziehen. Er sollte sich nur wenig oder gar nicht bewegen lassen. Wenn der Kindersitz noch lose ist, müssen Sie die Befestigungsfolge wiederholen.



5e

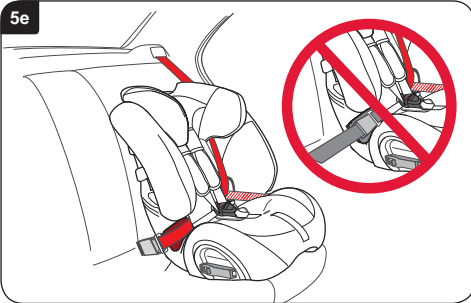

WICHTIG – Prüfen Sie die Lage des Gurtverschlusses und achten Sie darauf, dass der Gurt, **NICHT** der Gurtverschluss den Kindersitz in Position hält (**Abb. 5e**).

Wenn der Gurtverschluss Ihres Sitzes nicht richtig sitzt, versuchen Sie eine andere Sitzposition.

Im Zweifelsfall wenden Sie sich an den Kundendienst unter **Tel.: +49 (0) 731-93 45-199** oder per E-Mail an **service.de@britax.com** oder besuchen Sie **www.britax-roemer.de**.

5f



Setzen Sie Ihr Kind in den Kindersitz und legen Sie den Gurt an. Achten Sie darauf, dass der Gurt nicht verdreht ist. Ziehen Sie den Gurt an, indem Sie den Verstellriemen nach vorn ziehen.

WICHTIG – Der Beckengurt soll möglichst weit vorn und möglichst niedrig über dem Becken des Kindes liegen.

Achten Sie schließlich darauf, dass die Brustpolster auf die Brust Ihres Kindes herunter gezogen sind (**Abb. 5f**).

6. Einbau Ihres Kindersitzes (vorwärts gerichtet) mit Sitzgurten für Erwachsene

15-25 kg Gruppe 2 (ca. 4-6 Jahre)

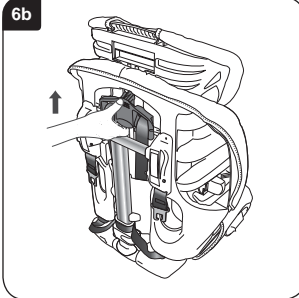
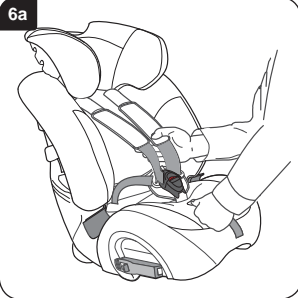

Anpassen des Kindersitzes

Zum Abnehmen des Gurtes am Kindersitz stellen Sie den Kindersitz auf den Boden.

Drücken Sie die Verstelltaste und ziehen Sie gleichzeitig **BEIDE** Schultergurte so weit wie möglich nach vorn (**Abb. 6a**).

Drehen Sie den Sitz herum. Heben Sie den Gurtversteller an der Rückseite des Sitzes und schieben Sie ihn herauf, bis die Schultergurtschlitzlöcher in der Kopfstütze in der obersten Position sind. (**Abb. 6b**).

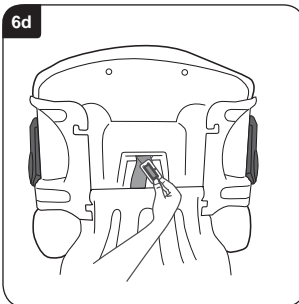
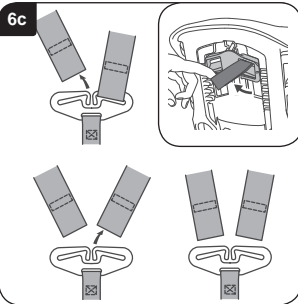

Haken Sie beide Schultergurte aus dem Bügel an der Rückseite des Kindersitzes aus (**Abb. 6c**), legen Sie den Bügel auf den unteren Teil der Schale **1** (**Abb. 6g**).

Nehmen Sie die Brustpolster von den Brustpolsterbefestigungen ab (**Einlage in Abb. 6c**). Ziehen Sie beide Schultergurte und die Brustpolster zur Vorderseite des Sitzes durch und nehmen Sie die Brustpolster von den Schultergurten ab.

Schieben Sie die Metallplatte, mit der das Gurtschloss an der Sitzschale befestigt ist, hochkant durch den Gurtschlitz (**Abb. 6d**).

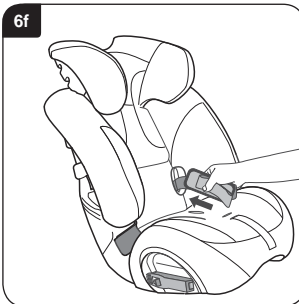
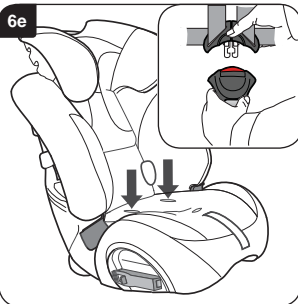

Stellen Sie den Kindersitz aufrecht und lösen Sie den Gurt vom Schloss (**Einlage in Abb. 6e**). Drücken Sie die Gurtbügel und Schlangungen unter dem Bezug durch die Beckengurtlöcher (**Abb. 6e**).

Bringen Sie die Schnalle, Gurtbänder und Brustpolster in die elastischen Ablagegeurte (**Abb. 6f**). Fädeln Sie die Verstellgurte durch die Aussparung im Bezug.

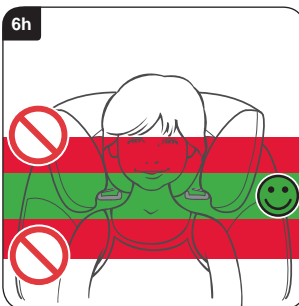
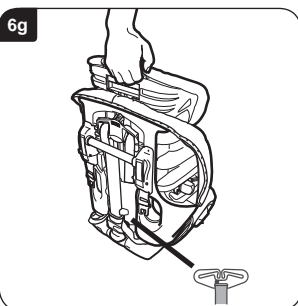

Stützen Sie den Sitz ab und klemmen Sie den Kopfstützen-Versteller an die Rückseite der Kopfstütze (**Abb. 6g**).

Prüfen Sie, ob die Brustpolster abgenommen sind, wie in (**Abb. 6c**) oben dargestellt.

Heben Sie die Kopfstütze soweit an bis der Kopf mittig positioniert ist (**Abb. 6h**). Wenn die Kopfstütze in der richtigen Position ist, lassen Sie den Kopfstützen-Versteller los und prüfen Sie, dass die Kopfstütze eingerastet ist.

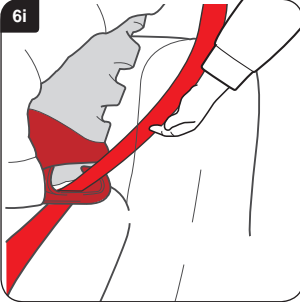

Einbau des Kindersitzes

WICHTIG – Der Kindersitz MUSS immer mit einem Becken- und Diagonalgurt verwendet werden (zugelassen gemäß UN-/ECE-Richtlinie Nr. 16 oder entsprechende Normen).

WICHTIG – Verwenden Sie keine anderen Tragpunkte als die in dieser Gebrauchsanleitung beschriebenen und in der Kinderrückhalteeinrichtung gekennzeichneten.

Setzen Sie den Kindersitz vorwärts gerichtet in ihr Auto ein.

Führen Sie den diagonalen Teil des Sitzgurtes durch die dunkelrote obere Gurtführung auf die **ANDERE** Seite des Gurtschlusses (**Abb. 6i**).

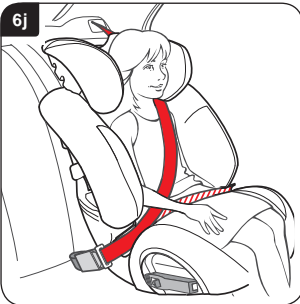

Ziehen Sie den Sitzgurt quer über das Kind und befestigen Sie ihn (**Abb. 6j**). Der Schoßteil sollte auf den roten Schoßgurtführungen auf beiden Seiten des Kindersitzes liegen. Achten Sie darauf, dass der Gurt nicht verdreht und nicht locker ist.

WICHTIG – Der Beckengurt soll möglichst weit vorn und möglichst niedrig über dem Becken des Kindes liegen.

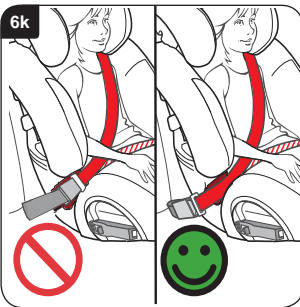

WICHTIG – Prüfen Sie die Lage des Sitzgurtschlusses und achten Sie darauf, dass es nicht um den Kindersitz herum auf die rote Beckengurtführung gezogen ist (**Abb. 6k**).

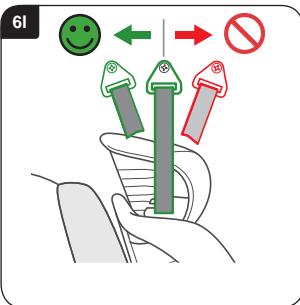

Prüfen Sie die Lage des oberen Sitzgurtverankerungspunktes in Ihrem Fahrzeug (**Abb. 6l**). Wenn dieser Verankerungspunkt vor dem Kindersitz liegt, sollte er nicht benutzt werden. Versuchen Sie eine andere Stelle im Fahrzeug.



Veillez suivre attentivement cette notice d'utilisation SVP. En installant ce siège d'enfant correctement et en attachant votre enfant comme décrit ci-dessous, vous diminuez considérablement le risque de blessure grave de votre enfant et d'autres passagers en cas d'accident.

Veillez étudier attentivement cette notice, AVANT d'installer le siège d'enfant dans la voiture.

Le contrôle des affaires commerciales du comté de Hampshire (GB) et la société Britax conseillent de ne pas acheter des sièges d'enfant d'occasion et ne pas mettre en vente de tels sièges. Veuillez éliminer votre siège d'enfant usagé en respectant les directives de la protection de l'environnement. Ne le revendez pas et ne le donnez pas au tiers.

En cas d'accident, le siège d'enfant et les ceintures de sécurité doivent être remplacés. Même si ces pièces semblent encore être en bon état, il est fort probable qu'elles ne remplissent plus leur rôle en cas d'un nouvel accident.

Aucun siège d'enfant ne peut retenir prisonnier votre enfant

Bien que les ceintures de sécurité soient conformes à la norme européenne ECE R44, leur construction ne peut offrir la sécurité absolue. Pour cette raison, il est important que la ceinture soit réglée et correctement mise et que l'enfant la garde pendant tous les trajets en voiture.

Entretien de votre siège d'enfant

Des aliments ou des boissons renversées risquent de dégrader le fonctionnement des boucles de ceintures. Ils peuvent empêcher leur fermeture correcte. Dans ce cas, nettoyez les boucles à l'eau chaude (**figures. A et B**).

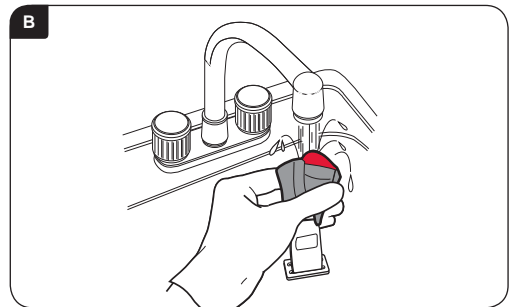
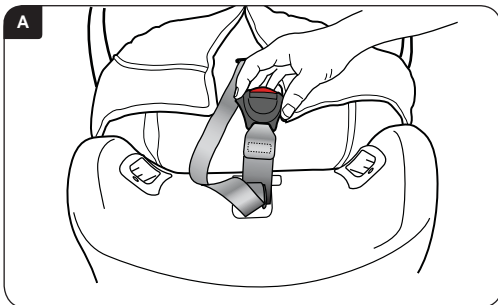

Nettoyage de la housse

Pour le lavage de la housse, veuillez vous conformer aux directives de l'étiquette.

NE PAS sécher la housse à la machine, mais l'essorer et la faire sécher à l'air libre.

Nettoyage des ceintures et de la coque.

Les nettoyer à l'eau chaude avec une éponge et un peu de savon

Pendant le nettoyage, **NE PAS** démonter les ceintures ou d'autres pièces du siège d'enfant.

Ne pas utiliser des solvants, d'agents chimiques, ni des produits de nettoyage liquides; ils risquent d'attaquer les ceintures et le siège.

Ne jamais graisser ou huiler les éléments du siège.

Enlever et remettre la housse

Appuyez sur la touche permettant le réglage de la longueur de ceinture et tirez **LES DEUX** bretelles vers l'avant le plus loin possible; les ceintures se trouvent sous les rembourrages du thorax.

Tirez sur l'arceau en dessous du siège et décrochez les deux bretelles.



Tirez la housse du bord supérieur du siège et amenez les ceintures à la face avant du siège (**voir la figure 6c**). Ouvrez la fermeture et sortez le coussin de rembourrage en défaisant le crochet et le ruban à œillet. Retirez les rembourrages du thorax des bretelles. Enlevez délicatement la housse du siège en détendant les bretelles, la boucle des ceintures et la sangle d'ajustage à travers les fentes de la housse.

Une fois nettoyé, la housse est remise en place dans l'ordre inverse.

Veillez à ne pas monter les ceintures à l'envers.

IMPORTANT – La housse et le rembourrage thorax sont des éléments de sécurité. **NE JAMAIS** utiliser le siège d'enfant sans avoir remis ces pièces en place. Ne risquez pas la sécurité de votre enfant en utilisant une housse de rechange d'un autre fabricant. L'inadaptation d'une autre housse pourrait dégrader la sécurité de votre enfant.

Les housses de rechange sont disponibles chez votre revendeur local Britax ou contactez le service-client Britax-RÖMER au **+49 (0) 731-93 45-199**.

Garantie

Tous les produits Britax-Römer sont consciencieusement construits, fabriqués, contrôlés et testés. Si, dans les 12 mois après l'achat, vous deviez constater un défaut sur ce produit, veuillez le rapporter au point de vente accompagné de votre justificatif d'achat. Après avoir examiné le produit, nous le réparerons ou le remplacerons par un produit identique ou équivalent.

Nous recommandons de joindre la quittance d'achat ou la facture à la notice d'utilisation et de conserver ces documents dans le casier prévu à cet effet dans le siège.

La garantie Britax-Römer ne couvre pas les dommages dus au mauvais usage ou à la négligence.

La garantie ne couvre que les sièges d'enfant de première main.

La garantie n'entame pas vos droits légaux.

En cas de doute veuillez tenir compte du fait

qu'un siège auto pour enfant ne peut convenir à tous types de voiture. Pour savoir si ce siège d'enfant convient à votre voiture, consultez notre site Internet www.britax-roemer ou demandez conseil à notre SAV au **+49 (0) 731-93 45-199**. Vous pouvez également nous demander conseil par e-mail au service.de@britax.com.

Avertissement

9-25 kg Groupe 1-2 (env. 9 mois – 6 ans)



ATTENTION !

Ne montez **JAMAIS** le siège d'enfant dirigé vers l'arrière sur un siège de voiture comportant un airbag.

Ne montez **JAMAIS** le siège d'enfant dirigé vers l'avant sur un siège de voiture comportant un airbag sans avoir demandé au constructeur, si cette position d'utilisation du siège d'enfant est autorisée sur ce siège de voiture.

Ne montez **JAMAIS** le siège d'enfant sur un siège de voiture dirigé vers l'arrière ou monté perpendiculairement au sens de la marche.

Ne mettez pas de rehausse, ni coussin, couverture ou manteaux sous le siège d'enfant. En cas de choc violent, les bretelles du siège d'enfant et les ceintures de la voiture ne pourraient pas offrir la sécurité maximale à votre enfant.

NE PAS utiliser le siège d'enfant à votre domicile. Il n'a pas été construit pour l'usage domestique et ne doit être utilisé qu'en voiture.

Ne tentez pas de démonter, ni de modifier votre siège d'enfant et ne modifiez pas ses bretelles, ni les ceintures de sécurité de votre voiture. L'homologation du siège n'est valable que si son installation dans le véhicule est effectuée conformément à cette notice d'utilisation.

Vous ne devez **PAS MODIFIER** votre siège d'enfant, toute modification doit être réalisée par le fabricant du siège.

Ne laissez **JAMAIS** même pas un bref instant, votre enfant sans surveillance dans la voiture.

NE déposez PAS d'objets lourds, livres ou bagages en vrac sous la lunette arrière. Si vous transportez des objets dans l'habitacle, vous devez les attacher afin qu'ils ne puissent se détacher et causer des blessures en cas de freinage d'urgence. Ceci vaut notamment pour les objets lourds transportés dans l'habitacle.

Si votre voiture familiale comporte des sièges inutilisés et rabattus, veillez à leur crantage correct ! Un siège inutilisé et non sécurisé risque de blesser votre enfant en cas de freinage violent.

N'autorisez pas votre enfant à jouer avec le siège d'enfant ou à modifier ses réglages.

Conservez ce mode d'emploi à un endroit facile à atteindre.

Couvrez le siège d'enfant si vous devez garer la voiture en plein soleil estival. Les pièces métalliques chauffées par le soleil risquent d'être très chaudes et le tissu de la housse pourrait jaunir.

Assurez-vous, que votre siège d'enfant ne risque pas d'être coincé par un siège rabattable ou la porte de la voiture.

Assurez-vous, que le réglage des bretelles correspond aux vêtements de votre enfant – si le réglage a été effectué pour vêtements d'hivers, il doit être resserré lorsque l'enfant porte des vêtements d'été.

En cas de non-utilisation **stockez votre siège d'enfant en lieu sûr** Ne posez pas d'objets lourds sur le siège d'enfant et éloignez-le des radiateurs et de l'ensoleillement direct.

Fixez toujours le siège d'enfant, même s'il n'est pas occupé par l'enfant.

Veillez à ce que tous les passagers mettent leurs ceintures de sécurité.

Bien que Britax-Römer tienn compte du fait que les sièges d'enfants entrent en contact avec les sièges du véhicule, la société ne pourrait être rendu responsable des dégradations de la voiture par les sièges d'enfants.

Important :

Siège d'enfant dirigé vers l'arrière

Le siège d'enfant DOIT toujours être utilisé avec une ceinture de sécurité à trois points de fixation (homologation UN-/ECE-directive n° 16 ou norme équivalente).

Siège d'enfant dirigé vers avant

Le siège d'enfant DOIT toujours être utilisé avec une ceinture de sécurité à trois points de fixation (homologation UN-/ECE-directive n° 16 ou norme équivalente).

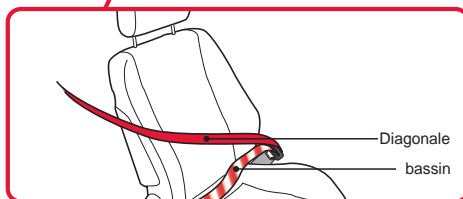
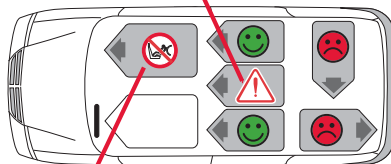
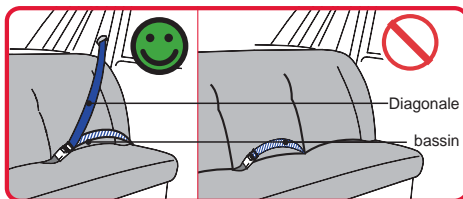

Introduction à votre nouveau siège d'enfant

9-25 kg Groupe 1-2 (env. 9 mois – 6 ans)



1. housse du siège
2. casier pour mode d'emploi (derrière la housse)
3. boucle de ceinture
4. fixages de caoutchouc
5. coussin de confort
6. étiquette d'instruction
7. guidage pour sangle sous-abdominale (siège d'enfant dirigé vers l'avant)
8. loquet de fermeture
9. tiroir pour tunnel de ceinture (siège d'enfant dirigé vers l'arrière)
10. touche de réglage pour longueur de ceinture
11. ruban modificateur de longueur ceinture
12. arceau entre-jambes
13. ceinture
14. rembourrage thorax
15. guidage supérieur de ceinture (15-25 kg, siège dirigé vers l'avant)
16. housse d'appui-tête
17. appui-tête réglable
18. réglage hauteur d'appui-tête (15-25 kg, dirigé vers l'avant)
19. passage de ceinture
20. sangle à ceinture
21. protection de ceinture
22. bride et rangement de béquille
23. déverrouillage béquille
24. béquille
25. bride (sous de siège)
26. pied plat à pivot – (pour siège d'enfant dirigé vers l'arrière)
27. support béquille
28. languette de boucle de ceinture
29. fente de guidage ceinture (siège d'enfant dirigé vers l'avant)
30. modification de la largeur
31. réglage hauteur d'épaule / appui-tête (pièce pour modification de bretelles)
32. bretelles

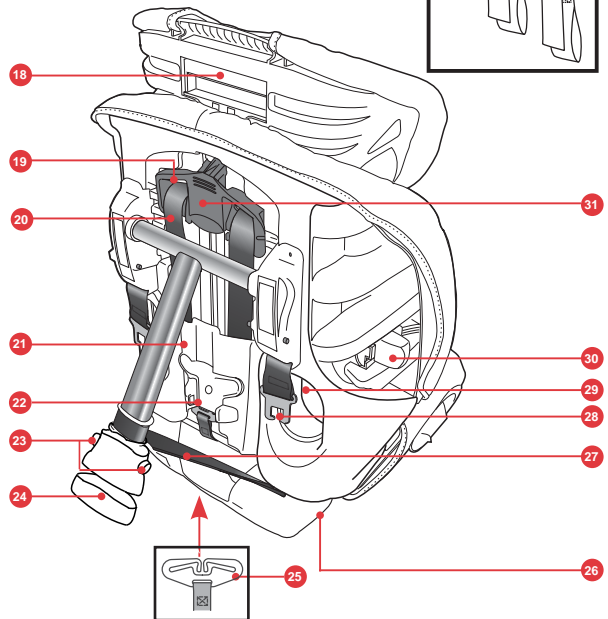
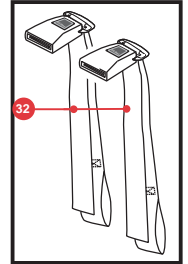
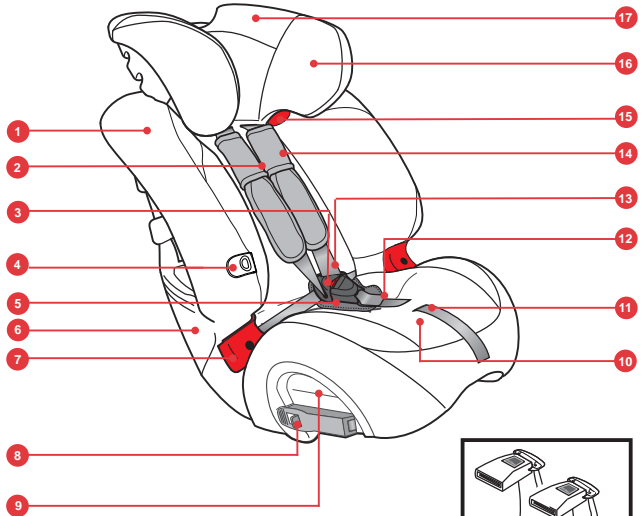

1. Réglage du siège d'enfant

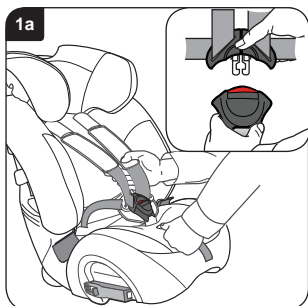

Mettez le siège d'enfant par terre.

Appuyez sur la touche de réglage et tirez les deux bretelles **même temps** vers l'avant, le plus loin possible (**figure 1a**).

Détachez la ceinture de la boucle (**petite image dans figure 1a**)

Pour éviter le retournement des ceintures, mettez-les sur les parties latérales du siège en glissant les languettes de la boucle dans les supports élastiques.

Posez l'enfant dans le siège, mettez-lui les bretelles et fermez la boucle.

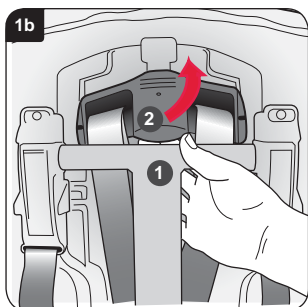

A l'arrière du siège d'enfant, enlevez la partie supérieure de la béquille **1** (**figure 1b**).

Soulevez la poignée de réglage de longueur de ceinture et manœuvrez-le vers le haut ou le bas **2** pour que les passages de bretelles (dans l'appui-tête) soient juste au dessus des épaules de l'enfant.

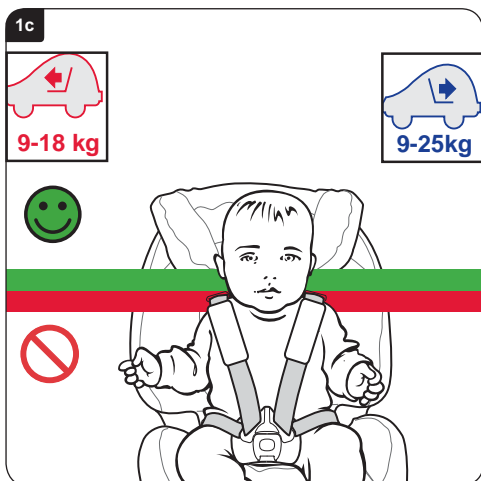

Arrivé à la bonne hauteur, relâchez la poignée de réglage et vérifiez que l'appui-tête est bien cranté dans cette position.

Si vous avez atteint l'extrémité supérieure des passages de bretelles, votre enfant peut utiliser ce siège jusqu'à ce que ses yeux soient au niveau du bord supérieur du siège ou jusqu'à ce que son poids dépasse :

Orienté vers l'arrière :25 kg

Orienté vers l'avant 18 kg

Pensez à utiliser le réglage de la largeur du siège d'enfant (voir la page précédente) pour l'adapter à la taille de votre enfant.



2. Montage du siège d'enfant (dirigé vers l'arrière) sur un siège au fond du véhicule

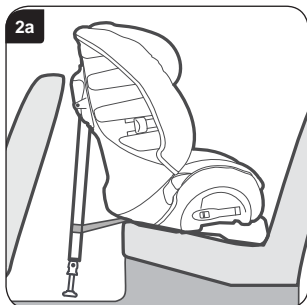

IMPORTANT – Le siège d'enfant DOIT toujours être utilisé avec une ceinture de sécurité à trois points de fixation (homologation UN-/ECE-directive n° 16 ou norme équivalente).

IMPORTANT – N'utilisez pas d'autres points de fixation que ceux indiqués dans le mode d'emploi et marqués également sur le siège.

Ne montez **EN AUCUN CAS** le siège d'enfant dirigé vers l'arrière sur un siège de voiture comportant un airbag.

Béquille dans la position la plus courte, posez le siège d'enfant dirigé vers l'arrière sur le siège de voiture pour que le pied plat à pivot s'appuie sur le dossier du siège de voiture. La distance entre siège d'enfant et siège de voiture doit être inférieure ou égale à 10 mm (**figure 2a**).

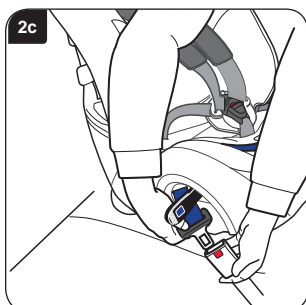
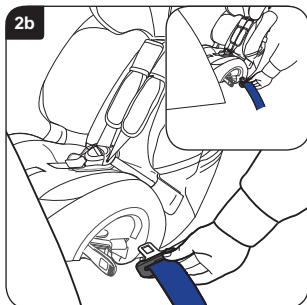

Le siège d'enfant peut être en contact avec le dossier du siège avant de la voiture, mais il ne doit pas appuyer dessus. Si le siège d'enfant appuie sur le dossier du siège avant, déplacez celui-ci vers l'avant, mais sans le rendre inconfortable pour le conducteur ou le passager. Dans l'impossibilité, recherchez une autre position pour le siège d'enfant.

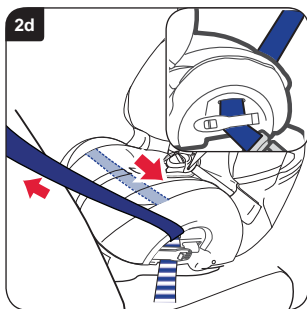

Ouvrir les deux fermetures. Tirez suffisamment de sangle diagonale et sous-abdominale (**env. 600-900mm**). Passez la sangle dans le guide de boucle du côté opposé de la boucle et dans le tunnel (**figure 2b**). Pour faciliter le passage de la sangle dans le tunnel, la housse du siège comporte deux fentes (**petite image dans la figure 2b**).

Passez la ceinture dans le tunnel à sangle, fixez-la de l'autre côté et mettez la languette de la sangle dans la boucle (**figure 2c**).

Passez la ceinture de sécurité libre dans le siège d'enfant pour s'assurer qu'il n'est pas retourné. Tendez la ceinture, fermez la boucle du côté de la fermeture de la sangle et veillez à ce que les ceintures sous-abdominales et diagonales soient ainsi serrées (**petite image dans la figure 2d**).

Fermez la boucle de la ceinture de l'autre côté et veillez à ce que seulement la ceinture sous-abdominale soit serrée à l'aide de cette manœuvre (**figure 2d**).

Veillez à ce que les deux boucles de ceinture soient correctement verrouillées.

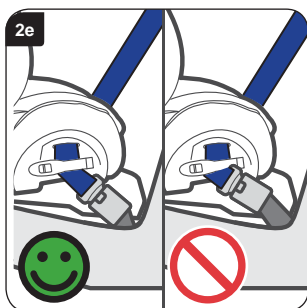

Si la boucle se trouvait dans une position incorrecte, marquée par  signifiant que le montage du siège est incorrect (**figure 2e**), démontez tout et essayez le montage sur un autre siège de voiture.

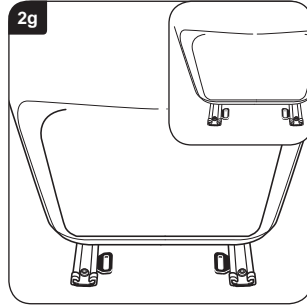
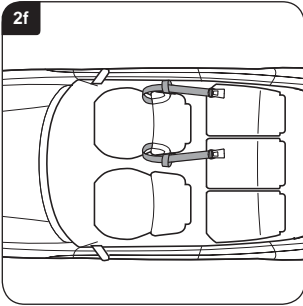

Mettez les sangles de fixation autour du siège avant de la voiture (**figure 2f**)

Si la glissière de votre siège de voiture est équipée d'un œillet de fixation, attachez les sangles sur cet œillet (**petite image de figure 2g**).

Important – Ne montez pas les sangles de fixation à l'aide de courroies à bagage.

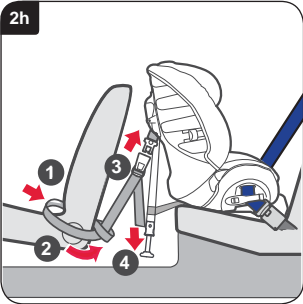

Mettez les passants des sangles de fixation autour du siège voiture avant **1** (**figure 2h**) Menez les extrémités des sangles de fixation vers l'extérieur du siège de voiture et passez les dans les passants **2**.

Faites cranter la boucle de la sangle de fixation dans les languettes latérales du siège d'enfant à condition que les arceaux de la béquille soient dirigés vers l'avant et que les ceintures ne soient pas retournées. **3** Tendez les sangles de fixation en tirant uniformément sur les bouts libres **4**.

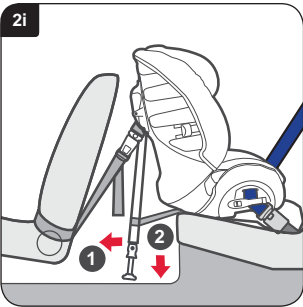

Écartez la béquille au maximum du dos du siège d'enfant **1** (**figure 2i**). Tout en conservant l'angle correct, abaissez la béquille pour qu'elle touche le sol **2**. Déplacez la béquille en veillant à sa sécurisation.

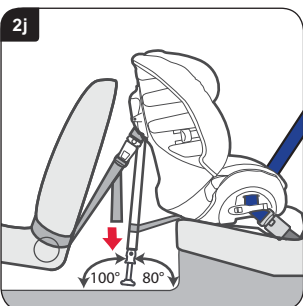

Veillez finalement à ce que les sangles de fixation soient bien tendues en tirant sur les bouts libres (**figure 2j**). La béquille doit fermement appuyer au sol et non pas sur des volets de vide-poches ou similaire. L'angle entre béquille et sol doit être de 100° (**figure 2j**). Contrôlez l'angle à l'aide du rapporteur à la dernière page de cette notice.

Contrôle la solidité de la fixation du siège d'enfant en le bougeant dans toutes les directions. Si le siège d'enfant bouge et/ou si l'angle de la béquille n'est pas de 100°, recommencez le montage.

Asseyez votre enfant dans le siège (**figure 5f**).

3. Montage du siège d'enfant (dirigé vers l'arrière) sur un siège central au fond du véhicule

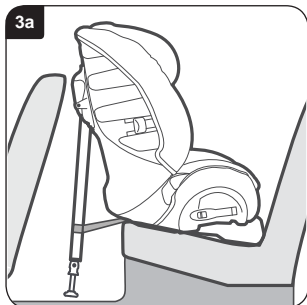

IMPORTANT – Le siège d'enfant DOIT toujours être utilisé avec une ceinture de sécurité à trois points de fixation (homologation UN-/ECE-directive n° 16 ou norme équivalente).

IMPORTANT – N'utilisez pas d'autres points de fixation que ceux indiqués dans le mode d'emploi et marqués également sur le siège.

Ne montez **EN AUCUN CAS** le siège d'enfant dirigé vers l'arrière sur un siège de voiture comportant un airbag.

Mettez la béquille à sa longueur minimale et posez le siège d'enfant dirigé vers l'arrière au centre entre les sièges conducteur et passager, c'est-à-dire le pied plat à pivot adossé au dossier du siège avant (**figure 3a**).

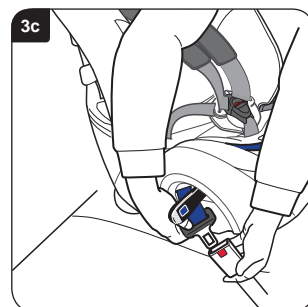
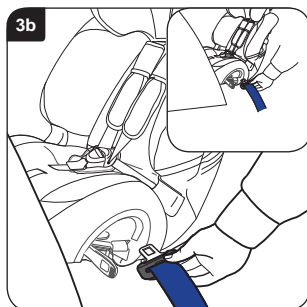

Ouvrir les deux fermetures. Tirez suffisamment de sangle diagonale et sous-abdominale (**env. 600-900 mm**). Passez la sangle dans le guide de boucle du côté opposé de la boucle et dans le tunnel (**figure 3b**). Pour faciliter le passage de la sangle dans le tunnel, la housse du siège comporte deux fentes (**petite image dans la figure 3b**).

Passez la ceinture dans le tunnel à sangle, fixez-la de l'autre côté et mettez la languette de la sangle dans la boucle (**figure 3c**).

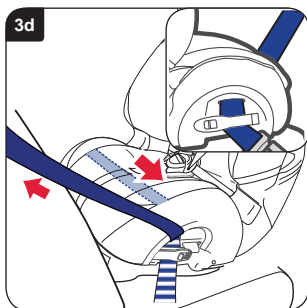

Passez la ceinture de sécurité libre dans le siège d'enfant pour s'assurer qu'il n'est pas retourné. Tendez la ceinture, fermez la boucle du côté de la fermeture de la sangle et veillez à ce que les ceintures sous-abdominales et diagonales soient ainsi sécurisées (**petite image dans la figure 3d**).

Fermez la boucle de la ceinture de l'autre côté et veillez à ce que la ceinture sous-abdominale soit la seule à être serrée à l'aide de cette manœuvre (**figure 3d**).

Veillez à ce que les deux boucles de ceinture soient correctement verrouillées.

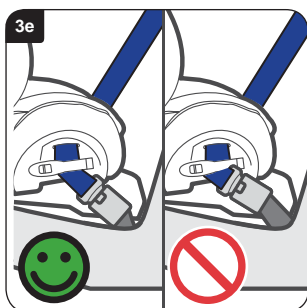

Si la boucle se trouvait dans une position incorrecte, marquée par  signifiant que le montage du siège est incorrect (**figure 3e**), démontez tout et essayez le montage sur un autre siège de voiture.

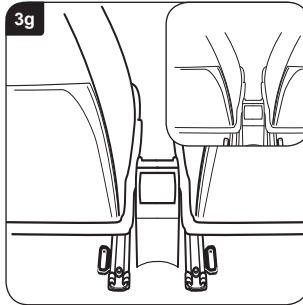
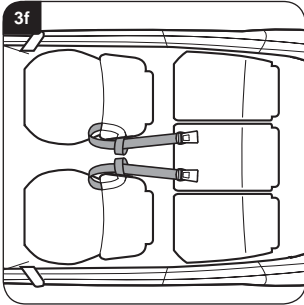

Mettez les sangles de fixation autour des sièges conducteur et passager **(figure 3f)**

Si la glissière de vos sièges de voiture sont équipées d'œillets de fixation, attachez les sangles à ces œillets **(petite image dans figure 3g)**.

Important – Ne montez pas les sangles de fixation à l'aide de courroies à bagage.

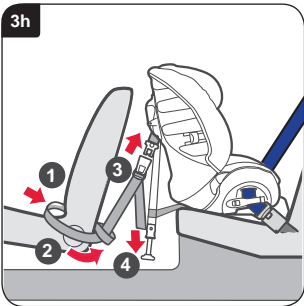

Mettez les passants des sangles de fixation autour du siège voiture avant **1 (figure 3h)**. Menez les extrémités des sangles de fixation vers l'extérieur du siège de voiture et passez les dans les passants **2**.

Faites cranter la boucle de la sangle de fixation dans les languettes latérales du siège d'enfant à condition que les arceaux de la béquille soient dirigés vers l'avant et que les ceintures ne soient pas retournées. **3** Tendez les sangles de fixation en tirant uniformément sur les bouts libres **4**.

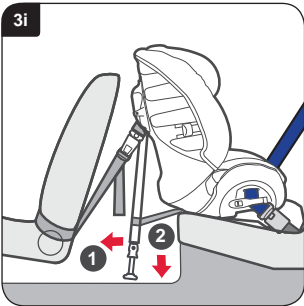

Écartez la béquille au maximum du dos du siège d'enfant **1 (figure 3i)**. Tout en conservant l'angle correct, abaissez la béquille pour quelle touche le sol **2**. Déplacez la béquille en veillant à sa sécurisation.

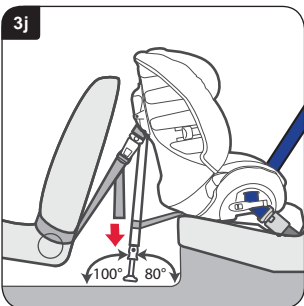

Veillez finalement à ce que les sangles de fixation soient bien tendues en tirant sur les bouts libres **(figure 3j)**. La béquille doit fermement appuyer au sol et non pas sur des volets de vide-poches ou similaire. L'angle entre béquille et sol doit être de 100° **(figure 2j)**. Contrôlez l'angle à l'aide du rapporteur à la dernière page de cette notice.

Contrôlez la solidité de la fixation du siège d'enfant en le bougeant dans toutes les directions. Si le siège d'enfant bouge et/ou si l'angle de la béquille n'est pas de 100°, recommencez le montage.

Asseyez votre enfant dans le siège **(figure 5f)**.

4. Montage du siège d'enfant (dirigé vers l'arrière) sur un siège avant

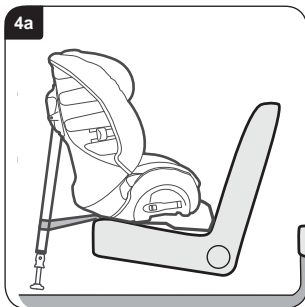

IMPORTANT – Le siège d'enfant DOIT toujours être utilisé avec une ceinture de sécurité à trois points de fixation (homologation UN-/ECE-directive n° 16 ou norme équivalente).

IMPORTANT – N'utilisez pas d'autres points de fixation que ceux indiqués dans le mode d'emploi et marqués également sur le siège.

Ne montez **EN AUCUN CAS** le siège d'enfant dirigé vers l'arrière sur un siège de voiture comportant un airbag.

Pour créer de la place pour le siège d'enfant, poussez le siège avant vers l'arrière, mais sans coincer toutefois un éventuel passager sur le siège ou la banquette arrière.

Béquille dans la position la plus courte, posez le siège d'enfant dirigé vers l'arrière sur le siège de voiture pour que le pied plat à pivot appuie sur le dossier du siège voiture (**figure 4a**).

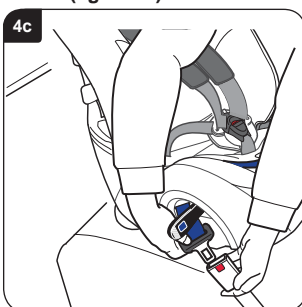
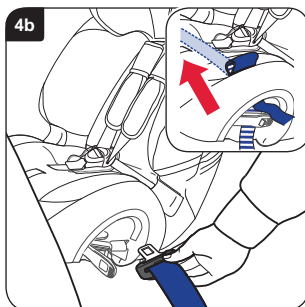

IMPORTANT – EN AUCUN CAS le siège d'enfant doit appuyer sur la planche de bord, ni sur le pare-brise.

Ouvrir les deux fermetures. Tirez suffisamment de sangle diagonale et sous-abdominale (**env. 600-900mm**). Passez la sangle dans le guide de boucle du côté opposé de la boucle et dans le tunnel (**figure 4b**). Pour faciliter le passage de la sangle dans le tunnel, la housse du siège comporte deux fentes (**petite image dans la figure 4b**).

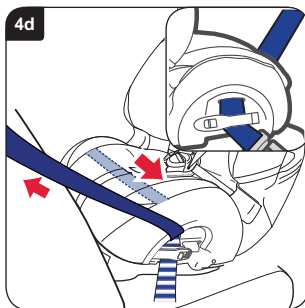



Passez la ceinture dans le tunnel à sangle, fixez-la de l'autre côté et mettez la languette de la sangle dans la boucle (**figure 4c**).

Passez la ceinture de sécurité libre dans le siège d'enfant pour s'assurer qu'il n'est pas retourné. Tendez la ceinture, fermez la boucle du côté de la fermeture de la sangle et veillez à ce que les ceintures sous-abdominales et diagonales soient ainsi sécurisées (**petite image dans la figure 4d**).

Fermez la boucle de la ceinture de l'autre côté et veillez à ce que la ceinture sous-abdominale soit la seule d'être serrée à l'aide de cette manœuvre (**figure 4d**).

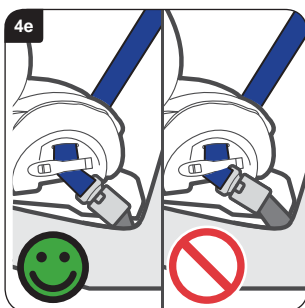
Veillez à ce que les deux boucles de ceinture soient correctement verrouillées.



Si la boucle se trouvait dans une position incorrecte marquée par  signifiant que le montage du siège est incorrect (**figure 4e**), démontez tout et essayez le montage sur un autre siège de voiture.

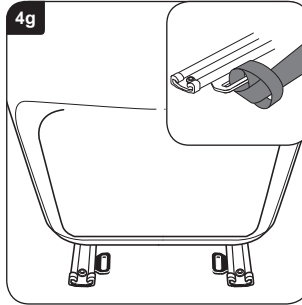
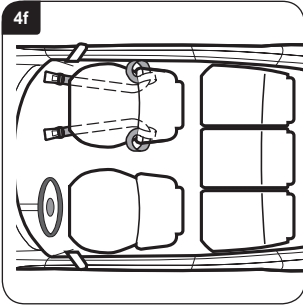

Mettez les sangles de fixation autour du siège passager (figure 4f)

Si la glissière de vos sièges de voiture sont équipées d'œilletons de fixation, attachez les sangles à ces œilletons (petite image dans figure 4g).

IMPORTANT – Ne montez pas les sangles de fixation à l'aide de courroies à bagage.

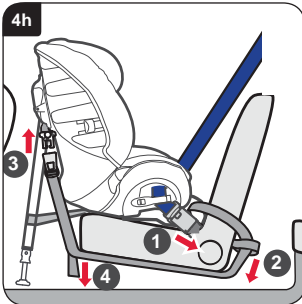

Mettez les passants des sangles de fixation autour du siège voiture avant **1** (figure 4h) Menez les extrémités des sangles de fixation vers l'extérieur du siège de voiture et passez les dans les passants **2**.

Passez les bouts tendeurs sous le siège. Faites cranter la boucle de la sangle de fixation dans les languettes latérales du siège d'enfant à condition que les arceaux de la béquille soient dirigés vers l'avant et que les ceintures ne soient pas retournées. **3** Tendez les sangles de fixation en tirant uniformément sur les bouts libres. **4**

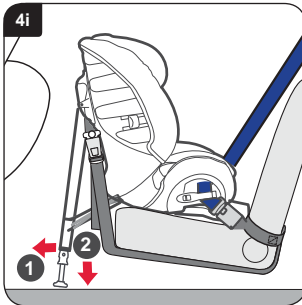

Écartez la béquille au maximum du dos du siège d'enfant **1** (figure 4i). Tout en conservant l'angle correct, abaissez la béquille pour quelle touche le sol **2**. Déplacez la béquille en veillant à sa sécurisation.

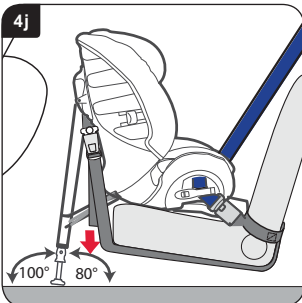

Veillez finalement à ce que les sangles de fixation soient bien tendues en tirant sur les bouts libres (figure 4j). La béquille doit fermement appuyer au sol et non pas sur des volets de vide-poches ou similaire. L'angle entre béquille et sol doit être de 100° (figure 4j). Contrôlez l'angle à l'aide du rapporteur à la dernière page de cette notice.

Contrôlez la solidité de la fixation du siège d'enfant en le bougeant dans toutes les directions. Si le siège d'enfant bouge et/ou si l'angle de la béquille n'est pas de 100°, recommencez le montage.

Asseyez votre enfant dans le siège (figure 5f).

5. Montage du siège d'enfant (dirigé vers avant) à l'aide de ceintures

9-18 kg Groupe 1 (env. 9 mois – 4 ans)

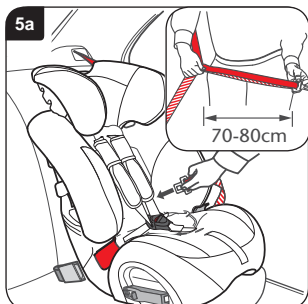

IMPORTANT – Le siège d'enfant DOIT toujours être utilisé avec une ceinture de sécurité à trois points de fixation (homologation UN/ECE-directive n° 16 ou norme équivalente).

IMPORTANT – N'utilisez pas d'autres points de fixation que ceux indiqués dans le mode d'emploi et marqués également sur le siège.

Rangez la béquille dans l'espace prévu.

Mettez le siège d'enfant dirigé vers l'avant dans votre voiture. Pour accéder plus facilement au siège d'enfant, tournez-le vers vous. Rassemblez ceinture diagonale et sous-abdominale et sortez la ceinture de sécurité comme montré (**petite image dans figure 5a**)

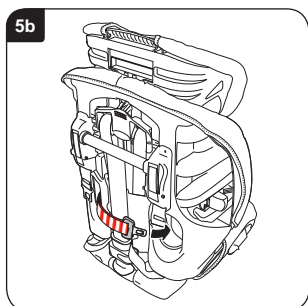

IMPORTANT – La ceinture ne doit jamais être retournée.

Tirez la ceinture de sécurité autour de la face avant du siège d'enfant à travers la première fente de guidage vers l'arrière du siège au point montré dans la figure (**figure 5a**).

IMPORTANT – N'utilisez pas le guide rouge diagonal sur l'appui-tête.

Prenez la ceinture et passez-la dans la deuxième fente de guidage (**figure 5b**).

Astuce pratique- Si la ceinture n'était pas assez longue, passez la ceinture diagonale, avant le montage, à l'arrière de l'appui-tête.

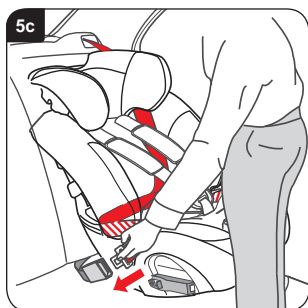

Tirez la ceinture vers la face avant du siège d'enfant et fixez-la dans la boucle (**figure 5c**).

Veillez à ce que la ceinture ne soit pas retournée et à ce que la ceinture sous-abdominale passe au dessus des deux guides rouges pour ceinture sous-abdominale. Veillez à ce que la ceinture diagonale passe à l'arrière de la coque du siège d'enfant derrière l'appui-tête.

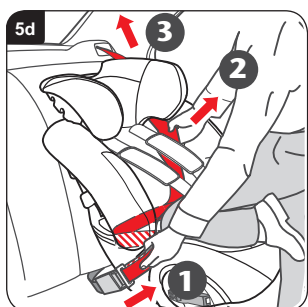

Mettez votre genou sur le siège d'enfant, enfoncez-le avec tout votre poids dans le siège voiture et fixez-la dans l'ordre suivant :

Tirez sur la ceinture diagonale **1** et maintenez-la en position **2** afin d'éliminer les points relâchés. Tirez sur la ceinture pour la tendre. **3** (**figure 5d**).

Vérifiez la fixation en tirant sur la ceinture. Le siège ne doit pas bouger du tout ou très peu. Si le siège d'enfant bouge, vous devez recommencer la manœuvre.



5e

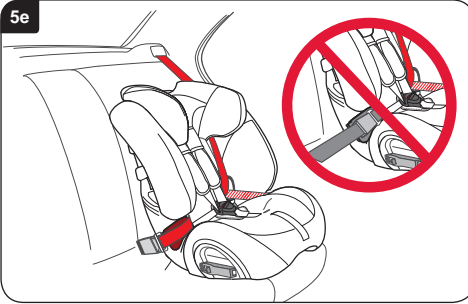

IMPORTANT – Contrôlez la position de la boucle. Ce n'est pas la boucle qui doit maintenir en place le siège d'enfant, mais la ceinture de sécurité (**figure 5e**).

Si la position de la boucle de votre siège voiture n'est pas au bon endroit, recherchez un autre emplacement pour le montage du siège d'enfant.

En cas de problème, veuillez contacter le SAV par téléphone au : **+49 (0) 731-93 45-199** ou par e-mail

service.de@britax.com ou visitez notre site Internet **www.britax-roemer.de**.

5f



Asseyez votre enfant dans le siège et mettez-lui les bretelles. Veillez à ce que la ceinture ne soit pas retournée. Tendez la ceinture et tirant la sangle d'ajustage vers l'avant.

IMPORTANT – La ceinture sous-abdominale doit être positionnée le plus possible à l'avant et doit traverser le bassin de l'enfant au plus bas.

Veillez finalement à ce que les rembourrages thorax de l'enfant soient tirés vers le bas (**figure 5f**).

6. Montage du siège d'enfant (dirigé vers avant) à l'aide de ceintures pour adultes

15-25 kg Groupe 2 (env. 4 ans – 6 ans)

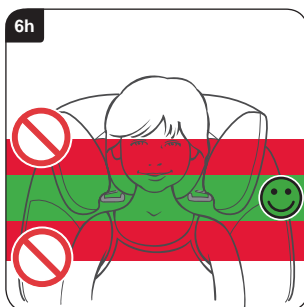
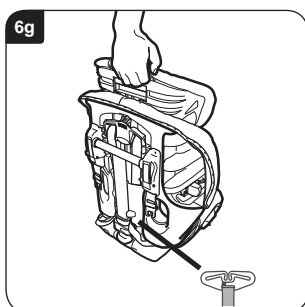
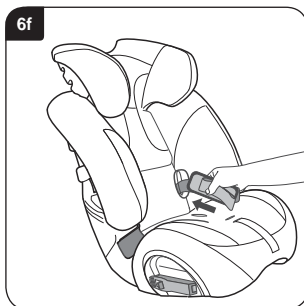
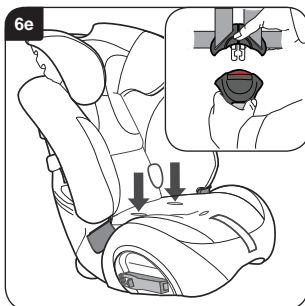
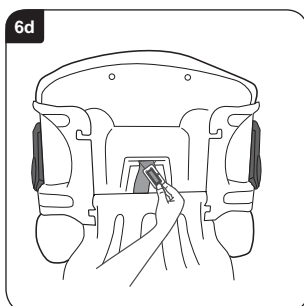
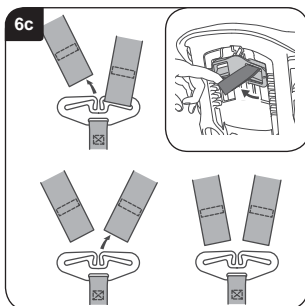
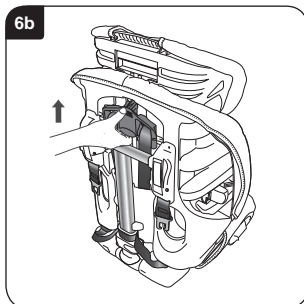
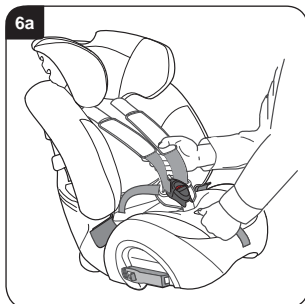

Adaptation du siège d'enfant

Mettez le siège d'enfant au sol pour enlever les bretelles.

Appuyez sur la touche de réglage et tirez les deux bretelles en même temps vers l'avant, le plus loin possible (figure 6a).

Retournez le siège. Soulevez la poignée de réglage des bretelles au dos du siège et poussez-le vers le haut pour mettre les passages de bretelles de l'appui-tête à la position la plus haute. (figure 6b).

Décrochez les deux bretelles de l'arceau au dos du siège d'enfant (figure 6c) et mettez l'arceau dans la partie basse de la coque (1) (figure 6g).

Détachez le rembourrage thorax de ses fixations (petite image dans figure 6c). Tirez les deux bretelles et le rembourrage thorax sur la face avant du siège d'enfant et retirez les rembourrages thorax des bretelles.

Mettez le siège d'enfant sur le dos. Retirez la sangle d'ajustage de l'arceau de la ceinture entre-jambes. Tournez l'arceau pour qu'il puisse traverser la ceinture d'entre-jambes et poussez-le sur la face avant du siège (figure 6d).

Mettez le siège d'enfant debout et détachez la ceinture de la boucle (petite image dans figure 6a). Poussez les arceaux de ceinture et les languettes de boucle sous la housse pour les faire traverser les passages de la sangle sous-abdominale (figure 6e).

Mettez la boucle, les sangles et le rembourrage thorax dans les sangles réceptrices élastiques (figure 6f). Enfilez les sangles dans l'évidement de la housse.

Appuyez le siège et débloquez le réglage de l'appui-tête au dos du siège (figure 6g). Vérifiez que les rembourrages thorax sont retirés, comme montré à la (figure 6c) ci-dessus.

Sortez l'appui-tête pour le placer au centre de la tête de l'enfant (figure 6h). Arrivé à la bonne hauteur, relâchez la poignée de réglage et vérifiez que l'appui-tête est bien cranté dans cette position.

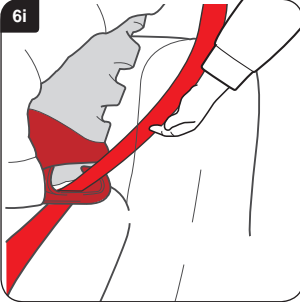

Montage du siège d'enfant dans la voiture

IMPORTANT – Le siège d'enfant DOIT toujours être utilisé avec une ceinture de sécurité à trois points de fixation (homologation UN-/ECE-directive n° 16 ou norme équivalente).

IMPORTANT – N'utilisez pas d'autres points de fixation que ceux indiqués dans le mode d'emploi et marqués également sur le siège.

Mettez le siège d'enfant dirigé vers l'avant dans votre voiture.

Faites traverser la partie diagonale de la ceinture le guide rouge foncé sur le dessus et passez la de **l'autre** côté de la boucle (**figure 6i**).

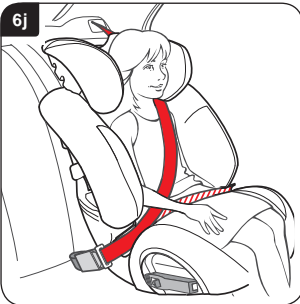

Passez la ceinture diagonalement au dessus de l'enfant et fixez-la (**figure 6j**).

La boucle doit reposer sur les guides de boucle de ceinture rouges des deux côtés du siège d'enfant. Veillez à ce que la ceinture ne soit pas retournée, ni relâchée.

Important – La ceinture sous-abdominale doit être positionnée le plus possible à l'avant et doit traverser le bassin de l'enfant au plus bas.

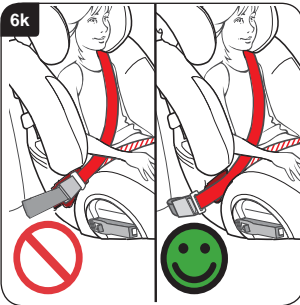

IMPORTANT – Contrôlez la position de la boucle et veillez à ce qu'elle ne soit pas tirée sur le guide de la ceinture sous-abdominale rouge (**figure 6k**).

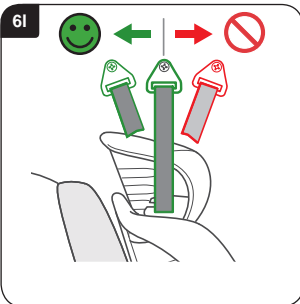

Vérifiez la position du point haut d'ancrage de la ceinture dans votre voiture (**figure 6l**). Ne pas utiliser ce point s'il se trouve à l'avant du siège d'enfant. Essayez une autre position dans le véhicule.

GB

Footprop installation - angle guide

Use this angle guide to check the angle of the footprop to the floor Footprop installation - angle guide

DK

Placering af støtteben – vinkelindikator

Brug vinkelindikatoren til at kontrollere støttebenets vinkel i forhold til bilens bund.

SE

Stödmontering - vinkelmall

Använd den här vinkelmallen för att kontrollera stödets vinkel mot golvet.

NO

Montere fotstøtten - vinkelføring

Bruk denne vinkelføringen for å sjekke vinkelen på fotstøtten mot gulvet.

FI

Tukijalan asennus – kulmaopas

Tämän kulmaoppaan avulla tarkistetaan tukijalan kulma lattian suhteen.

DE

Stützbeinmontage - Winkelvorlage

Verwenden Sie diese Winkelvorlage um den Winkel zwischen Stützbein und Fahrzeugboden zu kontrollieren.

FR

Montage de la jambe de support - Gabarit d'angle

Utilisez ce gabarit pour contrôler l'angle entre la jambe de support et le plancher du véhicule.

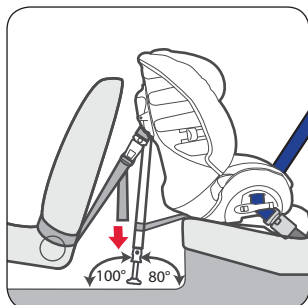

D	Stützbeinwinkel
GB	Line of footprop
F	Angle de la jambe de support
DK	Støttebenets vinkel
S	Stömlinje
N	På linje med fotstøtte
FIN	Tukijalan asennuskulma

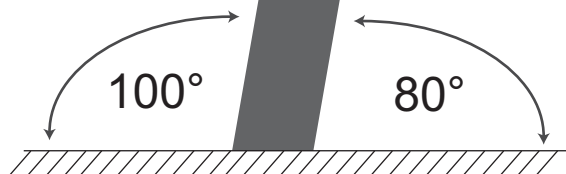



Britax Excelsior Limited
1 Churchill Way West
Andover
Hampshire SP10 3UW
United Kingdom

t + 44 (0)1264 333343
f + 44 (0)1264 334146
e helpline@uk.britaxeuropa.com
www.britax.eu

Britax Römer
Kindersicherheit GmbH
Blaubeurer Straße 71
D-89077 Ulm, Germany

t + 49 (0)731 9345 0
f + 49 (0)731 9345 210
e info@de.britaxeuropa.com
www.roemer.eu