

# Table des matières

PRÉCAUTIONS.....	E3
COMMANDES.....	E4
PREMIÈRE UTILISATION DU TÉLÉVISEUR.....	E7
OPÉRATIONS DE BASE.....	E8
PARAMÉTRAGE DU MENU OSD.....	E9
OPÉRATIONS DU LECTEUR DE DVD INTÉGRÉ.....	E13
ENTRETIEN.....	E16
DÉPANAGE.....	E16
SPÉCIFICATIONS.....	E17

## Cher client,

Merci d'avoir choisi ce téléviseur LCD. Lorsque vous ouvrez la boîte pour la première fois, vérifiez qu'elle contient bien tous les accessoires. Avant de brancher les différentes pièces et de mettre sous tension, veuillez lire attentivement le manuel utilisateur et conservez toujours ces instructions à portée de main et à proximité de votre téléviseur LCD.

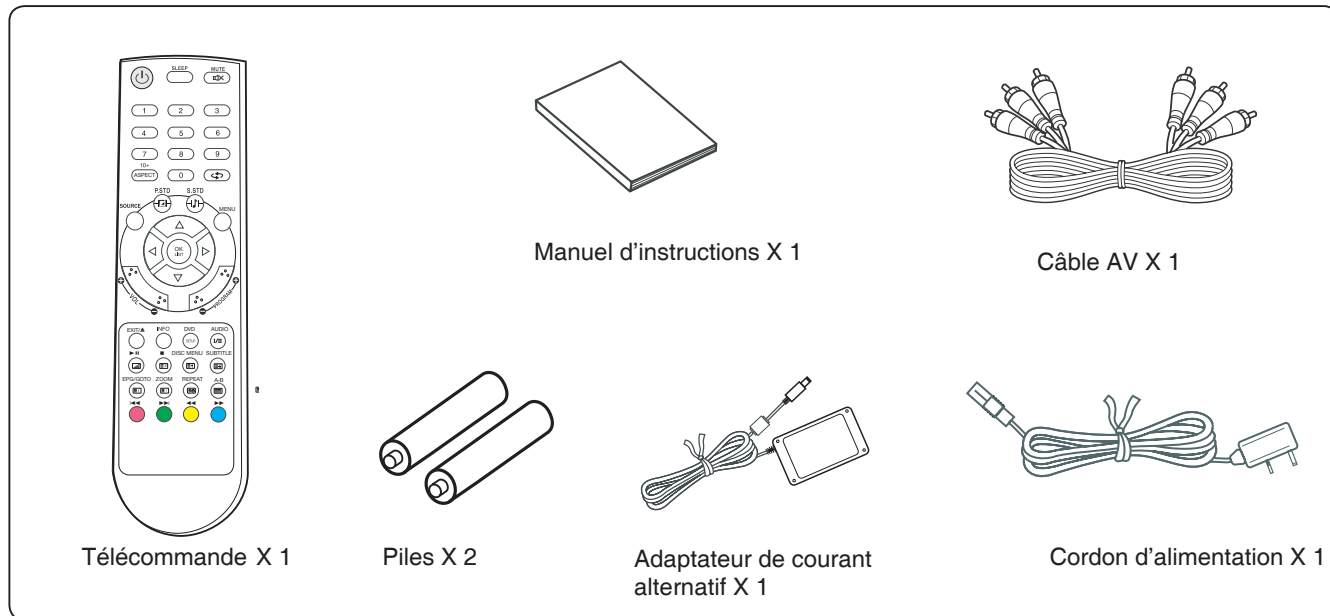

Veuillez vérifier les accessoires lorsque vous ouvrez l'emballage. Si un accessoire est endommagé ou manquant, contactez votre revendeur local.

### Remarque :

Ce manuel d'utilisation est imprimé avant le développement du produit.

Si une partie des spécifications du produit doit être modifiée afin d'améliorer la capacité de fonctionnement ou d'autres fonctions, la priorité est accordée aux spécifications du produit. Dans ce cas, le manuel d'instructions peut ne pas correspondre totalement à toutes les fonctions du produit.

C'est la raison pour laquelle le produit, l'emballage ainsi que le nom et les illustrations peuvent être différents de ceux du manuel.

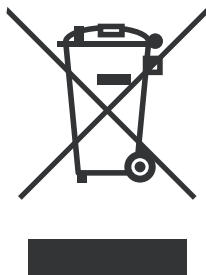

L'écran présenté à titre d'exemple dans ce manuel peut être différent de celui existant en réalité.

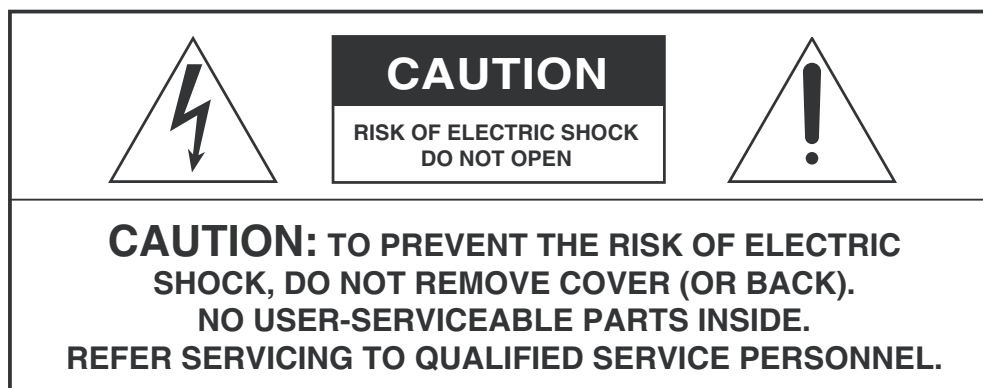

Si à tout moment à l'avenir, vous devez mettre ce produit au rebut, veuillez noter que : Les déchets de produits électriques ne doivent pas être mélangés aux ordures ménagères. Veuillez les recycler dans des installations appropriées existantes. Contactez les autorités locales ou votre revendeur pour des conseils en matière de recyclage (Déchets d'équipements électriques et électroniques).

# PRÉCAUTIONS



	<b>Ce symbole indique que cet appareil renferme une tension dangereuse présentant un risque de décharge électrique.</b>
	<b>Ce symbole indique que la documentation qui accompagne cet appareil contient d'importantes instructions concernant le fonctionnement et l'entretien.</b>

## ATTENTION

POUR DES RAISONS DE SÉCURITÉ, NE RETIREZ AUCUN COUVERCLE ET N'ESSAYEZ PAS NON PLUS D'ACCÉDER À LA PARTIE INTERNE DU PRODUIT.  
L'ENTRETIEN DE L'APPAREIL DOIT ÊTRE EFFECTUÉ PAR DU PERSONNEL QUALIFIÉ.

AFIN D'ÉVITER LES RISQUES D'INCENDIE OU DE DÉCHARGE ÉLECTRIQUE, METTEZ L'APPAREIL À L'ABRI DE LA PLUIE OU DE L'HUMIDITÉ.

- Installez l'appareil dans un endroit stable.
- N'exposez pas l'appareil à des températures extrêmes (inférieures à 5 °C ou supérieures à 35 °C) ou à l'humidité.
- Maintenez l'appareil à l'abri des rayons du soleil et de la chaleur.
- N'installez pas cet appareil dans un endroit confiné comme une bibliothèque ou une armoire encastrée. Pour assurer une ventilation suffisante, il doit y avoir un espace d'au moins 20 mètres autour de l'appareil.
- Ne couvrez pas les orifices d'aération avec des objets tels que des journaux, des nappes, des rideaux, etc., pour ne pas gêner la ventilation.
- N'installez pas cet appareil dans un endroit contenant du liquide.
- N'insérez pas d'objet minuscule dans l'appareil via la ventilation.
- L'appareil ne doit pas être exposé aux éclaboussures ni aux projections de liquide. Ne posez pas d'objets remplis de liquide tels que des vases sur l'appareil.
- Ne posez pas de sources de flamme nue telles que des bougies allumées sur l'appareil.
- Ne touchez jamais l'écran du téléviseur ou encore l'antenne ou le cordon d'alimentation en cas d'orage. N'utilisez pas l'appareil en cas d'orage.
- Ne marchez pas sur le cordon d'alimentation et ne le torsadez pas non plus.
- En cas d'anomalie ou d'incident, ce produit ne doit être réglé ou réparé que par du personnel qualifié. Contactez le personnel de service qualifié.
- Retirez toujours les piles et conservez-les dans un endroit sec si la télécommande doit ne pas être utilisée pendant un long moment.
- Évitez de faire tomber la télécommande et de l'endommager.
- Raccordez toujours cet appareil à une prise présentant la même valeur nominale (tension et fréquence) que celle indiquée sur l'étiquette correspondante au dos de cet appareil.
- Lorsque l'appareil n'est pas utilisé, débranchez le cordon d'alimentation de la prise. Lorsque vous débranchez l'appareil, tirez sur la fiche et non sur le cordon.
- Cet appareil de CATÉGORIE 1 doit être relié à la prise d'alimentation CA avec une protection de la mise à la terre et placez la prise d'alimentation CA dans une position où il est facile de la brancher et de la débrancher.
- Si la fiche secteur ou une prise placée sur l'appareil est utilisée comme dispositif de déconnexion, ce dernier doit rester opérationnel.

# COMMANDES

## UNITÉ PRINCIPALE

### Boutons de commande

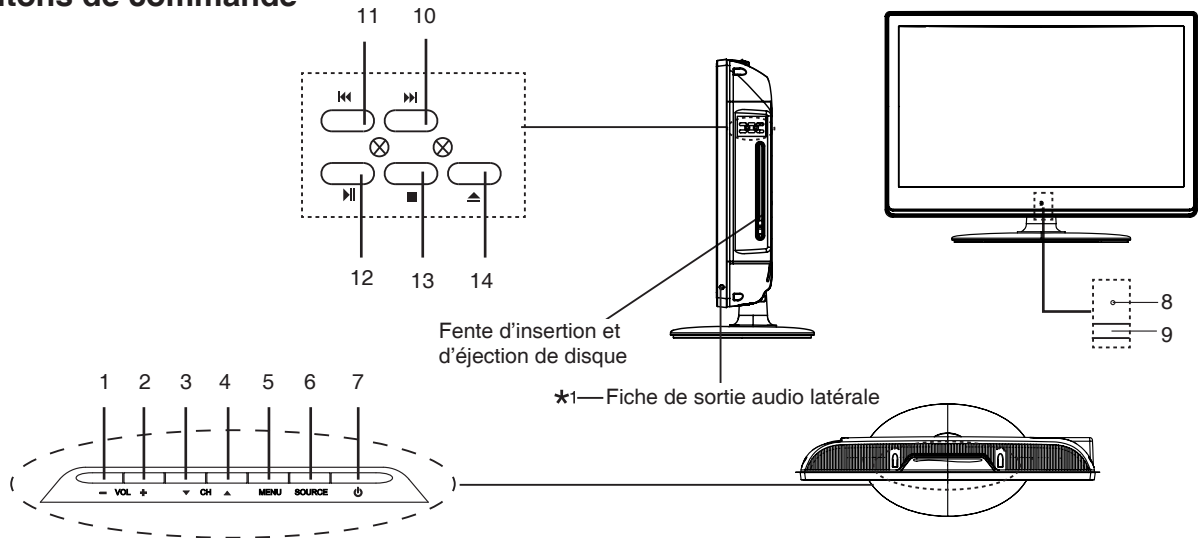

### Boutons de commande générale

- |    |   |          |
|----|---|----------|
| 1. | Bouton de diminution du volume            | (- VOL)  |
| 2. | Bouton d'augmentation du volume           | (VOL+)   |
| 3. | Bouton de la chaîne suivante              | (▼ CH)   |
| 4. | Bouton de la chaîne précédente            | (CH ▲)   |
| 5. | Bouton de menu                            | (MENU)   |
| 6. | Bouton de sélection de la source d'entrée | (SOURCE) |
| 7. | Bouton Marche/Veille                      | (⏻)      |
| 8. | Capteur à distance                        |          |
| 9. | Indicateur d'alimentation                 |          |

### Pour le lecteur de DVD

- |     |                              |
|-----|------------------------------|
| 10. | Bouton Suivant (▶▶)          |
| 11. | Bouton Précédent (◀◀)        |
| 12. | Bouton Lecture / Pause (▶  ) |
| 13. | Bouton Arrêt (■)             |
| 14. | Bouton Éjecter (▲)           |

### Connecteurs femelles (panneau arrière)

- |     |  |
|-----|--|
| 1.  | Fiche d'entrée du courant alternatif (CC-12 V)                   |
| 2.  | Fiche d'entrée de l'interface multimédia haute définition (HDMI) |
| 3.  | Fiche d'entrée de l'interface VGA (VGA)                          |
| 4.  | Fiche d'entrée SCART (SCART)                                     |
| 5.  | Fiche d'entrée S-video (S-VIDEO)                                 |
| 6.  | Fiche d'entrée audio et vidéo mélangée (V/L/R)                   |
| 7.  | Fiche d'entrée audio PC (PC AUDIO)                               |
| 8.  | Fiche de sortie audio (Ω) ————— *2                               |
| 9.  | Fiche d'entrée d'antenne ou de câble TV (RF 75Ω)                 |
| 10. | Fiche de sortie coaxiale (COAXIAL OUT)                           |

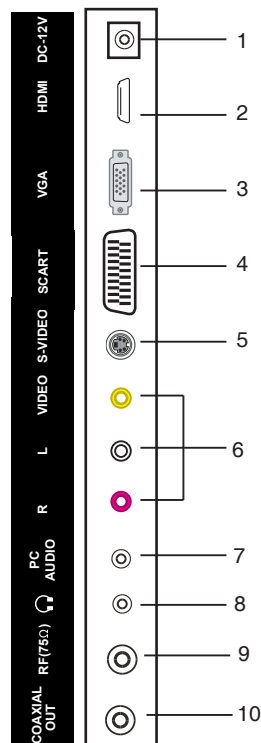

#### Remarque :

Vous pouvez relier votre casque au connecteur femelle \* 1 ou \* 2 pour votre plaisir personnel.  
Si vous reliez votre casque au connecteur femelle \* 2, la sortie du connecteur femelle \* 1 est automatiquement coupée.  
Nous vous recommandons d'utiliser un écouteur de 4 Ω que vous insérerez dans le connecteur femelle \* 1.

# TÉLÉCOMMANDE

## Boutons de commande

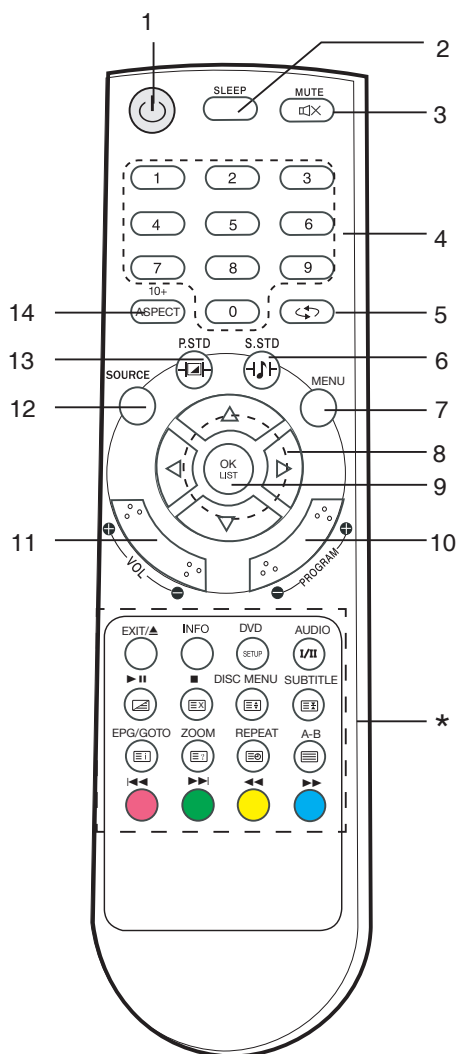

1. Bouton Marche/Veille (⏻)
2. Bouton de la fonction Sommeil (SLEEP)
3. Bouton Muet (MUTE)
4. Boutons numérotés (0, 1-9)
5. Bouton de la chaîne précédente (⏪)
6. Bouton du mode sonore (S.STD)
7. Bouton de menu (MENU)
8. Touches de navigation (▲, ▶, ▼, ◀)
9. Bouton de confirmation ou de liste des chaînes (OK LIST)
10. Boutons de sélection de la chaîne (- PROGRAM +)
11. Boutons de commande du volume (- VOLUME +)
12. Bouton de sélection de la source (SOURCE)
13. Boutons du mode d'image (P.STD S.STD)
14. 10+ / ASPECT:
  - Mutinumérique (pour une fonction du DVD)
  - Sélection du mode d'affichage

\*. Boutons spéciaux :

- ▲ / EXIT : Bouton d'éjection du DVD / de fermeture du menu
- INFO : Bouton d'affichage des informations
- DVD SETUP : Bouton du menu de paramétrage du DVD
- AUDIO I/II : Bouton de sélection du mode Langue audio / NICAM
- ▶▶ : Bouton de marche ou pause du DVD / activation du télétexte
- : Bouton d'arrêt du DVD / annulation du télétexte
- DISC MENU : Bouton d'affichage du menu du disque / taille du télétexte
- SUBTITLE : Bouton du sous-titrage du DVD / conservation du télétexte
- EPG/GOTO : Guide du programme électronique / Aller à / bouton d'affichage de l'index du télétexte
- ZOOM : Bouton de zoom avant/arrière du DVD / affichage du télétexte
- REPEAT : Bouton de répétition du DVD / de sous-page du télétexte
- A-B : Bouton de répétition du DVD A-B / d'activation ou de désactivation du télétexte
- ◀◀ : Bouton rouge / Aperçu
- ▶▶ : Bouton cyan / Suivant
- ◀◀ : Bouton jaune / Avant rapide
- ▶▶ : Bouton bleu / Suivant

## Insertion des piles

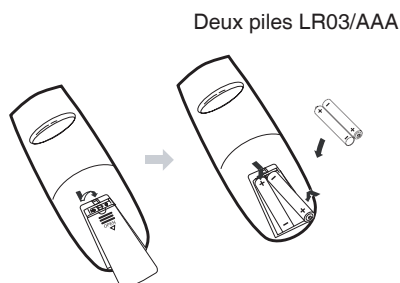

## Distance de commande

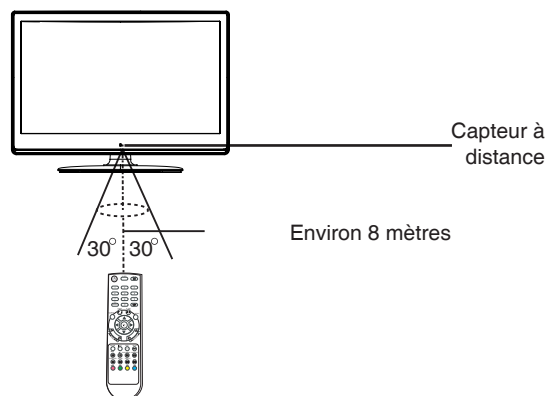



Remarque :

- Une forte luminosité ou un éclairage puissant peuvent rendre le fonctionnement à distance erratique.
- Retirez toujours les piles si la télécommande doit ne pas être utilisée pendant plus d'un mois. Si les piles restent en place, cela peut causer des dommages.
- Les boutons de la télécommande assurent la même fonction que les boutons correspondants de l'unité principale.

---

## Fonction de télétexte

 : Appuyez sur ce bouton pour afficher l'état et la page du télétexte. Si vous souhaitez en sortir, appuyez à nouveau sur ce bouton. Lorsque la page du télétexte s'affiche à l'écran, vous pouvez sélectionner la fonction associée à l'aide de la télécommande.

 : Si vous souhaitez afficher l'image et la page du télétexte en même temps, appuyez sur ce bouton. Appuyez à nouveau dessus pour en sortir.

 : Ce bouton fait référence à la sous-page de la page de télétexte, c'est-à-dire à la page de sous-code. Lorsque vous appuyez sur ce bouton, l'écran affiche les conditions requises pour l'entrée du code de sous-page. Si des conditions requises sont inscrites sur la sous-page, l'écran ne s'affiche pas. Dans la plupart des cas, il n'y a pas de sous-page.

 : Appuyez sur ce bouton si vous souhaitez conserver l'affichage de la page et appuyez à nouveau dessus pour en sortir.

 :

Appuyez sur ce bouton si vous souhaitez afficher le contenu de la page, mais uniquement l'image de la chaîne.

Appuyez à nouveau dessus pour réafficher le contenu de la page.

Les boutons numérotés de 0 à 9 sur la télécommande peuvent être utilisés pour afficher une page précise. Le bouton « ▲/▼ » de la télécommande peut être utilisé pour afficher le contenu de la page précédente ou de la page suivante.

Appuyez sur le bouton rouge/vert/jaune/cyan de la télécommande pour afficher la page de la couleur correspondante dans la partie inférieure de l'écran.

 : Appuyez sur ce bouton pour agrandir le contenu de la partie supérieure de la page, appuyez une seconde fois sur ce bouton pour agrandir le contenu de la partie inférieure de la page et appuyez une troisième fois sur ce bouton pour retrouver l'affichage normal de la totalité du contenu de la page.

 : Appuyez sur ce bouton pour afficher le texte sous-jacent. Appuyez à nouveau dessus pour désactiver l'affichage du texte sous-jacent.

 : Appuyez sur ce bouton pour afficher l'index de la totalité de la page de télétexte.

### FAST TEXT :

Les boutons rouge, vert, jaune et cyan permettent d'accéder rapidement aux pages à code de couleur transmises par l'émission FAST TEXT.

#### Exemple :

Le bouton rouge permet de sélectionner les informations sur la ville (CITY INFORMATION),

Le bouton cyan permet de sélectionner les informations sur les voyages (TRAVEL INFORMATION),

Le bouton vert permet de sélectionner les informations sur la météo (WEATHER INFORMATION),

Le bouton jaune permet de sélectionner la programmation TV (TV PROGRAMMING).

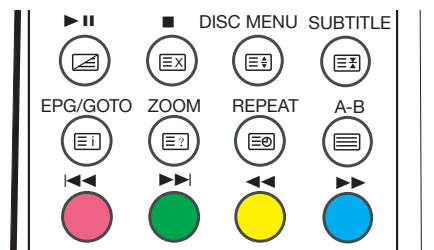

# PREMIÈRE UTILISATION DU TÉLÉVISEUR

1. Reliez l'antenne ou le DTV STB à la prise RF 75 Ω.
2. Allumez le téléviseur.
3. L'écran du manuel d'installation apparaît comme indiqué ci-dessous :

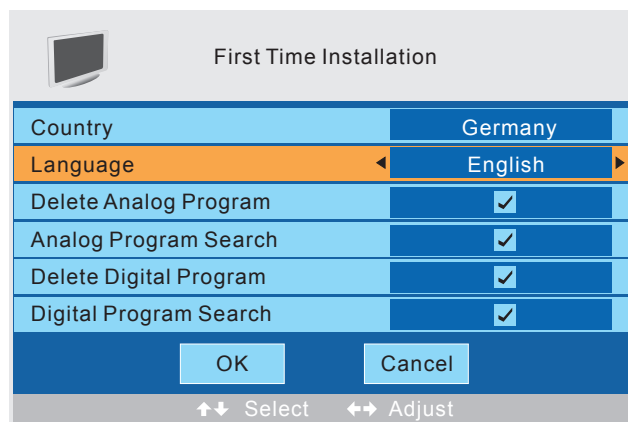

4. Appuyez sur [▲] ou [▼] pour sélectionner les paramètres souhaités.
5. Appuyez sur [◀] ou [▶] pour régler les paramètres souhaités.
6. Appuyez sur [▼] pour sélectionner OK et sur [PK LIST] pour confirmer.

Remarque :

Pour annuler l'installation lorsqu'elle est en cours, appuyez sur [▼] pour sélectionner Annuler, l'écran ci-dessous apparaît :

Pour annuler la désactivation de la recherche de chaînes, appuyez sur [MENU].

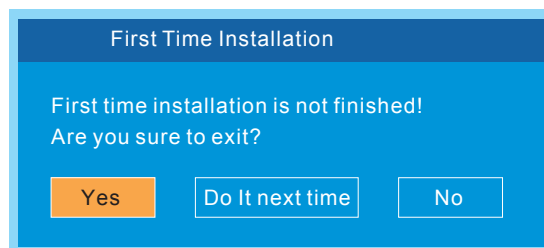

Remarque :

L'écran de l'installation initiale réapparaît lorsque l'opération de réinitialisation a été exécutée. Désactivez et réactivez alors l'unité principale.

## Informations concernant le téléviseur

Appuyez sur [INFO] pour afficher les informations concernant le programme.



# OPÉRATIONS DE BASE

**Assurez-vous que tous les branchements nécessaires sont effectués avant de mettre sous tension.**

L'indicateur d'alimentation devient rouge et l'appareil est en mode veille.

## Mise sous tension

Appuyez sur [⏻] pour allumer l'unité principale. L'indicateur d'alimentation devient bleu.



## Mise hors tension

Appuyez à nouveau sur [⏻] pour éteindre l'unité principale. L'appareil passe automatiquement en mode veille. L'indicateur d'alimentation devient rouge.

## Utilisation de la minuterie veille

La minuterie veille coupe automatiquement le courant une fois qu'une durée prédéfinie s'est écoulée. Il y a 9 intervalles de temps possibles, appuyez de manière répétitive sur le bouton [SLEEP] de la télécommande pour sélectionner la durée souhaitée avant la mise en veille :



0 min → 15 min → 30 min → 45 min → 60 min → 75 min → 90 min → 105 min → 120 min

(La minuterie veille commence une fois le paramétrage effectué.)

## Pour contrôler la durée restante avant la mise en veille

Appuyez sur le bouton [SLEEP] de la télécommande et la durée restante avant la mise en veille apparaît à l'écran pendant quelques secondes.

## Sélection de la chaîne TV

Une fois que vous avez sélectionné TV ou DTV comme source d'entrée, vous pouvez procéder de l'une des manières suivantes pour sélectionner votre chaîne.

- Appuyez sur [▲ CH] ou [CH ▼] (ou [-PROGRAM] ou [PROGRAM+] sur l'unité principale).

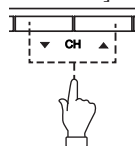

ou

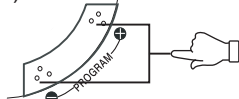

- Appuyez sur [0, 1~9] pour entrer directement le numéro de la chaîne.
- Appuyez sur [↔] pour revenir à la chaîne que vous avez regardée la dernière fois.

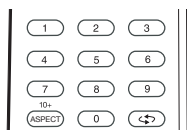

## Sélection du mode d'image

Appuyez de manière répétitive sur le bouton [P.STD] de la télécommande pour sélectionner le mode de l'image comme indiqué ci-dessous :

Standard → Personal → Movie → Sport → Mild → Game → ...



## Sélection de la source d'entrée

Mettez sous tension le périphérique externe nécessaire branché. Appuyez sur le bouton [SOURCE] pour sélectionner la bonne source d'entrée.

Le menu de la source d'entrée apparaît.

- Appuyez sur le bouton [▲▼] pour placer la barre en surbrillance sur l'élément source souhaité.
- Appuyez sur [OK] (ou sur [◀▶]) pour confirmer.



ATV  
SCART  
CVBS  
S-VIDEO  
VGA  
HDMI  
DVD  
DTV

Les informations concernant le nom de source sélectionné apparaissent pendant quelques secondes sur l'écran du téléviseur.

## Affichage des informations

Appuyez sur le bouton [INFO] de la télécommande et les informations correspondantes concernant la source en cours apparaissent automatiquement à l'écran.



## Réglage du volume

Appuyez sur le bouton [- VOL] pour réduire le volume. Appuyez sur le bouton [VOL+] pour augmenter le volume.

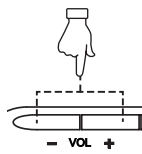

ou

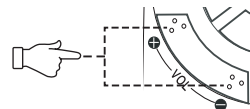

## Fonction NICAM

Appuyez sur le bouton [I/II] de la télécommande si la source d'entrée sélectionnée est TV.

Cette opération n'a aucun effet sur les chaînes sans signal NICAM.

Une fois le bouton [I/II] enfoncé, il permute entre les différentes options de son telles que mono, stéréo, dual I, dual II.

## Sélection de la langue audio

AUDIO



Pour certains programmes dotés d'options de langue audio, une fois le bouton [AUDIO] enfoncé, il permute entre les différentes options de langue audio.

## Fonction Muet (Mute)

Appuyez sur le bouton [MUTE] de la télécommande pour couper momentanément le son. Appuyez à nouveau sur ce bouton (ou sur [VOL+], [VOL-]) pour réactiver le son.



## Sélection du mode son

Appuyez de manière répétitive sur le bouton [S.STD] de la télécommande pour sélectionner le mode son comme indiqué ci-dessous :

Personal → Voice → Music → Theatre → ...

S.STD





# PARAMÉTRAGE DU MENU OSD

## Naviguer dans les menus

Appuyez sur le bouton [MENU] pour faire apparaître le menu principal OSD.

Appuyez sur le bouton [▶] pour afficher le menu principal de manière séquentielle :

PICTURE → SOUND → SETUP → TIMER → FUNCTION → ...

Si une option du menu est grisée, cela signifie que l'option n'est pas active dans ce mode de paramétrage.

### Procédure de fonctionnement courante :

- Pour chaque menu, appuyez sur le bouton [▲, ▼] de la télécommande pour sélectionner les options du menu principal.
- Appuyez sur le bouton [◀, ▶, ▲, ▼] de la télécommande pour changer ou confirmer votre paramétrage. (Suivez les recommandations qui s'affichent en bas des écrans OSD concernés.)
- Une fois le paramétrage d'une option effectué, appuyez sur le bouton [MENU] pour quitter le menu étape par étape ou appuyez sur le bouton [EXIT] pour fermer directement l'écran OSD.

### Structure du menu OSD :

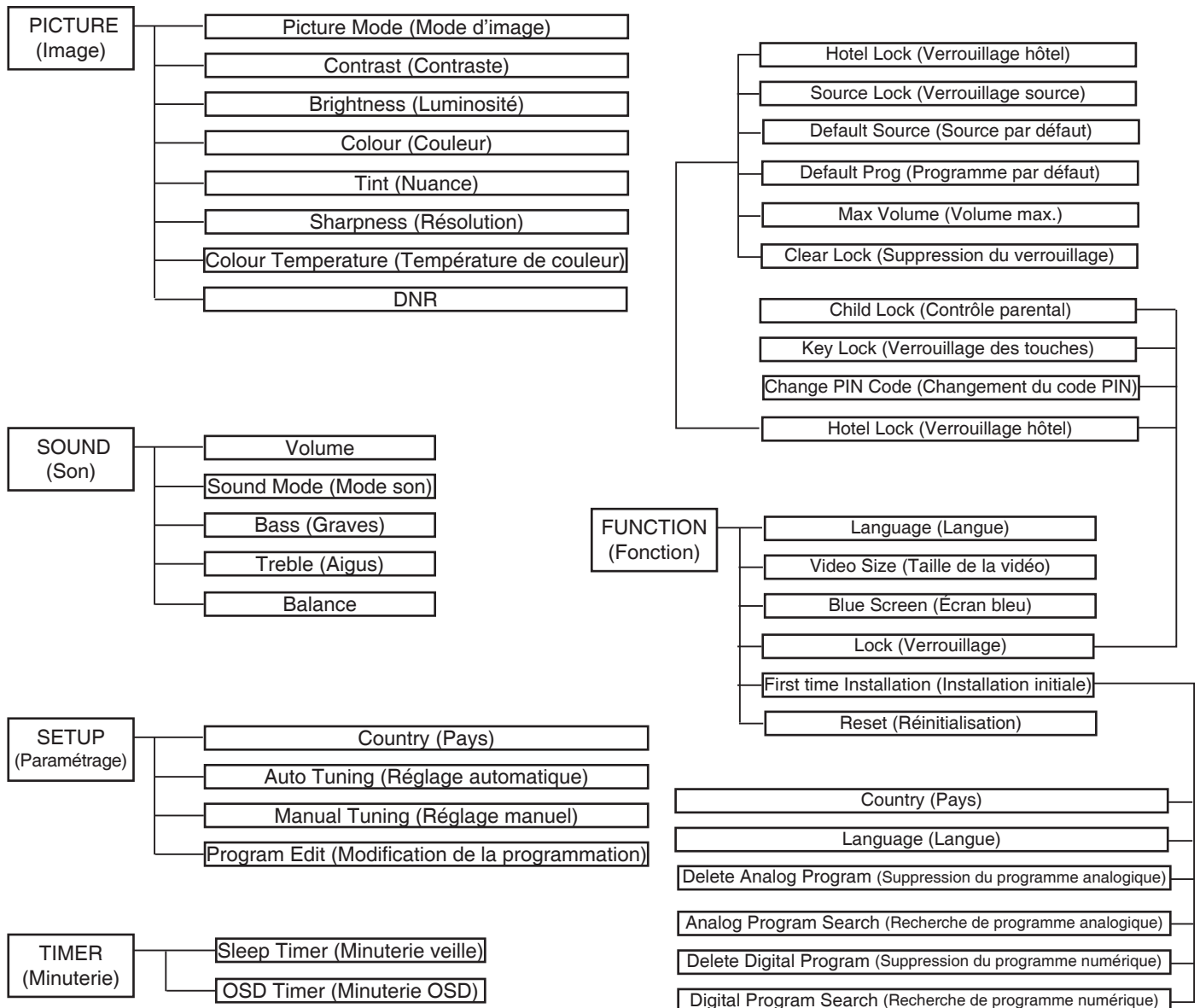

## Menu OSD principal :

### PICTURE MENU (MENU DES IMAGES)

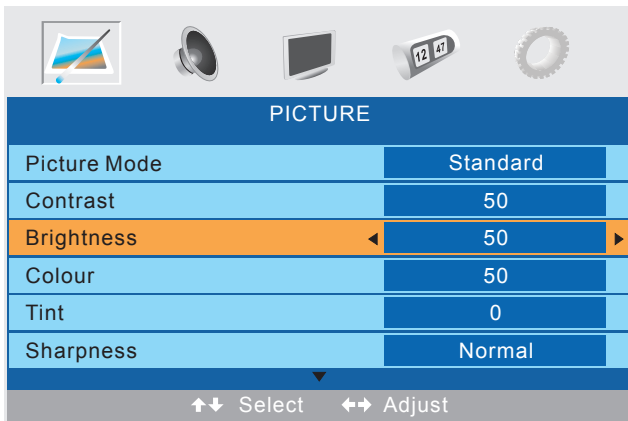

### SETUP MENU (MENU DU PARAMÉTRAGE)

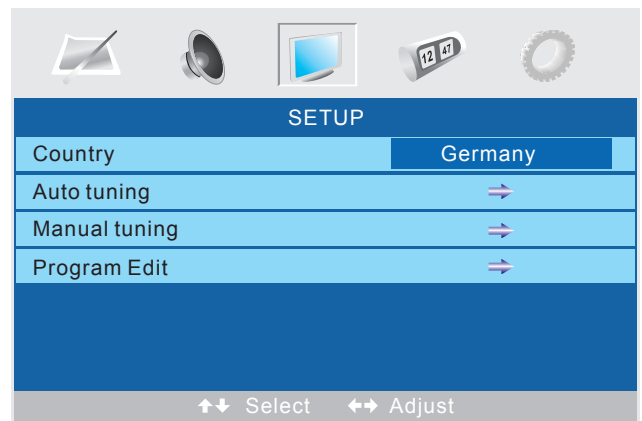

### SOUND MENU (MENU DU SON)



### TIMER MENU (MENU DE LA MINUTERIE)

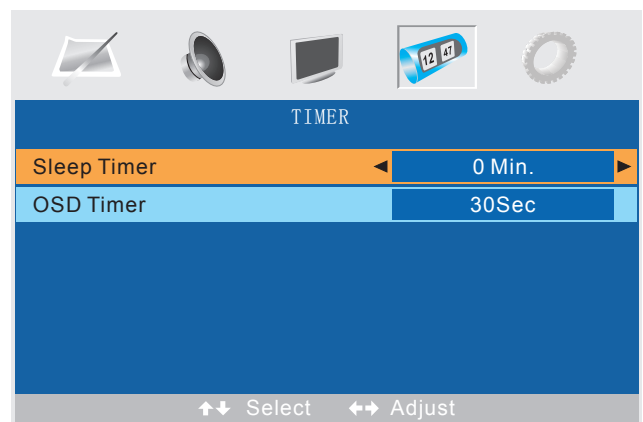

### FUNTION MENU (MENU DES FONCTIONS)

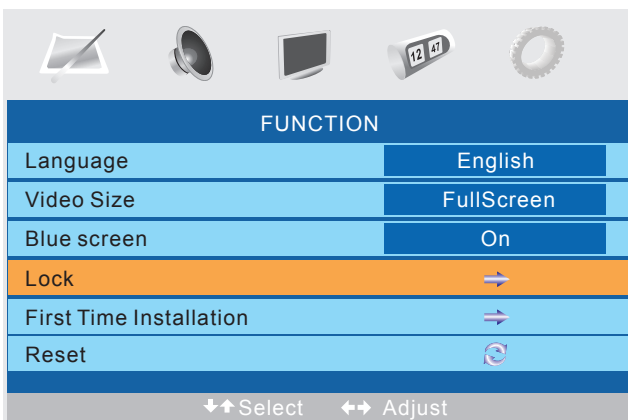

## Pour les téléviseurs numériques :

### Channel List (Liste des chaînes)

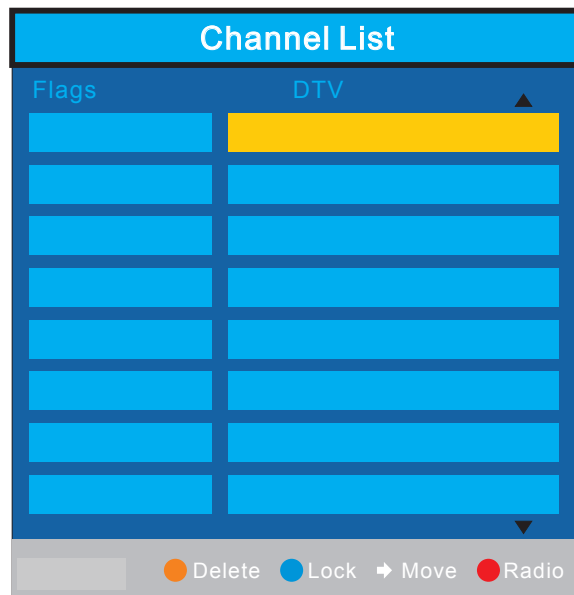

### EPG Menu (Menu EPG)

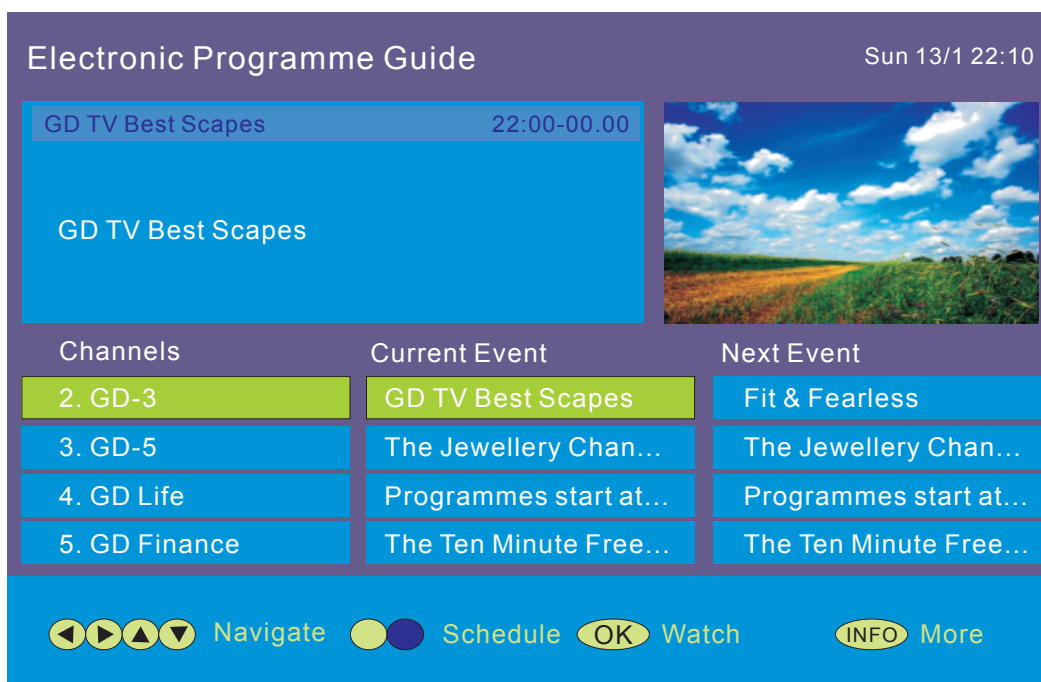

## À propos de la fonction de verrouillage hôtel

Développez le sous-menu étape par étape :

FUNCTION (FONCTION) → lock (Verrouillage) → Hotel Lock (Verrouillage hôtel) → ...

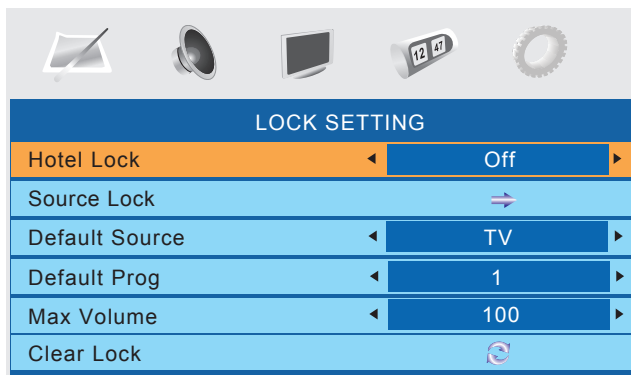
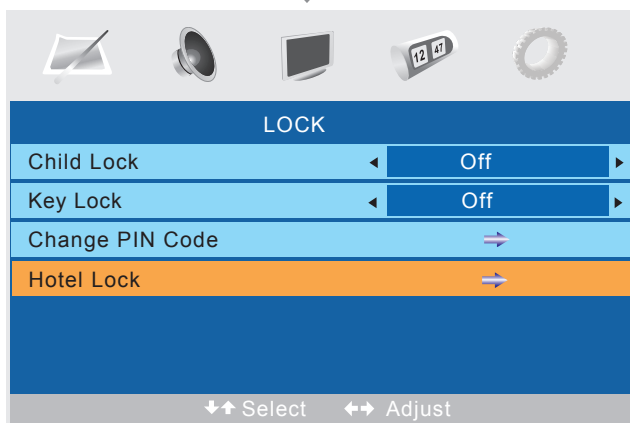
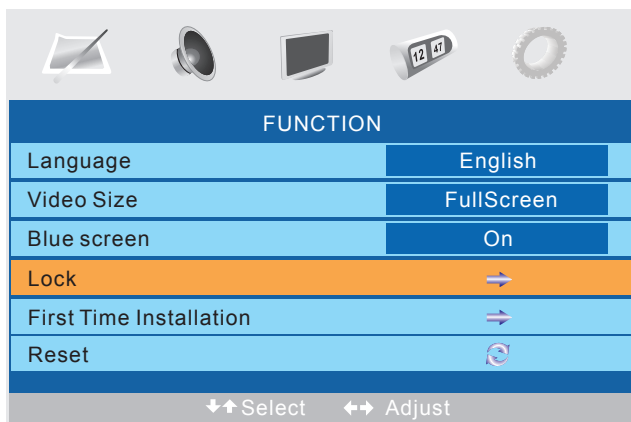

**Mode hôtel :** Prioritaire par rapport aux autres options ci-dessous. Pour définir les options ci-dessous, cet élément doit être tout d'abord paramétré sur « ON ».

S'il est paramétré sur « ON », toutes les options qui s'affichent sous cet élément sont actives.

**Source Lock (Verrouillage source) :** Paramétrez le verrouillage sur la source d'entrée (par exemple : TV,HDMI...) que vous souhaitez définir.

**Default Source (Source par défaut) :** Définissez une chaîne de source d'entrée comme chaîne par défaut lorsque vous allumez le téléviseur.

**Default Prog (Programme par défaut) :** Définissez un numéro de programme TV comme numéro par défaut lorsque vous passez en mode TV ou ATV.

**Max Volume (Volume max.) :** Permet de définir la valeur maximale du volume.

**Clear Lock (Suppression du verrouillage) :** Permet de supprimer les verrouillages.

### À propos du code PIN :

(Le paramétrage par défaut est « 0000 ».)



#### Si vous avez oublié votre mot de passe...

Saisissez « 2008 » à la place.

Faites en sorte que les jeunes enfants ne connaissent pas ce mot de passe.

# OPÉRATIONS DU LECTEUR DE DVD INTÉGRÉ

Les types de disques suivants peuvent être lus par cet appareil.

Type de disque et logo	
DVD	
CD	

## Numéro régional





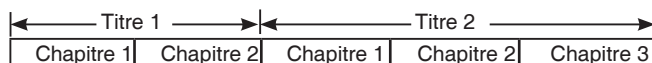

Le numéro régional (code de restriction régional) est intégré à l'appareil et aux DVD vidéo. Le numéro régional 2 des DVD vidéo peut être utilisé sur cet appareil. 

## DVD vidéo

Les DVD vidéo sont divisés en titres et les titres sont quant à eux subdivisés en chapitres.



Ceci est noté sur certains emballages de DVD vidéo. Par exemple :

	Plusieurs langues
	Sous-titres en plusieurs langues
	Multi-angle
	Multi-aspect
	Numéro régional
	Légende fermée

## CD audio

Les CD audio sont divisés en pistes.



## ATTENTION :

- Seuls les types de disques ci-dessus peuvent être lus par cet appareil. Les DVD-ROM, CD-ROM, CVD, VCD, etc. ne peuvent pas être lus.
- Cet appareil peut également lire les DVD-R sur lesquels sont enregistrées des données de film. Cependant, certains DVD-R ne peuvent pas être lus, suivants leurs conditions d'enregistrement.
- Les DVD-R ne contenant aucune donnée de film ne peuvent pas être lus.
- Les DVD-RW (mode vidéo) peuvent être lus. Cependant, certains DVD-RW ne peuvent pas être lus, suivants leurs conditions d'enregistrement. Les DVD-RW (mode VR) ne peuvent être lus.
- Les DVD+R/+RW peuvent être lus. Cependant, certains DVD+R/+RW ne peuvent pas être lus, suivants leurs conditions d'enregistrement.

## Manipulation, rangement et nettoyage des disques

- Ne touchez pas la partie chargement du disque lorsque ce dernier est en cours de lecture.
- Ne placez jamais rien, à part un DVD (ou un CD) de 12 cm ou de 8 cm dans la fente d'insertion et d'éjection de disque. Les autres objets peuvent endommager l'appareil.
- Les traces de doigts et la poussière doivent être soigneusement nettoyés de la surface de signal du disque (face brillante) à l'aide d'un chiffon doux. Passez le chiffon en imprimant un mouvement droit allant du centre vers l'extérieur du disque.
- N'utilisez jamais de produits chimiques tels que des vaporisateurs de nettoyage pour disques, des vaporisateurs ou des liquides antistatiques, du benzène ou du diluant pour nettoyer les disques. Ces produits chimiques endommageraient de manière définitive la surface en plastic du disque.
- Pour retirer un disque de son boîtier, appuyez sur le centre du boîtier et retirez le disque en le soulevant, tout en le saisissant soigneusement par ses bords.
- Les disques doivent être replacés dans leur boîtier après leur utilisation afin de les protéger de la poussière et des éraflures.
- Pour éviter qu'un disque ne se gondole, ne l'exposez pas aux rayons du soleil, à une forte humidité ou à des températures élevées pendant une longue période.
- Ne collez aucun papier et n'écrivez pas non plus sur l'une des faces du disque. Les stylos pointus ou l'encre utilisée dans certains marqueurs peuvent endommager la surface du disque.

## Lecture de base

«  » peut apparaître sur l'écran du téléviseur lorsqu'il fonctionne. Cette icône signifie que la fonction n'est actuellement pas active sur ce disque.

## Préparatifs

1. Allumez le téléviseur et appuyez sur le bouton [SOURCE] pour sélectionner la source d'entrée DVD,
2. Insérez le disque (étiquette face à vous) dans la fente d'insertion et d'éjection de disque (panneau latéral) jusqu'à ce que vous entendiez un clic.

Le téléviseur commence à lire automatiquement le fichier, le premier chapitre ou la première piste.

## Remarque :

Si le téléviseur est paramétré sur une autre fonction, il passe en mode DVD et commence automatiquement la lecture une fois que vous avez inséré un disque lisible dans la fente d'insertion et d'éjection de disque.

## Arrêt de la lecture

### [CD]

Appuyez sur le bouton  pour arrêter momentanément la lecture du disque et appuyez à nouveau sur ce bouton pour reprendre la lecture.

### [DVD]

Appuyez une seule fois sur  pour arrêter momentanément la lecture du disque.

Appuyez deux fois sur  pour arrêter définitivement la lecture du disque.

## Différentes fonctions de lecture de disque

### Sélection d'un menu de DVD

Remarques :

- La procédure peut varier suivant le disque utilisé.
- Sur certains disques, il peut être impossible de sélectionner un menu.

1. Appuyez sur [DISC MENU (Menu du disque)] en cours de lecture.  
L'écran du menu principal apparaît.
2. Appuyez sur [▲], [▼], [◀] ou [▶] (ou sur les boutons numérotés) pour sélectionner le menu souhaité.
3. Appuyez sur [OK]. La lecture du menu sélectionné commence.

### Saut de chapitre (ou de piste)



#### Avance rapide

Appuyez sur [▶▶] en cours de lecture pour passer au chapitre suivant (ou à la piste suivante).

#### Retour rapide

Appuyez sur [◀◀] en cours de lecture pour revenir au chapitre précédent (ou à la piste précédente).

Remarque :

Vous pouvez passer uniquement les chapitres et non le titre du DVD.

### Recherche du titre [DVD]

Appuyez sur [GOTO (Aller à)].

Appuyez sur les boutons numérotés pour entrer le numéro de titre souhaité.

Exemple :

T : 01/01 C : 01/15

### Répétition de la lecture

Appuyez sur le bouton [REPEAT (Répéter)] en cours de lecture pour activer le mode répétition :

[DVD]

Si vous souhaitez...	Appuyez sur [REPEAT (Répéter)] ...
Répéter le chapitre (CHAPITRE ↻)	Une fois
Répéter le titre (TITRE ↻)	Deux fois
Répéter tout (TOUT ↻)	Trois fois
Désactiver la répétition	Quatre fois

[CD]

Si vous souhaitez...	Appuyez sur [REPEAT (Répéter)] ...
Lire uniquement la piste en cours et arrêter automatiquement (SINGLE)	Une fois
Répéter la piste en cours (répéter un morceau)	Deux fois
Répéter toutes les pistes (répéter le dossier)	Trois fois
Désactiver la répétition (dossier)	Quatre fois

### Lecture répétitive d'un passage défini (répétition A-B)

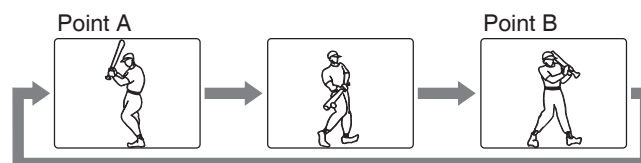

1. Appuyez sur le bouton [A-B] en cours de lecture au début de la section que vous souhaitez répéter (point A).
  - « ↻A » apparaît sur l'écran du téléviseur.
2. Appuyez à nouveau sur le bouton [A-B] à la fin de la section que vous souhaitez répéter (point B).
  - « ↻AB » apparaît rapidement sur l'écran du téléviseur.
3. Pour repasser en lecture normale, appuyez à nouveau sur le bouton [A-B].

### Sélection de la langue des sous-titres [DVD]

Appuyez de manière répétitive sur [SUBTITLE] en cours de lecture jusqu'à ce que la langue de sous-titre souhaitée apparaisse sur l'écran du téléviseur.

Exemple :

SUBTITLE 01/03 ENG  
(SOUS-TITRE 01/03 ANGLAIS)

Remarque :

Tous les disques ne proposent pas cette fonction.

### Sélection de la langue audio (multilingue) [DVD]

Cette opération n'est possible que sur les disques sur lesquels plusieurs langues de piste sonore sont enregistrées.



Appuyez de manière répétitive sur [AUDIO] en cours de lecture jusqu'à ce que la langue souhaitée apparaisse sur l'écran du téléviseur.

Remarques :

- Lorsque la langue souhaitée n'est pas sélectionnée même si le bouton correspondant est enfoncé, cela signifie que la langue n'est actuellement pas disponible sur le disque.
- Lorsque vous rallumez l'appareil ou que le disque est remplacé, sélectionnez à nouveau la langue.
- Si la langue n'est pas enregistrée sur le disque, vous n'entendrez que la langue disponible sur le disque.

### Sélection des informations apparaissant à l'écran

Appuyez de manière répétitive sur le bouton [INFO] pour afficher les informations concernant le disque (titre, chapitre, durée de lecture du titre écoulée, langue, etc.).

## Lecture des images ou des CD JPEG

### Pour démarrer le diaporama à partir des vignettes :

1. Appuyez sur [▲], [▶], [▼] ou [◀] pour sélectionner l'image souhaitée.
- Pour passer aux vignettes suivantes ou précédentes, appuyez sur [▶▶] ou [◀◀].
2. Appuyez sur [OK] ou sur [▶] (lecture) pour démarrer le diaporama à partir de l'image sélectionnée.

Au cours du diaporama :

- Appuyez sur [||] pour mettre en pause. Appuyez sur [▶] (lecture) pour continuer.
- Appuyez sur [▶▶] ou sur [◀◀] pour passer au fichier suivante ou précédent.
- Si l'image est sens dessus-dessous ou sur le côté, appuyez sur [▲], [▶], [▼] ou [◀] pour retourner ou faire pivoter l'image.

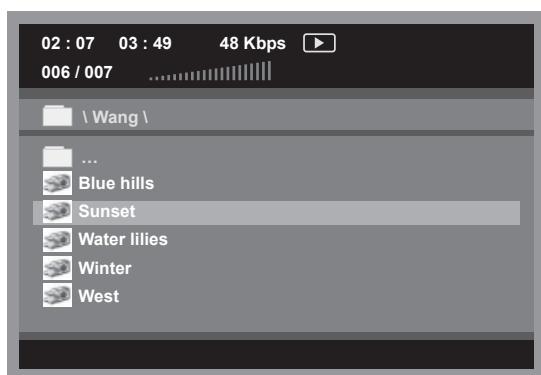

## Paramétrages initiaux

Une fois les paramètres initiaux effectués, l'appareil peut toujours fonctionner dans les mêmes conditions. Les paramètres sont conservés en mémoire jusqu'à ce qu'ils soient modifiés, même si l'alimentation est coupée.

- Appuyez sur [DVD SETUP (Paramétrage du DVD)] pour activer le menu OSD du lecteur de DVD.
- Appuyez sur [▶] ou [◀] pour passer d'un sous-menu à l'autre et le mettre en surbrillance.
- Appuyez sur [▲] ou [▼] pour accéder au sous-menu en surbrillance.
- Appuyez sur [DVD SETUP (Paramétrage du DVD)] pour quitter le menu OSD.

### Menu de paramétrage général

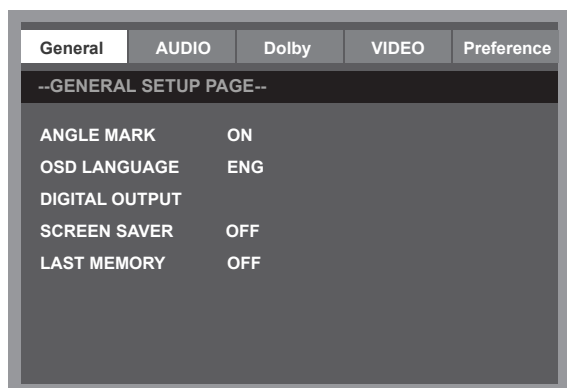

### Menu de paramétrage audio

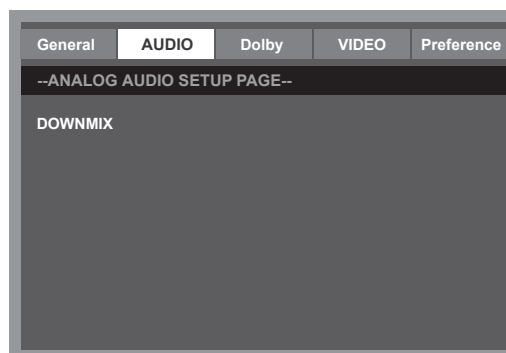

### Menu de paramétrage Dolby Digital

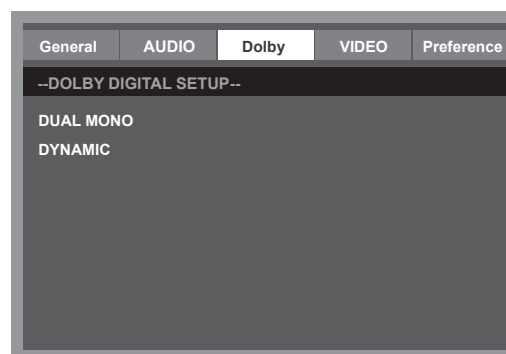

### Menu de paramétrage vidéo

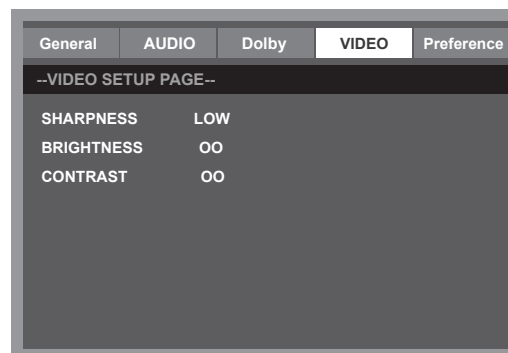

### Menu de paramétrage des favoris

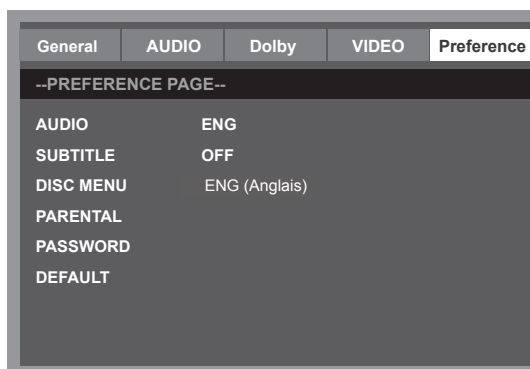

### NOTE IMPORTANTE

Le paramétrage usine du code PIN est 0000.

Si vous avez oublié votre mot de passe, saisissez le mot de passe par défaut 2008.

---

---

# ENTRETIEN

---

---

**AVERTISSEMENT :**  
**POUR VOTRE PROPRE SÉCURITÉ, VÉRIFIEZ QUE VOUS AVEZ BIEN DÉBRANCHÉ LE CORDON D'ALIMENTATION CA AVANT DE PROCÉDER À TOUTE OPÉRATION D'ENTRETIEN OU DE NETTOYAGE.**

## Nettoyage de l'écran LCD

L'écran LCD ne doit pas être mis en contact avec des objets pointus. Si vous voyez de la poussière et des traces de doigts sur l'écran LCD, nettoyez-les à l'aide d'un chiffon doux et propre.

Passez le chiffon en imprimant un mouvement droit allant du centre vers l'extérieur de l'écran LCD.

N'utilisez jamais de produits chimiques tels que des vaporisateurs de nettoyage pour disques, des vaporisateurs ou des liquides antistatiques, du benzène ou du diluant pour nettoyer l'écran LCD.

## Nettoyage de l'unité principale

Nettoyez l'extérieur de l'unité à l'aide d'un chiffon doux et propre humecté d'eau tiède. N'utilisez pas de benzène, de diluant ou d'alcool, car ils vont ternir la surface de l'unité.

---

---

# DÉPANNAGE

---

---

### Symptôme

#### Cause possible

#### Action corrective

Pas d'image, pas de son.

Le cordon d'alimentation n'est pas correctement relié à l'unité principale.

Branchez le cordon d'alimentation à l'unité principale.

Le cordon d'alimentation n'est pas inséré dans la prise de courant alternatif.

Branchez le cordon d'alimentation à la prise de courant alternatif.

La source d'entrée sélectionnée est incorrecte.

Sélectionnez une source d'entrée correcte.

Impossible de relier la source d'entrée au téléviseur.

Effectuez les bons branchements.

Pas de son uniquement.

La commande du volume est paramétrée sur le volume minimum.

Appuyez sur le bouton VOL+ pour augmenter le volume.

Le bouton  de la télécommande est enfoncé.

Appuyez sur le bouton  (ou VOL+/-) pour désactiver le volume.

Un mode de système de son incorrect est paramétré.

À partir du menu principal, paramétrez un système de son correct qui corresponde à votre téléviseur.

### Symptôme

#### Cause possible

#### Action corrective

Pas d'image uniquement ou image monochrome.

Le paramétrage du système de couleur ne correspond pas au programme.

Définissez le bon paramétrage de système de couleur.

Le paramétrage du système de son ne correspond pas au programme.

Définissez le bon paramétrage de système de son.

Interférences du son ou de l'image.

Des équipements générant des interférences se trouvent à proximité du téléviseur.

Éloignez ces équipements du téléviseur.

Plusieurs appareils sont reliés au même groupe de prises de courant alternatif.

Branchez le cordon d'alimentation à une autre prise de courant alternatif.

Un mode de système de son incorrect est paramétré.

À partir du menu principal, paramétrez un système de son correct qui corresponde à votre téléviseur.

Remarque :

Quelques points clairs et foncés peuvent apparaître sur l'écran du téléviseur, c'est normal.



---

---

# SPÉCIFICATIONS

---

---

## DVT 1936

### Caractéristiques de l'affichage

Type d'affichage	LCD
Taille de l'écran	18,5 pouces
Zone active	409 (H) X 230 (V)
Résolution de l'écran	1366 (H) X 768 (V)
Brightness (Luminosité)	250 cd/m <sup>2</sup>
Rapport de contraste	1000:1
Taille de pixel	0,3 (H) X 0,3 (V) mm
Couleur maximale	16,7 M
Temps de réponse	5 ms

### Caractéristiques

Compatible HD	480I, 480P, 576I, 576P, 720P, 1080I, 1080P
---------------	--

### Réception téléviseur

Système TV :	PAL / SECAM
Système de son	B/G , I, D/K, L/L'
Impédance d'antenne :	75 Ohms

### Conditions requises pour l'alimentation

Adaptateur d'alimentation	100-240 V ~ 50/60 Hz
Consommation électrique	
Maximum	< 60 W

### Caractéristiques du DVD

Longueur d'onde du laser	650 nm / 795 nm
Numéro régional du DVD	2

### Branchements

#### Entrée :

Tuner TV (RF 75 Ω)	1
Entrée vidéo mélangée (R/L/VIDEO)	1
Entrée S-Video (S-VIDEO)	1
SCART	1
Entrée VGA (VGA)	1
Entrée audio PC (PC AUDIO)	1
Entrée HDMI (HDMI)	1

#### Sortie :

Connecteur femelle de sortie coaxiale (COAXIAL OUT)	1
Écouteur (🔊)	2

### Résolutions VGA prises en charge

640 x 480 à 60 Hz/75 Hz
800 x 600 à 60 Hz/75 Hz
1024 x 768 à 60 Hz/75 Hz

### Dimensions (lxHxp)

Largeur/hauteur/haut-parleurs de l'appareil	455 x 350 x 167mm
---	-------------------

### Poids (net)

Largeur/hauteur/haut-parleurs de l'appareil	4,1 kg
---	--------

### Environnement

Température de fonctionnement	5 °C-35 °C
Humidité de fonctionnement	20%-80%

Remarque :

Spécifications pouvant subir des modifications sans avis préalable.

# DVT 2236

## Caractéristiques de l'affichage

Type d'affichage	LCD
Taille de l'écran	21,6 pouces
Zone active	477 (H) X 268 (V)
Résolution de l'écran	1366 (H) X 768 (V)
Brightness (Luminosité)	400 cd/m <sup>2</sup>
Rapport de contraste	800:1
Taille de pixel	0,1165 (H) X 0,3495 (V) mm
Couleur maximale	16,7 M
Temps de réponse	5 ms

## Caractéristiques

Compatible HD	480I, 480P, 576I, 576P, 720P, 1080I, 1080P
---------------	--

## Réception téléviseur

Système TV :	PAL / SECAM
Système de son	B/G , I, D/K, L/L'
Impédance d'antenne :	75 Ohms

## Conditions requises pour l'alimentation

Adaptateur d'alimentation	100-240 V ~ 50/60 Hz
Consommation électrique	
Maximum	< 72 W

## Caractéristiques du DVD

Longueur d'onde du laser	650 nm / 795 nm
Numéro régional du DVD	2

## Branchements

### Entrée :

Tuner TV (RF 75 Ω)	1
Entrée vidéo mélangée (R/L/VIDEO)	1
Entrée S-Video (S-VIDEO)	1
SCART	1
Entrée VGA (VGA)	1
Entrée audio PC (PC AUDIO)	1
Entrée HDMI (HDMI)	1

### Sortie :

Connecteur femelle de sortie coaxiale (COAXIAL OUT)	1
Écouteur (🔊)	2

## Résolutions VGA prises en charge

640 x 480 à 60 Hz/75 Hz
800 x 600 à 60 Hz/75 Hz
1024 x 768 à 60 Hz/75 Hz

## Dimensions (lxHxp)

Largeur/hauteur/haut-parleurs de l'appareil	524 x 388 x 200 mm
---	--------------------

## Poids (net)

Largeur/hauteur/haut-parleurs de l'appareil	4,7 kg
---	--------

## Environnement

Température de fonctionnement	5 °C-35 °C
Humidité de fonctionnement	20%-80%

Remarque :

Spécifications pouvant subir des modifications sans avis préalable.

---

---



If at any time in the future you should need to dispose of this product please note that: Waste electrical products should not be disposed of with household waste. Please recycle where facilities exist. Check with your Local Authority or retailer for recycling advice. (Waste Electrical and Electronic Equipment Directive)



# Lenco

**DVT 1936**

**DVT 2236**

**MANUEL DE  
L'UTILISATEUR**

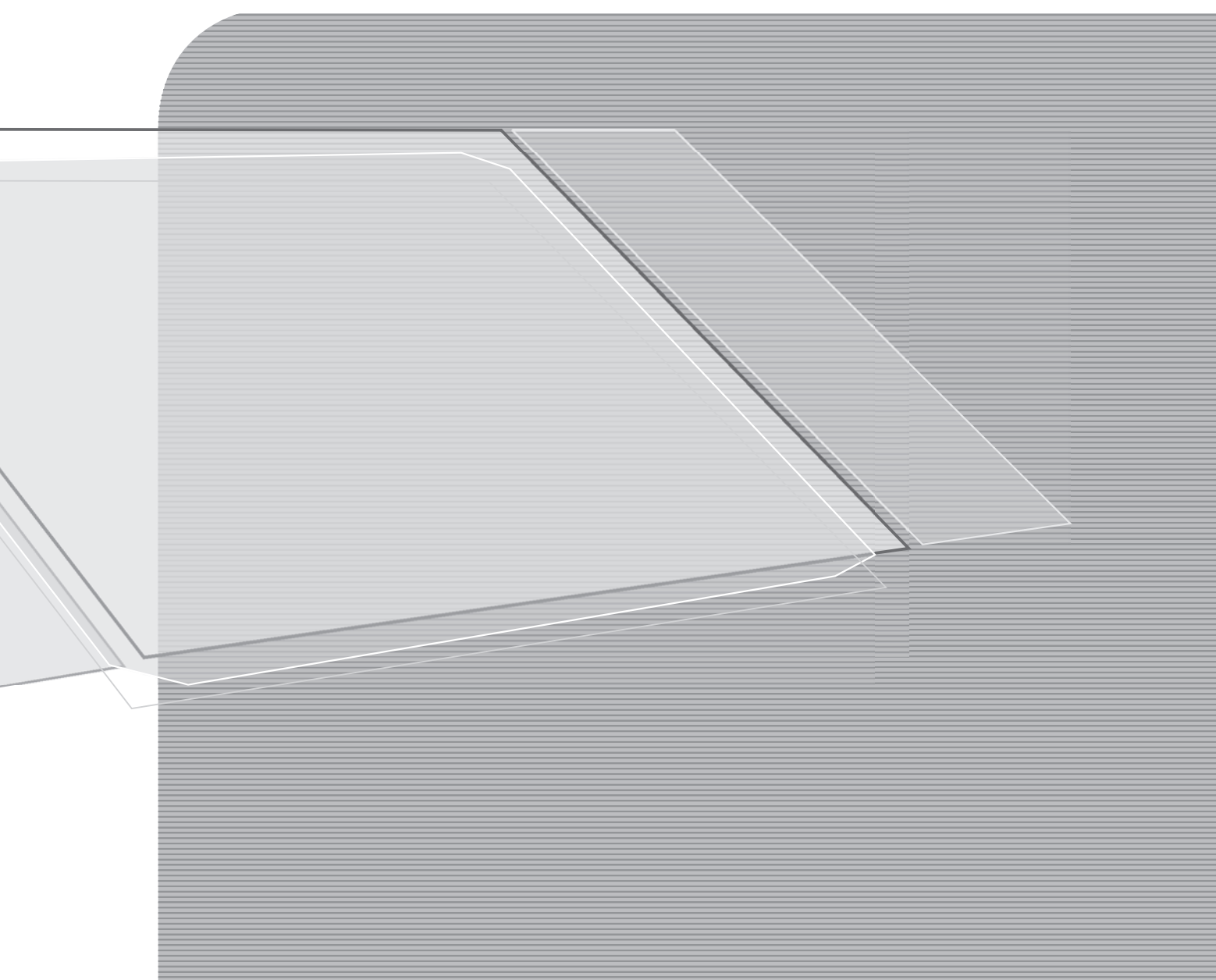

Pour obtenir plus d'informations et de l'aide, consultez le site [WWW.lenco.eu](http://WWW.lenco.eu).