

Lenco

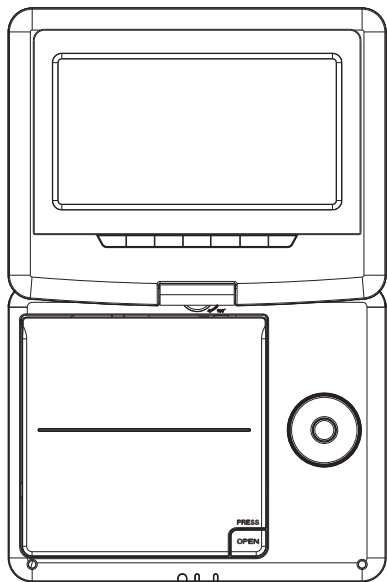

MANUEL D'UTILISATION DVP-736

Pour plus d'informations ou si vous avez
besoin d'aide WWW.lenco.eu

**Lecteur DVD portable de 17,5 cm (7 pouces)
avec écran monté sur pivot,
connecteur USB et emplacement pour
carte mémoire SD**

**Avant d'effectuer les raccordements, utiliser ou régler le produit,
lisez la totalité de ces instructions.**

Table des matières

Sommaire

Table des matières	1
Consignes de sécurité importantes	2
Consignes de sécurité	3
Fonctionnement basique	4
Présentation des commandes	5-7
Unité principale	5
La télécommande	6-7

Menu CONFIGURATION	8-10
Page Général	8
Page Configuration audio	8-9
Page Configuration Vidéo	9
Page Préférences	9-10
Page Configuration du mot de passe	10
Fiche technique de la batterie	11
Fiche technique	11

Cher (Chère) Client(e),

Nous vous remercions de votre récente acquisition du Lecteur DVD portable de 17,5 cm (7 pouces) avec écran monté sur pivot, connecteur USB et emplacement pour carte mémoire SD. Lors de l'ouverture de la boîte, assurez-vous d'être en possession de tous les accessoires. Avant tout raccordement et mise sous tension, lisez attentivement le manuel d'utilisation et maintenez celui-ci proche du Lecteur DVD portable de 17,5 cm (7 pouces) avec écran monté sur pivot, connecteur USB et emplacement pour carte mémoire SD.

Contenu de la boîte :

- 1 unité principale.
- 1 télécommande, (pile fournie).
- 1 adaptateur de courant CA/CC.
- 1 adaptateur de courant pour auto.
- 1 support.

Remarque : Si un élément est manquant, contactez aussitôt votre revendeur local.

Consignes de sécurité importantes



Attention : Pour réduire les risques d'électrocution, ne retirez pas le couvercle (ou panneau arrière) de l'unité. Aucune pièce à l'intérieur n'est réparable par l'utilisateur. Confiez toute réparation à du personnel spécialisé seulement.



Attention : Afin de prévenir tout risque d'incendie ou d'électrocution, n'exposez pas cet appareil à la pluie ou à l'humidité.

- L'adaptateur de courant et le lecteur DVD portable ne doivent pas être exposés aux égouttements et éclaboussures et aucun objet rempli de liquide, tel qu'un vase, ne doit être posé sur l'unité.
- N'exposez pas le lecteur DVD portable au soleil et aux sources de chaleur (telles qu'un radiateur ou une poêle).
- N'obstruez pas les ouvertures d'aération. Les orifices du lecteur DVD permettent la ventilation de l'unité. Les ouvertures ne doivent pas être bloquées en installant le lecteur DVD portable sur un coussin, canapé ou autres surfaces similaires.
- N'installez pas le lecteur DVD portable sur un chariot, une table, trépied ou support instable. L'unité peut subir une chute, s'endommager ou blesser quelqu'un.
- Ne posez aucun objet tranchant ou lourd sur le boîtier de l'unité ou son écran LCD.
- Utilisez seulement l'adaptateur de courant CA livré avec le lecteur DVD portable. Utiliser un autre adaptateur de courant annulera votre garantie.
- Utilisez l'adaptateur de courant CA pour mettre l'unité hors tension, celui-ci doit être rapidement accessible.
- Débranchez l'appareil du secteur lorsque vous ne l'utilisez pas.
- Une attention toute particulière doit être portée sur les aspects environnementaux de la disposition des piles.



ATTENTION : Un danger d'explosion est présent lorsque les piles sont remplacées de manière incorrecte. Remplacez seulement les piles des piles de type identique ou équivalent.



AVERTISSEMENT : Les piles (batterie ou piles) ne doivent pas être exposées à une chaleur excessive telle que les rayons de soleil, flammes ou autre source de chaleur similaire.



AVERTISSEMENT : Une pression sonore excessive et continue provenant d'une paire d'écouteurs ou d'un casque d'écoute peut entraîner la perte de l'ouïe.



AVERTISSEMENT : Utilisez seulement des pièces/accessoires recommandés par le fabricant, le lecteur DVD portable est livré avec un adaptateur de courant CA, l'adaptateur de courant CA permet de mettre l'unité hors tension et doit donc rester facilement accessible en cours d'utilisation.



Attention : Toute batterie installée de manière incorrecte présente un risque d'explosion, remplacez seulement la batterie par une batterie de modèle identique (batterie Lithium)













Ce symbole indique que ce produit ne doit pas être déposé avec vos déchets ménagers au sein de l'UE. Afin de prévenir toute nuisance possible à l'environnement et la santé humaine causée par des dispositions de déchets incontrôlées, recyclez l'unité afin d'assurer la promotion de la réutilisation de ressources matérielles. Pour mettre au rebut votre unité, déposez celle-ci dans un point de collecte ou contactez votre revendeur. Ceux-ci peuvent procéder au recyclage du produit en toute sécurité



Consignes de sécurité

WARNING

RISK OF ELECTRIC SHOCK
DO NOT OPEN

-  Attention : Ce lecteur de disques vidéo numérique emploie un émetteur laser. L'utilisation de commandes ou d'optimisations autres que celles spécifiées dans ce manuel peut causer une dangereuse exposition aux radiations.
-  Attention : Afin de prévenir toute exposition au rayon laser, n'ouvrez pas le boîtier de l'unité. Une radiation laser invisible est émise lorsque le boîtier est ouvert.
-  Attention : Ne regardez pas le rayon laser.
-  Attention : N'installez pas cet équipement dans un espace confiné tel qu'une bibliothèque ou endroit similaire.
-  Attention : Lorsque cette unité est utilisée par un enfant, les parents doivent s'assurer de préalablement expliquer le mode opératoire de la batterie à l'enfant afin de garantir une utilisation appropriée de celle-ci.
-  Attention : Lorsque la batterie surchauffe, émet une odeur ou une fumée étrange, cessez toute utilisation de la batterie puis contactez notre centre d'assistance client pour obtenir une batterie de rechange.
-  Attention : Lors de la charge de la batterie, ne posez pas celle-ci dans les endroits suivants : matelas, canapé, coussin , tapis épais.
-  Attention : Nous ne serons en aucun cas tenus responsables de toute utilisation inappropriée de la batterie ou du non-respect des instructions apposées sur la batterie.
-  Avertissement : n'utilisez pas de rallonges USB, ceci permet de prévenir toute interférence et perte de données.
-  **AVERTISSEMENT** : Lors de l'utilisation d'écouteurs : Une exposition prolongée à un niveau de volume élevé peut entraîner la perte temporaire ou permanente de l'ouïe. Ecouter de la musique en conduisant peut déconcentrer le conducteur.

Remarques liées aux copyrights :

- Toute copie, diffusion, affichage, diffusion par câble, lecture en public ou location de contenu protégé par copyright est interdit sans avoir obtenu la permission préalable du détenteur.
- Ce produit intègre un dispositif de protection contre la copie développé par Macrovision. Ces signaux de protection sont enregistrés sur les disques. Des parasites peuvent être présents lors de l'enregistrement et de la lecture de ces disques. Ce produit intègre une technologie de protection des droits d'auteur qui est protégée par des documents de méthode de certains brevets américains et d'autres droits de propriété intellectuelle détenus par Macrovision Corporation ainsi que par d'autres détenteurs de droits. L'utilisation de cette technologie de protection des droits d'auteur est soumise à l'autorisation de Macrovision ; elle est destinée exclusivement à une utilisation domestique et à des opérations limitées de visualisation. L'ingénierie inverse et le désassemblage sont interdits.

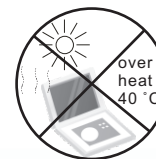
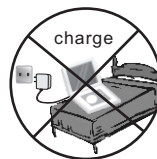

- Remplacement/mise au rebut des piles
 1. Retirez la vis 1 située à l'arrière de l'unité.
 2. Retirez le couvercle.
 3. Retirez la batterie.
 4. Débranchez délicatement le câble de la batterie.

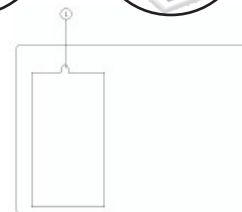

Fonctionnement de base

I. Raccordement de l'adaptateur de courant CA/CC

- Raccordez la fiche du cordon de l'adaptateur au connecteur d'alimentation CC IN 9-12 V.
- Connectez l'autre extrémité de l'adaptateur à une prise de courant.

II. Raccordement de l'adaptateur pour auto

- Raccordez l'adaptateur à l'unité puis au connecteur allume-cigare de votre véhicule.

III. Mise en marche de l'unité.

- Pour mettre en marche l'unité, positionnez le commutateur MARCHE/ARRET sur MARCHE. Pour éteindre l'unité, positionnez le commutateur MARCHE/ARRET sur ARRET.

IV. Raccordement du cordon de sortie AV

- Sortie audio/vidéo : Raccordez un cordon AV adéquat au connecteur de sortie AV.

V. Insertion de disques DVD

- Insertion de disques : Appuyez sur la touche OUVERTURE pour ouvrir le couvercle du lecteur CD.

Insérez le disque en dirigeant la face imprimée du disque vers le haut.

Refermez le lecteur CD.

VI. Raccordement de périphériques USB (aucun disque ne doit être inséré dans le lecteur)

- Raccordez le périphérique USB au connecteur USB. Les périphériques USB peuvent seulement se connecter dans un sens.
- Sélectionnez le mode USB.

VII. Insertion de cartes mémoire (aucun disque ne doit être inséré dans le lecteur)

- Insérez votre carte mémoire SD/MMC dans l'emplacement pour carte mémoire. Les cartes mémoire peuvent seulement se connecter dans un sens.

VIII. Mise en charge de la batterie

- Lorsque l'unité est raccordée à une source d'alimentation, la batterie se charge automatiquement. La charge s'arrête une fois la batterie entièrement chargée.

IX. A quoi servent les témoins lumineux ? Quelle est leur signification ?

- ☐ Témoin de la télécommande : s'allume lorsque vous appuyez sur une touche de la télécommande.

- ☑ Témoin de charge de la batterie : indique l'état de charge de la batterie, s'allume en jaune lorsque le niveau de charge de la batterie est faible.

- ☒ Témoin de fonctionnement : indique l'état de fonctionnement de l'unité.

X. Fixation de l'unité via le sac de transport ou le support

1. Ouvrez le sac.
2. Insérez l'unité dans le sac.
3. Fixez l'unité à l'appui-tête d'un siège.

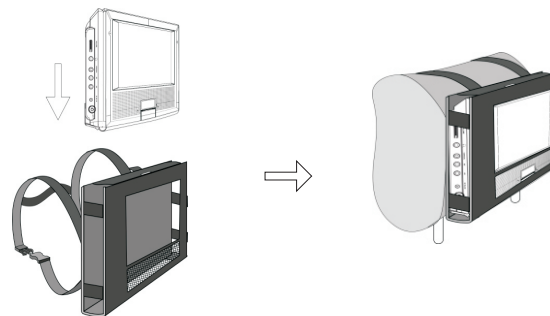

Présentation des commandes

Unité principale

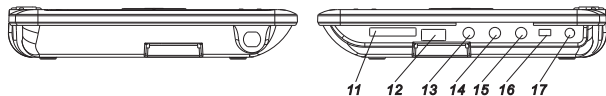
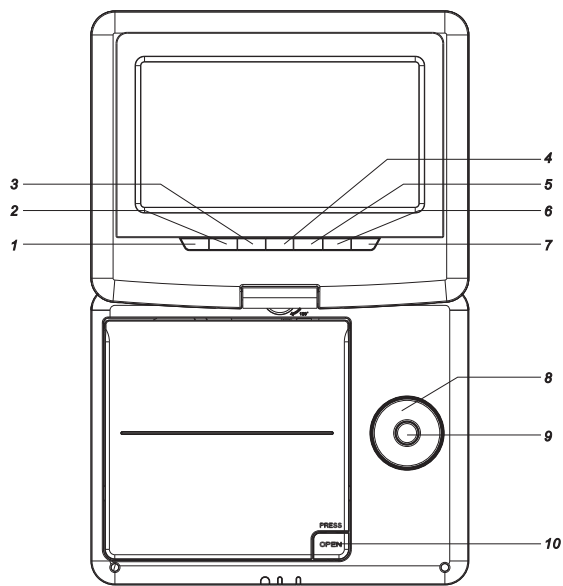

1. ► Lecture/pause
2. ■ ARRÊT
3. SOURCE
Permet de sélectionner la source d'entrée parmi DVD, Carte mémoire et USB.
4. MENU
5. VOLUME-
Permet de diminuer le volume.
6. VOL+
Permet d'augmenter le volume.
7. CONFIGURATION
8. ▲▼◀▶ touches directionnelles gauche/droite/haut/bas. Permettent de sélectionner une option du menu. Appuyez sur la touche OK pour confirmer votre sélection. En cours de lecture d'un disque VCD, DVD et si disponible :

- Haut : Piste précédente
Bas : Piste suivante
Gauche : Rembobinage
Droite : Avance rapide
9. ENTREE
Permet de confirmer votre sélection.
 10. Ouverture
 11. Emplacement pour carte mémoire SD/MMC/MS
 12. Connecteur USB
 13. CONNECTEUR DE SORTIE AV
 14. Connecteurs de sortie pour écouteurs
 15. Connecteur audio COAXIAL
 16. Commutateur Marche/Arrêt
 17. Connecteur d'alimentation CC IN 9-12 V.

Insertion de la pile

1. Ouvrez le couvercle du compartiment à pile.

2. Installez la pile.

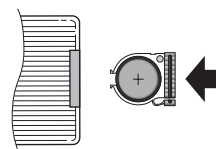
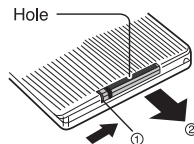

Lors de la première utilisation de la télécommande, retirez le film de protection en plastique.

- N** REMARQUES :
Retirez la pile de la télécommande lorsque vous pensez ne plus utiliser celle-ci pendant une période prolongée.

Présentation des commandes

La télécommande

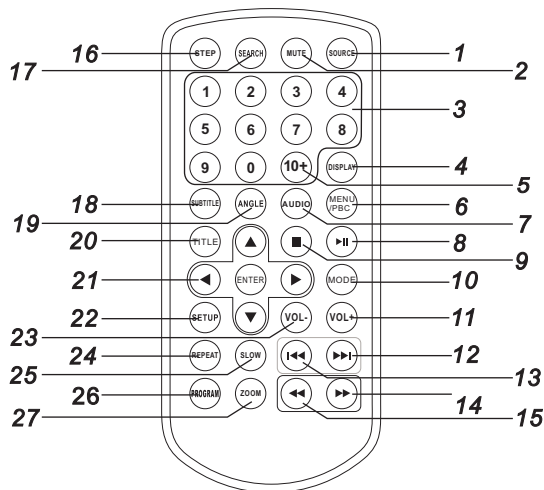

1. SOURCE

DVD/CARTE MEMOIRE/USB.

2. MUET

Permet de désactiver le son.

3. TOUCHES NUMERIQUES (0-9)

Permettent de sélectionner une option du menu.

4. AFFICHAGE

Permet d'afficher la durée de lecture et les autres informations de lecture.

5. Touche 10+

Pour sélectionner une piste dont le numéro est égal ou supérieur à 10, appuyez d'abord sur la touche 10+, Par exemple : pour sélectionner la piste 12, appuyez d'abord sur la touche 10+, appuyez ensuite sur la touche 2.

6. MENU/PBC

Pour revenir au menu racine du disque DVD

Pour les disques VCD, permet d'activer/désactiver le menu de lecture PBC.

7. Langue de doublage

DVD En cours de lecture, appuyez de manière répétée sur la touche LANGUE DE DOUBLAGE pour sélectionner une autre langue de doublage.

MP3 CD VCD En cours de lecture, appuyez de manière répétée sur la touche LANGUE DE DOUBLAGE pour sélectionner une autre piste son (gauche, droite, mixte, stéréo).

8. LECTURE/PAUSE

Appuyez une fois sur la touche LECTURE/PAUSE pour mettre en pause la lecture, appuyez à nouveau sur cette touche pour reprendre la lecture.

9. ARRET

Lorsque vous appuyez une fois sur cette touche, l'unité enregistre le point d'arrêt, la lecture reprendra à partir de ce point si vous appuyez sur la touche LECTURE ►| par la suite. Si vous appuyez sur la touche ARRET au lieu de la touche LECTURE ►|, la lecture ne reprendra pas à partir du point d'arrêt.

10. MODE

Permet de configurer l'affichage (réglage de la luminosité, du contraste et de la saturation).

11. Augmenter le volume

23. Diminuer le volume

Régler le volume.

12. Suivant

Permet de sélectionner le chapitre/piste suivant.

13. Précédent

Permet de sélectionner le chapitre/piste précédent.

Présentation des commandes

La télécommande

14. TOUCHE ►►

Appuyez sur la touche ►►, pour sélectionner une vitesse d'avance rapide (X2->X4-> X8->X16->X32->LECTURE NORMALE), appuyez sur la touche LECTURE pour reprendre la lecture à vitesse normale.

15. TOUCHE ◀◀

Appuyez sur la touche ◀◀, pour sélectionner une vitesse de rembobinage (X2->X4-> X8->X16->X32->LECTURE NORMALE), appuyez sur la touche LECTURE pour reprendre la lecture à vitesse normale.

16. LECTURE IMAGE PAR IMAGE

En mode DVD, permet d'activer la lecture image par image.

17. Recherche

En mode DVD, permet d'accéder à une durée, titre ou chapitre.

18. SOUS-TITRAGE

En cours de lecture, appuyez de manière répétée sur la touche SOUS-TITRAGE pour sélectionner une langue de sous-titrage disponible.

19. ANGLE

DVD En mode DVD, appuyez sur la touche ANGLE permet de modifier l'angle de caméra (le disque doit comporter des scènes enregistrées sous plusieurs angles de caméra).

20. TITRE

Pour retourner au menu Titre du disque DVD.

21. ENTREE

Permet de confirmer votre sélection.

22. CONFIGURATION

Permet d'afficher/quitter le menu Configuration

24. REPETITION

En mode Lecture, utilisez cette touche pour sélectionner un mode de répétition.

DVD : Les modes suivants sont disponibles : Répétition du chapitre, Répétition du titre, Répétition désactivée.

VCD : Les modes suivants sont disponibles : Répétition unique, Répétition totale, Répétition désactivée.

CD **MP3** : Les modes suivants sont disponibles : Répétition unique, Répétition du répertoire, Répétition désactivée.

25. RALENTI

Appuyez de manière répétée sur la touche RALENTI pour activer la Lecture au ralenti et sélectionner une vitesse de lecture au ralenti. Les vitesses de lecture suivantes sont disponibles : 1/2, 1/4, 1/8, 1/16 et Vitesse normale.

26. PROGRAMMATION

DVD **VCD** : la fonction Programmation vous permet de programmer la lecture des pistes du disque.

Appuyez sur la touche PROGRAMMATION, le MENU DE PROGRAMMATION s'affiche, vous pouvez désormais utiliser les touches numériques pour directement saisir les numéros de titres, de chapitres et de pistes puis sélectionner l'option LECTURE. Pour reprendre la lecture à vitesse normale, appuyez sur la touche PROGRAMMATION puis sélectionnez l'option Désactiver le programme du menu Programmation, appuyez à nouveau sur la touche PROGRAMMATION pour quitter le menu de programmation.

27. ZOOM

DVD **VCD** **JPEG**

L'ordre de sélection du niveau de zoom est le suivant :
2X → 3X → 4X → ½ → 1/3 → 1/4 → Taille normale

Menu CONFIGURATION

Page de configuration Général

Appuyez sur la touche CONFIGURATION pour accéder au menu Configuration. Sélectionnez l'option de votre choix via les touches directionnelles ▲▼◀▶. Une fois le réglage terminé, appuyez à nouveau sur la touche CONFIGURATION pour quitter le menu Configuration.

Les options suivantes peuvent être configurées :

● Page de configuration Général

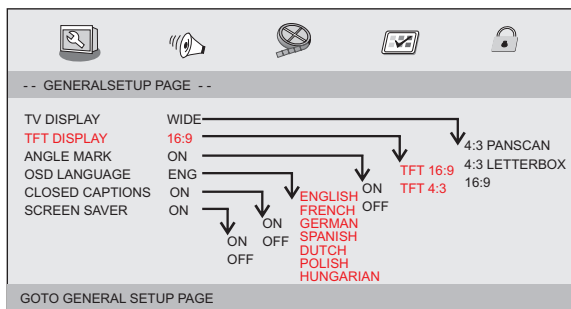

● AFFICHAGE TV : Permet de configurer le format d'affichage de l'écran.

4:3 PANSKAN : Si vous disposez d'un téléviseur standard, les parties de gauche et de droite de l'image sont coupées afin d'adapter l'image à votre téléviseur.

4:3 BOITE AUX LETTRES : Si vous disposez d'un téléviseur standard. L'image est compressée verticalement, une barre noire s'affiche sur les parties supérieure et inférieure de l'écran.

16:9 : Ecran panoramique.

Secouer panoramique : Permet d'activer le mode 4:3.

Ecran TFT, veuillez sélectionner le format d'affichage 16:9 ou 4:3.

● Indication de l'angle de lecture

Permet d'afficher l'indicateur de sélection de l'angle de caméra sur le coin supérieur droit de l'écran TFT lors de la lecture d'une scène enregistrée sous plusieurs angles de caméra.

● Langue d'affichage

Il est possible de sélectionner la langue d'affichage de votre choix.

● Sous-titres pour malentendants

Les sous-titres pour malentendants sont des données intégrées au signal vidéo de certains disques. Avant d'activer cette fonction, vérifiez que le disque et votre téléviseur sont compatibles avec cette fonction.

● Ecran de veille

Cette fonction permet d'activer/désactiver l'écran de veille.

Menu CONFIGURATION

● Page Configuration audio

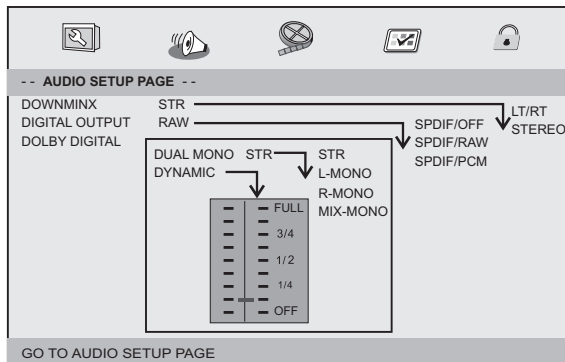

Menu CONFIGURATION

Page Configuration audio

● Remixage

Cette option vous permet de configurer la sortie analogique stéréo de votre lecteur DVD.

→PSG/PSD : Sélectionnez cette option si votre lecteur DVD est raccordé à un amplificateur Dolby Pro Logic.

→Stéréo : Sélectionnez cette option pour émettre le son depuis les haut-parleurs avant.

● Sortie audio numérique

Cette option permet de sélectionner un des modes de sortie SPDIF suivants : SPDIF désactivé, SPDIF /RAW ou SPDIF/PCM.

→SPDIF désactivé : Permet de désactiver la sortie SPDIF.

→SPDIF/RAW : Lorsque le CONNECTEUR DE SORTIE AUDIO NUMERIQUE est raccordé à un décodeur/récepteur multi canal.

→SPDIF / PCM : Seulement si votre récepteur ne peut décoder les signaux multicanaux.

● Dolby Digital

Les sous-options de Dolby Digital sont listées ci-dessous :

« Dual Mono » et « Dynamique »

● Dual Mono

→Stéréo : Les signaux mono gauche sont transmis au haut-parleur gauche, les signaux mono droite sont transmis au haut-parleur droit.

→Mono G : Les signaux mono gauche sont transmis au haut-parleur gauche et au haut-parleur droit.

→Mono D : Les signaux mono droite sont transmis au haut-parleur gauche et au haut-parleur droit.

→Mono mixte : Les signaux mono gauche et droite sont transmis au haut-parleur gauche et au haut-parleur droit.

● Dynamique

Compression de la gamme dynamique.

Page Configuration Vidéo

● Page Configuration Vidéo

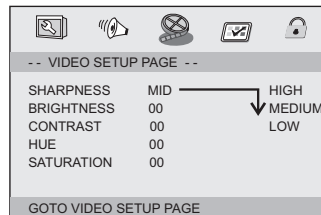

Netteté, Luminosité, Contraste, Teinte, Saturation : permet de régler la qualité vidéo.

Page Préférences

● Page Préférences

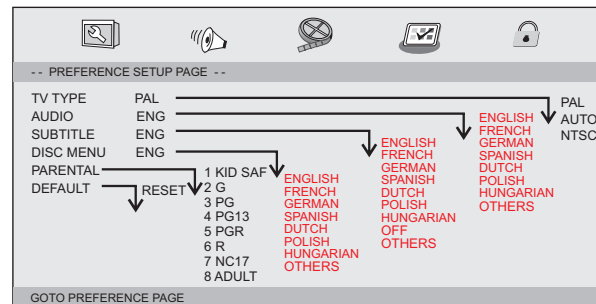

● Type de téléviseur

Sélectionnez le système de couleurs correspondant à votre téléviseur. Ce lecteur DVD est compatible avec les formats de signal NTSC et PAL.

Menu CONFIGURATION

Page Préférences

PAL – Sélectionnez cette option si le téléviseur raccordé est au format PAL. Le format de signal NTSC des disques sera donc converti au format PAL.

NTSC – Sélectionnez cette option si le téléviseur raccordé est au format NTSC. Le format de signal PAL des disques sera donc converti au format NTSC.

Automatique: Le format de signal est automatiquement sélectionné selon le disque inséré.

- **Audio**: Permet de sélectionner une autre langue de doublage (si disponible).
- **Sous-titrage**: Permet de sélectionner une autre langue de doublage (si disponible).
- **Menu du disque**: Permet de sélectionner une autre langue du menu (si disponible).
- **Contrôle parental**
Quelques scènes ou l'intégralité de certains disques DVD sont assignées à un niveau de limitation de lecture. Cette option vous permet de limiter le contenu lisible. L'utilisateur peut modifier le niveau de limitation de lecture de 1 à 8, celui-ci varie selon le pays d'utilisation. Il est possible de restreindre la lecture de certaines scènes non appropriées aux enfants et de les remplacer par d'autres scènes.
- **Configuration par défaut**: Permet de rétablir la configuration par défaut de l'unité.

Page Configuration du mot de passe

- **Page Configuration du mot de passe**

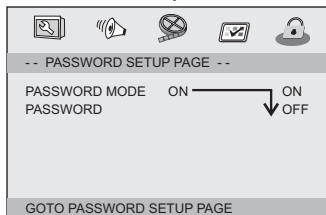

- **Mode Mot de passe**: Permet d'activer/désactiver le mode Mot de passe. Lorsque celui-ci est désactivé, toute modification du niveau de limitation de lecture ne nécessite pas la saisie du mot de passe.

Page Configuration du mot de passe

- **Mot de passe** :
Sélectionnez le menu Mot de passe, modifier la page.

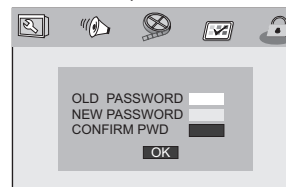

Ancien mot de passe: Saisissez l'ancien mot de passe (mot de passe par défaut: 1369), le curseur se positionne automatiquement sur Nouveau mot de passe.

Nouveau mot de passe Saisissez le nouveau mot de passe Saisissez un mot de passe à 4 chiffres à l'aide des touches numériques de la télécommande, le curseur se positionne automatiquement sur Confirmer le mot de passe.

Confirmer le mot de passe: Saisissez à nouveau le nouveau mot de passe. Lorsque le code de confirmation est incorrect, le curseur reste dans cette colonne. Une fois la saisie terminée, saisissez à nouveau le correct mot de passe, le curseur se positionne automatiquement sur OK.

OK : Lorsque le curseur est positionné sur ce bouton, appuyez ensuite sur la touche ENTREE pour confirmer le réglage.

- **Remarque** : Une fois le mot de passe modifié, il vous est possible de modifier ensuite le niveau de limitation de lecture. Le mot de passe par défaut (1369) reste actif même après avoir modifié le mot de passe.

Fiche technique

Composants électroniques

Élément		Norme
Tension de fonctionnement		CA 100-240 V, 50/60 Hz
Dimensions (approx.)		204(l) x 165(L) x 41 (H) mm
Consommation d'énergie		< 10 W
Poids (approx.)		0,77 kg
Humidité de fonctionnement		5 % à 90 %
Sortie	Connecteur de sortie vidéo	1Vp-p (75Ω)
	SORTIE AUDIO	1,4 Vrms (1 KHz, 0 dB)
	Audio	Haut-parleur : 2 x 1 W, connecteur pour écouteurs

Système

Emetteur laser	Laser semi-conducteur, longueur d'onde de 650 nm.
Formats de signal compatibles	NTSC / PAL
Réponse en fréquence	20 Hz à 20 kHz (1 dB)
Rapport signal/bruit	Supérieur à 80 dB (connecteurs de sortie analogique seulement)
Gamme dynamique	Supérieur à 85 dB (DVD/CD)

N Remarque : La conception et les caractéristiques techniques sont soumises à des modifications sans préavis.

Fiche technique de la batterie

Fiche technique de la batterie :

Puissance : 7.4V

Durée de charge/décharge requise:

Durée de charge normale : 3 heures à 4 heures.

Environnement de rangement et d'utilisation:

1. Environnement de stockage	Température	Humidité
6 mois	-20°C ~ +45°C	65±20%
1 semaine	-20°C ~ +65°C	65±20%
2. Environnement d'utilisation	Température	Humidité
Charge normale	0°C ~ +45°C	65±20%
Décharge normale	-20°C ~ +65°C	65±20%



Si à l'avenir vous devez vous débarrasser de ce produit, veuillez noter que :

Les produits électriques ne peuvent pas être jetés avec le reste des déchets ménagers. Si possible, amenez l'appareil à un centre de recyclage. Vérifiez auprès de votre municipalité ou de votre