



Systemes de communications Aastra

A150
A300
2025
2045
2065

Office 70 / Office 70IP Mode d'emploi



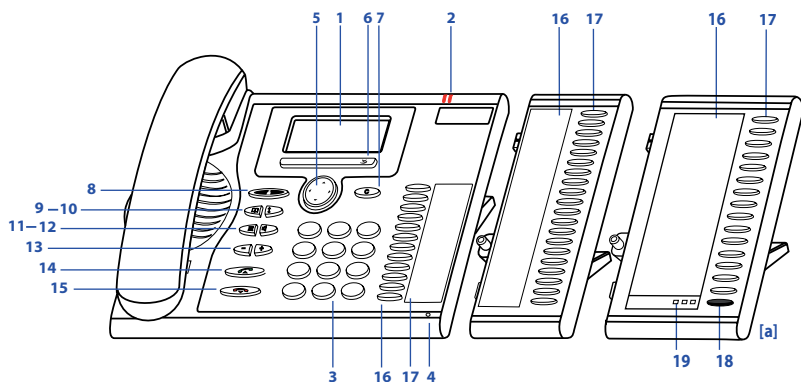

■ Éléments d'exploitation

1 Affichage

- Dans le secteur du haut: Affichage d'état avec symboles.
- Dans le secteur médian: affichage du trafic téléphonique actuel.
- Dans le secteur du bas: affichage des fonctions disponibles des touches Fox.

2 Diode d'avertissement

- La diode gauche clignote : Appel.
- la diode droite clignote : Messagerie vocale, message ou rappel.



3 Bloc de touches

Entrer des chiffres ou des lettres.



4 Microphone mains libres

5 Touche de navigation











- Vers le haut: Ouvrir les *Fonctions actives*.
- Vers la droite: *Ouvrir le menu*.
- Vers le bas: Ouvrir les *Réglages*.
- Avancer et reculer dans le menu, naviguer dans les listes.



6 Touche Fox

exécuter la fonction affichée à l'aide de la touche. Les touches Fox peuvent être programmées librement.



- | | | |
|-----------|--|--|
| 7 | <p>Touche de correction
Effacer le dernier caractère ou reculer dans le menu.</p> |  |
| 8 | <p>Touche d'absence avec diode
Préconfigurée comme renvoi d'appel. Peut être aussi configurée comme touche de fonction ou de numéro.</p> |  |
| 9 | <p>Touche d'annuaire personnel
Ouvrir des annuaires personnels.</p> |  |
| 10 | <p>Touche de répétition de la numérotation
Sélection des derniers numéros d'appel composés.</p> |  |
| 11 | <p>Touche microphone
Désactiver/Activer microphone mains libres ou du combiné.</p> |  |
| 12 | <p>Touche de haut-parleur
Mains libres En / hors.</p> |  |
| 13 | <p>Touches de réglage
Régler le volume.</p> |  |
| 14 | <p>Touche de prise de ligne
Etablir / prendre une communication.</p> |  |
| 15 | <p>Touche de FIN</p> <ul style="list-style-type: none"> • Mettre fin à la communication. • Terminer l'entrée sans la sauvegarder, respectivement retour à l'état de repos. |  |
| 16 | <p>Touches configurables/touches de ligne avec diodes (y c. module d'extension Office KBM/DKBM [a])
Librement configurables comme touches de numéro, de fonction ou Team:</p> <ul style="list-style-type: none"> • Touche de numéro: 1. numéro d'appel - appuyer 1 x, 2ème numéro d'appel - appuyer 2 x (uniquement Office KBM). • Touche de fonction: Activer / désactiver la fonction. • Touche de Team : appeler ou reprendre un appel. Communication d'interphone à des partenaires du team (appuyer 2 x). <p>En cas de préconfiguration comme touche de ligne: Etablir une communication ou prendre un appel sur la ligne
configurer une touche : appuyer longuement.</p> |  |
| 17 | <p>Étiquettes d'inscription (y c. module d'extension Office KBM)
Les étiquettes d'inscription pour les touches configurables sont disponibles sous http://www.aastra.com/docfinder sous la forme d'un document électronique. Vous pouvez en remplir les champs directement depuis le PC et imprimer ensuite le document.</p> | |

- 18** **Touche de commutation du module d'extension Office DKBM [a]**
Changer entre les 3 vues. A chaque fois, appuyez brièvement 1 x pour afficher le niveau suivant.
- 19** **Voyants DEL du module d'extension Office DKBM [a]**
Indique lequel des 3 niveaux est activé.



■ Symboles d'affichage

- | | | | |
|--|--|--|---|
| | Information de détail disponible | | Autres touches Fox disponibles (touche Fox) |
| | Mode recherche | | Fonction active |
| | Entrées disponibles dans la liste d'appels | | Nouveaux messages textuels |
| | Microphone inactif | | Haut-parleur/Mains libres actif |
| | Renvoi d'appel actif | | Retransmission d'appel active |
| | Nouvelle messagerie vocale | | Messagerie vocale consultée |
| | Appel parqué | | Reprendre l'appel (touche Fox) |
| | Mode casque actif | | Appel silencieux activé |

■ Symboles d'affichage Office DKBM

- | | | | |
|--|----------------------|--|-----------------|
| | Numéro professionnel | | Numéro privé |
| | Numéro mobile | | Touche d'équipe |
| | Touche de ligne | | |

■ Indications de sécurité

L'inobservation de ces prescriptions peut occasionner des dangers et violer la législation en vigueur.



Connexions

N'enfichez le connecteur du câble de téléphone que dans la prise prévues à cet effet. N'apportez aucune modifications aux connecteurs.



Maintenance

Utilisez exclusivement des accessoires d'origine. Ne confiez les travaux d'installation et de maintenance qu'à un spécialiste agréé.

Nettoyez votre téléphone avec un chiffon doux, légèrement humide ou antistatique. N'employez ni détergent ni d'autres produits chimiques quelconques.



Effets de l'environnement

N'utilisez votre téléphone que dans une plage de températures comprise entre +5 °C et environ +40 °C. Evitez les rayons du soleil et les autres sources de chaleur.

Protégez votre téléphone de l'humidité, d'une forte poussière, des liquides et vapeurs corrosives.



Evitez d'exposer votre téléphone à des champs électromagnétiques (moteurs électriques, appareils électroménagers). La qualité vocale pourrait s'en ressentir. Evitez les emplacements à proximité immédiate d'ordinateurs, d'appareils radio, de téléviseurs, d'appareils vidéo et d'autres téléphones afin d'éviter des perturbations.



Elimination

Eliminez votre téléphone et son emballage en respectant la protection de l'environnement ou renvoyez-le à votre fournisseur ou à votre centre de service.

■ Informations pour l'utilisateur

Votre appareil vous a été livré avec un mode d'emploi succinct contenant des indications de sécurité et, selon les circonstances, d'autres informations spécifiques à l'appareil. Vous pouvez également télécharger ce document ainsi que le mode d'emploi détaillé depuis le site www.aastra.ch/docfinder. Vous trouverez d'autres informations sur votre appareil sous <http://www.aastra.com> ou dans les documents, respectivement sur le site de votre revendeur. Il est de votre devoir de vous informer de l'étendue des fonctions, de la desserte et de l'emploi adéquat de l'appareil.

- Vérifiez si vous avez toutes les informations d'utilisateur correspondant à votre appareil, si celles-ci correspondent à la version de votre appareil et si elles sont à jour.
- Lisez attentivement les informations d'utilisateur avant de mettre votre appareil en service.
- Conservez ces informations à un endroit bien accessible et consultez-les si vous avez des doutes quant au maniement de l'appareil.
- Ne remettez votre appareil à des tiers que conjointement aux informations d'utilisateur.

■ Usage prévu

Ce téléphone est un appareil système du système de communication Ascotel® IntelliGate® et il est prévu pour être exploité sur ce système.

Ascotel® IntelliGate® est un système de communication ouvert, modulaire et complet, comprenant l'IP-PBX (désigné par système dans les informations d'utilisateur), une multitude de cartes d'extension et de modules et une gamme complète de terminaux système, y compris des terminaux système IP. Le système, avec tous ses éléments, a été conçu pour couvrir avec une solution confortable la totalité des besoins de télécommunication des entreprises et organisations. Les divers éléments du système complet sont assortis entre eux et ne doivent pas être affectés à un autre usage ni remplacés par des éléments tiers (sauf en cas d'intégration, via les interfaces prévues à cet effet, d'autres réseaux, applications et terminaux autorisés).

Certaines fonctionnalités ne sont pas prises en charge sur tous les systèmes et avec toutes les versions de système. Les paragraphes de texte y afférents sont signalés par une lettre entre crochets. Le chapitre "[Dépendance du système et du logiciel](#)", page 81 permet de voir les versions de système sur lesquelles les fonctionnalités concernées sont prises en charge.

■ Information concernant le document

- N° de document: eud-0831
- N° de version: 2.0
- Valable à partir des systèmes: 17.6
- © 08.2007

Numéroter et téléphoner	8
Vous recevez un appel	9
Vous aimeriez téléphoner	10
Guide de l'utilisateur	13
Affichage	14
Touches	15
Entrées	16
Guidage par menus	18
Signaux	19
Téléphoner avec des fonctions de confort	20
Engager des communications et prendre des appels	21
Utiliser des fonctions durant la communication	31
Organiser les absences au poste de travail	34
Organisation en team	41
Fonctions pour situations spéciales	43
Touches de ligne	51
Régler des fonctions par commande à distance	54
Adapter le téléphone à ses besoins personnels	55
Affichage	56
Régler les propriétés de sonnerie (audio)	58
Réglages Mains libres et du casque	60
Réglages généraux	62
Protection	65
Gérer l'annuaire personnel	66
Configurer la messagerie vocale	68
Configurer des touches	69
Configurer une touche de ligne	75
Programmez des fonctions	77
Réglages locaux Office 70IP	78
Autres informations	79
Cas de dérangement	80
Déclaration logiciels open source (Office 70IP)	81
Dépendance du système et du logiciel	81
Responsabilité	82
Installation et mise en service	83
Éléments livrés	84
Options	85
Monter et placer le téléphone	86
Raccorder Office 70	88
Raccorder Office 70IP	89
Module d'extension Office KBM/DKBM (option)	91
Étiqueter le module d'extension Office KBM	93

Numérotier et téléphoner

Vous apprendrez dans les paragraphes suivants comment vous pouvez téléphoner en toute simplicité et quelles sont les fonctions que vous propose votre téléphone lorsque vous recevez un appel.

<i>Vous recevez un appel.....</i>	<i>9</i>
<i>Vous aimeriez téléphoner</i>	<i>10</i>

Vous recevez un appel

Vous découvrirez dans ce paragraphe comment prendre un appel.

■ Prendre un appel

Votre téléphone sonne et la diode d'avertissement clignote. Vous souhaitez prendre l'appel.



Décrocher le combiné.



Mains libres :

Appuyer sur la touche de prise de ligne ou la touche de haut-parleur.

Notes:

- Le numéro de l'appelant apparaît sur l'affichage, s'il a été reçu. Si ce numéro d'appel est enregistré dans l'annuaire personnel ou dans le système, le nom qui lui correspond apparaît sur l'affichage.
- C'est au chapitre "[Téléphoner avec un casque](#)", page 12 que vous apprenez comment téléphoner avec le casque.
- C'est au chapitre "[Téléphoner en mode mains libres](#)", page 11, respectivement au chapitre "[Mains libres automatique](#)", page 60 que vous apprenez comment téléphoner en mode mains libres ou régler le mode mains libres automatique.

■ Mettre fin à la communication

Vous aimeriez terminer la communication.

La durée de la communication est affichée à la fin de la communication. Les taxes sont également affichées après une communication externe que vous avez établie, dans la mesure où votre opérateur de réseau prend en charge cette fonction.



Raccrocher le combiné.



Mettre fin au mode mains libres:

Appuyer sur la touche fin ou haut-parleur.

Notes:

- Vous devez raccrocher le combiné pour couper la communication.
- C'est au chapitre "[Téléphoner avec un casque](#)", page 12 que vous apprenez comment téléphoner avec le casque.
- C'est au chapitre "[Téléphoner en mode mains libres](#)", page 11, respectivement au chapitre "[Mains libres automatique](#)", page 60 que vous apprenez comment téléphoner en mode mains libres ou régler le mode mains libres automatique.

Vous aimeriez téléphoner

Vous découvrirez dans ce paragraphe quelles sont les possibilités que vous offre votre téléphone pour établir une communication.

■ Numéroter avec le numéro d'appel

Vous voulez appeler un abonné et composez pour cela son numéro d'appel.

En préparation de la numérotation, vous pouvez entrer un numéro d'appel à l'état de repos et le corriger au besoin, sans que la communication ne s'établisse déjà automatiquement. La communication ne sera établie qu'au moment où, par exemple, vous soulevez le combiné.



Entrer le numéro d'appel en préparation de la numérotation.

Note:

Vous pouvez effacer les caractères saisis par erreur avec la touche de correction.



Décrocher le combiné.

→ L'abonné est appelé.

Ou:

Appuyer sur la touche de prise de ligne ou la touche Fox *Appeler*.

→ L'abonné est appelé.

■ Numéroter par répétition de la numérotation

Vous aimeriez appeler un abonné que vous avez déjà appelé.

Votre téléphone enregistre automatiquement dans la liste de rappel les numéros d'appel des abonnés que vous avez déjà appelés, et également leur nom, s'il est connu. Vous pouvez à nouveau appeler les abonnés via cette liste de rappel.



Appuyer sur la touche de répétition du numéro.

→ Le premier numéro d'appel de la liste de rappel s'affiche.



Appuyer plusieurs fois sur la touche de répétition d'un numéro ou sur le bas de la touche de navigation pour passer en revue les derniers numéros appelés.



Décrocher le combiné.

→ Le numéro d'appel affiché est composé.

■ Téléphoner en mode Ecoute amplifiée

Vous aimeriez que les autres personnes dans le local puissent aussi écouter la conversation.

Avec la fonction Ecoute amplifiée, vous enclenchez le haut-parleur en plus du combiné.



Pendant la communication:

Appuyer sur la touche de haut-parleur.
→ L'écoute amplifiée est activée,  s'affiche.

Note:

Vous pouvez quant à vous continuer à utiliser le combiné.



Redésactiver l'écoute amplifiée:

Appuyer sur la touche de haut-parleur.
→ L'écoute amplifiée est désactivée.

Note:

Vous devez actionner la touche de haut-parleur et raccrocher le combiné pour mettre fin à une conversation en écoute amplifiée. Le téléphone passe en mode mains libres si vous ne faites que raccrocher le combiné.

■ Téléphoner en mode mains libres

Vous aimeriez que d'autres personnes puissent prendre part à la conversation ou vous voulez avoir les mains libres pendant la communication.

La fonction Mains libres vous permet d'activer le haut-parleur et le microphone.



Pendant la communication:

Appuyer sur la touche de haut-parleur.
→ L'écoute amplifiée est activée,  s'affiche.



Raccrocher le combiné.
→ Le mode Mains libres est activé,  s'affiche.

Notes:

- Le microphone du mode mains libres ne doit pas être recouvert.
- La qualité du son sera meilleure si vous réglez le volume de votre téléphone à un faible niveau.



Poursuivre la conversation avec le combiné:

Décrocher le combiné.
→ Le haut-parleur et le microphone Mains libres sont désactivés.

Notes:

- C'est au chapitre "[Téléphoner avec un casque](#)", page 12 que vous apprenez comment téléphoner avec le casque.
- C'est au chapitre "[Mains libres automatique](#)", page 60 que vous apprenez comment régler le mode mains libres automatique.

■ Désactiver le microphone

Vous êtes en train de téléphoner et souhaitez vous entretenir avec d'autres personnes dans le local, sans que votre interlocuteur ne puisse entendre cette conversation.

Vous pouvez enclencher et couper le microphone actif pendant une communication.



Désactiver le microphone:

Appuyer sur la touche microphone.

→ Le microphone est activé,  s'affiche.



Réactiver le microphone:

appuyer une nouvelle fois sur la touche microphone.

■ Téléphoner avec un casque

Vous aimeriez téléphoner en utilisant le casque.

Lorsque vous prenez un appel en exploitation avec casque par la touche communication ou haut-parleur, celui-ci est proposé dans le casque. Il est également possible de prendre l'appel en décrochant le combiné.



Votre téléphone sonne et la diode d'avertissement clignote. Vous souhaitez prendre l'appel:

Appuyer sur la touche de prise de ligne ou sur la touche de haut-parleur.

→ La communication est proposée via le casque.

Ecoute amplifiée



Appuyer sur la touche Fox "*Ecoute amplifiée*."

→ le haut-parleur du téléphone s'enclenche.

Mains libres



Appuyer sur la touche Fox *Mains libres*.

→ Le microphone du téléphone est enclenché, le microphone du casque est débranché.

Casque



Appuyer sur la touche Fox *Casque*.

→ Retour à l'exploitation avec casque.



Mettre fin à la communication:

Appuyer sur la touche fin ou haut-parleur.

Notes:

- C'est au chapitre "[Activer l'exploitation avec casque](#)", page 61 que vous apprenez comment enclencher le casque.
- Pour appeler un abonné, composez son numéro d'appel et appuyez ensuite la touche de prise de ligne ou de haut-parleur.
- Vous trouverez plus d'information dans le mode d'emploi de votre casque.

Guide de l'utilisateur

Vous apprendrez dans les paragraphes suivants la manière d'utiliser simplement et rapidement votre téléphone.

<i>Affichage</i>	14
<i>Touches</i>	15
<i>Entrées</i>	16
<i>Guidage par menus</i>	18
<i>Signaux</i>	19

Affichage

■ Icônes et texte de l'affichage

En cas d'événements nouveaux, par exemple un appel en absence, un nouveau message ou si des fonctions sont activées (p. ex., renvoi d'appel), l'affichage à l'état de repos présente une icône ou un texte. Vous pouvez appeler les informations avec la touche Fox correspondante.

>>



Davantage de touches Fox disponibles:

Appuyer sur la touche Fox >>.



Appeler des informations de détail:

Appuyer sur la touche de navigation droite.



Fonction activée:

la fonction activée ou le réglage sélectionné est signalé par une coche.

Fin



Effacer le texte de l'affichage:

Appuyer sur la touche Fox *Fin*.

→ l'affichage revient à l'état de repos, la fonction reste activée.

Touches

■ Appuyer sur la touche

Il y a différentes manières d'actionner une touche. Ceci dépend du type de touche et du contexte d'utilisation. Des exemples sont reproduits ci-après:



Appuyer sur la touche Fox.

<long>



Garder la touche Fox enfoncée pendant environ 2 secondes.

■ Emploi de la touche Fox

La touche Fox est associée à des fonctions variables, indiquées au dessus de la touche.

Plusieurs contacts sont situés en dessous de la touche Fox large, raison pour laquelle il faut appuyer sur la touche exactement sous la fonction voulue.



Appuyer sur la touche Fox à la position où l'affichage présente la fonction désirée.

■ Utiliser le module d'extension Office DKBM

Les touches configurables du module d'extension Office DKBM [a] peuvent être utilisées comme toutes les autres touches configurables. De plus, les extensions suivantes sont possibles:

- si vous enlever un Office DKBM, ou si vous modifiez l'ordre des modules d'extension raccordés, la configuration des touches reste inchangée.
- Le *Contraste de l'affichage DBKM* s'applique à tous les modules d'extension Office DKBM raccordés .
- Le *Réglage de l'éclairage* pour l'affichage de l' Office DKBM est lié à celui du téléphone.



Touche de commutation:

Permet de changer entre les 3 vues. A chaque fois, appuyez brièvement 1 x pour afficher le niveau suivant.



Voyants DEL:

Indique le niveau activé.

→ Si par exemple vous vous trouvez sur le niveau 3 du module d'extension Office DKBM et si une action a lieu sur le niveau 1, cette action sera signalée par la diode clignotante rouge en position 1.

Entrées

■ Entrer des chiffres

Les touches de numérotation vous permettent d'entrer les chiffres 0 à 9.

■ Entrer des lettres

Les touches de numérotation vous permettent aussi d'entrer des lettres et des caractères spéciaux. Les touches de numérotation sont alors associées à plusieurs caractères.

Vous devez être en mode texte pour pouvoir entrer des lettres avec les touches de numérotation. Ce mode est automatiquement activé lorsque le téléphone attend une entrée de texte. Vous pouvez commuter entre l'entrée de chiffres et de lettres en cours de saisie.

abc-->123



Commuter en mode texte entre l'entrée de chiffres et l'entrée de lettres:
appuyer sur la touche Fox *abc-->123* resp. *123-->abc*.

■ Touches de numérotation

Les touches de numérotation sont associées aux caractères suivants. Appuyez alors sur la touche de numérotation correspondante jusqu'à ce que le caractère désiré apparaisse.

1

-.? ! ! , ; ' " ' ` ` i

3
DEF

DEF3É
def3éeè

5
JKL

JKL5
jkl5

7
PQRS

PQRS7
pqrs7ß

9
WXYZ

WXYZ9
wxyz9

*
@

@*/(<=>%£\$€¥ª&§

2
ABC

ABC2ÄÆÅÇ
abc2äæåàç

4
GHI

GHI4
ghi4i

6
MNO

MNO6ÑÖØ
mno6ñöøð

8
TUV

TUV8Ü
tuv8ùù

0
+

+0

␣

<Espace> #

■ Changer entre majuscules/minuscules

Vous êtes en mode texte et souhaitez entrer des majuscules ou des minuscules.

L'écriture en majuscules est automatiquement active lors de la saisie de la première lettre. La saisie commute ensuite automatiquement en minuscules. Vous pouvez changer manuellement entre majuscules et minuscules avec la touche Fox.



Commuter en mode texte entre l'entrée en majuscules et en minuscules:

Appuyer sur la touche Fox *a>A* resp. *A>a*

■ Corriger l'entrée

Vous avez entré un chiffre ou un caractère incorrect. Vous pouvez soit effacer caractère par caractère, soit annuler toute l'entrée.



Effacer le dernier caractère:

Appuyer sur la touche de correction.

Note:

La touche de navigation vous permet de rechercher de manière sélective le caractère incorrect.



Terminer l'entrée sans la sauvegarder:

appuyer sur la touche de FIN.

■ Déplacer le point d'insertion

Vous voulez rechercher exactement un caractère donné pour une entrée ou une correction.

Vous pouvez, avec la touche de navigation, déplacer le point d'insertion vers la gauche ou vers la droite.



Déplacer le point d'insertion avec la touche de navigation horizontale.

Guidage par menus

■ Entrée dans le menu

Le téléphone est à l'état de repos:

Menu



Appuyer sur la touche Fox *Menu*.
→ La première rubrique de menu s'affiche.



Parcourir les entrées du menu avec la touche de navigation verticale.

Sélectionner



Appuyer sur la touche Fox *Sélectionner*.
→ Entrée dans le menu affiché

■ Naviguer avec la touche de navigation

La touche de navigation vous permet d'appeler la rubrique de menu de votre choix avec encore plus de facilité et d'efficacité. Vous pouvez consulter verticalement et horizontalement les diverses rubriques de menu.



Touche de navigation horizontale:

A gauche: reculer dans le menu.
A droite: ouvrir le menu affiché, avancer dans le menu, appeler des informations de détail.



Touche de navigation verticale:

En bas: Ouvrir les *Réglages*, descendre dans la liste.
En haut: Ouvrir *Fonctions actives*, remonter dans la liste.

■ Annuler les dernières opérations d'utilisation

Vous pouvez interrompre comme suit les étapes d'utilisation.



Terminer l'entrée sans la sauvegarder:

appuyer sur la touche de FIN.



Dans le menu, retour à l'état de repos:

appuyer sur la touche de FIN.

■ Autres possibilités de navigation



Reculer dans le menu:

Appuyer sur la touche de correction.

■ Désactiver les fonctions actives

Vous pouvez à nouveau désactiver toutes les fonctions actives (p. ex., renvoi d'appel, verrouillages).

Menu



Appuyer sur la touche Fox *Menu*.

Fonctions actives



Feuilleter jusqu'à *Fonctions actives* et appuyer sur la touche Fox *Sélectionner*.
→ Toutes les fonctions actives sont affichées.

Désactiver



Désactiver la fonction désirée.
→ La fonction est désactivée.

Signaux

■ Signification de la diode d'avertissement

Selon la situation, les diodes d'avertissement clignotent ou luisent.



La diode gauche clignote :

→ Le téléphone sonne.



la diode droite clignote :

→ Nouvelle messagerie vocale, message ou rappel reçu.

Téléphoner avec des fonctions de confort

Vous apprendrez à connaître dans les paragraphes suivants les fonctions de confort offertes par votre téléphone pour maîtriser avec élégance diverses situations quotidiennes.

<i>Engager des communications et prendre des appels</i>	<i>21</i>
<i>Utiliser des fonctions durant la communication</i>	<i>31</i>
<i>Organiser les absences au poste de travail</i>	<i>34</i>
<i>Organisation en team</i>	<i>41</i>
<i>Fonctions pour situations spéciales</i>	<i>43</i>
<i>Touches de ligne</i>	<i>51</i>
<i>Régler des fonctions par commande à distance</i>	<i>54</i>

Engager des communications et prendre des appels

Vous apprendrez dans ce paragraphe quelles sont les autres possibilités que vous offre votre téléphone pour engager une communication.

■ Numérotation par le nom - Numérotation rapide

Vous souhaitez appeler un abonné par le biais de son nom.

En numérotation rapide, les touches de numérotation ne doivent être actionnées qu'une seule fois par lettre, bien que plusieurs lettres soient associées à une touche. Un algorithme efficace garantit des résultats de recherche rapides.

Vous devez séparer le nom et le prénom par un espace (touche #), par exemple "no s" (6 6 # 7) pour Nobel Stefan. Demandez à votre responsable système si vous devez commencer par entrer les premières lettres du nom ou celles du prénom.

Condition préalable : Le nom, y compris le numéro d'appel correspondant, est enregistré dans un annuaire du système ou dans un annuaire téléphonique externe raccordé.

Note:

En numérotation rapide, vous devez appuyer sur la touche * ou 0 avant d'entrer la première lettre pour pouvoir effectuer une recherche dans un annuaire téléphonique externe.



Pour les premières lettres du nom recherché, appuyer 1x sur chaque touche de numérotation correspondante.

→ L'affichage présente le chiffre correspondant à chaque lettre, par exemple un "6" pour la lettre "n".



Appuyer sur la touche d'annuaire personnel.

→ Le système cherche les abonnés correspondants.



Entrer éventuellement d'autres lettres jusqu'à ce que l'abonné ou une liste s'affiche.



Passer la liste en revue jusqu'à ce que l'abonné recherché soit affiché.



Décrocher le combiné.

→ Le numéro d'appel affiché est composé.

■ Numéroté depuis un annuaire personnel

Vous désirez rechercher directement dans un des annuaires personnels raccordés.

Vous devez séparer le prénom et le nom par un espace, par exemple "no s" pour Nobel Stefan. Demandez à votre responsable système si vous devez commencer par entrer les premières lettres du nom ou celles du prénom.



Appuyer sur la touche d'annuaire personnel.

Rechercher une entrée



Feuilleter jusqu'à *Rechercher entrée* et appuyer sur la touche Fox *Sélectionner*.



Entrer les premières lettres du nom recherché (prénom et nom séparés par un espace) jusqu'à ce que l'abonné ou une liste s'affiche.

Notes:

- La saisie alphabétique est automatiquement active.
- Vous entrez les espaces avec la touche #.



Passer la liste en revue jusqu'à ce que l'abonné recherché soit affiché.



Décrocher le combiné.

→ Le numéro d'appel affiché est composé.

Notes:

- Le fait d'écrire en minuscules ou majuscules et les caractères spéciaux n'ont aucune incidence sur la recherche.
- Si le téléphone ne trouve aucun abonné ad hoc, l'affichage contient "*Liste vide*".
- C'est au chapitre "[Créer une entrée dans l'annuaire personnel](#)", page 66 que vous apprenez à créer un nouveau contact dans votre annuaire personnel.

■ Numéroté depuis des annuaires personnels externes

Si vous sélectionnez *Recherche avancée*, vous pouvez effectuer une recherche directement dans les annuaires téléphoniques externes raccordés. Cette fonction ne vous est pas proposée si aucun annuaire personne externe n'est raccordé.

Vous devez séparer le nom, le prénom et le lieu par un espace, par exemple "no s so" pour Nobel Stefan Soleure. Demandez à votre responsable système si vous devez commencer par entrer les premières lettres du nom ou celles du prénom.



Appuyer sur la touche d'annuaire personnel.

Recherche avancée



Feuilleter jusqu'à *Recherche avancée* et appuyer sur la touche Fox *Sélectionner*.



Entrer les premières lettres du nom recherché (prénom et nom séparés par un espace).

Notes:

- La saisie alphabétique est automatiquement active.
- Vous entrez les espaces avec la touche #.



Entrer au besoin les premières lettres du lieu (nom et lieu séparés par un espace) jusqu'à ce que l'abonné ou une liste s'affiche.



Passer la liste en revue jusqu'à ce que l'abonné recherché soit affiché.



Décrocher le combiné.

→ Le numéro d'appel affiché est composé.

Notes:

- Le fait d'écrire en minuscules ou majuscules et les caractères spéciaux n'ont aucune incidence sur la recherche.
- Vous devez toujours entrer des parties du prénom et du nom, et éventuellement du lieu, lors de recherche dans des annuaires personnels externes.
- Le délai de réaction peut varier fortement selon la taille et le nombre d'annuaires personnels raccordés.

■ Numérotation depuis la liste d'appels Appels en absence

Vous souhaitez rappeler un abonné qui a essayé de vous appeler.

Votre téléphone enregistre automatiquement le numéro d'appel de cet abonné dans une liste d'appels et l'affichage signale *Appels en absence*. Vous pouvez appeler cet abonné via cette liste d'appels.

La liste d'appels en absence compte au plus 10 entrées.

Lister



Rappeler un abonné:

Appuyer sur la touche Fox *Lister*.

→ L'affichage présente la liste des appels en absence



Passer la liste en revue jusqu'à ce que l'abonné recherché soit affiché.



Décrocher le combiné.

→ Le numéro d'appel affiché est composé. L'abonné est effacé de la liste d'appels dès que la communication est établie.

Fin



Effacer l'affichage "Appels en absence":

Appuyer sur menu Fox > Touche Fox *Fin*.

→ L'affichage est effacé. L'entrée reste enregistrée dans la liste des derniers appels en absence.

Fin



Effacer l'affichage "Appels en absence":

Appuyer sur la touche Fox *Fin*.

→ L'affichage est effacé. L'entrée reste enregistrée dans la liste des derniers appels en absence.

Note:

La liste d'appels des appels en absence est aussi accessible au moyen du menu (*Menu > Listes d'appels > En absence*).

■ Numérotation depuis la liste d'appels Appels reçus

Vous souhaitez rappeler un abonné dont vous aviez pris l'appel.

Votre téléphone enregistre automatiquement le numéro d'appel de cet abonné dans la liste d'appels. Vous pouvez rappeler l'abonné via cette liste d'appels.

La liste d'appels reçus compte au plus 10 entrées.

Menu



Appuyer sur la touche Fox *Menu*.

Listes d'appels



Feuilleter jusqu'à *Listes d'appels* et appuyer sur la touche Fox *Sélectionner*.

Appels répondus



Parcourir jusqu'à liste d'appels *Appels reçus* et appuyer sur la touche Fox *Ok*.
→ L'affichage présente la liste des dernières communications.



Passer la liste en revue jusqu'à ce que l'abonné recherché soit affiché.



Décrocher le combiné.
→ Le numéro d'appel affiché est composé.

■ Numéroté par répétition de la numérotation

Vous aimeriez appeler un abonné que vous avez déjà appelé.

Votre téléphone enregistre automatiquement dans la liste de rappel les numéros d'appel des abonnés que vous avez déjà appelés, et également leur nom, s'il est connu. Vous pouvez à nouveau appeler les abonnés via cette liste de rappel.

La liste de rappel compte au plus 10 entrées.



Appuyer sur la touche de répétition du numéro.
→ Le premier numéro de la liste de répétition de la numérotation s'affiche.



Appuyer plusieurs fois sur la touche de répétition d'un numéro ou sur le bas de la touche de navigation pour passer en revue les derniers numéros appelés.



Décrocher le combiné.
→ Le numéro d'appel affiché est composé.

■ Numéroté avec la touche Fox préconfigurée

Vous souhaitez appeler un abonné dont le numéro est enregistré sur une touche Fox.

Vous pouvez appeler l'abonné en appuyant sur la touche Fox à la position correspondante.



Appuyer sur la touche Fox correspondante.

→ L'affectation de la touche apparaît sur l'affichage.



Décrocher le combiné.

→ Le numéro d'appel est composé.

Note:

C'est au chapitre "[Configurer des touches](#)", page 69 que vous apprenez comment configurer une touche Fox.

■ Numérotation avec une touche configurable

Vous souhaitez appeler un abonné dont le numéro est enregistré sur une touche configurable.

Vous pouvez appeler l'abonné en appuyant sur la touche correspondante.

<1 x brièvement>



Activer la première affectation de la touche:

Appuyer 1 x sur la touche.

→ La première affectation de la touche s'affiche.

<2x court>



Activer la première affectation de la touche:

Appuyer brièvement 2 x sur la touche.

→ La seconde affectation de la touche s'affiche.



Décrocher le combiné.

→ Le numéro d'appel est composé.

Note:

C'est au chapitre "[Configurer des touches](#)", page 69 que vous apprenez comment configurer une touche configurable.

■ Demander un rappel

Vous aimeriez parler avec un abonné. Cet abonné est occupé ou ne répond pas. Les rappels peuvent être effectués vers des abonnés internes et externes. Les opérateurs réseau ne supportent pas tous cette fonction.

Vous pouvez activer un rappel automatique si l'abonné est occupé. Dans ce cas, votre téléphone sonne dès que l'abonné a terminé sa communication. Si vous décrochez alors le combiné, l'abonné est appelé directement.

Vous pouvez également demander un rappel si l'abonné ne répond pas. L'abonné reçoit alors sur son affichage un message lui signalant votre demande de rappel.

Vous avez appelé l'abonné et entendez la tonalité d'occupation ou la tonalité de retour d'appel.

Rappel



Activer le rappel:

Appuyer sur la Touche fox *Rappel*.



Raccrocher le combiné.

→ L'affichage indique *Appel attendu...*

Fin



Retour à l'état de repos:

Appuyer sur la touche Fox *Fin*.

→ Le rappel reste activé.

Désactiver



Désactiver le rappel:

Appuyer sur la touche Fox *Désactiver*.

→ Le rappel est désactivé.

Note:

Vous ne pouvez avoir qu'un seul rappel activé à la fois, respectivement n'attendre qu'un seul rappel. Votre rappel sera automatiquement effacé par le système après environ une demi-heure.

■ Répondre au rappel

Un abonné vous prie de le rappeler. Vous le remarquez au fait que la diode d'avertissement est allumée à l'état de repos. L'affichage contient *Demande rappel...*

Appeler



Répondre au rappel:

Appuyer sur la touche Fox *Appeler*.

→ Le numéro d'appel est composé.

Effacer



Effacer un rappel[a]:

Appuyer sur la touche Fox *Effacer*.

→ Le rappel est effacé.

Note:

Vous pouvez désactiver une demande de rappel via *Menu > Fonctions actives > Touche Fox Désactiver*.

■ Signal d'appel chez un abonné interne

Vous aimeriez parler à un abonné interne. Cet abonné est occupé.

Suite à votre signal d'appel, l'abonné entend une tonalité d'appel en attente, alors que votre numéro d'appel ou votre nom apparaît sur son affichage. L'abonné peut prendre ou rejeter votre appel.

Condition préalable : La fonction Signal d'appel ne doit pas être bloquée chez l'abonné interne (configuration, voir chapitre "[Ne pas déranger/Signal d'appel /Intrusion/Communication d'interphone/Renvoi d'appel](#)", page 65).

Demandez au responsable de votre système si la fonction Signal d'appel est autorisée dans le système.

Signal d'appel



L'abonné est occupé:

Appuyer sur la touche Fox *Signal d'appel*.

→ La tonalité de numérotation retentit.

Note:

La communication est déconnectée (tonalité d'occupation) si l'abonné rejette la demande de communication ou si le signal d'appel n'est pas possible.

■ Répondre au signal d'appel

Vous êtes en communication et entendez la tonalité d'appel en attente. Quelqu'un souhaite vous parler d'urgence.

Vous pouvez prendre l'appel le renvoyer ou le rejeter.

Répondre



Prendre l'appel:

Appuyer sur la touche Fox *Répondre*.

→ 1. L'interlocuteur est en attente. Vous êtes connecté avec l'émetteur du signal d'appel.

Note:

Vous trouverez des informations plus détaillées sur la manière d'aller et de venir entre les interlocuteurs ou d'établir une conférence dans le chapitre "[Va-et-vient entre l'interlocuteur de double-appel et l'interlocuteur courant](#)", page 31 resp. le chapitre "[Tenir une conférence](#)", page 32.

<Numéro d'appel>



Renvoyer un appel:

Entrer le numéro d'appel de l'abonné et confirmer avec la touche fox *Ok*.

→ L'auteur du signal d'appel est renvoyé.

Note:

Vous pouvez également rechercher le numéro d'appel de l'abonné désiré dans l'annuaire personnel, dans la liste de répétition de la numérotation ou dans une liste d'appels.

Renvoyer



Appuyer sur la touche Fox *Renvoyer*.

Refuser



Refuser l'appel:

Appuyer sur la touche Fox *Refuser* ou sur la touche FIN.

→ Toujours connecté au premier interlocuteur. L'auteur du signal d'appel entend la tonalité d'occupation.

Quitter



Mettre fin à la communication en cours:

Appuyer sur la touche Fox *Terminer*.

→ 1. Communication terminée. Vous êtes connecté avec l'émetteur du signal d'appel.

■ Commencer une communication d'interphone

Vous voulez vous adresser à des abonnés internes directement par haut-parleur – s'il y en a un –, sans attendre une réponse (comme avec une installation d'intercommunication).

Condition préalable : La fonction Communication d'interphone ne doit pas être bloquée chez l'abonné interne (configuration, voir chapitre "[Ne pas déranger/Signal d'appel/Intrusion/Communication d'interphone/Renvoi d'appel](#)", page 65).



Décrocher le combiné.

Communication d'interphone



Appuyer sur la touche Fox *Interphone*.

<Destination>



Choisir la destination (*Abonné* ou *Groupe*) et confirmer avec la touche Fox *Ok*.

<Numéro d'appel>



Entrer le numéro d'appel et le confirmer avec la touche fox *Ok*.

→ L'abonné souhaite entendre un signal sonore l'avertissant de la communication d'interphone. L'affichage indique *Comm. d'interphone à:....* Vous pouvez parler.

Note:

Vous pouvez également rechercher le numéro d'appel de l'abonné désiré dans l'annuaire personnel, dans la liste de répétition de la numérotation ou dans une liste d'appels.

Ou:

- Appuyer sur la touche Fox *Menu*.
- Feuilletter jusqu'à *Fonctionnalités d'appel* et appuyer sur la touche Fox *Sélectionner*.
- Appuyer sur *Interphone*, sélectionner la destination et la confirmer avec la touche Fox *Ok*.
 - L'affichage présente le numéro d'appel du téléphone dont vous avez intercepté un appel en dernier.
- Confirmer avec la touche fox *Ok* ou soulever le combiné.
 - L'abonné souhaite entendre un signal sonore l'avertissant de la communication d'interphone. L'affichage indique *Comm. d'interphone à:....* Vous pouvez parler.

■ Recevoir une communication d'interphone

Après une tonalité d'avertissement, vous êtes appelé via votre haut-parleur.

Vous pouvez interrompre la communication d'interphone ou la poursuivre sous forme de communication téléphonique.



Poursuivre la communication d'interphone sous forme de communication téléphonique :

Décrocher le combiné.

→ Vous êtes en communication avec la personne qui a initié la communication d'interphone.

Note:

Si la communication d'interphone est établie vers un groupe, tous les autres destinataires de la communication d'interphone seront exclus.



Interrompre la communication d'interphone :

appuyer sur la touche de FIN.

■ Appel privé avec code personnel

Vous aimeriez effectuer un appel privé depuis votre téléphone ou depuis un téléphone tiers.

Grâce à votre code personnel, vous pouvez utiliser n'importe quel téléphone pour effectuer un appel externe avec vos réglages personnels, même si ce téléphone est verrouillé pour les communications externes. L'appelé voit sur son affichage votre numéro d'appel personnel et non celui du téléphone que vous êtes en train d'utiliser. Les taxes occasionnées vous seront imputées.

Le numéro d'appel composé n'est pas enregistré dans la liste de répétition de la numérotation.



Entrer #46 suivi de votre numéro d'appel interne.

Entrer votre code personnel.

Entrer directement le numéro d'appel externe, sans indicatif de sortie réseau.

→ Le téléphone est déverrouillé. L'abonné externe est appelé.



Décrocher le combiné.

Note:

Le réglage d'usine "0000" n'est pas accepté. Modifiez le code personnel d'abord comme décrit au chapitre "[Modifier le code personnel](#)", page 63 ou avec la procédure *47 (voir "User's Guide */# Procedures as of 17.1"). Si vous avez oublié votre code personnel, le responsable du système peut le réinitialiser à sa valeur d'usine.

Utiliser des fonctions durant la communication

Vous apprendrez dans ce paragraphe quelles sont les possibilités que vous offre votre téléphone pendant que vous êtes en communication.

■ Double-appel pendant la communication

Vous aimeriez, sans perdre votre interlocuteur au bout du fil, appeler brièvement un autre abonné. Vous aimeriez ensuite reprendre la conversation avec votre premier interlocuteur.

La fonction de *double-appel* vous permet, pendant une communication, d'appeler un autre abonné et, en même temps, de garder votre interlocuteur en attente. Les doubles-appels peuvent être effectués vers des abonnés internes et externes.



Vous êtes en communication:

Entrer le numéro d'appel du partenaire du double-appel.

Note:

Vous pouvez également rechercher le numéro d'appel de l'abonné désiré dans l'annuaire personnel, dans la liste de répétition de la numérotation ou dans une liste d'appels.

Double-appel



Appuyer sur la touche fox *Double-appel*.

→ Le partenaire du double-appel est appelé, le 1er interlocuteur est en attente.

Quitter



Terminer le double-appel:

Appuyer sur la touche Fox *Terminer*.

→ Vous êtes à nouveau connecté avec votre premier interlocuteur.

Note:

Si votre interlocuteur de double-appel a raccroché le combiné et que vous raccrochez vous aussi par mégarde, une sonnerie continue retentit pendant 10 secondes et vous signale l'interlocuteur en attente. Vous êtes à nouveau relié à votre 1er interlocuteur si vous décrochez pendant que retentit la sonnerie continue.

■ Va-et-vient entre l'interlocuteur de double-appel et l'interlocuteur courant

Vous parlez avec un partenaire de double-appel et gardez votre premier interlocuteur en attente. Vous souhaitez passer de l'un à l'autre et vice-versa.

La fonction va-et-vient vous permet, dans un double-appel, de commuter entre le partenaire de double-appel et l'interlocuteur courant en attente. Le va-et-vient est possible avec des abonnés internes et externes. Le va-et-vient est aussi possible entre les participants à une conférence en tant que groupe et un partenaire de double-appel.

Va-et-vient:



Va-et-vient:

Appuyer sur la touche Fox *Va-et-vient*.

→ L'interlocuteur de la communication change. L'autre interlocuteur est en attente.

Quitter



Terminer la communication actuelle:

Appuyer sur la touche Fox *Terminer*.

→ Partenaire courant déconnecté Vous êtes connecté au partenaire en attente.

■ Tenir une conférence

Vous êtes en communication tout en gardant un autre abonné en attente. Vous aimeriez également connecter l'interlocuteur en attente et établir une conférence.

La fonction de conférence vous permet de connecter un interlocuteur maintenu en l'ajoutant à la communication en cours. Vous pouvez, depuis une conférence, initier un double-appel vers un abonné supplémentaire. Vous pouvez aller et venir entre les abonnés de la conférence et l'interlocuteur du double-appel.

Selon le système, une conférence peut compter jusqu'à 6 membres. Vous pouvez établir une conférence avec des abonnés internes et externes.

Conférence



Connecter l'interlocuteur en attente:

Appuyer sur la touche Fox *Conférence*.

→ L'interlocuteur en maintien est connecté à la conférence.

Note:

Une tonalité d'avertissement peut retentir selon la configuration du système.

Quitter la conférence:

Raccrocher le combiné.

→ Les autres membres de la conférence restent en communication.



■ Transférer l'appel de l'interlocuteur

Vous aimeriez relier votre interlocuteur à un autre abonné.

La fonction de *double-appel* vous permet de relier votre interlocuteur à un autre abonné. Vous pouvez relier entre eux des abonnés internes ou externes.



Entrer le numéro d'appel de l'autre abonné.

→ L'autre abonné est appelé.

Note:

Vous pouvez également rechercher le numéro d'appel de l'abonné désiré dans l'annuaire personnel, dans la liste de répétition de la numérotation ou dans une liste d'appels.

Double-appel



Appuyer sur la touche fox *Double-appel*.

→ 1. L'interlocuteur est en attente.

Connecter



Connecter avec annonce:

attendre que l'abonné prenne la communication. Annoncer l'interlocuteur.

Raccrocher le combiné ou appuyer sur la touche Fox *Connecter*.

→ 1. L'interlocuteur et l'autre abonné sont connectés.

Note:

Si l'autre abonné ne répond pas, vous pouvez interrompre le double-appel avec la Touche Fox *Terminer* et reprendre la première communication.

Connecter sans annonce:

attendre la 1ère tonalité d'appel, raccrocher le combiné.

→ L'autre abonné est directement appelé par votre premier interlocuteur.

Note:

Rappel de communication maintenue: Si l'autre abonné ne répond pas, l'appel revient sur votre téléphone.



■ Parquer un interlocuteur

Vous voulez garder votre interlocuteur en attente sans que cela n'occupe un canal téléphonique.

Vous pouvez parquer localement votre interlocuteur. Un interlocuteur parqué localement ne peut être repris que depuis le téléphone sur lequel la fonction a été exécutée. Vous pouvez associer la fonction de parpage à une touche librement programmable (voir chapitre "[Configurer des touches](#)", page 69).

Parquer



Appuyer sur la touche Fox *Parquer*.

→ L'interlocuteur est parqué localement, [P] s'affiche.



Raccrocher le combiné.

[P]



Reprendre l'interlocuteur parqué:

Appuyer sur la touche Fox *[P]*.

→ Connecté en mode mains libres.



Téléphoner avec le combiné:

Décrocher le combiné.

Notes:

- L'affichage revient à l'état de repos avec la touche Fox *Fin*. Votre interlocuteur reste parqué tant qu'il ne raccroche pas. Vous pouvez reprendre votre interlocuteur parqué via *Menu > Fonctions actives > Touche Fox [P]*.
- Vous trouverez la description de la procédure */# pour le parpage central dans le "User's Guide */# Procedures as of 17.1".

Organiser les absences au poste de travail

Vous apprendrez dans ce paragraphe quelles sont les possibilités que vous offre votre téléphone lorsque vous souhaitez quitter votre station de travail.

■ Organiser l'absence avec la touche d'absence

Vous quittez votre station de travail et désirez organiser votre absence.

Votre téléphone est équipé d'une touche d'absence. Celle-ci est configurée d'usine en touche de renvoi d'appel. Avec la touche d'absence, vous pouvez activer un renvoi d'appel par simple pression de touche.



Entrer le numéro d'appel de l'abonné vers lequel effectuer le renvoi.



Appuyer sur la touche d'absence.

→ Le renvoi d'appel est activé, la diode est allumée.



Activer la dernière destination de renvoi:

Appuyer sur la touche d'absence.

→ Le renvoi d'appel est activé, la diode est allumée.

Note:

Vous pouvez configurer la touche d'absence à votre guise, comme n'importe quelle autre touche configurable (voir chapitre "[Configurer des touches](#)", page 69).



Lorsque vous êtes revenu à votre poste:

appuyer sur la touche d'absence.

→ Le renvoi d'appel est désactivé. Le téléphone passe à l'état de repos.

■ Renvoyer des appels (renvoi d'appel)

Vous voulez quitter votre station de travail. Les appels qui vous sont destinés doivent être renvoyés vers une autre destination (téléphone, messagerie vocale, installation de recherche de personnes).

Vous pouvez, avec le renvoi d'appel, renvoyer les communications entrantes directement vers une autre destination.

Menu



Appuyer sur la touche Fox *Menu*.

Renvoyer



Feuilleter jusqu'à *Renvoi* et appuyer sur la touche Fox *Sélectionner*.

Renvoi d'appel



Feuilleter jusqu'à *Renvoi d'appel* et confirmer avec la touche fox *Ok*.

Abonné



Feuilleter jusqu'à *Abonné* et confirmer avec la touche fox *Ok*.

<Numéro d'appel>



Entrer le numéro d'appel de l'abonné et confirmer avec la touche fox *Ok*.

Notes:

- Vous pouvez également rechercher le numéro d'appel de l'abonné désiré dans l'annuaire personnel, dans la liste de répétition de la numérotation ou dans une liste d'appels.
- Si l'appel doit uniquement être renvoyé quand vous êtes déjà en communication, choisissez *Renvoi sur occupation*.
- Vous pouvez également faire un renvoi vers votre *messagerie vocale* (voir chapitre "[Renvoyer sur la messagerie vocale](#)", page 37), vers une *information* (voir chapitre "[Renvoyer vers une information](#)", page 38) ou vers un *pageur*.
- Vous pouvez à nouveau désactiver le renvoi d'appel avec *Menu > Fonctions actives > Touche Fo Désactiver*.
- Vous pouvez également activer le renvoi d'appel à distance, voir chapitre "[Régler des fonctions par commande à distance](#)", page 54.

■ Retransmettre des appels (retransmission d'appel)

Vous aimeriez que les appels qui arrivent à votre porte soient de plus transmis vers une autre destination.

La sonnerie retentit chez vous et à l'autre destination. C'est dans la configuration du système que l'on spécifie si la sonnerie doit retentir après une temporisation sur l'autre destination. Le premier qui décroche prend la communication. Selon la configuration du système, la retransmission d'appel peut aussi être active lorsque votre téléphone est occupé.

Menu



Appuyer sur la touche Fox *Menu*.

Renvoyer



Feuilleter jusqu'à *Renvoi* et appuyer sur la touche Fox *Sélectionner*.

Retransmission d'appel



Feuilleter jusqu'à *Retransmission d'appel* et confirmer avec la touche fox *Ok*.

Abonné



Feuilleter jusqu'à *Abonné* et confirmer avec la touche fox *Ok*.

<Numéro d'appel>



Entrer le numéro d'appel de la destination vers laquelle renvoyer vos appels. et confirmer avec la touche fox *Ok*.

Notes:

- Vous pouvez également rechercher le numéro d'appel de l'abonné désiré dans l'annuaire personnel, dans la liste de répétition de la numérotation ou dans une liste d'appels.
- Vous pouvez également effectuer la retransmission vers votre *messagerie vocale* (voir chapitre "[Renvoyer sur la messagerie vocale](#)", page 37), ou vers un *pageur*.
- Vous pouvez à nouveau désactiver la retransmission d'appel avec *Menu* > *Fonctions actives* > Touche Fox *Désactiver*.
- Vous pouvez également activer la retransmission d'appel à distance, voir chapitre "[Régler des fonctions par commande à distance](#)", page 54.

■ Renvoyer sur la messagerie vocale

Vous n'êtes pour l'instant pas accessible par téléphone. Un abonné pourra vous laisser un message même si vous activez la messagerie vocale.

Vous pouvez utiliser les messages d'accueil globaux ou personnels (voir chapitre "[Configurer la messagerie vocale](#)", page 68).

Vous trouverez d'autres informations sur la messagerie vocale dans le "Mode d'emploi Systèmes de messagerie vocale Ascotel® IntelliGate®".

Menu



Appuyer sur la touche Fox *Menu*.

Renvoyer



Feuilleter jusqu'à *Renvoi* et appuyer sur la touche Fox *Sélectionner*.

Renvoi d'appel



Feuilleter jusqu'à *Renvoi d'appel* et confirmer avec la touche fox *Ok*.

Messagerie vocale



Feuilleter jusqu'à *Messagerie vocale* et confirmer avec la touche fox *Ok*.
→ Le renvoi sur la messagerie vocale est activé.

Notes:

- Vous pouvez déterminer si votre messagerie vocale doit répondre directement (*Renvoi d'appel*) ou avec un délai de temporisation (*Retransmission d'appel*), ou uniquement si vous êtes déjà occupé au téléphone (*Renvoi sur occupation*).
- Vous pouvez à nouveau désactiver le renvoi d'appel avec *Menu > Fonctions actives > Touche Fox Désactiver*.
- Une nouvelle information de la messagerie vocale sera signalée par un message textuel sur l'affichage et par la diode d'avertissement allumée à l'état de repos.

■ Renvoyer vers une information

Vous n'êtes pas accessible par téléphone. L'abonné interne qui vous appelle doit recevoir une information. L'abonné entend la tonalité d'occupation et reçoit un message sur son affichage.

Condition préalable : l'abonné interne a un téléphone capable de recevoir des informations. Les abonnés dont le téléphone n'est pas à même de recevoir une information sont connectés à votre téléphone ou renvoyés vers une destination prédéfinie dans le système.

Vous pouvez directement utiliser un des textes des messages textuels conservés dans le système, l'éditer ou composer un nouveau message.

Menu



Appuyer sur la touche Fox *Menu*.

Renvoyer



Feuilleter jusqu'à *Renvoi* et appuyer sur la touche Fox *Sélectionner*.

Renvoi d'appel



Feuilleter jusqu'à *Renvoi d'appel* et confirmer avec la touche fox *Ok*.

Information



Feuilleter jusqu'à *Information* et confirmer avec la touche Fox *Ok*.

<Message>



Choisir un des messages textuels conservés dans le système et appuyer sur la touche Fox *Sélectionner*.

<Texte>



Adapter ou compléter le texte et le confirmer avec la touche fox *Ok*.
→ Le renvoi vers l'information est activé.

Note:

L'information que vous avez laissée sera désactivée si vous activez un autre renvoi d'appel.

■ Verrouillage de votre téléphone

Vous quittez votre station de travail et voulez empêcher quiconque de modifier les réglages de votre téléphone et vos données privées ou de téléphoner à l'extérieur avec votre appareil.

Vous pouvez verrouiller votre téléphone avec un code personnel de 2 à 10 positions. Vous pouvez modifier ceux-ci via le menu (voir chapitre "[Modifier le code personnel](#)", page 63) ou avec la procédure *47 (voir "User's Guide */# Procedures as of 17.1").

Menu



Appuyer sur la touche Fox *Menu*.

Réglages



Feuilleter jusqu'à *Paramètres* et appuyer sur la touche Fox *Sélectionner*.

Généralités



Feuilleter jusqu'à *Général* et appuyer sur la touche Fox *Sélectionner*.

Verrouiller



Feuilleter jusqu'à *Verrouiller* et appuyer sur la touche fox *Modifier*.
→ Vous êtes invité à entrer votre code personnel.

<Code personnel>



Entrer le code personnel et le confirmer avec la touche fox *Ok*.

<Valeur de réglage >



Choisir le genre du verrouillage et le confirmer avec la touche fox *Ok*.
→ Le téléphone est verrouillé,  s'affiche.

Note:

Vous pouvez bloquer soit uniquement la configuration (*Configuration verrouillée*) soit tout le téléphone (*Téléphone verrouillé*). Avec *Téléphone verrouillé*, vos données privées sont protégées des regards indiscrets et les appels externes depuis votre téléphone ne sont autorisés que dans les limites des réglages du système.

■ Déverrouillage de votre téléphone

Vous voulez déverrouiller votre téléphone.

Vous pouvez déverrouiller votre téléphone avec le code personnel. Si vous avez oublié votre code personnel, le responsable du système peut le réinitialiser à sa valeur d'usine.

Menu



Appuyer sur la touche Fox *Menu*.

Fonctions actives



Feuilleter jusqu'à *Fonctions actives* et appuyer sur la touche Fox *Sélectionner*.

<Verrouillage>



Choisir le verrouillage désiré et appuyer sur la touche Fox *Désactiver*.
→ Vous êtes invité à entrer votre code personnel.

<Code personnel>



Entrer le code personnel et le confirmer avec la touche fox *Ok*.

Libre



Feuilleter jusqu'à *Libre* et confirmer avec la touche fox *Ok*.
→ Le téléphone est déverrouillé.

Organisation en team

Vous apprendrez dans ce paragraphe quelles sont les possibilités que vous offre votre téléphone pour répartir les communications au sein d'un team.

■ Utiliser la touche de team

Vous souhaitez, vous et vos partenaires du team, être accessibles en permanence en tant que team et pouvoir vous atteindre les uns les autres aussi rapidement que possible.

Vous pouvez, par simple pression d'une touche, appeler un membre du team ou prendre un appel à sa place.

Si un partenaire du team est au téléphone, la touche de Team correspondante est allumée; vous savez ainsi quand un partenaire du team est occupé. La touche de Team clignote lorsque le partenaire du team est appelé.

Si par exemple le niveau 3 du module d'extension Office DKBM est activé et si la touche de team du niveau 1 reçoit un appel, cet appel sera signalé par la diode clignotante rouge en position 1. Vous trouverez plus d'informations concernant le module d'extension Office DKBM au chapitre "[Utiliser le module d'extension Office DKBM](#)", page 15.

■ Appeler un partenaire du team

Vous aimeriez rapidement contacter un partenaire du team.

Condition préalable : Vous avez configuré une touche configurable en tant que touche de Team et lui avez associé le numéro d'appel du partenaire du team (voir chapitre "[Configurer des touches](#)", page 69).



Appuyer sur la touche de Team du partenaire de team.

→ Le numéro d'appel et, éventuellement, le nom du partenaire du team apparaissent sur l'affichage. Le partenaire du team est appelé.

■ Représenter un partenaire du team

Votre partenaire de team est appelé. La touche de team clignote. Vous savez que votre partenaire de team n'est pas disponible et désirez prendre la communication.

Vous interceptez l'appel avec la touche de Team. Dès que vous avez pris l'appel, votre partenaire de team est libre.



Tant que la touche de team clignote:

Décrocher le combiné.

→ La tonalité de numérotation retentit.

Appuyer sur la touche de team.

→ Vous êtes connecté à l'abonné qui appelle votre partenaire de team.

Note:

Selon la configuration d'une touche de Team, vous êtes immédiatement connecté à l'appelant de votre partenaire de team lorsque vous décrochez le combiné.

■ Commencer une communication d'interphone vers un partenaire du team

Vous voulez communiquer une information à un partenaire du team sans attendre sa réponse.

Vous pouvez établir une communication d'interphone vers un partenaire du team avec la touche de team.

Condition préalable : La fonction Communication d'interphone ne doit pas être bloquée chez le partenaire du team (configuration, voir chapitre "[Ne pas déranger/Signal d'appel /Intrusion/Communication d'interphone/Renvoi d'appel](#)", page 65).



Lancer une communication d'interphone à des partenaires du team:

Décrocher le combiné.

→ La tonalité de numérotation retentit.

Appuyer brièvement 2x sur la touche de Team du partenaire de team.

→ Une tonalité de confirmation retentit. L'affichage contient *Comm. d'interphone à...* Vous pouvez parler.

Commencer une communication d'interphone vers un partenaire du team en mode mains libres :

Appuyer brièvement 2x sur la touche de Team du partenaire de team.

→ Une tonalité de confirmation retentit. L'affichage contient *Comm. d'interphone à...* Vous pouvez parler.

Note:

Selon la configuration d'une touche de Team, vous êtes immédiatement connecté à l'appelant de votre partenaire de team lorsque vous décrochez le combiné.

Fonctions pour situations spéciales

Vous apprendrez dans ce paragraphe quelles sont les possibilités que vous offre votre téléphone pour maîtriser également des situations qui ne relèvent pas du quotidien.

■ Renvoyer l'appel pendant la phase de sonnerie

Vous ne souhaitez pas prendre l'appel vous-même mais le renvoyer à un autre abonné.

Avec la fonction *Renvoyer*, vous pouvez renvoyer un appel pendant la phase de sonnerie vers un abonné interne ou externe ou bien à votre boîte de messagerie vocale.

Votre téléphone sonne et la diode d'avertissement clignote. Vous souhaitez renvoyer l'appel.



Appuyer sur la touche Fox *Renvoyer*.

Entrer le numéro d'appel et le confirmer avec la touche fox *Ok*.
→ L'appel est renvoyé à l'abonné souhaité.

Notes:

- Vous pouvez également rechercher le numéro d'appel de l'abonné désiré dans l'annuaire personnel, dans la liste de répétition de la numérotation ou dans une liste d'appels.
- Si l'abonné, sur lequel vous avez renvoyé l'appel est occupé, l'appel ne peut pas être renvoyé. *Occupé* apparaît sur l'affichage et votre téléphone continue à sonner.

■ Refuser l'appel pendant la phase de sonnerie

Vous souhaitez ne pas prendre un appel.

Vous pouvez refuser un appel déjà durant la phase de sonnerie.



Appuyer sur la touche Fox *Refuser* ou sur la touche FIN.

→ La communication est refusée et l'appelant obtient la tonalité d'occupation.

■ Envoyer message de texte

Vous aimeriez transmettre un message écrit à un abonné interne.

Vous pouvez envoyer un message de texte à un abonné interne. Le message de texte apparaît sur l'affichage du téléphone de l'abonné.

Condition préalable : l'abonné interne a un téléphone capable de recevoir des messages.

Vous pouvez directement utiliser un des textes des messages textuels conservés dans le système, l'éditer ou composer un nouveau message.

Menu



Appuyer sur la touche Fox *Menu*.

Message textuel



Feuilleter jusqu'à *Message en texte* et appuyer sur la touche Fox *Sélectionner*.

Nouveau



Feuilleter jusqu'à *Nouveau* et appuyer sur la touche Fox *Sélectionner*.

<Message>



Choisir un des messages textuels conservés dans le système et appuyer sur la touche Fox *Sélectionner*.

<Texte>



Adapter ou compléter le texte et appuyer sur la touche fox *Envoyer*.

<Destination>



Choisir la destination et appuyer sur la touche Fox *Sélectionner*.

<Numéro d'appel>



Pour un abonné ou un groupe: Entrer le numéro d'appel et appuyer sur la touche fox *Envoyer*.

→ Le message est envoyé.

Note:

Le message n'a pas pu être remis si l'affichage indique *Pas disponible*.

■ Lire les messages de texte

Votre affichage présente *Nouveau message* et l'icône d'enveloppe. La diode d'avertissement droite s'allume.

Lister



Appuyer sur la touche Fox *Lister*.
→ L'affichage indique l'expéditeur et la date/heure du message textuel.

Lire



Lire un message:
Choisir le message désiré et appuyer sur la touche Fox *Lire*.
→ Consulter avec la touche de navigation les messages de plusieurs lignes.

Effacer



Effacer un message:
Appuyer sur la touche Fox *Effacer*.
→ Le message est effacé, le message suivant est appelé depuis la mémoire.

Ou:

- Appuyer sur la touche Fox *Menu*.
- Feuilletter jusqu'à *Message en texte* et appuyer sur la touche Fox *Sélectionner*.
- Feuilletter jusqu'à *Boîte de réception* et appuyer sur la touche Fox *Sélectionner*.
Poursuivre comme décrit précédemment.

■ Intercepter un appel

Vous entendez sonner un téléphone à proximité de vous et souhaitez intercepter l'appel.

La fonction *Intercepter* vous permet de prendre sur votre téléphone l'appel présenté sur l'appareil tiers.

Menu



Appuyer sur la touche Fox *Menu*.

Fonctionnalités d'appel



Feuilleter jusqu'à *Fonctionnalités d'appel* et appuyer sur la touche Fox *Sélectionner*.

Intercepter



Feuilleter jusqu'à *Intercepter* et confirmer avec la touche fox *Ok*.

Abonné



Feuilleter jusqu'à *Abonné* et confirmer avec la touche fox *Ok*.
→ L'affichage présente le numéro d'appel du téléphone dont vous avez intercepté un appel en dernier.

<Numéro d'appel>



Entrer le numéro d'appel du téléphone dont vous voulez reprendre la communication et confirmer avec la touche fox *Ok*.
→ Vous êtes connecté à l'appelant.

■ Activer/désactiver le mode de numérotation DTMF (numérotation en fréquences)

Vous souhaitez utiliser votre téléphone pour contrôler d'autres appareils ou pour appeler des services, par exemple consulter le répondeur téléphonique ou effectuer des opérations de Telebanking. Vous devez disposer pour cela du mode de numérotation en fréquences (DTMF).

Dans le mode DTMF chaque pression sur une touche est accompagnée d'un signal sonore. Si, par exemple, vous composez un numéro d'appel pendant une communication, votre interlocuteur entend ces signaux sonores.

Vous pouvez déterminer si le mode DTMF doit être désactivé ou activé d'une manière générale (voir chapitre "[Configurer DTMF \(numérotation en fréquences\)](#)", page 62). Le mode de numérotation DTMF est activé d'usine.

Si le mode DTMF est désactivé de manière générale, vous pouvez l'activer et le redésactiver provisoirement pendant une communication.

DTMF



Vous êtes en communication et le mode DTMF est désactivé de manière générale. Vous aimeriez activer le mode DTMF à titre temporaire:

Appuyer sur la touche Fox *DTMF*.

→ L'affichage indique *Entrer le numéro DTMF*. Vous pouvez alors entrer les caractères DTMF.

Désactiver



Redésactiver le mode DTMF:

Appuyer sur la touche Fox *Désactiver*.

Note:

Le mode DTMF est désactivé automatiquement après avoir raccroché.

■ Téléphoner sur un appareil tiers

Vous aimeriez téléphoner sur un appareil tiers tout en conservant vos réglages personnels, par exemple sur le téléphone d'un collègue de travail ou d'une salle de conférence.

Vous pouvez débloquer avec vos réglages personnels un appareil tiers pour un appel interne ou externe, même si ce téléphone est bloqué pour les communications externes.

Vous pouvez débloquer le téléphone pour une communication professionnelle ou privée.

Lorsque vous avez débloqué le téléphone avec une procédure */# et votre code PIN, vous disposez de votre annuaire personnel.

L'appelé voit sur son affichage votre numéro d'appel personnel et non celui du téléphone que vous êtes en train d'utiliser.

Les taxes occasionnées vous seront imputées.



Entrer #36 .

Entrer votre numéro d'appel interne.

Entrer votre code personnel.

Entrer un numéro d'appel interne ou externe avec l'indicatif d'accès réseau.

Décrocher le combiné.

→ Le numéro d'appel affiché est composé.



Note:

Une fois que vous raccrochez, vous avez encore, pendant une minute, la possibilité d'utiliser la numérotation par le nom ou l'annuaire personnel pour une nouvelle communication.

Ou:

- #46 pour une communication personnelle.
- Entrer votre numéro d'appel interne.
- Entrer votre code personnel.
- Entrer un numéro d'appel externe directement, sans chiffre d'accès réseau.
- Décrocher le combiné.
 - Le téléphone est déverrouillé, l'abonné externe est appelé.

Note:

Le réglage d'usine "0000" n'est pas accepté. Modifiez d'abord le code personnel (voir chapitre "[Modifier le code personnel](#)", page 63) ou avec la procédure *47 (voir document "User's Guide */# Procedures as of 17.1"). Si vous avez oublié votre code personnel, le responsable du système peut le réinitialiser à sa valeur d'usine.

■ Rechercher un abonné via l'installation de recherche de personnes

Vous n'arrivez pas joindre un abonné interne mais vous souhaitez malgré tout lui parler.

Si le système est équipé d'une installation de recherche de personnes (IRP), vous pouvez rechercher un abonné interne par le biais de son pageur. L'abonné interne recherché peut répondre depuis n'importe quel téléphone.

Menu



Appuyer sur la touche Fox *Menu*.

Fonctionnalités d'appel



Feuilleter jusqu'à *Fonctionnalités d'appel* et appuyer sur la touche Fox *Sélectionner*.

Rechercher



Feuilleter jusqu'à *Rechercher* et confirmer avec la touche fox *Ok*.

<Numéro d'appel>



Entrer le numéro d'appel de l'abonné interne recherché et confirmer avec la touche fox *Ok*.

→ L'abonné est appelé via le pageur et reçoit votre numéro d'appel.

■ Répondre au pageur

Votre pageur sonne et affiche le numéro d'appel de l'abonné qui vous cherche.

Vous pouvez répondre depuis n'importe quel téléphone interne.

Menu



Appuyer sur la touche Fox *Menu*.

Fonctionnalités d'appel



Feuilleter jusqu'à *Fonctionnalités d'appel* et appuyer sur la touche Fox *Sélectionner*.

Interceptor



Feuilleter jusqu'à *Interceptor* et confirmer avec la touche fox *Ok*.

Pageur



Feuilleter jusqu'à *Pageur* et confirmer avec la touche fox *Ok*.

<Numéro d'appel>



Entrer votre propre numéro d'appel interne et le confirmer avec la touche fox *Ok*.

→ Vous êtes connecté avec l'abonné qui vous cherche.

Note:

Vous pouvez aussi répondre à un pageur avec la procédure *82.

■ Répondre à la sonnerie générale

Sur la sonnerie d'appel général, vous entendez soit votre configuration personnelle de sonnerie, soit le signal circulaire commun. Les appels dont la destination est l'appel général peuvent être signalés de manière optique ou sonore sur un équipement supplémentaire externe. L'appel peut être pris sur n'importe quel terminal.

Demandez au responsable de votre système si une sonnerie d'appel générale est installée.

Vous pouvez répondre depuis n'importe quel téléphone interne.

Menu



Appuyer sur la touche Fox *Menu*.

Fonctionnalités d'appel



Feuilleter jusqu'à *Fonctionnalités d'appel* et appuyer sur la touche Fox *Sélectionner*.

Interceptor



Feuilleter jusqu'à *Interceptor* et confirmer avec la touche fox *Ok*.

Sonnerie d'appel général



Feuilleter jusqu'à *Appel général* et confirmer avec la touche fox *Ok*.

<Numéro d'appel>



Entrer votre propre numéro d'appel interne et le confirmer avec la touche fox *Ok*.

→ Vous êtes connecté avec l'abonné qui vous cherche.

Note:

Vous pouvez aussi répondre à un appel général avec la procédure *83.

■ Activer/désactiver l'appel silencieux

Vous aimeriez ne pas être dérangé par la sonnerie de votre téléphone. Vous ne voulez pas toutefois pas débrancher votre téléphone.

Alternative à la sonnerie habituelle, le téléphone propose également l'appel silencieux. La sonnerie ne retentit qu'une fois si vous avez activé l'appel silencieux.

La fonction doit être associée à une touche Fox ou de fonction (voir chapitre "[Configurer des touches](#)", page 69).

Dans l'état de repos :

Appuyer sur la touche de fonction associée à <*Appel silencieux*>.

→ 🎵 s'affiche.



■ Suppression de l'affichage du numéro d'appel chez l'appelé

Vous aimeriez empêcher qu'un appelé du réseau public voie votre numéro d'appel sur l'affichage de son téléphone.

Vous avez deux possibilités à disposition:

- Si vous voulez que le numéro d'appel ne soit jamais affiché, sélectionnez le réglage *Masquer n°, permanent*.
- Si vous ne voulez supprimer l'affichage de votre numéro d'appel que pour des appels donnés, sélectionnez la fonction *Masquer numéro* avant de composer le numéro d'appel.

La fonction doit être associée à une touche Fox ou de fonction (voir chapitre "[Configurer des touches](#)", page 69).

Vous pouvez aussi exécuter la fonction à l'aide d'une procédure */# (voir "User's Guide */# Procedures as of 17.1").



Avant la communication:

Appuyer sur la touche de fonction associée à *<Masquer n°>*.

Notes:

- Le masquage du numéro d'appel fonctionne uniquement pour les appels externes.
- Cette fonctionnalité dépend de l'offre de prestations de votre opérateur réseau.

■ Traquer les appels de malveillants

Vous êtes menacé ou importuné par un appel. Vous aimeriez identifier l'appelant.

Avec la fonction Capturer (*MCID*: Malicious Call Identification, enregistrement d'appels malveillants) permet à l'opérateur réseau d'enregistrer les données de communication suivantes: votre numéro d'appel, le numéro d'appel de l'appelant ainsi que la date et l'heure de l'appel.

Le service Capturer (MCID) doit être débloqué par votre opérateur réseau. C'est lui qui vous indique comment accéder aux données de communication enregistrées.

La fonction doit être associée à une touche Fox ou de fonction (voir chapitre "[Configurer des touches](#)", page 69).



Durant la communication:

appuyer sur la touche de fonction pour Capturer (*MCID*).



Ne pas raccrocher à la fin de la conversation et appuyer sur la touche de la fonction associée à Capturer (*MCID*) pendant la tonalité d'occupation.

Touches de ligne

Vous apprendrez dans ce paragraphe quelles sont les possibilités que vous offre votre téléphone lorsque votre responsable système a affecté une ou plusieurs touches configurables en guise de touches de ligne. Les touches de ligne transforment votre téléphone en sélecteur de lignes.

Une ligne a un numéro sur lequel peut arriver un appel externe ou interne. Il est possible de raccorder à cette ligne un, ou généralement plusieurs téléphones, dans une agence de voyages par exemple, tous les collaborateurs qui traitent les destinations européennes. La touche assignée à la ligne signale l'état de cette ligne sur une diode et vous permet de prendre les appels qui arrivent sur cette ligne.

Si par exemple le niveau 3 du module d'extension Office DKBM est activé et si la touche de team du niveau 1 reçoit un appel, cet appel sera signalé par la diode clignotante rouge en position 1. Vous trouverez plus d'informations concernant le module d'extension Office DKBM au chapitre "[Utiliser le module d'extension Office DKBM](#)", page 15.

Si votre téléphone possède une ou plusieurs touches de ligne, votre touche de ligne personnelle est toujours la plus haute des touches configurables (valable uniquement pour des systèmes de communication antérieurs à I7.5). Avec les systèmes de communications à partir de la version I7.6, vous pouvez choisir librement votre touche personnelle.

■ Prendre un appel sur une touche de ligne

Vous êtes appelé sur une ou plusieurs touches de ligne. La / les touche(s) de ligne clignote(nt) rapidement. Vous voulez prendre l'appel pour une touche de ligne.

Vous choisissez l'appel que vous voulez prendre en appuyant sur la touche de ligne correspondante. Si vous décrochez le combiné sans actionner de touche de ligne, vous prenez l'appel sur la ligne qui a la plus grande priorité.



Décrocher le combiné.

→ Communication sur la ligne avec la plus grande priorité.

Ou:

- Appuyer sur la touche de ligne.
→ La ligne est sélectionnée.
- Décrocher le combiné.
→ Connexion avec la ligne sélectionnée.

Notes:

Le numéro d'appel de l'appelant s'affiche si vous appuyez sur la touche de ligne allumée pendant env. 2 secondes.

■ Téléphoner via une touche de ligne

Vous aimeriez téléphoner par le biais d'une touche de ligne.

Vous pouvez téléphoner via chaque touche de ligne libre. Chaque touche de ligne possède son propre numéro d'appel, c'est-à-dire que vous transmettez en téléphonant le numéro d'appel appartenant à la touche de ligne active.

Les taxes sont enregistrées séparément par touche de ligne.



Entrer le numéro d'appel de l'abonné.



Appuyer sur une touche de ligne libre.

→ La touche de ligne s'allume. La ligne est occupée.



Décrocher le combiné.

→ L'abonné est appelé.

Note:

Selon la configuration d'une touche de ligne, l'appelant est appelé directement en mode mains libres.

■ Parquer un interlocuteur sur une touche de ligne

Vous êtes connecté avec votre interlocuteur via une touche de ligne et vous désirez le parquer.

Vous pouvez parquer votre interlocuteur sur la touche de ligne courante.

Parquer



Appuyer sur la touche Fox *Parquer*.

→ La touche de ligne clignote lentement.



Reprendre l'interlocuteur parqué:

Appuyer sur la touche de ligne correspondante.

→ Vous êtes à nouveau connecté avec l'interlocuteur parqué.

■ Changer la ligne active

Vous êtes en communication et désirez prendre un appel sur une autre touche de ligne ou effectuer un appel.

Vous pouvez changer de ligne en appuyant sur une touche. La communication active est automatiquement parquée localement.



Parquer la communication et changer de ligne:

Appuyer sur la touche de ligne désirée.

→ La communication active est parquée. La communication de la ligne composée est active.



Reprendre la communication parquée:

Appuyer sur la touche de ligne correspondante.

→ La communication parquée est à nouveau active.

Note:

Vous ne pouvez pas intercepter une communication entre deux autres interlocuteurs en appuyant sur la touche de ligne correspondante.

Régler des fonctions par commande à distance

Vous apprendrez dans ce paragraphe comment modifier les réglages de votre téléphone même si vous n'êtes pas à portée de votre téléphone.

Vous n'êtes pas à votre station de travail et souhaitez régler des fonctions de votre propre téléphone depuis un autre téléphone.

De nombreuses fonctions de votre téléphone peuvent être activées/désactivées à distance depuis un autre téléphone.

La commande à distance est mise en service par une procédure */# précise. Il faut ensuite entrer comme d'habitude des commandes et des procédures */#.



Exécuter une commande à distance depuis le téléphone d'un tiers:

Entrer la procédure #36.

Entrer le numéro d'appel de votre téléphone.

Entrer votre code personnel.



Entrer la procédure */# servant à activer/désactiver la fonction souhaitée.



Décrocher le combiné.

→ Une tonalité de confirmation retentit.



Raccrocher le combiné.

→ La fonction est activée/désactivée.

Note:

Le réglage d'usine "0000" n'est pas accepté. Modifiez le code personnel d'abord comme décrit au chapitre "[Modifier le code personnel](#)", page 63 ou avec la procédure *47 (voir "User's Guide */# Procedures as of 17.1"). Si vous avez oublié votre code personnel, le responsable du système peut le réinitialiser à sa valeur d'usine.

Adapter le téléphone à ses besoins personnels

Vous apprendrez dans les paragraphes suivants comment adapter les réglages de base du téléphone à vos besoins personnels.

<i>Affichage</i>	56
<i>Régler les propriétés de sonnerie (audio)</i>	58
<i>Réglages Mains libres et du casque</i>	60
<i>Réglages généraux</i>	62
<i>Protection</i>	65
<i>Gérer l'annuaire personnel</i>	66
<i>Configurer la messagerie vocale</i>	68
<i>Configurer des touches</i>	69
<i>Configurer une touche de ligne</i>	75
<i>Programmez des fonctions</i>	77
<i>Réglages locauxOffice 70IP</i>	78

Affichage

Vous apprendrez dans ce paragraphe comment régler les propriétés de l'affichage.

■ Régler l'affichage

Vous trouvez que l'affichage est trop clair ou trop sombre.

Vous pouvez régler le *Contraste de l'affichage*.

Menu



Appuyer sur la touche Fox *Menu*.

Réglages



Feuilleter jusqu'à *Paramètres* et appuyer sur la touche Fox *Sélectionner*.

Affichage



Feuilleter jusqu'à *Affichage* et appuyer sur la touche Fox *Sélectionner*.

<Réglage de l'affichage>



Feuilleter jusqu'au réglage désiré de l'affichage et appuyer sur la touche Fox *Modifier*.

<Valeur de réglage >



Choisir le réglage désiré et le confirmer avec la touche fox *Ok*.
→ Le réglage est enregistré.

■ Office DKBM-Régler l'affichage

Vous pouvez régler le *Contraste de l'affichage DBKM*.

Le réglage de l'éclairage pour l'affichage de l' Office DKBM est lié à celui du téléphone.

Menu



Appuyer sur la touche Fox *Menu*.

Réglages



Feuilleter jusqu'à *Paramètres* et appuyer sur la touche Fox *Sélectionner*.

Affichage



Feuilleter jusqu'à *Affichage* et appuyer sur la touche Fox *Sélectionner*.

<Réglage de l'affichage>



Feuilleter jusqu'au réglage désiré de l'affichage et appuyer sur la touche Fox *Modifier*.

<Valeur de réglage >



Choisir le réglage désiré et le confirmer avec la touche fox *Ok*.
→ Le réglage est enregistré.

Régler les propriétés de sonnerie (audio)

Vous apprendrez dans ce paragraphe comment régler les propriétés de la sonnerie d'appel de votre téléphone.

■ Régler le volume de sonnerie durant l'appel

Vous voulez modifier le volume de la sonnerie d'appel.

Vous pouvez adapter le volume de la sonnerie d'appel pendant que le téléphone sonne.

–|+ Moins fort: appuyer sur la touche –

–|+ Plus fort: appuyer sur la touche +

■ Régler le volume d'écoute en cours de communication

Vous souhaitez modifier le volume d'écoute pendant une communication en cours.

De cette manière, vous réglez à la fois le volume de l'écouteur et celui du haut-parleur.

Le nouveau volume d'écoute est conservé même après la fin de la communication.

–|+ Moins fort: appuyer sur la touche –

–|+ Plus fort: appuyer sur la touche +

■ Régler les propriétés de sonnerie

Vous aimeriez changer la manière de sonner de votre téléphone.

Vous pouvez régler le *Volume de sonnerie*, la *Mélodie de sonnerie* et le *Rythme*.

Note:

Veillez noter que le volume de sonnerie peut diminuer, si vous n'avez pas raccordé l'Office 70 à une alimentation en courant.

Menu



Appuyer sur la touche Fox *Menu*.

Réglages



Feuilleter jusqu'à *Paramètres* et appuyer sur la touche Fox *Sélectionner*.

Audio



Feuilleter jusqu'à *Audio* et appuyer sur la touche Fox *Sélectionner*.

<Réglage audio>



Feuilleter jusqu'au réglage audio désiré et appuyer sur la touche Fox *Modifier*.

<Valeur de réglage >



Choisir le réglage désiré et le confirmer avec la touche fox *Ok*.
→ Le réglage est enregistré.

Note:

Vous pouvez écouter tous les réglages avec la touche fox *Test*.

Réglages Mains libres et du casque

Vous apprendrez dans ce paragraphe d'autres manières d'utiliser votre téléphone pour tenir des conversations.

■ Mains libres automatique

Vous aimeriez prendre un appel sans décrocher l'écouteur ni appuyer sur une touche.

Vous pouvez décider si votre téléphone doit activer automatiquement le dispositif mains libres après 1 sonnerie lors d'un appel interne ou immédiatement lors d'une communication d'interphone.

Menu



Appuyer sur la touche Fox *Menu*.

Réglages



Feuilleter jusqu'à *Paramètres* et appuyer sur la touche Fox *Sélectionner*.

Audio



Feuilleter jusqu'à *Audio* et appuyer sur la touche Fox *Sélectionner*.

Autom. Mains libres



Feuilleter jusqu'à *Mains libres auto.* et appuyer sur la touche fox *Modifier*.

<Valeur de réglage >



Choisir la valeur du réglage pour lequel le mode mains libres doit être enclenché automatiquement et confirmer avec la touche Fox *Ok*.

→ Le réglage est enregistré.

■ Activer l'exploitation avec casque

Vous avez connecté un casque et souhaitez activer l'exploitation avec casque.

Il est possible de connecter un casque parallèlement au combiné. Vous pouvez en plus activer ou désactiver l'exploitation avec casque.

Lorsque vous prenez un appel en exploitation avec casque par la touche communication ou haut-parleur, celui-ci est proposé dans le casque. Il est également possible de prendre l'appel en décrochant le combiné.

Ce téléphone prend en charge des casques sans fil selon la norme DHSG, ce qui permet d'engager et de terminer une communication à partir du casque. Demandez à votre revendeur quels casques sont spécialement conçus pour ce téléphone.

Note:

C'est au chapitre "[Téléphoner avec un casque](#)", page 12 que vous apprenez comment téléphoner avec le casque.

Menu



Appuyer sur la touche Fox *Menu*.

Réglages



Feuilleter jusqu'à *Paramètres* et appuyer sur la touche Fox *Sélectionner*.

Audio



Feuilleter jusqu'à *Audio* et appuyer sur la touche Fox *Sélectionner*.

Casque



Feuilleter jusqu'à *Casque* et appuyer sur la touche Fox *Modifier*.

<Valeur de réglage >



Activer/désactiver l'exploitation casque et confirmer avec la touche fox *Ok*.

→ Le microphone est activé,  s'affiche.

Réglages généraux

Vous apprendrez dans ce paragraphe comment procéder à d'autres réglages sur votre téléphone.

■ Sélectionner la langue

Le texte de l'affichage n'apparaît pas dans la langue que vous souhaitez.

Vous pouvez choisir une autre langue. La rubrique de menu sous laquelle vous pouvez choisir la langue est identifiée par une "*" devant le mot désignant langue dans la langue du pays, par exemple "*Language" pour l'anglais.

Menu



Appuyer sur la touche Fox *Menu*.

<*Language>



Feuilleter jusqu'à **Language* et appuyer sur la touche Fox *Modifier*.

→ La langue réglée est affichée avec .

<Valeur de réglage >



Choisir la langue désirée et confirmer avec la touche Fox *Ok*.

→ Le texte de l'affichage apparaît dans la langue sélectionnée.

■ Configurer DTMF (numérotation en fréquences)

Vous aimeriez activer ou désactiver par défaut la numérotation en fréquences (mode transparent, DTMF) sur votre téléphone.

Menu



Appuyer sur la touche Fox *Menu*.

Réglages



Feuilleter jusqu'à *Paramètres* et appuyer sur la touche Fox *Sélectionner*.

Généralités



Feuilleter jusqu'à *Général* et appuyer sur la touche Fox *Sélectionner*.

DTMF



Feuilleter jusqu'à *DTMF* et appuyer sur la touche Fox *Modifier*.

<Valeur de réglage >



Activer ou désactiver DTMF et confirmer avec la touche Fox *Ok*.

→ Le réglage est enregistré.

■ Modifier le code personnel

Vous voulez modifier le code personnel qui vous permet de verrouiller/déverrouiller votre téléphone (voir chapitre "Verrouillage de votre téléphone", page 39 et "Déverrouillage de votre téléphone", page 40)

La combinaison est réglée d'usine sur "0000", mais vous pouvez choisir pour votre nouveau code personnel n'importe quelle combinaison de 2 à 10 chiffres.

Si vous avez oublié votre code personnel, le responsable du système peut le réinitialiser à sa valeur d'usine.

Menu



Appuyer sur la touche Fox *Menu*.

Réglages



Feuilleter jusqu'à *Paramètres* et appuyer sur la touche Fox *Sélectionner*.

Généralités



Feuilleter jusqu'à *Général* et appuyer sur la touche Fox *Sélectionner*.

Code personnel



Feuilleter jusqu'à *PIN* et appuyer sur la touche Fox *Modifier*.

→ L'affichage indique *Code actuel*.

<Code personnel>



Entrer le code actuel et le confirmer avec la touche fox *Ok*.

→ L'affichage indique *Nouveau code*.

<Code personnel>



Entrer le nouveau code et le confirmer avec la touche fox *Ok*.

→ L'affichage indique *Confirmation*.

<Code personnel>



Entrer une nouvelle fois le nouveau code et le confirmer avec la touche fox *Ok*.

→ Le nouveau code personnel est enregistré.

Notes:

- L'affichage présente un "*" pour chaque entrée.
- Le PIN peut également être modifié au moyen de la procédure *47 (voir "User's Guide */# Procedures as of 17.1").

■ Entrer le texte affiché à l'état de repos

Vous voulez modifier le texte que votre téléphone affiche à l'état de repos.

En plus de la date et de l'heure, vous pouvez définir un texte personnel qui sera affiché à l'état de repos.

Menu



Appuyer sur la touche Fox *Menu*.

Réglages



Feuilleter jusqu'à *Paramètres* et appuyer sur la touche Fox *Sélectionner*.

Généralités



Feuilleter jusqu'à *Général* et appuyer sur la touche Fox *Sélectionner*.

Texte au repos



Feuilleter jusqu'à *Texte au repos* et appuyer sur la touche Fox *Modifier*.

<Texte>



Entrer le texte et confirmer avec la touche fox *Ok*.

→ Le texte est enregistré.

Notes:

- Le mode texte pour la saisie alphabétique est automatiquement actif.
- Vous pouvez effacer les caractères saisis par erreur avec la touche de correction.

■ Identifier le système de communication

Menu



Appuyer sur la touche Fox *Menu*.

Réglages



Feuilleter jusqu'à *Paramètres* et appuyer sur la touche Fox *Sélectionner*.

Généralités



Feuilleter jusqu'à *Général* et appuyer sur la touche Fox *Sélectionner*.

ID propre



Feuilleter jusqu'à *ID propre* et appuyer sur la touche Fox *Sélectionner*.

→ Nom, numéro d'appel et système de communication seront affichés.

Protection

Vous apprendrez dans ce paragraphe comment vous protéger contre certains types d'appel.

■ Ne pas déranger/Signal d'appel /Intrusion/Communication d'interphone/Ren-voi d'appel

Vous souhaitez vous protéger contre certains types d'appel.

Vous pouvez procéder à un réglage de manière à ce que votre téléphone n'autorise pas ces fonctions. Demandez au responsable de votre système si ces fonctions sont autorisées dans le système.

Menu



Appuyer sur la touche Fox *Menu*.

Réglages



Feuilleter jusqu'à *Paramètres* et appuyer sur la touche Fox *Sélectionner*.

Protection



Feuilleter jusqu'à *Protection* et appuyer sur la touche Fox *Sélectionner*.

<Réglage de protec-
tion>



Feuilleter jusqu'au réglage de protection désiré et appuyer sur la touche Fox *Modifier*.

<Valeur de réglage >



Choisir le réglage désiré et le confirmer avec la touche fox *Ok*.
→ Le réglage est enregistré.

Note:

Vous pouvez désactiver une demande de rappel via le *Menu* > *Fonctions actives*
> Touche Fox *Désactiver*.

Gérer l'annuaire personnel

Vous apprendrez dans ce paragraphe comment créer une nouvelle entrée dans l'annuaire personnel et comment modifier ou effacer une entrée de l'annuaire.

■ Créer une entrée dans l'annuaire personnel

Vous aimeriez enregistrer vos propres numéros d'appel.

Vous pouvez conserver vos numéros d'appel privés dans un annuaire personnel.



Appuyer sur la touche d'annuaire personnel.

Contacts privés



Feuilleter jusqu'à *Contacts privés* et appuyer sur la touche Fox *Sélectionner*.

Nouveau



Appuyer sur la touche Fox *Nouv. Entrée*.

Nom



Choisir le *Nom* et appuyer sur la touche Fox *Modifier*.

<Nom>



Entrer le nom de l'abonné et confirmer avec la touche fox *Ok*.

→ Le nom est enregistré.

Numéro



Choisir le *Numéro* et appuyer sur la touche Fox *Modifier*.

<Numéro d'appel>



Entrer le numéro d'appel de l'abonné et confirmer avec la touche fox *Ok*.

→ Le numéro d'appel est sauvegardé.

Notes:

- Le mode texte pour la saisie alphabétique est automatiquement actif.
- Vous pouvez effacer les caractères saisis par erreur avec la touche de correction.

■ Modifier une entrée d'annuaire ou l'effacer

Vous voulez modifier un numéro d'appel que vous avez enregistré dans votre annuaire personnel.

Note:

Vous ne pouvez pas modifier les entrées dans d'autres annuaires personnels



Appuyer sur la touche d'annuaire personnel.

Contacts privés



Feuilleter jusqu'à *Contacts privés* et appuyer sur la touche Fox *Sélectionner*.

<Entrée>

Modifier une entrée:

Choisir l'entrée désirée et appuyer sur la touche Fox *Modifier*.

→ L'affichage montre le nom actuel.



<Nom>

Appuyer sur la touche fox *Modifier*, modifier le nom et confirmer avec la touche Fox *Ok*.

→ L'affichage montre le numéro d'appel actuel.



<Numéro d'appel>

Appuyer sur la touche Fox *Modifier*, modifier le numéro d'appel et confirmer avec la touche Fox *Ok*.

→ Les données sont enregistrées.



<Entrée>

Effacer une entrée:

Choisir l'entrée désirée et appuyer sur la touche Fox *Effacer*.

→ L'entrée est effacée.



Notes:

- Le mode texte pour la saisie alphabétique est automatiquement actif.
- Vous pouvez effacer les caractères saisis par erreur avec la touche de correction.

Configurer la messagerie vocale

Vous apprendrez dans ce paragraphe comment régler votre messagerie vocale.

■ Message d'accueil personnel

Vous avez la possibilité d'enregistrer jusqu'à 3 différents messages d'accueil. Si aucun message d'accueil personnel n'est actif ou disponible, le message d'accueil global est automatiquement activé, pour autant qu'il ait été enregistré. Pour plus d'informations adressez-vous au responsable de votre système.

Menu



Appuyer sur la touche Fox *Menu*.

Messagerie vocale



Feuilleter jusqu'à *Messagerie vocale* et appuyer sur la touche Fox *Sélectionner*.

<Message d'accueil>



Enregistrer un message d'accueil:

Choisir le message d'accueil désiré et appuyer sur la touche Fox *Enregistrer*.

→ Déclamez alors le texte de votre message d'accueil personnel.

Note:

Vous pouvez améliorer la qualité en déclamant votre texte dans le combiné.

<Message d'accueil>



Ecouter un message d'accueil:

Choisir le message d'accueil désiré et appuyer sur la touche Fox *Ecouter*.

→ Vous pouvez contrôler le texte de vos messages d'accueil personnels et, au besoin, les enregistrer une nouvelle fois.

<Message d'accueil>



Choisir le message d'accueil:

Choisir le message d'accueil désiré et confirmer avec la touche Fox *Ok*.

→ La dernière annonce diffusée est automatiquement active.

Notes:

- C'est au chapitre "[Renvoyer sur la messagerie vocale](#)", page 37 que vous apprenez à configurer un renvoi d'appel sur votre messagerie vocale.
- Vous trouverez d'autres informations sur la messagerie vocale dans le "Mode d'emploi Systèmes de messagerie vocale Ascotel® IntelliGate®".

Configurer des touches

Dans ce paragraphe, vous apprendrez comment enregistrer des numéros d'appel et des fonctions sur une touche Fox ou une touche configurable.

■ Touches disponibles

Vous pouvez enregistrer des numéros d'appel ou des fonctions sur 2 touches différentes:

- sur une touche configurable – accessible à tout moment
- directement sur la touche Fox – accessible uniquement à l'état de repos

Vous pouvez associer chaque touche à un type donné, de manière à pouvoir exécuter une action par une simple pression de touche. Le choix suivant est à votre disposition:

- Touche de numéro: Enregistrer le numéro d'appel:
- Touche de fonction: Activer / désactiver la fonction
- Touche de Team : Organisation en team
- Touche de ligne: Installer un sélecteur de lignes (les touches de ligne doivent être installées par le responsable de votre système).

Note:

Vous trouverez des détails concernant Office DKBM au chapitre "[Utiliser le module d'extension Office DKBM](#)", page 15 resp. "[Module d'extension Office KBMDKBM \(option\)](#)", page 91.

■ Mémoriser un numéro d'appel sur une touche – Touche de numéro

Vous aimeriez appeler un numéro d'appel souvent utilisé par simple pression sur une touche, sans devoir le composer chiffre après chiffre.

Sur chaque touche Fox peuvent être enregistrés un, sur chaque touche configurable deux numéros ainsi que les noms correspondants. La touche devient par conséquent une touche de mémoire.



Enregistrer un numéro d'appel sur une touche configurable:

Appuyer longuement sur la touche #.

→ L'affichage présente le choix des types de touche.

Touche de numéro



Feuilleter jusqu'à *Touche de numéro* et appuyer sur la touche Fox *Sélectionner*.

→ L'affichage montre le numéro d'appel actuel.

<Numéro d'appel>



Appuyer sur la touche fox *Modifier*, entrer ou modifier le numéro d'appel et confirmer avec la touche Fox *Ok*. Si vous avez raccordé un Office DKBM, vous pouvez en plus choisir le type de numéro (*Numéro professionnel*, *Numéro mobile* ou *numéro privé*).

→ L'affichage montre le nom actuel.

<Nom>



Appuyer sur la touche Fox *Modifier*, entrer ou modifier le nom et confirmer avec la touche Fox *Ok*.

→ La première affectation est enregistrée.

<Numéro d'appel>



Appuyer sur la touche fox *Modifier*, entrer ou modifier le numéro d'appel et confirmer avec la touche Fox *Ok*.

→ L'affichage montre le nom actuel.

<Nom>



Appuyer sur la touche Fox *Modifier*, entrer ou modifier le nom et confirmer avec la touche Fox *Ok*.

→ La deuxième affectation est enregistrée.

Notes:

- Le mode texte pour la saisie alphabétique est automatiquement actif.
- Vous pouvez effacer les caractères saisis par erreur avec la touche de correction.
- Sur une touche configurable du module d'extension Office DKBM, vous ne pouvez enregistrer qu'un seul numéro d'appel.

Menu



Enregistrer un numéro d'appel sur la touche Fox:

Appuyer sur la touche Fox *Menu*.

Réglages



Feuilleter jusqu'à *Paramètres* et appuyer sur la touche Fox *Sélectionner*.

Touches



Feuilleter jusqu'à *Touches* et appuyer sur la touche Fox *Sélectionner*.

Touche Fox



Feuilleter jusqu'à *Touche Fox* et appuyer sur la touche Fox *Sélectionner*.



Choisir la touche fox désirée.

→ L'affichage présente le choix des types de touche.

Touche de numéro



Feuilleter jusqu'à *Touche de numéro* et appuyer sur la touche Fox *Sélectionner*.

→ L'affichage montre le numéro d'appel actuel.

<Numéro d'appel>



Appuyer sur la touche fox *Modifier*, entrer ou modifier le numéro d'appel et confirmer avec la touche Fox *Ok*.

→ L'affichage montre le nom actuel.

<Nom>



Appuyer sur la touche Fox *Modifier*, entrer ou modifier le nom et confirmer avec la touche Fox *Ok*.

→ La première affectation est enregistrée.

<Numéro d'appel>



Appuyer sur la touche fox *Modifier*, entrer ou modifier le numéro d'appel et confirmer avec la touche Fox *Ok*.

→ L'affichage montre le nom actuel.

<Nom>



Appuyer sur la touche Fox *Modifier*, entrer ou modifier le nom et confirmer avec la touche Fox *Ok*.

→ La deuxième affectation est enregistrée.

Notes:

- Le mode texte pour la saisie alphabétique est automatiquement actif.
- Vous pouvez effacer les caractères saisis par erreur avec la touche de correction.

■ Mémoriser une fonction sur une touche – Touche de fonction

Vous aimeriez appeler une fonction souvent utilisée – par exemple la "retransmission d'appel" – par simple pression de touche, sans devoir l'entrer à la main. Habituellement, la fonction est attribuée de telle sorte que

- vous activez la fonction à la première pression sur la touche - la diode s'allume,
- et désactivez à nouveau la commande par une nouvelle pression sur la touche - la diode s'éteint.



Enregistrer une fonction sur une touche configurable:

Appuyer longuement sur la touche #.

→ L'affichage présente le choix des types de touche .

Touche de fonction



Feuilleter jusqu'à *Touche fonction* et appuyer sur la touche Fox *Sélectionner*.

→ La fonction actuellement réglée sera affichée avec .

<Fonction>



Choisir la fonction désirée et appuyer sur la touche Fox *Sélectionner*.

→ La suite de l'utilisation et du guidage dépend de la fonction (voir chapitre "Téléphoner avec des fonctions de confort", page 20). La fonction est enregistrée sur la touche lorsque vous avez effectué tous les réglages.

Note:

Vous pouvez aussi définir vous-même une fonction, en plus des fonctions prédéfinies. Vous en apprendrez davantage sur le sujet au chapitre "Commandes de fonction", page 77.

Menu



Enregistrer une fonction sur la touche Fox:

Appuyer sur la touche Fox *Menu*.

Réglages



Feuilleter jusqu'à *Paramètres* et appuyer sur la touche Fox *Sélectionner*.

Touches



Feuilleter jusqu'à *Touches* et appuyer sur la touche Fox *Sélectionner*.

Touche de fonction



Feuilleter jusqu'à *Touche fonction* et appuyer sur la touche Fox *Sélectionner*.

→ La fonction actuellement réglée sera affichée avec .

<Fonction>



Choisir la fonction désirée et appuyer sur la touche Fox *Sélectionner*.

→ La suite de l'utilisation et du guidage dépend de la fonction (voir chapitre "Téléphoner avec des fonctions de confort", page 20). La fonction est enregistrée sur la touche lorsque vous avez effectué tous les réglages.

Note:

Vous pouvez aussi définir vous-même une fonction, en plus des fonctions prédéfinies. Vous en apprendrez davantage sur le sujet au chapitre "Commandes de fonction", page 77.

■ Mémoriser un partenaire du team sur une touche – touche de Team

Vous désirez, vous et d'autres membres, vous organiser en un team pour, d'une part, être toujours accessible en tant que team et, d'autre part, pour garantir vos suppléances réciproques. Vous pouvez programmer une touche configurable en tant que touche de Team et l'attribuer ainsi à un partenaire du team. Une touche de Team est configurée pour chaque membre du team et vous permet:

- de vous appeler mutuellement par simple pression sur une touche;
- de prendre un appel entrant pour un autre membre du team par une simple pression de touche;
- de choisir si une sonnerie doit retentir en plus de la touche de team clignotante lorsqu'un partenaire du team reçoit un appel. Vous pouvez configurer une temporisation pour la sonnerie d'appel;
- de choisir entre prise directe par mains libres automatique, soulèvement du combiné et pression sur la touche de team.

Les réglages audio possibles sont les suivants: *Sonnerie, Mélodie, Rythme, Répondre*.

C'est au chapitre "[Utiliser la touche de team](#)", page 41 que vous apprenez comment utiliser une touche de Team.

Notes:

- Une touche de Team peut uniquement être associée à une touche configurable.
- Si vous voulez placer une touche de team sur une touche configurable du module d'extension Office DKBM [\[a\]](#), il est recommandé d'enregistrer celle-ci sur le niveau 1.



Appuyer longuement sur la touche configurable.
→ L'affichage présente le choix des types de touche.

Touche d'équipe



Feuilleter jusqu'à *Touche de Team* et appuyer sur la touche Fox *Sélectionner*.
→ L'affichage montre le numéro d'appel actuel.

<Numéro d'appel>



Entrer le numéro d'appel et confirmer avec la touche fox *Ok*.
→ L'affichage présente les propriétés utilisables pour configurer la touche de Team.

<Réglage audio>



Feuilleter jusqu'au réglage audio désiré et appuyer sur la touche Fox *Modifier*.

<Valeur de réglage >



Choisir le réglage désiré et le confirmer avec la touche fox *Ok*.
→ Le réglage est enregistré.

Note:

- Possibilités de réglage de la sonnerie: *Hors* pour aucune sonnerie d'appel, *En* pour sonnerie d'appel immédiate et sonnerie d'appel *Apr.10s*, *Apr.20s* et *Apr.30s* et confirmer avec la touche Fox *Ok*.
- Vous pouvez écouter le réglage avec la touche Fox *Test*.

Répondre



<Valeur de réglage >



Régler le mode de réponse:

Feuilleter jusqu'à *Réponse* et appuyer sur la touche fox *Modifier*.

Modification des réglages définissant la manière dont vous prenez un appel: *Touche* pour la prise de l'appel par pression sur la touche de ligne, *Combiné* pour la prise de l'appel en décrochant le combiné et *Mains libres* pour une prise automatique en mode mains libres, et confirmer avec la touche Fox *Ok*.
→ Le réglage est enregistré.

Notes:

- Les réglages *Combiné* et *Mains libres* fonctionnent uniquement si le signal de sonnerie est activé.
- Si vous avez choisi de répondre avec *Combiné* ou *Mains libres*, vous devez en plus définir la *priorité*, 1 représentant la priorité la plus haute, 8 la plus basse:

Priorité



Régler la priorité:

Choisir la priorité 1 à 8 désirée et confirmer avec la touche fox *Ok*.
→ Le réglage est enregistré.

■ Effacer une touche

Vous voulez effacer l'affectation d'une touche configurable.

Vous disposez pour cela de la fonction *Aucune fonction*.

<long>



Effacer une touche configurable:

Appuyer longuement sur la touche configurable.
→ L'affichage montre le type de touche.

<long>



Effacer touche fox:

Appuyer longuement sur la touche Fox.
→ L'affichage montre le type de touche.

Aucune fonction



Feuilleter jusqu'à *Aucune fonction* et confirmer avec la touche fox *Ok*.
→ La configuration de la touche est effacée.

Configurer une touche de ligne

Vous apprendrez dans ce paragraphe comment adapter les réglages de vos touches de ligne à vos besoins personnels.

C'est le responsable de votre système qui détermine si votre téléphone a ou non des touches de ligne.

■ Régler le comportement d'une touche de ligne

Vous voulez régler le comportement d'une touche de ligne pour le cas où vous recevriez un appel sur cette touche.

Vous pouvez choisir si une sonnerie doit retentir en plus de la touche de ligne clignotante lorsqu'un appel arrive sur une touche de ligne. Vous pouvez configurer une temporisation pour la tonalité de sonnerie.

Pour répondre à un appel, vous avez le choix entre prise directe par appui sur une touche de Team, décrocher le combiné et mode mains libres automatique.

La prise d'un appel externe par mains libres automatique n'est pas disponible.

Les réglages audio possibles sont les suivants: *Sonnerie, Mélodie, Rythme, Répondre*.

C'est au chapitre "[Téléphoner via une touche de ligne](#)", page 52 que vous apprenez comment utiliser une touche de ligne.

Notes:

- Une touche de ligne peut uniquement être associée à une touche configurable.
- Si vous voulez placer une touche de ligne sur une touche configurable du module d'extension Office DKBM, il est recommandé d'enregistrer celle-ci sur le niveau 1.



Appuyer longuement sur la touche de ligne désirée.

→ L'affichage présente la touche de ligne et les propriétés avec lesquelles vous pouvez configurer la touche de ligne.

Note:

La touche personnelle est aussi traitée comme touche de ligne.

<Réglage audio>



Feuilleter jusqu'au réglage audio désiré et appuyer sur la touche Fox *Modifier*.

<Valeur de réglage >



Choisir le réglage désiré et le confirmer avec la touche fox *Ok*.

→ Le réglage est enregistré.

Note:

- Possibilités de réglage de la sonnerie: *Hors* pour aucune sonnerie d'appel, *En* pour sonnerie d'appel immédiate et sonnerie d'appel *Apr.10s*, *Apr.20s* et *Apr.30s* et confirmer avec la touche Fox *Ok*.
- Vous pouvez écouter le réglage avec la touche Fox *Test*.

Répondre



Régler le mode de réponse:

Feuilleter jusqu'à *Réponse* et appuyer sur la touche fox *Modifier*.

<Valeur de réglage >



Modifier les réglages avec lesquels vous prenez un appel: *Touche* pour la prise de l'appel par pression sur la touche de ligne, *Combiné* pour la prise de l'appel en décrochant le combiné et *Mains libres* pour une prise automatique en mode mains libres, et confirmer avec la touche Fox *Ok*.

→ Le réglage est enregistré.

Notes:

- Les réglages *Combiné* et *Mains libres* fonctionnent uniquement si le signal de sonnerie est activé.
- Si vous avez choisi de répondre avec *Combiné* ou *Mains libres*, vous devez en plus définir la *priorité*, 1 représentant la priorité la plus haute, 8 la plus basse:

Priorité



Régler la priorité:

Choisir la priorité 1 à 8 désirée et confirmer avec la touche fox *Ok*.

→ Le réglage est enregistré.

Programmez des fonctions

Vous apprendrez dans ce paragraphe comment activer ou enregistrer sur une touche une fonction individuelle, par exemple le renvoi d'appel, à l'aide des commandes de fonction.

■ Commandes de fonction

Les commandes de fonction vous permettent de programmer une fonction adaptée à vos besoins personnels. Une fonction peut se composer d'une ou de plusieurs commandes de fonction et procédures */# ainsi que du numéro d'appel. Une fonction peut être exécutée directement ou affectée à une touche de fonction (sélectionner fonction *configurable*).

Tab. 1 Les commandes de fonction suivantes sont disponibles:

"A"	Prendre une ligne en première priorité
"I"	Affecter une ligne
"X"	Déconnecter la communication
"P"	1 seconde de pause avant l'action suivante
"Lxx"	Prendre la ligne xx (touches de ligne)
"N"	Insérer le numéro d'appel introduit en préparation de la numérotation
."	Fonction de touches de commande (équipement en amont)
"Z"	Activer/désactiver le mode de numérotation en fréquences (DTMF)
"R"	Insérer le dernier numéro d'appel composé
"Y"	déconnecter une communication et occuper à nouveau la ligne

Tab. 2 Exemples sur la manière de programmer une fonction:

"IR"	Affecter une ligne ("I"), numéroter le dernier numéro d'appel composé ("R")
"I201"	Affecter une ligne ("I") et composer le numéro 201
"I*21201X"	Affecter une ligne ("I"), Activer le renvoi d'appel ("*21") vers le numéro 201, Déconnecter la communication ("X")
	<p>Notes:</p> <ul style="list-style-type: none"> • Le mode Texte doit être activé pour saisir des commandes de fonction. • Vous pouvez activer avec des procédures #/* les fonctions qui ne sont pas proposées dans le menu (voir User's Guide */# Procedures as of I7.1). • Une procédure */# peut être exécutée directement ou enregistrée sur une touche. • Vous ne pouvez exécuter certaines fonctions que si la même fonction est aussi accessible via le menu. • Selon le système et la version du logiciel, certaines procédures #/* ne sont disponibles que de manière restreinte. • Vous trouverez une liste de toutes les procédures */# sous http://www.aastra.com/docfinder ("User's Guide */# Procedures as of I7.1").

Réglages locaux Office 70IP

Vous trouverez dans ce paragraphe une brève description des réglages significatifs pour IP.

■ Réglages IP

C'est dans ce menu que sont enregistrées les données IP significatives pour votre téléphone. L'entrée de ces données est protégée par mot de passe et ne peut donc être effectuée que par le responsable de votre système. Vous avez toutefois la possibilité de consulter ces données.

Menu



Appuyer sur la touche Fox *Menu*.

Réglages



Feuilleter jusqu'à *Paramètres* et appuyer sur la touche Fox *Sélectionner*.

Généralités



Feuilleter jusqu'à *Général* et appuyer sur la touche Fox *Sélectionner*.

Réglages locaux



Feuilleter jusqu'à *Réglages locaux* et appuyer sur la touche Fox *Sélectionner*.
→ Réglages IP pouvant être consultés.

Autres informations

Les paragraphes suivants vous fournissent des indications utiles sur votre téléphone.

<i>Cas de dérangement</i>	80
<i>Déclaration logiciels open source (Office 70IP)</i>	81
<i>Dépendance du système et du logiciel</i>	81
<i>Responsabilité</i>	82

Cas de dérangement

Vous trouverez ici quelques conseils sur la manière d'utiliser votre téléphone si des problèmes devaient survenir.

■ Dérangements fonctionnels

Votre interlocuteur ne vous entend pas ou vous n'entendez pas votre interlocuteur

Assurez-vous que le câble de raccordement du combiné est connecté correctement au combiné et au téléphone (voir chapitre "[Installation et mise en service](#)", page 83).

Combiné décroché, aucune tonalité de numérotation, affichage vide

Assurez-vous que les câbles de raccordement sont correctement connectés au téléphone et à la prise du raccordement LAN (voir chapitre "[Installation et mise en service](#)", page 83).

L'affichage indique "Pas configuré", le combiné est décroché, aucune tonalité de numérotation

Aucun numéro d'appel n'a été attribué à votre téléphone. Adressez-vous au responsable de votre système.

L'affichage indique: "Tentative d'annonce"

Le téléphone ne peut pas être déclaré. Adressez-vous au responsable de votre système.

L'affichage fonctionne mais aucune communication n'est possible

Votre téléphone est peut-être verrouillé. Déverrouillez votre téléphone (voir chapitre "[Déverrouillage de votre téléphone](#)", page 83).

Les touches configurables ne peuvent pas être configurées

La configuration est peut-être verrouillée. Déverrouillez votre téléphone (voir chapitre "[Déverrouillage de votre téléphone](#)", page 83).

Il se peut que la touche de reconfiguration soit verrouillée dans le système. Adressez-vous au responsable de votre système.

Il est possible que le module d'extension Office KBMDKBM soit insuffisamment alimenté en énergie électrique. Adressez-vous au responsable de votre système.

Contraste de l'affichage insuffisant

Le contraste de l'affichage n'est pas réglé correctement. Modifiez le réglage (voir chapitre "[Régler l'affichage](#)", page 83).

Qualité acoustique réduite en mode mains libres

La qualité acoustique peut être réduite si le volume est trop élevé – baissez le volume. Adressez-vous au responsable de votre système si la qualité acoustique est variable.

Note:

Adressez-vous au responsable de votre système pour les autres messages, dérangements et questions.

Déclaration logiciels open source (Office 70IP)

■ Indications concernant les logiciels open source

Le présent produit contient des logiciels open source de fournisseurs tiers soumis aux dispositions GNU GPL (GNU General Public License) et LGPL (GNU Library/Lesser General Public License) sur les licences.

Les textes de licences GPL et LGPL, ainsi que le code source des éléments de logiciels énumérés ci-dessous, sont disponibles sous <http://www.aastra.com/docfinder> (type de document «Public GNU source»).

Les textes de licences des GPL et LGPL sont en outre classés dans le propre terminal et peuvent être consultés à travers l'interface web intégré (URL: <Adresse IP de votre terminal système>).

Veuillez lire le libellé exact afin de vous informer sur vos droits concernant lesdites licences.

Ce produit contient les logiciels suivants, soumis aux dispositions GPL:

- Linux kernel, disponible sur <http://www.kernel.org/>
- Busybox, disponible sur <http://www.busybox.net/>
- Ce produit contient les logiciels suivants, soumis aux dispositions LGPL:
- uClibc, disponible sur <http://www.uclibc.org/>

Dépendance du système et du logiciel

Vous aimeriez exécuter une fonctionnalité décrite dans ce mode d'emploi mais le système ne l'accepte pas.

Certaines fonctionnalités ne sont pas prises en charge sur tous les systèmes et avec toutes les versions de système. Les paragraphes de texte en question sont signalés par un chiffre entre crochets [a]. La récapitulation suivante permet de voir sur quelles versions de système les fonctionnalités concernées sont prises en charge. Pour plus d'informations adressez-vous au responsable de votre système.

	17.6							
[a]	x							
[b]								
[c]								
[d]								

Responsabilité

■ Exclusion de la responsabilité

Ce produit a été fabriqué selon les directives de qualité ISO 9001.

Ce produit et les informations d'utilisation qui l'accompagnent ont été élaborés avec le plus grand soin. Les fonctions du produit ont été soumises à des tests poussés d'homologation et approuvées. Il n'est toutefois pas possible d'exclure complètement les défauts. La garantie se limite au remplacement du défectueux.

Le constructeur ne peut être tenu pour responsable d'éventuels dommages directs ou indirects, consécutifs à une erreur de maniement, à un usage inapproprié ou à un quelconque comportement incorrect avec un produit. Il est fait référence aux risques possibles aux emplacements correspondants du mode d'emploi. La responsabilité pour manque à gagner est exclue dans tous les cas.

Installation et mise en service

Vous apprendrez dans les paragraphes suivants quelles sont les différentes possibilités pour installer votre téléphone.

<i>Éléments livrés</i>	84
<i>Options</i>	85
<i>Monter et placer le téléphone</i>	86
<i>Raccorder Office 70</i>	88
<i>Raccorder Office 70IP</i>	89
<i>Module d'extension Office KBM/DKBM (option)</i>	91
<i>Étiqueter le module d'extension Office KBM</i>	93

Éléments livrés

Téléphone et combiné



Câble de raccordement
du combiné



Câble de raccordement du
combiné Office 70

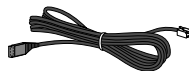

Pied, également utilisable comme
cadre de montage mural

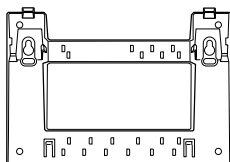

Mode d'emploi succinct
et indications de sécurité



Options

Bloc secteur (lorsque l'alimentation n'est pas assurée par le LAN, uniquement pour Office 70IP)

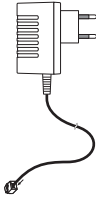

Module d'extension Office KBM avec étiquettes d'inscription (y c. pied/câble de liaison)

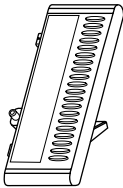

Module d'extension Office DKBM [a] avec affichage (y c. pied/câble de liaison)

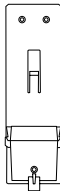
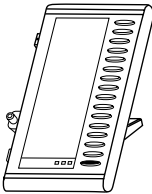

Monter et placer le téléphone

Grâce au pied fourni, vous pouvez poser le téléphone comme un appareil de table ou le monter contre un mur.

■ Poser le téléphone en tant qu'appareil de table

Vous pouvez placer le téléphone au choix dans un angle de 40° ou de 25°. Pour ce faire, le pied est encliqueté dans différentes positions à l'arrière du téléphone.

- Enfoncer et encliqueter le pied selon le schéma de montage.
- Raccorder l'écouteur: Enfoncer la fiche du câble de raccordement de combiné droit le plus court dans la prise du combiné. Enfoncer la fiche de l'extrémité libre du câble dans la prise de raccordement du combiné sous le téléphone. Afin de délester le câble, le guider à travers l'une des rainures du pied.
- Raccorder le téléphone selon chapitre "[Raccorder Office 70](#)", page 88 respectivement "[Raccorder Office 70IP](#)", page 89.

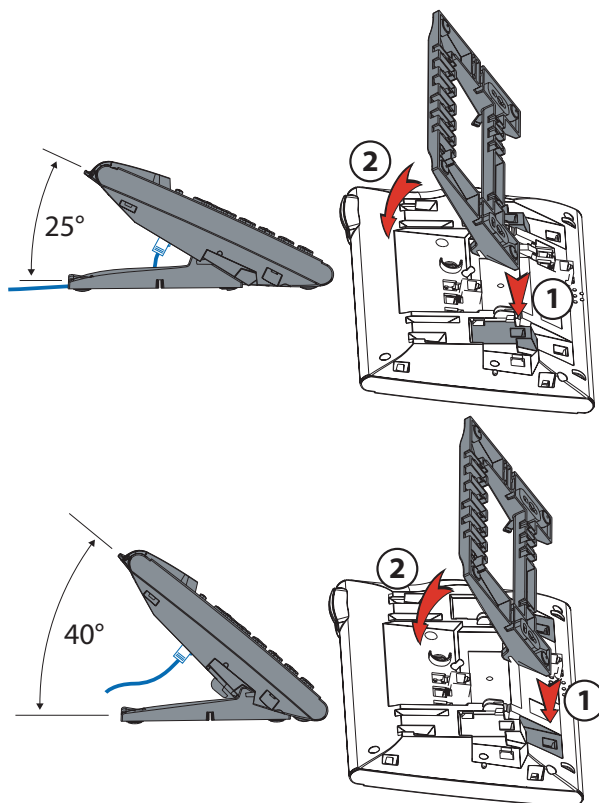

■ Montage mural

Vous pouvez monter le téléphone sur la paroi. À cet effet, le pied est vissé à la paroi en tant qu'étrier de montage et le téléphone est encliqueté dans le pied.

Notes:

- Etant donné qu'il ne reste que très peu d'espace entre les prises de raccordement à l'arrière du téléphone et la paroi de montage, un câble-ruban avec prise courte doit être utilisé pour le raccordement LAN. Demandez à votre revendeur où vous pouvez acheter un câble-ruban approprié (uniquement pour Office 70IP).
 - Vous ne pouvez raccorder qu'un seul module d'extension Office KBM resp. Office DKBM (option) si vous montez le téléphone contre le mur.
- Poser les vis pour la fixation du pied et monter celui-ci (Illustration A).
 - Raccorder le câble de l'écouteur et de raccordement au téléphone (Illustration B). Pour l'affectation du raccordement, référez-vous au chapitre "[Raccorder Office 70](#)", page 88 resp. "[Raccorder Office 70IP](#)", page 89.
 - Insérer le téléphone horizontalement dans le pied (Illustration C-1) et le pousser vers le bas (Illustration C-2).
 - Dévisser la came de support de l'écouteur (Illustrations D-1 à D-3).
 - Raccrocher l'écouteur.

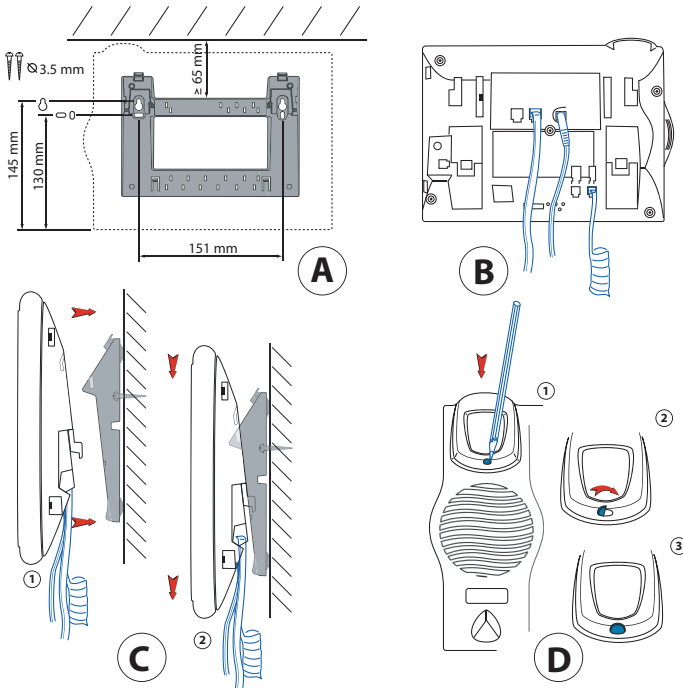

■ Démontage

Appareil de table:

- Lever et retirer le câble de raccordement.
- Retirer le pied avec précaution en sens inverse.

Appareil mural:

- Glisser avec précaution le téléphone vers le haut, en le sortant du pied.
- Lever et retirer le câble de raccordement.

Raccorder Office 70

■ Raccordements



Raccordement téléphonique



Raccordement du combiné



Raccordement du casque



Raccorder le module d'extension Office KBM/DKBM ou l'alimentation en courant

■ Raccorder le téléphone au système





- Enfoncer la fiche du câble de raccordement du téléphone dans la prise identifiée par une icône de téléphone, sous le téléphone.
- Seulement montage sur table: Afin de délester le câble, le guider à travers l'une des rainures du pied.
- Enficher l'autre extrémité du câble dans la prise de raccordement téléphonique.
- Régler le commutateur de sélection de canal. Pour plus d'informations, adressez-vous au responsable de votre système.

■ Annoncer le téléphone

Le responsable de votre système doit avoir préparé le système pour que vous puissiez lui déclarer votre téléphone.

Raccorder Office 70IP

■ Raccordements

LAN	Connexion au réseau IP
PC 	Raccordement d'un ordinateur (si nécessaire)
	Raccordement du combiné
	Raccordement du casque
	Raccordement de l'alimentation
OUT 	Raccorder un module d'extension Office KBM/DKBM

Note:

L'adressage de l'IP et la mise en service du téléphone sont effectués par votre responsable système. Les adresses IP ainsi que d'autres informations sur votre téléphone sont disponibles dans le mode Réglages.

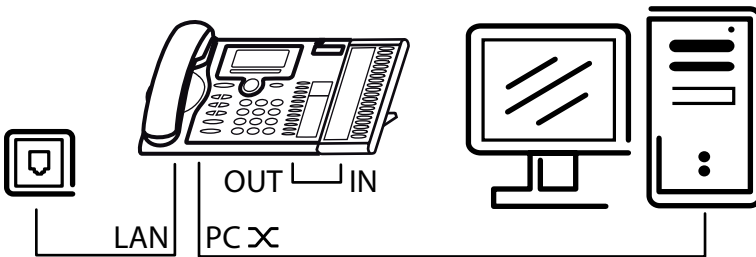

■ Raccorder le téléphone au LAN

Ce téléphone communique sur le même raccordement que votre PC (réseau IP / LAN). Vous n'avez pas besoin d'un raccordement téléphonique spécial. Si vous avez des doutes lors du raccordement de votre téléphone, veuillez consulter votre responsable système.

- Connecter le câble de raccordement LAN (non contenu dans la livraison) à une prise de raccordement LAN.
- Connecter la fiche au bout libre du câble à la prise de raccordement LAN en dessous du téléphone.
- Seulement montage sur table: Afin de délester le câble, le guider à travers l'une des rainures du pied.

■ Raccorder le PC au LAN

En cas de besoin, vous pouvez connecter votre PC ou un autre appareil LAN, par exemple une imprimante, au téléphone.

- Connecter le câble de raccordement LAN (non contenu dans la livraison) à la prise de réseau du PC.
- Connecter la fiche au bout libre du câble à la prise de raccordement PC en dessous du téléphone.
- Seulement montage sur table: Afin de délester le câble, le guider à travers l'une des rainures du pied.

■ Raccorder l'alimentation en courant

Si votre LAN gère l'Over-Ethernet (PoE), le téléphone est alimenté via le câble de raccordement au LAN et vous n'avez pas besoin de bloc secteur.

Si votre LAN ne gère pas le PoE, ou si vous avez connecté entre le LAN et le téléphone un switch qui ne prend pas en charge le PoE, vous avez besoin du bloc secteur disponible en option pour alimenter le téléphone.

Note:

N'utilisez que le bloc secteur original disponible en option.

- Connecter la prise ronde du câble de raccordement d'alimentation en dessous du téléphone dans la prise de raccordement de l'alimentation.
- Seulement montage sur table: Afin de délester le câble, le guider à travers l'une des rainures du pied.
- Raccorder l'alimentation au réseau électrique.

■ Annoncer le téléphone

Le responsable de votre système doit avoir annoncé le téléphone au système avant que vous puissiez l'utiliser sur le système.

Module d'extension Office KBM/DKBM (option)

Vous pouvez raccorder à votre téléphone un module d'extension Office KBM avec 20 touches configurables ou 1 module d'extension Office DKBM [a] avec 3 x 15 touches configurables. Toutes les touches sont dotées de diodes pour la signalisation optique.

Raccordements

IN

Raccorder un module d'extension Office KBM/DKBM

OUT



Raccorder d'autres modules d'extension Office KBM/DKBM (icône sur Office KBM)



Raccorder d'autres modules d'extension Office KBM/DKBM ou alimentation (icône sur Office DKBM)

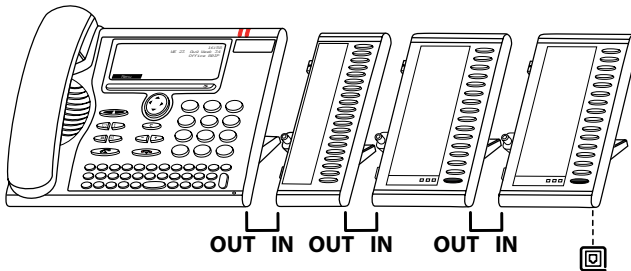

■ Raccorder un module d'extension Office KBMDKBM

Note:

Déconnectez toujours le téléphone de l'alimentation avant de monter ou démonter le module d'extension Office KBMDKBM.

- Retirer le câble de raccordement du téléphone de la prise située sous le téléphone.
- Fixer le module d'extension Office KBMDKBM selon le schéma suivant à droite du téléphone, jusqu'à ce qu'il s'encliquette de manière sensible et audible.
- Enfoncer le connecteur du câble de liaison dans les prises d'appareil supplémentaire situées sous le téléphone et sous le module d'extension Office KBMDKBM.
- Guider le câble de liaison à travers le délestage de câble en dessous du module d'extension Office KBMDKBM.
- Enfoncer à nouveau le câble de liaison téléphonique dans la prise située sous le téléphone. Le module d'extension Office KBMDKBM est prêt à fonctionner.
- Selon le type d'alimentation, un bloc secteur supplémentaire peut s'avérer nécessaire pour votre module d'extension. En cas de sous-alimentation en courant, un message correspondant apparaîtra sur l'affichage. Pour plus d'informations, adressez-vous au responsable de votre système.

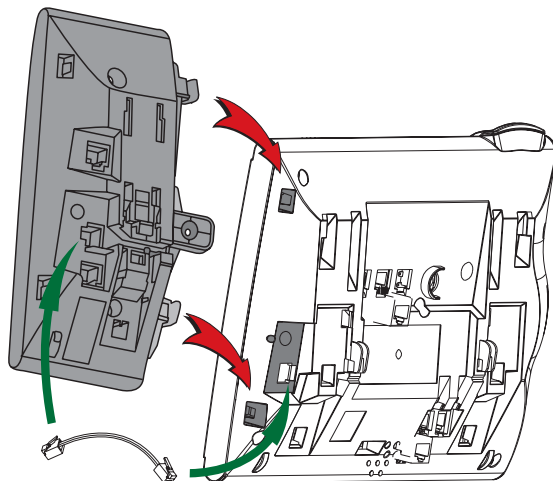

Etiqueter le module d'extension Office KBM

Les étiquettes d'inscription pour les touches configurables sont disponibles sous <http://www.aastra.com/docfinder> sous la forme d'un document électronique. Vous pouvez en remplir les champs directement depuis le PC et imprimer ensuite le document.

- Remplir les étiquettes d'inscription au PC, imprimer ("Adaptation des pages pour l'impression: aucune") et découper.
- Retirer avec précaution le couvercle transparent à côté des touches configurables.
- Placer l'étiquette dans l'évidement à côté des touches configurables.
- Replacer avec précaution le couvercle transparent.

A	
Actionner une touche	15
Activer l'exploitation avec casque	61
Activer/désactiver DTMF (numérotation en fréquences)	46
Activer/désactiver l'appel silencieux	49
Affichage	14, 56
Annoncer le téléphone	88
Annoncer le téléphone IP	90
Annuaire personnel	22, 23
Appareil de table	86
Appel privé avec code personnel	30
Appeler un partenaire du team	41
Audio	58
B	
Bloc de touches	2
C	
Capturer (MCID - Malicious Call Identification, enregistrement d'appels malveillants)	50
Cas de dérangement	80
Casque	12
Changer la ligne	53
Choisir la langue	62
Commandes de fonction	77
Commencer une communication d'interphone	29
Communication d'interphone	65
communication d'interphone à un partenaire du team	42
Conférence	32
Configurer des touches	69
Configurer des touches de ligne	75
Configurer DTMF (numérotation en fréquences) ..	62
Configurer la messagerie vocale	68
Connecter	32
Contraste d'affichage	56
Contraste de l'affichage DBKM	57
Corriger l'entrée	17
Créer une entrée dans l'annuaire personnel	66
D	
Demander un rappel	27
Démontage	88
Dépendance du logiciel	81
Dépendance du système	81
Déplacer le point d'insertion	17
Dérangements fonctionnels	80
Désactiver le microphone	12
Désactiver les Fonctions actives	19
Déverrouiller	40
Diode	2, 19, 72
Dispositions GNU sur les licences	81
Double-appel pendant la communication	31
DTMF (numérotation en fréquences)	62
Durée de la communication	9
E	
Ecoute amplifiée	11
Effacer la touche	74
Effacer une entrée de l'annuaire	67
Effets de l'environnement	5
Eléments d'exploitation	2
Eléments livrés	84
Elimination	5
Enregistrer une fonction sur une touche	72
Entrée dans le menu	18
Entrer des chiffres	16
entrer des lettres	16
Entretien	5
Envoyer messages de texte	44
Étiquettes d'inscription	93
Étiquettes d'inscription	3
G	
Guidage par menu	18
Guide de l'utilisateur	13
I	
Indications de sécurité	5
Information concernant le document	6
Informations pour l'utilisateur	5
Installation	83
Installation de recherche de personnes	48
Intercepter un appel	45
Intrusion	65
L	
Lire les messages de texte	45
Liste d'appels	24, 25
Logiciel open source	81
M	
Mains libres	11, 60
Mains libres automatique	60
Majuscules/minuscules	17
MCID	50
Mélodie de sonnerie	59
Mémoriser un numéro d'appel sur une touche ..	70
Mémoriser un partenaire du team sur une touche	73
Message d'accueil personnel	68
Messagerie vocale	37
Mettre fin à la communication	9

Microphone mains libres	2
Mise en service	83
Mode de numérotation en fréquences DTMF	46
Mode texte	16, 17
Modifier le code personnel	63
Modifier une entrée de l'annuaire	67
Module d'extension Office DKBM	4, 85
Module d'extension Office KBM	85
Module d'extension Office KBM/DKBM	91
Montage mural	87
Monter le téléphone	86
N	
Naviguer avec la touche de navigation	18
Ne pas déranger	65
Numérotation avec une touche configurable	26
Numérotation depuis la liste d'appels en absence 24	
Numérotation depuis la liste d'appels reçus	25
Numérotation en fréquences (DTMF)	46, 62
Numérotation par le nom	21
Numérotation rapide	21
Numéroter	8
Numéroter avec la touche fox	26
Numéroter avec le numéro d'appel	10
Numéroter depuis des annuaires personnels externes	23
Numéroter depuis un annuaire personnel	22
Numéroter par répétition de la numérotation	25
O	
Options	85
Organisation en team	41
Organiser l'absence	34
P	
Pageur	48
Parquer	33
Parquer sur une touche de ligne	52
Pas configuré	80
PoE	90
Poser le téléphone	86
Prendre un appel	9
Prendre un appel sur une touche de ligne	51
Programmez des fonctions	77
Propriétés de sonnerie	59
Protection	65
R	
Raccordements	88, 91
Raccordements IP	89
Raccorder l'alimentation en courant	90
Raccorder le PC au LAN	90
Raccorder le téléphone	88, 89
Raccorder le téléphone au système	88
Raccorder le téléphone IP au LAN	89
Raccorder un module d'extension	92
Recevoir une communication d'interphone	30
Rechercher un abonné via l'installation de recherche de personnes	48
Refuser	43
Refuser l'appel pendant la phase de sonnerie ..	43
Réglages IP	78
Réglages locaux	78
Régler l'affichage	56
Régler le volume d'écoute:	58
Régler le volume de sonnerie	58
Régler les propriétés de sonnerie	58
Renvoi d'appel	34, 35, 37, 38
Renvoyer	43, 65
Renvoyer l'appel pendant la phase de sonnerie	43
Renvoyer les appels	34, 35
Renvoyer sur la messagerie vocale	37
Renvoyer vers un message	38
Répétition de la numérotation	10, 25
Répondre à la sonnerie générale	49
Répondre au pageur	48
Répondre au rappel	27
Répondre au signal d'appel	28
Représenter un partenaire du team	42
Responsabilité	82
Retransmettre les appels	36
Retransmission d'appel	36
Rythme de sonnerie	59
S	
Sélecteur de lignes	51
Signal d'appel	65
Signal d'appel chez l'abonné interne	28
Signaux	19
Suppression du numéro d'appel	50
Suppression du numéro d'appel	50
Symboles d'affichage	4
Système de communication	64
T	
Taxes	9, 30, 47
Télécommande	54
Téléphoner	8
Téléphoner avec des fonctions de confort	20
Téléphoner avec un casque	12
Téléphoner via une touche de ligne	52
Téléphoner sur un appareil tiers	47
Tentative d'annonce	80
Texte affiché à l'état de repos	64

Touche d'absence	3, 34
Touche d'équipe	73
Touche de commutation	4
Touche de correction	3
Touche de FIN	3
Touche de fonction	72
Touche de haut-parleur	3
Touche de l'annuaire personnel	3
Touche de navigation	2
Touche de numéro	70
Touche de prise de ligne	3
Touche de répétition	3
Touche Fox	2, 15
Touche microphone	3
Touches configurables	3, 74
Touches de ligne	51
Touches de numérotation	16
Touches de réglage	3
Transférer l'appel de l'interlocuteur	32
Traquer les appels de harcèlement	50

U

Usage prévu	6
Utiliser la touche de Team	41
Utiliser le module d'extension	15

V

Va-et-vient:	31
Verrouiller	39
Volume de sonnerie	59
Voyants DEL	4

Déclaration de conformité

Par la présente, Aastra Telecom Schweiz SA déclare que les appareils Ascotel® et Ascotel® IntelliGate® ainsi que leurs accessoires sont conformes aux exigences fondamentales et aux autres spécifications déterminantes de la directive 1999/5/CE.

Vous trouverez le texte intégral de la déclaration de conformité et des documents supplémentaires de cet appareil et des systèmes de télécommunication Ascotel® et Ascotel® IntelliGate® sous:

<http://www.aastra.com/docfinder>

Ascotel® et IntelliGate® sont des marques déposées d'Aastra.
Sous réserve des possibilités de livraison et de modifications techniques.
Copyright © Aastra Telecom Schweiz AG

