

OPEL INSIGNIA

Manuel d'utilisation



Wir leben Autos.



Sommaire

Introduction	2
En bref	6
Clés, portes et vitres	21
Sièges, systèmes de sécurité	43
Rangement	64
Instruments et commandes	80
Éclairage	123
Climatisation	135
Conduite et utilisation	145
Soins du véhicule	204
Service et maintenance	252
Caractéristiques techniques	255
Informations au client	328
Index alphabétique	330

Introduction

Carburants

Désignation

Huile moteur

Qualité

Viscosité

Pression de gonflage des pneus

Monte

avant

arrière

Pneus été

Pneus d'hiver

Poids

Poids total autorisé

- Poids à vide du modèle de base

= Chargement

Caractéristiques spécifiques du véhicule

Veillez inscrire les données de votre véhicule à la page précédente afin de les garder facilement accessibles. Ces informations figurent aux chapitres « Entretien et maintenance » et « Caractéristiques techniques » ainsi que sur la plaquette signalétique.

Introduction

Votre véhicule associe technologie avancée, sécurité, écologie et économie.

Le présent Manuel d'utilisation contient toutes les informations qui vous seront nécessaires pour conduire votre véhicule efficacement et en toute sécurité.

Informez les occupants du véhicule des risques éventuels d'accident et de blessure dus à une mauvaise utilisation.

Vous devez toujours vous plier aux lois et réglementations en vigueur dans le pays dans lequel vous

trouvez. Ces lois peuvent différer des informations contenues dans ce Manuel d'utilisation.

Quand il est indiqué de prendre contact avec un atelier, nous vous recommandons de chercher un Réparateur Agréé Opel. Pour les véhicules au gaz, nous vous recommandons de contacter un Réparateur Opel habilité pour l'entretien des véhicules au gaz.

Les Réparateurs Agréés Opel offrent un service de première qualité à des prix raisonnables. Le personnel expérimenté formé par Opel travaille selon les prescriptions spécifiques d'Opel.

La documentation destinée au client doit toujours être conservée à portée de main, dans le véhicule.

Utilisation de ce manuel

■ Le présent manuel décrit toutes les options et fonctions disponibles pour ce modèle. **Certaines descriptions, notamment celles des fonctions de menu et d'affichage, peuvent ne pas s'appliquer à votre véhicule en raison des variantes de**

modèle, de spécifications propres à votre pays, à des accessoires ou des équipements spéciaux.

- Vous trouverez un premier aperçu dans le chapitre « En bref ».
- Le sommaire situé au début de ce manuel et à chaque chapitre indique où se trouvent les informations.
- L'index vous permet de rechercher des informations spécifiques.
- Le présent Manuel d'utilisation montre des véhicules avec direction à gauche. L'utilisation de véhicules avec direction à droite est similaire.
- Le Manuel d'utilisation reprend les désignations de moteur utilisées en usine. Les désignations de vente correspondantes se trouvent dans le chapitre « Caractéristiques techniques ».
- Les indications de direction, telles que à gauche, à droite ou vers l'avant et vers l'arrière, sont toujours données par rapport au sens de la marche.

- Il se peut que les informations des écrans de votre véhicule ne s'affichent pas dans votre langue.
- Les messages affichés et l'étiquetage intérieur sont écrits en caractères **gras**.

Danger, attention et avertissement

Danger

Les paragraphes accompagnés de la mention  **Danger** fournissent des informations concernant un risque de blessure mortelle. Ignorer ces informations peut entraîner un danger de mort.



Attention

Les paragraphes accompagnés de la mention  **Attention** fournissent des informations concernant un risque d'accident ou de blessure. Ignorer ces informations peut entraîner des blessures.

Avertissement

Les paragraphes accompagnés de la mention **Avertissement** fournissent des informations concernant un risque de dégradation du véhicule. Ignorer cette information peut entraîner une dégradation du véhicule.

Symboles

Les références à une page sont marquées d'un symbole .  signifie « voir page ».

Bonne route !

Adam Opel AG

En bref

Informations pour un premier déplacement

Déverrouillage du véhicule



Appuyer sur le bouton  pour déverrouiller les portes et le coffre. Ouvrir les portes en tirant les poignées. Pour ouvrir le hayon, tirer sur le bouton situé sous la moulure du hayon.

Appuyer sur le bouton  ; seul le coffre est déverrouillé et s'ouvre.

Télécommande radio ⇨ 22, verrouillage central ⇨ 23, coffre ⇨ 27.

Réglage des sièges

Position du siège



Tirer la poignée, déplacer le siège et relâcher la poignée.

Position des sièges ⇨ 45, réglage des sièges ⇨ 45.

Danger

Ne pas s'asseoir à moins de 25 cm du volant afin de permettre un déploiement sûr de l'airbag.

Dossiers de siège



Tirer la manette, régler l'inclinaison et relâcher la manette. Laisser le siège s'encliqueter de manière audible.

Position des sièges ⇨ 45, réglage des sièges ⇨ 45.

Hauteur de siège

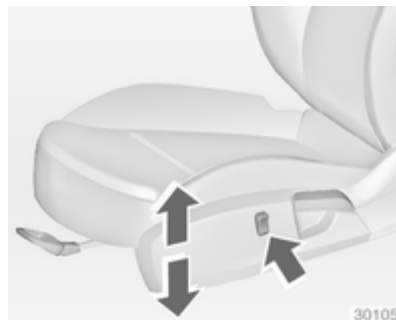

Appuyer sur le commutateur
vers le haut = relever le siège
vers le bas = abaisser le siège

Position des sièges ⇨ 45, réglage des sièges ⇨ 45.

Inclinaison de l'assise

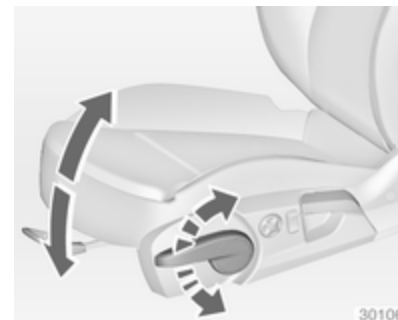

Mouvement de pompage du levier
vers le haut = extrémité avant plus haute
vers le bas = extrémité arrière plus basse

Position des sièges ⇨ 45, réglage des sièges ⇨ 45.

Réglage électrique des sièges



Actionner les commutateurs.

- positionnement = déplacer le commutateur (1) vers l'avant/ l'arrière
- hauteur = déplacer le commutateur (1) vers le haut/ le bas
- inclinaison = déplacer le commutateur (1) vers le haut/ le bas à l'avant
- dossier = tourner le commutateur (2) vers l'avant/ l'arrière

Réglage des appuis-tête

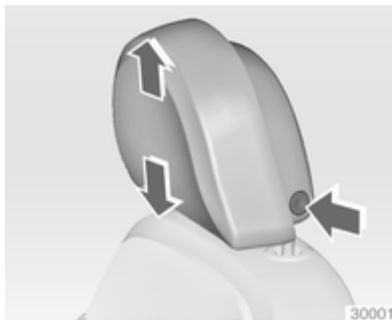

Appuyer sur le bouton de déverrouillage, régler la hauteur, verrouiller.

Appuis-tête ⇨ 43.

Ceinture de sécurité



Tirer la ceinture de sécurité et l'enclenquer dans la serrure de ceinture. La ceinture de sécurité ne doit pas être vrillée et doit être placée près du corps. Le dossier ne doit pas être incliné trop en arrière (environ 25° maximum).

Pour détacher la ceinture, appuyer sur le bouton rouge de la serrure.

Position de siège ⇨ 45, ceintures de sécurité ⇨ 51, système d'airbag ⇨ 55.

Réglage des rétroviseurs

Rétroviseur intérieur

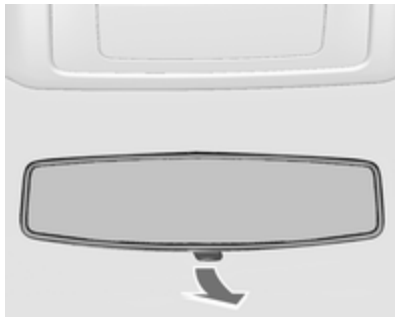

Ajuster la manette sous le rétroviseur pour réduire l'éblouissement.

Rétroviseur intérieur ↗ 36, rétroviseur intérieur à position nuit automatique ↗ 37.

Rétroviseurs extérieurs



Sélectionner le rétroviseur extérieur correspondant et le régler.

Rétroviseurs extérieurs convexes ↗ 34, réglage électrique ↗ 34, rabattement des rétroviseurs extérieurs ↗ 35, rétroviseurs extérieurs chauffants ↗ 36.

Réglage du volant

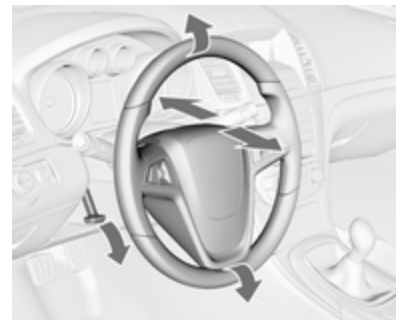

Débloquer le levier, régler le volant puis bloquer le levier et vérifier qu'il est bien verrouillé. Ne régler le volant que lorsque le véhicule est arrêté et la direction débloquée.

Système d'airbags ↗ 55, positions d'allumage ↗ 146.

Vue d'ensemble du tableau de bord

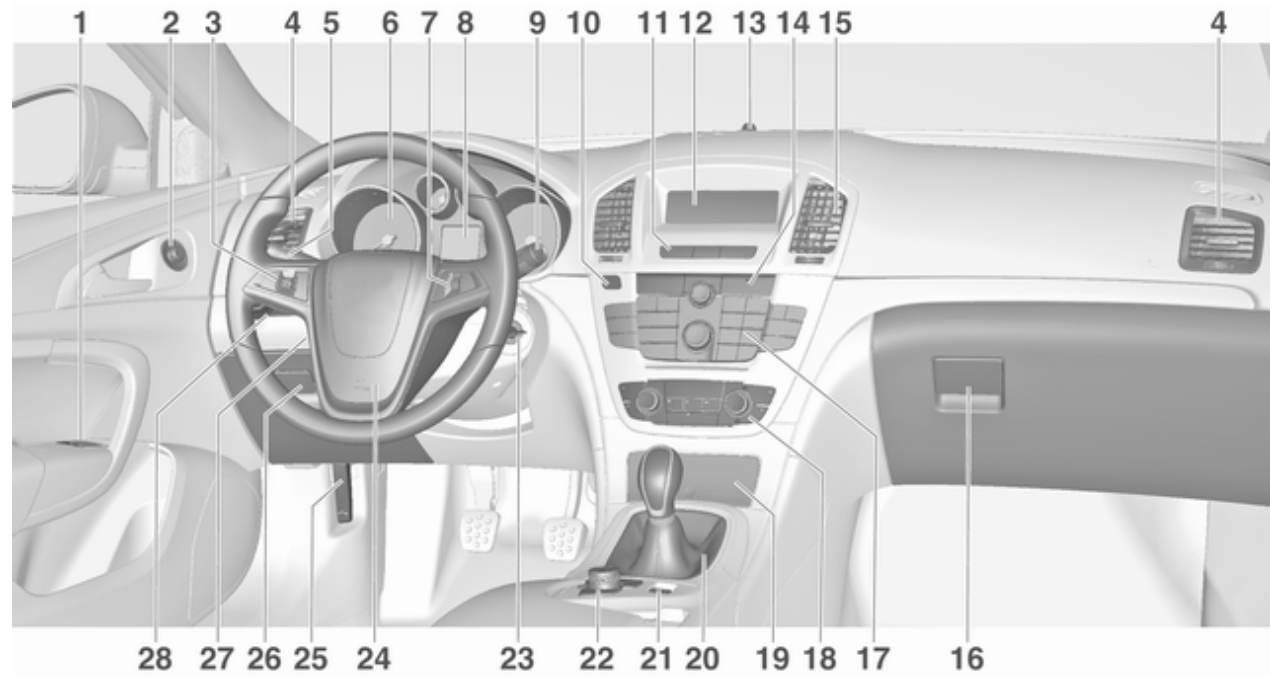

<p>1 Lève-vitres électroniques 38</p> <p>2 Rétroviseurs extérieurs 34</p> <p>3 Régulateur de vitesse 166</p> <p style="padding-left: 20px;">Régulateur de vitesse adaptatif 167</p> <p style="padding-left: 20px;">Alerte de collision avant 175</p> <p>4 Bouches d'aération latérales 142</p> <p>5 Clignotants de changement de direction et de file, appel de phares, feux de croisement et feux de route, feux de route automatiques 128</p> <p style="padding-left: 20px;">Éclairage pour quitter le véhicule 132</p> <p style="padding-left: 20px;">Feux de stationnement 130</p> <p style="padding-left: 20px;">Touches pour le centre d'informations du conducteur 101</p> <p>6 Instruments 88</p> <p>7 Commandes au volant 80</p> <p>8 Centre d'informations du conducteur 101</p>	<p>9 Essuie-glace avant, lave-glace avant, lave-phares, essuie-glace de lunette arrière, lave-glace de lunette arrière 82</p> <p>10 Bouton Eco pour système d'arrêt-démarrage 147</p> <p style="padding-left: 20px;">Bouton de sélection de carburant 89</p> <p>11 Verrouillage central 23</p> <p style="padding-left: 20px;">Feux de détresse 128</p> <p style="padding-left: 20px;">Témoin de désactivation d'airbag 95</p> <p style="padding-left: 20px;">Témoin de ceinture de sécurité de passager avant .. 94</p> <p>12 Affichage d'informations 106</p> <p>13 LED de statut d'alarme antivol 32</p> <p>14 Mode Sport 163</p> <p style="padding-left: 20px;">Mode Tour 163</p> <p style="padding-left: 20px;">Système antipatinage 162</p> <p style="padding-left: 20px;">Electronic Stability Control . 162</p> <p style="padding-left: 20px;">Aide au stationnement 181</p>	<p style="padding-left: 20px;">Aide avancée au stationnement 181</p> <p style="padding-left: 20px;">Avertissement de franchissement de ligne 190</p> <p style="padding-left: 20px;">Volant chauffé 81</p> <p>15 Bouches d'aération centrales 142</p> <p>16 Boîte à gants 64</p> <p>17 Bouton multifonction 106</p> <p>18 Climatisation automatique . 135</p> <p>19 Cendriers 87</p> <p>20 Levier sélecteur, boîte manuelle 157</p> <p style="padding-left: 20px;">Boîte automatique 153</p> <p>21 Frein de stationnement électrique 160</p> <p>22 Unité multifonctionnelle 106</p> <p>23 Serrure de contact avec blocage de la direction 146</p> <p>24 Avertisseur sonore 81</p> <p style="padding-left: 20px;">Airbag conducteur 55</p> <p>25 Poignée de déverrouillage du capot moteur 206</p>
----------------------------------------------------------------------------------------------------------------------------------------------------------------------------------------------------------------------------------------------------------------------------------------------------------------------------------------------------------------------------------------------------------------------------------------------------------------------------------------------------------------------------------------------------------------------------------------------------------------------------------------------------------------------------------------------------------------------------------------------------------------------------------------------------------------------------------------------------------------------------------------------------------------------------------	-------------------------------------------------------------------------------------------------------------------------------------------------------------------------------------------------------------------------------------------------------------------------------------------------------------------------------------------------------------------------------------------------------------------------------------------------------------------------------------------------------------------------------------------------------------------------------------------------------------------------------------------------------------------------------------------------------------------------------------------------------------------------------------------------------------------------------------------------------------------------------------------------------------------------------------------------------------------------------------------------------	------------------------------------------------------------------------------------------------------------------------------------------------------------------------------------------------------------------------------------------------------------------------------------------------------------------------------------------------------------------------------------------------------------------------------------------------------------------------------------------------------------------------------------------------------------------------------------------------------------------------------------------------------------------------------------------------------------------------------------------------------------------------------------------------------------------------------------------------------------------------------------------------------------------------------------------------------------------------

26	Vide-poches	65
	Boîte à fusibles	227
27	Réglage du volant	80
28	Commutateur d'éclairage ...	123
	Réglage de la portée des phares	125
	Phares antibrouillard	129
	Feu antibrouillard arrière	129
	Éclairage des instruments .	130

Éclairage extérieur



Tourner le commutateur d'éclairage

AUTO = Allumage automatique des feux de croisement:
L'éclairage extérieur s'allume et s'éteint automatiquement.

☰ = Activation ou désactivation de la commande automatique des feux

☞☞ = Feux de position

☞☞☞ = feux de croisement

Appuyer sur le commutateur d'éclairage.

☞☞ = Phares antibrouillard

☞☞☞ = Feu antibrouillard arrière

Éclairage ⇨ 123.

Appel de phares, feux de route et feux de croisement

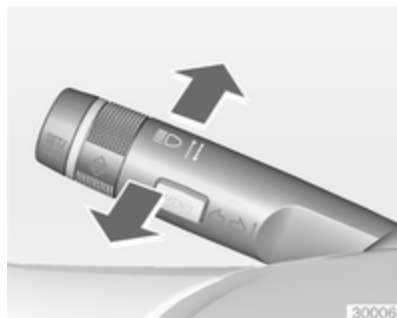

appel de phares = tirer la manette
 feux de route = pousser la manette
 feux de croisement = pousser ou tirer la manette

Commande automatique des feux
 ↻ 124, feux de route ↻ 124, appel de phares ↻ 125.

Clignotants de changement de direction et de file

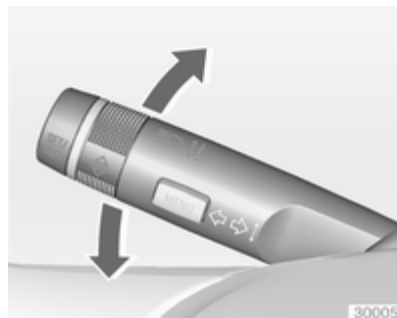

manette vers le haut = clignotant droit
 manette vers le bas = clignotant gauche

Clignotants de changement de direction et de file ↻ 128, feux de stationnement ↻ 130.

Feux de détresse



Actionnement avec le bouton .
 Feux de détresse ↻ 128.

Avertisseur sonore



Appuyer sur .

Essuie-glaces et lave-glaces

Essuie-glace avant

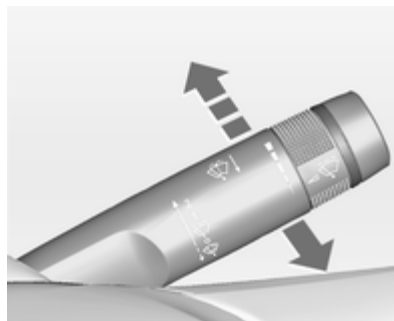

2 = rapide

1 = lent

 = fonctionnement intermittent ou balayage automatique avec capteur de pluie

○ = arrêt

Pour un seul balayage lorsque l'essuie-glace avant est désactivé, abaisser la manette.

Essuie-glace avant ⇨ 82, remplacement des balais ⇨ 212.

Lave-glace avant et lave-phares

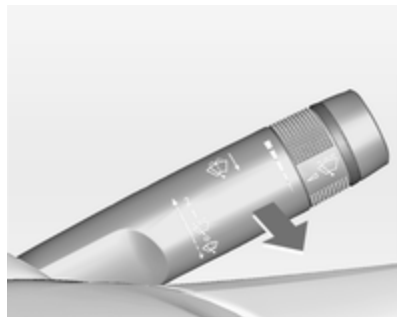

Tirer la manette.

Lave-glace avant et lave-phares
 ↪ 82, liquide de lave-glace ↪ 209.

Essuie-glace de lunette arrière

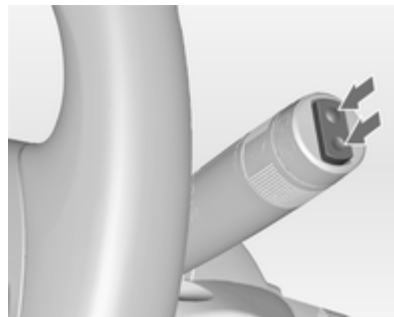

Pousser le commutateur à bascule
 pour actionner l'essuie-glace de lunette
 arrière :

partie supérieure du commutateur	= fonctionnement permanent
partie inférieure du commutateur	= fonctionnement intermittent
position centrale	= arrêt

Lave-glace de lunette arrière

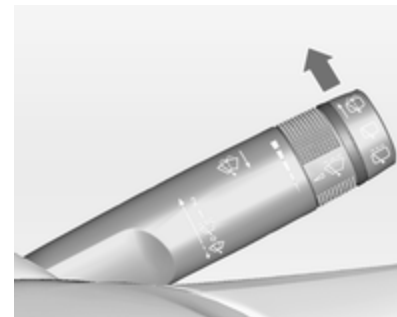

Pousser la manette.

Le produit de lave-glace est pulvérisé
 sur la lunette arrière et l'essuie-glace
 exécute quelques balayages.

Essuie-glace / lave-glace de lunette
 arrière ↪ 84.

Climatisation

Lunette arrière chauffante,
rétroviseurs extérieurs
chauffants



Le chauffage est activé en appuyant sur le bouton .

Lunette arrière chauffante  40.

Désembuage et dégivrage des vitres



Appuyer sur le bouton .

Commutateur de température sur le niveau le plus chaud.

Refroidissement  en marche.

Lunette arrière chauffante  en marche.

Climatisation automatique  135.

Boîte de vitesses

Boîte manuelle



Marche arrière : le véhicule étant à l'arrêt, enfoncer la pédale d'embrayage, enfoncer le bouton de déverrouillage du levier sélecteur et engager le rapport.

Si le rapport ne s'engage pas, amener le levier au point mort, relâcher la pédale d'embrayage puis débrayer à nouveau ; réessayer de passer la marche arrière.

Boîte manuelle  157.

Boîte automatique



- P** = Stationnement
- R** = Marche arrière
- N** = Neutre (point mort)
- D** = Position de conduite

Mode Manuel : déplacer le levier sélecteur vers la gauche à partir de **D**.

- +** = Rapport supérieur
- = Rapport inférieur

Le levier sélecteur peut uniquement quitter la position **P** si le contact est mis et que la pédale de frein est en-

foncée. Pour engager le levier en **P** ou **R**, appuyer sur le bouton de déverrouillage.

Boîte automatique ↪ 153.

Prendre la route

Contrôles avant de prendre la route

- Pression de gonflage et état des pneus ↪ 232, ↪ 283.
- Niveau d'huile moteur et niveau des liquides ↪ 206.
- Tous les rétroviseurs, les vitres, les éclairages extérieurs et les plaques d'immatriculation doivent être en bon état de marche, propres et débarrassés de toute neige ou glace.
- Position correcte des rétroviseurs, des sièges et des ceintures de sécurité ↪ 34, ↪ 45, ↪ 52.
- Vérifier le fonctionnement du système de freinage à faible vitesse, notamment lorsque les freins sont humides.

Démarrage du moteur

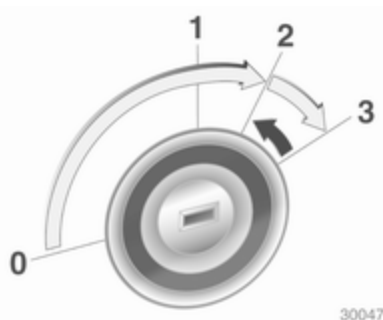

30047

- Tourner la clé en position 1.
- Bouger légèrement le volant pour libérer le blocage de la direction.
- Enfoncer la pédale d'embrayage et la pédale de frein.
- Boîte automatique en **P** ou **N**.
- Ne pas actionner la pédale d'accélérateur.

- Moteurs diesel : tourner la clé en position 2 pour le préchauffage et attendre que le témoin  s'éteigne.
- Tourner la clé en position 3 et la relâcher.

Démarrage du moteur ⇨ 146.

Système Stop/Start



Lorsque le véhicule roule à faible vitesse ou à l'arrêt et que certaines conditions sont réunies, activer l'Autostop comme suit :

- Enfoncer la pédale d'embrayage
- passer le levier sélecteur au point mort
- relâcher la pédale d'embrayage

La fonction Autostop est indiquée par l'aiguille à la position **AUTOSTOP** dans le compte-tours.

Pour redémarrer le moteur, enfoncer de nouveau la pédale d'embrayage.

Système Stop/Start ⇨ 147.

Stationnement

- Toujours serrer le frein de stationnement. Actionner le frein de stationnement manuel sans enfoncer le bouton de déverrouillage. Dans une pente ou dans une côte, le serrer aussi fort que possible. Enfoncer la pédale de frein en même temps pour réduire l'effort d'actionnement.

Pour les véhicules équipés d'un frein de stationnement électrique, tirer sur le commutateur (Ⓢ) pendant environ une seconde.

- Arrêter le moteur. Tourner la clé de contact en position 0 et l'enlever. Tourner le volant jusqu'à ce que le blocage de la direction s'enclenche (antivol).

Sur les véhicules à boîte automatique, la clé ne s'enlève que lorsque le levier sélecteur est en position **P**.

- Lorsque le véhicule est sur une route plane ou en côte, engager la première ou mettre le levier sélecteur sur la position **P** avant de couper le contact. Dans une côte, diri-

ger les roues avant à l'opposé de la bordure du trottoir.

Lorsque le véhicule est en descente, engager la marche arrière ou mettre le levier sélecteur sur la position **P** avant de couper le contact. Diriger les roues avant vers la bordure du trottoir.

- Verrouiller le véhicule avec le bouton (Ⓢ) de la télécommande radio.

Activer l'alarme antivol ⇨ 32.

- Ne pas stationner le véhicule au-dessus d'un sol facilement inflammable. En effet, le sol pourrait s'enflammer en raison de températures élevées du système d'échappement.
- Fermer les vitres et le toit ouvrant.
- Le ventilateur de refroidissement du moteur peut se mettre en marche même si le moteur est arrêté ⇨ 205.
- À la suite de régimes élevés ou d'une charge élevée du moteur, il convient, pour ménager le turbo-compresseur, de faire fonctionner brièvement le moteur à faible

charge avant de l'arrêter ou de le faire tourner au ralenti pendant environ 30 secondes.

Clés, serrures ⇨ 21, arrêt du véhicule pour une période prolongée ⇨ 204.

Clés, portes et vitres

Clés, serrures	21
Portes	27
Sécurité du véhicule	32
Rétroviseurs extérieurs	34
Rétroviseur intérieur	36
Vitres	37
Toit	40

Clés, serrures

Clés

Clés de rechange

Le numéro de clé est mentionné dans le Car Pass ou sur une étiquette détachable.

Le numéro de clé doit être communiqué lors de la commande des clés de rechange car il s'agit d'un composant du système de blocage du démarrage.

Serrures ⇨ 249.

Clé avec panneton rabattable



Appuyer sur le bouton pour l'ouvrir. Pour replier la clé, appuyer d'abord sur le bouton.

Car Pass

Le Car Pass contient toutes les données relatives à la sécurité du véhicule et doit être conservé en lieu sûr.

Lors d'un passage à l'atelier, les données de ce véhicule sont nécessaires pour effectuer certains travaux.

Télécommande radio



Utilisée pour commander :

- Verrouillage central
- Dispositif antivol
- Alarme antivol
- Hayon de coffre
- Lève-vitres électroniques
- Toit ouvrant

La portée de la télécommande radio est de 50 mètres maximum. Elle peut être réduite en raison de facteurs externes. Les feux de détresse confirment l'activation.

Manipuler la télécommande avec précaution, la protéger de l'humidité et des températures élevées, éviter tout actionnement inutile.

Défaillance

Si un actionnement du verrouillage central n'est pas possible à l'aide de la télécommande radio, cela peut être dû aux causes suivantes :

- portée dépassée ;
- tension de batterie trop faible ;
- utilisation fréquente et répétée de la télécommande radio alors que le véhicule est hors de portée, ce qui nécessitera une reprogrammation ;
- surcharge du verrouillage central suite à des manœuvres trop fréquentes, ce qui interrompt l'alimentation électrique pendant quelques instants ;
- recouvrement des ondes radio par des installations radioélectriques externes plus puissantes.

Déverrouillage ↻ 23.

Réglages de base

Certains réglages peuvent être changés dans le menu **Réglages** de l'affichage d'informations. Personnalisation du véhicule ↻ 116.

Remplacement de pile de la télécommande radio

Remplacer la pile dès que la portée commence à se réduire.



Les piles ne doivent pas être jetées avec les ordures ménagères. Elles doivent être recyclées via les centres de collecte appropriés.

Clé avec panneton rabattable

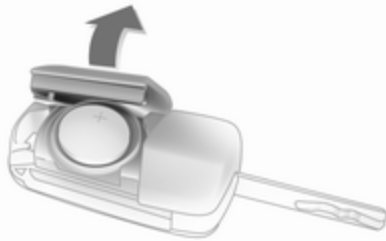

Sortir la clé et ouvrir l'unité. Remplacer la pile (type CR 2032) en faisant attention à la position de montage. Fermer l'unité et la programmer.

Réglages mémorisés

Chaque fois que la clé est enlevée du contact d'allumage, les réglages suivants sont automatiquement mémorisés de manière spécifique pour la clé utilisée :

- Climatisation automatique
- Éclairage

- Infotainment System
- Verrouillage central
- Réglages du mode Sport
- Réglages de confort

Les réglages mémorisés sont automatiquement utilisés la prochaine fois que cette clé est introduite dans la serrure de contact et tournée en position 1 ↻ 146.

Une condition préalable est que **Personnalis. par conducteur** soit activée dans les réglages personnels de l'affichage graphique des informations. Cela doit être paramétré pour chacune des clés utilisées. Sur les véhicules équipés de l'affichage d'informations en couleur, la personnalisation est activée en permanence.

Les réglages des rétroviseurs et du siège conducteur sont également mémorisés, indépendamment des position en mémoire ↻ 48.

Le siège à réglage électrique reprend automatiquement la position mémorisée lors du déverrouillage et de l'ouverture de la porte du conducteur

avec la clé et **Personnalisation avec télécommande** dans l'affichage d'informations en couleur est activé.

Personnalisation du véhicule ↻ 116.

Verrouillage central

Il déverrouille et verrouille les portes, le coffre et la trappe à carburant.

La porte est déverrouillée en tirant la poignée intérieure de la porte respective. Tirer une nouvelle fois la poignée pour ouvrir la porte.

Remarque



En cas d'accident avec déploiement d'airbags ou déclenchement des rétracteurs, le véhicule est automatiquement déverrouillé.

Déverrouillage



Appuyer sur le bouton .

Deux réglages peuvent être choisis :

- Pour déverrouiller uniquement la porte du conducteur, le coffre et la trappe à carburant, appuyer une seule fois sur le bouton . Pour déverrouiller toutes les portes, appuyer deux fois sur le bouton  ou
- appuyer une fois sur le bouton  pour déverrouiller toutes les portes, le coffre et la trappe à carburant.

Le réglage peut être modifié dans le menu **Réglages** de l'affichage d'informations. Personnalisation du véhicule ⇨ 116.

Le réglage peut être sauvegardé en fonction de la clé utilisée. Réglages mémorisés ⇨ 23.

Verrouillage

Fermer les portes, le coffre et la trappe à carburant.



Appuyer sur le bouton .

Si la porte du conducteur n'est pas bien fermée, le verrouillage central ne fonctionnera pas. Personnalisation du véhicule ⇨ 116.

Déverrouillage et ouverture du hayon



Appuyer sur le bouton  quand le contact est coupé. Le hayon est débloqué pour être déverrouillé et ouvert en touchant le commutateur tactile sous la moulure de hayon.

Berline 4 portes, Sports Tourer à hayon motorisé



Le contact étant coupé, appuyer sur le bouton  jusqu'à ce que le hayon s'ouvre automatiquement. Toutes les autres portes restent fermées.

Hayon motorisé ⇨ 27.

Boutons de verrouillage central

Verrouille ou déverrouille toutes les portes, le coffre et la trappe à carburant à partir de l'habitacle.





Appuyer sur le bouton  pour verrouiller.

Appuyer sur le bouton  pour déverrouiller.

Défaillance dans le système de télécommande radio

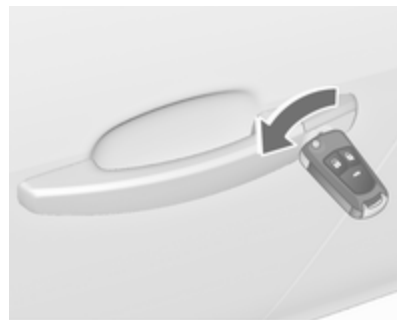
Déverrouillage



Déverrouiller manuellement la porte du conducteur en tournant la clé dans la serrure. Mettre le contact et appuyer sur le bouton de verrouillage central  pour déverrouiller toutes les portes, le coffre et la trappe à carburant. Le dispositif antivol se désactive en mettant le contact.

Verrouillage

Verrouiller manuellement la porte du conducteur en tournant la clé dans la serrure.

Défaillance du verrouillage central

Déverrouillage

Déverrouiller manuellement la porte du conducteur en tournant la clé dans la serrure. Les autres portes peuvent être ouvertes en tirant deux fois la poignée intérieure. Le coffre et la trappe à carburant ne peuvent être ouverts. Pour désactiver le dispositif antivol, mettre le contact ↗ 32.

Verrouillage

Pousser vers l'intérieur le bouton de sûreté de toutes les portes, sauf celle du conducteur. Puis fermer la porte du conducteur et la verrouiller de l'extérieur avec la clé. La trappe à carburant et le hayon ne peuvent pas être verrouillés.

Verrouillage automatique

Verrouillage automatique après avoir pris la route

Cette fonction de protection peut être configurée pour verrouiller toutes les portes, le coffre et la trappe à carburant dès que le véhicule roule et qu'une certaine vitesse est dépassée.

Lorsqu'à l'arrêt après la conduite, le véhicule est automatiquement déverrouillé dès que la clé est enlevée de la serrure du contact d'allumage.

L'activation ou la désactivation du verrouillage automatique peut être réglée dans le menu **Réglages** de l'affichage d'informations. Personnalisation du véhicule ↗ 116.

Le réglage peut être sauvegardé en fonction de la clé utilisée ↗ 23.

Verrouillage automatique après déverrouillage

Cette fonction peut être configurée pour verrouiller automatiquement toutes les portes, le coffre et la trappe

à carburant peu de temps après le déverrouillage à l'aide de la télécommande, si aucune porte n'est ouverte.

L'activation ou la désactivation du verrouillage automatique peut être réglée dans le menu **Réglages** de l'affichage d'informations. Personnalisation du véhicule ↗ 116.

Le réglage peut être sauvegardé en fonction de la clé utilisée ↗ 23.

Sécurité enfants



⚠ Attention



Utiliser les sécurités enfants quand les places arrière sont occupées par des enfants.

À l'aide d'une clé ou d'un tournevis adéquat, tourner la sécurité enfants de la porte arrière en position horizontale. La porte ne peut pas être ouverte depuis l'intérieur. Pour désactiver, tourner la sécurité enfants en position verticale.

Portes**Coffre****Hayon****Ouverture****Berline 5 portes, Sports Tourer**

Après le déverrouillage, tirer le bouton sous la moulure du hayon et ouvrir le hayon manuellement.

Berline 4 portes

À l'aide de la télécommande radio, appuyer sur le bouton  jusqu'à ce que le hayon soit ouvert automatiquement. Ou tirer le bouton sous la moulure du hayon après le déverrouillage. Verrouillage central .

Fermeture



Utiliser la poignée intérieure.

Ne pas tirer le bouton sous la moulure lors de la fermeture pour ne pas procéder à un nouveau déverrouillage du hayon.

Verrouillage central ⇨ 23.

Hayon motorisé

⚠ Attention

Manipuler le hayon motorisé avec prudence. Risque de blessure, en particulier pour les enfants.

Bien observer le hayon en mouvement lors des manœuvres. S'assurer que rien ne puisse être coincé au cours de la manœuvre et que personne ne se trouve dans la zone de déplacement.

Le hayon motorisé est commandé par :

- Le bouton de télécommande radio 🗝 ;
- Le commutateur 🚗 dans le panneau de la porte du conducteur ;
- Le commutateur tactile et le bouton 🚗 dans le hayon.

Sur les véhicules avec boîte automatique, le hayon peut uniquement être actionné avec le véhicule à l'arrêt, le frein de stationnement serré et la boîte automatique en position **P**.

Les feux arrière clignotent et un signal sonore retentit quand le hayon motorisé est manœuvré.

Remarque

La manœuvre du hayon motorisé n'actionne pas le verrouillage central. Pour ouvrir le hayon avec la té-

lécommande, il n'est pas nécessaire de déverrouiller le véhicule. Déverrouiller d'abord le véhicule lors de la commande avec le commutateur tactile ou le commutateur dans la porte du conducteur. Verrouiller le véhicule après la fermeture.

Verrouillage central ⇨ 23.

Commande par la télécommande radio



Enfoncer et maintenir le bouton 🚗 jusqu'à ce que le hayon commence à s'ouvrir ou se fermer.

Commande par le commutateur de la porte du conducteur

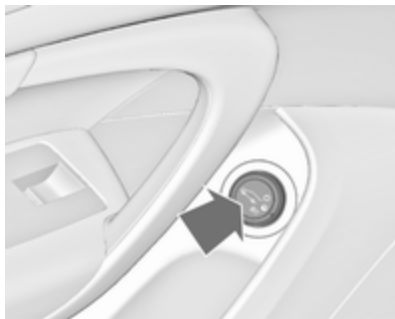

Enfoncer et maintenir le bouton  jusqu'à ce que le hayon commence à s'ouvrir ou se fermer.

Commande par les commutateurs du hayon







Pour ouvrir le hayon, pousser et maintenir le commutateur tactile sous la moulure de hayon jusqu'à ce que le hayon commence à se déplacer.



Pour fermer le hayon, pousser le bouton  dans le hayon ouvert jusqu'à ce qu'il commence à se déplacer.

Arrêt ou changement de sens du mouvement

En appuyant sur le bouton  ou  ou le commutateur tactile pendant le mouvement du hayon, le hayon s'arrêtera à sa position actuelle. Un nouvel actionnement du bouton  ou  va inverser le sens du mouvement.

Modes de fonctionnement

Le hayon motorisé dispose de trois modes de fonctionnement qui sont commandés par le commutateur dans la porte du conducteur. Pour changer de mode, tourner le commutateur :



- Mode normal 0 : le hayon motorisé s'ouvre à hauteur maximale.
- Mode intermédiaire ◐ : le hayon motorisé s'ouvre à une hauteur réduite qui peut être réglée.
- Mode **Off** : le hayon ne peut être manœuvré que manuellement.

Réglage de la hauteur d'ouverture réduite en mode intermédiaire

1. Tourner le commutateur de mode de fonctionnement sur 0 ou ◐.
2. Ouvrir le hayon motorisé avec un des commutateurs de commande.
3. Arrêter le mouvement à la hauteur désirée en appuyant sur un des commutateurs de commande. Si nécessaire, déplacer manuellement le hayon arrêté à la position souhaitée.
4. Enfoncer et maintenir le bouton à l'intérieur du hayon ouvert pendant 3 secondes.



Un signal sonore confirme le nouveau réglage.

En tournant la roue moletée dans la porte du conducteur en position intermédiaire ◐, le hayon motorisé va arrêter son ouverture à la position nouvellement réglée.

Le hayon ne peut être maintenu ouvert que si une hauteur minimale est atteinte (angle d'ouverture minimum de 30°). Il n'est pas possible de programmer une hauteur d'ouverture inférieure à cette hauteur.

Fonction de protection

Si le hayon motorisé rencontre un obstacle pendant l'ouverture ou la fermeture, le sens du mouvement sera automatiquement inversé un bref instant. De multiples obstacles au cours d'un cycle désactiveront la fonction. Dans ce cas, fermer ou ouvrir le hayon manuellement.

Le hayon motorisé dispose de capteurs antipincement sur les bords latéraux. Si les capteurs détectent des obstacles entre le hayon et le châssis,

le hayon va s'ouvrir jusqu'à ce qu'il soit à nouveau activé ou fermé manuellement.

La fonction de protection est confirmée par un signal sonore avertisseur.

Enlever tous les obstacles avant de reprendre la manœuvre motorisée normale.

Si le véhicule est équipé d'un dispositif d'attelage monté en usine et qu'une remorque est branchée au circuit électrique, le hayon motorisé peut uniquement être ouvert grâce au commutateur tactile ou fermé avec le bouton  accessible dans le hayon ouvert. S'assurer qu'aucun obstacle n'est présent dans la zone de mouvement.

Remarques générales sur la manœuvre du hayon

Attention

Ne roulez pas avec le hayon ouvert ou entrouvert, par exemple lorsque vous transportez des ob-

jets encombrants, car des gaz d'échappement toxiques, invisibles et inodores, pourraient pénétrer dans le véhicule. Ceux-ci peuvent rendre inconscients et sont mortels.

Avertissement

Avant d'ouvrir le hayon, vérifier l'absence d'obstacles en hauteur, tels qu'une porte de garage, pour éviter d'endommager le hayon. Toujours vérifier la zone de mouvement au-dessus et derrière le hayon.

Remarque

Hayon motorisé: si les vérins hydrauliques du hayon ouvert perdent de la pression, les feux arrière vont clignoter et un signal sonore retentira. Le hayon restera ouvert un moment, puis se fermera lentement. Prendre contact avec un atelier.

Remarque

La manœuvre du hayon motorisé est désactivée si la tension de batterie est faible. Dans ce cas, le hayon peut être manœuvré manuellement.

Remarque

Avec le hayon motorisé désactivé et toutes les portes déverrouillées, il est possible de manœuvrer manuellement le hayon. Dans ce cas, la fermeture manuelle du hayon nécessite un effort nettement plus important.

Remarque

La pose de certains accessoires lourds sur le hayon peut empêcher qu'il ne reste ouvert.

Sécurité du véhicule

Dispositif antivol

⚠ Attention

Ne pas mettre le dispositif antivol en marche quand des personnes sont dans le véhicule ! Le déverrouillage de l'intérieur est impossible.

Le système condamne toutes les portes. Toutes les portes doivent être fermées pour pouvoir activer le système.

Si le contact est mis, il est nécessaire d'ouvrir et de fermer une fois la porte du conducteur afin que le véhicule puisse être protégé.

Un déverrouillage du véhicule désactive le dispositif antivol mécanique. Cela n'est pas possible avec le bouton de verrouillage central.

Activation



Appuyer deux fois sur le bouton  de la télécommande radio en 5 secondes.

Alarme antivol



L'alarme antivol comprend le dispositif antivol avec lequel il fonctionne.

Il surveille :

- Portes, hayon et capot ;
- Habitacle ainsi que le coffre ;

- Inclinaison du véhicule, par exemple s'il est soulevé ;
- Allumage.

Activation

- Activation automatique
30 secondes après le verrouillage du véhicule en appuyant sur  de la télécommande radio (initialisation du système)
- Activation directe en appuyant une fois de plus sur le bouton  de la télécommande radio après le verrouillage,



Remarque

Des modifications apportées à l'habitacle, par exemple la pose de housses de siège, et des vitres ou le toit ouvrant ouverts peuvent entraver le fonctionnement de la surveillance de l'habitacle.

Activation sans surveillance de l'habitacle et de l'inclinaison du véhicule



Désactiver la surveillance de l'habitacle et de l'inclinaison du véhicule quand des animaux sont laissés dans le véhicule en raison de la grande quantité de signaux ultrasoniques ou de leurs mouvements déclenchant l'alarme. La désactiver également quand le véhicule est à bord d'un ferry ou d'un train.

1. Fermer le hayon, le capot, les vitres et le toit ouvrant.
2. Appuyer sur le bouton . La LED du bouton  s'allume pendant 10 minutes maximum.
3. Fermer les portes.
4. Activer l'alarme antivol.

Le message de l'état est affiché sur le centre d'informations du conducteur.

LED d'état



La LED d'état est intégrée dans le capteur sur le haut du tableau de commande.

État pendant les premières 30 secondes suivant l'activation de l'alarme antivol :

LED	= test, délai d'armement.
LED	= porte, hayon ou capot ouvert ou mal fermé ou bien défaillance du système.
clignotant rapidement	

État après armement du système :

LED	= le système est armé.
clignotant lentement	

En cas de défaillances, prendre contact avec un atelier.

Désactivation

Déverrouiller le véhicule avec la télécommande radio désactive le système antivol. Le système n'est pas déverrouillé lorsque la porte du conducteur est déverrouillée avec la clé.

Alarme

Une fois déclenchée, l'alarme émet un signal sonore via une sirène auto-alimentée pendant que les feux de

détresse clignotent. Le nombre et la durée des signaux d'alarme sont spécifiés par la législation.

L'alarme antivol peut uniquement être désactivée en appuyant sur le bouton  ou en mettant le contact.

Un déclenchement de l'alarme qui n'a pas été interrompu par le conducteur sera signalé par les feux de détresse. Ils clignoteront rapidement trois fois au prochain déverrouillage du véhicule à l'aide de la télécommande radio. En outre, un message ou code d'avertissement est affiché dans le centre d'informations du conducteur une fois le contact mis.

Messages du véhicule ⇨ 109.

Blocage du démarrage

Le système fait partie du contact d'allumage et vérifie si le véhicule peut être démarré avec la clé utilisée.

Le blocage du démarrage est automatiquement dès que la clé est enlevée de la serrure de contact d'allumage.

Si le témoin  clignote avec le contact mis, le système présente une défaillance. Il n'est pas possible de démarrer le moteur. Couper le contact et réessayer de démarrer.

Si le témoin continue à clignoter, essayer de démarrer le moteur en utilisant la clé de réserve et prendre contact avec un atelier.

Remarque

Le blocage du démarrage ne verrouille pas les portes. Toujours verrouiller les portes en quittant le véhicule et activer l'alarme antivol ⇨ 23, ⇨ 32.

Témoin  ⇨ 99.

Rétroviseurs extérieurs

Forme convexe

Le rétroviseur extérieur a un miroir sphérique et réduit les angles morts. La forme du miroir rend les objets d'apparence plus petite, ce qui rend plus difficile l'estimation des distances.

Réglage électrique

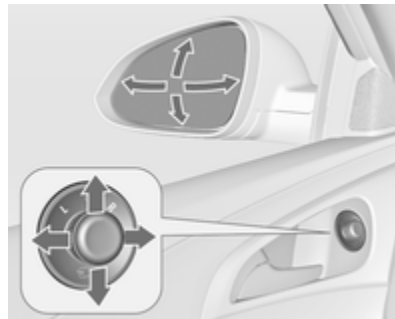

Sélectionner le rétroviseur extérieur souhaité en tournant la commande à gauche (**L**) ou à droite (**R**). Puis pivoter le bouton de commande pour régler le rétroviseur.

En position **0**, aucun rétroviseur n'est sélectionné.

Rabattement



Pour la sécurité des piétons, les rétroviseurs extérieurs se rabattent s'ils sont violemment heurtés. Repositionner le rétroviseur en appuyant légèrement sur son boîtier.

Rabattement électrique

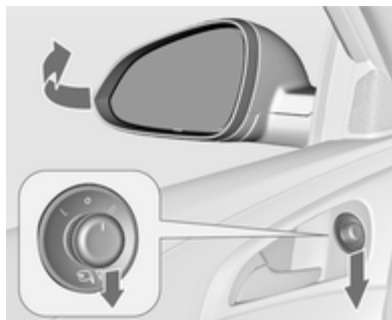

Mettre la commande sur **0**, puis abaisser la commande. Les deux rétroviseurs extérieurs sont rabattus.

Abaisser à nouveau la commande : les deux rétroviseurs extérieurs reprennent leur position initiale.

Si un rétroviseur rabattu électriquement est déployé manuellement, seul l'autre rétroviseur est déployé électriquement en abaissant le bouton de commande.

Rabattement des rétroviseurs depuis l'extérieur



Appuyer sur  brièvement pour rabattre les rétroviseurs.

Appuyer sur  brièvement pour déployer les rétroviseurs.

Si les rétroviseurs ont été rabattus en utilisant la commande de la porte du conducteur, ils ne se déploient pas en appuyant sur .

Cette fonction peut être activée ou désactivée dans le menu **Réglages** de l'affichage d'informations. Personnalisation du véhicule ⇨ 116.

Les réglages sont automatiquement mémorisés pour la clé en cours d'utilisation ↪ 23.

Lève-vitres électriques ↪ 38.

Chauffage



Pour l'enclencher, appuyer sur le bouton .

Le chauffage fonctionne quand le moteur tourne et est automatiquement arrêté au bout d'un certain temps.

Aide au stationnement

Pour les rétroviseurs avec mémorisation de position, le rétroviseur extérieur côté passager est automatiquement dirigé vers le pneu arrière pour faciliter le stationnement quand la marche arrière est engagée, sauf si une remorque est attelée.

Mémoire de la position ↪ 48.

Cette fonction peut être activée ou désactivée dans le menu **Réglages** de l'affichage d'informations. Personnalisation du véhicule ↪ 116.

Rétroviseur intérieur

Position nuit manuelle



Pour réduire l'éblouissement, ajuster le levier sous le boîtier du rétroviseur.

Position nuit automatique

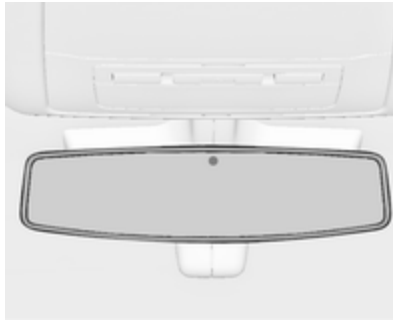

L'éblouissement dû aux véhicules suivants est automatiquement réduit lors des déplacements de nuit.

Vitres

Pare-brise

Pare-brise réfléchissant

Le pare-brise réfléchissant est revêtu d'un film qui reflète les rayons solaires. Les signaux de données, par ex. des péages, peuvent également être réfléchis.

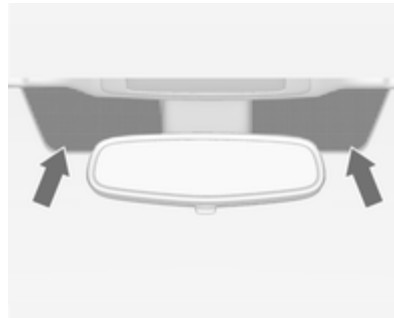

Les zones repérées du pare-brise ne sont pas recouvertes de ce film. Les dispositifs pour l'enregistrement de données électronique et le paiement

des frais doivent être fixés dans ces zones. Sinon, l'enregistrement de données peut être défectueux.

Autocollants sur le pare-brise

Ne pas fixer d'autocollants sur le pare-brise comme des autocollants de péage ou tout autre élément identique dans la zone du rétroviseur intérieur du pare-brise. Sinon, la zone de détection du capteur et la zone de vision de la caméra dans le boîtier du rétroviseur peuvent être restreintes.

Lève-vitres manuels

Les vitres peuvent être ouvertes ou fermées au moyen de la manivelle.

Lève-vitres électriques

⚠ Attention

Manipuler les lève-vitres électroniques avec prudence. Risque de blessure, en particulier pour les enfants.

Si des enfants se trouvent sur les sièges arrière, enclencher la sécurité enfants du lève-vitre électronique.

Fermer les vitres en observant bien la zone de fermeture. S'assurer que rien ne puisse être coincé.

Mettre le contact pour manœuvrer les lève-vitres électriques.

Conservation de l'alimentation contact coupé ⇨ 146.



Manœuvrer le commutateur de la vitre concernée en l'appuyant pour l'ouvrir ou en le relevant pour la fermer.

En enfonçant ou en relevant le commutateur doucement (jusqu'au premier cran) : la vitre monte ou descend tant que le commutateur est actionné.

En enfonçant ou en relevant le commutateur plus fermement (jusqu'au deuxième cran), puis en le relâchant : la vitre monte ou descend automatiquement avec une fonction de protection activée. Pour mettre fin au mouvement, actionner à nouveau le commutateur dans la même direction.

Les lève-vitres électriques peuvent continuer de fonctionner jusqu'à ce que la porte du conducteur soit ouverte ou encore pendant 10 minutes après que le contact est coupé.

Fonction de protection



Si la vitre rencontre une résistance à plus de mi-course en cas de fermeture automatique, elle est immédiatement stoppée et abaissée.

Annulation de la fonction de protection

En cas de difficultés de fermeture dues au gel ou à toute autre cause identique, mettre le contact, tirer alors le commutateur jusqu'au deuxième cran et le maintenir. La vitre monte sans fonction de protection activée. Pour mettre fin au mouvement, relâcher le commutateur.

Sécurité enfants pour les vitres arrière



Appuyer sur le commutateur  pour désactiver les lève-vitres de portes arrière ; la LED s'allume. Pour l'activation, appuyer à nouveau sur .

Actionnement des vitres depuis l'extérieur

Les vitres peuvent être manœuvrées à distance depuis l'extérieur du véhicule.



Enfoncer et maintenir le bouton  pour ouvrir les vitres.

Enfoncer et maintenir le bouton  pour fermer les vitres.

Relâcher le bouton pour stopper le mouvement des vitres.

Si les vitres sont totalement ouvertes ou fermées, les feux de détresse clignoteront deux fois.

Rabattement ⇨ 35.

Surcharge

Si les vitres sont manœuvrées fréquemment à de courts intervalles, la commande des vitres est désactivée un certain temps.

Initialisation des lève-vitres électriques

Si les vitres ne peuvent pas être fermées automatiquement (p. ex. suite à un débranchement de la batterie du véhicule), un message ou un code d'avertissement est affiché sur le centre d'information du conducteur.

Messages du véhicule ⇨ 109.

Activer l'électronique des vitres comme suit :

1. Fermer les portes.
2. Mettre le contact.
3. Tirer le commutateur jusqu'à ce que la vitre soit fermée et continuer à le tirer pendant encore 2 secondes.
4. Effectuer cette opération pour chaque vitre.

Lunette arrière chauffante



Pour l'enclencher, appuyer sur le bouton .

Le chauffage fonctionne quand le moteur tourne et est automatiquement arrêté au bout d'un certain temps.

Selon le type de moteur, le chauffage de la lunette arrière se déclenche automatiquement lors du nettoyage du filtre à particules pour diesel.

Pare-soleil

Les pare-soleil peuvent être abaissés et pivotés latéralement pour éviter les éblouissements.

Si les pare-soleil sont équipés de miroirs de courtoisie, les caches de ces derniers doivent être fermés en roulant.

Stores

Pour réduire l'exposition au soleil des sièges arrière, relever le store en utilisant la poignée et l'encliqueter sur le haut du cadre de porte.

Toit

Toit ouvrant

Attention



Être prudent lors de la manœuvre du toit ouvrant. Risque de blessure, en particulier pour les enfants.



Garder un œil attentif sur les pièces en mouvement lors de la manœuvre. S'assurer que rien ne puisse être coincé.

Toit ouvrant, berline 5 portes/ berline 4 portes





Ouverture ou fermeture

Appuyer doucement sur  ou  jusqu'au premier cran : le toit ouvrant s'ouvre ou se ferme avec la fonction de protection activée tant que le commutateur est actionné.

Appuyer fermement sur  ou  jusqu'au second cran, puis relâcher : le toit ouvrant est automatiquement ouvert ou fermé avec la fonction de protection activée. Pour mettre fin au mouvement, appuyer à nouveau sur le commutateur.

Soulèvement ou fermeture

Appuyer sur  ou  : le toit ouvrant est automatiquement soulevé ou fermé avec la fonction de protection activée.

Si le toit ouvrant est soulevé, il peut être ouvert en une étape en enfonçant .

Store

Le store est à commande manuelle. Fermer ou ouvrir le store en le faisant coulisser. Quand le toit ouvrant est ouvert, le store est toujours ouvert.

Toit ouvrant, Sports Tourer





Ouverture

Appuyer doucement sur  jusqu'au premier cran : le toit ouvrant est ouvert en position déflecteur.

Appuyer fermement sur  jusqu'au second cran, puis relâcher : le toit ouvrant est automatiquement ouvert avec la fonction de protection activée. Pour mettre fin au mouvement, appuyer à nouveau sur le commutateur.

Fermeture

Appuyer doucement sur  jusqu'au premier cran : le toit ouvrant se ferme depuis la position grande ouverte ou déflecteur avec la fonction de protection activée tant que le commutateur est actionné.

Appuyer fermement sur  jusqu'au second cran, puis relâcher : le toit ouvrant est totalement fermé automatiquement avec la fonction de protection activée. Pour mettre fin au mouvement, appuyer à nouveau sur le commutateur.

Store

Le store est à commande électrique.



Fermer ou ouvrir le store en appuyant sur le commutateur ☀️ ou ☔️.

Remarques générales

Fonctionnement en veille

Mettre le contact pour manœuvrer le toit ouvrant.

Fonction de protection

Si le toit ouvrant ou le store rencontre une résistance au cours de la fermeture automatique, il est immédiatement arrêté et rouvert.

Annulation de la fonction de protection

En cas de difficulté pour fermer en raison du givre ou d'une autre cause, maintenir le commutateur 🚗 enfoncé jusqu'au deuxième cran. Le toit ouvrant se ferme sans fonction de protection. Pour mettre fin au mouvement, relâcher le commutateur.

Fermeture du toit ouvrant depuis l'extérieur

Le toit ouvrant peut être fermé à distance depuis l'extérieur du véhicule.

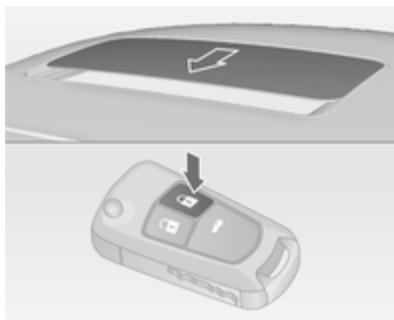

Enfoncer et maintenir le bouton 🔒 pour fermer le toit ouvrant.

Relâcher le bouton pour arrêter le mouvement.

Initialisation après une coupure d'alimentation électrique

Après une panne de courant, il est uniquement possible d'opérer le toit ouvrant jusqu'à une certaine limite. Il faut que le système soit réinitialisé par un atelier.

Sièges, systèmes de sécurité

Appuis-tête	43
Sièges avant	45
Sièges arrière	51
Ceintures de sécurité	51
Système d'airbag	55
Systèmes de sécurité pour enfant	59

Appuis-tête

Position

⚠ Attention

Ne rouler que si l'appui-tête est correctement réglé.

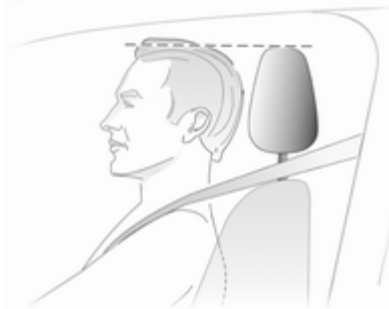

Le bord supérieur de l'appui-tête doit toujours être au niveau du haut de la tête. Si cela s'avérait impossible pour des personnes de très grande taille, l'appui-tête doit être réglé sur la posi-

tion la plus haute. Pour des personnes de très petite taille, régler l'appui-tête sur la position la plus basse.

Réglage

Appuis-tête des sièges avant

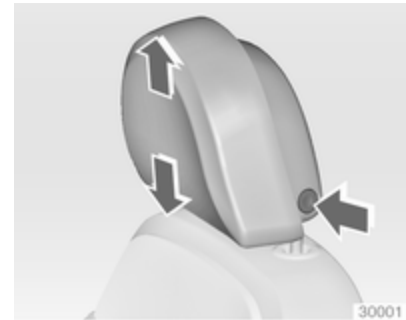

Réglage de hauteur

Appuyer sur le bouton de déverrouillage, régler la hauteur, verrouiller.



Réglage de l'inclinaison

Avancer le bord inférieur de l'appui-tête dans la position souhaitée. L'appui-tête peut être reculé après avoir atteint la position avant maximale.

Appui-tête des sièges arrière



Réglage de hauteur

Tirer l'appui-tête vers le haut ou appuyer sur le loquet pour le déverrouiller et abaisser l'appui-tête.

Appuis-tête actifs

En cas de collision arrière, les parties avant des appuis-tête actifs basculent un peu vers l'avant. La tête est ainsi supportée de sorte que le risque de « coup de lapin » est réduit.

Remarque

Des accessoires homologués peuvent uniquement être montés si le siège n'est pas utilisé.

Sièges avant

Position de siège

⚠ Attention

Ne conduire que si le siège est correctement réglé.



- S'asseoir avec les fesses aussi près que possible du dossier. Ajuster la distance entre le siège et les pédales de sorte que les jambes soient légèrement fléchies en en-

fonçant les pédales. Reculer au maximum le siège du passager avant.

- S'asseoir avec les épaules aussi près que possible du dossier. Régler l'inclinaison du dossier de sorte qu'il soit possible d'atteindre le volant avec les bras légèrement fléchis. En tournant le volant, le contact entre les épaules et le dossier doit être maintenu. Ne pas trop incliner le dossier vers l'arrière. Angle d'inclinaison maximal recommandé d'environ 25°.
- Régler le volant ⇨ 80.
- Régler la hauteur de siège suffisamment haut que pour disposer d'un champ de vision claire de tous les côtés et de tous les instruments. Respecter un écartement d'au moins une main entre la tête et le cadre du toit. Vos cuisses doivent reposer légèrement sur le siège sans s'y enfoncer.
- Régler les appuie-tête ⇨ 43.
- Réglage de la hauteur des ceintures de sécurité ⇨ 52.

- Régler l'appui-cuisses de manière à respecter une distance d'environ deux largeurs de doigt entre le bord du siège et le creux du genou.
- Régler le soutien lombaire de manière à épouser la forme naturelle de la colonne vertébrale.

Réglage de siège

⚠ Danger

Ne pas s'asseoir à moins de 25 cm du volant afin de permettre un déploiement sûr de l'airbag.

⚠ Attention

Ne jamais régler les sièges en roulant. Ils pourraient se déplacer de manière incontrôlée.

Position du siège



Tirer la poignée, déplacer le siège et relâcher la poignée.

Dossiers de siège



Tirer la manette, régler l'inclinaison et relâcher la manette. Laisser le dossier s'encliqueter de manière audible.

Hauteur de siège

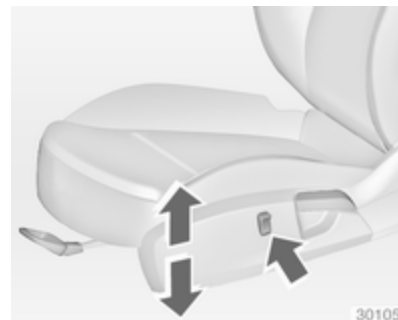

Appuyer sur le commutateur
vers le haut = relever le siège
vers le bas = abaisser le siège

Inclinaison de l'assise

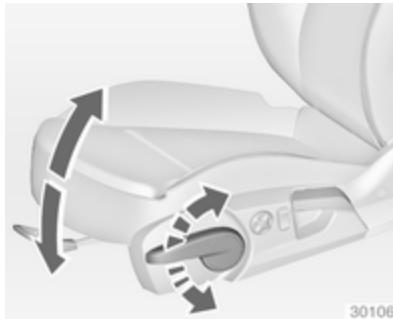

Mouvement de pompage du levier
 vers le haut = extrémité avant plus haute
 vers le bas = extrémité arrière plus basse

Soutien lombaire



Régler le soutien lombaire en utilisant le commutateur à quatre positions pour qu'il s'adapte à vos souhaits personnels.

Lever et abaisser le soutien : pousser le commutateur vers le haut ou bas.

Augmentation et réduction du soutien : pousser le commutateur vers l'avant ou l'arrière.

Appui-cuisses réglable

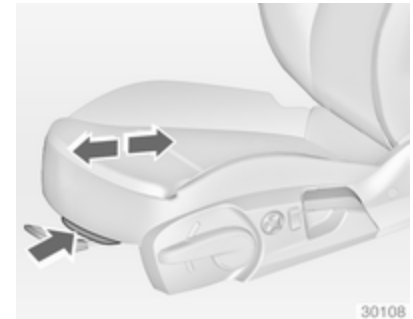

Tirer la manette et déplacer l'appui-cuisses.

Réglage électrique des sièges

⚠ Attention

Être prudent lors de la manœuvre des sièges à réglage électrique. Risque de blessures, en particulier pour les enfants. Des objets peuvent être coincés.

Bien observer les sièges durant leur réglage. Informer les passagers des risques potentiels.

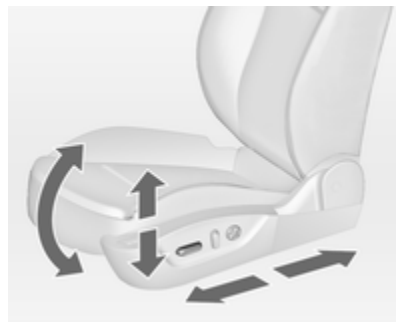

Position du siège

Déplacer l'avant du commutateur vers l'avant / vers l'arrière.

Hauteur de siège

Déplacer le commutateur vers le haut/ le bas.

Inclinaison de l'assise

Déplacer l'avant du commutateur vers le haut/bas

Dossiers de siège



Tourner le commutateur vers l'avant/l'arrière.

Mémoire de réglage de siège électrique et des rétroviseurs extérieurs

Il est possible de mémoriser deux réglages différents de rétroviseur extérieur et de siège conducteur.

Réglages mémorisés ↻ 23, personnalisation du véhicule ↻ 116.



Enregistrement des positions en mémoire avec les boutons 1 et 2

- Régler le siège du conducteur et régler ensuite les rétroviseurs extérieurs aux positions souhaitées.

- Appuyer et maintenir enfoncé en même temps le bouton **MEM** et le bouton **1** jusqu'à l'indication sonore.
- Répéter les étapes pour un deuxième conducteur en utilisant le bouton **2**.

Rappel des positions en mémoire

Garder le bouton de position **1** ou **2** enfoncé jusqu'à ce que les positions mémorisées pour le siège et les rétroviseurs extérieurs soient atteintes. Relâcher le bouton pendant le mouvement arrête le rappel.

Enregistrement des positions avec la télécommande

Les positions actuelles du siège de conducteur et des rétroviseurs extérieurs sont automatiquement enregistrées par la clé de la télécommande chaque fois que le contact est coupé. Ces positions mémorisées sont indépendantes des positions en mémoire enregistrées par les boutons **1** ou **2**, consulter la section auparavant.

Les positions mémorisées sont automatiquement rappelées en déverrouillant et ouvrant la porte du conducteur avec la clé de la télécommande mémorisée. Si la porte est déjà ouverte, appuyer sur le bouton  de la télécommande pour activer le rappel.

Pour interrompre un mouvement de rappel, appuyer sur une des commandes de siège électrique, rétroviseur électrique en mémoire.

Cette fonction peut être activée ou désactivée dans le menu **Réglages** de l'affichage d'informations. Personnalisation du véhicule ⇨ 116.

Fonction Sortie facile

Pour faciliter la sortie du véhicule, le siège électrique du conducteur se déplace vers l'arrière lorsque le véhicule est immobile. Pour activer, couper le contact, retirer la clé de la serrure de contact et ouvrir la porte du conducteur. Si la porte est déjà ouverte, couper le contact pour activer le rappel.

Pour interrompre un mouvement de rappel, appuyer sur une des commandes de siège électrique en mémoire.

Cette fonction peut être activée ou désactivée dans le menu **Réglages** de l'affichage d'informations. Personnalisation du véhicule ⇨ 116.

Fonction de protection

Si une certaine résistance est sentie lors du déplacement du siège du conducteur, le rappel peut être interrompu. Après de retrait de l'obstruction, utiliser manuellement et maintenir enfoncé le bouton de siège électrique approprié pour l'élément en mémoire pendant deux secondes. Essayer de nouveau le rappel des positions en mémoire. Si le rappel ne fonctionne toujours pas, consulter un atelier.

Surcharge

Si le réglage de siège subit une surcharge électrique, l'alimentation est coupée automatiquement pendant quelques instants.

Remarque

Après un accident avec déploiement d'airbags, les réglages mémorisés pour chaque bouton de position seront désactivés.

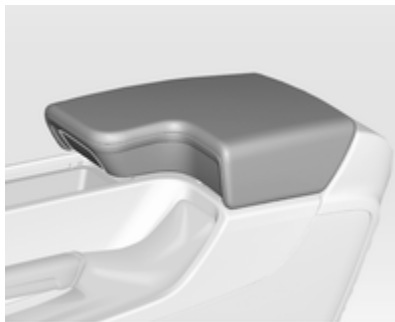
Accoudoir

Appuyer sur le bouton et relever l'accoudoir. Un espace de rangement est disposé sous l'accoudoir.

Appareils auxiliaires, voir le manuel de l'Infotainment System.

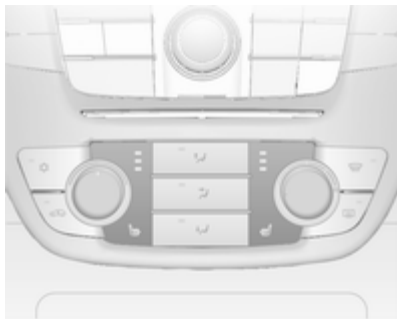
Chauffage

En fonction du niveau de chauffage voulu, appuyer une ou plusieurs fois sur le bouton  du siège respectif. Le témoin dans le bouton ou sur l'affichage indique le réglage.

Une utilisation prolongée au réglage maximum n'est pas recommandée pour les personnes à peau sensible.

Le chauffage des sièges n'est possible qu'avec le moteur en marche et pendant l'Autostop.

Système Stop/Start ⇨ 147.

Ventilation

En fonction du niveau de ventilation voulu, appuyer une ou plusieurs fois sur le bouton  du siège concerné.

Le témoin dans le bouton ou sur l'affichage indique le réglage.

Les sièges ventilés sont opérationnels lorsque le moteur est en marche et pendant l'Autostop.

Système Stop/Start ⇨ 147.

Sièges arrière

Accoudoir

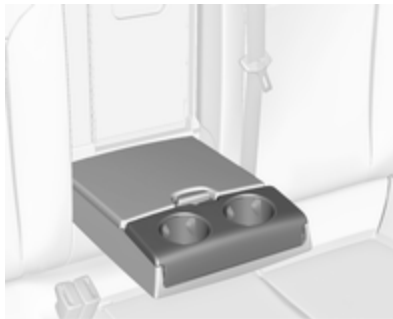

Abaisser l'accoudoir. L'accoudoir comporte des porte-gobelets et un espace de rangement.

Ceintures de sécurité



Les ceintures de sécurité sont bloquées lors d'accélération ou de décélération brutales du véhicule, ce qui assure le maintien des occupants à leur place. Le risque de blessure est ainsi sensiblement réduit.

⚠ Attention

Boucler la ceinture de sécurité avant chaque déplacement.

Les personnes non attachées mettent en danger tous les occupants du véhicule, en plus d'eux-mêmes.

Les ceintures de sécurité sont conçues pour n'être utilisées que par une seule personne à la fois. Système de sécurité pour enfants ↻ 59.



Vérifier régulièrement toutes les parties du système de ceinture pour s'assurer qu'elles fonctionnent bien et qu'elles ne sont pas endommagées et ne présentent pas de pollution.

Faire remplacer les pièces endommagées. Après un accident, faire remplacer les ceintures et les rétracteurs de ceinture déclenchés dans un atelier.

Remarque

S'assurer que les ceintures ne sont pas coincées ni endommagées par des chaussures ou des objets tranchants. Empêcher que des saletés ne pénètrent dans les rétracteurs de ceinture.

Rappel de ceinture de sécurité

Chaque siège est doté d'un rappel de ceinture de sécurité, indiqué pour les sièges avant par des témoins  et , ou pour les sièges arrière par le symbole  sur le centre d'informations du conducteur ⇨ 94.

Limiteurs d'effort

Ils réduisent la charge sur le corps grâce à un relâchement progressif de la ceinture pendant une collision.

Rétracteurs de ceinture de sécurité

Les ceintures de sécurité des sièges avant sont tendues en cas de collision avant et arrière d'une certaine gravité.

⚠ Attention

Une manipulation incorrecte (p. ex. la dépose ou la pose des ceintures) peut déclencher les rétracteurs de ceinture.

Le déclenchement des rétracteurs de ceinture est indiqué par un témoin  qui est allumé continuellement ⇨ 94.

Faire remplacer les rétracteurs de ceinture déclenchés par un atelier. Les rétracteurs de ceinture ne se déclenchent qu'une seule fois.

Remarque

Ne pas fixer ou installer d'accessoires ou d'autres objets qui peuvent interférer avec le fonctionnement des rétracteurs de ceinture. Ne pas apporter de changement aux composants des rétracteurs de ceinture car cela annulerait l'homologation du véhicule.

Ceinture de sécurité à trois points**Bouclage**

30052



Tirer la ceinture hors de l'enrouleur, la guider sur le corps sans la vriller et insérer le verrou plat dans la serrure. En roulant, tendre régulièrement la sangle abdominale en tirant sur la sangle thoracique.



Le port de vêtements larges ou épais gêne la position tendue de la ceinture. Ne pas placer d'objets, comme un sac à main ou un téléphone portable, entre la ceinture et le corps.

⚠ Attention

Ne pas faire passer la ceinture sur des objets durs ou fragiles dans les poches des vêtements.

Rappel de ceinture de sécurité  
 ⇨ 94.

Insignia OPC

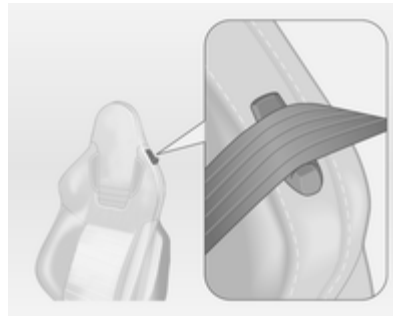

Faire passer la ceinture via l'attache de ceinture du dossier quand la ceinture de sécurité est bouclée.

Réglage en hauteur



1. Sortir un peu la ceinture.
2. Appuyer sur le bouton.
3. Régler la hauteur et encliqueter.



Régler la hauteur de sorte que la ceinture passe au-dessus de l'épaule. Elle ne doit pas passer sur le cou ou le haut du bras.

Ne pas procéder au réglage en roulant.

Dépose



30054

Pour détacher la ceinture, appuyer sur le bouton rouge de la serrure.

Insignia OPC

Faire passer la ceinture via l'attache de ceinture du dossier quand la ceinture est détachée.

Ceinture de sécurité des sièges arrière

La ceinture de sécurité de la place arrière centrale ne peut être tirée hors de l'enrouleur que si le dossier est en position arrière.

Utilisation de la ceinture de sécurité pendant la grossesse



⚠ Attention

La sangle abdominale doit passer le plus bas possible sur le bassin pour éviter la pression sur le bas-ventre.

Système d'airbag

Le système d'airbags comporte une série de systèmes individuels en fonction de l'étendue de l'équipement.

Une fois déclenché, les airbags se déploient en quelques millisecondes. Il se dégonfle si rapidement que cela passe souvent inaperçu pendant la collision.

⚠ Attention

En cas de manipulation non conforme, les systèmes d'airbags peuvent se déclencher en explosant.

Remarque

Dans la zone de la console centrale se trouve l'électronique de commande des systèmes d'airbags et de rétracteurs de ceinture. Ne ranger aucun objet magnétique à cet endroit.

Ne pas coller d'autocollant sur les recouvrements des airbags et ne pas les recouvrir d'autres matériaux.

Chaque airbag ne peut être déclenché qu'une seule fois. Faire remplacer les airbags déclenchés par un atelier. En outre, il peut être nécessaire de faire remplacer le volant, le tableau de bord, des pièces de garnissage, les joints de portes, les poignées et les sièges.

Ne pas apporter de changement au système d'airbag car cela annulerait l'homologation du véhicule.

Quand les airbags se déploient, des gaz brûlants peuvent s'en échapper et provoquer des brûlures.

Témoin  des systèmes d'airbags
↪ 94.

Système d'airbag frontal

Le système d'airbag frontal se compose de deux airbags, un dans le volant et un autre dans le tableau de bord du côté du passager avant. Ils sont reconnaissables à l'inscription **AIRBAG**.



Par ailleurs, un autocollant d'avertissement se trouve sur le côté du tableau de bord, visible quand la porte du passager avant est ouverte ou sur le pare-soleil du passager avant.

Le système d'airbag avant se déclenche en cas de collision frontale d'une certaine gravité. Le contact doit être mis.

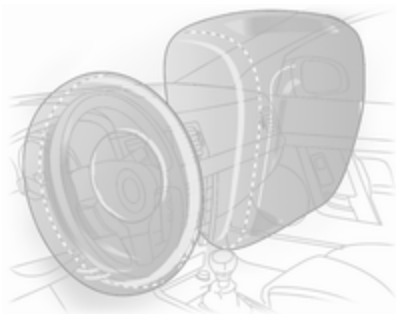

Les airbags gonflés amortissent l'impact, réduisant dès lors considérablement le risque de blessure du tronc et de la tête des occupants avant.

⚠ Attention

Une protection optimale n'est assurée que si le siège est en position correcte ↗ 45.

Ne placer aucune partie du corps ni objet dans la zone de déploiement de l'airbag.

Poser la ceinture de sécurité de la manière correcte et la boucler de manière sûre. C'est indispensable pour que la protection de l'airbag soit efficace.

Système d'airbag latéral



Le système d'airbag latéral se compose d'un airbag dans chacun des dossiers de siège avant et dans les dossiers des sièges arrière extérieurs. Ils sont reconnaissables à l'inscription **AIRBAG**.

Le système d'airbag latéral se déclenche en cas de collision latérale d'une certaine gravité. Le contact doit être mis.

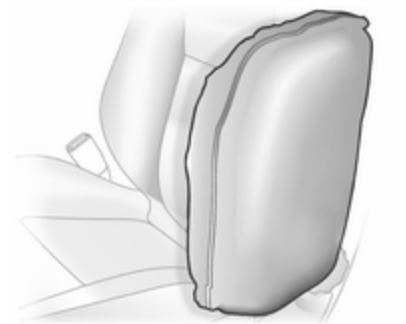

Les airbags gonflés amortissent l'impact, réduisant dès lors considérablement le risque de blessure du tronc et du bassin en cas de collision latérale.

⚠ Attention

Ne placer aucune partie du corps ni objet dans la zone de déploiement de l'airbag.

Remarque

N'utiliser que des housses de protection de siège qui sont homologuées pour le véhicule. Ne pas couvrir les airbags.

Système d'airbag rideau

Le système d'airbags rideaux se compose d'un airbag de cadre de toit, de chaque côté du véhicule. Ceci est reconnaissable à l'inscription **AIRBAG** sur les montants de toit.

Le système d'airbag rideau se déclenche en cas de collision latérale d'une certaine gravité. Le contact doit être mis.

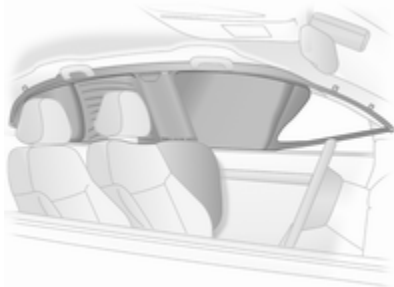

Les airbags gonflés amortissent l'impact, réduisant dès lors considérablement le risque de blessure de la tête en cas de choc latéral.

⚠ Attention

Ne placer aucune partie du corps ni objet dans la zone de déploiement de l'airbag.

Les crochets dans les poignées de cadre de toit peuvent uniquement servir à suspendre des vêtements légers, sans cintre. Ne pas garder d'objets dans ces vêtements.



Désactivation d'airbag

Les systèmes d'airbags frontal et latéral du siège de passager avant doivent être désactivés si un système de sécurité pour enfant doit être installé sur ce siège. Le système d'airbag rideau, les rétracteurs de ceinture et tous les systèmes d'airbags du conducteur restent actifs.



Le système d'airbag de passager avant peut être désactivé via un commutateur à clé situé sur le côté droit de la planche de bord.

Utiliser la clé de contact pour choisir la position :

-  = les airbags de passager avant sont désactivés et ne se déploieront pas en cas de collision. Le témoin  s'allume en permanence. Un système de sécurité pour enfant peut être installé en conformité avec le tableau Emplacements de montage d'un système de sécurité pour enfant ⇨ 60. Le siège de passager avant ne peut pas être occupé par une personne adulte.
-  = les airbags de passager avant sont activés. Il ne faut pas monter de système de sécurité pour enfants.

Danger

Risque de blessure mortelle pour un enfant placé dans un système de sécurité pour enfant quand l'airbag pour passager avant est activé.

Risque de blessure mortelle pour un adulte quand l'airbag pour passager avant est désactivé.



Tant que le témoin  n'est pas allumé, les systèmes d'airbags du siège de passager avant se gonfleront en cas de collision.

Si les deux témoins sont allumés en même temps, le système présente une défaillance. Le statut du système est indéterminé et personne n'est autorisé à occuper le siège de passager avant. Prendre immédiatement contact avec un atelier.

Prendre immédiatement contact avec un atelier si aucun des deux témoins n'est allumé.

Ne changer de mode que si le véhicule est à l'arrêt avec le contact coupé.

L'état reste le même jusqu'au prochain changement.

Témoin de désactivation d'airbag
⇨ 95.

Systèmes de sécurité pour enfant

Nous vous recommandons l'utilisation du système de sécurité pour enfants Opel car il a été spécifiquement conçu pour votre véhicule.

Quand un système de sécurité pour enfant est employé, faire attention aux instructions de montage et d'utilisation qui suivent ainsi qu'à celles fournies avec le système de sécurité pour enfant.

Toujours se plier aux réglementations locales ou nationales. Dans certains pays, l'utilisation de systèmes de sécurité pour enfant est interdite sur certains sièges.

Danger

En cas d'utilisation d'un système de sécurité pour enfant sur le siège de passager avant, les systèmes d'airbag du siège de passager avant doivent être désacti-

vés ; si non, le déclenchement des airbags présente un risque de blessure grave pour l'enfant.

C'est particulièrement le cas si un système de sécurité pour enfant dos à la route est utilisé sur le siège de passager avant.

Sélection du système adéquat

Les sièges arrière constituent l'emplacement idéal pour fixer le système de sécurité pour enfant.

Les enfants devraient voyager aussi longtemps que possible avec le dos à la route. En cas d'accident, ceci assure que moins de contraintes sollicitent la colonne vertébrale de l'enfant, toujours très fragile.

Les systèmes de sécurité qui conviennent sont ceux qui satisfont les normes ECE 44-03 ou ECE 44-04. Vérifier les réglementations et lois locales concernant l'utilisation obligatoire des systèmes de sécurité pour enfant.

S'assurer que le système de sécurité pour enfant à installer est compatible avec le type de véhicule.

S'assurer que la position de montage du système de sécurité pour enfant dans le véhicule est correcte.

Ne laisser les enfants monter et descendre du véhicule que du côté opposé au trafic.

Quand le système de sécurité pour enfant n'est pas employé, attacher le siège avec une ceinture de sécurité ou l'enlever du véhicule.

Remarque

Ne pas coller d'objets sur les systèmes de sécurité pour enfant et ne pas les recouvrir d'autres matériaux.

Il faut remplacer les systèmes de sécurité pour enfant qui ont subi des contraintes dans un accident.

Emplacements de montage d'un système de sécurité pour enfant

Possibilités autorisées de fixation de système de sécurité pour enfant

Catégorie de poids et classe d'âge	Sur le siège du passager avant		Sur les sièges arrière extérieurs	Sur le siège arrière central
	airbag activé	airbag désactivé		
Groupe 0 : jusqu'à 10 kg ou environ 10 mois	X	U ¹	U ²	U ²
Groupe 0+ : jusqu'à 13 kg ou environ 2 ans	X	U ¹	U ²	U ²
Groupe I : de 9 à 18 kg ou environ de 8 mois à 4 ans	X	U ¹	U ²	U ²
Groupe II : 15 à 25 kg ou environ de 3 à 7 ans	X	X	U	U
Groupe III : 22 à 36 kg ou environ de 6 à 12 ans	X	X	U	U

¹ = Uniquement si le système d'airbags de passager avant est désactivé. Si le système de sécurité pour enfant est attaché par une ceinture de sécurité à trois points, régler le siège à sa hauteur maximale et s'assurer que la ceinture de sécurité du véhicule se dirige vers l'avant à partir de son point d'ancrage supérieur. Régler l'inclinaison des dossiers de siège comme cela est nécessaire par rapport à la position verticale afin de s'assurer que la ceinture est bien serrée du côté de la boucle.

² = Siège disponible avec étriers de montage ISOFIX et Top-Tether.

U = Valable universellement en combinaison avec ceinture de sécurité à trois points.

X = Pas de système de sécurité pour enfant autorisé dans cette catégorie de poids.

Possibilités autorisées de fixation de système de sécurité pour enfant ISOFIX

Catégorie de poids	Catégorie de taille	Fixation	Sur le siège du passager avant	Sur les sièges arrière extérieurs	Sur le siège arrière central
Groupe 0 : jusqu'à 10 kg	E	ISO/R1	X	IL	IL
Groupe 0+ : jusqu'à 13 kg	E	ISO/R1	X	IL	IL
	D	ISO/R2	X	IL	IL
	C	ISO/R3	X	IL	IL
Groupe I : de 9 à 18 kg	D	ISO/R2	X	IL	IL
	C	ISO/R3	X	IL	IL
	B	ISO/F2	X	IL, IUF	IL, IUF
	B1	ISO/F2X	X	IL, IUF	IL, IUF
	A	ISO/F3	X	IL, IUF	IL, IUF

- IL = Convient pour les systèmes de sécurité ISOFIX des catégories « Spécifique au véhicule », « Usage restreint » ou « Semi-universel ». Le système de sécurité ISOFIX doit être homologué pour le type de véhicule spécifique.
- IUF = Convient aux systèmes de sécurité ISOFIX pour enfant face à la route de la catégorie universelle homologuée pour une utilisation dans cette catégorie de poids.
- X = Pas de système de sécurité ISOFIX pour enfant homologué dans cette catégorie de poids.

Catégorie de taille ISOFIX et siège pour info

- A - ISO/F3 = Système de sécurité pour enfant face à la route pour des enfants de taille maximale dans la catégorie de poids de 9 à 18 kg.
- B - ISO/F2 = Système de sécurité pour enfant face à la route pour des enfants plus petits dans la catégorie de poids de 9 à 18 kg.
- B1 - ISO/F2X = Système de sécurité pour enfant face à la route pour des enfants plus petits dans la catégorie de poids de 9 à 18 kg.
- C - ISO/R3 = Système de sécurité pour enfant dos à la route pour des enfants de taille maximale dans la catégorie de poids jusqu'à 13 kg.
- D - ISO/R2 = Système de sécurité pour enfant dos à la route pour des enfants plus petits dans la catégorie de poids jusqu'à 13 kg.
- E - ISO/R1 = Système de sécurité pour enfant dos à la route pour de jeunes enfants dans la catégorie de poids jusqu'à 13 kg.

Systèmes de sécurité pour enfant Isofix



Fixer les systèmes de sécurité pour enfant ISOFIX homologués pour le véhicule aux étriers de fixation ISOFIX. Les positions des systèmes de sécurité pour enfant ISOFIX spécifiques au véhicule sont indiquées par IL dans le tableau.

Pas plus de deux systèmes de sécurité pour enfant ISOFIX peuvent être installés en même temps sur les sièges arrière. Ils ne doivent toutefois pas être montés l'un à côté de l'autre.

Les étriers de fixation ISOFIX sont signalés par une étiquette sur le dossier.

Systèmes de sécurité pour enfant Top-Tether

Les anneaux de fixation Top-Tether sont signalés par le symbole  d'un siège pour enfant.



Ouvrir le clapet de l'anneau de fixation requis, qui est marqué par le symbole de siège pour enfant.



En plus de la fixation ISOFIX, attacher la sangle Top-Tether aux systèmes de sécurité pour enfant Top-Tether. La sangle doit alors passer entre les deux tiges de guidage de l'appuie-tête.

Les positions des systèmes de sécurité pour enfant ISOFIX de catégorie universelle sont indiquées par IUF dans le tableau.

Rangement

Espaces de rangement	64
Coffre	66
Galerie de toit	77
Informations sur le chargement ...	78

Espaces de rangement

Boîte à gants



La boîte à gants est équipée d'un porte-stylo et d'un range-monnaie.

En roulant, la boîte à gants doit rester fermée.

Porte-gobelets



Les porte-gobelets se trouvent dans la console centrale.



Des porte-gobelets supplémentaires sont placés dans l'accoudoir arrière. Rabattre l'accoudoir.

Rangement à l'avant

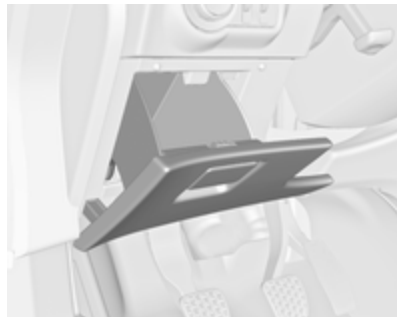

Un vide-poches est disposé à côté du volant.

Rangement pour lunettes de soleil

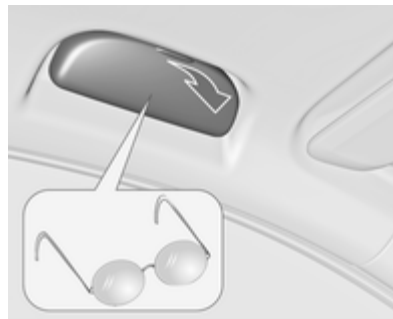

Basculer vers le bas et ouvrir.
Ne pas y ranger d'objets lourds.

Rangement dans les accoudoirs

Rangement dans l'accoudoir avant

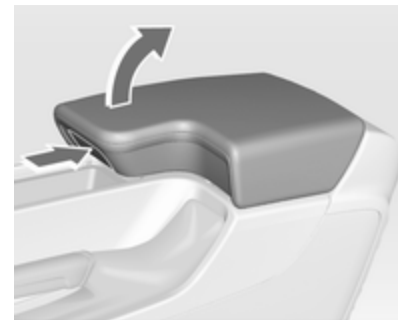

Appuyer sur le bouton pour relever l'accoudoir.

Rangement dans l'accoudoir arrière

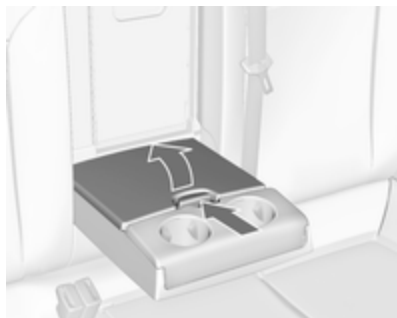

Abaisser l'accoudoir et ouvrir le couvercle.

Fermer le couvercle avant de relever l'accoudoir.

Coffre

Rabattre les dossiers de siège arrière

Le dossier de siège arrière est divisé en deux parties. Ces deux parties peuvent être rabattues.

Si nécessaire, enlever le cache-bagages.

Enfoncer et maintenir le loquet, puis abaisser les appuis-tête.

Relever l'accoudoir arrière.

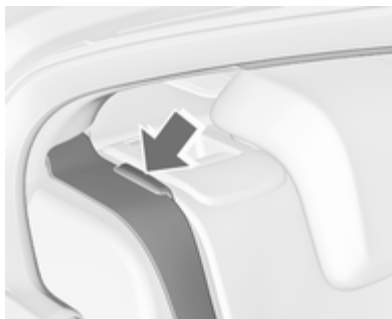

Placer les ceintures de sécurité des sièges extérieurs dans les guides de ceinture.

Tirer la manette de déverrouillage d'un côté, ou des deux, et rabattre les dossiers sur l'assise.

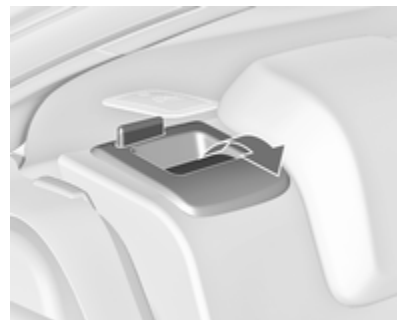

Pour relever les dossiers, les soulever et les guider jusqu'en position verticale jusqu'à ce qu'ils se verrouillent de manière audible.

S'assurer que les ceintures de sécurité des sièges extérieurs sont placées dans les guides de ceinture correspondants.



Les dossiers arrière ne sont verrouillés que si les deux repères rouges situés sur le côté près de la poignée de déverrouillage ne sont pas visibles.

⚠ Attention

Ne jamais conduire la voiture si les dossiers ne sont pas correctement verrouillés en position car cela accroît le risque de blessure ou de dégât au chargement ou au véhicule en cas de freinage brusque ou de collision.

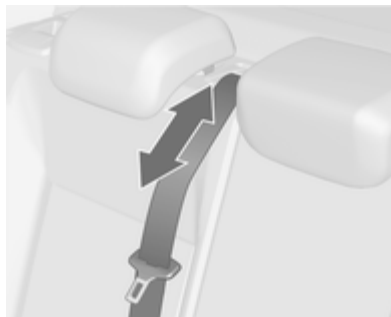

La ceinture de sécurité du siège central peut être bloquée quand le dossier est relevé trop rapidement. Pour débloquer l'enrouleur, rentrer la ceinture de sécurité ou la sortir d'environ 20 mm, puis la laisser aller.

Ouverture du passage dans le dossier arrière central

Abaisser l'accoudoir arrière.

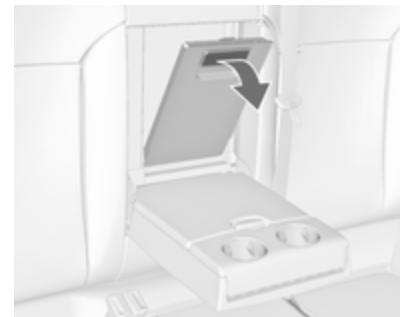

Tirer la poignée et ouvrir la trappe. Idéal pour le chargement d'objets longs et étroits.

S'assurer de l'encliquetage de la trappe après l'avoir relevée.



La trappe fermée peut être verrouillée depuis le coffre. Tourner le bouton rotatif de 90° :

- | | | |
|-------------------------|---|--------------------------------------------------|
| bouton horizontal | = | trappe verrouillée depuis le côté de l'habitacle |
| bouton rotatif vertical | = | trappe non verrouillée |

Espaces de rangement dans le coffre

Selon l'équipement, des compartiments de rangement sont disposés sous le recouvrement de coffre.

Cache-bagages

Ne pas poser d'objets sur le cache-bagages.

Berline 5 portes

Dépose



Décrocher les sangles de retenue du hayon.

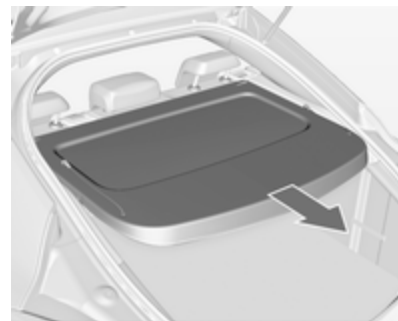

Tirer le cache-bagages hors des guides latéraux.

Pose

Engager le cache-bagages dans les guides latéraux et le rabattre. Attacher les sangles de fixation au hayon.

Sports Tourer

Fermeture

Tirer le cache vers l'arrière en utilisant la poignée jusqu'à ce qu'il s'engage dans les logements latéraux.

Ouverture

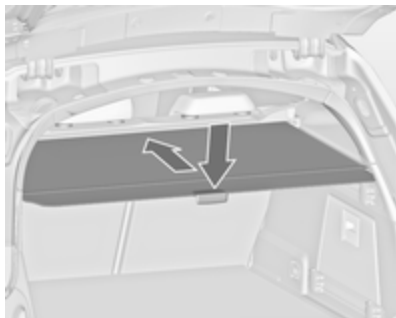

Abaisser la poignée à l'extrémité du cache. Il s'enroule automatiquement.

Dépose

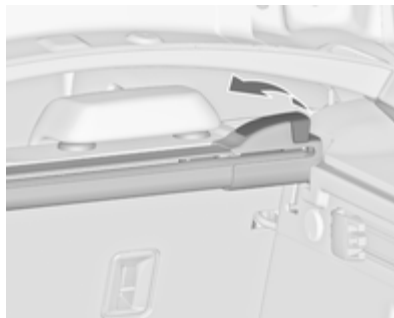

Ouvrir le cache-bagages.

Relever le levier de déverrouillage sur le côté droit et le maintenir. Lever le cache-bagages en commençant par la droite et le sortir de ses logements.

Le cache-bagages déposé peut être rangé sous le plancher du coffre
⇨ 73.

Pose

Mettre le cache-bagages à gauche dans le logement, tirer le levier de déverrouillage vers le haut et le tenir ; mettre le cache-bagages à droite et l'encliqueter.

Store du hayon



Pour cacher complètement le coffre, attacher le store aux quatre coins de l'intérieur du hayon.

Recouvrement des rangements dans le plancher arrière

Recouvrement de plancher coulissant (FlexFloor)

Pour permettre de charger le coffre de manière pratique, le recouvrement de plancher peut être sorti.

Sortir le recouvrement de plancher

- Soulever légèrement le plancher avec la poignée jusqu'à ce que les rouleaux à ressort se désengagent de chaque côté.

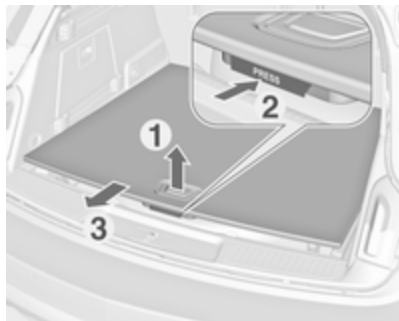

- Appuyer sur le bouton sous la poignée et tirer sur le recouvrement de plancher jusqu'à ce qu'il s'engage.

Charger le plancher dans cette position.

Retrait dans le coffre

- Appuyer sur le bouton sous la poignée et faire glisser le recouvrement de plancher jusqu'à ce qu'il s'engage à la position d'extrémité.

Laisser le recouvrement de plancher en position relevée tant qu'il est chargé.

Pour faire revenir le recouvrement de plancher à sa position initiale après le déchargement

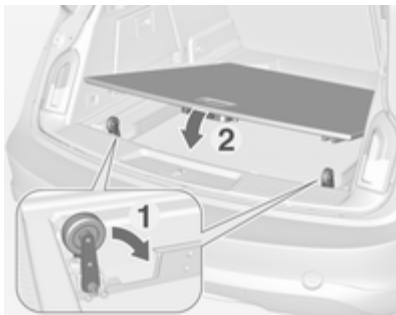

- Soulever légèrement le plancher avec la poignée et presser manuellement les rouleaux à ressort de chaque côté. Les deux rouleaux à ressort doivent s'encliqueter en position.
- Abaisser le recouvrement de plancher.

Le recouvrement de plancher étendu peut être chargé avec un maximum de 120 kg, une étiquette d'avertissement sur le recouvrement de plancher le confirme.

Attacher les objets avec des sangles de serrage fixées aux anneaux d'arrimage ↗ 71. Informations sur le chargement ↗ 78.

⚠ Attention

Ne pas charger ou décharger le coffre en utilisant le recouvrement du plancher coulissant lorsque le véhicule est garé en pente. Le recouvrement de plancher pourrait se déplacer de manière incontrôlée sur les positions d'extrémité.

Soulever ou abaisser le recouvrement de plancher uniquement lorsqu'il n'est pas chargé.

Risque de blessure.

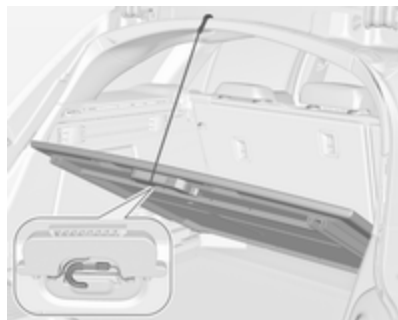

Pour avoir accès à la roue de secours ou au kit de réparation des pneus, soulever le recouvrement de plancher et fixer la sangle de retenue au bord supérieur du renforcement de hayon. Soulever et fixer le recouvrement uniquement lorsqu'il n'est pas chargé.

Anneaux d'arrimage

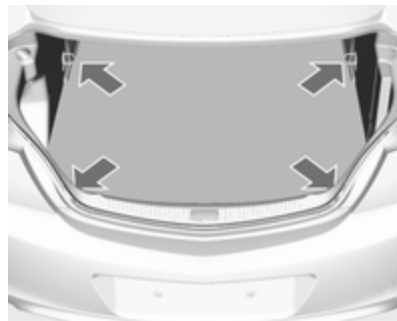

Les anneaux d'arrimage servent à sécuriser les objets pour éviter qu'ils ne glissent, par exemple avec des sangles de serrage ou le filet à bagages.

Système flexible de compartimentage du coffre

Le FlexOrganizer est un système flexible de compartimentage du coffre.

Le système se compose :

- d'adaptateurs ;
- de filets de rangement ;

- de crochets ;
- d'une boîte de service ;
- d'un jeu de sangles.

Les composants se montent dans deux rails des panneaux latéraux à l'aide d'adaptateurs et de crochets.

Pose des adaptateurs dans les rails

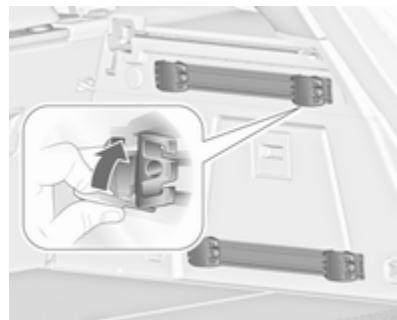

Ouvrir la plaque de fixation, placer l'adaptateur dans la rainure supérieure et inférieure du rail et les amener aux endroits voulus. Basculer la plaque de fixation vers le haut pour

bloquer l'adaptateur. Pour la dépose, tourner la plaque de fixation vers le bas et la sortir du rail.

Filet de compartimentage variable

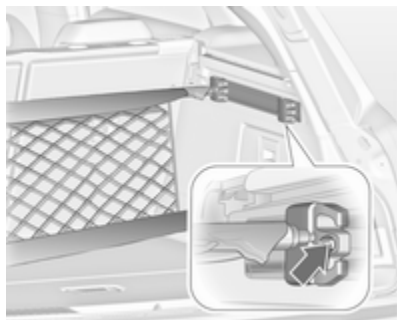

Introduire les adaptateurs dans les rails à la position désirée. Assembler les moitiés des barres de filet.

Pour la pose, comprimer légèrement les barres et les insérer dans les ouvertures respectives des adaptateurs.

Pour le démontage, comprimer les barres de filet et les enlever des adaptateurs.

Filet de rangement

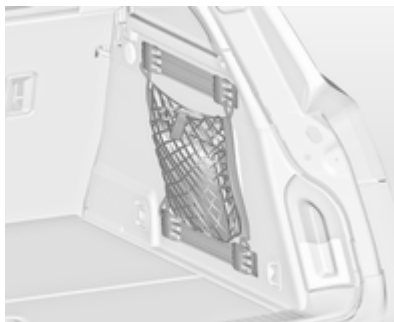

Introduire les adaptateurs dans les rails à la position désirée. Le filet de rangement peut être accroché aux adaptateurs.

Pose des crochets dans les rails



Introduire le crochet à la position désirée d'abord dans la rainure supérieure du rail, puis l'enfoncer dans la rainure inférieure. Pour la dépose, dégager d'abord de la rainure supérieure.

Boîte de service

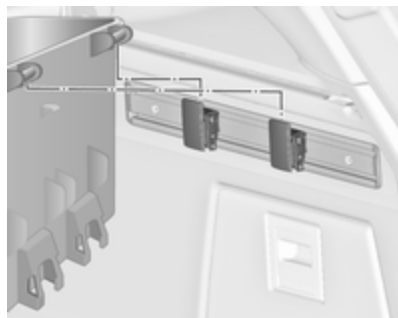

Installer deux crochets dans le rail supérieur. Introduire les consoles supérieures de la boîte dans les crochets depuis le haut.

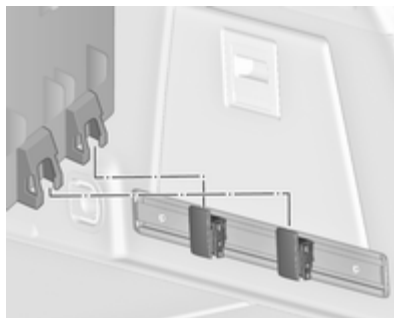

En variante, installer deux crochets dans le rail inférieur. Enficher les consoles inférieures de la boîte dans les crochets inférieurs, depuis le haut.

Jeu de sangles

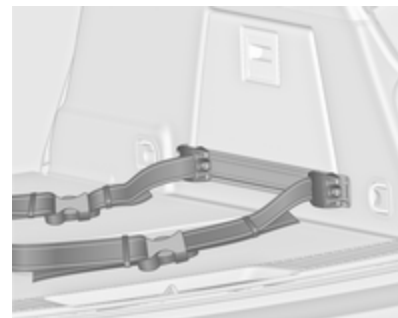

Introduire les adaptateurs du jeu de sangles dans un rail. S'assurer que la sangle n'est pas vrillée.

Le jeu de sangles dispose de deux fermetures.

La sangle peut être serrée.

Filet de sécurité

Deux filets de sécurité différents peuvent être installés derrière les sièges avant ou derrière les sièges arrière.

Le transport de personnes est interdit derrière le filet de sécurité.

Filet de sécurité derrière les sièges avant

Enfoncer les appuis-tête des sièges arrière et rabattre les dossiers de siège arrière ↪ 66.

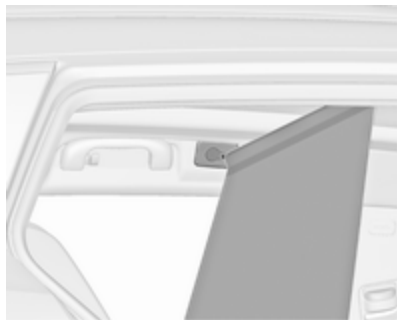

Ouvertures de montage avant dans le cadre de toit : verrouiller la barre du filet d'un côté, compresser la barre et la verrouiller de l'autre côté.

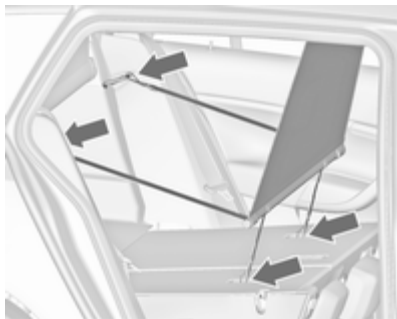

Monter les crochets des petites sangles dans les boucles de fixation Top-Tether sur la face arrière des dossiers rabattus de siège arrière.

Monter les crochets des sangles plus larges dans les dispositifs de verrouillage des dossiers de siège arrière.

Cassette du filet de sécurité derrière les sièges arrière

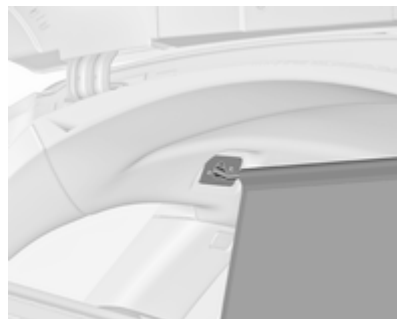

Tirer le filet hors de la cassette et verrouiller la barre du filet d'un côté, dans l'ouverture de montage arrière du cadre de toit. Comprimer la barre et la verrouiller de l'autre côté.

Dépose de la cassette

Enrouler le filet de sécurité.

Enlever le cache-bagages ↪ 68.

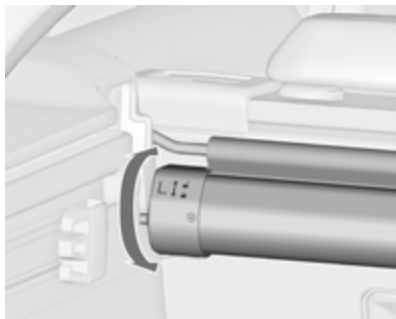

Pour la déverrouiller, tourner la cassette légèrement vers l'arrière et l'enlever des logements par le haut.

Pose de la cassette

Enlever le cache-bagages.

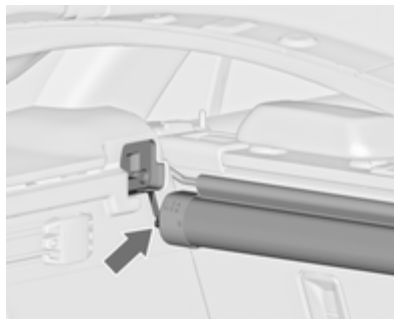

Introduire la cassette dans les logements à gauche et à droite. Utiliser les repères **L** (côté gauche) et **R** (côté droit) de la cassette pour la pose.

Tourner la cassette légèrement vers l'avant pour la verrouiller.

Rangement des filets de sécurité et du cache-bagages

La cassette de filet de sécurité arrière peut être rangée, avec le cache-bagages et le filet de sécurité enroulé, sous le plancher du coffre.

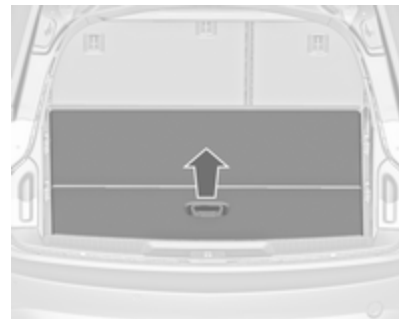

Ouvrir le plancher de coffre en tirant la poignée. Rabattre le plancher et le placer derrière les sièges arrière.

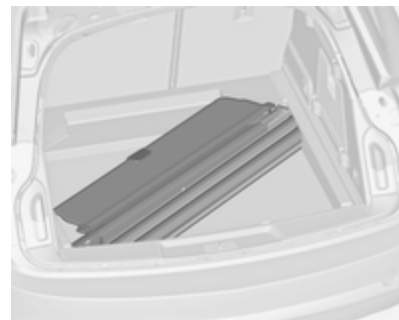

Placer le cache-bagages dans le creux avec la face supérieure vers le bas et avec le levier de déblocage sur le bord avant droit.

Triangle de présignalisation

Berline 5 portes/berline 4 portes



Ranger le triangle de présignalisation dans l'espace situé derrière la sangle sur le côté droit du coffre.

Sports Tourer



Ranger le triangle de présignalisation dans l'espace situé derrière les sangles sur face intérieure du hayon.

Trousse de secours

Berline 5 portes/berline 4 portes

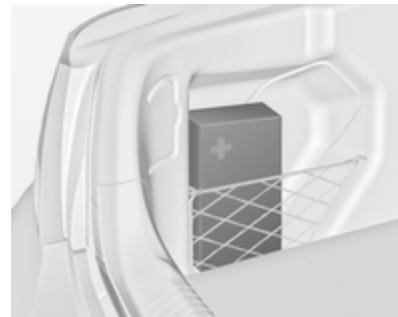

Ranger la trousse de secours dans l'espace situé derrière le filet sur le côté gauche du coffre.

Sports Tourer



Ranger la trousse de secours dans l'espace derrière la sangle sur la face intérieure du hayon.

Galerie de toit

Pour des raisons de sécurité et pour éviter d'endommager le toit, nous vous recommandons d'utiliser le système de galerie de toit homologué pour votre véhicule.

Respecter les instructions de montage et ôter la galerie de toit si elle n'est pas utilisée.

Montage d'une galerie de toit

Berline 5 portes/berline 4 portes

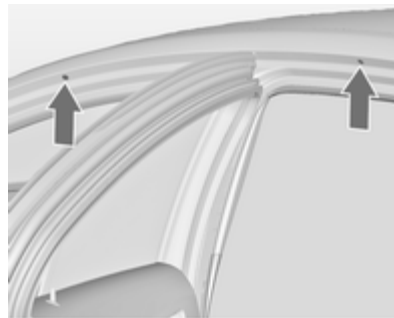

Ouvrir toutes les portes.

Les points de fixation se situent dans chacun des cadres de porte de la carrosserie.

Enlever le cache de chaque point de fixation et attacher la galerie de toit avec les vis fournies.

Sports Tourer avec rails de toit

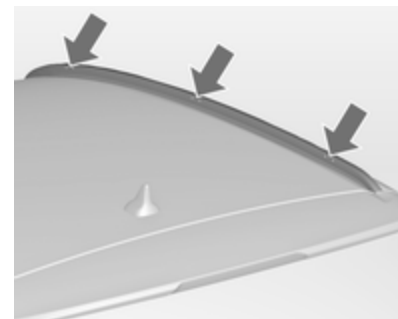

Pour fixer la galerie de toit, insérer les boulons de montage dans les orifices indiqués sur l'illustration.

Informations sur le chargement



- Placer les objets lourds dans le coffre contre les dossiers. S'assurer que les dossiers sont correctement verrouillés, c'est-à-dire que les repères rouges situés sur le côté près de la poignée de déverrouillage ne sont plus visibles. Dans le cas d'objets empilés, placer les plus lourds en bas.
- Attacher les objets avec des sangles de serrage fixées aux anneaux d'arrimage ↷ 71.

- Arrimer les objets dans le coffre pour éviter qu'ils ne glissent.
- En cas de transport d'objets dans le coffre, les dossiers des sièges arrière ne peuvent pas être inclinés vers l'avant.
- Le chargement ne doit pas dépasser le bord supérieur des dossiers.
- Ne placer aucun objet sur le cache-bagages, ni sur le tableau de bord. Ne pas recouvrir le capteur sur le haut du tableau de bord.
- Le chargement ne doit pas gêner l'utilisation des pédales, du frein de stationnement et du levier de vitesses et ne doit pas gêner le conducteur dans ses mouvements. Ne pas laisser des objets non arrimés dans l'habitacle.
- Ne pas conduire avec le coffre ouvert.

⚠ Attention

Veiller à ce que le chargement à bord du véhicule soit solidement arrimé. Sans quoi, des objets

pourraient se trouver projetés dans l'habitacle, provoquant des blessures ou des dégâts au chargement ou au véhicule.

- La charge utile est la différence entre le poids total autorisé en charge (voir plaquette signalétique ↷ 255) et le poids à vide selon norme CE. Pour calculer la charge utile, saisir les données de votre véhicule dans le tableau des poids au début du présent manuel. Le poids à vide selon CE inclut le poids du conducteur (68 kg), des bagages (7 kg) et tous les liquides (réservoir rempli à 90%). Les équipements et accessoires en option augmentent le poids à vide.
- La charge sur le toit augmente la sensibilité au vent latéral du véhicule et altère la tenue de route du fait de l'élévation du centre de gravité du véhicule. Répartir la charge de manière uniforme et l'arrimer fermement avec des sangles afin qu'elle ne glisse pas. Adapter la pression des pneus et la vitesse

du véhicule à l'état de charge. Contrôler régulièrement les fixations et les resserrer.

Ne pas dépasser 120 km/h.

La charge admissible sur le toit est de 100 kg. La masse sur le toit est la somme des masses de la galerie de toit et de la charge.

Instruments et commandes

Commandes	80
Témoins et cadrans	88
Affichages d'information	101
Messages du véhicule	109
Ordinateur de bord	113
Personnalisation du véhicule	116

Commandes

Réglage du volant

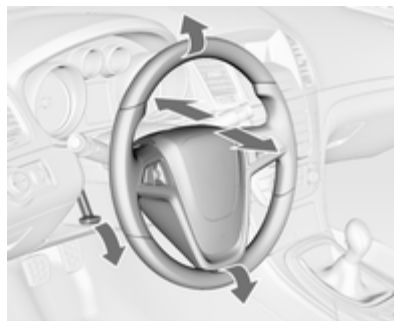

Débloquer le levier, régler le volant puis bloquer le levier et vérifier qu'il est bien verrouillé.

Ne régler le volant que lorsque le véhicule est arrêté et la direction débloquée.

Commandes au volant



L'Infotainment System, certains systèmes d'assistance au conducteur et un téléphone mobile connecté peuvent être commandés à partir du volant.

Des informations complémentaires sont disponibles dans le manuel de l'Infotainment System.

Systèmes d'assistance au conducteur ↗ 166.

Volant chauffé



Activer le chauffage en appuyant sur le bouton . L'activation est signalée par la LED dans le bouton.



Les zones recommandées pour tenir le volant sont chauffées plus rapidement et à une température plus élevée que le reste du volant.

Le chauffage des sièges n'est possible qu'avec le moteur en marche et pendant l'Autostop.

Système Stop/Start  147.

Avertisseur sonore



Appuyer sur .

Essuie-glace / lave-glace avant

Essuie-glace avant



2 = rapide

1 = lent

 = balayage intermittent

O = arrêt

Pour un seul balayage lorsque l'essuie-glace avant est désactivé, abaisser la manette.

Ne pas mettre en marche lorsque les vitres sont gelées.

Ne pas enclencher les essuie-glaces ou les lave-glaces dans les stations de lavage de voiture.

Intervalle de balayage réglable

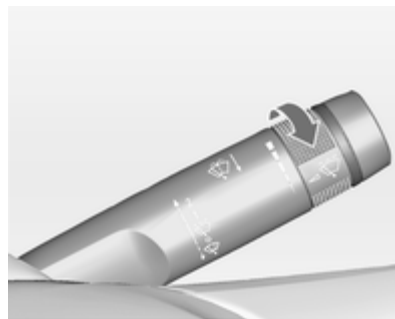

Manette d'essuie-glace en position .

Tourner la molette pour régler l'intervalle de balayage souhaité :

intervalle court = tourner la roue molettée vers le haut

intervalle long = tourner la roue molettée vers le bas

Balayage automatique avec capteur de pluie

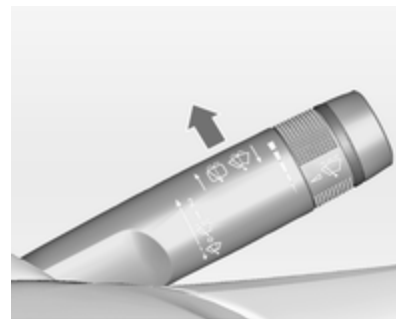

 = Balayage automatique avec capteur de pluie

Le capteur de pluie détecte la quantité d'eau sur le pare-brise et règle automatiquement la vitesse de l'essuie-glace avant.

Sensibilité réglable du capteur de pluie



Tourner la roue moletée pour régler la sensibilité :

- sensibilité faible = tourner la roue moletée vers le bas
- sensibilité élevée = tourner la roue moletée vers le haut

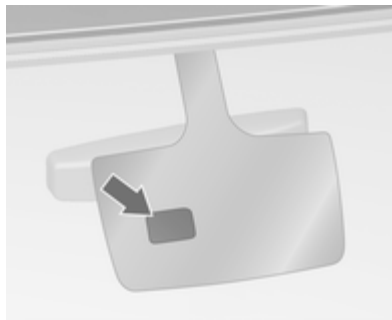

Le champ du capteur de pluie doit rester propre, c'est-à-dire sans poussière, saletés, ni givre.

Lave-glace avant et lave-phares

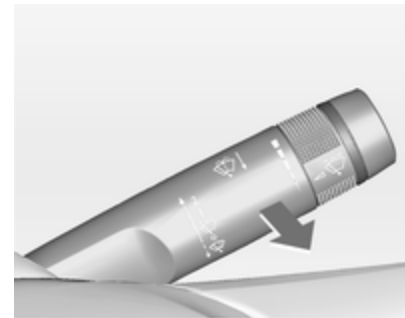

Tirer la manette. Le produit de lave-glace est pulvérisé sur le pare-brise et l'essuie-glace exécute quelques balayages.

Si les phares sont allumés, du liquide de lave-phares est également pulvérisé sur les phares, pour autant que la manette soit tirée suffisamment longtemps. Après quoi le lave-phare reste inactif pendant 5 cycles de lavage ou jusqu'à ce que le moteur ou les phares aient été éteints, puis rallumés.

Essuie-glace / lave-glace de lunette arrière

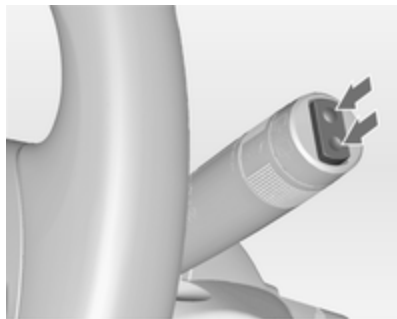

Pousser sur le commutateur à bascule pour actionner l'essuie-glace de lunette arrière

Position supérieure	= fonctionnement continu
Position inférieure	= fonctionnement intermittent
Position centrale	= arrêt

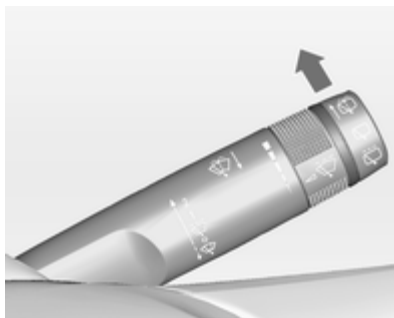

Pousser la manette. Le produit de lave-glace est pulvérisé sur la lunette arrière et l'essuie-glace exécute quelques balayages.

Ne pas mettre en marche lorsque la lunette arrière est gelée.

Ne pas enclencher les essuie-glace ou les lave-glaces dans les stations de lavage de voiture.

L'essuie-glace de lunette arrière s'enclenche automatiquement si l'essuie-glace avant est en marche et que la marche arrière est engagée.

Cette fonction peut être activée ou désactivée dans le menu **Réglages** de l'affichage d'informations.

Personnalisation du véhicule ⇨ 116.

Le lave-glace de lunette arrière est désactivé quand le niveau de liquide est trop bas.

Température extérieure



20153

Une chute de la température est affichée immédiatement, une hausse de la température est indiquée après un certain délai.



Si la température extérieure chute à 3 °C, un message d'avertissement s'affiche sur le centre d'informations du conducteur doté d'un affichage de niveau supérieur ou d'affichage de niveau supérieur-combi.

⚠ Attention

Lorsque l'affichage indique une température de quelques degrés au-dessus de 0 °C, il se peut que la chaussée soit déjà verglacée.

Horloge

L'heure et la date sont indiquées sur l'affichage d'informations.

Réglage de la date et de l'heure

Appuyer sur le bouton **CONFIG**. Le menu **Réglages** est affiché. Sélectionner **Heure & Date**.

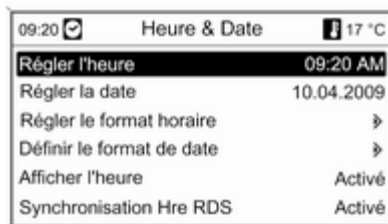

Options de réglage pouvant être sélectionnées :

- **Régler l'heure** : change l'heure indiquée sur l'affichage.
- **Régler la date** : change la date indiquée sur l'affichage.

- **Régler le format horaire** : bascule l'indication des heures entre les formats **12 heures** et **24 heures**.
- **Définir le format de date** : bascule l'indication de la date entre les formats **MM/JJ/AAAA** et **JJ.MM.AAAA**.
- **Afficher l'heure** : active / désactive l'indication de l'heure sur l'affichage.
- **Synchronisation Hre RDS** : le signal RDS de la plupart des émetteurs VHF règle automatiquement l'heure. La synchronisation RDS de l'heure peut prendre quelques minutes. Quelques émetteurs n'envoient pas de signal d'heure correcte. Il est alors conseillé de désactiver la synchronisation automatique de l'heure.

Personnalisation du véhicule ⇨ 116.

Prises de courant



Des prises de courant 12 V sont présentes de la console centrale avant et arrière.



La puissance maximale absorbée ne doit pas dépasser 120 watts.



Une prise de courant 230 V est placée dans la console centrale arrière. Si le contact est mis et qu'un appareil est branché, une LED s'allume en vert dans la prise.

La puissance maximale absorbée ne doit pas dépasser 150 watts.

⚠ Danger

La prise de courant est sous haute tension électrique.

Quand le contact est coupé, les prises de courant sont désactivées. En outre, elles sont aussi désactivées si la tension de la batterie est trop faible.

Les accessoires électriques branchés doivent répondre à la norme DIN VDE 40 839 en matière de compatibilité électromagnétique.

Ne pas y raccorder d'accessoires fournissant du courant, tels que chargeurs ou batteries.

Ne pas endommager les prises en utilisant des fiches inadaptées.

Système Stop/Start ↗ 147.

Allume-cigares



L'allume-cigares se trouve derrière le couvercle du cendrier.

Appuyer sur le couvercle du cendrier pour l'ouvrir.



Enfoncer l'allume-cigares. Il s'éteint automatiquement une fois que la résistance est incandescente. Sortir l'allume-cigares.

Cendriers

Avertissement

Uniquement destiné aux cendres, pas aux déchets combustibles.



Appuyer sur le couvercle du cendrier pour l'ouvrir.



Pour vider le cendrier, appuyer sur les deux côtés de l'insert et le sortir.

Témoins et cadrans

Compteur de vitesse



Affiche la vitesse du véhicule.

Compteur kilométrique



La ligne inférieure indique la distance totale parcourue en km.

Compteur kilométrique journalier

La ligne supérieure indique la distance parcourue depuis la dernière remise à zéro.

Pour réinitialiser, appuyer sur le bouton **SET/CLR** de la manette de clignotant pendant quelques secondes

ou appuyer sur le bouton de réinitialisation entre le compteur de vitesse et le centre d'informations du conducteur avec le contact sur \rightarrow 101.

Le compteur kilométrique journalier affiche une distance maximale de 2 000 km puis revient à 0.

Compte-tours



Affiche le régime du moteur.

Si possible, conduire dans la plage de régime inférieure sur chaque rapport.

Avertissement

Le régime maximal autorisé est dépassé si l'aiguille atteint la zone d'avertissement rouge. Danger pour le moteur.

Jauge à carburant



Affiche le niveau de remplissage de carburant ou le niveau de gaz dans le réservoir en fonction du mode de fonctionnement.

Si le niveau est bas dans le réservoir, le témoin \bullet s'allume. S'il clignote, faire le plein sans tarder.

Durant le fonctionnement au gaz de pétrole liquéfié, le système passe automatiquement en mode de fonctionnement à l'essence quand les réservoirs de gaz sont vides \rightarrow 89.



Ne jamais rouler jusqu'à ce que le réservoir soit vide.

En raison du reste de carburant présent dans le réservoir, la quantité ajoutée peut être inférieure à la capacité nominale indiquée pour le réservoir de carburant.

Bouton de sélection de carburant



Le bouton **LPG** permet de choisir entre mode essence et mode gaz liquéfié. La LED  indique le mode de fonctionnement en cours.

-  arrêté = Fonctionnement à l'essence
-  allumé = Fonctionnement au gaz de pétrole liquéfié
-  clignote = Aucune commutation n'est possible, un type de carburant est vide.

Dès que le réservoir de gaz de pétrole liquéfié est vide, le mode essence est sélectionné jusqu'à ce que le contact soit coupé.

Carburants pour utilisation au gaz liquéfié ⇨ 192.

Jauge de température de liquide de refroidissement du moteur



Affiche la température du liquide de refroidissement.

- zone gauche = le moteur n'a pas encore atteint sa température de fonctionnement
- zone centrale = température de fonctionnement normale
- zone droite = température trop élevée

Avertissement

Si la température de liquide de refroidissement du moteur est trop élevée, arrêter le véhicule, couper le moteur. Danger pour le moteur. Vérifier le niveau de liquide de refroidissement.

Affichage de service

Le système de durée de vie de l'huile moteur vous indique quand changer de filtre et d'huile moteur. Basé sur les conditions de conduite, l'intervalle de vidange de l'huile moteur et de remplacement de filtre qui sera indiqué peut fortement varier.

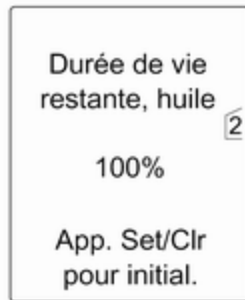

Dans l'affichage de niveau supérieur ou l'affichage de niveau supérieur-combi la durée de vie restante de l'huile est indiquée dans le **Menu informations véhicule**.

Dans l'affichage de mi-niveau, la durée de vie restante de l'huile moteur est indiquée par le témoin . Le contact doit être mis, mais le moteur arrêté.

Le menu et la fonction peuvent être sélectionnés à l'aide des boutons sur la manette des clignotants.

Pour afficher la durée de vie restante de l'huile moteur :

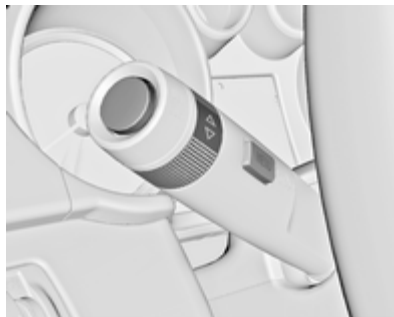

Appuyer sur le bouton **MENU** pour sélectionner le menu **Menu informations véhicule**

Tourner la molette de réglage pour sélectionner **Durée de vie restante, huile**.

Le système doit être réinitialisé chaque fois que l'huile moteur est remplacée pour permettre un fonctionnement correct. Prendre contact avec un atelier.

Appuyer sur le bouton **SET/CLR** pour réinitialiser. Le contact doit être mis, mais le moteur arrêté.

Quand le système a calculé que la durée de vie de l'huile s'est réduite, **Vidange huile moteur nécessaire** ou un code d'avertissement apparaît dans le centre d'informations du conducteur. Faire changer l'huile moteur et le filtre par un atelier dans un délai d'une semaine ou 500 km (selon l'échéance survenant en premier).

Centre d'informations du conducteur
 101.

Informations sur le service  252.

Témoins

Les témoins décrits ne se retrouvent pas sur tous les véhicules. La description s'applique à toutes les versions d'instruments. Selon l'équipement, la position des témoins peut varier. Lors de la mise du contact, la plupart des témoins s'allument brièvement pour effectuer un test de fonctionnement.

Signification des couleurs des témoins :

rouge = Danger, rappel important

jaune = Avertissement, instruction, défaillance

vert = Confirmation de mise en marche

bleu = Confirmation de mise en marche

blanc = Confirmation de mise en marche

Témoins du combiné d'instruments

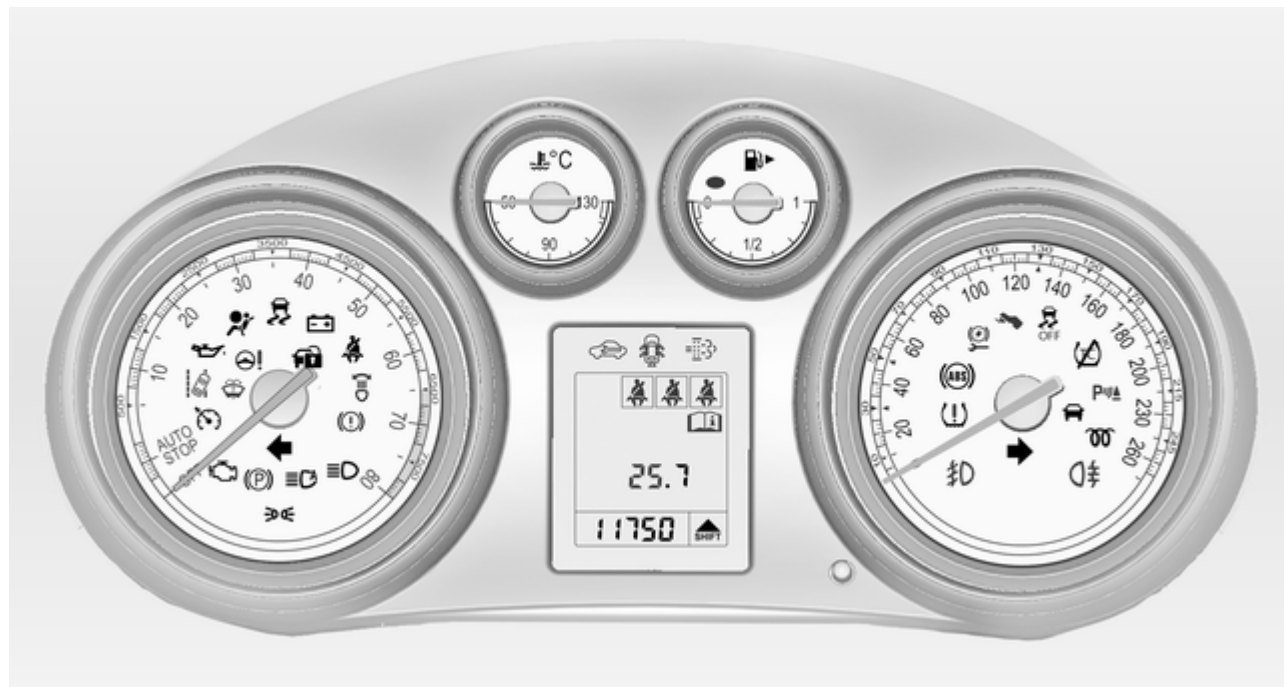

Témoins de la console centrale



Clignotant

↔ s'allume ou clignote en vert.

S'allume brièvement

Les feux de stationnement sont allumés.

Clignotement

Un clignotant ou les feux de détresse sont activés.

Clignotement rapide : défaillance d'une ampoule de clignotant ou d'un fusible associé, défaillance d'une ampoule de clignotant de remorque.

Remplacement des ampoules
↔ 213, fusibles ↔ 223.

Clignotants ↔ 128.

Rappel de ceinture de sécurité

Rappel de ceinture de sécurité des sièges avant

🚗 pour le siège conducteur s'allume ou clignote en rouge dans le compte-tours.

🚗 du siège du passager avant s'allume ou clignote en rouge sur la console centrale, quand le siège est occupé.

Allumé

Après avoir mis le contact, jusqu'à ce que la ceinture soit bouclée.

Clignotement

Après avoir démarré le moteur, pendant 100 secondes maximum, jusqu'à ce que la ceinture soit bouclée.

Statut de ceinture de sécurité des sièges arrière

🚗 clignote ou s'allume sur le centre d'informations du conducteur.

Allumé

Après avoir mis le contact, quand la ceinture a été bouclée.

Clignotement

Après avoir démarré quand la ceinture n'est pas bouclée.

Attacher la ceinture de sécurité ↔ 52.

Airbags et rétracteurs de ceinture

🚗 s'allume en rouge.

Lors de la mise du contact, le témoin s'allume pendant environ 4 secondes. S'il ne s'allume pas, s'il ne s'éteint pas après 4 secondes ou s'il s'allume en roulant, le système

d'airbags présente une défaillance. Prendre contact avec un atelier. Les airbags et les rétracteurs de ceinture peuvent ne pas se déclencher en cas d'accident.

Des rétracteurs de ceinture ou airbags déclenchés sont signalés par le témoin  qui reste allumé.

Attention

Faire immédiatement remédier à la cause de la défaillance par un atelier.

Rétracteurs de ceinture, systèmes d'airbags ↪ 51, ↪ 55.

Désactivation d'airbag

 s'allume en jaune.

L'airbag de passager avant est activé.

 s'allume en jaune.

L'airbag de passager avant est désactivé ↪ 57.

Danger

Risque de blessure mortelle pour un enfant placé dans un système de sécurité pour enfant quand le l'airbag pour passager avant est activé.

Risque de blessure mortelle pour un adulte quand le l'airbag pour passager avant est désactivé.

Système de charge

 s'allume en rouge.

S'allume lorsque le contact est mis et s'éteint peu après la mise en marche du moteur.

S'il s'allume lorsque le moteur tourne

S'arrêter, couper le moteur. La batterie ne se charge pas. Le refroidissement du moteur peut être interrompu. L'unité de servofrein peut cesser de fonctionner. Prendre contact avec un atelier.

Témoin de dysfonctionnement

 s'allume ou clignote en jaune.

S'allume lorsque le contact est mis et s'éteint peu après la mise en marche du moteur.

S'il s'allume lorsque le moteur tourne

Défaillance dans le système d'épuration des gaz d'échappement. Les valeurs des gaz d'échappement autorisées peuvent être dépassées. Prendre immédiatement contact avec un atelier.

Il clignote lorsque le moteur tourne

Défaillance pouvant endommager le catalyseur. Relâcher l'accélérateur jusqu'à ce que le témoin cesse de clignoter. Prendre immédiatement contact avec un atelier.

Prochain entretien du véhicule

 s'allume en jaune.

En plus, un code ou un message d'avertissement est affiché.

Le véhicule a besoin d'un entretien.

Prendre contact avec un atelier.

Messages du véhicule ⇨ 109.

Système de freinage et d'embrayage

Niveau de liquide de frein et d'embrayage

 s'allume en rouge.

Le niveau du liquide de frein et d'embrayage est trop bas ⇨ 209.

Attention

S'arrêter. Interrompre immédiatement le trajet. Prendre contact avec un atelier.

Il s'allume après avoir mis le contact, lorsque le frein de stationnement manuel est serré ⇨ 160.

Enfoncer la pédale

 s'allume ou clignote en jaune.

Allumé

La pédale de frein doit être opérée pour desserrer le frein de stationnement électrique ⇨ 160.

La pédale d'embrayage doit être enfoncée pour démarrer le moteur. Système Stop/Start ⇨ 147.

Clignotement

La pédale d'embrayage doit être opérée pour démarrer le moteur ⇨ 146.

Frein de stationnement électrique

 s'allume ou clignote en rouge.

Allumé

Le frein de stationnement électrique est serré ⇨ 160.

Clignotement

Le frein de stationnement électrique n'est pas complètement serré ou desserré. Enfoncer la pédale de frein et essayer de réinitialiser le système en desserrant puis en serrant le frein de stationnement électrique. Si  continue à clignoter, ne plus rouler et prendre contact avec un atelier.

Défaillance du frein de stationnement électrique

 s'allume ou clignote en jaune.

Allumé

Le frein de stationnement électrique fonctionne en mode dégradé ⇨ 160.

Clignotement

Le frein de stationnement électrique est en mode Entretien. Arrêter le véhicule, serrer puis desserrer le frein de stationnement électrique pour le réinitialiser.

⚠ Attention

Faire immédiatement remédier à la cause de la défaillance par un atelier.

Antiblocage de sécurité (ABS)

 s'allume en jaune.

Il s'allume pendant quelques secondes après avoir mis le contact. Le système est opérationnel dès que le témoin s'éteint.

Si le témoin ne s'éteint pas au bout de quelques secondes ou s'il s'allume en cours de route, l'ABS présente un défaut. Le dispositif de freinage continue à fonctionner mais sans régulation ABS.

Antiblocage de sécurité ⇨ 159.

Passage au rapport supérieur

 s'allume en vert comme témoin, ou s'affiche comme un symbole dans le centre d'informations du conducteur avec affichage de niveau supérieur ou l'affichage de niveau supérieur-combi lorsqu'il est recommandé de passer le rapport supérieur pour économiser du carburant.

Sur certaines versions, l'indication de rapport de vitesses est affichée comme une page complète sur le centre d'informations du conducteur.

Assistant de conduite EcoFlex
⇨ 113.

Direction à effort variable

 s'allume en jaune.

Défaillance dans le système de direction à effort variable. Ceci peut entraîner un effort de manœuvre du volant plus grand ou plus petit. Prendre contact avec un atelier.

Avertissement de franchissement de ligne

 s'allume en vert ou clignote en jaune.

S'allume en vert

Le système est sous tension et prêt à fonctionner.

Clignote en jaune

Le système détecte un changement de file inattendu.

Aide au stationnement par ultrasons

 s'allume en jaune.

Défaillance dans le système
ou

Défaillance en raison de capteurs encrassés ou couverts de givre ou de neige

ou

Interférences dues à des sources d'ultrasons externes. Une fois ces sources d'interférences éliminées, le système fonctionne de nouveau correctement.

Faire remédier à la cause du problème par un atelier.

Aide au stationnement à ultrasons
 ↗ 181.

Electronic Stability Control désactivé

⚠ s'allume en jaune.

Le système est désactivé.

Electronic Stability Control et système antipatinage

⚠ s'allume ou clignote en jaune.

Allumé

Présence d'une défaillance dans le système. Il est possible de poursuivre la route. La stabilité de conduite peut toutefois être dégradée suivant l'état de la chaussée.

Faire remédier à la cause du problème par un atelier.

Clignotement

Le système est engagé activement. La puissance du moteur peut être réduite et le véhicule peut être légèrement freiné automatiquement.

Electronic Stability Control ↗ 162,
 Système antipatinage ↗ 162.

Système antipatinage désactivé

⚠ s'allume en jaune.

Le système est désactivé.

Préchauffage

⚠ s'allume en jaune.

Le préchauffage est activé. Il s'enclenche uniquement lorsque la température extérieure est basse.

Filtre à particules (pour diesel)

⚠ s'allume ou clignote en jaune.

Le filtre à particules doit être nettoyé. Continuer à conduire jusqu'à ce que ⚠ s'éteigne. Si possible, ne pas laisser le régime moteur descendre sous la barre des 2 000 tr/min.

Allumé

Le filtre à particules est rempli. Lancer le processus de nettoyage dès que possible.

Clignotement

Le niveau maximum de remplissage du filtre a été atteint. Lancer immédiatement le processus de nettoyage pour éviter d'endommager le moteur.

Filtre à particules pour diesel ↗ 151.

Système d'arrêt-démarrage ↗ 147.

Système de surveillance de la pression des pneus

⚠ s'allume ou clignote en jaune.

Allumé

Perte de pression des pneus. S'arrêter immédiatement et vérifier la pression de gonflage.

Clignotement

Défaillance dans le système ou montage d'une roue sans capteur de pression (par exemple roue de secours). Après 60 - 90 secondes, le témoin s'allume en continu. Prendre contact avec un atelier.

Pression d'huile moteur

 s'allume en rouge.

S'allume lorsque le contact est mis et s'éteint peu après la mise en marche du moteur.

S'il s'allume lorsque le moteur tourne

Avertissement

La lubrification du moteur peut être interrompue. Cela peut entraîner des dégâts au moteur et/ou un blocage des roues motrices.

1. Appuyer sur l'embrayage.
2. Mettre la boîte au point mort, placer le levier sélecteur sur **N**.

3. Quitter le trafic le plus rapidement possible sans gêner les autres véhicules.
4. Couper le contact.

Attention

Quand le moteur est arrêté, il faut exercer des efforts plus importants pour freiner et manœuvrer le volant. Au cours d'un Autostop, le servofrein reste opérationnel.

Ne pas ôter la clé tant que le véhicule n'est pas à l'arrêt, afin d'éviter tout enclenchement inopiné de l'antivol de direction.

Vérifier le niveau d'huile avant de faire appel à un atelier ⇨ 206.

Niveau bas de carburant

 s'allume ou clignote en jaune.

Allumé

Le niveau dans le réservoir à carburant est trop bas.

Clignotement

Réserve de carburant épuisée. Faire le plein immédiatement. Ne jamais rouler jusqu'à ce que le réservoir soit vide.

Catalyseur ⇨ 152.

Purge d'air du circuit de gazole (diesel) ⇨ 212.

Blocage du démarrage

 clignote en jaune.

Défaillance dans le blocage du démarrage. Il est impossible de démarrer le moteur.

Éclairage extérieur

 s'allume en vert.

Les feux extérieurs sont allumés ⇨ 123.

Feux de route

 s'allume en bleu.

Il s'allume quand les feux de route sont allumés ou en cas d'appel de phares ⇨ 124.

Feux de route automatiques

 s'allume en vert.

Les feux de route automatiques sont activés, voir l'éclairage directionnel adaptatif .

Éclairage directionnel adaptatif

 s'allume ou clignote en jaune.



Allumé

Défaillance dans le système.

Prendre contact avec un atelier.

Clignotement

Le système a basculé en mode « feux de croisement symétriques ».

Le clignotement du témoin  pendant environ 4 secondes après la mise du contact rappelle que le système a été activé .

Allumage automatique des feux de croisement .

Antibrouillard

 s'allume en vert.

Les phares antibrouillard sont allumés .

Feu antibrouillard arrière

 s'allume en jaune.

Le feu antibrouillard arrière est allumé .

Faible niveau de produit de lave-glace

 s'allume en jaune.

Le niveau de produit de lave-glace est faible.

Produit de lave-glace .

Régulateur de vitesse

 s'allume en blanc ou en vert.

S'allume en blanc

Le système est sous tension.

S'allume en vert

Le régulateur de vitesse est activé.

Régulateur de vitesse .

Régulateur de vitesse adaptatif

 s'allume en blanc ou en vert.

S'allume en blanc

Le système est sous tension.

S'allume en vert



Le régulateur de vitesse adaptatif est activé.

Régulateur de vitesse adaptatif .

Véhicule détecté à l'avant

 s'allume en vert.

Un véhicule est détecté en avant dans la même file.

Régulateur de vitesse adaptatif  167, Alerte de collision avant .

Porte ouverte

☞ s'allume en rouge.

Une des portes ou le hayon est ouvert.

Affichages d'information

Centre d'informations du conducteur

Le Centre d'informations du conducteur (DIC) se trouve dans le combiné d'instruments entre le compteur de vitesse et le compte-tours. Il est disponible en affichage de mi-niveau ou en affichage de niveau supérieur ou affichage de niveau supérieur-combi.



L'affichage de mi-niveau indique :

- compteur kilométrique total
- compteur kilométrique journalier
- certains témoins
- informations sur le véhicule
- information sur le trajet/carburant
- messages du véhicule, affichés sous forme de codes chiffrés ☞ 109.

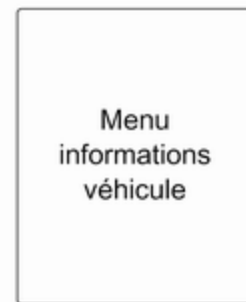

Sur l'affichage de niveau supérieur, les principaux menus suivants peuvent être sélectionnés en appuyant sur le bouton **MENU** :

- Menu informations véhicule
- Menu informations trajet/carbur.
- Menu Performances



Sur l'affichage de niveau supérieur-combi, les principaux menus suivants peuvent être sélectionnés en appuyant sur le bouton **MENU**. Les symboles de menu sont indiqués sur la ligne supérieure de l'affichage :

- Menu informations véhicule
- Menu informations trajet/carbur.
- Menu d'informations ECO
- Menu Performances

Certaines des fonctions affichées peuvent être différentes selon que le véhicule est en mouvement (conduit) ou immobile. Certaines fonctions sont uniquement disponibles lorsque le véhicule est en train d'être conduit.

Personnalisation du véhicule ⇨ 116.
Réglages mémorisés ⇨ 23.

Sélection des menus et des fonctions

Les menus et les fonctions peuvent être sélectionnés via les boutons sur la manette des clignotants.



Appuyer sur le bouton **MENU** pour passer d'un menu à l'autre ou pour revenir au niveau de menu directement supérieur à partir d'un sous-menu.



Tourner la molette pour mettre une option de menu en surbrillance ou pour régler une valeur numérique.

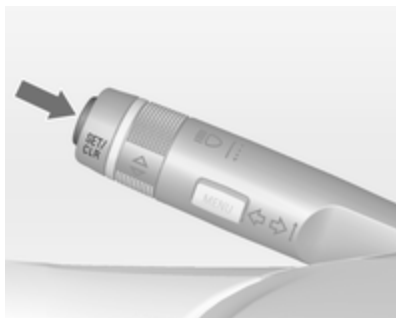

Appuyer sur le bouton **SET/CLR** pour sélectionner une fonction ou confirmer un message.

Menu informations véhicule

Appuyer sur le bouton **MENU** pour choisir **Menu informations véhicule** ou sur l'affichage de niveau supérieur-combi, sélectionner .

Tourner la molette pour sélectionner un sous-menu : Appuyer sur le bouton **SET/CLR** pour confirmer.

Suivre les instructions fournies dans les sous-menus.

Les sous-menus possibles sont en fonction de la version :

- **Unité** : les unités d'affichage peuvent être changées
- **Langue** : la langue d'affichage peut être modifiée si le véhicule n'est pas équipé d'une radio
- **Pression de gonflage** : vérifie la pression de gonflage de toutes les roues lorsque le véhicule roule ↻ 232

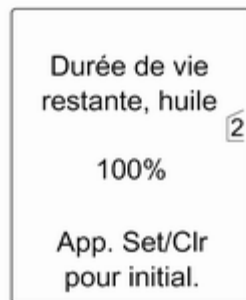

- **Durée de vie d'huile restante** : indique l'intervalle de vidange et de remplacement du filtre ↻ 90



- **Avertissement d'excès de vitesse** : si une vitesse prédéterminée est dépassée, un signal sonore retentira
- **Assistant pour les panneaux de signalisation** : affiche les panneaux de signalisation pour la section d'itinéraire actuelle ↻ 186
- **Indication de distance vers l'avant** : affiche la distance à un véhicule se déplaçant en avant ↻ 179

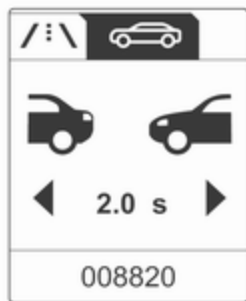

La sélection et l'indication peuvent être différentes selon le type d'affichage (mi-niveau, niveau supérieur et niveau supérieur-combi).

Menu informations trajet/carbur.

Appuyer sur le bouton **MENU** pour choisir **Menu informations trajet/carbur.** ou sélectionner /:\ sur l'affichage de niveau supérieur-combi.

Tourner la molette pour sélectionner un sous-menu : Appuyer sur le bouton **SET/CLR** pour confirmer.



- Compteur kilométrique journalier 1
- Compteur kilométrique journalier 2
- Vitesse numérique

Le compteur kilométrique journalier 2 et la vitesse numérique sont uniquement disponibles sur les véhicules dotés d'un affichage de niveau supérieur ou d'affichage de niveau supérieur-combi.

Réinitialiser le compteur kilométrique journalier en appuyant sur le bouton **SET/CLR** de la manette de clignotant pendant quelques secondes ou en appuyant sur le bouton de réinitialisa-

tion entre le compteur de vitesse et le centre d'informations du conducteur avec le contact mis.

Plusieurs sous-menus sont disponibles sur un véhicule doté d'un ordinateur de bord.

La sélection et l'indication peuvent être différentes selon le type d'affichage (mi-niveau, niveau supérieur et niveau supérieur-combi).

Menu d'informations sur le trajet et le carburant, ordinateur de bord ↻ 113.

Menu d'informations ECO

Appuyer sur le bouton **MENU** pour choisir **ECO** sur la ligne supérieure de l'affichage de niveau supérieur-combi.

Tourner la molette pour sélectionner un sous-menu : Appuyer sur le bouton **SET/CLR** pour confirmer.

Les sous-menus sont :

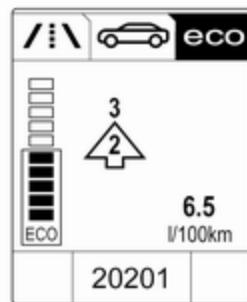

- **Indication de rapport de vitesses :**
Le rapport actuel est indiqué à l'intérieur d'une flèche. Le monogramme au-dessus recommande les montées en vitesse pour pouvoir économiser du carburant.

Affichage de l'index Eco : La consommation de carburant actuel est indiquée par un affichage à segments. Adapter le style de conduite pour effectuer une conduite économique afin de garder les segments remplis dans la zone Eco. Plus il y a de segments remplis et plus la consommation de carburant est

élevée. La valeur de la consommation actuelle est également affichée.



- **Princ. consos :** la liste des principaux consommateurs de confort actuellement activés est affichée dans un ordre décroissant. L'économie de carburant pouvant être potentiellement réalisée est indiquée. Un consommateur qui a été désactivé s'effacera de la liste et la valeur de la consommation sera réinitialisée.

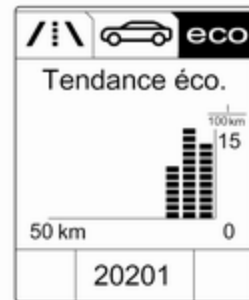

- **Tendance éco. :** affiche la progression de la consommation moyenne sur une distance de 50 km. Les segments remplis affichent la consommation en étapes de 5 km et affiche l'effet de la topographie ou du comportement de la conduite sur la consommation de carburant.

Menu Performances

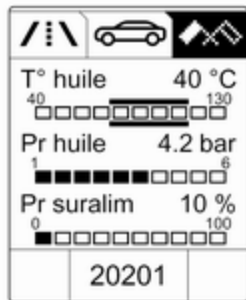

Appuyer sur le bouton **MENU** pour choisir **Menu Performances** ou sélectionner sur l'affichage de niveau supérieur-combi.

Tourner la molette pour sélectionner un sous-menu : Appuyer sur le bouton **SET/CLR** pour confirmer.

Les sous-menus sont :

- **T° huile** : affichage de la température d'huile.
- **Pr huile** : affichage de la pression d'huile.

- **Pr suralim** : affichage de la pression de suralimentation.
- **Minuteur tour** : affichage de temps intermédiaires, de vitesse maximale, de vitesse moyenne et de temps moyen. Suivre les instructions fournies dans le sous-menu.
- **Temp liq refroid** : affichage de la température du liquide de refroidissement.
- **Volt. batterie** : affichage de la tension de batterie.

Affichage d'informations graphique, affichage d'informations couleurs

Selon la configuration du véhicule, celui-ci est doté d'un affichage d'informations graphique ou un affichage d'informations en couleur. L'affichage d'informations est situé dans le tableau de bord, au-dessus de l'Infotainment System.

Affichage d'informations graphique



Selon l'Infotainment System, l'affichage graphique d'informations est disponible en deux versions.



20153

L'affichage graphique d'informations indique :

- l'heure ↻ 85
- la température extérieure ↻ 84
- la date ↻ 85
- Infotainment System, voir le manuel de l'Infotainment System
- les réglages de personnalisation du véhicule ↻ 116

Affichage d'informations couleurs



L'affichage d'informations couleurs indique en couleurs :

- l'heure ↻ 85 ;
- la température extérieure ↻ 84 ;
- la date ↻ 85 ;
- l'Infotainment System, voir le manuel de l'Infotainment System ;
- la navigation, voir le manuel de l'Infotainment System ;
- les réglages du système ;

- les messages du véhicule ↻ 109 ;
- les réglages de personnalisation du véhicule ↻ 116.

Les informations affichées et la manière dont elles sont affichées dépendent de l'équipement du véhicule et des réglages.

Sélection des menus et des réglages

Les menus et réglages sont accessibles via l'affichage.

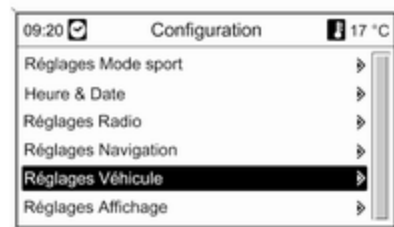

Les sélections sont effectuées via :

- les menus ;
- les boutons de fonction et le bouton rotatif multifonction de l'Infotainment System ;
- les boutons de fonction et le bouton rotatif multifonction de l'unité multifonction dans la console centrale.

Sélection avec l'Infotainment System



Sélectionner une fonction via les boutons de l'Infotainment System. Le menu de la fonction sélectionnée est affiché.

Le bouton rotatif multifonction est utilisé pour sélectionner un élément et pour confirmer.

Sélection avec l'unité multifonction



Sélectionner une fonction via les boutons de l'unité multifonction. Le menu de la fonction sélectionnée est affiché.

Le bouton rotatif multifonction est utilisé pour sélectionner un élément et pour confirmer.

Bouton multifonction

Le bouton multifonction est l'élément de commande central des menus :

Tourner

- Pour marquer une option de menu ;
- Pour régler une valeur numérique ou pour afficher une option de menu.

Enfoncer (la bague extérieure)

- Pour sélectionner ou activer l'option marquée ;
- Pour confirmer une valeur réglée ;
- Pour activer/ désactiver le fonctionnement d'un système.

Bouton **BACK**

Appuyer sur le bouton pour :

- quitter un menu sans modifier les réglages ;
- revenir à un niveau de menu supérieur à partir d'un sous-menu ;
- effacer le dernier caractère d'une chaîne de caractère.

Enfoncer et maintenir le bouton pendant quelques secondes pour effacer l'ensemble de la saisie.

Personnalisation du véhicule ⇨ 116, réglages mémorisés ⇨ 23.

Contrôleur pour smartphone

Le contrôleur smartphone permet à un téléphone intelligent (smartphone) d'accéder aux données du véhicule via une connexion Bluetooth ou WLAN. Ces données peuvent être affichées et analysées sur le smartphone.

Messages du véhicule

Les messages sont principalement signalés dans le centre d'informations du conducteur (DIC). Dans certains cas, ils s'accompagnent d'un signal sonore d'avertissement.

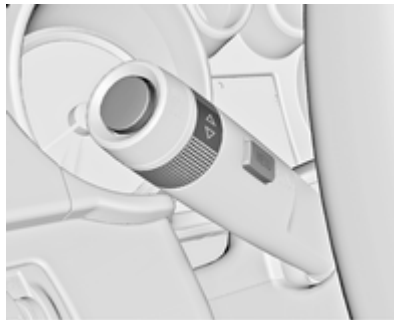

Enfoncer le bouton **SET/CLR**, le bouton **MENU** ou tourner la molette de réglage pour confirmer un message.

Messages du véhicule sur un affichage de mi-niveau



Les messages du véhicule sont affichés sous forme de codes chiffrés.

N° Message du véhicule

- 2 Aucune télécommande radio détectée, enfoncer la pédale d'embrayage pour redémarrer
- 3 Niveau de liquide de refroidissement trop bas
- 4 Climatisation arrêtée
- 5 Volant bloqué

N°	Message du véhicule
6	Enfoncer la pédale de frein pour desserrer le frein de stationnement électrique
7	Tourner le volant, couper le contact puis le remettre
9	Tourner le volant, redémarrer le moteur
12	Véhicule surchargé
13	Surchauffe du compresseur
15	Défaillance du troisième feu stop
16	Défaillance de feu stop
17	Dysfonctionnement de réglage des phares
18	Défaillance du feu de croisement gauche
19	Défaillance du feu antibrouillard arrière
20	Défaillance du feu de croisement droit

N°	Message du véhicule
21	Défaillance du feu de position gauche
22	Défaillance du feu de position droit
23	Défaillance du feu de recul
24	Défaillance de l'éclairage de plaque
25	Défaillance du clignotant avant gauche
26	Défaillance du clignotant arrière gauche
27	Défaillance du clignotant avant droit
28	Défaillance du clignotant arrière droit
29	Vérifier les feux stop de la remorque
30	Vérifier le feu de recul de la remorque

N°	Message du véhicule
31	Vérifier le clignotant gauche de la remorque
32	Vérifier le clignotant droit de la remorque
33	Vérifier le feu antibrouillard arrière de la remorque
34	Vérifier les feux arrière de la remorque
35	Remplacer la pile de la télécommande radio
48	Nettoyer le détecteur de zone d'angle mort
49	Avertissement de franchissement de ligne non disponible
53	Serrer le bouchon de carburant
54	Eau dans le filtre à gazole (diesel)
55	Le filtre à particules est rempli ↻ 151

N° Message du véhicule

- 56 Déséquilibre des pressions de gonflage sur l'essieu avant
- 57 Déséquilibre des pressions de gonflage sur l'essieu arrière
- 58 Pneus sans capteur TPMS détectés
- 59 Ouvrir, puis fermer la vitre côté conducteur
- 60 Ouvrir, puis fermer la vitre côté passager
- 61 Ouvrir, puis fermer la vitre côté arrière gauche
- 62 Ouvrir, puis fermer la vitre côté arrière droite
- 65 Tentative de vol
- 66 Maintenance de l'alarme antivol
- 67 Maintenance du blocage de direction
- 68 Maintenance de la direction assistée

N° Message du véhicule

- 69 Maintenance de la suspension
- 70 Maintenance du système de contrôle d'assiette
- 71 Maintenance de l'essieu arrière
- 73 Maintenance de la transmission intégrale
- 74 Maintenance de l'AFL
- 75 Maintenance de la climatisation
- 76 Maintenance du détecteur de zone d'angle mort
- 77 Maintenance du système d'avertissement de franchissement de ligne
- 78 Maintenance du système de protection des piétons
- 79 Appoint d'huile moteur
- 81 Maintenance de la transmission
- 82 Changer prochainement l'huile moteur

N° Message du véhicule

- 83 Maintenance du régulateur de vitesse adaptatif
- 84 La puissance du moteur est réduite
- 94 Passer en position de stationnement avant de sortir du véhicule
- 95 Maintenance d'airbag
- 128 Ouvrir le capot
- 134 Défaillance de l'aide au stationnement, nettoyer le pare-chocs
- 136 Entretien de l'aide au stationnement
- 145 Vérifier le niveau de liquide de lave-glace
- 174 Tension de batterie trop faible
- 258 Aide au stationnement désactivé

Messages de véhicule sur l'affichage de niveau supérieur ou l'affichage de niveau supérieur-combi



Les messages du véhicule sont affichés sous forme de textes. Suivre les instructions données dans les messages.

Le système affiche des messages relatifs aux domaines suivants :

- Niveaux de fluide ;
- Alarme antivol
- Freins ;
- Systèmes d'entraînement ;

- Systèmes de contrôle de conduite ;
- Régulateur de vitesse ;
- Systèmes de détection d'objets ;
- Éclairage, remplacement d'ampoules ;
- Essuie-glace / lave-glace ;
- Portes, vitres ;
- La télécommande radio ;
- Ceintures de sécurité ;
- Systèmes d'airbags ;
- Moteur et boîte de vitesses ;
- Pression des pneus ;
- Filtre à particules pour diesel.

Messages du véhicule sur l'affichage d'informations couleurs

Certains messages importants apparaissent en plus sur l'affichage d'informations couleurs. Appuyer sur le bouton multifonction pour confirmer un message. Certains messages n'apparaissent que pendant quelques secondes.

Signaux sonores

Lors du démarrage du moteur ou en roulant

Un seul signal sonore sera émis à la fois.

Le signal sonore indiquant des ceintures de sécurité non bouclées aura la priorité sur tout autre signal sonore.

- En cas de ceinture de sécurité non bouclée ;
- Si une porte ou le hayon n'est pas correctement fermé lors du démarrage ;
- Si une vitesse donnée est dépassée alors que le frein de stationnement est serré ;
- Si une vitesse programmée est dépassée ;
- Si un code ou un message d'avertissement apparaît sur le centre d'informations du conducteur ;

- Si l'aide au stationnement détecte un objet ;
- Si le filtre à particules pour diesel a atteint son niveau de remplissage maximal.

Quand le véhicule est à l'arrêt et/ou que la porte du conducteur est ouverte

- Si la clé de contact est dans la serrure de contact ;
- Avec l'éclairage extérieur allumé ;
- Si le dispositif d'attelage n'est pas verrouillé.

Tension de pile

Si la tension de la batterie devient trop faible, un message ou un code d'avertissement 174 est affiché sur le centre d'informations du conducteur.

1. Arrêter immédiatement les consommateurs électriques qui ne sont pas indispensables pour la sécurité de conduite tels que le

chauffage de siège, de la lunette arrière chauffante ou d'autres accessoires électriques.

2. Pour recharger la batterie, continuer à rouler pendant un certain temps ou utiliser un chargeur.

Le message ou le code d'avertissement disparaîtra après que le moteur a été démarré deux fois et en tournant sans chute de tension.

Si la batterie ne peut pas être rechargée, faire remédier à la cause de la défaillance par un atelier.

Ordinateur de bord

Les menus et les fonctions peuvent être sélectionnés via les boutons sur la manette des clignotants ↻ 101.



Appuyer sur le bouton **MENU** pour choisir **Menu informations trajet/carbur.** ou sélectionner /: sur l'affichage de niveau supérieur-combi.



Menu informations trajet/carbur. sur l'affichage de niveau supérieur

Tourner la molette pour sélectionner un des sous-menus suivants:

Compteur 1 ¹
2120.4 km
12553

- Compteur kilométrique journalier 1
- Compteur kilométrique journalier 2
- Autonomie
- Consommation moyenne
- Consommation instantanée
- Vitesse moyenne
- Vitesse numérique
- Assistant de détection des panneaux routiers
- Guidage

Menu informations trajet/carbur. sur l'affichage de niveau supérieur-combi

Tourner la molette pour sélectionner les sous-menus suivants :

1	2781.2 km
	$6.5 \frac{L}{100km}$
\emptyset	99.6 km/h
20201	

- Compteur kilométrique journalier 1
- Consommation moyenne 1
- Vitesse moyenne 1

2	563.2 km
	$7.8 \frac{L}{100km}$
\emptyset	103.5 km/h
N	002915

- Compteur kilométrique journalier 2
- Consommation moyenne 2
- Vitesse moyenne 2



- Vitesse numérique
- Autonomie
- Consommation instantanée
- Guidage

Ordinateur de bord 1 et 2

Les informations des deux ordinateurs de bord concernant le compteur kilométrique, la consommation moyenne et la vitesse moyenne peuvent être réinitialisées séparément en appuyant sur le bouton **SET/CLR**, rendant ainsi possible l'affichage d'informations de trajet différentes pour différents conducteurs.

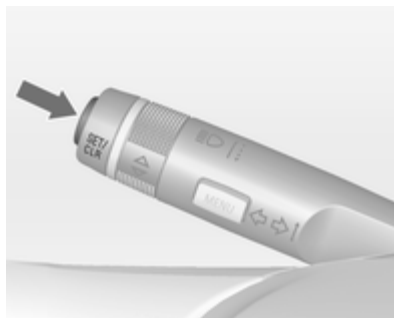

Compteur kilométrique journalier

Le compteur kilométrique journalier affiche la distance enregistrée depuis la dernière réinitialisation.

Le compteur kilométrique journalier affiche une distance maximale de 2 000 km puis revient à 0.

Pour réinitialiser, appuyer sur le bouton **SET/CLR** pendant quelques secondes.

Autonomie

L'autonomie est calculée à partir du contenu du réservoir et de la consommation actuelle. L'affichage donne des valeurs moyennes.

Après avoir rajouté du carburant, l'autonomie est automatiquement mise à jour après un bref instant.

Si le niveau de carburant dans le réservoir est bas, un message s'affiche sur l'affiche de niveau supérieur ou l'affichage de niveau supérieur-combi, si le véhicule en est doté.

Lorsqu'il est nécessaire de faire le plein immédiatement, un code d'avertissement ou un message d'avertissement s'affiche sur les véhicules dotés d'un affichage de niveau supérieur ou d'un affichage de mi-niveau ou l'affichage de niveau supérieur-combi.

En plus, le témoin ● s'allume ou clignote dans la jauge ↻ 99.

Consommation moyenne

Affichage de la consommation moyenne. La mesure peut être redémarrée à tout moment et elle commence par une valeur par défaut.

Pour réinitialiser, appuyer sur le bouton **SET/CLR** pendant quelques secondes.

Consommation instantanée

Affichage de la consommation instantanée.

Vitesse moyenne

Affichage de la vitesse moyenne. La mesure peut être redémarrée à tout moment.

Pour réinitialiser, appuyer sur le bouton **SET/CLR** pendant quelques secondes.

Vitesse numérique

Affichage numérique de la vitesse instantanée.

Assistant de détection des panneaux routiers

Indique les panneaux routiers détectés sur le tronçon de route actuel ↗ 186.

Guidage

Outre les informations de navigation affichées sur l'affichage d'informations en couleur, un guidage est également affiché sur le centre d'informations du conducteur.

Personnalisation du véhicule

Le comportement du véhicule peut être personnalisé en modifiant les réglages dans l'affichage d'informations.

Certains réglages spécifiques à différents conducteurs peuvent être mémorisés individuellement dans chacune des clés du véhicule. Réglages mémorisés ↗ 23.

Selon l'équipement du véhicule et la législation spécifique de certains pays, certaines des fonctions décrites peuvent ne pas être disponibles.

Certaines fonctions sont uniquement affichées ou activées quand le moteur tourne.

Réglages personnels dans l'affichage graphique d'informations



Appuyer sur le bouton **CONFIG**. Le menu **Réglages** est affiché.

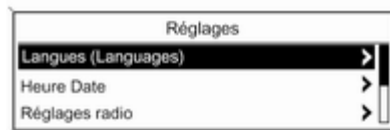

Les réglages suivants peuvent être sélectionnés en tournant et en enfonçant le bouton multifonction :

- **Réglages mode sport**
- **Langues (Languages)**
- **Heure Date**
- **Réglages radio**
- **Réglages téléphone**
- **Réglages véhicule**

Dans les sous-menus correspondants, il est possible de changer les réglages suivants :

Réglages mode sport

Le conducteur peut sélectionner les fonctions qui seront activées en mode Sport ⇨ 163.

- **Suspension sportive** : la suspension devient plus dure.
- **Performance motopropulseur sport** : les réponses à la pédale d'accélérateur et aux changements de vitesse sont plus rapides.
- **Direction sportive** : l'assistance de la direction est réduite.
- **Conduite 4 roues motrices sport** : le couple moteur est davantage transféré sur l'essieu arrière.
- **Rétroéclairage instr. mode sport** : changement de la couleur d'éclairage des instruments.

Langues (Languages)

Sélection de la langue désirée.

Heure Date

Voir Horloge ⇨ 85.

Réglages radio

Voir le manuel de l'Infotainment System.

Réglages téléphone

Voir le manuel de l'Infotainment System.

Réglages véhicule

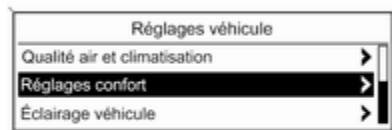

■ Qualité air et climatisation

Vitesse auto. ventilateur : modifie la régulation de la soufflerie.

Zone temp. au déma véhicule : bascule entre les réglages de température en zone unique ou zone double.

Mode climatisation : active ou désactive le refroidissement ou sélectionner les réglages précédents.

Désembuage automatique : contribue à désembuer le pare-brise en sélectionnant automatiquement les réglages nécessaires et le mode de climatisation automatique.

Désembuage arrière auto. : active automatiquement le dégivrage de lunette arrière.

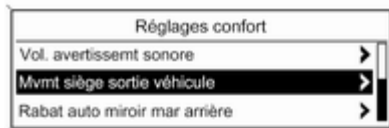

20327

■ Réglages confort

Vol. avertissem sonore : change le volume des signaux sonores.

Mvmt siège sortie véhicule : active ou désactive la fonction Sortie facile de siège électrique.

Rabat auto miroir mar arrière : active ou désactive la fonction d'aide au stationnement du rétroviseur extérieur côté passager.

Rétro rabat avc verr confort : active ou désactive le rabattement des rétroviseurs avec la télécommande.

Personnalis. par conducteur : active ou désactive la fonction de personnalisation.

Essuie-glace arr. mar arrière : active ou désactive la mise en marche automatique de l'essuie-glace arrière quand la marche arrière est engagée.

■ Aide stationnement/détection colli.

Aide au stationnement : active ou désactive l'aide au stationnement à ultrasons.

Préparation collision : modifie ou active/désactive les réglages pour le régulateur de vitesse adaptatif, l'alerte de collision avant et le système de freinage en cas de collision imminente.

■ Éclairage véhicule

Éclair. après sortie véhicule : active ou désactive l'éclairage des environs du véhicule et modifie sa durée.

Éclair. phares en déverrouill. : active ou désactive l'éclairage d'accueil au véhicule.

■ Réglages verrouillages élec. portes

Verrouillage auto portes : active ou désactive la fonction de déverrouillage automatique des portes après l'arrêt du moteur. active ou désactive la fonction de verrouillage automatique des portes après avoir démarré.

Antiverr. avec porte ouverte : active ou désactive la fonction de verrouillage automatique quand l'une des portes est ouverte.

Verrouillage portes tempo. : active ou désactive la fonction de verrouillage temporisé des portes.

■ Téléverr/télédéverr télédémarriage

Retour info télédéverrouill. : active ou désactive la confirmation du ver-

rouillage par les feux de détresse pendant le déverrouillage.

Télédéverrouillage portes : modifie la configuration du déverrouillage de la porte conducteur uniquement ou de tout le véhicule.

Reverrouillage auto. portes : active ou désactive la fonction de reverrouillage automatique après déverrouillage sans ouverture du véhicule.

■ Restaurer réglages par défaut

Restaurer réglages par défaut : ré-initialise tous les réglages aux réglages par défaut.

Réglages personnels dans l'affichage d'informations couleurs



Appuyer sur le bouton **CONFIG**. Le menu **Réglages** est affiché.

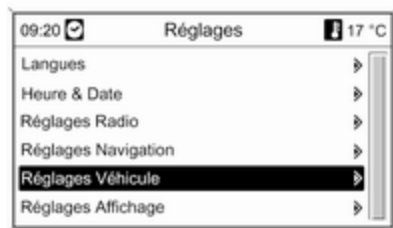

Les réglages suivants peuvent être sélectionnés en tournant et en enfonçant le bouton multifonction :

- **Réglages Mode sport**
- **Langues**
- **Heure & Date**
- **Réglages Radio**
- **Réglages Téléphone**
- **Réglages Navigation**
- **Réglages Véhicule**
- **Réglages Affichage**

Dans les sous-menus correspondants, il est possible de changer les réglages suivants :

Réglages Mode sport

Le conducteur peut sélectionner les fonctions qui seront activées en mode Sport ↷ 163.

- **Suspension sport** : la suspension devient plus dure.
- **Puissance moteur mode Sport** : les réponses à la pédale d'accélérateur et aux changements de vitesse sont plus rapides.
- **Direction sport** : l'assistance de la direction est réduite.
- **4 x 4 mode Sport** : le couple moteur est davantage transféré sur l'essieu arrière.
- **Changement de couleur éclairage instruments** : changement de la couleur d'éclairage des instruments.

Langues

Sélection de la langue désirée.

Heure & Date

Voir Horloge ↷ 85.

Réglages Radio

Voir le manuel de l'Infotainment System.

Réglages Téléphone

Voir le manuel de l'Infotainment System.

Réglages Navigation

Voir le manuel de l'Infotainment System.

Réglages Véhicule

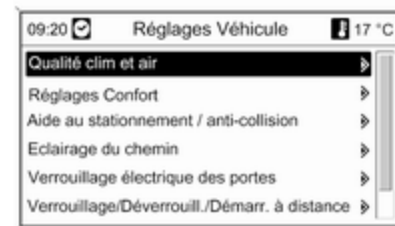

- **Qualité clim et air**

Vitesses de ventilation : modifie la régulation de la soufflerie.

Zones de température au démarrage

: bascule entre les réglages de température en zone unique ou zone double.

Mode climatisation : active ou désactive le refroidissement ou sélectionner les réglages précédents.

Déshumidification autom. : contribue à désembuer le pare-brise en sélectionnant automatiquement les réglages nécessaires et le mode de climatisation automatique.

Déshumidification autom.arrière : active automatiquement le dégivrage de lunette arrière.

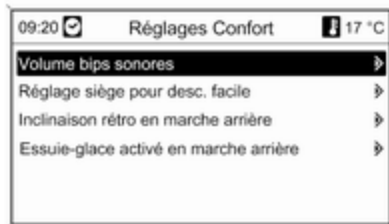

- **Réglages Confort**

Volume bips sonores : change le volume des signaux sonores.

Réglage siège pour desc. facile : active ou désactive la fonction Sortie facile de siège électrique. Pour le rappel de la position de conduite,

Personnalisation avec télécommande doit être activé.

Inclinaison rétro en marche

arrière : active ou désactive la fonction d'aide au stationnement du rétroviseur extérieur côté passager.

Rétro rabat avc verr confort : active ou désactive la fonction de rabatement automatique du rétroviseur après le verrouillage du véhicule.

Essuie-glace activé en marche

arrière : active ou désactive la mise en marche automatique de l'essuie-glace arrière quand la marche arrière est engagée.

- **Aide au stationnement / anti-collision**

Aide au stationnement : active ou désactive l'aide au stationnement à ultrasons.

Préparation collision : modifie ou active/désactive les réglages pour le régulateur de vitesse adaptatif, l'alerte de collision avant et le système de freinage en cas de collision imminente.

- **Eclairage du chemin**

Durée après fermeture des portes : active ou désactive l'éclairage des environs du véhicule et modifie sa durée.

Eclairage avec déverrouillage : active ou désactive l'éclairage d'accueil au véhicule.

- **Verrouillage électrique des portes**

Verrouillage autom. des portes : active ou désactive la fonction de déverrouillage automatique des portes après l'arrêt du moteur. active ou désactive la fonction de verrouillage automatique des portes après avoir démarré.

Eviter verr. portes si pte ouverte :

active ou désactive la fonction de verrouillage automatique quand l'une des portes est ouverte.

Verrouillage portes temporisé : active ou désactive la fonction de verrouillage temporisé des portes.

- **Verrouillage/Déverrouill./Démarr. à distance**

Rétrosignal télédéverrouillage : active ou désactive la confirmation du verrouillage par les feux de détresse pendant le déverrouillage.

Télédéverrouil. portes : modifie la configuration du déverrouillage de la porte conducteur uniquement ou de tout le véhicule.

Reverrouillage autom. des portes : active ou désactive la fonction de reverrouillage automatique après déverrouillage sans ouverture du véhicule.

Personnalisation avec télécommande : active ou désactive le rappel des réglages mémorisés pour le réglage électrique des sièges et les rétroviseurs extérieurs.

- **Rétablir les réglages par défaut**

Rétablir les réglages par défaut : réinitialise tous les réglages aux réglages par défaut.

Réglages Affichage

Réglages d'affichage pouvant être sélectionnés :

- **Design jour** : optimisation aux conditions de plein jour.
- **Design nuit** : optimisation à l'obscurité.
- **Automatique** : le mode d'affichage change quand les feux du véhicule sont allumés / éteints.

Éclairage

Feux extérieurs	123
Éclairage intérieur	130
Fonctions spéciales d'éclairage .	132

Feux extérieurs



Commutateur d'éclairage



Tourner le commutateur d'éclairage :



AUTO = commande d'éclairage extérieur : l'éclairage extérieur s'allume et s'éteint automatiquement en fonction des conditions de luminosité extérieures.

 = Activation ou désactivation de la commande automatique des feux. Le commutateur revient sur **AUTO**.

 = Feux de position
 = feux de croisement

Dans le centre d'informations du conducteur avec affichage de niveau supérieur ou affichage de niveau supérieur-combi, l'état actuel de la commande automatique des feux est affiché.

En mettant le contact, la commande automatique des feux est active.

Témoin   99.

Feux arrière

Les feux arrière sont allumés en même temps que les feux de croisement/feux de route et les feux de position.

Feux arrière sur Sports Tourer

Les ensembles de feux arrière additionnels, composés des feux arrière et des feux de détresse, sont situés dans le cadre de hayon. Ils sont allumés lorsque le hayon est ouvert. Les feux arrière additionnels servent uniquement comme feux de position quand le hayon est ouvert et non pas comme feux pendant la conduite.

Commande automatique des feux



Fonction de commande automatique des feux

Quand la fonction de commande automatique des feux est activée et que le moteur tourne, le système bascule automatiquement entre les feux de jour et les feux de route/feux de croisement en fonction des conditions d'éclairage et de l'information communiquée par le système de détecteur de pluie.

Feux de jour

Les feux de jour augmentent la visibilité du véhicule pendant la journée.



Activation automatique des feux de croisement

Lorsque les conditions d'éclairage sont faibles, les feux de croisement sont allumés.

De plus, les feux de croisement sont allumés si les essuie-glaces de pare-brise ont effectué plusieurs battements.

Détection de tunnel

Quand le véhicule pénètre dans un tunnel, les feux de croisement sont immédiatement allumés.

Éclairage directionnel adaptatif
⇨ 126.

Feux de route

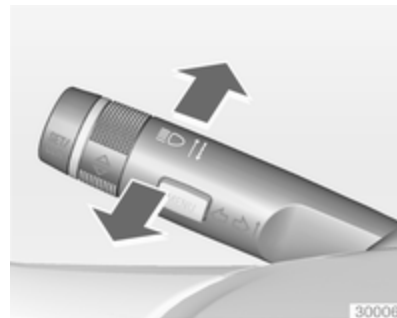

Passage des feux de croisement aux feux de route : pousser la manette vers l'avant.

Retour aux feux de croisement : pousser de nouveau la manette vers l'avant ou la tirer vers le volant.

Appel de phares

Actionner l'appel de phares : tirer la manette vers le volant.

Réglage de la portée des phares

Réglage manuel de la portée des phares



Pour adapter la portée des phares en fonction du chargement du véhicule afin d'éviter l'éblouissement : tourner la molette  dans la position désirée.

- 0 = Sièges avant occupés
- 1 = Tous les sièges occupés
- 2 = Tous les sièges occupés et charge dans le coffre
- 3 = Siège du conducteur occupé et charge dans le coffre

Réglage automatique et dynamique de la portée des phares  126.

Phares pour conduite à l'étranger

Les phares asymétriques assurent une meilleure vue du bord de la route du côté passager.

Dans les pays où le sens de circulation n'est pas le même, il est nécessaire de régler correctement les phares pour ne pas éblouir les véhicules roulant en sens inverse.

Véhicules équipés de phares à halogène

Faire régler les phares par un atelier.

Véhicules équipés de phares au xénon

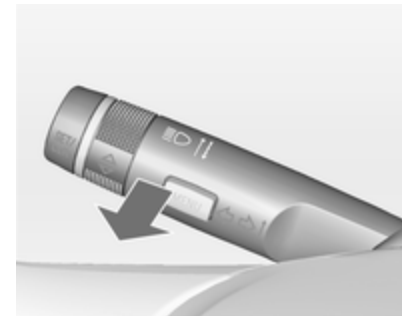

1. Tourner la clé en position 0.
2. Tirer la manette et la maintenir.
3. Mettre le contact.
4. Après 5 secondes environ, le témoin  commence à clignoter et un signal sonore retentit.

Témoin   100.

Chaque fois que le contact est mis,  clignote pendant 4 secondes environ en guise de rappel.

Pour la désactivation, procéder de la même façon que décrit plus haut. ⌘ ne clignotera pas quand la fonction est désactivée.

Éclairage directionnel adaptatif

Les fonctions d'éclairage directionnel adaptatif sont uniquement disponibles pour les phares au bixénon. La portée des phares, la répartition lumineuse et l'intensité d'éclairement sont réglées en fonction des conditions d'éclairement, de la météo ou du type de route.

Quand le commutateur d'éclairage est en position **AUTO**, toutes les fonctions d'éclairage sont disponibles.

Les fonctions suivantes sont également disponibles avec le commutateur d'éclairage en position ⌘ :

- Éclairage dynamique des virages
- Éclairage de changement de direction

- Fonction de recul
- Réglage automatique et dynamique de la portée des phares

Éclairage pour quartier résidentiel

Activé automatiquement à basse vitesse jusqu'à 30 km/h. Le faisceau lumineux est orienté selon un angle de 8° par rapport au bord de la route.

Éclairage en ville

Activé automatiquement à une plage de vitesse entre 40 et 55 km/h environ et quand l'éclairage public est détecté par le capteur de luminosité. La portée d'éclairement est réduite, mais répartie plus largement.

Éclairage pour routes secondaires

Activé automatiquement dans une plage de vitesses comprises entre 55 et 115 km/h environ. Le faisceau lumineux et la luminosité sont différents à gauche et à droite.

Éclairage pour autoroute

Activé automatiquement à une vitesse supérieure à 115 km/h environ et quand les manœuvres du volant sont réduites. Il s'enclenche après une temporisation ou bien immédiatement si le véhicule est fortement accéléré. Le faisceau lumineux est plus long et plus brillant.

Éclairage par mauvais temps

Activé automatiquement jusqu'à une vitesse d'environ 70 km/h quand le capteur de pluie détecte de la condensation ou quand l'essuie-glace fonctionne en continu. La portée, la répartition et l'intensité de la lumière sont régulées en fonction de la visibilité.

Éclairage dynamique des virages



Le faisceau lumineux pivote en fonction de l'angle de braquage du volant et la vitesse, ce qui améliore l'éclairage des virages.

Témoin   100.

Éclairage de changement de direction



Dans les virages serrés ou lors des changements de direction, en fonction de l'angle de braquage du volant ou des clignotants, un réflecteur supplémentaire, à gauche ou à droite, est activé pour éclairer la route sous un angle correct par rapport à la direction du déplacement. Il est activé jusqu'à une vitesse de 40 km/h.

Témoin   100.

Fonction de recul

Si les phares sont allumés et que la marche arrière est engagée, les deux feux de changement de direction sont allumés. Ils restent allumés pendant les 20 secondes après avoir quitté la marche arrière ou après avoir roulé à plus de 7 km/h en marche avant.

Feux de route automatiques

Cette fonction permet d'utiliser les feux de route comme feux principaux de conduite la nuit et quand la vitesse du véhicule est supérieure à 40 km/h.

Les feux de croisement sont enclenchés quand :



- la caméra du pare-brise détecte les feux de véhicules qui précèdent ou qui viennent en sens inverse ;
- la vitesse du véhicule est inférieure à 20 km/h ;
- s'il y a du brouillard ou s'il neige ;
- si vous roulez dans des zones urbanisées.

Si ces dernières conditions ne sont plus rencontrées, le système repasse en feux de route.

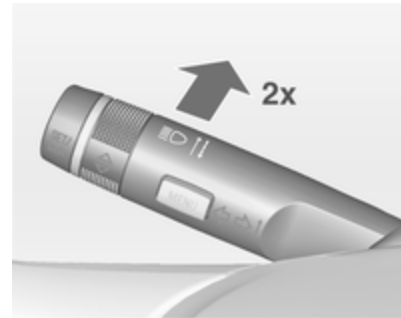
Activation



Les feux de route automatiques sont allumés en poussant deux fois le levier de clignotant lorsque le véhicule roule à une vitesse supérieure à 40 km/h.

Le témoin vert  est allumé en permanence quand la fonction est activée ; le témoin bleu  s'allume quand les feux de route sont allumés.

Témoin   99.

Désactivation

Pousser le levier de clignotant une fois. Elle est aussi désactivée quand les feux antibrouillard avant sont allumés.

Si un appel de phares est effectué alors que les feux de route sont allumés, les feux de route automatiques seront désactivés.

Si un appel de phares est effectué alors que les feux de route sont éteints, les feux de route automatiques restent activés.

Les feux de route automatiques restent sur le dernier réglage lorsque le contact est mis.

Réglage automatique et dynamique de la portée des phares

Pour éviter d'éblouir le trafic en sens inverse, le réglage de la portée des phares est automatiquement adapté en fonction des informations d'inclinaisons mesurées sur les essieux avant et arrière, de l'accélération ou décélération et de la vitesse du véhicule.

Défaillance dans l'éclairage directionnel adaptatif

Si le système détecte une défaillance dans le système d'éclairage directionnel adaptatif, le système adopte une position préréglée afin d'éviter l'éblouissement du trafic en sens inverse. Si cela n'est pas possible, le phare concerné sera automatiquement éteint. Dans tous les cas, un des phares restera allumé. Un avertissement est affiché dans le centre d'informations du conducteur.

Feux de détresse



Actionnement avec le bouton .

En cas d'accident avec déploiement d'airbag, les feux de détresse sont automatiquement activés.

Clignotants de changement de direction et de file

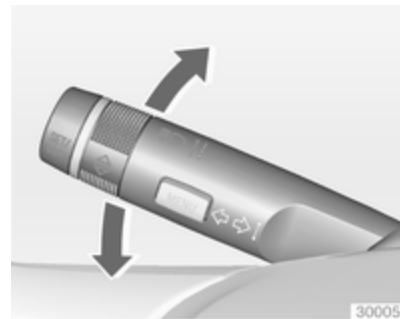

Manette vers le haut = clignotant droit
 Manette vers le bas = clignotant gauche

En actionnant la manette au-delà de la résistance, le clignotant reste enclenché en permanence. Le clignotant s'éteint automatiquement en redressant le volant.

Pour un triple clignotement, par exemple pour changer de file de circulation, pousser la manette jusqu'à sentir une résistance et la relâcher.

Si une remorque est branchée, le clignotant clignote six fois quand la manette est poussée jusqu'au point de résistance, puis relâchée.

Pour un clignotement plus long, pousser la manette jusqu'à sentir une résistance et la maintenir dans cette position.

Arrêter manuellement les clignotants en ramenant la manette dans sa position de départ.

Phares antibrouillard



Actionnement avec le bouton ⌘D.

Commutateur d'éclairage en position **AUTO** : l'enclenchement des phares antibrouillard fera automatiquement s'allumer les phares.

Feux antibrouillard arrière



Actionnement avec le bouton ⌘E.

Commutateur d'éclairage en position **AUTO** : l'enclenchement des feux antibrouillard arrière fera automatiquement s'allumer les phares.

Commutateur d'éclairage en position **⌘E** : les feux antibrouillard arrière peuvent uniquement être allumés avec les phares antibrouillard.

Le feu antibrouillard arrière du véhicule est désactivé lorsqu'une remorque est tractée.

Feux de stationnement



Quand le véhicule est stationné, les feux de stationnement peuvent être allumés d'un côté :

1. Couper le contact.
2. Relever à fond la manette des clignotants (feu de stationnement droit) ou l'abaisser à fond (feu de stationnement gauche).

Confirmation par signal sonore et via le témoin du clignotant correspondant.

Feux de recul

Le feu de recul s'allume lorsque le contact est mis et que la marche arrière est engagée.

Lentilles de feu embuées

L'intérieur du boîtier de feu peut s'embuer brièvement si le temps est humide, s'il pleut fortement ou après un lavage de voiture. La buée disparaît rapidement ; pour accélérer le processus, allumer les phares.

Éclairage intérieur

Commande d'éclairage du tableau de bord



La luminosité des lampes suivantes peut être réglée quand les feux extérieurs sont allumés :

- Éclairage du tableau de bord
- Affichage d'informations
- Commutateurs et organes de commande éclairés

Tourner la molette  et la maintenir jusqu'à ce que la luminosité souhaitée soit atteinte.

Sur les véhicules dotés d'un capteur de luminosité, la luminosité peut être réglée lorsque l'éclairage extérieur est allumé et que le capteur de luminosité détecte des conditions de nuit.

Éclairage intérieur

Les plafonniers avant et central s'allument automatiquement en montant et descendant du véhicule et s'éteignent au bout d'un certain temps.



Remarque

En cas d'accident avec déploiement d'airbag, les plafonniers sont automatiquement allumés.

Plafonnier avant



Actionner le commutateur à bascule :

-  = allumage et extinction automatiques.
- appuyer sur  = allumé.
- appuyer sur  = éteint.



Plafonniers arrière



S'allument en conjonction avec le plafonnier avant selon la position du commutateur à bascule.

Lampes de lecture



Commandées à l'aide des boutons  et  des plafonniers avant et arrière.

Lampes de courtoisie

S'allument quand le couvercle est ouvert.

Fonctions spéciales d'éclairage

Éclairage de la console centrale

Le spot intégré à l'éclairage intérieur s'allume quand les phares sont allumés.

Éclairage pour entrer dans le véhicule

Éclairage d'accueil

Les phares, les feux arrière, l'éclairage de plaque minéralogique, l'éclairage du tableau de bord, les plafonniers et l'éclairage des environs sont allumés un bref instant quand le véhicule est déverrouillé avec la télécommande radio. Cette fonction ne marche que dans l'obscurité et facilite la localisation du véhicule.

Les éclairages s'éteignent dès que la clé de contact est tournée en position 1. Prendre la route  17.

Cette fonction peut être activée ou désactivée dans le menu **Réglages** de l'affichage d'informations. Personnalisation du véhicule  116.

Les réglages peuvent être mémorisés en fonction de la clé utilisée  23.

Les lampes suivantes s'allument en plus quand la porte du conducteur est ouverte :

- Tous les commutateurs
- Centre d'informations du conducteur
- Feux de vide-poches de porte

Éclairage pour quitter le véhicule

Les lampes suivantes s'allument si la clé est enlevée du commutateur d'allumage :

- éclairage intérieur ;
- éclairage du tableau de bord ;
- éclairage des environs.

Ils s'éteignent automatiquement après un certain temps. Cette fonction ne marche que dans l'obscurité.

L'éclairage d'ambiance est activé si la porte du conducteur est ouverte pendant cette période.



Les phares, les feux arrière et l'éclairage de plaque d'immatriculation éclairent les environs pendant une durée réglable en quittant le véhicule.

Mise en marche

1. Couper le contact.
2. Retirer la clé de contact.
3. Ouvrir la porte du conducteur.

4. Tirer la manette des clignotants vers le volant.

5. Fermer la porte du conducteur.

Si la porte du conducteur n'est pas fermée, la lumière s'éteint au bout de deux minutes.

En tirant la manette de clignotants lorsque la porte conducteur est ouverte, l'éclairage pour quitter le véhicule s'éteint immédiatement.

L'activation, la désactivation et la durée de cette fonction peuvent être modifiées dans le menu **Réglages** de l'affichage d'informations. Personnalisation du véhicule ↻ 116.

Les réglages peuvent être mémorisés en fonction de la clé utilisée ↻ 23.

Protection contre la décharge de la batterie

Fonction d'état de charge de la batterie

La fonction garantit une durée de vie maximale de la batterie grâce à un alternateur avec une puissance de sortie régulable et une distribution optimisée de la puissance.

Pour éviter la décharge de la batterie en roulant, les systèmes suivants sont automatiquement moins alimentés en deux phases et puis sont finalement arrêtés :

- Chauffage autonome ;
- Lunette arrière chauffante et rétroviseurs chauffants ;
- Sièges chauffants ;
- Soufflerie.

À la deuxième étape, un message confirmant l'activation de la protection contre la décharge de la batterie est affiché dans le centre d'informations du conducteur.

**Mise à l'arrêt des lampes
électriques**

Pour éviter la décharge de la batterie quand le contact est coupé, certaines lampes intérieures sont automatiquement arrêtées après un certain temps.

Climatisation

Systèmes de climatisation	135
Bouches d'aération	142
Maintenance	143

Systèmes de climatisation

Chauffage et ventilation

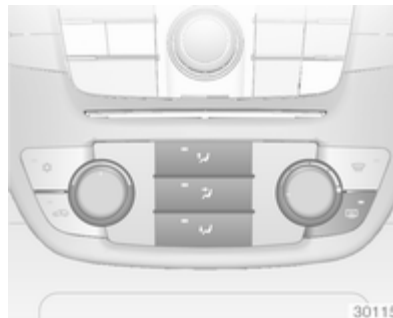

Commandes pour :

- température ;
- répartition de l'air ;
- vitesse de soufflerie.



Lunette arrière chauffante  ↗ 40.

Température

rouge = chaud
bleu = froid

Le chauffage n'est vraiment efficace que lorsque le moteur a atteint sa température normale de fonctionnement.

Répartition de l'air

-  = vers le pare-brise et les vitres latérales avant
-  = vers la tête via les bouches d'aération réglables
-  = vers les pieds

Toutes les combinaisons sont possibles.



Vitesse de soufflerie

Régler le débit d'air en sélectionnant la vitesse de soufflerie  souhaitée.

Climatisation



Outre le système de chauffage et de ventilation, la climatisation offre les fonctions suivantes :

-  = refroidissement
-  = recyclage d'air
-  = désembuage et dégivrage

Sièges chauffants ⇨ 50, sièges ventilés ⇨ 50.

Refroidissement

Activé avec le bouton , uniquement lorsque le moteur et la soufflerie tournent.

Le système de climatisation refroidit et déshumidifie l'air dès que la température extérieure est légèrement supérieure au point de gel. Il peut alors se former de la condensation qui se traduit par un écoulement sous le véhicule.

Si aucun refroidissement ni aucune déshumidification ne sont souhaités, éteindre le refroidissement pour économiser le carburant.

Recyclage d'air

Actionnement avec le bouton .

Attention





Le système de recyclage d'air réduit le renouvellement de l'air intérieur. En utilisation sans refroidissement, l'humidité de l'air augmente et les vitres peuvent se recouvrir de buée. On observe une baisse de la qualité de l'air, ce qui peut se traduire par des signes de fatigue chez les passagers.

Dans des conditions d'air ambiant chaud et très humide, le pare-brise peut s'embuer de l'extérieur quand l'air froid est envoyé dessus. Si le pare-brise s'embue de l'extérieur, activer l'essuie-glace avant et désactiver .

Répartition d'air sur  : Le recyclage d'air est désactivé.



Refroidissement maximal

Ouvrir brièvement les vitres pour évacuer rapidement l'air chaud.



- Refroidissement  en marche.
- Recyclage d'air  en marche.
- Appuyer sur le commutateur de répartition d'air .
- Placer le commutateur de température sur le niveau le plus froid.
- Régler la vitesse de soufflerie  au maximum.
- Ouvrir toutes les bouches.

Désembuage et dégivrage des vitres



- Appuyer sur le bouton  : la soufflerie passe automatiquement en vitesse maximale, la répartition d'air est dirigée vers le pare-brise.
- Enclencher le refroidissement .
- Commutateur de température sur le niveau le plus chaud.
- Activer la lunette arrière chauffante .
- Ouvrir les bouches d'aération latérales selon les besoins et les diriger vers les vitres latérales.

Remarque

Appuyer sur le bouton  pendant que le moteur est en marche interrompt l'Autostop jusqu'à ce que le bouton  soit enfoncé de nouveau.



Appuyer sur le bouton  pendant que le moteur est en Autostop redémarre automatiquement le moteur.

Climatisation électronique

Il y a deux versions de la climatisation : à zone unique de régulation de la température ou à zone double. La climatisation à zone double permet des températures de climatisation différentes entre le côté conducteur et le côté passager avant.





Commandes pour zone unique :

- Température
 - Répartition de l'air
 - Vitesse de soufflerie
-  = refroidissement
- AUTO** = mode automatique
-  = recyclage d'air
-  = désembuage et dégivrage



Commandes pour zone double :

- Température côté conducteur
- Répartition de l'air
- Vitesse de soufflerie
- Température du côté de passager avant

-  = refroidissement
- AUTO** = mode automatique
-  = recyclage d'air
-  = désembuage et dégivrage

Lunette arrière chauffante  ↗ 40.

Sièges chauffants  ↗ 50.

Volant chauffé  ↗ 81

La température présélectionnée est automatiquement régulée. En mode automatique, la vitesse de la soufflerie et la répartition de l'air régulent automatiquement le débit d'air.

Le système peut être réglé manuellement via les commandes de répartition de l'air et de débit.



Les données sont indiquées sur l'affichage de la climatisation.

L'aspect peut être différent selon qu'il s'agisse d'une climatisation à zone unique ou à zone double.

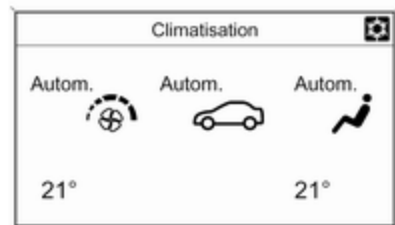

Toute modification de réglage apparaît pendant quelques secondes sur l'affichage d'informations.

Les réglages de la climatisation sont mémorisés dans la clé utilisée pour verrouiller le véhicule.

Le système de climatisation automatique fonctionne uniquement avec le moteur en marche.

Mode Automatique AUTO



Réglage de base en vue d'un confort maximum :

- Appuyer sur le bouton **AUTO** ; la climatisation est activée automatiquement. La répartition de l'air et la vitesse de la soufflante sont réglées automatiquement.
- Ouvrir toutes les bouches d'aération.
- Climatisation à zone unique : Régler la température souhaitée à l'aide du bouton rotatif gauche.
- Le réglage recommandé est de 22 °C.

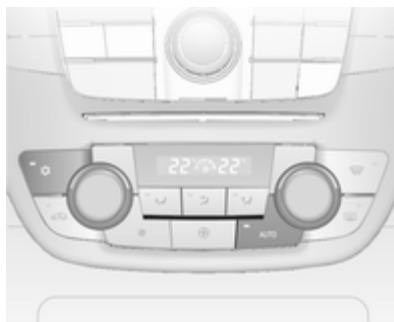

Climatisation à zone double : Régler les températures souhaitées pour le conducteur et le passager avant à l'aide des boutons rotatifs gauche et droit.

La régulation de la vitesse de soufflerie en mode automatique peut être modifiée dans le menu **Réglages**.

Personnalisation du véhicule ↗ 116.

Toutes les bouches d'aération sont actionnées automatiquement en mode automatique. Les bouches d'aération doivent donc toujours rester ouvertes.

Présélection de la température

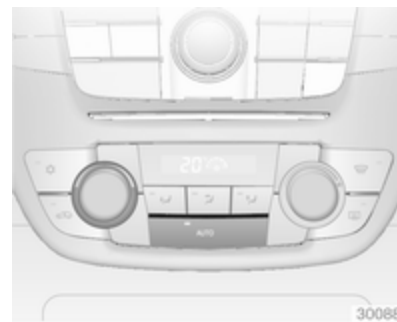

Régler les températures à la valeur souhaitée.

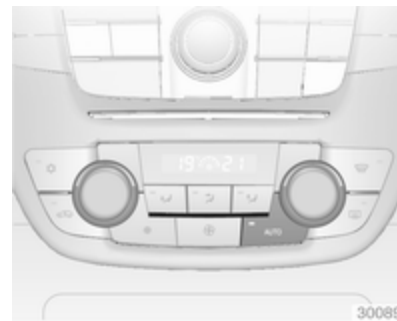

Si la température minimale est réglée, le système de commande de climatisation fonctionne avec sa capacité maximale de refroidissement, si le refroidissement ☼ est activé.

Si la température maximale est réglée, la climatisation fonctionne avec sa capacité maximale de chauffage.

Climatisation à zone double : pour un réglage commun de la température, utiliser le menu **Réglages**.

Remarque

Un Autostop, pour des raisons de confort de climatisation, peut être interrompu ou le moteur redémarrera automatiquement lorsque le refroidissement est activé.

Système Stop/Start ⇨ 147.

Désembuage et dégivrage des vitres ☼

- Appuyer sur le bouton ☼.
- Appuyer sur le bouton de refroidissement ☼.

- La température et la répartition d'air se règlent automatiquement et la soufflerie fonctionne à grande vitesse.
- Activer la lunette arrière chauffante ☼.
- Pour revenir sur le mode précédent : appuyer sur le bouton ☼, pour revenir sur le mode automatique : appuyer sur le bouton **AUTO**.

Le réglage du chauffage automatique de la lunette arrière peut être modifié dans le menu **Réglages** de l' de l'affichage d'informations. Personnalisation du véhicule ⇨ 116.

Remarque

Appuyer sur le bouton ☼ pendant que le moteur est en marche interromps l'Autostop jusqu'à ce que le bouton ☼ soit enfoncé de nouveau.

Appuyer sur le bouton ☼ pendant que le moteur est en Autostop redémarre automatiquement le moteur.

Réglages manuels

Les réglages de la climatisation peuvent être modifiés en actionnant les boutons et les boutons rotatifs comme suit. Une modification de réglage désactivera le mode automatique.

Vitesse de soufflerie ☼ sur climatisation à zone unique





Tourner le bouton rotatif droit. La vitesse de soufflerie sélectionnée est indiquée par un certain nombre de segments sur l'affichage.

Si la soufflerie est arrêtée, la climatisation l'est également.

Pour revenir en mode automatique : Appuyer sur le bouton **AUTO**.

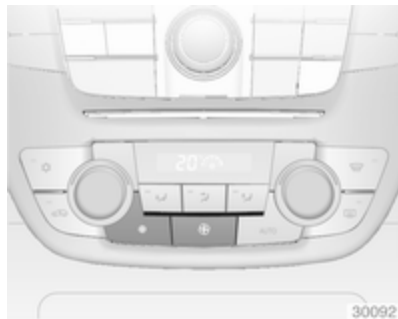
Vitesse de soufflerie sur climatisation à zone double



Appuyer sur le bouton gauche  pour diminuer ou sur le bouton droit  pour augmenter la vitesse de soufflerie. La vitesse de soufflerie est indiquée par un certain nombre de segments sur l'affichage.



En maintenant le bouton gauche enfoncé plus longtemps, la soufflerie et le refroidissement sont arrêtés.

En maintenant le bouton droit enfoncé plus longtemps : la soufflerie tourne à sa vitesse maximale.

Pour revenir en mode automatique : Appuyer sur le bouton **AUTO**.

Répartition de l'air , ,

Appuyer sur le bouton correspondant au réglage souhaité. L'activation est signalée par la LED dans le bouton.

-  = vers le pare-brise et les vitres latérales avant.
-  = vers la tête via les bouches d'aération réglables.
-  = vers les pieds.

Des combinaisons sont possibles.

Retour à la répartition d'air automatique : Désactiver le réglage correspondant ou appuyer sur le bouton **AUTO**.

Refroidissement

Activer ou désactiver avec le bouton .

Le système de climatisation refroidit et déshumidifie (assèche) l'air à partir d'une certaine température exté-

rieure. Il peut alors se former de la condensation qui se traduit par un écoulement sous le véhicule.

Si aucun refroidissement ni aucune déshumidification ne sont souhaités, éteindre le refroidissement pour économiser le carburant. Lorsque le système de refroidissement est coupé, le système de climatisation ne demandera aucun redémarrage du moteur pendant un Autostop. Exception : le système de dégivrage est activé et la température extérieure est supérieure à 0 °C demande un redémarrage.

Recyclage d'air automatique en commande de climatisation à zone double

Le recyclage d'air automatique dispose d'un capteur d'humidité d'air qui admet automatiquement de l'air extérieur si l'humidité de l'air intérieur est trop élevée.

Mode de recyclage d'air manuel

Actionnement avec le bouton .

⚠ Attention

Le système de recyclage d'air réduit le renouvellement de l'air intérieur. En utilisation sans refroidissement, l'humidité de l'air augmente et les vitres peuvent se recouvrir de buée. On observe une baisse de la qualité de l'air, ce qui peut se traduire par des signes de fatigue chez les passagers.

Dans des conditions d'air ambiant chaud et très humide, le pare-brise peut s'embuer de l'extérieur quand l'air froid y est envoyé. Si le pare-brise s'embue de l'extérieur, activer l'essuie-glace avant et désactiver .

Appuyer une fois sur le bouton  pour activer le mode de recyclage d'air.

L'activation est signalée par la LED dans le bouton.

Réglages de base

Certains réglages peuvent être changés dans le menu **Réglages** de l'affichage d'informations. Personnalisation du véhicule ⇨ 116.

Chauffage auxiliaire**Chauffage d'appoint**

Quickheat est un chauffage électrique d'appoint qui chauffe automatiquement l'habitacle plus rapidement.

Bouches d'aération**Bouches d'aération réglables**

Pour ouvrir une bouche d'aération, tourner la molette sur I. Régler le débit d'air venant de la bouche d'aération en tournant la molette.



Régler la direction du flux d'air en faisant basculer et pivoter les lamelles.

Pour fermer une bouche d'aération, tourner la molette sur **O**.

⚠ Attention

Ne pas attacher d'objet aux lamelles des bouches d'aération. Risque de dommage et de blessure en cas d'accident.

Bouches d'aération fixes

D'autres bouches d'aération se trouvent sous le pare-brise et les vitres latérales ainsi que dans les espaces pour les pieds.

Maintenance

Prise d'air

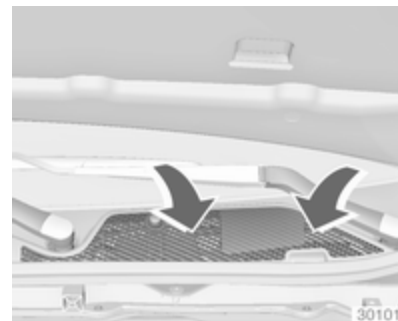

La prise d'air dans le compartiment moteur, à l'extérieur devant le pare-brise, ne doit pas être encombrée. Le cas échéant, enlever les feuilles, les saletés ou la neige.

Filtre à pollens

Filtration de l'air de l'habitacle

Un filtre à particules épure l'air de l'habitacle des poussières, des suies, des pollens et des spores.

Filtre au charbon actif

En plus du filtre à particules, le filtre à charbon actif élimine les odeurs.

Le remplacement du filtre doit être effectué au cours de l'entretien normal.

Fonctionnement normal de la climatisation

Pour assurer un fonctionnement parfait et constant, faire fonctionner le système de refroidissement une fois par mois pendant quelques minutes, quel que soit le temps ou la saison. Le refroidissement n'est pas possible quand la température extérieure est trop basse.

Service

Pour une performance optimale du refroidissement, il est recommandé de vérifier annuellement, à partir de la troisième année de mise en circulation du véhicule, le système de climatisation, y compris :

- Test de fonctionnement et de pression.
- Fonctionnement du chauffage.
- Vérification de l'étanchéité.
- Contrôle de la courroie d'entraînement.
- Nettoyage du condenseur et de la purge d'évaporateur.
- Contrôle des performances.

Conduite et utilisation

Conseils de conduite	145
Démarrage et utilisation	145
Gaz d'échappement	151
Boîte automatique	153
Boîte manuelle	157
Systèmes d'entraînement	158
Freins	159
Systèmes de contrôle de conduite	162
Systèmes d'assistance au conducteur	166
Carburant	192
Remorquage	200

Conseils de conduite

Contrôle du véhicule

Ne jamais rouler avec le moteur arrêté (sauf lors d'un Autostop)

De nombreux systèmes ne fonctionneront plus dans ce cas (p. ex. le servofrein, la direction assistée). Conduire de cette façon constitue un danger pour vous et pour les autres. Tous les systèmes fonctionnent pendant un Autostop, mais il y aura une réduction contrôlée de l'assistance à la direction assistée et la vitesse du véhicule est réduite.

Système Stop/Start ⇨ 147.

Pédales

Afin d'empêcher le blocage de la pédale, la zone sous les pédales ne doit pas être recouverte d'un tapis.

Démarrage et utilisation

Rodage d'un véhicule neuf

Pendant les premiers déplacements, ne pas freiner brusquement si cela n'est pas nécessaire.

Au cours du premier trajet, de la fumée peut se former en raison de la cire et de l'huile qui s'évaporent du système d'échappement. Stationner le véhicule à l'air libre un moment après le premier trajet et éviter de respirer les vapeurs.

La consommation d'huile moteur et de carburant peut se révéler plus élevée et le processus de nettoyage du filtre à particules (pour diesel) peut avoir lieu plus souvent.

Filtre à particules pour diesel ⇨ 151.

Positions de la serrure de contact

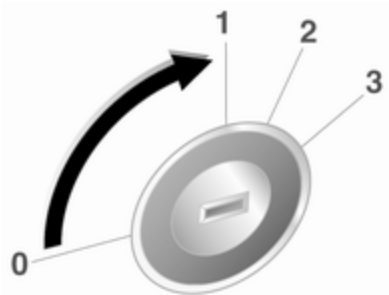

30051

- 0 = Contact coupé
- 1 = Blocage de direction déverrouillé, contact coupé
- 2 = Contact mis, pour moteur diesel : préchauffage
- 3 = Démarrer

Prolongation de l'alimentation des accessoires

Les systèmes électroniques suivants peuvent continuer de fonctionner jusqu'à ce que la porte du conducteur soit ouverte ou encore pendant 10 minutes après que le contact est coupé :

- Lève-vitres électriques
- Toit ouvrant
- Prises de courant

L'alimentation de l'Infotainment System continuera de fonctionner encore pendant 30 minutes ou jusqu'à ce que la clé soit retirée du contact, qu'une porte soit ouverte ou pas.

Démarrage du moteur

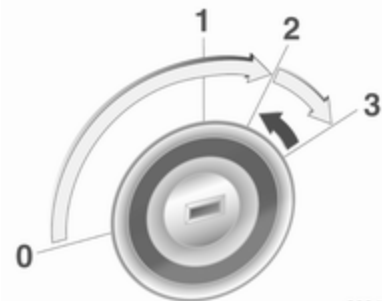

30047

Boîte manuelle : actionner l'embrayage.

Boîte automatique : actionner le frein et déplacer le levier sélecteur en **P** ou **N**.

Ne pas actionner la pédale d'accélérateur.

Moteurs diesel : tourner la clé en position **2** pour le préchauffage jusqu'à ce que le témoin  s'éteigne.

Tourner brièvement la clé en position **3** et la relâcher : une procédure automatique actionne le démarreur

avec un léger délai jusqu'à ce que le moteur tourne, voir Commande automatique du démarreur.

Avant de redémarrer ou pour arrêter le moteur, ramener la clef de contact en position **0**.

Pendant un Autostop, enfoncer la pédale d'embrayage pour démarrer le moteur.

Démarrage du véhicule à basses températures

Le démarrage du moteur sans chauffage auxiliaire est possible jusqu'à -25 °C pour les moteurs diesel et -30 °C pour les moteurs essence. Il faut juste choisir une huile moteur de viscosité adaptée, le carburant correct, effectuer les entretiens prescrits et avoir une batterie suffisamment chargée. À des températures inférieures à -30 °C, la boîte automatique a besoin d'un temps de chauffage d'environ 5 minutes. Le levier sélecteur doit se trouver en position **P**.

Commande automatique du démarreur

Cette fonction commande la procédure de démarrage du moteur. Le conducteur ne doit pas maintenir la clé en position **3**. Une fois lancé, le système continuera à démarrer le moteur automatiquement jusqu'à ce que ce dernier tourne. En raison de la procédure de contrôle, le moteur démarre après un léger délai.

Causes possibles d'un moteur ne voulant pas démarrer :

- pédale d'embrayage non enfoncée (boîte manuelle) ;
- pédale de frein non enfoncée ou levier sélecteur pas en **p** ou **n** (boîte automatique) ;
- temps imparti écoulé.

Réchauffement du moteur turbo

Après le lancement, le couple moteur disponible peut être réduit pendant quelques instants, notamment lorsque le moteur est froid, en vue de permettre au système de lubrification d'assurer la protection totale du moteur.

Coupure d'alimentation en décélération

L'alimentation en carburant est automatiquement coupée en décélération, c'est-à-dire quand le véhicule roule et qu'un rapport est engagé, mais que la pédale d'accélérateur est relâchée.

Système d'arrêt-démarrage

Le système Stop/Start permet d'économiser du carburant et de réduire les émissions à l'échappement. Lorsque les conditions le permettent, il coupe le moteur dès que le véhicule est à l'arrêt ou à faible vitesse, par exemple, devant un feu rouge ou dans un bouchon. Il redémarre automatiquement le moteur dès que le conducteur actionne la pédale d'embrayage. Grâce à un capteur de batterie, la fonction Autostop n'est exécutée que si la batterie est suffisamment chargée pour assurer le redémarrage.

Activation

Le système Stop/Start est disponible dès que le moteur démarre, le véhicule prend la route et que les conditions décrites dans cette section sont remplies.

Désactivation



Pour désactiver le système Stop/Start manuellement, appuyer sur le bouton **eco**. La désactivation est signalée par l'extinction de la LED du bouton.

Autostop

Lorsque le véhicule roule à faible vitesse ou à l'arrêt, activer Autostop comme suit :

- Enfoncer la pédale d'embrayage
- passer le levier sélecteur au point mort
- relâcher la pédale d'embrayage.

Le moteur sera coupé pendant que le contact reste mis.



Une fonction Autostop est indiquée par l'aiguille à la position **AUTOSTOP** dans le compte-tours.

Lors d'un Autostop, les performances de freinage et du chauffage sont conservées.

Avertissement

L'assistance de la direction peut être réduite pendant un Autostop.

Conditions pour un Autostop

Le système Stop/Start vérifie si toutes les conditions suivantes sont remplies.

- Le système Stop/Start n'est pas désactivé manuellement,
- le capot est complètement fermé,
- la porte du conducteur est fermée ou la ceinture de sécurité du conducteur est bouclée,
- la batterie est suffisamment chargée et en bon état,
- le moteur est chaud,
- la température de liquide de refroidissement du moteur n'est pas trop élevée,

- la température de gaz d'échappement n'est pas trop élevée, par exemple après avoir conduit le véhicule avec une charge de moteur élevée,
- la température ambiante est supérieure à -5 °C,
- le système de commande de climatisation permet un Autostop,
- la dépression de frein est suffisante,
- la fonction d'autonettoyage du filtre à particules pour diesel n'est pas activée,
- le véhicule a été conduit à une vitesse de marche à pied depuis le dernier Autostop

Sinon, l'Autostop sera inhibé.

Certains réglages du système de climatisation peuvent empêcher un Autostop. Se reporter au chapitre sur la climatisation pour obtenir des informations plus détaillées ⇨ 137.

La fonction Autostop peut être interrompue immédiatement après la conduire sur une autoroute.

Rodage d'un véhicule neuf ⇨ 145.

Protection contre le déchargement de la batterie

Pour assurer le redémarrage fiable du moteur, le système Stop/Start intègre plusieurs fonctions de protection contre la décharge de la batterie.

Mesures d'économie d'énergie

Pendant un Autostop, plusieurs équipements électriques tels que le chauffage électrique d'appoint ou le chauffage de lunette arrière sont désactivés ou commutés en mode d'économie d'énergie. La vitesse de soufflerie du système de climatisation est réduite pour économiser de l'énergie.

Redémarrage du moteur par le conducteur

Enfoncer la pédale d'embrayage pour redémarrer le moteur.

Le démarrage du moteur est indiqué par l'aiguille sur la position de ralenti dans le compte-tours.

Si le levier sélecteur est déplacé hors du point mort avant d'avoir d'abord enfoncé la pédale d'embrayage, le té-

moins  s'allume ou un symbole apparaît dans le centre d'informations du conducteur.

Témoin  ⇨ 96.

Redémarrage du moteur par le système Stop/Start

Le levier sélecteur doit être au point mort pour qu'un redémarrage automatique soit possible.

Si l'une des conditions suivantes se produit pendant un Autostop, le système Stop/Start redémarrera automatiquement le moteur:

- Le système Stop/Start est désactivé manuellement,
- le capot est ouvert,
- la ceinture de sécurité du conducteur n'est pas attachée et la porte du conducteur est ouverte,
- la température du moteur est trop basse,
- le niveau de charge de la batterie est inférieur au niveau défini,
- la dépression de frein est insuffisante,

- le véhicule est conduit à une vitesse de marche à pied,
- le système de climatisation demande le démarrage du moteur,
- la climatisation est activée manuellement.

Si le capot n'est pas complètement fermé, un message d'avertissement est affiché sur le centre d'informations du conducteur.

Si un accessoire électrique, un lecteur CD portable par ex., est branché sur la prise de courant, une brève chute de tension au redémarrage peut être perçue.

Stationnement

- Ne pas stationner le véhicule au-dessus d'un sol facilement inflammable. En effet, le sol pourrait s'enflammer en raison de températures élevées du système d'échappement.
- Toujours serrer le frein de stationnement. Actionner le frein de stationnement manuel sans enfoncer le bouton de déverrouillage. Dans

une pente ou dans une côte, le serrer aussi fort que possible. Enfoncer la pédale de frein en même temps pour réduire l'effort d'actionnement.

Pour les véhicules équipés d'un frein de stationnement électrique, tirer sur le commutateur (Ⓢ) pendant environ une seconde.

- Couper le moteur et le contact. Tourner le volant jusqu'à ce que le blocage de la direction s'enclenche (antivol).
- Lorsque le véhicule est sur une route plane ou en côte, engager la première ou mettre le levier sélecteur sur **P** avant de couper le contact. Dans une côte, diriger les roues avant à l'opposé de la bordure du trottoir.
Lorsque le véhicule est stationné dans une descente, engager la marche arrière ou mettre le levier sélecteur sur **P** avant de couper le contact. Diriger les roues avant vers la bordure du trottoir.
- Verrouiller le véhicule et activer l'alarme antivol.

Remarque

En cas d'accident avec déploiement d'airbag, le moteur est automatiquement éteint si le véhicule s'arrête dans un temps prédéterminé.

Gaz d'échappement

⚠ Danger

Les gaz d'échappement contiennent du monoxyde de carbone incolore et inodore mais néanmoins nocif. Danger de mort en cas d'inhalation.

Si des gaz d'échappement pénètrent dans l'habitacle, ouvrir les vitres. Faire remédier à la cause de la défaillance par un atelier.

Éviter de rouler avec le coffre ouvert car des gaz d'échappement pourraient pénétrer dans le véhicule.

Filtere à particules (pour diesel)

Le système de filtre à particules pour diesel filtre les particules de suie nocives dans les gaz d'échappement du moteur. Le système dispose d'une fonction d'autonettoyage qui s'effectue automatiquement en roulant et

sans avertissement. Le filtre est nettoyé régulièrement par combustion à haute température des particules de suie retenues. Ce procédé se fait automatiquement dans certaines conditions de conduite et peut durer jusqu'à 25 minutes. En général, cela nécessite entre 7 et 12 minutes. Pendant ce temps, la consommation de carburant peut augmenter. Le développement de fumées et d'odeur est normal.



Dans certaines conditions de conduite, par exemple en cas de petits trajets, le système ne peut pas se nettoyer automatiquement.

Si le nettoyage du filtre est requis et si les conditions de circulation antérieures n'ont pas permis un nettoyage automatique, cela sera signalé par le témoin  et **CodE 55** dans le centre d'informations du conducteur. Dans les véhicules avec affichage de niveau supérieur ou l'affichage de niveau supérieur-combi, un message d'avertissement apparaît sur l'affichage.

 s'allume quand le filtre à particules est rempli. Lancer le processus de nettoyage dès que possible.

 clignote et un signal sonore retentit plusieurs fois quand le filtre à particules (pour diesel) a atteint son niveau de remplissage maximal. Lancer immédiatement le processus de nettoyage pour éviter d'endommager le moteur.

Processus de nettoyage

Pour activer le processus de nettoyage, continuer à rouler et garder un régime moteur supérieur

à 2000 tr/min. Si nécessaire, rétro-grader. Le nettoyage du filtre à particules pour diesel est alors lancé. Si  s'allume en plus ou si un message d'avertissement apparaît dans l'affichage de niveau supérieur ou l'affichage de niveau supérieur-combi, le nettoyage n'est pas possible, prendre contact avec un atelier.

Avertissement

Si le processus de nettoyage est interrompu, il y a un risque de provoquer de graves dégâts au moteur.

Le nettoyage s'opère plus rapidement lorsque le régime et la charge du moteur sont élevés.

Ne pas éteindre le moteur tant que le processus de nettoyage n'est pas terminé. Cela est indiqué par le témoin  éteint.

Catalyseur

Le catalyseur réduit la quantité de substances nocives dans les gaz d'échappement.

Avertissement

Des qualités de carburant autres que celles mentionnées aux pages ⇨ 192, ⇨ 260 pourraient endommager le catalyseur ou les composants électroniques.

L'essence non brûlée surchauffe et endommage le catalyseur. Il faut donc éviter d'utiliser excessivement le démarreur, de rouler jusqu'à ce que le réservoir soit vide et de démarrer le moteur en poussant le véhicule ou en le remorquant.

En cas de ratés, de fonctionnement irrégulier du moteur, de réduction des performances du moteur ou d'autres problèmes inhabituels, faire remédier à la cause de la défaillance dès que possible. En cas d'urgence, il est pos-

sible de continuer à rouler pendant une brève période, à faible régime et à vitesse réduite.

Boîte automatique

La boîte automatique permet un passage de vitesse automatique (mode automatique) ou un passage de vitesse manuel (mode manuel).

Affichage de la transmission



Le mode ou rapport sélectionné est indiqué sur l'affichage de transmission.

Levier sélecteur



- P** = position de stationnement, les roues sont bloquées, à n'engager que si le véhicule est à l'arrêt et que le frein de stationnement est serré.
- R** = marche arrière, à n'engager que si le véhicule est à l'arrêt.
- N** = neutre (point mort).
- D** = mode automatique avec tous les rapports.

Le levier sélecteur est verrouillé en **P** et peut uniquement être déplacé quand le contact est mis et que la pédale de frein est enfoncée.



Si la pédale de frein n'est pas enfoncée, le témoin  s'allume.

Si le levier sélecteur n'est pas en **P** quand le contact est coupé, les témoins  et **P** clignotent.

Pour engager le levier en **P** ou **R**, appuyer sur le bouton de déverrouillage.

Le moteur ne peut démarrer que si le levier est en position **P** ou **N**. Quand la position **N** est sélectionnée, enfoncer la pédale de frein ou serrer le frein de stationnement avant de démarrer.

Ne pas actionner la pédale d'accélérateur en changeant de vitesse. Ne jamais actionner en même temps la pédale d'accélérateur et la pédale de frein.

Lorsqu'un rapport est sélectionné, le véhicule démarre lentement quand le frein est desserré.

Frein moteur

Pour utiliser l'effet du frein moteur, rétrograder à temps en cas de conduite en pente, voir Mode manuel.

Désenlisement du véhicule

L'alternance marche avant / marche arrière est uniquement autorisée si le véhicule est enlisé dans du sable, de la boue ou de la neige. Déplacer le levier sélecteur entre les positions **D** et **R** de manière répétée. Ne pas emballer le moteur et éviter toute accélération brusque.

Stationnement

Serrer le frein de stationnement et engager le levier sur **P**.

La clé de contact ne peut être retirée que lorsque le levier sélecteur est en position **P**.

Mode manuel

Levier sélecteur



Déplacer le levier sélecteur de la position **D** vers la gauche puis vers l'avant ou l'arrière.

+ = Passage au rapport supérieur

- = Passage au rapport inférieur

Palettes de changement de vitesse au volant



Déplacer le levier sélecteur de la position **D** vers la gauche.

M ou le numéro de la vitesse engagée est indiqué sur l'affichage de la transmission.

Utiliser les palettes de changement de vitesse au volant pour passer les rapports manuellement.

+ = palette droite, à tirer pour monter de vitesse.

- = palette gauche, à tirer pour descendre de vitesse.

Généralités

Si un rapport supérieur est engagé à trop faible vitesse ou un rapport inférieur à trop haut régime, aucun changement de vitesse n'a lieu. Ceci entraîne l'affichage d'un message sur le centre d'informations du conducteur.

En mode manuel et à hauts régimes du moteur, la boîte de vitesses ne passe pas automatiquement à un rapport supérieur.

Programmes de conduite électronique

- Après un démarrage à froid, le programme de température de service amène rapidement le catalyseur à la température nécessaire en augmentant le régime moteur.
- La fonction de passage automatique en position N met automatiquement la boîte de vitesses au point mort lorsque le véhicule est arrêté et qu'un rapport de marche avant est engagé et que la pédale de frein est enfoncée.

- Lorsque le mode SPORT est engagé, le changement de vitesse se fait à des régimes supérieurs (sauf quand le régulateur de vitesse est enclenché). Mode SPORT ⇨ 163.
- Des programmes spéciaux adaptent automatiquement les points de changement de vitesse en cas de montées ou de descentes.
- Lors du démarrage dans des conditions de neige ou de verglas ou sur toute autre surface glissante, le module de commande de transmission électronique choisit automatiquement la vitesse la plus élevée.

Kickdown

Si la pédale d'accélérateur est enfoncée au maximum en mode automatique, la boîte de vitesses passe à un rapport inférieur en fonction du régime moteur.

Protection contre la surchauffe

En cas de surchauffe de la boîte de vitesses due à des températures extérieures élevées ou à un style de conduite sportif, le couple et la vitesse maximale du moteur peuvent être momentanément réduits.

Défaillance

En cas de défaillance, le témoin  s'allume. En plus, un code chiffré ou un message de véhicule est affiché dans le centre d'informations du conducteur. Messages du véhicule ⇨ 109.

La boîte de vitesses ne change plus automatiquement. Il est possible de continuer à rouler en changeant de vitesse manuellement.

Seul le plus haut rapport est disponible. Selon la défaillance, il se peut que la 2e vitesse soit aussi disponible en mode manuel. N'engager de vitesse qu'avec le véhicule à l'arrêt.

Faire remédier à la cause du problème par un atelier.

Coupage de courant

En cas de coupure de courant, le levier sélecteur ne peut pas être déplacé hors de la position **P**. La clé de contact ne peut pas être enlevée du contact d'allumage.

Si la batterie est déchargée, effectuer le démarrage par câble ↗ 244.

Si la batterie n'est pas la cause de la défaillance, déverrouiller le levier sélecteur et retirer la clé du contact d'allumage.

Déverrouillage du levier sélecteur

1. Serrer le frein de stationnement

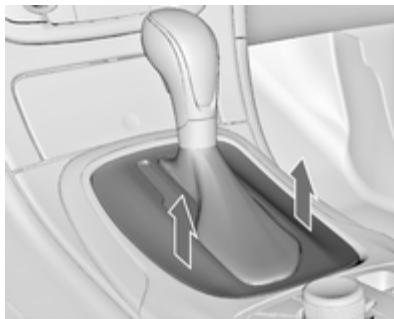

2. Détacher la garniture du levier sélecteur à l'arrière de la console centrale, la replier vers le haut et la faire tourner vers la gauche.

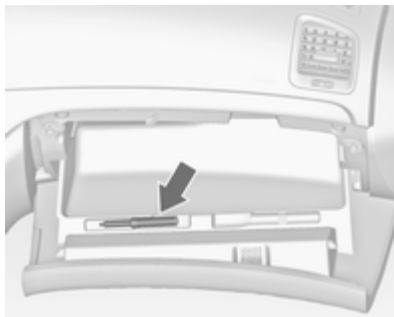

3. Prendre l'outil spécial se trouvant sur la face intérieure du couvercle de boîte à gants.

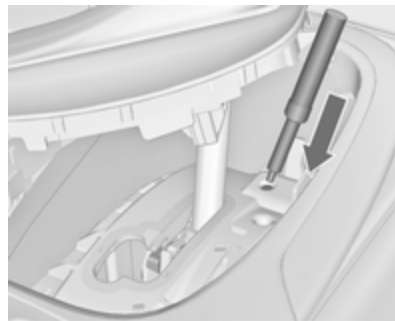

4. L'introduire aussi loin que possible dans l'ouverture et déplacer le levier sélecteur de la position **P** ou **N**. Si le levier sélecteur est à nouveau ramené en position **P** ou **N**, il sera à nouveau bloqué dans cette position. Faire corriger la cause de la coupure de courant par un atelier.
5. Reposer la garniture de levier sur la console centrale et la remonter.

Enlever la clé du commutateur d'allumage

1. Prendre l'outil spécial se trouvant sur la face intérieure du couvercle de boîte à gants.

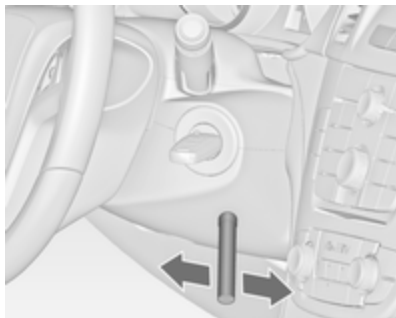

2. Introduire l'outil spécial aussi loin que possible dans l'ouverture sous la serrure de contact et le pivoter légèrement.

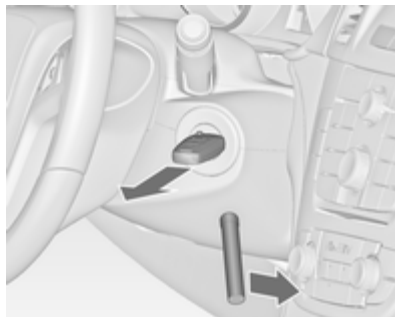

3. Tourner l'outil spécial vers l'avant et enlever la clé de la serrure de contact. Plusieurs tentatives peuvent être nécessaires pour parvenir à enlever la clé.

Boîte manuelle



Pour engager la marche arrière, enfoncer le bouton de déverrouillage se trouvant sur le levier avec le véhicule à l'arrêt et engager le rapport.

Si le rapport ne s'engage pas, amener le levier au point mort, relâcher la pédale d'embrayage puis débrayer à nouveau ; réessayer de passer la marche arrière.

Ne pas laisser patiner l'embrayage inutilement.

Lors de la manœuvre, enfoncer la pédale d'embrayage à fond. Ne pas utiliser la pédale comme repose-pied.

Avertissement

Il n'est pas recommandé de conduire en gardant la main sur le levier sélecteur.

Systèmes d'entraînement

Transmission intégrale

La transmission intégrale améliore la stabilité et les caractéristiques de conduite et aide à obtenir la meilleure tenue de route possible quelle que soit l'état de la chaussée. Le système est toujours actif et ne peut pas être désactivé.

Le couple est distribué en continu entre les roues de l'essieu avant et arrière, en fonction des conditions de conduite. En outre, le couple entre les roues arrière est distribué en fonction de l'état de la chaussée.

Pour une performance optimale du système, les pneus du véhicule ne devraient pas présenter des degrés d'usure différents.

Si un message de service est affiché dans le centre d'informations du conducteur, le système peut avoir des fonctionnalités limitées (ou être totalement désactivé dans certains cas,

c.-à-d. que le véhicule est uniquement entraîné par les roues avant). Prendre contact avec un atelier. Remorquage du véhicule ⇨ 246.

Freins

Le système de freinage possède deux circuits indépendants l'un de l'autre.

Si un circuit de freinage est défaillant, le véhicule peut toujours être freiné grâce à l'autre circuit de freinage.

Toutefois, le freinage n'est obtenu qu'en enfonçant la pédale de frein fermement. Un effort nettement supérieur doit être exercé. La distance de freinage est plus longue qu'habituellement. Prendre contact avec un atelier avant de poursuivre votre déplacement.

Quand le moteur ne tourne pas, l'assistance du servofrein disparaît une fois que la pédale de frein a été actionnée une ou deux fois. Le freinage n'est pas réduit, mais il nécessite une force beaucoup plus grande. Il est particulièrement important de garder cela à l'esprit quand le véhicule est remorqué.

Témoin (I) ⇨ 96.

Antiblocage de sécurité

L'antiblocage de sécurité (ABS) empêche que les roues ne se bloquent.

Dès qu'une roue a tendance à bloquer, l'ABS module la pression de freinage de la roue incriminée. Le véhicule puisse toujours être dirigé, même en cas de freinage d'urgence.

La régulation ABS est identifiable à la pulsation de la pédale de frein et au bruit du processus de régulation.

Afin d'obtenir un freinage optimal, enfoncer la pédale de frein à fond pendant toute la durée du freinage malgré la pulsation de la pédale de frein. Ne pas réduire la pression sur la pédale.

Après le démarrage, le système procède à un autotest éventuellement audible.

Témoin (ABS) ⇨ 97.

Feux stop adaptatifs

En cas de freinage maximal, les trois feux stop clignotent pendant la durée de la régulation de l'ABS.

Défaillance

⚠ Attention

En cas de défaillance de l'ABS, les roues peuvent avoir tendance à se bloquer en cas de freinage brutal. Les avantages de l'ABS ne sont plus disponibles. Lors d'un freinage brutal, le véhicule ne peut plus être dirigé et peut déraiper.

Faire remédier à la cause du problème par un atelier.

Frein de stationnement

Frein de stationnement manuel



Serrer toujours le frein de stationnement sans actionner le bouton de déverrouillage. Dans une pente ou dans une côte, le serrer aussi fort que possible.

Pour desserrer le frein de stationnement, soulever un peu le levier, appuyer sur le bouton de déverrouillage et abaisser complètement le levier.

Pour réduire les efforts d'actionnement du frein de stationnement, enfoncer en même temps la pédale de frein.

Témoin (ⓘ) ⇨ 96.

Frein de stationnement électrique



Serrage quand le véhicule est à l'arrêt

Tirer sur le commutateur (Ⓢ) pendant environ une seconde, le frein de stationnement électrique opère automatiquement avec une force adéquate. Pour un serrage maximal, p. ex. en

cas de stationnement avec une remorque ou dans une pente, tirer deux fois le commutateur (Ⓢ).

Le frein de stationnement électrique est serré lorsque le témoin (Ⓢ) s'allume ⇨ 96.

Le frein de stationnement électrique peut toujours être actionné, même avec le contact coupé.

Ne pas actionner le frein de stationnement électrique trop souvent quand le moteur ne tourne pas, car cela déchargera la batterie.

Avant de quitter le véhicule, vérifier l'état du frein de stationnement électrique.

Témoin (Ⓢ) ⇨ 96.

Desserrage

Mettre le contact. Garder la pédale de frein enfoncée, puis pousser le commutateur (Ⓢ).

Aide au démarrage

En enfonçant la pédale d'embrayage (boîte manuelle) ou en engageant un rapport (boîte automatique), puis en enfonçant la pédale d'accélérateur, le

frein de stationnement électrique se desserre automatiquement. Cela n'est pas possible si le commutateur est tiré en même temps.

Cette fonction facilite aussi le démarrage en côte.

Des démarrages en trombe peuvent réduire la durée de vie des pièces d'usure.

Freinage dynamique en roulant

Quand le véhicule roule et que le commutateur (P) est gardé tiré, le frein de stationnement électrique décélérera le véhicule, mais ne s'appliquera pas de manière statique.

Dès que le commutateur (P) est relâché, le freinage dynamique s'arrête.

Contrôle fonctionnel

Quand le véhicule ne roule pas, le frein de stationnement électrique peut ne pas serrer automatiquement. Le but est de contrôler le système.

Défaillance

Le mode de défaillance du frein de stationnement électrique est signalé par un témoin (P) et par un code chiffré

ou un message affiché dans le centre d'informations du conducteur. Messages du véhicule ⇨ 109.

Serrer le frein de stationnement : tirer et maintenir le commutateur (P) pendant plus de 5 secondes. Si le témoin (P) s'allume, le frein de stationnement électrique est serré.

Desserrer le frein de stationnement électrique : pousser et maintenir le commutateur (P) pendant plus de 2 secondes. Si le témoin (P) s'éteint, le frein de stationnement électrique est desserré.

Le témoin (P) clignote : le frein de stationnement électrique n'est pas totalement serré ou desserré. En cas de clignotement permanent, desserrer le frein de stationnement électrique, puis essayer à nouveau de le serrer.

Assistance au freinage

Lors d'un enfoncement rapide et puissant de la pédale de frein, la force de freinage maximale (freinage d'urgence) est sollicitée automatiquement.

Le fonctionnement de l'assistance au freinage peut se faire ressentir par une impulsion dans la pédale de frein et une résistance plus importante à l'enfoncement de la pédale de frein.

Maintenir une pression constante sur la pédale de frein aussi longtemps qu'un freinage maximal est nécessaire. La force de freinage maximale est automatiquement réduite quand la pédale de frein est relâchée.

Aide au démarrage en côte

Le système aide à prévenir un recul intempestif lors d'un démarrage en côte.

Lorsque la pédale de frein est relâchée à l'arrêt dans une pente, les freins restent serrés pendant deux secondes supplémentaires. Les freins se relâchent automatiquement dès que le véhicule commence à accélérer.

L'aide au démarrage en côte n'est pas activée pendant un Autostop.

Systèmes de contrôle de conduite

Système antipatinage

Le système antipatinage (TC, Traction Control) est un composant de l'Electronic Stability Control.

Le TC améliore la stabilité de conduite lorsque c'est nécessaire, quels que soient le type de revêtement ou l'adhérence des pneus, empêchant ainsi les roues motrices de patiner.

Dès que les roues motrices commencent à patiner, la puissance délivrée par le moteur est réduite et la roue qui patine le plus est freinée individuellement. Ainsi, même sur chaussée glissante, la stabilité du véhicule est considérablement améliorée.

Le TC est fonctionnel dès que le témoin  s'éteint.

Quand le TC est actif,  clignote.

⚠ Attention

Ce dispositif de sécurité particulier ne doit pas vous pousser à adopter un style de conduite dangereux.

Adapter la vitesse aux conditions de circulation.

Témoin  98.

Désactivation



Le TC peut être désactivé quand le patinage des roues est requis : appuyer sur le bouton  brièvement.

Le témoin  s'allume.

Le TC est réactivé en appuyant à nouveau sur le bouton .

Le TC est également réactivé la prochaine fois que le contact est mis.

Electronic Stability Control

L'Electronic Stability Control (ESC) améliore la stabilité de la conduite lorsque c'est nécessaire, quel que soit le type de surface de revêtement ou l'adhérence des pneus. Il comprend également une fonction antipatinage.

Dès que le véhicule menace de dérapier (sous-virage, survirage), la puissance du moteur est réduite et les roues sont freinées individuellement. Ainsi, même sur chaussée glissante, la stabilité du véhicule est considérablement améliorée.

L'ESC est fonctionnel dès que le témoin  s'éteint.

Quand l'ESC est actif,  clignote.

⚠ Attention



Ce dispositif de sécurité particulier ne doit pas vous pousser à adopter un style de conduite dangereux.

Adapter la vitesse aux conditions de circulation.

Témoin  ⇨ 98.

Désactivation



Pour une conduite très sportive, l'ESC peut être désactivé : maintenir le bouton  enfoncé pendant environ 7 secondes. Le témoin  s'allume.

L'ESC est réactivé en appuyant à nouveau sur le bouton . Si le système TC a été désactivé auparavant, le TC et l'ESC sont tous deux réactivés.

L'ESC est également réactivé la prochaine fois que le contact est mis.

Châssis mécatronique interactif

Flex Ride

Le châssis mécatronique Flex Ride permet au conducteur de sélectionner parmi trois modes de conduite :

- Mode **SPORT** : appuyer sur le bouton **SPORT**, la LED s'allume.
- Mode **TOUR** : appuyer sur le bouton **TOUR**, la LED s'allume.
- Mode **NORMAL** : aucun des deux boutons **SPORT** et **TOUR** n'est enfoncé, aucune LED n'est allumée.

La désactivation des modes **SPORT** et **TOUR** s'effectue en appuyant une fois de plus sur le bouton correspondant.

Chaque mode du Flex Ride met en réseau les systèmes électroniques suivants :

- Contrôle électronique de l'amortissement.
- Commande de la pédale d'accélérateur.
- Commande de la direction.
- Transmission intégrale.
- Electronic Stability Control (ESC).
- Antiblocage de sécurité (ABS) avec contrôle de freinage dans les virages (CBC).
- Boîte automatique.



Mode Sport

Les réglages des systèmes sont adaptés à un style de conduite plus sportif :

- la suspension des amortisseurs devient plus dure pour offrir un meilleur contact avec la surface de la chaussée ;
- le moteur réagit plus rapidement à la pédale d'accélérateur ;
- l'assistance de la direction est réduite ;
- le couple moteur de la transmission intégrale est transmis davantage à l'essieu arrière ;

- les moments de changement de rapport de la boîte automatiques ont lieu plus tardivement ;
- avec le mode SPORT activé, l'éclairage des principaux instruments passe du blanc au rouge.

Mode TOUR

Les réglages des systèmes sont adaptés à un style de conduite plus confortable :

- la suspension des amortisseurs réagit plus mollement ;
- la pédale d'accélérateur réagit selon les réglages standard ;
- l'assistance de direction est normale ;
- le couple moteur de la transmission intégrale est transmis principalement à l'essieu avant ;
- les moments de changement de rapport de la boîte automatiques ont lieu de manière plus souple ;
- l'éclairage des principaux instruments est blanc.

Mode normal

Tous les réglages des systèmes correspondent aux valeurs standard.

Commande du mode de conduite

Dans chaque mode de conduite, la commande de mode de conduite (DMC) détecte et analyse en permanence les caractéristiques réelles de conduite, les réactions du conducteur et l'état dynamique actif du véhicule. Si nécessaire, le module de commande de la DMC change automatiquement les réglages au sein du mode de conduite sélectionné ou, si de grandes variations sont détectées, le mode de conduite est modifié en ce qui concerne la longueur des variations.

Si, par exemple, le mode NORMAL est actif et que la DMC détecte un style de conduite sportif, la DMC modifie plusieurs réglages du mode normal en réglages sportifs. La DMC passe en mode SPORT en cas de style de conduite très nettement sportif.

Si, par exemple, le mode TOUR est actif et qu'un coup de frein soudain est nécessaire sur une route sinueuse, la DMC va détecter l'état dynamique du véhicule et va changer les réglages de la suspension en mode SPORT afin d'améliorer la stabilité du véhicule.

Quand les caractéristiques de conduite ou l'état dynamique du véhicule revient dans l'état initial, la DMC ré-établit les réglages du mode de conduite préalablement sélectionné.

Réglages personnalisés du mode SPORT

Le conducteur peut sélectionner les fonctions du mode SPORT quand le bouton **SPORT** est enfoncé. Ces réglages peuvent être modifiés dans le menu **Réglages** de l'affichage d'informations. Personnalisation du véhicule ↻ 116.

Flex Ride - Version OPC

Le fonctionnement de la version OPC du châssis mécatronique Flex Ride est identique à celui du système Flex

Ride standard, à la différence que les modes offrent des caractéristiques de conduite plus sportives.



Le châssis mécatronique OPC Flex Ride permet au conducteur de sélectionner parmi trois modes de conduite :

- Mode OPC : appuyer sur le bouton **OPC**, la LED s'allume.
- Mode SPORT : appuyer sur le bouton **SPORT**, la LED s'allume.
- Mode NORMAL : aucun des deux boutons **SPORT** et **OPC** n'est enfoncé, aucune LED n'est allumée.

La désactivation des modes SPORT et OPC s'effectue en appuyant une fois de plus sur le bouton correspondant.

Chaque mode du OPC Flex Ride met en réseau les systèmes électroniques suivants :

- Contrôle électronique de l'amortissement.
- Commande de la pédale d'accélérateur.
- Commande de la direction.
- Transmission intégrale.
- Electronic Stability Control (ESC).
- Antiblocage de sécurité (ABS) avec contrôle de freinage dans les virages (CBC).
- Boîte automatique.

Mode NORMAL

En mode NORMAL, aucun des deux boutons SPORT et OPC n'est enfoncé, tous les réglages des systèmes correspondent aux valeurs standard.

Mode Sport

Les réglages des systèmes sont adaptés à un style de conduite plus sportif.

Mode OPC

Les caractéristiques de conduite et l'état dynamique sont adaptés à des valeurs de performances élevées.

Dans ce mode, l'éclairage des principaux instruments passe au rouge.

Réglages personnalisés du mode OPC

Le conducteur peut sélectionner les fonctions du mode OPC quand le bouton **OPC** est enfoncé. Ces réglages peuvent être modifiés dans le menu **Réglages** de l'affichage d'informations. Personnalisation du véhicule ↻ 116.

Systèmes d'assistance au conducteur

⚠ Attention

Les systèmes d'assistance au conducteur ont été conçus pour aider le conducteur et ne remplacent absolument pas sa vigilance.

Le conducteur assume la pleine responsabilité de sa conduite.

En cas d'emploi des systèmes d'assistance au conducteur, toujours rester attentif aux conditions de circulation actuelles.

Régulateur de vitesse

Le régulateur de vitesse peut mémoriser et maintenir des vitesses allant de 30 à 200 km/h. Descentes et montées peuvent provoquer des écarts par rapport à la vitesse mémorisée.

Pour des raisons de sécurité, le régulateur de vitesse ne peut être activé qu'après que vous ayez appuyé une

fois sur la pédale de frein. Une activation en première vitesse n'est pas possible.

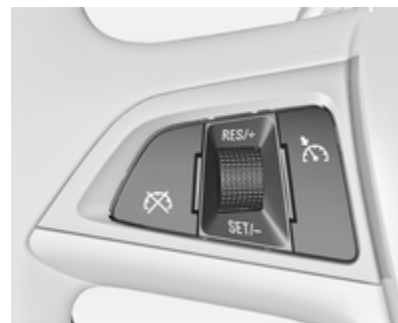



Ne pas activer le régulateur de vitesse lorsqu'une vitesse constante n'est pas conseillée.

Avec une boîte automatique, n'activer le régulateur de vitesse qu'en mode automatique.

Témoin  ↻ 100.

Mise en marche

Appuyer sur le bouton , le témoin  s'allume en blanc sur le combiné d'instruments.

Activation

Accélérer jusqu'à la vitesse désirée et tourner la molette sur **SET/-** : la vitesse actuelle est mémorisée et maintenue. Le témoin  s'allume en vert. La pédale d'accélérateur peut être relâchée.

Il est possible d'augmenter la vitesse en enfonçant la pédale d'accélérateur. Après relâchement de la pédale d'accélérateur, la vitesse mémorisée est rétablie.

Le régulateur de vitesse reste activé pendant le changement de vitesse.

Augmentation de la vitesse



Avec le régulateur de vitesse activé, maintenir la molette sur **RES/+** ou la tourner brièvement plusieurs fois sur **RES/+** : la vitesse augmente en continu ou pas à pas.

En variante, accélérer jusqu'à la vitesse souhaitée et la mémoriser en tournant la molette sur **SET/-**.

Diminution de la vitesse

Avec le régulateur de vitesse activé, maintenir la molette sur **SET/-** ou la tourner brièvement plusieurs fois sur **SET/-** : la vitesse diminue en continu ou pas à pas.

Désactivation

Appuyer sur le bouton , le témoin  s'allume en blanc sur le combiné d'instruments. Le régulateur de vitesse est désactivé. La dernière vitesse réglée est mémorisée pour une reprise ultérieure de la vitesse.

Désactivation automatique :



- vitesse du véhicule inférieure à 30 km/h ;
- vitesse du véhicule supérieure à 200 km/h ;
- actionnement de la pédale de frein ;
- actionnement de la pédale d'embrayage pendant quelques secondes ;
- levier sélecteur en position **N** ;

- plage de régime moteur très basse ;
- le système antipatinage ou l'Electronic Stability Control est entré en fonctionnement.

Reprise de la vitesse mémorisée

Tourner la molette sur **RES/+** à une vitesse supérieure à 30 km/h. La vitesse mémorisée sera reprise.

Désactivation

Appuyer sur le bouton , le témoin  s'éteint sur le combiné d'instruments. La vitesse mémorisée est effacée.

Couper le contact coupe également le régulateur de vitesse et annule la vitesse mémorisée.

Régulateur de vitesse adaptatif

Le régulateur de vitesse adaptatif est une amélioration du régulateur de vitesse traditionnel avec une fonction

supplémentaire permettant de maintenir une certaine distance par rapport au véhicule à l'avant.

Le régulateur de vitesse adaptatif ralentit automatiquement le véhicule lorsqu'il approche un véhicule se déplaçant beaucoup plus lentement. Il règle alors la vitesse du véhicule pour suivre le véhicule devant à la distance vers l'avant sélectionnée. La vitesse du véhicule augmente ou diminue pour suivre le véhicule à l'avant, mais ne dépassera pas la vitesse réglée. Il peut appliquer un freinage limité avec les feux stop activés.

Le régulateur de vitesse adaptatif peut mémoriser et maintenir des vitesses supérieures à 25 km/h environ et il peut freiner automatiquement pour suivre un véhicule roulant plus lentement à l'avant jusqu'à une vitesse minimale de 15 km/h.

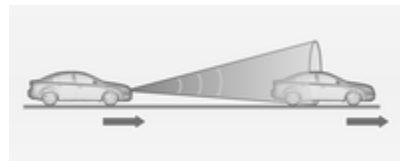

Le régulateur de vitesse adaptatif utilise un capteur de radar pour détecter le véhicule à l'avant. Si aucun véhicule n'est détecté dans la voie, le régulateur de vitesse adaptatif se comportera comme un régulateur de vitesse traditionnel.

Pour des raisons de sécurité, le système peut uniquement être activé après le premier enfoncement de la pédale de frein après que le contact a été mis. Une activation dans le premier rapport n'est pas possible.

Il est conseillé d'utiliser principalement le régulateur de vitesse adaptatif sur de longues routes droites comme des autoroutes ou des routes de campagne avec une circulation régulière. Ne pas activer le système lorsque le maintien d'une vitesse constante n'est pas conseillé.



Témoin   100,   100.

⚠ Attention

L'attention complète du conducteur est exigée à tout moment pendant la conduite du véhicule avec le régulateur de vitesse adaptatif. Le conducteur doit garder le contrôle constant du véhicule, car la pédale de frein, la pédale de l'accélérateur et le commutateur d'annulation ont la priorité sur toute opération du régulateur de vitesse adaptatif.

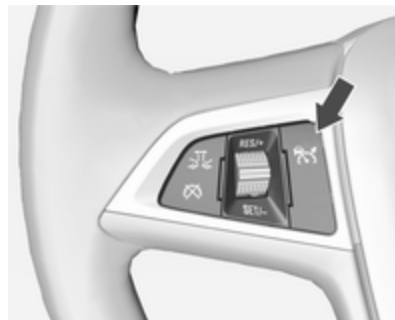
Mise en marche



Appuyer sur le bouton  pour activer le régulateur de vitesse adaptatif. Le témoin  s'allume en blanc.

Activation en réglant la vitesse

Le régulateur de vitesse adaptatif peut être activé entre 25 km/h et 180 km/h.

Accélérer jusqu'à la vitesse désirée et tourner la molette sur **SET/-** ; la vitesse actuelle est mémorisée et maintenue. Le témoin  s'allume en vert.



Le symbole de régulateur de vitesse adaptatif, le réglage de la distance vers l'avant et la vitesse réglée sont affichés sur la ligne supérieure du centre d'informations du conducteur.

La pédale d'accélérateur peut être relâchée. Le régulateur de vitesse adaptatif reste activé pendant le changement de vitesse.

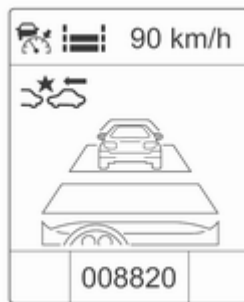

Pour afficher la page de contrôle de régulateur de vitesse adaptatif sur le centre d'informations du conducteur, appuyer sur le bouton **MENU** de la manette de clignotant et régler la mo-

lette de réglage pour choisir la page de contrôle de régulateur de vitesse adaptatif.

Annulation de la vitesse réglée

Il est toujours possible de conduire à des vitesses plus élevées que la vitesse réglée sélectionnée en appuyant sur la pédale de l'accélérateur. Lorsque la pédale de frein est relâchée, le véhicule revient à la distance souhaitée si un véhicule plus lent est à l'avant. Sinon, il revient sur la vitesse mémorisée .

Une fois que le système est activé, le régulateur de vitesse adaptatif ralentit ou freine s'il détecte un véhicule à l'avant qui est plus lent ou plus proche que la distance vers l'avant souhaitée.

Attention

Une accélération de la part du conducteur désactive le freinage par le système. Ceci est indiqué

par un avertissement apparaissant dans le Centre d'informations du conducteur.

Augmentation de la vitesse

Avec le régulateur de vitesse adaptatif activé, maintenir le bouton molette tourné sur RES/+ : augmente la vitesse continuellement en grands incréments, ou activer à plusieurs reprises RES/+ : augmente la vitesse en petits incréments.

Si le véhicule est continuellement conduit avec un régulateur de vitesse adaptatif plus rapide que la vitesse souhaitée, par exemple après avoir enfoncer la pédale de frein, alors la vitesse actuelle peut être réglée et maintenue en tournant le bouton molette sur SET/-.

Diminution de la vitesse

Avec le régulateur de vitesse adaptatif activé, maintenir le bouton molette tourné sur SET/- : diminue la vitesse continuellement en grands incré-

ments, ou activer à plusieurs reprises SET/- : diminue la vitesse en petits incréments.

Si le véhicule est continuellement conduit avec un régulateur de vitesse adaptatif plus lent que la vitesse souhaitée, par exemple en cas d'un véhicule à l'avant plus lent, alors la vitesse actuelle peut être réglée et maintenue en tournant le bouton molette sur SET/-.

Reprise de la vitesse mémorisée



Si le système est en marche, mais n'est pas actif, tourner alors le bouton molette sur RES/+ à une vitesse supérieure à 25 km/h pour mémoriser la vitesse.

Réglage de distance vers l'avant

Lorsque le régulateur de vitesse adaptatif détecte un véhicule se déplaçant plus lentement dans la voie, il réglera la vitesse du véhicule pour maintenir la distance vers l'avant sélectionnée par le conducteur.

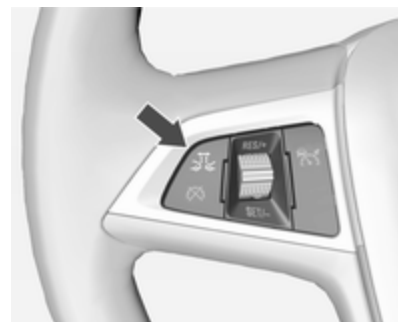
La distance vers l'avant peut être réglée sur proche, moyen, ou éloigné.



Appuyer sur le bouton  pour afficher le réglage actuel dans le centre d'informations du conducteur. Appuyer de nouveau sur le bouton  pour changer la distance vers l'avant. Le réglage est également affiché sur la ligne supérieure du centre d'informations du conducteur.

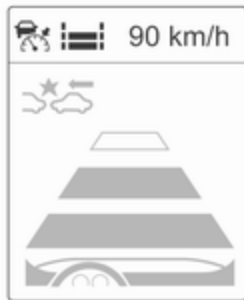

La distance vers l'avant sélectionnée est indiquée par les barres de distance remplies sur la page du régulateur de vitesse adaptatif.

Il est à noter que le réglage de distance à l'avant est partagé avec le réglage de sensibilité de l'alerte de collision avant.

Exemple : Si le réglage 3 (éloigné) est sélectionné, alors le conducteur est averti plus tôt d'une collision possible, il en est de même si le régulateur de vitesse adaptatif est inactif ou arrêté.

⚠ Attention

Le conducteur accepte la complète responsabilité de la distance vers l'avant en se basant sur les conditions de visibilité, météorologiques et de circulation.

Détection d'un véhicule à l'avant



Le témoin de véhicule à l'avant allumé en vert  s'affiche sur le compteur de vitesse lorsque le système détecte un véhicule sur la voie de circulation.

Si ce symbole ne s'affiche pas, ou s'affiche brièvement, le régulateur de vitesse adaptatif ne répondra pas en présence d'un véhicule à l'avant.

Désactivation

Le régulateur de vitesse adaptatif est désactivé par le conducteur lorsque :

- le bouton  est enfoncé,
- la pédale de frein est enfoncée,
- la pédale d'embrayage est enfoncée pendant plus de quatre secondes,
- le levier sélecteur de la boîte de vitesses automatique est déplacé sur N.

Le système est également automatiquement désactivé lorsque :

- le véhicule accélère à une vitesse supérieure à 190 km/h ou ralentit à une vitesse inférieure à 15 km/h,
- le système antipatinage est opéré pendant plus de 20 secondes,
- le dispositif Electronic Stability Control fonctionne,

- il n'y a pas de circulation et rien n'est détecté sur les côtés de la route pendant plusieurs minutes. Dans ce cas, il n'y a pas d'écho radar et le capteur peut reporter qu'il est bloqué,
- le système de freinage en cas de collision imminente serre les freins,
- le capteur de radar est bloqué par de la glace ou un film d'eau,
- une défaillance est détectée dans le radar, le moteur ou les freins.

Lorsque le régulateur de vitesse adaptatif est désactivé automatiquement, le témoin  s'allume en blanc et un symbole d'avertissement est affiché comme un message contextuel sur le centre d'informations du conducteur.





La vitesse mémorisée est maintenue.

Attention

Lorsque le régulateur de vitesse adaptatif est désactivé, le conducteur doit prendre le contrôle du moteur et du freinage.

Désactivation

Appuyer sur le bouton  pour désactiver le régulateur de vitesse adaptatif. Le témoin  s'éteint. La vitesse mémorisée est effacée.

Couper le contact coupe également le régulateur de vitesse adaptatif et annule la vitesse mémorisée.

Attention du conducteur

- Utiliser le régulateur de vitesse adaptatif avec précaution sur les routes de montage ou les routes sinueuses, car il peut perdre le véhicule à l'avant et a besoin de temps pour le détecter à nouveau.
- Ne pas utiliser le système sur des routes glissantes, car il peut créer des changements rapides d'adhérence de pneu (patinage) et le conducteur peut alors perdre le contrôle du véhicule.
- Ne pas utiliser le régulateur de vitesse adaptatif lorsqu'il pleut, neige ou dans des conditions extrêmement poussiéreuses, car le capteur de radar peut être recouvert par un film d'eau, de poussières, gel ou neige. Ceci réduit ou interrompt complètement la visibilité. En cas de blocage de capteur, nettoyer le couvercle du capteur.

Limites du système

- La force de freinage automatique du système ne permet pas de freinage important et le niveau de freinage peut ne pas être suffisant pour éviter une collision.
- Après un changement de file inattendu, le système a besoin d'un certain temps pour détecter le véhicule suivant en avant. Donc si un nouveau véhicule à l'avant est détecté, le système peut accélérer au lieu de ralentir.
- Le régulateur de vitesse adaptatif ignore la circulation roulant en sens inverse.
- Le régulateur de vitesse adaptatif ne frein pas en cas de présence de piétons, animaux ou tout autre objet.

Virages

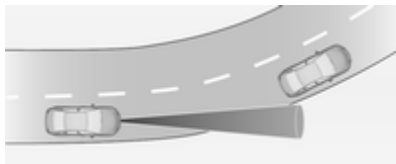

Le régulateur de vitesse adaptatif calcule une voie estimée, basée sur la force centrifuge. Cette voie estimée considère la caractéristique de virage réelle, mais ne peut pas considérer un changement de virage futur. Le système peut perdre le véhicule à l'avant ou considérer un véhicule qui n'est pas dans la voie actuelle. Ceci peut se réduire lors de l'entrée ou la sortie d'un virage ou si le virage devient plus prononcé ou moins prononcé. Si plus aucun véhicule à l'avant n'est détecté, le témoin 🚗 s'éteindra.

Si la force centrifuge est trop importante dans le virage, le système ralentit légèrement le véhicule. Ce niveau de freinage n'est pas conçu pour éviter le patinage en sortie de virage. Le conducteur est responsable de la réduction de la vitesse sélectionnée avant d'entrer le virage et en général pour adapter la vitesse au type de route et aux limitations de vitesse existantes.

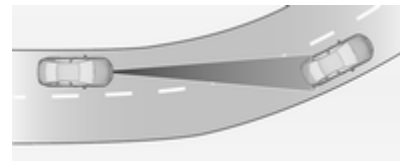

Autoroutes

Sur autoroutes, adapter la vitesse réglée à la situation et au temps. Il faut toujours tenir compte que le régulateur de vitesse adaptatif a un champ de vision limité, un niveau de freinage limité et un certain temps de réaction pour vérifier si un véhicule est sur la voie de circulation ou pas. Le régulateur de vitesse adaptatif peut ne pas être capable de freiner le véhicule à temps pour éviter une collision avec un véhicule beaucoup plus lent ou après un changement de file. Ceci est tout particulièrement vrai si le véhicule est conduit à une vitesse élevée ou si la visibilité est réduite en raison des conditions climatiques.

Lors de l'entrée ou de la sortie d'une autoroute, le régulateur de vitesse adaptatif peut perdre le véhicule se

trouvant à l'avant et accélérer à la vitesse réglée. Pour cette raison, diminuer la vitesse réglée avant de quitter ou de prendre l'autoroute.

Changements de file de véhicule

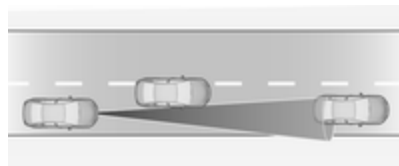

Si un autre véhicule entre dans la même voie de circulation, le régulateur de vitesse adaptatif considérera le véhicule lorsqu'il est complètement sur votre voie. Être prêt à agir et enfoncer la pédale de frein, si un freinage plus rapide est nécessaire.

Considérations à prendre en compte en pente et lors du remorquage

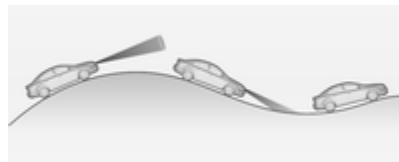

La performance du système en pentes et lors du remorquage est fonction de la vitesse du véhicule, la charge du véhicule, les conditions de circulation et le gradient de la pente. Il peut ne pas détecter un véhicule dans la même voie lors de la conduite sur des pentes. Sur des pentes raides, la pédale de l'accélérateur peut avoir à être utilisée pour maintenir la vitesse du véhicule. En descendant une pente, tout spécialement en cas de remorquage, le frein peut avoir à être utilisé pour maintenir ou réduire la vitesse.

Il est à noter que serrer les freins désactive le système. Il n'est pas recommandé d'utiliser le régulateur de vitesse adaptatif sur des pentes raides tout spécialement en remorquage.

Radar



Le radar est monté derrière la calandre du radiateur sous l'emblème de la marque.

⚠ Attention

L'unité de radar a été aligné avec précision en usine. Dès lors, après un accident frontal, ne pas utiliser le système. Le pare-chocs avant peut sembler intact, mais le capteur derrière le pare-chocs peut

avoir bougé et ne pas réagir correctement. Après un accident, toujours demande à un atelier de vérifier et de corriger la position du capteur de régulateur de vitesse adaptatif.

Réglages

Les réglages peuvent être changés dans le menu **Préparation collision** de personnalisation du véhicule, ↗ 116.

Défaillance

Si le régulateur de vitesse adaptatif ne fonctionne pas en raison de conditions provisoires (par ex, blocage par de la glace) ou s'il y a une erreur de système permanente, un message est alors affiché sur le centre d'informations du conducteur.



Messages du véhicule ↗ 109.

Alerte de collision avant

L'alerte de collision avant peut aider à éviter ou réduire les dommages causés par une collision frontale. Si un véhicule directement devant est approché trop rapidement, un carillon d'avertissement retentit et une alarme est affichée sur le centre d'informations du conducteur.



Le symbole de véhicule à l'avant allumé en vert 🚗 s'affiche sur le compteur de vitesse lorsque le système a détecté un véhicule sur la voie de circulation. La pré-condition est que l'alerte de collision avant est activée sur le menu de personnalisation du véhicule ↗ 116 ou qu'elle n'est pas désactivée par le bouton 🚗 (en fonction du système, voir ce qui suit).

En fonction de l'équipement du véhicule, deux variantes sont disponibles pour l'alerte de collision avant :

- **Alerte de collision avant basée sur un système de radar**

sur les véhicules équipés du régulateur de vitesse adaptatif ↪ 167.

■ **Alerte de collision avant basée sur un système de caméra avant**

sur les véhicules sans régulateur de vitesse traditionnel ↪ 166.

Alerte de collision avant basée sur un système de radar

Le système utilise le capteur de radar derrière la calandre de radiateur pour détecter le véhicule directement devant, dans la même voie, à une distance max. de 150 mètres.



Activation

L'alerte de collision avant opère automatiquement à une vitesse supérieure à la marche à pied, à condition que le réglage **Préparation collision** ne soit pas désactivé dans le menu de personnalisation du véhicule ↪ 116.

Sélection de la sensibilité de l'alerte

La sensibilité de l'alerte peut être réglée sur proche, moyenne ou éloignée.



Appuyer sur le bouton  pour afficher le réglage actuel dans le centre d'informations du conducteur. Appuyer de nouveau sur le bouton  pour changer la sensibilité de l'alerte. Le réglage est également affiché sur la ligne supérieure du centre d'informations du conducteur.

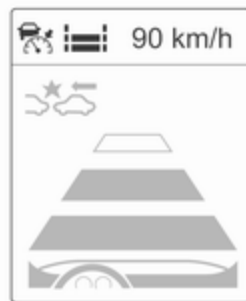

Il est à noter que le réglage de sensibilité de temporisation d'alerte est partagé avec le réglage de la distance vers l'avant du régulateur de vitesse adaptatif. Donc modifier la sensibilité de la temporisation d'alerte change le réglage de distance vers l'avant du régulateur de vitesse adaptatif.

Alerte du conducteur



Lors de l'approche trop rapide d'un autre véhicule, la page d'alerte de collision sera affichée sur le centre d'informations du conducteur. En même temps, un signal sonore retentira. Enfoncer la pédale de frein, si cela est exigé par la situation.

Réglages

Les réglages peuvent être changés dans le menu **Préparation collision** de personnalisation du véhicule ↗ 116.

Alerte de collision avant basée sur un système de caméra avant

L'alerte de collision avant utilise le système de caméra avant dans le pare-brise pour détecter un véhicule directement devant, sur la même voie, jusqu'à une distance d'environ 60 mètres.



Activation

L'alerte de collision avant opère automatiquement à une vitesse supérieure à la vitesse supérieure à 40 km/h, si elle n'est pas désactivée par le bouton , voir ci-dessous.

Sélection de la sensibilité de l'alerte

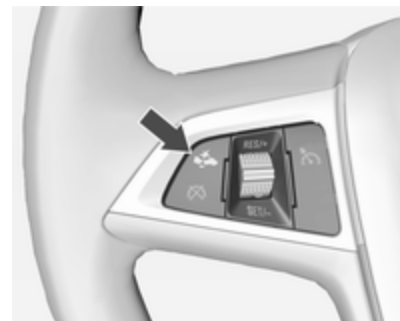
La sensibilité de l'alerte peut être réglée sur proche, moyenne ou éloignée.



Appuyer sur le bouton  pour afficher le réglage actuel dans le centre d'informations du conducteur. Appuyer de nouveau sur le bouton  pour changer la sensibilité de l'alerte.

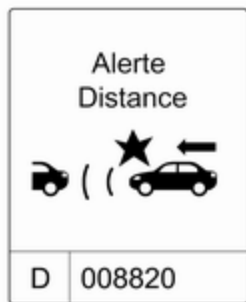

Alerte du conducteur



Lors de l'approche trop rapide d'un autre véhicule, la page d'alerte de collision sera affichée sur le centre d'informations du conducteur. En même temps, un signal sonore retentira. Enfoncer la pédale de frein, si cela est exigé par la situation.

Désactivation

Le système peut être désactivé. Appuyer sur le bouton  aussi souvent que nécessaire jusqu'à ce que le message suivant apparaisse dans le centre d'informations du conducteur.



Informations générales concernant les deux variantes de l'alerte de collision avant

Attention

Une alerte de collision avant est simplement un système d'avertissement et n'applique pas les freins. Lors de l'approche trop rapide d'un autre véhicule, il se peut qu'il n'y ait pas assez de temps pour éviter une collision.

Le conducteur accepte la complète responsabilité de la distance vers l'avant en se basant sur les conditions de visibilité, météorologiques et de circulation.

L'attention complète du conducteur est exigée à tout moment pendant la conduite du véhicule. Le conducteur devra toujours s'être prêt à agir et appliquer les freins.

Limites du système

Le système est conçu pour détecter uniquement les véhicules, mais il peut également réagir à d'autres objets métalliques.

Dans les cas suivants, l'alerte de collision avant peut ne pas détecter un véhicule à l'avant ou la performance du capteur est limitée :

- sur des routes sinueuses,
- lorsque le temps limite la visibilité, par exemple en cas de brouillard, pluie ou neige,
- lorsque le capteur est bloqué par de la neige, glace, neige fondante, boue ou saletés ou en cas de dommages sur le pare-brise.

Indication de distance vers l'avant

L'indication de vitesse vers l'avant affiche la distance jusqu'au véhicule en mouvement qui précède. Le système utilise, en fonction de l'équipement du véhicule, le radar derrière le calandre du radiateur ou la caméra avant du pare-brise pour détecter la distance

d'un véhicule directement devant dans la même voie. Le système est actif à des vitesses supérieures à 40 km/h.

Quand un véhicule est détecté à l'avant, la distance est indiquée en secondes et s'affiche sur une page du centre d'informations du conducteur \rightarrow 101. Appuyer sur le bouton **MENU** de la manette des clignotants pour sélectionner **Menu informations véhicule**  et tourner la molette de réglage pour choisir la page d'indication de distance vers l'avant.

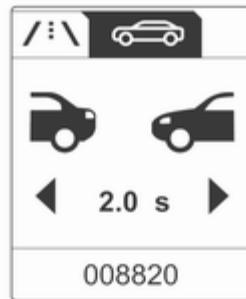

La distance minimale indiquée est de 0,5 s.

S'il n'y a pas de véhicule à l'avant ou si le véhicule à l'avant est hors de portée, deux tirets sont indiqués : -.- s.

Freinage d'urgence actif

Le freinage d'urgence actif peut aider à réduire les dommages pouvant être le résultat de collision avec des véhicules et des obstacles directement devant, lorsqu'une collision peut ne plus être évitée par un freinage manuel ou par un braquage. Avant que le freinage d'urgence actif ne soit appliqué, le conducteur est averti par une alerte de collision avant \rightarrow 175.

La fonction utilise diverses entrées (par ex. capteur de radar, pression de freinage, vitesse du véhicule) pour calculer la probabilité d'une collision frontale.

Le freinage d'urgence actif opère automatiquement à une vitesse supérieure à la marche à pied, à condition que le réglage **Préparation collision** ne soit pas désactivé dans le menu de personnalisation du véhicule \rightarrow 116.

Le système se compose de :

- **Système de préparation au freinage**
- **Freinage automatique d'urgence**
- **Assistance au freinage avec vision vers l'avant**

⚠ Attention

Ce système n'est pas destiné à remplacer la responsabilité du conducteur pour la conduite du véhicule et l'observation de la route. Sa fonction est limitée uniquement à un usage complémentaire. Le conducteur devra continuer à enfoncer la pédale de frein lorsque la situation le commande.

Système de préparation au freinage

Lorsque l'approche d'un véhicule se trouvant devant est tellement rapide qu'une collision est presque inévitable, le système de préparation de frein pressurise légèrement les freins.

Ceci permet de réduire le temps de réponse, lorsqu'un freinage manuel ou automatique est exigé.

Le système de freinage est préparé de manière à ce que le freinage puisse se produire plus rapidement.

Freinage automatique d'urgence

Après la préparation des freins et juste avant la collision imminente, cette fonction applique automatiquement un freinage limité afin de réduire la vitesse de l'impact de la collision.

Assistance au freinage avec vision vers l'avant

Outre la préparation des freins et le freinage automatique d'urgence, la fonction d'assistance au freinage avec vision vers l'avant rend l'assistance au freinage plus sensible. De cette manière, appuyer légèrement sur la pédale de frein a immédiatement pour résultat un freinage brusque. Cette fonction aide le conducteur à freiner plus rapidement et plus fortement avant une collision imminente.

⚠ Attention

Le freinage d'urgence actif n'est pas conçu pour appliquer un freinage brusque indépendant ou pour éviter automatiquement une collision. Il est conçu pour réduire la vitesse du véhicule avant la collision. Il peut ne pas réagir avec des véhicules à l'arrêt, des piétons ou des animaux. Après un changement de file inattendu, le système a besoin d'un certain temps pour détecter le véhicule suivant en avant.

L'attention complète du conducteur est exigée à tout moment pendant la conduite du véhicule. Le conducteur devra toujours s'être prêt à agir et à freiner et à braquer afin d'éviter les collisions. Le système est conçu pour fonctionner avec tous les occupants portant leurs ceintures de sécurité.

Limites du système

Le freinage d'urgence actif est limité ou ne fonctionne pas en cas de pluie, neige ou un niveau de poussières élevé car le capteur du radar peut être recouvert par un film d'eau, de poussière, de glace ou de neige. En cas de blocage de capteur, nettoyer le couvercle du capteur.

Dans des cas très rares, le système de freinage d'urgence actif peut fournir un court freinage automatique lorsque cela ne semble pas nécessaire, par exemple en raison de panneaux de signalisation routière dans un virage ou des véhicules sur l'autre voie. C'est une opération acceptable, le véhicule n'a pas besoin d'entretien. Appuyer fermement sur la pédale de frein pour annuler le freinage automatique.

Réglages

Les réglages peuvent être changés dans le menu **Préparation collision** de personnalisation du véhicule, ↪ 116.

Défaillance

En cas d'exigence d'un entretien du système, un message est affiché sur le centre d'informations du conducteur.

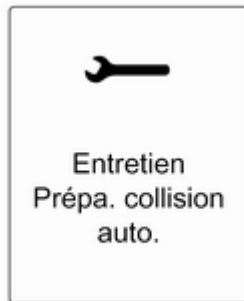

Si le système ne fonctionne pas comme il le devrait, les messages du véhicule sont affichés sur le centre d'informations du conducteur.

Messages du véhicule ↪ 109.

Aide au stationnement



L'aide au stationnement facilite les manœuvres en mesurant la distance entre le véhicule et les obstacles et en émettant des signaux sonores. C'est toutefois le conducteur qui reste pleinement responsable de la manœuvre de stationnement.

Le système se compose de quatre capteurs à ultrasons situés dans chacun des pare-chocs, avant et arrière.

Le système utilise deux fréquences différentes pour les capteurs avant et arrière, chacun ayant un son différent.

Témoin **P**  \rightarrow 97.

Activation



Le système est automatiquement activé quand la marche arrière est engagée.

L'aide au stationnement avant peut aussi être activée à faible vitesse en appuyant sur le bouton **P** .

Une LED allumée dans le bouton de l'aide au stationnement indique que le système est prêt à fonctionner.

Indication

Grâce à des signaux sonores, le système avertit le conducteur d'obstacles à l'avant ou derrière le véhicule. En fonction des capteurs qui sont le plus proches d'un obstacle, vous entendrez un signal sonore des capteurs concernés. L'intervalle entre les signaux sonores se réduit au fur et à mesure que le véhicule se rapproche de l'obstacle. Quand la distance est inférieure à 30 cm, le signal sonore est continu.



En fonction de la version, la distance à un obstacle se situant à l'avant est en fonction des segments variant sur le centre d'informations du conducteur \rightarrow 101.

L'indication de la distance affichée peut être interrompue par les messages véhicule ayant une plus haute grande priorité. Une fois que l'indication de distance a été remplacée par un message véhicule, la distance n'est plus indiquée jusqu'à ce que l'aide au stationnement soit de nouveau indiquée.

Désactivation

Pour désactiver le système, appuyer sur le bouton **P** .

La LED dans le bouton s'éteint et **Aide stationnement désactivée** est affichée dans le centre d'informations du conducteur.

Le système est désactivé automatiquement quand le véhicule roule à une vitesse supérieure à une certaine valeur.

Si le bouton **P**  est enfoncé une fois dans un cycle d'allumage, l'aide au stationnement avant est automatiquement réactivée chaque fois que la vitesse du véhicule devient inférieure à une certaine valeur.

Défaillance

En cas de défaillance dans le système, **P**  s'allume ou un message est affiché sur le centre d'informations du conducteur.

Si le système ne fonctionne pas en raison de conditions temporaires telles que de la neige recouvrant les capteurs, **P**  s'allume ou un message est affiché sur le centre d'informations du conducteur.

Messages du véhicule ⇨ 109.

Système avancé d'assistance au stationnement

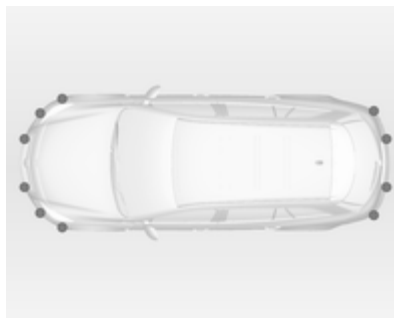

Le système avancé d'assistance au stationnement guide le conducteur dans un emplacement de parking en lui donnant des instructions sur le centre d'informations du conducteur et en émettant des signaux acoustiques. C'est toutefois le conducteur qui reste pleinement responsable d'accepter ou pas l'emplacement de parking proposé par le système et responsable de la manœuvre de stationnement.

Le système utilise les capteurs du système d'aide au stationnement en combinaison avec deux capteurs additionnels des deux côtés du pare-chocs avant.

Activation



Lors de la recherche d'un emplacement de parking, le système doit être activé en appuyant sur le bouton **P** .

Le système ne fonctionne qu'à une vitesse inférieure à 30 km/h.

La distance parallèle maximale autorisée entre le véhicule et la rangée des véhicules stationnés est de 1,8 m.

Fonctionnement

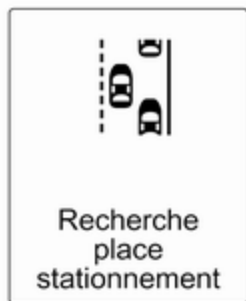

Quand le véhicule passe le long d'une rangée de voitures et que le système est activé, le système avancé d'assistance au stationnement commence à rechercher une place de parking adéquate. Quand un emplacement approprié est détecté, des signaux acoustiques et visuels sont donnés sur le centre d'informations du conducteur.



La suggestion du système est acceptée quand le véhicule est arrêté par le conducteur dans les 10 mètres après émission du message. Le système calcule le trajet optimal pour stationner dans l'emplacement de parking. Ensuite, il guide le conducteur dans l'emplacement en lui donnant des instructions détaillées.



Les instructions sont :

- une remarque si la vitesse dépasse 30 km/h ;
- la demande d'arrêter le véhicule quand un emplacement de parking a été détecté ;
- le sens de la conduite pendant la manœuvre de stationnement ;
- la position du volant pendant le stationnement ;
- l'affichage d'une barre de progression pour certaines instructions.

Une manœuvre de stationnement réussie est signalée par le symbole de cible.



Si le conducteur n'arrête pas le véhicule dans les 10 mètres après que le système ait proposé un emplacement, le système commence à chercher un autre emplacement de parking adéquat.

Changement du côté de stationnement

Le système est configuré pour rechercher des places de parking du côté passager. Pour détecter des places de parking du côté du conducteur, appuyer sur le bouton  pendant environ 2 seconds.

Priorités d'affichage

Après avoir activé l'assistance avancée au stationnement, un message apparaît sur le centre d'informations du conducteur. L'indication des messages plus importants tels que les messages du véhicule  109 est affichée. Après avoir confirmé le message en appuyant sur le bouton **SET/CLR**, les messages d'assistance au stationnement sont à nouveau affichés et la manœuvre de stationnement peut se poursuivre.

Désactivation

Le système est désactivé :

- en appuyant sur le bouton  ;
- en terminant avec succès la manœuvre de stationnement ;
- en roulant à plus de 30 km/h ;
- en coupant le contact.

La désactivation par le conducteur ou par le système pendant la manœuvre sera affichée par **Stationnement désactivé** dans le centre d'informations du conducteur.

Défaillance

Un message apparaît dans le centre d'informations du conducteur quand :

- le système présente un défaut ;
- le conducteur n'effectue pas avec succès l'ensemble de la manœuvre de parking ;
- le système n'est pas opérationnel.

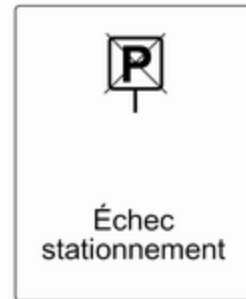

Si un objet est détecté pendant les instructions de stationnement, un **STOP** est affiché dans le centre d'informations du conducteur. Si l'objet disparaît, la manœuvre de parking se poursuit. Si l'objet n'est pas enlevé, le système est désactivé. Appuyer sur le

bouton  pour activer le système et rechercher un nouvel emplacement de stationnement.

Remarques importantes concernant les aides au stationnement

Attention

Différentes surfaces réfléchissantes d'objets ou de vêtements ainsi que des sources externes de parasites peuvent, dans des conditions particulières, empêcher le système de reconnaître des obstacles.

Une attention particulière doit être accordée aux obstacles bas qui peuvent endommager la partie inférieure du pare-chocs.

Avertissement

Les performances du capteur peuvent être dégradées par la présence de glace ou de neige, par ex., sur le capteur.

Les performances du système d'aide au stationnement peuvent être réduites en raison de la charge élevée.

Des conditions spécifiques s'appliquent si des véhicules de plus grande taille sont impliqués (p. ex. véhicules tout terrain, fourgonnette, camionnette). L'identification d'objet dans la partie supérieure du véhicule ne peut pas être garantie.

Des objets offrant une section transversale de réflexion fort étroite, tels que des objets étroits ou des matériaux souples, peuvent ne pas être détectés par le système.

L'aide au stationnement ne détectera pas des objets hors de sa plage de détection.

Remarque

Le système d'aide au stationnement détecte automatiquement un dispositif d'attelage monté en usine. Il est désactivé quand la fiche est branchée.

Il peut arriver que le capteur détecte un objet qui n'existe pas (écho parasite), en raison de perturbations externes acoustiques ou mécaniques.

Le système avancé d'assistance au stationnement peut ne pas répondre aux changements de l'espace de stationnement après avoir commencé la manœuvre de stationnement en créneau.

Assistant pour les panneaux de signalisation

Fonctionnement

L'assistant de détection des panneaux routiers détecte des panneaux routiers déterminés via une caméra à l'avant et les affiche dans le centre d'informations du conducteur.



Les panneaux routiers qui seront détectés sont :

Panneaux de limitation et d'interdiction de dépasser

- limitation de vitesse ;
- interdiction de dépasser ;
- fin de limitation de vitesse ;
- fin d'interdiction de dépasser.

Panneaux routiers

commençant et finissant par :

- autoroutes ;
- routes pour automobiles / à accès réglementé ;
- zones résidentielles / de rencontre ;

Ajout de panneaux

- informations complémentaires des panneaux de signalisation ;
- restriction d'emploi d'une remorque ;
- chaussée glissante ;
- chaussée verglacée ;
- flèches directionnelles.

Les panneaux de limitation de vitesse sont affichés sur le centre d'informations du conducteur jusqu'à ce que le prochain panneau de limitation de vitesse ou le panneau de fin de limitation de vitesse soit détecté ou après un dépassement de temps imparti de panneau.



Des combinaisons de plusieurs panneaux dans l'affichage sont possibles.



Un point d'exclamation dans un cadre indique qu'il y a un panneau ajouté détecté que le système n'a pas pu reconnaître.

Le système est actif jusqu'à une vitesse de 200 km/h en fonction des conditions d'éclairage. La nuit, le système est actif jusqu'à une vitesse de 160 km/h.

Dès que la vitesse descend sous 55 km/h, l'affichage est réinitialisé et le contenu de la page des panneaux routiers sera effacé. La prochaine indication de vitesse reconnue sera affichée.

Indication sur l'affichage



Les panneaux routiers sont affichés sur la page **Détection des panneaux routiers** sur le centre d'informations du conducteur, en sélectionnant avec la roue moletée de la manette des clignotants ↻ 101.

Quand une autre fonction a été sélectionnée dans le menu du centre d'informations du conducteur et que la page **Détection des panneaux routiers** est à nouveau choisie, le dernier panneau routier reconnu sera affiché.

Si le système se désactive automatiquement, le contenu de la page des panneaux routiers est effacé (ceci n'est pas fourni si le véhicule est doté d'un système de navigation), ce qui est indiqué par le symbole suivant :



Le contenu de la page des panneaux routiers est également effacé en roulant quand le bouton **SET/CLR** de la manette des clignotants est enfoncé pendant un temps plus long.



Fonction de surimpression

Les limites de vitesses et les panneaux d'interdiction de dépasser sont affichés comme des surimpressions sur le centre d'informations du conducteur.

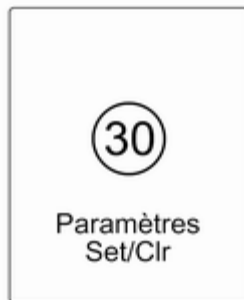

La fonction de surimpression peut être désactivée dans la page des panneaux routiers en appuyant sur le bouton **SET/CLR** de la manette des clignotants.



Une fois la page de réglage affichée, sélectionner **Arrêt** pour désactiver la fonction de surimpression. Réactiver en choisissant **Marche**. Quand le contact d'allumage est mis, la fonction de surimpression est désactivée.

L'indication en surimpression est affichée pendant environ 8 secondes dans le centre d'informations du conducteur.

Détection des panneaux routiers en association avec le système de navigation

Si le véhicule est équipé d'un système de navigation, les fonctions suivantes peuvent être disponibles :

- indication permanente des limitations de vitesse actuelles ;
- ou en cas de conditions météo adverses, les données de navigation pour les limitations de vitesse sont affichées.

Défaillance

L'assistant de détection des panneaux routiers peut ne pas fonctionner correctement quand :

- la zone de pare-brise où la caméra avant est placée n'est pas propre ;
- les panneaux routiers sont totalement ou partiellement recouverts ou sont difficilement identifiables ;
- les conditions météorologiques sont mauvaises, comme des fortes pluies, de la neige, une exposition directe au soleil, des ombres. Dans

ce cas, **Absen. détect. pann. routier cause météo** est mentionné sur l'affichage ;

- les panneaux routiers sont mal installés ou sont endommagés ;
- les panneaux routiers ne sont pas conformes à la Convention de Vienne sur la signalisation routière.

Avertissement

Le système est conçu pour aider le conducteur à discerner certains signaux routiers dans une plage de vitesse donnée. Ne pas ignorer les signaux routiers qui ne sont pas affichés par le système.

Le système ne détecte pas d'autres panneaux routiers qui instaurent un limite de vitesse ou qui y mettent fin.

Ce dispositif particulier ne doit pas vous pousser à adopter un style de conduite dangereux.

Adapter toujours la vitesse aux conditions de circulation.

Les systèmes d'aide au conducteur ne restreignent en aucune façon la pleine responsabilité du conducteur.

Avertissement de franchissement de ligne

Le système d'avertissement de franchissement de ligne observe les marquages au sol entre lesquels le véhicule se déplace à l'aide d'une caméra à l'avant. Le système détecte les changements de file et avertit le conducteur acoustiquement et visuellement en cas de changement de file inattendu.



Les critères de détection d'un changement de file inattendu sont :

- pas de manœuvre des clignotants ;
- pas d'actionnement de la pédale de frein ;
- pas d'actionnement actif de l'accélérateur ou prise de vitesse ;
- pas de manœuvre active du volant.

Si le conducteur est actif, aucun avertissement n'aura lieu.

Activation



Le système d'avertissement de franchissement de ligne est activé en appuyant sur le bouton . La LED allumée dans le bouton indique que le système est activé. Quand le témoin  du combiné d'instruments s'allume en vert, le système est prêt à fonctionner.

Le système ne peut fonctionner qu'à des vitesses de véhicule supérieures à 56 km/h et si des marquages au sol sont présents.

Quand le système détecte un changement de file inattendu, le témoin  passe au jaune et clignote. Simultanément, un signal sonore retentit.



Désactivation

Le système est désactivé en appuyant sur le bouton , la LED du bouton s'éteint.

Le système ne fonctionne pas à des vitesses inférieures à 56 km/h.

Défaillance

Le système d'avertissement de franchissement de ligne peut ne pas fonctionner correctement si :

- le pare-brise n'est pas propre ;
- les conditions météorologiques sont mauvaises, comme des fortes pluies, de la neige, une exposition directe au soleil, des ombres.

Le système ne peut pas opérer lorsqu'aucun marquage au sol n'est détecté.

Carburant

Carburant pour moteurs à essence

N'utiliser que des carburants se confirmant à la norme européenne EN 228 ou E DIN 51626-1 ou toute autre norme équivalente.

Votre moteur peut fonctionner à l'E10 qui est conforme à ces normes. Le carburant E10 contient jusqu'à 10 % de bioéthanol.

Utiliser du carburant avec l'indice d'octane recommandé ⇨ 260. L'utilisation de carburant avec un indice d'octane trop bas peut réduire le couple et la puissance du moteur et augmenter légèrement la consommation de carburant.

Avertissement

Ne pas utiliser de carburant ou d'additifs pour carburant contenant des composés métalliques

tels que des additifs à base de manganèse. Ceci peut endommager le moteur.

Avertissement

L'utilisation de carburant ne se conformant pas à EN 228 ou E DIN 51626-1 ou toute autre spécification identique peut conduire à des dépôts, une usure plus importante ou des dommages sur le moteur et peut affecter la garantie.

Avertissement

Du carburant à l'indice d'octane trop bas peut entraîner une combustion incontrôlée et endommager le moteur.

Carburant pour moteurs diesel

N'utiliser que des carburants diesel selon EN 590.

Dans les pays hors de la communauté européenne, utiliser le carburant Euro-diesel avec une teneur en soufre inférieure à 50 ppm.

Avertissement

L'utilisation de carburant ne se conformant pas à EN 590 ou toute autre spécification identique peut conduire à une perte de puissance du moteur, une usure plus importante ou des dommages sur le moteur et peut affecter la garantie.

Ne pas utiliser de carburant diesel marin, du mazout, de l'Aquazole ou toute autre émulsion identique diesel-eau. Il n'est pas autorisé de mélanger le diesel avec des carburants pour moteurs à essence afin de le diluer.

Carburant pour utilisation au gaz liquéfié

Le gaz de pétrole liquéfié est connu sous l'acronyme GPL en français ou LPG en anglais (liquefied petroleum

gas). Le GPL est également appelé « Autogas » en anglais ou néerlandais.

Le GPL est principalement composé de propane et de butane. L'indice d'octane se situe entre 105 et 115, en fonction de la proportion de butane. Le GPL est stocké à l'état liquide sous une pression de 5 - 10 bar environ.

Le point d'ébullition dépend de la pression et du rapport de mélange. À la température ambiante, il se situe entre -42 °C (propane pur) à $-0,5\text{ °C}$ (butane pur).

Avertissement

Le système fonctionne à une température ambiante comprise entre -8 °C et 100 °C environ.

Le fonctionnement parfait du système GPL ne peut être garanti que si le gaz liquéfié satisfait aux exigences minimales de DIN EN 589.

Bouton de sélection de carburant



Appuyer sur le bouton **LPG** pour basculer entre les modes de fonctionnement à l'essence et au gaz de pétrole liquéfié dès que les paramètres requis (température de liquide de refroidissement et régime moteur minimal) ont été atteints. Les exigences sont généralement satisfaites environ après 60 secondes (en fonction de la température extérieure) et le premier enfoncement net de la pédale d'accélérateur. La LED indique le mode de fonctionnement en cours.

- arrêté = Fonctionnement à l'essence
- allumé = Fonctionnement au gaz de pétrole liquéfié
- clignote = Aucune commutation n'est possible, un type de carburant est vide.

Dès que le réservoir de gaz de pétrole liquéfié est vide, le mode essence est sélectionné jusqu'à ce que le contact soit coupé.

Vider le réservoir d'essence tous les 6 mois jusqu'à ce que le témoin ● s'allume, puis faire le plein. Cela aide à maintenir la qualité du carburant et le bon fonctionnement du système pour une utilisation à l'essence.

Faire le plein du véhicule régulièrement pour éviter la corrosion dans le réservoir.

Défaillances et remèdes

Si le mode gaz n'est pas possible, vérifier les points suivants :

- Y a-t-il suffisamment de gaz de pétrole liquéfié ?
- Y a-t-il suffisamment d'essence pour démarrer ?

En cas de températures extrêmes combinées à la composition du gaz, cela peut prendre un peu plus de temps pour que le système passe du mode essence au mode gaz.

Dans des situations extrêmes, le système peut également repasser au mode essence si les exigences minimales ne sont pas satisfaites.

Pour toute autre défaillance, prendre contact avec un atelier.

Avertissement

Les réparations et ajustements ne peuvent être effectués que par des spécialistes qualifiés afin d'assurer la sécurité du système GPL et de conserver la garantie.

Le gaz de pétrole liquéfié présente une odeur particulière (odorisation) afin de pouvoir facilement détecter toute fuite.

⚠ Attention

Si une odeur de gaz est perçue dans le véhicule ou dans sa proximité immédiate, passer immédiatement en mode essence. Ne pas fumer. Pas de flammes nues ou de sources d'allumage.

Si possible, fermer la valve d'arrêt manuelle sur la polyvanne. La polyvanne se trouve sur le réservoir de gaz liquéfié dans le coffre, sous le recouvrement de plancher arrière.

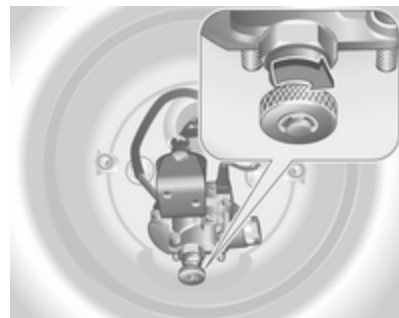

Tourner le bouton moleté dans le sens horaire.

Si aucune autre odeur de gaz n'est perceptible quand la valve d'arrêt manuelle est fermée, le véhicule peut être utilisé en mode essence. Si l'odeur de gaz persiste, ne pas démarrer le moteur. Faire remédier à la cause du problème par un atelier.

En cas d'utilisation de parkings souterrains, prière de suivre les instructions de l'exploitant et de la législation locale.

Remarque

En cas d'accident, couper le contact et éteindre les feux. Fermer la vanne d'arrêt manuelle sur la polyvanne.

Faire le plein**⚠ Danger**

Avant de reprendre du carburant, arrêter le moteur ainsi que les chauffages externes avec chambre de combustion. Éteindre les téléphones mobiles.

Lors du remplissage du réservoir, respecter les prescriptions d'utilisation et de sécurité de la station-service.

⚠ Danger

Le carburant est inflammable et explosif. Ne pas fumer. Pas de flamme nue ou de formation d'étincelles.

Si une odeur de carburant se dégage dans le véhicule, faire immédiatement remédier au problème par un atelier.

Avertissement

En cas d'erreur de carburant, ne pas mettre le contact.

La trappe à carburant se trouve sur le côté arrière droit du véhicule.



La trappe de réservoir ne peut être ouverte que si le véhicule est déverrouillé. Tirer la trappe au niveau de la cavité et l'ouvrir.

Pour ouvrir, tourner le bouchon lentement vers la gauche.

Faire le plein d'essence et de diesel

Pour ouvrir, tourner le bouchon lentement vers la gauche.

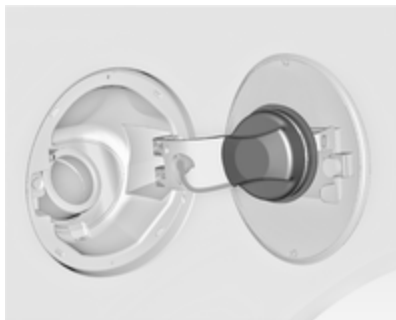

Le bouchon de remplissage peut être déposé dans le support sur la trappe à carburant.

Pour effectuer le remplissage, insérer complètement la buse de pompe et mettre en route.

Après l'arrêt automatique, deux doses supplémentaires de carburant peuvent être rajoutées.

Avertissement

Nettoyer aussitôt le carburant qui a débordé.

Pour fermer, tourner le bouchon de remplissage vers la droite jusqu'au dé clic.

Fermer la trappe et laisser s'engager.

Faire le plein d'éthanol E85

Pour ouvrir, tourner le bouchon de remplissage d'un quart de tour vers la gauche.

Le bouchon de remplissage peut être déposé dans le support sur la trappe à carburant.



Pour effectuer le remplissage, insérer complètement la buse de pompe et mettre en route.

Après l'arrêt automatique, deux doses supplémentaires de carburant peuvent être rajoutées.

Avertissement

Nettoyer aussitôt le carburant qui a débordé.

Pour fermer, tourner le bouchon de remplissage vers la droite (sens horaire) jusqu'à entendre trois clics, environ un quart de tour.

Fermer la trappe et laisser s'engager.

Faire le plein de gaz liquéfié

Lors du remplissage du réservoir, respecter les prescriptions d'utilisation et de sécurité de la station-service.

La valve de remplissage de gaz de pétrole liquéfié se trouve derrière la trappe à carburant.

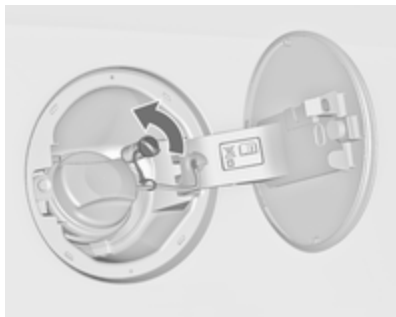

Dévisser le bouchon du goulot de remplissage.

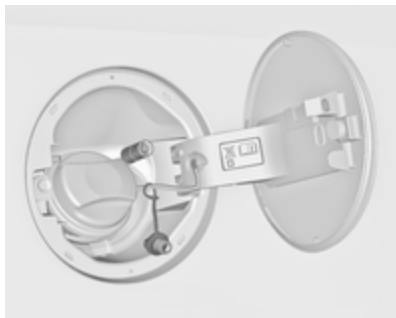

Monter l'adaptateur adéquat.

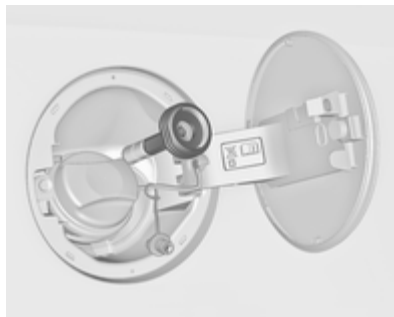

Adaptateur ACME : Visser l'écrou du pistolet de remplissage sur l'adaptateur. Abaisser le levier de verrouillage du pistolet de remplissage.

Goulot de remplissage DISH (Italie) : Placer le pistolet de remplissage sur l'adaptateur. Abaisser le levier de verrouillage du pistolet de remplissage.

Goulot de remplissage à baïonnette : Placer le pistolet de remplissage sur l'adaptateur et le tourner d'un quart de tour vers la gauche ou la droite. Tirer à fond le levier de verrouillage du pistolet de remplissage.

Goulot de remplissage EURO : Appuyer le pistolet de remplissage sur l'adaptateur jusqu'à ce qu'il se verrouille.

Appuyer sur le bouton de la station d'approvisionnement en gaz liquéfié. Le système de remplissage s'arrête ou ralentit son débit quand le réservoir est rempli à 80 % du volume de réservoir (niveau de remplissage maximal).

Relâcher le bouton du système de remplissage pour arrêter le remplissage. Libérer le levier de verrouillage et enlever le pistolet de remplissage. Une petite quantité de gaz liquéfié peut s'échapper.

Enlever l'adaptateur et le ranger dans le véhicule.

Placer le capuchon pour éviter l'intrusion de corps étrangers dans l'orifice de remplissage et le système.

⚠ Attention

Suite à la conception du système, une fuite de gaz liquéfié est inévitable lorsque le levier de verrouillage est libéré. Éviter d'en inhaler.

⚠ Attention

Pour des raisons de sécurité, le réservoir de gaz de pétrole liquéfié peut uniquement être rempli à 80 %.

La polyvanne sur le réservoir de gaz de pétrole liquéfié limite automatiquement la quantité de remplissage. Si une quantité plus importante est ajoutée, nous recommandons de ne pas exposer le véhicule au soleil jusqu'à ce que la quantité excédentaire soit consommée.

Adaptateur de remplissage

Comme les systèmes de remplissage ne sont pas standardisés, différents adaptateurs sont nécessaires et peu-

vent être obtenus auprès des Distributeurs / Partenaires Opel et auprès des Réparateurs Agréés Opel.

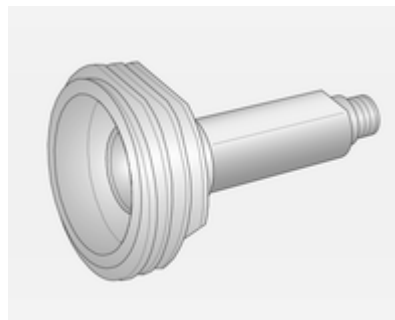

Adaptateur ACME : Belgique, Allemagne, Irlande, Luxembourg, Suisse

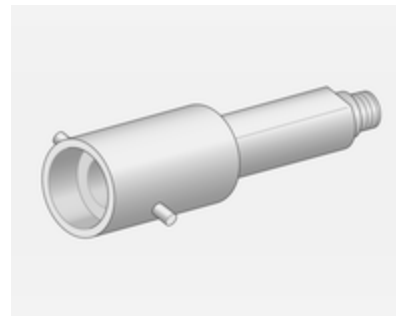

Adaptateur à baïonnette : Pays-Bas, Norvège, Espagne, Royaume-Uni

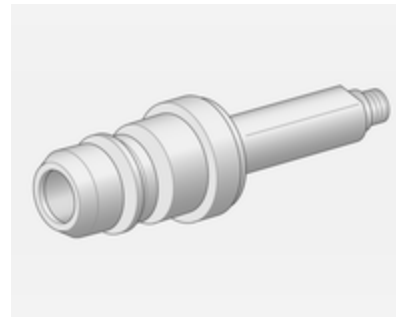

Adaptateur EURO : Espagne

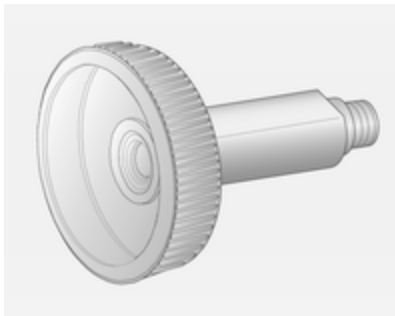

Adaptateur DISH (Italie) : Bosnie-Herzégovine, Bulgarie, Danemark, Estonie, France, Grèce, Italie, Croatie, Lettonie, Lituanie, Macédoine, Autriche, Pologne, Portugal, Roumanie, Suède, Suisse, Serbie, Slovaquie, Slovénie, République tchèque, Turquie, Ukraine, Hongrie

Bouchon de remplissage

N'utiliser que des bouchons de remplissage d'origine. Les véhicules à moteur diesel et les véhicules roulant à l'éthanol sont équipés de bouchons de remplissage spécifiques.

Consommation de carburant - Émissions de CO₂

La consommation en carburant (combinée) d'un modèle Opel Insignia se situe dans une plage de 4,3 à 11,3 l/100 km.

Les émissions de CO₂ (combinées) se situent dans une plage de 115 à 265 g/km.

Pour les valeurs spécifiques à votre véhicule, consulter le certificat de conformité CEE fourni avec votre véhicule et les autres documents d'enregistrement nationaux.

Remarques générales

Les chiffres de consommation de carburant officielle et des émissions CO₂ spécifiques indiqués se rapportent au modèle de base européen avec équipement série.

Les données de la consommation en carburant et des émissions CO₂ sont déterminées selon la directive R (EC) N° 715/2007 (la version respective-

ment applicable) en prenant en compte le poids du véhicule en condition de fonctionnement, comme spécifié par la directive.

Les chiffres sont uniquement fournis afin de pouvoir faire une comparaison entre les divers modèles de véhicule et ne doivent pas être compris comme une garantie quant à la consommation de carburant réelle d'un véhicule particulier. La présence d'équipements optionnels peut entraîner une légère augmentation de la consommation de carburant et des niveaux de CO₂. La consommation de carburant dépend dans une large mesure du style de conduite ainsi que des conditions routières et du trafic.

Remorquage

Informations générales

Le dispositif d'attelage monté en usine est rabattu sous le pare-chocs arrière.

Nous vous recommandons de confier tout montage ultérieur à un atelier. Faire effectuer toute modification du véhicule qui concerne le système de refroidissement, les plaques de protection thermiques ou d'autres organes du véhicule. Utiliser uniquement un dispositif d'attelage homologué pour le véhicule.

Pour éviter d'endommager le véhicule, le hayon motorisé ne peut pas être manœuvré par la télécommande radio quand une remorque est raccordée électriquement.

Une fois monté, le dispositif d'attelage pourrait recouvrir l'ouverture de l'œillet de remorquage. Si c'est le cas, utiliser la barre d'attelage pour assurer le remorquage.

Cotes de montage du dispositif d'attelage monté en usine ⇨ 326.

Caractéristiques de conduite et conseils pour le remorquage

Avant d'accrocher une remorque, lubrifier la boule d'attelage. Toutefois, il ne faut pas la lubrifier si un stabilisateur qui agit sur la boule est utilisé pour réduire les mouvements de lacet.

Pour les remorques avec mauvaise tenue de route et les remorques dont le poids total autorisé en charge supérieur à 1400 kg, l'utilisation d'un stabilisateur est fortement recommandée pour des vitesses supérieures à 80 km/h.

Si la remorque commence à balancer, ralentir, ne pas contre-braquer, freiner à fond si nécessaire.

En descente, engager le même rapport que pour monter la pente et rouler à plus ou moins la même vitesse.

Régler la pression de gonflage à la valeur pour pleine charge ⇨ 283.

Emploi d'une remorque

Charges remorquables

Les charges admissibles remorquables sont des valeurs maximales qui dépendent du moteur et qui ne doivent pas être dépassées. La charge remorquable réelle est la différence entre le poids total en charge réel de la remorque et le poids à la flèche réel avec la remorque accrochée.

Les charges remorquables admissibles sont spécifiées dans les papiers du véhicule. En général, ces valeurs sont valides pour des pentes jusqu'à 12 % maximum.

La charge remorquable admissible s'applique à la pente spécifiée et jusqu'à une altitude de 1000 mètres au-dessus du niveau de la mer. Comme la puissance du moteur décroît quand l'altitude augmente en raison de la raréfaction de l'air, les performances en montagne sont réduites ; le poids total roulant autorisé est également réduit de 10 % pour tous les 1000 mètres d'altitude supplémentaire. Le poids total roulant ne doit pas être réduit

quand le véhicule roule sur des routes à faible déclivité (moins de 8 %, par exemple des autoroutes).

Le poids total roulant autorisé ne doit pas être dépassé. Ce poids est mentionné sur la plaquette signalétique ↗ 255.

Charge verticale à l'attelage

La charge verticale à l'attelage est la charge exercée par la remorque sur la boule d'attelage. Elle peut varier en modifiant la répartition du poids lors du chargement de la remorque.

La charge verticale à l'attelage maximale admissible (85 kg) est spécifiée sur la plaquette signalétique du dispositif d'attelage et dans les papiers du véhicule. Toujours essayer d'être proche de la charge maximale, en particulier dans le cas de lourdes remorques. La charge verticale à l'attelage ne doit jamais descendre sous 25 kg.

Charge sur l'essieu arrière

Quand la remorque est accrochée et que le véhicule tracteur est chargé au maximum, la charge admissible sur l'essieu arrière (voir plaquette signalétique ou papiers du véhicule) peut être dépassée de 90 kg pour la berline 5 portes/berline 4 portes et de 85 kg pour le Sports Tourer ; le poids total autorisé en charge peut être dépassé de 65 kg pour la berline 5 portes/berline 4 portes et de 60 kg pour le Sports Tourer. Si la charge admissible sur l'essieu arrière est dépassée, la vitesse maximale est de 100 km/h.

Dispositif d'attelage

Avertissement

La barre d'attelage rabattable ne peut pas être enlevée du véhicule. En roulant sans remorque, rabattre le dispositif d'attelage.

⚠ Attention

S'assurer que rien ne se trouve dans la zone de rabattement du dispositif d'attelage. Risque de blessure.

Lors du déverrouillage de la barre d'attelage rangée, veiller à vous trouver à gauche de la poignée.

Déverrouillage de la barre d'attelage rangée

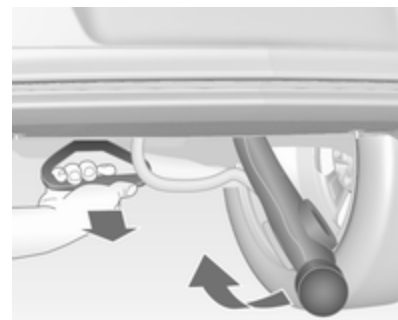

Tirer la poignée se trouvant à gauche de la plaque d'immatriculation sous le pare-chocs arrière jusqu'à former un angle de 45° environ par rapport au sol.

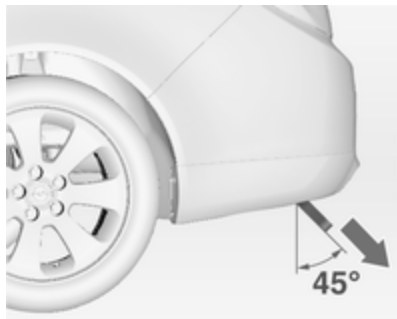

Un signal sonore retentit pour avertir que la poignée de déverrouillage est tirée et que le col de la boule est déverrouillé.

Saisir la barre d'attelage déverrouillée et la relever jusqu'à ce qu'elle se verrouille.

S'assurer que la barre d'attelage est correctement verrouillée et que la poignée de déverrouillage est ramenée en position initiale, sinon le signal sonore ne s'arrêtera pas.

Rangement de la barre d'attelage

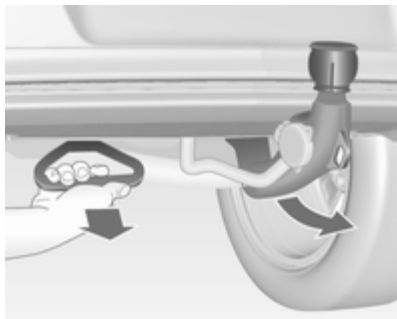

Tirer la poignée se trouvant à gauche de la plaque d'immatriculation sous le pare-chocs arrière jusqu'à former un angle de 45° environ par rapport au sol.

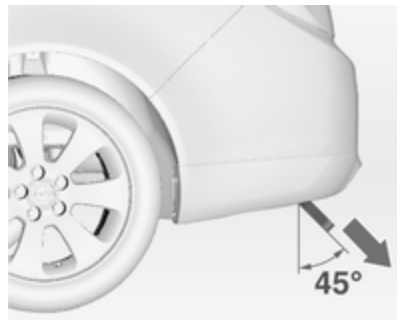

Un signal sonore retentit pour avertir que la poignée de déverrouillage est tirée et que le col de la boule est déverrouillé.



Avec le plat de la main, pivoter la barre d'attelage libérée vers la droite jusqu'à ce qu'elle s'engage sous le plancher. S'assurer que la poignée de déverrouillage est revenue dans sa position initiale cachée, sinon le signal sonore ne s'arrêtera pas.

Attention

L'utilisation d'une remorque est uniquement autorisée quand la barre d'attelage est correctement montée. Si la barre d'attelage ne se verrouille pas correctement ou si la poignée de déverrouillage est impossible à amener dans sa position initiale cachée dans le logement ou si le signal sonore ne retentit pas après avoir verrouillé la barre d'attelage, prendre contact avec un atelier

Œillet pour câble de rupture d'attelage

Attacher le câble de rupture d'attelage à l'œillet.

Programme de stabilité de la remorque

Si le système détecte un fort mouvement de lacet, la puissance du moteur est réduite et l'attelage est freiné de manière déterminée jusqu'à la disparition du lacet. Quand le système est en action, garder le volant aussi immobile que possible.

Le programme de stabilité de remorque (TSA) est une fonction de l'Electronic Stability Control ↗ 162.

Soins du véhicule

Informations générales	204
Contrôles du véhicule	205
Remplacement des ampoules ...	213
Circuit électrique	223
Outillage du véhicule	230
Jantes et pneus	231
Démarrage par câbles auxiliaires	244
Remorquage	246
Soins extérieurs et intérieurs	249

Informations générales

Accessoires et modifications du véhicule

Nous vous recommandons d'utiliser les pièces et accessoires d'origine et les pièces homologuées par l'usine correspondant spécifiquement à votre type de véhicule. Nous ne pouvons porter aucun jugement sur la fiabilité d'autres pièces, même si un agrément officiel ou autre devait exister, et nous ne pouvons pas non plus en répondre.

N'apporter aucune modification à l'équipement électrique, par exemple des modifications de la gestion électronique (Chip-Tuning).

Avertissement

Les bavettes garde-boue peuvent être endommagées lors du transport du véhicule sur un train ou sur une dépanneuse.

Stockage du véhicule

Stockage pendant une période prolongée

Si le véhicule doit être stocké pendant plusieurs mois :

- Laver et lustrer le véhicule.
- Faire vérifier la protection à la cire dans le compartiment moteur et sur le soubassement.
- Nettoyer et protéger les joints d'étanchéité en caoutchouc.
- Faire le plein de carburant.
- Remplacer l'huile moteur.
- Vider le réservoir de liquide de lave-glace.
- Vérifier la protection antigel et anticorrosion du liquide de refroidissement.
- Régler la pression de gonflage des pneus à la valeur pour la pleine charge.
- Garer le véhicule dans un local sec et bien ventilé. Engager la 1ère ou la marche arrière ou placer le levier

sélecteur sur **P**. Empêcher tout déplacement du véhicule grâce à des cales.

- Ne pas serrer le frein de stationnement.
- Ouvrir le capot, fermer toutes les portes et verrouiller le véhicule.
- Débrancher la cosse de la borne négative de la batterie du véhicule. Ne pas oublier que l'ensemble des systèmes ne fonctionne plus (par exemple l'alarme antivol).

Remise en service

Quand le véhicule est remis en circulation :

- Rebrancher la borne négative de la batterie. Activer l'électronique des lève-vitres.
- Vérifier la pression des pneus.
- Remplir le réservoir de lave-glace.
- Vérifier le niveau d'huile du moteur.
- Contrôler le niveau de liquide de refroidissement.
- Le cas échéant, poser la plaque d'immatriculation.

Reprise des véhicules hors d'usage

Vous trouverez des informations sur la reprise des véhicules hors d'usage et leur recyclage sur notre site. Ne confier ce travail qu'à un centre de recyclage agréé.

Le recyclage des véhicules au gaz doit être confié à un centre de service agréé pour ce type de véhicules.

Contrôles du véhicule

Exécution du travail

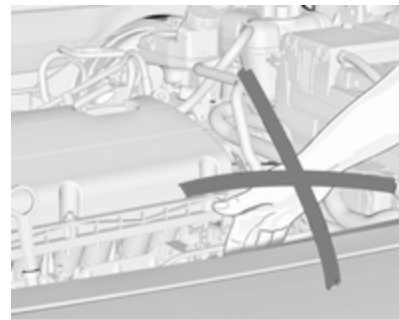

⚠ Attention

N'effectuer des contrôles dans le compartiment moteur que lorsque le contact est coupé.

Le ventilateur de refroidissement peut également fonctionner lorsque le contact est coupé.

⚠ Danger

L'allumage et les phares au xénon utilisent une tension très élevée. Ne pas toucher.

Capot

Ouverture



Tirer le levier de déverrouillage et le ramener dans sa position de départ.



Pousser le loquet de sécurité vers la droite et ouvrir le capot.

Le capot est automatiquement maintenu ouvert.

Entrée d'air ⇨ 143.

Si le capot est ouvert lors d'un Auto-stop, le moteur sera automatiquement redémarré pour des raisons de sécurité.

Fermeture

Abaisser le capot, le laisser tomber dans le verrou. Vérifier le verrouillage.

Huile moteur

Vérifier manuellement le niveau d'huile moteur à intervalle régulier afin d'éviter d'endommager le moteur. Veiller à ce que l'huile utilisée respecte les valeurs spécifiées. Fluides et lubrifiants recommandés ⇨ 253.

Contrôle à effectuer uniquement lorsque le véhicule est à l'horizontale. Le moteur doit avoir atteint sa température de fonctionnement et être arrêté depuis au moins 5 minutes.

Sortir la jauge d'huile, l'essuyer, l'introduire dans le tube jusqu'à la butée sur la poignée, la ressortir et relever le niveau d'huile moteur.

Plonger la jauge jusqu'à la butée de la poignée et effectuer un demi-tour.

Avertissement

Il incombe à l'utilisateur de choisir une huile de qualité adéquate et de la maintenir à un niveau correct dans le moteur.

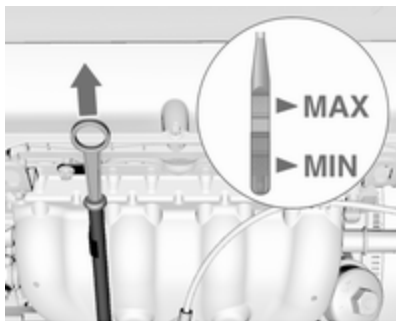

En fonction du moteur, différentes jauges d'huile sont utilisées.

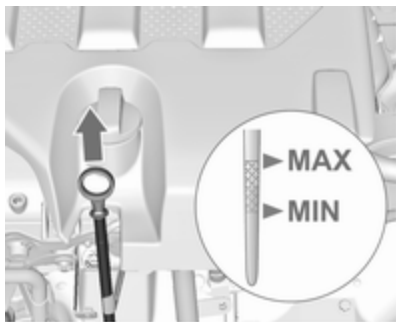

Lorsque le niveau d'huile moteur est descendu sous le repère **MIN**, faire l'appoint d'huile moteur.

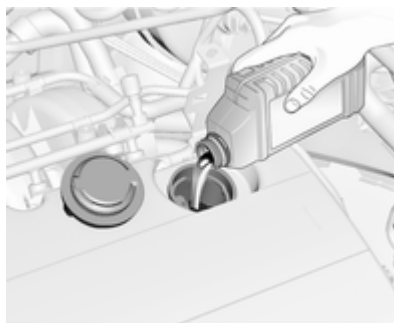

Nous vous recommandons d'utiliser la même qualité d'huile moteur que celle utilisée lors de la dernière vidange.

Le niveau d'huile moteur ne doit pas dépasser le repère **MAX** de la jauge.

Avertissement

Un excès d'huile moteur doit être vidangé ou aspiré.

Capacités ↻ 282, qualité/viscosité d'huile moteur ↻ 253.

Remettre le bouchon droit et le serrer.

Liquide de refroidissement du moteur

Le liquide de refroidissement offre une protection contre le gel allant jusqu'à environ -28 °C.

Avertissement

N'employer que du produit antigel homologué.

Niveau de liquide de refroidissement

Avertissement

Un niveau insuffisant de liquide de refroidissement peut provoquer des dommages au moteur.

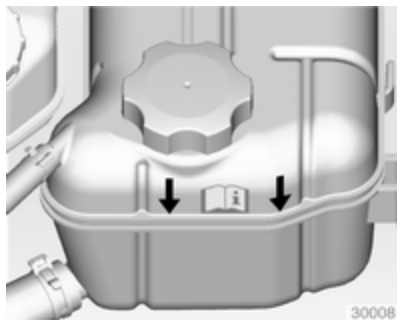

Si le système de refroidissement est froid, le niveau de liquide de refroidissement doit se trouver au-dessus du repère de niveau de remplissage. Faire l'appoint si le niveau est bas.



Sur d'autres modèles, le repère du niveau de remplissage se situe à l'intérieur de l'ouverture de remplissage. Pour vérifier, ouvrir le bouchon.

Circuit de refroidissement supplémentaire pour moteur turbo

Le récipient du liquide de refroidissement est fixé sur le boîtier du filtre à air.

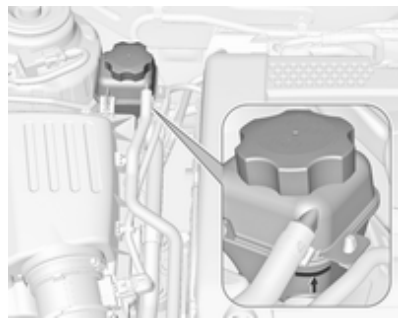

Si le système de refroidissement est froid, le niveau de liquide de refroidissement doit se trouver au-dessus du repère de niveau de remplissage. Faire l'appoint si le niveau est bas.

Généralités

⚠ Attention

Laisser refroidir le moteur avant d'ouvrir le bouchon. Ouvrir le bouchon avec précaution, en laissant la pression s'évacuer lentement.

Pour faire l'appoint, utiliser un mélange 1:1 de concentré de liquide de refroidissement recommandé et d'eau de ville propre. Si du concentré de liquide de refroidissement n'est pas disponible, utiliser de l'eau de ville propre. Serrer fermement le bouchon. Faire contrôler la concentration de liquide de refroidissement et faire remédier à la cause de la perte de liquide de refroidissement par un atelier.

Liquide de lave-glace

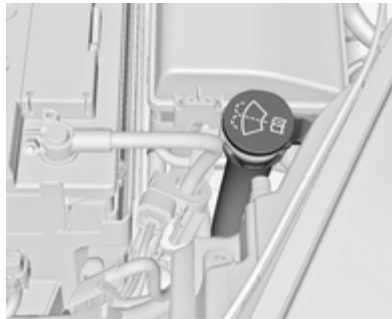

Remplir avec de l'eau propre mélangée d'une quantité adéquate de produit de lave-glace contenant de l'antigel. Pour le rapport de mélange correct, voir le récipient de liquide de lave-glace.

Avertissement

Seule une concentration d'antigel adéquate dans le produit de lave-glace garantit la protection néces-

saire à basses températures ou en cas de baisses soudaines de température.

Freins

Si la garniture de frein atteint l'épaisseur minimale, on entend un bruit de grincement lors du freinage.

On peut poursuivre sa route, mais il faut faire remplacer les garnitures de frein dès que possible.

Une fois que des garnitures de frein neuves ont été montées, ne pas effectuer de freinage d'urgence inutile pendant les premiers déplacements.

Liquide de frein

⚠ Attention

Le liquide de frein est nocif et corrosif. Éviter les contacts avec les yeux, la peau, les tissus et les surfaces peintes.



Le niveau de liquide de frein doit se situer entre **MIN** et **MAX**.

Utiliser uniquement du liquide de frein haute performance homologué pour ce véhicule. Prendre contact avec un atelier ↗ 253.

Batterie

La batterie du véhicule ne nécessite aucun entretien, à condition que le style de conduite adopté garantisse une charge suffisante de la batterie. Les petits trajets et les démarrages fréquents peuvent entraîner la dé-

charge de la batterie. Éviter l'utilisation de consommateurs électriques non nécessaires.



Les piles ne doivent pas être jetées avec les ordures ménagères. Elles doivent être recyclées via les centres de collecte appropriés.

Ne pas utiliser le véhicule pendant plus de 4 semaines peut conduire à une décharge de la batterie. Débrancher la cosse de la borne négative de la batterie du véhicule.

Ne brancher et débrancher la batterie que quand le contact est coupé.

Protection contre la décharge de la batterie ↗ 133.

Remplacement de la batterie

Remarque

Toute dérogation aux instructions données dans ce paragraphe peut entraîner la désactivation temporaire du système Stop/Start.

Quand la batterie est remplacée, s'assurer qu'il n'y a pas de trous de ventilation ouverts à proximité de la borne positive. Si un trou de ventilation est ouvert dans cette zone, il doit être obturé par un capuchon borgne et la ventilation à proximité de la borne négative doit être ouverte.

N'utiliser que des batteries qui permettent de monter la boîte à fusibles au-dessus d'elles.

Sur les véhicules dotés d'un système stop/start (arrêt-démarrage), s'assurer que la batterie AGM (Absorptive Glass Mat) est toujours remplacée par une batterie AGM.



Une batterie AGM se reconnaît à l'étiquette sur la batterie. Nous recommandons d'utiliser une batterie d'origine Opel.

Remarque

L'utilisation d'une batterie AGM autre qu'une batterie d'origine Opel peut réduire les performances du système Stop/Start.

Nous vous recommandons de faire remplacer la batterie par un atelier. Système Stop/Start ↪ 147.

Recharge de la batterie

⚠ Attention

Sur les véhicules avec système Stop/Start, s'assurer que la tension de charge ne dépasse pas 14,6 V en cas d'utilisation d'un chargeur de batterie. Sinon, la batterie peut être endommagée.

Démarrage par câbles auxiliaires
↪ 244.

Étiquette d'avertissement



Signification des symboles :

- Pas d'étincelle ou de flamme nue, interdit de fumer.
- Toujours protéger les yeux. Les gaz explosifs peuvent causer une cécité ou des blessures.
- Garder la batterie hors de portée des enfants.
- La batterie contient de l'acide sulfurique pouvant causer une cécité ou de sérieuses brûlures.
- Consulter le manuel d'utilisation pour de plus amples informations.
- Des gaz explosifs peuvent être présents à proximité de la batterie.

Purge du système d'alimentation en gazole (diesel)

Si le réservoir a été vidé, le circuit de gazole (diesel) doit être purgé de son air. Mettre le contact trois fois, chaque fois pour une durée de 15 secondes. Puis démarrer le moteur pendant 40 secondes au maximum. Répéter cette procédure après avoir attendu au moins 5 secondes. Si le moteur ne démarre pas, prendre contact avec un atelier.

Remplacement des balais d'essuie-glace

Balais d'essuie-glace avant

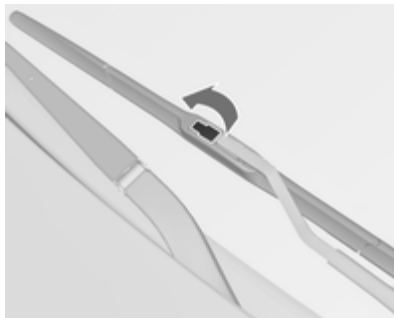

Soulever le bras d'essuie-glace, ouvrir l'attache de fixation.

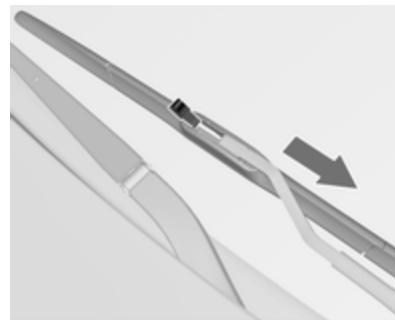

Désencliqueter le balai d'essuie-glace et l'enlever.

Balai d'essuie-glace de la lunette arrière

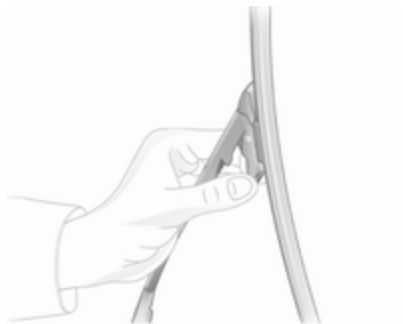

Soulever le bras d'essuie-glace, appuyer sur les deux verrous du bras, détacher le balai d'essuie-glace et le sortir.

Remplacement des ampoules

Couper le contact et désactiver les commutateurs concernés ou fermer les portes.

Maintenir une ampoule uniquement par son culot ! Ne pas toucher le verre de l'ampoule avec les doigts nus.

Ne remplacer les ampoules que par des ampoules du même type.

Remplacer les ampoules de phare depuis l'intérieur du compartiment moteur.

Phares halogènes

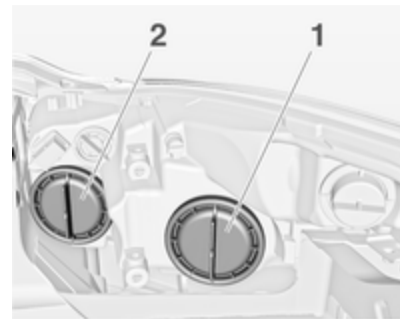

Phares avec systèmes séparés pour les feux de route **2** (ampoules intérieures) et les feux de croisement **1** (ampoules extérieures).

Feux de croisement / feux de jour



1. Tourner le capuchon 1 dans le sens anti-horaire et l'enlever.

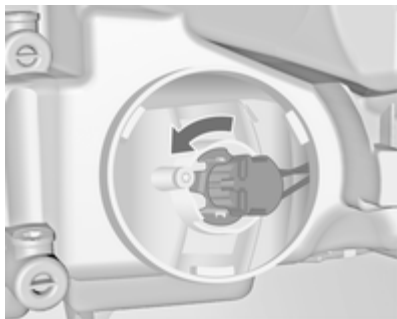

2. Faire tourner le support d'ampoule dans le sens antihoraire pour le désencliqueter. Retirer le support d'ampoule du réflecteur.

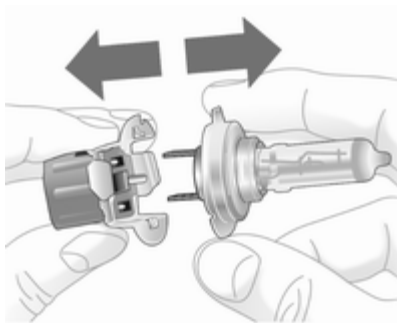

3. Détacher l'ampoule de son support et remplacer l'ampoule.
4. Insérer le support d'ampoule en engageant les deux ergots dans le réflecteur et la fixer en tournant dans le sens horaire.
5. Tourner le support d'ampoule le plus loin possible dans le sens horaire.
6. Placer le capuchon et le tourner dans le sens horaire.

Feux de route



1. Tourner le capuchon 2 dans le sens anti-horaire et l'enlever.

2. Débrancher le connecteur de l'ampoule.



3. Dégager vers l'avant l'étrier en fil ressort en le sortant de l'attache et le basculer vers le bas.
4. Sortir l'ampoule du boîtier du réflecteur.
5. Lors de la pose de l'ampoule neuve, introduire les ergots dans les logements du réflecteur et engager l'étrier en fil ressort.
6. Brancher le connecteur sur l'ampoule.
7. Placer le capuchon et le tourner dans le sens horaire.

Feu de position



1. Tourner le capuchon dans le sens anti-horaire et l'enlever.

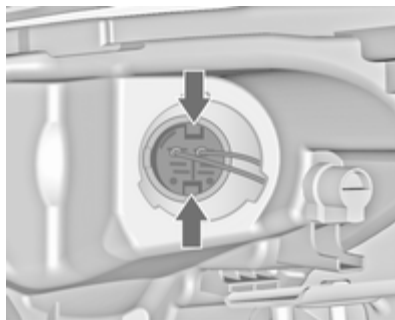

2. Enfoncer les ergots et sortir le support d'ampoule hors du réflecteur.

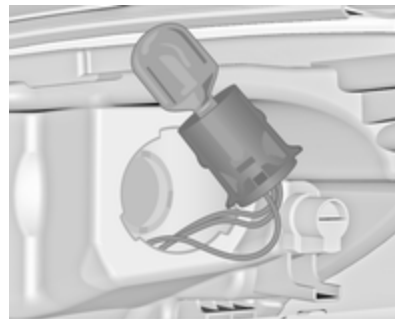

3. Enlever l'ampoule de la douille et remplacer l'ampoule.
4. Introduire la douille dans le réflecteur. Placer le capuchon et le tourner dans le sens horaire.

Clignotant avant



1. Faire tourner le support d'ampoule dans le sens antihoraire et le désencliquer.

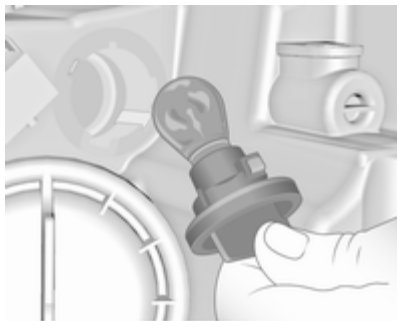

2. Pousser légèrement l'ampoule dans la douille, la tourner dans le sens antihoraire, l'enlever et remplacer l'ampoule.
3. Introduire le support d'ampoule dans le réflecteur, le tourner dans le sens horaire pour l'encliquer.

Phares au xénon

⚠ Danger

Les phares au xénon fonctionnent sous très haute tension électrique. Ne pas toucher. Faire remplacer les ampoules par un atelier.

Clignotants avant



1. Faire tourner le support d'ampoule dans le sens antihoraire et le désencliquer.

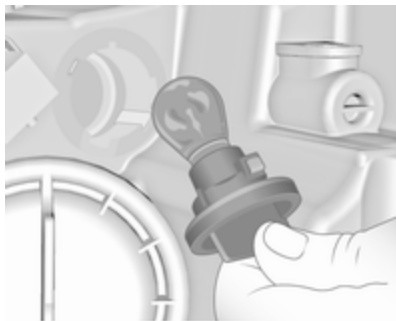

2. Pousser légèrement l'ampoule dans la douille, la tourner dans le sens antihoraire, l'enlever et remplacer l'ampoule.
3. Introduire le support d'ampoule dans le réflecteur, le tourner dans le sens horaire pour l'encliqueter.

Feux de position

Les feux de position sont conçus comme des LED. En cas de feux de position défectueux, les LED doivent être remplacées par un atelier.

Feux antibrouillard

Les ampoules sont accessibles par le bas du véhicule.

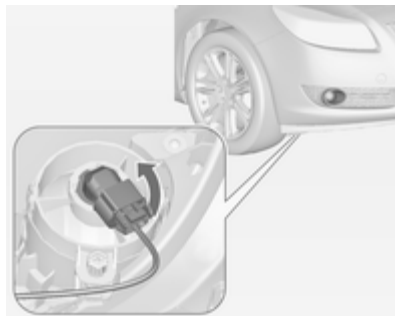

1. Tourner la douille d'ampoule dans le sens antihoraire et l'enlever du réflecteur.

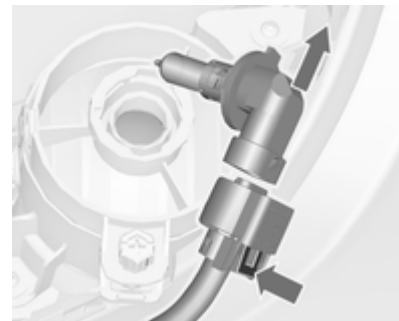

2. Dégager la douille d'ampoule du connecteur en enfonçant la patte de retenue.
3. Enlever et remplacer la douille d'ampoule avec l'ampoule.
4. Brancher le connecteur.
5. Introduire la douille d'ampoule dans le réflecteur.
6. Tourner la douille d'ampoule dans le sens des aiguilles d'une montre et l'encliqueter.

Feux arrière

Berline 5 portes/berline 4 portes

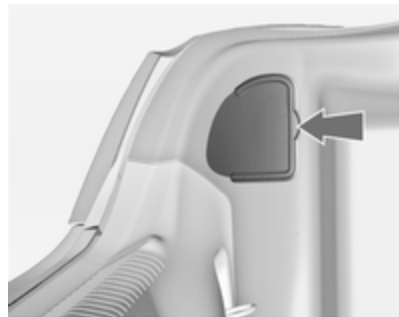

1. Détacher le couvercle et l'enlever.



2. Dévisser de l'intérieur à la main les deux écrous de fixation en plastique.

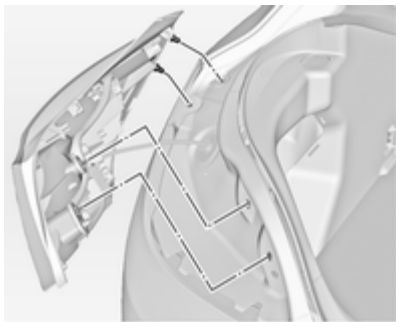

3. Enlever l'ensemble de feu arrière. Veiller à ce que la goulotte de câbles reste en place. Débrancher la fiche de la douille d'ampoule.

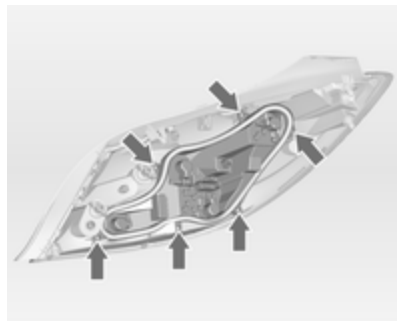

4. Dévisser les vis et enlever la douille d'ampoule.

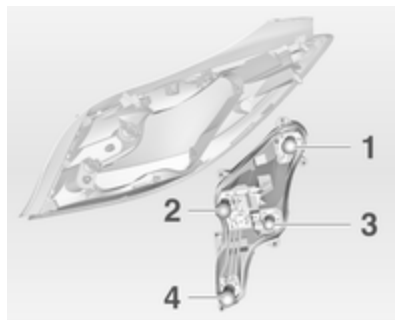

5. Pousser légèrement l'ampoule dans la douille, la tourner dans le sens antihoraire, l'enlever et remplacer l'ampoule.

Feu arrière / feu stop (1)

Clignotant (2)

Feu arrière (3)

Feu de recul / feu antibrouillard arrière, éventuellement d'un seul côté (4)

6. Introduire la douille d'ampoule dans l'ensemble de feu arrière et la visser en place. Brancher la fiche. Installer l'ensemble de feu ar-

rière dans la carrosserie et serrer les écrous de fixation. Fermer le couvercle et l'encliqueter.

7. Mettre le contact, faire fonctionner et vérifier tous les feux.

Sports Tourer

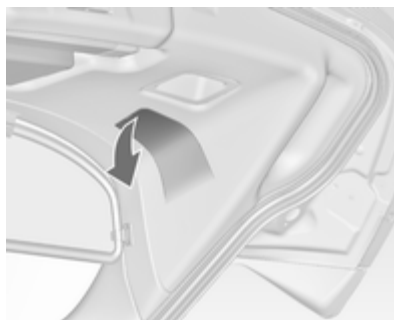

1. Libérer et ouvrir le couvercle dans le hayon.



2. Dévisser à la main les trois écrous de fixation en plastique.

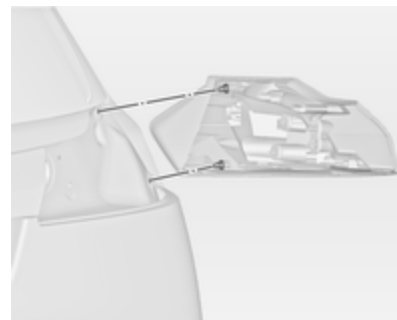

3. Enlever l'ensemble de feu arrière. Veiller à ce que la goulotte de câbles reste en place.

Débrancher la fiche de la douille d'ampoule.

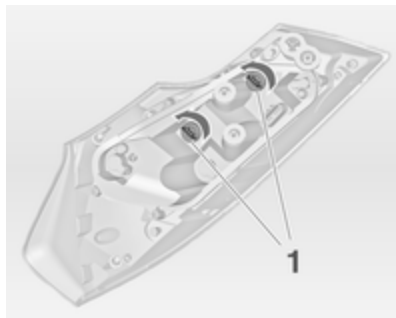

4. Les feux arrière se composent de deux ampoules. Pour changer une des ampoules, tourner l'écrou en plastique (1) dans le sens antihoraire et l'enlever de la douille de l'ampoule.

Pousser légèrement l'ampoule dans la douille, la tourner dans le sens antihoraire, l'enlever et remplacer l'ampoule. Introduire l'écrou en plastique dans la douille

de l'ampoule et tourner dans le sens horaire.

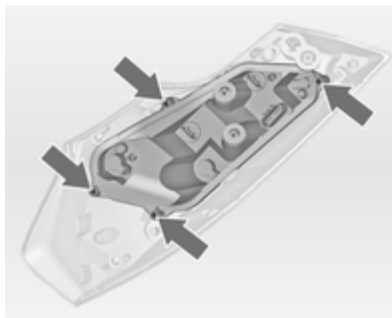

5. Pour changer les autres ampoules, dévisser les vis et enlever le support d'ampoules.

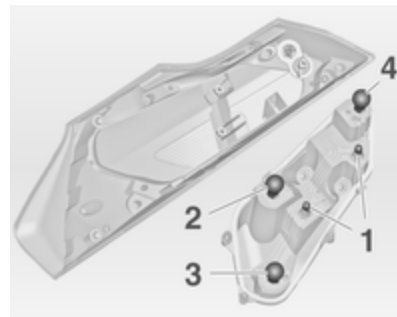

6. Pousser légèrement l'ampoule dans la douille, la tourner dans le sens antihoraire, l'enlever et remplacer l'ampoule.

Feu arrière (1)

Clignotant (2)

Feu stop (3)

Feu de recul / feu antibrouillard arrière, éventuellement d'un seul côté (4)

7. Introduire la douille d'ampoule dans l'ensemble de feu arrière et la visser en place. Brancher la fiche. Installer l'ensemble de feu arrière dans le hayon et serrer les écrous de fixation. Fermer le couvercle et l'encliqueter.
8. Mettre le contact, faire fonctionner et vérifier tous les feux.

Feux arrière additionnels dans le cadre de hayon

1. Ouvrir le hayon.

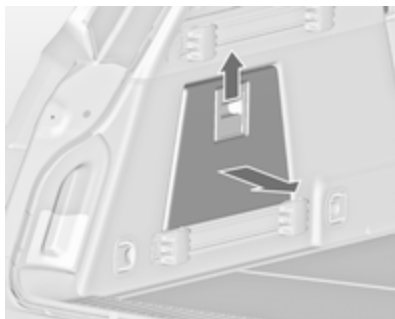

2. Dégager le couvercle dans la garniture latérale et l'enlever.

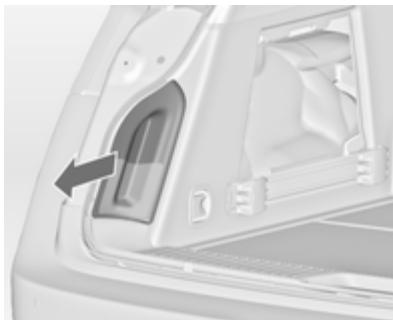

3. Extraire le logement de lampe de l'intérieur de la garniture latérale.

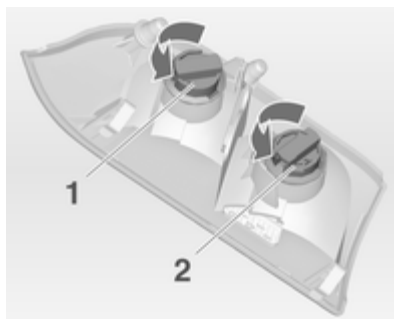

4. Tourner l'écrou en plastique dans le sens antihoraire et l'enlever de la douille de l'ampoule.
 5. Pousser légèrement l'ampoule dans la douille, la tourner dans le sens antihoraire, l'enlever et remplacer l'ampoule. Introduire l'écrou en plastique dans la douille de l'ampoule en tournant dans le sens horaire.
- Feu arrière (1)
Clignotant (2)
6. Introduire la douille de l'ampoule dans le cadre de hayon. Refermer le couvercle dans la garniture latérale.

Clignotants latéraux

Faire remplacer les ampoules par un atelier.

Éclairage de plaque d'immatriculation

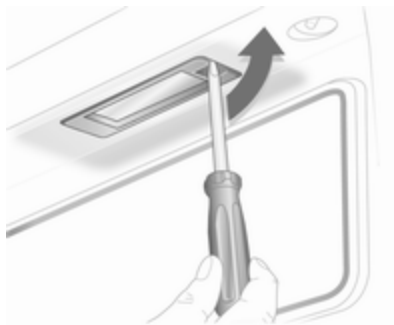

1. Introduire le tournevis dans le boîtier de l'ampoule ; appuyer sur le côté et déverrouiller le ressort.

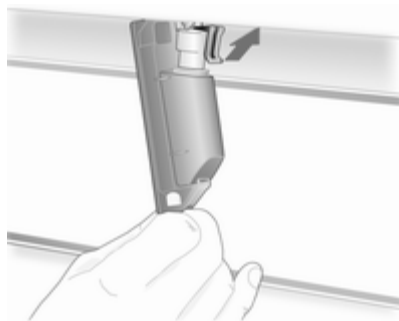

2. Sortir le boîtier de l'ampoule par le bas en veillant à ne pas tirer sur le câble.
3. Soulever la languette et débrancher le connecteur de la douille d'ampoule.



4. Faire tourner la douille de l'ampoule dans le sens antihoraire pour la désencliqueter.
5. Enlever l'ampoule de la douille et remplacer l'ampoule.
6. Introduire la douille de l'ampoule dans le boîtier de l'ampoule et tourner dans le sens horaire.
7. Rebrancher la fiche sur la douille.
8. Replacer le boîtier de l'ampoule et l'encliqueter.

Éclairage intérieur

Éclairage de courtoisie, spots de lecture

Faire remplacer les ampoules par un atelier.

Éclairage du coffre



1. Extraire la lampe en faisant lever avec un tournevis.



2. Sortir l'ampoule en la poussant légèrement dans la direction de la languette-ressort.
3. Insérer une nouvelle ampoule.
4. Remonter la lampe.

Éclairage du tableau de bord

Faire remplacer les ampoules par un atelier.

Circuit électrique

Fusibles

Les inscriptions sur le fusible neuf doivent correspondre aux inscriptions sur le fusible défectueux.

Le véhicule est équipé de trois boîtes à fusibles :

- à l'avant gauche du compartiment moteur ;
- dans les véhicules avec la direction à gauche, à l'intérieur derrière le compartiment de rangement ou, dans les véhicules avec la direction à droite, derrière la boîte à gants ;
- derrière un cache sur le côté gauche du coffre.

Avant de remplacer un fusible, mettre le commutateur correspondant en position Off et couper le contact.

Un fusible défectueux se reconnaît à son filament brûlé. Ne pas remplacer le fusible tant que la cause de la défaillance n'a pas été supprimée.

Certaines fonctions sont protégées par plusieurs fusibles.

Des fusibles peuvent aussi être enfilés même si la fonction n'est pas présente.

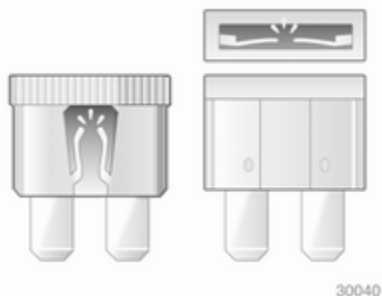

30040



30041

Pince à fusibles

Une pince à fusibles peut se trouver dans la boîte à fusibles du compartiment moteur.

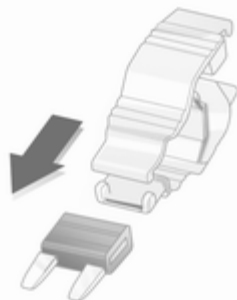

30042

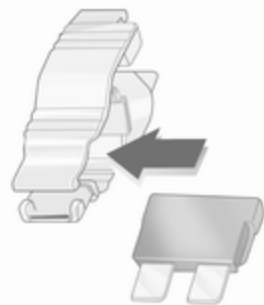

30042



30044

Placer la pince à fusibles par le haut ou le côté sur les différents types de fusibles et retirer le fusible.

Boîte à fusibles du compartiment moteur

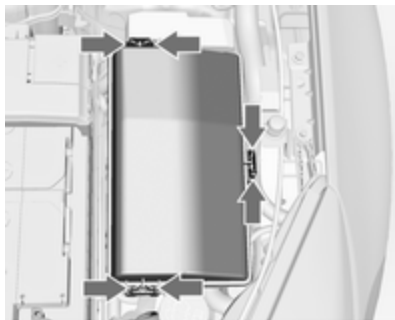

La boîte à fusibles se trouve à l'avant gauche du compartiment moteur.

Détacher le couvercle, le soulever et l'enlever.

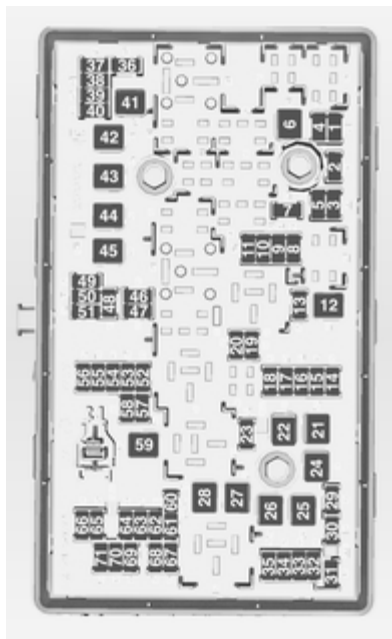

N° Circuit électrique

- | | |
|----|----------------------------------------------------------------------------|
| 1 | Module de commande de transmission |
| 2 | Module de commande du moteur |
| 3 | - |
| 4 | - |
| 5 | Allumage, module de commande de transmission, module de commande du moteur |
| 6 | Essuie-glace avant |
| 7 | - |
| 8 | Injection de carburant, système d'allumage |
| 9 | Injection de carburant, système d'allumage |
| 10 | Module de commande du moteur |
| 11 | Sonde lambda |
| 12 | Démarrreur |
| 13 | Capteur de chauffage du papillon |
| 14 | Éclairage |

N° Circuit électrique

- 15 Essuie-glace de lunette arrière
- 16 Pompe à vide, débitmètre d'air massique, détecteur de présence d'eau dans le carburant, transformateur CC
- 17 Allumage, airbag
- 18 Éclairage directionnel adaptatif
- 19 Éclairage directionnel adaptatif
- 20 Pompe à carburant
- 21 Lève-vitres électroniques arrière
- 22 ABS
- 23 Direction à effort variable
- 24 Lève-vitres électroniques avant
- 25 Prises de courant
- 26 ABS
- 27 Frein de stationnement électrique
- 28 Lunette arrière chauffante

N° Circuit électrique

- 29 Siège à réglage électrique, gauche
- 30 Siège à réglage électrique, droit
- 31 Système de climatisation
- 32 Module de commande de carrosserie
- 33 Sièges avant chauffés
- 34 Toit ouvrant
- 35 Infotainment System
- 36 -
- 37 Feu de route droit
- 38 Feu de route gauche
- 39 -
- 40 -
- 41 Pompe à vide
- 42 Ventilateur de radiateur

N° Circuit électrique

- 43 Batterie, transformateur CC (uniquement sur véhicule avec système d'arrêt-démarrage)
- 44 Lave-phares
- 45 Ventilateur de radiateur
- 46 Borne 87, relais principal
- 47 Sonde lambda
- 48 Phares antibrouillard
- 49 Feu de croisement droit
- 50 Feu de croisement gauche
- 51 Avertisseur sonore
- 52 Allumage
- 53 Allumage, sièges avant ventilés
- 54 Allumage
- 55 Lève-vitres électriques, rabattement des rétroviseurs
- 56 Lave-glace avant
- 57 -

N° Circuit électrique

- 58 -
- 59 Chauffage de gazole (diesel), système antipollution
- 60 Chauffage des rétroviseurs
- 61 Chauffage des rétroviseurs
- 62 -
- 63 Capteur de lunette arrière
- 64 Éclairage directionnel adaptatif
- 65 Pompe auxiliaire (uniquement sur véhicule avec système d'arrêt-démarrage)
- 66 Lave-glace de lunette arrière
- 67 Module de commande d'alimentation en carburant
- 68 -
- 69 Capteur de batterie
- 70 Détecteur de pluie
- 71 Capteur de batterie

Après le remplacement des fusibles défectueux, refermer le couvercle de la boîte à fusibles et l'enfoncer jusqu'à son encliquetage.

Si le couvercle de boîte à fusibles n'est pas correctement fermé, des dysfonctionnements peuvent survenir.

Boîte à fusibles du tableau de bord

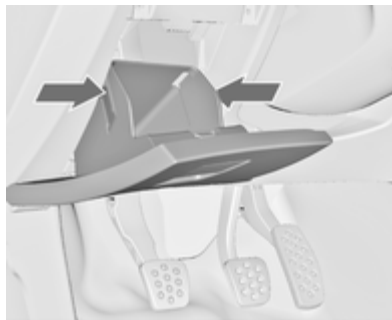

Dans les véhicules avec direction à gauche, la boîte à fusibles se trouve derrière le compartiment de rangement du tableau de bord.

Ouvrir le compartiment, comprimer les ergots de verrouillage, rabattre le compartiment et l'enlever.

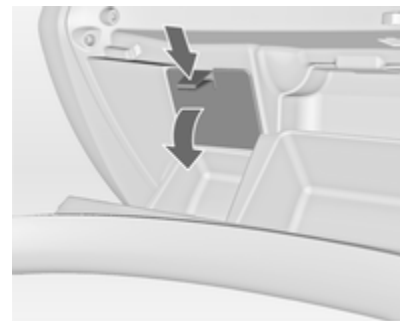

Dans les véhicules avec direction à droite, la boîte à fusibles se trouve derrière un cache dans la boîte à gants. Ouvrir la boîte à gants et retirer le couvercle.

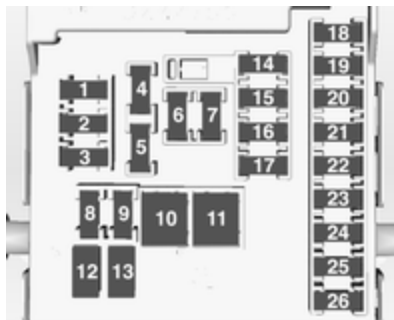

N° Circuit électrique

- 1 Infotainment system, affichage d'informations
- 2 Unité de commande de carrosserie
- 3 Unité de commande de carrosserie
- 4 Infotainment system, affichage d'informations
- 5 Infotainment system, affichage d'informations
- 6 Allume-cigares

N° Circuit électrique

- 7 Prise pour accessoires
- 8 Unité de commande de carrosserie
- 9 Unité de commande de carrosserie
- 10 Unité de commande de carrosserie
- 11 Soufflerie
- 12 -
- 13 -
- 14 Connecteur de diagnostic
- 15 Airbag
- 16 Verrouillage central, hayon
- 17 Système de climatisation
- 18 Fusible de transport
- 19 Mémoire
- 20 -
- 21 Instruments

N° Circuit électrique

- 22 Allumage
- 23 Unité de commande de carrosserie
- 24 Unité de commande de carrosserie
- 25 -
- 26 Prise de courant du coffre

Les sièges électriques, n°12 et 13, disposent d'une protection contre les surcharges. Le circuit sera à nouveau fermé après refroidissement.

Boîte à fusibles du coffre

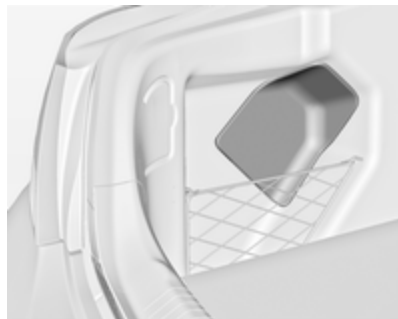

La boîte à fusibles se trouve sur le côté gauche du coffre, derrière un cache. Enlever le cache.

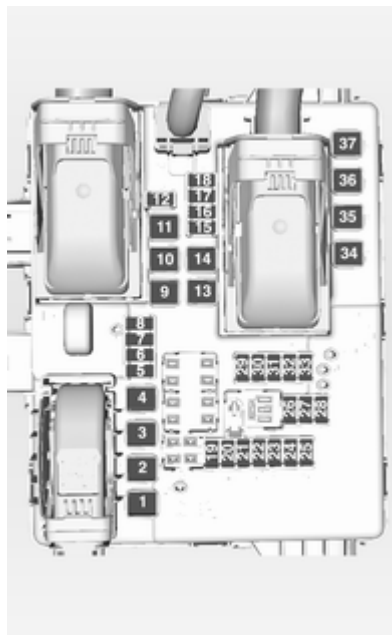

N° Circuit électrique

- 1 Verrouillage central, hayon motorisé
- 2 Module de remorque
- 3 Module de remorque
- 4 -
- 5 Prise de remorque
- 6 Chauffage du volant
- 7 Lève-vitres électroniques arrière
- 8 Prise de remorque
- 9 Toit ouvrant
- 10 Verrouillage central, hayon
- 11 -
- 12 Système de climatisation
- 13 -
- 14 -
- 15 Serrure de hayon électrique
- 16 Système de climatisation

N° Circuit électrique

- 17 -
- 18 Serrure de hayon électrique
- 19 Détecteur d'obstacle latéral
- 20 Détecteur d'obstacle latéral, sièges avant ventilés
- 21 Système de suspension active, feux de route automatique, régulateur de vitesse, assistant de détection des panneaux routiers, avertissement de franchissement de ligne, module de remorque
- 22 Alarme antivol
- 23 Transmission intégrale, système antivol
- 24 Feu de position gauche
- 25 Feu de position droit
- 26 -
- 27 -
- 28 -

N° Circuit électrique

- 29 Module de remorque, fusible de transport
- 30 Détecteur d'obstacle latéral
- 31 Système de suspension active, feux de route automatique, régulateur de vitesse, assistant de détection des panneaux routiers, avertissement de franchissement de ligne
- 32 Détecteur d'obstacle latéral
- 33 Transmission intégrale.
- 34 Toit ouvrant
- 35 -
- 36 -
- 37 -

Outillage du véhicule**Outillage****Véhicules avec kit de réparation des pneus**

Les outils et l'oeillet de remorquage sont situés ensemble avec le kit de réparation des pneus dans une boîte à outils sous le recouvrement de plancher dans le coffre.

Véhicules avec roue de secours

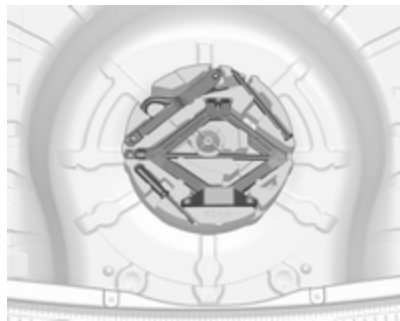

Le cric avec la clé à roue, les outils, le boulon avec une tige plus longue pour fixer une roue endommagée et l'oeillet de remorquage sont rangés dans la boîte à outils sous la roue de secours dans le coffre. Roue de secours ↻ 242.

Jantes et pneus

État des pneus, état des jantes

Franchir les arêtes vives lentement et si possible à angle droit. Rouler sur des arêtes vives peut endommager les pneus et les jantes. Ne pas écraser un pneu contre une bordure de trottoir lors du stationnement.

Contrôler régulièrement l'état des pneus. En cas de dégâts ou d'usure anormale, prendre contact avec un atelier.

Pneus

Des pneus de taille 235/45 R 18

sont uniquement utilisés comme des pneus d'hiver.

Pneus d'hiver

Les pneus d'hiver améliorent la sécurité de conduite à des températures inférieures à 7 °C et devraient donc être montés sur toutes les roues.

Disposer l'autocollant de vitesse dans le champ de vision du conducteur selon la réglementation du pays.

Désignations des pneus

par exemple **215/60 R 16 95 H**

215 = Largeur des pneus en mm

60 = Rapport de la section (hauteur du pneu sur largeur du pneu) en %

R = Type de carcasse : Radiale

RF = Type : RunFlat

16 = Diamètre des jantes en pouces

95 = Indice de capacité de charge par exemple : 95 correspond à 690 kg

H = Indicatif de vitesse

Indicatif de vitesse :

Q = jusqu'à 160 km/h

S = jusqu'à 180 km/h

T = jusqu'à 190 km/h

H = jusqu'à 210 km/h

V = jusqu'à 240 km/h

W = jusqu'à 270 km/h

Pression des pneus

Vérifier la pression des pneus (à froid) au moins tous les 14 jours et avant chaque long voyage. Ne pas oublier la roue de secours. Cela vaut également pour les véhicules avec système de surveillance de la pression des pneus.

Dévisser le capuchon de la valve.



Pression de gonflage ⇨ 283 et sur l'étiquette apposée sur le cadre de porte avant gauche ou droite.

Les données de pression de gonflage se rapportent aux pneus froids. Elles s'appliquent tant aux pneus d'été qu'aux pneus d'hiver.

Toujours gonfler la roue de secours à la pression de gonflage pour pleine charge.

La pression de gonflage ECO sert à atteindre la plus faible consommation de carburant possible.

Le surgonflage ou le sous-gonflage des pneus par rapport aux pressions prescrites influence défavorablement la sécurité, la tenue de route, le confort routier et la consommation et augmente l'usure des pneus.

⚠ Attention

Un gonflage insuffisant peut provoquer un échauffement considérable du pneu ainsi que des dommages internes entraînant le décollement de la bande de roulement et même l'éclatement du pneu à grande vitesse.

Si la pression de gonflage doit être réduite ou augmentée sur un véhicule avec système de surveillance de la pression des pneus, couper le contact.

Système de surveillance de la pression des pneus

Le système de surveillance de la pression des pneus surveille la pression des quatre pneus une fois par minute quand la vitesse du véhicule dépasse une certaine limite.

Toutes les roues doivent être équipées de capteur de pression et les pneus doivent être gonflés à la pression prescrite.

Les pressions de gonflage actuelles des pneus peuvent être affichées dans le **Menu informations véhicule** du centre d'informations du conducteur.

Le menu peut être sélectionné à l'aide des boutons sur la manette des cli-gnotants.

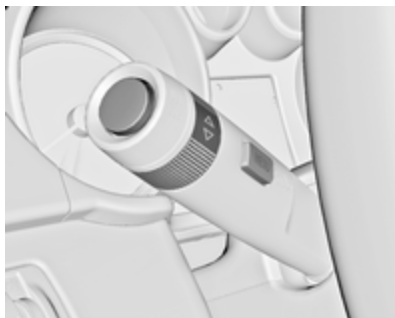

Appuyer sur le bouton **MENU** pour sélectionner le **Menu informations véhicule**.

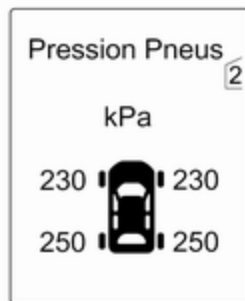

Tourner la molette pour sélectionner le système de surveillance de la pression des pneus.

L'état du système et de petits écarts de pression sont signalés par un message d'avertissement avec un clignotement du pneu correspondant dans le centre d'informations du conducteur.

Des écarts de pression plus importants sur les pneus d'un même essieu sont affichés par un message d'avertissement dans le centre d'informations du conducteur.

Les différences de pression importantes sont en outre indiquées par le témoin Δ .

Témoin Δ \leftrightarrow 98.

Messages du véhicule \leftrightarrow 109.

Si la pression de gonflage doit être réduite ou augmentée, couper le contact.

Si un jeu complet de roues sans capteur est monté (p. ex. les quatre pneus d'hiver), un message est affiché dans le centre d'informations du conducteur. Le système de surveil-

lance de la pression des pneus ne fonctionne pas. Un montage ultérieur des capteurs est possible.

Une roue de secours ou une roue de dépannage temporaire n'est pas équipée d'un capteur de pression. Le système de surveillance de la pression des pneus n'est pas opérationnel avec ces roues. Le témoin Δ s'allume. Le système reste opérationnel pour les trois autres roues.

L'utilisation de kits de réparation de pneu du type liquide disponibles dans le commerce peut entraver le fonctionnement du système. Des kits de réparation approuvés par l'usine peuvent être utilisés.

Les systèmes radio externes à haute puissance peuvent nuire au système de surveillance de la pression des pneus.

Les bagues d'étanchéité et obus de valve du système de surveillance de la pression des pneus doivent être remplacés à chaque fois que les pneus sont changés.

Fonction de seuil adaptatif

Le système de surveillance de la pression des pneus détecte automatiquement si le véhicule roule avec une pression de gonflage adéquate pour une charge jusqu'à 3 personnes ou une pleine charge.

Si la pression de gonflage doit être réduite, couper le contact avant de réduire la pression.

Fonction d'auto-apprentissage

Après avoir changé les roues, le véhicule doit être à l'arrêt pendant environ 20 minutes, avant que le système ne recalculé. Le processus de réapprentissage suivant nécessite jusqu'à 10 minutes de conduite à une vitesse minimale de 20 km/h. Dans ce cas, -- peut s'afficher ou les valeurs de pression peuvent apparaître à tour de rôle sur le centre d'informations du conducteur.

Si un problème survient pendant le processus de réapprentissage, un message d'avertissement est affiché sur le centre d'informations du conducteur.

Compensation de la température

Des pneus froids réduisent la pression de gonflage, des pneus chauds augmentent la pression de gonflage. Le système de surveillance de la pression des pneus tient compte de cet effet pour afficher les messages d'avertissement.

La valeur de la pression de gonflage affichée sur le centre d'informations du conducteur indique la pression réelle de gonflage. Il est dès lors important de vérifier la pression de gonflage quand les pneus sont froids.

Profondeur de sculptures

Contrôler régulièrement la profondeur des sculptures.

Pour des raisons de sécurité, les pneus doivent être remplacés à partir d'une profondeur de 2-3 mm (4 mm pour les pneus d'hiver).

Pour des raisons de sécurité, il est recommandé que la profondeur de sculptures sur un même essieu ne varie pas plus de 2 mm.



La profondeur minimale de sculpture légalement autorisée (1,6 mm) est atteinte lorsque le profil est usé jusqu'au repère d'usure (TWI = Tread Wear Indicator). La position des repères d'usure est indiquée par des marques sur les flancs du pneu.

Si l'usure est plus importante à l'avant qu'à l'arrière, permuter régulièrement les roues avant avec les roues arrière. S'assurer que le sens de rotation des roues est le même.

Les pneus vieillissent même s'ils ne roulent pas. Nous recommandons de remplacer les pneus tous les 6 ans.

Changement de taille de pneus et de jantes

En cas d'utilisation de taille de pneus autre que celle montée d'origine, il faut, le cas échéant, reprogrammer le compteur de vitesse électronique ainsi que la pression de gonflage nominale et procéder à d'autres modifications du véhicule.

Après avoir changé de taille de pneu, faire remplacer l'étiquette de pression de gonflage.

⚠ Attention

L'utilisation de pneus ou de jantes non adaptés peut donner lieu à des accidents et entraîner la perte de l'homologation du véhicule.

Enjoliveurs

Utiliser des enjoliveurs et des pneus homologués en usine pour le véhicule correspondant afin de répondre à toutes les exigences concernant chaque combinaison roue et pneu.

Si des enjoliveurs ou des pneus non homologués en usine sont utilisés, les pneus ne peuvent pas présenter de bourrelet de protection de jante.

Les enjoliveurs ne doivent pas entraver le refroidissement des freins.

⚠ Attention

Des pneus ou des enjoliveurs non adéquats peuvent conduire à un dégonflage soudain des pneus et donc à des accidents.

Mini-enjoliveurs

Les pneus de taille 245/35 R20 doivent avoir un mini-enjoliveur spécifique. Pour enlever le mini-enjoliveur d'une roue déposée, commencer par dégager les pattes une par une. Puis, depuis l'arrière de la roue, pousser sur la zone centrale de l'enjoliveur pour l'enlever.

Pour l'assemblage, ajuster d'abord le mini-enjoliveur de sorte que les pattes correspondent aux trous.

Chaînes à neige



Des chaînes à neige ne sont autorisées que sur les roues avant.

Utiliser des chaînes à neige à mailles fins qui ne dépassent pas la bande de roulement et les flancs intérieurs des pneus de plus de 10 mm, fermoir de chaîne compris.

⚠ Attention

Un pneu endommagé est un pneu qui peut éclater.

Des chaînes à neige ne sont autorisées que sur les pneus de taille 205/60 R 16, 215/55 R 17, 215/60 R 16, 225/45 R 18, 225/50 R 17 et 235/45 R 18.

Des chaînes à neige ne sont pas autorisées sur les pneus de taille 225/55 R 17, 245/45 R 18, 245/40 R 19, 245/35 R 20 et 255/35 R 20.

L'utilisation de chaînes à neige sur la roue de dépannage n'est pas autorisée.

Kit de réparation des pneus

De petits dégâts sur la bande de roulement peuvent être réparés avec le kit de réparation de pneus.

Ne pas enlever les corps étrangers du pneu.

Les dégâts au pneu d'une taille supérieure à 4 mm ou se situant dans le flanc du pneu ne peuvent pas être réparés à l'aide du kit de réparation des pneus.

⚠ Attention

Ne pas dépasser 80 km/h.

Ne pas utiliser pendant une période prolongée.

La tenue de route et la conduite du véhicule peuvent être altérées.

En cas de crevaison de pneu :

Serrer le frein de stationnement, engager la 1^{ère}, la marche arrière ou placer le levier sélecteur sur **P**.



Le kit de réparation des pneus se trouve dans un espace de rangement sous le recouvrement de plancher du coffre.

1. Sortir le kit de réparation des pneus de son espace de rangement.
2. Enlever le compresseur.



3. Enlever le câble de raccordement électrique et le flexible d'air de leur espace de rangement sur la face inférieure du compresseur.



4. Visser le flexible d'air du compresseur sur le raccord sur la bouteille de produit d'étanchéité.
5. Placer la bouteille de produit d'étanchéité dans le support sur le compresseur.

Placer le compresseur près du pneu, de sorte que la bouteille de produit d'étanchéité soit verticale.

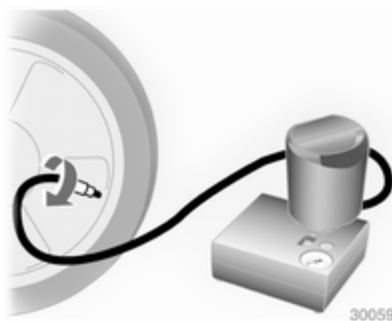

6. Dévisser le capuchon de valve de la roue défectueuse.
7. Visser le flexible de remplissage sur la valve de pneu.
8. Le commutateur du compresseur doit être placé sur O.
9. Brancher la fiche du compresseur sur la prise pour accessoires ou sur la prise d'allume-cigares.

Nous vous recommandons de laisser le moteur tourner afin d'éviter un déchargement de la batterie.

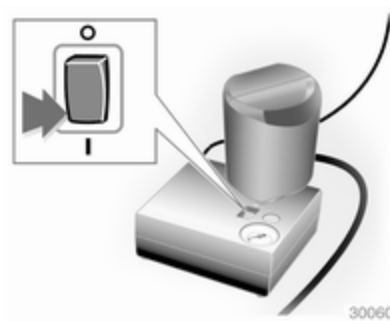

10. Placer le commutateur à bascule du compresseur sur I. Le pneu est rempli de produit d'étanchéité.
11. Le manomètre du compresseur indique brièvement une pression jusqu'à 6 bars pendant que la bouteille de produit d'étanchéité se vide (environ 30 secondes). Ensuite, la pression commence à chuter.
12. Le produit d'étanchéité a été complètement pompé dans le pneu. Puis, le pneu est gonflé à l'air.
13. La pression de gonflage prescrite devrait être atteinte dans les 10 minutes. Pression des pneus

⇨ 283. Quand la pression correcte est atteinte, éteindre le compresseur.

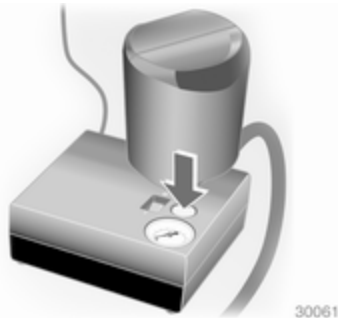

Si la pression de pneu prescrite n'est pas atteinte dans les 10 minutes, démonter le kit de réparation de pneus. Avancer ou reculer le véhicule d'un tour de roue. Brancher à nouveau le kit de réparation de pneus et poursuivre la procédure de remplissage pendant 10 minutes. Si la pression de gonflage prescrite n'est toujours pas atteinte, c'est que le pneu est trop fortement endommagé. Prendre contact avec un atelier.

Évacuer la pression excédentaire à l'aide du bouton situé au-dessus du manomètre.

Ne pas faire fonctionner le compresseur pendant plus de 10 minutes.

14. Détacher le kit de réparation des pneus. Pousser le loquet pour enlever la bouteille de produit d'étanchéité de son support. Visser le flexible de gonflage de pneu à l'orifice libre de la bouteille de produit d'étanchéité. Ceci empêche que le produit d'étanchéité ne s'échappe pas. Ranger le kit de réparation des pneus dans le coffre.
15. Essuyer avec un chiffon le produit d'étanchéité excédentaire.
16. Prélever l'étiquette apposée sur la bouteille de produit d'étanchéité et indiquant la vitesse maximale admise et la disposer dans le champ de vision du conducteur.
17. Reprendre la route sans délai afin que le produit d'étanchéité se répartisse uniformément dans le pneu. Après un trajet d'environ

10 km (mais pas plus de 10 minutes), s'arrêter et contrôler la pression du pneu. À cet effet, visser directement le flexible d'air sur la valve du pneu et le compresseur.

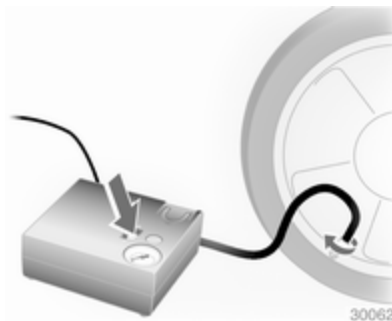

Si la pression du pneu dépasse 1,3 bar, corriger selon la valeur prescrite. Répéter la procédure, jusqu'à ce que plus aucune perte de pression ne se produise.

Si la pression des pneus est descendue au-dessous de 1,3 bar, il

ne faut plus utiliser le véhicule.
Prendre contact avec un atelier.

18. Ranger le kit de réparation des pneus dans le coffre.

Remarque

Les caractéristiques de conduite du pneu réparé sont fortement dégradées, c'est pourquoi il convient de remplacer ce pneu.

En cas de bruits anormaux ou de fort échauffement du compresseur, l'arrêter pendant au moins 30 minutes.

La valve de sécurité intégrée s'ouvre à une pression de 7 bars.

Être attentif à la date d'expiration du kit. Au-delà de cette date, sa capacité d'étanchéité n'est plus garantie. Tenir compte des consignes de stockage mentionnées sur la bouteille du produit d'étanchéité.

Remplacer la bouteille de produit d'étanchéité qui a été utilisée. Mettre la bouteille au rebut conformément aux prescriptions légales.

Le compresseur et le produit d'étanchéité peuvent être utilisés jusqu'à -30 °C environ.

Les adaptateurs fournis peuvent être utilisés pour gonfler d'autres objets (ballons, matelas pneumatiques, canots pneumatiques...). Ils se trouvent sur la face inférieure du compresseur. Pour les enlever, les visser sur le flexible d'air du compresseur et les sortir.

Changement d'une roue

Certains véhicules sont équipés d'un kit de réparation de pneus au lieu d'une roue de secours ↪ 236.

Effectuer les préparatifs suivants et suivre les conseils ci-après :

- Garer le véhicule sur un sol ferme, plat et non glissant. Mettre les roues avant en position droite.
- Serrer le frein de stationnement, engager la 1^{ère}, la marche arrière ou placer le levier sélecteur sur **P**.
- Enlever la roue de secours ↪ 242.
- Ne jamais changer simultanément plusieurs roues.

- N'utiliser le cric que pour remplacer les pneus crevés, pas pour monter des pneus d'hiver ou d'été au changement de saison.
- Si le sol n'est pas ferme, placer une planche solide d'une épaisseur maximale de 1 cm sous le cric.
- Aucune personne ni aucun animal ne doivent se trouver à l'intérieur du véhicule soulevé par un cric.
- Ne pas se glisser sous un véhicule soulevé par un cric.
- Ne pas démarrer un véhicule soulevé par un cric.
- Nettoyer les écrous de roue et leurs filets à l'aide d'un chiffon propre avant de monter la roue.

Attention

Ne pas graisser la vis de roue, l'écrou de roue ou le cône d'écrou de roue.



1. Dégager et retirer les capuchons des écrous de roue à l'aide d'un tournevis. Enlever l'enjoliveur à l'aide du crochet. Outillage de bord ↻ 230.

Roues en alliage léger : Dégager et retirer les capuchons des écrous de roue à l'aide d'un tournevis. Afin de protéger la jante, placer un chiffon entre le tournevis et la roue.

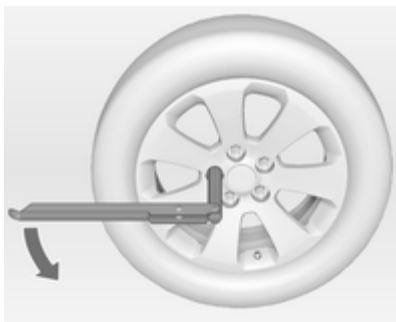

2. Déplier la clé de roue et la placer de sorte qu'elle soit bien positionnée et dévisser chaque écrou de roue d'un demi-tour.

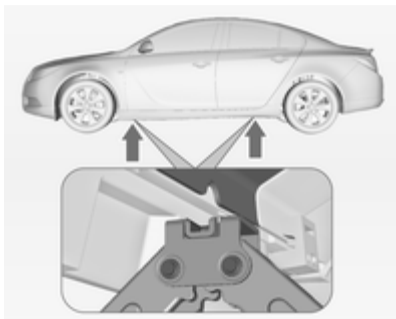

3. Vérifier que le cric est bien positionné sous le point de levage adéquat.

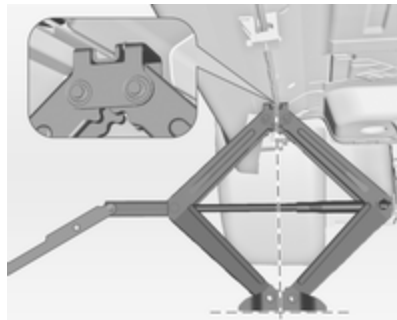

4. Régler le cric à la hauteur nécessaire. Le positionner juste au-dessous du point de levage de manière telle qu'il ne puisse pas glisser.



Attacher la clé de roue, aligner correctement le cric et tourner la clé de roue jusqu'à ce que la roue ait quitté le sol.

5. Dévisser les écrous de roue.
6. Changer la roue. Roue de secours ↻ 242.
7. Visser les écrous de roue.
8. Abaisser le véhicule.
9. Poser la clé de roue en s'assurant qu'elle est bien placée et serrer chaque écrou en quinconce. Le couple de serrage est de 150 Nm.

10. Aligner le trou de valve de l'enjoliveur avec la valve de pneu avant de l'installer.

Placer les capuchons des écrous de roue.

Poser le couvercle du point de levage par cric.

11. Ranger la roue changée ↻ 242 ainsi que les outils du véhicule ↻ 230.
 12. Vérifier la pression de gonflage du pneu et le couple de serrage des écrous de roue dès que possible.
- Faire remplacer ou réparer le pneu défectueux dès que possible.

Point de levage sur un pont élévateur

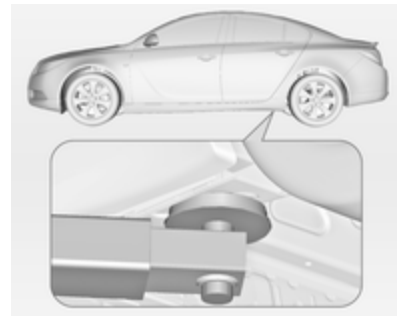

Positionner le bras arrière du pont élévateur au niveau du soubassement.

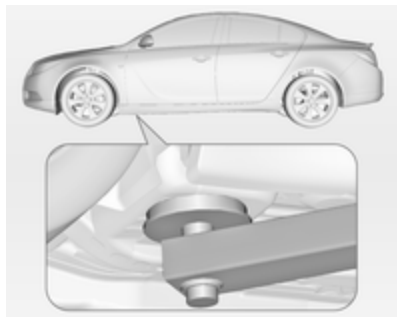

Positionner le bras avant du pont élévateur au niveau du soubassement.

Roue de secours

Certains véhicules sont équipés d'un kit de réparation de pneus au lieu d'une roue de secours.

La roue de secours peut être qualifiée de roue de dépannage en raison de sa taille par rapport aux autres roues du véhicule et selon les réglementations nationales.

La roue de secours a une jante en acier.

Avertissement

L'utilisation d'une roue de secours plus petite que les autres roues ou conjointement avec des pneus d'hiver peut altérer la tenue de route. Faire remplacer le pneu défectueux dès que possible.



La roue de secours se trouve dans le coffre, sous le recouvrement de plancher.

Pour la retirer :

1. Ouvrir le recouvrement de plancher.

2. La roue de secours est fixée avec un écrou papillon. Tourner l'écrou papillon dans le sens antihoraire et enlever la roue de secours.

Une boîte à outils pour le véhicule se trouve sous la roue de secours.

3. Si, après le changement de roue, aucune roue n'est placée dans la niche de roue de secours, fixer la boîte à outils en vissant l'écrou papillon et en fermant le recouvrement de plancher.

Ranger la roue de taille normale remplacée dans la niche de roue de secours

La niche de la roue de secours ne convient pas à toutes les tailles de pneu autorisées. Si une roue plus grande que la roue de secours doit être rangée dans la niche après avoir changé de roue, remplacer la tige filetée prévue pour fixer la roue par un boulon avec une tige plus longue, se trouvant dans la boîte à outils ↻ 230. Pour remplacer le boulon :

- Déposer la boîte à outils de la niche de roue de secours.

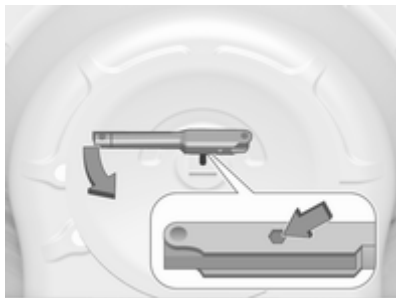

- Poser la clé hexagonale sur la clé de roue en vérifiant qu'elle est correctement positionnée sur le boulon.
- Tourner la clé de roue dans le sens antihoraire pour dévisser le boulon. Retirer le boulon.
- Prendre le boulon avec une tige plus longue de la caisse à outils ⇨ 230 et la visser à la main en utilisant la clé hexagonale de roue.



- Ranger la boîte à outils et la roue endommagée à l'extérieur de la niche de roue de secours et la fixer en vissant l'écrou papillon dans le sens horaire sur le boulon.

Le recouvrement de plancher peut être posé sur la roue qui déborde.

Pour fixer la roue de secours dans la niche après avoir réparé la roue défectueuse, utiliser à nouveau la courte tige filetée. Changer le boulon de la même manière.

⚠ Attention

Si un cric, une roue ou un autre équipement est rangé dans le coffre, mais sans être correctement attaché, il peut provoquer de graves blessures. En cas d'arrêt brusque ou de collision, les éléments non attachés pourraient heurter quelqu'un.

Toujours ranger la roue, le cric et les outils dans le compartiment de rangement à cet effet et les arrimer correctement.

Roue de dépannage temporaire

Avertissement

L'utilisation d'une roue de secours plus petite que les autres roues ou conjointement avec des pneus d'hiver peut altérer la tenue de route. Faire remplacer le pneu défectueux dès que possible.

Ne monter qu'une seule roue de dépannage temporaire. Ne pas rouler à plus de 80 km/h. Rouler lentement dans les virages. Ne pas utiliser pendant une période prolongée.

Si votre véhicule a une crevaison à l'arrière lors du remorquage d'un autre véhicule, monter la roue de dépannage temporaire à l'avant et la roue pleine à l'arrière.

Chaînes à neige ⇨ 235.

Pneus à sens de roulement imposé

Monter les pneus à sens de roulement imposé de sorte qu'ils roulent dans le sens de la marche. Le sens de rotation est reconnaissable au symbole (par exemple une flèche) placé sur le flanc du pneu.

En cas de roues montées dans le sens contraire de la marche, respecter ce qui suit :

- La tenue de route peut être altérée. Faire remplacer ou réparer le pneu défectueux dès que possible.
- Par temps de pluie et neige, conduire extrêmement prudemment.

Démarrage par câbles auxiliaires

Ne jamais démarrer à l'aide d'un chargeur rapide.

Lorsque la batterie est déchargée, démarrer le moteur à l'aide de câbles auxiliaires de démarrage et de la batterie d'un autre véhicule.

⚠ Attention

Le démarrage avec des câbles auxiliaires de démarrage doit être effectué avec la plus grande prudence. Tout non-respect des instructions suivantes peut entraîner des accidents ou des dégâts par explosion des batteries, ainsi que des dommages aux circuits électriques des deux véhicules.

⚠ Attention

Éviter les contacts avec les yeux, la peau, les tissus et les surfaces peintes. Le liquide de batterie con-

tient de l'acide sulfurique qui peut provoquer des blessures et des dégâts en cas de contact direct.

- Pas de flamme nue ni d'étincelles à proximité de la batterie.
- Une batterie déchargée peut déjà geler à une température de 0 °C. Dégeler la batterie gelée avant de raccorder les câbles de démarrage.
- Pour travailler à proximité de la batterie, porter des lunettes et des vêtements de protection.
- Utiliser une batterie de démarrage de même tension (12 volts). Sa capacité (Ah) ne peut pas être trop inférieure à celle de la batterie déchargée.
- Utiliser des câbles auxiliaires de démarrage avec pinces-crocodiles isolées et présentant une section d'au moins 16 mm² et de 25 mm² pour les moteurs diesel.
- Ne pas débrancher la batterie déchargée du réseau de bord.
- Arrêter les appareils électriques non indispensables.

- Pendant toute l'opération, ne pas se pencher sur la batterie.
- Veiller à ce que les pinces-crocodilles des câbles auxiliaires de démarrage ne se touchent pas.
- Les véhicules ne doivent pas se toucher pendant le démarrage à l'aide des câbles auxiliaires.
- Serrer le frein de stationnement, placer la boîte manuelle au point mort ou la boîte automatique en position **P**.

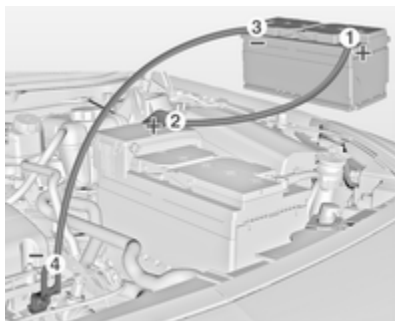

Séquence de raccordement des câbles :

1. Raccorder le câble rouge à la borne positive de la batterie de démarrage.
2. Raccorder l'autre extrémité du câble rouge à la borne positive de la batterie déchargée.
3. Raccorder le câble noir à la borne négative de la batterie de démarrage.
4. Raccorder l'autre extrémité du câble noir à un point de masse du véhicule tel que le bloc moteur ou un boulon de fixation du moteur. Le raccorder aussi loin que possible de la batterie déchargée, à au moins 60 cm en tout cas.

Placer les câbles de sorte qu'ils ne puissent pas être happés par des pièces en mouvement dans le compartiment moteur.

Démarrage du moteur :

1. Mettre en marche le moteur du véhicule procurant le courant.

2. Au bout de 5 minutes, démarrer l'autre moteur. Les tentatives de démarrages ne doivent pas dépasser 15 secondes avec un intervalle de 1 minute entre elles.
3. Faire tourner les deux moteurs pendant environ 3 minutes au ralenti avec les câbles branchés.
4. Allumer les consommateurs électriques (par exemple phares, lunette arrière chauffante) sur le véhicule prenant le courant.
5. Le retrait des câbles se fait exactement dans l'ordre inverse de l'installation.

Remorquage

Remorquage du véhicule



Détacher le capuchon en bas et l'enlever par le bas.



Insignia OPC : introduire le tournevis dans la fente de l'arrondi supérieur du capuchon. Dégager le capuchon en enfonçant avec précaution le tournevis vers le bas. Pour éviter tout dégât, il est recommandé de placer un chiffon entre le tournevis et le cadre.

L'œillet de remorquage se trouve dans l'outillage du véhicule ⇨ 230.



Visser l'œillet de remorquage au maximum et jusqu'à ce qu'il soit en position horizontale.

Fixer un câble de remorquage ou mieux une barre de remorquage à l'œillet de remorquage.

L'œillet de remorquage ne doit être utilisé que pour le remorquage et non pour récupérer le véhicule enlisé.

Mettre le contact afin de pouvoir débloquer le volant et actionner les feux stop, l'avertisseur sonore et l'essuie-glace avant.

Boîte de vitesses au point mort (neutre).

Allumer les feux de détresse sur les deux véhicules.

Avertissement

Démarrer lentement. Ne pas conduire par à-coups. Des forces de traction trop importantes peuvent endommager les véhicules.

Quand le moteur est arrêté, le freinage et la direction nécessitent de plus grands efforts.

Mettre en marche le système de recyclage de l'air et fermer les fenêtres afin d'éviter toute pénétration des gaz d'échappement du véhicule tracteur.

Véhicules avec boîte manuelle et transmission intégrale : Si le véhicule est remorqué avec les quatre roues au sol, il n'y a pas de limitations techniques au niveau de la vitesse et de la distance. Si un seul des essieux est soulevé, la vitesse maximale est de 50 km/h. Il n'y a pas de limitation de distance.

Véhicules avec boîte automatique et transmission avant : Le véhicule doit être remorqué dans le sens de la marche, mais sans dépasser une vitesse de 80 km/h et une distance de 100 km. Sinon ou bien si la boîte de vitesses est défectueuse, l'essieu avant doit être soulevé du sol.

Véhicules avec boîte automatique et transmission intégrale : Le véhicule doit être remorqué dans le sens de la marche. Si le véhicule est remorqué avec les quatre roues au sol, il ne faut pas dépasser la vitesse de 50 km/h et la distance de 50 km. Si l'essieu avant est soulevé, la vitesse maximale est de 50 km/h. Il n'y a pas de limitation de distance.

Prendre contact avec un atelier.

Après le remorquage, dévisser l'œillet de remorquage.



Introduire le capuchon dans le bas, tourner doucement dans le sens horaire et fermer le capuchon.

Insignia OPC : introduire le capuchon avec sa bride inférieure dans le logement. Enfoncer le capuchon dans le pare-chocs.

Remorquage d'un autre véhicule



Détacher le capuchon en bas et l'enlever par le bas.

L'œillet de remorquage se trouve dans l'outillage du véhicule ⇨ 230.



Visser l'œillet de remorquage au maximum et jusqu'à ce qu'il soit en position horizontale.

L'anneau d'arrimage situé à l'arrière sous le véhicule ne doit en aucun cas être utilisé comme œillet de remorquage.

Fixer un câble de remorquage ou mieux une barre de remorquage à l'œillet de remorquage.

L'œillet de remorquage ne doit être utilisé que pour le remorquage et non pour récupérer un véhicule enlisé.

Avertissement

Démarrer lentement. Ne pas conduire par à-coups. Des forces de traction trop importantes peuvent endommager les véhicules.

Après le remorquage, dévisser l'œillet de remorquage.

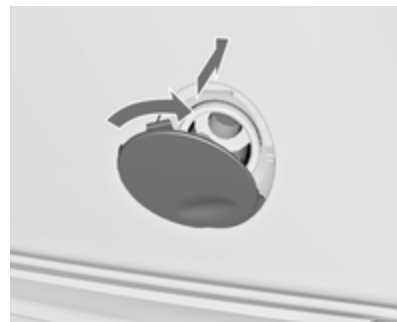

Introduire le capuchon dans le bas, tourner doucement dans le sens horaire et encliqueter le capuchon.

Soins extérieurs et intérieurs

Entretien extérieur

Serrures

Les serrures sont lubrifiées en usine en utilisant une graisse pour barilletts de haute qualité. N'utiliser des produits dégivrants que si cela est absolument nécessaire car leur effet dégraissant entrave le fonctionnement des barilletts. Après avoir utilisé des produits dégivrants, faire regraisser les barilletts par un atelier.

Lavage

La peinture du véhicule est soumise à des agressions extérieures. Il convient dès lors de laver et de lustrer la voiture régulièrement. Préférer un programme avec application d'une couche de cire protectrice en cas d'utilisation d'une station de lavage automatique.

Éliminer immédiatement les fientes, les insectes morts, les résines, le pollen, etc. car ils contiennent des composants corrosifs qui peuvent endommager la peinture.

En cas de passage à la station de lavage, suivre les instructions du fabricant. Les essuie-glaces avant et arrière doivent être arrêtés. Enlever l'antenne et les accessoires externes tels que galerie de toit, etc.

En cas de lavage à la main, rincer abondamment les parties intérieures des passages de roue.

Nettoyer à fond les rebords et replis intérieurs des portes, le capot ainsi que les parties de la carrosserie qu'ils recouvrent.

Avertissement

Toujours utiliser un produit de nettoyage dont le pH est compris entre 4 et 9.

Ne pas utiliser de produits de nettoyage sur des surfaces brûlantes.

Faire graisser les charnières de toutes les portes par un atelier.

Ne pas nettoyer le compartiment moteur avec un jet de vapeur ou haute pression.

Rincer abondamment le véhicule et l'essuyer à la peau de chamois. Rincer la peau de chamois. Utiliser des peaux de chamois différentes pour les surfaces peintes et pour les surfaces vitrées : des résidus de cire sur les vitres altèrent la vision.

Ne pas éliminer les taches de goudron avec des objets durs. Utiliser un spray éliminant le goudron sur les surfaces peintes.

Éclairage extérieur

Les lentilles des phares et des autres lampes sont en plastique. Ne pas utiliser de produits abrasifs ou corrosifs ni de grattoirs et ne pas effectuer de nettoyage à sec.

Polissage et lustrage

Lustrer le véhicule régulièrement (au plus tard lorsque l'eau ne perle plus). Sinon la peinture se dessèche.

Un polissage n'est rendu nécessaire que lorsque la peinture est souillée par des substances solides ou a pris un aspect mat et perdu son éclat.

Le produit autopolish aux silicones forme aussitôt un film protecteur, dispensant ainsi du lustrage.

Les parties de la carrosserie en plastique ne doivent pas être traités avec des produits de lustrage ou de polissage.

Vitres et balais d'essuie-glaces avant

Nettoyer à l'aide d'un chiffon doux non pelucheux ou d'une peau de chamois avec du produit de nettoyage pour vitres et du produit d'élimination des insectes.

Lors du nettoyage de la lunette arrière, ne pas endommager les fils chauffants se trouvant sur sa face intérieure.

Utiliser un grattoir à arêtes vives pour éliminer le givre (la glace) de façon mécanique. Appuyer le grattoir fer-

mement sur la vitre afin que la crasse ne puisse pas passer en dessous et rayer ainsi la vitre.

Nettoyer les balais d'essuie-glaces gras avec un chiffon doux et un produit de nettoyage pour vitres.

Toit ouvrant

Ne jamais le nettoyer avec des solvants, des produits abrasifs, des carburants, des produits agressifs (par exemple produits de nettoyage de peinture, solutions à l'acétone, etc.), des acides, des produits très alcalins ou des éponges abrasives. Ne pas appliquer de cire ou de produit de lustrage sur le toit ouvrant.

Jantes et pneus

Ne pas utiliser de nettoyeurs à haute pression.

Nettoyer des jantes avec un nettoyant pour jantes à pH neutre.

Les jantes sont peintes et peuvent être nettoyées avec les mêmes produits que la carrosserie.

Dégâts à la peinture

Corriger les petits dégâts de peinture avec un crayon de retouche avant que la rouille ne se forme. Les grands dégâts de peinture ou la rouille doivent être réparés par un atelier.

Soubassement

Le soubassement est partiellement revêtu de PVC ou d'une couche de cire de protection permanente dans les zones les plus critiques.

Vérifier le soubassement après son lavage et le faire cirer le cas échéant.

Les matériaux en bitume caoutchouc peuvent abîmer la couche de PVC. Faire effectuer les travaux au soubassement par un atelier.

De préférence, laver le soubassement au début et à la fin de l'hiver et faire vérifier la couche de cire de protection.

Système de gaz de pétrole liquéfié

Danger

Le gaz de pétrole liquéfié est plus lourd que l'air et peut stagner dans les points bas.

Être prudent en cas de travail sous le véhicule dans une fosse.

Pour les travaux de peinture quand une cabine de séchage à plus de 60 °C est utilisée, le réservoir de gaz de pétrole liquéfié doit être démonté.

N'apporter aucune modification au système de gaz liquéfié.

Dispositif d'attelage

Ne pas nettoyer la barre d'attelage avec un jet de vapeur ou haute pression.

Entretien intérieur

Intérieur et garnitures

Ne nettoyer l'habitacle, y compris le revêtement de tableau de bord et les revêtements qu'à l'aide d'un chiffon sec ou de produit de nettoyage intérieur.

Nettoyer les garnitures en cuir à l'eau propre et avec un chiffon doux. Pour les taches tenaces, utiliser un produit d'entretien pour cuir.

Nettoyer le tableau de bord uniquement avec un chiffon doux humide.

Les garnitures en tissu se nettoient le mieux à l'aspirateur et à la brosse. Pour éliminer les taches, utiliser un produit de nettoyage pour tissu.

Il se peut que les tissus ne soient pas grand teint. Cela peut provoquer des décolorations visibles, notamment sur les garnitures de couleur claire. Éliminer les taches et les décolorations dès que possible.

Nettoyer les ceintures de sécurité à l'eau tiède ou avec un produit de nettoyage pour intérieur.

Avertissement

Attacher les fermetures Velcro des vêtements car elles peuvent abîmer le garnissage du siège si elles restent ouvertes.

La même chose s'applique aux vêtements avec des objets aux bords tranchants, tels que fermetures éclair, ceintures ou jeans cloutés.

Éléments en matière plastique et en caoutchouc

Les pièces en plastique et en caoutchouc peuvent être entretenues avec les mêmes produits que la carrosserie. Le cas échéant, utiliser un produit de nettoyage pour intérieur. Ne pas utiliser d'autres produits. Éviter notamment les solvants et l'essence. Ne pas utiliser de nettoyeurs à haute pression.

Service et maintenance

Informations générales	252
Fluides, lubrifiants et pièces recommandés	253

Informations générales

Informations sur l'entretien

Il est important pour la sécurité, la fiabilité ainsi que pour le maintien de la valeur de votre véhicule que tous les travaux d'entretien soient effectués aux intervalles prévus.

Le dernier plan d'entretien détaillé pour votre véhicule est disponible auprès de votre atelier.

Affichage d'entretien ⇨ 90.

Intervalles d'entretien pour l'Europe

L'entretien de votre véhicule est requis tous les 30 000 km ou tous les ans, selon l'échéance survenant en premier, sauf indication contraire par l'affichage de service.

Les intervalles d'entretien pour l'Europe sont valides pour les pays suivants :

Allemagne, Andorre, Autriche, Belgique, Bosnie-Herzégovine, Bulgarie, Chypre, Croatie, Danemark, Espagne, Estonie, Finlande, France,

Grèce, Groenland, Hongrie, Irlande, Islande, Italie, Lettonie, Lituanie, Luxembourg, Macédoine, Malte, Monténégro, Norvège, Pays-Bas, Pologne, Portugal, République tchèque, Roumanie, Royaume-Uni, Slovaquie, Slovénie, Suède, Suisse.

Affichage d'entretien ⇨ 90.

Intervalles d'entretien pour l'international

L'entretien de votre véhicule est requis tous les 15 000 km ou tous les ans, selon l'échéance survenant en premier, sauf indication contraire par l'affichage de service.

Les intervalles d'entretien pour l'international sont valides pour les pays qui ne sont pas mentionnés dans les intervalles d'entretien pour l'Europe.

Affichage d'entretien ⇨ 90.

Confirmations

La confirmation des entretiens effectués est indiquée dans le carnet d'entretien et de garantie. La date et le kilométrage sont ajoutés ainsi que la signature et le cachet de l'atelier ayant effectué l'entretien.

S'assurer que le carnet d'entretien et de garantie est correctement rempli car la preuve d'un entretien suivi est essentielle en cas d'appel à la garantie ou de demande de geste commercial et cela constituera aussi un argument positif lors de la revente éventuelle du véhicule.

Intervalle d'entretien avec la durée de vie restante de l'huile moteur

L'intervalle d'entretien repose sur différents paramètres dépendant de l'utilisation.

L'affichage de service vous indique quand il faut changer l'huile moteur. Affichage d'entretien ⇨ 90.

Fluides, lubrifiants et pièces recommandés

Fluides et lubrifiants recommandés

Utiliser uniquement les produits conformes aux spécifications recommandées. Les dommages résultants de l'utilisation de produits qui ne sont pas conformes à ces spécifications ne seront pas ouverts par la garantie.

Attention

Les produits nécessaires au fonctionnement du véhicule sont dangereux et peuvent être nocifs. Manipuler avec prudence. Respecter les consignes figurant sur les récipients.

Huile moteur

L'huile moteur est identifiée par sa qualité et par sa viscosité. Lors du choix de l'huile moteur à utiliser, la qualité est plus importante que la viscosité. La qualité de l'huile garantit,

par ex. la propreté du moteur, la protection contre l'usure et le contrôle du vieillissement de l'huile, alors que la classe de viscosité définit la capacité d'écoulement de l'huile sur une certaine gamme de températures.

Dexos est la toute dernière qualité d'huile moteur qui assure une protection optimale aux moteurs à essence et diesel. Si elle n'est pas possible de s'en procurer, les huiles moteur d'autres qualités mentionnées doivent être utilisées. Les recommandations pour les moteurs à essence sont également valables pour les moteurs fonctionnant au gaz naturel comprimé (GNC), au gaz de pétrole liquéfié (GPL) et à l'éthanol (E85).

Sélectionner l'huile moteur adéquate en fonction de sa qualité et de la température ambiante minimale ⇨ 257.

Appoint d'huile moteur

Les huiles moteur de différentes marques et différents producteurs peuvent être mélangées pour autant que vous respectiez les qualité et viscosité d'huile moteur requises.

L'utilisation d'huiles moteur ACEA A1/B1 et A5/B5 est interdite, car elles peuvent entraîner des dégâts du moteur à long terme dans certaines conditions d'utilisation.

Sélectionner l'huile moteur adéquate en fonction de sa qualité et de la température ambiante minimale ⇨ 257.

Additifs d'huile moteur supplémentaires

L'utilisation d'additifs d'huile moteur supplémentaires peut entraîner des dégâts et rendre la garantie caduque.

Classes de viscosité d'huile moteur

La classe de viscosité SAE définit la capacité d'écoulement d'une huile.

L'huile multigrade est représentée par deux chiffres, par ex. SAE 5W-30. Le premier chiffre, suivi d'un W, indique la viscosité à basse température et le second chiffre, la viscosité à haute température.

Sélectionner la classe de viscosité adéquate en fonction de la température ambiante minimale ⇨ 257.

Toutes les classes de viscosité recommandées sont adaptées pour une utilisation à des températures ambiantes élevées.

Liquide de refroidissement et antigel

Utiliser uniquement de l'antigel pour liquide de refroidissement sans silicates et à longue durée de vie (LLC).

Le système est rempli en usine d'un liquide de refroidissement assurant une excellente protection contre la corrosion et contre le gel jusqu'à -28 °C environ. Cette concentration doit être conservée tout au long de l'année. L'utilisation d'additifs supplémentaires pour liquide de refroidissement dont le but est de procurer une protection supplémentaire contre la corrosion ou d'assurer l'étanchéité en cas de petites fuites peut provoquer des problèmes de fonctionnement. Nous déclinons toute responsabilité quant aux conséquences liées à l'utilisation d'additifs supplémentaires pour liquide de refroidissement.

Liquide de frein/ d'embrayage

Utiliser uniquement du liquide de frein haute performance homologué pour ce véhicule. Prendre contact avec un atelier.

Au fil du temps, le liquide de frein absorbe l'humidité, ce qui réduit l'efficacité du freinage. Le liquide de frein doit donc être remplacé à l'intervalle spécifié.

Le liquide de frein doit être stocké dans un récipient scellé pour éviter qu'il n'absorbe l'humidité.

S'assurer que le liquide de frein n'est pas contaminé.

Caractéristiques techniques

Identification du véhicule 255

Données du véhicule 257

Identification du véhicule

Numéro d'identification du véhicule

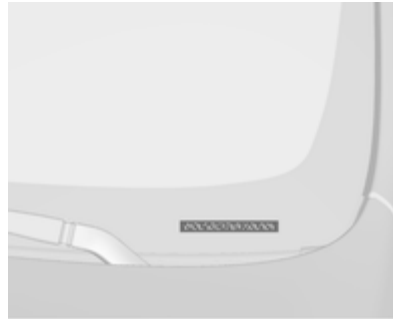

Le numéro d'identification du véhicule est visible à travers le pare-brise.

Plaquette d'identification

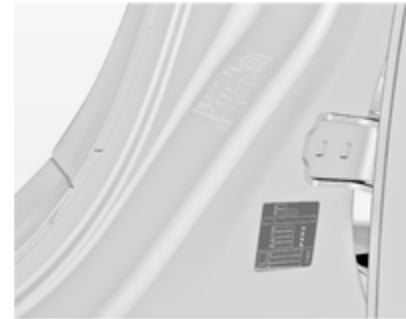

La plaque signalétique se trouve sur l'encadrement de la porte avant gauche.



Données de la plaquette signalétique :

- 1 = Constructeur
- 2 = Numéro d'homologation
- 3 = Numéro d'identification du véhicule
- 4 = Poids nominal brut du véhicule [en kg]
- 5 = Poids total roulant autorisé [en kg]
- 6 = Charge maximale autorisée sur l'essieu avant [en kg]

- 7 = Charge maximale autorisée sur l'essieu arrière [en kg]
- 8 = Données spécifiques au véhicule ou au pays, par exemple AM = année-modèle

La charge sur essieu avant et la charge sur essieu arrière ne doivent pas dépasser ensemble le poids total autorisé en charge. Si, par exemple, la charge sur l'essieu avant est maximale, la charge sur l'essieu arrière doit être telle que le poids total autorisé en charge n'est pas dépassé.

Les caractéristiques techniques ont été établies selon les normes de la Communauté Européenne. Tous droits de modification réservés. Les indications figurant sur les papiers du véhicule ont toujours priorité sur celles du présent manuel.

Données du véhicule

Liquides et lubrifiants recommandés

Plan d'entretien européen

Qualité de l'huile moteur recommandée

Qualité de l'huile moteur	Tous pays européens (sauf Bélarus, Moldavie, Russie, Serbie, Turquie)		Israël uniquement	
	Moteurs à essence (GNC, GPL, E85 inclus)	Moteurs diesel	Moteurs à essence (GNC, GPL, E85 inclus)	Moteurs diesel
dexos 1	–	–	✓	–
dexos 2	✓	✓	–	✓

Si l'huile moteur dexos n'est pas disponible, un maximum de 1 litre d'huile de type ACEA C3 peut être utilisé (une seule fois entre chaque vidange d'huile).

Degrés de viscosité d'huile moteur

Tous pays européens et Israël (sauf Bélarus, Moldavie, Russie, Serbie, Turquie)	
Température ambiante	Moteurs à essence et diesel
jusqu'à -25 °C	SAE 5W-30 ou SAE 5W-40
au-dessous de -25 °C	SAE 0W-30 ou SAE 0W-40

Plan d'entretien international**Qualité de l'huile moteur recommandée**

Qualité de l'huile moteur	Tous pays hors Europe sauf Israël		Bélarus, Moldavie, Russie, Serbie, Turquie uniquement	
	Moteurs à essence (GNC, GPL, E85 inclus)	Moteurs diesel	Moteurs à essence (GNC, GPL, E85 inclus)	Moteurs diesel
dexos 1	✓	–	–	–
dexos 2	–	✓	✓	✓

Les qualités alternatives ci-dessous peuvent être utilisées si l'huile moteur dexos n'est pas disponible :

Qualité de l'huile moteur	Tous pays hors Europe sauf Israël		Bélarus, Moldavie, Russie, Serbie, Turquie uniquement	
	Moteurs à essence (GNC, GPL, E85 inclus)	Moteurs diesel	Moteurs à essence (GNC, GPL, E85 inclus)	Moteurs diesel
GM-LL-A-025	✓	–	✓	–
GM-LL-B-025	–	✓	–	✓

Qualité de l'huile moteur	Tous pays hors Europe sauf Israël		Biélarus, Moldavie, Russie, Serbie, Turquie uniquement	
	Moteurs à essence (GNC, GPL, E85 inclus)	Moteurs diesel	Moteurs à essence (GNC, GPL, E85 inclus)	Moteurs diesel
ACEA A3/B3	✓	–	✓	–
ACEA A3/B4	✓	✓	✓	✓
ACEA C3	✓	✓	✓	✓
API SM	✓	–	✓	–
Conservation de ressource API SN	✓	–	✓	–

Degrés de viscosité d'huile moteur

	Tous pays hors Europe (sauf Israël), Biélarus, Moldavie, Russie, Serbie, Turquie inclus
Température ambiante	Moteurs à essence et diesel
jusqu'à -25 °C	SAE 5W-30 ou SAE 5W-40
au-dessous de -25 °C	SAE 0W-30 ou SAE 0W-40
jusqu'à -20 °C	SAE 10W-30 ¹⁾ ou SAE 10W-40 ¹⁾

¹⁾ Autorisée, mais l'utilisation d'une huile de viscosité SAE 5W-30 ou SAE 5W-40 certifiée dexos est recommandée.

Données du moteur

Désignation de vente	1.4 A14NET	1.4 GPL A14NET	1.6 A16XER	1.6 Turbo A16LET	1.8 A18XER	2.0 Turbo A20NFT traction	2.0 Turbo A20NFT transmission intégrale
Appellation du moteur							
Cylindrée [cm ³]	1364	1364	1598	1598	1796	1998	1998
Puissance du moteur [kW]	103	103	85	132	103	162	185
à un régime de	4900-6000	4900-6000	6000	5500	6300	5300	5300
Couple [Nm]	200	200	155	230	175	350	400
à un régime de	1850-4900	1850-4900	4000	2050	3800	2000-4000	2400-3600
Type de carburant	Essence	Essence/Gaz liquide	Essence	Essence	Essence	Essence	Essence
Indice d'octane RON							
recommandé	95	95	95	95	95	95	95
autorisé	98	98	98	98	98	98	98
autorisé	91	91	91	91 ²⁾	91	91	91

²⁾ Possible à condition d'éviter une charge élevée ou maximale du moteur ainsi que la conduite en montagne avec remorque ou chargement important.

Désignation de vente	1.4 A14NET	1.4 GPL A14NET	1.6 A16XER	1.6 Turbo A16LET	1.8 A18XER	2.0 Turbo A20NFT traction	2.0 Turbo A20NFT transmission intégrale
----------------------	---------------	-------------------	---------------	---------------------	---------------	------------------------------	--------------------------------------------------

Appellation du moteur

Type de carburant supplémentaire	–	GPL	–	–	–	E85	–
Consommation d'huile [l/1000 km]	0,6	0,6	0,6	0,6	0,6	0,6	0,6

Désignation de vente	2.8 V6 Turbo A28NET	OPC A28NER
Appellation du moteur		
Cylindrée [cm ³]	2792	2792
Puissance du moteur [kW]	191	239
à un régime de	5500	5250
Couple [Nm]	350	435
à un régime de	1900-4500	5250
Type de carburant	Essence	Essence
Indice d'octane RON		
recommandé	98	98
autorisé	95	95

262 Caractéristiques techniques

Désignation de vente				2.8 V6 Turbo	OPC
Appellation du moteur				A28NET	A28NER
autorisé				91 ²⁾	91 ²⁾
Consommation d'huile [l/1000 km]				0,6	0,6
Désignation de vente	2.0 CDTI	2.0 CDTI	ecoFlex	2.0 CDTI	2.0 CDTI
Appellation du moteur	A20DTL	A20DT	A20DTH	A20DTH	A20DTR
Cylindrée [cm ³]	1956	1956	1956	1956	1956
Puissance du moteur [kW]	81	96	118	118	143
à un régime de	4000	4000	4000	4000	4000
Couple [Nm]	260	300	350	350	400
à un régime de	1750-2500	1750-2500	1750-2500	1750-2500	1750-2500
Type de carburant	Gazole (diesel)	Gazole (diesel)	Gazole (diesel)	Gazole (diesel)	Gazole (diesel)
Consommation d'huile [l/1000 km]	0,6	0,6	0,6	0,6	0,6

2) Possible à condition d'éviter une charge élevée ou maximale du moteur ainsi que la conduite en montagne avec remorque ou chargement important.

Performances

Berline 5 portes/berline 4 portes

Moteur	A14NET	A14NET LPG	A16XER	A16LET	A18XER	A20NFT	A20NFT AWD ³⁾
Vitesse maximale ⁴⁾ [km/h]							
Boîte manuelle	205	⁵⁾	192	225	207	242	250
Boîte automatique	–	–	–	–	–	240	243

Moteur	A28NET AWD ³⁾	A28NER AWD ³⁾
Vitesse maximale ⁶⁾ [km/h]		
Boîte manuelle	–	250 ^{7)/} 270
Boîte automatique	250 ⁷⁾	250 ^{7)/} 265

³⁾ Transmission intégrale.

⁴⁾ La vitesse maximale indiquée peut être atteinte avec le poids à vide (sans conducteur) plus une charge utile de 200 kg. Des équipements en option peuvent réduire la vitesse maximale indiquée.

⁵⁾ La valeur n'était pas disponible au moment de la mise sous presse.

⁶⁾ La vitesse maximale indiquée peut être atteinte avec le poids à vide (sans conducteur) plus une charge utile de 200 kg. Des équipements en option peuvent réduire la vitesse maximale indiquée.

⁷⁾ Vitesse limitée.

264 Caractéristiques techniques

Moteur	A20DTL	A20DT	A20DTH AWD ³⁾	A20DTH	A20DTH ecoFlex 118kW	A20DTR	A20DTR AWD ³⁾
Vitesse maximale [km/h]							
Boîte manuelle	190	205	215	218	221	230	228
Boîte automatique	–	204	213	215	–	229	225

Sports Tourer

Moteur	A14NET	A16XER	A16LET	A18XER	A20NFT	A20NFT AWD ³⁾
Vitesse maximale [km/h]						
Boîte manuelle	200	187	220	202	236	242
Boîte automatique	–	–	–	–	234	233

³⁾ Transmission intégrale.

Moteur	A28NET AWD³⁾	A28NER AWD³⁾
Vitesse maximale [km/h]		
Boîte manuelle	250 ⁷⁾	250 ⁷⁾ /265
Boîte automatique	248 ⁷⁾	250 ⁷⁾ /260

Moteur	A20DTL	A20DT	A20DTH AWD³⁾	A20DTH	A20DTH ecoFlex 118kW	A20DTR	A20DTR AWD³⁾
Vitesse maximale [km/h]							
Boîte manuelle	185	200	210	212	215	225	223
Boîte automatique	–	198	208	210	–	224	220

³⁾ Transmission intégrale.

⁷⁾ Vitesse limitée.

Poids du véhicule

Poids à vide, modèle de base sans équipement optionnel

Berline 4 portes	Moteur	Boîte manuelle	Boîte automatique
sans/avec climatisation [kg]	A14NET ⁸⁾	1503/1513	–
	A14NET LPG	– ⁹⁾	–
	A16XER	1503/1513	–
	A16LET	–/1550	–
	A18XER	–/1503	–
	A20DTC, A20DTL	–/1613	–
	A20DTL ⁸⁾	–/1613	–
	A20DTH ecoFlex	1613/1623	–
	A20DTH - Transmission intégrale.	–/1733	–/1788
	A20DTH ⁸⁾ - Transmission intégrale.	–/1733	–

⁸⁾ Avec fonction Stop-Start.

⁹⁾ La valeur n'était pas disponible au moment de la mise sous presse.

Berline 4 portes	Moteur	Boîte manuelle	Boîte automatique
sans/avec climatisation [kg]	A20DTH	1613/1623	1613/1623
	A20DTH ecoFlex 118kW	1613/1623	–
	A20DT, A20DTJ	–/1613	1613/1623
	A20DT ⁸⁾	–/1613	–
	A20DTR	–/1664	–/1664
	A20DTR ⁸⁾	–/1664	–
	A20DTR - transmission intégrale	–/1733	–/1788
	A20DTR - transmission intégrale ⁸⁾	–/1733	–

⁸⁾ Avec fonction Stop-Start.

268 Caractéristiques techniques

Berline 4 portes	Moteur	Boîte manuelle	Boîte automatique
sans/avec climatisation	A20NHT	-/1613	-/1655
[kg]	A20NHT - transmission intégrale	-/1733	-/1770
	A20NFT	-/1613	-/1613
	A20NFT ⁸⁾	-/1613	-
	A20NFT - transmission intégrale	-/1733	-/1733
	A20NFT - transmission intégrale ⁸⁾	-/1733	-
	A28NET - transmission intégrale	-/1810	-/1835
	A28NER - transmission intégrale	-/1810	-/1835

⁸⁾ Avec fonction Stop-Start.

Poids à vide, modèle de base sans équipement optionnel

Berline 5 portes	Moteur	Boîte manuelle	Boîte automatique
sans/avec climatisation [kg]	A14NET ⁸⁾	1503/1513	–
	A14NET LPG	– ⁹⁾	–
	A16XER	1503/1513	–
	A16LET	–/1571	–
	A18XER	–/1503	–
	A20DTL, A20DTC	–/1613	–
	A20DTL ⁸⁾	–/1613	–
	A20DTH ecoFlex 96kW	1613/1623	–
	A20DTH - Transmission intégrale.	–/1788	–/1788
	A20DTH - Transmission intégrale. ⁸⁾	–/1788	–

⁸⁾ Avec fonction Stop-Start.

⁹⁾ La valeur n'était pas disponible au moment de la mise sous presse.

270 Caractéristiques techniques

Berline 5 portes	Moteur	Boîte manuelle	Boîte automatique
sans/avec climatisation [kg]	A20DTH	1613/1623	1613/1623
	A20DTH ecoFlex 118kW	1613/1623	–
	A20DT	–/1613	1613/1623
	A20DT ⁸⁾	–/1613	–
	A20DTJ	–/1613	1655/–
	A20DTR	–/1664	–/1701
	A20DTR ⁸⁾	–/1664	–
	A20DTR - transmission intégrale	–/1788	–/1816
	A20DTR - transmission intégrale ⁸⁾	–/1816	–

⁸⁾ Avec fonction Stop-Start.

Berline 5 portes	Moteur	Boîte manuelle	Boîte automatique
sans/avec climatisation [kg]	A20NHT	-/1645	-/1670
	A20NFT	-/1613	-/1664
	A20NFT ⁸⁾	-/1613	-
	A20NFT - transmission intégrale	-/1733	-/1733
	A20NFT ⁸⁾ - transmission intégrale	-/1733	-
	A20NHT - transmission intégrale	-/1733	-/1785
	A28NET - transmission intégrale	-/1825	-/1843
	A28NER - transmission intégrale	-/1825	-/1843

⁸⁾ Avec fonction Stop-Start.

Poids à vide, modèle de base sans équipement optionnel

Sports Tourer	Moteur	Boîte manuelle	Boîte automatique
sans/avec climatisation [kg]	A14NET ⁸⁾	1613/1623	–
	A14 NET GPL	– ⁹⁾	–
	A16XER	–/1610	–
	A16LET	–/1613	–
	A18XER	–/1613	–
	A20DTL, A20DTC	–/1701	–
	A20DTL ⁸⁾	–/1701	–
	A20DTH ecoFlex 96kW	1733/1743	–
	A20DTH	1733/1743	–/1733

8) Avec fonction Stop-Start.

9) La valeur n'était pas disponible au moment de la mise sous presse.

Sports Tourer	Moteur	Boîte manuelle	Boîte automatique
sans/avec climatisation [kg]	A20DTH - Transmission intégrale.	-/1843	-/1843
	A20DTH - Transmission intégrale. ⁸⁾	-/1843	-
	A20DTH ecoFlex 118kW	1733/1743	-
	A20DT, A20DTJ	-/1701	-/1733
	A20DT ⁸⁾	-/1733	-
	A20DTR	-/1733	-/1733
	A20DTR ⁸⁾	-/1733	-/1733
	A20DTR - transmission intégrale	-/1843	-/1843
sans/avec climatisation [kg]	A20DTR - transmission intégrale ⁸⁾	-/1843	-
	A20NFT	-/1701	-/1733
	A20NFT ⁸⁾	-/1701	-
	A20NFT - transmission intégrale	-/1843	-/1843

⁸⁾ Avec fonction Stop-Start.

Sports Tourer	Moteur	Boîte manuelle	Boîte automatique
sans/avec climatisation	A20NFT - transmission intégrale ⁸⁾	-/1843	-
[kg]	A20NHT	-/1725	-/1733
	A20NHT - transmission intégrale	-/1843	-/1843
	A28NET - transmission intégrale	-/1940	-/1953
	A28NER - transmission intégrale	-/1940	-/1953

Poids à vide, modèle de base avec tous les équipements optionnels

Berline 4 portes	Moteur	Boîte manuelle	Boîte automatique
sans/avec climatisation	A14NET ⁸⁾	-/1701	-
[kg]	A16XER	-/1672	-
	A16LET	-/1701	-
	A18XER	-/1692	-
	A20DTL, A20DTC	-/1778	-
	A20DTL ⁸⁾	-/1788	-
	A20DT	-/1793	-/1819
	A20DT ⁸⁾	-/1788	-

⁸⁾ Avec fonction Stop-Start.

Berline 4 portes	Moteur	Boîte manuelle	Boîte automatique
sans/avec climatisation [kg]	A20DTH ecoFlex 96kW	-/1799	-
	A20DTH - Transmission intégrale.	-/1901	-/1931
	A20DTH - Transmission intégrale. ⁸⁾	-/1901	-
	A20DTH	-/1806	-/1829
	A20DTH ⁸⁾	-/1901	-
	A20DTH ecoFlex 118kW	-/1799	-
	A20DTJ	-/1793	-/1819
	A20DTR	-/1816	-/1816
	A20DTR ⁸⁾	-/1816	-
	A20DTR - transmission intégrale	-/1931	-/1953
sans/avec climatisation [kg]	A20DTR ⁸⁾ - transmission intégrale	-/1953	-
	A20NFT	-/1789	-/1788
	A20NFT ⁸⁾	-/1788	-
	A20NFT - transmission intégrale	-/1905	-/1901
	A20NFT ⁸⁾ - transmission intégrale	-/1901	-

⁸⁾ Avec fonction Stop-Start.

276 Caractéristiques techniques

Berline 4 portes	Moteur	Boîte manuelle	Boîte automatique
sans/avec climatisation	A20NHT	-/1789	-/1813
[kg]	A20NHT - transmission intégrale	-/1905	-/1929
	A28NET - transmission intégrale	-/1968	-/1992
	A28NER - transmission intégrale	-/1968	-/1992

Poids à vide, modèle de base avec tous les équipements optionnels

Berline 5 portes	Moteur	Boîte manuelle	Boîte automatique
sans/avec climatisation	A14NET ⁸⁾	-/1733	-
[kg]	A16XER	-/1687	-
	A16LET	-/1733	-
	A18XER	-/1707	-
	A20DTC, A20DTL	-/1793	-
	A20DTL ⁸⁾	-/1788	-
	A20DTH ecoFlex 96kW	-/1815	-
	A20DTH	-/1821	-/1844

⁸⁾ Avec fonction Stop-Start.

Berline 5 portes	Moteur	Boîte manuelle	Boîte automatique
sans/avec climatisation [kg]	A20DTH ecoFlex 118kW	-/1815	-
	A20DTH - Transmission intégrale.	-/1901	-/1931
	A20DTH ⁸⁾ - Transmission intégrale.	-/1953	-
	A20DT, A20DTJ	-/1808	-/1834
	A20DT ⁸⁾	-/1843	-
	A20DTR	-/1816	-/1843
	A20DTR ⁸⁾	-/1843	-
	A20DTR - transmission intégrale	-/1953	-/1953
sans/avec climatisation [kg]	A20DTR ⁸⁾ - transmission intégrale	-/1953	-
	A20NHT	-/1804	-/1828
	A20NHT - transmission intégrale	-/1920	-/1944
	A20NFT	-/1788	-/1788
	A20NFT ⁸⁾	-/1788	-

⁸⁾ Avec fonction Stop-Start.

Berline 5 portes	Moteur	Boîte manuelle	Boîte automatique
sans/avec climatisation	A20NFT - transmission intégrale	-/1920	-/1931
[kg]	A20NFT ⁸⁾ - transmission intégrale	-/1901	-
	A28NET - transmission intégrale	-/1983	-/2007
	A28NER - transmission intégrale	-/1983	-/2007

Poids à vide, modèle de base avec tous les équipements optionnels

Sports Tourer	Moteur	Boîte manuelle	Boîte automatique
sans/avec climatisation	A14NET ⁸⁾	-/1815	-
[kg]	A16XER	-/1784	-
	A16LET	-/1816	-
	A18XER	-/1799	-
	A20DTL, A20DTC	-/1901	-
	A20DTL ⁸⁾	-/1901	-
	A20DTH ecoFlex 96kW	-/1918	-
	A20DTH	-/1918	-/1931

⁸⁾ Avec fonction Stop-Start.

Sports Tourer	Moteur	Boîte manuelle	Boîte automatique
sans/avec climatisation [kg]	A20DTH ecoFlex 118kW	-/1918	-
	A20DTH - Transmission intégrale.	-/2015	-/2045
	A20DTH ⁸⁾ - Transmission intégrale	-/2045	-
	A20DT, A20DTJ	-/1901	-/1941
	A20DT ⁸⁾	-/1931	-
	A20DTR	-/1931	-/1953
	A20DTR ⁸⁾	-/1931	-
	A20DTR - transmission intégrale	-/2045	-/2073
sans/avec climatisation [kg]	A20DTR ⁸⁾ - transmission intégrale	-/2045	-
	A20NHT	-/1899	-/1923
	A20NHT - transmission intégrale	-/2021	-/2045
	A20NFT	-/1843	-/1901
	A20NFT ⁸⁾	-/1901	-

⁸⁾ Avec fonction Stop-Start.

Sports Tourer	Moteur	Boîte manuelle	Boîte automatique
sans/avec climatisation	A20NFT - transmission intégrale	-/2021	-/2045
[kg]	A20NFT ^{B)} - transmission intégrale	-/2015	-
	A28NET - transmission intégrale	-/2074	-/2098
	A28NER - transmission intégrale	-/2074	-/2098

Dimensions du véhicule

	Berline 4 portes	Berline 5 portes	Sports Tourer
Longueur [mm]	4830	4830	4908
Largeur sans rétroviseurs [mm]	1856	1856	1856
Largeur, les deux rétroviseurs compris [mm]	2084	2084	2084
Hauteur (sans antenne) [mm]	1498	1498	1520
Longueur du coffre au niveau du plancher [mm]	1003	1003	1086
Longueur du coffre avec les sièges arrière rabattus [mm]	1895	1895	1908
Largeur du coffre [mm]	1027	1027	1030
Hauteur du coffre [mm]	356	436	677

^{B)} Avec fonction Stop-Start.

	Berline 4 portes	Berline 5 portes	Sports Tourer
Empattement [mm]	2737	2737	2737
Diamètre de braquage [m]	11,4	11,4	11,4

Capacités

Huile moteur

Moteur	A14NET, A14NET GPL	A16XER	A16LET	A18XER	A20NHT, A20NFT	A28NET	A28NER
filtre inclus [l]	4,0	4,5	4,5	4,5	6,0	6,3	6,3
entre MIN et MAX [l]	1,0	1,0	1,0	1,0	1,0	1,0	1,0

Moteur	A20DTC, A20DTL	A20DTJ, A20DT	A20DTH	A20DTH	A20DTR
				ecoFlex 118kW	
filtre inclus [l]	4,5	4,5	4,5	4,5	4,5
entre MIN et MAX [l]	1,0	1,0	1,0	1,0	1,0

Réservoir de carburant

Essence/diesel, E85, contenance nominale [l]	70
GPL, contenance nominale [l]	_ ¹⁰⁾

¹⁰⁾ La valeur n'était pas disponible au moment de la mise sous presse.

Pressions des pneus

Pressions de gonflage pour véhicules avec transmission avant

Berline 5 portes/berline 4 portes

Moteur	Pneus	Confort avec 3 personnes max.		ECO pour une charge de 3 personnes		à pleine charge	
		avant	arrière	avant	arrière	avant	arrière
		[kPa/bar] ([psi])	[kPa/bar] ([psi])	[kPa/bar] ([psi])	[kPa/bar] ([psi])	[kPa/bar] ([psi])	[kPa/bar] ([psi])
A16XER	205/60 R16, 215/60 R16, 215/55 R17, 225/45 R18, 225/50 R17, 245/45 R18, 235/45 R18, 225/55 R17	220/2,2 (32)	200/2,0 (29)	270/2,7 (39)	260/2,6 (38)	220/2,2 (32)	270/2,7 (39)

Moteur	Pneus	Confort avec 3 personnes max.		ECO pour une charge de 3 personnes		à pleine charge	
		avant	arrière	avant	arrière	avant	arrière
		[kPa/bar] ([psi])	[kPa/bar] ([psi])	[kPa/bar] ([psi])	[kPa/bar] ([psi])	[kPa/bar] ([psi])	[kPa/bar] ([psi])
A14NET	205/60 R16,	220/2,2 (32)	200/2,0 (29)	270/2,7 (39)	260/2,6 (38)	220/2,2 (32)	270/2,7 (39)
A 14NET GPL	215/60 R16, 215/55 R17, 225/50 R17, 225/45 R18, 235/45 R18, 245/45 R18, 245/40 R19, 245/35 R20 225/55 R17	220/2,2 (32)	200/2,0 (29)	300/3,0 (43)	300/3,0 (43)	220/2,2 (32)	270/2,7 (39)

Moteur	Pneus	Confort avec 3 personnes max.		ECO pour une charge de 3 personnes		à pleine charge	
		avant	arrière	avant	arrière	avant	arrière
		[kPa/bar] ([psi])	[kPa/bar] ([psi])	[kPa/bar] ([psi])	[kPa/bar] ([psi])	[kPa/bar] ([psi])	[kPa/bar] ([psi])
A 16 LET	225/50 R17,	220/2,2 (32)	200/2,0 (29)	–	–	220/2,2 (32)	270/2,7 (39)
	225/45 R18						
	215/55 R17,	220/2,2 (32)	200/2,0 (29)	270/2,7 (39)	260/2,6 (38)	220/2,2 (32)	270/2,7 (39)
	235/45 R18,						
	245/45 R18,						
	245/40 R19,						
	245/35 R20						
	225/55 R17,	220/2,2 (32)	200/2,0 (29)	300/3,0 (43)	300/3,0 (43)	220/2,2 (32)	270/2,7 (39)
	225/50 R17						

Moteur	Pneus	Confort avec 3 personnes max.		ECO pour une charge de 3 personnes		à pleine charge	
		avant	arrière	avant	arrière	avant	arrière
		[kPa/bar] ([psi])	[kPa/bar] ([psi])	[kPa/bar] ([psi])	[kPa/bar] ([psi])	[kPa/bar] ([psi])	[kPa/bar] ([psi])
A18XER	205/60 R16, 215/60 R16, 215/55 R17, 245/35 R20 225/50 R17, 225/45 R18, 235/45 R18, 245/45 R18, 245/40 R19 225/55 R17	220/2,2 (32)	200/2,0 (29)	270/2,7 (39)	260/2,6 (38)	220/2,2 (32)	270/2,7 (39)

Moteur	Pneus	Confort avec 3 personnes max.		ECO pour une charge de 3 personnes		à pleine charge	
		avant	arrière	avant	arrière	avant	arrière
		[kPa/bar] ([psi])	[kPa/bar] ([psi])	[kPa/bar] ([psi])	[kPa/bar] ([psi])	[kPa/bar] ([psi])	[kPa/bar] ([psi])
A20NFT avec boîte manuelle	225/50 R17,	240/2,4 (35)	220/2,2 (32)	–	–	250/2,5 (36)	300/3,0 (43)
	225/45 R18						
	215/55 R17,	220/2,2 (32)	200/2,0 (29)	270/2,7 (39)	260/2,6 (38)	220/2,2 (32)	270/2,7 (39)
	235/45 R18,						
	245/45 R18,						
	245/40 R19						
	225/55 R17	220/2,2 (32)	200/2,0 (29)	300/3,0 (43)	300/3,0 (43)	220/2,2 (32)	270/2,7 (39)
	245/35 R20	230/2,3 (33)	210/2,1 (30)	270/2,7 (39)	260/2,6 (38)	250/2,5 (36)	300/3,0 (43)

Moteur	Pneus	Confort avec 3 personnes max.		ECO pour une charge de 3 personnes		à pleine charge	
		avant	arrière	avant	arrière	avant	arrière
		[kPa/bar] ([psi])	[kPa/bar] ([psi])	[kPa/bar] ([psi])	[kPa/bar] ([psi])	[kPa/bar] ([psi])	[kPa/bar] ([psi])
A20NFT avec boîte de vitesses automatique	225/50 R17,	240/2,4 (35)	220/2,2 (32)	–	–	250/2,5 (36)	300/3,0 (43)
	225/45 R18						
	215/55 R17,	220/2,2 (32)	200/2,0 (29)	270/2,7 (39)	260/2,6 (38)	220/2,2 (32)	270/2,7 (39)
	235/45 R18,						
	245/45 R18,						
	245/40 R19						
	225/55 R17	220/2,2 (32)	200/2,0 (29)	300/3,0 (43)	300/3,0 (43)	220/2,2 (32)	270/2,7 (39)
	245/35 R20	240/2,4 (35)	220/2,2 (32)	270/2,7 (39)	260/2,6 (38)	250/2,5 (36)	300/3,0 (43)

Moteur	Pneus	Confort avec 3 personnes max.		ECO pour une charge de 3 personnes		à pleine charge	
		avant	arrière	avant	arrière	avant	arrière
		[kPa/bar] ([psi])	[kPa/bar] ([psi])	[kPa/bar] ([psi])	[kPa/bar] ([psi])	[kPa/bar] ([psi])	[kPa/bar] ([psi])
A20DTC, A20DTL	225/50 R17,	220/2,2 (32)	200/2,0 (29)	–	–	220/2,2 (32)	270/2,7 (39)
	225/45 R18						
	205/60 R16,	220/2,2 (32)	200/2,0 (29)	270/2,7 (39)	260/2,6 (38)	220/2,2 (32)	270/2,7 (39)
	215/60 R16,						
	215/55 R17,						
	235/45 R18,						
	245/45 R18,						
	245/40 R19,						
	245/35 R20						
	225/55 R17	220/2,2 (32)	200/2,0 (29)	280/2,8 (41)	280/2,8 (41)	220/2,2 (32)	270/2,7 (39)

Moteur	Pneus	Confort avec 3 personnes max.		ECO pour une charge de 3 personnes		à pleine charge	
		avant	arrière	avant	arrière	avant	arrière
		[kPa/bar] ([psi])	[kPa/bar] ([psi])	[kPa/bar] ([psi])	[kPa/bar] ([psi])	[kPa/bar] ([psi])	[kPa/bar] ([psi])
A20DTJ, A20DT avec boîte manuelle	215/60 R16,	220/2,2 (32)	200/2,0 (29)	270/2,7 (39)	260/2,6 (38)	230/2,3 (33)	280/2,8 (41)
	225/50 R17,						
	225/45 R18						
	205/60 R16,	220/2,2 (32)	200/2,0 (29)	270/2,7 (39)	260/2,6 (38)	220/2,2 (32)	270/2,7 (39)
	215/55 R17,						
	235/45 R18,						
	245/45 R18,						
245/40 R19							
225/55 R17	220/2,2 (32)	200/2,0 (29)	280/2,8 (41)	280/2,8 (41)	220/2,2 (32)	270/2,7 (39)	
245/35 R20	230/2,3 (33)	210/2,1 (30)	270/2,7 (39)	260/2,6 (38)	230/2,3 (33)	280/2,8 (41)	

Moteur	Pneus	Confort avec 3 personnes max.		ECO pour une charge de 3 personnes		à pleine charge	
		avant	arrière	avant	arrière	avant	arrière
		[kPa/bar] ([psi])	[kPa/bar] ([psi])	[kPa/bar] ([psi])	[kPa/bar] ([psi])	[kPa/bar] ([psi])	[kPa/bar] ([psi])
A20DTJ, A20DT avec boîte automatique	215/60 R16,	230/2,3 (33)	210/2,1 (30)	270/2,7 (39)	260/2,6 (38)	230/2,3 (33)	280/2,8 (41)
	225/50 R17,						
	225/45 R18						
	205/60 R16,	220/2,2 (32)	200/2,0 (29)	270/2,7 (39)	260/2,6 (38)	220/2,2 (32)	270/2,7 (39)
	215/55 R17,						
	235/45 R18,						
	245/45 R18,						
245/40 R19							
	225/55 R17	220/2,2 (32)	200/2,0 (29)	280/2,8 (41)	280/2,8 (41)	220/2,2 (32)	270/2,7 (39)
	245/35 R20	230/2,3 (33)	210/2,1 (30)	270/2,7 (39)	260/2,6 (38)	230/2,3 (33)	280/2,8 (41)

Moteur	Pneus	Confort avec 3 personnes max.		ECO pour une charge de 3 personnes		à pleine charge	
		avant	arrière	avant	arrière	avant	arrière
		[kPa/bar] ([psi])	[kPa/bar] ([psi])	[kPa/bar] ([psi])	[kPa/bar] ([psi])	[kPa/bar] ([psi])	[kPa/bar] ([psi])
A20DTH avec boîte manuelle	215/60 R16	230/2,3 (33)	210/2,1 (30)	270/2,7 (39)	260/2,6 (38)	240/2,4 (35)	290/2,9 (42)
	225/50 R17,	240/2,4 (35)	220/2,2 (32)	–	–	240/2,4 (35)	290/2,9 (42)
	225/45 R 18						
	215/55 R 17,	220/2,2 (32)	200/2,0 (29)	270/2,7 (39)	260/2,6 (38)	220/2,2 (32)	270/2,7 (39)
	235/45 R18,						
	245/45 R18,						
	245/40 R19						
	225/55 R17	220/2,2 (32)	200/2,0 (29)	280/2,8 (41)	280/2,8 (41)	220/2,2 (32)	270/2,7 (39)
245/35 R20	220/2,2 (32)	200/2,0 (29)	270/2,7 (39)	260/2,6 (38)	230/2,3 (33)	280/2,8 (41)	

Moteur	Pneus	Confort avec 3 personnes max.		ECO pour une charge de 3 personnes		à pleine charge	
		avant	arrière	avant	arrière	avant	arrière
		[kPa/bar] ([psi])	[kPa/bar] ([psi])	[kPa/bar] ([psi])	[kPa/bar] ([psi])	[kPa/bar] ([psi])	[kPa/bar] ([psi])
A20DTH avec boîte automatique	225/50 R17,	240/2,4 (35)	220/2,2 (32)	–	–	240/2,4 (35)	290/2,9 (42)
	225/45 R18						
	215/55 R17,	220/2,2 (32)	200/2,0 (29)	270/2,7 (39)	260/2,6 (38)	220/2,2 (32)	270/2,7 (39)
	235/45 R18,						
	245/45 R18,						
	245/40 R19						
	225/55 R17	220/2,2 (32)	200/2,0 (29)	280/2,8 (41)	280/2,8 (41)	220/2,2 (32)	270/2,7 (39)
	245/35 R20	220/2,2 (32)	200/2,0 (29)	270/2,7 (39)	260/2,6 (38)	230/2,3 (33)	280/2,8 (41)

Moteur	Pneus	Confort avec 3 personnes max.		ECO pour une charge de 3 personnes		à pleine charge	
		avant	arrière	avant	arrière	avant	arrière
		[kPa/bar] ([psi])	[kPa/bar] ([psi])	[kPa/bar] ([psi])	[kPa/bar] ([psi])	[kPa/bar] ([psi])	[kPa/bar] ([psi])
A20DTH ECOFlex avec boîte manuelle	225/50 R17, 225/45 R18	240/2,4 (35)	220/2,2 (32)	–	–	240/2,4 (35)	290/2,9 (42)
	215/60 R16	230/2,3 (33)	210/2,1 (30)	270/2,7 (39)	260/2,6 (38)	240/2,4 (35)	290/2,9 (42)
	215/55 R17	220/2,2 (32)	200/2,0 (29)	270/2,7 (39)	260/2,6 (38)	220/2,2 (32)	270/2,7 (39)
	235/45 R18, 245/40 R19, 245/45 R18						
	225/55 R17	220/2,2 (32)	200/2,0 (29)	300/3,0 (43)	300/3,0 (43)	220/2,2 (32)	270/2,7 (39)
	245/35 R20	220/2,2 (32)	200/2,0 (29)	270/2,7 (39)	260/2,6 (38)	230/2,3 (33)	280/2,8 (41)

Moteur	Pneus	Confort avec 3 personnes max.		ECO pour une charge de 3 personnes		à pleine charge	
		avant	arrière	avant	arrière	avant	arrière
		[kPa/bar] ([psi])	[kPa/bar] ([psi])	[kPa/bar] ([psi])	[kPa/bar] ([psi])	[kPa/bar] ([psi])	[kPa/bar] ([psi])
A20DTR avec boîte manuelle	215/55 R17,	220/2,2 (32)	200/2,0 (29)	270/2,7 (39)	260/2,6 (38)	230/2,3 (33)	280/2,8 (41)
	235/45 R18,						
	245/45 R18,						
	245/40 R19						
	225/55 R17	220/2,2 (32)	200/2,0 (29)	280/2,8 (41)	280/2,8 (41)	230/2,3 (33)	280/2,8 (41)
225/50 R17,	240/2,4 (34)	220/2,2 (32)	–	–	250/2,5 (36)	300/3,0 (43)	
225/45 R18							
245/35 R20	230/2,3 (33)	210/2,1 (30)	270/2,7 (39)	260/2,6 (38)	240/2,4 (34)	290/2,9 (41)	

Moteur	Pneus	Confort avec 3 personnes max.		ECO pour une charge de 3 personnes		à pleine charge	
		avant	arrière	avant	arrière	avant	arrière
		[kPa/bar] ([psi])	[kPa/bar] ([psi])	[kPa/bar] ([psi])	[kPa/bar] ([psi])	[kPa/bar] ([psi])	[kPa/bar] ([psi])
A20DTR avec boîte automatique	215/55 R17,	220/2,2 (32)	200/2,0 (29)	270/2,7 (39)	260/2,6 (38)	230/2,3 (33)	280/2,8 (41)
	235/45 R18,						
	245/45 R18,						
	245/40 R19						
	225/55 R17	220/2,2 (32)	200/2,0 (29)	280/2,8 (41)	280/2,8 (41)	230/2,3 (33)	280/2,8 (41)
225/50 R17,	240/2,4 (34)	220/2,2 (32)	–	–	250/2,5 (36)	300/3,0 (43)	
225/45 R18							
245/35 R20	230/2,3 (33)	210/2,1 (30)	270/2,7 (39)	260/2,6 (38)	240/2,4 (34)	290/2,9 (41)	
Tous	Roue de dépannage temporaire	420/4,2 (61)	420/4,2 (61)	–	–	420/4,2 (61)	420/4,2 (61)

Sports Tourer

Moteur	Pneus	Confort avec 3 personnes max.		ECO pour une charge de 3 à pleine charge personnes			
		avant	arrière	avant	arrière	avant	arrière
		[kPa/bar] ([psi])	[kPa/bar] ([psi])	[kPa/bar] ([psi])	[kPa/bar] ([psi])	[kPa/bar] ([psi])	[kPa/bar] ([psi])
A16XER	205/60 R16, 215/60 R16, 215/55 R17, 225/55 R17, 225/50 R17, 225/45 R18, 235/45 R18 245/45 R18, 245/40 R19, 245/35 R20	220/2,2 (32)	240/2,4 (34)	270/2,7 (39)	290/2,9 (41)	220/2,2 (32)	290/2,9 (42)

Moteur	Pneus	Confort avec 3 personnes max.		ECO pour une charge de 3 à pleine charge personnes			
		avant	arrière	avant	arrière	avant	arrière
		[kPa/bar] ([psi])	[kPa/bar] ([psi])	[kPa/bar] ([psi])	[kPa/bar] ([psi])	[kPa/bar] ([psi])	[kPa/bar] ([psi])
A14NET	205/60 R16, 215/60 R16, 215/55 R17, 225/55 R17, 225/50 R17, 225/45 R18, 235/45 R18, 245/35 R20, 245/40 R20	220/2,2 (32)	240/2,4 (34)	270/2,7 (39)	290/2,9 (42)	220/2,2 (32)	290/2,9 (42)

Moteur	Pneus	Confort avec 3 personnes max.		ECO pour une charge de 3 à pleine charge personnes			
		avant	arrière	avant	arrière	avant	arrière
		[kPa/bar] ([psi])	[kPa/bar] ([psi])	[kPa/bar] ([psi])	[kPa/bar] ([psi])	[kPa/bar] ([psi])	[kPa/bar] ([psi])
A18XER	205/60 R16, 215/60 R16, 215/55 R17, 225/55 R17, 225/50 R17, 225/45 R18, 235/45 R18, 245/45 R18, 245/40 R19, 245/35 R20	220/2,2 (32)	240/2,4 (34)	270/2,7 (39)	290/2,9 (41)	220/2,2 (32)	290/2,9 (42)

Moteur	Pneus	Confort avec 3 personnes max.		ECO pour une charge de 3 à pleine charge personnes			
		avant	arrière	avant	arrière	avant	arrière
		[kPa/bar] ([psi])	[kPa/bar] ([psi])	[kPa/bar] ([psi])	[kPa/bar] ([psi])	[kPa/bar] ([psi])	[kPa/bar] ([psi])
A 16 LET	215/55 R17, 225/55 R17, 225/50 R17, 235/45 R18, 245/45 R18, 245/40 R19, 245/35 R20 225/45 R18	220/2,2 (32)	240/2,4 (34)	270/2,7 (39)	290/2,9 (42)	220/2,2 (32)	290/2,9 (42)
		230/2,3 (33)	250/2,5 (36)	–	–	240/2,4 (34)	310/3,1 (45)

Moteur	Pneus	Confort avec 3 personnes max.		ECO pour une charge de 3 à pleine charge personnes			
		avant	arrière	avant	arrière	avant	arrière
		[kPa/bar] ([psi])	[kPa/bar] ([psi])	[kPa/bar] ([psi])	[kPa/bar] ([psi])	[kPa/bar] ([psi])	[kPa/bar] ([psi])
A20NHT, A20NFT	225/50 R17,	240/2,4 (34)	260/2,6 (38)	270/2,7 (39)	290/2,9 (42)	250/2,5 (36)	320/3,2 (46)
	235/45 R18,						
	245/35 R20						
	225/45 R18	270/2,7 (39)	290/2,9 (42)	–	–	280/2,8 (40)	350/3,5 (51)
	215/55 R17	230/2,3 (33)	250/2,5 (36)	270/2,7 (39)	290/2,9 (42)	250/2,5 (36)	320/3,2 (46)
	225/55 R17,	220/2,2 (32)	240/2,4 (34)	270/2,7 (39)	290/2,9 (42)	220/2,2 (32)	290/2,9 (42)
245/40 R19							
	245/45 R18	220/2,2 (32)	240/2,4 (34)	270/2,7 (39)	290/2,9 (42)	230/2,3 (33)	300/3,0 (43)

Moteur	Pneus	Confort avec 3 personnes max.		ECO pour une charge de 3 à pleine charge personnes			
		avant	arrière	avant	arrière	avant	arrière
		[kPa/bar] ([psi])	[kPa/bar] ([psi])	[kPa/bar] ([psi])	[kPa/bar] ([psi])	[kPa/bar] ([psi])	[kPa/bar] ([psi])
A20DTC, A20DTL	225/50 R17,	220/2,2 (32)	240/2,4 (34)	270/2,7 (39)	290/2,9 (42)	230/2,3 (33)	300/3,0 (43)
	215/55 R17,						
	235/45 R18						
	225/45 R18	250/2,5 (36)	270/2,7 (39)	–	–	250/2,5 (36)	320/3,2 (46)
	245/45 R18,	220/2,2 (32)	240/2,4 (35)	270/2,7 (39)	290/2,9 (42)	220/2,2 (32)	290/2,9 (42)
	245/40 R19, 245/35 R20						
	225/55 R17	220/2,2 (32)	240/2,4 (35)	290/2,9 (42)	320/3,2 (46)	220/2,2 (32)	290/2,9 (42)

Moteur	Pneus	Confort avec 3 personnes max.		ECO pour une charge de 3 à pleine charge personnes			
		avant	arrière	avant	arrière	avant	arrière
		[kPa/bar] ([psi])	[kPa/bar] ([psi])	[kPa/bar] ([psi])	[kPa/bar] ([psi])	[kPa/bar] ([psi])	[kPa/bar] ([psi])
A20DTJ, A20DT avec boîte manuelle	225/45 R18	250/2,5 (36)	270/2,7 (39)	–	–	250/2,5 (36)	320/3,2 (46)
	215/55 R17,	220/2,2 (32)	240/2,4 (35)	270/2,7 (39)	290/2,9 (42)	230/2,3 (33)	300/3,0 (43)
	225/50 R17,						
	235/45 R18						
	225/55 R17	220/2,2 (32)	240/2,4 (35)	290/2,9 (42)	320/3,2 (46)	220/2,2 (32)	290/2,9 (42)
	245/45 R18,	220/2,2 (32)	240/2,4 (35)	270/2,7 (39)	290/2,9 (42)	220/2,2 (32)	290/2,9 (42)
245/40 R19,							
245/35 R20							

Moteur	Pneus	Confort avec 3 personnes max.		ECO pour une charge de 3 à pleine charge personnes			
		avant	arrière	avant	arrière	avant	arrière
		[kPa/bar] ([psi])	[kPa/bar] ([psi])	[kPa/bar] ([psi])	[kPa/bar] ([psi])	[kPa/bar] ([psi])	[kPa/bar] ([psi])
A20DTJ, A20DT avec boîte automatique	225/45 R18	250/2,5 (36)	270/2,7 (39)	–	–	250/2,5 (36)	320/3,2 (46)
	215/55 R17,	230/2,3 (33)	250/2,5 (36)	270/2,7 (39)	290/2,9 (42)	230/2,3 (33)	300/3,0 (43)
	225/50 R17,						
	245/35 R20,						
	235/45 R18						
	225/55 R17	220/2,2 (32)	240/2,4 (35)	290/2,9 (42)	320/3,2 (46)	220/2,2 (32)	290/2,9 (42)
245/45 R18,	220/2,2 (32)	240/2,4 (35)	270/2,7 (39)	290/2,9 (42)	220/2,2 (32)	290/2,9 (42)	
245/40 R19							

Moteur	Pneus	Confort avec 3 personnes max.		ECO pour une charge de 3 à pleine charge personnes			
		avant	arrière	avant	arrière	avant	arrière
		[kPa/bar] ([psi])	[kPa/bar] ([psi])	[kPa/bar] ([psi])	[kPa/bar] ([psi])	[kPa/bar] ([psi])	[kPa/bar] ([psi])
A20DTH, A20DTH ECOFlex avec boîte manuelle	225/45 R 18	250/2,5 (36)	270/2,7 (39)	–	–	250/2,5 (36)	320/3,2 (46)
	215/55 R 17, 230/2,3 (33)	250/2,5 (36)	270/2,7 (39)	290/2,9 (42)	240/2,4 (35)	310/3,1 (45)	
	225/50 R17						
	225/55 R 17	220/2,2 (32)	240/2,4 (35)	290/2,9 (42)	320/3,2 (46)	220/2,2 (32)	290/2,9 (42)
	235/45 R18	230/2,3 (33)	250/2,5 (36)	270/2,7 (39)	290/2,9 (42)	230/2,3 (33)	300/3,0 (43)
	245/45 R18,	220/2,2 (32)	240/2,4 (35)	270/2,7 (39)	290/2,9 (42)	220/2,2 (32)	290/2,9 (42)
	245/40 R19						
	245/35 R20	220/2,2 (32)	240/2,4 (35)	270/2,7 (39)	290/2,9 (42)	230/2,3 (33)	300/3,0 (43)

Moteur	Pneus	Confort avec 3 personnes max.		ECO pour une charge de 3 à pleine charge personnes			
		avant [kPa/bar] ([psi])	arrière [kPa/bar] ([psi])	avant [kPa/bar] ([psi])	arrière [kPa/bar] ([psi])	avant [kPa/bar] ([psi])	arrière [kPa/bar] ([psi])
A20DTH avec boîte automatique	225/45 R18	260/2,6 (38)	280/2,8 (41)	–	–	260/2,6 (38)	330/3,3 (48)
	215/55 R17, 225/50 R17, 235/45 R18	230/2,3 (33)	250/2,5 (36)	270/2,7 (39)	290/2,9 (42)	240/2,4 (35)	310/3,1 (45)
	225/55 R17	220/2,2 (32)	240/2,4 (35)	290/2,9 (42)	320/3,2 (46)	220/2,2 (32)	290/2,9 (42)
	245/45 R18, 245/40 R19	220/2,2 (32)	240/2,4 (35)	270/2,7 (39)	290/2,9 (42)	220/2,2 (32)	290/2,9 (42)
	245/35 R20	230/2,3 (33)	250/2,5 (36)	270/2,7 (39)	290/2,9 (42)	230/2,3 (33)	300/3,0 (43)

Moteur	Pneus	Confort avec 3 personnes max.		ECO pour une charge de 3 à pleine charge personnes			
		avant	arrière	avant	arrière	avant	arrière
		[kPa/bar] ([psi])	[kPa/bar] ([psi])	[kPa/bar] ([psi])	[kPa/bar] ([psi])	[kPa/bar] ([psi])	[kPa/bar] ([psi])
A20DTR avec boîte manuelle	215/55 R17, 225/50 R17	240/2,4 (35)	260/2,6 (38)	270/2,7 (39)	290/2,9 (42)	240/2,4 (35)	310/3,1 (45)
	235/45 R18	240/2,4 (35)	260/2,6 (38)	270/2,7 (39)	290/2,9 (42)	250/2,5 (36)	320/3,2 (46)
	245/45 R18, 245/40 R19	220/2,2 (32)	240/2,4 (35)	270/2,7 (39)	290/2,9 (42)	220/2,2 (32)	290/2,9 (42)
	225/55 R17	220/2,2 (32)	240/2,4 (35)	290/2,9 (42)	320/3,2 (46)	220/2,2 (32)	290/2,9 (42)
	225/45 R18	250/2,5 (36)	270/2,7 (39)	–	–	260/2,6 (38)	330/3,3 (48)
	245/35 R20	230/2,3 (33)	250/2,5 (36)	270/2,7 (39)	290/2,9 (42)	230/2,3 (33)	300/3,0 (43)

Moteur	Pneus	Confort avec 3 personnes max.		ECO pour une charge de 3 à pleine charge personnes			
		avant	arrière	avant	arrière	avant	arrière
		[kPa/bar] ([psi])	[kPa/bar] ([psi])	[kPa/bar] ([psi])	[kPa/bar] ([psi])	[kPa/bar] ([psi])	[kPa/bar] ([psi])
A20DTR avec boîte automatique	215/55 R17,	240/2,4 (35)	260/2,6 (38)	270/2,7 (39)	290/2,9 (42)	250/2,5 (36)	320/3,2 (46)
	225/50 R17,						
	235/45 R18						
	245/45 R18,	220/2,2 (32)	240/2,4 (35)	270/2,7 (39)	290/2,9 (42)	220/2,2 (32)	290/2,9 (42)
	245/40 R19						
	225/55 R17	220/2,2 (32)	240/2,4 (35)	290/2,9 (42)	320/3,2 (46)	220/2,2 (32)	290/2,9 (42)
	225/45 R18	260/2,6 (38)	280/2,8 (41)	–	–	260/2,6 (38)	330/3,3 (48)
	245/35 R20	230/2,3 (33)	250/2,5 (36)	270/2,7 (39)	290/2,9 (42)	240/2,4 (35)	310/3,1 (45)
Tous	Roue de dépannage temporaire	420/4,2 (61)	420/4,2 (61)	–	–	420/4,2 (61)	420/4,2 (61)

Pressions de gonflage pour véhicules avec transmission intégrale.

Berline 5 portes/berline 4 portes

Moteur	Pneus	Confort avec 3 personnes max.		ECO pour une charge de 3 personnes		à pleine charge	
		avant	arrière	avant	arrière	avant	arrière
		[kPa/bar] ([psi])	[kPa/bar] ([psi])	[kPa/bar] ([psi])	[kPa/bar] ([psi])	[kPa/bar] ([psi])	[kPa/bar] ([psi])
A20NHT avec boîte manuelle	225/50 R17,	250/2,5 (36)	230/2,3 (33)	–	–	250/2,5 (36)	300/3,0 (43)
	225/45 R18						
	215/55 R17,	230/2,3 (33)	210/2,1 (30)	270/2,7 (39)	260/2,6 (38)	240/2,4 (35)	290/2,9 (42)
	225/45 R18						
	225/55 R17,						
	235/45 R18,						
	245/45 R18,						
245/40 R19							
	245/35 R20	240/2,4 (35)	220/2,2 (32)	270/2,7 (39)	260/2,6 (38)	250/2,5 (36)	300/3,0 (43)

Moteur	Pneus	Confort avec 3 personnes max.		ECO pour une charge de 3 personnes		à pleine charge	
		avant	arrière	avant	arrière	avant	arrière
		[kPa/bar] ([psi])	[kPa/bar] ([psi])	[kPa/bar] ([psi])	[kPa/bar] ([psi])	[kPa/bar] ([psi])	[kPa/bar] ([psi])
A20NHT avec boîte automatique	225/50 R17,	260/2,6 (38)	240/2,4 (35)	–	–	260/2,6 (38)	310/3,1 (45)
	225/45 R18						
	215/55 R17,	230/2,3 (33)	210/2,1 (30)	270/2,7 (39)	260/2,6 (38)	240/2,4 (35)	290/2,9 (42)
	225/55 R17,						
	235/45 R18,						
	245/45 R18,						
	245/40 R19						
	245/35 R20	250/2,5 (36)	230/2,3 (33)	270/2,7 (39)	260/2,6 (38)	250/2,5 (36)	300/3,0 (43)

Moteur	Pneus	Confort avec 3 personnes max.		ECO pour une charge de 3 personnes		à pleine charge	
		avant	arrière	avant	arrière	avant	arrière
		[kPa/bar] ([psi])	[kPa/bar] ([psi])	[kPa/bar] ([psi])	[kPa/bar] ([psi])	[kPa/bar] ([psi])	[kPa/bar] ([psi])
A20DTR avec boîte manuelle	225/50 R17,	270/2,7 (39)	250/2,5 (36)	–	–	280/2,8 (41)	330/3,3 (48)
	225/45 R18						
	215/55 R17,						
	225/55 R17,	220/2,2 (32)	200/2,0 (29)	270/2,7 (39)	260/2,6 (38)	230/2,3 (33)	280/2,8 (41)
	245/45 R18, 245/40 R19						
	235/45 R18,	240/2,4 (35)	220/2,2 (32)	270/2,7 (39)	260/2,6 (38)	260/2,6 (38)	310/3,1 (45)
	245/35 R20						

312 Caractéristiques techniques

Moteur	Pneus	Confort avec 3 personnes max.		ECO pour une charge de 3 personnes		à pleine charge	
		avant	arrière	avant	arrière	avant	arrière
		[kPa/bar] ([psi])	[kPa/bar] ([psi])	[kPa/bar] ([psi])	[kPa/bar] ([psi])	[kPa/bar] ([psi])	[kPa/bar] ([psi])
A20DTR avec boîte automatique	225/50 R17,	270/2,7 (39)	250/2,5 (36)	–	–	280/2,8 (41)	330/3,3 (48)
	225/45 R18						
	215/55 R17,						
	225/55 R17,	230/2,3 (33)	210/2,1 (30)	270/2,7 (39)	260/2,6 (38)	240/2,4 (35)	290/2,9 (42)
	245/45 R18, 245/40 R19						
	235/45 R18,	240/2,4 (35)	220/2,2 (32)	270/2,7 (39)	260/2,6 (38)	260/2,6 (38)	310/3,1 (45)
	245/35 R20						

Moteur	Pneus	Confort avec 3 personnes max.		ECO pour une charge de 3 personnes		à pleine charge	
		avant	arrière	avant	arrière	avant	arrière
		[kPa/bar] ([psi])	[kPa/bar] ([psi])	[kPa/bar] ([psi])	[kPa/bar] ([psi])	[kPa/bar] ([psi])	[kPa/bar] ([psi])
A20DTH avec boîte manuelle	215/55 R17	250/2,5(36)	230/2,3 (33)	–	–	260/2,6 (38)	310/3,1 (45)
	225/45 R18						
	225/50 R17						
	225/55 R17	220/2,2 (32)	200/2,0 (29)	270/2,7 (39)	260/2,6 (38)	230/2,3 (33)	280/2,8 (41)
	245/40 R19						
	245/45 R18						
	235/45 R18	240/2,4 (35)	220/2,2 (32)	270/2,7 (39)	260/2,6 (38)	250/2,5 (36)	300/3,0 (43)
245/35 R20							

314 Caractéristiques techniques

Moteur	Pneus	Confort avec 3 personnes max.		ECO pour une charge de 3 personnes		à pleine charge	
		avant	arrière	avant	arrière	avant	arrière
		[kPa/bar] ([psi])	[kPa/bar] ([psi])	[kPa/bar] ([psi])	[kPa/bar] ([psi])	[kPa/bar] ([psi])	[kPa/bar] ([psi])
A20DTH avec boîte automatique	215/55 R17	250/2,5(36)	230/2,3 (33)	–	–	260/2,6 (38)	310/3,1 (45)
	225/45 R18						
	225/50 R17						
	225/55 R17	230/2,3 (33)	200/2,0 (29)	270/2,7 (39)	260/2,6 (38)	240/2,4 (35)	290/2,9 (43)
	245/40 R19						
	245/45 R18						
	235/45 R18	240/2,4 (35)	220/2,2 (32)	270/2,7 (39)	260/2,6 (38)	250/2,5 (38)	300/3,0 (45)
245/35 R20							

Moteur	Pneus	Confort avec 3 personnes max.		ECO pour une charge de 3 personnes		à pleine charge	
		avant	arrière	avant	arrière	avant	arrière
		[kPa/bar] ([psi])	[kPa/bar] ([psi])	[kPa/bar] ([psi])	[kPa/bar] ([psi])	[kPa/bar] ([psi])	[kPa/bar] ([psi])
A28NET avec boîte manuelle	225/50 R17,	270/2,7 (39)	250/2,5 (36)	–	–	270/2,7 (39)	320/3,2 (46)
	225/45 R18						
	215/55 R17,	260/2,6 (38)	240/2,4 (35)	–	–	270/2,7 (39)	320/3,2 (46)
	225/55 R17,						
	235/45 R18,						
	245/45 R18, 245/40 R19						
	245/35 R20	270/2,7 (39)	250/2,5 (36)	–	–	280/2,8 (41)	330/3,3 (48)

316 Caractéristiques techniques

Moteur	Pneus	Confort avec 3 personnes max.		ECO pour une charge de 3 personnes		à pleine charge	
		avant	arrière	avant	arrière	avant	arrière
		[kPa/bar] ([psi])	[kPa/bar] ([psi])	[kPa/bar] ([psi])	[kPa/bar] ([psi])	[kPa/bar] ([psi])	[kPa/bar] ([psi])
A28NET avec boîte automatique	225/50 R17,	270/2,7 (39)	250/2,5 (36)	–	–	280/2,8 (41)	330/3,3 (48)
	225/45 R18,						
	215/55 R17,						
	225/55 R17,						
	235/45 R18,						
	245/45 R18,						
245/40 R19							
	245/35 R20	260/2,6 (38)	240/2,4 (35)	–	–	270/2,7 (39)	320/3,2 (46)
A28 NER avec boîte manuelle	235/45 R18,	250/2,5 (36)	230/2,3 (33)	–	–	260/2,6 (38)	320/3,2 (46)
	245/40 R19						
	255/35 R20	270/2,7 (39)	250/2,5 (36)	–	–	280/2,8 (41)	330/3,3 (48)

Moteur	Pneus	Confort avec 3 personnes max.		ECO pour une charge de 3 personnes		à pleine charge	
		avant	arrière	avant	arrière	avant	arrière
		[kPa/bar] ([psi])	[kPa/bar] ([psi])	[kPa/bar] ([psi])	[kPa/bar] ([psi])	[kPa/bar] ([psi])	[kPa/bar] ([psi])
A28 NER avec boîte automatique	235/45 R18,	250/2,5 (36)	230/2,3 (33)	–	–	260/2,6 (38)	320/3,2 (46)
	245/40 R19						
	255/35 R20	270/2,7 (39)	250/2,5 (36)	–	–	280/2,8 (41)	330/3,3 (48)
Tous	Roue de dépannage temporaire	420/4,2 (61)	420/4,2 (61)	–	–	420/4,2 (61)	420/4,2 (61)

Sports Tourer

Moteur	Pneus	Confort avec 3 personnes max.		ECO pour une charge de 3 à pleine charge personnes			
		avant	arrière	avant	arrière	avant	arrière
		[kPa/bar] ([psi])	[kPa/bar] ([psi])	[kPa/bar] ([psi])	[kPa/bar] ([psi])	[kPa/bar] ([psi])	[kPa/bar] ([psi])
A20NHT avec boîte manuelle	225/50 R17, 215/55 R17	250/2,5 (36)	250/2,5 (36)	270/2,7 (39)	290/2,9 (42)	250/2,5 (36)	320/3,2 (46)
	225/55 R17	220/2,2 (32)	220/2,2 (32)	270/2,7 (39)	290/2,9 (42)	220/2,2 (32)	290/2,9 (42)
	225/45 R18	270/2,7 (39)	270/2,7 (39)	–	–	280/2,8 (41)	340/3,4 (49)
	235/45 R18	250/2,5 (36)	250/2,5 (36)	270/2,7 (39)	290/2,9 (42)	260/2,6 (38)	330/3,3 (48)
	245/45 R18	220/2,2 (32)	220/2,2 (32)	270/2,7 (39)	290/2,9 (42)	230/2,3 (33)	300/3,0 (43)
	245/40 R19	220/2,2 (32)	220/2,2 (32)	270/2,7 (39)	290/2,9 (42)	220/2,2 (32)	290/2,9 (42)
	245/35 R20	240/2,4 (35)	240/2,4 (35)	270/2,7 (39)	290/2,9 (42)	240/2,4 (35)	310/3,1 (45)

Moteur	Pneus	Confort avec 3 personnes max.		ECO pour une charge de 3 à pleine charge personnes			
		avant	arrière	avant	arrière	avant	arrière
		[kPa/bar] ([psi])	[kPa/bar] ([psi])	[kPa/bar] ([psi])	[kPa/bar] ([psi])	[kPa/bar] ([psi])	[kPa/bar] ([psi])
A20NHT avec boîte automatique	225/50 R17, 215/55 R17	250/2,5 (36)	250/2,5 (36)	270/2,7 (39)	290/2,9 (42)	260/2,6 (38)	330/3,3 (48)
	225/55 R17	220/2,2 (32)	220/2,2 (32)	270/2,7 (39)	290/2,9 (42)	220/2,2 (32)	290/2,9 (42)
	225/45 R18	270/2,7 (39)	270/2,7 (39)	–	–	280/2,8 (41)	340/3,4 (49)
	235/45 R18	250/2,5 (36)	250/2,5 (36)	270/2,7 (39)	290/2,9 (42)	260/2,6 (38)	330/3,3 (48)
	245/45 R18	220/2,2 (32)	220/2,2 (32)	270/2,7 (39)	290/2,9 (42)	230/2,3 (33)	300/3,0 (43)
	245/40 R19	220/2,2 (32)	220/2,2 (32)	270/2,7 (39)	290/2,9 (42)	220/2,2 (32)	290/2,9 (42)
	245/35 R20	240/2,4 (35)	240/2,4 (35)	270/2,7 (39)	290/2,9 (42)	250/2,5 (36)	320/3,2 (46)

Moteur	Pneus	Confort avec 3 personnes max.		ECO pour une charge de 3 à pleine charge personnes			
		avant	arrière	avant	arrière	avant	arrière
		[kPa/bar] ([psi])	[kPa/bar] ([psi])	[kPa/bar] ([psi])	[kPa/bar] ([psi])	[kPa/bar] ([psi])	[kPa/bar] ([psi])
A20DTR	215/55 R17, 225/50 R17, 235/45 R18, 245/35 R20	240/2,4 (35)	240/2,4 (35)	270/2,7 (39)	290/2,9 (42)	250/2,5 (36)	320/3,2 (46)
	225/55 R17 245/40 R19	220/2,2 (32)	220/2,2 (32)	270/2,7 (39)	290/2,9 (42)	220/2,2 (32)	290/2,9 (42)
	245/45 R18	220/2,2 (32)	220/2,2 (32)	270/2,7 (39)	290/2,9 (42)	230/2,3 (33)	300/3,0 (43)
	225/45 R 18	270/2,7 (39)	270/2,7 (39)	–	–	280/2,8 (41)	340/3,4 (49)

Moteur	Pneus	Confort avec 3 personnes max.		ECO pour une charge de 3 à pleine charge personnes			
		avant	arrière	avant	arrière	avant	arrière
		[kPa/bar] ([psi])	[kPa/bar] ([psi])	[kPa/bar] ([psi])	[kPa/bar] ([psi])	[kPa/bar] ([psi])	[kPa/bar] ([psi])
A20DTH avec boîte manuelle	225/55 R17	220/2,2 (32)	220/2,2 (32)	270/2,7 (39)	290/2,9 (42)	220/2,2 (32)	290/2,9 (42)
	215/55 R17	240/2,4 (35)	240/2,4 (35)	270/2,7 (39)	290/2,9 (42)	250/2,5 (36)	320/3,2 (46)
	225/50 R17						
	245/45 R18	220/2,2 (32)	220/2,2 (32)	270/2,7 (39)	290/2,9 (42)	230/2,3 (33)	300/3,0 (43)
	245/40 R19	220/2,2 (32)	220/2,2 (32)	270/2,7 (39)	290/2,9 (42)	220/2,2 (32)	290/2,9 (42)
	235/45 R18	240/2,4 (35)	240/2,4 (35)	270/2,7 (39)	290/2,9 (42)	250/2,5 (36)	320/3,2 (46)
	245/35 R20						
	225/45 R18	270/2,7 (39)	270/2,7 (39)	–	–	280/2,8 (41)	340/3,4 (49)

Moteur	Pneus	Confort avec 3 personnes max.		ECO pour une charge de 3 à pleine charge personnes			
		avant	arrière	avant	arrière	avant	arrière
		[kPa/bar] ([psi])	[kPa/bar] ([psi])	[kPa/bar] ([psi])	[kPa/bar] ([psi])	[kPa/bar] ([psi])	[kPa/bar] ([psi])
A20DTH avec boîte automatique	225/55 R17	220/2,2 (32)	220/2,2 (32)	270/2,7 (39)	290/2,9 (42)	220/2,2 (32)	290/2,9 (42)
	215/55 R17	240/2,4 (35)	240/2,4 (35)	270/2,7 (39)	290/2,9 (42)	250/2,5 (36)	320/3,2 (46)
	225/50 R17						
	245/45 R18	220/2,2 (32)	220/2,2 (32)	270/2,7 (39)	290/2,9 (42)	230/2,3 (33)	300/3,0 (43)
	245/40 R19	220/2,2 (32)	220/2,2 (32)	270/2,7 (39)	290/2,9 (42)	220/2,2 (32)	290/2,9 (42)
	235/45 R18	240/2,4 (35)	240/2,4 (35)	270/2,7 (39)	290/2,9 (42)	250/2,5 (36)	320/3,2 (46)
	245/35 R20						
	225/45 R18	270/2,7 (39)	270/2,7 (39)	–	–	280/2,8 (41)	340/3,4 (49)

Moteur	Pneus	Confort avec 3 personnes max.		ECO pour une charge de 3 à pleine charge personnes			
		avant	arrière	avant	arrière	avant	arrière
		[kPa/bar] ([psi])	[kPa/bar] ([psi])	[kPa/bar] ([psi])	[kPa/bar] ([psi])	[kPa/bar] ([psi])	[kPa/bar] ([psi])
A28NET avec boîte manuelle	215/55 R17,	280/2,8 (41)	280/2,8 (41)	–	–	300/3,0 (43)	340/3,4 (49)
	225/50 R17,						
	235/45 R18						
	225/55 R17	250/2,5 (36)	250/2,5 (36)	270/2,7 (39)	290/2,9 (42)	270/2,7 (39)	340/3,4 (49)
	225/45 R18,	270/2,7 (39)	270/2,7 (39)	–	–	280/2,8 (41)	340/3,4 (49)
	245/35 R20						
	245/45 R18	260/2,6 (38)	260/2,6 (38)	–	–	280/2,8 (41)	340/3,4 (49)
245/40 R19	240/2,4 (35)	240/2,4 (35)	–	–	250/2,5 (36)	320/3,2 (46)	

Moteur	Pneus	Confort avec 3 personnes max.		ECO pour une charge de 3 à pleine charge personnes			
		avant	arrière	avant	arrière	avant	arrière
		[kPa/bar] ([psi])	[kPa/bar] ([psi])	[kPa/bar] ([psi])	[kPa/bar] ([psi])	[kPa/bar] ([psi])	[kPa/bar] ([psi])
A28NET avec boîte automatique	215/55 R17,	280/2,8 (41)	280/2,8 (41)	–	–	300/3,0 (43)	340/3,4 (49)
	225/50 R17,						
	235/45 R18						
	225/55 R17	260/2,6 (38)	260/2,6 (38)	270/2,7 (39)	290/2,9 (42)	270/2,7 (39)	340/3,4 (49)
	225/45 R18,	270/2,7 (39)	270/2,7 (39)	–	–	280/2,8 (41)	340/3,4 (49)
	245/35 R20						
	245/45 R18	270/2,7 (39)	270/2,7 (39)	–	–	280/2,8 (41)	340/3,4 (49)
	245/40 R19	240/2,4 (35)	240/2,4 (35)	–	–	260/2,6 (38)	330/3,3 (48)
A28 NER avec boîte manuelle	235/45 R18,	250/2,5 (36)	230/2,3 (33)	–	–	260/2,6 (38)	330/3,3 (48)
	245/40 R19						
	255/35 R20	270/2,7 (39)	250/2,5 (36)	–	–	280/2,8 (41)	340/3,4 (49)

Moteur	Pneus	Confort avec 3 personnes max.		ECO pour une charge de 3 à pleine charge personnes			
		avant	arrière	avant	arrière	avant	arrière
		[kPa/bar] ([psi])	[kPa/bar] ([psi])	[kPa/bar] ([psi])	[kPa/bar] ([psi])	[kPa/bar] ([psi])	[kPa/bar] ([psi])
A28 NER avec boîte automatique	235/45 R18,	250/2,5 (36)	230/2,3 (33)	–	–	260/2,6 (38)	330/3,3 (48)
	245/40 R19						
	255/35 R20	270/2,7 (39)	250/2,5 (36)	–	–	280/2,8 (41)	340/3,4 (49)
Tous	Roue de dépannage temporaire	420/4,2 (61)	420/4,2 (61)	–	–	420/4,2 (61)	420/4,2 (61)

Dimensions de montage du dispositif d'attelage

Berline 5 portes/berline 4 portes

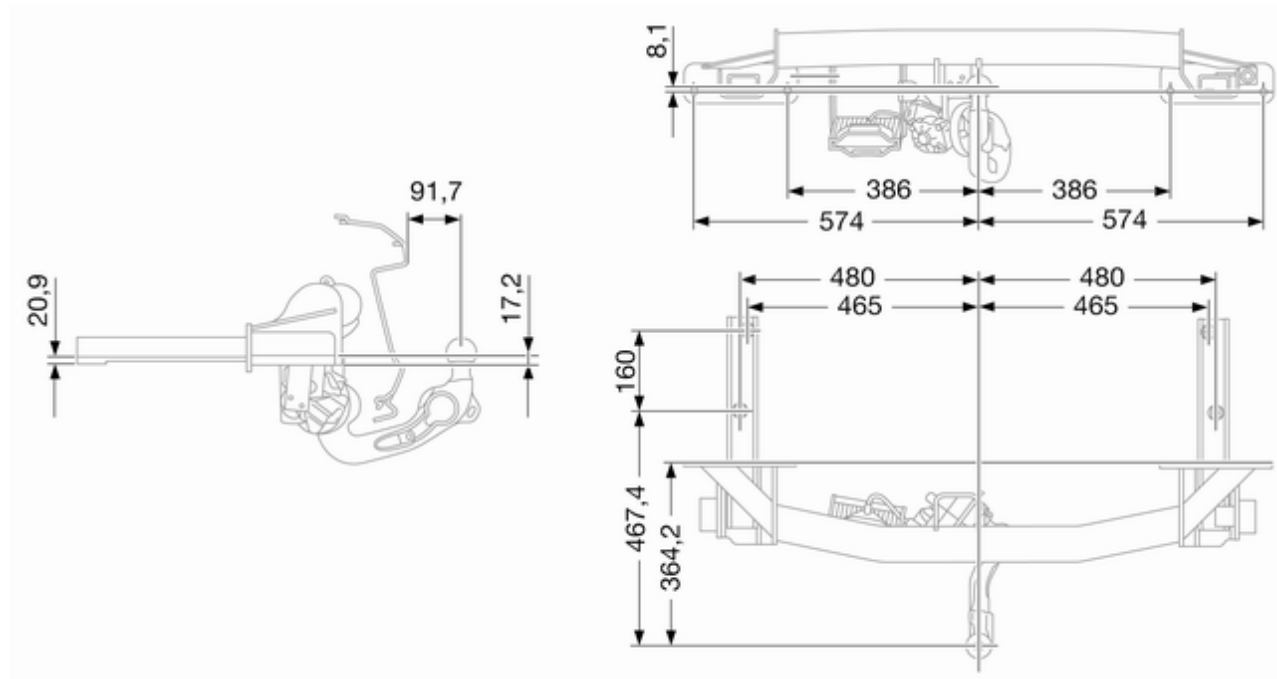

Sports Tourer

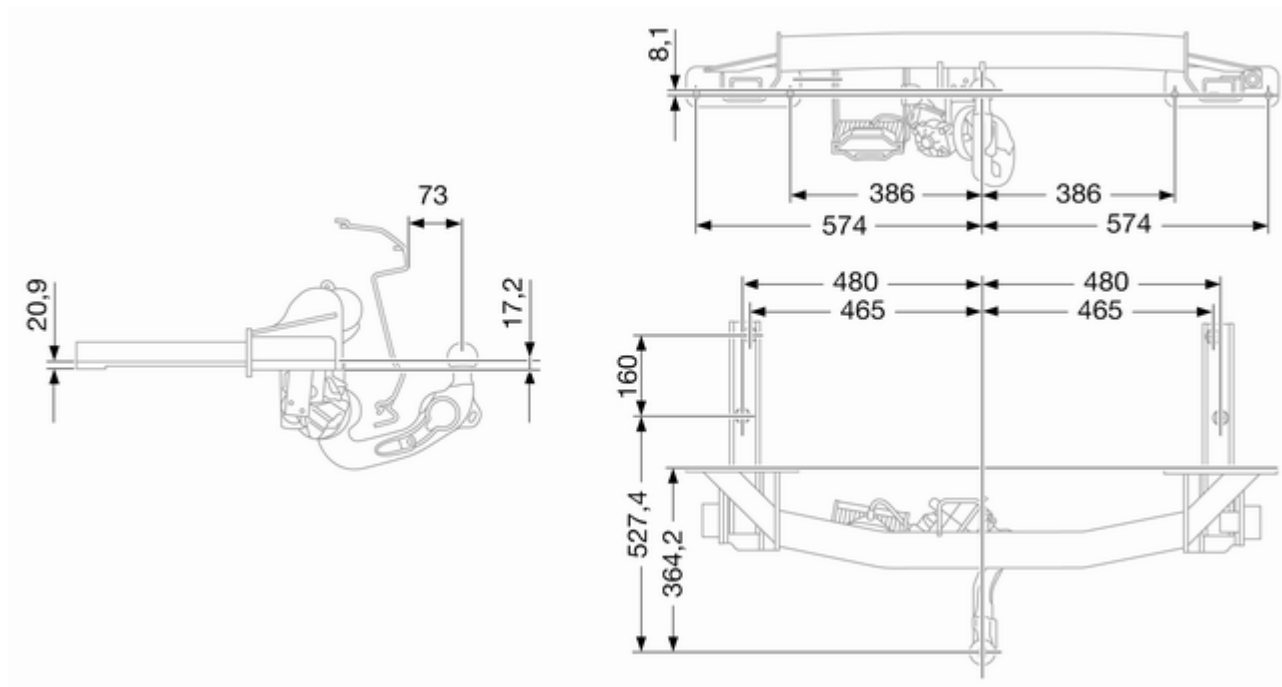

Informations au client

Enregistrement des données du véhicule et vie privée 328

Enregistrement des données du véhicule et vie privée

Enregistrements des données d'événements

Modules de stockage de données dans le véhicule

Le véhicule est doté d'un grand nombre de composants électroniques contenant des modules de stockage de données qui mémorisent de manière temporaire ou permanente des données techniques concernant l'état du véhicule, les événements et les erreurs. En général, ces informations techniques permettent de documenter l'état des pièces, modules, systèmes ou l'environnement :

- Conditions de fonctionnement de composants de système (par ex. niveaux de remplissage)

- Messages d'état du véhicule et de ses composants uniques (par ex. nombre de tours de roue/vitesse de rotation, ralentissement, accélération latérale)
- Dysfonctionnement et défauts dans des composants de système important
- La réaction du véhicule dans des conditions particulières de conduite (par ex. déploiement d'un airbag, l'activation du système de régulation de stabilité)
- Conditions environnementales (par ex. température)

Ces données sont uniquement des données techniques et faciliteront l'identification et la correction des erreurs ainsi que l'optimisation des fonctions du véhicule.

Les profils de déplacement indiquant les itinéraires parcourus ne peuvent pas être créés avec ces données.

Si des services sont utilisés (par ex. travaux de réparation, procédures de services, cas de garantie, assurance qualité), les employés du réseau

d'entretien (y compris le fabricant) peuvent, en utilisant des appareils de diagnostic spéciaux à lire, ces informations techniques à partir de modules de stockage de données d'évènement et d'erreur. Des informations supplémentaires peuvent vous être fournies dans ces ateliers, le cas échéant. Une fois qu'une erreur a été corrigée, les données sont effacées du module de stockage de données ou elles sont continuellement écrasées.

Il se peut que, pendant le fonctionnement normal du véhicule, certaines situations sont rencontrées où ces données techniques se rapportent à d'autres informations (rapport d'accident, dommages sur le véhicule, énoncés de témoin, etc.) peuvent être associées à une personne spécifique - éventuellement avec l'aide d'un expert.

Des fonctions supplémentaires, avec le consentement du client (par ex. location du véhicule en cas d'urgence) permettent la transmission de données particulières du véhicule.

Identification de fréquence radio (RFID)

La technologie RFID est utilisée dans certains véhicules pour des fonctions telles que la surveillance de la pression des pneus et la sécurité du système d'allumage, ainsi que dans les connexions de dispositifs pratiques tels que les télécommandes radio de verrouillage/déverrouillage de portes et de démarrage à distance et les ouvre-porte de garage. La technologie RFID des véhicules Opel n'utilise ni n'enregistre de données personnelles et n'est pas reliée à d'autres systèmes Opel contenant des données personnelles.

Index alphabétique

A

Accessoires et modifications du véhicule	204
Accoudoir.....	50, 51
Accouplement de remorque.....	200
Affichage d'informations graphique, affichage d'informations couleurs	106
Affichage de la transmission	153
Affichage de service	90
Affichages d'informations.....	101
Aide au démarrage en côte	161
Aide au stationnement	36, 181
Aide au stationnement à ultrasons.....	181
Aide au stationnement par ultrasons	97
Airbags et rétracteurs de ceinture	94
Alarme antivol	32
Alerte de collision avant.....	175
Allume-cigares	87
Anneaux d'arrimage	71
Antiblocage de sécurité	159
Antiblocage de sécurité (ABS) ...	97
Antibrouillard	100
Appel de phares	125
Appuis-tête	43
Appuis-tête actifs	44

Assistance au freinage	161
Assistant pour les panneaux de signalisation.....	186
Avertissement de franchissement de ligne....	97, 190
Avertisseur sonore	14, 81

B

Batterie	210
Blocage du démarrage	34, 99
Boîte à fusibles du coffre	229
Boîte à fusibles du compartiment moteur	225
Boîte à fusibles du tableau de bord	227
Boîte à gants	64
Boîte automatique	153
Boîte de vitesses	16
Boîte manuelle	157
Bouches d'aération.....	142
Bouches d'aération fixes	143
Bouches d'aération réglables ...	142
Bouton de sélection de carburant	89

C

Cache-bagages	68
Capacités	282
Capot	206
Caractéristiques de conduite et conseils pour le remorquage ..	200

Caractéristiques du véhicule.....	257	Clés, serrures.....	21	Crevaison.....	239
Caractéristiques spécifiques du véhicule	3	Clignotant	94	Cric de véhicule.....	230
Carburant.....	192	Clignotant avant.....	213	D	
Carburant pour moteurs à essence	192	Clignotants.....	88	Danger, attention et avertissement	4
Carburant pour moteurs diesel ..	192	Clignotants de changement de direction et de file	128	Défaillance	155
Carburant pour utilisation au gaz liquéfié.....	192	Clignotants latéraux	221	Défaillance du frein de stationnement électrique.....	96
Car Pass	21	Climatisation	16, 136	Démarrage du moteur	146
Catalyseur	152	Climatisation électronique	137	Démarrage et utilisation.....	145
Ceinture de sécurité	8	Coffre	27, 66	Démarrage par câbles auxiliaires	244
Ceinture de sécurité à trois points	52	Commande automatique des feux	124	Désactivation d'airbag	57, 95
Ceintures.....	51	Commande d'éclairage du tableau de bord	130	Désignations des pneus	231
Ceintures de sécurité	51	Commandes au volant	80	Déverrouillage du véhicule	6
Cendriers	87	Commutateur d'éclairage	123	Dimensions de montage du dispositif d'attelage	326
Centre d'informations du conducteur.....	101	Compte-tours	89	Dimensions du véhicule	280
Châssis mécatronique interactif.	163	Compteur de vitesse	88	Direction à effort variable.....	97
Chaînes à neige	235	Compteur kilométrique	88	Dispositif antivol	32
Changement d'une roue	239	Compteur kilométrique journalier .	88	Dispositif d'attelage	201
Changement de taille de pneus et de jantes	235	Consommation de carburant - Émissions de CO ₂	199	Données du moteur	260
Chauffage	36, 50	Contrôle du véhicule	145	E	
Chauffage auxiliaire.....	142	Contrôles du véhicule.....	205	Éclairage de la console centrale	132
Chauffage et ventilation	135	Contrôleur pour smartphone.....	109	Éclairage de plaque d'immatriculation	222
Clé, réglages mémorisés.....	23	Coupure d'alimentation en décélération	147		
Clés	21	Coupure de courant	156		

Éclairage directionnel adaptatif	100, 126	Équipement électrique.....	223	Forme convexe	34
Éclairage du tableau de bord	223	Équipements d'éclairage.....	132	Frein à main.....	159, 160
Éclairage en virage.....	126	Essuie-glace / lave-glace avant ...	82	Freinage d'urgence actif.....	179
Éclairage extérieur.....	12, 99, 123	Essuie-glace / lave-glace de lunette arrière	84	Frein de stationnement	160
Éclairage intérieur.....	130, 131, 223	Essuie-glaces et lave-glaces	14	Frein de stationnement électrique	96
Éclairage pour entrer dans le véhicule	132	Exécution du travail	205	Freins	159, 209
Éclairage pour quitter le véhicule	132	F		Fusibles	223
Electronic Stability Control.....	162	Faible niveau de produit de lave-glace	100	G	
Electronic Stability Control désactivé.....	98	Faire le plein	195	Galerie de toit	77
Electronic Stability Control et système antipatinage.....	98	Feu antibrouillard arrière	100	Garnitures.....	251
Éléments de commande.....	80	Feux antibrouillard	217	Gaz d'échappement	151
Emplacements de montage d'un système de sécurité pour enfant	60	Feux antibrouillard arrière	129	H	
Emploi d'une remorque	200	Feux arrière	218	Horloge.....	85
En cas de panne.....	246	Feux de détresse.....	88, 128	Huile moteur	206, 253, 257
Enjoliveurs	235	Feux de position.....	123	I	
Enregistrement des données du véhicule et vie privée.....	328	Feux de recul	130	Identification de fréquence radio (RFID).....	329
Enregistrements des données d'événements.....	328	Feux de route	99, 124	Indication de distance vers l'avant.....	179
Entretien.....	252	Feux de route automatiques.....	100	Informations générales	200
Entretien extérieur	249	Feux de stationnement	130	Informations sur l'entretien	252
Entretien intérieur	251	Filet de sécurité	73	Informations sur le chargement ...	78
		Filtre à particules (pour diesel)	98, 151	Introduction	3
		Filtre à pollens	143		
		Fluides et lubrifiants recommandés	253		
		Fonctionnement normal de la climatisation	144		

J

Jantes et pneus	231
Jauge à carburant	89
Jauge de température de liquide de refroidissement du moteur ..	90
Jauges et cadrans.....	88

K

Kit de réparation des pneus	236
-----------------------------------	-----

L

Lampes de courtoise	132
Lampes de lecture	132
Lentilles de feu embuées	130
Lève-vitres électriques	38
Lève-vitres manuels	37
Levier sélecteur	153
Liquide de frein	209
Liquide de frein/ d'embrayage.....	253
Liquide de lave-glace	209
Liquide de refroidissement du moteur	207
Liquide de refroidissement et antigel.....	253
Liquides et lubrifiants recommandés.....	257
Lunette arrière chauffante	40

M

Messages du véhicule	109
Mode manuel	154

N

Niveau bas de carburant	99
Numéro d'identification du véhicule	255

O

Ordinateur de bord	113
Outillage	230
Outillage de bord.....	230

P

Pare-brise.....	37
Pare-soleil	40
Passage au rapport supérieur.....	97
Performances	263
Personnalisation du véhicule	116
Phares.....	123
Phares antibrouillard	129
Phares au xénon	216
Phares halogènes	213
Phares pour conduite à l'étranger	125
Plaquette d'identification	255
Pneus	231
Pneus d'hiver	231
Poids du véhicule	266

Porte-gobelets	64
Porte ouverte	101
Portes.....	27
Position de siège	45
Position nuit automatique	37
Position nuit manuelle	36
Positions de la serrure de contact	146
Préchauffage	98
Premiers secours.....	76
Prendre la route	17
Pression d'huile moteur	99
Pression des pneus	232
Pressions des pneus	283
Prise d'air	143
Prises de courant	86
Prochain entretien du véhicule	96
Profondeur de sculptures	234
Programme de stabilité de la remorque	203
Programmes de conduite électronique	155
Prolongation de l'alimentation des accessoires	146
Protection contre la décharge de la batterie	133
Purge du système d'alimentation en gazole (diesel)	212

Q			
Quickheat.....	142		
R			
Rabattement	35		
Rangement.....	64		
Rangement à l'avant.....	65		
Rangement dans les accoudoirs .	65		
Rangement pour lunettes de soleil	65		
Rappel de ceinture de sécurité ...	94		
Recommandations pour la conduite.....	145		
Recouvrement des rangements dans le plancher arrière	69		
Réglage de la portée des phares	125		
Réglage des appuis-tête	8		
Réglage de siège	45		
Réglage des rétroviseurs	9		
Réglage des sièges	6		
Réglage du volant	9, 80		
Réglage électrique	34		
Réglage électrique des sièges....	48		
Réglages mémorisés.....	23		
Régulateur de vitesse	100, 166		
Régulateur de vitesse adaptatif.	100, 167		
Remorquage.....	200, 246		
		Remorquage d'un autre véhicule	248
		Remorquage du véhicule	246
		Remplacement des ampoules ...	213
		Remplacement des balais d'essuie-glace	212
		Reprise des véhicules hors d'usage	205
		Rétroviseur intérieur.....	36
		Rétroviseurs extérieurs.....	34
		Rodage d'un véhicule neuf	145
		Roue de secours	242
		S	
		Sécurité du véhicule.....	32
		Sécurité enfants	26
		Service	144
		Sièges arrière.....	51
		Sièges avant.....	45
		Signaux sonores	112
		Soin à la carrosserie.....	249
		Sonde de qualité de l'air.....	137
		Stationnement	19, 150
		Stockage du véhicule.....	204
		Stores	40
		Symboles	4
		Système antipatinage	162
		Système antipatinage désactivé... 98	
		Système d'airbag	55
		Système d'airbag frontal	55
		Système d'airbag latéral	56
		Système d'airbag rideau	57
		Système d'arrêt-démarrage.....	147
		Système de charge	95
		Système de freinage et d'embrayage	96
		Système de surveillance de la pression des pneus	98, 232
		Système flexible de compartimentage du coffre	71
		Systèmes d'assistance au conducteur.....	166
		Systèmes de climatisation.....	135
		Systèmes de contrôle de conduite.....	162
		Systèmes de détection d'objets ;	181
		Systèmes de sécurité pour enfant	59
		Systèmes de sécurité pour enfant Isofix	63
		Systèmes de sécurité pour enfant Top-Tether	63
		T	
		Télécommande radio	22
		Témoin de dysfonctionnement ...	95
		Témoins.....	91
		Température extérieure	84
		Tension de pile	113
		Toit.....	40
		Toit ouvrant	40

Transmission intégrale	158
Triangle de présignalisation	76
Trousse de secours	76

U

Utilisation de ce manuel	3
--------------------------------	---

V

Véhicule détecté à l'avant.....	100
Ventilation.....	50, 135
Verrouillage automatique	26
Verrouillage central	23
Vide-poches.....	64
Vitres.....	37
Volant chauffé	81
Vue d'ensemble du tableau de bord	10

Copyright by ADAM OPEL AG, Rüsselsheim, Germany.

Les données mentionnées dans cette publication correspondent à la situation indiquée. Adam Opel AG se réserve le droit d'apporter des modifications techniques, de l'équipement et de la forme du véhicule par rapport aux indications reprises dans cette publication ainsi que des modifications de cette publication proprement dite.

Situation : août 2012, ADAM OPEL AG, Rüsselsheim.

Imprimé sur papier blanchi sans chlore.

KTA-2675/9-fr

août 2012

