

GRANDLAND X

Manuel d'utilisation



Sommaire

Introduction	2
En bref	6
Clés, portes et vitres	21
Sièges, systèmes de sécurité	46
Rangement	71
Instruments et commandes	81
Éclairage	120
Climatisation	131
Conduite et utilisation	143
Soins du véhicule	219
Service et maintenance	260
Caractéristiques techniques	264
Informations au client	276
Index alphabétique	288

Introduction

Carburants

Désignation

Huile moteur

Qualité

Viscosité

Pression de gonflage des pneus

Monte

avant

arrière

Pneus été

Pneus d'hiver

Poids

Poids total autorisé

- Poids à vide du modèle de base

= Chargement

Caractéristiques spécifiques du véhicule

Veillez inscrire les données de votre véhicule à la page précédente afin de les garder facilement accessibles. Ces informations figurent aux chapitres « Entretien et maintenance » et « Caractéristiques techniques » ainsi que sur la plaquette signalétique.

Introduction

Votre véhicule associe technologie avancée, sécurité, écologie et économie.

Le présent Manuel d'utilisation contient toutes les informations qui vous seront nécessaires pour conduire votre véhicule efficacement et en toute sécurité.

Informez les occupants du véhicule des risques éventuels d'accident et de blessure dus à une mauvaise utilisation.

Vous devez toujours vous plier aux lois et réglementations en vigueur dans le pays dans lequel vous vous

trouvez. Ces lois peuvent différer des informations contenues dans ce Manuel d'utilisation.

L'ignorance de la description donnée dans ce manuel peut affecter votre garantie.

Quand il est indiqué de prendre contact avec un atelier, nous vous recommandons de chercher un Réparateur Agréé Opel.

Les Réparateurs Agréés Opel offrent un service de première qualité à des prix raisonnables. Le personnel expérimenté formé par Opel travaille selon les prescriptions spécifiques d'Opel.

La documentation destinée au client doit toujours être conservée à portée de main, dans le véhicule.

Utilisation de ce manuel

- Le présent manuel décrit toutes les options et fonctions disponibles pour ce modèle. **Certaines descriptions, notamment celles des fonctions de menu et d'affichage, peuvent ne pas s'appliquer à votre véhicule en raison des variantes de modèle,**

de spécifications propres à votre pays, à des accessoires ou des équipements spéciaux.

- Vous trouverez un premier aperçu dans le chapitre « En bref ».
- Le sommaire situé au début de ce manuel et à chaque chapitre indique où se trouvent les informations.
- L'index vous permet de rechercher des informations spécifiques.
- Le présent Manuel d'utilisation montre des véhicules avec direction à gauche. L'utilisation de véhicules avec direction à droite est similaire.
- Le manuel d'utilisation utilise l'appellation du moteur. Les désignations de vente et le code technique correspondants se trouvent dans le chapitre « Caractéristiques techniques ».

- Les indications de direction, telles que à gauche, à droite ou vers l'avant et vers l'arrière, sont toujours données par rapport au sens de la marche.
- Les affichages peuvent ne pas prendre en charge une langue spécifique.
- Les messages affichés et l'étiquetage intérieur sont écrits en caractères **gras**.

Danger, attention et avertissement

Danger

Les paragraphes accompagnés de la mention ** Danger** fournissent des informations concernant un risque de blessure mortelle. Ignorer ces informations peut entraîner un danger de mort.



Attention

Les paragraphes accompagnés de la mention ** Attention** fournissent des informations concernant un risque d'accident ou de blessure. Ignorer ces informations peut entraîner des blessures.

Avertissement

Les paragraphes accompagnés de la mention **Avertissement** fournissent des informations concernant un risque de dégradation du véhicule. Ignorer cette information peut entraîner une dégradation du véhicule.

Symboles

Les références à une page sont marquées d'un symbole .  signifie « voir page ».

Les références des pages et les entrées d'index se rapportent aux titres des rubriques donnés dans la table des matières.

Bonne route !
Votre équipe Opel

En bref

Informations pour un premier déplacement

Déverrouillage du véhicule



Appuyer sur  pour déverrouiller le véhicule. Ouvrir les portes en tirant les poignées.

Appuyer sur  pour déverrouiller uniquement le hayon.

Hayon

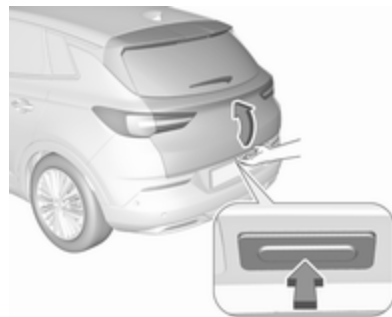

Après le déverrouillage, presser le bouton du hayon et ouvrir le hayon.

Télécommande radio ⇨ 22.

Verrouillage central ⇨ 24.

Système à clé électronique ⇨ 23.

Coffre ⇨ 30.

Réglage des sièges

Réglage longitudinal

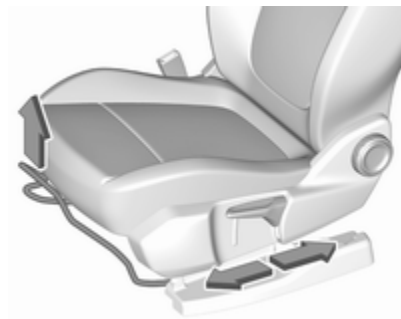

Tirer la poignée, déplacer le siège et relâcher la poignée. Essayer de déplacer le siège d'avant en arrière pour s'assurer qu'il est bien verrouillé en place.

Position de siège ⇨ 48.

Réglage manuel des sièges ⇨ 49.

Inclinaison des dossiers



Tourner la molette. Ne pas s'appuyer sur le dossier pendant le réglage.

Position de siège ⇨ 48.

Réglage manuel des sièges ⇨ 49.

Hauteur de siège

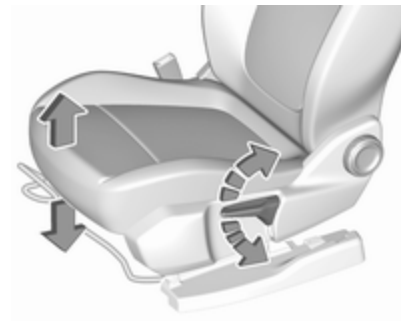

Mouvement de pompage du levier
vers le haut : relever le siège
vers le bas : abaisser le siège

Position de siège ⇨ 48.

Réglage manuel des sièges ⇨ 49.

Inclinaison de l'assise

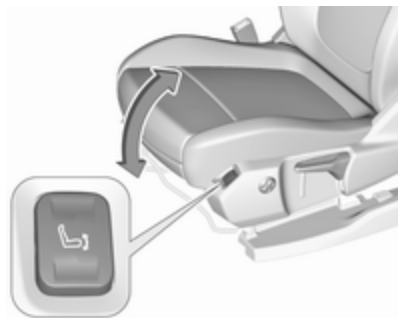

Appuyer sur le commutateur
 vers le haut : extrémité avant
 plus haute
 vers le bas : extrémité arrière
 plus basse

Position de siège ↪ 48.

Réglage manuel des sièges ↪ 49.

Réglage des appuis-tête



Appuyer sur le bouton de déverrouillage, régler la hauteur, verrouiller.
 Appuis-tête ↪ 46.

Ceinture de sécurité



Tirer la ceinture de sécurité et l'attacher dans la boucle de ceinture. La ceinture de sécurité ne doit pas être vrillée et doit être placée près du corps. Le dossier ne doit pas être incliné trop en arrière (environ 25° maximum).

Pour détacher la ceinture, appuyer sur le bouton rouge de la boucle de ceinture.

Position de siège ↪ 48.

Ceintures de sécurité ↪ 54.

Système d'airbag ↪ 58.

Réglage des rétroviseurs

Rétroviseur intérieur



Pour régler le rétroviseur, déplacer le boîtier du rétroviseur dans la direction désirée.

Rétroviseur intérieur à position nuit manuelle ⇨ 40.

Rétroviseur intérieur à position nuit automatique ⇨ 40.

Rétroviseurs extérieurs

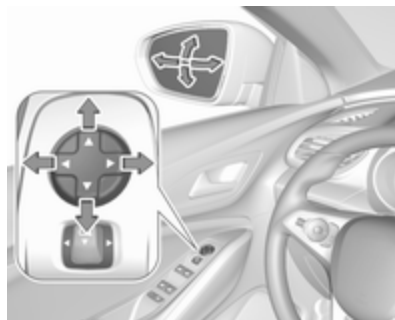

Sélectionner le rétroviseur extérieur concerné en appuyant sur le bouton de rétroviseur vers la gauche ou la droite. Régler le rétroviseur correspondant avec la commande à quatre voies.

Rétroviseurs convexes ⇨ 38.

Réglage électrique ⇨ 38.

Rétroviseurs escamotables ⇨ 39.

Rétroviseurs chauffants ⇨ 39.

Réglage du volant



Débloquer le levier, régler le volant puis bloquer le levier et vérifier qu'il est bien verrouillé. Ne régler le volant que lorsque le véhicule est arrêté et la direction débloquée.

Position de siège ⇨ 48.

Positions de l'allumage ⇨ 144.

Vue d'ensemble du tableau de bord

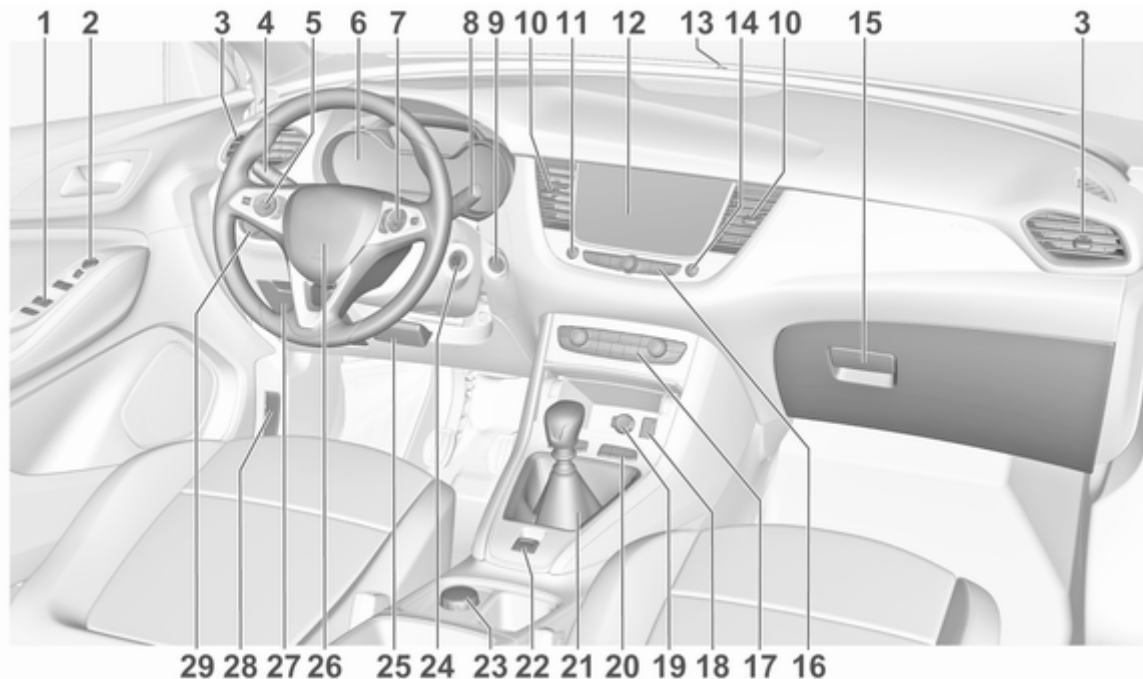

- | | | |
|---|--|---|
| <p>1 Lève-vitres électroniques 41</p> <p>2 Rétroviseurs extérieurs 38</p> <p>3 Bouches d'aération latérales 140</p> <p>4 Clignotants de changement de direction et de file, appel de phares, feux de croisement / feux de route, feux de route automatiques 126</p> <p>Éclairage pour quitter le véhicule 129</p> <p>Feux de stationnement 127</p> <p>Boutons pour le centre d'informations du conducteur 105</p> <p>5 Régulateur de vitesse 169</p> <p>Limiteur de vitesse 172</p> <p>Volant chauffé 83</p> <p>6 Instruments 94</p> <p>Centre d'informations du conducteur 105</p> | <p>7 Boutons pour le centre d'informations du conducteur 105</p> <p>8 Essuie-glace et lave-glace de pare-brise, essuie-glace et lave-glace arrière ... 83</p> <p>9 Bouton d'alimentation 145</p> <p>10 Bouches d'aération centrales 140</p> <p>11 Feux de détresse 126</p> <p>12 Affichage d'informations 107</p> <p>13 LED de statut d'alarme antivol 36</p> <p>14 Verrouillage central 24</p> <p>15 Boîte à gants 71</p> <p>16 Commandes de fonctionnement de l'affichage d'informations 107</p> <p>17 Climatisation automatique . . 132</p> <p>18 Connecteur de charge USB 88</p> <p>19 Prise pour accessoires 88</p> | <p>20 Aide au stationnement / Système avancé d'assistance au stationnement 188</p> <p>Avertissement de franchissement de ligne 204</p> <p>Bouton Eco de système d'arrêt-démarrage 149</p> <p>Electronic Stability Control et antipatinage 165</p> <p>Mode Sport 168</p> <p>21 Boîte manuelle 160</p> <p>Boîte automatique 157</p> <p>22 Frein de stationnement électrique 162</p> <p>23 Commande de suspension sélective 166</p> <p>24 Commutateur d'allumage 144</p> <p>25 Réglage du volant 82</p> <p>26 Avertisseur sonore 83</p> <p>27 Rangement 71</p> <p>28 Poignée de déverrouillage du capot moteur 222</p> |
|---|--|---|

29 Commutateur d'éclairage ... 120

Réglage de la portée des phares 122

Feux antibrouillard avant / arrière 126

Éclairage des instruments . 128

Éclairage extérieur



AUTO : la commande automatique des feux passe automatiquement des feux de jour aux phares

☛ : feux de position

☛ : phares

Allumage automatique des feux de croisement ☛ 121.

Phares antibrouillard

Appuyer sur le bouton dans la commande d'éclairage :

☛ : phares antibrouillard

☛ : feu antibrouillard arrière

Appel de phares et feux de route

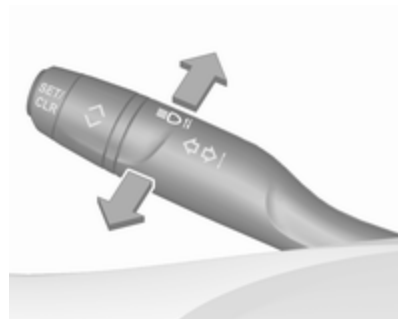

tirer la tige. : appel de phares
pousser la tige. : feux de route

Feux de route ☛ 121.

Feux de route automatiques ☛ 122.

Appel de phares ☛ 122.

Phares à DEL ☛ 122.

Feux de direction

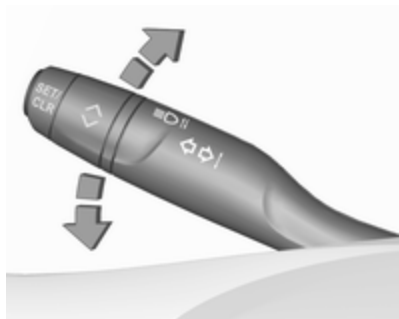

manette vers le haut : feu de direction du côté droit
manette vers le bas : feu de direction du côté gauche

Feux de direction ⇨ 126.

Feux de stationnement ⇨ 127.

Feux de détresse



Pour les enclencher, appuyer sur .
Feux de détresse ⇨ 126.

Avertisseur sonore



Appuyer sur .

Essuie-glaces et lave-glaces

Essuie-glace avant

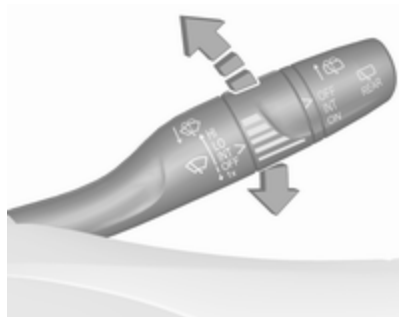

HI : rapide
LO : lent
INT : intermittent

ou

AUTO : balayage automatique avec capteur de pluie

OFF : arrêt

Pour un seul balayage lorsque l'essuie-glace est désactivé, abaisser la tige en position **1x**.

Essuie-glace avant ↻ 83.

Essuie-glace avant



Tirer sur la tige.

Lave-glace avant ↻ 83.

Produit de lave-glace ↻ 224.

Remplacement des balais d'essuie-glace ↻ 227.

Essuie-glace de lunette arrière



Tourner le capuchon extérieur pour activer l'essuie-glace arrière :

OFF : arrêt

INT : fonctionnement intermittent

ON : fonctionnement permanent

Lave-glace de lunette arrière



Pousser sur la tige.

Le produit de lave-glace est pulvérisé sur la lunette arrière et l'essuie-glace exécute quelques balayages.

Essuie-glace / lave-glace de lunette arrière ↪ 85.

Climatisation

Lunette arrière chauffante

Chauffage et ventilation, climatisation



Le chauffage est activé en appuyant sur .

Climatisation automatique



Le chauffage est activé en appuyant sur .

Lunette arrière chauffante ↪ 43.

Rétroviseurs extérieurs chauffants



Une pression sur  active également les rétroviseurs extérieurs chauffants.

Rétroviseurs extérieurs chauffants ↪ 39.

Désembuage et dégivrage des vitres

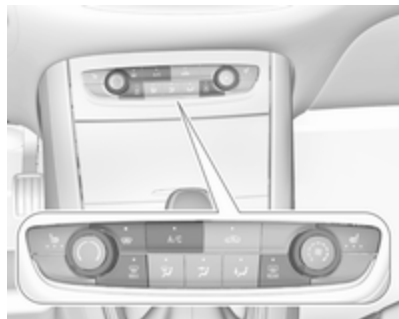
Chauffage et ventilation, climatisation



- appuyer sur  : l'air est dirigé vers le pare-brise.
- régler le commutateur de température / \ sur le niveau le plus chaud.
- activer la climatisation **A/C**, si nécessaire.
- régler la vitesse de soufflerie  au maximum.
- activer la lunette arrière chauffante .

- mettre en fonction le pare-brise chauffant .
- ouvrir les bouches d'aération latérales selon les besoins et les diriger vers les vitres latérales.



Système de chauffage et de ventilation ⇨ 131.

Climatisation ⇨ 132.

Pare-brise chauffant ⇨ 43.

Climatisation automatique



- appuyer sur . L'activation est signalée par l'éclairage de la LED dans le bouton.
- la température et la répartition d'air se règlent automatiquement et la soufflerie fonctionne à grande vitesse.
- activer la climatisation en appuyant sur **A/C**, si nécessaire.
- activer la lunette arrière chauffante .
- mettre en fonction le pare-brise chauffant .

- pour revenir au mode précédent, appuyer à nouveau sur .
- pour revenir en mode automatique, appuyer sur **AUTO**.

Climatisation électronique ⇨ 135.

Boîte de vitesses

Boîte manuelle



Pour engager la marche arrière d'une boîte de vitesses à 6 rapports, enfoncer la pédale d'embrayage, tirer sur l'anneau sous le levier sélecteur et déplacer le levier sélecteur complètement vers la gauche et l'avant.

Boîte manuelle ⇨ 160.

Boîte automatique

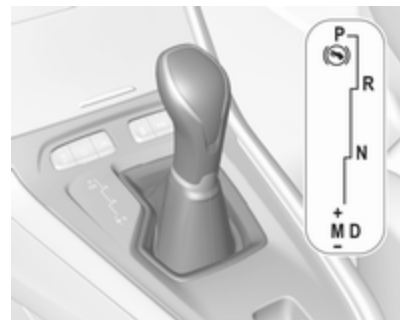

- P** : position de stationnement
- R** : marche arrière
- N** : mode point mort
- D** : mode automatique
- M** : mode manuel
- +** : passage au rapport supérieur
- : rétrogradation

Boîte automatique ⇨ 157.

Prendre la route

Contrôles avant de prendre la route

- pression des pneus ↗ 240 et état ↗ 274
- niveau d'huile moteur et niveau des liquides ↗ 222
- tous les rétroviseurs, les vitres, les éclairages extérieurs et les plaques d'immatriculation doivent être en bon état de marche, propres et débarrassés de toute neige ou glace
- position correcte des rétroviseurs ↗ 38, des sièges ↗ 48 et des ceintures de sécurité ↗ 56
- vérifier le fonctionnement du système de freinage à faible vitesse, notamment lorsque les freins sont humides

Démarrage du moteur

Commutateur d'allumage

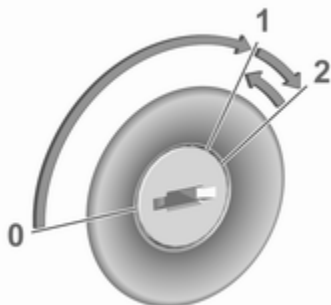

- tourner la clé en position **1**
- bouger légèrement le volant pour libérer le blocage de la direction
- boîte manuelle : actionner la pédale d'embrayage et de frein
- boîte automatique : actionner la pédale de frein et déplacer le levier sélecteur en **P** ou **N**
- ne pas accélérer
- tourner la clé sur la position **2** et la relâcher une fois que le moteur a été démarré

Le moteur diesel démarre après l'extinction du témoin de préchauffage .

Démarrage du moteur ↗ 147.

Bouton d'alimentation de démarrage



- boîte manuelle : actionner la pédale d'embrayage et de frein
- boîte automatique : actionner la pédale de frein et déplacer le levier sélecteur en **P** ou **N**
- ne pas accélérer
- appuyer sur le bouton **Start/Stop**
- relâcher le bouton après le début du démarrage.

Système Stop/Start



Lorsque le véhicule roule à faible vitesse ou est à l'arrêt et que certaines conditions sont réunies, un arrêt automatique est activé.

Un Autostop est signalé par le témoin ^(A).

Boîte de vitesses manuelle : pour redémarrer le moteur, enfoncer de nouveau la pédale d'embrayage. Le témoin ^(A) s'éteint.

Boîte de vitesses automatique : pour redémarrer le moteur, relâcher la pédale de frein. Le témoin ^(A) s'éteint.

Système Stop/Start ⇨ 149.

Stationnement

⚠ Attention

- Ne pas stationner le véhicule sur une surface aisément inflammable. La température élevée du système d'échappement pourrait enflammer la surface.
- Toujours serrer le frein de stationnement.
- Lorsque le véhicule est sur une route plane ou en côte, engager la première ou mettre le levier sélecteur sur la position **P**. Dans une côte, diriger les roues avant à l'opposé de la bordure du trottoir.
En descente, engager la marche arrière ou mettre le levier sélecteur sur la position **P**. Diriger les roues avant vers la bordure du trottoir.
- Fermer les vitres.

- Arrêter le moteur.
 - Retirez la clé de contact du contacteur d'allumage ou coupez le contact sur les véhicules équipés d'un bouton d'alimentation. Tourner le volant jusqu'à ce que le blocage de la direction s'enclenche (antivol).
-
- Verrouiller le véhicule par  sur la télécommande radio.
Activer l'alarme antivol ⇨ 36.
 - Le ventilateur de refroidissement du moteur peut se mettre en marche même si le moteur est arrêté ⇨ 221.

Avertissement

À la suite de régimes élevés ou d'une charge élevée du moteur, il convient, pour ménager le turbo-compresseur, de faire fonctionner brièvement le moteur à faible charge avant de l'arrêter ou de le faire tourner au ralenti pendant environ 30 secondes.

Arrêt du véhicule pour une période prolongée ⇨ 220.

Clés, portes et vitres

Clés, serrures	21
Clés	21
Télécommande radio	22
Système à clé électronique	23
Verrouillage central	24
Verrouillage automatique	29
Sécurité enfants	29
Portes	30
Coffre	30
Sécurité du véhicule	35
Dispositif antivol	35
Alarme antivol	36
Blocage du démarrage	38
Rétroviseurs extérieurs	38
Forme convexe	38
Réglage électrique	38
Rabattement	39
Rétroviseurs chauffés	39
Rétroviseur intérieur	40
Position nuit manuelle	40
Position nuit automatique	40
Vitres	40
Pare-brise	40
Lève-vitres électriques	41

Lunette arrière chauffante	43
Pare-brise chauffant	43
Pare-soleil	44
Stores	44
Toit	44
Panneau vitré	44

Clés, serrures

Clés

Avertissement

Ne pas fixer d'éléments lourds ou volumineux à la clé de contact.

Clés de rechange

Le numéro de clé est mentionné sur une étiquette détachable.

Le numéro de clé doit être communiqué lors de la commande des clés de rechange car il s'agit d'un composant du système de blocage du démarrage.

Serrures ⇨ 256.

Verrouillage centralisé ⇨ 24.

Démarrage du moteur ⇨ 147.

Télécommande radio ⇨ 22.

Clé électronique ⇨ 23.

Le numéro de code de l'adaptateur pour écrous de blocage de roue est précisé sur une carte. Il doit être mentionné lors de toute commande d'un adaptateur de rechange.

Changement de roue ↗ 247.

Clé avec panneton rabattable



Appuyer sur le bouton pour l'ouvrir.
Pour replier la clé, appuyer d'abord
sur le bouton.

Télécommande radio



Active les fonctions suivantes par
l'utilisation des boutons de télécom-
mande :

- verrouillage central ↗ 24
- dispositif antivol ↗ 35
- alarme antivol ↗ 36
- déverrouillage et ouverture du hayon
- lève-vitres électriques ↗ 41
- rabattement des rétroviseurs
↗ 39

La télécommande a une portée pouvant atteindre 100 mètres, mais pouvant être bien inférieure en raison d'influences extérieures. Les feux de détresse confirmer l'activation.

Manipuler la télécommande avec précaution, la protéger de l'humidité et des températures élevées, éviter tout actionnement inutile.

Remplacement de la pile de la télécommande radio

Remplacer la pile dès que la portée commence à se réduire.



Les piles ne doivent pas être jetées avec les ordures ménagères. Elles doivent être recyclées via les centres de collecte appropriés.



1. Extraire le couvercle au dos du boîtier de commande à distance.
2. Extraire la pile déchargée de son emplacement.
3. Remplacer la pile par une pile du même type. Veiller à la position lors de la repose.
4. Clipser en place le couvercle au dos du boîtier.

Défaillance

Si un actionnement du verrouillage central n'est pas possible à l'aide de la télécommande radio, cela peut être dû à l'une des causes suivantes :

- Défaillance de la télécommande radio.
- La clé électronique se trouve en dehors de la zone de réception.
- La tension de pile est trop basse.
- Surcharge du verrouillage central suite à des manœuvres trop fréquentes, ce qui interrompt l'alimentation électrique pendant quelques instants.
- Recouvrement des ondes radio par des installations radioélectriques externes plus puissantes.

Déverrouillage manuel ⇨ 24.

Système à clé électronique



Permet une utilisation sans la clé des fonctions suivantes :

- verrouillage central ⇨ 24
- hayon motorisé ⇨ 30
- mise en fonction de l'allumage et démarrage du moteur ⇨ 147

Il suffit que le conducteur porte la clé électronique sur lui.

En outre, la clé électronique inclut la fonction de télécommande radio ⇨ 22.

Manipuler la télécommande avec précaution, la protéger de l'humidité et des températures élevées, éviter tout actionnement inutile.

Remplacement de la pile de la clé électronique

Remplacer la pile dès que le système ne fonctionne plus correctement ou que la portée est réduite. Le besoin de remplacement de la pile est signalé par un message dans le Centre d'informations du conducteur (DIC) ⇨ 109.



Les piles ne doivent pas être jetées avec les ordures ménagères. Elles doivent être recyclées via les centres de collecte appropriés.



1. Enlever le cache.
2. Extraire la pile déchargée de son emplacement.
3. Remplacer la pile par une pile du même type. Veiller à la position lors de la repose.
4. Agrafer le couvercle en place.

Défaillance

S'il n'est pas possible d'actionner le verrouillage central ou de démarrer le moteur, cela peut être dû aux causes suivantes :

- Défaillance de la clé électronique.
- La clé électronique se trouve en dehors de la zone de réception.
- La tension de pile est trop basse.
- Surcharge du verrouillage central suite à des manœuvres trop fréquentes, ce qui interrompt l'alimentation électrique pendant quelques instants.
- Recouvrement des ondes radio par des installations radioélectriques externes plus puissantes.

La solution à la défaillance consiste à modifier la position de la clé électronique.

Déverrouillage manuel ⇨ 24.

Verrouillage central

Il déverrouille et verrouille les portes, le coffre et la trappe à carburant.

La porte est déverrouillée en tirant la poignée intérieure de la porte respective. Tirer une nouvelle fois la poignée pour ouvrir la porte.

Remarque

En cas d'accident avec déploiement d'airbags ou déclenchement des rétracteurs, le véhicule est automatiquement déverrouillé.

Remarque

Peu de temps après le déverrouillage à l'aide de la télécommande, les portes se verrouillent automatiquement si aucune d'entre elles n'est ouverte. Une condition préalable est que le paramètre soit activé dans la personnalisation du véhicule ↗ 111.

Fonctionnement de la télécommande**Déverrouillage**

Appuyer sur Ⓜ.

Le mode déverrouillage peut être paramétré dans le menu de personnalisation du véhicule, dans l'affichage d'informations. Deux réglages peuvent être choisis :

- Toutes les portes, le coffre et la trappe de remplissage de carburant seront déverrouillés en appuyant une fois sur Ⓜ.
- Seuls la porte du conducteur, le coffre et la trappe de remplissage de carburant seront déverrouillés en appuyant une fois sur Ⓜ. Pour déverrouiller toutes les portes, appuyer deux fois sur Ⓜ.

Sélectionner le réglage concerné dans la personnalisation du véhicule. Personnalisation du véhicule ↗ 111.

Déverrouillage du hayon

Appuyer plus longtemps sur  pour déverrouiller uniquement le hayon.

Déverrouillage et ouverture du hayon ↗ 30.

Verrouillage

Fermer les portes, le coffre et la trappe à carburant.



Appuyer sur Ⓜ.

Si la porte du conducteur n'est pas bien fermée, le verrouillage central ne fonctionnera pas.

Confirmation

Le fonctionnement du verrouillage central est confirmé par les feux de détresse. Une condition préalable est que le réglage soit activé dans la personnalisation du véhicule ↗ 111.

Fonctionnement du système à clé électronique

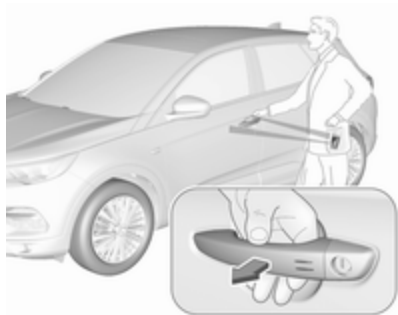

La clé électronique doit se trouver à l'extérieur du véhicule dans un rayon d'environ un mètre du côté de la porte concernée.

Déverrouillage

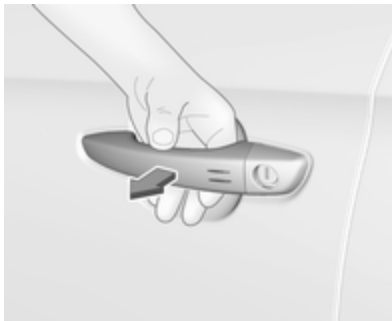

Passer la main derrière la poignée de porte de l'une des portes avant pour déverrouiller le véhicule ou appuyer sur le bouton du hayon.

Maintenir la main derrière la poignée de porte ou maintenir la pression sur le bouton du hayon pour ouvrir les vitres.

Le mode déverrouillage peut être paramétré dans le menu de personnalisation du véhicule, dans l'affichage d'informations. Deux réglages peuvent être choisis :

- La seule porte de conducteur est déverrouillée en passant une main derrière la poignée de porte du conducteur.
- Toutes les portes, le coffre et la trappe de remplissage de carburant se déverrouillent en passant une main derrière la poignée de porte passager ou en appuyant sur le bouton du hayon.
- Seul le hayon est déverrouillé en appuyant sur le bouton du hayon.

Personnalisation du véhicule ⇨ 111.

Verrouillage



Appuyer avec le doigt ou le pouce sur l'une des poignées de porte (aux marques) ou appuyer sur le bouton du hayon.

Toutes les portes, le coffre et la trappe de remplissage de carburant seront verrouillés.

Le système se verrouille si une porte a été ouverte et si toutes les portes sont à présent fermées.

Si la porte du conducteur n'est pas fermée correctement, si la clé électronique reste dans le véhicule ou si le contact n'est pas coupé, le verrouillage est interdit et une sonnerie d'avertissement retentit.

Si deux ou plusieurs clés électroniques se trouvaient dans le véhicule et que le contact a été mis une fois, toutes les portes vont être verrouillées même si une seule clé électronique est sortie du véhicule.

Déverrouillage et ouverture du hayon

Le hayon peut être déverrouillé et ouvert sans le toucher, en appuyant sur le contacteur de pavé tactile sous la moulure du hayon lorsque la clé

électronique est dans la plage de portée. Les portes restent verrouillées.

Coffre ⇨ 30.

Utilisation avec les boutons de la clé électronique



Le verrouillage central peut également être actionné avec les boutons de la clé électronique.

Appuyer sur  pour déverrouiller.

Appuyer sur  pour verrouiller.

Appuyer plus longtemps sur  pour déverrouiller et ouvrir le hayon motorisé uniquement.

Utilisation de la télécommande ⇨ 24.

Confirmation

Le fonctionnement du système de verrouillage centralisé est confirmé par les feux de détresse. Une condition préalable est que le réglage soit activé dans la personnalisation du véhicule ⇨ 111.

Bouton de verrouillage central

Verrouille ou déverrouille toutes les portes, le coffre et la trappe à carburant depuis l'intérieur de l'habitacle.



Appuyer sur  pour verrouiller. La diode du bouton s'allume.

Appuyer à nouveau sur  pour déverrouiller. La diode du bouton s'éteint.

Utilisation avec la clé en cas de défaillance du verrouillage central

En cas de défaillance, par exemple si la batterie du véhicule ou la pile de la commande à distance / clé électronique est déchargée, la porte du conducteur peut être verrouillée ou déverrouillée avec la clé mécanique.

Déverrouillage manuel

Clé électronique : maintenir enfoncé le loquet pour extraire la clé intégrée.

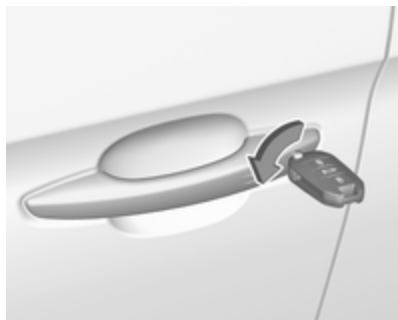

Déverrouiller manuellement la porte du conducteur en introduisant et en tournant la clé dans le barillet de la serrure.

Les autres portes peuvent être ouvertes en tirant la poignée intérieure. Le coffre et la trappe de remplissage de carburant peuvent ne pas se déverrouiller.

Le dispositif antivol se désactive en mettant le contact.

Verrouillage manuel



Verrouiller manuellement la porte du conducteur en introduisant et en tournant la clé dans le barillet de la serrure.



Pour verrouiller les autres portes, extraire l'obturateur noir à l'aide d'une clé.

Insérer la clé délicatement et se déplacer vers le côté intérieur de la porte sans tourner la clé.

Extraire la clé et reposer l'obturateur noir.

La trappe de remplissage de carburant et le hayon ne sont probablement pas verrouillés.

Verrouillage automatique

Verrouillage automatique après démarrage

Ce système permet le verrouillage automatique des portes et du hayon dès que la vitesse du véhicule dépasse une certaine vitesse.

Si l'une des portes ou le hayon est ouvert(e), le verrouillage automatique centralisé ne fonctionne pas. Ceci est signalé par la sonorité du rebond des serrures, accompagnée par l'éclairage de  au combiné d'instruments, un signal audible et l'affichage d'un message d'alerte.



Cette fonction peut être activée ou désactivée à tout moment. Contact mis, appuyer sur  jusqu'au signal audible et à l'affichage d'un message correspondant.

L'état du système reste mémorisé après avoir coupé le contact.

Reverrouillage automatique après déverrouillage

Cette fonction verrouille automatiquement toutes les portes, le coffre et la trappe à carburant peu de temps après le déverrouillage à l'aide de la télécommande, si aucune porte n'est ouverte.

Sécurité enfants

Attention

Utiliser les sécurités enfants quand les places arrière sont occupées par des enfants.

Sécurité enfants mécanique



Faire tourner la sécurité enfants rouge de porte arrière en position horizontale en utilisant une clé. La porte ne peut pas être ouverte depuis l'intérieur.

Pour désactiver, tourner la sécurité enfants en position verticale.

Sécurité enfants électrique



Système commandé à distance pour éviter l'ouverture des portes arrière au moyen des manettes intérieures de porte et l'utilisation des lève-vitres électriques arrière.

Mise en marche

Appuyer sur . La lampe indicatrice du bouton s'allume, avec un message de confirmation. Cette lampe indicatrice reste allumée jusqu'à la désactivation de la sécurité enfants.

Mise à l'arrêt

Appuyer à nouveau sur . La lampe indicatrice du bouton s'éteint, avec un message de confirmation. La lampe indicatrice reste allumée pendant que la sécurité enfants est activée.

Portes

Coffre

Hayon

Ouverture

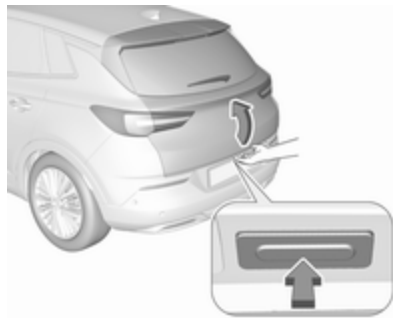

Après le déverrouillage, presser le bouton du hayon et ouvrir le hayon.

Fermeture



Utiliser la poignée intérieure.

Ne pas appuyer sur le commutateur de pavé tactile lors de la fermeture du hayon, car ceci le déverrouillera à nouveau.

Verrouillage central ⇨ 24.



Hayon motorisé

⚠ Attention

Manipuler le hayon motorisé avec prudence. Risque de blessure, en particulier pour les enfants.

Bien observer le hayon en mouvement lors des manœuvres. S'assurer que rien ne puisse être coincé au cours de la manœuvre et que personne ne se trouve dans la zone de déplacement.

Le hayon motorisé peut être commandé par :

- Une plus longue pression sur  de la clé électronique.
- Fonctionnement mains libres avec le capteur de mouvements sous le pare-chocs arrière
- Le bouton du hayon et  dans le hayon ouvert

Sur les véhicules avec boîte automatique, le hayon peut uniquement être actionné avec le véhicule à l'arrêt et la boîte automatique en position **P**.

Les clignotants clignotent et un signal sonore retentit quand le hayon motorisé est manœuvré.

Remarque

La manœuvre du hayon motorisé n'actionne pas le verrouillage central. Pour ouvrir le hayon avec le bouton de la clé électronique ou

avec le bouton du hayon ou via l'opération mains libres, il n'est pas nécessaire de déverrouiller le véhicule. Pour cela, il faut que la clé électronique soit à l'extérieur de véhicule à environ un mètre du hayon.

Ne pas laisser la clé électronique dans le coffre.

Verrouiller le véhicule après l'avoir fermé s'il était déverrouillé auparavant.

Verrouillage central ⇨ 24.

Fonctionnement avec la clé électronique



Appuyer plus longtemps sur  pour ouvrir ou fermer le hayon.

Fonctionnement mains libres avec le capteur de mouvements sous le pare-chocs arrière



Pour ouvrir ou fermer le hayon, avancer et reculer le pied sous le pare-chocs arrière dans la zone au-dessous de la plaque d'immatriculation. La clé doit être à une portée de 1 m. Ne pas maintenir le pied plus longtemps ou le déplacer plus lentement sous le pare-chocs. La clé électronique doit se trouver à l'extérieur du véhicule dans un rayon d'environ 1 m du hayon.

L'activation ou la désactivation du fonctionnement mains libres peut être configurée dans le menu **Réglages**,  **Véhicule** de l'affichage d'informations.

Affichage d'informations  107.

Personnalisation du véhicule  111.

Danger

Ne pas toucher de pièces sous le véhicule lors d'une opération mains libres. Les pièces brûlantes du moteur présentent un risque de blessures.

Verrouillage automatique après fonctionnement mains libres



Appuyer sur le bouton  dans le hayon ouvert, l'ensemble du véhicule sera verrouillé après la fermeture mains libres du hayon.

Utilisation du bouton du hayon

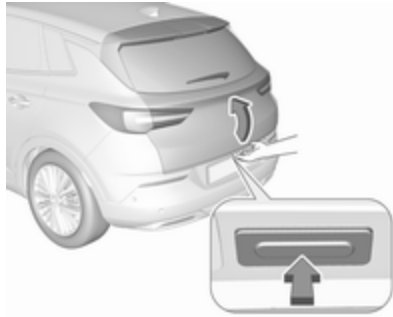



Pour ouvrir le hayon, presser le bouton du hayon jusqu'à ce que le hayon commence à se déplacer. Si le véhicule est verrouillé, la clé électronique doit se trouver à l'extérieur du véhicule dans un rayon d'environ 1 m du hayon.



Pour fermer, appuyer sur  dans le hayon ouvert jusqu'à ce que celui-ci commence à se déplacer.

Arrêt ou changement de sens du mouvement

Arrêt immédiat du mouvement du hayon :

- appuyer plus longtemps sur  de la clé électronique, ou
- appuyer sur le bouton du hayon, ou
- appuyer sur , sur le hayon ouvert

Une nouvelle pression sur l'un des commutateurs inverse le sens du mouvement.

Réglage de la réduction de hauteur d'ouverture

1. Ouvrir le hayon motorisé avec l'un des commutateurs de commande.
2. Arrêter le mouvement à la hauteur voulue en appuyant sur . Si nécessaire, déplacer manuellement le hayon arrêté à la position voulue.



3. Enfoncer et maintenir le bouton  à l'intérieur du hayon ouvert pendant trois secondes.

Remarque

Le réglage de la hauteur de l'ouverture doit être programmé au niveau du sol.

Un carillon indique le nouveau réglage et les clignotants clignotent. La hauteur réduite ne peut se régler qu'à un angle d'ouverture de plus de 30°.

Pour désactiver la réduction de hauteur d'ouverture, ouvrir le hayon en position de demi-ouverture et appuyer sur  pendant 3 s.

Le hayon ne peut être maintenu ouvert que si une hauteur minimale est atteinte (angle d'ouverture minimum de 30°). Il n'est pas possible de programmer une hauteur d'ouverture inférieure à cette hauteur.

Fonction de protection

Si le hayon motorisé rencontre un obstacle pendant l'ouverture ou la fermeture, le sens du mouvement sera automatiquement inversé un bref instant. De multiples obstacles au cours d'un cycle désactiveront la fonction. Dans ce cas, fermer ou ouvrir le hayon manuellement.

Le hayon motorisé dispose de capteurs antipincement sur les bords latéraux. Si les capteurs détectent des obstacles entre le hayon et le châssis, le hayon va s'ouvrir jusqu'à ce qu'il soit à nouveau activé ou fermé manuellement.

La fonction de protection est confirmée par un signal sonore avertisseur.

Enlever tous les obstacles avant de reprendre la manœuvre motorisée normale.

Si le véhicule est équipé d'un dispositif d'attelage monté en usine et qu'une remorque est électriquement connectée, le hayon motorisé peut uniquement être ouvert par le biais du bouton du hayon ou fermé par le biais de  dans le hayon ouvert. S'assurer qu'aucun obstacle n'est présent dans la zone de mouvement.

Surcharge

Si le hayon motorisé est actionné de manière répétée et rapide, la fonction est désactivée pendant un certain temps. Déplacer le hayon à la main jusqu'en position finale pour réinitialiser le système.

Initialisation du hayon motorisé

Si le hayon motorisé ne peut pas être actionné automatiquement (p. ex. après une déconnexion de la batterie du véhicule), un message d'avertissement s'affiche au centre d'informations du conducteur.

Activer l'électronique comme suit :

1. Ouvrir le hayon manuellement.
2. Fermer le hayon manuellement.
3. Mettre le contact.

Solliciter l'assistance d'un atelier si le problème n'est pas résolu.

Remarques générales sur la manœuvre du hayon

 **Danger**

Ne pas rouler avec le hayon ouvert ou entrouvert, par exemple lorsque vous transportez des objets encombrants, car des gaz

d'échappement toxiques, invisibles et inodores, pourraient pénétrer dans le véhicule. Ceux-ci peuvent rendre inconscients et sont mortels.

Avertissement

Avant d'ouvrir le hayon, vérifier l'absence d'obstacles en hauteur, par exemple une porte de garage, pour éviter d'endommager le hayon. Toujours vérifier la zone de mouvement au-dessus et derrière le hayon.

Remarque

La pose de certains accessoires lourds sur le hayon peut empêcher qu'il ne reste ouvert.

Remarque

La manœuvre du hayon motorisé est désactivée si la tension de batterie est faible. Dans ce cas, il se peut que le hayon ne puisse même plus être manœuvré manuellement.

Remarque

Avec le hayon motorisé désactivé et toutes les portes déverrouillées, le hayon peut être actionné manuellement. Dans ce cas, la fermeture manuelle du hayon nécessite un effort nettement plus important.

Remarque

Le hayon peut ne pas s'ouvrir de lui-même lors de températures extérieures basses. Dans ce cas, il faut soulever le hayon manuellement jusqu'à sa position finale normale.

Sécurité du véhicule

Dispositif antivol

Attention

Ne pas mettre le dispositif antivol en marche quand des personnes sont dans le véhicule ! Le déverrouillage de l'intérieur est impossible.

Le système condamne toutes les portes. Toutes les portes doivent être fermées pour pouvoir activer le système.

Un déverrouillage du véhicule désactive le dispositif antivol mécanique. Cela n'est pas possible avec le bouton de verrouillage central.

Activation



Appuyer deux fois sur le bouton  de la télécommande radio en cinq secondes.

Alarme antivol

L'alarme antivol est combinée avec le dispositif antivol.

Il surveille :

- portes, hayon et capot
- habitacle ainsi que le coffre
- inclinaison du véhicule, par exemple s'il est soulevé
- allumage

Activation

Toutes les portes doivent être fermées et la clé électronique ne peut rester dans le véhicule. Sinon, le système ne peut être activé.

- Télécommande radio : activée automatiquement 30 secondes après le verrouillage du véhicule en appuyant une fois sur .
- Système de clé électronique : activé automatiquement 30 secondes après le verrouillage du véhicule en appuyant avec un doigt ou le pouce sur l'une des poignées de porte avant aux marques.



- Télécommande radio ou clé électronique : directement en appuyant deux fois sur  dans les cinq secondes.
- Système à clé électronique avec verrouillage passif activé : activé brièvement après un verrouillage passif.



Remarque

Toute modification de l'environnement intérieur du véhicule telle que usage de housses de siège et vitres ouvertes risque de perturber la fonction de surveillance de l'habitacle.

Activation sans surveillance de l'habitacle et de l'inclinaison du véhicule



Arrêter la surveillance de l'habitacle et de l'inclinaison du véhicule quand des personnes ou des animaux restent dans le véhicule, en raison de la grande quantité de signaux ultrasoniques et de leurs mouvements déclenchant l'alarme. La désactiver également quand le véhicule est à bord d'un ferry ou d'un train.

1. Fermer le hayon, le capot, les vitres.
2. Appuyer sur . La LED du bouton  s'allume pendant dix minutes maximum.
3. Fermer les portes.
4. Activer l'alarme antivol.

Le message de l'état est affiché sur le centre d'informations du conducteur.

Indication

La diode du bouton de verrouillage centralisé clignote si le système antivol est activé.

En cas de défaillances, prendre contact avec un atelier.

Désactivation

Télécommande radio : Le déverrouillage du véhicule par pression de  désactive l'alarme antivol.



Système à clé électronique : Le déverrouillage du véhicule en appuyant sur l'une des poignées de porte avant aux marquages désactive le système antivol.

La clé électronique doit se trouver à l'extérieur du véhicule dans un rayon d'environ un mètre du côté de la porte concernée.

Le système n'est pas désactivé en déverrouillant la porte du conducteur avec la clé ou au moyen du bouton de verrouillage centralisé de l'habitacle.

Alarme

Une fois déclenchée, l'avertisseur sonore de l'alarme retentit tandis que les feux de détresse clignotent. Le nombre et la durée des signaux d'alarme sont spécifiés par la législation.

Le système antivol peut être désactivé en appuyant sur , en appuyant sur l'une des poignées avant aux marquages en cas de système de clé électronique ou en mettant le contact.

Une alarme déclenchée, qui n'a pas été interrompue par le conducteur, sera signalée par les feux de détresse. Ils clignoteront rapidement trois fois la prochaine fois que le véhicule est déverrouillé avec la télécommande radio. En outre, un message d'avertissement est affiché au centre d'informations du conducteur après avoir mis le contact.

Messages du véhicule ⇨ 109.

Si la batterie du véhicule doit être débranchée (p. ex. pour des travaux d'entretien), la sirène d'alarme doit être désactivée comme suit : mettre

le contact, puis le couper ; débrancher la batterie du véhicule dans les 15 s. qui suivent.

Blocage du démarrage

Le système fait partie du contact d'allumage et vérifie si le véhicule peut être démarré avec la clé utilisée.

Le blocage du démarrage est automatiquement dès que la clé est enlevée de la serrure de contact d'allumage.

Remarque

Les étiquettes d'identification de fréquence radio (RFID) peuvent provoquer des interférences avec la clé. Ne les placez pas près de la clé en démarrant le véhicule.

Remarque

Le blocage du démarrage ne verrouille pas les portes. Toujours verrouiller les portes en quittant le véhicule ⇨ 24 et activer l'alarme antivol ⇨ 36.

Rétroviseurs extérieurs

Forme convexe

La forme du miroir rend les objets d'apparence plus petite, ce qui rend plus difficile l'estimation des distances.

Alerte d'angle mort latéral ⇨ 197.

Réglage électrique

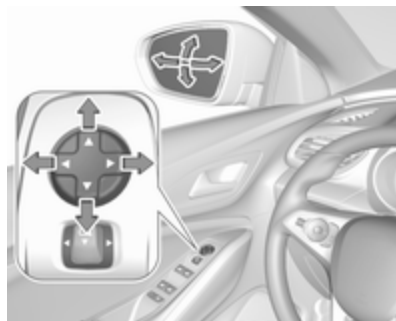

Sélectionner le rétroviseur extérieur concerné en appuyant sur le bouton de rétroviseur vers la gauche ou la droite.

Puis pivoter le bouton de commande pour régler le rétroviseur.

Rabattement



Pour la sécurité des piétons, les rétroviseurs extérieurs se rabattent s'ils sont violemment heurtés. Repositionner le rétroviseur en appuyant légèrement sur son boîtier.

Rabattement électrique



Tirer le bouton de rétroviseur vers l'arrière. Les deux rétroviseurs extérieurs sont rabattus.

Tirer à nouveau vers l'arrière sur le bouton de rétroviseur pour replacer les deux rétroviseurs extérieurs à la position d'origine.

Si un rétroviseur rabattu électriquement est déployé manuellement, seul l'autre rétroviseur est déployé électriquement en tirant le bouton de rétroviseur vers l'arrière.

Rétroviseurs chauffés



Pour les enclencher, appuyer sur  REAR. Le chauffage fonctionne quand le moteur tourne et est automatiquement arrêté au bout d'un certain temps.

Lunette arrière chauffante ⇨ 43.

Rétroviseur intérieur

Position nuit manuelle



Pour réduire l'éblouissement, ajuster le levier sous le boîtier du rétroviseur.

Position nuit automatique



L'éblouissement dû aux véhicules suivants est automatiquement réduit lors des déplacements de nuit.

Vitres

Pare-brise

Autocollants sur le pare-brise

Ne pas fixer d'autocollants sur le pare-brise comme des autocollants de péage ou tout autre élément identique dans la zone du rétroviseur intérieur du pare-brise. Sinon, la zone de détection du capteur et la zone de vision de la caméra dans le boîtier du rétroviseur peuvent être restreintes.

Remplacement du pare-brise

Avertissement

Si le véhicule est doté d'un capteur de caméra orienté vers l'avant pour les systèmes d'assistance au conducteur, il est très important que tout remplacement de pare-brise soit effectué précisément et conformément aux spécifications d'Opel. Faute de quoi ces systèmes peuvent ne pas fonctionner correctement et il existe un risque

de comportement et / ou de messages inattendus de ces systèmes.

Lève-vitres électriques

⚠ Attention

Manipuler les lève-vitres électroniques avec prudence. Risque de blessure, en particulier pour les enfants.

Si des enfants se trouvent sur les sièges arrière, enclencher la sécurité enfants du lève-vitre électronique.

Fermer les vitres en observant bien la zone de fermeture. S'assurer que rien ne puisse être coincé.

Mettre le contact pour manœuvrer les lève-vitres électriques.



Manœuvrer le commutateur de la vitre concernée en l'appuyant pour l'ouvrir ou en le relevant pour la fermer.

En enfonçant ou en relevant le commutateur doucement (jusqu'au premier cran) : la vitre monte ou descend tant que le commutateur est actionné.

En enfonçant ou en relevant fermement jusqu'au deuxième cran, puis en le relâchant : la vitre monte ou descend automatiquement avec la fonction de protection activée. Pour mettre fin au mouvement, actionner à nouveau le commutateur dans la même direction.

Fonction de protection



Si la vitre rencontre une résistance à plus de mi-course en cas de fermeture automatique, elle est immédiatement stoppée et abaissée.

Annulation de la fonction de protection

En cas de difficultés de fermeture dues au gel ou à toute autre cause identique, mettre le contact, tirer alors le commutateur jusqu'au deuxième cran et le maintenir. La vitre monte sans fonction de protection activée. Pour mettre fin au mouvement, relâcher le commutateur.

Sécurité enfants pour les vitres arrière



Appuyer sur  pour désactiver les lève-vitres électriques des portes arrière ; la diode s'allume. Pour l'activation, appuyer à nouveau sur .

Actionnement des vitres depuis l'extérieur

Les vitres peuvent être manœuvrées à distance depuis l'extérieur du véhicule.



Enfoncer et maintenir  pour fermer les vitres.

Relâcher le bouton pour stopper le mouvement des vitres.

Si les vitres sont complètement fermées, les feux de détresse clignoteront deux fois.

Surcharge

Si les vitres sont manœuvrées fréquemment à de courts intervalles, la commande des vitres est désactivée un certain temps.

Initialisation des lève-vitres électriques

Si les vitres ne peuvent pas être fermées automatiquement (p. ex. après une déconnexion de la batterie du véhicule), un message d'avertissement s'affiche au centre d'informations du conducteur.

Messages du véhicule ↪ 109.

Activer l'électronique des vitres comme suit :

1. Fermer les portes.
2. Mettre le contact.
3. Tirer le commutateur jusqu'à ce que la vitre soit complètement fermée et garder le commutateur relevé pendant deux secondes supplémentaires.
4. Pousser le commutateur jusqu'à ce que la vitre soit complètement ouverte et garder le commutateur abaissé pendant deux secondes supplémentaires.
5. Effectuer cette opération pour chaque vitre.

Lunette arrière chauffante

Commandé en appuyant sur  ensemble avec les rétroviseurs extérieurs chauffants.

Le chauffage fonctionne quand le moteur tourne et est automatiquement arrêté au bout d'un certain temps.

Selon le système de climatisation,  se trouve à une position différente.

Véhicules avec système de chauffage et de ventilation ou de climatisation



Véhicules avec système de commande électronique de climatisation

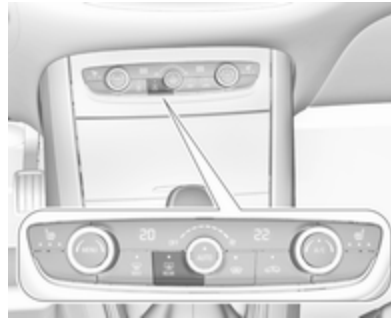

Pare-brise chauffant

Enclenché en appuyant sur . La diode du bouton s'allume.

Le chauffage fonctionne quand le moteur tourne et est automatiquement arrêté au bout d'un certain temps.

Selon le système de climatisation,  se trouve à une position différente.

Véhicules avec système de commande électronique de climatisation



Véhicules avec climatisation

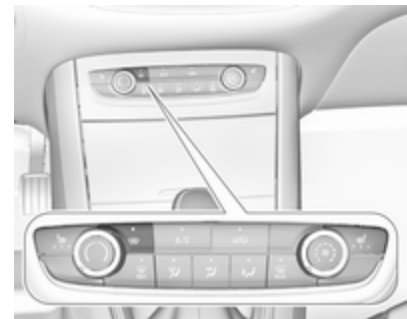

Pare-soleil

Les pare-soleil peuvent être abaissés et pivotés latéralement pour éviter les éblouissements.

Si les pare-soleil sont équipés de miroirs de courtoisie, les caches de ces derniers doivent être fermés en roulant.

Un porte-billet se trouve sur la face arrière du pare-soleil.

Stores

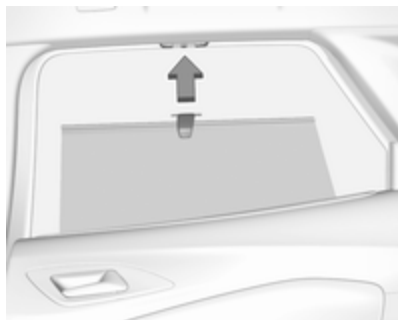



Pour réduire l'exposition au soleil de la deuxième rangée de sièges, relever le store en utilisant la poignée et l'encliqueter sur le haut du cadre de porte.

Toit

Panneau vitré

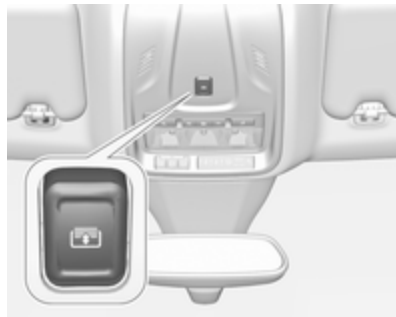
Store



Appuyer doucement sur  jusqu'au premier cran à l'arrière : le store s'ouvre aussi longtemps que le commutateur fonctionne.

Appuyer fermement sur  jusqu'au second cran puis le relâcher à l'arrière : le store s'ouvre aussi longtemps que le commutateur fonctionne.

Appuyer doucement sur  jusqu'au premier cran à l'avant : le store se ferme aussi longtemps que le commutateur fonctionne.

Appuyer fermement sur  jusqu'au second cran puis le relâcher à l'avant : le store se ferme aussi longtemps que le commutateur fonctionne.

Fonction de protection



Si le store rencontre une résistance au cours de la fermeture automatique, il est immédiatement arrêté et rouvert.

Fonction de veille



Lorsque le commutateur d'allumage est en position 1, il est possible d'actionner le store ⇨ 144.

Initialisation après une coupure d'alimentation électrique

Après une coupure d'alimentation électrique, il peut s'avérer que le store puisse uniquement être opéré jusqu'à une certaine extension. Initialiser le système de la manière suivante :

1. Tourner la clé dans le commutateur d'allumage 1.
2. Appuyer deux fois doucement sur  jusqu'au premier cran à l'arrière : le store s'ouvre légèrement.
3. Appuyer deux fois et immédiatement sur  doucement jusqu'au premier cran à l'avant : le store se ferme légèrement.

Après l'étape 3, le store est en mode Initialisation sans fonction de protection.

4. Appuyer doucement sur  jusqu'au premier cran à l'arrière : jusqu'à la fermeture complète du store.
5. Appuyer doucement sur  jusqu'au premier cran à l'avant jusqu'à la fermeture complète du store.

À la fin de cette procédure, le store est initialisé avec la fonction de protection activée.

En cas de pression ferme sur  jusqu'au second cran pendant l'initialisation, la procédure est annulée.

Sièges, systèmes de sécurité

Appuis-tête	46
Appuis-tête actifs	47
Sièges avant	48
Position de siège	48
Réglage manuel des sièges	49
Réglage électrique des sièges ..	51
Accoudoir	53
Chauffage	53
Ventilation	53
Sièges arrière	54
Accoudoir	54
Chauffage	54
Ceintures de sécurité	54
Ceinture de sécurité à trois points	56
Système d'airbag	58
Système d'airbag frontal	61
Système d'airbag latéral	62
Système d'airbag rideau	62
Désactivation d'airbag	63

Systèmes de sécurité pour enfant	64
Emplacements de montage d'un système de sécurité pour enfant	67

Appuis-tête

Position

Attention

Ne rouler que si l'appui-tête est correctement réglé.

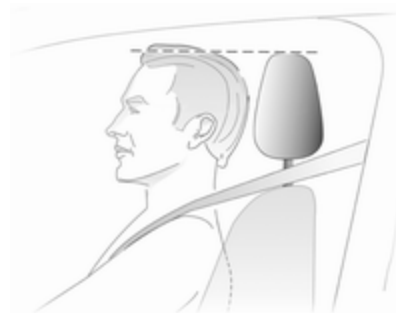

Le bord supérieur de l'appui-tête doit toujours être au niveau du haut de la tête. Si cela s'avérait impossible pour des personnes de très grande taille,

l'appui-tête doit être réglé sur la position la plus haute. Pour des personnes de très petite taille, régler l'appui-tête sur la position la plus basse.

Réglage

Appuis-tête des sièges avant



Réglage de hauteur

Tirer l'appui-tête vers le haut ou appuyer sur le loquet pour le déverrouiller et abaisser l'appui-tête.

Appuis-tête des sièges arrière



Réglage de hauteur

Tirer l'appui-tête vers le haut ou appuyer sur le loquet pour le déverrouiller et abaisser l'appui-tête.

Démontage

Appuyer sur le loquet, tirer l'appui-tête correspondant vers le haut et l'extraire.

Appuis-tête actifs

En cas de collision arrière, les parties avant des appuis-tête actifs basculent un peu vers l'avant. La tête est ainsi supportée de sorte que le risque de « coup de lapin » est réduit.

Remarque

Des accessoires homologués peuvent uniquement être montés si le siège n'est pas utilisé.

Sièges avant

Position de siège

⚠ Attention

Ne conduire que si le siège est correctement réglé.

⚠ Attention

Ne jamais régler les sièges en roulant. Ils pourraient se déplacer de manière incontrôlée.

⚠ Danger

Ne pas s'asseoir à moins de 25 cm du volant afin de permettre le déploiement de l'airbag en toute sécurité.

⚠ Attention

Ne jamais ranger d'objets sous les sièges.



- S'asseoir avec les fesses aussi près que possible du dossier. Ajuster la distance entre le siège et les pédales de sorte que les jambes soient légèrement fléchies en enfonçant les pédales. Reculer au maximum le siège du passager avant.
- Régler la hauteur de siège suffisamment haut que pour disposer d'un champ de vision claire de tous les côtés et de tous les instruments. Respecter un écartement d'au moins une main entre la tête et le cadre du toit.

Vos cuisses doivent reposer légèrement sur le siège sans s'y enfoncer.

- S'asseoir avec les épaules aussi près que possible du dossier. Régler l'inclinaison du dossier de sorte qu'il soit possible d'atteindre le volant avec les bras légèrement fléchis. En tournant le volant, le contact entre les épaules et le dossier doit être maintenu. Ne pas trop incliner le dossier vers l'arrière. Angle d'inclinaison maximal recommandé d'environ 25°.
- Ajuster le siège et le volant de sorte que le poignet repose sur le dessus du volant avec le bras entièrement déplié et les épaules sur le dossier.
- Régler le volant ⇨ 82.
- Régler les appuis-tête ⇨ 46.
- Réglage de la hauteur des ceintures de sécurité ⇨ 56.

- Régler l'appui-cuisses de manière à respecter une distance d'environ deux largeurs de doigt entre le bord du siège et le creux du genou.
- Régler le soutien lombaire de manière à épouser la forme naturelle de la colonne vertébrale.

Réglage manuel des sièges

Conduire uniquement le véhicule si les sièges et les dossiers sont correctement encliquetés.

Réglage longitudinal

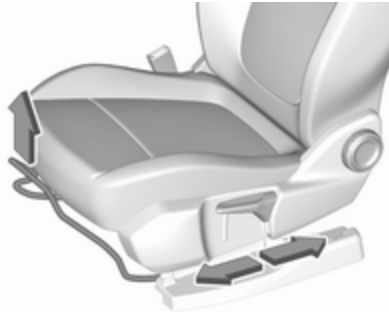

Tirer la poignée, déplacer le siège et relâcher la poignée. Essayer de déplacer le siège d'avant en arrière pour s'assurer qu'il est bien verrouillé en place.

Inclinaison du dossier



Tourner la molette. Ne pas s'appuyer sur le dossier pendant le réglage.

Hauteur de siège

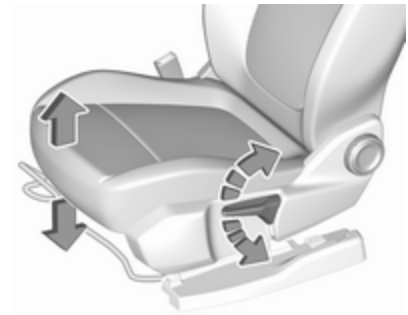

Mouvement de pompage du levier
vers le haut : relever le siège
vers le bas : abaisser le siège

Inclinaison de l'assise

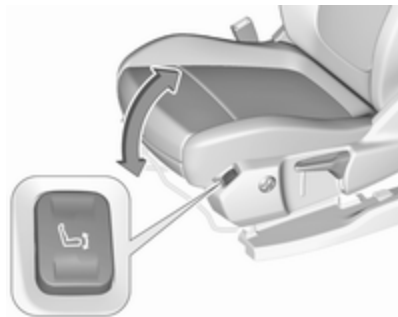

- Appuyer sur le commutateur
- partie arrière : extrémité avant plus haute
 - partie avant : extrémité arrière plus basse

Soutien lombaire



Régler le soutien lombaire en utilisant le commutateur à quatre positions pour qu'il s'adapte à vos souhaits personnels.

Lever et abaisser le soutien : pousser le commutateur vers le haut ou bas.

Augmentation et réduction du soutien : pousser le commutateur vers l'avant ou l'arrière.

Appui-cuisses réglable

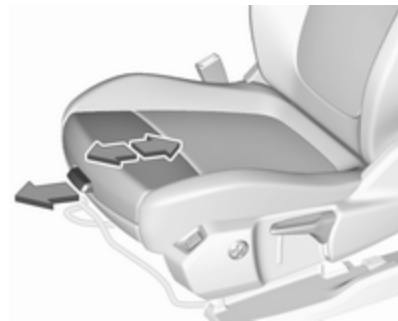

Tirer la manette et déplacer l'appui-cuisses.

Réglage électrique des sièges

⚠ Attention

Être prudent lors de la manœuvre des sièges à réglage électrique. Risque de blessures, en particulier pour les enfants. Des objets peuvent être coincés.

Bien observer les sièges durant leur réglage. Informer les passagers des risques potentiels.

Réglage longitudinal



Déplacer le commutateur vers l'avant / l'arrière.

Hauteur de siège



Déplacer le commutateur vers le haut / le bas.

Inclinaison de l'assise



Déplacer l'avant du commutateur vers le haut / bas.

Inclinaison du dossier



Tourner le commutateur vers l'avant / l'arrière.

Soutien lombaire, appui-cuisses réglable, voir la rubrique relative au réglage manuel des sièges ↗ 49.

Fonction de mémoire pour le réglage électrique des sièges

Il est possible de mémoriser deux réglages différents du siège conducteur.

Personnalisation du véhicule ↗ 111.



Enregistrement des positions en mémoire

- Régler le siège du conducteur à la position désirée.
- Maintenir enfoncé **M** et **1** ou **2** en même temps, jusqu'à ce qu'une sonnerie retentisse.

Rappel des positions en mémoire

Maintenir enfoncé **1** ou **2** jusqu'à atteindre la position de siège enregistrée. Le relâchement du bouton pendant le mouvement du siège annule le rappel.

Fonction de protection

Si une certaine résistance est sentie lors du déplacement du siège du conducteur, le rappel peut être interrompu. Après avoir éliminé l'obstruction, maintenir enfoncé le bouton de position de mémoire approprié pendant deux secondes. Essayer de nouveau le rappel des positions en mémoire. Si le rappel ne fonctionne toujours pas, consulter un atelier.

Surcharge

Si le réglage de siège subit une surcharge électrique, l'alimentation est coupée automatiquement pendant quelques instants.

Remarque

Après un accident avec déploiement d'airbags, la fonction de mémoire pour chaque bouton de position sera désactivée.

Accoudoir

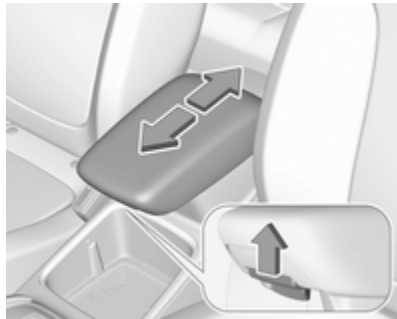

L'accoudoir peut être coulissé de 10 cm vers l'avant. Tirer sur la manette pour faire glisser l'accoudoir. Un espace de rangement est disposé sous l'accoudoir.

Chauffage



Selon le chauffage voulu, appuyer une ou plusieurs fois sur  du siège respectif. Le témoin dans le bouton indique le réglage sélectionné.

Une utilisation prolongée au réglage maximum n'est pas recommandée pour les personnes à peau sensible.

Le chauffage des sièges n'est possible qu'avec le moteur en marche et pendant l'Autostop.

Système Stop/Start ⇨ 149.

Ventilation



Activer la ventilation en appuyant sur  du siège avant correspondant.

Les sièges ventilés sont opérationnels lorsque le moteur est en marche et pendant l'Autostop.

Système Stop/Start ⇨ 149.

Sièges arrière

Accoudoir

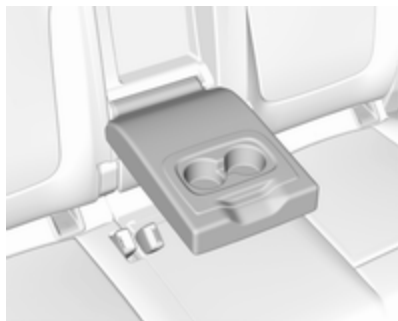

Abaisser l'accoudoir. L'accoudoir comporte des porte-gobelets.

Chauffage

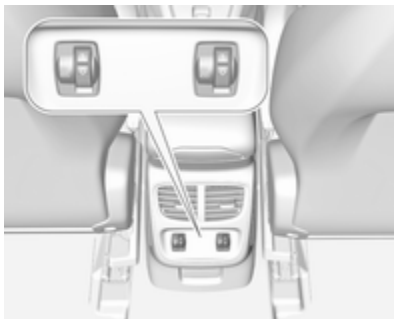

Régler le chauffage du siège en tournant la molette  du siège arrière latéral correspondant sur la position de température voulue.

Une utilisation prolongée au réglage maximum n'est pas recommandée pour les personnes à peau sensible.

Le chauffage des sièges n'est possible qu'avec le moteur en marche et pendant l'Autostop.

Ceintures de sécurité



Les ceintures de sécurité sont bloquées lors d'accélération ou de décélération fortes du véhicule, ce qui assure le maintien des occupants en position assise. Le risque de blessure est ainsi sensiblement réduit.

⚠ Attention

Boucler la ceinture de sécurité avant chaque déplacement.

Les personnes non attachées mettent en danger tous les occupants du véhicule, en plus d'eux-mêmes.

Les ceintures de sécurité sont conçues pour n'être utilisées que par une seule personne à la fois.

Système de sécurité pour enfant
⇨ 64.

Vérifier régulièrement toutes les parties du système de ceinture pour s'assurer qu'elles fonctionnent bien, qu'elles ne sont pas endommagées ou ne présentent pas de saleté.

Faire remplacer les pièces endommagées. Après un accident, faire remplacer les ceintures et les rétracteurs de ceinture déclenchés dans un atelier.

Remarque

S'assurer que les ceintures ne sont pas coincées ni endommagées par des chaussures ou des objets tran-

chants. Empêcher que des saletés ne pénètrent dans les rétracteurs de ceinture.

Rappel de ceinture de sécurité

Chaque siège est équipé d'un rappel de ceinture de sécurité indiqué par un témoin  pour le siège concerné dans la console suspendue ⇨ 98.

Limiteurs d'effort

Ils réduisent la charge sur le corps grâce à un relâchement progressif de la ceinture pendant une collision.

Rétracteurs de ceinture de sécurité

En cas de collision avant, arrière ou latérale d'une certaine gravité, les ceintures de sécurité des sièges avant et arrière sont tendues. Les ceintures de sécurité avant sont tendues par deux tendeurs par siège. Les ceintures de sécurité extérieures arrière sont tendues par un tendeur par siège.

⚠ Attention

Une manipulation incorrecte (p. ex. la dépose ou la pose des ceintures) peut déclencher les rétracteurs de ceinture.

Le déclenchement des rétracteurs de ceinture est indiqué par un témoin  qui est allumé continuellement ⇨ 98.

Faire remplacer les rétracteurs de ceinture déclenchés par un atelier. Les rétracteurs de ceinture ne se déclenchent qu'une seule fois.

Remarque

Ne pas fixer ou installer d'accessoires ou d'autres objets qui peuvent interférer avec le fonctionnement des rétracteurs de ceinture. Ne pas apporter de changement aux composants des prétensionneurs de ceinture car cela annulerait l'homologation d'usage du véhicule.

Ceinture de sécurité à trois points

Boucler



Tirer la ceinture hors de l'enrouleur, la guider sur le corps sans la vriller et insérer le verrou plat dans la serrure. En roulant, tendre régulièrement la sangle abdominale en tirant sur la sangle thoracique.



Le port de vêtements larges ou épais gêne la position tendue de la ceinture. Ne pas placer d'objets, comme un sac à main ou un téléphone portable, entre la ceinture et le corps.

⚠ Attention

Ne pas faire passer la ceinture sur des objets durs ou fragiles dans les poches des vêtements.

Rappel de ceinture de sécurité 
 ⇨ 98, ⇨ 105.

Réglage de hauteur



1. Sortir un peu la ceinture.
2. Appuyer sur le bouton pour désengager le dispositif de réglage de hauteur et le pousser vers le haut ou vers le bas.



Régler la hauteur de sorte que la ceinture passe au-dessus de l'épaule. Elle ne doit pas passer sur le cou ou le haut du bras.

Ne pas procéder au réglage en roulant.

Déboucler



Pour détacher la ceinture, appuyer sur le bouton rouge de la serrure.

Utilisation des ceintures de sécurité pendant la grossesse



⚠ Attention

La sangle abdominale doit passer le plus bas possible sur le bassin pour éviter la pression sur le bas-ventre.

Système d'airbag

Le système d'airbags comporte une série de systèmes individuels en fonction de l'étendue de l'équipement.

Une fois déclenché, les airbags se déploient en quelques millisecondes. Il se dégonfle si rapidement que cela passe souvent inaperçu pendant la collision.

⚠ Attention

Le système d'airbag se déploie de manière explosive et les réparations doivent être effectuées uniquement par du personnel qualifié.

⚠ Attention

L'ajout d'accessoires modifiant la configuration d'origine du châssis du véhicule, du système de pare-chocs, de leur hauteur, de la tôle-rie d'extrémité avant ou latérale, peut empêcher le système d'air-

bag de fonctionner correctement. Le fonctionnement du système d'airbag peut également être affecté par la modification de toute pièce des sièges avant, des ceintures de sécurité, du module de détection et de diagnostic d'airbag, du volant, du tableau de bord, des joints d'étanchéité de porte intérieurs y compris les haut-parleurs, de l'un des modules d'airbag, de garniture de plafonnier ou de montant, des capteurs avant, des capteurs d'impact latéral ou du câblage d'airbag.

Remarque

Dans la zone de la console centrale se trouve l'électronique de commande du système d'airbags et de rétracteurs de ceinture. Ne ranger aucun objet magnétique à cet endroit.

Ne relier aucun objet aux recouvrements des airbags et ne pas les recouvrir d'autres matériaux. Faire remplacer les recouvrements endommagés dans un atelier.

Chaque airbag ne peut être déclenché qu'une seule fois. Faire remplacer les airbags par un atelier. En outre, il peut être nécessaire de faire remplacer le volant, le tableau de bord, des pièces de garnissage, les joints de portes, les poignées et les sièges.

Ne pas apporter de changement au système d'airbag, car cela annulerait l'homologation d'usage du véhicule.

Témoin  des systèmes d'airbags
⇨ 98.

Systèmes de sécurité pour enfant sur le siège passager avant avec systèmes d'airbag

Avertissement selon la réglementation ECE R94.02 :



EN: NEVER use a rearward-facing child restraint on a seat protected by an ACTIVE AIRBAG in front of it; DEATH or SERIOUS INJURY to the CHILD can occur.

DE: Nach hinten gerichtete Kindersitze NIEMALS auf einem Sitz verwenden, der durch einen davor befindlichen AKTIVEN AIRBAG geschützt ist, da dies den TOD oder SCHWERE VERLETZUNGEN DES KINDES zur Folge haben kann.

FR: NE JAMAIS utiliser un siège d'enfant orienté vers l'arrière sur un siège protégé par un COUSSIN GONFLABLE ACTIF placé devant lui, sous

peine d'infliger des BLESSURES GRAVES, voire MORTELLES à l'ENFANT.

ES: NUNCA utilice un sistema de retención infantil orientado hacia atrás en un asiento protegido por un AIRBAG FRONTAL ACTIVO. Peligro de MUERTE o LESIONES GRAVES para el NIÑO.

RU: ЗАПРЕЩАЕТСЯ устанавливать детское удерживающее устройство лицом назад на сиденье автомобиля, оборудованном фронтальной подушкой безопасности, если ПОДУШКА НЕ ОТКЛЮЧЕНА! Это может привести к СМЕРТИ или СЕРЬЕЗНЫМ ТРАВМАМ РЕБЕНКА.

NL: Gebruik NOOIT een achterwaarts gericht kinderzitje op een stoel met een ACTIEVE AIRBAG ervoor, om DODELIJK of ERNSTIG LETSEL van het KIND te voorkomen.

DA: Brug ALDRIG en bagudvendt autostol på et forsæde med AKTIV AIRBAG, BARNET kan komme i LIVSFARE eller komme ALVORLIGT TIL SKADE.

SV: Använd ALDRIG en bakåtvänd barnstol på ett säte som skyddas med en framförvarande AKTIV AIRBAG. DÖDSFALL eller ALLVARLIGA SKADOR kan drabba BARNET.

FI: ÄLÄ KOSKAAN sijoita taaksepäin suunnattua lasten turvaistuinta istuimelle, jonka edessä on AKTIIVINEN TURVATYYNYY, LAPSI VOI KUOLLA tai VAMMAUTUA VAKAVASTI.

NO: Bakovervendt barnesikringsutstyr må ALDRI brukes på et sete med AKTIV KOLLISJONSPUTE foran, da det kan føre til at BARNET utsettes for LIVSFARE og fare for ALVORLIGE SKADER.

PT: NUNCA use um sistema de retenção para crianças voltado para trás num banco protegido com um AIRBAG ACTIVO na frente do mesmo, poderá ocorrer a PERDA DE VIDA ou FERIMENTOS GRAVES na CRIANÇA.

IT: Non usare mai un sistema di sicurezza per bambini rivolto all'indietro su un sedile protetto da AIRBAG ATTIVO di fronte ad esso: pericolo di MORTE o LESIONI GRAVI per il BAMBINO!

EL: ΠΟΤΕ μη χρησιμοποιείτε παιδικό κάθισμα ασφαλείας με φορά προς τα πίσω σε κάθισμα που προστατεύεται από μετωπικό ΕΝΕΡΓΟ ΑΕΡΟΣΑΚΟ, διότι το παιδί μπορεί να υποστεί ΘΑΝΑΣΙΜΟ ή ΣΟΒΑΡΟ ΤΡΑΥΜΑΤΙΣΜΟ.

PL: NIE WOLNO montować fotelika dziecięcego zwróconego tyłem do kierunku jazdy na fotelu, przed którym znajduje się WŁĄCZONA PODUSZKA POWIETRZNA. Niezastosowanie się do tego zalecenia może być przyczyną ŚMIERCI lub POWAŻNYCH OBRAŻEŃ u DZIECKA.

TR: Arkaya bakan bir çocuk emniyet sistemini KESİNLİKLE önünde bir AKTİF HAVA YASTIĞI ile korunmakta olan bir koltukta kullanmayınız. ÇOCUK ÖLEBİLİR veya AĞIR ŞEKİLDE YARALANABİLİR.

UK: НИКОЛИ не використовуйте систему безпеки для дітей, що встановлюється обличчям назад, на сидінні з УВІМКНЕНОЮ ПОДУШКОЮ БЕЗПЕКИ, інакше це

може призвести до СМЕРТІ чи СЕРІОЗНОГО ТРАВМУВАННЯ ДИТИНИ.

HU: SOHA ne használjon hátrafelé néző biztonsággyerekülést előlről AKTÍV LÉGZSÁKKAL védett ülésen, mert a GYERMEK HALÁLÁT vagy KOMOLY SÉRÜLÉSÉT okozhatja.

HR: NIKADA nemojte koristiti sustav zadržavanja za djecu okrenut prema natrag na sjedalu s AKTIVNIM ZRAČNIM JASTUKOM ispred njega, to bi moglo dovesti do SMRTI ili OZBILJNIH OZLJEDA za DIJETE.

SL: NIKOLI ne nameščajte otroškega varnostnega sedeža, obrnjenega v nasprotni smeri vožnje, na sedež z AKTIVNO ČELNO ZRAČNO BLAZINO, saj pri tem obstaja nevarnost RESNIH ali SMRTNIH POŠKODB za OTROKA.

SR: NIKADA ne koristiti bezbednosni sistem za decu u kome su deca okrenuta unazad na sedištu sa AKTIVNIM VAZDUŠNIM JASTUKOM ispred sedišta zato što DETE može da NASTRADA ili da se TEŠKO POVREDI.

MK: НИКОГАШ не користете детско седиште свртено наназад на седиште заштитено со АКТИВНО ВОЗДУШНО ПЕРНИЧЕ пред него, затоа што детето може ДА ЗАГИНЕ или да биде ТЕШКО ПОВРЕДЕНО.

BG: НИКОГА не използвайте детска седалка, гледаща назад, върху седалка, която е защитена чрез АКТИВНА ВЪЗДУШНА ВЪЗГЛАВНИЦА пред нея - може да се стигне до СМЪРТ или СЕРИОЗНО НАРАНЯВАНЕ на ДЕТЕТО.

RO: Nu utilizați NICIODATĂ un scaun pentru copil îndreptat spre partea din spate a mașinii pe un scaun protejat de un AIRBAG ACTIV în fața sa; acest lucru poate duce la DECESUL sau VĂTĂMAREA GRAVĂ a COPILULUI.

CS: NIKDY nepoužívejte dětský zádržný systém instalovaný proti směru jízdy na sedadle, které je chráněno před sedadlem AKTIVNÍM AIRBAGEM. Mohlo by dojít k VÁŽNĚMU PORANĚNÍ nebo ÚMRTÍ DÍTĚTE.

SK: NIKDY nepoužívajte detskú sedačku otočenú vzad na sedadle chránenom AKTÍVNYM AIRBAGOM, pretože môže dôjsť k SMRTI alebo VÁŽNYM ZRANENIAM DIEŤAŤA.

LT: JOKIU BŪDU nemontuokite atgal atgręžtos vaiko tvirtinimo sistemos sėdynėje, prieš kurią įrengta AKTYVI ORO PAGALVĖ, nes VAIKAS GALI ŽŪTI arba RIMTAI SUSIŽALOTI.

LV: NEKĀDĀ GADĪJUMĀ neizmantojiet uz aizmuguri vērstu bērnu sēdekļi sēdvietā, kas tiek aizsargāta ar tās priekšā uzstādītu AKTĪVU DROŠĪBAS SPILVENU, jo pretējā gadījumā BĒRNS var gūt SMAGAS TRAUMAS vai IET BOJĀ.

ET: ÄRGE kasutage tahapoole suunatud lapseturvaistet istmel, mille ees on AKTIIVSE TURVAPADJAGA kaitstud iste, sest see võib põhjustada LAPSE SURMA või TÕSISE VIGASTUSE.

MT: QATT tuża trażżin għat-*tfal* li jħares lejn in-naħa ta' wara fuq sit protett b'AIRBAG ATTIV quddiemu; dan jista' jikkawża l-MEWT jew GRIEHI SERJI lit-TFAL.

GA: Ná húsáid srian sábháilteachta linbh cúil RIAMH ar shuíochán a bhfuil mála aeir ag feidhmiú os a chomhair. Tá baol BÁIS nó GORTÚ DONA don PHÁISTE ag baint leis.

Au-delà de l'avertissement requis par la réglementation ECE R94.02, et pour des raisons de sécurité, vous ne devez utiliser un système de sécurité pour enfant face à la route que conformément aux instructions et restrictions du tableau ↪ 67.

L'étiquette d'airbag se trouve des deux côtés du pare-soleil du passager avant.

Désactivation d'airbag ↪ 63.

Système d'airbag frontal

Le système d'airbag frontal se compose de deux airbags, un dans le volant et un autre dans le tableau de bord du côté du passager avant. Ils sont reconnaissables à l'inscription **AIRBAG**.

Le système d'airbag avant se déclenche en cas de collision frontale d'une certaine gravité. Le contact doit être mis.

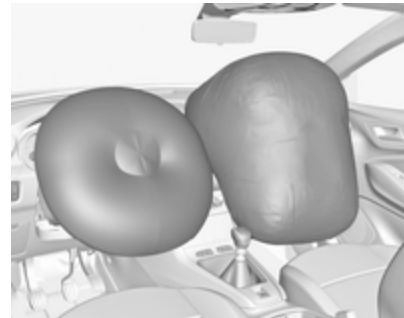

Les airbags gonflés amortissent l'impact, réduisant dès lors considérablement le risque de blessure du tronc et de la tête des occupants avant.

Attention

Une protection optimale n'est assurée que si le siège se trouve dans la position correcte.

Position de siège ↪ 48.

Ne placer aucune partie du corps ni objet dans la zone de déploiement de l'airbag.

Poser la ceinture de sécurité de la manière correcte et la boucler de manière sûre. C'est indispensable pour que la protection de l'airbag soit efficace.

Système d'airbag latéral



Le système d'airbags latéraux se compose d'un airbag dans chacun des dossiers de siège avant. Ils sont reconnaissables à l'inscription **AIRBAG**.

Le système d'airbag latéral se déclenche en cas de collision latérale d'une certaine gravité. Le contact doit être mis.



Les airbags gonflés amortissent l'impact, réduisant dès lors considérablement le risque de blessure du tronc et du bassin en cas de collision latérale.

⚠ Attention

Ne placer aucune partie du corps ni objet dans la zone de déploiement de l'airbag.

Remarque

N'utiliser que des housses de protection de siège qui sont homologuées pour le véhicule. Ne pas couvrir les airbags.

Système d'airbag rideau

Le système d'airbags rideaux se compose d'un airbag de cadre de toit, de chaque côté du véhicule. Il est reconnaissable à la mention **AIRBAG** sur les montants de toit.

Le système d'airbag rideau se déclenche en cas de collision latérale d'une certaine gravité. Le contact doit être mis.

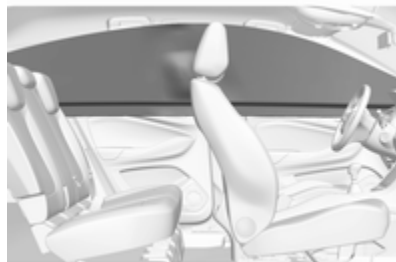

Les airbags gonflés amortissent l'impact, réduisant dès lors considérablement le risque de blessure de la tête en cas de choc latéral.

⚠ Attention

Ne placer aucune partie du corps ni objet dans la zone de déploiement de l'airbag.

Les crochets dans les poignées de cadre de toit peuvent uniquement servir à suspendre des vêtements légers, sans cintre. Ne pas garder d'objets dans ces vêtements.



Désactivation d'airbag

Le système d'airbag du passager avant doit être désactivé pour les systèmes de sécurité pour enfant placés sur le siège passager, conformément aux instructions du tableau ↗ 67. Les systèmes d'airbags rideau et latéral, les rétracteurs de ceinture et tous les systèmes d'airbags du conducteur restent actifs.



Le système d'airbag du passager avant peut être désactivé via un commutateur à clé dans la boîte à gants.

Utiliser la clé de contact pour choisir la position :

- OFF  : le coussin gonflable de passager avant est désactivé et ne se gonfle pas en cas de collision. Le témoin OFF  (arrêt) s'allume en permanence dans la console centrale
- ON  : l'airbag de passager avant est activé

⚠ Danger

Ne désactiver l'airbag passager que dans le cas de l'utilisation d'un système de sécurité pour enfant soumis aux instructions et restrictions du tableau ↗ 67.

Dans le cas contraire, il existe un risque de blessure mortelle pour la personne occupant un siège quand l'airbag pour passager avant est désactivé.



Si le témoin  s'allume pendant environ 60 secondes après avoir mis le contact, le système d'airbags de passager avant se déploiera en cas de collision.

Si le témoin  s'allume après avoir mis le contact, le système d'airbag du passager avant est désactivé. Il reste allumé tant que l'airbag est désactivé.

Si les deux témoins sont allumés en même temps, le système présente une défaillance. Le statut du système est indéterminé et personne n'est autorisé à occuper le siège de passager avant. Prendre immédiatement contact avec un atelier.

Prendre immédiatement contact avec un atelier si aucun des deux témoins n'est allumé.

Ne changer de mode que si le véhicule est à l'arrêt avec le contact coupé.

L'état reste le même jusqu'au prochain changement.

Témoin de désactivation d'airbag  99.

Systèmes de sécurité pour enfant

Danger

Si vous utilisez un système de sécurité pour enfant dos à la route sur le siège passager avant, le système d'airbag du siège passager avant doit être désactivé. Cette instruction s'applique également à certains systèmes de sécurité pour enfant face à la route, comme indiqué dans les tableaux  67.

Désactivation d'airbag  63.

Étiquette d'airbag  58.

Nous conseillons un système de retenue enfants spécialement adapté au véhicule. Pour de plus amples informations, consulter l'atelier.

Avant de fixer un siège enfant, régler l'appuie-tête  46.

Quand un système de sécurité pour enfant est employé, faire attention aux instructions de montage et d'uti-

lisation qui suivent ainsi qu'à celles fournies avec le système de sécurité pour enfant.

Toujours se plier aux réglementations locales ou nationales. Dans certains pays, l'utilisation de systèmes de sécurité pour enfant est interdite sur certains sièges.

Les systèmes de sécurité pour enfant peuvent être fixés avec :

- Ceinture de sécurité à trois points
- Supports ISOFIX
- Un top-tether

Ceinture de sécurité à trois points

Les systèmes de sécurité pour enfant peuvent être fixés à l'aide d'une ceinture de sécurité à trois points. Après avoir assujéti le système de sécurité pour enfant, la ceinture de sécurité doit être serrée  67.

Supports ISOFIX



Fixer les systèmes de sécurité pour enfant ISOFIX homologués pour le véhicule aux étriers de fixation ISOFIX. Les positions des systèmes de sécurité pour enfant ISOFIX spécifiques au véhicule sont indiquées dans le tableau ISOFIX ⇨ 67.

Les étriers de fixation ISOFIX sont signalés par une étiquette sur le dossier.

Un système de sécurité pour enfant i-size est un système ISOFIX universel selon la réglementation n° 129 des Nations-Unies.

Tous les systèmes de sécurité pour enfant i-size peuvent être utilisés sur un siège de véhicule convenant au tableau i-size, i-size ⇨ 67.

Une de fixation supérieure ou une jambe d'appui doit être utilisée en plus des supports de montage ISOFIX.



Les sièges pour enfant i-size et sièges du véhicule homologués i-size sont identifiés par le symbole i-size, voir l'illustration.

Ancrages d'attache supérieure

Les ancrages de l'attache supérieure sont marqués du symbole  d'un siège pour enfant.

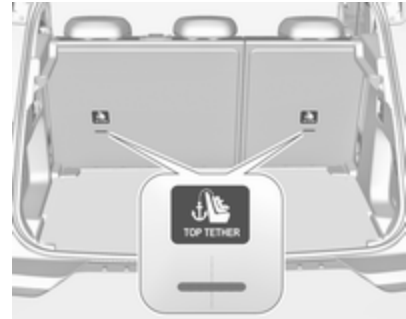

En plus des supports de montage ISOFIX, attacher la sangle Top-Tether aux ancrages Top-Tether.

Les positions des systèmes de sécurité pour enfant ISOFIX de catégorie universelle sont indiquées dans le tableau par IUF ⇨ 67.

Sélection du système adéquat

Les sièges arrière sont l'emplacement le plus pratique pour installer un système de sécurité pour enfant.

Les enfants devraient voyager aussi longtemps que possible avec le dos à la route. En cas d'accident, ceci

assure que moins de contraintes sollicitent la colonne vertébrale de l'enfant, toujours très fragile.

Les systèmes de sécurité pour enfant adaptés sont tous ceux conformes aux réglementations UN ECE en vigueur. Vérifier les lois et réglementations locales concernant l'utilisation obligatoire de systèmes de sécurité pour enfant.

Les systèmes de sécurité pour enfant suivants sont recommandés pour les classes de poids suivantes :

- **Groupe 0, groupe 0+** : Maxi Cosi Cabriofix avec ou sans base ISOFIX pour enfants jusqu'à 13 kg
- **Groupe I** : Duo Plus avec ISOFIX et ancrage supérieur pour enfants de 9 kg à 18 kg
- **Groupe II, groupe III** : Kidfix XP avec ou sans ISOFIX pour enfants de 15 kg à 36 kg
- **Groupe III** : Graco Booster pour enfants de 22 kg à 36 kg

S'assurer que le système de sécurité pour enfant à installer est compatible avec le type de véhicule.

S'assurer que la position de montage du système de sécurité pour enfant dans le véhicule est correcte. Voir les tableaux suivants.

Ne laisser les enfants monter et descendre du véhicule que du côté opposé au trafic.

Quand le système de sécurité pour enfant n'est pas employé, attacher le siège avec une ceinture de sécurité ou l'enlever du véhicule.

Remarque

Ne pas relier d'objets aux systèmes de sécurité pour enfant et ne pas les recouvrir d'autres matériaux.

Il faut remplacer les systèmes de sécurité pour enfant qui ont subi des contraintes dans un accident.

Emplacements de montage d'un système de sécurité pour enfant

Options admissibles pour la fixation d'un système de sécurité pour enfant avec une ceinture de sécurité à trois points

Catégorie de poids	Sur le siège du passager avant		Sur les sièges arrière extérieurs	Sur le siège arrière central
	airbag activé	airbag désactivé		
Groupe 0 : jusqu'à 10 kg	X	U/L ^{1,2}	U/L ³	U
Groupe 0+ : jusqu'à 13 kg	X	U/L ^{1,2}	U/L ³	U
Groupe I : de 9 à 18 kg	X	U/L ^{1,2}	U/L ^{3,4}	U ⁴
Groupe II : 15 à 25 kg	U/L ^{1,2}	X	U/L ^{3,4}	U ⁴
Groupe III : 22 à 36 kg	U/L ^{1,2}	X	U/L ^{3,4}	U ⁴

U : valable universellement en combinaison avec ceinture de sécurité à trois points

L : convient pour les systèmes de sécurité pour enfants des catégories « Spécifique au véhicule », « Usage restreint » ou « Semi-universel ». Le système de sécurité pour enfant doit être homologué pour un type de véhicule spécifique (se reporter à la liste de types de véhicules pour le système de sécurité pour enfant)

X : pas de système de sécurité pour enfant autorisé dans cette catégorie de poids

¹ : déplacer le siège vers l'avant aussi loin que cela est nécessaire et régler l'inclinaison du dossier de siège aussi loin que cela est nécessaire par rapport à la position verticale afin d'assurer le passage correct de la ceinture de sécurité depuis le point d'ancrage supérieur

² : déplacer le réglage en hauteur du siège vers le haut aussi loin que cela est nécessaire et régler l'inclinaison du dossier de siège aussi loin que cela est nécessaire par rapport à la position verticale afin d'assurer que la ceinture de sécurité est correctement tendue du côté de la boucle

68 Sièges, systèmes de sécurité

³ : déplacer le siège avant concerné à l'avant du système de sécurité pour enfant vers l'avant aussi loin que cela est nécessaire

⁴ : régler chaque appuie-tête au besoin ou le retirer si nécessaire

Possibilités autorisées de fixation de système de sécurité pour enfant ISOFIX avec des supports ISOFIX

Catégorie de poids	Catégorie de taille	Fixation	Sur le siège du passager avant		Sur les sièges arrière extérieurs	Sur le siège arrière central
			airbag activé	airbag désactivé		
Groupe 0 : jusqu'à 10 kg	G	ISO/L2	X	X	X	X
	F	ISO/L1	X	X	X	X
	E	ISO/R1	X	IL	IL ³	X
Groupe 0+ : jusqu'à 13 kg	E	ISO/R1	X	IL	IL ³	X
	D	ISO/R2	X	IL	IL ³	X
	C	ISO/R3	X	IL	IL ³	X
Groupe I : de 9 à 18 kg	D	ISO/R2	X	IL	IL ^{3,4}	X
	C	ISO/R3	X	IL	IL ^{3,4}	X
	B	ISO/F2	X	IL, IUF	IL, IUF ^{3,4}	X
	B1	ISO/F2X	X	IL, IUF	IL, IUF ^{3,4}	X
	A	ISO/F3	X	IL, IUF	IL, IUF ^{3,4}	X

Catégorie de poids	Catégorie de taille	Sur le siège du passager avant			Sur les sièges arrière extérieurs	Sur le siège arrière central
		Fixation	airbag activé	airbag désactivé		
Groupe II : 15 à 25 kg			X	X	IL ^{3,4}	X
Groupe III : 22 à 36 kg			X	X	IL ^{3,4}	X

IL : convient pour les systèmes de sécurité ISOFIX des catégories « Spécifique au véhicule », « Usage restreint » ou « Semi-universel ». Le système de sécurité ISOFIX doit être homologué pour un type de véhicule spécifique (se reporter à la liste de types de véhicules pour le système de sécurité pour enfant)

IUF : convient aux systèmes de sécurité ISOFIX pour enfant face à la route de la catégorie universelle homologuée pour une utilisation dans cette catégorie de poids

X : aucun système de sécurité ISOFIX pour enfant homologué dans cette catégorie de poids

¹ : déplacer le siège vers l'avant aussi loin que cela est nécessaire et régler l'inclinaison du dossier de siège aussi loin que cela est nécessaire par rapport à la position verticale afin d'assurer le passage correct de la ceinture de sécurité depuis le point d'ancrage supérieur

² : déplacer le réglage en hauteur du siège vers le haut aussi loin que cela est nécessaire et régler l'inclinaison du dossier de siège aussi loin que cela est nécessaire par rapport à la position verticale afin d'assurer que la ceinture de sécurité est correctement tendue du côté de la boucle

³ : déplacer le siège avant concerné à l'avant du système de sécurité pour enfant vers l'avant aussi loin que cela est nécessaire

⁴ : régler chaque appuie-tête au besoin ou le retirer si nécessaire

Catégorie de taille ISOFIX et siège pour info

A - ISO/F3 : système de sécurité pour enfant face à la route pour des enfants de taille maximale dans la catégorie de poids de 9 à 18 kg

B - ISO/F2 : système de sécurité pour enfant face à la route pour des enfants plus petits dans la catégorie de poids de 9 à 18kg

70 Sièges, systèmes de sécurité

- B1 - ISO/F2X : système de sécurité pour enfant face à la route pour des enfants plus petits dans la catégorie de poids de 9 à 18kg
- C - ISO/R3 : système de sécurité pour enfant dos à la route pour des enfants de taille maximale dans la catégorie de poids jusqu'à 18 kg
- D - ISO/R2 : système de sécurité pour enfant dos à la route pour des enfants plus petits dans la catégorie de poids jusqu'à 18 kg
- E - ISO/R1 : système de sécurité pour enfant dos à la route pour de jeunes enfants dans la catégorie de poids jusqu'à 13 kg
- F - ISO/L1 : système de sécurité pour enfant face au côté gauche (nacelle)
- G - ISO/L2 : système de sécurité pour enfant face au côté droit (nacelle)

Possibilités autorisées de fixation de système de sécurité pour enfant i-Size avec des supports ISOFIX

Sur le siège du passager avant

airbag activé airbag désactivé Sur les sièges arrière extérieurs Sur le siège arrière central

systèmes de sécurité pour X
enfant i-Size

i - U

i - U

X

i - U : convient pour les systèmes de sécurité pour enfant « universels » i-Size face à la route et dos à la route

X : position d'assise non adaptée aux systèmes de sécurité pour enfant « universels » i-Size.

Rangement

Espaces de rangement	71
Boîte à gants	71
Porte-gobelets	71
Rangement dans la console centrale	72
Coffre	72
Cache-bagages	74
Recouvrement des rangements dans le plancher arrière	75
Anneaux d'arrimage	76
Filet de sécurité	76
Triangle de présignalisation	78
Trousse de secours	78
Galerie de toit	79
Informations sur le chargement ...	79

Espaces de rangement

⚠ Attention

Ne pas entreposer d'objets lourds ou tranchants dans les espaces de rangement. Sinon, le couvercle de l'espace de rangement peut s'ouvrir et les occupants du véhicule risquent d'être blessés par des objets projetés en cas de freinage appuyé, de changement de direction soudain ou d'accident.

Boîte à gants



Sur certaines versions, la boîte à gants est ventilée. La ventilation et la température dépendent des réglages du système de commande de climatisation. La bouche d'air de la boîte à gants peut être fermée ⇨ 140.

D'autres versions peuvent être équipées d'un lecteur CD dans la boîte à gants.

En roulant, la boîte à gants doit rester fermée.

Porte-gobelets

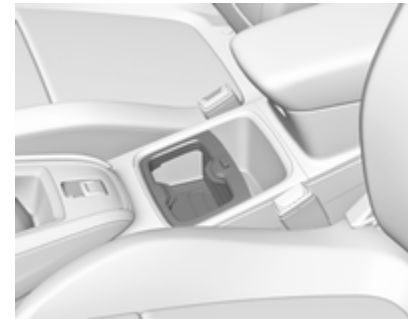

Les porte-gobelets se trouvent dans la console centrale.

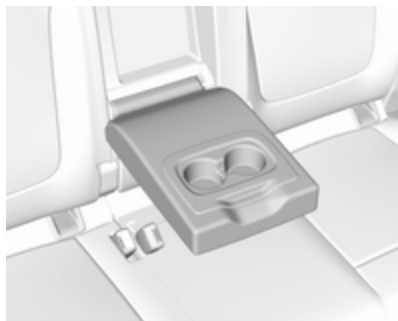

Des porte-gobelets additionnels sont disposés dans l'accoudoir arrière. Rabattre l'accoudoir.

Rangement dans la console centrale

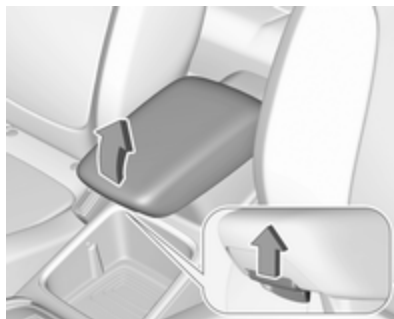

La boîte de rangement peut servir à ranger de petits objets.

Selon le modèle, l'espace de rangement est disposé sous un cache.

Coffre

Le dossier de sièges arrière est divisé en parties 2/3 à 1/3. Les deux parties peuvent être rabattues individuellement pour augmenter le volume du coffre.

Avant de rabattre le dossier de siège arrière, effectuer les opérations suivantes si nécessaire :

- Déplacer les sièges avant vers l'avant si nécessaire.
- Enlever le cache-bagages
⇨ 74.
- Enfoncer et maintenir le loquet pour abaisser les appuis-tête
⇨ 46.

Agrandissement du coffre

- Vérifier que les ceintures de sécurité extérieures reposent correctement sur les dossiers.



- Tirer la manette de déverrouillage d'un ou des deux côtés extérieurs, et rabattre les dossiers sur l'assise.

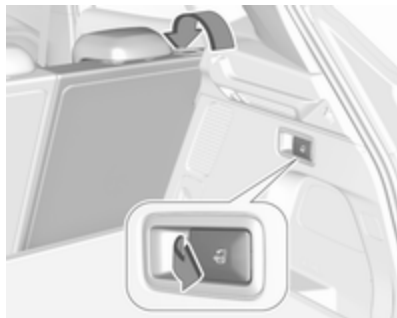

- Ou bien rabattre le dossier des sièges depuis le coffre : tirer le commutateur de la paroi gauche ou droite du coffre pour rabattre la partie correspondante du dossier.

⚠ Attention

Faire attention lors de l'actionnement des dossiers de siège arrière depuis le coffre. Le dossier se replie avec beaucoup de force. Risque de blessure, en particulier pour les enfants.

Vérifier que rien n'est fixé aux sièges arrière ou posé sur l'assise.

- Pour relever les dossiers, les soulever et les guider jusqu'en position verticale jusqu'à ce qu'ils se verrouillent de manière audible.

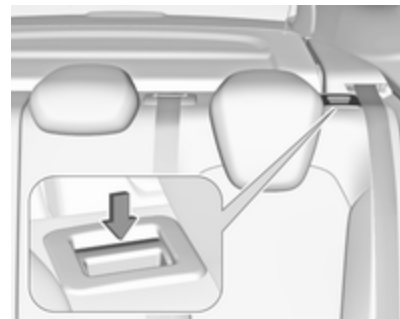

⚠ Attention

Lors du rabattement, vérifier que les dossiers sont correctement verrouillés en position avant de conduire le véhicule. Ne pas effectuer cette vérification peut causer des blessures ou des dégâts au chargement ou au véhicule en cas de freinage brusque ou de collision.

Ouverture de la trappe dans le dossier central



Abaisser l'accoudoir arrière.



Tirer la poignée et ouvrir la trappe.

Idéal pour le chargement d'objets longs et étroits.

Cache-bagages

Ne pas poser d'objets sur le cache-bagages.

Retrait du cache



Décrocher les sangles de retenue du hayon.



Soulever le cache sur l'arrière et le pousser vers le haut sur l'avant.
Enlever le cache.

Pose

Engager le cache-bagages dans les guides latéraux et le rabattre. Attacher les sangles de fixation au hayon.

Recouvrement des rangements dans le plancher arrière



Le recouvrement de plancher arrière peut être soulevé et déposé. Soulever le couvercle au niveau de la boucle et l'enlever.



Pour maintenir le cache-bagages en position verticale, le soulever au-delà des butées rétractables.

Double plancher de chargement

Le double plancher de chargement peut être inséré à deux hauteurs différentes dans le coffre :

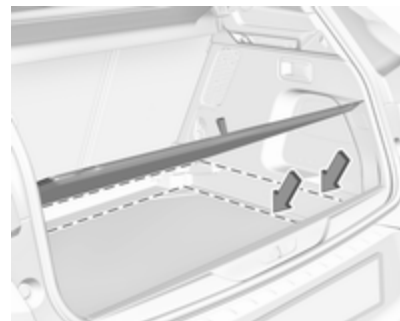

- position basse au-dessus du couvercle de l'emplacement de la roue de secours
- position haute interverrouillée avec la poignée d'assistance dans la garniture de panneau arrière



Pour déposer, appuyer sur la poignée pour déverrouiller le plancher de chargement et lever en utilisant la poignée.

S'il est monté en position supérieure, l'espace compris entre le plancher de chargement et le couvercle de niche de roue de secours peut être utilisé comme compartiment de rangement.

Dans cette position, si les dossiers de siège arrière sont rabattus vers l'avant, il est possible de créer un espace de chargement presque totalement plat.

En position supérieure, ce double plancher de chargement peut résister à une charge maximale de 100 kg. En

position inférieure, le double plancher de chargement peut résister à la charge maximale de 150 kg.

Anneaux d'arrimage



Les anneaux d'arrimage servent à sécuriser les objets pour éviter qu'ils ne glissent, par exemple avec des sangles de serrage ou le filet à bagages.

Filet de sécurité

Le filet de sécurité peut être monté derrière les sièges arrière ou, si les dossiers de siège arrière sont rabattus, derrière les sièges avant.

Le transport de personnes est interdit derrière le filet de sécurité.

Pose

Derrière les sièges arrière



- Des ouvertures pour la pose sont prévues des deux côtés du cadre de toit au-dessus des sièges arrière : suspendre et engager la tige du filet d'un côté, comprimer la tige et suspendre et engager l'autre côté.

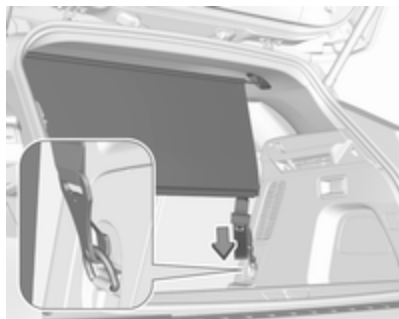

- Insérer les crochets de sangles de sécurité dans les anneaux d'arrimage derrière les sièges arrière.
- Tendre les deux sangles en tirant sur l'extrémité libre.
- Les dossiers de siège arrière doivent être relevés.

Derrière les sièges avant



- Des ouvertures pour la pose sont prévues des deux côtés du cadre de toit au-dessus des sièges avant : suspendre et engager la tige du filet d'un côté, comprimer la tige et suspendre et engager l'autre côté.

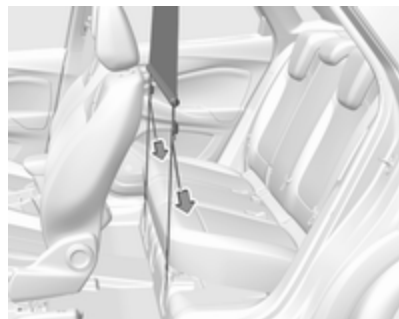

- Fixer les crochets des attaches du filet de sécurité dans les boucles du plancher à l'avant des sièges arrière. Pour accéder à ces boucles, enfoncer les parties perforées du couvercle de plancher des deux côtés.
- Tendre les deux sangles en tirant sur l'extrémité libre.
- Abaisser les appuis-tête et rabattre les dossiers de siège arrière ↪ 72.

Démontage

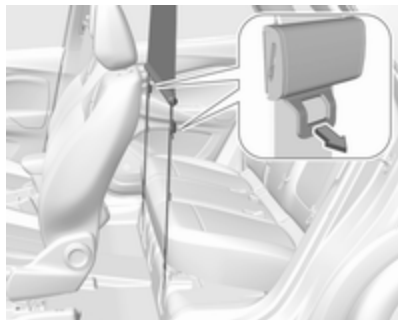

Tirer le volet au niveau du tendeur des deux côtés pour libérer les attaches. Détacher les crochets des boucles.

Décrocher les tiges du filet de sécurité des ouvertures d'installation du cadre de toit.

Rouler le filet et le fixer avec une sangle.

Triangle de présignalisation



Ranger le triangle de présignalisation dans l'espace sur l'intérieur du hayon et le fixer au moyen de la bande velcro.

Trousse de secours

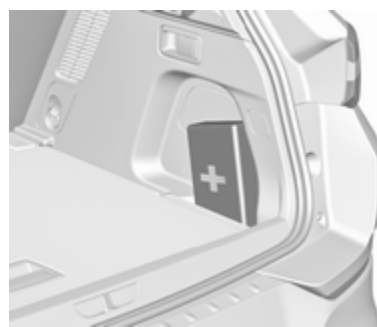

Ranger la trousse de secours dans le compartiment utilitaire sur le côté droit du coffre.

Galerie de toit

Pour des raisons de sécurité et pour éviter d'endommager le toit, nous préconisons l'utilisation du système de galerie de toit homologué pour le véhicule.

Respecter les instructions de montage et ôter la galerie de toit si elle n'est pas utilisée.

Véhicules avec rails de toit



Fixer la galerie de toit dans les rails de toit au-dessus des points de montage situés dans chaque encadrement de porte de la carrosserie du véhicule.

Véhicules sans rail de toit



Ouvrir toutes les portes.

Les points de fixation se situent dans chacun des cadres de porte de la carrosserie.

Enlever le cache de chaque point de fixation et attacher la galerie de toit avec les vis fournies.

Informations sur le chargement



- Placer les objets lourds dans le coffre contre les dossiers. S'assurer que les dossiers sont correctement encliquetés. Dans le cas d'objets empilés, placer les plus lourds en bas.
- Attacher les objets avec des sangles de serrage fixées aux anneaux d'arrimage ↻ 76.
- Arrimer les objets dans le coffre pour éviter qu'ils ne glissent.

- Le chargement ne doit pas dépasser le bord supérieur des dossiers.
- Ne placer aucun objet sur le cache-bagages, ni sur le tableau de bord. Ne pas recouvrir le capteur sur le haut du tableau de bord.
- Le chargement ne doit pas gêner l'utilisation des pédales, du frein de stationnement et du levier de vitesses et ne doit pas gêner le conducteur dans ses mouvements. Ne pas laisser des objets non arrimés dans l'habitacle.
- Ne pas conduire avec le coffre ouvert.

Attention

Veiller à ce que le chargement à bord du véhicule soit solidement arrimé. Sans quoi, des objets pourraient se trouver projetés dans l'habitacle, provoquant des blessures ou des dégâts au chargement ou au véhicule.

- La charge utile est la différence entre le poids total autorisé en charge (voir plaquette signalétique ↻ 264) et le poids à vide selon norme CE.
Pour calculer le poids à vide, saisir les données de votre véhicule indiquées dans le tableau des poids au début de ce manuel.
Le poids en ordre de marche CE inclut le poids du conducteur (68 kg), des bagages (7 kg) et tous les liquides (réservoir de carburant rempli à 90 %).
Les équipements et accessoires en option augmentent le poids à vide.
- La charge sur le toit augmente la sensibilité au vent latéral du véhicule et altère la tenue de route du fait de l'élévation du centre de gravité du véhicule. Répartir la charge de manière uniforme et l'arrimer fermement avec des sangles afin qu'elle ne glisse pas. Adapter la pression des pneus et la vitesse du véhicule à l'état de charge.

Contrôler régulièrement les fixations et les resserrer.

Ne pas dépasser 120 km/h.

La charge admissible sur le toit est de 85 kg. La masse sur le toit est la somme des masses de la galerie de toit et de la charge.

Instruments et commandes

Commandes	82
Réglage du volant	82
Commandes au volant	82
Volant chauffé	83
Avertisseur sonore	83
Essuie-glace et lave-glace avant	83
Essuie-glace et lave-glace de lunette arrière	85
Température extérieure	86
Horloge	86
Prises de courant	88
Chargement inductif	90
Allume-cigares	91
Cendriers	91
Témoins et cadrans	91
Combiné d'instruments	91
Compteur de vitesse	94
Compteur kilométrique	94
Compteur kilométrique journalier	94
Compte-tours	95
Jauge à carburant	95

Jauge de température de liquide de refroidissement du moteur . .	95
Surveillance du niveau d'huile moteur	96
Affichage de service	96
Témoins	97
Feux de direction	97
Rappel de ceinture de sécurité .	98
Airbags et rétracteurs de ceinture	98
Désactivation d'airbag	99
Système de charge	99
Témoin de dysfonctionnement .	99
Arrêter le moteur	99
Contrôle du système	99
Système de freinage et d'embrayage	100
Frein de stationnement électrique	100
Défaillance du frein de stationnement électrique	100
Antiblocage de sécurité (ABS)	100
Changement de rapport	101
Avertissement de franchissement de ligne	101
Assistance au maintien de trajectoire	101
Electronic Stability Control et système antipatinage	101

Température de liquide de refroidissement du moteur	101
Préchauffage	102
Filtre à particules (pour diesel)	102
AdBlue	102
Système de détection de dégonflage des pneus	102
Pression d'huile moteur	102
Niveau bas de carburant	103
Arrêt automatique	103
Éclairage extérieur	103
Feux de route	103
Feux de croisement	103
Feux de route automatiques	103
Phares à DEL	104
Antibrouillard	104
Feu antibrouillard arrière	104
Détecteur de pluie	104
Régulateur de vitesse	104
Régulateur de vitesse adaptatif	104
Véhicule détecté à l'avant	104
Alerte d'angle mort latéral	104
Freinage d'urgence actif	105
Limiteur de vitesse	105
Porte ouverte	105
Écrans	105
Centre d'informations du conducteur	105
Affichage d'informations	107

Messages du véhicule	109
Signaux sonores	110
Tension de pile	110
Personnalisation du véhicule	111
Service de télématique	115
OnStar	115

Commandes

Réglage du volant



Débloquer le levier, régler le volant puis bloquer le levier et vérifier qu'il est bien verrouillé.

Ne régler le volant que lorsque le véhicule est arrêté et la direction débloquée.

Commandes au volant

Certains systèmes d'assistance au conducteur, l'Infotainment System et un téléphone mobile connecté peuvent être commandés au volant.

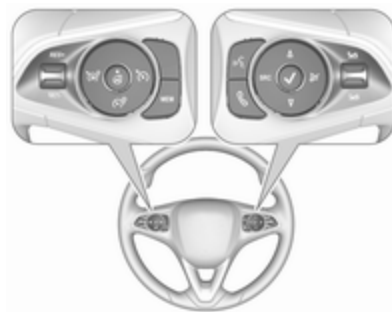

D'autres informations figurent dans le manuel de l'Infotainment.

Systèmes d'assistance au conducteur ↻ 169.

Volant chauffé



Activer le chauffage en appuyant sur . L'activation est signalée par la LED dans le bouton.



Les zones recommandées pour tenir le volant sont chauffées plus rapidement et à une température plus élevée que le reste du volant.

Le chauffage des sièges n'est possible qu'avec le moteur en marche et pendant l'Autostop.

Système Stop/Start ⇨ 149.

Avertisseur sonore



Appuyer sur .

Essuie-glace et lave-glace avant

Essuie-glace avant avec intervalle de balayage réglable

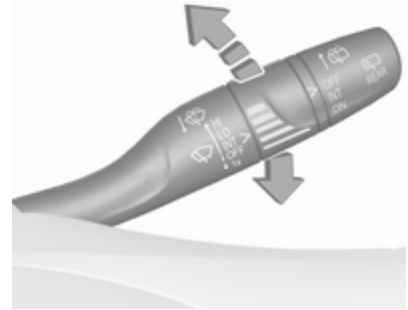

HI : rapide
LO : lent
INT : intermittent
OFF : arrêt

Pour un seul balayage lorsque l'essuie-glace avant est désactivé, abaisser la manette en position **1x**.

Ne pas mettre en marche lorsque les vitres sont gelées.

Ne pas enclencher les essuie-glaces ou les lave-glaces dans les stations de lavage de voiture.

Intervalle de balayage réglable



Manette d'essuie-glace en position **INT**.

Tourner la molette pour régler l'intervalle de balayage souhaité.

Essuie-glace avant avec détecteur de pluie

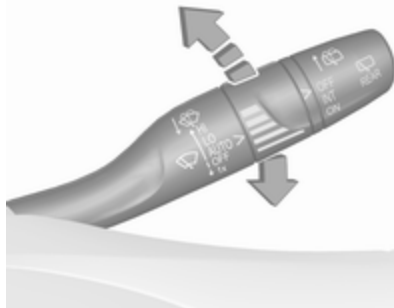

HI : rapide

LO : lent

AUTO : balayage automatique avec capteur de pluie

OFF : arrêt

En position **AUTO**, le détecteur de pluie détecte la quantité d'eau sur le pare-brise et règle automatiquement la vitesse de l'essuie-glace avant. Si le contact est coupé, le mode balayage automatique est désactivé. Pour activer le mode balayage automatique lorsque le contact est mis la

prochaine fois, presser le levier vers le bas à la position **OFF** puis en retour sur **AUTO**.

Pour un seul balayage lorsque l'essuie-glace avant est désactivé, abaisser la manette en position **1x**.

Ne pas mettre en marche lorsque les vitres sont gelées.

Ne pas enclencher les essuie-glaces ou les lave-glaces dans les stations de lavage de voiture.

Sensibilité réglable du capteur de pluie



Tourner la molette pour régler la sensibilité.



Le champ du capteur de pluie doit rester propre, c'est-à-dire sans poussière, saletés, ni givre.

Témoin  ↪ 83.

Essuie-glace avant

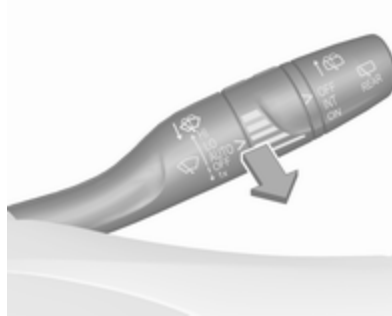

Tirer la manette. Le produit de lave-glace est pulvérisé sur le pare-brise et l'essuie-glace exécute quelques balayages.

Produit de lave-glace ↪ 224.

Essuie-glace et lave-glace de lunette arrière

Essuie-glace de lunette arrière



Tourner le capuchon extérieur pour activer l'essuie-glace arrière :

OFF : arrêt

INT : fonctionnement intermittent

ON : fonctionnement permanent

Ne pas mettre en marche lorsque la lunette arrière est gelée.

Ne pas enclencher les essuie-glaces ou les lave-glaces dans les stations de lavage de voiture.

L'essuie-glace de lunette arrière s'enclenche automatiquement si l'essuie-glace avant est en marche et que la marche arrière est engagée.

L'activation ou la désactivation de cette fonction est modifiable au menu de personnalisation du véhicule ↗ 111.

Lave-glace de lunette arrière



Pousser la manette.

Le produit de lave-glace est pulvérisé sur la lunette arrière et l'essuie-glace exécute quelques balayages.

Le lave-glace de lunette arrière est désactivé quand le niveau de liquide est trop bas.

Produit de lave-glace ↗ 224.

Température extérieure

Une chute de la température est affichée immédiatement, une hausse de la température est indiquée après un certain délai.



L'illustration donne un exemple.

Si la température extérieure chute à 3 °C, un message d'avertissement s'affiche au centre d'informations du conducteur.

⚠ Attention

Lorsque l'affichage indique une température de quelques degrés au-dessus de 0 °C, il se peut que la chaussée soit déjà verglacée.

Horloge

L'heure et la date sont indiquées sur l'affichage d'informations.

Affichage d'informations ↗ 107.

Affichage graphique des informations

Appuyer sur **MENU** pour ouvrir la page de menu.



Sélectionner .

Sélectionner **Configuration afficheur**.

Sélectionner **Réglage date et heure**.

Régler successivement les valeurs de date et d'heure en utilisant le commutateur à quatre voies. Confirmer avec **OK**.

Affichage d'informations en couleur 7 po

Appuyer sur , puis sélectionner **Paramètres**.

Sélectionner **Heure et Date** pour afficher le sous-menu correspondant.



Régler le format de l'heure

Pour sélectionner le format d'heure souhaité, toucher **12 h** ou **24 h**.

Régler le format de la date

Pour sélectionner le format de date désiré, sélectionner **Régler le format de la date** et choisir parmi les options disponibles du sous-menu.

Auto réglage

Pour choisir si la date et l'heure doivent se régler automatiquement ou manuellement, sélectionner **Auto réglage**.

Pour que l'heure et la date se règlent automatiquement, sélectionner **Activé - RDS**.

Pour que l'heure et la date se règlent manuellement, sélectionner **Désactivé - Manuel**. Si **Auto réglage** est réglé sur **Désactivé - Manuel**, les éléments **Régler l'heure** et **Régler la date** du sous-menu sont disponibles.

Régler l'heure et la date

Pour effectuer les réglages de l'heure et de la date, sélectionner **Régler l'heure** ou **Régler la date**.

Toucher **+** et **-** pour effectuer les réglages.

Affichage d'informations en couleur 8 po

Appuyer sur **SET** puis sélectionner les **OPTIONS**.



Sélectionner **Réglage des données d'heure**.

Pour modifier les formats d'heure et de date, sélectionner les onglets concernés puis sélectionner les formats désirés.

Par défaut, l'heure et la date affichées sont réglées automatiquement par le système.

Pour régler manuellement l'heure et la date affichées :

Sélectionner l'onglet **Heure**.

Régler **Synchronisation avec GPS (UTC)** : sur **Désactivation**, puis sélectionner le champ **Heure** pour régler l'heure voulue.

Sélectionner l'onglet **Date** puis sélectionner la **Date** : champ pour régler la date désirée.

Prises de courant



Une prise de courant 12 V se trouve derrière le couvercle de rangement. Appuyer sur le couvercle pour l'ouvrir.



Une prise de courant 12 V est également être située dans la console arrière.

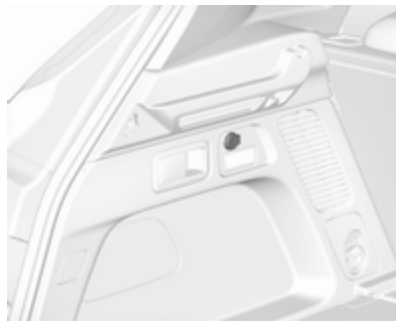

Une autre prise de courant 12 V se trouve sur la paroi gauche du coffre. La puissance maximale absorbée ne doit pas dépasser 120 W.



Une prise de courant 230 V peut également se trouver dans la console arrière.

La puissance maximale absorbée ne doit pas dépasser 150 W.

Quand le contact est coupé, les prises de courant sont désactivées. En outre, les prises de courant sont aussi désactivées si la tension de la batterie du véhicule est trop faible.

Les accessoires électriques branchés doivent répondre à la norme DIN VDE 40 839 en matière de compatibilité électromagnétique.

Ne pas y raccorder d'accessoires fournissant du courant, tels que chargeurs ou batteries.

Ne pas endommager la prise en utilisant des fiches inadaptées.

Système Stop/Start ↻ 149.

Ports USB



Un port USB se trouve derrière le couvercle de rangement. Appuyer sur le couvercle pour l'ouvrir.



Un port USB supplémentaire peut se trouver dans la console arrière.

Les ports USB sont préparés pour le chargement de périphériques externes et offrent une connexion aux données du système d'infodivertissement. Pour de plus amples informations, consulter le guide de l'Infotainment.

Remarque

Les prises doivent toujours rester propres et sèches.

Chargement inductif

⚠ Attention

Le chargement inductif peut affecter le fonctionnement des stimulateurs cardiaques ou des autres dispositifs implantés électroniques médicaux. Le cas échéant, demander un avis médical avant d'utiliser un chargeur inductif.

⚠ Attention

Éliminer tous les objets métalliques du chargeur avant de charger un téléphone portable, car ils peuvent devenir très chauds.



Pour charger un périphérique, le contact doit être mis.

Pour charger un téléphone portable :

1. Enlever tous les objets du chargeur.
2. Placer le téléphone portable avec l'écran faisant face vers le haut sur le chargeur dans l'espace de rangement. Utiliser la bande élastique pour immobiliser le téléphone portable.

L'état de chargement est indiqué par la diode qui est verte pendant le chargement du téléphone.

Les téléphones portables compatibles PMA ou Qi peuvent être chargés de manière inductive.

Un dos avec une bobine intégrée (par ex. Samsung 4 et 5) ou un étui (par ex. quelques modèles iPhone) peut être nécessaire pour le chargement d'un téléphone portable.

Le couvercle de protection du téléphone portable pourrait avoir une incidence sur le fonctionnement du chargement inductif.

Dans le cas où l'appareil portable ne se charge pas correctement, le faire pivoter de 180° et le replacer sur le dispositif de chargement.

Allume-cigares



L'allume-cigares se trouve derrière le cache du rangement. Appuyer sur le couvercle pour l'ouvrir.

Appuyer sur l'allume-cigares. Il s'éteint automatiquement lorsque la résistance est incandescente. Retirer l'allume-cigares.

Cendriers

Avertissement

Uniquement destiné aux cendres,
pas aux déchets combustibles.



Un cendrier amovible peut être placé dans les porte-gobelets.









Témoins et cadrans











Combiné d'instruments











Le combiné d'instruments suivant est disponible :







Vue d'ensemble

	Clignotants ↻ 97
	Rappel de ceinture de sécurité ↻ 98
	Airbags et rétracteurs de ceinture ↻ 98
	Désactivation d'airbag ↻ 99
	Système de charge ↻ 99
	Témoin de dysfonctionnement ↻ 99
	Prochain entretien du véhicule ↻ 96
S'ARRÊTER	Arrêter le moteur ↻ 99
	Vérification de système ↻ 99
	Système de freinage et d'embrayage ↻ 100

	Frein de stationnement électrique ↻ 100
	Antiblocage de sécurité (ABS) ↻ 100
	Changement de rapport ↻ 101
	Avertissement de franchissement de ligne ↻ 101
	Assistance au maintien de trajectoire ↻ 101
	Electronic Stability Control et système antipatinage ↻ 101
	Préchauffage ↻ 102
	Filtre à particules pour diesel ↻ 102
	AdBlue ↻ 102
	Système de détection de dégonflage des pneus ↻ 102

	Pression de l'huile moteur ↻ 102
	Niveau bas de carburant ↻ 103
	Température de liquide de refroidissement du moteur élevée ↻ 101
	Autostop ↻ 103
	Éclairage extérieur ↻ 103
	Feux de croisement ↻ 103
	Feux de route ↻ 103
	Feux de route automatiques ↻ 103
	Antibrouillard ↻ 104
	Feu antibrouillard arrière ↻ 104
	Détecteur de pluie ↻ 104

-  Alerte d'angle mort latéral ↪ 104
-  Régulateur de vitesse
↪ 104
-  Limiteur de vitesse
↪ 105
-  Freinage d'urgence actif ↪ 184
-  Porte ouverte ↪ 105

Compteur de vitesse



Affiche la vitesse du véhicule.

Compteur kilométrique

La distance totale enregistrée est affichée en km.

Centre d'informations du conducteur

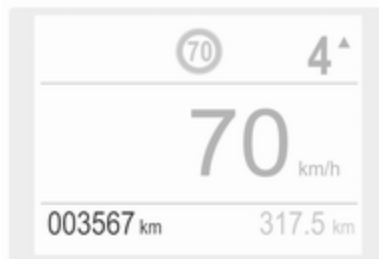

Compteur kilométrique journalier

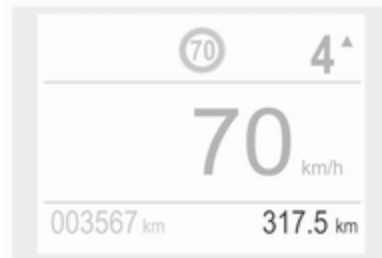

La distance enregistrée depuis la dernière réinitialisation s'affiche au centre d'informations du conducteur.

Le compteur kilométrique journalier affiche jusqu'à 9 999 km, puis revient à 0.

Appuyer sur **000** pendant 2 s. pour remettre à zéro le compteur kilométrique journalier.

Deux pages de compteur kilométrique journalier peuvent être sélectionnées au module d'informations trajet / carburant pour différents trajets
 ⇨ 105.

Compte-tours



Affiche le régime du moteur.

Si possible, conduire dans la plage de régime inférieure sur chaque rapport.

Avertissement

Le régime maximal autorisé est dépassé si l'aiguille atteint la zone d'avertissement rouge. Danger pour le moteur.

Jauge à carburant



Affiche le niveau dans le réservoir de carburant.

Si le niveau est bas dans le réservoir, le témoin ● s'allume.

Ne jamais rouler jusqu'à ce que le réservoir de carburant soit vide.

En raison du reste de carburant présent dans le réservoir, la quantité ajoutée peut être inférieure à la capacité indiquée du réservoir de carburant.

Jauge de température de liquide de refroidissement du moteur

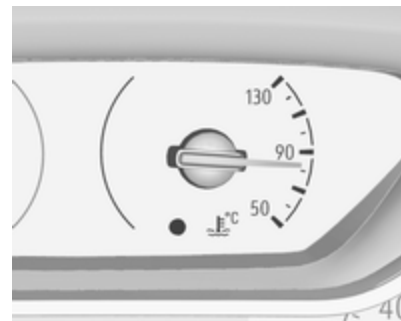

Affiche la température du liquide de refroidissement.

- 50 : le moteur n'a pas encore atteint sa température de fonctionnement
- 90 : température de fonctionnement normale
- 130 : température trop élevée

Le témoin ● s'allume si la température de liquide de refroidissement est trop élevée. Éteindre le moteur immédiatement.



Avertissement

Si la température de liquide de refroidissement du moteur est trop élevée, arrêter le véhicule, couper le moteur. Danger pour le moteur. Vérifier le niveau de liquide de refroidissement.

Surveillance du niveau d'huile moteur

L'état de niveau d'huile moteur s'affiche au centre d'informations du conducteur pendant quelques secondes suivant l'information de service après que le contact est mis.

Un état correct de niveau d'huile est indiqué par le message **Oil level correct** (niveau d'huile correct).

Si le niveau d'huile est bas,  clignote et **Oil level incorrect** (niveau d'huile incorrect) est indiqué, accompagné par l'indicateur . Confirmer le niveau d'huile en utilisant la jauge d'huile et faire l'appoint d'huile moteur selon les besoins.

Huile moteur ⇨ 222.

Une erreur de mesure est indiquée par le message **Oil level measurement invalid** (mesure de niveau d'huile incorrecte). Vérifier manuellement le niveau d'huile en utilisant la jauge.

Affichage de service

Le système de service informe lorsque le remplacement de l'huile moteur et du filtre ou un entretien du véhicule est nécessaire. Basé sur les conditions de conduite, l'intervalle de vidange de l'huile moteur et de remplacement de filtre requis peut fortement varier.

Informations sur le service ⇨ 260.





Un entretien nécessaire s'affiche au centre d'informations du conducteur pendant sept secondes lorsque le contact est mis.



Si aucun entretien n'est requis pour les 3000 km suivants ou plus aucune information d'entretien ne s'affiche.

Si un entretien est nécessaire dans les prochains 3 000 km, la distance ou la durée restante est indiquée pendant quelques secondes. Simultanément, le symbole  est allumé en permanence à titre de rappel.



Si un entretien est nécessaire dans moins de 1 000 km,  clignote puis reste allumé en permanence. La distance ou la durée restante est indiquée pendant plusieurs secondes.

Une échéance dépassée d'entretien est indiquée par un message dans le centre d'informations du conducteur, avec la distance dépassée.  clignote puis s'allume en permanence jusqu'à l'entretien.

Réinitialisation de l'intervalle d'entretien

Après chaque service, le témoin d'entretien doit être réinitialisé pour fonctionner correctement. Il est recommandé de demander l'aide d'un atelier.

Si vous réalisez l'entretien vous-même, agir comme suit :

- couper le contact
- appuyer et maintenir enfoncé le bouton  ou CHECK
- mettre le contact, l'indication de distance commence un décompte.
- lorsque l'affichage indique =0, relâcher le bouton.  disparaît.

Récupération de l'information d'entretien

Pour récupérer l'état de l'information sur l'entretien à un moment quelconque, appuyer sur le bouton  ou **CHECK**. L'information d'entretien s'affiche pendant quelques secondes.

Informations sur le service ⇨ 260.

Témoins

Les témoins décrits ne se retrouvent pas sur tous les véhicules. La description s'applique à toutes les versions d'instruments. L'emplace-

ment des témoins peut varier en fonction de l'équipement. Lors de la mise du contact, la plupart des témoins s'allument brièvement pour effectuer un test de fonctionnement.

Signification des couleurs des témoins :

- rouge : danger, rappel important
- jaune : avertissement, instruction, défaillance
- vert : confirmation de mise en marche
- bleu : confirmation de mise en marche
- blanc : confirmation de mise en marche

Se reporter à tous les témoins des différents combinés d'instruments ⇨ 91.

Feux de direction

⇨ s'allume ou clignote en vert.

S'allume brièvement

Les feux de stationnement sont allumés.

Clignotement

Les clignotants ou les feux de détresse sont activés.

Clignotement rapide : défaillance d'une ampoule de clignotant ou d'un fusible associé, défaillance d'une ampoule de clignotant de remorque.

Remplacement des ampoules
 ↪ 227.

Feux de direction ↪ 126.

Rappel de ceinture de sécurité

Rappel de ceinture de sécurité de tous les sièges

🚫 s'allume ou clignote en rouge sur le combiné d'instruments conjointement avec l'indication de chaque ceinture de sécurité sur la console de pavillon.



- Lorsque le contact est mis, et si la ceinture de sécurité d'un siège occupé n'a pas été bouclée, 🚫 sur le combiné d'instruments et le symbole du siège correspondant sur la console de pavillon s'allument simultanément.
- Après le départ 🚫 dans le groupe d'instruments et le symbole du siège respectif clignote pendant un certain temps sur la console de toit avec une sonnerie. Après un certain temps de conduite, 🚫 reste allumé jusqu'à ce que la ceinture de sécurité du siège

correspondant ait été bouclée ou si un passager a débouclé sa ceinture de sécurité.

Airbags et rétracteurs de ceinture

🚫 s'allume en rouge.

Lors de la mise du contact, le témoin s'allume pendant environ quatre secondes. S'il ne s'allume pas, s'il ne s'éteint pas après quatre secondes ou s'il s'allume en roulant, le système d'airbag présente une défaillance. Prendre contact avec un atelier. Les airbags et les rétracteurs de ceinture peuvent ne pas se déclencher en cas d'accident.

Des rétracteurs de ceinture ou airbags déclenchés sont signalés par le témoin 🚫 qui reste allumé.

⚠ Attention

Faire immédiatement remédier à la cause de la défaillance par un atelier.

Prétendeurs de ceinture de sécurité
 ↗ 54.

Système d'airbag ↗ 58.

Désactivation d'airbag



⊗ **ON** s'allume en jaune.

L'airbag de passager avant est activé.

⊗ **OFF** s'allume en jaune.

L'airbag de passager avant est désactivé.

Désactivation d'airbag ↗ 63.

Système de charge

⊗ s'allume en rouge.

S'allume lorsque le contact est mis et s'éteint peu après la mise en marche du moteur.

S'il s'allume lorsque le moteur tourne

S'arrêter, couper le moteur. La batterie de véhicule ne se charge pas. Le refroidissement du moteur peut être interrompu. L'unité de servofrein peut cesser de fonctionner. Prendre contact avec un atelier.

Témoin de dysfonctionnement

⊗ s'allume ou clignote en jaune.

S'allume lorsque le contact est mis et s'éteint peu après la mise en marche du moteur.

S'il s'allume lorsque le moteur tourne

Défaillance dans le système d'épuration des gaz d'échappement. Les valeurs des gaz d'échappement autorisées peuvent être dépassées. Prendre immédiatement contact avec un atelier.

Il clignote lorsque le moteur tourne

Défaillance pouvant endommager le catalyseur. Relâcher l'accélérateur jusqu'à ce que le témoin cesse de clignoter. Prendre immédiatement contact avec un atelier.

Arrêter le moteur

STOP s'allume en rouge.

S'allume brièvement quand le contact est mis.

S'allume avec d'autres témoins, et avec une sonnerie d'avertissement ainsi qu'un message correspondant au centre d'informations du conducteur.

Arrêter immédiatement le moteur et prendre contact avec un atelier.

Contrôle du système

⊗ s'allume en jaune ou rouge.

S'allume en jaune

Une défaillance mineure du moteur a été détectée.

Allumé en rouge

Une défaillance majeure du moteur a été détectée.

Arrêter le moteur dès que possible et demander l'aide d'un atelier.

Système de freinage et d'embrayage

(ⓘ) s'allume en rouge.

Le niveau de liquide de frein et d'embrayage est trop bas.

⚠ Attention

S'arrêter. Interrompre immédiatement le trajet. Prendre contact avec un atelier.

Frein de stationnement électrique

(Ⓟ) s'allume ou clignote en rouge.

Allumé

Le frein de stationnement électrique est serré ⇨ 162.

Clignotement

Le frein de stationnement électrique n'est pas serré automatiquement. L'application ou le relâchement sont défectueux.

⚠ Attention

Faire immédiatement remédier à la cause de la défaillance par un atelier.

(Ⓟ) s'allume en jaune.

Allumé

Le fonctionnement automatique est désactivé ou défectueux. Activer à nouveau le fonctionnement automatique ou faire réparer la cause par un atelier en cas de défaillance.

Fonctionnement automatique ⇨ 162.

Défaillance du frein de stationnement électrique

(Ⓟ)! s'allume en jaune.

Allumé

Le frein de stationnement électrique a une défaillance ⇨ 162.

⚠ Attention

Faire immédiatement remédier à la cause de la défaillance par un atelier.

Antiblocage de sécurité (ABS)

(Ⓟ) s'allume en jaune.

Il s'allume pendant quelques secondes après avoir mis le contact. Le système est opérationnel dès que le témoin s'éteint.

Si le témoin ne s'éteint pas au bout de quelques secondes ou s'il s'allume en cours de route, l'ABS présente un défaut. Le dispositif de freinage continue à fonctionner, mais sans régulation ABS.

Antiblocage de sécurité ⇨ 161.

Changement de rapport

Lorsqu'il est recommandé de passer au rapport de vitesse supérieure pour permettre d'effectuer des économies de carburant, ▲ est affiché avec le chiffre d'un rapport supérieur.

Avertissement de franchissement de ligne

☞ s'allume en vert ou clignote en jaune.

S'allume en vert

Le système est sous tension et prêt à fonctionner.

Clignote en jaune

Le système détecte un changement de file inattendu.

Assistance au maintien de trajectoire

☞ s'allume en vert ou en jaune, ou bien clignote en jaune.

S'allume en vert

Le système est sous tension et prêt à fonctionner.

S'allume en jaune

Le système s'approche d'un marquage de voie détecté sans utiliser le clignotant dans cette direction.

Clignote en jaune

Le système reconnaît que la voie est bien écartée.

Assistance au maintien de trajectoire ☞ 205.

Electronic Stability Control et système antipatinage

☞ s'allume ou clignote en jaune.

Allumé

Présence d'une défaillance dans le système. Il est possible de poursuivre la route. La stabilité de conduite peut toutefois être dégradée suivant l'état de la chaussée.

Faire remédier à la cause du problème par un atelier.

Clignotement

Le système est enclenché activement. La puissance du moteur peut être réduite et le véhicule peut être légèrement freiné automatiquement.

Electronic Stability Control et système antipatinage ☞ 165.

Commande de suspension sélective ☞ 166.

Température de liquide de refroidissement du moteur

● s'allume en rouge.

S'il s'allume lorsque le moteur tourne

S'arrêter, couper le moteur.

Avertissement

La température de liquide de refroidissement est trop élevée.

Vérifier immédiatement le niveau de liquide de refroidissement ☞ 223.

S'il y a suffisamment de liquide de refroidissement, prendre contact avec un atelier.

Préchauffage

 s'allume en jaune.

Le préchauffage du moteur diesel est activé. Il s'enclenche uniquement lorsque la température extérieure est basse. Démarrer le moteur lorsque le témoin s'éteint.

Filtre à particules (pour diesel)

 ou  s'allume en jaune.

Le filtre à particules doit être nettoyé. Continuer à rouler jusqu'à l'extinction du témoin.

S'allume temporairement

Début de la saturation du filtre à particules. Lancer le processus de nettoyage dès que possible en roulant à une vitesse de véhicule d'au moins 60 km/h.

S'allume en permanence

Indication d'un bas niveau d'additif. Prendre contact avec un atelier.

Filtre à particules pour diesel  153.

AdBlue

 clignote ou s'allume en jaune.

S'allume en jaune

L'autonomie restante est comprise entre 600 et 2 400 km.

Faire ajouter du produit AdBlue® dès que possible par un atelier qualifié. Vous pouvez ajouter jusqu'à 10 l de produit AdBlue à son réservoir.

Clignote en jaune

L'autonomie restante est comprise entre 0 et 600 km.

Faire ajouter du produit AdBlue dès que possible pour éviter une panne par un atelier qualifié. Vous pouvez ajouter jusqu'à 10 l de produit AdBlue à son réservoir.

Système de détection de dégonflage des pneus

 s'allume ou clignote en jaune.

Allumé

Un ou plusieurs pneus dégonflés. S'arrêter immédiatement et vérifier la pression de gonflage.

Clignotement

Défaillance dans le système. Prendre contact avec un atelier.

Système de détection de dégonflage des pneus  241.

Pression d'huile moteur

 s'allume en rouge.

S'allume lorsque le contact est mis et s'éteint peu après la mise en marche du moteur.

S'il s'allume lorsque le moteur tourne

Avertissement

La lubrification du moteur peut être interrompue. Cela peut entraîner des dégâts au moteur et / ou un blocage des roues motrices.

1. Appuyer sur l'embrayage.
2. Mettre la boîte au point mort, placer le levier sélecteur sur **N**.
3. Quitter le trafic le plus rapidement possible sans gêner les autres véhicules.
4. Couper le contact.

⚠ Attention

Quand le moteur est arrêté, il faut exercer des efforts plus importants pour freiner et manœuvrer le volant. Au cours d'un Autostop, le servofrein reste opérationnel.

Ne pas ôter la clé tant que le véhicule n'est pas à l'arrêt, afin d'éviter tout enclenchement inopiné de l'antivol de direction.

Vérifier le niveau d'huile moteur avant de prendre contact avec un atelier ⇨ 222.

Niveau bas de carburant

● s'allume en jaune.

Le niveau de carburant dans le réservoir est trop bas.

Faire le plein ⇨ 212.

Purge d'air du circuit de gazole (diesel) ⇨ 226.

Arrêt automatique

(A) s'allume ou clignote en vert.

S'allume en vert

Le moteur est en Autostop.

Clignote en vert

L'arrêt automatique est momentanément indisponible, ou le mode Arrêt automatique est sollicité automatiquement.

Système Stop/Start ⇨ 149.

Éclairage extérieur

➤ s'allume en vert.

Les feux extérieurs sont allumés ⇨ 120.

Feux de route

≡ s'allume en bleu.

S'allume quand les feux de route sont allumés ou lors d'un appel de phares ⇨ 121.

Feux de croisement

≡ s'allume en vert.

Allumé lorsque les feux de croisement fonctionnent.

Feux de route automatiques

≡ s'allume en vert.

Les feux de route automatiques sont activés ⇨ 122.

Phares à DEL

☛ s'allume et un message d'avertissement est affiché sur le centre d'informations du conducteur.

Prendre contact avec un atelier.

Antibrouillard

☞ s'allume en vert.

Les phares antibrouillard sont allumés ⇨ 126.

Feu antibrouillard arrière

☚ s'allume en jaune.

Le feu antibrouillard arrière est allumé ⇨ 127.

Détecteur de pluie

☁ s'allume en vert.

Éclairé lorsque la position du détecteur de pluie de la tige d'essuie-glace est sélectionnée.

Alerte d'angle mort latéral

☁ s'allume en vert.

Le système est actif.

Régulateur de vitesse

☁ s'allume en blanc ou en vert.

S'allume en blanc

Le système est sous tension.

S'allume en vert

Le régulateur de vitesse est activé. La vitesse de consigne est indiquée dans le centre d'informations du conducteur.

Régulateur de vitesse ⇨ 169.

Régulateur de vitesse adaptatif

☁ s'allume en blanc ou en vert.

☁ s'allume dans le centre d'informations du conducteur.

☁ s'allume en blanc

Le système est sous tension.

☁ s'allume en vert

Le régulateur de vitesse adaptatif est activé.

Lorsque le régulateur de vitesse adaptatif est allumé ou activé, ☁ avec la vitesse de consigne est affiché sur le centre d'informations du conducteur.

Régulateur de vitesse adaptatif ⇨ 174.

Véhicule détecté à l'avant

☛ s'allume en vert.

S'allume en vert

Un véhicule est détecté en avant dans la même file.

Régulateur de vitesse adaptatif ⇨ 174.

Alerte de collision avant ⇨ 182.

Alerte d'angle mort latéral

☁ reste allumé en vert dans le combiné d'instruments.

Le système est actif ⇨ 197.

Freinage d'urgence actif

 s'allume ou clignote en jaune.

Allumé

Le système a été désactivé ou une défaillance a été détectée.

De plus, un message d'avertissement est affiché sur le centre d'informations du conducteur.

Vérifier la raison de la désactivation  184 et en cas de défaillance système, demander l'aide d'un atelier.

Clignotement



Le système est enclenché activement.

Selon la situation, le véhicule peut freiner automatiquement de façon modérée ou brusque.

Alerte de collision avant  182.

Protection des piétons à l'avant  187.

Limiteur de vitesse

L'activation du limiteur de vitesse est signalée par l'éclairage du  sur le centre d'informations du conducteur. Régler la vitesse indiquée le long du symbole .

Limiteur de vitesse  172.

Porte ouverte

 s'allume en rouge.

Une des portes ou le hayon est ouvert.

Écrans

Centre d'informations du conducteur

Le centre d'informations du conducteur se trouve dans le combiné d'instruments.

Le centre d'informations du conducteur indique :

- le totalisateur ou le compteur kilométrique journalier
- la vitesse sous forme numérique
- le menu d'information sur le trajet / le carburant
- indication de rapport de vitesse
- informations sur le service
- les messages de véhicule et d'avertissement
- des messages d'aide au conducteur
- des messages instantanés

Sélection des menus et des fonctions

Les menus et les fonctions peuvent être sélectionnés via les boutons de la tige placée à gauche du volant.



Faire tourner la molette de réglage pour sélectionner une page dans le menu d'informations de trajet/carburant.

Appuyer sur **SET / CLR** pour confirmer ou réinitialiser une fonction.

Les messages de véhicule et de service s'affichent sur le centre d'informations du conducteur en cas de besoin. Faire défiler les messages en

faisant tourner la molette de réglage. Confirmer les messages en appuyant sur **SET / CLR**.

Messages du véhicule ↗ 109.

Le menu d'information sur le trajet / le carburant



Différentes pages avec l'information combinée peuvent être sélectionnées.

Faire tourner la molette de réglage pour sélectionner une page.

Page d'information : Autonomie en carburant

L'autonomie est calculée à partir du niveau actuel de carburant et de la consommation actuelle. L'affichage donne des valeurs moyennes.

Après avoir rajouté du carburant, l'autonomie est automatiquement mise à jour après un bref instant.

Lorsque le niveau du réservoir de carburant est bas, un message s'affiche sur l'écran et le témoin ● de la jauge à carburant s'allume ↗ 103.

Consommation instantanée de carburant

Affichage de la consommation instantanée.

Page 1 de trajet : Vitesse moyenne

Affichage de la vitesse moyenne. La mesure peut être redémarrée à tout moment.

Consommation moyenne de carburant

Affichage de la consommation moyenne. La mesure peut être réinitialisée à tout moment et démarrée avec une valeur par défaut.

Distance parcourue

Affiche la distance actuelle du trajet 1 depuis la réinitialisation.

Les valeurs de la page de trajet 1 peuvent être réinitialisées en appuyant sur **SET / CLR** pendant quelques secondes.

Page de trajet 2 : Vitesse moyenne

Affichage de la vitesse moyenne. La mesure peut être redémarrée à tout moment.

Consommation moyenne de carburant

Affichage de la consommation moyenne. La mesure peut être réinitialisée à tout moment et démarrée avec une valeur par défaut.

Distance parcourue

Affichage la distance actuelle pour le trajet 2 depuis une certaine réinitialisation.

Les valeurs de la page de trajet 2 peuvent être réinitialisées en appuyant sur **SET / CLR** pendant quelques secondes.

Page d'indication numérique de vitesse

Affichage numérique de la vitesse instantanée.

Compteur horaire d'arrêt automatique

Un compteur horaire calcule le temps passé en arrêt automatique pendant un voyage. Il se remet à zéro chaque fois que le contact est mis.

Page de boussole

Affiche la direction géographique du trajet.

Page vide

Aucune information de trajet / carburant ne s'affiche.

Affichage d'informations

L'affichage d'informations se trouve dans le tableau de bord, près du combiné d'instruments.

Selon sa configuration, le véhicule possède un

- **Affichage graphique des informations**

ou

- **Affichage d'informations en couleur de 7 po** avec fonctionnalité d'écran tactile

ou

- **Affichage d'informations en couleur de 8 po** avec fonctionnalité d'écran tactile

L'affichage d'informations peut indiquer :

- l'heure ⇨ 86
- la température extérieure ⇨ 86
- la date ⇨ 86
- Infotainment System, voir la description dans le manuel de l'Infotainment System
- indication de caméra arrière ⇨ 199
- indication du système de vision panoramique ⇨ 201
- indication des instructions d'aide au stationnement ⇨ 188
- navigation, voir la description dans le manuel de l'Infotainment System



- messages de véhicule et de système ↪ 109
- les réglages de personnalisation du véhicule ↪ 111

Affichage graphique des informations



Appuyer sur  pour allumer l'écran.

Appuyer sur **MENU** pour sélectionner une page de menu principal.

Appuyer sur   pour sélectionner une page de menu.

Appuyer sur **OK** pour confirmer une sélection.

Appuyer sur **BACK** pour quitter un menu sans changer de réglage.

Affichage d'informations en couleur 7 po

Sélection des menus et des réglages

Les menus et réglages sont accessibles via l'affichage.



Appuyer sur  pour allumer l'écran.

Appuyer sur  pour afficher la page d'accueil.

Toucher l'icône d'affichage du menu voulu avec le doigt.

Toucher une icône correspondante pour confirmer une sélection.

Toucher  pour revenir au niveau supérieur de menu suivant.

Appuyer sur  pour retourner à la page d'accueil.

Pour de plus amples informations, consulter le guide de l'Infotainment. Personnalisation du véhicule ↪ 111.

Affichage d'informations en couleur 8 po

Sélection des menus et des réglages

Il existe trois possibilités d'utilisation de l'affichage :

- via les boutons placés sous l'écran
- en touchant l'écran tactile du doigt
- via la reconnaissance vocale

Fonctionnement tactile et de bouton



Appuyer sur  pour allumer l'écran.

Appuyer sur **SET** pour sélectionner les réglages système (unités, langue, heure et date).

Appuyer sur  pour sélectionner les réglages de véhicule ou les fonctions de conduite.

Toucher l'icône d'affichage de menu désirée ou une fonction au moyen du doigt.

Confirmer une fonction ou une sélection la touchant.

Toucher sur  à l'écran pour quitter un menu sans changer de réglage.

Pour de plus amples informations, consulter le guide de l'Infotainment.

Reconnaissance vocale

Consulter le guide de l'Infotainment pour le description.

Personnalisation du véhicule ⇨ 111.

Messages du véhicule

Des messages sont affichés dans le centre d'informations du conducteur, dans certains cas accompagnés d'un avertissement et d'un signal sonore.



Appuyer sur **SET / CLR** pour confirmer un message.

Messages de véhicule et d'entretien

Les messages du véhicule sont affichés sous forme de textes. Suivre les instructions données dans les messages.

Messages de l'affichage d'informations en couleur

Certains messages importants peuvent également s'afficher à l'affichage d'informations. Certains messages n'apparaissent que pendant quelques secondes.

Signaux sonores

Lors du démarrage du moteur ou en roulant

Des signaux sonores retentissent dans les cas suivants :

- Si une ceinture de sécurité est débouclée.
- Si une porte ou le hayon n'est pas correctement fermé(e).
- Si une vitesse donnée est dépassée alors que le frein de stationnement est serré.
- Si le régulateur de vitesse se désactive automatiquement.
- Si une vitesse programmée ou une limitation de vitesse est dépassée.

- Si un message d'avertissement apparaît dans le centre d'informations du conducteur.
- Si la clé électronique n'est pas dans l'habitacle.
- Si l'aide au stationnement détecte un objet.
- Si un changement de file inattendu se produit.
- Si le filtre à particules pour diesel a atteint son niveau de remplissage maximal.

Un seul signal sonore sera émis à la fois.

Le signal sonore indiquant des ceintures de sécurité non bouclées aura la priorité sur tout autre signal sonore.

Quand le véhicule est à l'arrêt et / ou que la porte du conducteur est ouverte

- Avec l'éclairage extérieur allumé.

Pendant un Autostop

- Lorsque la porte du conducteur est ouverte.
- Si l'une des conditions de redémarrage du moteur du véhicule est absente.

Tension de pile

Lorsque la tension de la batterie du véhicule est faible, un message d'avertissement s'affiche sur le centre d'informations du conducteur.

Pendant le trajet, la fonction de réduction de charge désactive temporairement certaines fonctions telles que la climatisation, la lunette arrière chauffée, le volant chauffé, etc.

Les fonctions désactivées sont réactivées automatiquement dès que la situation le permet.

Personnalisation du véhicule

Le comportement du véhicule peut être personnalisé en modifiant les réglages dans l'affichage d'informations.

Selon l'équipement du véhicule et la législation spécifique de certains pays, certaines des fonctions décrites peuvent ne pas être disponibles.

Certaines fonctions sont uniquement affichées ou activées quand le moteur tourne.

Affichage graphique des informations



Appuyer sur **MENU** pour ouvrir la page de menu.

Utiliser le bouton avec quatre directions pour commander l'affichage :

Sélectionner  **Personnalisation-configuration**, \blacktriangleright OK.

Réglages d'unité

Sélectionner **Configuration d'affichage**, \blacktriangleright OK.

Sélectionner **Choix des unités**, \blacktriangleright OK.

Sélectionner les réglages désirés, \blacktriangleright OK.

Réglages de la langue

Sélectionner **Configuration d'affichage**, \blacktriangleright OK.

Sélectionner **Choix de la langue**, \blacktriangleright OK.

Sélectionner la langue désirée, \blacktriangleright OK.

Réglages du véhicule

Sélectionner **Définir les paramètres de véhicule**, \blacktriangleright OK.

Dans les sous-menus correspondants, il est possible de changer les réglages suivants :

- **Éclairage**

Éclairage de sortie du véhicule : Activation et réglage de la durée.

Éclairage d'accueil : Activation et réglage de la durée.

- **Confort**

Éclairage d'ambiance : Activation/ désactivation

Essuie-glace en marche arrière : Activation/ désactivation

- **Véhicule**

Déverrouillage du coffre seul : Activation/ désactivation

Application Plip : Portes conducteur / toutes les portes.

- **Aide à la conduite**

Système de détection de fatigue :
Activation/ désactivation

Recommandation de vitesse :
Activation/ désactivation

Affichage d'informations en couleur 7 po



Réglages d'unité

Sélectionner **Unités**.

Changer les unités de **Consommation et distance** et **Température**.

Réglages de la langue

Sélectionner **Langue(Language)**.

Changer de langue en effleurant l'entrée concernée.

Réglages du véhicule

Sélectionner **Véhicule**.

Dans les sous-menus correspondants, il est possible de changer les réglages suivants :

- **Systèmes de détection/collision**

Alerte d'angle mort latéral : Active ou désactive l'alerte d'angle mort latéral.

Alerte anti-somnolence : Active ou désactive le système d'alerte de somnolence du conducteur.

Infos sur les limitations de vitesse : Active ou désactive l'information de limite de vitesse par reconnaissance des signaux routiers.

Lignes de référence sur vue de caméra arrière : active ou désactive les directives de caméra arrière sur l'affichage d'informations.

Alerte de collision frontale : active ou désactive le freinage automatique d'alerte de collision avant, règle la sensibilité de l'alerte de collision avant.

- **Confort et commodité**

Essuie-glace auto. mrch arrièr. : active ou désactive la mise en marche automatique de l'essuie-glace arrière quand la marche arrière est engagée.

- **Éclairage**

Éclairage d'ambiance : Active ou désactive l'éclairage d'ambiance et règle son intensité.

Eclairage d'accueil : Active ou désactive l'éclairage des environs du véhicule et modifie la durée de l'éclairage d'accueil.

Éclairage pour quitter le véhicule : Active ou désactive l'éclairage des environs du véhicule et modifie sa durée.

- **Verr. à distance et démarrage**

Déverrouill. à dist. des portes : Modifie la configuration pour déverrouiller la porte conducteur uniquement ou toutes les portes

en appuyant sur  de la commande à distance.

Déverrouillage coffre seul :
Active ou désactive le déverrouillage du hayon uniquement en appuyant sur , sur la commande à distance.

Affichage d'informations en couleur 8 po



Appuyer sur **SET** pour ouvrir le menu des réglages.

Utiliser les boutons tactiles pour commander l'affichage.

Réglages d'unité

Sélection des **Réglages du système**.

Modifier les unités pour **Consommation et distance** et **Température**.

Confirmer avec .

Réglages de la langue

Sélectionner **Langues**.

Changer de langue en effleurant l'entrée concernée.

Confirmer avec .

Réglages du véhicule



Appuyer sur .

Sélectionner **Réglages du véhicule**.

Dans les sous-menus correspondants, il est possible de changer les réglages suivants :

- **Accès au véhicule**

Déverrouillage de porte :

Conducteur uniquement : Modifie la configuration pour déverrouiller la porte conducteur uniquement ou toutes les portes en appuyant sur  de la commande à distance.

Déverrouillage de porte : Coffre uniquement : Active ou désactive le déverrouillage du hayon uniquement en appuyant sur  sur la commande à distance.

Hayon motorisé / porte : Active ou désactive l'ouverture ou la fermeture du hayon motorisé.

Accès mains libres au hayon : Active ou désactive la fonction.

- **Sécurité**

Écran de vitesse recommandée : Active ou désactive l'information de limite de vitesse par reconnaissance des signaux routiers.

Frein de sécurité actif : Active ou désactive le freinage d'urgence

actif et l'alerte de collision avant, la sensibilité d'alerte peut être sélectionnée.

Adaptation de rétroviseur en marche arrière : Règle les rétroviseurs extérieurs en marche arrière pour améliorer la visibilité latérale.

Avertissement de distraction du conducteur : Active ou désactive le système d'alerte au conducteur qui s'endort.

Essuie-glace arrière en marche arrière : Active ou désactive la mise en marche automatique de l'essuie-glace arrière quand la marche arrière est engagée.

- **Éclairage de conduite**

Phares directionnels : Active ou désactive la fonction.

- **Éclairage de confort**

Éclairage de guidage à domicile : Active ou désactive la fonction et règle sa durée.

Éclairage d'accueil : Active ou désactive la fonction et règle sa durée.

Éclairage d'atmosphère : Ajuste la luminosité de l'éclairage d'ambiance.

Fonctions de conduite



Appuyer sur .

Sélectionner **Fonctions de conduite**.

Dans les sous-menus correspondants, il est possible de changer les réglages suivants :

- **Aide au stationnement** : Active le système avancé d'assistance au stationnement. Une manœuvre de stationnement peut être sélectionnée.

- **Capteurs d'angle mort** : Active ou désactive l'alerte de zone aveugle latérale.
- **Système de vue panoramique** : Activation / désactivation de la fonction.

Service de télématique

OnStar

OnStar est un assistant personnel de connectivité et de service avec un point d'accès Wi-Fi intégré. Le service OnStar est disponible 24 heures sur 24, sept jours sur sept.

Remarque

OnStar n'est pas disponible sur tous les marchés. Pour de plus amples informations, consulter l'atelier.

Remarque

Pour qu'il soit disponible et opérationnel, OnStar nécessite un abonnement OnStar valide et un bon fonctionnement des circuits électriques du véhicule, le contact doit être mis, des services mobiles et de liaison aux satellites GPS doivent être disponibles.

Pour activer les services OnStar et configurer un compte, appuyer sur  et parler à un conseiller.

Selon l'équipement du véhicule, les services suivants sont disponibles :

- Services d'urgence et assistance en cas de panne du véhicule
- Point d'accès Wi-Fi
- Application smartphone
- Commande à distance, par ex. localisation du véhicule, activation de l'avertisseur sonore et des éclairages, commande du système de verrouillage central
- Assistance en cas de vol de véhicule
- Diagnostics du véhicule

Remarque

Le module OnStar du véhicule est désactivé après dix jours dans cycle d'allumage. Les fonctions nécessitant une connexion de données seront de nouveau disponibles après la mise du contact.

Boutons OnStar



Bouton Privé

Appuyer et maintenir enfoncé  jusqu'à entendre un message pour activer ou désactiver la transmission de la localisation du véhicule.

Appuyer sur  pour répondre à un appel ou terminer un appel à un conseiller.

Appuyer sur  pour accéder aux réglages Wi-Fi.

Bouton de Services

Appuyer sur  pour établir une connexion avec un conseiller.

Bouton SOS

Appuyer sur ☎ pour établir une connexion d'urgence prioritaire avec un conseiller spécialement formé aux urgences.

LED d'état

Vert : Le système est prêt avec la transmission activée de la localisation de véhicule.

Vert clignotant : le système est en cours d'appel.

Rouge : un problème est survenu.

Éteint : Le système est prêt avec la transmission désactivée de la localisation de véhicule ou le système est en mode d'attente.

Rouge / vert clignotant pendant un court instant : La transmission de la localisation de véhicule a été désactivée.

Services OnStar

Services généraux

Si vous avez besoin d'informations sur, par exemple, les heures d'ouverture, les points d'intérêt et les destinations ou si de l'aide est nécessaire,

par exemple, en cas de panne du véhicule, crevaison ou réservoir de carburant vide, appuyer sur ☎ pour établir une connexion avec un conseiller.

Services d'urgence

En cas d'urgence, appuyer sur ☎ et parler à un conseiller. Le conseiller contacte ensuite les fournisseurs de services d'urgence ou d'assistance et les dirige vers votre véhicule.

En cas d'accident avec activation des airbags ou des tendeurs de courroie, un appel d'urgence automatique est établi. Le conseiller est immédiatement connecté à votre véhicule pour lui permettre de voir si une aide est nécessaire.

Remarque

Le passage d'un appel d'urgence peut ne pas être possible dans les zones dont la disponibilité réseau n'est pas suffisante ou lorsque le matériel a été endommagé suite à un accident.

Point d'accès Wi-Fi

Le point d'accès Wi-Fi du véhicule fournit une connectivité Internet avec un débit maximum de 4G/LTE.

Remarque

La fonction de point d'accès Wi-Fi n'est pas disponible sur tous les marchés.

Il est possible de connecter jusqu'à sept périphériques.

Pour connecter un périphérique mobile au point d'accès Wi-Fi :

1. Appuyer sur ☎. Ensuite, sélectionner les réglages Wi-Fi à l'affichage d'informations. Les réglages affichés incluent le nom du point d'accès Wi-Fi (SSID), le mot de passe et le type de connexion.
2. Démarrer une recherche par le réseau Wi-Fi sur votre périphérique mobile.
3. Sélectionner le point d'accès de votre véhicule (SSID) lorsqu'il est répertorié.
4. Lorsque vous y êtes invité, saisissez le mot de passe sur votre périphérique mobile.

Remarque

Pour modifier le SSID ou le mot de passe, appuyer sur  et parler à un conseiller ou se connecter au compte.

Pour désactiver la fonctionnalité du point d'accès Wi-Fi, appuyer sur  pour appeler un conseiller.

Appli pour smartphone

Avec l'appli myOpel pour smartphone, certaines fonctions du véhicule peuvent être activées à distance.

Les fonctions suivantes sont disponibles :

- Verrouiller ou déverrouiller le véhicule.
- Actionner l'avertisseur sonore ou les feux clignotants.
- Vérifier le niveau de carburant.
- Localiser le véhicule sur une carte.
- Gérer les paramètres Wi-Fi.

Pour opérer ces fonctions, télécharger l'application sur App Store® ou Google Play™ Store.

Télécommande

Il est également possible d'utiliser n'importe quel téléphone pour appeler un conseiller qui pourra actionner à distance des fonctions spécifiques du véhicule. Rechercher le numéro de téléphone OnStar correspondant sur notre site Internet spécifique du pays.

Les fonctions suivantes sont disponibles :

- Verrouiller ou déverrouiller le véhicule.
- Fournir des informations sur la localisation du véhicule.
- Actionner l'avertisseur sonore ou les feux clignotants.

Assistance en cas de vol de véhicule

Si le véhicule est volé, signaler le vol aux autorités et demander une assistance OnStar en cas de vol du véhicule. Utiliser n'importe quel téléphone pour appeler un conseiller. Rechercher le numéro de téléphone OnStar correspondant sur notre site Internet spécifique du pays.

OnStar peut aider à localiser et à récupérer le véhicule.

Alerte en cas de vol

Lorsque l'alarme antivol est déclenchée, une notification est envoyée à OnStar. Vous êtes ensuite informé de cet événement par un message texte ou par courriel.

Empêcher le redémarrage

En envoyant des signaux à distance, OnStar peut empêcher le redémarrage du véhicule une fois qu'il a été arrêté.

Diagnostics à la demande

À tout moment, par exemple si le véhicule affiche un message de véhicule, appuyer sur  pour contacter un conseiller et lui demander d'effectuer un contrôle de diagnostic en temps réel pour déterminer directement le problème. En fonction des résultats, le conseiller pourra fournir une assistance supplémentaire.

Rapport de diagnostic

Le véhicule transmet automatiquement des données de diagnostic à OnStar qui vous envoie un rapport mensuel par courriel, ainsi qu'à l'atelier de votre choix.

Remarque

La fonction de notification à l'atelier peut être désactivée dans votre compte.

Le rapport contient l'état des principaux systèmes de fonctionnement du véhicule, comme le moteur, la boîte de vitesses, les airbags, l'ABS et d'autres systèmes importants. Il fournit également des informations sur les éléments de maintenance possible et la pression des pneus (uniquement avec le système de surveillance de la pression des pneus).

Pour regarder les informations plus en détails, sélectionnez le lien dans le courrier et connectez-vous à votre compte.

Paramètres OnStar

Numéro d'identification personnel (NIP) OnStar

Pour avoir un accès total à tous les services OnStar, un NIP à quatre chiffres est requis. Le NIP doit être personnalisé lors de la première conversation avec un conseiller.

Pour modifier le NIP, appuyer sur  pour appeler un conseiller.

Données du compte

Un abonné OnStar possède un compte dans lequel toutes les données sont enregistrées. Pour demander une modification des informations du compte, appuyer sur  et parler à un conseiller ou se connecter au compte.

Si le service OnStar est utilisé sur un autre véhicule, appuyer sur  et demander que le compte soit transféré sur le nouveau véhicule.

Remarque

Dans tous les cas, si le véhicule est mis au rebut, vendu ou transféré d'une quelconque manière, veuillez signaler immédiatement les modifications à OnStar et mettre fin au service OnStar pour ce véhicule.

Localisation de véhicule

La localisation du véhicule est transmis à OnStar lorsqu'un service est demandé ou déclenché. Un message sur l'affichage d'informations informe sur cette transmission.

Pour activer ou désactiver la transmission de la localisation du véhicule, appuyer sur  et le maintenir enfoncé jusqu'à entendre un message audio.

La désactivation est indiquée par le témoin d'état clignotant rouge et vert pendant un court instant et à chaque démarrage du véhicule.

Remarque

Si la transmission de l'emplacement du véhicule est désactivée, certains services ne seront plus disponibles.

Remarque

OnStar conserve toujours une connaissance de l'emplacement du véhicule en cas d'urgence.

Recherchez la politique de confidentialité dans votre compte.

Mises à jour du logiciel

OnStar peut effectuer des mises à jour de logiciel à distance sans préavis ou consentement. Ces mises à jour sont destinées à renforcer ou à maintenir la sécurité ou le fonctionnement du véhicule.

Ces mises à jour peuvent concerner des problèmes de confidentialité. Recherchez la politique de confidentialité dans votre compte.

Éclairage

Feux extérieurs	120
Commutateur d'éclairage	120
Commande automatique des feux	121
Feux de route	121
Appel de phares	122
Réglage de la portée des phares	122
Feux de jour	122
Phares à DEL	122
Feux de détresse	126
Feux de direction	126
Phares antibrouillard	126
Feu antibrouillard arrière	127
Feux de stationnement	127
Feux de recul	127
Lentilles de feu embuées	127
Éclairage intérieur	128
Commande d'éclairage du tableau de bord	128
Lampes de lecture	128
Lampes de pare-soleil	129
Fonctions spéciales d'éclairage .	129
Éclairage de la console centrale	129

Éclairage pour entrer dans le véhicule	129
Éclairage pour quitter le véhicule	129
Protection contre la décharge de la batterie	130

Feux extérieurs

Commutateur d'éclairage



Tourner le commutateur d'éclairage :

- AUTO** : la commande automatique des feux passe automatiquement des feux de jour aux phares
- ⌘ : feux de position
- ⊕ : phares

En mettant le contact, la commande automatique des feux est active.

Témoin ⌘ ⊕ 103.

Feux arrière

Les feux arrière sont allumés en même temps que les feux de croisement / de route et les feux de position.

Commande automatique des feux



Quand la fonction de commande automatique des feux est activée et que le moteur tourne, le système bascule automatiquement entre les feux de jour et les phares, en fonction des conditions d'éclairage extérieur et des informations communiquées par le système d'essuie-glaces.

Feux de jour ↪ 122.

Allumage automatique des phares

En cas de mauvaises conditions d'éclairage, les phares s'allument automatiquement.

En outre, les phares sont allumés si les essuie-glaces de pare-brise ont effectué plusieurs balayages.

Détection de tunnel

Quand le véhicule pénètre dans un tunnel, les phares sont allumés immédiatement.

Feux de route

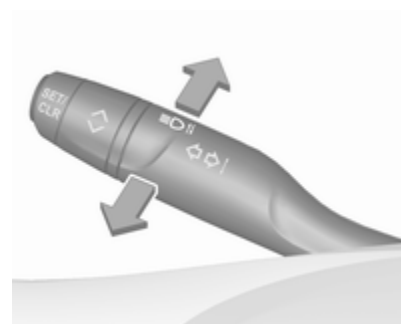

Pousser le levier pour passer des feux de croisement aux feux de route.
Tirer le levier pour désactiver les feux de route.

Feux de route automatiques ↪ 122.

Appel de phares

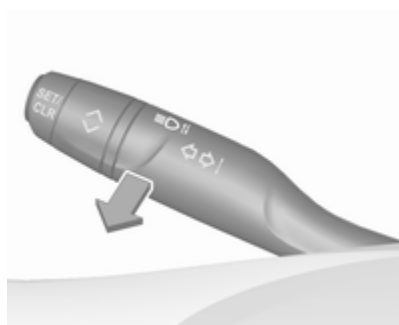

Actionner l'appel de phares : tirer la manette vers le volant.

En tirant sur le levier, les feux de route sont désactivés.

Réglage de la portée des phares

Réglage manuel de la portée des phares



Pour adapter la portée des phares en fonction du chargement du véhicule afin d'éviter l'éblouissement : tourner la molette dans la position désirée.

- 0 : sièges avant occupés
- 1 : tous les sièges occupés
- 2 : tous les sièges occupés et charge dans le coffre
- 3 : siège du conducteur occupé et coffre chargé

Feux de jour

Les feux de jour augmentent la visibilité du véhicule pendant la journée.

Ils sont automatiquement allumés lorsque le moteur est en marche.

Le système passe automatiquement des feux de jour et des feux de position, en fonction des conditions d'éclairage.

Phares à DEL

Le système de phares à DEL contient plusieurs DEL particulières dans chaque phare, qui activent la commande des fonctions d'éclairage directionnel adaptatif.

La répartition et l'intensité de la lumière sont déclenchées de façon variable selon les conditions d'éclairage, le type de route et les conditions de conduite. Le véhicule adapte automatiquement les phares à la situation pour donner les meilleures performances d'éclairage au conducteur.

Certaines fonctions d'éclairage directionnel adaptatif des phares à DEL peuvent être désactivées ou désactivées dans le menu de personnalisation du véhicule. Sélectionner le réglage adéquat dans **Réglages**, ➔ **Véhicule** sur l'affichage d'informations.

Personnalisation du véhicule ⇨ 111.

Les fonctions d'éclairage ne sont disponibles qu'avec le commutateur d'éclairage en position **AUTO**.

Feux de campagne



Activés automatiquement à une vitesse comprise entre 55 km/h et 115 km/h en conduisant dans des zones rurales. L'éclairage de la voie et du bas-côté est amélioré. Les véhicules qui arrivent et qui précèdent ne sont pas éblouis.

Feux d'autoroute



Activé automatiquement à une vitesse supérieure à 115 km/h. L'éclairage est adapté à la vitesse de conduite plus élevée sur autoroutes. Si aucun véhicule ne circule en sens inverse, la visibilité latérale du véhicule est augmentée. La plage de visibilité augmente de 70 m à 140 m, ce qui permet de reconnaître les objets éloignés sur toute la largeur de la route.

Feux de ville



Activés automatiquement à une vitesse maximale d'environ 55 km/h et en cas de lumière ambiante extérieure. Le faisceau lumineux est large et symétrique. Si la vitesse est inférieure à 30 km/h, les phares pivotent légèrement vers l'extérieur pour permettre une reconnaissance plus précoce des piétons et des objets de chaque côté de la route. Un type spécial de faisceau lumineux permet d'éviter d'éblouir les autres usagers de la route.

Phare de virage

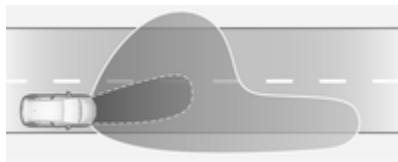

Activé à une vitesse jusqu'à 40 km/h lors de la mise hors tension. L'éclairage se compose de diodes particulières qui éclairent dans le sens du trajet. Ces diodes sont déclenchées en fonction de l'angle du volant ou de l'activation des feux de direction.

Faisceau lumineux par mauvais temps

Commandé par l'essuie-glace ou le détecteur de pluie. Le large faisceau lumineux - légèrement pivoté vers l'extérieur - permet d'améliorer l'orientation en bord de route. L'intensité du faisceau d'éclairage de longue portée est augmentée pour reconnaître les objets et les marquages sur le côté de la route du passager avant et les obstacles sur la voie malgré les conditions météorologiques. En abaissant la réflexion sur les chaussées mouillées, la circulation en approche est moins éblouie. Le faisceau lumineux par mauvais temps est activé jusqu'à une vitesse de 70 km/h.

Éclairage en virage

Des DEL particulières, basées sur l'angle de braquage et la vitesse, sont en plus déclenchées pour améliorer l'éclairage dans les virages. Cette fonction est activée à des vitesses comprises entre 40 km/h et 70 km/h.

Feux de route automatiques

Cette permet aux feux de route de fonctionner comme éclairage principal en roulant de nuit.

La caméra dans le pare-brise détecte les feux des véhicules précédents ou venant en sens inverse. Chaque LED du côté droit ou gauche peut être déclenchée ou diminuée de façon particulière selon la circulation. La répartition de l'éclairage est ainsi optimale, sans éblouir les autres usagers de la route. Une fois activés, les feux de route automatiques restent actifs

et s'allument et s'éteignent selon les conditions environnantes. Le dernier réglage des feux de route automatique restera actif lors de la prochaine mise de contact.



Les feux de route automatiques comprennent un mode pour autoroute spécial. En cas de circulation à plus de 115 km/h sur autoroute, le faisceau lumineux se raccourcit pour ne pas éblouir la circulation en sens inverse. Lorsque vous suivez des véhicules en avant ou de passage, l'éblouissement pour ces véhicules est réduit.

Activation



Activer les feux de route automatiques en pressant **103**. La diode du bouton s'allume si les feux de route automatiques sont activés. Les feux de route s'allument automatiquement à une vitesse supérieure à 25 km/h. Les feux de route s'éteignent à une vitesse inférieure à 15 km/h, mais les feux de route automatiques restent actifs.

Le témoin vert **103** s'allume en permanence quand les feux de route automatiques sont activés ; le témoin bleu **103** s'allume quand les feux de route sont allumés.

Témoin **103** \rightarrow 103, **103** \rightarrow 103.

Le fait de pousser la tige du volant de direction du côté gauche permet d'allumer manuellement les feux de route automatiques.

Les feux de route automatiques passent automatiquement en feux de croisement lorsque :

- Le véhicule se trouve en zone urbaine.
- La caméra détecte un brouillard épais.
- Les feux antibrouillard avant ou arrière sont allumés.

Si ces dernières conditions ne sont plus rencontrées, le système repasse en feux de route.

Désactivation

Désactiver les feux de route automatiques en pressant **103**.

Si un appel de phares est effectué lorsque les feux de route automatiques sont activés et que les feux de croisement sont allumés, les feux de route automatiques sont désactivés. Le système passe aux feux de route.

Si un appel de phares est effectué lorsque les feux de route automatiques sont activés et que les feux de route sont allumés, les feux de route automatiques sont désactivés. Le système passe aux feux de croisement.

Pour réactiver les feux de route automatiques, activer à nouveau les appels de phare.

Défaillance dans le système de phares à DEL

Lorsque le système détecte une défaillance dans le système de phares à DEL, il sélectionne une position prédéfinie pour éviter d'éblouir la circulation en sens inverse. Un avertissement est affiché dans le centre d'informations du conducteur.

Feux de détresse



Pour les enclencher, appuyer sur . En cas de freinage dans une situation d'urgence, les feux de détresse s'allument automatiquement en fonction de l'intensité de la décélération. Ils s'éteignent automatiquement à la première accélération.

Feux de direction

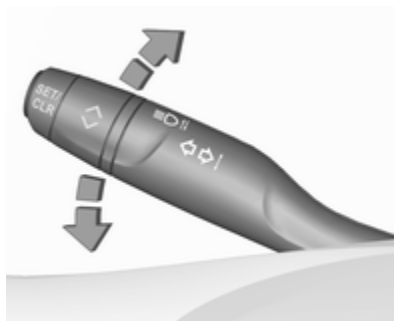

tige vers le haut : feux de direction
du côté droit
tige vers le bas : feux de direction
du côté gauche

Un cran de résistance peut être ressenti lors du déplacement de la tige.

Un clignotement constant est activé lorsque la tige est déplacée au-delà de son point de résistance. Il se désactive lorsque le volant est tourné dans le sens opposé ou lorsque la tige est ramenée manuellement au point mort.

Activer temporairement le clignotement en maintenant la tige juste en deçà du point de résistance. Les feux de direction clignotent jusqu'à ce que la tige soit relâchée.

Pour activer trois clignotements, tapoter brièvement la tige sans dépasser le point de résistance.

Si vous oubliez d'annuler les clignotants pendant plus de vingt secondes, le volume du signal sonore augmente si la vitesse dépasse 60 km/h.

Phares antibrouillard





Pour les enclencher, appuyer sur .

Commutateur d'éclairage en position **AUTO** : l'enclenchement des phares antibrouillard fera automatiquement s'allumer les phares.

Feu antibrouillard arrière



Pour les enclencher, appuyer sur . Commutateur d'éclairage en position **AUTO** : l'enclenchement des feux antibrouillard arrière fera automatiquement s'allumer les phares.

Commutateur d'éclairage en position  : les feux antibrouillard arrière peuvent uniquement être allumés avec les phares antibrouillard.

Le feu antibrouillard arrière du véhicule est désactivé lors du remorquage d'une remorque ou une fiche est branchée à la prise, par exemple lorsqu'on utilise un porte-vélo.

Feux de stationnement



Quand le véhicule est stationné, les feux de stationnement peuvent être allumés d'un côté :

1. Couper le contact.
2. Relever à fond la tige (feu de stationnement droit) ou l'abaisser à fond (feu de stationnement gauche).

Confirmation par signal sonore et via le témoin du clignotant correspondant.

Feux de recul

Le feu de recul s'allume lorsque le contact est mis et que la marche arrière est engagée.

Lentilles de feu embuées

L'intérieur du boîtier de feu peut s'embuer brièvement si le temps est humide, s'il pleut fortement ou après un lavage de voiture. La buée disparaît rapidement ; pour accélérer le processus, allumer les phares.

Éclairage intérieur

Commande d'éclairage du tableau de bord



La luminosité des lampes suivantes peut être réglée quand les feux extérieurs sont allumés :

- éclairage du tableau de bord
- Affichage d'informations
- commutateurs et éléments de commande éclairés

Tourner la molette ☀ et la maintenir jusqu'à ce que la luminosité souhaitée soit atteinte.

Éclairage intérieur

Les plafonniers avant et central s'allument automatiquement en montant et descendant du véhicule et s'éteignent au bout d'un certain temps.

Remarque

En cas d'accident avec déploiement d'airbag, les plafonniers sont automatiquement allumés.

Plafonnier avant



Actionner le commutateur à bascule :

- ☑ : allumage et extinction automatiques
- ☀ appuyer sur ☀ : allumage
- ☑ appuyer sur ☑ : extinction

Plafonniers arrière

S'allument en conjonction avec le plafonnier avant selon la position du commutateur à bascule.

Lampes de lecture



Actionnées en appuyant sur ☀ et ☀ sur les lampes de courtoisie.



Les lampes de courtoisie arrière sont illustrées.

Lampes de pare-soleil

S'allument quand le couvercle est ouvert.

Fonctions spéciales d'éclairage

Éclairage de la console centrale

Une lampe d'ambiance intégrée au vide-poches de pavillon éclaire la console centrale lorsque les phares sont allumés.

Éclairage pour entrer dans le véhicule

Éclairage d'accueil

Une ou plusieurs des lampes suivantes sont allumées pendant un court instant lors du déverrouillage du véhicule avec la télécommande radio :

- phares
- éclairage des environs
- éclairage intérieur

Le nombre de lampes allumées dépend de l'éclairage environnant.

Les éclairages s'éteignent dès que le contact est en position de marche.

Prendre la route ↪ 18.

Cette fonction peut être activée ou désactivée dans la personnalisation du véhicule.

Personnalisation du véhicule ↪ 111.

Les lampes suivantes s'allument en plus quand la porte du conducteur est ouverte :

- éclairage de quelques commutateurs
- Centre d'informations du conducteur
- les lampes de vide-poches de porte

Éclairage pour quitter le véhicule

Les éclairages suivants sont allumés lorsque le contact est coupé :

- phares
- éclairage intérieur
- éclairage de la console centrale

Ils s'éteignent automatiquement après un certain temps. Cette fonction ne marche que dans l'obscurité.

L'éclairage d'ambiance est activé si la porte du conducteur est ouverte pendant cette période.

Protection contre la décharge de la batterie

Pour éviter la décharge de la batterie du véhicule quand le contact est coupé, certaines lampes intérieures sont automatiquement arrêtées après un certain temps.

Climatisation







Systèmes de climatisation	131
Chauffage et ventilation	131
Climatisation	132
Climatisation électronique	135
Chauffage auxiliaire	140
Bouches d'aération	140
Bouches d'aération réglables ..	140
Bouches d'aération fixes	141
Refroidisseur de boîte à gants	141
Maintenance	141
Prise d'air	141
Filtre à pollens	141
Fonctionnement normal de la climatisation	142
Service	142

Systèmes de climatisation

Chauffage et ventilation



Commandes pour :

- température / \
- répartition de l'air ,  et 
- vitesse de soufflerie 
- désembuage et dégivrage 
- lunette arrière chauffante et rétroviseurs extérieurs 
- chauffage des sièges 

Lunette arrière chauffante  ↻ 43.

Rétroviseurs extérieurs chauffants 
↻ 39.

Sièges chauffants  ↻ 53.



Température

Ajuster la température en tournant / \ sur la température souhaitée.

zone rouge : plus chaud
zone bleue : plus froid

Le chauffage n'est vraiment efficace que lorsque le moteur a atteint sa température normale de fonctionnement.

Répartition de l'air

-  : vers le pare-brise et les vitres latérales avant
-  : vers la tête via les bouches d'aération réglables
-  : vers les pieds et le pare-brise

Toutes les combinaisons sont possibles.

Vitesse de soufflerie



Régler le débit d'air en tournant  sur la vitesse souhaitée.

Dans le sens horaire : augmentation

Dans le sens antihoraire : diminution

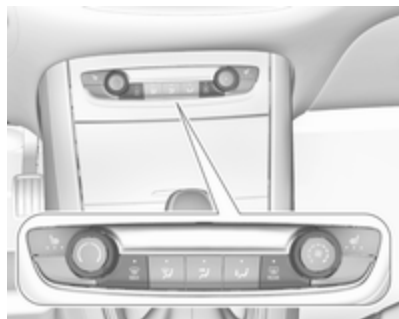
Désembuage et dégivrage







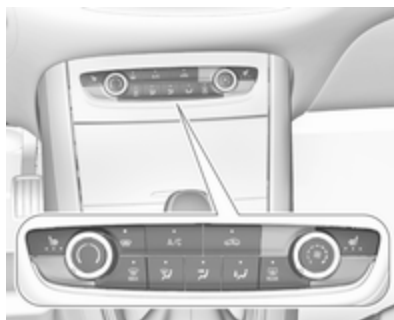

- Appuyer sur  : l'air est dirigé vers le pare-brise.
- Régler le commutateur de température / \ sur le niveau le plus chaud.
- Régler la vitesse de soufflerie  au maximum.



- Activer la lunette arrière chauffante .
- Ouvrir les bouches d'aération latérales selon les besoins et les diriger vers les vitres latérales.

Climatisation



Commandes pour :

- température / \
- répartition de l'air ,  et 
- vitesse de soufflerie 
- désembuage et dégivrage 
- refroidissement **A/C**
- recyclage d'air 

- lunette arrière chauffante et rétroviseurs extérieurs 
- pare-brise chauffant 
- chauffage des sièges 

Lunette arrière chauffante  ↗ 43.

Rétroviseurs extérieurs chauffants  ↗ 39.

Pare-brise chauffant  ↗ 43.

Sièges chauffants  ↗ 53.

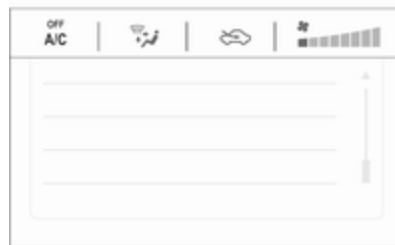

Certains changements de réglage sont indiqués brièvement dans l'affichage d'informations. Les fonctions activées sont indiquées par la diode du bouton concerné.



Température

Ajuster la température en tournant / \ sur la température souhaitée.

zone rouge : plus chaud
zone bleue : plus froid

Le chauffage n'est vraiment efficace que lorsque le moteur a atteint sa température normale de fonctionnement.

Répartition de l'air

-  : vers le pare-brise et les vitres latérales avant
-  : vers la tête via les bouches d'aération réglables
-  : vers les pieds et le pare-brise

Toutes les combinaisons sont possibles.

Vitesse de soufflerie

Régler le débit d'air en tournant  sur la vitesse souhaitée.

Dans le sens : augmentation horaire
Dans le sens : diminution antihoraire

Refroidissement A/C



Appuyer sur **A/C** pour mettre le refroidissement en marche. L'activation est signalée par l'allumage de la diode du bouton. Le refroidissement ne fonctionne que lorsque le moteur est en marche et que la soufflerie est allumée.

Appuyer de nouveau sur **A/C** pour arrêter le refroidissement.

Le système de climatisation refroidit et déshumidifie l'air dès que la température extérieure est légèrement supérieure au point de gel. Par

conséquent, de la condensation peut se former et les condensats s'écoulent alors sous le véhicule.

Si aucun refroidissement ou déshumidification n'est requis, désactiver le système de refroidissement pour économiser le carburant.

Activer le refroidissement peut inhiber les arrêts automatiques. Système Stop/Start  149.

Recyclage d'air



Appuyer sur  pour activer le mode de recyclage de l'air. L'activation est signalée par l'allumage de la diode du bouton.

Appuyer de nouveau sur  pour désactiver le mode de recyclage d'air.

⚠ Attention



Le système de recyclage d'air réduit le renouvellement de l'air intérieur. En utilisation sans refroidissement, l'humidité de l'air augmente et les vitres peuvent se recouvrir de buée. On observe une baisse de la qualité de l'air, ce qui peut se traduire par des signes de fatigue chez les passagers.

Dans des conditions d'air ambiant chaud et très humide, le pare-brise peut s'embuer de l'extérieur quand l'air froid y est dirigé. Si le pare-brise s'embue de l'extérieur, activer l'essuie-glace avant et désactiver .

Refroidissement maximal







Ouvrir brièvement les vitres pour évacuer rapidement l'air chaud.

- Enclencher le refroidissement **A/C**.
- Appuyer sur  pour activer le système de recyclage de l'air.
- Appuyer sur  pour la répartition d'air.
- Placer le commutateur de température / \ sur le niveau le plus froid.
- Régler la vitesse de soufflerie  au maximum.
- Ouvrir toutes les bouches.



Désembuage et dégivrage des vitres



- Appuyer sur  : l'air est dirigé vers le pare-brise.
- Régler le commutateur de température / \ sur le niveau le plus chaud.
- Mettre en fonction le refroidissement **A/C**, si nécessaire.
- Régler la vitesse de soufflerie  au maximum.
- Activer la lunette arrière chauffante .

- Mettre en fonction le pare-brise chauffant .
- Ouvrir les bouches d'aération latérales selon les besoins et les diriger vers les vitres latérales.

Remarque

Une pression sur , quand le moteur est en marche, empêche tout arrêt automatique jusqu'à ce que le bouton  soit pressé à nouveau.

Si  est pressé pendant un arrêt automatique du moteur, le moteur redémarre automatiquement.

Système Stop/Start  149.







Climatisation électronique



La climatisation à zone double permet des températures différentes entre le côté conducteur et le côté passager avant.

En mode automatique, la température, la vitesse de la soufflerie et la répartition de l'air sont réglées automatiquement.



Commandes pour :

- température du côté conducteur 
- **MENU** accède au menu des paramètres de la climatisation sur l'affichage d'informations
- vitesse de soufflerie 
- mode automatique **AUTO**
- température du côté de passager avant 
- refroidissement **A/C**
- recyclage d'air manuel 
- désembuage et dégivrage 
- lunette arrière chauffante et rétroviseurs extérieurs 

- pare-brise chauffant 
- chauffage des sièges 
- sièges ventilés 

Lunette arrière chauffante   43.

Rétroviseurs extérieurs chauffants   39.

Sièges chauffants   53.

Sièges ventilés   53.

Les fonctions activées sont signalées par la LED des commandes concernées.

Le système de climatisation automatique fonctionne uniquement avec le moteur en marche.

Menu des réglages de climatisation



Presser **MENU** pour régler manuellement les fonctions suivantes de climatisation :

- répartition de l'air 🌀, 🌀, 🌀
- vitesse de soufflerie 🌀
- température pour le conducteur et le passager
- synchronisation de température double zone **MONO**
- refroidissement **A/C**
- mode automatique **AUTO**

Le menu de réglage de climatisation peut également s'afficher :

- en sélectionnant **Climatisat.** sur l'affichage couleur d'information 7 po ou
- en appuyant sur  puis en sélectionnant **Climatisation** au menu de l'affichage couleur d'information 8 po.

Mode Automatique AUTO



Réglage de base pour un confort maximal :

- Appuyer sur le bouton **AUTO**, la répartition de l'air et la vitesse de la soufflante seront réglées automatiquement.
- Ouvrir toutes les bouches d'aération pour permettre une meilleure répartition d'air en mode automatique.
- La climatisation doit être activée pour un fonctionnement optimal du refroidissement et du désembuage. Appuyer sur **A/C** pour activer la climatisation. La LED du bouton signale l'activation.
- Régler les températures souhaitées pour le conducteur et le passager avant à l'aide de la bague rotative des côtés gauche et droit. La température recommandée est de 22 °C.

Réglages manuels

Les réglages de la climatisation peuvent être modifiés en activant les fonctions suivantes :

Vitesse de soufflerie

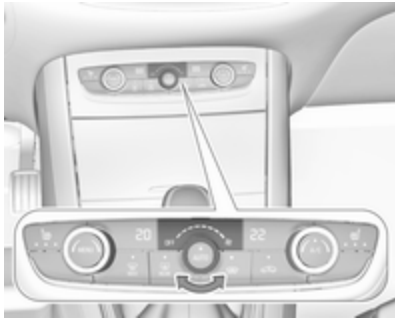

Régler le débit d'air en faisant tourner la bague rotative sur la vitesse souhaitée. Tourner dans le sens antihoraire pour diminuer et dans le sens horaire pour augmenter. Le régime du ventilateur peut également être modifié au menu des réglages de climatisation. Appuyer sur **MENU** pour accéder au menu.

Faire tourner complètement la bague rotative dans le sens antihoraire : le ventilateur et le refroidissement sont désactivés.



Pour revenir au mode automatique, appuyer sur **AUTO**.

Répartition de l'air , ,



Appuyer sur **MENU** pour accéder au menu.

Effleurer l'affichage d'informations en couleur :

-  : vers le pare-brise et les vitres latérales avant
-  : vers la tête et les sièges arrières via les bouches d'aération réglables
-  : vers les espaces pour les pieds, avant et arrière, et vers le pare-brise

Pour revenir à une répartition automatique de l'air, appuyer sur **AUTO**.

Présélection de la température

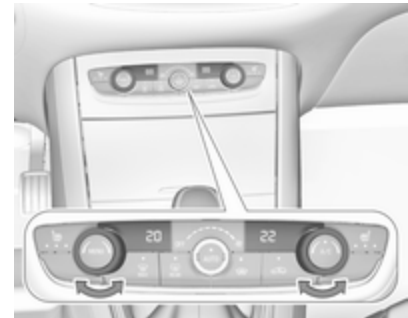

Régler séparément les températures présélectionnées pour le conducteur et le passager avant à la valeur désirée, à l'aide des bagues rotatives des côtés gauche et droit. La bague rotative du côté passager permet de modifier la température du côté passager. La bague rotative du côté conducteur permet de modifier la température du côté conducteur ou des deux côtés, selon l'activation de la synchronisation **MONO** dans le menu des réglages de climatisation. Appuyer sur **MENU** pour accéder au menu.

La température recommandée est de 22 °C. La température est indiquée sur l'affichage à côté des bagues rotatives et dans le menu des paramètres de climatisation.

Si la température minimale **Lo** est réglée, le système de commande de climatisation fonctionne avec sa capacité maximale de refroidissement, si le refroidissement **A/C** est activé.

Si la température maximale **Hi** est réglée, la climatisation fonctionne avec sa capacité maximale de chauffage.

Remarque

Si **A/C** est activé, la réduction de la température réglée de l'habitacle peut provoquer le redémarrage du moteur à combustion à partir d'un arrêt automatique ou le blocage d'un arrêt automatique.

Système Stop/Start ⇨ 149.

Synchronisation de température double zone **MONO** ou **SYNC**

Appuyer sur **MENU** pour accéder au menu. Toucher **MONO** ou **SYNC** pour lier le réglage de température côté passager à la température du côté conducteur.

Lorsque le cadran de commande côté passager est ajusté, la synchronisation est désactivée.

Climatisation **A/C**



Appuyer sur **A/C** pour mettre le refroidissement en marche. L'activation est signalée par l'allumage de la diode du bouton. Le refroidissement ne fonctionne que lorsque le moteur est en

marche et que le ventilateur de commande de climatisation est en fonction.

Appuyer de nouveau sur **A/C** pour arrêter le refroidissement.

Le système de climatisation refroidit et déshumidifie (assèche) l'air à partir d'une certaine température extérieure. Il peut alors se former de la condensation qui se traduit par un écoulement sous le véhicule.

Si aucun refroidissement ou déshumidification n'est requis, désactiver le système de refroidissement pour économiser le carburant.

Mode de recyclage d'air manuel



Appuyer sur  pour activer le mode de recyclage de l'air. L'activation est signalée par l'allumage de la diode du bouton.

Appuyer de nouveau sur  pour désactiver le mode de recyclage.



Attention



Le système de recyclage d'air réduit le renouvellement de l'air intérieur. En utilisation sans refroidissement, l'humidité de l'air augmente et les vitres peuvent se recouvrir de buée. On observe une baisse de la qualité de l'air, ce qui peut provoquer une somnolence des occupants.

Dans des conditions d'air ambiant chaud et très humide, le pare-brise peut s'embuer de l'extérieur quand l'air froid y est dirigé. Si le pare-brise s'embue de l'extérieur, activer l'essuie-glace avant et désactiver .



Désembuage et dégivrage des vitres



- Appuyer sur . L'activation est signalée par l'éclairage de la LED dans le bouton.
- La température et la répartition d'air se règlent automatiquement et la soufflerie fonctionne à grande vitesse.
- Activer la climatisation en appuyant sur **A/C**, si nécessaire.
- Activer la lunette arrière chauffante .

- Mettre en fonction le pare-brise chauffant .
- Pour revenir au mode précédent, appuyer à nouveau sur . Pour revenir en mode automatique, appuyer sur **AUTO**.

Remarque

Une pression sur , quand le moteur est en marche, empêche tout arrêt automatique jusqu'à ce que le bouton  soit pressé à nouveau.

Si  est pressé pendant un arrêt automatique du moteur, le moteur redémarre automatiquement.

Système Stop/Start  149.

Désactivation de la climatisation électronique

Le refroidissement, le ventilateur et le mode automatique peuvent être désactivés en faisant tourner la bague rotative autour du bouton **AUTO** dans le sens antihoraire.

Activation par mise en fonction du ventilateur ou pression sur **AUTO**.

Chauffage auxiliaire

Chauffage d'appoint

Quickheat est un chauffage électrique d'appoint qui chauffe automatiquement l'habitacle plus rapidement.

Bouches d'aération

Bouches d'aération réglables

Bouches centrales d'aération du tableau de bord



Régler la direction du flux d'air en faisant basculer et pivoter les lamelles.

Pour fermer la bouche d'aération, faire pivoter les lamelles vers l'intérieur.

Bouches extérieures d'aération du tableau de bord



Régler la direction du flux d'air en faisant basculer et pivoter les lamelles.

Pour fermer la bouche d'aération, faire pivoter les lamelles vers l'extérieur.

Au moins deux bouches d'aération doivent être ouvertes pendant que le refroidissement fonctionne.

⚠ Attention

Ne pas attacher d'objet aux lamelles des bouches d'aération.
Risque de dommage et de blessure en cas d'accident.

Bouches d'aération fixes

D'autres bouches d'aération se trouvent sous le pare-brise et les vitres latérales ainsi que dans les espaces pour les pieds.

Refroidisseur de boîte à gants

La climatisation aspire l'air refroidi dans la boîte à gants à travers un gicleur.

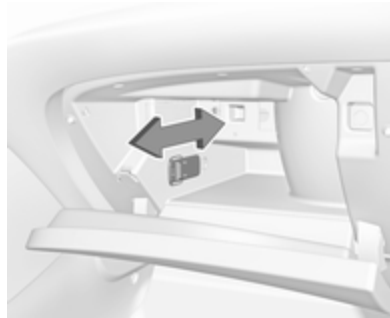

Déplacer le curseur vers l'avant ou vers l'arrière pour activer ou désactiver le refroidissement de la boîte à gants.

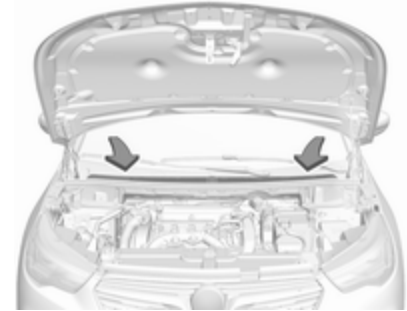
Maintenance**Prise d'air**

La prise d'air dans le compartiment moteur, à l'extérieur devant le pare-brise, ne doit pas être encombrée. Le cas échéant, enlever les feuilles, les saletés ou la neige.

Filtre à pollens

Le filtre à pollen nettoie l'air provenant de l'extérieur des poussières et des particules telles que pollens et spores.

Fonctionnement normal de la climatisation

Pour assurer un fonctionnement parfait et constant, faire fonctionner le système de refroidissement une fois par mois pendant quelques minutes, quel que soit le temps ou la saison. Le refroidissement n'est pas possible quand la température extérieure est trop basse.

Service

Pour une performance optimale du refroidissement, il est recommandé de vérifier annuellement, à partir de la troisième année de mise en circulation du véhicule, le système de climatisation, y compris :

- test de fonctionnement et de pression
- fonctionnement du chauffage
- vérification de l'étanchéité
- contrôle des courroies d'entraînement
- nettoyage du condenseur et purge de l'évaporateur
- contrôle des performances

Conduite et utilisation

Conseils de conduite	144
Contrôle du véhicule	144
Direction	144
Démarrage et utilisation	144
Rodage d'un véhicule neuf	144
Positions de la serrure de contact	144
Bouton d'alimentation	145
Mode économie d'énergie	146
Démarrage du moteur	147
Coupeure d'alimentation en décélération	149
Système d'arrêt-démarrage	149
Stationnement	151
Gaz d'échappement	153
Filtre à particules (pour diesel)	153
Catalyseur	153
AdBlue	154
Boîte automatique	157
Affichage de la transmission	157
Lévier sélecteur	158
Mode manuel	159

Programmes de conduite électronique	159
Défaillance	159
Coupeure de courant	160
Boîte manuelle	160
Freins	161
Antiblocage de sécurité	161
Frein de stationnement	162
Assistance au freinage	164
Aide au démarrage en côte	165
Systèmes de contrôle de conduite	165
Electronic Stability Control et système antipatinage	165
Commande de suspension sélective	166
Mode Sport	168
Systèmes d'assistance au conducteur	169
Régulateur de vitesse	169
Limiteur de vitesse	172
Régulateur de vitesse adaptatif	174
Alerte de collision avant	182
Freinage d'urgence actif	184
Protection des piétons à l'avant	187
Aide au stationnement	188

Système avancé d'assistance au stationnement	192
Alerte d'angle mort latéral	197
Caméra arrière	199
Système de vue panoramique	201
Avertissement de franchissement de ligne	204
Assistance au maintien de trajectoire	205
Alerte du conducteur	208
Carburant	210
Carburant pour moteurs à essence	210
Carburant pour moteurs diesel	211
Faire le plein	212
Attelage de remorque	214
Informations générales	214
Caractéristiques de conduite et conseils pour le remorquage	214
Emploi d'une remorque	214
Dispositif d'attelage	215
Programme de stabilité de la remorque	218

Conseils de conduite

Contrôle du véhicule

Ne jamais rouler avec le moteur arrêté

De nombreux systèmes ne fonctionneront plus dans ce cas (p. ex. le servofrein, la direction assistée). Conduire de cette façon constitue un danger pour vous et pour les autres.

Tous les systèmes fonctionnent pendant un Autostop.

Système Stop/Start ⇨ 149.

Augmentation du ralenti

Si un chargement de batterie du véhicule est nécessaire en raison de la condition de la batterie, la puissance délivrée par l'alternateur doit être augmentée. Ceci est effectué par une augmentation du ralenti qui peut être entendue.

Un message s'affiche au centre d'informations du conducteur.

Pédales

Afin d'empêcher le blocage de la pédale, la zone sous les pédales ne doit pas être recouverte d'un tapis.

Utiliser uniquement des tapis de sol, correctement posés et fixés par des dispositifs de maintien sur le côté conducteur.

Direction

Si la direction assistée est perdue parce que le moteur s'arrête ou en raison d'un dysfonctionnement du système, le véhicule peut être dirigé mais demande un effort plus important.

Démarrage et utilisation

Rodage d'un véhicule neuf

Pendant les premiers déplacements, ne pas effectuer de freinage d'urgence inutile.

Au cours du premier trajet, de la fumée peut se former en raison de la cire et de l'huile qui s'évaporent du système d'échappement. Stationner le véhicule à l'air libre un moment après le premier trajet et éviter de respirer les vapeurs.

Pendant la période de rodage, la consommation de carburant et d'huile moteur peut être supérieure.

En outre, le processus de nettoyage du filtre à particules (pour diesel) peut avoir lieu plus souvent.

Filtre à particules pour diesel ⇨ 153.

L'Autostop peut être inhibé pour permettre le chargement de la batterie du véhicule.

Positions de la serrure de contact

Faire tourner la clé :

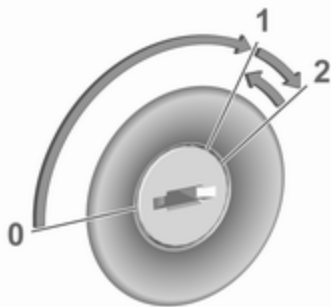

- 0 : contact coupé : certaines fonctions restent actives jusqu'à ce que la clé soit retirée ou que la porte du conducteur soit ouverte, pour autant que le contact ait été mis précédemment.
- 1 : allumage en mode alimentation : le contact est mis, le moteur diesel est préchauffé, des témoins s'allument et la plupart des fonctions électriques sont disponibles.
- 2 : démarrage du moteur du véhicule : relâcher la clé une fois que le moteur a été démarré.

Maintenance du blocage de direction

Retirer la clé du commutateur d'allumage et tourner le volant jusqu'à ce qu'il s'engage.

⚠ Danger

Ne jamais retirer la clé du contacteur d'allumage en roulant, car ceci provoquerait un blocage du volant de direction.

Bouton d'alimentation



La clé électronique doit se trouver à l'intérieur du véhicule.

Démarrage du moteur

Actionner la pédale d'embrayage (boîte manuelle), la pédale de frein et presser **Start/Stop**.

Contact mis, mode alimentation sans démarrage du moteur du véhicule

Appuyer sur **Start/Stop** sans utiliser ni la pédale d'embrayage ni la pédale de frein. Les témoins s'allument et la plupart des fonctions électriques sont opérationnelles.

Moteur du véhicule et contact coupé

Appuyer brièvement sur **Start/Stop** dans chaque mode, ou lorsque le moteur tourne et que le véhicule est à l'arrêt. Certaines fonctions restent actives jusqu'à l'ouverture de la porte du conducteur, pour autant que le contact ait été mis précédemment.

Arrêt d'urgence en cours de route

Appuyer sur **Start/Stop** pendant cinq secondes ⇨ 147. Le volant de direction se bloque dès que le véhicule est arrêté.

Maintenance du blocage de direction

Le blocage du volant s'active automatiquement lorsque :

- Le véhicule est à l'arrêt.
- Le contact a été coupé.

Pour débloquer la direction, ouvrir et fermer la porte du conducteur, mettre le contact en mode alimentation ou faire démarrer directement le moteur du véhicule.

⚠ Attention

Le véhicule ne peut pas être remorqué lorsque la batterie est déchargée et ne peut pas démarrer en le poussant ou en le remorquant car le blocage du volant ne peut pas être libéré.

Utilisation de véhicules à système à clé électronique en cas de panne

Si la clé électronique ne fonctionne pas ou si la pile de la clé électronique est déchargée, le centre d'informa-

tions du conducteur peut afficher **Aucune télécom. détectée** ou **Remplacer pile dans télécommande** lorsque vous tentez de faire démarrer le véhicule.



Maintenir la clé électronique avec les boutons extérieurs à la marque du capot de la colonne de direction comme illustré.

Actionner la pédale d'embrayage (boîte manuelle), la pédale de frein et presser **Start/Stop**.

Cette possibilité n'est prévue que pour les cas d'urgence. Remplacer dès que possible la pile de la clé électronique ↪ 23.

Pour le déverrouillage et le verrouillage des portes, se reporter à la description de la défaillance dans l'unité de télécommande radio ou le système à clé électronique ↪ 24.

Mode économie d'énergie

Cette fonction gère la durée d'utilisation de certains systèmes pour éviter la décharge de la batterie du véhicule. Après l'arrêt du moteur du véhicule, certains systèmes peuvent continuer à être utilisés tels que les systèmes audio et télématiques, l'essuie-glace avant, les feux de croisement, les lampes de courtoisie, etc. pendant une durée maximale totale d'environ quarante minutes.

Passage en mode économie d'énergie

Lorsqu'un certain état de décharge de la batterie du véhicule est atteint, les fonctions actives sont commutées en mode veille. Un message s'affiche au centre d'informations du conducteur indiquant **Mode économie d'énergie**.

Un appel téléphonique peut être réalisé à ce moment et sera maintenu pendant environ 10 minutes avec le système mains libres Bluetooth de l'Infotainment System.

Désactivation du mode économie d'énergie

Le mode veille est réactivé automatiquement lors du trajet suivant. Pour utiliser les fonctions immédiatement, faire démarrer le moteur du véhicule :

- pendant moins de 10 min pour utiliser les systèmes pendant environ 5 min.
- pendant plus de 10 min pour utiliser les systèmes jusqu'à environ 30 min.

Le moteur du véhicule doit tourner pendant la durée spécifiée pour assurer une charge suffisante de la batterie. Ne pas faire redémarrer le moteur du véhicule de manière répétitive et continue pour charger la batterie.

Démarrage du moteur

Véhicules avec commutateur d'allumage

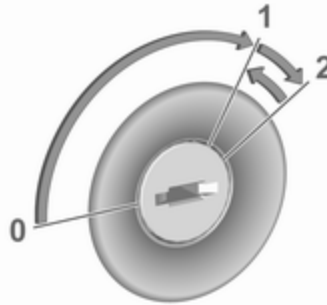

Tourner la clé en position **1** pour déverrouiller le volant.

Boîte manuelle : actionner la pédale d'embrayage et de frein.

Boîte automatique : actionner la pédale de frein et déplacer le levier sélecteur en **P** ou **N**.

Ne pas accélérer.

Moteurs diesel : attendre que le témoin  s'éteigne.

Tourner brièvement la clé sur la position **2** et la relâcher une fois que le moteur a été démarré.

Boîte manuelle : pendant un arrêt automatique, enfoncer la pédale d'embrayage pour démarrer le moteur ⇨ 149.

Boîte automatique : pendant un arrêt automatique, relâcher la pédale de frein pour démarrer le moteur ⇨ 149.

Véhicules avec bouton d'alimentation



- Boîte manuelle : actionner la pédale d'embrayage et de frein.
- Boîte automatique : actionner la pédale de frein et déplacer le levier sélecteur en **P** ou **N**.
- Ne pas accélérer.
- Appuyer sur le bouton **Start/Stop**.

- Relâcher le bouton après le début du démarrage. Le moteur diesel démarre après l'extinction du témoin de préchauffage .
- Avant un redémarrage ou pour couper le moteur lorsque le véhicule est à l'arrêt, appuyer brièvement une fois sur **Start/Stop**.

Pour faire démarrer le moteur du véhicule pendant un arrêt automatique :

- Boîte manuelle : pendant un arrêt automatique, enfoncer la pédale d'embrayage pour démarrer le moteur ↷ 149.
- Boîte automatique : pendant un arrêt automatique, relâcher la pédale de frein pour démarrer le moteur ↷ 149.

Arrêt d'urgence en cours de route

Si le moteur du véhicule doit être arrêté en roulant en situation d'urgence, appuyer sur **Start/Stop** pendant cinq secondes.

Danger

La coupure du moteur en roulant peut causer une perte d'assistance pour les systèmes de freinage et de direction. Les systèmes d'assistance et les systèmes d'airbag sont désactivés. L'éclairage et les feux stop s'éteindront. Ne couper par conséquent le moteur et l'allumage en roulant qu'en cas d'urgence.

Démarrage du véhicule à basses températures

Le démarrage du moteur sans chauffage auxiliaire est possible jusqu'à -25 °C pour les moteurs diesel et -30 °C pour les moteurs essence. Il faut juste choisir une huile moteur de viscosité adaptée, le carburant correct, effectuer les entretiens prescrits et avoir une batterie du véhicule suffisamment chargée. À des températures inférieures à -30 °C, la boîte automatique a besoin d'un temps de chauffage d'environ cinq minutes. Le levier sélecteur doit se trouver en position **P**.

Fonctionnalités de réchauffage

Remarque

Les fonctionnalités de chauffage individuelles, telles que les sièges chauffants ou le volant chauffé, peuvent être temporairement indisponibles en cas d'insuffisance de charge électrique. Les fonctionnalités sont alors rétablies après quelques minutes.

Réchauffement du moteur turbo

Après le lancement, le couple moteur disponible peut être réduit pendant quelques instants, notamment lorsque le moteur est froid. En vue de permettre au système de lubrification d'assurer la protection totale du moteur.

Coupure d'alimentation en décélération

L'alimentation en carburant est automatiquement coupée en décélération, c'est-à-dire quand le véhicule roule et qu'un rapport est engagé, mais que la pédale d'accélérateur est relâchée.

En fonction des conditions de conduite, la coupure d'alimentation en décélération peut être désactivée.

Système d'arrêt-démarrage

Le système Stop/Start permet d'économiser du carburant et de réduire les émissions à l'échappement. Lorsque les conditions le permettent, il coupe le moteur dès que le véhicule roule lentement ou est à l'arrêt, par exemple, devant un feu rouge ou dans un bouchon.

Activation

Le système Stop/Start est disponible dès que le moteur démarre, le véhicule prend la route et que les conditions décrites dans cette section sont remplies.

Désactivation



Pour désactiver le système Stop/Start manuellement, appuyer sur . La désactivation est indiquée lorsque la DEL dans le bouton s'allume.

Autostop

Véhicules avec boîte manuelle

Un arrêt automatique peut être activé lorsque le véhicule est à l'arrêt.

Activer un arrêt automatique de la manière suivante :

- Enfoncer la pédale d'embrayage.
- Placer le levier sélecteur au point mort.
- Relâcher la pédale d'embrayage.

Le moteur sera coupé pendant que le contact reste mis.

Véhicules avec boîte automatique

Si le véhicule est immobile avec la pédale de frein enfoncée, Autostop est automatiquement activé.

Le moteur sera coupé pendant que le contact reste mis.

Le système d'arrêt-démarrage sera désactivé sur des pentes supérieures ou égales à 12%.

Indication



Un Autostop est signalé par le témoin ^(A).

Lors d'un Autostop, les performances de freinage et du chauffage sont conservées.

Conditions pour un Autostop

Le système Stop/Start vérifie si toutes les conditions suivantes sont remplies.

- Le système Stop/Start n'est pas désactivé manuellement.
- La porte du conducteur est fermée ou la ceinture de sécurité du conducteur est bouclée.
- La batterie du véhicule est suffisamment chargée et en bon état.
- Le moteur est chaud.
- La température de liquide de refroidissement du moteur n'est pas trop élevée.
- La température de gaz d'échappement n'est pas trop élevée, par exemple après avoir conduit le véhicule avec une charge de moteur élevée.
- La température ambiante n'est pas trop basse.

- Le système de commande de climatisation permet un Autostop.
- La dépression de frein est suffisante.
- La fonction d'auto-nettoyage du filtre à particules pour diesel n'est pas activée.
- Le véhicule a été conduit au moins à une vitesse de marche à pied depuis le dernier Autostop.

Sinon, l'Autostop sera inhibé.

Remarque

L'arrêt automatique peut être inhibé pendant plusieurs heures après le remplacement ou le rebranchement d'une batterie.

Certains réglages du système de climatisation peuvent empêcher un Autostop.

Commande de climatisation ⇨ 132.

Immédiatement après avoir roulé à une vitesse plus élevée, un arrêt automatique peut être inhibé.

Rodage d'un véhicule neuf ⇨ 144.

Protection contre le déchargement de la batterie du véhicule

Pour assurer le redémarrage fiable du moteur, le système d'arrêt-démarrage intègre plusieurs fonctions de protection contre la décharge de la batterie du véhicule.

Mesures d'économie d'énergie

Pendant un Autostop, plusieurs équipements électriques tels que le chauffage électrique d'appoint ou le chauffage de lunette arrière sont désactivés ou commutés en mode d'économie d'énergie. La vitesse de soufflerie du système de climatisation est réduite pour économiser de l'énergie.

Redémarrage du moteur par le conducteur

Véhicules avec boîte manuelle

Enfoncer la pédale d'embrayage sans enfoncer la pédale de frein pour redémarrer le moteur.

Véhicules avec boîte automatique

Le moteur est redémarré si

- la pédale de frein est relâchée pendant que le levier sélecteur est en position **D** ou **M**
- ou la pédale de frein est relâchée ou le levier sélecteur occupe la position **N** lorsqu'il est déplacé vers la position **D** ou **M**
- ou le levier sélecteur est déplacé sur **R**.

Redémarrage du moteur par le système Stop/Start

Le levier sélecteur doit être en position neutre pour qu'un redémarrage automatique soit possible.

Si l'une des conditions suivantes se produit pendant un Autostop, le système d'arrêt-démarrage redémarrera automatiquement le moteur :

- Le système Stop/Start est désactivé manuellement.
- La ceinture de sécurité du conducteur n'est pas attachée et la porte du conducteur est ouverte.

- La température du moteur est trop basse.
- Le niveau de charge de la batterie du véhicule est inférieur au niveau défini.
- La dépression de frein est insuffisante.
- Le véhicule est conduit au moins à une vitesse de marche à pied.
- Le système de commande de climatisation demande le démarrage du moteur.
- La climatisation est activée manuellement.

Si un accessoire électrique, un lecteur CD portable par ex., est branché sur la prise de courant, une brève chute de tension au redémarrage peut être perçue.

Stationnement

Attention

- Ne pas stationner le véhicule sur une surface aisément inflammable. La température

élevée du système d'échappement pourrait enflammer la surface.

- Toujours serrer le frein de stationnement.
- Lorsque le véhicule est sur une route plane ou en côte, engager la première ou mettre le levier sélecteur sur la position **P**. Dans une côte, diriger les roues avant à l'opposé de la bordure du trottoir.

En descente, engager la marche arrière ou mettre le levier sélecteur sur la position **P**. Diriger les roues avant vers la bordure du trottoir.

- Fermer les vitres.
- Arrêter le moteur.
- Retirez la clé de contact du contacteur d'allumage ou coupez le contact sur les véhicules équipés d'un bouton d'alimentation. Tourner le volant jusqu'à ce que le blocage de la direction s'enclenche (antivol).

- Verrouiller le véhicule.
- Activer l'alarme antivol.
- Le ventilateur de refroidissement du moteur peut se mettre en marche même si le moteur est arrêté ⇨ 221.

Avertissement

À la suite de régimes élevés ou d'une charge élevée du moteur, il convient, pour ménager le turbo-compresseur, de faire fonctionner brièvement le moteur à faible charge avant de l'arrêter ou de le faire tourner au ralenti pendant environ 30 secondes.

Remarque

En cas d'accident avec déploiement d'airbag, le moteur est automatiquement éteint si le véhicule s'arrête dans un temps prédéterminé.

Fonctionnement d'urgence par températures extrêmement froides

Attention

Ce fonctionnement d'urgence ne peut être effectué qu'en cas de températures extrêmement froides et si le véhicule est stationné sur une surface plane.

Dans les pays où les températures sont extrêmement froides, il peut être nécessaire de stationner le véhicule sans serrer le frein de stationnement.

Il s'agit d'un fonctionnement d'urgence pour éviter le gel du frein de stationnement.

Gaz d'échappement

⚠ Danger

Les gaz d'échappement contiennent du monoxyde de carbone incolore et inodore mais néanmoins nocif. Danger de mort en cas d'inhalation.



Si des gaz d'échappement pénètrent dans l'habitacle, ouvrir les vitres. Faire remédier à la cause de la défaillance par un atelier.

Éviter de rouler avec le coffre ouvert car des gaz d'échappement pourraient pénétrer dans le véhicule.

Filtre à particules (pour diesel)

Processus de nettoyage automatique

Le système de filtre à particules pour diesel filtre les particules de suie nocives dans les gaz d'échappement du moteur.



Le début de saturation du filtre à particules est indiqué par l'éclairage temporaire de  ou , avec l'affichage d'un message au centre d'informations du conducteur.

Dès que la circulation le permet, régénérer le filtre en roulant à une vitesse de véhicule d'au moins 60 km/h jusqu'à ce que le témoin s'éteigne.

Remarque

Sur un véhicule neuf, la première régénération du filtre à particules peut s'accompagner d'une odeur de brûlé, ce qui est normal. Après le fonctionnement prolongé du véhicule à très petite vitesse ou au ralenti, de la vapeur d'eau peut être émise à l'échappement en accélération. Ceci n'affecte ni le comportement du véhicule ni l'environnement.

Processus de nettoyage impossible



Si  ou  reste allumé, avec un signal sonore et un message, ceci indique que le niveau d'additif du filtre à particules est trop bas.

Du produit doit être immédiatement ajouté au réservoir. Prendre contact avec un atelier.

Catalyseur

Le catalyseur réduit la quantité de substances nocives dans les gaz d'échappement.

Avertissement

Des qualités de carburant autres que celles mentionnées aux pages  210,  269 pourraient endommager le catalyseur ou les composants électroniques.

L'essence non brûlée surchauffe et endommage le catalyseur. Il faut donc éviter d'utiliser excessivement le démarreur, de rouler jusqu'à ce que le réservoir soit vide et de démarrer le moteur en poussant le véhicule ou en le remorquant.

En cas de ratés, de fonctionnement irrégulier du moteur, de réduction des performances du moteur ou d'autres problèmes inhabituels, faire remédier

à la cause de la défaillance dès que possible. En cas d'urgence, il est possible de continuer à rouler pendant une brève période, à faible régime et à vitesse réduite.

AdBlue

Remarques générales

La méthode de réduction catalytique sélective (BlueInjection) consiste à réduire considérablement les oxydes d'azote dans les émissions de gaz d'échappement. Cette méthode est atteinte en injectant un fluide d'échappement diesel (DEF) dans le système d'échappement. L'ammoniac dégagé par le fluide réagit avec les gaz nitreux (NO_x) d'échappement et les transforme en azote et en eau.

La désignation de ce fluide est AdBlue®. Il s'agit d'un fluide non toxique, ininflammable, incolore et inodore composé de 32 % d'urée et de 68 % d'eau.

⚠ Attention

Éviter tout contact d'AdBlue avec les yeux ou la peau.

En cas de contact avec les yeux ou la peau, rincer à l'eau.

Avertissement

Éviter tout contact de la peinture avec l'AdBlue.

En cas de contact, rincer à l'eau.

AdBlue gèle à une température d'environ -11 °C. Étant donné que le véhicule est équipé d'un système de préchauffage d'AdBlue, la réduction des émissions à basses températures est assurée. Le système de préchauffage d'AdBlue fonctionne automatiquement.

La consommation habituelle d'AdBlue est d'environ 0,85 l aux 1000 km, mais peut aussi être plus importante selon le mode de conduite (par ex. avec de lourdes charges ou en remorquage).

Avertissements de niveau

Selon l'autonomie calculée d'AdBlue, différents messages s'affichent sur le centre d'informations du conducteur. Les messages et les interdictions sont des obligations légales.

1. Le premier avertissement possible est **Faire l'appoint d'additif d'émissions : démarrage empêché dans 2400 km.**

Lors de la mise du contact, cet avertissement s'affiche brièvement une fois avec l'autonomie calculée. De surcroît, le témoin  s'allume et un carillon retentit. La conduite est possible sans restrictions.

Lors de la conduite, le message s'affiche tous les 300 km jusqu'à ce que le réservoir d'additif ait été rempli.

2. Le niveau d'avertissement suivant est entré avec une autonomie inférieure à 600 km. Le message avec l'autonomie actuelle est toujours affiché lorsque le contact est mis. De surcroît, le témoin  clignote et un carillon retentit.

Faire l'appoint d'AdBlue avant d'entrer le niveau d'avertissement suivant.

Lors de la conduite, le message s'affiche toutes les 30 s. jusqu'à ce que le réservoir d'additif ait été rempli.

3. Le dernier niveau d'avertissement est entré lorsque le réservoir d'AdBlue est vide. Il est impossible de redémarrer le moteur. Le message d'avertissement suivant est alors affiché :

Faire l'appoint d'additif d'émissions : Démarrage empêché

De surcroît, le témoin  clignote et un carillon retentit.



Remplir le réservoir d'au moins 5 l d'AdBlue, sinon le moteur ne peut redémarrer.

Avertissements concernant un niveau d'émissions élevé

En cas de défaillance du système de contrôle des émissions, différents messages sont affichés dans le

centre d'informations du conducteur. Les messages et les interdictions sont des obligations légales.



1. Si une défaillance est détectée pour la première fois, l'avertissement **Défaillance d'émissions** est affiché.

De surcroît, les témoins ,  et  s'allument et un carillon retentit. La conduite est possible sans restrictions.

S'il s'agit d'une défaillance temporaire, l'avertissement disparaît au cours du trajet suivant, à l'issue de l'autodiagnostic du système de contrôle des émissions.

2. Si la défaillance est confirmée par le système de contrôle des émissions, le message suivant s'affiche :



Défaillance d'émissions : démarrage empêché dans 1100 km.

De surcroît, les témoins ,  et  s'allument et un carillon retentit.

Lors de la conduite, le message s'affiche toutes les 30 s. tant que la défaillance persiste.

3. Si le dernier niveau d'avertissement est atteint, le message d'avertissement suivant s'affiche :

Défaillance d'émissions : Démarrage empêché

De surcroît, les témoins ,  et  s'allument et un carillon retentit.

Consulter un atelier pour demander une assistance.

Remplissage d'AdBlue

Avertissement

N'utiliser que l'AdBlue conforme aux normes européennes DIN 70 070 et ISO 22241-1.

Ne pas utiliser d'additifs.

Ne pas diluer l'AdBlue.

Autrement, le système de réduction catalytique sélective pourrait être endommagé.

Remarque

Lorsqu'une pompe de remplissage avec un embout pour les voitures de passagers n'est pas disponible dans une station-service, utiliser uniquement des bouteilles ou des bidons AdBlue avec un adaptateur de remplissage étanche pour le remplissage, pour empêcher des éclaboussures et les débordements et afin de s'assurer que les vapeurs du réservoir sont capturées et ne sortent pas. De l'AdBlue en bouteilles ou bidon est disponible dans de nombreuses stations-service et peut être acheté par exemple chez les concessionnaires Opel ou d'autres points de vente.

Étant donné qu'AdBlue a une longévité limitée, vérifier la date d'expiration avant l'appoint.

Remarque

Ajouter au réservoir au moins 5 l pour assurer que le nouveau niveau d'AdBlue est détecté.

Si un remplissage d'AdBlue n'est pas correctement détecté :

1. Rouler sans arrêt pendant 10 min en veillant à ce que la vitesse du véhicule soit toujours supérieure à 20 km/h.
2. Si le remplissage d'AdBlue est correctement détecté, les avertissements ou limitations généré(e)s par l'alimentation en d'AdBlue disparaîtront.

Si le remplissage d'AdBlue n'est toujours pas détecté, prendre contact avec un atelier.

Si l'AdBlue doit être rempli à des températures inférieures à -11 °C, l'appoint d'AdBlue peut ne pas être détecté par le système. Dans ce cas, garer le véhicule dans un espace où la température ambiante est plus élevée, jusqu'à ce que l'AdBlue soit liquéfié.

Remarque

Lors du dévissage du capuchon de protection du goulot de remplissage, des vapeurs d'ammoniac peuvent s'échapper. Ne pas inhaler car les vapeurs ont une odeur âcre. Les vapeurs ne sont pas nocives par inhalation.

Le réservoir d'AdBlue doit être rempli entièrement. Ceci doit être effectué si le message d'avertissement concernant la prévention d'un redémarrage du moteur est déjà affiché.

Le véhicule doit être garé sur une surface plane.

Le goulot de remplissage d'AdBlue est placé derrière le volet de la trappe de carburant, qui est situé du côté arrière droit du véhicule.

La trappe de réservoir ne peut être ouverte que si le véhicule est déverrouillé.

1. Enlever la clé du commutateur d'allumage.
2. Fermer toutes les portes pour empêcher les vapeurs d'ammoniac d'entrer dans le véhicule.
3. Ouvrir la trappe à carburant en la poussant ⇨ 212.



4. Dévisser le bouchon du goulot de remplissage.
5. Ouvrir réservoir d'AdBlue.
6. Monter une extrémité du flexible sur réservoir et visser l'autre extrémité sur le goulot de remplissage.
7. Soulever le filtre à charbon jusqu'à ce qu'il soit vide, ou jusqu'à l'arrêt de l'écoulement du filtre à charbon. Cette opération peut prendre cinq minutes.
8. Placer le filtre à charbon sur le sol pour vider le flexible, attendre 15 s.

9. Dévisser le flexible du goulot de remplissage.
10. Monter le capuchon protection et le tourner dans le sens des aiguilles d'une montre jusqu'à ce qu'il s'enclenche.

Remarque

Mettre le réservoir d'AdBlue au rebut conformément aux exigences environnementales. Le flexible peut être réutilisé après vidange à l'eau claire et avant que l'AdBlue ne s'évapore totalement.

Boîte automatique

La boîte automatique permet un passage de vitesse automatique (mode automatique) ou un passage de vitesse manuel (mode manuel).

Le changement de rapport manuel est possible en mode manuel, en poussant doucement le levier sélecteur sur + ou - → 159.

Affichage de la transmission



Le mode ou le rapport sélectionné est indiqué sur le centre d'informations du conducteur.

En mode automatique, le programme de conduite est indiqué par **D**.

En mode manuel, **M** et le chiffre du rapport de vitesse sont indiqués.

R signale la marche arrière.

La position de point mort est signalée par **N**.

La position de stationnement est signalée par **P**.

Levier sélecteur

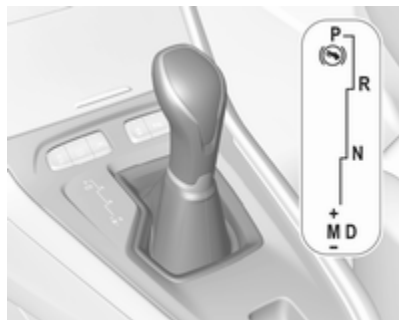

Déplacer le levier sélecteur de la grille de changement de rapport comme illustré plus haut.

P : position de stationnement, les roues avant sont bloquées, à n'engager que si le véhicule est à l'arrêt et que le frein de stationnement est serré

R : marche arrière, à n'engager que si le véhicule est à l'arrêt

N : neutre (point mort)

D : mode automatique

M : mode manuel

+ : passer au rapport supérieur en mode manuel

- : passer au rapport inférieur en mode manuel

Le levier sélecteur est verrouillé en **P** et peut uniquement être déplacé quand le contact est mis et que la pédale de frein est enfoncée.

Le moteur ne peut démarrer que si le levier sélecteur est en position **P** ou **N**. Quand la position **N** est sélectionnée, enfoncer la pédale de frein ou serrer le frein de stationnement avant de démarrer.

Ne pas accélérer pendant le changement de vitesse. Ne jamais actionner en même temps la pédale d'accélérateur et la pédale de frein.

Lorsqu'un rapport est sélectionné, le véhicule démarre lentement quand le frein est desserré.

Frein moteur

Pour utiliser l'effet du frein moteur, rétrograder à temps en cas de conduite en pente, voir Mode manuel.

Désenlissement du véhicule

L'alternance marche avant / marche arrière est uniquement autorisée si le véhicule est enlisé dans du sable, de la boue ou de la neige. Déplacer le levier sélecteur entre les positions **D** et **R** de manière répétée. Ne pas emballer le moteur et éviter toute accélération brusque.

Stationnement

Serrer le frein de stationnement et engager le levier sur **P**.

Mode manuel



Déplacer le levier sélecteur de la position **D** vers la gauche, sur la position **M**.

Tapoter le levier sélecteur vers l'avant **+** pour sélectionner un rapport supérieur.

Tapoter le levier sélecteur vers l'arrière - pour rétrograder.

Si un rapport supérieur est engagé à trop faible vitesse ou un rapport inférieur à trop haut régime, aucun changement de vitesse n'a lieu. Ceci entraîne l'affichage d'un message sur le centre d'informations du conducteur.

En mode manuel, la boîte de vitesses ne passe pas automatiquement à un rapport supérieur à régime moteur élevé.

Indication de rapport de vitesse

Le symbole ▲ ou ▼ avec un nombre à côté, indique à quel moment un changement de rapport est recommandé pour des raisons d'économie de carburant.

L'indication de rapport de vitesse ne s'affiche qu'en mode manuel.

Programmes de conduite électronique

- Après un démarrage à froid, le programme de température de service amène rapidement le catalyseur à la température nécessaire en augmentant le régime moteur.

- Des programmes spéciaux adaptent automatiquement les points de changement de vitesse en cas de montées ou de descentes.
- En conditions de neige ou de glace ou sur d'autres surfaces glissantes, la commande de transmission électronique permet au conducteur de sélectionner manuellement la première, la deuxième ou la troisième vitesse pour prendre la route.

Kickdown

Une pression sur la pédale d'accélérateur au-delà du cran de rétrogradation donne une accélération maximale, indépendamment du mode de conduite sélectionné. La boîte de vitesses passe à un rapport inférieur en fonction du régime moteur.

Défaillance

En cas de défaillance, un message est affiché sur le centre d'informations du conducteur.

Messages du véhicule ⇨ 109.

La commande électronique de transmission n'active que la troisième vitesse. La boîte de vitesses ne change plus automatiquement.

Ne pas dépasser 100 km/h.

Faire remédier à la cause du problème par un atelier.

Coupeure de courant

En cas de coupure de courant, le levier sélecteur ne peut pas être déplacé hors de la position **P**. La clé de contact ne peut pas être enlevée du contacteur d'allumage.

Si la batterie du véhicule est déchargée, effectuer le démarrage par câble ➔ 252.

Si la batterie du véhicule n'est pas à l'origine de la défaillance, débloquer le levier sélecteur.

1. Serrer le frein de stationnement.
2. Dégager la garniture du levier sélecteur de la console centrale. Enfoncer un doigt dans la douille en cuir sous le levier sélecteur et pousser la garniture vers le haut.



3. Enfoncer le bouton et déplacer le levier sélecteur hors du **P**. Faire corriger la cause de la coupure de courant par un atelier.
4. Reposer la garniture de levier sur la console centrale et la remonter.

Boîte manuelle



Pour engager la marche arrière d'une boîte de vitesses à 6 rapports, enfoncer la pédale d'embrayage, tirer sur l'anneau sous le levier sélecteur et déplacer le levier sélecteur complètement vers la gauche et l'avant.

Si le rapport ne s'engage pas, amener le levier sélecteur au point mort, relâcher la pédale d'embrayage puis débrayer à nouveau. Ensuite, répéter la sélection de rapport.

Ne pas laisser patiner l'embrayage inutilement.

Lors de la manœuvre, enfoncer la pédale d'embrayage à fond. Ne pas utiliser la pédale comme repose-pied.

Lorsqu'un glissement de l'embrayage est détecté pendant une durée spécifique, la puissance du moteur est réduite. Un avertissement est affiché dans le centre d'informations du conducteur. Relâcher l'embrayage.

Avertissement

Il n'est pas recommandé de conduire en gardant la main sur le levier sélecteur.

Indication de rapport de vitesse
↷ 101.

Système Stop/Start ↷ 149.

Freins

Le système de freinage possède deux circuits indépendants l'un de l'autre.

Si un circuit de freinage est défaillant, le véhicule peut toujours être freiné grâce à l'autre circuit de freinage. Toutefois, le freinage n'est obtenu qu'en enfonçant la pédale de frein fermement. Un effort nettement supérieur doit être exercé. La distance de freinage est plus longue qu'habituellement. Rechercher l'assistance d'un atelier avant de poursuivre le trajet.

Quand le moteur ne tourne pas, l'assistance du servofrein disparaît une fois que la pédale de frein a été actionnée une ou deux fois. Le freinage n'est pas réduit, mais il nécessite une force beaucoup plus grande. Il est particulièrement important de garder cela à l'esprit quand le véhicule est remorqué.

Témoin © ↷ 100.

Antiblocage de sécurité

L'antiblocage de sécurité (ABS) empêche que les roues ne se bloquent.

Dès qu'une roue a tendance à bloquer, l'ABS module la pression de freinage de la roue incriminée. Le véhicule puisse toujours être dirigé, même en cas de freinage d'urgence.

La régulation ABS est identifiable à la pulsation de la pédale de frein et au bruit du processus de régulation.

Afin d'obtenir un freinage optimal, enfoncer la pédale de frein à fond pendant toute la durée du freinage malgré la pulsation de la pédale de frein. Ne pas réduire la pression sur la pédale.

En cas de freinage dans une situation d'urgence, les feux de détresse s'allument automatiquement en fonction de l'intensité de la décélération. Ils s'éteignent automatiquement à la première accélération.

Avant de prendre la route, le système procède à un test de fonctionnement automatique qui pourrait être perceptible.



Témoin (ABS) ⇨ 100.

Défaillance

⚠ Attention

En cas de défaillance de l'ABS, les roues peuvent avoir tendance à se bloquer en cas de freinage brutal. Les avantages de l'ABS ne sont plus disponibles. Lors d'un freinage brutal, le véhicule ne peut plus être dirigé et peut dérafer.

Faire remédier à la cause du problème par un atelier.

Frein de stationnement

⚠ Attention

Avant de quitter le véhicule, vérifiez l'état du frein de stationnement. Le témoin de commande (P) doit s'allumer en permanence.

Frein de stationnement électrique



Serrage quand le véhicule est à l'arrêt

⚠ Attention

Tirer le commutateur (P) pendant une seconde au minimum, jusqu'à ce que le témoin de commande (P) s'allume et que le frein de stationnement électrique soit appliqué ⇨ 100. Le frein de stationnement électrique fonctionne automatiquement avec une force appropriée.

Avant de quitter le véhicule, vérifiez l'état du frein de stationnement électrique. Témoin de commande (P) ⇨ 100.

Le frein de stationnement électrique peut toujours être actionné, même avec le contact coupé.

Ne pas actionner le frein de stationnement électrique trop souvent sans faire tourner le moteur, car cela déchargera la batterie du véhicule.

Desserrage

Mettre le contact. Garder la pédale de frein enfoncée, puis pousser le commutateur (P).

Aide au démarrage

Véhicules avec boîte manuelle : En enfonçant la pédale d'embrayage, puis en la relâchant légèrement et en enfonçant légèrement la pédale d'accélérateur, le frein de stationnement électrique se desserre alors automatiquement. Ceci est uniquement possible si le fonctionnement automatique du frein électrique de stationnement est activé. Ceci n'est pas possible lorsque l'on tire simultanément sur le commutateur (P).

Véhicules avec boîte automatique : En engageant **D** puis en enfonçant la pédale d'accélérateur, le frein de stationnement électrique se desserre alors automatiquement. Ceci est uniquement possible si le fonctionnement automatique du frein électrique de stationnement est activé. Ceci n'est pas possible lorsque l'on tire simultanément sur le commutateur (P).

Freinage en roulant

Quand le véhicule roule et que le commutateur (P) est gardé tiré, le frein de stationnement électrique décélérera le véhicule. Dès que le commutateur (P) est relâché, le freinage s'arrête.

Le système antiblocage de sécurité et la fonction Electronic Stability Control (commande électronique de stabilité) stabilisent le véhicule pendant que le commutateur (P) reste tiré. En cas d'erreur de frein électrique de stationnement, un message d'avertissement s'affiche au centre d'informations du conducteur. Si le système antiblocage de sécurité et la fonction Electronic Stability Control (commande électronique de stabilité) échouent, un ou deux des indicateurs (ABS) et  s'allument au combiné d'instruments. Dans ce cas, la stabilité peut uniquement être obtenue en tirant et en poussant de manière répétitive sur le commutateur (P) jusqu'à l'immobilisation du véhicule.

Fonctionnement automatique

Le fonctionnement automatique comprend l'application automatique et le relâchement automatique du frein de stationnement électrique.

Le frein de stationnement électrique peut également être appliqué ou relâché manuellement à l'aide du commutateur (P).

Application automatique :





- Le frein de stationnement électrique est appliqué automatiquement lorsque le véhicule est immobile et avec le contact coupé.
- (P) s'allume sur le combiné d'instruments et un message s'affiche pour confirmer l'application.

Déverrouillage automatique:

- Le frein de stationnement est relâché automatiquement après le départ.
- (P) s'éteint sur le combiné d'instruments et un message s'affiche pour confirmer le relâchement.

Si le véhicule est équipé d'une boîte de vitesses automatique et que le frein n'est pas relâché automatiquement, s'assurer que les portes avant sont correctement fermées.

Désactivation du fonctionnement automatique

1. Démarrer le moteur.
2. Si le frein de stationnement est relâché, appliquer le frein de stationnement en tirant le commutateur .
3. Retirer le pied de la pédale de frein.
4. Appuyer sur le commutateur  pendant au moins 10 s. et 15 s. au maximum.
5. Relâcher le commutateur .
6. Maintenir la pédale de frein enfoncée.
7. Tirer le commutateur  pendant 2 s..

La désactivation du fonctionnement automatique du frein de stationnement électrique est confirmée par l'éclairage du  sur le combiné d'ins-

truments  100. Le frein de stationnement électrique ne peut s'appliquer et se relâcher que manuellement.

Pour réactiver le fonctionnement automatique, répéter les étapes décrites plus haut.



Contrôle fonctionnel

Quand le véhicule ne roule pas, le frein de stationnement électrique peut ne pas serrer automatiquement. Le but est de contrôler le système.

Défaillance

Le mode de défaillance du frein de stationnement électrique est signalé par un témoin  et par un message du véhicule affiché dans le centre d'informations du conducteur.

Messages du véhicule  109.

Serrer le frein de stationnement électrique : tirer et maintenir le commutateur  pendant plus de cinq secondes. Si le témoin  s'allume, le frein de stationnement électrique est serré.

Relâcher le frein de stationnement électrique : pousser et maintenir le commutateur  pendant plus de

deux secondes. Si le témoin  s'éteint, le frein de stationnement électrique est desserré.

Le témoin  clignote : le frein de stationnement électrique n'est pas totalement serré ou desserré. En cas de clignotement permanent, desserrer le frein de stationnement électrique, puis essayer à nouveau de le serrer.

Assistance au freinage

Si la pédale de frein est enfoncée rapidement et avec force, l'effort de freinage maximal sera automatiquement appliqué.

Le fonctionnement de l'assistance au freinage peut se faire ressentir par une impulsion dans la pédale de frein et une résistance plus importante à l'enfoncement de la pédale de frein.

Maintenir une pression constante sur la pédale de frein tant qu'un freinage maximal est nécessaire. La force de freinage maximale se réduit automatiquement quand la pédale de frein est relâchée.

Aide au démarrage en côte

Le système aide à prévenir un recul intempestif lors d'un démarrage en côte.

Lorsque la pédale de frein est relâchée à l'arrêt dans une pente, les freins restent serrés pendant deux secondes supplémentaires. Les freins se relâchent automatiquement dès que le véhicule commence à accélérer.

Systèmes de contrôle de conduite

Electronic Stability Control et système antipatinage

L'Electronic Stability Control (ESC) améliore la stabilité de la conduite lorsque c'est nécessaire, quel que soit le type de surface de revêtement ou l'adhérence des pneus.

Dès que le véhicule menace de déraiser (sous-virage, survirage), la puissance du moteur est réduite et les roues sont freinées individuellement.

L'ESC fonctionne en combinaison avec le système antipatinage (TC). Il empêche les roues entraînées de patiner.

Le TC est un composant de l'ESC.

Le système antipatinage améliore la stabilité de conduite lorsque c'est nécessaire, quels que soient le type de revêtement ou l'adhérence des pneus, empêchant ainsi les roues entraînées de patiner.

Dès que les roues entraînées commencent à patiner, la puissance délivrée par le moteur est réduite et la roue qui patine le plus est freinée individuellement. Ainsi, même sur chaussée glissante, la stabilité du véhicule est considérablement améliorée.



ESC et TC fonctionnent après chaque démarrage du moteur, dès que le témoin  s'éteint.

Lorsque ESC et TC fonctionnent,  clignote.

⚠ Attention

Ce dispositif de sécurité particulier ne doit pas vous pousser à adopter un style de conduite dangereux.

Adapter la vitesse aux conditions de circulation.

Témoin  101.

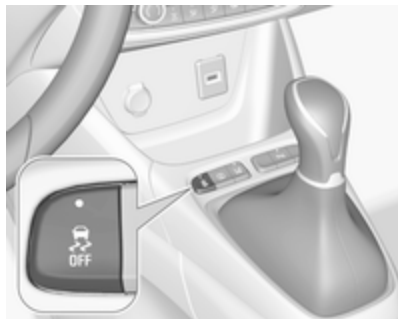
Désactivation

ESC et TC peuvent être désactivés chaque fois que nécessaire en appuyant sur .

La LED intégrée au bouton  s'allume.

Un message d'état s'affiche au centre d'informations du conducteur lorsque ESC et TC sont désactivés.

ESC et TC sont réactivés en appuyant à nouveau sur le bouton , en appuyant sur la pédale de frein, ou lorsque la vitesse du véhicule dépasse 50 km/h.

La diode du bouton  s'éteint lorsque ESC et TC sont réactivés.

ESC et TC sont également réactivés la prochaine fois que le contact est mis.

Défaillance

En cas de défaillance du système, le témoin  s'allume en continu et un message s'affiche sur le centre d'informations du conducteur. Le système n'est pas opérationnel.

Faire remédier à la cause du problème par un atelier.

Commande de suspension sélective**Avertissement**

Le véhicule est principalement conçu pour une conduite sur route, mais il peut également être conduit hors route occasionnellement.

Cependant, ne pas conduire le véhicule sur un terrain où il risquerait d'être endommagé par des obstacles tels que des pierres, entre autres, et sur un terrain comportant des pentes abruptes et à faible adhérence.

Ne pas traverser les cours d'eau.

Avertissement



En roulant hors route, un déplacement est des manœuvres brutaux peuvent causer une collision ou faire perdre le contrôle.



La commande de suspension sélective est conçue pour optimiser la traction dans des conditions de faible adhérence (neige, boue et sable).

Elle adapte la raideur de suspension au terrain en agissant sur les roues avant, ce qui permet d'économiser le poids normalement associé à un système de traction intégrale plus conventionnel.



La commande de suspension sélective permet de choisir entre cinq modes d'entraînement :

- mode ESC désactivé 
- mode standard 

- mode neige 
- mode boue 
- mode sable 

Les différents modes peuvent être activés en tournant la commande.

Une LED s'allume et un message d'état s'affiche dans le centre d'informations du conducteur pour confirmer le mode choisi.

mode ESC désactivé

La fonction ESC et la commande de traction sont désactivées dans ce mode.

Une LED intégrée au bouton  s'allume.

La fonction ESC et la commande de traction sont réactivées automatiquement à partir de 50 km/h ou chaque fois que le contact est mis.

Mode standard

Ce mode est étalonné pour un faible niveau de patinage des roues, d'après les différentes conditions

d'adhérence généralement rencontrées lors de la conduite quotidienne normale.

Chaque fois que le contact est coupé, le système est automatiquement réinitialisé sur ce mode.

Mode neige

Ce mode s'adapte aux conditions d'adhérence rencontrées roue par roue lors du démarrage.

En avançant, le système optimise le niveau de patinage des roues afin de garantir la meilleure accélération en fonction de la traction disponible.

Recommandé en présence de neige profonde et de pentes raides.

Ce mode est actif jusqu'à une vitesse de 50 km/h.

Mode boue

Ce mode permet de laisser considérablement patiner au démarrage la roue ayant la plus faible d'adhérence, ce qui permet à la force centrifuge d'éliminer la boue et ainsi de rétablir la traction.

Simultanément, le couple le plus élevé possible est transmis à la roue ayant la plus forte adhérence.

Ce mode est actif jusqu'à une vitesse de 80 km/h.

Mode sable

Ce mode laisse légèrement patiner les deux roues motrices simultanément, ce qui permet au véhicule d'avancer et réduit le risque d'enlèvement.

Ce mode est actif jusqu'à une vitesse de 120 km/h.

Avertissement

Ne pas utiliser les autres modes sur le sable car le véhicule risquerait de s'enliser.

Mode Sport



Le mode sport adapte les réglages de certains systèmes du véhicule à un style de conduite plus sportive.

Activation

Appuyer sur **SPORT** lorsque le moteur tourne.

La DEL du bouton s'allume lorsque le mode sport est actif et un message d'état s'affiche dans le centre d'informations du conducteur.

Désactivation

Appuyer brièvement sur **SPORT**. Le mode sport est désactivé la prochaine fois que le contact est mis.

Systèmes d'assistance au conducteur

⚠ Attention

Les systèmes d'assistance au conducteur ont été conçus pour aider le conducteur et ne remplacent absolument pas sa vigilance. Le conducteur assume la pleine responsabilité de sa conduite. En cas d'emploi des systèmes d'assistance au conducteur, toujours rester attentif aux conditions de circulation actuelles.

Régulateur de vitesse

Le régulateur de vitesse peut enregistrer et maintenir des vitesses supérieures à 40 km/h. En outre, au moins la troisième vitesse doit être engagée en cas de boîte de vitesses manuelle, à la position **D** en cas de boîte de vitesses automatique ou la seconde ou un rapport plus élevé en position **M** doit être sélectionné.



Descentes et montées peuvent provoquer des écarts par rapport à la vitesse mémorisée.

Le système maintient la vitesse du véhicule à la vitesse présélectionnée par le conducteur sans aucune action sur la pédale d'accélérateur.

La vitesse présélectionnée peut être dépassée temporairement en appuyant fermement sur la pédale d'accélérateur.



L'état et la vitesse présélectionnée s'affichent au centre d'informations du conducteur.

Ne pas activer le régulateur de vitesse lorsqu'une vitesse constante n'est pas conseillée.

Témoin   104.

Activation du système



Appuyer sur , le symbole  et un message sont affichés dans le centre d'informations du conducteur. Le système est toujours inactif.

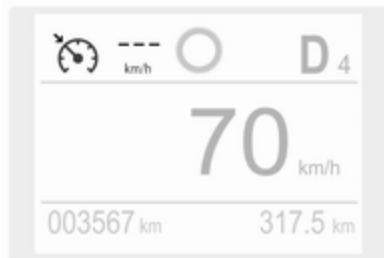

Activation

Réglage de la vitesse par le conducteur

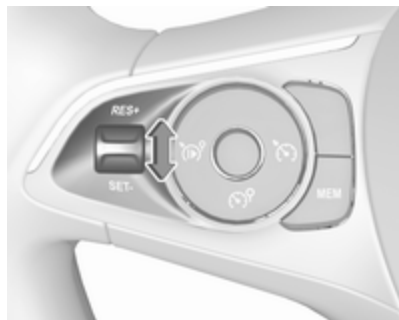

Accélérer jusqu'à la vitesse désirée et appuyer sur la molette une fois brièvement sur **RES/+** ou **SET/-**. La vitesse présente est mémorisée et maintenue. La pédale d'accélérateur peut être relâchée.

La vitesse présélectionnée peut ensuite être modifiée en pressant sur la molette sur **RES/+** pour augmenter ou sur **SET/-** pour diminuer la vitesse. Une brève pression modifie la vitesse par petites étapes alors qu'une longue pression la modifie par grandes étapes.

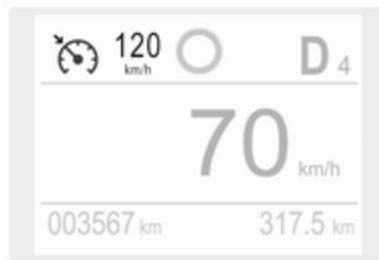

La valeur de vitesse est indiquée au centre d'informations du conducteur.

Adoption de vitesse par l'assistant de détection des panneaux routiers

L'adaptation de vitesse intelligente informe le conducteur lorsqu'une limite de vitesse est détectée par l'assistant de détection des panneaux routiers. La limite de vitesse détectée peut être utilisée comme nouvelle valeur de consigne du régulateur de vitesse.

À l'aide d'une caméra montée en haut du pare-brise, ce système détecte et lit les panneaux de limite de vitesse et de fin de limite de vitesse. Le système prend également en compte l'information sur les limites de vitesse provenant des données cartographiques de navigation.

La fonction peut être désactivée ou activée dans le menu de personnalisation ↻ 111.

Si le régulateur de vitesse est actif, la limite de vitesse reconnue s'affiche au centre d'informations du conducteur et **MEM** s'allume.

L'information affichée dépend de la version du centre d'informations du conducteur.

Sur le centre d'informations du conducteur, le panneau de limitation de vitesse est affiché à l'écran et **MEM** s'allume pendant quelques secondes.

Appuyer sur **MEM** au volant pour demander la sauvegarde de la vitesse suggérée.

Appuyer sur **MEM** au volant une fois de plus pour confirmer et sauvegarder le nouveau réglage de vitesse.

Cette vitesse est la nouvelle valeur du régulateur de vitesse.

Dépassement de la vitesse sélectionnée

Il est possible d'augmenter la vitesse en enfonçant la pédale d'accélérateur. Après relâchement de la pédale d'accélérateur, la vitesse mémorisée est rétablie.

Désactivation

Presser , le régulateur de vitesse est en mode pause et un message s'affiche. Le véhicule est conduit sans régulateur de vitesse.

Le régulateur de vitesse est désactivé, mais n'est pas coupé. La dernière vitesse enregistrée reste en mémoire pour une reprise ultérieure.

Le régulateur de vitesse est désactivé automatiquement :

- La pédale de frein est actionnée.
- La pédale d'embrayage est enfoncée.
- La vitesse du véhicule est inférieure à 40 km/h.
- Le système antipatinage ou l'Electronic Stability Control est entré en fonctionnement.
- Le levier sélecteur est sur **N** (boîte automatique) / en première ou en seconde (boîte manuelle).

Reprise de la vitesse mémorisée

Presser la molette sur **RES/+** à une vitesse supérieure à 40 km/h. La vitesse mémorisée sera reprise.

Désactivation du système

Appuyer sur  : le mode régulateur de vitesse est désélectionné et l'indication de régulateur de vitesse s'éteint au centre d'informations du conducteur.

Une pression sur  pour activer le limiteur de vitesse désactive le régulateur de vitesse.

La coupure du contact annule la valeur de vitesse programmée.

Défaillance

En cas de défaillance de régulateur de vitesse, la vitesse est effacée résultant dans un clignotement de tirets.

Le régulateur de vitesse peut ne pas fonctionner correctement si des signaux de circulation ne sont pas conformes avec la convention de Vienne au sujet des panneaux et signaux routiers.

Limiteur de vitesse

Le limiteur de vitesse empêche le véhicule de dépasser une vitesse maximale prédéfinie.

La vitesse maximale peut être réglée à des vitesses supérieures à 30 km/h.



Le conducteur peut accélérer jusqu'à la vitesse présélectionnée. Les écarts par rapport à la vitesse limite peuvent se produire lors de la conduite du véhicule en descendant une pente.

La vitesse présélectionnée peut être dépassée temporairement en appuyant fermement sur la pédale d'accélérateur.

L'état et la limite de vitesse présélectionnée sont affichés au centre d'informations du conducteur.

Activation du système



Appuyer sur , le symbole  et un message sont affichés dans le centre d'informations du conducteur. Le système est toujours inactif.

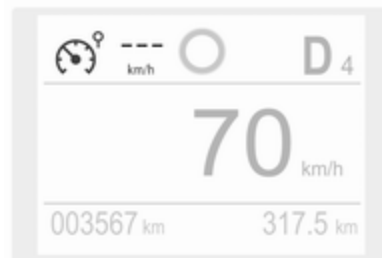

Activation

Réglage de la vitesse par le conducteur

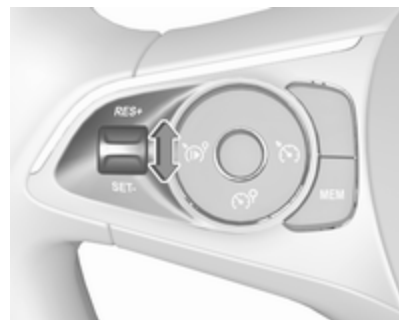

Presser brièvement une fois la molette vers **RES/+** ou **SET/-**.

Ensuite, la vitesse présélectionnée peut être réglée en appuyant sur la molette sur **RES/+** pour augmenter ou sur **SET/-** pour diminuer la vitesse maximale désirée. Une brève pression modifie la vitesse présélectionnée par petites étapes alors qu'une longue pression modifie la vitesse par grandes étapes. La valeur de vitesse est indiquée au centre d'informations du conducteur.

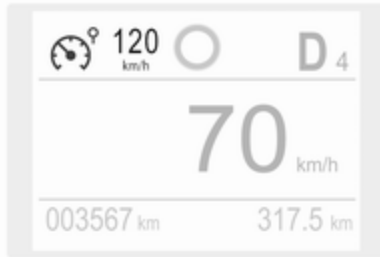

Appuyer sur  pour activer le limiteur de vitesse.

Adoption de vitesse par l'assistant de détection des panneaux routiers

L'adaptation de vitesse intelligente informe le conducteur lorsqu'une limite de vitesse est détectée par l'assistant de détection des panneaux routiers. La limite de vitesse détectée peut être utilisée comme nouvelle valeur de consigne du limiteur de vitesse.

À l'aide d'une caméra montée en haut du pare-brise, ce système détecte et lit les panneaux de limite de vitesse et de fin de limite de vitesse. Le système prend également en compte l'information sur les limites de vitesse provenant des données cartographiques de navigation.

La fonction peut être activée ou désactivée dans le menu de personnalisation  111.

Si le limiteur de vitesse est actif, la limite de vitesse reconnue s'affiche au centre d'informations du conducteur et **MEM** s'allume.

L'information affichée dépend de la version du centre d'informations du conducteur.

Sur le centre d'informations du conducteur, le panneau de limitation de vitesse est affiché et **MEM** s'allume pendant quelques secondes.

Appuyer sur **MEM** au volant pour demander la sauvegarde de la vitesse suggérée.

Appuyer sur **MEM** au volant une fois de plus pour confirmer et sauvegarder le nouveau réglage de vitesse.

Cette vitesse est la nouvelle valeur de limiteur de vitesse.

Dépassement de la limitation de vitesse

En cas d'urgence, il est possible de dépasser la limite de vitesse en enfonçant fermement la pédale d'accélérateur presque jusqu'au bout.

Relâcher la pédale d'accélérateur et la fonction de limitation de vitesse est réactivée une fois que la vitesse est redescendue sous la vitesse limite.

Désactivation

Appuyer sur , le limiteur de vitesse est en mode pause et un message s'affiche. Le véhicule est conduit sans limitation de vitesse.

Le limiteur de vitesse est désactivé, mais n'est pas coupé. La dernière vitesse enregistrée reste en mémoire pour une reprise ultérieure.

Reprise de la vitesse limite

Appuyer sur . La limite de vitesse enregistrée est obtenue.

Désactivation du système

Appuyer sur . Le mode limiteur de vitesse est désactivé et l'indication de limite de vitesse s'éteint au centre d'informations du conducteur.

Une pression sur  pour activer le régulateur de vitesse désactive le limiteur de vitesse.

La vitesse présélectionnée reste en mémoire après la coupure du contact.

Défaillance

En cas de défaillance du limiteur de vitesse, la vitesse est effacée, résultant dans un clignotement de tirets.

Le limiteur de vitesse peut ne pas fonctionner correctement si des signaux de circulation ne sont pas conformes avec la convention de Vienne au sujet des panneaux et signaux routiers.

Régulateur de vitesse adaptatif

Le régulateur de vitesse adaptatif est une amélioration du régulateur de vitesse conventionnel avec une fonction supplémentaire permettant de maintenir une certaine distance de suivi avec le véhicule qui précède. Il utilise des capteurs de radar et de caméra pour détecter le véhicule à l'avant. Si aucun véhicule n'est détecté dans la voie, le régulateur de vitesse adaptatif se comportera comme un régulateur de vitesse conventionnel.

Le régulateur de vitesse adaptatif ralentit automatiquement le véhicule lorsqu'il approche un véhicule se déplaçant beaucoup plus lentement. Il règle alors la vitesse du véhicule pour suivre le véhicule devant à la distance vers l'avant sélectionnée. La vitesse du véhicule augmente ou diminue pour suivre le véhicule à l'avant, mais ne dépassera pas la vitesse réglée. Il peut appliquer un freinage limité avec les feux stop activés.

Si le véhicule à l'avant accélère ou change de voie, le régulateur de vitesse adaptatif accélère progressivement le véhicule pour revenir à la vitesse enregistrée. Si le conducteur actionne les feux de direction pour dépasser un véhicule plus lent, le régulateur de vitesse adaptatif permet au véhicule d'approcher temporairement le véhicule à l'avant pour le dépassement. Cependant, la vitesse réglée n'est jamais dépassée.

Le régulateur de vitesse adaptatif peut enregistrer des vitesses au-delà de 30 km/h pour une boîte manuelle. Si le véhicule qui précède se déplace trop lentement et si la distance de



suivi sélectionnée ne peut être maintenue davantage, un signal sonore retentit et un message s'affiche au centre d'informations du conducteur. Le message invite le conducteur à reprendre le contrôle du véhicule. En cas de boîte automatique, le système peut freiner le véhicule jusqu'à l'arrêt complet.

⚠ Attention

L'attention complète du conducteur est exigée à tout moment pendant la conduite du véhicule avec le régulateur de vitesse adaptatif. Le conducteur doit garder le contrôle constant du véhicule, car la pédale de frein, la pédale de l'accélérateur et le bouton  ont la priorité sur toute opération du régulateur de vitesse adaptatif.

Activation du système



Presser , le symbole  s'affiche au centre d'informations du conducteur. Le système est toujours inactif.

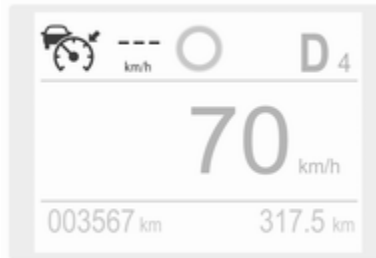

Activation de la fonction par paramétrage de la vitesse

L'activation du régulateur de vitesse adaptatif doit être manuelle à une vitesse comprise entre 30 et 180 km/h. Pour les véhicules équipés d'une boîte automatique, le levier sélecteur de boîte automatique doit être en position **D** ou **M**.

Accélérer jusqu'à la vitesse désirée et déplacer la molette vers **SET/-**. La vitesse présente est mémorisée et maintenue.

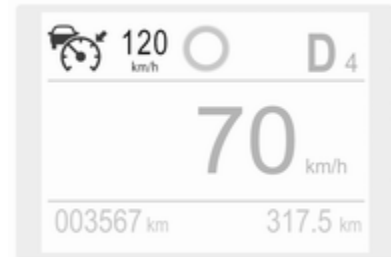

La valeur de vitesse est indiquée dans le centre d'informations du conducteur.

Lorsque le régulateur de vitesse adaptatif fonctionne, le système d'arrêt-démarrage est désactivé automatiquement.

Annulation de la vitesse réglée

Il est toujours possible de conduire à des vitesses plus élevées que la vitesse réglée sélectionnée en appuyant sur la pédale de l'accélérateur. Lorsque la pédale d'accélérateur est relâchée, le véhicule reprend la vitesse enregistrée. Si le véhicule qui précède se déplace plus lentement, la distance de suivi sélectionnée par le conducteur est restaurée.

Si la vitesse enregistrée est dépassée, l'indication de vitesse enregistrée clignote au centre d'informations du conducteur et un message d'avertissement s'affiche.

Attention

Une accélération de la part du conducteur désactive le freinage automatique par le système. Ceci

est indiqué par un avertissement apparaissant dans le Centre d'informations du conducteur.

Augmentation de la vitesse

Lorsque le régulateur de vitesse adaptatif est actif, maintenir la molette déplacée vers **RES/+** ou la déplacer brièvement vers **RES/+** de manière répétitive : La vitesse augmente de manière continue ou graduellement.

Réduction de la vitesse

Lorsque le régulateur de vitesse adaptatif est actif, maintenir la molette déplacée vers **SET/-** ou la déplacer brièvement vers **SET/-** de manière répétitive : La vitesse diminue en permanence ou graduellement.

Reprise de la vitesse mémorisée

Déplacer la molette vers **RES/+** à une vitesse supérieure à 30 km/h. Le régulateur de vitesse adaptatif est activé avec la vitesse sélectionnée mémorisée.

Reprise de la limite de vitesse à partir de l'assistant de détection des panneaux routiers

L'adaptation de vitesse intelligente informe le conducteur lorsqu'une limite de vitesse est détectée par l'assistant de détection des panneaux routiers. La limite de vitesse détectée peut être reprise comme nouvelle vitesse mémorisée pour le régulateur de vitesse adaptatif.

À l'aide d'une caméra montée en haut du pare-brise, ce système détecte et lit les panneaux de limite de vitesse et de fin de limite de vitesse. Le système prend également en compte l'information sur les limites de vitesse provenant des données cartographiques de navigation.

La fonction peut être activée ou désactivée dans le menu de personnalisation ⇨ 111.

Si le régulateur de vitesse adaptatif est actif, la limite de vitesse reconnue s'affiche au centre d'informations du conducteur et **MEM** s'allume.

Sur le centre d'informations du conducteur, le panneau de limitation de vitesse est affiché à l'écran et **MEM** s'allume pendant quelques secondes.

Appuyer sur **MEM** au volant pour demander la sauvegarde de la vitesse suggérée.

Appuyer sur **MEM** au volant une fois de plus pour confirmer et sauvegarder le nouveau réglage de vitesse.

Cette limite de vitesse est à présent la nouvelle vitesse mémorisée du régulateur de vitesse adaptatif.

Régulateur de vitesse adaptatif sur les véhicules équipés d'une boîte automatique

Pour les véhicules équipés d'une boîte automatique, le régulateur de vitesse adaptatif permet de maintenir la distance sélectionnée derrière un véhicule qui freine jusqu'à l'arrêt complet.

Si le système a arrêté votre véhicule derrière un autre véhicule, la vitesse mémorisée est ensuite remplacée par

un témoin vert (A). Ce symbole signale que le véhicule est maintenu automatiquement à l'arrêt.

Si le véhicule devant a été arrêté plus longtemps et commence à avancer, le témoin vert de véhicule suivi allumé (A) clignote et un signal sonore retentit pour rappeler de vérifier la circulation avant de reprendre la conduite.

Lorsque le véhicule qui précède repart, presser la pédale d'accélérateur jusqu'à 30 km/h puis déplacer la molette vers **SET-** ou **RES+** pour réutiliser le régulateur de vitesse adaptatif. Si le véhicule reste arrêté pendant plus de cinq minutes ou si la porte du conducteur est ouverte et que la ceinture de sécurité du conducteur est débouclée, le frein de stationnement électrique est automatiquement serré pour maintenir le véhicule à l'arrêt. Le témoin (P) s'allume. Pour relâcher le frein de stationnement électrique, appuyer sur la pédale d'accélérateur.

Frein de stationnement électrique
⇨ 162.

⚠ Attention

Avec le système désactivé ou annulé, le véhicule n'est plus maintenu immobile et peut commencer à se déplacer. Toujours être prêt à serrer manuellement le frein pour maintenir le véhicule immobile.

Ne pas laisser le véhicule sans surveillance s'il est maintenu immobile par le régulateur de vitesse adaptatif. Toujours déplacer le levier sélecteur à la position Stationnement **P** et couper le contact avant de quitter le véhicule.

Réglage de distance vers l'avant

Lorsque le régulateur de vitesse adaptatif détecte un véhicule se déplaçant plus lentement dans la voie, il réglera la vitesse du véhicule pour maintenir la distance vers l'avant sélectionnée par le conducteur.

La distance de suivi peut être réglée sur proche (1 bar), normale (2 bars) ou lointaine (3 bars).

Si le moteur est en marche et que le régulateur de vitesse adaptatif est activé (gris), le paramètre de distance de suivi peut être modifié :

Appuyer sur ; le réglage actuel est affiché dans le centre d'informations du conducteur.

Appuyer de nouveau sur pour changer la distance de suivi : Le nouveau réglage s'affiche dans le centre d'informations du conducteur.

La distance vers l'avant sélectionnée est indiquée par des barres entières sur la page du régulateur de vitesse adaptatif.

Attention

Le conducteur endosse la pleine responsabilité de la distance de suivi en se basant sur les conditions de visibilité, météorologiques et de circulation. La distance de suivi doit être réglée ou le système doit être désactivé selon les besoins en fonction des conditions existantes.

Détection d'un véhicule à l'avant

Si le système détecte un véhicule sur la trajectoire, le symbole de régulateur de vitesse adaptatif affiché au centre d'informations du conducteur change : est remplacé par .

Désactivation



Presser , le régulateur de vitesse adaptatif est en mode pause et un message s'affiche. Le véhicule est conduit sans régulateur de vitesse adaptatif.

Le régulateur de vitesse adaptatif est désactivé mais n'est pas mis hors fonction. La dernière vitesse mémorisée reste enregistrée pour usage ultérieur.

Le régulateur de vitesse adaptatif est désactivé automatiquement dans les cas suivants :

- La pédale de frein est actionnée.
- Le véhicule accélère à une vitesse supérieure à 180 km/h ou ralentit à une vitesse inférieure à 30 km/h.
- Le frein de stationnement électrique est serré.
- Le système antipatinage ou l'Electronic Stability Control est entré en fonctionnement.
- Le levier sélecteur des boîtes automatiques n'occupe ni la position **D** ni la position **M**.
- Une défaillance est détectée dans l'Electronic Stability Control ou le système de radar.

Désactivation du système

Appuyer sur  : le mode régulateur de vitesse adaptatif est désactivé et l'indication de régulateur de vitesse adaptatif s'éteint au centre d'informations du conducteur.

Une pression sur  pour activer le limiteur de vitesse désactive le régulateur de vitesse adaptatif.

Le fait de couper le contact efface la vitesse mémorisée.

Attention du conducteur

- Utiliser le régulateur de vitesse adaptatif avec précaution sur les routes de montagne ou les routes sinueuses, car il peut perdre le véhicule à l'avant et a besoin de temps pour le détecter à nouveau.
- Ne pas utiliser le système sur des routes glissantes, car il peut créer des changements rapides d'adhérence de pneu (patinage) et le conducteur peut alors perdre le contrôle du véhicule.

- Ne pas utiliser le régulateur de vitesse adaptatif lorsqu'il pleut, neige ou dans des conditions extrêmement poussiéreuses, car le capteur de radar peut être recouvert par un film d'eau, de poussières, gel ou neige. Ceci réduit ou interrompt complètement la visibilité. En cas de blocage de capteur, nettoyer le couvercle du capteur.
- Ne pas utiliser le système lorsque la roue de secours en cours d'utilisation.

Limites du système

Attention

La force de freinage automatique du système peut ne pas permettre un freinage assez fort et une manœuvre suffisante pour éviter une collision.

- Après un changement de file inattendu, le système a besoin d'un certain temps pour détecter le véhicule suivant en avant.

Donc si un nouveau véhicule à l'avant est détecté, le système peut accélérer au lieu de ralentir.

- Le régulateur de vitesse adaptatif ignore la circulation roulant en sens inverse.
- Le régulateur de vitesse adaptatif ne prend pas en compte les piétons et les animaux pour contrôler le freinage et la conduite.
- Le régulateur de vitesse adaptatif ne prend les véhicules à l'arrêt en compte qu'à faible vitesse.
- Ne pas utiliser le régulateur de vitesse adaptatif si vous tractez une remorque.
- Ne pas utiliser le régulateur de vitesse adaptatif sur les routes dont la pente est supérieure à 10 %.

Sachant que le champ de détection du radar est assez étroit, il est possible que le système ne détecte pas :

- véhicules de faible largeur (par exemple des motos, des scooters)
- véhicules ne circulant pas au centre de la voie
- véhicules entrant dans un virage
- véhicules démarrant brusquement

Virages



Le régulateur de vitesse adaptatif calcule une voie estimée, basée sur la force centrifuge. Cette voie estimée considère la caractéristique de virage réelle, mais ne peut pas considérer un changement de virage futur. Le système peut perdre le véhicule à l'avant ou considérer un véhicule qui

n'est pas dans la voie actuelle. Ceci peut se réduire lors de l'entrée ou la sortie d'un virage ou si le virage devient plus prononcé ou moins prononcé. Si plus aucun véhicule à l'avant n'est détecté, le témoin 🚗 s'éteindra.

Si la force centrifuge est trop importante dans le virage, le système ralenti légèrement le véhicule. Ce niveau de freinage n'est pas conçu pour éviter le patinage en sortie de virage. Le conducteur est responsable de la réduction de la vitesse sélectionnée avant d'entrer le virage et en général pour adapter la vitesse au type de route et aux limitations de vitesse existantes.

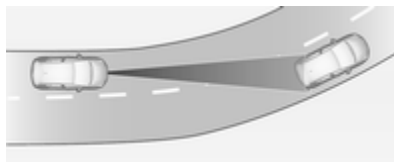

Autoroutes

Sur autoroutes, adapter la vitesse réglée à la situation et au temps. Il faut toujours tenir compte que le régu-

lateur de vitesse adaptatif a un champ de vision limité, un niveau de freinage limité et un certain temps de réaction pour vérifier si un véhicule est sur la voie de circulation ou pas. Le régulateur de vitesse adaptatif peut ne pas être capable de freiner le véhicule à temps pour éviter une collision avec un véhicule beaucoup plus lent ou après un changement de file. Ceci est tout particulièrement vrai lorsque le véhicule est conduit à une vitesse élevée ou si la visibilité est réduite en raison des conditions climatiques.

Lors de l'entrée ou de la sortie d'une autoroute, le régulateur de vitesse adaptatif peut perdre le véhicule se trouvant à l'avant et accélérer à la vitesse réglée. Pour cette raison, diminuer la vitesse réglée avant de quitter ou de prendre l'autoroute.

Changements de file de véhicule

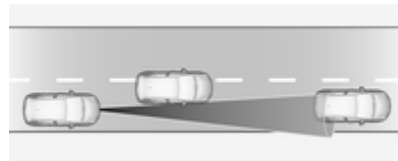

Si un autre véhicule entre dans la même voie de circulation, le régulateur de vitesse adaptatif considérera le véhicule lorsqu'il est complètement sur votre voie. Être prêt à agir et enfoncer la pédale de frein, si un freinage plus rapide est nécessaire.

En montagne



⚠ Attention

Ne pas utiliser de régulateur de vitesse adaptatif sur les routes de montagne escarpées.

La performance du système en pentes est fonction de la vitesse du véhicule, de la charge du véhicule, des conditions de circulation et de la pente de la route. Il peut ne pas détecter un véhicule dans la même voie lors de la conduite sur des pentes.

Sur des pentes raides, la pédale de l'accélérateur peut avoir à être utilisée pour maintenir la vitesse du véhicule. En descendant une pente, il se peut que vous deviez freiner pour maintenir ou réduire la vitesse.

Il est à noter que serrer les freins désactive le système.

Radar



Le radar est situé au centre du pare-chocs avant.

⚠ Attention

L'unité de radar a été aligné avec précision en usine. Par conséquent, en cas de choc avant, ne pas utiliser le système. Le pare-chocs avant peut sembler intact, mais le capteur derrière le pare-chocs peut être affecté et ne pas réagir correctement. Après un accident, se rendre dans un atelier pour vérifier et régler la position du radar.

Défaillance

En cas de défaillance du régulateur de vitesse adaptatif, le conducteur est alerté par l'éclairage d'un témoin d'avertissement et l'affichage d'un message dans le tableau de bord, accompagnés d'un signal sonore.

Le régulateur de vitesse adaptatif peut ne pas fonctionner correctement si des signaux de circulation ne sont pas conformes avec la convention de Vienne au sujet des panneaux et signaux routiers.

Faire contrôler le système par un concessionnaire ou un réparateur agréé.

Par mesure de sécurité, ne pas utiliser le système si les feux stop sont défectueux. Ne pas utiliser le système si le pare-chocs avant est endommagé.

Alerte de collision avant

L'alerte de collision avant peut aider à éviter ou réduire les dommages causés par des collisions frontales.

L'alerte de collision avant fait appel à la caméra avant du pare-brise et à un radar monté derrière le pare-chocs avant du véhicule pour détecter un véhicule qui précède dans le champ de détection.

Si un véhicule directement devant est approché trop rapidement, un carillon d'avertissement retentit et une alarme est affichée sur le centre d'informations du conducteur.

Attention

Une alerte de collision avant est simplement un système d'avertissement et n'applique pas les freins. Lors de l'approche trop rapide d'un autre véhicule, il se peut qu'il n'y ait pas assez de temps pour éviter une collision.

Le conducteur endosse la pleine responsabilité de la distance de suivi en se basant sur les conditions de visibilité, météorologiques et de circulation.



L'attention complète du conducteur est exigée à tout moment pendant la conduite du véhicule. Le conducteur devra toujours s'être prêt à agir et appliquer les freins.

Activation

L'alerte de collision avant détecte les véhicules et se déclenche automatiquement à toutes les vitesses comprises entre 5 km/h et 140 km/h.

Alerte du conducteur

Le conducteur est averti par les alertes suivantes :

- Le symbole  s'allume et un message d'avertissement s'affiche au centre d'informations du conducteur, lorsque la distance par rapport au véhicule précédent se réduit.
- Le symbole  s'allume, un message d'avertissement s'affiche au centre d'informations du conducteur et un signal sonore retentit lorsqu'une collision est imminente et qu'une action immédiate du conducteur est requise.

Attention

Une alerte de collision avant est simplement un système d'avertissement et n'applique pas les freins. Lors de l'approche trop

rapide d'un autre véhicule, il se peut qu'il n'y ait pas assez de temps pour éviter une collision.

Le conducteur endosse la pleine responsabilité de la distance de suivi en se basant sur les conditions de visibilité, météorologiques et de circulation.

L'attention complète du conducteur est exigée à tout moment pendant la conduite du véhicule. Le conducteur devra toujours s'être prêt à agir et appliquer les freins.

Avertissement

L'éclairage en couleur de ce témoin de commande ne correspond pas au code de la route local sur la distance de suivi. Le conducteur assume à tout moment l'entière responsabilité du maintien d'une distance de suivi en toute sécurité, conforme aux règles de circulation en vigueur, aux conditions météorologiques et routières, etc.

Sélection de la sensibilité de l'alerte

Affichage d'informations en couleur 7 po : Régler la sensibilité d'alerte dans la personnalisation du véhicule ⇨ 111.

Affichage d'informations en couleur 8 po : Régler la sensibilité d'alerte dans les paramètres de freinage de sécurité actif dans la personnalisation du véhicule ⇨ 111.

Le réglage choisi reste jusqu'à ce qu'il soit changé. Le déclenchement de l'alerte varie en fonction de la vitesse du véhicule. Plus la vitesse du véhicule est élevée, plus la vitesse de déclenchement de l'alerte augmente. Tenir compte des conditions de circulation et de la météo en sélectionnant le temps de déclenchement de l'alerte.

Désactivation

Le système ne peut être désactivé qu'en désactivant le freinage d'urgence actif dans la personnalisation du véhicule ⇨ 111.

Limitations du système

L'alerte de collision avant sert à signaler uniquement des véhicules, mais peut réagir aussi à d'autres objets.

Dans les cas suivants, l'alerte de collision avant peut ne pas détecter un véhicule à l'avant ou la performance du capteur est limitée :

- la conduite se fait sur route venteuse ou sur route vallonnée
- en roulant la nuit
- les conditions météorologiques, telles que le brouillard, la pluie ou la neige, limitent la visibilité
- le capteur intégré au pare-brise ou au radar derrière le pare-chocs avant est obstrué par de la neige, glace, boue, gadoue, saleté, etc.
- le pare-brise est endommagé ou sa transparence est atténuée des objets étrangers, par ex. des autocollants.

Freinage d'urgence actif

Le freinage d'urgence actif peut aider à réduire les dommages et les blessures lors d'une collision avec des véhicules, des piétons et des obstacles directement devant, lorsqu'une collision ne peut plus être évitée par un freinage manuel ou par un braquage. Avant l'activation du freinage d'urgence actif, le conducteur est prévenu par une alerte de collision avant ↗ 182 ou une alerte de protection des piétons à l'avant ↗ 187.

La fonction utilise diverses entrées (par ex. capteur de caméra, capteur radar, pression de freinage, vitesse du véhicule) pour calculer la probabilité d'une collision frontale.

Attention

Ce système n'est pas destiné à remplacer la responsabilité du conducteur pour la conduite du véhicule et l'observation de la route. Sa fonction est limitée à une

utilisation complémentaire afin de réduire la vitesse du véhicule avant une collision.

Le système peut ne pas détecter des animaux. Après un changement de file inattendu, le système a besoin d'un certain temps pour détecter le véhicule suivant en avant.

Le conducteur doit toujours être prêt à agir et à freiner et braquer afin d'éviter les collisions.

Conditions de fonctionnement

Si l'équipement ne comprend que la caméra avant, le freinage d'urgence actif agit en marche avant au-delà de la vitesse de marche à pied jusqu'à 85 km/h. Avec le capteur radar et la caméra avant, le freinage d'urgence actif agit en marche avant dans la plage comprise entre la vitesse de marche à pied et 140 km/h.

Activation

L'un des prérequis est que l'alerte de collision avant et le système de caméra frontale ne soient pas désactivés dans le menu de personnalisation du véhicule ↗ 111.

Fonctionnement

Le système se compose de :

- du système de préparation au freinage
- du freinage automatique d'urgence
- de l'assistance au freinage avec vision vers l'avant
- assistance au freinage intelligent (uniquement avec un capteur radar)
- alerte de collision avant
- protection des piétons à l'avant

Système de préparation au freinage

Lorsque l'approche d'un véhicule ou d'un piéton se trouvant devant est tellement rapide qu'une collision est presque inévitable, le système de préparation de frein pressurise légèrement les freins. Ceci réduit le temps de réaction lorsqu'un freinage est requis.

Freinage automatique d'urgence

Après l'activation du système de préparation des freins et juste avant la collision imminente, cette fonction applique automatiquement un freinage limité pour réduire la vitesse de l'impact de la collision ou empêcher une collision. Si le freinage d'urgence actif est appliqué,  clignote au combiné d'instruments. Selon la situation, le véhicule peut freiner automatiquement de façon modérée ou brusque. Ce freinage automatique en marche avant ne peut être déclenché que si un véhicule qui précède est détecté ⇨ 182. Sur les véhicules avec protection des piétons à l'avant, le freinage automatique en marche

avant peut également se déclencher lorsqu'un piéton est détecté à l'avant du véhicule ⇨ 187.

Le freinage automatique d'urgence peut ralentir le véhicule jusqu'à l'arrêt complet pour permettre d'éviter une collision. Dans ce cas, le freinage automatique d'urgence peut engager le frein de stationnement électrique pour maintenir le véhicule à l'arrêt. Pour relâcher, appuyer sur le bouton du frein de stationnement électrique ou appuyer fermement sur la pédale d'accélérateur.

Attention

Le freinage automatique d'urgence est une fonction d'urgence de préparation aux accident et n'est pas conçue pour éviter les accidents. Ne pas compter sur le système pour freiner le véhicule. Le freinage automatique d'urgence ne freinera pas en dehors de sa plage de vitesses de fonctionnement et répond uniquement aux véhicules et aux piétons détectés.

Assistance au freinage avec vision vers l'avant

Outre la préparation des freins et le freinage automatique d'urgence, la fonction d'assistance au freinage avec vision vers l'avant rend l'assistance au freinage plus sensible. Dès lors, une pression moins forte sur la pédale de frein cause un fort freinage immédiat. Cette fonction aide le conducteur à freiner plus rapidement et plus fortement avant une collision imminente.

Attention

Le freinage d'urgence actif n'est pas conçu pour appliquer un freinage brusque indépendant ou pour éviter automatiquement une collision. Il est conçu pour réduire la vitesse du véhicule avant la collision. Il est possible qu'il ne détecte pas les animaux. Après un changement de file inattendu, le

système a besoin d'un certain temps pour détecter le véhicule suivant en avant.

L'attention complète du conducteur est exigée à tout moment pendant la conduite du véhicule. Le conducteur doit toujours être prêt à agir et à freiner et braquer afin d'éviter les collisions.

Le système est conçu pour fonctionner avec tous les occupants portant leurs ceintures de sécurité.

Assistance intelligente au freinage

Si le véhicule est équipé d'un capteur radar, l'assistance au freinage intelligente peut être disponible. L'assistance au freinage intelligente augmente le freinage lorsque la pédale de frein est appliquée rapidement. Le freinage est basé sur la vitesse d'approche et la distance par rapport au véhicule précédent.

De faibles impulsions de la pédale de frein ou un mouvement de la pédale pendant cette période sont normaux et la pédale de frein doit rester enfoncée au besoin. L'assistance au frei-

nage intelligent ne se désactive que lorsque la pédale de frein est relâchée.

⚠ Attention

L'assistance au freinage intelligente peut augmenter le freinage du véhicule dans des situations où cela ne s'avère pas nécessaire. Vous pourriez bloquer la circulation. Si cela se produit, retirer votre pied de la pédale de frein et appuyer sur les freins selon ce qui est nécessaire.

Alerte de collision avant ⇨ 182.

Protection des piétons à l'avant ⇨ 187.

Désactivation

Le freinage d'urgence actif peut être désactivé dans le menu de personnalisation ⇨ 111. Si désactivé,  s'éclaire au combiné d'instruments et un message d'avertissement s'affiche au centre d'informations du conducteur.

Nous recommandons de désactiver le système dans la personnalisation du véhicule dans les cas suivants :

- en tirant une remorque ou une caravane
- en transportant de longs objets sur des barres de toit ou une galerie de toit
- lorsque le véhicule est remorqué avec le moteur qui tourne
- lorsqu'une roue de secours plus petite que les autres roues est placée
- avant d'utiliser une station de lavage automatique avec le moteur qui tourne
- avant de placer le véhicule sur un tapis roulant d'atelier
- si le pare-brise a été endommagé près de la caméra
- si le pare-chocs avant a été endommagé
- si les feux d'arrêt ne fonctionnent pas

Limitations du système

Dans des cas très rares, le système de freinage d'urgence actif peut fournir un freinage automatique lorsque cela ne semble pas nécessaire, par exemple dans les parkings, en raison de panneaux de signalisation routière dans un virage ou à cause de véhicules sur l'autre voie. Il s'agit d'un fonctionnement normal. Le véhicule ne doit pas être réparé. Enfoncer fermement la pédale d'accélérateur pour annuler le freinage automatique lorsque la situation et l'environnement le permettent.

Dans les cas suivants, les performances du freinage d'urgence actif sont limitées :

- la conduite se fait sur route venteuse ou sur route vallonnée
- en détectant tous les véhicules, spécialement ceux avec une remorque, les tracteurs, les véhicules boueux, etc.
- en détectant un véhicule lorsque le temps limite la visibilité, par exemple en cas de brouillard, de pluie ou de neige

- en roulant la nuit
- le capteur intégré au pare-brise ou au radar derrière le pare-chocs avant est obstrué par de la neige, glace, boue, gadoue, saleté, etc.
- le pare-brise est endommagé ou sa transparence est atténuée des objets étrangers, par ex. des autocollants.

une grande vigilance est toujours nécessaire en conduisant, et vous devez vous tenir prêt à intervenir et appuyer sur le frein et / ou éviter une collision.

Défaillance

Si le système doit être réparé, un message est affiché sur le centre d'informations du conducteur.

Si le système ne fonctionne pas comme il le devrait, les messages du véhicule sont affichés sur le centre d'informations du conducteur.

Messages du véhicule ↪ 109.

Protection des piétons à l'avant

La protection des piétons à l'avant peut éviter ou réduire les blessures causées aux piétons par une collision frontale lorsque le véhicule roule en avant.

Le système fait appel à la caméra avant du pare-brise et un à un radar monté derrière le pare-chocs avant du véhicule pour détecter un piéton directement à l'avant dans le champ de détection.

La protection des piétons à l'avant peut détecter et prévenir de la présence de piétons lorsque le véhicule avance à une vitesse comprise entre 5 km/h et 60 km/h. De plus, cette protection des piétons peut accroître la puissance de freinage ou freiner automatiquement le véhicule.

Lors de la conduite de nuit, la performance du système est limitée.

⚠ Danger

Le freinage en cas de piéton à l'avant n'affiche pas d'alerte et ne freine pas automatiquement, à moins d'avoir détecté un piéton.

Le système peut ne pas détecter des piétons, notamment des enfants, lorsque le piéton n'est pas directement devant, n'est pas complètement visible, n'est pas debout ou fait partie d'un groupe.

La protection des piétons à l'avant comprend :

- détection d'un piéton à l'avant
- avertissement d'un piéton à l'avant

La protection des piétons à l'avant est activée avec l'alerte de collision avant.

Alerte de collision avant ⇨ 182.

Détection d'un piéton à l'avant

Un symbole du combiné d'instruments indique la présence d'un piéton à l'avant à une distance allant jusqu'à environ 40 m.

Avertissement d'un piéton à l'avant

Lors d'une approche trop rapide d'un piéton détecté, un message d'avertissement s'affiche dans le centre d'informations du conducteur. Un signal sonore est activé.

Le régulateur de vitesse ou le régulateur de vitesse adaptatif peut se désactiver lors d'un avertissement de piéton à l'avant.

Limitations du système

Dans les cas suivants, la protection des piétons à l'avant peut ne pas détecter un piéton à l'avant ou la performance du capteur est limitée :

- la vitesse du véhicule n'est pas comprise entre 5 km/h et 60 km/h en marche avant
- la distance entre le véhicule et le piéton est supérieure à 40 m
- la conduite se fait sur route venteuse ou sur route vallonnée
- en roulant la nuit

- les conditions météorologiques, telles que le brouillard, la pluie ou la neige, limitent la visibilité
- le capteur intégré au pare-brise ou au radar derrière le pare-chocs avant est obstrué par de la neige, glace, boue, gadoue, saleté, etc.
- le pare-brise est endommagé ou sa transparence est atténuée des objets étrangers, par ex. des autocollants

Aide au stationnement**Remarques générales**

Lorsqu'une remorque ou un porte-vélos est fixé à l'attelage de remorque, l'aide au stationnement est désactivée.

⚠ Attention

Le conducteur est pleinement responsable de la manœuvre de stationnement.

Toujours vérifier les environs lors de l'utilisation du système d'aide au stationnement lorsque vous conduisez vers l'avant ou vers l'arrière.

Aide au stationnement arrière

L'aide au stationnement arrière facilite les manœuvres en mesurant la distance entre le véhicule et les obstacles présents à l'arrière. Il informe et avertit le conducteur par des signaux sonores et une indication sur l'affichage.

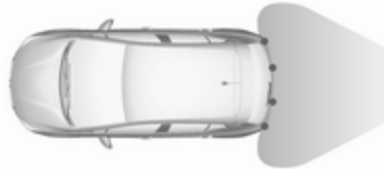

Le système fonctionne avec des capteurs ultrasoniques de stationnement dans le pare-chocs arrière.

Activation

L'aide au stationnement arrière est activée lorsque la marche arrière est sélectionnée et que le contact est mis.

Le système est prêt à fonctionner lorsque la diode du bouton d'aide au stationnement Prog off est allumée.

Indication

Le système avertit le conducteur des obstacles potentiellement dangereux présents derrière le véhicule à une

distance allant jusqu'à 50 cm par des signaux sonores, lorsque la marche arrière est sélectionnée.

Selon le côté du véhicule le plus proche d'un obstacle, vous entendez les signaux d'avertissement sonores dans le véhicule sur le côté correspondant. L'intervalle entre les signaux sonores se réduit au fur et à mesure que le véhicule se rapproche de cet obstacle. Lorsque la distance est inférieure à environ 30 cm, le signal sonore est continu.



En outre, la distance jusqu'aux obstacles situés à l'arrière est indiquée en modifiant les lignes de distance dans

l'affichage d'informations ↗ 107. Lorsque l'obstacle est très proche, Δ pour danger s'affiche.

Désactivation



Le système est désactivé lorsque la marche arrière est désengagée. Appuyer sur P_{OFF} pour désactiver manuellement le système. La diode du bouton s'allume lorsque le système est désactivé. Si le système a été désactivé manuellement, il n'est pas réactivé automatiquement lors de la suivante mise du contact du véhicule.

Aide au stationnement avant-arrière

L'aide au stationnement avant-arrière mesure la distance entre le véhicule et les obstacles présents devant et derrière le véhicule. Il informe et avertit le conducteur par des signaux sonores et une indication sur l'affichage.

Il utilise deux signaux d'avertissement sonores différents pour les zones de contrôle avant et arrière, chacune ayant sa propre fréquence.



Le système possède des capteurs de stationnement à ultrasons dans les pare-chocs arrière et avant.

Activation

Outre l'aide au stationnement arrière, l'aide au stationnement avant est déclenchée lorsqu'un obstacle est détecté à l'avant et que la vitesse du véhicule est inférieure à 10 km/h.



Le système est prêt à fonctionner lorsque la diode du bouton d'aide au stationnement P_{OFF} est allumée.

Lorsque le système est désactivé, la diode du bouton s'allume.

Indication

Le système avertit le conducteur au moyen de signaux sonores au sujet d'obstacles potentiellement dangereux à l'avant et à l'arrière du véhicule.

Selon le côté du véhicule le plus proche d'un obstacle, vous entendez les signaux d'avertissement sonores dans le véhicule sur le côté correspondant. L'intervalle entre les signaux sonores se réduit au fur et à mesure que le véhicule se rapproche de cet obstacle. Lorsque la distance est inférieure à environ 30 cm, le signal sonore est continu.



En outre, la distance jusqu'aux obstacles avant et arrière est affichée par les lignes de distance qui changent dans l'affichage d'informations \curvearrowright 107.

Si le véhicule s'arrête pendant plus de trois secondes avec un rapport de marche avant engagé, alors que la boîte automatique est engagée sur **P** ou qu'aucun autre obstacle n'est détecté, aucun signal sonore d'avertissement n'est émis.

Désactivation

Le système se désactive automatiquement lorsque la vitesse du véhicule dépasse 10 km/h, en serrant le frein de stationnement électrique ou en appuyant sur le bouton d'aide au stationnement P_{OFF} .

Lorsque le système est désactivé manuellement, la LED intégrée au bouton s'allume.

Si le système a été désactivé manuellement, il n'est pas réactivé automatiquement lors de la suivante mise du contact du véhicule.

Limitations du système

En cas de défaillance ou d'interruption momentanée du système, par ex. en cas de niveau de bruit externe élevé ou d'autres interférences, P_{OFF} s'allume au combiné d'instruments. Un message d'avertissement est affiché au centre d'informations du conducteur.

Attention

Différentes surfaces réfléchissantes d'objets ou de vêtements ainsi que des sources externes de parasites peuvent, dans des conditions particulières, empêcher le système de reconnaître des obstacles.

Une attention particulière doit être accordée aux obstacles bas qui peuvent endommager la partie inférieure du pare-chocs.

Avertissement

Les performances du système peuvent être dégradées par la présence de glace ou de neige, par ex., sur le capteur.

Les performances du système d'aide au stationnement peuvent être réduites en raison de la charge élevée.

Des conditions spécifiques s'appliquent si des véhicules de plus grande taille sont à proximité (p. ex. véhicules tout terrain, fourgonnette, camionnette). L'identification d'objet et l'indication de distance correcte dans la partie supérieure de ces véhicules ne peuvent pas être garanties.

Des objets offrant une section transversale de réflexion fort étroite, des objets étroits ou des matériaux souples par exemple, peuvent ne pas être détectés par le système.

Les systèmes d'aide au stationnement ne détectent pas les objets situés en dehors de leur portée de détection.

Système avancé d'assistance au stationnement

⚠ Attention

Le conducteur est pleinement responsable de l'acceptation de l'emplacement de parking suggéré par le système et de la manœuvre de stationnement.

Toujours vérifier les environs dans toutes les directions lors de l'utilisation du système avancé d'assistance au stationnement.

Le système avancé d'assistance au stationnement mesure une place de stationnement adaptée en passant, calcule la trajectoire et dirige automatiquement le véhicule en stationnement.

Le système avancé d'assistance au stationnement apporte de l'aide pour les manœuvres suivantes :

- entrer dans un emplacement de stationnement parallèle.
- entrer dans un emplacement de stationnement perpendiculaire.
- sortir d'un emplacement de stationnement parallèle.

Le conducteur doit contrôler l'accélération, le freinage et le changement de vitesse, tandis que la direction est automatique. Le conducteur peut prendre le contrôle à tout moment en saisissant le volant de direction.

Il peut s'avérer nécessaire de se déplacer d'avant en arrière plus d'une fois.

Les instructions sont donnée sur l'affichage d'informations ↷ 107.

Le système avancé d'assistance au stationnement ne peut être activé qu'en marche avant.



Le système avancé d'assistance au stationnement est toujours associé à l'aide au stationnement avant-arrière.

Le système possède six capteurs de stationnement à ultrasons, dans chacun des pare-chocs avant et arrière.

Entrer dans un emplacement de stationnement parallèle

Activation

Ralentir jusqu'à moins de 20 km/h.

Affichage d'informations en couleur 7 po : pour rechercher un emplacement de stationnement, activer le système en sélectionnant **Aide au**

stationnement sur l'affichage d'informations. Puis sélectionner **Stationner en créneau**.

Affichage d'informations en couleur 8 po : pour rechercher un emplacement de stationnement, activer le système en appuyant sur . Sélectionner les fonctions de conduite à l'affichage d'informations puis **Aide au stationnement**. Sélectionner **Entrer dans un emplacement de stationnement parallèle**.

Sélectionner le côté de stationnement en activant le feu de direction du côté concerné.

La distance parallèle autorisée entre le véhicule et une rangée de voitures stationnées est comprise entre 0,5 m et 1,5 m.

Le système n'identifie pas les emplacements qui sont clairement trop petits ou trop grands pour le véhicule.

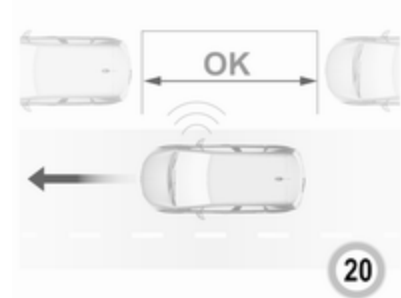

Lorsqu'un emplacement libre est détecté, une information visuelle en retour s'affiche à l'affichage d'informations et un premier signal sonore est émis. Rouler lentement en avant. Lorsque le second signal sonore retentit, arrêter le véhicule, sélectionner la marche arrière, lâcher le volant de direction et commencer à se déplacer doucement. Une rétroaction visuelle est transmise dans l'affichage d'informations.

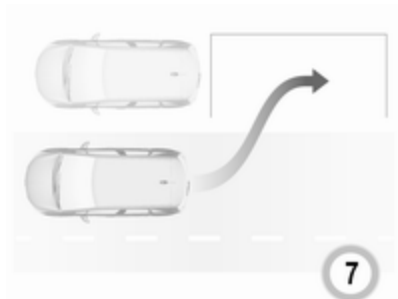

Se déplacer d'avant en arrière tout en observant les avertissements de l'aide au stationnement jusqu'à ce que la fin de la manœuvre soit indiquée.

Entrer dans un emplacement de stationnement perpendiculaire

Activation

Affichage d'informations en couleur 7 po : pour rechercher un emplacement de stationnement, activer le système en sélectionnant **Aide au stationnement** sur l'affichage d'informations. Puis sélectionner **Stationner en bataille**.

Affichage d'informations en couleur 8 po : lors de la recherche d'un emplacement de stationnement, activer le système en appuyant sur . Sélectionner les fonctions de conduite à l'affichage d'informations puis **Aide au stationnement**. Sélectionner **Entrer dans un espace de stationnement**.

Ralentir jusqu'à moins de 20 km/h.

Sélectionner le côté de stationnement en activant le feu de direction du côté concerné.

La distance parallèle autorisée entre le véhicule et une rangée de voitures stationnées est comprise entre 0,5 m et 1,5 m.

Lorsque plusieurs emplacements successifs sont trouvés, le véhicule est dirigé vers le dernier.

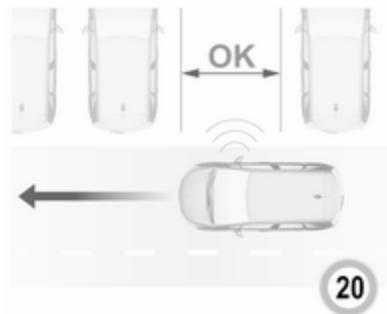

Lorsqu'un emplacement libre est détecté, une information visuelle en retour s'affiche à l'affichage d'informations et un signal sonore est émis. Arrêter le véhicule, sélectionner la marche arrière, lâcher le volant de direction et commencer à se déplacer sans dépasser 7 km/h.

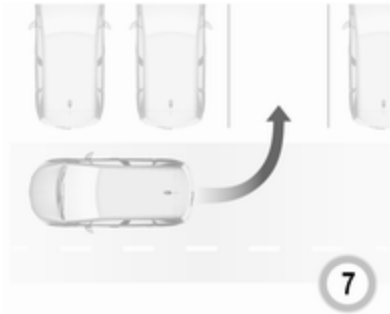

Se déplacer d'avant en arrière comme demandé en observant les avertissements de l'aide au stationnement et en prêtant attention aux signaux sonores jusqu'à ce que la fin de la manœuvre soit indiquée. À la fin, P_s s'éteint au combiné d'instruments.

Pendant la manœuvre de stationnement, le système est automatiquement désactivé une fois que l'arrière du véhicule se trouve à 50 cm d'un obstacle.

Sortir d'un emplacement de stationnement parallèle

Activation

Affichage d'informations en couleur 7 po : en quittant un emplacement de stationnement parallèle, activer le système en sélectionnant **Aide au stationnement** sur l'affichage d'informations. Ensuite, sélectionner **Sortie d'un emplacement de stationnement parallèle**.

Affichage d'informations en couleur 8 po : en quittant un emplacement de stationnement parallèle, activer le système en appuyant sur P_s . Sélectionner les fonctions de conduite à l'affichage d'informations puis **Aide au stationnement**. Sélectionner **Sortie d'un emplacement de stationnement parallèle**.

Sélectionner le côté de sortie en activant le feu de direction concerné.

Engager la marche arrière ou un rapport avant, lâcher le volant et commencer à se déplacer sans dépasser 5 km/h.

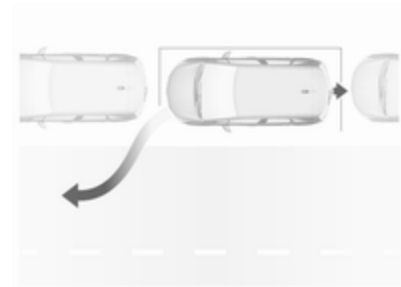

Se déplacer d'avant en arrière tout en observant les avertissements de l'aide au stationnement jusqu'à ce que la fin de la manœuvre soit indiquée. La manœuvre est terminée lorsque les roues avant du véhicule sont hors de l'emplacement de stationnement.

Après la désactivation, vérifier la commande par-dessus le véhicule.

Indication sur l'affichage

Les instructions de l'écran contiennent les éléments suivants :

- des remarques générales et des messages d'avertissement
- la demande d'arrêter le véhicule quand un emplacement de parking a été détecté
- le sens de la conduite pendant la manœuvre de stationnement
- la demande de passage en marche arrière ou en premier rapport
- la demande d'arrêt ou de conduite lente
- la réussite de la manœuvre de stationnement indiquée par un symbole en surimpression et un signal sonore
- l'annulation d'une manœuvre de stationnement

Désactivation

La manœuvre actuelle d'aide au stationnement est annulée au moyen du bouton pour retourner à l'écran précédent de l'affichage d'informa-

tions. Pour désactiver complètement le système, presser **PAUSE** dans la console centrale.

Le système est désactivé automatiquement :

- si le contact est coupé
- si le moteur cale
- si aucune manœuvre n'est lancée dans les 5 minutes de la sélection du type de manœuvre
- après un arrêt prolongé du véhicule pendant une manœuvre
- si la fonction Electronic Stability Control (commande électronique de stabilité) est déclenchée
- si la vitesse du véhicule dépasse la limite fixée
- lorsque le conducteur interrompt le déplacement du volant de direction
- après quatre cycles de manœuvre (un cycle de manœuvre se compose d'une marche arrière et d'une marche avant)
- à l'ouverture de la porte du conducteur

- si l'une des roues avant rencontre un obstacle
- en terminant avec succès la manœuvre de stationnement

La désactivation par le conducteur ou par le système pendant la manœuvre s'affiche. De plus, un signal sonore retentit.

Le système est désactivé automatiquement en tirant une remorque connectée électriquement, un support de vélo, etc.

S'adresser à votre concessionnaire pour désactiver le système pour une longue période.

Défaillance

En cas de défaillance, un message s'affiche dans l'affichage d'informations en couleurs, accompagné d'un signal sonore.

En cas de défaillance de direction assistée,  s'allume et un message est affiché sur le centre d'informations du conducteur.

⚠ Attention

Différentes surfaces réfléchissantes d'objets ou de vêtements ainsi que des sources externes de parasites peuvent, dans des conditions particulières, empêcher le système de reconnaître des obstacles.

Une attention particulière doit être accordée aux obstacles bas qui peuvent endommager la partie inférieure du pare-chocs.

Avertissement

Les performances du système peuvent être dégradées par la présence de glace ou de neige, par ex., sur le capteur.

Les performances du système d'aide au stationnement peuvent être réduites en raison de la charge élevée.

Des conditions spécifiques s'appliquent si des véhicules de plus grande taille sont à proximité (p.

ex. véhicules tout terrain, fourgonnette, camionnette). L'identification d'objet et l'indication de distance correcte dans la partie supérieure de ces véhicules ne peuvent pas être garanties.

Des objets offrant une section transversale de réflexion fort étroite, des objets étroits ou des matériaux souples par exemple, peuvent ne pas être détectés par le système.

Les systèmes d'aide au stationnement ne détectent pas les objets situés en dehors de leur portée de détection.

Remarque

Il se peut que le capteur détecte un objet qui n'existe pas en raison d'une gêne d'écho causée par un mauvais alignement mécanique ou un bruit acoustique externe (de faux avertissements sporadiques sont possibles).

S'assurer que la plaque d'immatriculation avant est correctement fixée (non pliée et sans décalage par

rapport au pare-chocs sur la gauche ou la droite) et que les capteurs sont bien en place.

Le système avancé d'assistance au stationnement peut ne pas répondre aux changements de l'espace de stationnement disponible une fois la manœuvre de stationnement commencée. Le système peut reconnaître une entrée, un passage, une cour, voire un croisement en tant qu'emplacement de stationnement. Une fois la marche arrière enclenchée, le système démarrera une manœuvre de stationnement. S'assurer de vérifier la disponibilité de l'emplacement de stationnement suggéré.

Les surfaces irrégulières, par exemple dans les zones de construction, ne sont pas détectées par le système. Le conducteur en accepte la responsabilité.

Alerte d'angle mort latéral

Le système d'alerte d'angle mort latéral détecte et rapporte les objets d'un côté ou de l'autre du véhicule, dans une zone spécifiée « d'angle mort ».

Le système affiche une alerte visuelle dans chaque rétroviseur extérieur en cas de détection d'objets qui pourraient ne pas être visibles dans les rétroviseurs intérieurs et extérieurs.

L'alerte d'angle mort latéral utilise certains des capteurs du système avancé d'assistance au stationnement, situés sur les pare-chocs avant et arrière, des deux côtés du véhicule.

⚠ Attention

L'alerte d'angle mort ne remplace pas la vision du conducteur.

Le système ne détecte pas :

- les véhicules hors de la zone d'angle mort qui approchent rapidement
- les piétons, cyclistes ou animaux

Avant de changer de file, vérifier tous les rétroviseurs, regarder par-dessus l'épaule et utiliser le clignotant.

Activation

Affichage d'informations en couleur 7 po : sélectionner **Surveillance d'angles morts** à l'affichage d'informations et activer la fonction.

Affichage d'informations en couleurs 8 po : appuyer sur . Sélectionner les fonctions de conduite à l'affichage d'informations et ensuite **Surveillance d'angle mort**. Activer la fonction.

 s'allume continuellement en vert au combiné d'instruments pour confirmer le fonctionnement.

Fonctionnement

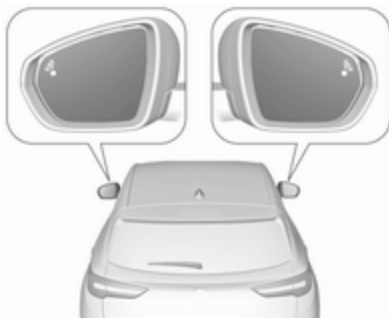

Lorsque le système détecte un véhicule dans la zone aveugle en roulant en avant, une diode s'allume dans le rétroviseur concerné.

La diode s'allume immédiatement pendant le dépassement.

La diode s'allume après un délai en dépassant lentement un autre véhicule.

Conditions de fonctionnement

Le fonctionnement exige les conditions suivantes :

- tous les véhicules se déplacent dans le même sens et dans des voies adjacentes
- la vitesse de votre véhicule est comprise entre 12 et 140 km/h
- dépassement d'un véhicule avec une différence de vitesse de moins de 10 km/h
- un autre véhicule dépasse avec une différence de vitesse inférieure à 25 km/h
- la circulation est normale

- conduite en ligne droite ou dans de grandes courbes
- le véhicule ne tire pas de remorque.

Aucune alerte dans les situations suivantes :

- en présence d'objets immobiles (par exemple des véhicules arrêtés, des barrières, l'éclairage public, des panneaux routiers)
- avec les véhicules se déplaçant dans le sens opposé
- sur une route sinueuse ou à angle droit
- en dépassant ou en étant dépassé par un très long véhicule (par exemple camion, autocar) qui est détecté simultanément à l'arrière dans la zone aveugle et présent dans le champ de vision du conducteur
- dans une circulation très dense : les véhicules détectés à l'avant et à l'arrière sont pris pour un camion ou un objet fixe
- en dépassant trop rapidement

Désactivation

Le système est désactivé dans la personnalisation du véhicule ⇨ 111. ^{AV} s'éteint au combiné d'instruments. De plus, un signal sonore retentit.

L'état du système est enregistré en coupant le contact.

Le système est automatiquement désactivé en tirant une remorque connectée électriquement.

En présence de conditions météorologiques défavorables telles que de fortes pluies, de fausses détections peuvent survenir.

Défaillance

En cas de défaillance, ^{AV} clignote brièvement au tableau de bord et un message ➔ s'affiche. S'adresser à un concessionnaire ou à un atelier qualifié pour faire vérifier le système.

Caméra arrière

La caméra arrière aide le conducteur à reculer en affichant une vue de la zone derrière le véhicule.

La vue de la caméra s'affiche dans l'affichage d'informations.

Attention

La caméra arrière ne remplace pas la vision conducteur. Il est à noter que les objets se trouvant à l'extérieur du champ de vision de la caméra et des capteurs du système d'assistance au stationnement, par ex. sous le pare-chocs ou sous le véhicule ne sont pas affichés.

Ne pas reculer ou stationner le véhicule en s'aidant uniquement de la caméra arrière.

Vérifier toujours la zone aux alentours du véhicule avant de conduire.

Mise en marche

La caméra arrière est automatiquement activée lorsque la marche arrière est engagée.

Fonctionnement

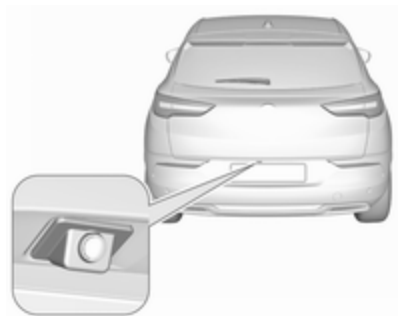

La caméra est montée dans le hayon.

La zone affichée par la caméra est limitée. La distance de l'image qui s'affiche sur l'écran est différente de la distance réelle.

Lignes de guidage

Les lignes de guidage dynamique sont des lignes horizontales à des intervalles de un mètre, projetées sur l'image pour définir la distance des objets.

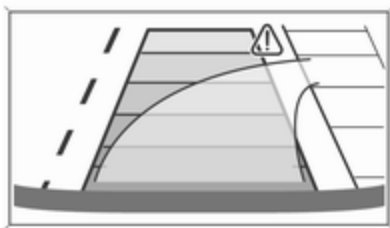

La trajectoire du véhicule est affichée en fonction de l'angle de braquage.

Désactivation des lignes de guidage

Les lignes de guidage peuvent être désactivées dans l'affichage d'informations. Sélectionner **Réglages** ➔ **Véhicule** ➔ **Détection de collision** ➔ **Lignes de guidage de caméra arrière** ➔ **O**.

Affichage d'informations ⇨ 107.

Personnalisation du véhicule ⇨ 111.

Mise à l'arrêt

La caméra est désactivée lorsqu'un rapport de marche avant est engagé.

Limitations du système

La caméra arrière peut ne pas fonctionner correctement si :

- la zone alentour est sombre
- le faisceau des phares se reflète directement dans les lentilles de la caméra
- les conditions météorologiques, telles que le brouillard, la pluie ou la neige, limitent la visibilité
- les lentilles de la caméra sont aveuglées par de la neige, de la glace, de la neige fondue, de la boue, de la saleté Nettoyer la lentille, rincer à l'eau et essuyer avec un chiffon doux
- le hayon sera ouvert
- le véhicule tire une remorque connectée électriquement, un support de vélo, etc.
- l'arrière du véhicule est accidenté
- il y a des changements de température extrêmes

Système de vue panoramique

Ce système permet d'afficher les alentours du véhicule dans une image à quasi 360° sur l'affichage d'informations, comme une vue de dessus.

Le système utilise :

- caméra arrière, installée dans le hayon
- des capteurs ultrasoniques de stationnement dans le pare-chocs arrière
- la caméra avant, installée dans la calandre, sous l'emblème
- les capteurs ultrasoniques de stationnement dans le pare-chocs avant



L'écran de l'affichage d'informations est divisé en deux sections. La droite présente une vue depuis le haut du véhicule et la gauche, une vue depuis l'arrière ou l'avant. Les capteurs de stationnement complètent l'information sur la vue depuis le haut du véhicule.

Activation

Le système de vue panoramique est activé en :

- engageant un rapport ou avec la boîte de vitesses au point mort (vue avant)
- engageant la marche arrière (vue arrière)
- activation manuelle dans l'affichage d'informations en ne dépassant pas 20 km/h

Fonctionnement

Différentes vues peuvent être sélectionnées dans la partie gauche de l'affichage. Le type de vue peut être modifié à tout moment pendant une manœuvre en appuyant sur le champ tactile dans la zone inférieure gauche de l'écran et en sélectionnant une vue dans le menu de sélection de vue :

- Vue standard
- Mode automatique
- Vue avec zoom
- Vue sur 180°

L'affichage est immédiatement mis à jour avec le type de vue sélectionné.

Le mode automatique est activé par défaut. Dans ce mode, le système sélectionne la meilleure vue, standard, ou zoom, pour un affichage conforme à l'information provenant des capteurs de stationnement.

L'état du système n'est pas mémorisé lors de la coupure du contact.

Vue standard

La vue standard se compose d'une vue arrière et d'une vue avant.

Vue arrière



La zone derrière le véhicule est affichée à l'écran. Les lignes verticales représentent la largeur du véhicule

avec les rétroviseurs dépliés. La direction des lignes change avec la position du volant de direction.

La première ligne horizontale représente une distance d'environ 30 cm au-delà du bord du pare-chocs arrière du véhicule. Les lignes horizontales supérieures représentent les distances d'environ 1 m et 2 m.

Cette vue est disponible en mode automatique ou au menu de sélection de vue.

Vue frontale

La zone à l'avant du véhicule est affichée à l'écran. Les lignes verticales représentent la largeur du véhicule avec les rétroviseurs dépliés. La direction des lignes change avec la position du volant de direction.

La première ligne horizontale représente une distance d'environ 30 cm au-delà du bord du pare-chocs avant du véhicule. Les lignes horizontales supérieures représentent les distances d'environ 1 m et 2 m.

Cette vue est disponible en mode automatique ou au menu de sélection de vue.

Mode automatique

Ce mode est activé par défaut. En utilisant les capteurs de pare-chocs arrière ou pare-chocs avant, la vue automatique passe d'une vue arrière ou une vue avant à une vue de dessus, lors de l'approche d'un obstacle pendant une manœuvre.

Vue avec zoom



La caméra enregistre les environs du véhicule pendant la manœuvre pour reconstruire une vue depuis le haut de l'arrière ou de l'avant du véhicule dans son environnement proche. Le véhicule peut alors être manœuvré autour des obstacles proches. Cette

vue est disponible avec le mode automatique ou dans le menu de sélection de vue.

Vue sur 180°



La vue à 180° facilite le recul hors d'un emplacement de stationnement, rendant possible d'observer l'approche des véhicules, des piétons et des cyclistes. Cette vue n'est pas recommandée pour une manœuvre complète. Ceci se compose de trois zones : gauche 1, centre 2 et droite 3. Cette vue est disponible uniquement depuis le menu de sélection de vue.

Désactivation

Le système de vue panoramique est désactivé dans les cas suivants :

- en roulant à plus de 20 km/h ;
- sept secondes après avoir désengagé la marche arrière
- en appuyant sur l'icône ☒ dans le coin supérieur gauche de l'écran tactile
- en ouvrant le hayon

Remarques générales

⚠ Attention

Le système de vue panoramique ne remplace pas la vision du conducteur. Il n'affiche pas les enfants, les piétons, les cyclistes, la circulation transversale, les animaux ou tout autre objet se trouvant hors de vue de la caméra, par ex. en dessous du pare-chocs ou sous le véhicule.

Ne pas conduire ou stationner le véhicule en s'aidant uniquement du système de vue panoramique.

Vérifier toujours la zone aux alentours du véhicule avant de conduire.

Les images affichées peuvent être plus éloignées ou plus proches qu'elles n'y paraissent. La zone affichée est limitée et les objets proches de l'un des bords du pare-chocs ou sous le pare-chocs ne sont pas affichés à l'écran.

Limitations du système

Avertissement

Pour un fonctionnement optimal du système, il est important que la lentille de la caméra intégrée au hayon entre les éclairages de plaque d'immatriculation et celle de la caméra avant intégrée à la grille inférieure sous l'emblème soient toujours propres. Rincer les lentilles à l'eau et essuyer avec un chiffon doux.

Ne pas nettoyer les lentilles avec un jet de vapeur ou haute pression.

Le système de vue panoramique peut ne pas fonctionner correctement si :

- La zone alentour est sombre.
- Le soleil ou le faisceau des phares se reflète directement dans les lentilles de la caméra.
- Les conditions météorologiques, telles que le brouillard, la pluie ou la neige, limitent la visibilité.
- Les lentilles de la caméra sont aveuglées par de la neige, de la glace, de la neige fondue, de la boue, de la saleté.
- Le véhicule tracte une remorque.
- Le véhicule a été accidenté.
- Il y a des changements de température extrêmes.

Avertissement de franchissement de ligne

Le système d'avertissement de franchissement de ligne surveille, à l'aide d'une caméra avant montée en haut du pare-brise, les marquages au sol entre lesquels le véhicule circule. Le système avertit le conducteur en cas

de sortie de voie accidentelle au moyen de signaux visuels et acoustiques.



Aucun avertissement de sortie de voie lorsque les feux de direction sont actionnés et pendant les 20 s. qui suivent l'extinction des feux de direction.

⚠ Attention

Ce système est une aide à la conduite qui ne peut, en aucun cas, se substituer à la vigilance dont doit faire preuve le conducteur.

Activation





Une fois le contact mis, le système d'avertissement de franchissement de ligne est activé. Si le système est activé, la LED intégrée au bouton  ne s'allume pas. Pour activer le système lorsqu'il est désactivé, appuyer sur .

Le système ne peut fonctionner qu'à des vitesses de véhicule supérieures à 60 km/h et si des marquages au sol sont présents.

Lorsque le système reconnaît une sortie de voie non intentionnelle, le témoin  clignote en jaune. Simultanément, un signal sonore retentit.



Désactivation

Pour désactiver le système, maintenir enfoncé . La diode du bouton est allumée et  s'allume en jaune au combiné d'instruments.

Le système n'est pas opérationnel à des vitesses inférieures à 60 km/h.

Défaillance

En cas de défaillance,  s'affiche au tableau de bord, avec un message et un signal sonore. S'adresser à un concessionnaire ou à un atelier qualifié pour faire vérifier le système.

Limitations du système

Le système peut mal fonctionner lorsque :

- La vitesse du véhicule est inférieure à 60 km/h.
- Pare-brise sale ou sa transparence atténuée par des objets étrangers, par ex. des autocollants.
- La conduite se fait sur route venteuse ou sur route vallonnée.
- Lors de la conduite de nuit.
- Conditions météorologiques sont défavorables, comme des fortes pluies, de la neige, une exposition directe au soleil, des ombres.
- Le capteur du pare-brise est obstrué par de la neige, de la glace, de l'eau sale, de la boue, de la saleté, un dommage sur le pare-brise ou des objets étrangers, par exemple des autocollants.
- Le soleil se reflète directement dans la lentille de la caméra.
- Véhicules proches à l'avant.
- Conduite sur routes vallonnées.

- Conduite en bordures de route.
- Conduite sur routes dont les marquages au sol sont dégradés.
- Des changements d'éclairage brusques.

Le système ne peut pas fonctionner quand aucune marque au sol de bande circulation n'est détectée.

Assistance au maintien de trajectoire

L'assistance au maintien de trajectoire permet d'éviter des accidents dus à des changements de trajectoire involontaires. La caméra avant observe les marquages de voie entre lesquels circule le véhicule. Si le véhicule s'approche d'un marquage de voies, le volant tourne doucement pour remettre le véhicule dans la voie. Le conducteur ressent alors un mouvement de contre-braquage du volant. Tourner le volant dans le même sens, si la manœuvre du système ne suffit pas. Tourner doucement le volant dans la direction opposée, si vous souhaitez changer de voie.

Lorsque le système dirige pour corriger la trajectoire du véhicule,  clignote en jaune au combiné d'instruments.

Un message d'avertissement dans le centre d'informations du conducteur accompagné par un signal sonore alerte le conducteur lorsqu'une action immédiate du conducteur est requise.

Une sortie de voie accidentelle n'est pas supposée par le système lorsque les feux de direction sont actionnés et pendant les 20 s. après la désactivation des feux de direction.

Remarque

Le système peut être désactivé s'il détecte des voies trop étroites, trop larges ou trop courbées.



Les conditions préalables suivantes doivent être satisfaites :

- la vitesse du véhicule doit être comprise entre 65 et 180 km/h.
- le conducteur doit tenir le volant de direction des deux mains.
- les clignotants ne sont pas actionnés lors du changement de trajectoire.

- la fonction Electronic Stability Control (commande électronique de stabilité) est activée et ne fonctionne pas.
- le véhicule n'est pas connecté à une remorque ou à un support électrique de vélo.
- comportement normal de conduite (le système détecte un style de conduite dynamique, c'est-à-dire une pression sur la pédale de frein ou d'accélérateur).
- des routes avec des marquages de voies peu visibles.
- aucune roue de secours n'est utilisée.
- le conducteur doit être actif pendant la correction.
- le véhicule n'est pas dans un virage serré.

Activation



Si le système est activé, la LED intégrée au bouton  ne s'allume pas. Pour activer le système lorsqu'il est désactivé, appuyer sur .

Le système fonctionne à des vitesses comprises entre 65 km/h et 180 km/h et si des marquages de voies sont détectables. Le conducteur doit tenir le volant de direction des deux mains. La fonction Electronic Stability Control (commande électronique de stabilité) doit être activée.

Le témoin  clignote en jaune pendant le processus de correction de trajectoire.

Si le conducteur souhaite conserver la maîtrise de la trajectoire du véhicule, il peut outrepasser le processus de correction en tenant fermement le volant de direction (par exemple, lors d'une manœuvre d'évitement). Le processus de correction est interrompu si les clignotants sont actionnés.



Aucune correction n'est déclenchée lorsque les feux de direction fonctionnent et pendant les 20 secondes qui suivent l'extinction des feux de direction.

Si le système détecte que le conducteur ne tient pas assez fermement le volant de direction lors d'un processus de correction automatique de trajectoire, il interrompt le processus. Un message d'avertissement dans le centre d'informations du conducteur accompagné par un signal sonore alerte le conducteur lorsqu'une action immédiate du conducteur est requise.

Désactivation

Pour désactiver le système, maintenir enfoncé . La désactivation du système est confirmée par l'éclairement de la diode du bouton. Dans le centre d'informations du conducteur des lignes grises continues sont affichées.

Défaillance

En cas de défaillance,  et  s'affichent au tableau de bord, avec un message et un signal sonore. S'adresser à un concessionnaire ou à un atelier qualifié pour faire vérifier le système.

Limitations du système

Les performances du système peuvent être affectées par :

- pare-brise sale ou sa transparence atténuée par des objets étrangers, par ex. des autocollants.
- véhicules proches à l'avant
- routes inclinées

- des routes sinueuses ou vallonnées
- des bords de routes
- des changements d'éclairage brusques
- des conditions d'environnement défavorables, comme une forte pluie ou de la neige
- des modifications sur le véhicule, par exemple les pneus

Désactiver le système, si le système est rendu défectueux par des traces de goudron, des ombres, des fissures de la chaussée, des marquages de voies temporaires ou en chantier, ou d'autres imperfections de la route.

Attention

Gardez toujours votre attention sur la route et maintenez votre véhicule en bonne position sur la

voie, sinon vous risquez des dégâts sur le véhicule, des blessures ou la mort.

L'assistance au maintien de trajectoire ne dirige pas en permanence le véhicule.

Le système peut ne pas maintenir le véhicule dans la voie ou produire une alerte, même si un marquage au sol est détecté.

La manœuvre de l'assistance au maintien de trajectoire peut ne pas suffire pour éviter une sortie de voie.

Le système peut ne pas détecter un lâché de volant à cause d'influences externes telles que l'état de la route ou du revêtement et de la météo. Le conducteur est pleinement responsable du contrôle de son véhicule et doit toujours conserver les mains sur le volant en roulant.

L'utilisation du système en tractant une remorque ou sur des routes glissantes peut faire perdre le

contrôle du véhicule et provoquer un accident. Désactivez le système.

Alerte du conducteur

Le système d'alerte du conducteur surveille le temps de conduite et la vigilance du conducteur. La surveillance de la vigilance du conducteur consiste à analyser les écarts de trajectoire du véhicule par rapport aux marquages de voie.

Le système comprend une alerte de temps de conduite combinée à la détection de somnolence du conducteur.

Attention

Le système ne peut pas se substituer à la vigilance dont doit faire preuve le conducteur. Il est recommandé de se reposer dès que la fatigue se fait sentir et en tout cas toutes les deux heures. Ne pas prendre le volant en se sentant fatigué.

Activation ou désactivation

Le système peut être activé ou désactivé dans la personnalisation du véhicule ⇨ 111

L'état du système reste mémorisé lorsque le contact est coupé.

Alerte de durée de conduite

Le conducteur est avisé par un symbole de rappel instantané  dans le centre d'informations du conducteur et simultanément par une alerte acoustique si le conducteur n'a pas fait une pause après deux heures de conduite à une vitesse supérieure à 65 km/h. L'alerte se répète toutes les heures jusqu'à l'arrêt du véhicule, quelle que soit l'évolution de la vitesse du véhicule.

Le décompte d'alerte de durée de conduite est réinitialisé lorsque le contact a été coupé pendant quelques minutes.

Détection de somnolence du conducteur

Le système surveille le niveau de vigilance du conducteur. Une caméra montée en haut du pare-brise détecte les écarts de trajectoire par rapport aux marquages de voie. Ce système est particulièrement adapté aux voies de circulation rapide (vitesse supérieure à 65 km/h).

Si la trajectoire du véhicule laisse supposer un certain niveau de somnolence ou d'inattention du conducteur, le système déclenche le premier niveau d'alerte. Le conducteur est avisé par un message et un signal sonore retentit.

Après trois alertes de premier niveau, le système déclenche une nouvelle alerte associée à un message, accompagnée d'un signal sonore plus accentué.

Dans certaines conditions routières (revêtement de chaussée dégradé ou vents forts), le système peut déclencher des alertes indépendamment du niveau de vigilance du conducteur.

La détection de somnolence du conducteur est réinitialisée lorsque le contact a été coupé pendant quelques minutes ou lorsque la vitesse demeure inférieure à 65 km/h pendant quelques minutes.

Limitations du système

Le système peut ne pas fonctionner correctement, voire ne pas fonctionner du tout dans les situations suivantes :

- faible visibilité consécutive à un éclairage insuffisant de la chaussée, des chutes de neige, de fortes pluies, du brouillard dense, etc.
- éblouissement provoqué par les phares des véhicules approchant en sens inverse, lever/coucher de soleil, réflexions lumineuses les routes humides, sortie de tunnel, alternances d'ombre et de lumière, etc.
- zone du pare-brise face à la caméra masquée par de la saleté, de la neige, des autocollants etc.

- aucun marquage de voie détecté ou marquages de voie trop nombreux en raison de travaux routiers
- véhicules proches à l'avant
- routes sinueuses ou routes étroites

Carburant

Carburant pour moteurs à essence



N'utiliser que des carburants se confirmant à la norme européenne EN 228 ou E DIN 51626-1 ou toute autre norme équivalente.

Le moteur est capable de tourner avec du carburant contenant jusqu'à 10% d'éthanol (par exemple du E10).

Utiliser du carburant avec l'indice d'octane recommandé. Un indice d'octane inférieur peut réduire la puissance du moteur et le couple et diminuer légèrement la consommation de carburant.

Avertissement

Ne pas utiliser de carburant ou d'additifs pour carburant contenant des composés métalliques tels que des additifs à base de manganèse. Ceci peut endommager le moteur.

Avertissement

L'utilisation de carburant non conforme à EN 228 ou E DIN 51626-1, ou équivalent, peut produire dépôts ou endommager le moteur.

Avertissement

L'utilisation d'un carburant à l'indice d'octane inférieur à l'indice le plus bas possible peut provoquer une combustion non contrôlée et des dégâts au moteur.

Les exigences spécifiques au moteur relatives à l'indice d'octane sont indiquées dans la vue d'ensemble sur les

données de moteur ↪ 269. Une étiquette spécifique au pays apposée sur la trappe à carburant peut annuler et remplacer l'exigence. Dans certains pays, l'utilisation d'un carburant particulier, par ex. avec une teneur spécifique en octane, peut être nécessaire pour garantir le bon fonctionnement du moteur.

Additifs pour carburant en dehors de l'Europe

Le carburant doit contenir des additifs détergents qui empêchent la formation de dépôts dans le moteur et le circuit d'alimentation. La propreté des injecteurs de carburant et des soupapes d'admission permet un bon fonctionnement du système antipollution. Certains carburants ne contiennent pas une quantité d'additifs suffisante pour maintenir la propreté des injecteurs de carburant et des soupapes d'admission.



Pour compenser ce manque, ajouter du produit Fuel System Treatment PLUS dans le réservoir de carburant à chaque vidange ou tous les

10 000 km, selon la première éventualité survenant. Ce produit est disponible dans votre atelier.

Les carburants contenant des composés oxygénés comme des éthers et de l'éthanol, ainsi que les carburants reformulés, sont disponibles dans certaines villes. Si ces carburants sont conformes aux caractéristiques décrites précédemment, leur utilisation est acceptée. Toutefois, l'E85 (85 % d'éthanol) et les autres carburants contenant plus de 15 % d'éthanol ne doivent être utilisés que sur les véhicules FlexFuel.

Avertissement

Ne pas utiliser de carburants contenant du méthanol. Cela peut entraîner une corrosion des pièces métalliques présentes dans le circuit d'alimentation et endommager les pièces en plastique et caoutchouc. Ces dommages ne sont pas pris en charge par la garantie.

Certains carburants, principalement les carburants de course à forte teneur en octane, peuvent contenir un additif d'amélioration de l'octane appelé méthylcyclopentadiényle tricarbonyle de manganèse (MTM). Ne pas utiliser de carburants ou d'additifs contenant du MTM, car cela peut réduire la durée de vie des bougies d'allumage et affecter les performances du système antipollution. Le témoin de dysfonctionnement  peut s'éclairer  99. Si cela se produit, prendre contact avec un atelier.

Carburant pour moteurs diesel



N'utiliser que des carburants diesel selon EN 590.

Dans les pays hors de la communauté européenne, utiliser le carburant Euro-diesel avec une teneur en soufre inférieure à 50 ppm.

Avertissement

L'utilisation fréquente d'un carburant diesel contenant plus de 15 ppm de soufre peut entraîner des dommages graves pour le moteur.

Avertissement

L'utilisation de carburant non conforme à EN 590 ou similaire peut entraîner une perte de puissance du moteur, une usure plus importante ou des dommages sur le moteur.

Ne pas utiliser du carburant diesel marin, du mazout, de l'Aquazole ou toute autre émulsion identique diesel-eau. Il n'est pas autorisé de mélanger le diesel avec des carburants pour moteurs à essence afin de le diluer.

Fonctionnement à basse température

À des températures inférieures à 0 °C, certains produits diesel avec des mélanges de biodiesel peuvent se colmater, geler ou se gélifier, ce qui peut nuire au circuit d'alimentation en carburant. Le démarrage et le fonctionnement du moteur peuvent ne pas être corrects. Veiller à utiliser du carburant diesel d'hiver à des températures ambiantes inférieures à 0 °C.

Du carburant diesel de qualité arctique peut être utilisé pour des températures extrêmement froides inférieures à -20 °C. L'utilisation de cette qualité de carburant par temps chaud ou pour des climats chauds n'est pas recommandée et peut faire caler le moteur, rendre le démarrage difficile ou endommager le circuit d'injection du carburant.

Faire le plein



⚠ Danger

Avant de faire le plein, couper le contact ainsi que les chauffages externes avec chambres de combustion.

Lors du remplissage du réservoir, respecter les prescriptions d'utilisation et de sécurité de la station-service.

⚠ Danger

Le carburant est inflammable et explosif. Ne pas fumer. Pas de flamme nue ou de formation d'étincelles.

Si une odeur de carburant se dégage dans le véhicule, faire immédiatement remédier au problème par un atelier.

Une étiquette comportant des symboles de la trappe de remplissage de carburant indique les carburants autorisés. En Europe, les pistolets des pompes de remplissage sont marqués au moyen de ces symboles. N'utiliser que le type de carburant autorisé.

Avertissement

En cas d'erreur de carburant, ne pas mettre le contact.

La trappe à carburant se trouve sur le côté arrière droit du véhicule.



La trappe de réservoir ne peut être ouverte que si le véhicule est déverrouillé. Ouvrir la trappe à carburant en la poussant.

Appoint d'essence et de gazole

Pour ouvrir, tourner lentement le capuchon dans le sens inverse des aiguilles d'une montre.



Le bouchon de remplissage de carburant peut être fixé au crochet sur la trappe à carburant.

Placer l'absorbent en position verticale sur le goulot de remplissage et presser légèrement pour l'insérer.

Pour l'appoint, mettre en marche le pistolet de la pompe.

Après une coupure automatique, l'appoint peut être fait en opérant la buse de pompe deux fois de plus au maximum.

Avertissement

Nettoyer aussitôt le carburant qui a débordé.

Pour fermer, tourner le bouchon de remplissage dans le sens horaire jusqu'au déclic.

Fermer la trappe et laisser s'engager.

Bouchon de remplissage

Utiliser uniquement des bouchons de remplissage d'origine.

Les véhicules avec moteur diesel sont équipés d'un bouchon de remplissage spécifique.

Attelage de remorque

Informations générales

Utiliser uniquement un dispositif d'attelage homologué pour le véhicule. En cas d'utilisation d'un équipement de remorquage non d'origine, la désactivation du fonctionnement mains libres du hayon peut être requise ⇨ 30.

Nous vous recommandons de confier tout montage ultérieur à un atelier. Faire effectuer toute modification du véhicule qui concerne le système de refroidissement, les plaques de protection thermiques ou d'autres organes du véhicule.

La fonction de détection d'ampoule grillée pour les feux stop de la remorque ne détecte pas une indisponibilité partielle des ampoules, par ex., au cas où quatre ampoules de 5 W chacune, la fonction détecte uniquement l'ampoule grillée si une seule ampoule 5 W fonctionne ou aucune ne fonctionne.

Une fois monté, le dispositif d'attelage pourrait recouvrir l'ouverture de l'œillet de remorquage. Si c'est le cas, utiliser la barre d'attelage pour assurer le remorquage. Toujours conserver dans le véhicule la barre à boule d'accouplement pour pouvoir en disposer au besoin.

Caractéristiques de conduite et conseils pour le remorquage

Avant d'accrocher une remorque, lubrifier la boule d'attelage. Toutefois, il ne faut pas la lubrifier si un stabilisateur qui agit sur la boule est utilisé pour réduire les mouvements de lacet.

En cas d'emploi d'une remorque, ne pas dépasser la vitesse de 80 km/h. Une vitesse maximale de 100 km/h ne convient que si vous utilisez un amortisseur d'oscillation et que le poids autorisé en charge de la remorque ne dépasse pas le poids à vide du véhicule.

Pour les remorques de faible stabilité et les caravanes, il est fortement recommandé d'utiliser un amortisseur d'oscillation.

Si la remorque commence à balancer, ralentir, ne pas contre-braquer, freiner à fond si nécessaire.

En descente, engager le même rapport que pour monter la pente et rouler à plus ou moins même vitesse.

Régler la pression de gonflage à la valeur pour pleine charge ⇨ 274.

Emploi d'une remorque

Charges remorquables

Les charges admissibles remorquables sont des valeurs maximales qui dépendent du moteur et qui ne doivent pas être dépassées. La charge remorquable réelle est la différence entre le poids total en charge réel de la remorque et le poids à la flèche réel avec la remorque accrochée.

Les charges remorquables admissibles sont spécifiées dans les papiers du véhicule. En général, ces valeurs sont valides pour des pentes jusqu'à 12 %.

La charge autorisée pour les remorques s'applique à la pente spécifiée et au niveau de la mer. Comme la puissance du moteur décroît quand l'altitude augmente en raison de la raréfaction de l'air, les performances en montagne sont réduites ; le poids total roulant autorisé est également réduit de 10 % pour tous les 1 000 mètres d'altitude. Le poids total roulant ne doit pas être réduit quand le véhicule roule sur des routes à faible déclivité (moins de 8 %, par exemple des autoroutes).

Le poids total roulant autorisé ne doit pas être dépassé. Ce poids est mentionné sur la plaquette signalétique ⇨ 264.

Charge verticale à l'attelage

La charge verticale à l'attelage est la charge exercée par la remorque sur la boule d'attelage. Elle peut varier en modifiant la répartition du poids lors du chargement de la remorque.

La charge verticale à l'attelage maximale admissible (70 kg) est spécifiée sur la plaquette signalétique du dispositif d'attelage et dans les papiers du véhicule.

Toujours essayer d'être proche de la charge maximale d'accouplement vertical, en particulier dans le cas de lourdes remorques. La charge verticale à l'attelage ne doit jamais descendre sous 25 kg.

Charge sur l'essieu arrière

Quand la remorque est accrochée et que le véhicule tracteur est chargé au maximum, la charge admissible sur l'essieu arrière (voir plaquette signalétique ou papiers du véhicule) peut être dépassée de 60 kg. Le poids total autorisé en charge peut être dépassé, de 60 kg. Si la charge admissible sur l'essieu arrière est dépassée, la vitesse maximale est de 100 km/h.

Dispositif d'attelage

Avertissement

Quand le véhicule ne tracte pas de remorque, démonter la barre d'attelage.

Montage de la barre d'attelage

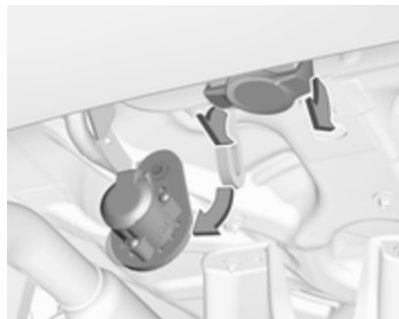

Désencliqueter et rabattre la prise vers le bas. Enlever le bouchon de l'ouverture de barre d'attelage et l'engager.

Contrôle du serrage de la barre d'attelage



- La marque rouge du bouton rotatif doit se trouver en face de la marque verte de la barre d'attelage.
- Le jeu entre le bouton rotatif et la barre d'attelage doit être d'environ 6 mm.

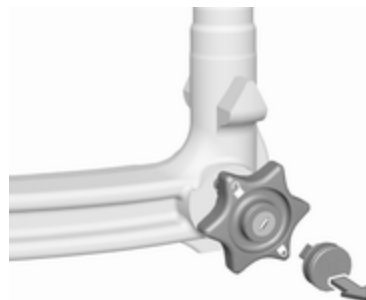

- Extraire le couvercle du verrou de bouton rotatif et vérifier si le bouton rotatif est verrouillé. Si le bouton rotatif ne peut pas être tourné, cela indique qu'il est verrouillé.

Sinon, la barre d'attelage doit être serrée avant d'être insérée :

- Déverrouiller la barre d'attelage en tournant la clé en position .

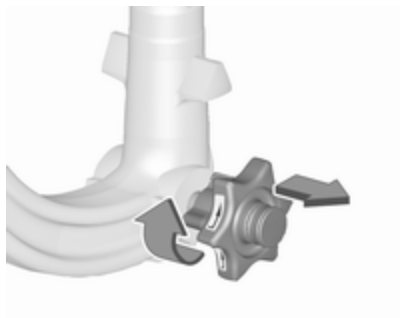

- Sortir le bouton rotatif et tourner à fond dans le sens horaire.

Insertion de la barre d'attelage

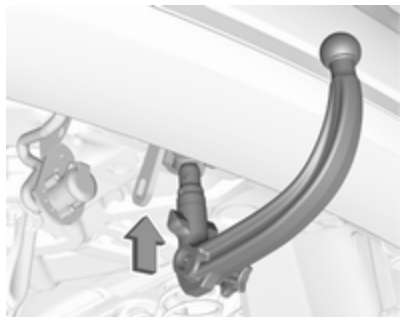

Insérer la barre d'attelage serrée dans le logement et pousser fermement vers le haut jusqu'au déclic audible.

La poignée rotative revient automatiquement en position initiale et repose sans jeu contre la barre d'attelage.

⚠ Attention

Ne pas toucher la poignée rotative lors de l'insertion.

Verrouiller la barre d'attelage en tournant la clé en position . Enlever la clé et fermer le volet de protection.

Œillet pour câble de rupture d'attelage

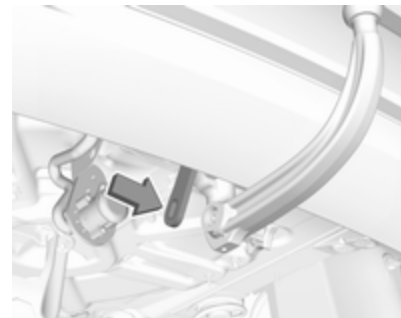

Attacher le câble de rupture d'attelage à l'œillet.

Contrôler que la barre d'attelage est montée correctement

- La marque verte du bouton rotatif doit se trouver en face de la marque verte de la barre d'attelage.
- Il ne doit pas y avoir de jeu entre la poignée rotative et la barre d'attelage.

- La barre d'attelage doit être engagée fermement dans le logement.
- La barre d'attelage doit être verrouillée et la clé doit être retirée.

Attention

L'utilisation d'une remorque est uniquement autorisée quand la barre d'attelage est correctement montée. Si la barre d'attelage n'est pas engagée correctement, prendre contact avec un atelier.

Démontage de la barre d'attelage

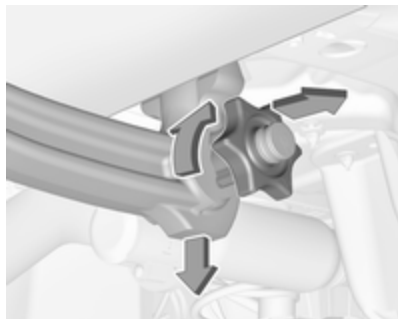

Ouvrir le volet de protection et tourner la clé en position  pour déverrouiller la barre d'attelage.

Sortir la poignée rotative et tourner à fond dans le sens horaire. Tirer la barre d'attelage vers le bas pour la sortir.

Insérer le bouchon dans l'ouverture. Relever la prise.

Programme de stabilité de la remorque

Si le système détecte un fort mouvement de lacet, la puissance du moteur est réduite et l'attelage est freiné de manière déterminée jusqu'à la disparition du lacet. Quand le système est en action, garder le volant aussi immobile que possible.

Le programme de stabilité de la remorque est une fonction de l'Electronic Stability Control  165.

Soins du véhicule

Informations générales	220	Feux arrière	230	Démarrage par câbles auxiliai- res	252
Accessoires et modifications du véhicule	220	Feux de direction latéraux	233	Remorquage	254
Stockage du véhicule	220	Éclairage de plaque d'immatriculation	233	Remorquage du véhicule	254
Reprise des véhicules hors d'usage	221	Éclairage intérieur	233	Remorquage d'un autre véhicule	255
Contrôles du véhicule	221	Éclairage du tableau de bord . .	234	Soins extérieurs et intérieurs	256
Exécution du travail	221	Circuit électrique	234	Entretien extérieur	256
Capot	222	Fusibles	234	Entretien intérieur	259
Huile moteur	222	Boîte à fusibles du compartiment moteur	235		
Liquide de refroidissement du moteur	223	Boîte à fusibles du tableau de bord	236		
Liquide de lave-glace	224	Outillage du véhicule	238		
Freins	224	Outillage	238		
Liquide de frein	225	Jantes et pneus	239		
Batterie du véhicule	225	Pneus d'hiver	239		
Purge du système d'alimentation en gazole (diesel)	226	Désignations des pneus	240		
Remplacement des balais d'essuie-glace	227	Pression des pneus	240		
Remplacement des ampoules ...	227	Système de détection de dégonflage des pneus	241		
Phares halogènes	227	Profondeur de sculptures	243		
Phares à DEL	229	Changement de taille de pneus et de jantes	243		
Feux antibrouillard	229	Enjoliveurs	243		
		Chaînes à neige	244		
		Kit de réparation des pneus ...	244		
		Changement d'une roue	247		
		Roue de secours	249		

Informations générales

Accessoires et modifications du véhicule

Nous vous recommandons d'utiliser les pièces et accessoires d'origine et les pièces homologuées par l'usine correspondant spécifiquement à votre type de véhicule. Nous ne pouvons porter aucun jugement sur la fiabilité d'autres pièces, même si un agrément officiel ou autre devait exister, et nous ne pouvons pas non plus en répondre.

Toute modification, conversion ou autres changements apportés aux spécifications standard du véhicule (y compris, mais sans s'y limiter, des modifications de logiciel, des modifications des unités de commande électroniques) peuvent invalider la garantie proposée par Opel. En outre, de telles modifications peuvent avoir un impact sur les systèmes d'aide à la conduite, la consommation de carburant, les émissions de CO₂ et les autres émissions du véhicule, ce qui peut rendre le véhicule non conforme

à l'homologation et remettre en question la validité de l'enregistrement du véhicule.

Avertissement

Les bavettes garde-boue peuvent être endommagées lors du transport du véhicule sur un train ou sur une dépanneuse.

Caches de protection par temps froid

Afin d'éviter l'accumulation de neige sur le ventilateur de refroidissement du radiateur, il est recommandé d'installer des caches de protection amovibles.

Les couvercles de protection doivent être posés dans un atelier.

Avertissement

Les caches de protection doivent être enlevés dans l'une des situations suivantes :

- La température ambiante dépasse 10 °C.
- Lorsque le véhicule est remorqué.
- Le véhicule est conduit à des vitesses supérieures à 120 km/h.

Stockage du véhicule

Stockage pendant une période prolongée

Si le véhicule doit être stocké pendant plusieurs mois :

- Laver et lustrer le véhicule.
- Faire vérifier la protection à la cire dans le compartiment moteur et sur le soubassement.
- Nettoyer et protéger les joints d'étanchéité en caoutchouc.
- Faire le plein de carburant.
- Remplacer l'huile moteur.
- Vider le réservoir de liquide de lave-glace.

- Vérifier la protection antigel et anticorrosion du liquide de refroidissement.
- Régler la pression de gonflage des pneus à la valeur pour la pleine charge.
- Garer le véhicule dans un local sec et bien ventilé. Engager la 1^{ère} ou la marche arrière ou placer le levier sélecteur sur **P**. Empêcher tout déplacement du véhicule grâce à des cales.
- Ne pas serrer le frein de stationnement.
- Ouvrir le capot, fermer toutes les portes et verrouiller le véhicule.
- Débrancher la cosse de la borne négative de la batterie du véhicule. Ne pas oublier que l'ensemble des systèmes ne fonctionne plus (par exemple l'alarme antivol).

Remise en service

Quand le véhicule est remis en circulation :

- Rebrancher la borne négative de la batterie. Activer l'électronique des lève-vitres.
- Vérifier la pression des pneus.
- Remplir le réservoir de lave-glace.
- Vérifier le niveau d'huile du moteur.
- Contrôler le niveau de liquide de refroidissement.
- Le cas échéant, poser la plaque d'immatriculation.

Reprise des véhicules hors d'usage

Vous trouverez des informations sur la reprise des véhicules hors d'usage et leur recyclage sur notre site, lorsque cela est exigé par la loi. Ne confier ce travail qu'à un centre de recyclage agréé.

Contrôles du véhicule

Exécution du travail

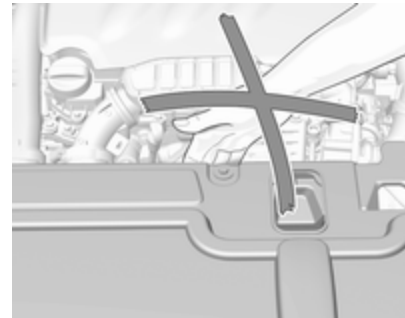

⚠ Attention

N'effectuer des contrôles dans le compartiment moteur que lorsque le contact est coupé.

Le ventilateur de refroidissement peut également fonctionner lorsque le contact est coupé.

⚠ Danger

Le système d'allumage utilise une tension extrêmement élevée. Ne pas toucher.

Capot

Ouverture

Ouvrir la porte du conducteur.

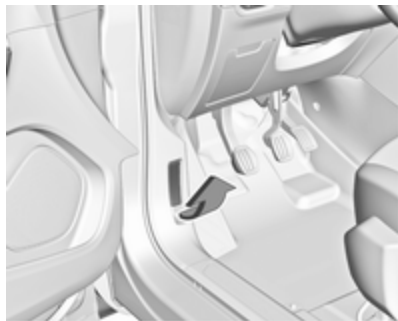

Tirer le levier de déverrouillage et le ramener dans sa position de départ.



Pousser le verrou de sécurité vers le haut et ouvrir le capot moteur.



Attacher la béquille du capot.

Si le capot est ouvert lors d'un Auto-stop, le moteur sera automatiquement redémarré pour des raisons de sécurité.

Système Stop/Start ⇨ 149.

Fermeture

Avant de refermer le capot, enfoncer la béquille dans son support.

Abaisser le capot et le laisser tomber dans le verrou depuis une faible hauteur (20-25 cm). Vérifier le verrouillage.

Avertissement

Ne pas enfoncer le capot dans la serrure pour éviter les bosses.

Huile moteur

Vérifier manuellement le niveau d'huile moteur à intervalle régulier afin d'éviter d'endommager le moteur. Veiller à ce que l'huile utilisée respecte les valeurs spécifiées.

Fluides et lubrifiants recommandés ⇨ 262.

La consommation maximale d'huile moteur est de 0,6 l par 1 000 km.

Contrôle à effectuer uniquement lorsque le véhicule est à l'horizontale. Le moteur doit avoir atteint sa température de fonctionnement et être arrêté depuis au moins 5 min.

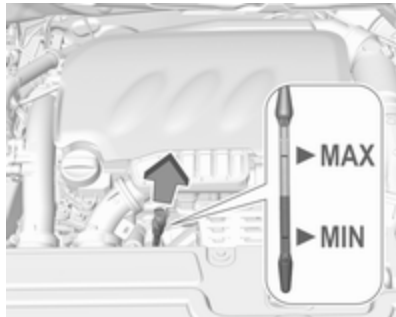

Extraire la jauge de niveau d'huile, l'essuyer, la réinsérer complètement, l'extraire à nouveau et lire le niveau d'huile moteur.

Lorsque le niveau d'huile moteur est descendu sous le repère **MIN**, faire l'appoint d'huile moteur.

En fonction du moteur, différentes jauges d'huile sont utilisées.

Nous vous recommandons d'utiliser la même qualité d'huile moteur que celle utilisée lors de la dernière vidange.

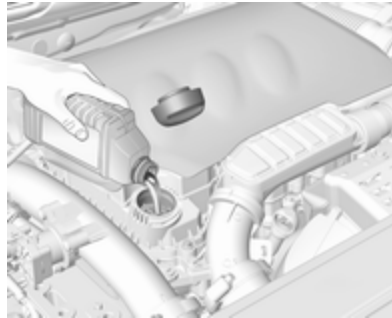

Le niveau d'huile moteur ne doit pas dépasser le repère **MAX** de la jauge.

Avertissement

Un excès d'huile moteur doit être vidangé ou aspiré.

Capacités de remplissage ⇨ 272.

Remettre le bouchon droit et le serrer.

Liquide de refroidissement du moteur

Le liquide de refroidissement offre une protection contre le gel allant jusqu'à environ -37°C.

Avertissement

N'employer que du produit antigel homologué.

Liquide de refroidissement et antigel ⇨ 262.

Niveau de liquide de refroidissement

Avertissement

Un niveau insuffisant de liquide de refroidissement peut provoquer des dommages au moteur.

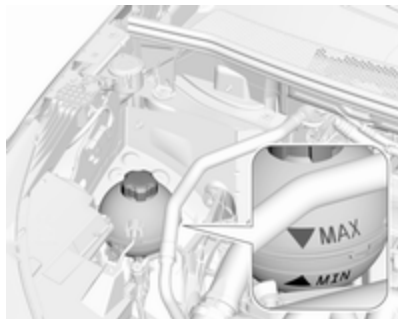

Si le système de refroidissement est froid, le niveau de liquide de refroidissement doit se trouver au-dessus du repère **MIN**. Faire l'appoint si le niveau est bas.

⚠ Attention

Laisser refroidir le moteur avant d'ouvrir le bouchon. Ouvrir le bouchon avec précaution, en laissant la pression s'évacuer lentement.

Pour faire l'appoint, utiliser un mélange 1:1 de concentré de liquide de refroidissement recommandé et

d'eau de ville propre. Si du concentré de liquide de refroidissement n'est pas disponible, utiliser de l'eau de ville propre. Serrer fermement le bouchon. Faire contrôler la concentration de liquide de refroidissement et faire remédier à la cause de la perte de liquide de refroidissement par un atelier.

Liquide de lave-glace

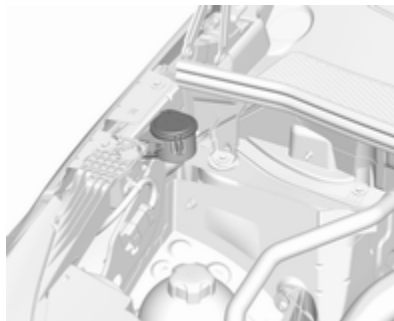

Remplir d'eau propre mélangée à une quantité adéquate de produit de lave-glace agréé contenant de l'antigel.

Avertissement

Seule une concentration d'antigel adéquate dans le produit de lave-glace garantit la protection nécessaire à basses températures ou en cas de baisses soudaines de température.

Produit de lave-glace ↗ 262.

Freins

Si la garniture de frein atteint l'épaisseur minimale, on entend un bruit de grincement lors du freinage.

On peut poursuivre sa route, mais il faut faire remplacer les garnitures de frein dès que possible.

Une fois que des garnitures de frein neuves ont été montées, ne pas effectuer de freinage d'urgence inutile pendant les premiers déplacements.

Liquide de frein

⚠ Attention

Le liquide de frein est nocif et corrosif. Éviter les contacts avec les yeux, la peau, les tissus et les surfaces peintes.

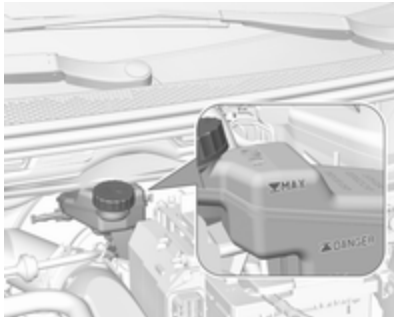

Le niveau de liquide de frein doit se situer entre les indications **DANGER** et **MAX**.

Si le niveau de liquide est en dessous de l'indication **DANGER**, contacter un atelier.

Liquide de frein/ d'embrayage ⇨ 262.

Batterie du véhicule

La batterie du véhicule ne nécessite aucun entretien, à condition que le style de conduite adopté garantisse une charge suffisante de la batterie. Les petits trajets et les démarrages fréquents peuvent entraîner la décharge de la batterie. Éviter l'utilisation de consommateurs électriques non nécessaires.



Les piles ne doivent pas être jetées avec les ordures ménagères. Elles doivent être recyclées via les centres de collecte appropriés.

Si le véhicule n'est pas utilisé pendant plus de quatre semaines, la batterie peut se décharger. Débrancher la cosse de la borne négative de la batterie du véhicule.

Ne brancher et débrancher la batterie que quand le contact est coupé.

Protection contre la décharge de la batterie ⇨ 130.

Remplacement de la batterie du véhicule

Remarque

Toute dérogation aux instructions données dans cette section peut entraîner une désactivation ou une perturbation du système d'arrêt/démarrage.

Quand la batterie du véhicule est remplacée, s'assurer qu'il n'y a pas de trous de ventilation ouverts à proximité de la borne positive. Si un trou de ventilation est ouvert dans cette zone, il doit être obturé par un capuchon borgne et la ventilation à proximité de la borne négative doit être ouverte.

Veiller à ce que la batterie soit toujours remplacée par le même type de batterie.

La batterie du véhicule doit être remplacée par un atelier.

Système Stop/Start ⇨ 149.

Charge de la batterie du véhicule

⚠ Attention

Sur les véhicules dotés du système d'arrêt-démarrage, s'assurer que le potentiel de charge ne dépasse pas 14,6 V si un chargeur de batterie est utilisé. Dans le cas contraire, la batterie du véhicule peut être endommagée.

Démarrage par câbles auxiliaires
 ⇨ 252.

Étiquette d'avertissement



Signification des symboles :

- Pas d'étincelle ou de flamme nue, interdit de fumer.
- Toujours protéger les yeux. Les gaz explosifs peuvent causer une cécité ou des blessures.
- La batterie du véhicule contient de l'acide sulfurique qui peut rendre aveugle ou causer de graves brûlures.
- Conserver la batterie du véhicule hors de portée des enfants.
- Consulter le manuel d'utilisation pour de plus amples informations.
- Du gaz explosif peut être présent aux alentours de la batterie du véhicule.

Purge du système d'alimentation en gazole (diesel)

Si le réservoir a été vidé, le circuit de gazole (diesel) doit être purgé de son air. Mettre le contact trois fois, chaque fois pour une durée de 15 secondes. Puis démarrer le moteur pendant 40 secondes au maximum. Répéter cette procédure après avoir attendu au moins cinq secondes. Si le moteur ne démarre pas, prendre contact avec un atelier.

Remplacement des balais d'essuie-glace

Pare-brise



Soulever le bras d'essuie-glace jusqu'il reste en position soulevée, enfoncer le bouton pour libérer le balai d'essuie-glace et l'enlever.

Fixer le balai de l'essuie-glace légèrement à un angle par rapport au bras de l'essuie-glace jusqu'à ce qu'il s'enclique.

Abaisser le bras d'essuie-glace avec précaution.

Lunette arrière



Soulever le bras d'essuie-glace. Dégager le balai d'essuie-glace comme illustré et l'enlever.

Fixer le balai de l'essuie-glace légèrement à un angle par rapport au bras de l'essuie-glace jusqu'à ce qu'il s'enclique.

Abaisser le bras d'essuie-glace avec précaution.

Remplacement des ampoules

Couper le contact et désactiver les commutateurs concernés ou fermer les portes.

Maintenir une ampoule uniquement par son culot. Ne pas toucher le verre de l'ampoule avec les doigts nus.

Ne remplacer les ampoules que par des ampoules du même type.

Remplacer les ampoules de phare depuis l'intérieur du compartiment moteur.

Vérification d'ampoule

Après le remplacement d'une ampoule, mettre le contact, opérer et vérifier les feux.

Phares halogènes

Les phares halogènes ont des ampoules différentes pour les feux de route et les feux de croisement.

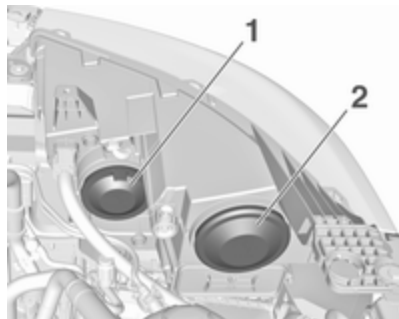

Ampoule intérieure de feux de route (1).

Ampoule extérieure de feu de croisement (2).

Feux de route (1)



1. Extraire le cache de protection en tirant la languette.



2. Pousser le clip de retenue vers le bas et tirer la douille d'ampoule vers l'arrière.

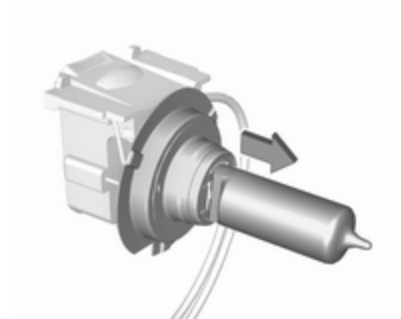

3. Séparer l'ampoule de la douille d'ampoule et remplacer l'ampoule.
4. Introduire la douille d'ampoule dans le boîtier du réflecteur.
5. Reposer le cache.

Feux de croisement (2)



1. Extraire le cache de protection en le tirant.



2. Pousser le clip de retenue vers le haut et tirer la douille d'ampoule vers l'arrière.

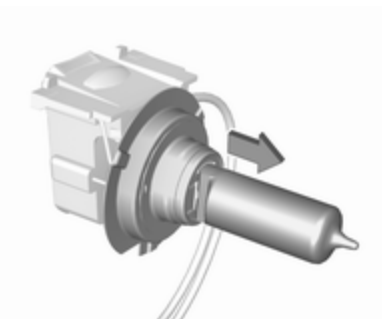

3. Séparer l'ampoule de la douille d'ampoule et remplacer l'ampoule.
4. Introduire la douille d'ampoule dans le boîtier du réflecteur.
5. Reposer le cache.

Clignotants avant

En cas de DEL défectueuses, les faire remplacer par un atelier.

Feu de position

En cas de DEL défectueuses, les faire remplacer par un atelier.

Feux de jour

En cas de DEL défectueuses, les faire remplacer par un atelier.

Phares à DEL

Les phares pour les feux de croisement et de route, les feux de signalisation, les feux de jour et les clignotants sont conçus de façon que les DEL ne peuvent pas être changées.

En cas de défaillance, faire réparer les éclairages par un atelier.

Feux antibrouillard

Faire remplacer les ampoules par un atelier.

Feux arrière

Les feux arrière, les feux de jour et le troisième feu stop sont constitués d'ampoules LED. En cas de défaillance, faire remplacer les LED par un atelier.

Bloc optique dans la carrosserie



1. Ouvrir le hayon puis déclipser le couvercle d'accès du côté correspondant.



2. Desserrer l'écrou de fixation du bloc optique à l'aide d'une clé à douille ou d'une douille.
Pour éviter de perdre l'écrou s'il tombait dans la garniture d'aile, placer d'abord un chiffon sous l'écrou.
3. Dévisser manuellement et extraire l'écrou de fixation du bloc optique.
4. Déclipser le clip de retenue, tout en poussant légèrement le bloc optique vers l'extérieur.

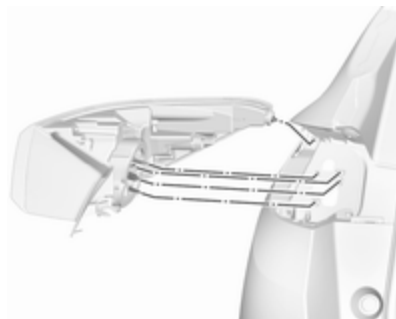

5. De l'extérieur, déloger soigneusement le bloc optique de l'évidement et l'extraire. Veiller à ce que la goulotte de câbles reste en place.
6. Tourner la douille d'ampoule dans le sens antihoraire et l'enlever du bloc optique.

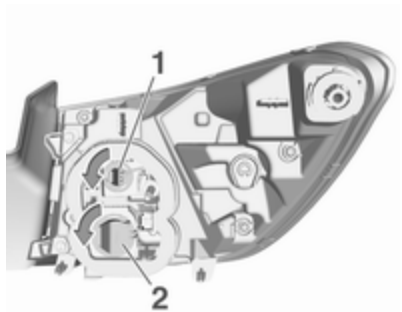

7. Séparer l'ampoule de la douille d'ampoule et remplacer l'ampoule.

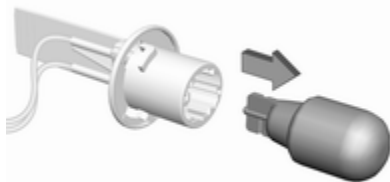

Feu stop (1)

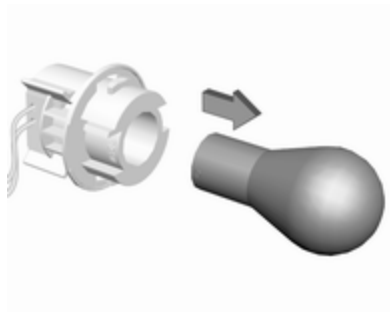

- Clignotant (2)
8. Introduire la douille d'ampoule dans le bloc optique. Monter le bloc optique dans l'évidement et serrer l'écrou de fixation du bloc optique depuis l'intérieur. Fixer le couvercle.

Ensemble d'éclairage sur le hayon



1. Ouvrir le hayon et enlever le couvercle.

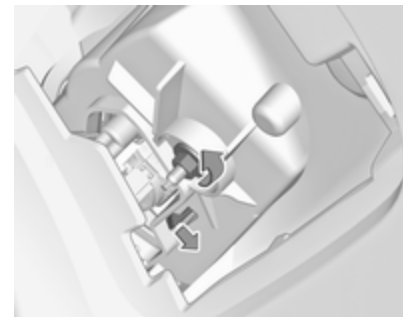

2. Desserrer l'écrou de fixation du bloc optique à l'aide d'une clé à douille ou d'une douille.
3. Dévisser manuellement et extraire l'écrou de fixation du bloc optique.
4. Déclipser le clip de retenue, tout en poussant légèrement le bloc optique vers l'extérieur.
5. De l'extérieur, déloger soigneusement le bloc optique de l'évidement et l'extraire. Veiller à ce que la goulotte de câbles reste en place.

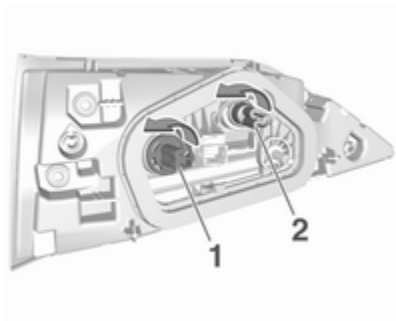

6. Tourner la douille d'ampoule dans le sens antihoraire et l'enlever du bloc optique.
7. Séparer l'ampoule de la douille d'ampoule et remplacer l'ampoule:

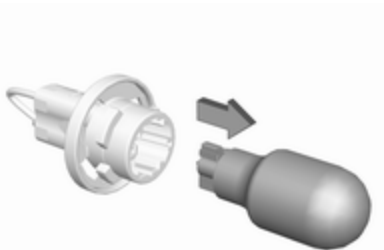

Feu de recul (1)

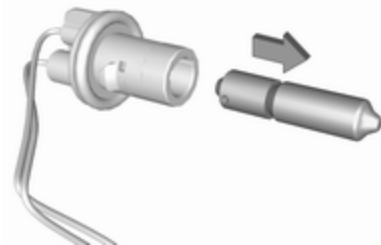

Feu antibrouillard arrière (2)

8. Introduire la douille d'ampoule dans le bloc optique. Monter le bloc optique dans l'évidement et serrer l'écrou de fixation du bloc optique depuis l'intérieur. Fixer le couvercle.

Troisième feu stop

Le troisième feu stop est constitué d'ampoules LED qui ne peuvent pas être remplacées.

En cas de défaillance, faire réparer les éclairages par un atelier.

Vérification d'ampoule

Mettre le contact, faire fonctionner et vérifier tous les feux.

Feux de direction latéraux

Pour remplacer l'ampoule, déposer le logement de feu :



1. Faire glisser le feu vers son côté gauche et le déposer par son côté droit.



2. Faire tourner la douille d'ampoule dans le sens des aiguilles d'une montre et la déposer du logement.

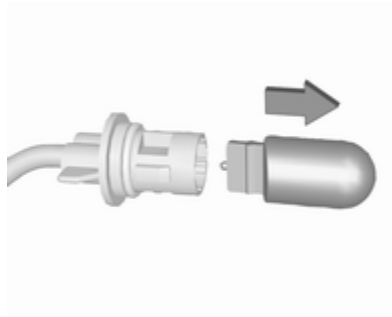

3. Séparer l'ampoule de la douille d'ampoule et remplacer l'ampoule.
4. Insérer la douille d'ampoule et la faire tourner dans le sens inverse des aiguilles d'une montre.
5. Insérer l'extrémité gauche du feu, faire glisser vers la gauche et insérer l'extrémité droite.

Éclairage de plaque d'immatriculation

Les éclairages de plaque d'immatriculation sont constitués d'ampoules LED qui ne peuvent pas être remplacées.

En cas de défaillance, faire réparer les éclairages par un atelier.

Éclairage intérieur

Éclairage de courtoisie, spots de lecture

Faire remplacer les ampoules par un atelier.

Éclairage du coffre

Faire remplacer les ampoules par un atelier.

Éclairage du tableau de bord

Faire remplacer les ampoules par un atelier.

Circuit électrique

Fusibles

Les inscriptions sur le fusible neuf doivent correspondre aux inscriptions sur le fusible défectueux.

Le véhicule est équipé de deux boîtes à fusibles :

- compartiment moteur
- tableau de bord

Avant de remplacer un fusible, mettre le commutateur correspondant en position Off et couper le contact.

Un fusible défectueux se reconnaît à son filament brûlé.

Avertissement
Ne pas remplacer le fusible tant que le défaut n'a pas été résolu.

Certaines fonctions sont protégées par plusieurs fusibles.

Des fusibles peuvent aussi être enfilés même si la fonction n'est pas présente.

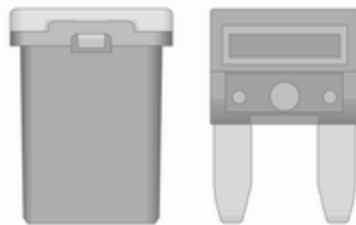

Pince à fusibles

Une pince à fusibles peut se trouver à l'avant de la boîte à fusibles dans le tableau de bord.

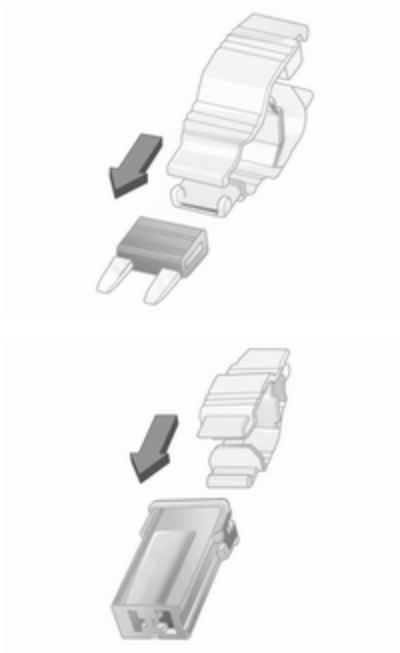

Placer la pince à fusibles par le haut ou le côté sur les différents types de fusibles et retirer le fusible.

Boîte à fusibles du compartiment moteur

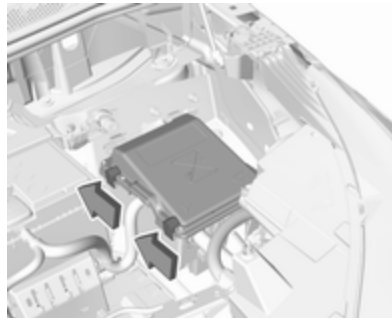

La boîte à fusibles se trouve à l'avant gauche du compartiment moteur. Dégager le couvercle et l'enlever. Selon la version, différentes boîtes à fusibles du compartiment moteur sont disponibles :

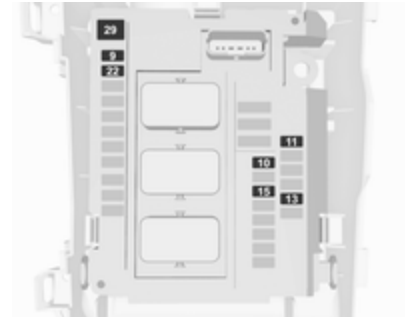

N° Circuit électrique

- 9 Alarme antivol
- 10 Système Stop/Start
- 11 Systèmes d'échappement diesel
- 13 Système Stop/Start
- 15 Direction assistée électrique / radar
- 22 Avertisseur sonore
- 29 Démarreur



N° Circuit électrique

- 1 Climatisation
- 2 Volant
- 4 Frein de stationnement électrique
- 6 Bouche d'aération
- 16 Phares antibrouillard
- 18 Feu de route côté droit (Halogène) / Phare côté droit (DEL)
- 19 Feu de route côté gauche (halogène) / Phare côté droit (DEL)

N° Circuit électrique

- 21 Démarreur
- 22 Pare-brise chauffant
- 26 Chauffage additionnel / Pare-brise chauffant

Après avoir remplacé des fusibles défectueux, refermer le couvercle de boîte à fusibles et le verrouiller.

Si le couvercle de boîte à fusibles n'est pas correctement fermé, un dysfonctionnement peut survenir.

Boîte à fusibles du tableau de bord



Dans les véhicules avec direction à gauche, la boîte à fusibles se trouve derrière un cache du tableau de bord du côté gauche. Ouvrir le couvercle et le déposer en pressant le verrou.

Selon la version, différentes boîtes à fusibles du tableau de bord sont disponibles :

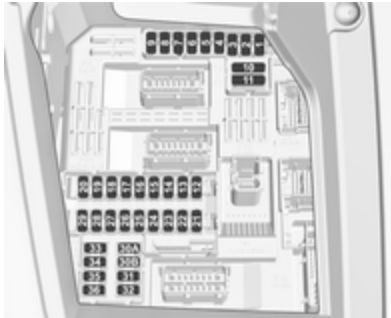

N° Circuit électrique

- 1 Système à clé électronique / Système antivol
- 4 Système Stop/Start
- 5 Système avancé d'assistance au stationnement / Caméra / Module de commande de transmission
- 7 Amplificateur
- 8 Essuie-glace arrière
- 10 Verrouillage central
- 11 Verrouillage central

N° Circuit électrique

- 13 Alarme antivol
- 16 Volant de direction assistée électrique
- 18 OnStar
- 21 Éclairage intérieur
- 22 Éclairage de la boîte à gants
- 23 Système d'alerte d'angle mort / Réglage de rétroviseur extérieur / Chargement inductif
- 24 Ensemble de colonne électrique
- 25 Rétroviseur intérieur
- 26 Rappel de ceinture de sécurité
- 27 Caméra / Détecteur de pluie / Commande automatique des feux
- 28 USB / Infodivertissement
- 31 Airbag
- 33 Prise de courant avant
- 36 Infodivertissement

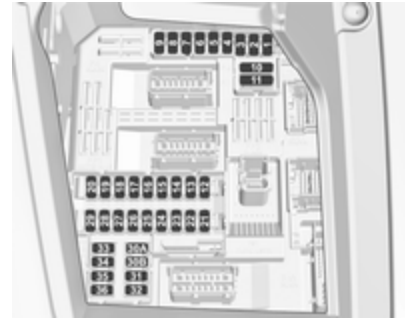

N° Circuit électrique

- 1 Rétroviseur intérieur / Volant de direction assistée électrique / Commande de suspension sélective / Radar / Système d'échappement diesel
- 3 Module de commande de prédispositions de remorque
- 4 Avertisseur sonore
- 5 Essuie-glace avant
- 6 Essuie-glace avant
- 7 Prise de courant arrière

N° Circuit électrique

- 10 Serrure des portes / Serrure de hayon
- 11 Serrure des portes / Serrure de hayon
- 12 Système d'arrêt-démarrage / Module de connecteur de diagnostic / Système de freinage
- 13 Système d'infodivertissement / Climatisation
- 14 Sirène d'alarme
- 15 Climatisation automatique
- 16 Système d'arrêt-démarrage / Système de freinage
- 17 Combiné d'instruments
- 19 Ensemble de colonne électrique / Commandes au volant
- 21 Alarme antivol
- 22 Caméra / Détecteur de pluie / Commande automatique des feux

N° Circuit électrique

- 23 Rappel de ceinture de sécurité
- 24 Boîte automatique / Système avancé d'assistance au stationnement / Système de vue panoramique
- 25 Airbag
- 26 Electronic Stability Control
- 27 Alarme
- 28 OnStar
- 29 Infodivertissement
- 32 Allume-cigares / prise de courant avant
- 34 Lunette arrière chauffante / Pare-brise chauffant / Chargement inductif
- 35 Commutateur d'éclairage / Module de connecteur de diagnostic
- 36 Éclairage

Outillage du véhicule

Outillage

Véhicules avec roue de secours

Ouvrir le tapis de sol du coffre ⇨ 75.
Déposer le couvercle de boîte à outils.



Le cric, l'anneau de remorquage, les cales et les outils se trouvent dans la boîte à outils sous la roue de secours.

Véhicules sans roue de secours



L'anneau de remorquage et les cales se trouvent dans une boîte, sous le couvercle du plancher du coffre.

Kit de réparation des pneus ↗ 244.

Véhicules dotés d'un système d'enceintes



L'anneau de remorquage et les cales se trouvent dans une boîte, sous le couvercle du plancher du coffre.

Kit de réparation des pneus ↗ 244.

Jantes et pneus

État des pneus, état des jantes

Franchir les arêtes vives lentement et si possible à angle droit. Rouler sur des arêtes vives peut endommager les pneus et les jantes. Ne pas écraser un pneu contre une bordure de trottoir lors du stationnement.

Contrôler régulièrement l'état des pneus. En cas de dégâts ou d'usure anormale, prendre contact avec un atelier.

Pneus d'hiver

Les pneus d'hiver améliorent la sécurité de conduite à des températures inférieures à 7 °C et devraient donc être montés sur toutes les roues.

Disposer l'autocollant de vitesse dans le champ de vision du conducteur selon la réglementation du pays.

Toutes les tailles de pneus sont permises comme pneus d'hiver ↗ 274.

Désignations des pneus

Par exemple **225/55 R 18 98 V**

225 : largeur des pneus, mm

55 : rapport de la section (hauteur du pneu sur largeur du pneu), en %

R : type de carcasse : Radiale

RF : type : RunFlat

18 : diamètre des jantes, en pouces

98 : indice de capacité de charge par exemple : 98 correspond à 750 kg

V : indicatif de vitesse

Indicatif de vitesse :

Q : jusqu'à 160 km/h

S : jusqu'à 180 km/h

T : jusqu'à 190 km/h

H : jusqu'à 210 km/h

V : jusqu'à 240 km/h

W : jusqu'à 270 km/h

Choisir un pneu approprié à la vitesse maximale du véhicule.

La vitesse maximale peut être atteinte avec le poids à vide avec conducteur (75 kg) plus une charge

utile de 125 kg. Des équipements optionnels peuvent réduire la vitesse maximale du véhicule.

Performances ⇨ 270.

Pneus à sens de roulement imposé

Les pneus directionnels doivent être montés de telle sorte qu'ils tournent dans le bon sens de rotation. Le sens de rotation correct est reconnaissable au symbole (p.ex. une flèche) placé sur le flanc du pneu.

Pression des pneus

Vérifier la pression des pneus (à froid) au moins tous les 14 jours et avant chaque long voyage. Ne pas oublier la roue de secours. Cela vaut également pour les véhicules avec système de surveillance de la pression des pneus.



Pression des pneus ⇨ 274.

L'étiquette d'informations sur la pression des pneus apposée sur l'encadrement de la porte gauche indique l'équipement pneumatique d'origine du véhicule et les pressions de gonflage correspondantes.

Les données de pression de gonflage se rapportent aux pneus froids. Elles s'appliquent tant aux pneus d'été qu'aux pneus d'hiver.

Toujours gonfler la roue de secours à la pression de gonflage pour pleine charge.

La pression de gonflage ECO sert à atteindre la plus faible consommation de carburant possible.

Le surgonflage ou le sous-gonflage des pneus par rapport aux pressions prescrites influence défavorablement la sécurité, la tenue de route, le confort routier et la consommation et augmente l'usure des pneus.

La pression des pneus change selon les différentes options. Pour obtenir une valeur de pression des pneus correcte, appliquer la procédure ci-après :

1. Identifier l'appellation du moteur. Caractéristiques du moteur
⇨ 269.
2. Identifier les pneus correspondants.

Les tableaux de pression des pneus indiquent toutes les combinaisons de pneus possibles ⇨ 274.

Pour les pneus homologués pour votre véhicule, consulter le certificat de conformité CEE fourni avec votre véhicule et les autres documents d'enregistrement nationaux.

Le conducteur est responsable du bon réglage de la pression des pneus.

⚠ Attention

Un gonflage insuffisant peut provoquer un échauffement considérable du pneu ainsi que des dommages internes entraînant le décollement de la bande de roulement et même l'éclatement du pneu à grande vitesse.

⚠ Attention

En cas de pneus spécifiques, la pression des pneus recommandée indiquée sur le tableau de pression des pneus peut dépasser la pression des pneus maximale indiquée sur le pneu. Ne jamais dépasser la pression des pneus indiquée sur le pneu.

Importance de la température

La pression des pneus dépend de la température du pneu. Pendant la conduite, la pression et la tempéra-

ture des pneus augmentent. Les valeurs de pression des pneus données sur l'étiquette d'informations et dans le tableau de pression des pneus sont valables pour les pneus à froid, c'est-à-dire à 20 °C.

La pression augmente de près de 10 kPa pour une augmentation de température de 10 °C. Cet élément doit être pris en compte lors de la vérification de pneus chauds.

Système de détection de dégonflage des pneus

Le système de détection de dégonflage des pneus vérifie en permanence le régime de rotation des quatre roues et avertit en cas de basse pression de pneu pendant le trajet. Ceci s'obtient en comparant la circonférence de roulement du pneu à des valeurs de référence et des signaux ultérieurs.

Si un pneu perd de la pression, le témoin (⚠) s'allume et un message d'avertissement s'affiche au centre d'informations du conducteur.

Dans ce cas, réduire la vitesse, éviter les virages serrés et un freinage brutal. Arrêter dès que possible et vérifier la pression des pneus.

Témoin  ↗ 102.

Après avoir réglé la pression des pneus, initialiser le système pour éteindre le témoin et relancer le système.

Avertissement

Le système de détection de dégonflage des pneus se contente d'avertir au sujet de l'état de pression des pneus et ne remplace pas l'entretien régulier des pneus par le conducteur.

En cas de défaillance du système, un message est affiché au centre d'informations du conducteur. Régler la pression des pneus et réinitialiser le système. Si une défaillance continue à s'afficher, consulter un atelier. Le système ne fonctionne pas en cas de défaillance ABS ou ESC ainsi qu'en cas d'utilisation d'une roue de secours temporaire. Une fois le pneu

de route remis en place, vérifier la pression de pneu à froid et initialiser le système.

Initialisation du système



Après la correction de la pression de pneu ou le changement de roue, le système doit être initialisé pour apprendre les nouvelles valeurs de référence de circonférence :

1. Toujours confirmer que les quatre pneus présentent la pression correcte ↗ 274.
2. Serrer le frein de stationnement.

3. Appuyer sur  pour réinitialiser le système de détection de dégonflage des pneus.

4. La réinitialisation est confirmée par une indication instantanée.

Après l'initialisation, le système s'établit automatiquement pour les nouvelles pressions de pneu en roulant. Ensuite le système adopte et surveille les nouvelles pressions.

Les pneus doivent être froids pour vérifier leur pression.

Le système doit être réinitialisé dans les cas suivants :

- La pression des pneus a été modifiée
- La condition de charge a été modifié
- Les roues ont été permutées ou échangées

Le système n'avertit pas instantanément en cas d'éclatement ou de dégonflage rapide de pneu. Ceci est dû à la durée du calcul.

Profondeur de sculptures

Contrôler régulièrement la profondeur des sculptures.

Pour des raisons de sécurité, les pneus doivent être remplacés à partir d'une profondeur de 2-3 mm (4 mm pour les pneus d'hiver).

Pour des raisons de sécurité, il est recommandé de ne pas dépasser un écart de plus de 2 mm entre les profondeurs de sculpture de pneu d'un même essieu.



La profondeur minimale de sculpture légalement autorisée (1,6 mm) est atteinte lorsque le profil est usé jusqu'au repère d'usure (TWI = Tread

Wear Indicator). La position des repères d'usure est indiquée par des marques sur les flancs du pneu.

Si l'usure est plus importante à l'avant qu'à l'arrière, permuter régulièrement les roues avant avec les roues arrière. S'assurer que le sens de rotation des roues reste le même.

Les pneus vieillissent même s'ils ne roulent pas. Nous recommandons de remplacer les pneus tous les six ans.

Changement de taille de pneus et de jantes

En cas d'utilisation de taille de pneus autre que celle montée d'origine, il faut, le cas échéant, reprogrammer le compteur de vitesse et également réinitialiser le système de détection de dégonflage des pneus et procéder à d'autres modifications du véhicule.

Système de détection de dégonflage des pneus → 241.

Faire remplacer l'étiquette d'indication de pression des pneus.

⚠ Attention

L'utilisation de pneus ou de jantes non adaptés peut donner lieu à des accidents et entraîner la perte de l'homologation d'usage du véhicule.

Enjoliveurs

Utiliser des enjoliveurs et des pneus homologués en usine pour le véhicule correspondant afin de répondre à toutes les exigences concernant chaque combinaison roue et pneu.

Si des enjoliveurs ou des pneus non homologués en usine sont utilisés, les pneus ne peuvent pas présenter de bourrelet de protection de jante.

Les enjoliveurs ne doivent pas entraîner le refroidissement des freins.

⚠ Attention

Des pneus ou des enjoliveurs non adéquats peuvent conduire à un dégonflage soudain des pneus et donc à des accidents.

Véhicules avec roues en acier : Si des écrous de blocage de roue sont utilisés, ne pas poser d'enjoliveurs.

Chaînes à neige



Les chaînes à neige ne sont autorisées que sur les roues avant.

Utiliser des chaînes à neige à maillons fins qui ne dépassent pas la bande de roulement et les flancs intérieurs des pneus de plus de 9 mm, fermoir de chaîne compris.

⚠ Attention

Un pneu endommagé est un pneu qui peut éclater.

Les chaînes à neige sont autorisées sur les pneus de taille 215/70R16, 215/65 R17, 225/55 R18 et 205/55 R19.

Roue de dépannage temporaire

L'utilisation de chaînes à neige sur la roue de dépannage n'est pas autorisée.

Kit de réparation des pneus

De petits dégâts sur la bande de roulement peuvent être réparés avec le kit de réparation de pneus.

Ne pas enlever les corps étrangers du pneu.

Les dégâts au pneu d'une taille supérieure à 4 mm ou se situant dans le flanc du pneu ne peuvent pas être réparés à l'aide du kit de réparation des pneus.

⚠ Attention

Ne pas dépasser 80 km/h.

Ne pas utiliser pendant une longue période.

Cela risque d'affecter la direction et la manœuvrabilité.

En cas de pneu plat :

Serrer le frein de stationnement, engager la 1^{ère}, la marche arrière ou placer le levier sélecteur sur **P**.



Le kit de réparation des pneus se trouve dans le coffre sous le couvercle de plancher.

1. Déposer le flacon de produit d'étanchéité et le compresseur.
2. Extraire l'étiquette de limite de vitesse du flacon de produit d'étanchéité et le placer dans le champ de vision du conducteur.



3. Enlever le câble de raccordement électrique et le flexible d'air de leur espace de rangement sur la face inférieure du compresseur.

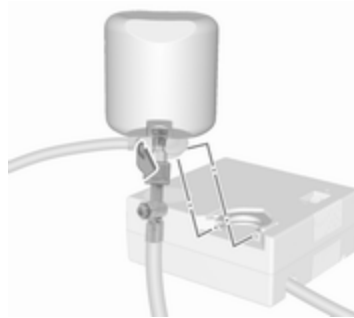

4. Visser le flexible d'air du compresseur sur le raccord sur la bouteille de produit d'étanchéité.
 5. Placer le flacon de produit d'étanchéité dans le support du compresseur.
- Placer le compresseur près du pneu, de sorte que la bouteille de produit d'étanchéité soit verticale.
6. Dévisser le capuchon de valve de la roue défectueuse.

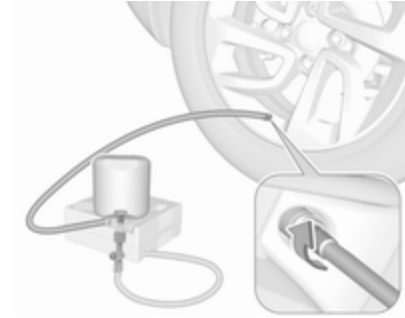

7. Visser le flexible de remplissage sur la valve de pneu.
8. Le commutateur du compresseur doit être placé sur 0.
9. Brancher la fiche du compresseur sur la prise pour accessoires ou sur la prise d'allume-cigares.

Le kit de réparation des pneus se branche uniquement dans la prise de courant avant 12 V, pour fonctionner correctement.

Nous vous recommandons de laisser le moteur tourner afin d'éviter un déchargement de la batterie.

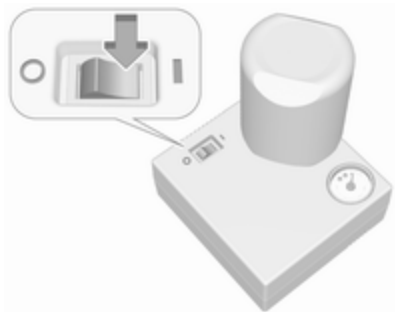

10. Placer le commutateur à bascule du compresseur sur I. Le pneu est rempli de produit d'étanchéité.
11. Le manomètre du compresseur indique brièvement une pression jusqu'à 600 kPa (6 bars) pendant que la bouteille de produit d'étanchéité se vide (environ 30 s.). Ensuite, la pression commence à chuter.
12. Le produit d'étanchéité a été complètement pompé dans le pneu. Le pneu est gonflé.
13. La pression des pneus prescrite devrait être atteinte dans les dix minutes.

Pression des pneus ⇨ 274.

Quand la pression correcte est atteinte, éteindre le compresseur.

Si la pression des pneus prescrite n'est pas atteinte dans les dix minutes, démonter le kit de réparation de pneus. Avancer ou reculer le véhicule d'un tour de roue. Brancher à nouveau le kit de réparation des pneus et poursuivre la procédure de remplissage pendant dix minutes. Si la pression de gonflage prescrite n'est toujours pas atteinte, c'est que le pneu est trop fortement endommagé. Prendre contact avec un atelier.

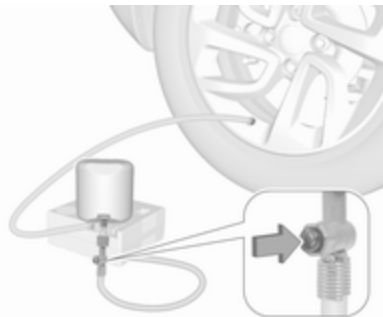

Réduire l'excédent de pression de pneu au moyen du bouton du flexible pneumatique.

Ne pas faire fonctionner le compresseur pendant plus de dix minutes.

14. Détacher le kit de réparation des pneus. Déposer le flacon de produit d'étanchéité du support. Visser le flexible de remplissage sur le raccord libre du flacon de produit d'étanchéité. Ceci empêche que le produit d'étanchéité ne s'échappe pas. Ranger le kit de réparation des pneus dans le coffre.
15. Essuyer avec un chiffon le produit d'étanchéité excédentaire.

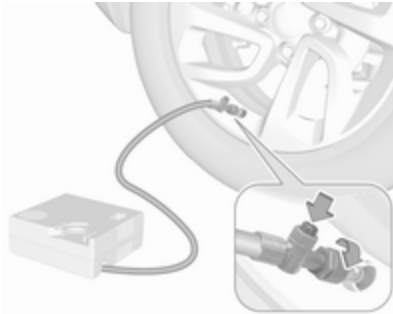

16. Reprendre la route sans délai afin que le produit d'étanchéité se répartisse uniformément dans le pneu. Après un trajet d'environ 5 km mais pas plus de dix minutes, s'arrêter et contrôler la pression des pneus. À cet effet, visser directement le flexible d'air sur la valve du pneu. Remplir le pneu comme décrit plus haut. Réduire l'excédent de pression de pneu au moyen du bouton du flexible pneumatique.

Si la pression des pneus n'est pas tombée sous 150 kPa (1,5 bar), la régler à la pression correcte. Sinon, le véhicule ne peut être

utilisé. Prendre contact avec un atelier. ↪ 274.

Répéter la vérification une fois de plus après avoir roulé 10 km sans dépasser dix minutes pour vérifier que la pression n'a plus baissé.

Si la pression des pneus est descendue au-dessous de 150 kPa (1,5 bar), il ne faut plus utiliser le véhicule. Prendre contact avec un atelier.

17. Ranger le kit de réparation des pneus dans le coffre.

Remarque

Les caractéristiques de conduite du pneu réparé sont fortement dégradées, c'est pourquoi il convient de remplacer ce pneu.

En cas de bruits anormaux ou de fort échauffement du compresseur, l'arrêter pendant au moins 30 min.

La valve de sécurité intégrée s'ouvre à une pression de 700 kPa (7 bars).

Être attentif à la date d'expiration du kit. Au-delà de cette date, sa capacité d'étanchéité n'est plus garantie.

Tenir compte des consignes de stockage mentionnées sur la bouteille du produit d'étanchéité.

Remplacer le flacon de produit de colmatage. Mettre la bouteille au rebut conformément aux prescriptions légales.

Le compresseur et le produit d'étanchéité peuvent être utilisés jusqu'à environ -30 °C.

Changement d'une roue

Effectuer les préparatifs suivants et suivre les conseils ci-après :

- Garer le véhicule sur un sol ferme, plat et non glissant. Mettre les roues avant en position droite.
- Si nécessaire, placer une cale sous la roue diagonalement opposée à la roue à changer.
- Serrer le frein de stationnement, engager la 1^{ère}, la marche arrière ou placer le levier sélecteur sur **P**.

- Si le sol n'est pas ferme, placer une planche solide d'une épaisseur maximale de 1 cm sous le cric.
- Sortir les objets lourds du véhicule avant de le monter sur cric.
- Aucune personne ni aucun animal ne doivent se trouver à l'intérieur du véhicule soulevé par un cric.
- Ne pas se glisser sous un véhicule soulevé par un cric.
- Ne pas démarrer un véhicule soulevé par un cric.
- Avant de serrer les écrous de roue, les nettoyer.

⚠ Attention

Ne pas graisser les vis de roue.

Couples de serrage

Il existe deux types différents de roues avec deux boulons et couples de serrage différents.

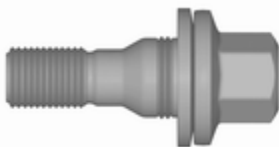

Le couple de serrage des roues d'aluminium est 100 Nm.



Le couple de serrage des roues d'acier est 115 Nm.

Utiliser les boulons de roue adaptés aux roues.

Positions de mise sur cric

Les positions de mise sur cric affichées concernent l'utilisation de bras de levage et de crics accessoires utilisés pour remplacer les pneus d'hiver/été.



Position de centrage du bras porteur arrière du pont élévateur sous le point de levage du véhicule.



Position de centrage du bras porteur avant du pont élévateur sous le point de levage du véhicule.

Roue de secours

Roue de dépannage temporaire

Avertissement

L'utilisation de la roue de dépannage temporaire peut affecter la tenue de route. Faire remplacer ou réparer le pneu défectueux dès que possible.



La roue de secours se trouve dans le coffre, sous le recouvrement de plancher.

Pour la retirer :

1. Ouvrir le tapis de sol ⇨ 75.
2. Déposer la boîte à outils.
3. La roue de secours temporaire est fixée avec un écrou papillon. Dévisser l'écrou pour sortir la roue de secours.
4. Après avoir changé une roue, si aucune roue n'est placée dans la niche de la roue de secours, fixer la boîte à outils en vissant l'écrou papillon le plus possible et fermer le tapis de sol.
5. Après avoir remonté la roue pleine grandeur, placer la roue de secours temporaire dans le puits de roue avec l'extérieur de jante vers le haut et la fixer avec l'écrou papillon.

Ne monter qu'une seule roue de dépannage temporaire. La vitesse maximale autorisée sur l'étiquette de la roue de dépannage temporaire est uniquement valable pour la taille de pneu posée en usine.

Si votre véhicule a une crevaison à l'arrière lors du remorquage d'un autre véhicule, monter la roue de dépannage temporaire à l'avant et la roue de plein format à l'arrière.

Chaînes à neige ⇨ 244.

Placer la roue de secours

Effectuer les préparatifs suivants et suivre les conseils ci-après :

- Garer le véhicule sur un sol ferme, plat et non glissant. Mettre les roues avant en position droite.
- Si nécessaire, placer une cale sous la roue diagonalement opposée à la roue à changer.
- Serrer le frein de stationnement, engager la 1^{ère}, la marche arrière ou placer le levier sélecteur sur **P**.
- Enlever la roue de secours ⇨ 249.
- Ne jamais changer simultanément plusieurs roues.

- N'utiliser le cric que pour remplacer les pneus crevés, pas pour monter des pneus d'hiver ou d'été au changement de saison.
- Le cric ne nécessite aucune maintenance.
- Si le sol n'est pas ferme, placer une planche solide d'une épaisseur maximale de 1 cm sous le cric.
- Sortir les objets lourds du véhicule avant de le monter sur cric.
- Aucune personne ni aucun animal ne doivent se trouver à l'intérieur du véhicule soulevé par un cric.
- Ne pas se glisser sous un véhicule soulevé par un cric.
- Ne pas démarrer un véhicule soulevé par un cric.
- Avant de serrer les écrous de roue, les nettoyer.

⚠ Attention

Ne pas graisser le filet du boulon de roue.

⚠ Attention

Veiller à toujours utiliser les vis de fixation de roue adéquates lors des changements de roues. Lors du montage de la roue de secours, les vis pour jantes en alliage peuvent également être utilisées.

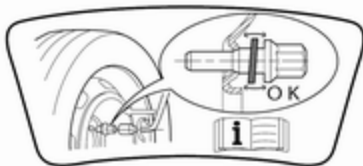

- Si des vis de roue pour jantes en alliage sont utilisées, noter que le serrage de la roue de secours est assuré par le contact conique de chaque tête de vis sur la jante. Dans ce cas, les rondelles ne viennent pas en contact avec la jante de roue de secours.
1. Extraire les caches vis de roue à l'aide de l'extracteur de caches vis de roue ⇨ 238.
Roues en acier avec enjoliveur : Sortir l'enjoliveur.
Roues en alliage léger : Extraire les caches vis de roue à l'aide de l'extracteur de caches vis de roue.



2. Déplier la clé de roue et la placer de sorte qu'elle soit bien positionnée et dévisser chaque écrou de roue d'un demi-tour.

Il se peut que les roues soient protégées par des écrous de blocage. Pour desserrer ces écrous spécifiques, commencer par placer l'adaptateur sur la tête de l'écrou avant de poser la clé de roue. L'adaptateur se trouve dans la boîte à outils. ⇨ 238.



3. Vérifier que le cric est bien positionné sous le point de levage adéquat.



4. Régler le cric à la hauteur nécessaire. Le positionner juste au-dessous du point de levage de manière telle qu'il ne puisse pas glisser.



S'assurer que le bord de la carrosserie soit adapté à l'encoche dans le cric.



Attacher la clé de roue, aligner correctement le cric et tourner la clé de roue jusqu'à ce que la roue ait quitté le sol.

5. Dévisser les écrous de roue.
6. Changer la roue. Roue de secours ⇨ 249.
7. Visser les écrous de roue.
8. Abaisser le véhicule et retirer le cric.

9. Poser la clé de roue en s'assurant qu'elle est bien logée sur la tête de vis et serrer chaque vis en quinconce. Le couple de serrage est de 115 Nm.
10. Aligner le trou de valve de l'enjoliveur avec la valve de pneu avant de l'installer.
Placer les capuchons des écrous de roue.
11. Ranger la roue remplacée ↻ 249, l'outillage du véhicule ↻ 238 et l'adaptateur des écrous de blocage des roues.
12. Vérifier la pression de gonflage du pneu et le couple de serrage des écrous de roue dès que possible.

Rangement d'une roue de plein format endommagée dans le coffre

Toutes les tailles de roues autorisées peuvent être rangées dans le puits de roue de secours. Pour fixer la roue :



1. Déposer le capuchon central portant l'emblème la marque en appuyant depuis l'intérieur.
2. Placer la roue extérieur vers le bas dans le cuvelage de roue.
3. Fixer la roue défectueuse avec l'écrou à ailettes.
4. Selon la taille de pneu, le tapis de sol peut être posé sur la roue en saillie.

Démarrage par câbles auxiliaires

Ne jamais démarrer à l'aide d'un chargeur rapide.

Lorsque la batterie d'un véhicule est déchargée, démarrer le moteur à l'aide de câbles auxiliaires de démarrage et de la batterie d'un autre véhicule.

⚠ Attention

Le démarrage avec des câbles auxiliaires de démarrage doit être effectué avec la plus grande prudence. Tout non-respect des instructions suivantes peut entraîner des accidents ou des dégâts par explosion des batteries, ainsi que des dommages aux circuits électriques des deux véhicules.

⚠ Attention

Éviter les contacts avec les yeux, la peau, les tissus et les surfaces peintes. Le liquide de batterie contient de l'acide sulfurique qui peut provoquer des blessures et des dégâts en cas de contact direct.

- Pas de flamme nue ni d'étincelles à proximité de la batterie du véhicule.
- Une batterie déchargée peut commencer à geler à une température de 0 °C. Dégeler la batterie gelée avant de raccorder les câbles de démarrage.
- Pour travailler à proximité de la batterie, porter des lunettes et des vêtements de protection.
- Utiliser une batterie de démarrage de même tension (12 V). Sa capacité (Ah) ne peut pas être trop inférieure à celle de la batterie déchargée.
- Utiliser des câbles auxiliaires de démarrage avec pinces-crocodiles isolées et présentant une section d'au moins 16 mm² et de 25 mm² pour les moteurs diesel.
- Ne pas débrancher la batterie de véhicule déchargée du réseau de bord.
- Arrêter les appareils électriques non indispensables.
- Pendant toute l'opération, ne pas se pencher sur la batterie du véhicule.
- Veiller à ce que les pinces-crocodiles des câbles auxiliaires de démarrage ne se touchent pas.
- Les véhicules ne doivent pas se toucher pendant le démarrage à l'aide des câbles auxiliaires.
- Serrer le frein de stationnement, placer la boîte manuelle au point mort ou la boîte automatique en position **P**.

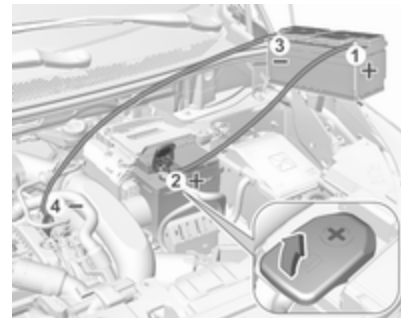

Ouvrir les capuchons de protection de borne positive des deux batteries de véhicule.

Séquence de raccordement des câbles :

1. Raccorder le câble rouge à la borne positive de la batterie de démarrage.
2. Raccorder l'autre extrémité du câble rouge à la borne positive de la batterie déchargée.

3. Raccorder le câble noir à la borne négative de la batterie de démarrage.
4. Brancher l'autre extrémité du câble noir au point de masse de votre véhicule dans le compartiment moteur.

Placer les câbles de sorte qu'ils ne puissent pas être happés par des pièces en mouvement dans le compartiment moteur.

Démarrage du moteur :

1. Mettre en marche le moteur du véhicule procurant le courant.
2. Au bout de cinq minutes, démarrer l'autre moteur. Les tentatives de démarrages ne doivent pas dépasser 15 secondes avec un intervalle de une minute entre elles.
3. Faire tourner les deux moteurs pendant environ trois minutes au ralenti avec les câbles branchés.

4. Allumer les consommateurs électriques par exemple phares, lunette arrière chauffante sur le véhicule démarré avec les câbles.
5. Le retrait des câbles se fait exactement dans l'ordre inverse de l'installation.

Remorquage

Remorquage du véhicule



Enlever le bouchon.

L'œillet de remorquage se trouve dans l'outillage du véhicule ↪ 238.

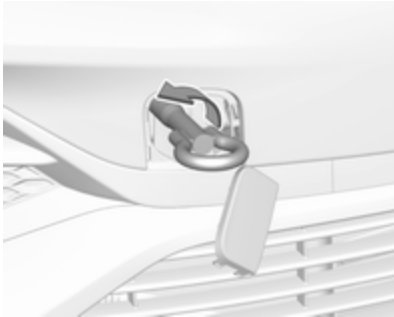

Visser l'œillet de remorquage au maximum et jusqu'à ce qu'il soit en position horizontale.

Fixer un câble de remorquage ou mieux une barre de remorquage à l'œillet de remorquage.

L'œillet de remorquage ne doit être utilisé que pour le remorquage et non pour récupérer le véhicule enlisé.

Mettre le contact afin de pouvoir débloquer le volant et actionner les feux stop, l'avertisseur sonore et l'essuie-glace avant.

Déplacer le levier sélecteur sur le point mort.

Desserrer le frein de stationnement.

Avertissement

Démarrer lentement. Ne pas conduire par à-coups. Des forces de traction trop importantes peuvent endommager les véhicules.

Quand le moteur est arrêté, le freinage et la direction nécessitent de plus grands efforts.

Mettre en marche le système de recyclage de l'air et fermer les fenêtres afin d'éviter toute pénétration des gaz d'échappement du véhicule tracteur.

Véhicules avec boîte automatique : Le véhicule doit être remorqué dans le sens de la marche, mais sans dépasser une vitesse de 80 km/h et une distance de 100 km. Sinon ou bien si la boîte de vitesses est défectueuse, l'essieu avant doit être soulevé du sol.

Prendre contact avec un atelier.

Après le remorquage, dévisser l'œillet de remorquage.

Introduire le capuchon avec le bord dans la rainure et fixer le capuchon en poussant.

Remorquage d'un autre véhicule



Enlever le bouchon.

L'œillet de remorquage se trouve dans l'outillage du véhicule ↗ 238.

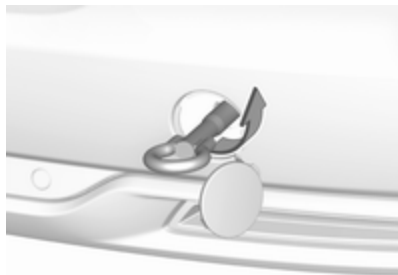

Visser l'œillet de remorquage au maximum et jusqu'à ce qu'il soit en position horizontale.

L'anneau d'arrimage situé à l'arrière sous le véhicule ne doit en aucun cas être utilisé comme œillet de remorquage.

Fixer un câble de remorquage ou mieux une barre de remorquage à l'œillet de remorquage.

L'œillet de remorquage ne doit être utilisé que pour le remorquage et non pour récupérer un véhicule enlisé.

Avertissement

Démarrer lentement. Ne pas conduire par à-coups. Des forces de traction trop importantes peuvent endommager les véhicules.

Après le remorquage, dévisser l'œillet de remorquage.

Introduire le capuchon avec le bord supérieur dans la rainure et fixer le capuchon en poussant.

Soins extérieurs et intérieurs

Entretien extérieur

Serrures

Les serrures sont lubrifiées en usine en utilisant une graisse pour barillets de haute qualité. N'utiliser un agent dégivrant que si cela est absolument nécessaire car son effet dégraissant entrave le fonctionnement du verrouillage. Après avoir utilisé un produit dégivrant, faire regraisser les barillets par un atelier.

Lavage

La peinture du véhicule est soumise à des agressions extérieures. Il convient dès lors de laver et de lustrer la voiture régulièrement. Préférer un programme avec application d'une couche de cire protectrice en cas d'utilisation d'une station de lavage automatique.

Éliminer immédiatement les fientes, les insectes morts, les résines, le pollen, etc. car ils contiennent des composants corrosifs qui peuvent endommager la peinture.

En cas de passage à la station de lavage, suivre les instructions du fabricant. Les essuie-glaces avant et arrière doivent être arrêtés. Enlever l'antenne et les accessoires externes tels que galerie de toit, etc.

En cas de lavage à la main, rincer abondamment les parties intérieures des passages de roue.

Lustrer régulièrement les pièces peintes du véhicule.

Nettoyer à fond les rebords et replis intérieurs des portes, le capot ainsi que les parties de la carrosserie qu'ils recouvrent.

Nettoyer les moulures en métal brillant avec une solution de nettoyage homologuée pour l'aluminium afin d'éviter tout dommage.

Avertissement

Toujours utiliser un produit de nettoyage dont le pH est compris entre 4 et 9.

Ne pas utiliser de produits de nettoyage sur des surfaces brûlantes.

Ne pas nettoyer le compartiment moteur avec un jet de vapeur ou haute pression.

Rincer abondamment le véhicule et l'essuyer à la peau de chamois. Rincer la peau de chamois. Utiliser des peaux de chamois différentes pour les surfaces peintes et pour les surfaces vitrées : des résidus de cire sur les vitres altèrent la vision.

Faire graisser les charnières de toutes les portes par un atelier.

Ne pas éliminer les taches de goudron avec des objets durs. Utiliser un spray éliminant le goudron sur les surfaces peintes.

Éclairage extérieur

Les lentilles des phares et des autres lampes sont en plastique. Ne pas utiliser de produits abrasifs ou corrosifs ni de grattoirs et ne pas effectuer de nettoyage à sec.

Polissage et lustrage

Lustrer le véhicule régulièrement au plus tard lorsque l'eau ne perle plus. Sinon la peinture se dessèche.

Un polissage n'est rendu nécessaire que lorsque la peinture est souillée par des substances solides ou a pris un aspect mat et perdu son éclat.

Le produit autopolish aux silicones forme aussitôt un film protecteur, dispensant ainsi du lustrage.

Les parties de la carrosserie en plastique ne doivent pas être traitées avec des produits de lustrage ou de polissage.

Vitres et balais d'essuie-glace

Nettoyer à l'aide d'un chiffon doux non pelucheux ou d'une peau de chamois avec du produit de nettoyage pour vitres et du produit d'élimination des insectes.

Lors du nettoyage de la vitre arrière depuis l'intérieur, toujours passer le chiffon parallèlement à l'élément de chauffage pour éviter tout dommage.

Utiliser un grattoir à arêtes vives pour éliminer le givre (la glace) de façon mécanique. Appuyer le grattoir fermement sur la vitre afin que la crasse ne puisse pas passer en dessous et rayer ainsi la vitre.

Nettoyer les balais d'essuie-glaces gras avec un chiffon doux et un produit de nettoyage pour vitres.

Retirer les résidus de saleté des balais d'essuie-glaces salis à l'aide d'un chiffon doux et d'un nettoyant pour vitres. S'assurer également de bien retirer tous les résidus de cire, insectes et autres de la vitre.

Les résidus de glace, la pollution et les balayages répétés sur des vitres sèches peuvent endommager, voire casser les balais d'essuie-glace.

Toit ouvrant

Ne jamais le nettoyer avec des solvants, des produits abrasifs, des carburants, des produits agressifs par exemple produits de nettoyage de peinture, solutions à l'acétone, des acides, des produits très alcalins ou des éponges abrasives.

Jantes et pneus

Ne pas utiliser de nettoyeurs à haute pression.

Nettoyer des jantes avec un nettoyant pour jantes à pH neutre.

Les jantes sont peintes et peuvent être nettoyées avec les mêmes produits que la carrosserie.

Dégâts à la peinture

Corriger les petits dégâts de peinture avec un crayon de retouche avant que la rouille ne se forme. Les grands dégâts de peinture ou la rouille doivent être réparés par un atelier.

Soubassement

Le soubassement est partiellement revêtu de PVC ou d'une couche de cire de protection permanente dans les zones les plus critiques.

Vérifier le soubassement après son lavage et le faire cirer le cas échéant.

Les matériaux en bitume caoutchouc peuvent abîmer la couche de PVC. Faire effectuer les travaux au soubassement par un atelier.

De préférence, laver le soubassement au début et à la fin de l'hiver et faire vérifier la couche de cire de protection.

Système de gaz de pétrole liquéfié

Danger

Le gaz de pétrole liquéfié est plus lourd que l'air et peut stagner dans les points bas.

Être prudent en cas de travail sous le véhicule dans une fosse.

Pour les travaux de peinture quand une cabine de séchage à plus de 60 °C est utilisée, le réservoir de gaz de pétrole liquéfié doit être démonté.

N'apporter aucune modification au système de gaz liquéfié.

Dispositif d'attelage

Ne pas nettoyer la barre d'attelage avec un jet de vapeur ou haute pression.

Entretien intérieur

Intérieur et garnitures

Ne nettoyer l'habitacle, y compris le revêtement de tableau de bord et les revêtements qu'à l'aide d'un chiffon sec ou de produit de nettoyage intérieur.

Nettoyer les garnitures en cuir à l'eau propre et avec un chiffon doux. Pour les taches tenaces, utiliser un produit d'entretien pour cuir.

Nettoyer le combiné d'instruments et les afficheurs uniquement avec un chiffon doux humide. Le cas échéant, utiliser une solution savonneuse douce.

Les garnitures en tissu se nettoient le mieux à l'aspirateur et à la brosse. Pour éliminer les taches, utiliser un produit de nettoyage pour tissu.

Il se peut que les tissus ne soient pas grand teint. Cela peut provoquer des décolorations visibles, notamment sur les garnitures de couleur claire. Éliminer les taches et les décolorations dès que possible.

Nettoyer les ceintures de sécurité à l'eau tiède ou avec un produit de nettoyage pour intérieur.

Avertissement

Attacher les fermetures Velcro des vêtements car elles peuvent abîmer le garnissage du siège si elles restent ouvertes.

La même chose s'applique aux vêtements avec des objets aux bords tranchants, tels que fermetures éclair, ceintures ou jeans cloutés.

Éléments en matière plastique et en caoutchouc

Les pièces en plastique et en caoutchouc peuvent être entretenues avec les mêmes produits que la carrosserie. Le cas échéant, utiliser un produit de nettoyage pour intérieur. Ne pas utiliser d'autres produits. Éviter notamment les solvants et l'essence. Ne pas utiliser de nettoyeurs à haute pression.

Service et maintenance

Informations générales	260
Informations sur l'entretien	260
Fluides, lubrifiants et pièces recommandés	262
Fluides et lubrifiants recommandés	262

Informations générales

Informations sur l'entretien

Il est important pour la sécurité, la fiabilité ainsi que pour le maintien de la valeur de votre véhicule que tous les travaux d'entretien soient effectués aux intervalles prévus.

Le dernier plan d'entretien détaillé pour votre véhicule est disponible auprès de votre atelier.

Des conditions de fonctionnement intenses existent si une ou plusieurs des circonstances suivantes se produisent fréquemment : Démarrage à froid, utilisation de l'arrêt / démarrage, comme pour les taxis et véhicules de police, utilisation d'une remorque, conduite en montagne, conduite sur des surfaces routières en mauvais état et sableuses, augmentation de la pollution de l'air, présence de sable dans l'air et haute teneur en poussières, conduite à haute altitude et variations importantes de température.

Dans ces conditions d'utilisation intenses, certains entretiens peuvent être plus souvent nécessaires que l'intervalle d'entretien habituel indiqué dans l'affichage de service. Contacter un atelier pour établir un plan d'entretien personnalisé.

Affichage d'entretien ↪ 96.

Intervalles d'entretien - groupe de pays 1

L'entretien de votre véhicule est requis tous les 25 000 km ou après un an, selon l'échéance survenant en premier, sauf indication contraire dans l'affichage d'entretien.

La périodicité de ces travaux d'entretien est valide pour les pays suivants : Andorre, Autriche, Belgique, Chypre, Danemark, Finlande, France, Allemagne, Grèce, Islande, Irlande, Italie, Liechtenstein, Luxembourg, Malte, Monaco, Pays-Bas, Norvège, Portugal, Saint-Marin, Espagne, Suède, Suisse, Grande-Bretagne.

Intervalles d'entretien - groupe de pays 2

L'entretien de votre véhicule équipé du moteur DV6FC est requis tous les 25 000 km ou après un an, selon l'échéance survenant en premier, sauf indication contraire dans l'affichage d'entretien. L'entretien de votre véhicule est requis tous les 15 000 km ou après un an, selon l'échéance survenant en premier, sauf indication contraire dans l'affichage d'entretien.

La périodicité de ces travaux d'entretien est valide pour les pays suivants :

Albanie, Estonie, Lettonie, Lituanie, Macédoine, Monténégro, Pologne, Serbie, Slovaquie.

Intervalles d'entretien - groupe de pays 3

L'entretien de votre véhicule équipé du moteur DV6FC est requis tous les 25 000 km ou après un an, selon l'échéance survenant en premier, sauf indication contraire dans l'affichage d'entretien. La maintenance de votre véhicule équipé du moteur

EB2DTS est nécessaire tous les 10 000 km ou après un an, selon la première occurrence, sauf mention contraire dans l'affichage d'entretien. La maintenance de votre véhicule équipé d'un autre moteur que celui mentionné plus haut est nécessaire tous les 15 000 km ou après un an, selon la première occurrence, sauf mention contraire dans l'affichage d'entretien.

La périodicité de ces travaux d'entretien est valide pour les pays suivants :

Bosnie-Herzégovine, Bulgarie, Croatie, République tchèque, Hongrie, Roumanie, Slovaquie.

Intervalles d'entretien - groupe de pays 4

L'entretien de votre véhicule est requis tous les 10 000 km ou après un an, selon l'échéance survenant en premier, sauf indication contraire dans l'affichage d'entretien.

Ces intervalles d'entretien sont valables pour les pays qui ne sont pas mentionnés dans le groupe de pays 1, 2 ou 3.

Confirmations

La confirmation du service est enregistrée dans le carnet d'entretien et de garantie. La date et le kilométrage sont ajoutés ainsi que la signature et le cachet de l'atelier ayant effectué l'entretien.

S'assurer que le carnet d'entretien et de garantie est correctement rempli car la preuve d'un entretien suivi est essentielle en cas d'appel à la garantie ou de demande de geste commercial et cela constituera aussi un argument positif lors de la revente éventuelle du véhicule.

Fluides, lubrifiants et pièces recommandés

Fluides et lubrifiants recommandés

Utiliser uniquement les produits conformes aux spécifications recommandées.

⚠ Attention

Les produits nécessaires au fonctionnement du véhicule sont dangereux et peuvent être nocifs. Manipuler avec prudence. Respecter les consignes figurant sur les récipients.

Huile moteur

L'huile moteur est identifiée par sa qualité et par sa viscosité. Lors du choix de l'huile moteur à utiliser, la qualité est plus importante que la viscosité. La qualité de l'huile garantit par exemple la propreté du moteur, la protection contre l'usure et le contrôle du vieillissement de l'huile, tandis que

le degré de viscosité indique la fluidité de l'huile sur une plage de température donnée.

Dexos est la plus récente des huiles moteur de qualité et offre une protection optimale des moteurs à essence et diesel. S'il n'est pas possible de s'en procurer, il faut utiliser des huiles moteur d'autres qualités mentionnées. Les recommandations pour les moteurs à essence sont également valables pour les moteurs fonctionnant au gaz naturel comprimé (GNC), au gaz de pétrole liquéfié (GPL) et à l'éthanol (E85).

Sélectionner l'huile moteur adéquate en fonction de sa qualité et de la température ambiante minimale ⇨ 266.

Appoint d'huile moteur

Avertissement

Si de l'huile se répand, l'éponger et la mettre au rebut correctement.

Les huiles moteur de différentes marques et différents producteurs peuvent être mélangées pour autant

que vous respectiez les critères d'huile moteur spécifiés qualité et viscosité.

L'utilisation d'huiles moteur classées uniquement ECA pour tous les moteurs à essence est interdite, car le moteur risquerait d'être endommagé dans certaines conditions de fonctionnement.

Sélectionner l'huile moteur adéquate en fonction de sa qualité et de la température ambiante minimale ⇨ 266.

Additifs supplémentaires d'huile moteur

L'utilisation d'additifs supplémentaires d'huile moteur peut entraîner des dégâts et rendre la garantie caduque.

Classes de viscosité d'huile moteur

La classe de viscosité SAE définit la capacité d'écoulement d'une huile.

L'huile multigrade est représentée par deux chiffres, par ex. SAE 5W-30. Le premier chiffre, suivi d'un W, indique la viscosité à basse température et le second chiffre, la viscosité à haute température.

Sélectionner la classe de viscosité adéquate en fonction de la température ambiante minimale ⇨ 266.

Toutes les classes de viscosité recommandées sont adaptées pour une utilisation à des températures ambiantes élevées.

Liquide de refroidissement et antigel

Utiliser uniquement de l'antigel pour liquide de refroidissement sans silicates et à longue durée de vie (LLC) homologué pour le véhicule. Prendre contact avec un atelier.

Le système est rempli en usine par un liquide de refroidissement conçu pour offrir une excellente protection contre la corrosion ainsi que le gel à des températures allant approximativement jusqu'à -28 °C. Dans les régions froides à très basses températures, le liquide de refroidissement rempli en usine offre une protection contre le gel à des températures allant jusqu'à -37 °C. Cette concentration doit être maintenue toute l'année. L'utilisation d'additifs supplémentaires pour liquide de refroidissement dont le but

est de procurer une protection supplémentaire contre la corrosion ou d'assurer l'étanchéité en cas de petites fuites peut provoquer des problèmes de fonctionnement. Nous déclinons toute responsabilité quant aux conséquences liées à l'utilisation d'additifs supplémentaires pour liquide de refroidissement.

Liquide de lave-glace

Utiliser uniquement du liquide de lave-glace agréé pour le véhicule pour éviter d'endommager les balais d'essuie-glace, la peinture, les pièces en plastique et en caoutchouc. Prendre contact avec un atelier.

Liquide de frein/ d'embrayage

Au fil du temps, le liquide de frein absorbe l'humidité, ce qui réduit l'efficacité du freinage. Le liquide de frein doit donc être remplacé à l'intervalle spécifié.

AdBlue

Utiliser uniquement AdBlue pour réduire les oxydes d'azote dans les émissions de gaz d'échappement ⇨ 154.

Caractéristiques techniques

Identification du véhicule	264
Numéro d'identification du véhicule	264
Plaquette d'identification	264
Identification du moteur	265
Données du véhicule	266
Liquides et lubrifiants recommandés	266
Données du moteur	269
Performances	270
Poids du véhicule	271
Dimensions du véhicule	272
Capacités	272
Pressions des pneus	274

Identification du véhicule

Numéro d'identification du véhicule



Le numéro d'identification du véhicule peut être estampé sur le tableau de bord, visible à travers le pare-brise ou dans le compartiment moteur sur le panneau de carrosserie de droite.

Plaquette d'identification



La plaque signalétique se trouve sur l'encadrement de la porte avant gauche ou droite.

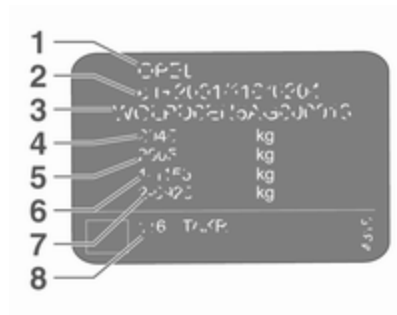

Données de la plaquette signalétique :

- 1 : constructeur
- 2 : numéro d'homologation
- 3 : numéro d'identification du véhicule
- 4 : poids nominal brut autorisé du véhicule en kg
- 5 : poids total roulant autorisé en kg
- 6 : charge maximale autorisée sur l'essieu avant en kg
- 7 : charge maximale autorisée sur l'essieu arrière en kg
- 8 : données spécifiques au véhicule ou au pays

La charge sur essieu avant et la charge sur essieu arrière ne doivent pas dépasser ensemble le poids total autorisé en charge. Si, par exemple, la charge sur l'essieu avant est maximale, la charge sur l'essieu arrière doit être telle que le poids total autorisé en charge n'est pas dépassé.

Les caractéristiques techniques ont été établies selon les normes de la Communauté Européenne. Tous droits de modification réservés. Les

indications figurant sur les papiers du véhicule ont toujours priorité sur celles du présent manuel.

Identification du moteur

Les tableaux de caractéristiques techniques présentent l'appellation du moteur.

Caractéristiques du moteur ⇨ 269.

Pour identifier le moteur adéquat, voir la puissance du moteur dans le certificat de conformité CEE fourni avec votre véhicule et les autres documents d'enregistrement nationaux.

Données du véhicule

Liquides et lubrifiants recommandés

Intervalle de service dans les pays des groupes 1 à 3

Qualité de l'huile moteur recommandée

Tous les pays des groupes 1 à 3 ↻ 260

Qualité de l'huile moteur	Moteurs à essence (GNC, GPL, E85 inclus)	Moteurs diesel
dexos1 Gen2	✓	–
dexos2	–	✓

Moteurs diesel uniquement : Si l'huile moteur dexos n'est pas disponible, un maximum d'un litre d'huile de type ACEA C3 peut être utilisé une seule fois entre chaque vidange d'huile.

Classes de viscosité d'huile moteur

Tous les pays des groupes 1 à 3 ↻ 260

Température ambiante	Moteurs à essence et diesel	Moteurs diesel
jusqu'à -25 °C	SAE 5W-30	SAE 0W-30 ou SAE 0W-40
		SAE 5W-30 ou SAE 5W-40
en dessous de -25 °C	SAE 5W-30	SAE 0W-30 ou SAE 0W-40

Intervalle d'entretien du groupe de pays 4

Qualité de l'huile moteur recommandée

Pays inclus dans le groupe de pays 4 ⇨ 260

Qualité de l'huile moteur	Moteurs à essence (GNC, GPL, E85 inclus)	Moteurs diesel
dexos1 Gen2	✓	–
dexos2	–	✓

Les qualités alternatives ci-dessous peuvent être utilisées si l'huile moteur dexos n'est pas disponible :

Pays inclus dans le groupe de pays 4 ⇨ 260

Qualité de l'huile moteur	Moteurs à essence (GNC, GPL, E85 inclus)	Moteurs diesel
ACEA A3/B4	–	✓
ACEA C3	–	✓

Classes de viscosité d'huile moteur

Pays inclus dans le groupe de pays 4 ⇨ 260

Température ambiante	Moteurs à essence	Moteurs diesel
jusqu'à -25 °C	SAE 5W-30	SAE 0W-30 ou SAE 0W-40
		SAE 5W-30 ou SAE 5W-40

Pays inclus dans le groupe de pays 4 ⇨ 260

en dessous de -25 °C

SAE 0W-30 ou SAE 0W-40

jusqu'à -20 °C

SAE 10W-30¹⁾ ou SAE 10W-40¹⁾

1) Autorisé mais l'utilisation d'huiles de la qualité dexos est recommandée.

Données du moteur

Appellation du moteur	B12XHT	A16NHT	B16DTH	D15DTH	D20DTH
Désignation de vente	1.2 Turbo	1.6	1.6	1.5	2.0
Code technique	EB2DTS	EP6FDTM	DV6FC	DV5RC	DW10FC
Cylindrée [cm ³]	1200	1598	1560	1499	1997
Puissance du moteur [kW]	96	121	88	96	130
à un régime de	5500	600	3500	3750	3750
Couple [Nm]	230	240	300	300	400
à un régime de	1750	1400	1750	1750	2000
Type de carburant	Essence	Essence	Gazole (diesel)	Gazole (diesel)	Gazole (diesel)
Indice d'octane RON ²⁾³⁾					
recommandé	95	95	–	–	–
autorisé	98	98	–	–	–
autorisé	91	91	–	–	–
Type de carburant supplémentaire	–	–	–	–	–

2) Une étiquette spécifique au pays apposée sur la trappe à carburant peut annuler et remplacer l'exigence spécifique au moteur.

3) Dans certains pays, l'utilisation d'un carburant particulier, par ex. avec une teneur spécifique en octane, peut être nécessaire pour garantir le bon fonctionnement du moteur.

Performances

Moteur	B12xHT	B16DTH	D15DTH	D20DTH	A16NHT
Vitesse maximale [km/h]					
Boîte manuelle	188	189	195	–	–
Boîte automatique	188	185	190	214	201

Poids du véhicule

Poids à vide, modèle de base sans équipement optionnel

	Moteur	Boîte manuelle	Boîte automatique
[kg]	B12xHT	1350	1370
	B16DTH	1392	1430
	D15DTH	1360 / 1375 (ECO)	1380
	D20DTH	–	1500
	A16NHT	–	4)

4) La valeur n'était pas disponible au moment de la mise sous presse.

Les équipements et accessoires en option augmentent le poids à vide.

Informations sur le chargement ⇨ 79.

Dimensions du véhicule

Longueur [mm]	4478
Largeur sans rétroviseurs [mm]	1841
Largeur, les deux rétroviseurs extérieurs rabattus [mm]	1970
Largeur, les deux rétroviseurs compris [mm]	2098
Hauteur (sans antenne) [mm]	1623
Longueur du coffre au niveau du plancher [mm]	876
Longueur du coffre avec les sièges de seconde rangée rabattus [mm]	1869
Largeur du coffre [mm]	1053
Hauteur du coffre au hayon [mm]	997
Empattement [mm]	2675
Diamètre de braquage [m]	10,5

Capacités**Huile moteur**

Moteur	B12xHT	B16DTH	D15DTH	D20DTH	A16NHT
filtre inclus [l]	3,5	3,75	3,95	5,2	4,25
entre MIN et MAX [l]	1,0	1,5	1,6	1,2	1,2

Réservoir de carburant

Essence / Diesel, quantité de remplissage [l] 53

Réservoir d'AdBlue

AdBlue, quantité de remplissage [l] 17

Pressions des pneus

Moteur	Pneus	Véhicule avec jusqu'à 3 personnes À pleine charge			
		avant [kPa/bar] ([psi])	arrière [kPa/bar] ([psi])	avant [kPa/bar] ([psi])	arrière [kPa/bar] ([psi])
B12XHT	215/70 R16, 215/65 R17	210/2,1 (30)	210/2,1 (30)	230/2,3 (33)	240/2,4 (35)
	225/55 R18	220/2,2 (32)	220/2,2 (32)	240/2,4 (35)	250/2,5 (36)
	205/55 R19	240/2,4 (35)	240/2,4 (35)	260/2,6 (38)	270/2,7 (39)
	235/50 R19	220/2,2 (32)	210/2,1 (30)	230/2,3 (33)	240/2,4 (35)
A16NHT, D15DTH,	215/70 R16, 215/65 R17	210/2,1 (30)	210/2,1 (30)	230/2,3 (33)	240/2,4 (35)
B16DTH	225/55 R18, 235/50 R19	220/2,2 (32)	220/2,2 (32)	240/2,4 (35)	250/2,5 (36)
	205/55 R19	240/2,4 (35)	240/2,4 (35)	260/2,6 (38)	270/2,7 (39)

Moteur	Pneus	Véhicule avec jusqu'à 3 personnes À pleine charge			
		avant	arrière	avant	arrière
		[kPa/bar] ([psi])	[kPa/bar] ([psi])	[kPa/bar] ([psi])	[kPa/bar] ([psi])
D20DTH	215/65 R17	220/2,2 (32)	220/2,2 (32)	240/2,4 (35)	250/2,5 (36)
	225/55 R18, 235/50 R19	230/2,3 (33)	230/2,3 (33)	250/2,5 (36)	260/2,6 (38)
	205/55 R19	250/2,5 (36)	250/2,5 (36)	280/2,8 (41)	290/2,9 (42)
Tous	Roue de secours temporaire 135/80 R18	420/4,2 (60)	420/4,2 (60)	420/4,2 (60)	420/4,2 (60)

Informations au client

Informations au client	276
Déclaration de conformité	276
REACH	279
Réparation des dégâts d'une collision	279
Reconnaissance de logiciel	279
Mise à jour logicielle	283
Marques commerciales déposées	283
Enregistrement des données du véhicule et vie privée	284
Enregistrements des données d'événements	284
Identification de fréquence radio (RFID)	287

Informations au client

Déclaration de conformité

Systèmes de transmission radio

Ce véhicule dispose de systèmes transmettant et/ ou recevant des ondes radio soumis à la Directive 1999/5/EC ou 2014/53/EU. Les fabricants des systèmes indiqués ci-après déclarent être conformes à la Directive 1999/5/EC ou 2014/53/EU. Le texte intégral de la déclaration de conformité UE de chaque système est disponible à l'adresse Internet suivante : www.opel.com/conformity

L'importateur est
Opel / Vauxhall, Bahnhofplatz,
65423 Ruesselsheim am Main,
Germany.

Navi 5.0 IntelliLink

Continental

LCIE Bureau Veritas-Site de Fontenay aux Roses, 33 avenue du général Leclerc, 92260 Fontenay aux Roses, France

Fréquence de fonctionnement (MHz)	Puissance maximale (dBm)
-----------------------------------	--------------------------

2400,0 - 2483,5	2,2
-----------------	-----

2400,0 - 2483,5	15
-----------------	----

Infotainment system R 4.0 IntelliLink

LG Electronics

European Shared Service center B.V.

Krijgsman 1, 1186 DM Amstelveen,
The Netherlands

Fréquence d'utilisation :
2400,0 - 2483,5 MHz

Niveau maximal de sortie : 4 dBm

Infotainment system R 4.0

Clarion

244 rue du Pré à Varois, 54670 Custines, France

Fréquence de fonctionnement :
2400 - 2480 MHz

Niveau maximal de sortie : 4 dBm

Module OnStar

LG Electronics

European Shared Service center B.V.

Krijgsman 1, 1186 DM Amstelveen,
The Netherlands

Fréquence de fonctionnement (MHz)	Puissance maximale (dBm)
2402 - 2480	4
2412 - 2462	18
880 - 915	33
1710 - 1785	24
1850 - 1910	24
1920 - 1980	24
2500 - 2570	23

Module d'antenne

Laird

Daimlerring 31, 31135 Hildesheim,
Germany

Fréquence de fonctionnement : s.o.

Puissance maximale : s.o.

ASK Automotive Pvt. Ltd.

Unit 2 Plot No. 30-31, Fathepur-
Nawada, Manesar, Gurugram,
Haryana 122050, India

Fréquence de fonctionnement : s.o.
Puissance maximale : s.o.

Émetteur de commande à distance de radio

Hülsbeck & Fürst GmbH & Co. KG

Steeger Str. 17, 42551 Velbert,
Germany

Fréquence de fonctionnement :
433,92 MHz

Puissance maximale : 10 dBm

Récepteur de la télécommande radio

Delphi European, Middle Eastern &
African Regional Offices Customer
Technology

Center Avenue de Luxembourg,
L-4940 Bascharage, G.D. of
Luxembourg

Fréquence d'utilisation : 119 - 128,6

Puissance maximale :
16 dBμA/m à 10 m

Transmetteur de clé électronique

Valeo

43 Rue Bayen, 75017 Paris, France

Fréquence de fonctionnement :
433,92 MHz

Puissance maximale : 10 dBm

Blocage du démarrage

KOSTAL of America, Inc.

350 Stephenson Hwy, Troy MI 48083,
USA

Fréquence de fonctionnement :
125 kHz

Puissance maximale :
5 dBμA/m à 10 m

Radar

ZF TRW Autocruise SAS

Secteur de la Pointe du Diable,
Avenue du technopôle, 29280 Plou-
zane, France

Fréquence de fonctionnement :
24,15 - 24,25 GHz

Puissance maximale : 20 dBm



Wir leben Autos.

Konformitätserklärung

nach EG Richtlinie 2006/42/EG

Hiermit erklären wir, dass das Produkt:

Produktbezeichnung: Wägenheber

Typ/GM-Teilenummer: 3637376

Typ/PSA-Teilenummer: 9649243380

den Bestimmungen der Richtlinie 2006/42/EG entspricht.

Angewendete technische Normen:

GMW9737

Jacking

GM 14337

Standard Equipment Jack - Hardware Tests

GMW15005

Standard Equipment Jack and Spare Tire, Vehicle Test

ISO TS 16949

Qualitätsmanagementsystem

Der Unterzeichner ist Bevollmächtigter für die Zusammenstellung der technischen Unterlagen.

Rüsselsheim, 13. Dezember 2016

André-Alexander Körber
Engineering Group Manager Tire and Wheel Systems
Adam Opel AG

Adam Opel AG
Rüsselsheim
Marktplatz 1
T 049 47 73 73 88 89 42 1-2 88 00
www.opel.de

Translated
Dr. Carl Thomas Neumann (Printers/Editor),
Michael Schuchler, Dr. Thomas Seiden,
Peter Thies, Susanne Wollmer, John Wilkes

Audithwert:
Dr. Frank L. Gudy (Printers/Editor)

SKL der Gesellschaft Rüsselsheim
Hauptgeschäft:
Rüsselsheim, Marktplatz 1
Abteilung 01 (Drummschub, 1488 8808
für Informationen zu den Skripten

Traduction de la Déclaration de conformité originale

Déclaration de conformité correspondant à la directive CE 2006/42/EC

Nous déclarons que le produit :

Désignation du produit : Cric

Type/référence GM : 3637376

Type/numéro de référence PSA : 9649243380

est conforme aux provisions de la directive 2006/42/EC.

Normes techniques appliquées :

GMN9737 : levage

GM 14337 : cric d'équipement standard - tests matériels

GMW15005 : cric et roue de secours en équipement standard, test de véhicule

ISO TS 16949 : systèmes de gestion de la qualité

Le signataire est autorisé à compiler la documentation technique.

Rüsselsheim, le 13 décembre 2016
signé par

André-Alexander Konter

Directeur de groupe technique Tyre and Wheel Systems

Adam Opel AG

D-65423 Rüsselsheim

REACH

Registration, Evaluation, Authorisation and Restriction of Chemicals (REACH) est un règlement de l'Union européenne adopté pour améliorer la protection de la santé humaine et de l'environnement contre les risques liés aux substances chimiques. Visiter le site www.opel.com pour de plus amples renseignements et pour accéder aux informations communiquées en application de l'article 33.

Réparation des dégâts d'une collision**Épaisseur de peinture**

Selon les techniques de production, l'épaisseur de la peinture peut varier entre 50 et 400 µm.

Par conséquent, une épaisseur de peinture différente n'est pas un indicateur de réparation des dégâts d'une collision.

Reconnaissance de logiciel

Certains composants OnStar incluent le logiciel libcurl et le logiciel unzip ainsi que d'autres logiciels tiers. Ci-dessous figurent les avis et licences connexes aux logiciels libcurl et unzip ainsi qu'aux logiciels tiers ; veuillez consulter le site <http://www.lg.com/global/support/opensource/index>.

Veuillez trouver le texte traduit sous le texte d'origine.

libcurl

Copyright and permission notice

Copyright (c) 1996 - 2010, Daniel Stenberg, <daniel@haxx.se>.

All rights reserved.

Permission to use, copy, modify, and distribute this software for any purpose with or without fee is hereby granted, provided that the above copyright notice and this permission notice appear in all copies.

The software is provided "as is", without warranty of any kind, express or implied, including but not limited to the warranties of merchantability, fitness for a particular purpose and noninfringement of third party rights. In no event shall the authors or copyright holders be liable for any claim, damages or other liability, whether in an action of contract, tort or otherwise, arising from, out of or in connection with the software or the use or other dealings in the software.

Except as contained in this notice, the name of a copyright holder shall not be used in advertising or otherwise to promote the sale, use or other dealings in this Software without prior written authorization of the copyright holder.

unzip

This is version 2005-Feb-10 of the Info-ZIP copyright and license. The definitive version of this document should be available at <ftp://ftp.info-zip.org/pub/infozip/license.html> indefinitely.

Copyright (c) 1990-2005 Info-ZIP. All rights reserved.

For the purposes of this copyright and license, "Info-ZIP" is defined as the following set of individuals:

Mark Adler, John Bush, Karl Davis, Harald Denker, Jean-Michel Dubois, Jean-loup Gailly, Hunter Goatley, Ed Gordon, Ian Gorman, Chris Herborth, Dirk Haase, Greg Hartwig, Robert Heath, Jonathan Hudson, Paul Kienitz, David Kirschbaum, Johnny Lee, Onno van der Linden, Igor Mandrichenko, Steve P. Miller, Sergio Monesi, Keith Owens, George Petrov, Greg Roelofs, Kai Uwe Rommel, Steve Salisbury, Dave Smith, Steven M. Schweda, Christian Spieler, Cosmin Truta, Antoine Verheijen, Paul von Behren, Rich Wales, Mike White.

This software is provided "as is," without warranty of any kind, express or implied. In no event shall Info-ZIP or its contributors be held liable for any direct, indirect, incidental, special or consequential damages arising out of the use of or inability to use this software.

Permission is granted to anyone to use this software for any purpose, including commercial applications, and to alter it and redistribute it freely, subject to the following restrictions:

1. Redistributions of source code must retain the above copyright notice, definition, disclaimer, and this list of conditions.
2. Redistributions in binary form (compiled executables) must reproduce the above copyright notice, definition, disclaimer, and this list of conditions in documentation and/or other materials provided with the distribution. The sole exception to this condition is redistribution of a standard UnZipSFX binary (including SFXWiz) as part of a self-extracting archive; that is permitted

without inclusion of this license, as long as the normal SFX banner has not been removed from the binary or disabled.

3. Altered versions—including, but not limited to, ports to new operating systems, existing ports with new graphical interfaces, and dynamic, shared, or static library versions—must be plainly marked as such and must not be misrepresented as being the original source. Such altered versions also must not be misrepresented as being Info-ZIP releases—including, but not limited to, labeling of the altered versions with the names “Info-ZIP” (or any variation thereof, including, but not limited to, different capitalizations), “Pocket UnZip,” “WiZ” or “MacZip” without the explicit permission of Info-ZIP. Such altered versions are further prohibited from misrepresentative use of the Zip-Bugs or Info-ZIP e-mail addresses or of the Info-ZIP URL(s).
4. Info-ZIP retains the right to use the names “Info-ZIP,” “Zip,” “UnZip,” “UnZipSFX,” “WiZ,”

“Pocket UnZip,” “Pocket Zip,” and “MacZip” for its own source and binary releases.

libcurl

Notification de droits d'auteur et d'autorisation

Droit d'auteur (c) 1996 - 2010, Daniel Stenberg, <daniel@haxx.se>.

Tous droits réservés.

L'autorisation d'utiliser, copier, modifier et distribuer ce logiciel pour n'importe quel but, avec ou sans frais est accordée, à condition que l'avis de droit d'auteur et cet avis d'autorisation apparaissent dans toutes les copies.

Le logiciel est fourni « en l'état », sans garantie d'aucune sorte, expresse ou implicite, y compris, mais sans limitation, les garanties de qualité marchande, d'adéquation à un usage particulier et de non-violation des droits de tierces parties. En aucun cas les auteurs ou les détenteurs des droits d'auteur ne seront tenus responsables des plaintes, dommages ou responsabilités, qu'il s'agisse

d'actions civiles, pénales ou autres, découlant de ou liées à ce logiciel ou de toute utilisation liée à ce logiciel.

Le nom d'un titulaire du droit d'auteur, mis à part s'il est fourni dans cet avis, ne doit pas être utilisé dans la publicité ou de toute autre manière, destinée à promouvoir la vente, l'utilisation ou d'autres transactions de ce logiciel sans autorisation écrite préalable du détenteur du droit d'auteur.

unzip

C'est la version 2005-Feb-10 du droit d'auteur et de la licence Info-ZIP. La version définitive de ce document devrait être indéfiniment disponible sur <ftp://ftp.info-zip.org/pub/infozip/license.html>.

Droit d'auteur (c) 1990-2005 Info-ZIP. Tous droits réservés.

Pour cette déclaration de droits d'auteur et cette licence, « Info-ZIP » est défini comme étant l'ensemble de personnes suivantes :

Mark Adler, John Bush, Karl Davis, Harald Denker, Jean-Michel Dubois, Jean-loup Gailly, Hunter Goatley, Ed Gordon, Ian Gorman, Chris Herborth,

Dirk Haase, Greg Hartwig, Robert Heath, Jonathan Hudson, Paul Kienitz, David Kirschbaum, Johnny Lee, Onno van der Linden, Igor Mandrichenko, Steve P. Miller, Sergio Monesi, Keith Owens, George Petrov, Greg Roelofs, Kai Uwe Rommel, Steve Salisbury, Dave Smith, Steven M. Schweda, Christian Spieler, Cosmin Truta, Antoine Verheijen, Paul von Behren, Rich Wales, Mike Whit.

Ce logiciel est fourni « en l'état », sans garantie d'aucune sorte, expresse ou implicite. En aucun cas, Info-Zip ou ses contributeurs ne seront tenus responsables de tout dommage, direct, indirect, spécial ou conséquent en relation avec l'utilisation ou l'inaptitude à utiliser ce logiciel.

L'autorisation est accordée à toute personne d'utiliser ce logiciel pour n'importe quel but, y compris les applications commerciales, et de le modifier et de le redistribuer librement, sous réserve des restrictions suivantes :

1. Les redistributions du code de source doivent conserver l'avis de droit d'auteur, la définition, l'avis de non-responsabilité indiqués ci-dessus, et cette liste de conditions.
2. Les redistributions sous forme binaire (exécutables compilés) doivent reproduire l'avis de droit d'auteur, la définition, l'avis de non-responsabilité indiqués ci-dessus, et cette liste de conditions dans la documentation et/ou d'autres matériaux fournis avec la distribution. La seule exception à cette condition est la redistribution d'un binaire standard UnZipSFX (y compris SFXWiz) dans le cadre d'une archive auto-extractible ; ceci est permis sans l'inclusion de cette licence, tant que la bannière normale SFX n'a pas été retirée du binaire ou désactivée.
3. Les versions modifiées, y compris, mais sans s'y limiter, aux ports sur de nouveaux systèmes d'exploitation, aux ports existants avec de nouvelles interfaces graphiques, et versions de bibliothèques dynamiques, partagées

ou statiques, doivent être clairement marquées comme telles et ne doivent pas être incorrectement représentées comme étant la source d'origine. De telles versions modifiées ne doivent également pas être présentées comme étant des versions d'Info-ZIP - y compris, mais sans s'y limiter, à l'étiquetage des versions modifiées avec les noms « Info-ZIP » (ou toute variation de celui-ci, y compris, mais sans s'y limiter, à différentes capitalisations), « Pocket UnZip », « WiZ » ou « MacZip » sans la permission explicite d'Info-ZIP. Ces versions modifiées sont en outre interdites de représenter incorrectement l'utilisation des adresses électroniques de Zip-Bugs ou d'Info-ZIP ou de(s) URL d'Info-ZIP.

4. Info-ZIP conserver le droit d'utiliser les noms « Info-ZIP », « Zip », « UnZip », « UnZipSFX », « WiZ », « Pocket UnZip », « Pocket Zip », et « MacZip » pour ces propres versions de source et binaires.

Mise à jour logicielle

L'Infotainment System peut télécharger et installer des mises à jour logicielles sélectionnées grâce à une connexion sans fil.

Remarque

La disponibilité de ces mises à jour logicielles sans fil pour le véhicule dépend du véhicule et du pays. Pour plus d'informations, voir la page d'accueil.

Connexion Internet

Le téléchargement sans fil de mises à jour logicielles pour le véhicule requiert une connexion Internet, accessible via la connexion OnStar intégrée au véhicule ou un autre point d'accès Wi-Fi protégé par mot de passe, par exemple un téléphone portable.

Pour connecter l'Infotainment System à un point d'accès, sélectionner **Paramètres** sur l'écran d'accueil, **Wi-Fi** et ensuite **Gérer réseaux Wi-Fi**. Sélectionner le réseau Wi-Fi souhaité, puis suivre les instructions à l'écran.

Mises à jour

Le système vous invite à télécharger et installer certaines mises à jour. Une option permet également de rechercher ces mises à jour manuellement.

Pour rechercher manuellement les mises à jour, sélectionner **Paramètres** sur l'écran d'accueil, **Informations sur les logiciels** et ensuite **Mise à jour du système**. Suivre les instructions à l'écran.

Remarque

Les étapes de téléchargement et d'installation des mises à jour varient en fonction du véhicule.

Remarque

Pendant le processus d'installation, le véhicule peut ne pas fonctionner correctement.

Marques commerciales déposées

Apple Inc.

Apple CarPlay™ est une marque commerciale d'Apple Inc.

App Store® et iTunes Store® sont des marques déposées d'Apple inc.

iPhone®, iPod®, iPod touch®, iPod nano®, iPad® et Siri® sont des marques déposées d'Apple inc.

Bluetooth SIG, Inc.

Bluetooth® est une marque commerciale déposée de Bluetooth SIG, Inc.

DivX, LLC

DivX® et DivX Certified® sont des marques déposées de DivX, LLC.

Google Inc.

Android™ et Google Play™ Store sont des marques déposées de Google Inc.

Verband der Automobilindustrie e.V.

AdBlue® est une marque commerciale déposée de VDA.

Enregistrement des données du véhicule et vie privée

Enregistrements des données d'événements

Des unités de commande électronique sont installées dans votre véhicule. Les unités de commande traitent les données qui sont reçues par les capteurs du véhicule, par exemple, ou qui sont générées d'elles-mêmes ou encore qui s'échangent entre les unités. Certaines commandes sont nécessaires au bon fonctionnement de votre véhicule, d'autres vous assistent en conduisant (systèmes d'aide à la conduite), d'autres encore assurent des fonctions de confort ou d'infodivertissement.

Données de fonctionnement dans le véhicule

Les unités de commande traitent les données de fonctionnement du véhicule.

Ces données incluent par exemple :

- Informations sur l'état du véhicule (par exemple le régime de rotation de roue, la vitesse, le retard de mouvement, l'accélération latérale, l'affichage de bouclage des ceintures de sécurité),
- Conditions ambiantes (par exemple la température, le capteur de pluie, le capteur de distance).

La plupart de ces données sont volatiles et sont traitées uniquement dans le véhicule lui-même et non au-delà de la durée de fonctionnement.

En outre, de nombreuses unités de commande incluent un dispositif d'enregistrement des données (la clé du véhicule parmi d'autres). Cette fonction permet de documenter temporairement ou en permanence les informations relatives à l'état du véhicule, aux contraintes des composants, aux exigences d'entretien ainsi qu'aux événements et erreurs techniques.

L'information suivante, par exemple, est enregistrée :

- État de fonctionnement de composants de système (par exemple niveau de remplissage, pression des pneus, état de la batterie),
- État de charge de la batterie haute tension, autonomie estimée (dans le cas des véhicules électriques),
- Défaillances et défauts dans d'importants composants de système (par exemple les feux, les freins),
- Réactions de système dans des situations de conduite spéciales (par exemple le déclenchement d'un coussin gonflable, la commande des systèmes de commande de stabilité),
- Information sur des événements qui endommagent le véhicule.

Dans des cas particuliers (par exemple si le véhicule a détecté un dysfonctionnement), il peut s'avérer nécessaire d'enregistrer des données qui seraient autrement simplement volatiles.

Lorsque vous utilisez des services, les données d'exploitation sauvegardées peuvent être lues avec le numéro d'identification du véhicule et utilisées si nécessaire. Le personnel travaillant pour le réseau de service (par exemple les garages, les fabricants) ou des tiers (par exemple un service de dépannage) peut lire les données du véhicule. Les services comprennent les services de réparation, les processus d'entretien, les cas de garantie et les mesures d'assurance qualité.

Les données sont généralement lues via le port OBD (On-Board Diagnostics) prescrit par la loi dans le véhicule. Les données d'exploitation qui ont été lues documentent l'état technique du véhicule ou de ses composants et facilitent le diagnostic des défauts, le respect des obligations de garantie et l'amélioration de la qualité. Ces données, en particulier

les informations relatives à la contrainte des composants, aux événements techniques, aux erreurs de l'opérateur et à d'autres défauts, sont transmises au constructeur, le cas échéant, avec le numéro d'identification du véhicule. La responsabilité du fabricant est également engagée. Le fabricant peut également avoir besoin de données d'exploitation provenant des véhicules pour les rappels de produits.

Les mémoires de défauts dans le véhicule peuvent être mises à zéro par une entreprise de service après-vente lors d'un entretien ou d'une réparation.

Fonctions de confort et d'infodivertissement

Les réglages de confort et les réglages personnalisés peuvent être enregistrés dans le véhicule et modifiés à tout moment.

Selon le niveau d'équipement du véhicule, ceci peut inclure :

- Réglages de position de siège et de volant,
- Réglages de châssis et de climatisation,
- Réglages personnalisés tels que l'éclairage intérieur.

Vous pouvez saisir vos propres données dans les fonctions d'infodivertissement pour votre véhicule dans le cadre des caractéristiques sélectionnées.

Selon le niveau d'équipement du véhicule, ceci peut inclure :

- Données multimédia telles que la musique, les vidéos ou les photos à lire dans un système multimédia intégré,
- Données du carnet d'adresses à utiliser avec un système mains libres intégré ou un système de navigation intégré,
- Saisie des destinations,
- Données sur l'utilisation des services en ligne.

Ces données pour les fonctions de confort et d'infodivertissement peuvent être mémorisées localement dans le véhicule ou conservées sur un appareil que vous avez connecté au véhicule (par exemple un smartphone, une clé USB ou un lecteur MP3). Les données que vous avez saisies vous-même peuvent être supprimées à tout moment.

Ces données peuvent également être transmises hors du véhicule à votre demande, particulièrement en utilisant des services en ligne en accord avec les réglages que vous avez sélectionnés.

Intégration smartphone, par exemple Android Auto ou Apple CarPlay

Si votre véhicule est équipé en conséquence, vous pouvez connecter votre smartphone ou un autre appareil mobile au véhicule afin de pouvoir le contrôler via les commandes intégrées au véhicule. L'image et le son du smartphone peuvent être émis via le système multimédia. Simultanément, une information spécifique est

transmise à votre smartphone. Selon le type d'intégration, ceci inclut des données telles que les données de position, le mode jour/nuit et d'autres informations générales au sujet du véhicule. Pour plus d'information, veuillez consulter les consignes d'utilisation du véhicule/du système infodivertissement.

L'intégration permet aux applications smartphone sélectionnées d'être utilisées, telles que la navigation ou la lecture de musique. Aucune autre intégration n'est possible entre le smartphone et le véhicule, en particulier l'accès actif aux données du véhicule. La nature du traitement ultérieur des données est déterminée par le fournisseur de l'application utilisée. Si vous pouvez définir des paramètres et si oui lesquels, dépend de l'application en question et du système d'exploitation de votre smartphone.

Services en ligne

Si votre véhicule est relié à un réseau radio, cela permet l'échange de données entre votre véhicule et d'autres systèmes. La connexion réseau radio est rendue possible grâce à un émetteur dans votre véhicule ou à un appareil mobile que vous fournissez (par exemple un smartphone). Les fonctions en ligne peuvent être utilisées via cette connexion au réseau radio. Il s'agit notamment des services et applications / apps en ligne qui vous sont fournies par le fabricant ou d'autres fournisseurs.

Services du fabricant

Dans le cas des services en ligne du fabricant, les fonctions correspondantes sont décrites par le fabricant dans un lieu adéquat (par exemple le manuel d'utilisation, le site web du fabricant) et les informations relatives à la protection des données sont fournies. Les données personnelles peuvent être utilisées pour les services en ligne. L'échange de données à cet effet s'effectue via une connexion sécurisée, par exemple à l'aide

des systèmes informatiques du fabricant prévus à cet effet. La collecte, le traitement et l'utilisation des données à caractère personnel aux fins de l'élaboration des services sont effectués uniquement sur la base d'une autorisation légale, par exemple dans le cas du système de communication d'urgence eCall ou d'un accord contractuel ou encore en vertu du consentement.

Vous pouvez activer ou désactiver les services et fonctions (qui sont facturés dans une certaine mesure) et dans certains cas, l'ensemble de la connexion au réseau radio du véhicule. En particulier, ceci n'inclut pas les fonctions statutaires et les services tels qu'eCall.

Services tiers

Si vous utilisez des services en ligne d'autres fournisseurs (tiers), ces services sont soumis à la responsabilité, à la protection des données et aux conditions d'utilisation du fournisseur en question. Le fabricant n'a souvent aucune influence sur le contenu échangé à cet égard.

Veillez donc noter la nature, l'étendue et le but de la collecte et de l'utilisation des données personnelles dans le cadre des services tiers fournis par le prestataire de services en question.

Identification de fréquence radio (RFID)

La technologie RFID est utilisée dans certains véhicules pour des fonctions telles que la surveillance de la pression des pneus et la sécurité du système d'allumage. Ainsi que dans les connexions de dispositifs pratiques tels que les télécommandes radio de verrouillage / déverrouillage de portes et de démarrage à distance et les ouvre-porte de garage. La technologie RFID des véhicules Opel n'utilise ni n'enregistre de données personnelles et n'est pas reliée à d'autres systèmes Opel contenant des données personnelles.

Index alphabétique

.....	239	Assistance au freinage	164
A		Assistance au maintien de trajectoire.....	101, 205
Accessoires et modifications du véhicule	220	Autostop.....	149
Accoudoir.....	53, 54	Avertissement de franchissement de ligne. .	101, 204
Accouplement de remorque.....	214	Avertisseur sonore	13, 83
AdBlue.....	102, 154	B	
Affichage d'informations.....	107	Barre de remorquage.....	214
Affichage de la transmission	157	Batterie du véhicule	225
Affichage de service	96	Blocage du démarrage	38
Aide au démarrage en côte	165	BlueInjection.....	154
Aide au stationnement	188	Boîte à fusibles du compartiment moteur	235
Aide au stationnement à ultrasons.....	188	Boîte à fusibles du tableau de bord	236
Airbags et rétracteurs de ceinture	98	Boîte à gants	71
Alarme antivol	36	Boîte automatique	157
Alerte d'angle mort latéral... ..	104, 197	Boîte de vitesses	17
Alerte de collision avant.....	182	Boîte manuelle	160
Alerte du conducteur.....	208	Bouches d'aération.....	140
Allume-cigares	91	Bouches d'aération fixes	141
Anneaux d'arrimage	76	Bouches d'aération réglables	140
Antiblocage de sécurité	161	Bouton d'alimentation.....	145
Antiblocage de sécurité (ABS) . .	100	C	
Antibrouillard	104	Cache-bagages	74
Appel de phares	122	Caméra arrière	199
Appuis-tête	46	Capacités	272
Appuis-tête actifs.....	47	Capot	222
Arrêt automatique.....	103		
Arrêter le moteur.....	99		

Caractéristiques de conduite et conseils pour le remorquage ..	214
Caractéristiques du véhicule.....	266
Caractéristiques spécifiques du véhicule	3
Carburant.....	210
Carburant pour moteurs à essence	210
Carburant pour moteurs diesel ..	211
Catalyseur	153
Ceinture de sécurité	8
Ceinture de sécurité à trois points	56
Ceintures de sécurité	54
Cendriers	91
Centre d'informations du conducteur.....	105
Chaînes à neige	244
Changement d'une roue	247
Changement de rapport.....	101
Changement de taille de pneus et de jantes	243
Charge au toit.....	79
Chargement inductif.....	90
Chauffage	53, 54
Chauffage auxiliaire.....	140
Chauffage de siège.....	53
Chauffage de siège, arrière.....	54
Chauffage et ventilation	131
Clés	21
Clés, serrures.....	21

Clignotants.....	94
Climatisation	15, 132
Climatisation électronique	135
Coffre	30, 72
Combiné d'instruments	91
Commande automatique des feux	121
Commande d'éclairage du tableau de bord	128
Commande de suspension sélective.....	166
Commandes au volant	82
Commutateur d'éclairage	120
Compte-tours	95
Compteur de vitesse	94
Compteur kilométrique	94
Compteur kilométrique journalier ..	94
Contrôle du système.....	99
Contrôle du véhicule	144
Contrôles du véhicule.....	221
Coupure d'alimentation en décélération	149
Coupure de courant	160
Crevaison.....	249
Cric de véhicule.....	238

D

Danger, attention et avertissement	4
Déclaration de conformité.....	276
DEF.....	154

Défaillance	159
Défaillance du frein de stationnement électrique.....	100
Démarrage du moteur	147
Démarrage et utilisation.....	144
Démarrage par câbles auxiliaires	252
Désactivation d'airbag	63, 99
Désignations des pneus	240
Détecteur de pluie.....	104
Déverrouillage du véhicule	6
Dimensions du véhicule	272
Direction.....	144
Dispositif antivol	35
Dispositif d'attelage	215
Données du moteur	269

E

Éclairage de la console centrale	129
Éclairage de plaque d'immatriculation	233
Éclairage du tableau de bord ...	234
Éclairage en virage.....	122
Éclairage extérieur	12, 103, 120
Éclairage intérieur.....	128, 233
Éclairage pour entrer dans le véhicule	129
Éclairage pour quitter le véhicule	129
Electronic Stability Control et système antipatinage.....	101, 165

Éléments de commande.....	82
Emplacements de montage d'un système de sécurité pour enfant	67
Emploi d'une remorque	214
En cas de panne.....	254
Enjoliveurs	243
Enregistrement des données du véhicule et vie privée.....	284
Enregistrements des données d'événements.....	284
Entretien.....	260
Entretien extérieur	256
Entretien intérieur	259
Équipement électrique.....	234
Espaces de rangement.....	71
Essuie-glace et lave-glace avant .	83
Essuie-glace et lave-glace de lunette arrière	85
Essuie-glaces et lave-glaces.....	14
Étiquette d'airbag.....	58
Exécution du travail	221
F	
Faire le plein	212
Feu antibrouillard arrière ...	104, 127
Feux antibrouillard	229
Feux arrière	230
Feux de croisement.....	103
Feux de détresse.....	94, 126
Feux de direction	97, 126

Feux de direction latéraux	233
Feux de jour	122
Feux de position.....	120
Feux de recul	127
Feux de route	103, 121
Feux de route automatiques.....	103
Feux de stationnement	127
Filet de sécurité	76
Filtre à particules.....	153
Filtre à particules (pour diesel)..	102, 153
Filtre à pollens	141
Fluide d'échappement diesel.....	154
Fluides et lubrifiants recommandés	262
Fonctionnement normal de la climatisation	142
Fonctions spéciales d'éclairage..	129
Forme convexe	38
Freinage d'urgence actif.....	105, 184
Frein de stationnement	162
Frein de stationnement électrique.....	100, 161, 162
Freins	161, 224
Fusibles	234
G	
Galerie de toit	79
Garnitures.....	259
Gaz d'échappement	153

H

Hayon.....	30
Horloge.....	86
Huile moteur	222, 262, 266

I

Identification de fréquence radio (RFID).....	287
Identification du moteur.....	265
Informations générales	214
Informations sur l'entretien	260
Informations sur le chargement ...	79
Introduction	3

J

Jantes et pneus	239
Jauge à carburant	95
Jauge de température de liquide de refroidissement du moteur .	95
Jauges et cadrans.....	94

K

Kit de réparation des pneus	244
-----------------------------------	-----

L

Lampes de lecture	128
Lampes de pare-soleil	129
Lentilles de feu embuées	127
Lève-vitres électriques	41
Levier sélecteur	158
Limiteur de vitesse.....	105, 172

Liquide de frein	225
Liquide de frein/ d'embrayage....	262
Liquide de lave-glace	224
Liquide de refroidissement du moteur	223
Liquide de refroidissement et antigel.....	262
Liquides et lubrifiants recommandés.....	266
Lunette arrière chauffante	43

M

Marques commerciales déposées.....	283
Messages du véhicule	109
Mise à jour logicielle.....	283
Mode économie d'énergie.....	146
Mode manuel	159
Mode Sport	168
Mode valet.....	107

N

Niveau bas de carburant	103
Numéro d'identification du véhicule	264

O

OnStar.....	115
Outilsage	238
Outilsage de bord.....	238

P

Panneau vitré	44
Pare-brise.....	40
Pare-brise chauffant.....	43
Pare-soleil	44
Performances	270
Personnalisation du véhicule	111
Phares.....	120
Phares à DEL.....	104, 122, 229
Phares antibrouillard	126
Phares halogènes	227
Plaquette d'identification	264
Pneus d'hiver	239
Poids du véhicule	271
Porte-gobelets	71
Porte ouverte	105
Portes.....	30
Position de siège	48
Position nuit automatique	40
Position nuit manuelle	40
Positions de la serrure de contact	144
Préchauffage	102
Premiers secours.....	78
Prendre la route	18
Pression d'huile moteur	102
Pression des pneus	240
Pressions des pneus	274
Prise d'air	141
Prises de courant	88

Profondeur de sculptures	243
Programme de stabilité de la remorque	218
Programmes de conduite électronique	159
Protection contre la décharge de la batterie	130
Protection des piétons à l'avant..	187
Purge du système d'alimentation en gazole (diesel)	226

Q

Quickheat.....	140
----------------	-----

R

Rabattement	39
Rangement.....	71
Rangement dans la console centrale	72
Rappel de ceinture de sécurité	98
REACH.....	279
Recommandations pour la conduite.....	144
Reconnaissance de logiciel.....	279
Recouvrement des rangements dans le plancher arrière	75
Réduction catalytique sélective. .	154
Refroidisseur de boîte à gants . .	141
Réglage de la portée des phares	122
Réglage des appuis-tête	8

Réglage des rétroviseurs	9
Réglage des sièges	7
Réglage du volant	9, 82
Réglage électrique	38
Réglage électrique des sièges	51
Réglage manuel des sièges.....	49
Régulateur de vitesse	104, 169
Régulateur de vitesse adaptatif.	104, 174
Remorquage.....	214, 254
Remorquage d'un autre véhicule	255
Remorquage du véhicule	254
Remplacement des ampoules ...	227
Remplacement des balais d'essuie-glace	227
Réparation des dégâts d'une collision.....	279
Reprise des véhicules hors d'usage	221
Rétroviseur intérieur.....	40
Rétroviseurs chauffés	39
Rétroviseurs extérieurs.....	38
Rodage d'un véhicule neuf	144
Roue de secours	249
S	
Sécurité du véhicule.....	35
Sécurité enfants	29
Service	142
Sièges arrière.....	54

Sièges avant.....	48
Signaux sonores	110
Soin à la carrosserie.....	256
Stationnement	19, 151
Stockage du véhicule.....	220
Stores	44
Surveillance du niveau d'huile moteur.....	96
Symboles	4
Système à clé électronique.....	23
Système avancé d'assistance au stationnement.....	192
Système d'airbag	58
Système d'airbag frontal	61
Système d'airbag latéral	62
Système d'airbag rideau	62
Système d'arrêt-démarrage.....	149
Système de charge	99
Système de détection de dégonflage des pneus.....	102, 241
Système de freinage et d'embrayage	100
Système de vue panoramique....	201
Systèmes d'assistance au conducteur.....	169
Systèmes de climatisation.....	131
Systèmes de conduite.....	165
Systèmes de détection d'obstacles.....	188
Systèmes de sécurité pour enfant	64

T

Télécommande radio	22
Témoin de dysfonctionnement ...	99
Témoins.....	97
Température de liquide de refroidissement du moteur	101
Température extérieure	86
Tension de pile	110
Toit.....	44
Triangle de présignalisation	78
Trousse de secours	78

U

Utilisation de ce manuel	3
--------------------------------	---

V

Véhicule détecté à l'avant.....	104
Ventilation.....	53, 131
Verrouillage automatique	29
Verrouillage central	24
Vide-poches.....	71
Vitres.....	40
Volant chauffé	83
Vue d'ensemble du tableau de bord	10

www.opel.com

Copyright by Opel Automobile GmbH, Rüsselsheim, Germany.

Les données mentionnées dans cette publication correspondent à la situation indiquée. Opel Automobile GmbH se réserve le droit d'apporter des modifications techniques, de l'équipement et de la forme du véhicule par rapport aux indications reprises dans cette publication ainsi que des modifications de cette publication proprement dite.

Situation : janvier 2018, Opel Automobile GmbH, Rüsselsheim.

Imprimé sur papier blanchi sans chlore.

ID-OGDAOLSE1801-fr

