

# **i30**

## **i30cw**

**MANUEL DE  
L'UTILISATEUR**

**Action  
Maintenance  
Spécifications**

L'ensemble des informations contenues dans ce manuel sont correctes au moment de leur publication. Toutefois, Hyundai se réserve le droit d'apporter des modifications dans le cadre de sa politique d'amélioration continue des produits.

Ce manuel s'applique à tous les modèles Hyundai et comprend des descriptions et des explications relatives aux équipements de série et en option. Par conséquent, il est possible que vous trouviez dans ce manuel des informations relatives à des équipements qui ne concernent pas spécifiquement votre véhicule.

### **ATTENTION : MODIFICATIONS APPORTEES A VOTRE HYUNDAI**

Aucune modification ne doit être apportée à votre Hyundai. Toute modification de votre Hyundai risque d'affecter ses performances, sa sûreté ou sa longévité, voire d'enfreindre les conditions des garanties limitées couvrant le véhicule. Certaines modifications peuvent également enfreindre les réglementations établies par le Ministère des transports et autres agences gouvernementales de votre pays.

### **INSTALLATION D'UNE RADIO BIDIRECTIONNELLE OU D'UN TELEPHONE PORTABLE**

Votre véhicule est équipé d'un système d'injection électronique et de bien d'autres composants électroniques. Il est possible qu'une installation ou un réglage incorrect d'une radio ou d'un téléphone portable perturbe les systèmes électroniques. Pour cette raison, nous vous recommandons de suivre scrupuleusement les instructions du fabricant ou de consulter votre concessionnaire Hyundai avant toute installation de ces dispositifs.

## AVERTISSEMENT RELATIF À LA SECURITE ET AUX DOMMAGES CAUSES AU VEHICULE

Ce manuel comporte des sections intitulées AVERTISSEMENT, ATTENTION et REMARQUE.  
Ces intitulés indiquent les informations suivantes :

### **AVERTISSEMENT**

**Cette section indique une situation qui risquerait de causer des blessures graves ou mortelles si l'avertissement est ignoré. Suivez les conseils donnés dans l'avertissement.**

### **ATTENTION**

***Une section ATTENTION décrit une situation pouvant endommager votre véhicule ou ses équipements si les informations qu'elle contient sont ignorées. Suivez les conseils donnés dans la section Attention.***

### **\* REMARQUE**

Une REMARQUE fournit des informations intéressantes ou utiles.

## AVANT-PROPOS

Merci d'avoir choisi Hyundai. Nous sommes ravis de vous compter parmi le nombre croissant de clients exigeants qui ont choisis la marque Hyundai. Nous sommes extrêmement fiers de notre savoir-faire technique de pointe et de la qualité de construction de chaque véhicule Hyundai.

Votre Manuel du propriétaire vous présente les équipements et le fonctionnement de votre nouvelle Hyundai. Nous vous recommandons de le lire consciencieusement car les informations qui y sont fournies augmenteront considérablement la satisfaction que vous retirerez de la conduite de votre nouveau véhicule.

Le constructeur recommande également de faire réviser et réparer votre véhicule auprès d'un concessionnaire Hyundai agréé. Les concessionnaires Hyundai sauront vous proposer une prestation de service optimale notamment en termes d'entretien et de réparation.

## HYUNDAI MOTOR COMPANY

**Note** : Les futurs propriétaires auront également besoin des informations contenues dans ce manuel, par conséquent, si vous vendez votre Hyundai, veuillez laisser le manuel dans le véhicule.

### ATTENTION

***L'utilisation de carburants et de lubrifiants de mauvaise qualité non conformes aux spécifications de Hyundai peut endommager gravement le moteur et la boîte pont. Il est impératif d'utiliser des carburants et des lubrifiants de grande qualité conformes aux spécifications indiquées à la page 9-4 du chapitre Spécifications du véhicule du Manuel du propriétaire.***

Copyright 2008 Hyundai Motor Company. Tous droits réservés. Toute reproduction, tout stockage dans un système d'extraction d'informations ou toute transmission de ce document, sous quelque forme et par quelque moyen que ce soit est interdite sans la permission expresse de Hyundai Motor Company.

## Guide des pièces d'origine Hyundai

### 1. Que signifie l'expression «pièces d'origine Hyundai» ?

Les pièces d'origine Hyundai sont identiques aux pièces utilisées par Hyundai Motor Company pour la construction des véhicules. Elles sont conçues et testées pour offrir à nos clients une sûreté, une performance et une fiabilité optimales.

### 2. Pourquoi devez-vous utiliser des pièces d'origine?

Les pièces d'origine Hyundai répondent à des exigences strictes de fabrication. L'utilisation de pièces copiées ou de contrefaçon voire de récupération n'est pas couverte par la garantie sur les nouveaux véhicules Hyundai ou par toute autre garantie Hyundai.



Genuine  
Parts

A100A01L

De plus, tout dommage dû à l'installation d'une pièce d'imitation, de contrefaçon ou de récupération n'est couvert par aucune garantie Hyundai.

### 3. Comment pouvez-vous être sûr d'acheter des pièces d'origine Hyundai?

Recherchez le logo des pièces d'origine Hyundai sur l'emballage (voir ci-dessous).

Toutes les étiquettes des emballages des pièces d'origine Hyundai exportées sont rédigées en anglais.

Les pièces d'origine Hyundai sont distribuées uniquement par des concessions Hyundai agréées.



A100A02L

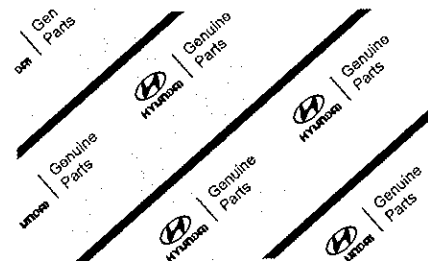

A100A03L

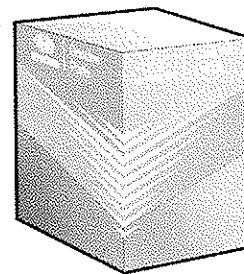

A100A04L



## ***TABLE DES MATIERES***

Introduction	<b>1</b>
Votre véhicule d'un coup d'œil	<b>2</b>
Système de sécurité de votre véhicule	<b>3</b>
Équipements de votre véhicule	<b>4</b>
Conduire votre véhicule	<b>5</b>
Que faire en cas d'urgence	<b>6</b>
Entretien	<b>7</b>
Informations consommateurs	<b>8</b>
Spécifications	<b>9</b>
Index	<b>I</b>





# Introduction

**1**

Utilisation de ce manuel / 1-2

Carburants / 1-3

Processus de rodage du véhicule / 1-6

Symboles sur le combiné d'instruments / 1-7

## UTILISATION DE CE MANUEL

A010000AUN

Notre objectif est que votre véhicule vous procure un maximum de plaisir au volant. Votre Manuel du propriétaire peut vous aider dans de nombreuses situations. Nous vous conseillons vivement de lire l'intégralité du manuel. Afin de réduire le plus possible les risques d'accident corporel grave, vous devez impérativement lire les sections AVERTISSEMENT et ATTENTION disponibles dans l'ensemble du manuel. Les illustrations viennent en complément des informations apportées par ce manuel pour vous donner un aperçu du plaisir qui sera le vôtre au volant de votre véhicule. À la lecture de ce manuel, vous aurez toutes les informations nécessaires concernant les fonctionnalités, les consignes de sécurité importantes et les conseils de conduite adaptés à l'état de la route.

La table des matières vous donne un aperçu général de la composition du manuel. Pour commencer, il est judicieux de consulter l'index qui répertorie, par ordre alphabétique, l'ensemble des informations contenues dans votre manuel.

Sections : Ce manuel compte neuf sections et un index. Chaque section commence par un résumé du contenu afin que vous puissiez savoir, d'un seul coup d'œil, si vous y trouverez les informations que vous recherchez.

Vous trouverez de nombreuses sections AVERTISSEMENT, ATTENTION et REMARQUE tout au long du manuel. Elles ont été conçues dans le but d'améliorer votre sécurité. Vous devez lire attentivement et suivre scrupuleusement TOUTES les procédures et recommandations fournies dans les sections AVERTISSEMENT, ATTENTION et REMARQUE.

### **AVERTISSEMENT**

Un **AVERTISSEMENT** signale une situation pouvant entraîner des dégâts, des lésions corporelles graves voire fatales si l'avertissement est ignoré.

### **ATTENTION**

Un **paragraphe ATTENTION** décrit une situation pouvant endommager votre véhicule si les informations qu'il contient sont ignorées.

### **\* REMARQUE**

Une **REMARQUE** fournit des informations intéressantes ou utiles.

## CARBURANTS

### Moteur essence

A020101AFD

#### *Sans plomb*

Pour une performance optimale du véhicule, nous vous recommandons d'utiliser de l'essence sans plomb avec un indice d'octane recherche 95 RON /indice d'octane 91 ou supérieur.

Vous pouvez également utiliser de l'essence sans plomb avec un indice d'octane recherche 91 RON /indice d'octane 87~90 mais cela peut entraîner une légère diminution des performances du véhicule.

Votre nouveau véhicule est conçu pour fournir des performances maximales, réduire les émissions d'échappement et l'encrassement des bougies avec de l'ESSENCE SANS PLOMB.

#### **⚠ ATTENTION**

**NE JAMAIS UTILISER D'ESSENCE PLOMBÉE** L'utilisation d'essence plombée est préjudiciable au pot catalytique. Elle provoque des dommages du capteur d'oxygène du système de commande moteur et affecte le système antipollution.

Ne jamais ajouter dans le réservoir de carburant un nettoyant du circuit de carburant autre que celui spécifié. (Pour plus de détails, consultez un concessionnaire HYUNDAI agréé.)

#### **⚠ AVERTISSEMENT**

- Pendant le ravitaillement en carburant, ne pas rajouter d'essence une fois que le pistolet à essence a coupé la distribution.
- Vérifiez systématiquement que le bouchon du réservoir est bien en place afin d'éviter une déperdition de carburant en cas d'accident.

A020102AFD

#### *Plombée (le cas échéant)*

Pour pouvoir être commercialisé dans certains pays, votre véhicule est conçu pour fonctionner avec de l'essence plombée. Avant d'utiliser de l'essence plombée, demandez à un concessionnaire HYUNDAI agréé si votre véhicule est compatible avec ce type de carburant.

L'indice d'octane de l'essence plombée est identique à celui de l'essence sans plomb.

A020103AUN

#### *Essence contenant de l'alcool et du méthanol*

L'essence-alcool, un mélange d'essence et d'éthanol (également connu sous le nom d'alcool de grain) et l'essence ou l'essence-alcool contenant du méthanol (également connu sous le nom d'alcool de bois) sont disponibles sur le marché en complément ou en remplacement d'essence plombée ou non plombée.

N'utilisez pas d'essence-alcool contenant plus de 10 % d'éthanol ou d'essence ou d'essence-alcool contenant du méthanol. Ces carburants peuvent provoquer des problèmes lors de la conduite et endommager le circuit de carburant.

Cessez d'utiliser toute sorte d'essence-alcool si des problèmes de conduite surviennent.

Les dommages causés au véhicules ou les problèmes de conduite ne peuvent être couverts par la garantie fabricant s'ils résultent de l'utilisation d'un des carburants suivants :

1. Essence-alcool contenant plus de 10 % d'éthanol.
2. Essence ou essence-alcool contenant du méthanol.
3. Carburant ou essence-alcool plombé.

### ATTENTION

**N'utilisez jamais d'essence-alcool contenant du méthanol. Cessez d'utiliser toute sorte d'essence-alcool provoquant des problèmes de conduite.**

A020104AUN

### **Utilisation de MTBE (éther méthyl-tertiobutylique)**

Il est déconseillé d'utiliser dans votre véhicule des carburants contenant plus de 15,0 % (teneur en oxygène 2,7 % du poids) de MTBE (éther méthyl-tertiobutylique).

Les carburants contenant plus de 15,0 % de MTBE (teneur en oxygène 2,7 % du poids) peuvent réduire la performance de votre véhicule et occasionner des blocages par vapeur ou des démarrages difficiles.

### ATTENTION

**Votre garantie limitée sur les nouveaux véhicules peut ne pas couvrir les dégâts affectant le circuit de carburant ainsi que les problèmes de performance causés par l'utilisation de carburants contenant du méthanol ou les carburants contenant plus de 15,0 % de MTBE (éther méthyl-tertiobutylique) (teneur en oxygène 2,7 % du poids).**

A020105AUN

### **Ne pas utiliser de méthanol**

Les carburants contenant du méthanol (alcool de bois) ne doivent pas être utilisés dans votre véhicule. Ce type de carburant peut réduire la performance du véhicule et endommager les composants du circuit de carburant.

A020106AUN

### **Essences permettant de purifier l'air**

Afin de contribuer à la purification de l'air, il est recommandé d'utiliser des essences traitées avec des additifs détergents ce qui permet d'éviter la formation de dépôt dans le moteur. Ces types d'essence permettent d'avoir un moteur plus propre et d'améliorer la performance du système antipollution.

A020107AUN

### **Utilisation à l'étranger**

Si vous envisagez de conduire dans un pays étranger, assurez-vous :

- De respecter toutes les réglementations en matière d'immatriculation et d'assurance.
- Qu'il existe un réseau de distribution de carburant compatible avec votre véhicule.

## Moteur diesel

A020201AUN

### Carburant diesel

Un moteur diesel doit être utilisé uniquement en présence d'un carburant diesel disponible sur le marché et conforme à l'EN 590 ou à une norme équivalente (EN = "Norme européenne").

N'utilisez pas de carburant diesel marin, de mazout, ni d'additifs pour carburant non homologués ; cela endommagerait le moteur et le circuit du carburant en provoquant une usure prématurée. L'utilisation de carburants et/ou d'additifs pour carburant non homologués vous privera de vos droits de garantie.

Votre véhicule fonctionne avec un carburant diesel ayant un indice de cétane compris entre 52 et 54. Si deux types de carburant diesel sont disponibles, utilisez le carburant été ou le carburant hiver en fonction des barèmes climatiques suivants :

- Au-dessus de - 5 °C (23 °F) ...  
Carburant diesel été.
- Au-dessous de - 5 °C (23 °F) ...  
Carburant diesel hiver.

Surveillez attentivement le niveau de carburant du réservoir : Si le moteur s'arrête en raison d'une panne de carburant, les circuits doivent être entièrement purgés avant tout redémarrage.

### ATTENTION

- ***Ne jamais introduire ni essence ni eau dans le réservoir. Il serait nécessaire de vidanger le circuit et de purger l'air pour éviter de bloquer la pompe d'injection et d'endommager le moteur.***
- ***En hiver, afin de diminuer les incidents liés au gel, il est possible d'ajouter de l'huile de paraffine au carburant si la température descend au-dessous de - 10 °C (50 °F). N'utilisez jamais plus de 20 % d'huile de paraffine.***

A020202AUN

### Biodiesel

Les mélanges de biodiesel disponibles sur le marché, dont la teneur en biodiesel est inférieure à 5% et qui sont connus sous le nom de «biodiesel B5», peuvent être utilisés dans votre véhicule s'ils satisfont aux spécifications de l'EN 14214 ou toute norme équivalente. (EN = «Norme européenne»).

L'utilisation de biocarburants issus d'ester méthylique de colza (EMC), d'ester méthylique d'acide gras (EMAG) ou d'ester méthylique d'huile végétale (EMHV) etc. ou le mélange de diesel avec du biodiesel endommagera le moteur et le circuit du carburant en provoquant leur usure prématurée. La réparation ou le remplacement de composants usés ou endommagés en raison de l'utilisation de carburants non homologués ne sera pas couvert par la garantie du fabricant.

**⚠ ATTENTION**

- **N'utilisez jamais de carburant, diesel ou biodiesel B5 non conforme avec les dernières spécifications de l'industrie pétrolière.**
- **N'utilisez jamais d'additifs pour carburant ni de traitement non recommandés ou non homologués par le fabricant du véhicule.**

## PROCESSUS DE RODAGE DU VÉHICULE

A030000AUN

Aucune période de rodage n'est nécessaire. En prenant quelques précautions simples pendant les 1000 premiers kilomètres (600 miles), vous pouvez accroître les performances et la durée de vie de votre véhicule et diminuer sa consommation.

- Démarrez doucement le moteur.
- Pendant la conduite, maintenez le régime (tr/min. ou tours par minute) entre 2000 et 4000 tr/min.
- Évitez de conduire à la même vitesse, rapide ou lente, pendant des longues périodes. Pour roder correctement un moteur, il est nécessaire de changer de régime.
- Évitez les arrêts brusques, excepté en cas d'urgence, afin de régler correctement les freins.
- Évitez de faire tourner le moteur au ralenti pendant plus de 3 minutes d'affilée.
- Ne tractez pas de remorque pendant les 2000 premiers kilomètres (1200 miles) du véhicule.

## SYMBOLES SUR LE COMBINÉ D'INSTRUMENTS

A050000AFD



Voyant lumineux indiquant qu'une portière ou le hayon n'est pas fermé



Témoin de ceinture de sécurité



Témoin des feux de route



Témoin des clignotants



Témoin des feux de brouillard avant (le cas échéant)



Témoin des feux antibrouillard arrière (le cas échéant)



Témoin ESP (le cas échéant)



Témoin ESP OFF (ESP désactivé) (le cas échéant)



Témoin ABS (le cas échéant)



Témoin de frein de stationnement & liquide de frein



Témoin de pression d'huile



Témoin du système de charge



Témoin d'anomalie (le cas échéant)



Témoin d'airbag (le cas échéant)



Témoin CRUISE (régulateur de vitesse) (le cas échéant)



Témoin Cruise SET (régulateur de vitesse activé) (le cas échéant)



Voyant d'antidémarrage (le cas échéant)



Témoin du niveau du liquide lave-glace du pare-brise faible (le cas échéant)



Témoin de réservoir vide



Témoin de préchauffage (moteur diesel uniquement)



Témoin de filtre à carburant (moteur diesel uniquement)



Témoin d'alerte de la direction assistée électronique (EPS)



Témoin d'anomalie TPMS (système de surveillance de la pression des pneus) (le cas échéant)



Témoin de pression des pneus faible (le cas échéant)



Indicateur de position de pression de pneu faible (le cas échéant)



Témoin d'airbag passager avant sur OFF (désactivé) (le cas échéant)

\* Pour plus de détails, reportez-vous à la rubrique « Combiné d'instruments », à la section 4.





## Aperçu de votre véhicule

**2**

Présentation de l'habitacle / 2-2

Présentation du tableau de bord / 2-3

## PRÉSENTATION DE L'HABITACLE

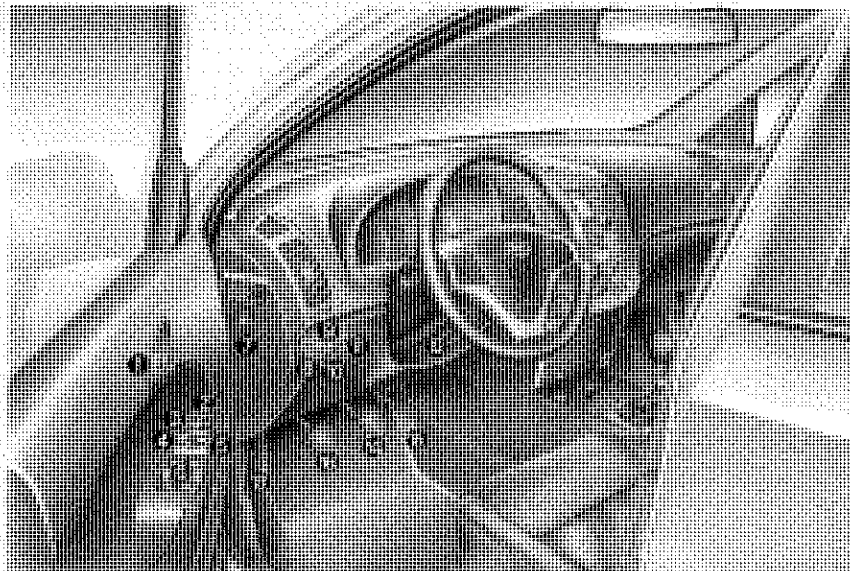

1. Bouton de verrouillage/ déverrouillage de la portière .....4-10
  2. Bouton de rabattement du rétroviseur extérieur\* .....4-35
  3. Télécommande électrique du rétroviseur extérieur\* .....4-34
  4. Commutateur de verrouillage centralisé des portes\* .....4-10
  5. Bouton de verrouillage des vitres électriques\* .....4-18
  6. Commutateurs des vitres électriques\* .....4-16
  7. Boîtier de fusibles .....7-48
  8. Dispositif de réglage de la hauteur des phares\* .....4-62
  9. Bouton ESP OFF (ESP désactivé)\* .....5-24
  10. Bouton de dégivrage du pare-brise avant\* .....4-69
  11. Eclairage du tableau de bord .....4-37
  12. Inclinaison du volant .....4-31
  13. Levier d'ouverture de capot .....4-20
  14. Pédale de frein .....5-18
  15. Pédale d'accélérateur .....5-6
  16. Pédale d'embrayage\* .....5-9
- \*: le cas échéant

## PRÉSENTATION DU TABLEAU DE BORD

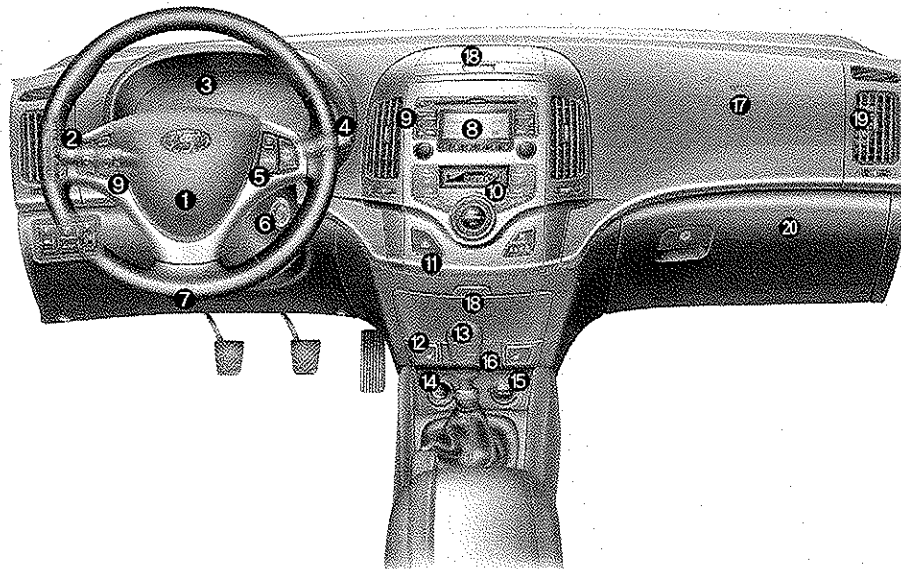

- |   |       |
|---|-------|
| 1. Airbag conducteur* .....                           | 3-40  |
| 2. Commande des feux / clignotants .....              | 4-57  |
| 3. Combiné instruments .....                          | 4-36  |
| 4. Essuie/lave glace .....                            | 4-63  |
| 5. Commandes du régulateur<br>de vitesse* .....       | 5-30  |
| 6. Contacteur d'allumage .....                        | 5-4   |
| 7. Volant .....                                       | 4-30  |
| 8. Horloge numérique* .....                           | 4-99  |
| 9. Commandes audio* .....                             | 4-107 |
| 10. Système de commande de la<br>climatisation* ..... | 4-71  |
| 11. Feux de détresse .....                            | 4-56  |
| 12. Chauffage de siège* .....                         | 3-7   |
| 13. Levier de vitesses .....                          | 5-8   |
| 14. Allume-cigare .....                               | 4-96  |
| 15. Prise de courant .....                            | 4-98  |
| 16. Cendrier .....                                    | 4-96  |
| 17. Airbag passager* .....                            | 3-37  |
| 18. Boîte de rangement multiple .....                 | 4-95  |
| 19. Commandes des bouches d'air .....                 | 4-74  |
| 20. Boîte à gants .....                               | 4-93  |
- \*: le cas échéant



Siège / 3-2

Ceintures des sécurité / 3-14

Système de retenue pour enfant / 3-27

Airbag-Système de retenue supplémentaire / 3-37

## Système de sécurité de votre véhicule

**3**

## SIEGE

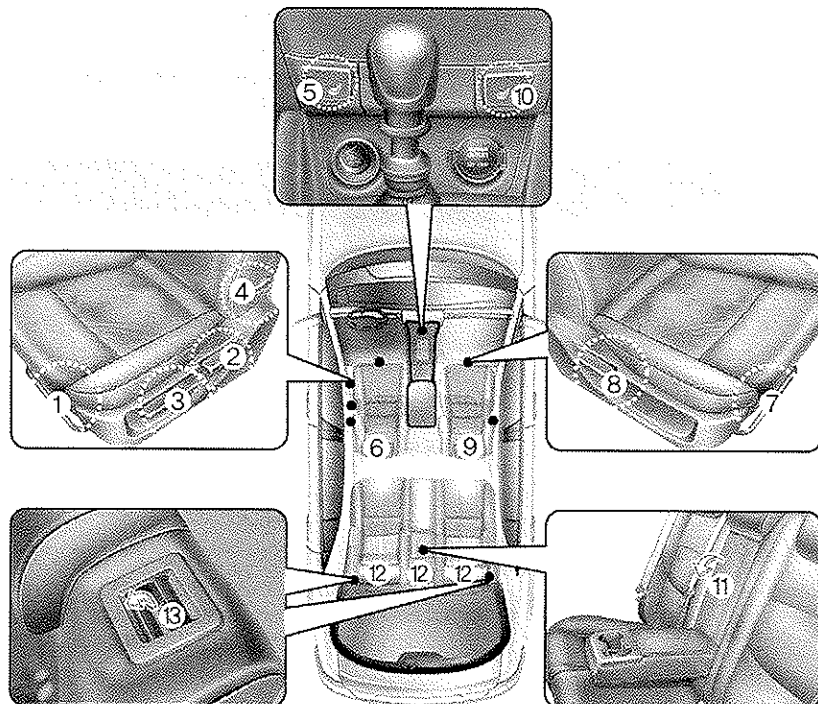

### Siège avant

- (1) Avancer et reculer  
(Siège du conducteur)
- (2) Angle du dossier du siège  
(Siège du conducteur)
- (3) Réglage des sièges en hauteur\*  
(Siège du conducteur)
- (4) Soutien lombaire\*  
(Siège du conducteur)
- (5) Chauffage de siège\*  
(Siège du conducteur)
- (6) Appui-tête  
(Siège du conducteur)
- (7) Avancer et reculer (siège passager)
- (8) Angle du dossier du siège  
(siège passager)
- (9) Appui-tête (siège passager)
- (10) Chauffage de siège\*  
(siège passager)

### Siège arrière

- (11) Accoudoir central\*
- (12) Appui-tête (extérieur et/ou central\*)
- (13) Manette d'inclinaison du dossier\*

\*; le cas échéant

**▲ AVERTISSEMENT**

**- Objets en vrac**

Les objets laissés en vrac à l'emplacement des pieds du conducteur peuvent gêner l'utilisation des pédales et éventuellement causer un accident. Ne rien laisser sous les sièges avant.

**▲ AVERTISSEMENT - Siège en position droite**

Lorsque vous redressez le dossier du siège, maintenez-le tout en le redressant doucement, assurez-vous qu'aucun passager ne se trouve à proximité. Si le dossier est redressé sans être maintenu ni retenu, il pourrait être projeté brusquement vers l'avant et blesser quelqu'un.

**▲ AVERTISSEMENT**

**- Responsabilité du conducteur à l'égard du passager**

Conduire un véhicule dont le dossier est incliné peut entraîner des lésions graves ou fatales en cas d'accident. Si un siège est incliné, au cours d'un accident, les hanches de son occupant peuvent glisser sous la sangle de bassin de la ceinture du siège ce qui exercerait une forte pression sur l'abdomen non protégé. Les blessures pourraient être graves ou fatales. Le conducteur est tenu de signaler au passager que son dossier doit être en position verticale lorsque le véhicule est en marche.

**▲ AVERTISSEMENT - Siège du conducteur**

- N'essayez jamais de régler votre siège lorsque le véhicule est en mouvement. Vous pourriez perdre le contrôle de votre véhicule et provoquer un accident entraînant des lésions graves ou fatales ou de sérieux dégâts matériels.
- Retirez tout objet pouvant gêner le positionnement normal du dossier. Les objets placés contre le dossier ou dans toute position gênant le verrouillage correct de celui-ci peut entraîner des lésions graves ou fatales en cas d'arrêt brutal ou de choc.
- Conduisez toujours avec votre dossier redressé, la sangle de bassin de la ceinture de sécurité étant ajustée et enveloppant bien la partie inférieure des hanches. Il s'agit de la meilleure position de protection en cas d'accident.

(suite)

(suite)

- Afin d'éviter des blessures inutiles et parfois graves causées par l'airbag, asseyez-vous toujours le plus loin possible du volant tout en adoptant une position de conduite confortable. Il est recommandé que la distance entre votre thorax et le volant soit au moins égale à 250 mm (10 pouces).

### **▲ AVERTISSEMENT**

Après avoir réglé le siège, tentez de déplacer le siège vers l'avant et vers l'arrière sans utiliser le levier afin de vous assurer qu'il est correctement verrouillé. Un mouvement brusque et inattendu du siège conducteur pourrait vous faire perdre le contrôle du véhicule et provoquer un accident.

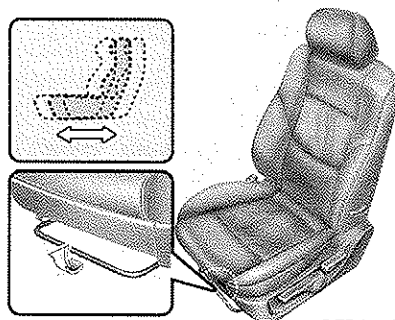

OFD037002

### **Réglage des sièges avant**

C010101AUN

#### **Avancer et reculer**

Pour avancer ou reculer le siège :

1. Tirez le levier de réglage de siège (situé à l'avant du coussin de siège) sans le lâcher.
2. Faites glisser le siège jusqu'à la position souhaitée.
3. Relâchez le levier et assurez-vous que le siège est verrouillé sur cette position.

Réglez le siège avant de prendre le volant et tentez de déplacer le siège vers l'avant et vers l'arrière sans utiliser le levier afin de vous assurer qu'il est correctement verrouillé. S'il bouge, cela signifie qu'il n'est pas correctement verrouillé.

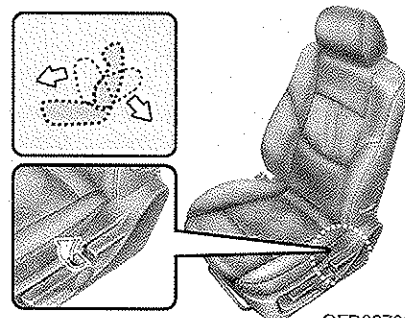

OFD037003

C010102AUN

#### **Angle du dossier**

Pour incliner le dossier du siège :

1. Décollez légèrement le dos du dossier, puis tirez vers le haut le levier d'inclinaison du dossier situé derrière le siège.
2. Adossez-vous au siège, puis réglez le dossier jusqu'à la position souhaitée.
3. Relâchez le levier et assurez-vous que le siège est verrouillé sur cette position. (Le levier DOIT revenir à sa position d'origine pour que le dossier de siège soit verrouillé.)



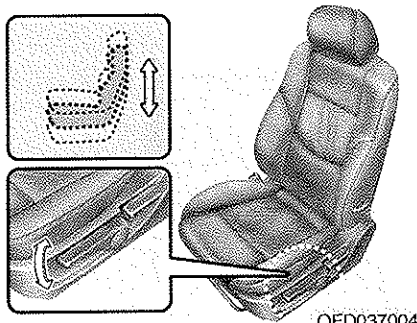

OFD037004

C010103AUN

**Hauteur du coussin de siège  
(siège du conducteur)  
(le cas échéant)**

Pour régler la hauteur du coussin de siège, relevez ou abaissez le levier situé sur le côté extérieur du coussin de siège.

- Pour baisser le coussin de siège, abaissez le levier à plusieurs reprises.
- Pour lever le coussin de siège, tirez le levier à plusieurs reprises.

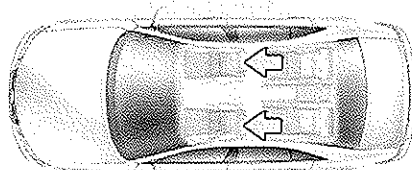

OMG038400

C010104AFD

**Appui-tête**

Les sièges conducteur et passager avant sont équipés d'appui-tête qui assurent la sécurité et le confort des occupants du véhicule.

L'appui-tête apporte non seulement un confort supplémentaire au conducteur ou aux passagers mais il contribue également à protéger la tête et le cou en cas de choc.

**⚠ AVERTISSEMENT**

- Pour une efficacité maximale en cas d'accident, la partie médiane de l'appui tête doit être positionnée au niveau du centre de gravité de la tête de l'occupant. Chez la plupart des gens, le centre de gravité de la tête se situe au-dessus des yeux. Réglez également l'appui-tête pour qu'il soit aussi proche que possible de votre tête. Pour cette raison, l'utilisation d'un coussin qui éloigne le corps du dossier est déconseillée.
- Ne roulez pas lorsque les appuis-tête ont été retirés car les occupants pourraient subir des blessures graves en cas d'accident. Des appuis-tête correctement réglés permettent, dans certains cas, d'éviter des blessures cervicales.
- Ne pas régler la hauteur de l'appui-tête du conducteur lorsque le véhicule est en marche.



## Appui-tête actif (le cas échéant)

L'appui-tête actif est conçu pour se déplacer vers l'avant et l'arrière lors d'un impact par l'arrière. Cela évite que la tête du conducteur et du passager avant ne partent en arrière, et empêche ainsi les blessures cervicales.

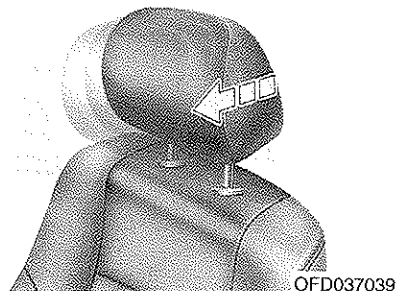

## Réglage vers l'avant et vers l'arrière (le cas échéant)

Il est possible d'incliner l'appui-tête vers l'avant dans 3 positions différentes. Pour ce faire, tirez l'appui-tête vers l'avant. Pour ramener l'appui-tête vers l'arrière, tirez-le complètement vers l'avant jusqu'à la position maximale, puis relâchez. Réglez l'appui-tête de sorte qu'il soutienne correctement la tête et la nuque.

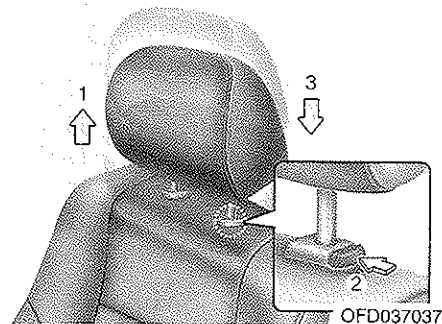

## Réglage de la hauteur

Pour lever l'appui-tête, tirez-le jusqu'à la position souhaitée (1). Pour baisser l'appui-tête, appuyez et maintenez enfoncé le bouton (2), situé à la base de l'appui-tête, puis baissez l'appui-tête jusqu'à la position souhaitée (3).

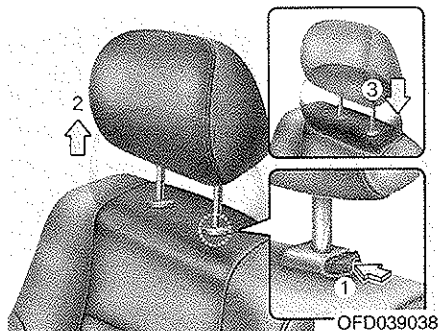

OFD039038

### Retrait

Pour retirer l'appui-tête, tirez-le au maximum vers le haut, puis appuyez sur le bouton (1) tout en tirant vers le haut (2). Pour remettre l'appui-tête en place, insérer ses tiges (3) dans les trous tout en appuyant sur le bouton de déblocage (1). Le régler ensuite à la hauteur qui convient.

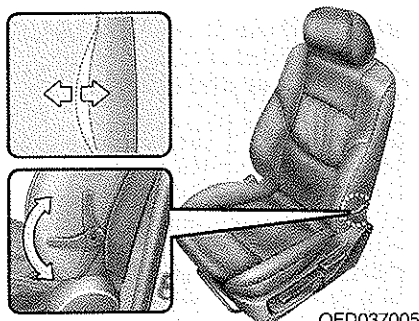

OFD037005

C010105AFD

### Soutien lombaire (siège conducteur, le cas échéant)

Le soutien lombaire peut être réglé à l'aide du levier situé sur le côté du dossier du siège conducteur. Pivotez le levier pour augmenter ou réduire le soutien lombaire.

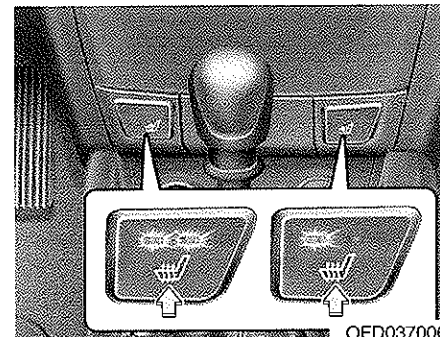

OFD037006

C010107AFD

### Chauffage de siège (le cas échéant)

Le chauffage de siège permet de chauffer les sièges avant par temps froid. Lorsque le contacteur d'allumage est sur la position ON, appuyez sur l'un des commutateurs correspondant au chauffage du siège conducteur ou du siège passager.

Lorsque la température est douce ou lorsque le chauffage du siège n'est pas nécessaire, maintenez les commutateurs en position OFF.

- Chaque fois que vous appuyez sur le bouton, le réglage de la température des sièges est modifié de la manière suivante :

OFF → HIGH (☀☀) → LOW (☀)



### ⚠ AVERTISSEMENT

S'assurer que l'appui-tête se bloque en place après avoir été réglé à la position qui assure une protection convenable des occupants.

- Lorsque vous mettez le contact, le chauffage des sièges est positionné par défaut sur OFF.

### \* REMARQUE

Lorsque le commutateur du chauffage de siège est en position ON, le système de chauffage du siège s'arrête ou s'allume automatiquement en fonction de la température du siège.

### ⚠ ATTENTION

- *Ne pas utiliser de solvant organique comme les diluants, le benzène, l'alcool et l'essence pour nettoyer les sièges. Ces produits pourraient endommager la surface du chauffage ou des sièges.*
- *Pour éviter de surchauffer les sièges, ne recouvrez pas les sièges avec une couverture, des coussins ou des housses lorsque le chauffage de siège fonctionne.*
- *Ne placez aucun objet lourd ou pointu sur les sièges équipés d'un système de chauffage du siège. Les composants du chauffage de siège pourraient être endommagés.*

### ⚠ AVERTISSEMENT - Le chauffage de siège peut entraîner des brûlures

Les passagers doivent être extrêmement prudents lorsqu'ils utilisent le chauffage de siège, la température pouvant être élevée ou même entraîner des brûlures. Le conducteur doit notamment se montrer très prudent en présence des types de passager énumérés ci-après :

1. Bébés, enfants, personnes âgées ou handicapées, convalescents
2. Personnes ayant la peau sensible ou qui se brûlent facilement
3. Personnes malades
4. Personnes en état d'ébriété, personnes sous l'effet de substances psychotropes
5. Personnes sous traitement médicamenteux favorisant la somnolence (somnifères, médicaments contre le rhume, etc.)

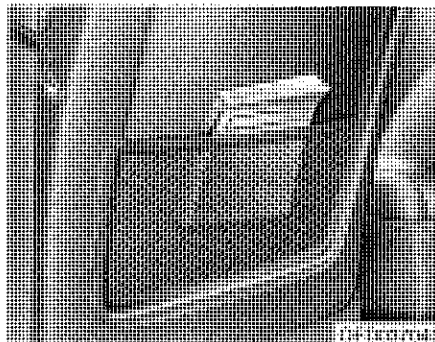

C010108AUN

### *Aumônière (le cas échéant)*

Les aumônières se situent à l'arrière des dossiers des sièges conducteur et passager avant.

### ⚠ AVERTISSEMENT - Aumônières

Ne pas placer d'objets lourds ou pointus dans les aumônières. En cas d'accident, ils pourraient tomber de l'aumônière et blesser les occupants du véhicule.

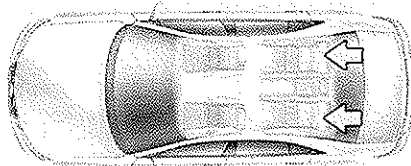

OMG038401

## Réglage du siège arrière

C010303AFD

### Appui-tête

Pour garantir la sécurité et le confort des occupants, la banquette arrière est équipée d'appui-tête à toutes les places assises. L'appui-tête apporte non seulement un confort supplémentaire aux passagers mais il contribue également à protéger la tête et le cou en cas de choc.

## ⚠ AVERTISSEMENT

- Pour une efficacité maximale en cas d'accident, la partie médiane de l'appui tête doit être positionnée au niveau du centre de gravité de la tête de l'occupant. Chez la plupart des gens, le centre de gravité de la tête se situe au-dessus des yeux. Réglez également l'appui-tête pour qu'il soit aussi proche que possible de votre tête. L'utilisation d'un coussin qui éloigne le corps du dossier est déconseillée.
- Ne roulez pas lorsque les appuistête ont été retirés car les occupants pourraient subir des blessures graves en cas d'accident. Des appuistête correctement réglés permettent, dans certains cas, d'éviter des blessures au niveau du cou.

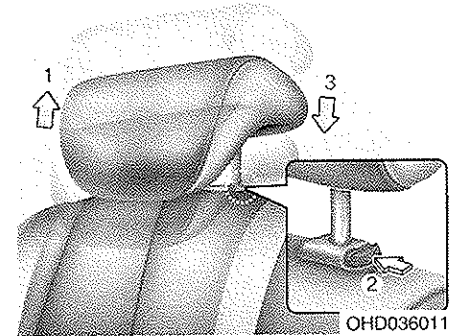

OHD036011

## Réglage de la hauteur

Pour lever l'appui-tête, tirez-le jusqu'à la position souhaitée (1). Pour baisser l'appui-tête, appuyez et maintenez enfoncé le bouton (2) situé à la base de l'appui-tête, puis baissez l'appui-tête jusqu'à la position souhaitée (3).

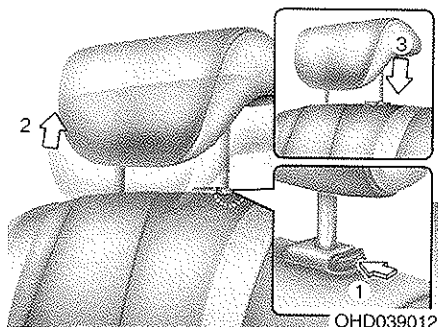

OHD039012

#### Retrait

Pour retirer l'appui-tête, tirez-le au maximum vers le haut, puis appuyez sur le bouton (1) tout en tirant vers le haut (2).

Pour remettre l'appui-tête en place, insérer ses tiges (3) dans les trous tout en appuyant sur le bouton de déblocage (1). Le régler ensuite à la hauteur qui convient.

#### **⚠ AVERTISSEMENT**

S'assurer que l'appui-tête se bloque en place après avoir été réglé à la position qui assure une protection convenable des occupants.

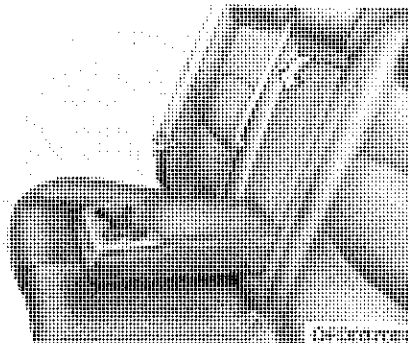

C010304AFD

#### Accoudoir (le cas échéant)

Pour utiliser l'accoudoir, dégagez-le du dossier puis abaissez-le.

#### **⚠ ATTENTION**

- Lors du chargement ou du déchargement d'objets, assurez-vous que le moteur est coupé, que la boîte-pont automatique est en position P (parking) et que le frein de parking est serré. Le véhicule peut se déplacer si le levier de vitesses est malencontreusement enclenché dans une autre position.
- Veillez à ne pas endommager l'habitacle du véhicule lors du chargement sur les sièges arrière.
- Assurez-vous que le chargement soit solidement arrimé sur les sièges arrière afin d'éviter que celui-ci se déplace lorsque vous conduisez. Un chargement mal arrimé dans l'habitacle peut endommager le véhicule ou blesser ses occupants.

C010307BFD

**Repli du siège arrière**

Le dossier des sièges arrière (ou le coussin) peut être rabattu afin de faciliter le transport d'objets longs ou d'augmenter la capacité de transport du véhicule.

**⚠ AVERTISSEMENT**

La fonction de repli du dossier (ou des coussins) des sièges arrière vous permet de transporter des objets plus longs qu'il serait impossible de transporter autrement.

Ne laissez jamais les passagers s'asseoir sur le dossier rabattu lorsque le véhicule est en mouvement étant donné qu'il ne s'agit pas d'un siège et que la ceinture de sécurité est alors inutilisable. Cette attitude pourrait entraîner des blessures graves voire fatales en cas d'accident ou d'arrêt brutal. La hauteur des objets transportés sur le dossier rabattu ne doit pas dépasser celle des sièges avant. Si c'est le cas, le chargement risque de glisser vers l'avant et de blesser les occupants du véhicule lors d'arrêts brutaux.

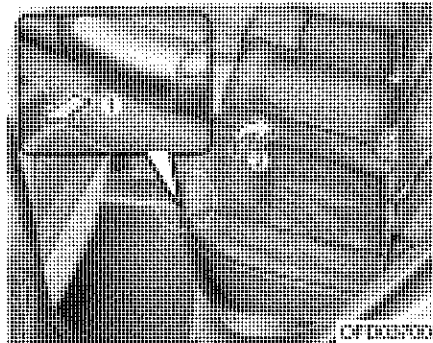

Pour rabattre le coussin et le dossier des sièges arrière

- 5 Portes

1. Placez le dossier du siège avant en position verticale et faites coulisser si nécessaire le siège vers l'avant.
2. Tirez la sangle de repli du coussin (1) puis soulevez la partie avant de l'assise du siège.

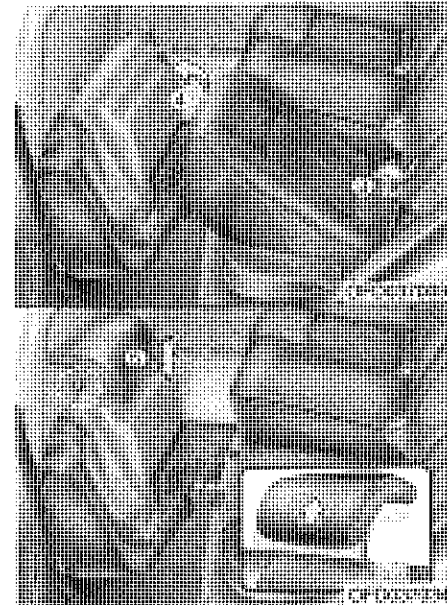

3. Soulevez la partie arrière du coussin. Positionnez l'assise du siège arrière à la verticale.
4. Retirer l'appui-tête du dossier arrière.
5. Ranger l'appui-tête dans la partie inférieure du coussin du siège en prenant soin d'insérer ses tiges dans les trous prévus à cet effet.

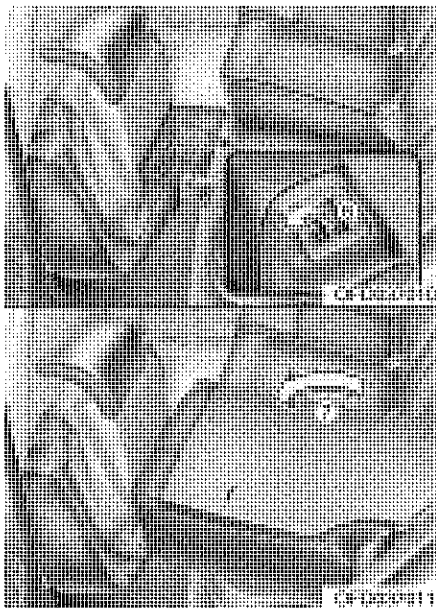

6. Déverrouiller le système de blocage (l'indicateur de couleur rouge apparaît) et replier le dossier du siège.



7. Pour utiliser à nouveau le siège arrière, soulever et repousser complètement le dossier vers l'arrière jusqu'à entendre le clic vous indiquant qu'il est bien remis en place. Assurez-vous que le dossier est correctement bloqué (vous ne pouvez plus voir le rouge).

8. Remplacez l'appui-tête sur le dossier et ajustez-le dans la position voulue.

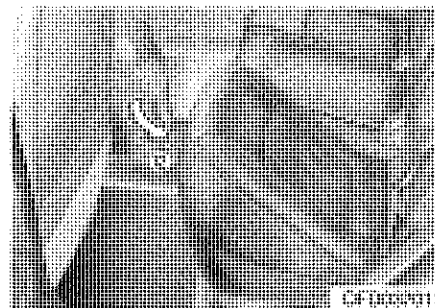

9. Remettez le coussin du siège telle qu'il était initialement, en inclinant le dos du coussin du siège. Assurez-vous d'avoir bien remis le coussin sur le siège.

10. Remplacez la ceinture de sécurité arrière dans la position repos.



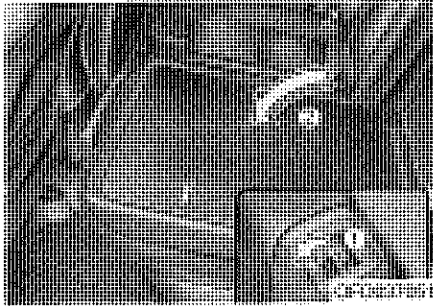

**- Break**

1. Déverrouiller le système de blocage (l'indicateur de couleur rouge apparaît) et replier le dossier du siège.

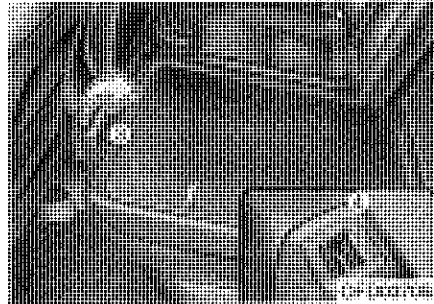

2. Pour utiliser à nouveau le siège arrière, soulever et repousser complètement le dossier vers l'arrière jusqu'à entendre le clic vous indiquant qu'il est bien remis en place. Assurez-vous que le dossier est correctement bloqué (vous ne pouvez plus voir le rouge).
3. Replacez la ceinture de sécurité arrière dans la position repos.

**⚠ AVERTISSEMENT**

Lorsque vous redressez le dossier arrière après l'avoir rabattu :

Veillez à ne pas endommager la sangle ou la boucle de la ceinture de sécurité. Veillez à ne pas bloquer ou coincer la sangle ou la boucle dans le siège arrière. Assurez-vous que le dossier est bien verrouillé en position verticale en exerçant une pression sur le haut du dossier. Si ce n'est pas le cas, en cas d'accident ou d'arrêt brutal, le siège pourrait se rabattre et le chargement pourrait glisser vers le compartiment passager ce qui risquerait de causer des blessures graves ou mortelles.

**⚠ ATTENTION**

**- Ceintures de sécurité arrière**

*Lorsque vous ramenez les sièges arrière en position verticale, n'oubliez pas de replacer les ceintures de sécurité arrière dans la position appropriée.*

## CEINTURES DE SECURITE

C020100AUN

### Systeme de retenue des ceintures

#### **▲ AVERTISSEMENT**

##### - Chargement

Il est recommande d'arrimer solidement les objets charges dans le coffre a bagages afin qu'ils ne soient pas projetes a l'interieur du vehicule en cas de choc et que les occupants du vehicule ne soient pas blesses. Il est recommande d'etre particulierement prudent en ce qui concerne les objets places sur les sieges arriere car ces derniers peuvent heurter les occupants des sieges avant en cas de choc frontal.

#### **▲ AVERTISSEMENT**

##### - Chargement d'objets

Lors du chargement ou du dechargement d'objets, assurez-vous que le moteur est coupe, que la boite-pont automatique est en position P (parking) et que le frein de parking est serré. Si vous ne respectez pas ces recommandations, le vehicule pourrait se deplacer si le levier de vitesses est malencontreusement enclenche dans une autre position.

#### **▲ AVERTISSEMENT**

- Pour une performance optimale du systeme de retenue, les ceintures de securite doivent toujours etre utilisees lorsque le vehicule est en mouvement.
- Les ceintures sont plus efficaces lorsque les dossiers sont en position verticale.
- Les enfants de moins de 12 ans doivent toujours etre correctement maintenus sur le siege arriere. N'installez jamais les enfants sur le siege passager avant. Si un enfant de plus de 12 ans est installe a l'avant, il doit etre correctement attache et le siege doit etre recule au maximum.
- Ne placez jamais la sangle baudrier sous votre bras ou derriere votre dos. Une sangle baudrier placee de facon incorrecte peut entraîner des blessures graves en cas de choc. La sangle baudrier doit etre placee en travers et au milieu de votre clavicule.

(suite)

(suite)

- Evitez de vriller la ceinture de securite. Une ceinture vrillee ne fonctionne pas correctement. En cas de choc, une ceinture vrillee pourrait occasionner des coupures. Veillez a ce que la sangle soit droite et qu'elle ne soit pas vrillee.
- Veillez a ne pas endommager la sangle ou la boucle de la ceinture de securite. Si c'est le cas, remplacez-la.

#### **▲ AVERTISSEMENT**

Les ceintures de securite sont conçues pour reposer sur la structure osseuse du corps et doivent envelopper le bassin dans sa partie inferieure, le thorax et les epaules, selon le cas ; la sangle de bassin de la ceinture ne doit pas appuyer sur l'abdomen.

Pour assurer une protection efficace, les ceintures doivent etre fixees le plus fermement possible, tout en restant confortables.

Une ceinture qui a du jeu reduira considerablement la protection du passager.

(suite)

(suite)

Il convient d'éviter tout contact entre la sangle et les vernis, les huiles, les produits chimiques et notamment l'acide sulfurique. Pour nettoyer la sangle, utilisez du savon doux et de l'eau. La ceinture doit être remplacée dès que la sangle s'effiloche, présente des taches de vernis ou autre ou est endommagée. Il est capital de remplacer l'intégralité du mécanisme après avoir subi un impact important même si le dommage causé au mécanisme n'est pas manifeste. Il convient de ne pas porter une ceinture dont la sangle est vrillée. Chaque mécanisme de ceinture doit être utilisé par un seul occupant ; il est dangereux d'attacher un enfant sur vos genoux avec votre ceinture.

**▲ AVERTISSEMENT**

Dans le but d'éliminer le jeu de la ceinture, l'utilisateur ne doit effectuer aucune modification ni aucun ajout qui empêcherait le fonctionnement du mécanisme de réglage de la ceinture.



1GQA2083

C020101AFD

*Témoin de ceinture de sécurité*

**Type A**

Pour rappeler au conducteur d'attacher sa ceinture, le témoin de la ceinture de sécurité clignote pendant environ 6 secondes chaque fois que le contacteur d'allumage est mis sur la position ON, que les ceintures soient attachées ou non.

Si la ceinture du conducteur est détachée lorsque le contacteur d'allumage est sur la position ON, le témoin de la ceinture de sécurité clignote à nouveau pendant environ 6 secondes.

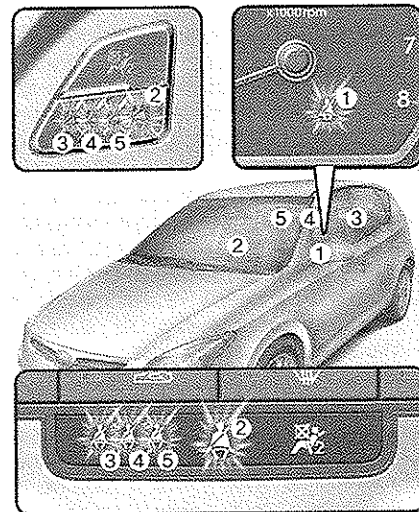

OFD037014

Si la ceinture du conducteur est détachée lorsque le contacteur d'allumage est mis sur ON ou si la ceinture est détachée une fois que le contacteur est sur ON, l'alarme de la ceinture de sécurité retentit pendant environ 6 secondes. Si la ceinture de sécurité est attachée, l'alarme s'arrête alors immédiatement. (le cas échéant)

### Type B

Les témoins de la ceinture de sécurité conducteur et passager avant clignotent pendant environ 6 secondes chaque fois que vous mettez le contact sur la position ON, que les ceintures soient attachées ou non.

Si la ceinture du conducteur ou du passager avant n'est pas attachée lorsque le contacteur est mis sur la position ON ou si elle est détachée après avoir mis le contact, le témoin de la ceinture de sécurité clignote ou reste allumé jusqu'à ce que la ceinture soit attachée.

Si la ceinture du conducteur ou du passager avant n'est pas attachée après que le contacteur d'allumage a été mis sur ON et que vous roulez à plus de 20 km/h, l'alarme de la ceinture de sécurité retentit pendant environ 1 minute.

Si la ceinture du conducteur ou du passager avant est détachée après que le contacteur d'allumage a été mis sur ON et que vous roulez à plus de 20 km/h, l'alarme de la ceinture de sécurité retentit pendant environ 1 minute.

Au bout de 1 minute, si la ceinture de sécurité est attachée, puis à nouveau détachée, l'alarme de la ceinture de sécurité se déclenche à nouveau.

### \* REMARQUE

- Le témoin de la ceinture de sécurité du passager avant se situe au centre du tableau de bord.
- Même si le siège du passager avant est inoccupé, le témoin de la ceinture de sécurité clignote ou s'allume pendant 6 secondes.
- Ce témoin peut être activé si des bagages sont placés sur le siège passager avant.

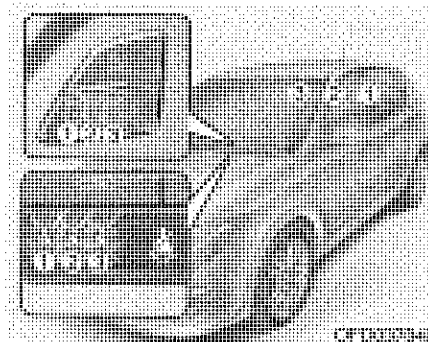

### *Témoin de la ceinture de sécurité du passager arrière (le cas échéant)*

Si la ceinture trois points du passager arrière n'est pas attachée après avoir mis le contact sur ON (moteur à l'arrêt), le témoin de la ceinture de sécurité correspondant s'allumera en rouge. Si la ceinture de sécurité est attachée par la suite, le témoin sera allumé vert.

Au dessous des 9 km/h, l'alarme correspondante se déclenche au bout de 35 secondes.

Si toutes les ceintures de sécurité des passagers arrière sont attachées, les témoins des ceintures s'allument vert.

Si vous dépassez 9 km/h, le témoin correspondant s'allume (attachée : vert ; détachée : rouge) puis s'éteint au bout de 35 secondes.

Si l'une des ceintures de sécurité arrière n'est pas bouclée lorsque vous conduisez à une vitesse supérieure à 9km/h, un voyant lumineux se met à clignoter et un signal sonore se déclenche pendant 35 secondes.

Cependant, si la ceinture trois points du passager arrière, une fois attachée, est détachée puis rattachée en moins de 9 secondes, le témoin de ceinture correspondant ne sera pas activé.

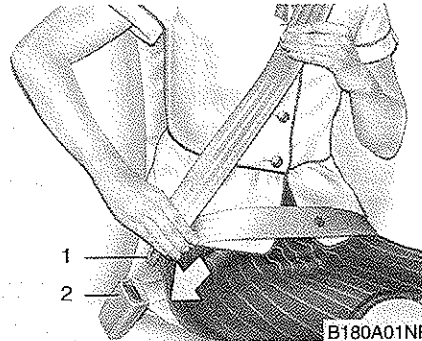

C020102AFD

### ***Ceinture trois points***

#### **Pour attacher votre ceinture :**

Pour attacher votre ceinture de sécurité, tirez-la du rétracteur, puis insérez l'attache métallique (1) dans la boucle (2). Vous entendez un déclic lorsque l'attache est verrouillée dans la boucle.

La ceinture de sécurité s'ajuste automatiquement à la bonne longueur une fois que la sangle de bassin a été ajustée manuellement de manière à envelopper parfaitement vos hanches.

Si vous effectuez un mouvement lent et régulier vers l'avant, la ceinture s'allonge et vous permet de bouger. Toutefois, en cas de freinage brutal ou de choc, la ceinture se bloque. C'est également le cas si vous vous penchez vers l'avant trop brusquement.

#### **\* REMARQUE**

Si vous n'arrivez pas à sortir la ceinture de sécurité de l'enrouleur, tirez fermement sur la ceinture et relâchez-la. Vous pourrez ensuite dégager la ceinture en douceur.

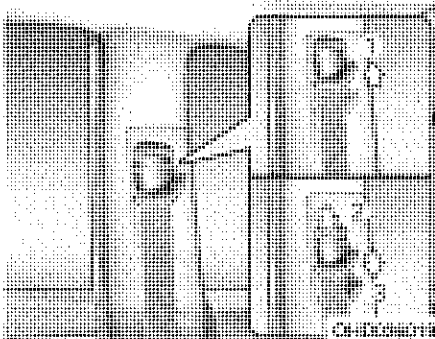

Pour un maximum de confort et de sécurité, vous pouvez régler la hauteur du point d'ancrage de la sangle baudrier dans 4 positions différentes.

Si le point d'ancrage de la ceinture est trop proche de votre cou, la protection ne sera pas optimale. La sangle baudrier de la ceinture doit être ajustée de sorte qu'elle repose en travers du thorax et se trouve au milieu de votre épaule en étant plus proche de la portière que de votre cou.

Pour régler la hauteur du point d'ancrage de la ceinture de sécurité, descendez ou montez le dispositif de réglage en hauteur dans la position appropriée.

Pour monter le dispositif, tirez-le vers le haut (1). Pour descendre le dispositif, poussez-le vers le bas (3) tout en appuyant sur le bouton de réglage (2).

Relâchez le bouton pour verrouiller l'ancrage dans cette position. Essayez de faire glisser le dispositif de réglage en hauteur afin de vous assurer qu'il est bien verrouillé.

### **⚠ AVERTISSEMENT**

- **Vérifiez que le point d'ancrage de la sangle baudrier est verrouillé à la bonne hauteur. Ne placez jamais la sangle en travers de votre cou ou de votre visage. Les ceintures placées de manière incorrecte peuvent entraîner des lésions graves en cas d'accident.**
- **Si vous ne remplacez pas les ceintures de sécurité après un accident, celles-ci peuvent être endommagées et ne pas vous protéger correctement en cas de nouveau choc, ce qui entraînerait des lésions graves ou fatales. Après un accident, remplacez vos ceintures de sécurité dès que possible.**



### **⚠ AVERTISSEMENT**

**Vous devez placer la sangle de bassin de la ceinture le plus bas possible en enveloppant parfaitement vos hanches et non votre taille. Si la sangle de bassin de la ceinture est placée trop haut sur la taille, le risque de blessure est accru en cas de choc. Les deux bras ne doivent se trouver ni au-dessous, ni au-dessus de la ceinture. La position correcte serait plutôt la suivante : un bras au-dessus et l'autre au-dessous comme indiqué sur l'illustration.**

**Ne placez jamais la ceinture sous le bras le plus proche de la portière.**

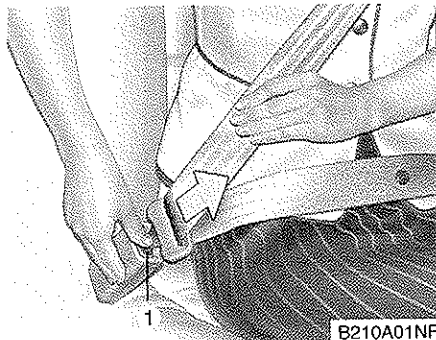

B210A01NF

**Pour détacher la ceinture de sécurité :**

Pour détacher la ceinture, appuyez sur le bouton (1) situé sur la boucle de verrouillage. Une fois détachée, la ceinture s'enroule automatiquement dans le rétracteur.

Si ce n'est pas le cas, vérifiez que la ceinture n'est pas vrillée, puis réessayez.

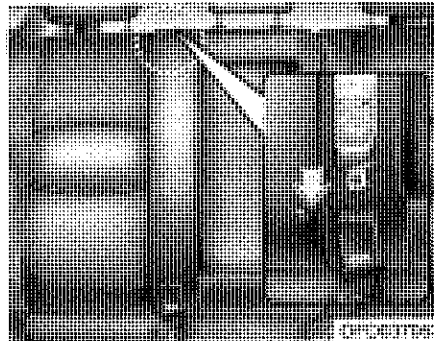

C020104AJUN

**Ceinture centrale arrière 3 points (modèles 5 places)**

*Pour attacher la ceinture centrale arrière :*

1. Tirez lentement la sangle en dehors de l'enrouleur situé au dessus du dossier afin d'attacher la ceinture centrale arrière.

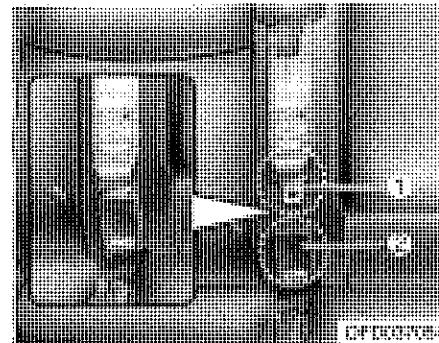

C020104AJUN

2. Introduisez la languette métallique (1) dans l'extrémité ouverte de l'attache (2) jusqu'à ce que vous entendiez un dé clic, indiquant que la ceinture est verrouillée. Assurez-vous que cette dernière n'est pas vrillée.

**⚠ ATTENTION - Chargement**  
*Assurez-vous que les objets chargés dans le coffre à bagages sont solidement attachés. Dans le cas contraire, vous risquez d'endommager la ceinture centrale arrière en cas de freinage brusque ou de choc.*

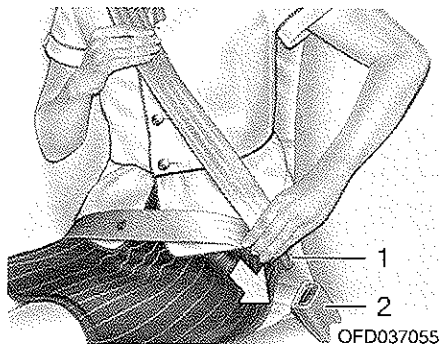

3. Tirez la sangle et introduisez la plaque métallique (1) dans l'extrémité ouverte de la boucle (2) jusqu'à ce que vous entendiez un déclic, indiquant que la ceinture est verrouillée. Assurez-vous que cette dernière n'est pas vrillée.

Vous entendez un déclic lorsque la ceinture est verrouillée dans la boucle. La ceinture de sécurité se règle automatiquement à la bonne longueur une fois la ceinture sous-abdominale réglée manuellement de manière à entourer parfaitement vos hanches. Si vous effectuez un mouvement lent et régulier vers l'avant, la ceinture s'étend et vous permet de bouger. En cas de freinage brutal ou de collision, la ceinture se bloque. C'est également le cas si vous vous penchez vers l'avant trop brusquement.

### **AVERTISSEMENT**

**Ne laissez jamais personne monter sur le siège central arrière sans qu'il ne soit attaché grâce à la languette métallique (ou à la plaque métallique) et à l'attache (ou à la boucle) comme cela est décrit dans cette section. Cette ceinture de sécurité est conçue pour fonctionner comme un système de retenue 3 points standard (ceinture 3 points). En utilisant uniquement la partie ventrale ou la partie passant par l'épaule, vous risquez des blessures graves ou fatales en cas de choc ou d'arrêt brutal.**

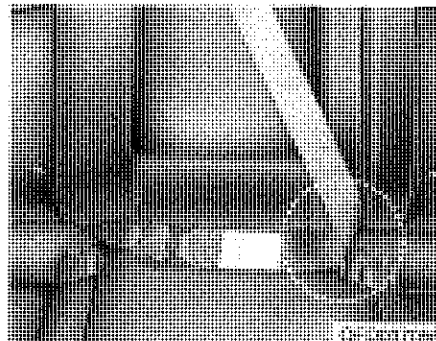

Si vous utilisez la ceinture de sécurité arrière centrale, utilisez la boucle marquée « CENTER ».



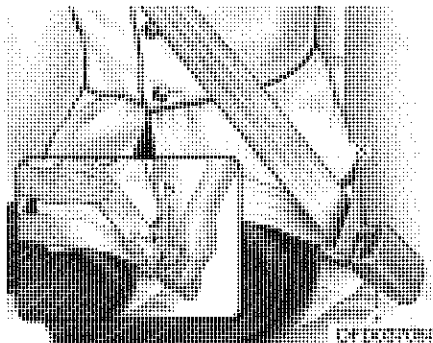

OMG035300

**Pour détacher la ceinture centrale arrière :**

1. Appuyez sur le bouton d'ouverture (5) situé sur la boucle (4), puis retirez la plaque métallique (3) de la boucle (4).
2. Laissez la sangle revenir automatiquement dans l'enrouleur.

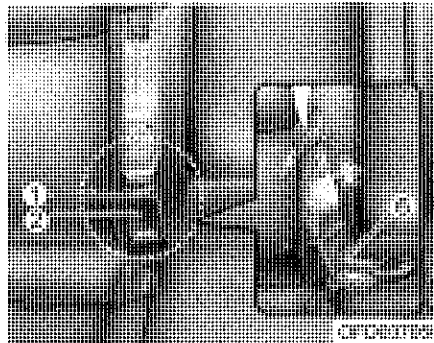

OMG035300

3. Retirez si nécessaire la languette métallique (1) de l'attache (2) en introduisant une clé ou un petit objet rigide similaire dans le bouton d'ouverture (6) situé sur l'attache (2) puis laissez la sangle revenir automatiquement dans l'enrouleur.

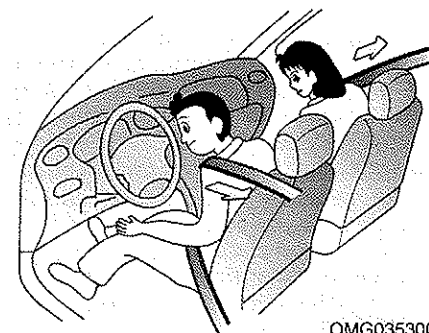

OMG035300

C020200AFD

**Ceinture de sécurité à prétension (le cas échéant)**

Votre véhicule est équipé de ceintures de sécurité à prétension à l'avant comme à l'arrière. Le rôle du système de prétension est de s'assurer que la ceinture de sécurité maintienne fermement le corps du passager dans certains types de choc frontal. Les ceintures de sécurité à prétension peuvent être activées en même temps que les airbags lorsque le choc frontal est important.

Si le véhicule s'arrête brutalement ou si l'occupant se penche vers l'avant trop brusquement, le rétracteur de la ceinture se bloque dans la position. Lors de certains chocs frontaux, les ceintures de sécurité à prétension s'activent pour se resserrer autour du corps de l'occupant.

Si le système détecte une tension excessive au niveau de la ceinture de sécurité du conducteur ou du passager lorsque la prétension se déclenche, le limiteur d'effort intégré au système de prétension relâche une partie de la pression exercée sur la ceinture concernée. (le cas échéant)

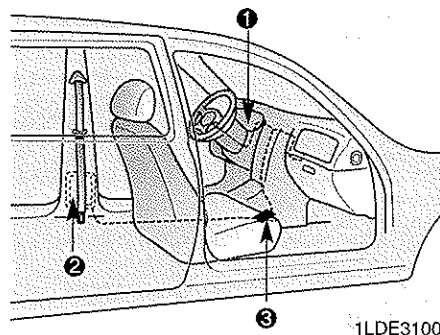

1LDE3100

Le système de ceinture de sécurité à prétension est constitué principalement des composants suivants.

Leur emplacement est indiqué sur l'illustration :

1. Témoin d'airbag SRS
2. Dispositif de prétension avec rétracteur
3. Module de commande SRS

### **▲ AVERTISSEMENT**

Afin que le système de ceinture de sécurité à prétension fonctionne de façon optimale :

1. La ceinture doit être portée correctement et ajustée dans la position appropriée. Veuillez lire et respecter l'ensemble des informations et précautions importantes fournies dans ce manuel et ayant trait aux équipements de sécurité destinés aux passagers du véhicule, y compris les ceintures de sécurité et les airbags.
2. Attachez systématiquement votre ceinture de sécurité et veillez à ce que les passagers de votre véhicule attachent tous leur ceinture correctement.

**\* REMARQUE**

- Les ceintures de sécurité à prétension des côtés conducteur et passager s'activent lors de certains chocs frontaux. Les ceintures de sécurité à prétension peuvent être activées en même temps que les airbags lorsque le choc frontal est important.
- Au moment où les ceintures de sécurité à prétension s'activent, vous pouvez entendre un bruit fort et une poussière fine semblable à de la fumée peut apparaître dans le compartiment passager. Ces manifestations sont normales et sans danger.
- Bien qu'elle soit sans danger, cette poussière fine peut entraîner des irritations de la peau et ne doit pas être inhalée de façon prolongée. À la suite d'un accident au cours duquel les ceintures à prétension se sont déclenchées, lavez toutes les parties de la peau exposées.

**\* REMARQUE**

Comme le capteur déclenchant le système d'airbag SRS (Système de retenue supplémentaire) est relié aux ceintures de sécurité à prétension, le témoin de l'airbag SRS du tableau de bord reste allumé pendant environ 6 secondes après avoir tourné le contacteur d'allumage sur « ON », puis s'éteint.

**⚠ ATTENTION**

*Si la ceinture de sécurité à prétension est défectueuse, ce témoin s'allume même si le système d'airbags SRS ne présente aucun dysfonctionnement. Si le témoin de l'airbag SRS ne s'allume pas lorsque le contacteur d'allumage est placé sur la position « ON », s'il ne s'éteint pas au bout de 6 secondes environ ou s'il s'allume alors que le véhicule roule, faites contrôler la ceinture de sécurité à prétension ou l'airbag SRS par un concessionnaire HYUNDAI agréé dans les plus brefs délais.*

**⚠ AVERTISSEMENT**

- Les systèmes à prétension sont conçus pour ne fonctionner qu'une seule fois. Après une seule activation, les ceintures de sécurité à prétension doivent être remplacées. Toutes les ceintures de sécurité, de tous types, doivent être systématiquement remplacées après un choc.
- La température du mécanisme de ceinture de sécurité à prétension augmente lors de son activation. Ne touchez pas le mécanisme de prétension au cours des minutes qui suivent son activation.
- N'essayez pas de vérifier ou de remplacer vous-même les ceintures de sécurité à prétension. Ces opérations doivent être effectuées par un concessionnaire HYUNDAI agréé.
- Ne heurtez pas le système de ceinture de sécurité à prétension.

(suite)

(suite)

- Une manipulation incorrecte du systeme de ceinture de securite a pretension et le non-respect des avertissements a savoir ne pas heurter, modifier, verifier, remplacer, entretenir ou reparer le systeme de pretension peut nuire au fonctionnement de celui-ci ou entrainer son declenchement par inadvertance ce qui causerait des blessures graves.
- Attachez systematiquement votre ceinture de securite lorsque vous conduisez ou lorsque vous etes a bord d'un vehicule en marche.
- Si le vehicule ou le systeme de pretension doivent etre mis au rebut, contactez un concessionnaire HYUNDAI agree.

C020300AUN

### Precautions relatives aux ceintures de securite

#### AVERTISSEMENT

Tous les occupants du vehicule doivent attacher leur ceinture de securite. Les ceintures de securite et les systemes de retenue pour enfant reduisent le risque de lesions graves ou fatales en cas de choc ou d'arret brutal. S'ils ne sont pas attaches, les occupants du vehicule risqueraient d'etre propulses trop pres d'un airbag qui se deploie, de heurter l'habitacle ou d'etre projetes hors du vehicule. Une ceinture de securite correctement attachee reduit considerablement ces risques. Respectez systematiquement les precautions donnees dans ce manuel relatives aux ceintures de securite, aux airbags et au reglage des sieges.

C020306AUN

### Bebes ou jeunes enfants

Vous devez vous informer sur la legislation specifique a votre pays. Les sieges enfant et/ou bebe doivent etre disposes correctement et installes sur le siege arriere. Pour de plus amples informations sur l'utilisation de ces systemes de retenue, reportez-vous a la rubrique « Systeme de retenue pour enfant » dans la presente section.

#### AVERTISSEMENT

Tous les passagers de votre vehicule, sans exception, doivent etre correctement attaches, y compris les bebes et les enfants. Ne tenez jamais un enfant dans vos bras ou sur vos genoux dans un vehicule en mouvement. Les forces violentes exercees lors d'un choc arracheront l'enfant de vos bras et le projeteront contre l'habitacle. Utilisez toujours un systeme de retenue pour enfant adapte a la taille et au poids de votre enfant.

**\* REMARQUE**

En cas d'accident, les jeunes enfants sont mieux protégés s'ils sont convenablement maintenus sur le siège arrière à l'aide d'un système de retenue pour enfant conforme aux exigences des normes de sécurité en vigueur dans votre pays. Avant d'acheter un système de retenue pour enfant, assurez-vous qu'il soit homologué et certifié conforme aux normes de sécurité de votre pays. Le système de retenue doit être adapté à la taille et au poids de votre enfant. Pour vous en assurer, consultez l'étiquette apposée sur le système de retenue pour enfant. Reportez-vous à la rubrique « Système de retenue pour enfant » plus avant dans cette section.

C020301AUN

**Enfants plus grands**

Les enfants trop grands pour occuper des systèmes de retenue leur étant destinés doivent toujours occuper les sièges arrière et utiliser les ceintures trois points disponibles. La sangle de bassin doit être bien ajustée autour des hanches, le plus bas possible. Vérifiez périodiquement que la ceinture est bien en place. Un enfant remuant pourrait déplacer la ceinture. Les enfants bénéficient d'une sécurité accrue en cas d'accident lorsqu'ils sont maintenus à l'aide d'un système de retenue adéquat au niveau des sièges arrière. Si un enfant plus grand (de plus de 12 ans) est installé sur le siège avant, il doit être correctement maintenu par la ceinture trois points et le siège doit être reculé au maximum. Les enfants de moins de 12 ans doivent être maintenus correctement sur le siège arrière. N'installez JAMAIS un enfant de moins de 12 ans sur le siège avant. N'installez JAMAIS un siège enfant dos à la route sur le siège avant d'un véhicule.

Si la sangle baudrier effleure le cou ou le visage de l'enfant, essayez d'installer l'enfant plus près du centre du véhicule. Si, malgré cela, la sangle baudrier effleure le visage ou le cou de l'enfant, l'enfant doit être installé dans un système de retenue pour enfant.

**⚠ AVERTISSEMENT****- Sangles baudrier sur les jeunes enfants**

- **Veillez à ce que la sangle baudrier ne soit jamais en contact avec le cou ou le visage de l'enfant lorsque le véhicule est en mouvement.**
- **Une ceinture de sécurité qui n'est pas correctement attachée et ajustée sur un enfant accroît les risques de blessure grave ou fatale.**

C020302AUN

## *Femmes enceintes*

Pour diminuer le risque de blessure en cas d'accident, l'utilisation d'une ceinture de sécurité est recommandée pour les femmes enceintes. La sangle de bassin de la ceinture de sécurité doit être placée le plus bas possible et être ajustée le plus possible autour des hanches et pas autour de l'abdomen. Pour bénéficier de recommandations spécifiques, consultez un médecin.

C020303AUN

## *Personne blessée*

Il est recommandé d'attacher la ceinture de sécurité lors du transport d'une personne blessée. Si nécessaire, demandez conseil à un médecin.

C020304AUN

## *Une seule personne par ceinture*

Deux personnes (y compris les enfants) ne doivent jamais utiliser simultanément la même ceinture de sécurité. Cela augmenterait la gravité des blessures en cas d'accident.

C020305AFD

## *Ne pas s'allonger*

Pour diminuer les risques de blessures en cas d'accident et pour utiliser un système de retenue de façon optimale, tous les passagers doivent être assis et les sièges avant doivent être en position verticale lorsque le véhicule est en mouvement. Une ceinture de sécurité n'assure pas une protection correcte si la personne est allongée sur le siège arrière ou si les sièges avant sont inclinés.

## **▲ AVERTISSEMENT**

**Être à bord d'un véhicule en marche en étant installé sur un siège dont le dossier est incliné augmente les risques de lésions graves ou fatales en cas de choc ou d'arrêt brutal. La protection assurée par votre système de retenue (ceintures de sécurité et airbags) est considérablement réduite lorsque votre siège est incliné. Pour jouer leur rôle, les ceintures de sécurité doivent être ajustées autour de vos hanches et de votre thorax.**

(suite)

(suite)

**Plus le dossier est incliné, plus les hanches de l'occupant risquent de glisser sous la sangle de bassin et de causer des lésions internes graves ou plus le risque que le cou de l'occupant heurte la sangle baudrier est grand.**

**Le conducteur et les passagers doivent toujours s'asseoir bien au fond du siège, être correctement attachés, avec le dossier droit.**

C020400AUN

## **Prendre soin des ceintures de sécurité**

Les systèmes de ceinture de sécurité ne doivent jamais être démontés ou modifiés. En outre, prenez les précautions adéquates pour vous assurer que les ceintures et les composants du système de ceinture de sécurité ne sont pas endommagés par les jonctions des sièges, des portes ou autre.

**▲ AVERTISSEMENT**

Lorsque vous relevez le dossier du siege arriere en position verticale apres avoir ete rabattu, veillez a ne pas endommager la sangle ou la boucle de la ceinture. Assurez-vous que la boucle ou la sangle n'est pas bloquee ou coincée dans le siege arriere. Une ceinture de securite dont la sangle ou la boucle est endommagée ne sera pas aussi solide et pourrait même se detacher en cas de choc ou d'arrêt brutal, entrainant des blessures graves.

C020401AUN

**Contrôle périodique**

Afin de repérer des signes d'usure ou d'endommagement, il est recommandé de contrôler les ceintures de securite régulièrement. Les composants endommagés doivent être remplacés le plus rapidement possible.

C020402AUN

**Maintenir les ceintures de securite propres et sèches**

Les ceintures de securite doivent être maintenues propres et sèches. Utilisez une solution à base de savon doux et d'eau chaude pour nettoyer les ceintures en cas de besoin. L'eau de javel, les teintures, les détergents ou les matériaux abrasifs doivent être évités car ils peuvent endommager et altérer le tissu.

C020403AFD

**Remplacement des ceintures de securite**

Le ou les mécanismes complets de ceinture de securite en service doivent être remplacés si le vehicule a été impliqué dans un accident. Le remplacement doit être effectué même si aucun dommage n'est visible. Pour toute question supplémentaire relative au fonctionnement des ceintures de securite, contactez un concessionnaire HYUNDAI agréé.

**SYSTEME DE RETENUE POUR ENFANT**

C030000BUN

À bord d'un vehicule, les enfants doivent toujours être assis sur le siege arriere et être maintenus correctement afin de réduire le plus possible les risques de blessures en cas d'accident, de manoeuvre ou d'arrêt brutal. Selon les statistiques en matière d'accidents, les enfants sont plus en securite lorsqu'ils sont maintenus correctement sur le siege arriere que lorsqu'ils sont installés sur le siege avant. Les enfants plus grands qui ne sont pas maintenus par un système de retenue pour enfant doivent utiliser l'une des ceintures de securite disponibles.

Vous devez vous informer sur la législation spécifique à votre pays. Les sièges enfant et/ou bébé doivent être disposés correctement et installés sur le siege arriere. Vous devez utiliser un système de retenue pour enfant disponible dans le commerce et conforme aux exigences des normes de securite en vigueur dans votre pays.

Les systèmes de retenue pour enfant sont conçus pour être fixés aux sièges du vehicule à l'aide d'une ceinture ventrale, de la sangle de bassin d'une ceinture trois points, d'un système d'ancrage à sangles et/ou d'un système d'ancrage ISOFIX (le cas échéant).

Si le système de retenue d'un enfant n'est pas correctement fixé, il peut être blessé ou tué dans un accident. Pour les jeunes enfants et les bébés, vous devez utiliser un siège pour enfant ou pour bébé. Avant d'acheter un système de retenue pour enfant, assurez-vous qu'il s'adapte aux sièges et aux ceintures de sécurité disponibles dans votre véhicule ainsi qu'à la morphologie de votre enfant. Pour installer le système de retenue pour enfant, suivez toutes les instructions données par le fabricant.

### **▲ AVERTISSEMENT**

- Un système de retenue pour enfant doit être placé sur le siège arrière. N'installez jamais un siège enfant ou bébé sur le siège passager avant. Si l'airbag latéral se déclenche au cours d'un accident, il pourrait blesser de manière grave ou fatale un bébé ou un enfant installé dans un siège pour enfant ou bébé.

Par conséquent, installez toujours le système de retenue pour enfant sur le siège arrière de votre véhicule.

(suite)

(suite)

- La température d'une ceinture de sécurité ou d'un système de retenue pour enfant peut augmenter considérablement si le système est laissé dans un véhicule fermé par temps ensoleillé même si la température extérieure ne semble pas très élevée. Vérifiez la température du siège et des boucles avant d'y placer l'enfant.
- Lorsque le système de retenue pour enfants est inutilisé, conservez-le dans le coffre ou fixez-le à l'aide d'une ceinture de sécurité afin qu'il ne soit pas projeté en avant en cas d'arrêt brutal ou d'accident.
- Les enfants peuvent être gravement blessés ou tués par un airbag qui se déclenche. Tous les enfants, même ceux qui sont trop grands pour utiliser un système de retenue, doivent être installés sur le siège arrière.

### **▲ AVERTISSEMENT**

Afin de réduire les risques de lésions graves ou mortelles :

- A tous les âges, les enfants sont plus en sécurité sur le siège arrière du véhicule. Un enfant installé sur le siège passager avant peut être heurté violemment par le déclenchement d'un airbag pouvant entraîner des lésions graves ou fatales.
- Suivez toujours les instructions d'installation et d'utilisation du fabricant du système de retenue pour enfant.
- Assurez-vous que le siège enfant est fixé correctement dans le véhicule et que votre enfant est maintenu correctement dans son siège.
- Ne tenez jamais un enfant dans vos bras ou sur vos genoux dans un véhicule en mouvement. Les forces violentes exercées lors d'un choc arracheront l'enfant de vos bras et le projeteront contre l'habitacle.

(suite)



(suite)

- N'utilisez jamais la même ceinture pour vous et votre enfant. Lors d'un choc, la ceinture pourrait exercer une forte pression sur l'enfant et entraîner des lésions internes graves.
- Ne laissez jamais des enfants sans surveillance dans un véhicule, même pour quelques instants. La température à l'intérieur du véhicule peut augmenter très rapidement et causer des blessures graves aux enfants. Même de très jeunes enfants peuvent faire bouger un véhicule par inadvertance, se retrouver bloqués par les vitres ou s'enfermer dans le véhicule.
- Ne laissez jamais deux enfants ou deux passagers utiliser la même ceinture de sécurité.

(suite)

(suite)

- Les enfants remuent souvent et se remettent dans une position incorrecte. Ne roulez jamais avec un enfant qui a placé la sangle baudrier sous son bras ou derrière son dos. Placez et attachez toujours les enfants dans la position correcte sur le siège arrière.
- Ne laissez jamais un enfant se tenir debout ou s'agenouiller sur le siège ou sur le plancher d'un véhicule en mouvement. En cas de choc ou d'arrêt brutal, l'enfant peut être violemment projeté contre l'habitacle et se blesser gravement.
- N'utilisez jamais de porte-bébé ou de siège enfant accroché au dossier du siège, ces dispositifs n'assurent pas la protection adéquate en cas d'accident.
- La température des ceintures de sécurité peut augmenter considérablement notamment lorsque le véhicule est stationné en plein soleil. Vérifiez toujours la température des boucles des ceintures de sécurité avant d'attacher un enfant.

Système de retenue pour enfant placé dos à la route



Diagramme de retenue pour enfant placé face à la route



C030100AFD

### Utilisation d'un système de retenue pour enfant

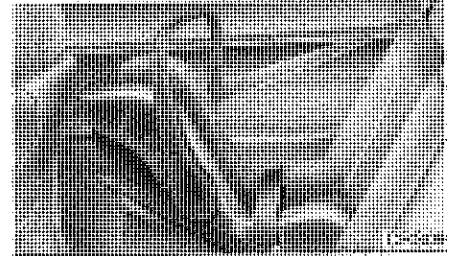
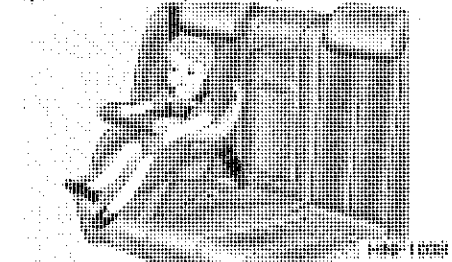
Pour les jeunes enfants et les bébés, l'utilisation d'un siège enfant ou bébé est requise. La taille du siège enfant ou bébé doit être adaptée à l'enfant et le siège doit être installé conformément aux instructions du fabricant. Pour des raisons de sécurité, nous recommandons d'utiliser le système de retenue pour enfant sur les sièges arrière.

**⚠ Avertissement**

N'installez jamais un système de retenue pour enfant dos à la route sur le siège passager avant car si un airbag côté passager se déclenche, il risque de percuter le système de retenue pour enfant dos à la route et de tuer l'enfant.

**⚠ Avertissement**

- installation du siège enfant

- Avant d'installer le système de retenue pour enfant, lisez les instructions données par le fabricant du système de retenue pour enfant.
- Si la ceinture de sécurité ne fonctionne pas comme le décrit cette section, faites contrôler le système par un concessionnaire HYUNDAI agréé sans attendre.
- Le non respect des instructions concernant le système de retenue pour enfant spécifiées dans ce manuel ainsi que des instructions fournies avec le système de retenue pour enfant pourrait augmenter le risque et/ou la gravité des blessures en cas d'accident.

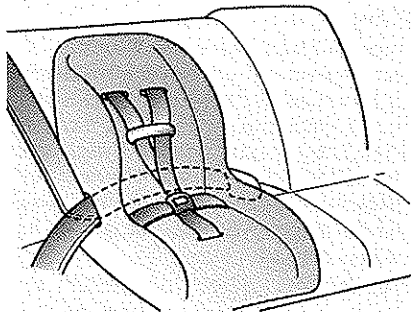

E2MS103005

C030102AUN

*Installation d'un système de retenue pour enfant à ceinture trois points*

Pour installer un système de retenue pour enfant sur les sièges latéraux ou sur les sièges arrière centraux, effectuez les opérations suivantes :

1. Installez le système de retenue pour enfant sur le siège, puis insérez la ceinture trois points autour ou à travers le système de retenue conformément aux instructions du fabricant. Veillez à ce que la sangle de la ceinture de sécurité ne soit pas vrillée.

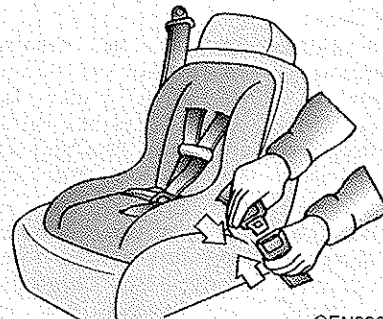

OEN036101

2. Insérez la plaque de la ceinture trois points dans la boucle. Guettez le son bien distinct du « clic ».

*Placez le bouton de déverrouillage de sorte à pouvoir y accéder facilement en cas d'urgence.*

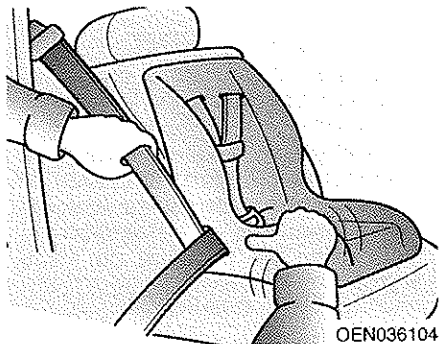

OEN036104

3. Bouclez la ceinture de sécurité et laissez la ceinture se mettre en place et réduire le jeu. Une fois le système de retenue pour enfant installé, essayez de le remuer dans tous les sens afin de vous assurer que le système de retenue est correctement fixé.

Si vous souhaitez serrer la ceinture, tirez la sangle vers le rétracteur. Lorsque vous détachez la ceinture ce qui lui permet de se rétracter, le rétracteur retrouve automatiquement son usage normal de verrouillage d'urgence.

C030105BFD

### Correspondance entre le système de retenue pour enfant et l'emplacement du siège - Pour l'Europe

Utilisez des sièges enfant homologués et adaptés à vos enfants.

Lorsque vous utilisez des sièges enfant, consultez le tableau suivant.

&lt;5 Portes&gt;

Tranche d'âge	Emplacement du siège		
	Passager avant	Arrière côté extérieur	Arrière central
0 : jusqu' à 10 kg(0 - 9 mois)	U	U	U
0+ : jusqu' à 13 kg (0 - 2 ans)	U	U	U
I : 9 kg à 18 kg (9 mois - 4 ans)	U	U	U
II & III : 15 kg à 36 kg (4 - 12 ans)	U	U	U

&lt;Break&gt;

Tranche d'âge	Emplacement du siège		
	Passager avant	Arrière côté extérieur	Arrière central
0 : jusqu' à 10 kg(0 - 9 mois)	U	U	UF
0+ : jusqu' à 13 kg (0 - 2 ans)	U	U	UF
I : 9 kg à 18 kg (9 mois - 4 ans)	U	U	UF
II & III : 15 kg à 36 kg (4 - 12 ans)	U	U	UF

U : Adapté pour la catégorie de système de retenue classé comme « universel » homologué pour une utilisation dans cette catégorie de poids

UF : Adapté pour la catégorie de système de retenue face à la route classé comme « universel » homologué pour une utilisation dans cette catégorie de poids

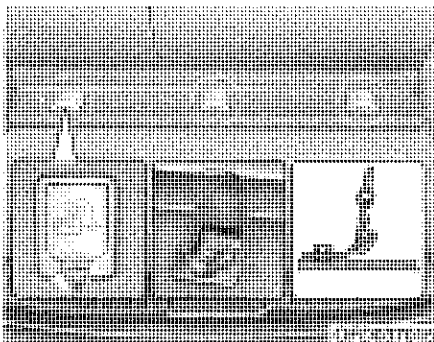

C030103AUN

*Fixation d'un siège de retenue pour enfant à l'aide d'un système d'«ancrage à sangles» (le cas échéant)*

Les supports de crochet des sièges du système de retenue pour enfant sont situés sur le plancher derrière les sièges arrière.

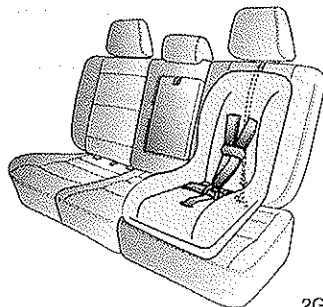

2GHA3300

1. Insérez la sangle du siège de retenue pour enfant sur le dossier.  
Pour les véhicules équipés d'appui-tête réglables, insérez la sangle du système d'ancrage sous l'appui-tête et entre les tiges de l'appui-tête ou insérez la sangle du système d'ancrage par-dessus le dossier.
2. Insérez le crochet de l'ancrage à sangles dans le support de crochet du système de retenue pour enfant et serrez pour fixer le siège.

## **▲ AVERTISSEMENT**

Un enfant peut être gravement blessé ou tué en cas de choc si le système de retenue n'est pas solidement fixé au véhicule et si l'enfant n'est pas correctement maintenu dans le système de retenue. Suivez toujours les instructions d'installation et d'utilisation du fabricant du siège enfant.

## **▲ AVERTISSEMENT** **- Ancrage à sangles**

**Ne fixez jamais plusieurs systèmes de retenue pour enfant sur un seul ancrage ou sur un seul point d'ancrage plus bas. L'accroissement de charge cause par plusieurs sièges peut arracher les points d'ancrage ce qui entraînerait des lésions graves ou fatales.**

**⚠ AVERTISSEMENT**

**- Contrôle du système de retenue pour enfant**

Vérifiez que le système de retenue pour enfant est fixé en poussant et tirant dessus dans tous les sens. Un système de retenue pour enfant mal fixé peut balancer, basculer, se déformer ou se rompre et entraîner des blessures graves ou fatales.

**⚠ AVERTISSEMENT**

**- Ancrage du système de retenue pour enfant**

- Les ancrages des systèmes de retenue pour enfant sont conçus pour résister uniquement aux charges imposées par des sièges enfant correctement équipés. En aucun cas, ils ne doivent être utilisés pour des ceintures de sécurité pour adulte, des harnais ou pour arrimer d'autres objets ou équipements à l'intérieur du véhicule.
- L'ancrage à sangles peut ne pas fonctionner correctement s'il n'est pas fixé à l'emplacement qui lui est destiné.

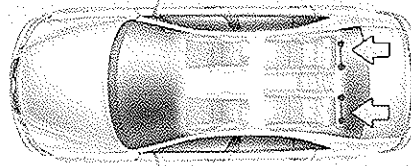

B230D01NF

C030104AFD

*Fixation d'un système de retenue pour enfant à l'aide du système « ISOFIX » et du système d'« ancrage à sangles » (le cas échéant)*

ISOFIX est une méthode normalisée pour fixer les sièges enfant qui a pour but d'éliminer l'utilisation de la ceinture de sécurité du siège adulte pour fixer le siège enfant dans le véhicule. Cette méthode permet de choisir un emplacement plus sûr et a l'avantage de permettre une installation facile et rapide. Un siège équipé de l'ISOFIX peut être installé uniquement s'il est homologué pour l'utilisation dans les véhicules conformément aux exigences de l'ECE-R44.

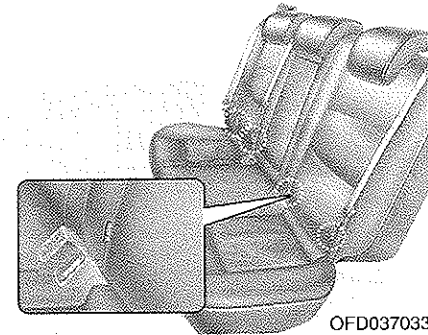

OFD037033

Les symboles relatifs au dispositif de retenue pour enfants ISOFIX figurent de chaque côté au bas des dossiers des sièges arrière. Ces symboles indiquent la position des points d'ancrage inférieurs du système de retenue pour enfants, si équipé.

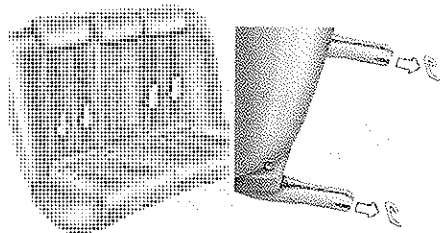

B230D03NF

Une paire de points d'ancrage ISOFIX est située de part et d'autre du siège arrière entre le coussin et le dossier avec une fixation supérieure montée sur le plancher entre les sièges arrière (ou derrière le dossier des sièges arrière). Pendant l'installation, le siège doit s'enclencher dans les points d'ancrage en émettant un déclic et être fixé à la ceinture avec ancrage supérieure (Top-Tether Belt) sur le point situé au plancher derrière les sièges arrière.

Pour installer et utiliser le siège enfant, conformez-vous au manuel d'installation du siège ISOFIX.

### **⚠ AVERTISSEMENT**

Installez le siège enfant dos à la route, contre le dossier du siège en position verticale (non incliné).

### **⚠ AVERTISSEMENT**

Lorsque l'on utilise le système « ISOFIX » du véhicule pour installer un système de retenue pour enfant sur le siège arrière, tous les verrous ou attaches métalliques inutilisés du siège arrière doivent être correctement verrouillés dans les boucles des ceintures de sécurité, et la sangle de la ceinture doit être rétractée derrière le système de retenue pour enfant pour empêcher celui-ci d'attraper les ceintures non rétractées. Les verrous ou attaches métalliques non verrouillés peuvent conduire l'enfant à atteindre les ceintures non rétractées, ce qui peut provoquer une strangulation et une blessure grave ou mortelle de l'enfant installé dans son système de retenue.

Pour fixer le système de retenue pour enfant :

1. Pour enclencher le système de retenue pour enfant dans l'ancrage ISOFIX, insérez le verrou du système de retenue dans l'ancrage ISOFIX. Guettez le son bien distinct du « clic ».

### **⚠ ATTENTION**

*Lors de l'installation, veillez à ne pas endommager la sangle de la ceinture de sécurité avec l'attache ISOFIX ou le système d'attache ISOFIX des sièges.*

2. Insérez le crochet de l'ancrage à sangles dans le support de crochet du système de retenue pour enfant et serrez pour fixer le siège. (Voir la page précédente)

**▲ AVERTISSEMENT**

- N'installez pas un système de retenue pour enfant sur le siège arrière central à l'aide des ancrages ISOFIX du véhicule. Les ancrages ISOFIX sont disponibles uniquement sur les sièges latéraux arrière (à droite et à gauche). Ne faites pas une mauvaise utilisation des ancrages ISOFIX en essayant de fixer un système de retenue pour enfant, situé au milieu du siège arrière, aux ancrages ISOFIX.

En cas de choc, les fixations ISOFIX du système de retenue pour enfant ne sont pas assez solides pour fixer correctement le siège enfant au centre du siège arrière et peuvent se rompre entraînant des blessures graves ou fatales.

(Suite)

(Suite)

- Ne fixez pas plusieurs systèmes de retenue pour enfant sur un point d'ancrage inférieur du système. L'accroissement de charge non prévu peut entraîner la rupture des points d'ancrage ou de l'ancrage de sangles et causer des blessures graves ou fatales.
- Fixez le système de retenue pour enfant ISOFIX ou compatible ISOFIX uniquement aux emplacements prévus à cet effet, indiqués sur l'illustration.
- Suivez toujours les instructions d'installation et d'utilisation données par le fabricant du système de retenue pour enfant.

C030106AFD

## Système de retenue pour enfants adapté au dispositif ISOFIX – Pour l'Europe

Catégorie de poids	Catégorie de taille	Fixation	Positions ISOFIX dans le véhicule			
			Passager avant	Arrière côté extérieur (côté du conducteur)	Arrière côté extérieur (côté passager)	Arrière central
Carrycot	F	ISO/L1	-	X	X	-
	G	ISO/L2	-	X	X	-
0 : Jusqu'à 10kg	E	ISO/R1	-	IUF	IUF	-
0+ : Jusqu'à 13kg	E	ISO/R1	-	IUF	IUF	-
	D	ISO/R2	-	IUF	IUF	-
	C	ISO/R3	-	IUF	IUF	-
I : 9 à 18kg	D	ISO/R2	-	IUF	IUF	-
	C	ISO/R3	-	IUF	IUF	-
	B	ISO/F2	-	IUF	IUF	-
	B1	ISO/F2X	-	IUF	IUF	-
	A	ISO/F3	-	IUF	IUF	-

IUF = Adapté aux systèmes de retenue pour enfants ISOFIX face à la route, classé comme « universel » et homologués pour une utilisation dans la catégorie de poids.

X = position ISOFIX inadaptée à ce système de retenue pour enfants ISOFIX, dans cette catégorie de poids et/ou de taille.

\* L'ISO/R2 et l'ISO/R3 peuvent être montés uniquement dans la position la plus avancée du siège passager.

\* Fixations et catégories de taille du système de retenue pour enfants ISOFIX

A - ISO/F3 : SRE pour les tout-petits, pleine hauteur, face à la route (hauteur 720mm)

B - ISO/F2 : SRE pour les tout-petits, hauteur réduite, face à la route (hauteur 650mm)

B1 - ISO/F2X : SRE pour les tout-petits, hauteur réduite, face à la route, deuxième version de la forme de la surface arrière (hauteur 650mm)

C - ISO/R3 : SRE pour les tout-petits, dos à la route, grande taille

D - ISO/R2 : SRE pour les tout-petits, dos à la route, taille réduite

E - ISO/R1 : SRE, dos à la route, taille bébés

F - ISO/L1 : SRE, perpendiculaire (vers la gauche) par rapport à la route (porte-bébé)

G - ISO/L2 : SRE, perpendiculaire (vers la droite) par rapport à la route (porte-bébé)



## AIRBAG - SYSTÈME DE RETENUE SUPPLÉMENTAIRE (LE CAS ÉCHÉANT)

C040000AUN

- (1) Airbag conducteur frontal
  - (2) Airbag passager frontal\*
  - (3) Airbag latéral\*
  - (4) Airbag rideau\*
- \* : le cas échéant

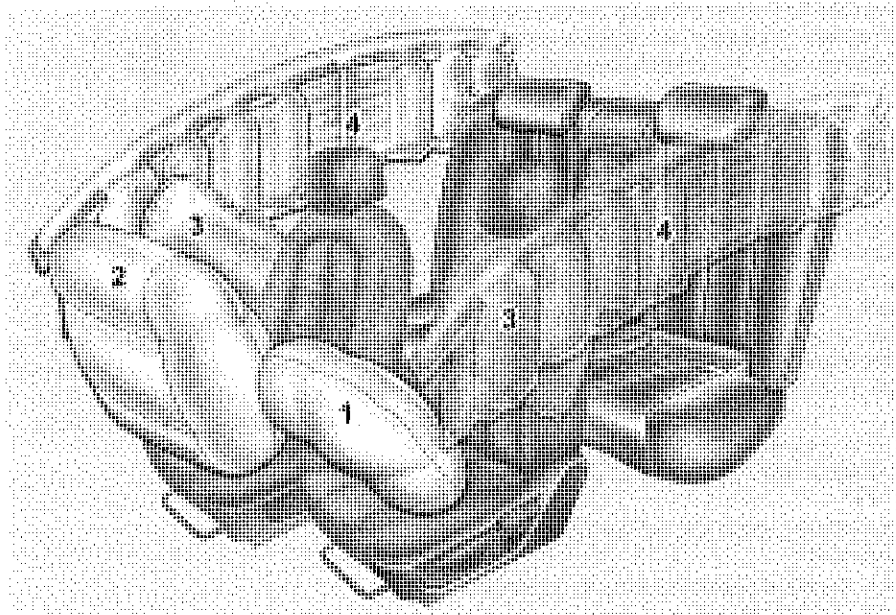

### **⚠ AVERTISSEMENT**

Même dans les véhicules équipés d'airbags, vous devez toujours porter, ainsi que les passagers de votre véhicule, les ceintures de sécurité afin de minimiser les risques et la gravité des blessures en cas de collision ou de retournements.

\* Les airbags qui équiment en réalité votre véhicule peuvent être différents de ceux représentés sur l'illustration.

OHD036022

C040100AFD

### Composants et fonctions du SRS (système de retenue supplémentaire)

Le SRS englobe les composants suivants :

1. Module d'airbag conducteur frontal
2. Module d'airbag passager frontal\*
3. Modules d'airbags latéraux\*
4. Modules d'airbags rideau\*
5. Dispositifs de prétension avec rétracteur\*
6. Témoin d'airbag
7. Module de commande SRS (SRSCM)
8. Capteurs d'impact avant
9. Capteurs d'impact latéral\*
10. Témoin d'airbag passager avant sur OFF (uniquement pour le siège passager avant)\*
11. Interrupteur ON/OFF d'airbag passager avant\*

\*: le cas échéant

Dès que le contacteur d'allumage est sur la position ON, le module SRSCM surveille en permanence tous les éléments afin de déterminer si un impact heurtant l'avant du véhicule ou un point à proximité nécessite le déploiement de l'airbag ou le déclenchement des ceintures de sécurité à prétension.

Dès que le contacteur d'allumage est placé sur la position ON, le témoin « AIR BAG » du SRS du tableau de bord s'allume pendant environ 6 secondes, puis s'éteint.

Si l'une de ces situations se produit, c'est qu'il y a une anomalie du SRS. Faites examiner le système d'airbag par un concessionnaire HYUNDAI agréé dès que possible.

- Si le voyant ne s'allume pas brièvement lorsque vous mettez le contacteur sur ON.
- Le voyant reste allumé au bout des 6 secondes.
- Le voyant s'allume lorsque le véhicule est en mouvement.

Airbag conducteur frontal (1)

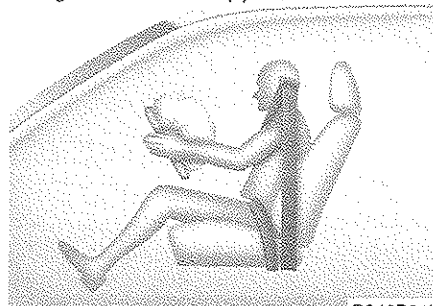

B240B01L

Les deux modules d'airbags sont situés au milieu du volant et dans le panneau faisant face au passager avant, au-dessus de la boîte à gants. Lorsque le module SRSCM détecte un impact important à l'avant du véhicule, il déploie automatiquement les airbags frontaux.

Airbag conducteur frontal (2)



B240B02L

Au cours du déploiement, les coutures mouillées sur les enveloppes du coussin lâchent sous la pression de déploiement des airbags. Ensuite, l'ouverture des enveloppes permet aux airbags de se gonfler totalement.

Airbag conducteur frontal (3)



B240B03L

Un airbag totalement gonflé associé à une ceinture de sécurité correctement attachée ralentit le mouvement vers l'avant du conducteur ou du passager et réduit le risque de blessure à la tête et au thorax.

Une fois qu'il est totalement gonflé, l'airbag commence immédiatement à se dégonfler ce qui permet au conducteur d'avoir une visibilité vers l'avant et de diriger le volant ou d'effectuer d'autres commandes.

Airbag passager frontal



B240B05L

### **▲ AVERTISSEMENT**

- N'installez ou ne placez aucun accessoire (porte-verre, boîtier de cassette, autocollant, etc.) sur le panneau face au passager avant au-dessus de la boîte à gants dans un véhicule équipé d'un airbag passager. Ces objets peuvent devenir des projectiles dangereux et causer des blessures si l'airbag passager se déclenche.
- Si vous installez un purificateur d'air liquide dans le véhicule, ne le placez pas à proximité du combiné d'instruments ou sur la surface du tableau de bord. Cet objet peut devenir un projectile dangereux et causer des blessures si l'airbag passager se déclenche.

### **▲ AVERTISSEMENT**

- En cas de déploiement d'un airbag, vous pouvez entendre un bruit détonant et voir apparaître une poussière fine libérée dans le véhicule. Ces manifestations sont normales et sans danger, les airbags sont emballés dans cette poudre fine. La poussière libérée lors du déploiement de l'airbag peut entraîner une irritation de la peau ou des yeux et aggraver l'asthme chez certaines personnes. Après un accident au cours duquel les airbags se sont déclenchés, lavez toutes les parties de la peau exposées à l'aide d'eau tiède et de savon doux.

(Suite)

(Suite)

- Le SRS fonctionne uniquement si le contacteur d'allumage est sur la position ON. Si le témoin « AIR BAG » du SRS ne s'allume pas ou reste allumé en continu 6 secondes après avoir mis le contact ou si le témoin s'allume lorsque vous conduisez, cela indique un dysfonctionnement du SRS. Dans ce cas, faites contrôler immédiatement votre véhicule par un concessionnaire HYUNDAI agréé.
- Avant de remplacer un fusible ou de débrancher la batterie, mettez le contact d'allumage sur la position LOCK, et retirez la clé du contacteur. N'enlevez ou ne remplacez jamais le(s) fusible(s) relié(s) à l'airbag lorsque le contacteur d'allumage est sur la position ON. Le non-respect de cet avertissement entraînerait l'allumage du témoin « AIR BAG » du SRS.

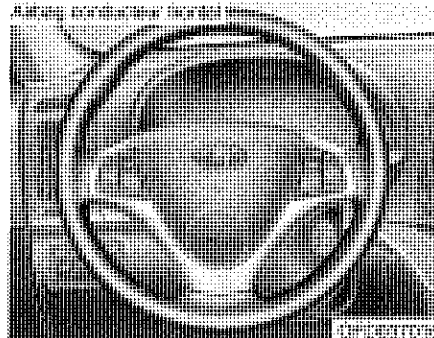

C040400AFD

### **Airbags frontaux conducteur et passager (le cas échéant)**

Votre véhicule est équipé du système de retenue supplémentaire (Airbag) et de ceintures trois points côté conducteur et côté passager avant. L'inscription « SRS AIR BAG » inscrite en relief sur l'enveloppe du coussin d'airbag sur le volant et sur le panneau face au passager avant au-dessus de la boîte à gants signale la présence de ce système.

Le SRS se compose d'airbags installés sous les enveloppes des coussins au milieu du volant et sur le panneau face au passager avant, au-dessus de la boîte à gants.

Airbag passager frontal

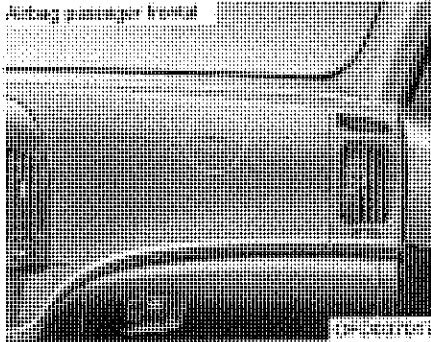

Le rôle du SRS est d'assurer une protection supplémentaire au conducteur du véhicule et/ou au passager avant. Le SRS vient en complément des ceintures de sécurité en cas de choc frontal violent.

### **▲ AVERTISSEMENT**

Utilisez toujours les ceintures de sécurité et les systèmes de retenue pour enfant à chaque trajet, à chaque fois et pour tous les occupants du véhicule ! Les airbags se gonflent avec une force considérable et en un clin d'œil. Les ceintures de sécurité aident à maintenir les occupants dans une position correcte afin de tirer le meilleur parti de l'airbag. Même avec les airbags, les occupants non attachés ou de manière incorrecte peuvent être gravement blessés lorsque l'airbag se gonfle. Respectez systématiquement les précautions données dans ce manuel relatives aux ceintures de sécurité, aux airbags et à la sécurité des occupants.

Pour réduire le risque de blessures graves ou fatales et tirer le meilleur parti de la sécurité offerte par votre système de retenue :

- N'installez jamais un enfant dans un siège enfant ou un rehausseur sur le siège avant du véhicule.

(Suite)

(Suite)

- Attachez toujours les enfants sur le siège arrière. Le siège arrière est l'emplacement le plus sûr pour les enfants.
- Les airbags frontaux et latéraux peuvent blesser les occupants qui ne sont pas correctement assis sur les sièges avant.
- Reculez votre le siège le plus loin possible des airbags frontaux tout en accédant aisément aux commandes du véhicule.
- Vous et les passagers de votre véhicule ne doivent jamais s'asseoir ou s'appuyer à proximité des airbags. Le conducteur et les passagers qui n'ont pas une position correcte peuvent être gravement blessés par le déclenchement des airbags.
- Ne vous appuyez jamais contre la portière ou la console centrale, tenez-vous droit sur votre siège.

(Suite)

(Suite)

- Ne laissez pas un passager prendre place sur le siege avant lorsque le temoin d'airbag passager avant OFF est allume car l'airbag ne se deployera pas en cas de choc frontal leger ou violent.
- Aucun objet ne doit etre place sur ou a proximite des modules d'airbags sur le volant, le tableau de bord et le panneau situe face au passager avant au-dessus de la boite a gants. La presence d'objets a ces emplacements pourrait entrainer des blessures si le vehicule subit un choc qui declencher les airbags.
- Ne manipulez pas ou ne debranchez pas le cable du SRS ou d'autres composants du systeme SRS. Cela pourrait entrainer des blessures causees par un deployement accidentel des airbags ou rendre le SRS inefficace.

(Suite)

(Suite)

- Si le temoin d'airbag SRS reste allume pendant que vous conduisez, faites examiner le systeme airbag par un concessionnaire HYUNDAI agree des que possible.
- Les airbags ne peuvent etre utilises qu'une seule fois, faites remplacer l'airbag immediatement apres son deployement par un concessionnaire HYUNDAI agree.
- Le SRS est conu pour deployer les airbags frontaux uniquement lorsque l'impact est suffisamment violent et lorsque l'angle entre le point d'impact et l'axe longitudinal avant du vehicule est inferieur a 30 °. En outre, les airbags ne se deployent qu'une seule fois. Les ceintures de securite doivent etre attaches a tout moment.
- Les airbags frontaux ne sont pas conus pour se deployer lors d'un choc lateral, d'un choc par l'arriere ou en cas de collision suivie de tonneaux. En outre, les airbags frontaux ne se deployent pas en cas de chocs frontaux dont le point d'impact se situe sous le seuil de deployement.

(Suite)

Impact par l'arriere

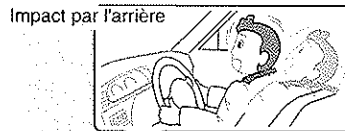

Impact lateral



Tonneaux

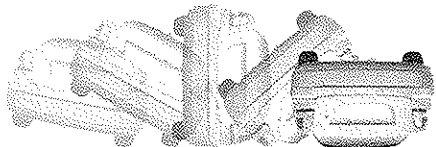

1JBA3522

(Suite)

- Ne placez jamais de système de retenue pour enfant sur le siège avant. Le bébé ou l'enfant pourrait être gravement blessé ou même tué en cas de déploiement de l'airbag consécutif à un accident.
- Les enfants de moins de 12 ans doivent toujours être correctement maintenus sur le siège arrière. N'installez jamais les enfants sur le siège passager avant. Si un enfant de plus de 12 ans est installé à l'avant, il doit être correctement attaché et le siège doit être reculé au maximum.
- Pour une sécurité optimale en cas de chocs de tous types, tous les occupants, y compris le conducteur doivent attacher leur ceinture de sécurité que le véhicule soit équipé d'airbags ou non afin de minimiser le risque de blessure grave voire fatale en cas de choc. Ne vous asseyez pas ou ne vous appuyez pas à proximité de l'airbag lorsque le véhicule est en mouvement.

(Suite)

(Suite)

- Une position incorrecte assise ou non peut entraîner des lésions graves ou fatales en cas de choc. Tous les occupants doivent se tenir droits sur leur siège avec le dossier redressé, centrés sur le coussin de siège, avec leur ceinture attachée, les jambes confortablement dépliées et les pieds posés sur le plancher jusqu'à ce que le véhicule soit stationné et que la clé de contact soit retirée.
- Le système d'airbag SRS doit se déployer très rapidement pour assurer une protection en cas de choc. Si un occupant n'est pas dans la position correcte parce qu'il ne porte pas de ceinture, l'airbag peut heurter l'occupant et entraîner des lésions graves ou fatales.

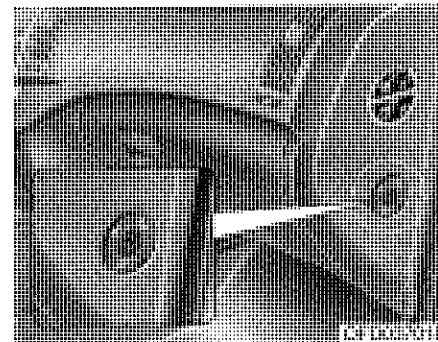

C040501AFD

**Interrupteur ON/OFF d'airbag passager avant (le cas échéant)**

Si un système de retenue pour enfant est installé sur le siège passager avant ou si ce même siège n'est pas occupé, il est possible de désactiver l'airbag du passager avant à l'aide de l'interrupteur correspondant.

Afin de garantir la sécurité de votre enfant, vous devez désactiver l'airbag du passager avant à chaque fois que des circonstances exceptionnelles vous obligent à installer un siège enfant positionné dos à la route sur le siège passager avant.

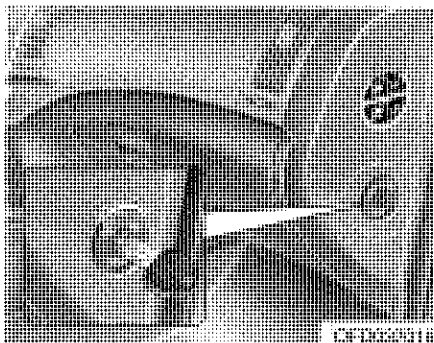

Pour désactiver ou réactiver l'airbag du passager avant :

Pour désactiver l'airbag du passager avant, insérez la clé principale dans l'interrupteur ON/OFF de l'airbag du passager avant et placez cet interrupteur sur la position OFF. Le témoin OFF de l'airbag du passager avant s'allume et reste allumé jusqu'à ce que l'airbag du passager avant soit réactivé.

Pour réactiver l'airbag du passager avant, insérez la clé principale dans l'interrupteur ON/OFF de l'airbag du passager avant et placez cet interrupteur sur la position ON. Le voyant OFF de l'airbag du passager avant s'éteint alors.

### **▲ AVERTISSEMENT**

Le commutateur ON/OFF de l'airbag frontal peut être tourné au moyen d'un petit objet rigide similaire. Vérifiez systématiquement l'état du commutateur ON/OFF de l'airbag frontal et du témoin de désactivation de l'airbag frontal passager.

### **\* REMARQUE**

- Lorsque l'interrupteur ON/OFF de l'airbag du passager avant est sur la position ON, l'airbag du passager avant est activé et aucun siège enfant ou bébé ne doit être installé sur le siège passager avant.
- Lorsque l'interrupteur ON/OFF de l'airbag du passager avant est sur la position OFF, l'airbag du passager avant est désactivé.

### **▲ ATTENTION**

- *En cas de dysfonctionnement de l'interrupteur ON/OFF de l'airbag du passager avant, le témoin de l'airbag du tableau de bord s'allume.*

(Suite)

(Suite)

*En outre, le témoin OFF de l'airbag du passager avant ne s'allume pas et le module de commande du SRS réactive l'airbag du passager avant, qui se déclenche en cas de choc frontal même si l'interrupteur ON/OFF de l'airbag du passager avant est réglé sur la position OFF.*

*Si ce problème survient, faites contrôler dès que possible l'interrupteur ON/OFF de l'airbag du passager avant, le système de ceintures de sécurité à prétension ainsi que le système d'airbag SRS par un concessionnaire HYUNDAI agréé.*

- *Si le témoin de l'airbag SRS ne s'allume pas lorsque le contacteur d'allumage est mis sur la position ON ou qu'il s'allume alors que le véhicule est en mouvement, faites contrôler dès que possible l'interrupteur ON/OFF de l'airbag du passager avant, le système de ceintures de sécurité à prétension ainsi que le système d'airbag SRS par un concessionnaire HYUNDAI agréé.*



**▲ AVERTISSEMENT**

- Il incombe au conducteur de positionner correctement l'interrupteur ON/OFF de l'airbag du passager avant.

- Désactivez l'airbag du passager avant uniquement lorsque le contacteur d'allumage est sur la position OFF, au risque de voir un dysfonctionnement se produire dans le module de commande du SRS.

Il existe en outre un risque de voir l'airbag latéral et/ou rideau du conducteur et/ou du passager avant ne pas se déclencher ou mal se déclencher lors d'une collision.

- N'installez jamais de siège enfant positionné dos à la route sur le siège passager avant tant que l'airbag du passager avant n'a pas été désactivé. Le bébé ou l'enfant pourrait être gravement blessé ou même tué en cas de déploiement de l'airbag consécutif à un accident.

(Suite)

(Suite)

- Même si votre véhicule est équipé d'un interrupteur ON/OFF pour l'airbag du passager avant, n'installez pas de système de retenue pour enfant sur le siège passager avant. Ne placez jamais de système de retenue pour enfant sur le siège avant. Les enfants trop grands pour occuper des systèmes de retenue leur étant destinés doivent toujours occuper les sièges arrière et utiliser les ceintures trois points disponibles. Les enfants bénéficient d'une sécurité accrue en cas d'accident lorsqu'ils sont maintenus à l'aide d'un système de retenue adéquat au niveau des sièges arrière.

- Dès que la présence du siège enfant n'est plus nécessaire sur le siège du passager avant, réactivez l'airbag du passager avant.

**▲ AVERTISSEMENT**

- L'airbag du passager avant est beaucoup plus grand que l'airbag situé dans le volant, de ce fait, il se gonfle avec une pression nettement plus forte. Un airbag peut blesser ou même tuer un passager qui ne se trouverait pas dans la position correcte ou qui ne serait pas attaché correctement. Les passagers avant doivent toujours reculer leur siège le plus loin possible et s'asseoir bien au fond de leur siège.

- Il est essentiel que les passagers avant attachent systématiquement leur ceinture de sécurité lorsque le véhicule est en mouvement même si le véhicule roule sur un parking ou sur la voie d'accès à un garage.

(Suite)

(Suite)

- Si le conducteur freine brusquement en cas d'urgence, les occupants sont projetés vers l'avant. Si les passagers avant n'ont pas attaché leur ceinture, ils se retrouvent directement au contact des airbags lorsqu'ils se déclenchent. Cette situation présente un très fort risque de blessures graves ou fatales.
- Interdisez au passager situé à l'avant de mettre ses mains ou ses pieds sur le tableau de bord ou de placer son visage à proximité du tableau de bord. Au moment de son déclenchement, l'airbag percutera le passager à l'avant.
- Ne laissez jamais les enfants/personnes âgées ou faibles/femmes enceintes de prendre place sur le siège du passager avant. N'installez pas non plus de système de retenue pour enfant sur le siège passager avant. Les enfants pourraient être gravement blessés par le déclenchement de l'airbag.

(Suite)

(Suite)

- Ne pas placez d'objet ni d'autocollant sur le tableau de bord. Ne pas collez d'accessoire sur la vitre du pare-brise avant ou ne pas installez de rétroviseurs ni d'accessoires issus du marché des pièces de rechange sur le rétroviseur d'origine. Ces objets pourraient gêner le déploiement de l'airbag et heurter violemment votre corps ce qui causerait des lésions graves voire fatales.

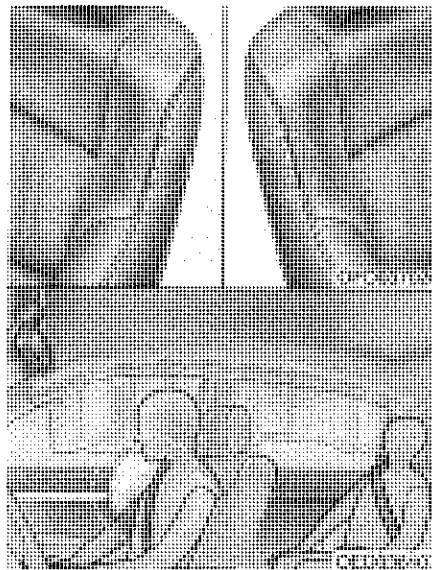

C040600AFD

### Airbag latéral (le cas échéant)

Votre véhicule est équipé d'un airbag latéral sur chaque siège avant. Le rôle de l'airbag est d'assurer une protection supplémentaire au conducteur du véhicule et/ou au passager avant en complément des ceintures de sécurité.

Les airbags latéraux sont conçus pour se déployer uniquement lors de certains chocs latéraux, selon la force du choc, l'angle, la vitesse et le point d'impact. Ils ne sont pas conçus pour se déployer dans tous les cas de chocs latéraux.

**▲ AVERTISSEMENT**

- L'airbag latéral vient en complément des ceintures de sécurité conducteur et passager et ne les remplace pas. En conséquence, les ceintures doivent être attachées à tout moment lorsque le véhicule est en mouvement. Les airbags ne se déploient que lors de certains chocs latéraux dont la violence pourrait entraîner des blessures importantes aux occupants du véhicule.

(Suite)

(Suite)

- Pour une meilleure protection assurée par les airbags latéraux et pour éviter les blessures causées par le déploiement de ces airbags, les deux occupants des sièges avant doivent se tenir droits sur leur siège et être correctement attachés. Les mains du conducteur sur le volant doivent être en position 9h15. Les bras et les mains du passager doivent reposer sur ses genoux.
- N'utilisez pas de housses de siège accessoires.
- L'utilisation de housses de siège pourrait diminuer ou nuire à l'efficacité du système.
- N'installez pas d'accessoire sur les côtés ou à proximité des airbags latéraux.

(Suite)

(Suite)

- Ne placez aucun objet sur l'airbag ou entre l'airbag et vous.
- Ne placez aucun objet (parapluie, sac, etc.) entre la portière avant et le siège avant. Ces objets peuvent devenir des projectiles dangereux et causer des blessures si l'airbag latéral supplémentaire se déploie.
- Afin d'éviter tout déploiement intempestif de l'airbag latéral pouvant causer des blessures, évitez de heurter le capteur d'impact latéral lorsque le contacteur d'allumage est sur la position ON.
- Si le siège ou la housse du siège sont endommagés, faites contrôler et réparer le véhicule chez un concessionnaire agréé HYUNDAI. Indiquez que votre véhicule est équipé d'un airbag latéral.

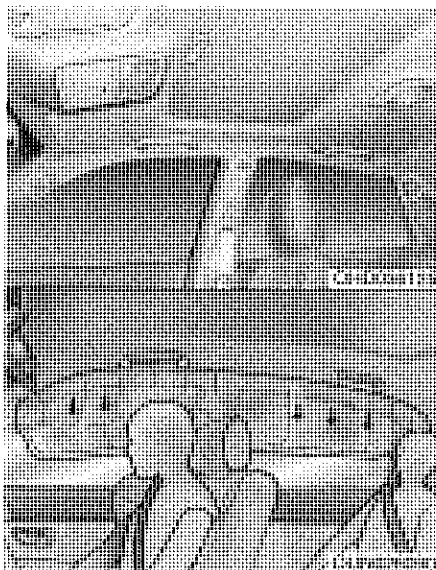

C040700AFD

### Airbag rideau (le cas échéant)

Les airbags rideau sont situés le long des deux rails de toit latéraux au-dessus des portières avant et arrière.

Ils sont conçus pour protéger les têtes des occupants des sièges avant et des occupants des sièges latéraux arrière dans certains types de chocs latéraux.

Les airbags rideau sont conçus pour se

déployer uniquement lors de certains chocs latéraux, selon la force du choc, l'angle, la vitesse et le point d'impact. Les airbags rideau ne sont pas conçus pour se déployer dans tous les cas de chocs latéraux, ni lors de chocs frontaux, de chocs par l'arrière ou dans la plupart des collisions suivies de tonneaux.

### **▲ AVERTISSEMENT**

- Pour que les airbags latéraux (latéraux et rideau) assurent une protection optimale, les deux occupants des sièges avant et ceux des sièges latéraux arrière doivent se tenir droits sur leur siège avec leur ceinture de sécurité correctement attachée. Très important : les enfants doivent être maintenus dans un système de retenue pour enfant adapté sur le siège arrière.

(Suite)

(Suite)

- Lorsque les enfants sont installés sur les sièges latéraux arrière, ils doivent être maintenus dans un système de retenue pour enfant adapté. Veillez à placer le système de retenue pour enfant le plus loin possible de la portière latérale et fixez fermement le système.
- Ne laissez pas les passagers appuyer leur tête ou leur corps contre les portières, poser leurs bras sur les portières, sortir leurs bras par la fenêtre ou placer des objets entre les portières et les passagers lorsqu'ils sont assis sur des sièges équipés d'airbags latéraux et/ou rideau.
- N'essayez jamais d'ouvrir ou de réparer un composant quelconque du système d'airbag latéral et/ou rideau. Ces opérations ne doivent être effectuées que par un concessionnaire HYUNDAI agréé.

Le non-respect des instructions mentionnées ci-dessus peut entraîner des blessures ou s'avérer fatal pour les occupants du véhicule en cas d'accident.

C040800AFD

**Pourquoi mon airbag ne s'est-il pas déclenché lors d'une collision ?**

**(conditions de déclenchement et de non-déclenchement de l'airbag)**

Plusieurs types d'accidents ne nécessiteraient pas le déclenchement de l'airbag qui n'assurerait aucune protection supplémentaire.

Il s'agit notamment des chocs par l'arrière, d'un deuxième ou troisième choc dans des accidents à plusieurs impacts ou des chocs à vitesse réduite. En d'autres termes, même si votre véhicule est endommagé ou totalement inutilisable, ne vous étonnez pas que les airbags ne se soient pas déclenchés.

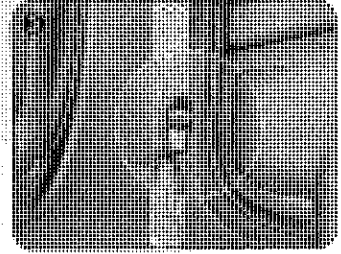
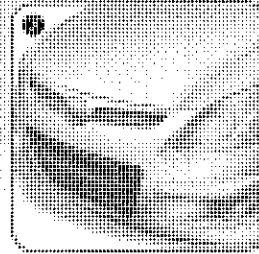
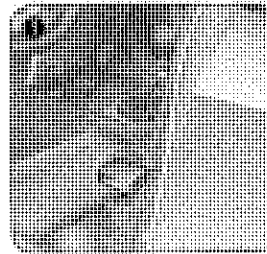
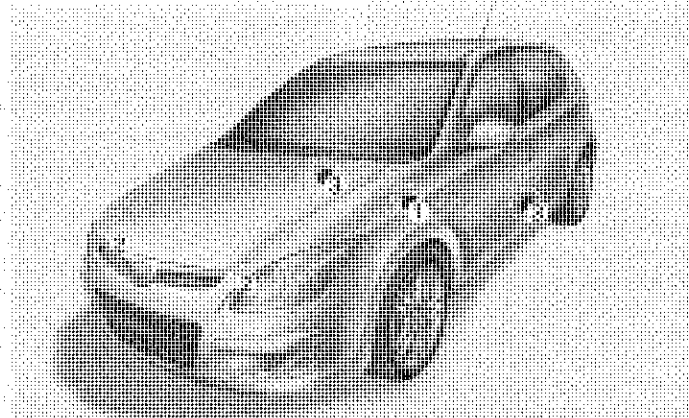

OFD037023/OFD037021/OFD037022/OHD036030

*Capteurs d'airbag*

- (1) Module de commande SRS
- (2) Capteur d'impact avant

- (3) Capteur d'impact latéral (le cas échéant)

### **▲ AVERTISSEMENT**

- Ne percutez pas ou ne laissez aucun objet heurter les emplacements auxquels les airbags ou les capteurs sont situés.

Cela peut entraîner le déploiement intempestif de l'airbag et causer des blessures graves ou fatales.

- Si l'emplacement ou l'angle des capteurs est modifié de quelque façon que ce soit, les airbags peuvent soit se déclencher de façon intempestive soit ne pas se déclencher au moment opportun, ce qui peut causer des blessures graves ou fatales.

Par conséquent, n'essayez pas d'effectuer des réparations sur ou autour des capteurs d'airbag. Faites vérifier et réparer le véhicule par un concessionnaire HYUNDAI agréé.

(Suite)

(Suite)

- Des problèmes se posent si les angles d'installation des capteurs sont modifiés en raison de la déformation du pare-chocs avant, de la carrosserie ou des montants B dans lesquels sont installés les capteurs d'impact latéral. Faites vérifier et réparer le véhicule par un concessionnaire HYUNDAI agréé.
- Votre véhicule a été conçu pour absorber l'impact et déployer l'airbag ou les airbags lors de certains chocs. L'installation de butoirs de pare-chocs issus du marché des pièces de rechange ou le remplacement d'un pare-chocs à l'aide de pièces non d'origine a une incidence sur la détection des chocs et la performance du déploiement de l'airbag de votre véhicule.

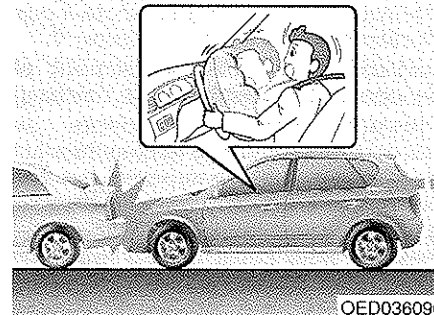

C040801AJN

### *Conditions de déclenchement de l'airbag*

#### **Airbags frontaux**

Les airbags frontaux sont conçus pour se déclencher lors d'un choc frontal selon l'intensité, la vitesse ou les angles du point d'impact du choc frontal, généralement calculé à partir d'une zone légèrement à gauche ou à droite de la ligne médiane.

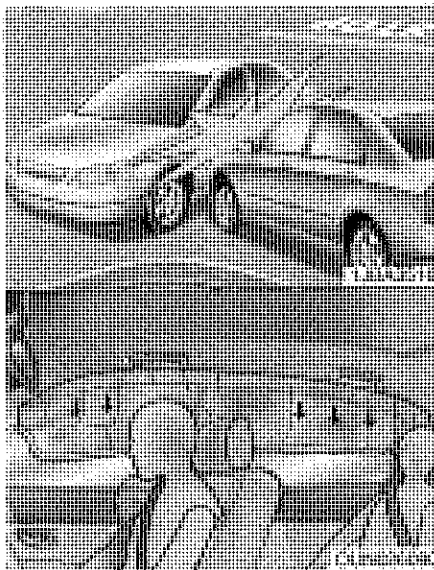

#### Airbags latéraux (le cas échéant)

Les airbags latéraux (airbags latéraux et/ou rideau) sont conçus pour se déclencher lorsqu'un choc est détecté par les capteurs d'impact latéraux selon la force, la vitesse ou les angles du choc causé par un impact latéral.

Bien que les airbags frontaux (airbags conducteur et passager avant) soient conçus pour se déclencher uniquement lors de chocs frontaux, ils peuvent également se déclencher dans d'autres types de chocs si les capteurs d'impact avant détectent un impact suffisamment violent. Les airbags latéraux (airbags latéraux et/ou rideau) sont conçus pour se déclencher uniquement lors de chocs latéraux, cependant, ils peuvent se déclencher dans d'autres types de chocs si les capteurs d'impact latéral détectent un impact suffisamment violent.

Si le châssis du véhicule est percuté par une bosse ou un objet se trouvant sur une chaussée ou un trottoir en mauvais état, les airbags sont susceptibles de se déclencher. Pour éviter tout déploiement intempestif de l'airbag, conduisez prudemment sur des routes ou des terrains en mauvais état qui ne sont pas destinés à la circulation.

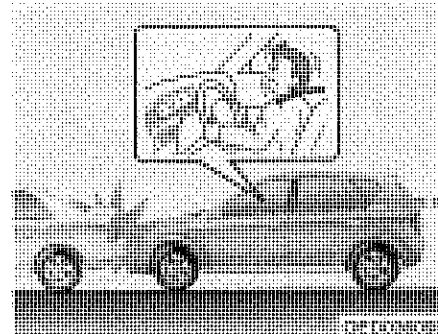

C040802AUN

#### Conditions de non-déclenchement de l'airbag

- Lors de certains chocs à vitesse réduite, les airbags peuvent ne pas se déployer. Les airbags sont conçus pour ne pas se déployer dans de telles situations car ils n'assureraient, dans ce cas, aucune protection supplémentaire par rapport aux ceintures de sécurité.

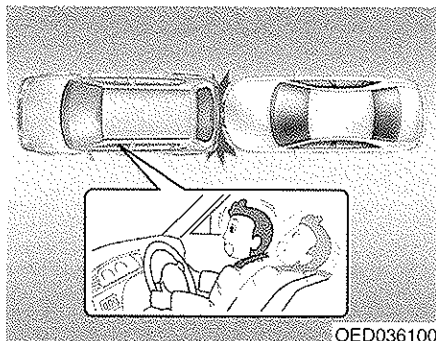

- Les airbags frontaux ne sont pas conçus pour se déclencher lors de chocs par l'arrière car les occupants sont projetés vers l'arrière par la force du choc. Dans ce cas, les airbags gonflés n'apporteraient aucune protection supplémentaire.

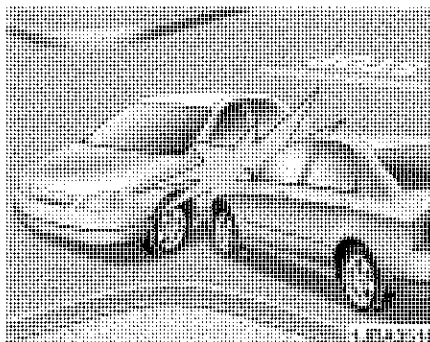

- Lors de chocs latéraux, il est possible que les airbags frontaux ne se déclenchent pas car les occupants sont projetés dans la direction de la collision, et dans le cas de chocs latéraux, le déploiement des airbags frontaux n'apporterait aucune protection supplémentaire. Toutefois, les airbags latéraux ou rideau sont susceptibles de se déclencher selon l'intensité, la vitesse du véhicule et les angles de l'impact.

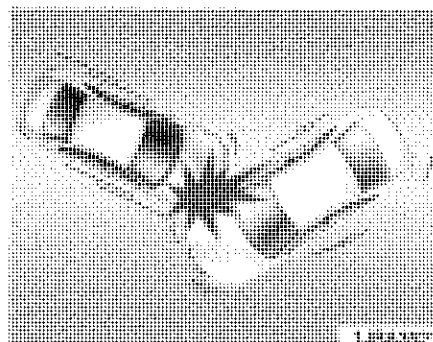

- Lors de chocs inclinés ou obliques, la force de l'impact peut projeter les occupants dans une direction dans laquelle les airbags n'apporteraient aucune protection supplémentaire ; par conséquent, il est possible que les capteurs ne déploient pas les airbags.



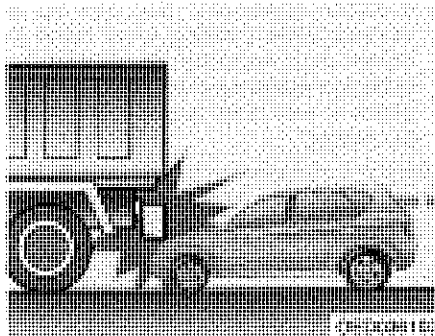

- Juste avant un impact, les conducteurs ont souvent le réflexe de freiner fortement. Lors de ce type de freinage violent, l'avant du véhicule s'abaisse ce qui peut le faire passer sous un autre véhicule ayant une garde au sol plus élevée. Dans cette situation, il est possible que les airbags ne se déclenchent pas car les forces de décélération détectées par les capteurs peuvent être compensées dans ce type de collision.

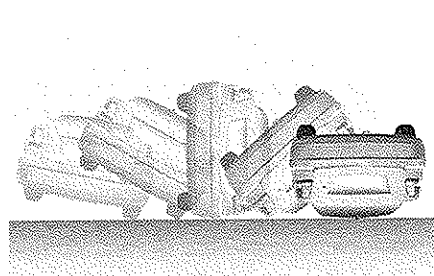

1JBA3522

- Les airbags peuvent ne pas se déclencher dans des collisions suivies de tonneaux car leur déploiement n'assurerait aucune protection aux occupants. Toutefois, les airbags latéraux et/ou rideau, le cas échéant, peuvent se déployer lorsque le véhicule fait des tonneaux à la suite d'un choc latéral.

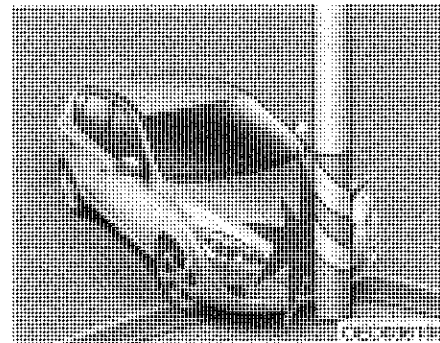

- Il est possible que les airbags ne se déploient pas si le véhicule percute des objets comme des poteaux ou des arbres ; en effet, le point d'impact se concentre sur une seule zone et la force globale de l'impact n'est pas transmise aux capteurs.

C040900AUN

## Fonctionnement du système d'airbag

- L'airbag fonctionne uniquement lorsque le contacteur d'allumage est sur la position ON ou START.
- Les airbags se gonflent instantanément en cas de choc frontal ou latéral violent (si le véhicule est équipé d'airbag latéral ou rideau) afin de contribuer à la protection des occupants contre des blessures graves.
- Il n'existe pas de vitesse déterminée à laquelle les airbags se gonflent.

En général, les airbags sont conçus pour se déclencher en fonction de la gravité d'un choc et de sa direction. Ces deux facteurs déterminent si les capteurs envoient un signal électronique de déploiement.

- Le déploiement de l'airbag dépend d'un certain nombre de facteurs dont la vitesse du véhicule, les angles de l'impact ainsi que la densité et la rigidité des véhicules ou des objets que votre véhicule percute lors de la collision. Toutefois, les facteurs ne se limitent pas à ceux énumérés ci-dessus.

- Les airbags frontaux se gonflent et se dégonflent totalement en un instant.

Il est pratiquement impossible de voir les airbags se gonfler au cours d'un accident. Il est plus probable de voir les airbags dégonflés et qui pendent en dehors de leur compartiment de rangement après la collision.

- Pour assurer une protection lors d'une collision violente, les airbags doivent se gonfler rapidement. La vitesse à laquelle l'airbag se gonfle est capitale en raison du temps extrêmement court pendant lequel une collision se produit et de la nécessité que l'airbag se déploie entre l'occupant et la structure du véhicule avant que l'occupant ne heurte cette structure. La vitesse de déploiement réduit le risque de blessures graves ou fatales lors d'une collision violente et, en conséquence, est un élément essentiel de la conception de l'airbag.

Toutefois, le déploiement de l'airbag peut causer des blessures, généralement des écorchures au visage, des ecchymoses et des fractures, quelquefois des blessures plus graves car la vitesse de déploiement implique également une force de déploiement de l'airbag importante.

- Il existe également des cas où le contact avec l'airbag situé dans le volant peut entraîner des blessures fatales, notamment si l'occupant est placé à une trop grande proximité du volant.

### AVERTISSEMENT

- Pour éviter des blessures graves ou fatales causées par le déploiement des airbags en cas de choc, le conducteur doit être assis le plus loin possible de l'airbag situé dans le volant (à une distance au moins égale à 250 mm (10 pouces)). Le passager avant doit toujours reculer son siège le plus loin possible et s'asseoir bien au fond de son siège.
- L'airbag se gonfle instantanément en cas de choc, les passagers peuvent être blessés par la force de déploiement de l'airbag s'ils ne sont pas dans une position correcte.
- Le déploiement de l'airbag peut causer des blessures, généralement des écorchures au visage ou sur le corps, des blessures causées par les vitres brisées ou des brûlures dues à des explosions.

C040902AUN

**Bruit et fumée**

Lorsque les airbags se gonflent, ils produisent un bruit fort et libèrent de la fumée ainsi que de la poudre à l'intérieur du véhicule. Ces manifestations sont normales et sont dues à l'inflammation lors du gonflement de l'airbag. Une fois l'airbag gonflé, il est possible que vous ressentiez une gêne respiratoire en raison non seulement du contact de votre thorax, avec la ceinture de sécurité et l'airbag mais également en raison de la fumée et de la poudre. **Nous vous conseillons vivement d'ouvrir vos portières et/ou vitres dès que possible après le choc afin de réduire la gêne et d'éviter une exposition prolongée à la fumée et à la poudre.**

Bien que la fumée et la poudre ne soient pas toxiques, elles peuvent entraîner une irritation de la peau (des yeux, du nez, de la gorge, etc.). Si c'est le cas, lavez et rincez la peau à l'eau froide et consultez un médecin si les symptômes persistent.

**⚠ AVERTISSEMENT**

**En cas de déploiement des airbags, les éléments d'airbag situés sur le volant et/ou le tableau de bord et/ou de chaque côté des rails de toit, au-dessus des portes avant et arrière, présentent une température très élevée. Pour éviter toute blessure, ne touchez pas les compartiments de rangement des airbags immédiatement après le déploiement des airbags.**

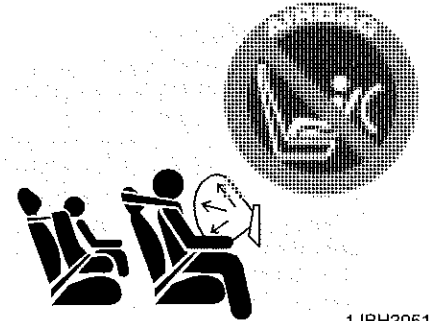

1JBH3051

C040903AUN

***L'installation d'un système de retenue pour enfant sur le siège passager avant est interdite***

N'installez jamais un système de retenue pour enfant dos à la route sur le siège passager avant. En cas de déploiement de l'airbag, celui-ci percuterait le système de retenue pour enfant placé dos à la route ce qui entraînerait des blessures graves ou fatales.

En outre, n'installez pas non plus un système de retenue pour enfant placé face à la route sur le siège passager avant. Le déploiement de l'airbag du passager avant causerait des blessures graves ou fatales à l'enfant.

### **⚠ AVERTISSEMENT**

- **Attention ! N'utilisez pas de sié debateur sur un sié debateur équipé d'un airbag frontal !**
  - **Ne placez jamais un système de retenue pour enfant sur le sié debateur avant. Le déploiement de l'airbag du passager avant entraînerait des blessures graves ou mortelles.**
  - **Lorsque des enfants sont installés sur les sié debates latéraux arrière équipés d'airbags, veuillez à disposer le système de retenue pour enfant le plus loin possible des portières et fixez solidement le système de retenue.**
- Le déploiement de l'airbag latéral ou rideau peut entraîner des blessures graves ou mortelles dues à l'impact du déploiement.**



C041000AUN

### **Témoin d'airbag**

Le témoin d'airbag sur votre tableau de bord a pour but de vous signaler un problème potentiel relatif à votre airbag du système de retenue supplémentaire (SRS).

Lorsque le contacteur d'allumage est sur la position ON, le témoin doit s'allumer pendant environ 6 secondes, avant de s'éteindre.

Faites vérifier le système si :

- Le témoin ne s'allume pas brièvement lorsque vous mettez le contacteur sur ON.
- Le témoin reste allumé au bout des 6 secondes.
- Le témoin s'allume lorsque le véhicule est en mouvement.

W7-147

C041100AFD

### **Entretien du système SRS**

Le système SRS ne nécessite aucun entretien. De ce fait, aucune pièce ne peut être réparée par vos soins. Si le témoin « AIR BAG » du SRS ne s'allume pas ou reste allumé en permanence, faites immédiatement examiner votre véhicule par un concessionnaire HYUNDAI agréé.

Toutes les opérations relatives au système SRS comme le démontage, l'installation, la réparation ou toutes les opérations effectuées sur le volant doivent être effectués par un concessionnaire HYUNDAI agréé. Une manipulation incorrecte du système SRS peut entraîner des blessures graves.

### **⚠ AVERTISSEMENT**

- **La modification des composants ou du câblage du SRS, y compris l'ajout de tous types de badges sur les enveloppes des coussins ou des modifications de la structure de la carrosserie peuvent nuire à la performance du SRS et peut causer des blessures.**

(Suite)

(Suite)

- Pour le nettoyage des enveloppes des coussins d'airbag, utilisez uniquement un tissu doux et sec ou un tissu imbibé d'eau. Les solvants ou nettoyants pourraient détériorer les enveloppes de coussin et nuire au déploiement correct du système.
- Aucun objet ne doit être placé sur ou à proximité des modules d'airbags sur le volant, le tableau de bord et le panneau situé face au passager avant au-dessus de la boîte à gants. La présence d'objets à ces emplacements pourrait entraîner des blessures si le véhicule subit un choc qui déclenche les airbags.
- En cas de déploiement des airbags, ils doivent être remplacés par un concessionnaire HYUNDAI agréé.

(Suite)

(Suite)

- Ne manipulez pas ou ne débranchez pas le câblage du SRS ou d'autres composants du système SRS. Cela pourrait entraîner des blessures causées par un déploiement intempestif des airbags ou rendre le SRS inefficace.
- Si les composants du système d'airbag doivent être mis au rebut ou si le véhicule doit être mis à la casse, certaines précautions de sécurité doivent être prises. Renseignez-vous auprès d'un concessionnaire HYUNDAI agréé. Le non-respect de ces précautions et procédures pourrait accroître le risque de blessure.
- Si votre voiture est inondée et si le tapis de sol ou le plancher est trempé, ne démarrez pas le moteur et faites remorquer votre voiture par un concessionnaire HYUNDAI agréé.

C041300AUN

### Précautions de sécurité supplémentaires

- Ne laissez jamais les passagers voyager dans le coffre ou sur les sièges arrière rabattus. Tous les occupants doivent se tenir droits, bien assis au fond de leur siège avec leur ceinture de sécurité attachée et les pieds posés sur le plancher.
- Les passagers ne doivent pas quitter leur siège ou changer de siège lorsque le véhicule est en mouvement. Un passager qui n'est pas attaché lors d'une collision ou d'un arrêt d'urgence peut être projeté à l'intérieur du véhicule, heurter les autres occupants ou être éjecté du véhicule.
- Chaque ceinture de sécurité est conçue pour maintenir un seul occupant. Si plusieurs personnes utilisent la même ceinture de sécurité, elles peuvent être gravement blessées ou tuées en cas de choc.

- **N'utilisez aucun accessoire sur les ceintures de sécurité.** Les dispositifs censés améliorer le confort de l'occupant ou repositionner la ceinture de sécurité peuvent réduire la protection assurée par la ceinture et accroître le risque de blessure grave en cas de choc.
- **Les passagers ne doivent placer aucun objet lourd ou pointu entre eux et les airbags.** Porter des objets lourds ou pointus sur vos genoux ou dans votre bouche peut entraîner des blessures en cas de déploiement d'un airbag.
- **Ne laissez pas les occupants s'approcher des enveloppes d'airbags.** Tous les occupants doivent se tenir droits, bien assis au fond de leur siège avec leur ceinture de sécurité attachée et les pieds posés sur le plancher. Si les occupants sont trop proches des enveloppes d'airbags, ils pourraient être blessés en cas de déploiement des airbags.
- **Ne fixez ou ne placez aucun objet sur ou à proximité des enveloppes d'airbags.** Tout objet fixé ou placé sur les enveloppes frontales ou latérales des airbags pourrait nuire au fonctionnement correct des airbags.
- **N'apportez aucune modification aux sièges avant.** La modification apportée aux sièges avant pourrait nuire au fonctionnement des capteurs ou des airbags latéraux du système de retenue supplémentaire.
- **Ne rien laisser sous les sièges avant.** Tout objet placé sous les sièges avant pourrait nuire au fonctionnement des capteurs et des faisceaux de câblage du système de retenue supplémentaire.
- **Ne tenez jamais un bébé ou un enfant sur vos genoux.** Le bébé ou l'enfant pourrait être gravement blessé ou tué en cas de collision. Les bébés et les enfants doivent être correctement maintenus sur des sièges enfant appropriés ou attachés sur le siège arrière à l'aide de la ceinture.

### **AVERTISSEMENT**

- **Si les occupants ne sont pas assis ou pas correctement, ils peuvent se retrouver trop près d'un airbag qui se déploie, heurter l'habitacle ou être éjectés du véhicule ce qui entraînerait des blessures graves ou fatales.**
- **Tenez-vous toujours droit sur votre siège avec le dossier redressé, centré sur le coussin de siège, votre ceinture de sécurité attachée, les jambes confortablement dépliées et les pieds sur le plancher.**

C041400AUN

### **Ajout d'équipement ou modification de votre véhicule équipé d'airbag**

Si vous modifiez votre véhicule en changeant le châssis, les pare-chocs, les tôles avant ou latérales ou la hauteur de caisse, cela peut nuire au fonctionnement du système d'airbag de votre véhicule.

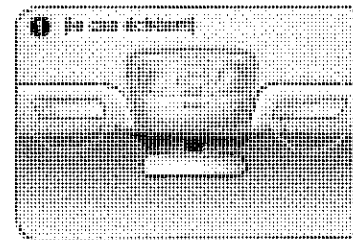

OFD039024/OFD037025

C041200AUN

### Étiquette d'avertissement de l'airbag

Les étiquettes d'avertissement des airbags signalent au conducteur et aux passagers les risques potentiels inhérents au système d'airbag.

Notez que ces avertissements mis en place par le gouvernement insistent sur les risques encourus par les enfants, nous souhaitons également vous avertir des risques encourus par les adultes. Ces risques ont été décrits dans les pages précédentes.





Clés / 4-3

Système d'ouverture des portes à distance sans clé / 4-5

Système d'alarme antivol / 4-7

Verrouillage des portes / 4-9

Hayon / 4-13

Vitres / 4-15

Capot / 4-20

Trappe à carburant / 4-22

## Équipements de votre véhicule

4

Toit ouvrant / 4-25

Volant / 4-30

Rétroviseurs / 4-32

Combiné d'instruments / 4-36

Système d'aide au stationnement arrière / 4-53

Feux de détresse / 4-56

Éclairage / 4-57

Essuie-glaces et lave-glaces / 4-63

Éclairage intérieur / 4-67

Dégivrage / 4-69

Système de commande manuelle de  
la climatisation / 4-71

Système de commande automatique de la  
climatisation / 4-80

Dégivrage et désembuage du pare-brise / 4-89

Espace de rangement / 4-93

Équipements intérieurs / 4-96

Équipements extérieurs / 4-104

Système audio / 4-106

**4**

## Équipements de votre véhicule

## CLÉS

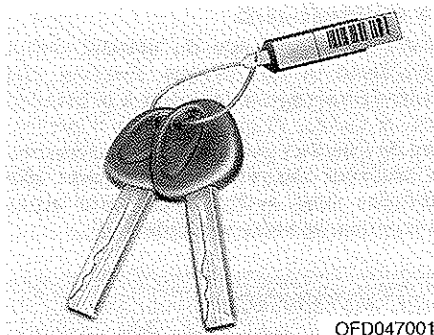

OFD047001

D010100AFD

**Mémo­ri­sez le numé­ro de votre clé**

Les chiffres du code de votre clé figurent sur l'étiquette avec le code barre attaché au jeu de clés. Si vous perdez vos clés, ce numéro permettra à un concessionnaire HYUNDAI agréé d'en faire rapidement un double. Retirez l'étiquette avec le code barre et conservez-la en lieu sûr. Mémo­ri­sez également les chiffres du code et conservez-les en lieu sûr et accessible, pas à l'intérieur de votre véhicule.

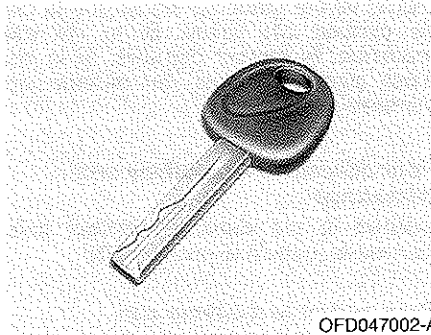

OFD047002-A

D010200AFD

**Fonctions de la clé**

Utilisée pour démarrer le moteur et verrouiller/déverrouiller les portes.

**▲ AVERTISSEMENT**  
- Clé de contact

Il est dangereux de laisser des enfants sans surveillance dans un véhicule avec la clé à l'intérieur, même si celle-ci n'est pas dans le contact. Les enfants copient les adultes et ils pourraient mettre la clé dans le contact.

(suite)

(suite)

Grâce à la clé de contact, des enfants pourraient faire fonctionner les vitres électriques ou d'autres commandes, ou même déplacer le véhicule, ce qui pourrait occasionner des blessures graves ou fatales. Ne laissez jamais les clés dans votre véhicule avec des enfants sans surveillance.

**▲ AVERTISSEMENT**

Pour la clé de contact dans votre véhicule, utilisez uniquement des pièces HYUNDAI d'origine. Si vous utilisez une clé issue d'un marché de pièces de rechange, il se peut que la clé de contact ne revienne pas en position ON après START. Si cela se produit, le démarreur continuera à fonctionner, endommagera le moteur du démarreur et provoquera certainement un début d'incendie en raison du courant trop important dans le câblage.

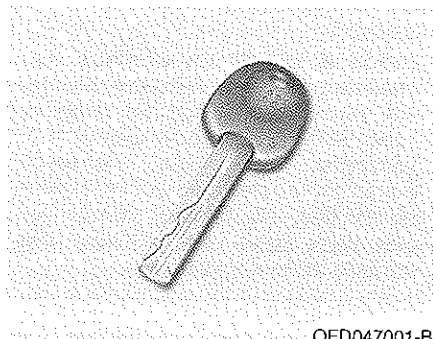

OFD047001-B

D010300AFD

### Système antidémarrage (le cas échéant)

Votre véhicule est équipé d'un système électronique d'anti-démarrage du moteur afin de réduire le risque d'utilisation non autorisée du véhicule.

Votre système antidémarrage est constitué d'un petit transpondeur implanté dans la clé de contact, d'une bobine d'antenne située dans le barillet de serrure et d'une unité de commande d'antidémarrage (ou unité Smartra).

Avec ce système, lorsque vous mettez la clé dans le contact et la tournez en position ON, la bobine d'antenne dans le contacteur d'allumage reçoit un signal du transpondeur dans la clé de contact puis envoie le signal à l'ECU (unité de commande moteur).

L'ECU vérifie grâce au signal que la clé de contact est valide. Si la clé est reconnue, le moteur démarre. Si la clé n'est pas reconnue, le moteur ne démarre pas.

#### *Pour désactiver le système anti-démarrage :*

Insérez la clé dans le contact puis tournez-la jusqu'à la position ON.

#### *Pour activer le système anti-démarrage :*

Tournez la clé de contact jusqu'à la position OFF. Le système antidémarrage est activé automatiquement. Sans clé de contact valide, le moteur de votre véhicule ne démarrera pas.

### **⚠ AVERTISSEMENT**

**Pour éviter les vols, veillez à ne pas laisser votre double de clés en vue. Votre mot de passe anti-démarrage est créé exclusivement à votre intention, il doit rester confidentiel. Rangez-le dans un endroit sûr.**

### **\* REMARQUE**

Lors du démarrage du moteur, évitez d'utiliser la clé lorsque d'autres clés anti-démarrage se trouvent à proximité, car le moteur risque de ne pas démarrer ou de s'arrêter peu après avoir démarré. Conservez chaque clé séparément afin d'éviter tout dysfonctionnement après réception de votre véhicule neuf.

### **⚠ ATTENTION**

**Veillez ne pas mettre d'accessoire métallique à proximité de la clé ou du contact. Un accessoire métallique pourrait interrompre le signal du transpondeur et ainsi empêcher le moteur de démarrer.**

### **\* REMARQUE**

Si vous souhaitez des clés supplémentaires ou si vous avez perdu vos clés, contactez un concessionnaire HYUNDAI agréé.

## SYSTÈME D'OUVERTURE DES PORTES À DISTANCE SANS CLÉ (LE CAS ÉCHÉANT)

### ⚠ ATTENTION

Le transpondeur dans votre clé de contact est une partie importante du système anti-démarrage. Il est conçu pour fonctionner normalement pendant cinq ans. Toutefois, évitez de l'exposer à l'humidité et à l'électricité statique et manipulez avec soin. Un dysfonctionnement du système anti-démarrage pourrait se produire.

### ⚠ ATTENTION

N'essayez pas de changer, de modifier ou de régler le système anti-démarrage car vous risqueriez de l'endommager. Toutes les interventions doivent être réalisées par un concessionnaire HYUNDAI agréé.

Un dysfonctionnement provoqué par une modification, un réglage ou une retouche du système anti-démarrage n'est pas couvert par la garantie du fabricant de votre véhicule.

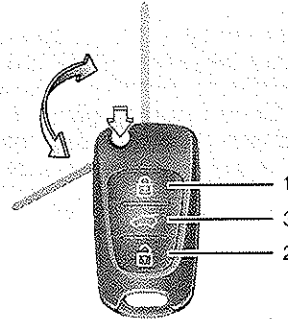

OFD049305

### Fonctionnement du système d'ouverture à distance des portes sans clé

D020101AUN-EE

#### Verrouillage (1)

Toutes les portes sont verrouillées une fois que vous avez appuyé sur le bouton de verrouillage.

Si toutes les portes sont fermées, les feux de détresse clignotent une fois pour indiquer que toutes les portes sont verrouillées. En revanche, si une porte est restée ouverte, les feux de détresse ne clignotent pas. Par la suite, si toutes les portes sont fermées, les feux de détresse clignotent.

D020102AUN

#### Déverrouillage (2)

Toutes les portes sont déverrouillées une fois que vous avez appuyé sur le bouton de déverrouillage.

Les feux de détresse clignotent deux fois pour indiquer que toutes les portes sont déverrouillées.

Lorsque vous relâchez ce bouton, les portes se verrouillent automatiquement, sauf si vous en ouvrez une dans les 30 secondes.

D020104AUN

#### Déverrouillage du hayon (3)

Le hayon est déverrouillé lorsque vous appuyez sur le bouton (pendant plus de 0,5 secondes).

Les feux de détresse clignotent deux fois pour indiquer que le hayon est déverrouillé.

Lorsque vous relâchez ce bouton, le hayon se verrouille automatiquement, sauf si vous l'ouvrez dans les 30 secondes.

De même, lorsque le hayon est ouvert puis refermé, il se verrouille automatiquement.

D020200AFD

### Précautions relatives à l'émetteur

#### \* REMARQUE

L'émetteur fonctionnera normalement, sauf si l'un des cas suivants se présente :

- La clé est dans le contact.
- Vous dépassez la distance limite de fonctionnement (environ 10 m [30 pieds]).
- La batterie dans l'émetteur est faible.
- D'autres véhicules ou objets peuvent bloquer le signal.
- Il fait extrêmement froid.
- L'émetteur se trouve à proximité d'un émetteur radio tel qu'une station de radio ou un aéroport pouvant interférer avec le fonctionnement normal de l'émetteur.

Lorsque l'émetteur ne fonctionne pas correctement, ouvrez et fermez la porte avec la clé de contact. En cas de problème avec l'émetteur, contactez un concessionnaire HYUNDAI agréé.

#### **⚠ ATTENTION**

*Tenez l'émetteur éloigné de l'eau ou d'autres liquides. Si le système d'ouverture à distance sans clé ne fonctionne plus suite à une exposition à l'eau ou d'autres liquides, il ne sera pas couvert par la garantie du fabricant.*

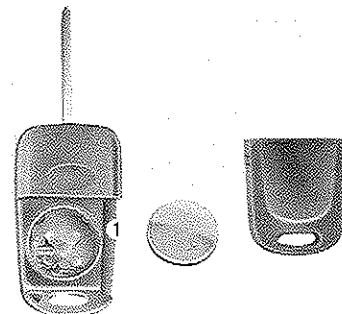

OFD047003

D020300AFD

#### Remplacement de la pile

L'émetteur utilise une pile 3 volts au lithium prévue pour durer plusieurs années. Si vous devez la remplacer, suivez la procédure suivante.

1. Insérez un outil fin dans la fente et forcez doucement pour ouvrir le couvercle principal de l'émetteur (1).
2. Insérez une pile neuve. Lorsque vous remplacez la pile, assurez-vous de placer le symbole plus « + » vers le haut, comme indiqué sur le schéma.
3. Remontez la pile dans l'ordre inverse du démontage.

## SYSTEME D'ALARME ANTIVOL (LE CAS ÉCHÉANT)

Pour remplacer les émetteurs, faites appel à un concessionnaire HYUNDAI agréé afin qu'il procède à la reprogrammation.

### ⚠ ATTENTION

- *L'émetteur du système d'ouverture à distance sans clé est conçu pour fonctionner normalement pendant des années. Toutefois, une exposition répétée à l'humidité ou à l'électricité statique peut l'endommager. Si vous avez des doutes quant à l'utilisation ou au remplacement de la pile, contactez un concessionnaire HYUNDAI agréé.*
- *Vous pouvez endommager l'émetteur en utilisant une mauvaise pile. Assurez-vous d'utiliser la bonne pile.*
- *Afin d'éviter d'endommager l'émetteur, évitez de le faire tomber, de l'exposer à l'humidité, à la chaleur ou aux rayons du soleil.*

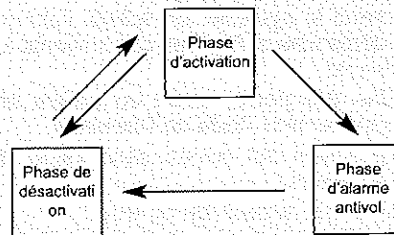

D030000AUN-EE

Ce système est conçu pour protéger la voiture contre toute intrusion. et se décompose en trois temps : la phase d'activation, la phase d'alarme antivol et la phase de désactivation. Une fois déclenché, le système émet une alarme sonore et les feux de détresse se mettent à clignoter.

D030100AUN-EE

### Phase d'activation

Garez la voiture et arrêtez le moteur. Pour activer le système, procédez comme suit :

1. Retirez la clé de contact et quittez votre véhicule.
2. Veillez à ce que toutes les portes (dont le hayon) et le capot moteur soient bien fermés.
3. Fermez les portes à l'aide de l'émetteur de verrouillage à distance.

Une fois les étapes ci-dessus effectuées, les feux de détresse clignotent une fois pour indiquer que le système est activé.

Si une porte (dont le hayon) ou le capot moteur est resté ouvert, les feux de détresse ne s'allument pas et l'alarme anti-voil n'est pas activée. Par la suite, si toutes les portes (dont le hayon) et le capot moteur sont refermés, les feux de détresse clignotent une fois.

**N'activez pas le système avant que tous les passagers n'aient quitté le véhicule. Si le système est activé alors qu'un ou plusieurs passagers se trouvent encore dans le véhicule, il est possible que l'alarme se déclenche lorsqu'il(s) sort(ent) du véhicule. Si une porte (dont le hayon) ou le capot moteur est ouvert dans les 30 secondes suivant le début de la phase d'activation, le système est désactivé afin d'éviter que l'alarme ne se déclenche de manière inutile.**

D030200AFD

### **Phase d'alarme antivol**

Lorsque le système est activé, l'alarme se déclenche si l'un des cas suivants se présente :

- Une des portes avant ou arrière est ouverte sans l'aide de l'émetteur.
- Le hayon est ouvert sans l'aide de l'émetteur.
- Le capot moteur est ouvert.

Le signal sonore et les voyants lumineux clignotant fonctionnent sans interruption pendant 27 secondes, sauf si le système a été désactivé. Pour arrêter le système, déverrouillez les portières à l'aide de la clé de contact (\*) ou de la télécommande.

(\*) : Pour activer la clef de contact, consultez votre concessionnaire agréé HYUNDAI.

D030400AFD

### **Phase de désactivation**

Le système est désactivé lorsque vous déverrouillez les portes en appuyant sur le bouton de déverrouillage de l'émetteur.

Après avoir appuyé sur le bouton de déverrouillage, les feux de détresse clignotent deux fois pour indiquer que le système est désactivé.

Après avoir appuyé sur le bouton de déverrouillage, si aucune porte n'est ouverte dans les 30 secondes, le système sera réactivé.



## VERROUILLAGE DES PORTES

### \* REMARQUE - Pas de système anti-démarrage

- Évitez de démarrer le moteur lorsque l'alarme est activée. Le démarreur du véhicule est désactivé pendant la phase d'alarme anti-vol. Si le système n'est pas désarmé à l'aide de l'émetteur, insérez la clé dans le contact, tournez-la en position ON et attendez 30 secondes. Le système est alors désactivé.
- Si vous avez perdu vos clés, contactez votre concessionnaire HYUNDAI agréé.

### \* REMARQUE - Système anti-démarrage

- Si le système n'a pas été désactivé à l'aide de l'émetteur, insérez la clé dans le contact et démarrez le moteur. Le système est alors désactivé.
- Si vous avez perdu vos clés, contactez votre concessionnaire HYUNDAI agréé.

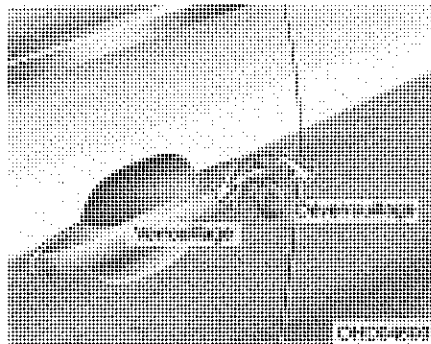

D050100AUN

### Verrouillage des portes depuis l'extérieur du véhicule

- Tournez la clé en direction de l'arrière du véhicule pour déverrouiller les portes, en direction de l'avant pour les verrouiller.
- Si vous verrouillez/déverrouillez une porte à l'aide d'une clé, toutes les portes du véhicule sont automatiquement verrouillées/déverrouillées.
- Les portes peuvent également être verrouillées et déverrouillées à l'aide de l'émetteur de la clé (le cas échéant).

- Une fois que les portes sont déverrouillées, elles peuvent être ouvertes en tirant sur la poignée.
- Lorsque vous refermez une porte, poussez-la avec la main. Assurez-vous que les portes sont correctement fermées.

- \* Si votre véhicule est équipé du système d'ouverture à distance sans clé, la porte du passager avant ne possède pas de serrure permettant de verrouiller les portes avec une clé.

### \* REMARQUE

- Par temps froid et humide, les mécanismes des portes et de verrouillage des portes peuvent être défectueux en raison du gel.
- Si une porte est verrouillée/déverrouillée à de nombreuses reprises dans un court intervalle de temps, soit avec la clé du véhicule soit avec le commutateur de verrouillage des portes, le système peut arrêter de fonctionner temporairement afin de protéger le circuit et de ne pas endommager les composants du système.

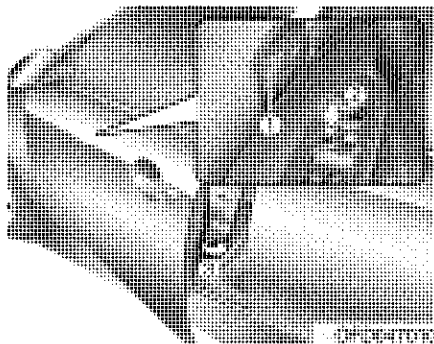

- Pour verrouiller une porte sans la clé, placez le bouton intérieur de verrouillage des portes (1) ou le commutateur de verrouillage (2) centralisé des portes en position « VERROUILLAGE » et fermez la porte (3).
- Si vous verrouillez une porte à l'aide du commutateur de verrouillage centralisé des portes, toutes les portes du véhicule sont automatiquement verrouillées.

### \* REMARQUE

Ré retirez toujours la clé de contact, serrez le frein à main, fermez toutes les vitres et verrouillez toutes les portes lorsque vous laissez votre véhicule sans surveillance.

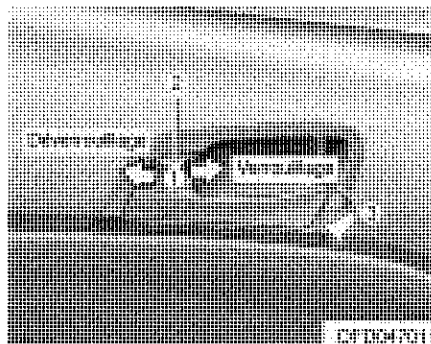

### Verrouillage des portes depuis l'intérieur du véhicule

D050201AFD

#### *Avec le bouton de verrouillage des portes*

- Pour déverrouiller une porte, placez le bouton de verrouillage des portes (1) en position « déverrouillage ». La marque rouge (2) sur le bouton est alors visible.
- Pour verrouiller une porte, placez le bouton de verrouillage des portes (1) en position « verrouillage ». Si la porte est verrouillée correctement, la marque rouge (2) sur le bouton de verrouillage de la porte n'est pas visible.
- Pour ouvrir une porte, tirez la poignée (3) vers l'extérieur.

- Si la poignée intérieure de la porte avant est activée alors que le bouton de verrouillage de porte est en position « verrouillage », le bouton se déverrouillera et vous pourrez ouvrir la porte. (le cas échéant)
- Les portes avant ne peuvent pas être verrouillées tant que la clé est dans le contact et qu'une porte avant est ouverte.

### **▲ AVERTISSEMENT**

#### **- Dysfonctionnement du verrouillage des portes**

Si le verrouillage électrique des portes tombe en panne pendant que vous êtes à l'intérieur du véhicule, essayez la ou les techniques suivantes pour en sortir :

- **Actionnez le déverrouillage des portes (électronique et manuel) et tirez simultanément la poignée de la porte.**
- **Actionnez le verrouillage des autres portes et les poignées, avant et arrière.**
- **Baissez une vitre avant et utilisez la clé pour déverrouiller la porte depuis l'extérieur.**
- **Déplacez la zone de chargement et ouvrez le hayon.**

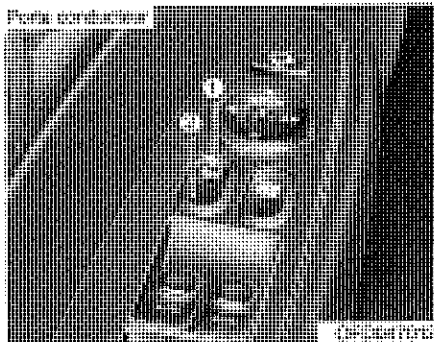

D050202AUN

*Avec commutateur de verrouillage centralisé des portes*

Appuyez sur le bouton de commande de verrouillage centralisé des portes.

- Appuyez sur la partie avant (1) du commutateur pour verrouiller toutes les portes du véhicule.
- Appuyez sur la partie arrière (2) du commutateur pour déverrouiller toutes les portes du véhicule.
- Toutefois, tant que la clé est dans le contact et qu'une porte avant est ouverte, les portes ne se verrouillent pas lorsque vous appuyez sur la partie avant (1) du commutateur de verrouillage centralisé des portes.

### ▲ AVERTISSEMENT - Portes

- Les portes doivent toujours être correctement fermées et verrouillées pendant que le véhicule roule afin d'éviter qu'une porte ne s'ouvre accidentellement. En verrouillant les portes, vous réduisez le risque d'intrusions extérieures lorsque le véhicule s'arrête ou ralentit.
- Lorsque vous ouvrez les portes, faites attention aux véhicules, aux motocycles, aux bicyclettes ou aux piétons se trouvant à proximité. En ouvrant une porte alors que quelque chose approche, vous risquez de provoquer des dégâts ou des blessures.

### ▲ AVERTISSEMENT

#### - Véhicules déverrouillés

En laissant votre véhicule déverrouillé, vous tentez les voleurs. Vous et vos proches pouvez être en danger si quelqu'un s'est caché dans votre véhicule en votre absence. Retirez toujours la clé de contact, serrez le frein à main, fermez toutes les vitres et verrouillez toutes les portes lorsque vous laissez votre véhicule sans surveillance.

### ▲ AVERTISSEMENT

#### - Enfants sans surveillance

Il peut faire extrêmement chaud dans un véhicule fermé. Par conséquent, en laissant des animaux ou des enfants sans surveillance qui ne peuvent pas sortir du véhicule, vous mettez leur vie en danger. Les enfants peuvent se blesser en actionnant des équipements du véhicule et font face à d'autres dangers, notamment si quelqu'un pénètre dans le véhicule. Ne laissez jamais d'enfants ou d'animaux dans votre véhicule.

D050300AUN

### Système de déverrouillage des portes en cas d'impact (le cas échéant)

Lorsque le contacteur d'allumage est sur la position ON, toutes les portes sont automatiquement déverrouillées si les capteurs détectent un impact.

Toutefois, il est possible que les portes ne soient pas déverrouillées si le système mécanique de verrouillage des portes ou la batterie sont défaillants.

D050400AFD

### Système de verrouillage des portes en fonction de la vitesse (le cas échéant)

Lorsque le véhicule dépasse 40 km/h pendant plus d'une seconde, toutes les portes se verrouillent automatiquement. Pour activer ce dispositif, contactez un concessionnaire HYUNDAI agréé.

### \* REMARQUE

Votre concessionnaire HYUNDAI agréé peut programmer les modes de verrouillage/déverrouillage automatique des portes suivants :

- Verrouillage automatique des portes en fonction de la vitesse
- Déverrouillage automatique des portes lorsque la clé de contact est retirée du contacteur d'allumage

Si vous souhaitez choisir le mode de verrouillage/déverrouillage des portes, consultez un concessionnaire HYUNDAI agréé.

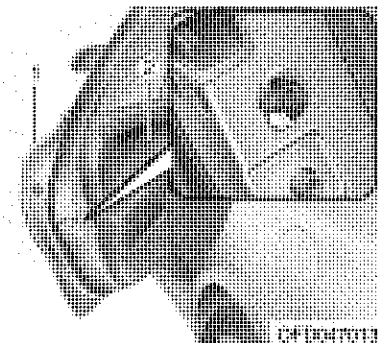

D050500AUN

### Sécurité enfant à l'arrière

La sécurité enfant permet d'éviter que les enfants n'ouvrent accidentellement les portes arrière depuis l'intérieur du véhicule. La sécurité enfant à l'arrière doit être utilisée à chaque fois qu'un enfant monte dans le véhicule.

1. Ouverture d'une porte arrière.
2. Appuyez sur le dispositif de sécurité enfant situé sur la partie arrière de la porte jusqu'à ce qu'il soit en position « verrouillage ». Lorsque la sécurité enfant est sur la position « verrouillage (🔒) », les portes arrière ne s'ouvriront pas même si quelqu'un tire sur les poignées intérieures des portes arrière.

## 3. Fermeture d'une porte arrière.

Pour ouvrir une porte arrière, tirez la poignée extérieure (1).

Même si les portes sont déverrouillées, les portes arrière ne s'ouvriront pas en tirant sur la poignée intérieure (2) tant que la sécurité enfant à l'arrière n'est pas désactivée (  ).

### AVERTISSEMENT

#### - Verrouillage des portes arrière

Si un enfant ouvre accidentellement une porte arrière pendant que le véhicule roule, il risque de tomber, ce qui peut entraîner la mort ou de graves blessures. Afin d'éviter qu'un enfant n'ouvre une porte arrière de l'intérieur, la sécurité enfant doit être utilisée à chaque fois qu'un enfant monte dans le véhicule.

## HAYON

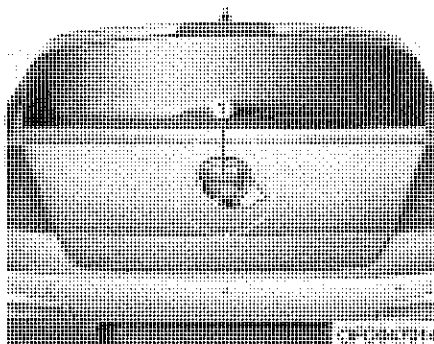

D070100AFD

### Ouverture du hayon

- Le hayon est verrouillé ou déverrouillé automatiquement lorsque les portes sont verrouillées ou déverrouillées à l'aide de la clé, de l'émetteur ou du commutateur de verrouillage centralisé des portes.
- Le hayon (et uniquement le hayon) est ouvert pendant 30 secondes, si vous appuyez sur le bouton d'ouverture du hayon de la télécommande. Une fois que vous avez ouvert puis refermer le hayon, il est verrouillé automatiquement.
- Pour ouvrir le hayon alors qu'il est déverrouillé, appuyez sur la poignée, puis tirez-le vers le haut.

### \* REMARQUE

Par temps froid et humide, les mécanismes des portes et de verrouillage des portes peuvent être défectueux en raison du gel.

### AVERTISSEMENT

Le hayon bascule vers le haut. Assurez-vous qu'aucun objet ni aucune personne ne se trouve à proximité de l'arrière du véhicule lorsque vous ouvrez le hayon.

### ATTENTION

Assurez-vous d'avoir bien fermé le hayon avant de prendre la route. En effet, si vous ne respectez pas cette recommandation, les vérins de levage ainsi que les éléments de fixation du hayon arrière risquent d'être endommagés.

D070200AUN

### Fermeture du hayon

Pour fermer le hayon, abaissez-le puis appuyez fermement dessus. Assurez-vous que le hayon est correctement verrouillé.

#### **⚠ AVERTISSEMENT**

##### - Gaz d'échappement

Si le hayon est ouvert lorsque le véhicule est en marche, les gaz d'échappement nocifs peuvent entrer à l'intérieur du véhicule, et provoquer des lésions graves ou fatales.

Si vous devez conduire avec le hayon ouvert, laissez toutes les vitres et les ventilateurs d'air ouverts afin que de l'air provenant de l'extérieur puisse pénétrer dans le véhicule.

#### **⚠ AVERTISSEMENT**

##### - Coffre à bagages

Les passagers ne doivent pas voyager dans le coffre à bagages, qui n'est pas équipé de dispositifs de retenue. En effet, afin d'éviter les blessures en cas d'accident ou d'arrêt soudain, les passagers doivent toujours être correctement attachés.

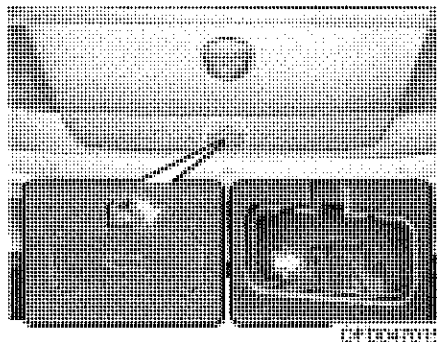

D070300AUN

### Dégagement d'urgence du hayon

Votre véhicule est équipé d'un levier de dégivrage d'urgence du hayon situé au bas de celui-ci. Si quelqu'un est enfermé dans le coffre à bagages, le mécanisme de verrouillage du hayon est désactivé en appuyant sur le levier, et le hayon s'ouvre en le poussant vers l'arrière.

#### **⚠ AVERTISSEMENT**

- Il est recommandé de connaître l'emplacement dans le véhicule du levier de dégivrage d'urgence du hayon ainsi que la manière de l'ouvrir dans le cas où vous êtes enfermé dans le coffre à bagages.
- Le coffre à bagages du véhicule ne doit être occupé à aucun moment par un occupant. Le coffre à bagages est un endroit excessivement dangereux en cas d'accident.
- Utilisez le levier d'urgence en cas d'urgence uniquement. Utilisez avec une extrême prudence pendant que le véhicule roule.

## VITRES

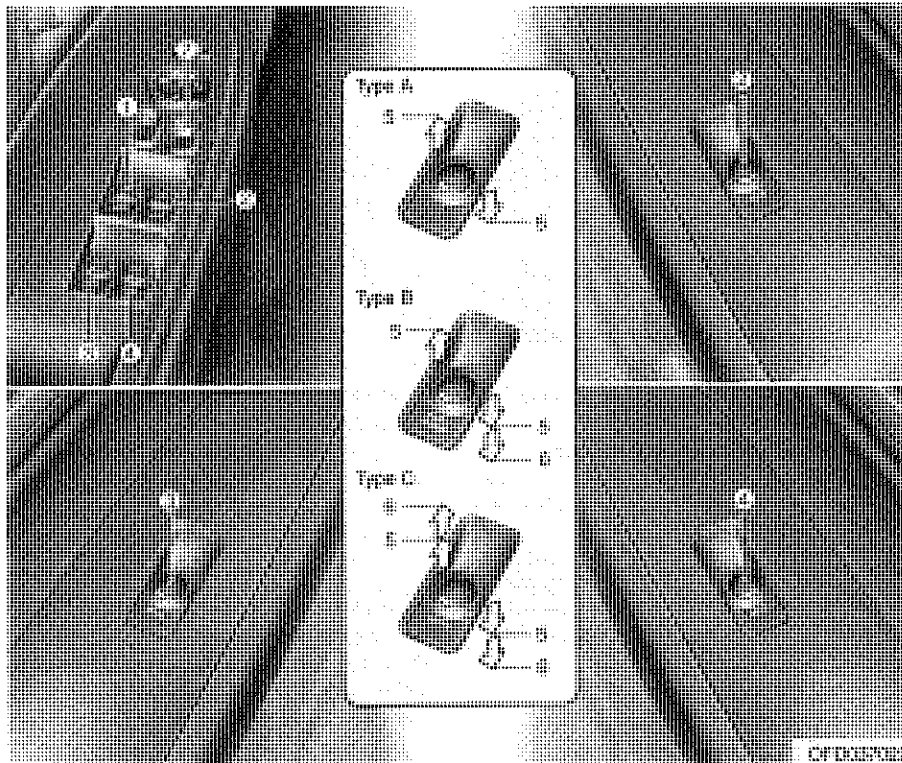

D080000AFD

- (1) Commutateur de la vitre électrique du conducteur
- (2) Commutateur de la vitre électrique du passager avant
- (3) Commutateur de la vitre électrique du passager arrière (gauche)
- (4) Commutateur de la vitre électrique du passager arrière (droite)
- (5) Ouverture et fermeture d'une vitre
- (6) Montée\* / descente\* automatique d'une vitre électrique (vitre conducteur)
- (7) Commutateur de verrouillage d'une vitre électrique

\*: le cas échéant

**\* REMARQUE**

Par temps froid et humide, les vitres électriques peuvent ne pas fonctionner correctement en raison du gel.

D080100AFD

### Vitres électriques

Le commutateur doit être sur ON pour que les vitres électriques fonctionnent. Chaque portière est munie d'un commutateur qui commande la vitre électrique de la portière en question. Le conducteur dispose en plus d'un système de verrouillage désactivant la commande des vitres arrière.

Après avoir retiré la clé du contact ou positionné la clé sur ACC ou LOCK, vous pouvez actionner les vitres électriques pendant environ 30 secondes, sauf si les vitres avant sont ouvertes, auquel cas les vitres électriques ne peuvent être actionnées, même dans les 30 secondes suivant le retrait de la clé de contact.

### \* REMARQUE

Pendant que vous conduisez, si vous sentez qu'une des vitres vibre (à cause du vent), nous vous conseillons d'entrouvrir la vitre opposée afin d'atténuer ce problème.

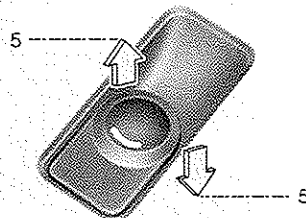

OFD037030

D080101AUN

### Ouverture et fermeture d'une vitre (le cas échéant)

La porte conducteur est équipée d'un commutateur principal de vitres électriques qui commande toutes les vitres du véhicule.

Pour ouvrir ou fermer une vitre, appuyez vers le bas ou tirez vers le haut la partie avant du commutateur correspondant jusqu'à la première position de détente (5).

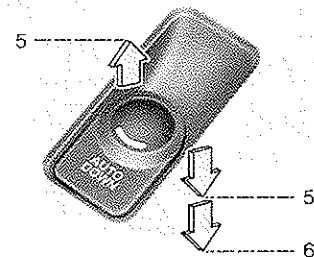

OFD037031

D080102AUN

### Descente auto d'une vitre (le cas échéant)

Lorsque vous positionnez momentanément le commutateur de vitre électrique sur la deuxième position de détente (6), la vitre électrique du côté conducteur se baisse entièrement, même si vous n'appuyez pas sur le commutateur. Pour que la vitre s'arrête sur la position souhaitée lorsqu'elle est en mouvement, tirez brièvement le commutateur dans le sens inverse du mouvement de la vitre.



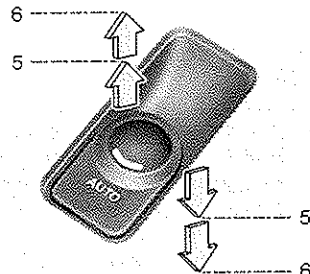

OFD037032

D080103AUN

### Montée / descente auto d'une vitre (le cas échéant)

Lorsque vous positionnez momentanément le commutateur de vitre électrique sur la deuxième position de détente (6), la vitre électrique du côté conducteur se baisse ou remonte entièrement, même si vous n'appuyez pas sur le commutateur. Pour que la vitre s'arrête sur la position souhaitée lorsqu'elle est en mouvement, tirez ou appuyez brièvement sur le commutateur dans le sens inverse du mouvement de la vitre.

Si la vitre électrique ne fonctionne pas correctement, le système automatique des vitres électriques doit être réinitialisé comme suit :

1. Tournez le commutateur d'allumage jusqu'à la position ON.
2. Fermez la vitre conducteur et maintenez le commutateur de la vitre électrique conducteur tiré vers le haut pendant au moins 1 seconde après fermeture complète de la vitre.

### Inversement automatique

Si la vitre est bloquée par un objet ou une partie du corps pendant qu'elle remonte, elle détecte la résistance et interrompt son mouvement vers le haut. La vitre redescend pendant environ 30 cm pour permettre de dégager l'objet.

Si la vitre détecte une résistance pendant que le commutateur de vitre électrique est tiré de manière prolongée, la vitre interrompt son mouvement vers le haut puis redescend pendant environ 2,5 cm. Par ailleurs, si le commutateur de vitre électrique est à nouveau tiré de manière prolongée dans les 5 cm après que la vitre est redescendue grâce au système d'inversement automatique des vitres, l'inversement automatique ne sera pas actionné.

### \* REMARQUE

Le système d'inversement automatique de la vitre conducteur est activé uniquement lorsque le système « montée auto » est utilisé en tirant au maximum le commutateur. Le système d'inversement automatique ne fonctionnera pas si la vitre remonte à l'aide de la position intermédiaire du commutateur de vitre électrique.

### ▲ AVERTISSEMENT

Assurez-vous que rien ne gêne la remontée de la vitre afin d'éviter tout risque de blessure ou d'endommagement du véhicule. Si un objet de moins de 4 mm (0,16 pouces) de diamètre est coincé entre la vitre et la glissière supérieure de la vitre, il se peut que l'inversement automatique de la vitre ne détecte pas de résistance, ne s'arrête pas et ne reparte pas en sens inverse.

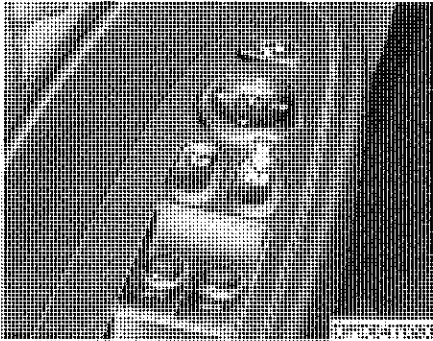

D080104AUN

### Bouton de verrouillage des vitres électriques

- Le conducteur peut désactiver les commutateurs de vitres électriques des passagers en appuyant sur le commutateur de verrouillage des vitres électriques jusqu'à arriver en position **VERROUILLAGE** (enfoncé).
- Lorsque le commutateur de vitre électrique est sur **ON**, la commande principale du conducteur ne peut actionner les vitres électriques des passagers.

### **⚠ ATTENTION**

- *En ouvrant ou en fermant deux vitres à la fois, vous risquez d'endommager le système des vitres électriques. Vous réduirez également la durée du fusible.*
- *N'activez jamais le commutateur général situé au niveau de la porte conducteur et un autre commutateur de vitre dans deux directions opposées en même temps. Si cela se produit, la vitre se bloque sans qu'il soit possible de l'ouvrir ou de la fermer.*

### **⚠ AVERTISSEMENT - Vitres**

- Ne laissez **JAMAIS** la clé de contact à l'intérieur du véhicule.
- Ne laissez **JAMAIS** un enfant sans surveillance dans le véhicule. Même de très jeunes enfants peuvent, sans le vouloir, déplacer un véhicule, se retrouver bloqués par les vitres, se blesser ou se mettre dans d'autres situations.
- Avant de remonter une vitre, assurez-vous qu'aucune partie du corps (bras, mains, tête), ni aucune autre chose ne risque de bloquer le passage.
- Ne laissez pas les enfants jouer avec les vitres électriques. Laissez le commutateur de verrouillage des vitres électriques du conducteur en position **VERROUILLAGE** (enfoncé). Un enfant qui actionne involontairement une vitre peut provoquer de graves blessures.
- Ne sortez pas la tête ou les bras hors du véhicule à travers une vitre lorsque le véhicule roule.

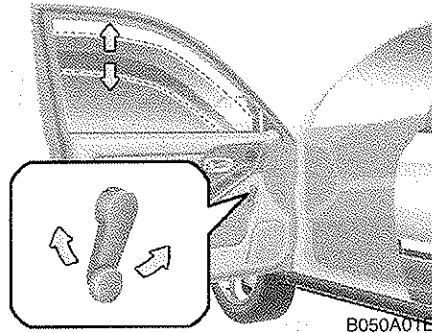

D080200AFD

**Vitres manuelles (le cas échéant)**

Pour monter ou baisser la vitre, tournez simplement la poignée de commande dans le sens des aiguilles d'une montre ou dans le sens inverse des aiguilles d'une montre.

**⚠ AVERTISSEMENT**

Lorsque vous montez ou baissez les vitres, assurez-vous que les bras, les mains et le corps de vos passagers sont en sécurité, en dehors du passage de la vitre.

## CAPOT



D090100AUN

### Ouverture du capot

1. Tirez le levier pour débloquer le capot.  
Le capot doit alors s'entrouvrir.

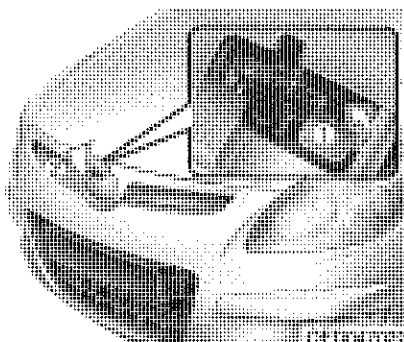

2. Allez à l'avant du véhicule, soulevez légèrement le capot, tirez légèrement le loquet de sécurité (1) situé au centre du capot, puis soulevez le capot (2).

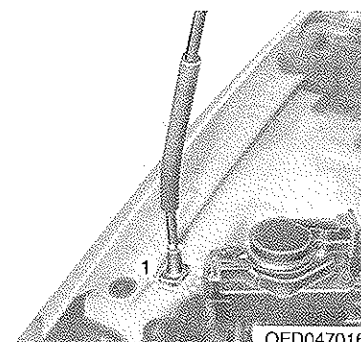

OFD047016

3. Tirez la béquille qui se trouve contre le capot.
4. Maintenez le capot ouvert à l'aide de la béquille.

### **⚠ AVERTISSEMENT** - Pièces chaudes

Placez la béquille dans la zone en caoutchouc pour ne pas être brûlé par le métal chaud lorsque la température du moteur est élevée.

D090200AUN

**Fermeture du capot**

1. Avant de fermer le capot, vérifiez les points suivants :
  - Tous les bouchons de remplissage du compartiment moteur doivent être correctement vissés.
  - Les gants, chiffons ou tout autre matériau combustible doivent être retirés du compartiment moteur.
2. Réinstallez la béquille dans son logement afin d'éviter qu'elle ne vibre.
3. Descendez le capot jusqu'à une distance d'environ 30 cm au dessus de sa position de fermeture, puis laissez le tomber. Assurez-vous qu'il est correctement fixé.

**⚠ AVERTISSEMENT**

- **Veillez à ce que rien ne gêne avant de refermer le capot. En essayant de fermer le capot alors que quelque chose l'en empêche, vous risquez d'endommager le véhicule ou de causer de graves blessures.**
- **Les gants, chiffons ou tout autre matériau combustible doivent être retirés du compartiment moteur, car ils peuvent provoquer un incendie en raison de la chaleur.**

**⚠ AVERTISSEMENT**

- **Assurez-vous toujours que le capot est bien verrouillé avant de reprendre la route. S'il n'est pas verrouillé, le capot peut se relever pendant que vous conduisez, entraînant une perte totale de visibilité. Vous risqueriez alors de faire un accident.**
- **La béquille doit être insérée entièrement dans le trou du capot prévu à cet effet à chaque fois que vous examinez le compartiment moteur. Cela empêchera le capot de tomber et de vous blesser.**
- **Ne déplacez pas le véhicule alors que le capot est relevé, car, d'une part, votre champ de vision est obstrué, et, d'autre part, le capot risquerait de tomber ou d'être endommagé.**

## TRAPPE À CARBURANT

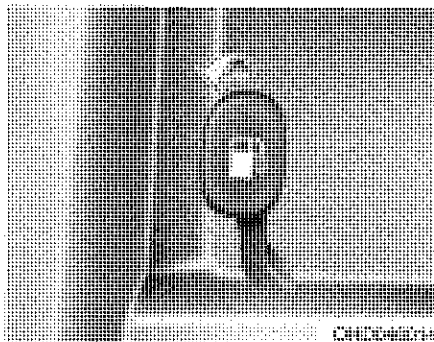

D100100AFD

### Ouverture de la trappe à carburant

La trappe à carburant doit être ouverte de l'intérieur du véhicule en tirant sur le bouton d'ouverture situé sur la partie avant du siège du conducteur.

### \* REMARQUE

Si la trappe à carburant ne s'ouvre pas pour cause de formation de gel, tapez doucement sur la trappe ou appuyez dessus pour casser la glace puis ouvrez la trappe. Ne forcez pas la trappe. Si nécessaire, vaporisez du produit dégivrant homologué autour de la trappe (n'utilisez pas d'antigel destiné au radiateur) ou déplacez le véhicule vers un endroit plus chaud et laissez la glace fondre.

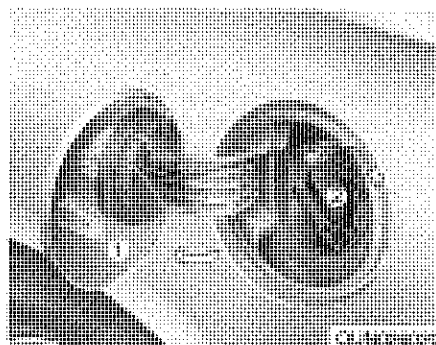

D100200AUN

### Fermeture de la trappe à carburant

1. Pour remettre le bouchon, tournez-le dans le sens des aiguilles d'une montre jusqu'à entendre un « clic ». Ce clic vous informe que le bouchon est bien refermé.
  2. Refermez la trappe du réservoir en la poussant légèrement et assurez-vous qu'elle est correctement fermée.
1. Arrêtez le moteur.
  2. Pour ouvrir la trappe à carburant, appuyez sur le bouton d'ouverture correspondant.
  3. Tirez vers vous la trappe à carburant (1) pour l'ouvrir entièrement.
  4. Pour retirer le bouchon (2), tournez-le dans le sens inverse des aiguilles d'une montre.
  5. Mettez la quantité de carburant nécessaire.

D100300AFD

**▲ AVERTISSEMENT**  
**- Ravitaillement en carburant**

- Vos vêtements et votre peau peuvent recevoir des éclaboussures de carburant sous pression, vous rendant particulièrement sujets au feu et aux brûlures. Retirez doucement le bouchon du réservoir. Si le bouchon libère du carburant ou si vous entendez un sifflement, attendez jusqu'à ce que le phénomène cesse pour retirer complètement le bouchon.
- Pendant le ravitaillement en carburant, ne pas rajouter d'essence une fois que le pistolet à essence a coupé la distribution.
- Vérifiez systématiquement que le bouchon du réservoir est bien en place afin d'éviter une déperdition de carburant en cas d'accident.

**▲ AVERTISSEMENT**  
**- Dangers d'un ravitaillement en carburant**

Les carburants automobiles sont des matériaux inflammables. Lors du ravitaillement en carburant, veuillez observer scrupuleusement les consignes suivantes. Le non-respect de ces consignes peut entraîner des risques de blessures ou de brûlures graves, ou même fatales à la suite d'un incendie ou d'une explosion.

- Lisez et suivez tous les avertissements signalés à la station service.
- Avant de vous ravitailler en carburant, repérez l'emplacement du bouton d'arrêt d'urgence du carburant dans la station service, le cas échéant.
- Avant de toucher le pistolet de la pompe, touchez une partie métallique du véhicule à une distance suffisante du tuyau de remplissage, du pistolet de la pompe ou de toute autre source de carburant afin d'éviter tout risque de décharge d'électricité statique.

(Suite)

(Suite)

- Ne remontez pas dans le véhicule une fois que vous avez commencé le ravitaillement car vous pourriez générer de l'électricité statique en touchant, en frottant ou en effleurant un objet ou tissu (polyester, satin, nylon, etc.) susceptible de produire de l'électricité statique. Une décharge d'électricité statique peut enflammer les vapeurs d'essence et provoquer une brûlure rapide. Si vous devez pénétrer à l'intérieur du véhicule, vous devez à nouveau éliminer les risques potentiels de décharge d'électricité statique en touchant un élément métallique du véhicule éloigné du tuyau de remplissage, du pistolet de la pompe ou de toute autre source de carburant.

(Suite)

(Suite)

- Lorsque vous utilisez un jerricane d'essence, posez le jerricane par terre avant de procéder au ravitaillement. Une décharge d'électricité statique à cause du jerricane peut enflammer les vapeurs d'essence et provoquer un incendie. Une fois le ravitaillement en carburant commencé, vous devez rester en contact avec le véhicule jusqu'à la fin du ravitaillement. N'utilisez que des jerricanes en plastique conçus pour le transport et le stockage de l'essence.
- N'utilisez pas de téléphone portable lorsque vous vous ravitaillez en carburant. Le courant électrique et/ou les interférences électroniques d'un téléphone portable sont susceptibles d'enflammer les vapeurs d'essence et de provoquer un incendie.
- Pendant le ravitaillement en carburant, coupez toujours le moteur.

(Suite)

(Suite)

- Les composants électriques reliés au moteur provoquent des étincelles susceptibles d'enflammer les vapeurs d'essence et de provoquer un incendie. Une fois le ravitaillement terminé, vérifiez que le bouchon et la trappe du réservoir sont correctement fermés avant de démarrer le moteur.
- N'UTILISEZ PAS d'allumettes ou de briquet, NE FUMEZ PAS, ne laissez pas de cigarette allumée à l'intérieur du véhicule dans une station service surtout pendant le ravitaillement en carburant. Le carburant automobile est hautement inflammable et peut provoquer un incendie s'il est enflammé.
  - Si un incendie se déclare pendant le ravitaillement en carburant, éloignez-vous du véhicule et appelez immédiatement le responsable de la station service puis les pompiers. Suivez les instructions de sécurité qu'ils vous donneront.

### ATTENTION

- *Ravitaillez votre véhicule en carburant sans plomb uniquement.*
- *Si vous devez remplacer le bouchon du réservoir, utilisez un simple bouchon HYUNDAI ou l'équivalent indiqué pour votre véhicule. En installant un bouchon inadapté au réservoir, vous risquez d'endommager le système de carburation ou le système antipollution.*
- *Veillez à ne pas renverser de carburant sur les surfaces extérieures du véhicule. Un carburant, de quelque type que ce soit, renversé sur des surfaces peintes peut endommager la peinture.*
- *Après le ravitaillement, vérifiez que le bouchon du réservoir est bien en place afin d'éviter une déperdition de carburant en cas d'accident.*



## TOIT OUVRANT (LE CAS ÉCHÉANT)

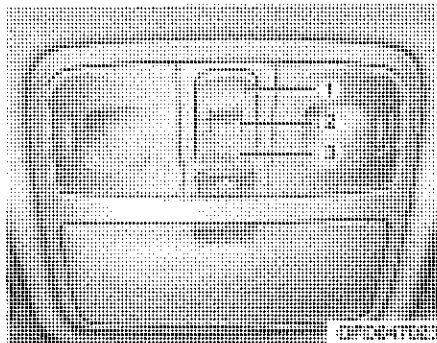

D110000AUN

Si votre véhicule est muni de cet équipement, vous pouvez faire coulisser ou basculer votre toit ouvrant à l'aide des boutons de commande situés sur la console au plafond.

- (1) Bouton de coulissement
- (2) Bouton de basculement
- (3) Bouton de fermeture

Vous pouvez ouvrir, fermer ou basculer le toit ouvrant uniquement avec le contacteur d'allumage en position ON.

## \* REMARQUE

- Par temps froid et humide, le toit ouvrant peut ne pas fonctionner correctement en raison du gel.
- Après avoir nettoyé la voiture ou après une averse, pensez à essuyer l'eau qui se trouve sur le toit ouvrant avant de l'actionner.

## ⚠ ATTENTION

*Cessez d'appuyer sur le(s) bouton(s) de commande une fois que vous avez entièrement ouvert, fermé ou basculé le toit ouvrant. Vous risqueriez d'endommager les composants du système ou du moteur.*

## \* REMARQUE

Le toit ouvrant ne peut pas coulisser lorsqu'il est en position basculé. Il ne peut pas non plus basculer une fois ouvert ou en train de coulisser.

## ⚠ AVERTISSEMENT

Ne réglez jamais le pare-soleil en conduisant. Vous pourriez perdre le contrôle de votre véhicule et provoquer un accident mortel ou entraînant de graves blessures ou bien de sérieux dégâts.

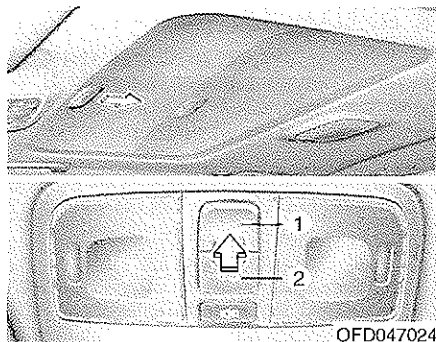

D110100AFD

### Coulissement du toit ouvrant

Pour ouvrir le toit ouvrant (équipement de coulissement automatique), appuyez sur le bouton de coulissement (1) de la console au plafond (pendant plus de 0,5 secondes).

Le toit ouvrant coulisse pour se mettre dans la position d'ouverture recommandée (environ 50 mm avant la position d'ouverture maximale).

Pour arrêter le coulissement du toit ouvrant à un endroit précis, appuyez sur l'un des boutons de commande du toit ouvrant.

Pour ouvrir le toit ouvrant au maximum, appuyez à nouveau sur le bouton destiné à faire coulisser le toit (1) et maintenez-le enfoncé jusqu'à ce que le toit ouvrant s'ouvre entièrement.

### \* REMARQUE

Afin de réduire le bruit provoqué par le vent lorsque vous roulez, nous vous conseillons de maintenir le toit dans la position recommandée : (environ 50 mm avant la position d'ouverture maximale).

Pour fermer le toit ouvrant (équipement de coulissement automatique), appuyez sur le bouton de fermeture (3) de la console au plafond (pendant plus de 0,5 secondes).

Le toit ouvrant coulisse alors jusqu'à fermeture complète. Pour arrêter le coulissement du toit ouvrant à un endroit précis, appuyez sur l'un des boutons de commande du toit ouvrant.

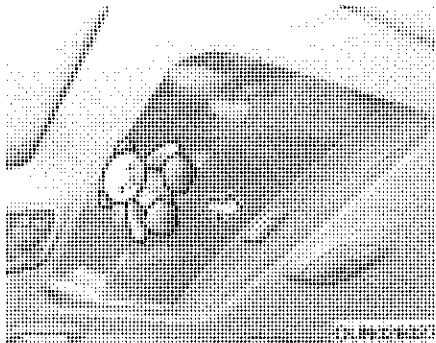

D1110101AUN

***Inversement automatique***

Si un objet ou une partie du corps est détecté alors que le toit ouvrant se ferme automatiquement, ce dernier repart en sens inverse puis s'arrête.

La fonction inversement automatique ne fonctionne plus dès lors qu'un minuscule obstacle est coincé entre le verre coulissant et le cadre du toit ouvrant. Vérifiez toujours qu'aucun passager ni aucun objet ne gêne la toit ouvrant avant de le refermer.

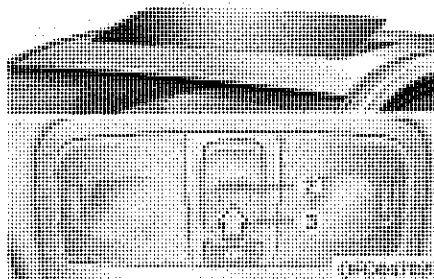

D1110200AUN

**Basculement du toit**

Pour ouvrir le toit ouvrant (équipement de basculement automatique), appuyez sur le bouton de basculement (2) de la console au plafond pendant plus de 0,5 secondes.

Le toit ouvrant bascule alors jusqu'à ouverture complète. Pour arrêter le basculement du toit ouvrant à un endroit précis, appuyez sur l'un des boutons de commande du toit ouvrant.

Pour fermer le toit ouvrant, appuyez sur le bouton de fermeture (3) de la console au plafond et maintenez-le enfoncé jusqu'à fermeture du toit ouvrant.

**⚠ AVERTISSEMENT****- Toit ouvrant**

- Prenez garde à ce que le toit ouvrant, en se refermant, ne coince pas la tête, les mains ou le corps d'un occupant ou d'une personne extérieure.
- Ne passez pas le visage, le cou, les bras ou le corps en dehors du véhicule à travers le toit ouvrant lorsque le véhicule est en marche.
- Avant de fermer le toit ouvrant, assurez-vous qu'aucune main ni aucun visage ne se trouvent à proximité.

### **⚠ ATTENTION**

- *Retirez périodiquement les éventuelles saletés qui s'accumulent sur le rail de guidage.*
- *Vous risquez d'endommager la vitre ou le moteur si vous essayez d'ouvrir le toit ouvrant alors que la température est en dessous de 0 °C ou que le toit est couvert de neige ou de glace.*
- *Le toit ouvrant est conçu pour coulisser avec le pare-soleil. Ne laissez pas le pare-soleil fermé alors que le toit ouvrant est ouvert.*

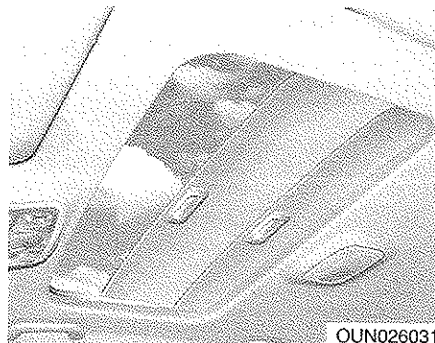

D110300AUN

### **Pare-soleil**

Le pare-soleil s'ouvre automatiquement avec le panneau vitré lorsque vous faites coulisser ce dernier. En revanche, si vous souhaitez le fermer, vous devrez le faire manuellement.

D110500AFD

### **Réinitialisation du toit**

Lorsque la batterie du véhicule est débranchée ou déchargée, ou si le fusible correspondant a grillé, vous devez réinitialiser le système du toit ouvrant comme suit :

1. Tournez le contacteur d'allumage sur la position ON et fermez entièrement le toit ouvrant.
2. Relâchez le bouton de commande.
3. Tirez et maintenez le bouton de fermeture jusqu'à ce que le toit ouvrant bascule et monte et descende légèrement. Ensuite, relâchez le bouton.

4. Appuyez sur le bouton de fermeture et maintenez-le enfoncé jusqu'à ce que le toit ouvrant suive les étapes suivantes ;

INCLINAISON VERS LE BAS →  
OUVERTURE PAR COULISSEMENT  
→ FERMETURE PAR COULISSEMENT

Ensuite, relâchez le bouton de commande.

Une fois cette opération terminée, le système du toit ouvrant est réinitialisé.

※ Pour plus d'informations, contactez un concessionnaire HYUNDAI agréé.

### ATTENTION

***Vous devez réinitialiser le toit ouvrant lorsque la batterie du véhicule est débranchée ou déchargée ou lorsque le fusible correspondant saute, sinon le toit ouvrant risque de ne pas fonctionner correctement.***

## VOLANT

D130200AFD

### Direction assistée électronique

La direction est assistée lorsque le moteur fonctionne et vous aide ainsi à diriger le véhicule sans effort. Si le moteur est coupé ou si la direction assistée ne fonctionne pas, vous pouvez tout de même conduire le véhicule, cela vous demandera plus d'efforts.

La direction assistée est contrôlée par le module de commande de la direction assistée, qui détecte la résistance du volant, la position du volant et la vitesse du véhicule, et commande le moteur.

Plus la vitesse du véhicule augmente et plus le volant durcit ; à l'inverse, lorsque la vitesse du véhicule diminue, le volant redevient plus léger, ceci pour un meilleur contrôle du véhicule.

Si vous avez des difficultés à diriger le véhicule en fonctionnement normal, faites contrôler la direction assistée par un concessionnaire HYUNDAI agréé.

### \* NOTICE

Les symptômes suivants peuvent apparaître pendant le fonctionnement normal du véhicule.

- Le témoin EPS ne s'allume pas.
- Après avoir mis le contact, le volant devient plus dur. Cela se produit lorsque le système exécute le diagnostic de l'EPS. Une fois ce diagnostic terminé, le volant retrouvera sa résistance normale.
- Vous pouvez entendre un cliquetis dans le relais EPS après avoir mis le contact sur la position « ON » ou « LOCK ».
- Vous pouvez entendre un bruit de moteur lorsque le véhicule est à l'arrêt ou roule à faible allure.
- L'effort nécessaire pour diriger le véhicule peut augmenter de manière soudaine si le fonctionnement du système EPS est interrompu pour des raisons de sécurité lorsque l'autodiagnostic du véhicule détecte un dysfonctionnement du système EPS.

D130300AFD

### Inclinaison du volant

Vous pouvez régler votre volant inclinable avant de conduire. Vous pouvez également le relever au maximum afin de laisser davantage de place pour vos jambes lorsque vous montez dans le véhicule ou en sortez (le cas échéant).

Le volant doit être positionné de manière à vous garantir un confort de conduite maximal, tout en vous laissant la possibilité de voir les témoins et les jauges sur le tableau de bord.

### AVERTISSEMENT

- **Ne réglez jamais la profondeur ou la hauteur du volant en conduisant. Vous pourriez perdre le contrôle de votre véhicule et provoquer un accident.**
- **Après avoir réglé le volant, poussez-le vers le haut et vers le bas afin de vous assurer qu'il est fermement bloqué.**

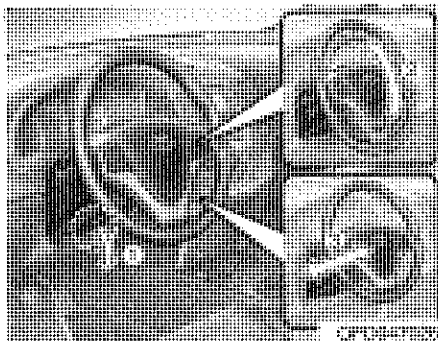

Pour modifier l'inclinaison du volant, abaissez le levier de déblocage (1), réglez le volant à la profondeur (2) et à la hauteur (le cas échéant) (3) souhaités, puis relevez le levier de déblocage pour verrouiller le volant. Assurez-vous d'avoir réglé le volant à la position souhaitée avant de commencer à conduire.

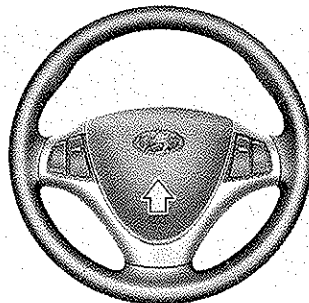

OFD047029

D130500AUN

### Avertisseur sonore

Pour déclencher l'avertisseur sonore, appuyez sur le symbole correspondant situé sur le volant.

Vérifiez l'avertisseur sonore régulièrement afin de vous assurer qu'il fonctionne correctement.

### \* REMARQUE

Pour déclencher l'avertisseur sonore, appuyez sur la zone indiquée par le symbole correspondant situé sur le volant (voir illustration). L'avertisseur sonore fonctionne uniquement lorsque vous appuyez sur cette zone.

### ⚠ ATTENTION

*Ne frappez pas l'avertisseur sonore trop violemment pour le faire fonctionner, ne le tapez pas non plus avec le poing. N'appuyez pas sur l'avertisseur sonore avec un objet pointu.*

## RÉTROVISEURS

D140100AUN

### Rétroviseur intérieur

Réglez le rétroviseur de manière à voir le pare-brise arrière. Effectuez ce réglage avant de commencer à conduire.

#### **⚠ AVERTISSEMENT** - Visibilité arrière

**Ne placez pas d'objets sur la banquette arrière ou dans la zone de chargement pouvant vous empêcher de voir à travers le pare-brise arrière.**

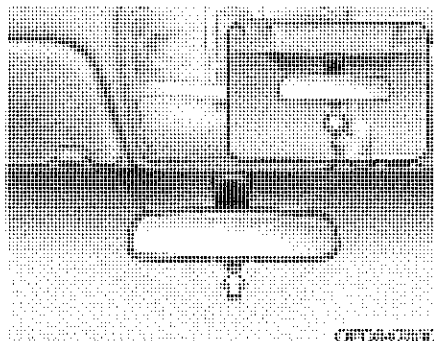

D140101AUN

### Rétroviseur jour et nuit

Effectuez ce réglage avant de commencer à conduire et pendant que le levier jour/nuit est sur la position jour.

Tirez le levier jour/nuit vers vous afin de ne pas être ébloui par les phares des véhicules qui se trouvent derrière vous en conduite de nuit.

*Toutefois, notez que la luminosité dans le rétroviseur diminue en position nuit.*

D140102AUN

### Rétroviseur électro-chromé (ECM) (le cas échéant)

Par conduite de nuit ou dans des conditions de faible luminosité, le rétroviseur électrique contrôle automatiquement l'éblouissement des phares de la voiture se trouvant derrière vous. Le capteur installé dans le rétroviseur détecte le niveau de luminosité autour du véhicule et, par une réaction chimique, contrôle automatiquement l'éblouissement des phares des véhicules se trouvant derrière vous.

Lorsque le moteur tourne, l'éblouissement est contrôlé automatiquement par le capteur monté dans le rétroviseur.

Lorsque le levier de commande est en position reverse (R), le rétroviseur se mettra automatiquement dans la position la plus lumineuse afin d'augmenter la visibilité du conducteur derrière le véhicule.

#### **⚠ ATTENTION**

**Pour nettoyer le rétroviseur, utilisez une serviette en papier humidifiée avec du liquide lave glace. Ne vaporisez pas le liquide lave glace directement sur le rétroviseur, il pourrait pénétrer dans le support du rétroviseur.**



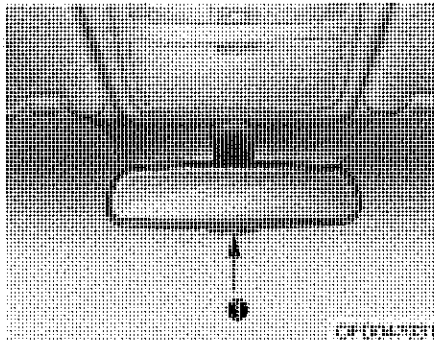

D140200AUN

### Rétroviseur extérieur

Pensez à régler les angles des rétroviseurs avant de conduire.

Votre véhicule est équipé de rétroviseurs extérieurs droit et gauche. Les rétroviseurs peuvent être réglés à l'aide du commutateur à distance. Vous pouvez rabattre les rétroviseurs afin d'éviter d'éventuels dommages en cas de lavage automatique du véhicule ou lorsque vous circulez dans une rue étroite.

#### Pour actionner le rétroviseur électrique :

- Appuyez sur le bouton ON/OFF (1) pour activer la fonction d'atténuation automatique. Le voyant du rétroviseur s'allume.  
Appuyez sur le bouton ON/OFF pour désactiver la fonction d'atténuation automatique. Le voyant du rétroviseur s'éteint.
- Lorsque vous allumez le contact, le rétroviseur est positionné par défaut en position ON.

#### ⚠ AVERTISSEMENT

##### - Rétroviseurs extérieurs

- Le miroir du rétroviseur extérieur droit est convexe. Dans certains pays, il en est de même du miroir du rétroviseur extérieur gauche. Les objets que vous voyez dans le rétroviseur sont plus proches qu'il n'y paraît.
- Lors d'un changement de voie, utilisez le rétroviseur intérieur ou jetez directement un coup d'œil pour déterminer la distance réelle avec les véhicules qui vous suivent.

#### ⚠ ATTENTION

*Ne grattez pas le miroir du rétroviseur pour enlever le gel, vous risqueriez d'endommager le verre. Si de la glace vous empêche de bouger le rétroviseur, ne forcez pas sur le miroir. Pour retirer la glace, utilisez une bombe dégivrante, ou bien une éponge ou un chiffon doux avec de l'eau très chaude.*

#### ⚠ ATTENTION

*Si le rétroviseur est bloqué par le gel, ne forcez pas sur le miroir. Utilisez une bombe dégivrante homologuée (mais pas d'antigel destiné au radiateur) pour débloquer le mécanisme gelé ou déplacez le véhicule vers un endroit plus chaud et laissez la glace fondre.*

### **⚠ AVERTISSEMENT**

Ne réglez pas et ne rabattez pas les rétroviseurs extérieurs pendant que vous conduisez. Vous pourriez perdre le contrôle de votre véhicule et provoquer un accident mortel, entraînant de graves blessures ou de sérieux dégâts.

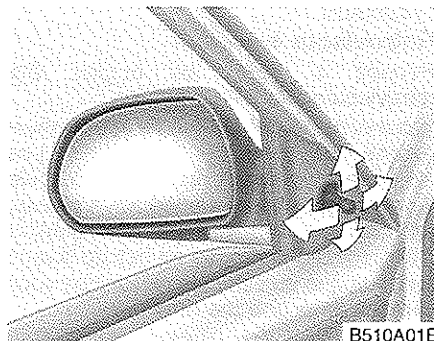

B510A01E

D140201AFD

#### **Commande à distance**

##### **Manuel**

Les rétroviseurs extérieurs sont commandés électriquement pour vous apporter plus de confort. Ils sont commandés au moyen du levier de commande situé dans l'angle avant inférieur de la vitre.

Avant de prendre la route, vérifiez systématiquement que vos rétroviseurs sont correctement réglés.

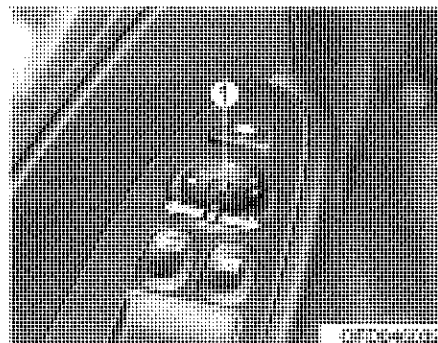

#### **Électrique (le cas échéant)**

Le commutateur de la télécommande électrique des rétroviseurs vous permet de régler la position des rétroviseurs extérieurs gauche et droit. Pour régler la position d'un des rétroviseurs, déplacez le levier (1) sur R ou L pour sélectionner le rétroviseur de gauche ou de droite, puis appuyez sur le point correspondant situé sur la commande de réglage du rétroviseur afin de déplacer le miroir sélectionné vers le haut, le bas, à droite ou à gauche.

Une fois le réglage effectué, remettez le levier en position neutre afin d'éviter de le de manière involontaire.

**⚠ ATTENTION**

- Les rétroviseurs arrêtent de bouger lorsqu'ils ont atteint les angles de butée, mais le moteur continue à fonctionner tant que vous appuyez sur le commutateur. N'appuyez pas sur le commutateur plus que nécessaire, vous risqueriez d'endommager le moteur.
- N'essayez pas de régler les rétroviseurs extérieurs à la main. Des pièces pourraient être endommagées.

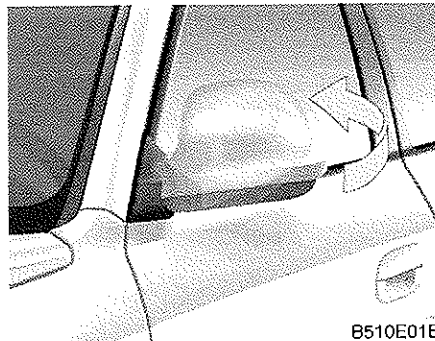

B510E01E

D140202AFD

**Rabattage des rétroviseurs extérieurs Manuel**

Pour rabattre un rétroviseur extérieur, saisissez le support du rétroviseur puis rabattez-le vers l'arrière du véhicule.

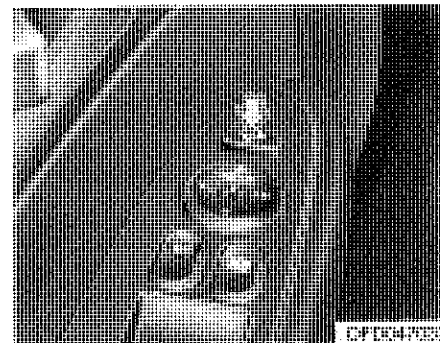

B510E01E

**Électrique (le cas échéant)**

Pour rabattre un rétroviseur extérieur, appuyez sur le bouton.

Pour le ressortir, appuyez à nouveau sur le bouton.

**⚠ ATTENTION**

*Si votre véhicule est équipé de rétroviseurs extérieurs électriques, ne les rabattez pas à la main. Vous risqueriez d'endommager le moteur.*

## COMBINÉ D'INSTRUMENTS

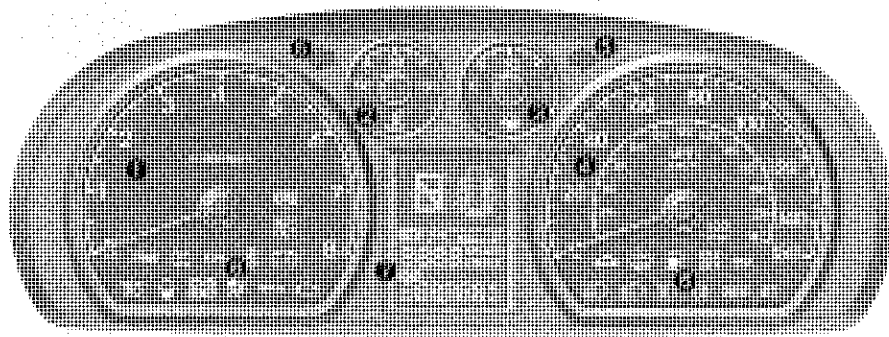

1. Compte-tours
  2. Jauge de température du moteur
  3. Jauge de carburant
  4. Compteur de vitesse
  5. Voyant des clignotants
  6. Voyants et témoins\*
  7. Compteur kilométrique/  
Ordinateur de route\*
- \* ; le cas échéant

\* L'équipement de votre véhicule peut différer de celui présenté sur l'illustration.  
Pour plus d'informations, reportez-vous au chapitre « Jauges » dans les pages suivantes.

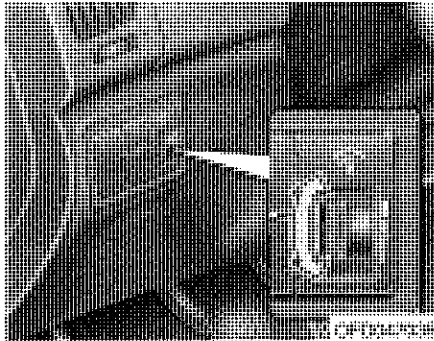

D150100AFD

### Éclairage du tableau de bord (le cas échéant)

Lorsque les feux de position ou les feux de routes (codes ou phares) sont allumés, tournez le bouton de commande d'éclairage pour régler l'intensité de l'éclairage du tableau de bord.

Lorsque le contacteur d'allumage est sur la position ON, quelle que soit la position du commutateur de phares, il est possible de régler l'intensité de l'éclairage du combiné d'instruments en tournant le bouton de commande.

Type A



OFD047036

Type B

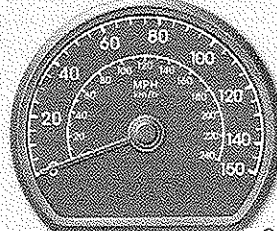

OFD047037

Type C

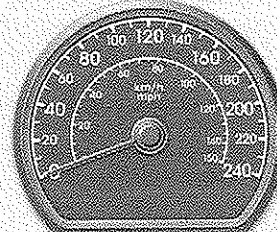

OFD047038

## Jauges

D150201AUN

### Compteur de vitesse

Le compteur de vitesse indique la vitesse du véhicule.

Le compteur de vitesse est défini en miles par heure et/ou en kilomètres par heure.

Essence

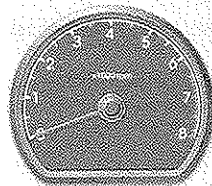

Diesel

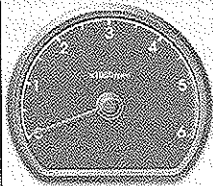

OFD047039/OFD047040

D150202AFD

### Compte-tours

Le compte-tours indique le nombre approximatif de tours effectuées par le moteur en une minute (tr/pm).

Utilisez le compte-tours pour sélectionner le moment idéal du changement de rapport et éviter les sous-régimes et les sur-régimes.

L'aiguille du compte-tours peut légèrement bouger lorsque le contacteur est mis sur ACC ou ON. Ce mouvement est normal et il n'affecte pas la précision du compte-tours.

### ⚠ ATTENTION

*Ne poussez pas le moteur jusqu'à la ZONE ROUGE du compte-tours. Vous risqueriez d'endommager gravement le moteur.*

Type A

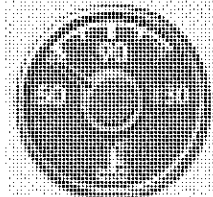

Type B

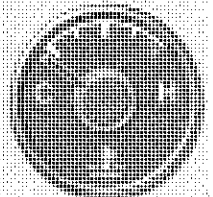

OFD047041R

D150203AUN

### Jauge de température du moteur

Cette jauge indique la température du liquide de refroidissement du moteur lorsque le contacteur d'allumage est positionné sur ON.

En cas de surchauffe du moteur, arrêtez votre véhicule. Reportez-vous à la rubrique « En cas de surchauffe du moteur » dans la section 6.

**⚠ ATTENTION**

*Si l'aiguille de la jauge sort de la zone normale et se rapproche de la zone « H », le moteur est en surchauffe et il risque d'être endommagé.*

**⚠ AVERTISSEMENT**

N'ôtez jamais le bouchon du radiateur lorsque le moteur est chaud. Le liquide de refroidissement sous pression pourrait jaillir et provoquer de graves brûlures. Attendez que le moteur soit froid avant d'ajouter du liquide de refroidissement dans le réservoir.

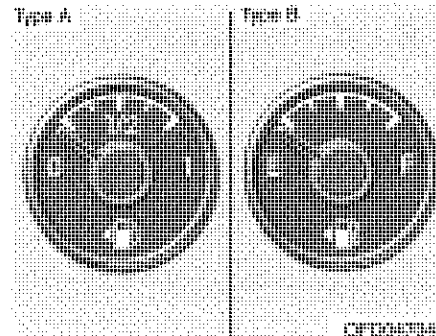

D150204AUN

**Jauge de carburant**

Cette jauge indique la quantité approximative de carburant restant dans le réservoir à carburant. La capacité du réservoir à carburant est indiquée dans la section 9. La jauge de carburant est accompagnée d'un témoin de niveau de carburant faible, qui s'allume lorsque le réservoir à carburant est presque vide.

En pente ou dans les virages, l'aiguille de la jauge de carburant risque de fluctuer et le témoin de niveau de carburant faible risque aussi de fluctuer ou d'apparaître prématurément en raison du mouvement du carburant dans le réservoir.

## **▲ AVERTISSEMENT**

### **- Jauge de carburant**

En tombant en panne de carburant, vous pouvez mettre la vie des occupants en danger.

Arrêtez-vous et ravitaillez-vous en carburant dès que possible après que le témoin s'est allumé ou lorsque le voyant de la jauge se rapproche du niveau E.

## **▲ ATTENTION**

Évitez de rouler avec un niveau de carburant très bas. En effet, un niveau de carburant très bas peut entraîner des ratés d'allumage et surcharger le pot catalytique.

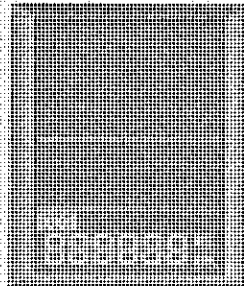

OFD047043

D150205AFD

*Compteur kilométrique/compteur kilométrique journalier (le cas échéant)*

### **Compteur kilométrique (km)**

Le compteur kilométrique indique la distance totale parcourue par le véhicule. Il est également utile pour vous rappeler lorsque vous devez effectuer des opérations de maintenance.

### **\* REMARQUE**

Il est interdit de toucher au compteur kilométrique dans le but de modifier le kilométrage affiché. La modification du kilométrage peut vous faire perdre vos droits au titre de la garantie.

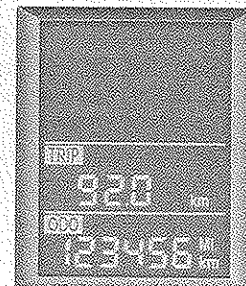

OFD047049

### **Compteur kilométrique journalier (km)**

Le compteur kilométrique journalier indique la distance des trajets sélectionnés par le conducteur. Pour remettre le compteur kilométrique journalier A ou B à 0, appuyez sur le bouton TRIP pendant 1 seconde ou plus puis relâchez.



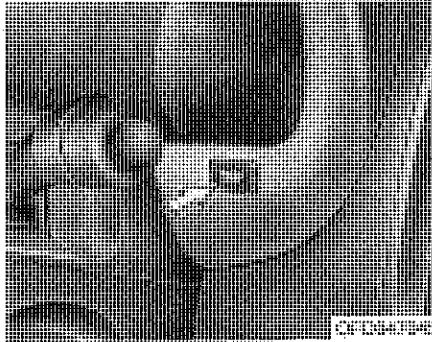

D150206AFD

**Ordinateur de route (le cas échéant)**

L'ordinateur de bord est un système géré par un micro-ordinateur qui lorsque que le contacteur d'allumage est sur la position ON affiche sur un écran les informations destinées au conducteur relatives à la conduite, notamment l'autonomie de carburant, le compteur kilométrique journalier, la consommation moyenne de carburant et la vitesse moyenne. Toutes les informations de conduite enregistrées (excepté le kilométrage) sont réinitialisées si la batterie est déconnectée. Le compteur kilométrique reste affiché tant que l'écran est allumé.

Appuyez sur le bouton TRIP par impulsions successives pour sélectionner l'autonomie de carburant, la consommation moyenne de carburant, la vitesse moyenne ou le compteur kilométrique journalier.

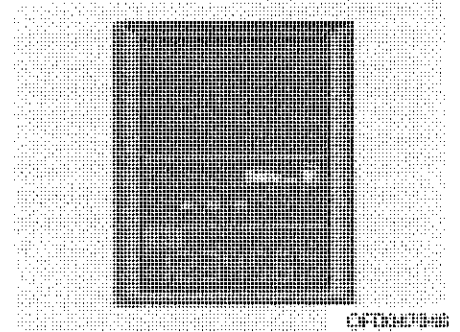
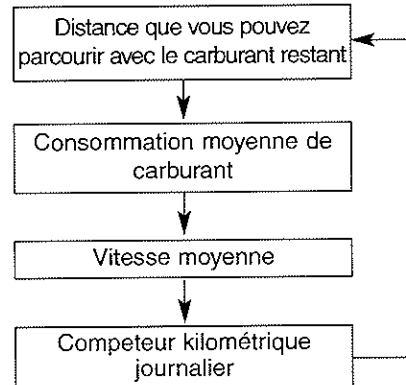
**Distance restante (km)**

Ce mode indique la distance approximative que vous pouvez encore parcourir en fonction de la quantité de carburant dans le réservoir et la quantité de carburant transmise au moteur. Lorsque la distance restante est inférieure à 50 km, « --- » s'affichera et le voyant de la distance que vous pouvez parcourir clignotera.

La plage de mesure du compteur est comprise entre 50 et 999 km.

## \* REMARQUE

- Si la batterie a été déconnectée ou si le véhicule n'est pas sur une surface plane, la fonction « distance restante » peut fournir des informations incorrectes.

Il se peut que l'ordinateur de route n'enregistre pas le carburant supplémentaire, si moins de 6 litres de carburant sont ajoutés dans le réservoir du véhicule.

- Les valeurs de consommation de carburant et de distance restante peuvent varier sensiblement en fonction des conditions de conduite, du type de conduite, et de l'état du véhicule.
- La valeur de la distance restante est une estimation de la distance pouvant encore être parcourue. Cette valeur peut être différente de la distance réelle pouvant être parcourue.

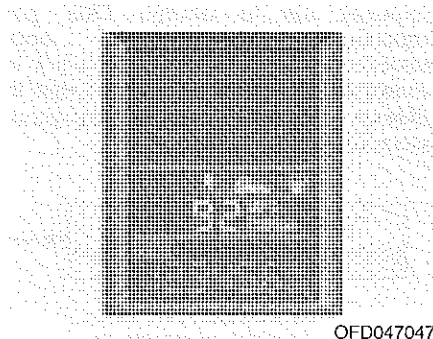

### Consommation moyenne de carburant

Ce mode calcule la consommation moyenne de carburant à partir de la quantité totale de carburant consommée et de la distance parcourue depuis la dernière réinitialisation du compteur de consommation moyenne. La quantité totale de carburant consommée est calculée à partir des données de consommation de carburant. Pour que les calculs soient précis, la distance parcourue doit être supérieure à 50 m.

La plage de mesure du compteur est comprise entre 0,1 et 199,9 l/100 km.

Pour remettre la consommation moyenne de carburant à zéro (---), appuyez sur le bouton TRIP pendant plus d'une seconde lorsque la consommation moyenne de carburant est affichée.

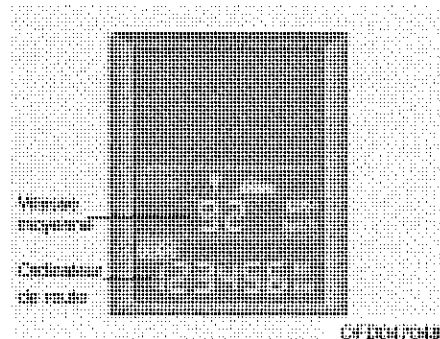

### Vitesse moyenne (km/h)

Ce mode calcule la vitesse moyenne du véhicule depuis la dernière réinitialisation de la vitesse moyenne.

Même si le véhicule est à l'arrêt, la vitesse moyenne est comptabilisée tant que le moteur tourne.

La plage de mesure du compteur est comprise entre 0 et 240 km/h.

Pour remettre la vitesse moyenne à zéro (---), appuyez sur le bouton TRIP pendant plus d'une seconde lorsque la vitesse moyenne est affichée.

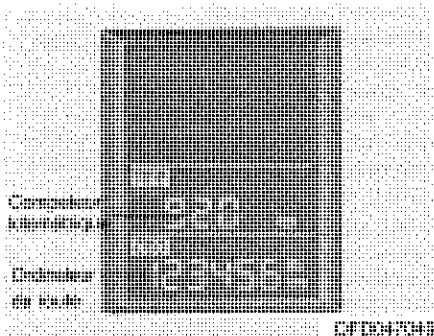

### Compteur kilométrique (km)

Cette fonction indique la distance des trajets sélectionnés depuis la dernière réinitialisation du compteur kilométrique journalier.

La plage de mesure du compteur est comprise entre 0,0 et 999,9 km.

Pour réinitialiser le compteur kilométrique journalier (0,0), appuyez sur le bouton TRIP pendant plus d'une seconde.

D150300AFD

### Témoins et voyants

Vous pouvez vérifier tous les témoins en tournant le commutateur d'allumage sur ON (ne démarrez pas le moteur). Un témoin qui ne s'allume pas doit être contrôlé par un concessionnaire HYUNDAI agréé.

Démarrez le moteur, puis vérifiez que tous les témoins lumineux sont éteints. Si un voyant reste allumé, cherchez à en connaître la raison. Lorsque vous desserrez le frein à main, le témoin du système de freinage doit s'éteindre. En revanche, le témoin du carburant reste allumé si le niveau du carburant est faible.

D150302AFD

### Témoin d'airbag (le cas échéant)



Ce témoin reste allumé pendant environ 6 secondes à chaque fois que vous tournez le contacteur d'allumage en position ON.

Cette lumière s'allume également lorsque le SRS ne fonctionne pas correctement. Si le témoin AIR BAG ne s'allume pas ou alors reste allumé plus de 6 secondes après avoir tourné le contacteur d'allumage sur la position ON ou après avoir démarré le moteur, ou bien si le témoin s'allume lorsque vous conduisez, faites contrôler le SRS par un concessionnaire HYUNDAI agréé.

D150335AFD

*Voyant d'airbag passager  
avant sur OFF  
(le cas échéant)*



Le voyant OFF de l'airbag du passager avant s'allume pendant environ 4 secondes après avoir tourné le contacteur d'allumage sur la position ON. Le voyant OFF de l'airbag passager s'allume également lorsque le commutateur ON/OFF de l'airbag du passager avant est placé sur la position OFF et s'éteint lorsque ce commutateur est placé sur la position ON.

### **ATTENTION**

*En cas de dysfonctionnement du commutateur ON/OFF de l'airbag du passager avant, le voyant OFF de l'airbag du passager avant ne s'allumera pas et l'airbag du passager avant se déclenchera en cas d'impact frontal même si le commutateur ON/OFF de l'airbag du passager avant se trouve sur OFF.*

*Si ce problème survient, faites inspecter dès que possible le commutateur ON/OFF de l'airbag du passager avant et le système d'airbag SRS par un concessionnaire HYUNDAI agréé.*

D150303AFD

*Témoin du système de  
freinage anti-blocage (ABS)  
(le cas échéant)*



Cette lumière s'allume lorsque le contacteur d'allumage est tourné sur ON et s'éteint en 3 secondes environ si le système fonctionne normalement.

Si le témoin ABS reste allumé, s'allume en conduisant ou ne s'allume pas lorsque le contacteur d'allumage est tourné sur ON, il existe vraisemblablement un problème avec l'ABS.

Si cela se produit, faites contrôler le véhicule par un concessionnaire HYUNDAI agréé le plus rapidement possible. Le système de freinage traditionnel continuera à fonctionner, mais sans l'assistance du système de freinage anti-blocage.

**Témoin du système de  
répartition électronique de la  
force de freinage (EBD)**

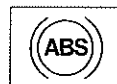

Si deux témoins s'allument en même temps pendant que vous conduisez, votre véhicule a un problème d'ABS et de système EBD.

Dans ce cas, il se peut que l'ABS et le système de freinage traditionnel ne fonctionnent pas normalement. Faites contrôler le véhicule par un concessionnaire HYUNDAI agréé le plus rapidement possible.



### **AVERTISSEMENT**

**Si les témoins de frein et de l'ABS s'allument et restent allumés, le système de freinage de votre véhicule ne fonctionnera pas normalement. Vous pouvez encourir de gros risques si vous devez freiner brusquement. Dans ce cas, évitez les vitesses trop élevées et les arrêts trop brusques. Faites contrôler votre véhicule par un concessionnaire HYUNDAI agréé le plus rapidement possible.**

D150304AFD

**Témoin de ceinture de sécurité****Type A**

Pour rappeler au conducteur d'attacher sa ceinture, le témoin de la ceinture de sécurité clignote pendant environ 6 secondes chaque fois que le contacteur d'allumage est mis sur la position ON, que les ceintures soient attachées ou non.

Si la ceinture du conducteur est détachée lorsque le contacteur d'allumage est sur la position ON, le témoin de la ceinture de sécurité clignote à nouveau pendant environ 6 secondes. (le cas échéant)

Si la ceinture du conducteur est détachée lorsque le contacteur d'allumage est mis sur ON ou si la ceinture est détachée une fois que le contacteur est sur ON, l'alarme de la ceinture de sécurité retentit pendant environ 6 secondes. Si la ceinture de sécurité est attachée, l'alarme s'arrête alors immédiatement. (le cas échéant)

**Type B**

Les témoins de la ceinture de sécurité conducteur et passager avant clignotent pendant environ 6 secondes chaque fois que vous mettez le contact sur la position ON, que les ceintures soient attachées ou non.

Si la ceinture du conducteur ou du passager avant n'est pas attachée lorsque le contacteur est mis sur la position ON ou si elle est détachée après avoir mis le contact, le témoin de la ceinture de sécurité clignote ou reste allumé jusqu'à ce que la ceinture soit attachée.

Si la ceinture du conducteur ou du passager avant n'est pas attachée après que le contacteur d'allumage a été mis sur ON et que vous roulez à plus de 20 km/h, l'alarme de la ceinture de sécurité retentit pendant environ 1 minute.

Si la ceinture du conducteur ou du passager avant est détachée après que le contacteur d'allumage a été mis sur ON et que vous roulez à plus de 20 km/h, l'alarme de la ceinture de sécurité retentit pendant environ 1 minute.

Au bout de 1 minute, si la ceinture de sécurité est attachée, puis à nouveau détachée, l'alarme de la ceinture de sécurité se déclenche à nouveau.

D150305AFD

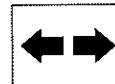
**Voyants des clignotants**

Les flèches vertes clignotantes situées sur le tableau de bord renseignent sur la direction indiquée par les clignotants. Si les flèches s'allument sans clignoter, clignotent plus rapidement que d'habitude ou ne s'allument pas du tout, le système des clignotants est victime d'un dysfonctionnement. Il est recommandé de le faire réparer auprès de votre concessionnaire.

Cet indicateur clignote également lorsque les feux de détresse fonctionnent.

D150306AUN

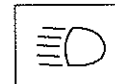
**Voyant des feux de route**

Ce voyant s'allume lorsque vous allumez les phares en position feu de route ou tirez le levier du clignotant en position appel de phares.

D150307AFD

Témoin de pression d'huile

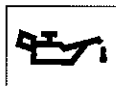

Ce témoin indique que la pression d'huile est faible.

Si le témoin s'allume pendant que vous conduisez :

1. Conduisez prudemment la voiture sur le bord de la route et arrêtez-vous.
2. Une fois le moteur coupé, vérifiez le niveau d'huile moteur. Si le niveau est bas, ajoutez de l'huile.

Si le témoin reste allumé après que vous avez rajouté de l'huile, ou bien si vous n'avez pas d'huile à disposition, appelez un concessionnaire HYUNDAI agréé.

### ⚠ ATTENTION

*Si vous ne coupez pas le moteur immédiatement après que le témoin de pression d'huile s'allume, vous risquez de provoquer de sérieux dégâts.*

### ⚠ ATTENTION

*Si le témoin de pression d'huile reste allumé alors que le moteur tourne, vous risquez d'endommager gravement le moteur. Le témoin de pression d'huile s'allume lorsque la pression d'huile est insuffisante. En fonctionnement normal, il doit s'allumer au moment où le contacteur est mis sur ON, puis d'éteindre lorsque le moteur démarre. Si le témoin de pression d'huile reste allumé alors que le moteur tourne, il existe un grave dysfonctionnement.*

*Si cela se produit, arrêtez la voiture dans un endroit sûr, coupez le moteur et vérifiez le niveau d'huile. Si le niveau d'huile est bas, remplissez le réservoir d'huile moteur puis redémarrez le moteur. Si le témoin reste allumé alors que le moteur tourne, coupez le moteur immédiatement. Dans tous les cas, lorsque le voyant d'huile reste allumé alors que le moteur tourne, ce dernier doit être contrôlé par un concessionnaire HYUNDAI agréé avant de conduire à nouveau la voiture.*

D150308AFD

Témoin de frein de stationnement & de liquide de frein



Témoin de frein de stationnement

Ce voyant s'allume lorsque le frein de stationnement est serré, avec le contacteur d'allumage sur START ou ON. Le témoin doit s'éteindre une fois que le frein de stationnement est desserré et que le moteur tourne.

Témoin de niveau de liquide de frein bas

Si le témoin reste allumé, le niveau du liquide de frein dans le réservoir est probablement bas.

Si le témoin reste allumé :

1. Conduisez prudemment jusqu'à ce que vous trouviez un endroit sûr et arrêtez votre véhicule.
2. Avec le moteur coupé, vérifiez immédiatement le niveau de liquide de frein et ajoutez du liquide si nécessaire. Vérifiez ensuite la présence éventuelle de fuites de liquides au niveau des composants du frein.

3. Ne reprenez pas le volant si des fuites sont constatées, le témoin reste allumé ou alors les freins ne fonctionnent pas correctement. Faites remorquer votre véhicule jusqu'à un concessionnaire HYUNDAI agréé où l'on procédera à une inspection du système de freinage puis aux réparations nécessaires.

Votre véhicule est équipé d'un système de freinage dual en diagonal. Cela signifie qu'en cas de défaillance d'un système de freinage dual, les freins fonctionneraient toujours sur deux roues. Lorsqu'une seule partie du système dual fonctionne, la pédale de frein s'enfoncé plus qu'à l'accoutumée et vous devez appuyer plus fort pour arrêter la voiture. De même, la voiture ne s'arrêtera pas aussi rapidement qu'à l'accoutumée si une partie seulement du système de frein dual fonctionne. Si les freins lâchent pendant que vous conduisez, rétrogradez de manière à accentuer l'effet du frein moteur et arrêtez la voiture dans un endroit sûr.

Pour s'assurer du fonctionnement de l'ampoule, vérifiez que les témoins du frein de stationnement et du liquide de frein s'allument lorsque le contacteur d'allumage est mis en position ON.

**AVERTISSEMENT**

**Il est dangereux de conduire le véhicule avec un témoin allumé. Si le témoin de frein reste allumé, faites immédiatement contrôler puis réparer vos freins par un concessionnaire HYUNDAI agréé.**

D150331AFD

*Témoin de pression des pneus (le cas échéant)*



*Indicateur de position de la roue concernée (le cas échéant)*

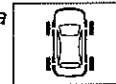

Le témoin de pression des pneus et l'indicateur de position de la roue concernée s'allument pendant 3 secondes après avoir mis le contact sur ON.

Si les voyants ne s'allument pas, ou alors restent allumés après avoir mis le contact sur ON, le système de surveillance de la pression des pneus ne fonctionne pas correctement. Si c'est le cas, faites contrôler le véhicule dès que possible par un concessionnaire HYUNDAI agréé.

Ces voyants s'allument si un ou plusieurs de vos pneus sont sous-gonflés. L'indicateur de position vous permet de voir lequel des pneus est sous-gonflé. Il est recommandé de vous arrêter et de contrôler l'état des pneus de votre véhicule. Si les voyants s'allument pendant que vous conduisez, arrêtez-vous rapidement, évitez les freinages violents et les coups de volant brusques. Regonflez les pneus à la pression indiquée sur l'étiquette de pression des pneus.

### **▲ AVERTISSEMENT** **- Pneus sous-gonflés**

**Des pneus sous-gonflés rendent le véhicule instable. Et vous faire perdre le contrôle du véhicule, également augmenter les distances de freinage. Si vous roulez trop longtemps avec des pneus sous-gonflés, ils surchaufferont et se détérioreront.**

D150332AEN

*Système de surveillance de la pression des pneus (TPMS)*

*témoin d'anomalie (le cas échéant)*

Le témoin d'anomalie TPMS s'allume pendant 3 secondes après avoir mis le contact sur ON. Si le voyant ne s'allume pas, ou alors reste allumé plus de trois secondes après avoir mis le contact sur ON, le système de surveillance de la pression des pneus ne fonctionne pas correctement.

**TPMS**

Si c'est le cas, faites contrôler le véhicule dès que possible par un concessionnaire HYUNDAI agréé.

Le voyant reste allumé tant que le problème au niveau du système de surveillance de la pression des pneus n'est pas résolu.

Si c'est le cas, il se peut que le système ne contrôle pas correctement la pression des pneus. Faites contrôler le système par un concessionnaire HYUNDAI agréé le plus rapidement possible.

### **▲ AVERTISSEMENT** **- Arrêt d'urgence**

- **Le TPMS ne peut pas vous avertir concernant des dégâts importants et soudains causés à un pneu par des facteurs externes.**
- **Si vous remarquez que la véhicule est instable, retirez immédiatement le pied de l'accélérateur, freinez en douceur, puis gardez-vous dans un endroit sûr à l'écart de la route.**

D150309AUN

*Voyant des feux anti-brouillard avant (le cas échéant)*

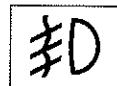

Ce voyant s'allume lorsque les feux anti-brouillard avant sont en position ON.

D150310AFD

*Témoin des feux antibrouillard arrière (le cas échéant)*

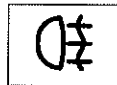

Ce voyant s'allume lorsque les feux antibrouillard arrière sont en fonctionnement.

D150312AUN

*Voyant de la grille des vitesses (le cas échéant)*

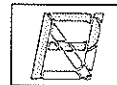

Ce voyant s'allume pour indiquer la vitesse actuelle de la boîte-pont automatique.



D150313AFD

**Témoin du système de charge**

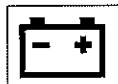

Ce témoin indique un dysfonctionnement de l'alternateur ou du système de charge électrique.

Si le témoin s'allume lorsque le véhicule roule :

1. Conduisez jusqu'à un endroit sûr.
2. Avec le moteur coupé, vérifiez que la courroie de transmission de l'alternateur n'est pas détendue ni cassée.
3. Si aucun problème n'est détecté au niveau de la courroie, le dysfonctionnement provient du système de charge électrique. Prenez contact avec un concessionnaire HYUNDAI agréé dès que possible afin qu'il résolve le problème.

D150315AUN

**Témoin d'ouverture du hayon**



Ce voyant d'alarme clignote lorsque le hayon n'est pas correctement fermé, quelle que soit la position de la clé de contact.

D150316AUN

**Témoin de porte ouverte**

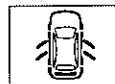

Ce témoin s'allume lorsqu'une porte n'est pas bien fermée, quelle que soit la position du contacteur d'allumage.

D150317AFD

**Voyant d'antidémarrage (le cas échéant)**



Ce voyant s'allume lorsque la clé antidémarrage est insérée et tournée en position ON pour démarrer le moteur. Vous pouvez alors démarrer le moteur. Une fois le moteur démarré, le voyant s'éteint.

Si ce voyant clignote lorsque le contacteur d'allumage est sur la position ON avant le démarrage du moteur, faites vérifier le système par un concessionnaire HYUNDAI agréé.

D150318AFD

**Témoin de niveau de carburant faible**



Ce témoin indique que le réservoir à carburant est presque vide. Lorsqu'il s'allume, le niveau de carburant est sur la réserve, faites le plein dès que possible.

Rouler avec le témoin de niveau de carburant faible allumé ou avec un niveau de carburant en dessous de « E » (ou 0 [zéro]) peut provoquer des ratés moteur et endommager le pot catalytique.

D150319AUN

**Voyant de niveau de liquide lave-glace faible (le cas échéant)**



Ce témoin indique que le réservoir de liquide lave-glace est presque vide. Faites le plein de liquide lave-glace dès que possible.

D150320AFD

*Témoin d'anomalie  
du moteur (MIL)*

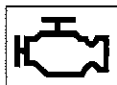

*(témoin de contrôle moteur)*

Ce voyant fait partie du système de commande du moteur qui contrôle plusieurs composants du système anti-pollution. Si le voyant s'allume pendant que vous conduisez, un problème a probablement été détecté dans le système anti-pollution.

Ce voyant s'allume également après que le contact est mis en position ON, et s'éteint en quelques secondes après le démarrage du moteur. S'il s'allume pendant que vous conduisez, ou ne s'allume pas lorsque le contacteur d'allumage est tourné sur la position ON, emmenez votre véhicule chez le concessionnaire HYUNDAI agréé le plus proche et faites vérifier le système.

Votre véhicule reste généralement maniable, mais faites rapidement contrôler le système par un concessionnaire HYUNDAI agréé.

## **⚠ ATTENTION**

- ***En conduisant votre véhicule de manière prolongée avec le voyant de dysfonctionnement du système anti-pollution allumé, vous risquez d'endommager le système anti-pollution, ce qui peut détériorer le confort de conduite et/ou augmenter la consommation de carburant.***
- ***Si le témoin de dysfonctionnement du système anti-pollution s'allume, il est possible que le pot catalytique soit endommagé, ce qui peut entraîner une perte de puissance du moteur. Faites inspecter dès que possible le système de commande du moteur par un concessionnaire HYUNDAI agréé.***

## **⚠ ATTENTION - Moteur Diesel (le cas échéant)**

***Si le voyant de dysfonctionnement clignote, faites vérifier le système de filtre à particules par un concessionnaire HYUNDAI agréé (avant de conduire plus de 50 km).***

D150323AUN-EE

*Voyant ESP (contrôle de trajectoire électronique)  
(le cas échéant)*

**ESP**

Le voyant ESP s'allume lorsque le contacteur d'allumage est mis en position ON, mais doit s'éteindre environ 3 secondes après. L'ESP une fois allumé, permet de contrôler les conditions de conduite ; dans des conditions de conduite normales, l'ESP reste éteint. En cas de glissade ou d'adhérence insuffisante, l'ESP se met en marche et le voyant ESP clignote pour indiquer qu'il est actionné.

D150324AFD

*Voyant ESP OFF  
(le cas échéant)*

**ESP  
OFF**

Le témoin ESP OFF s'allume lorsque le contacteur d'allumage est mis en position ON et doit s'éteindre environ 3 secondes après. Pour désactiver, appuyez sur le bouton ESP OFF. Le témoin ESP OFF s'allume pour indiquer que l'ESP est désactivé. Si le témoin reste allumé lorsque ESP OFF n'est pas sélectionné, l'ESP présente un dysfonctionnement. Faites vérifier votre système par un concessionnaire HYUNDAI agréé.

**\* REMARQUE**

Après avoir rebranché la batterie, il est possible que l'indicateur ESP OFF s'allume. Dans ce cas, tournez le volant d'un demi tour vers la droite puis vers la gauche après avoir mis le contact. Coupez le contact, puis redémarrez le moteur. Si l'indicateur ESP OFF ne s'éteint pas, faites vérifier le système par un concessionnaire HYUNDAI agréé sans attendre.

D150325AFD

**Voyant du régulateur de vitesse (le cas échéant)**

**CRUISE**

Le voyant s'allume lorsque le système de régulation de la vitesse est activé.

Le voyant du régulateur de vitesse du combiné d'instruments s'allume lorsque vous appuyez sur le bouton ON/OFF du régulateur de vitesse situé sur le volant.

Le voyant s'éteint lorsque vous tirez sur le bouton ON-OFF du régulateur de vitesse. Pour de plus amples informations sur les commandes du régulateur de vitesse, reportez-vous à la rubrique « Système de régulation de la vitesse » dans la section 5.

**Voyant SET du régulateur de vitesse**

**SET**

Le voyant s'allume lorsque le commutateur du régulateur de vitesse (COAST/SET ou RES/ACCEL) est sur ON.

Le voyant SET du régulateur de vitesse se trouvant dans le combiné d'instruments s'allume lorsque vous appuyez sur le commutateur du régulateur de vitesse (COAST/SET ou RES/ACCEL). Le voyant SET du régulateur de vitesse ne s'allume pas tant que le commutateur du régulateur de vitesse (CANCEL) est activé ou que le système est désactivé.

D150327AUN

**Alarme de rappel de la clé (le cas échéant)**

L'alarme de rappel de la clé retentit lorsque la porte du conducteur est ouverte et que la clé est restée dans le contacteur d'allumage (position ACC ou LOCK), ceci afin de vous empêcher d'oublier vos clés dans le véhicule. L'alarme sonne jusqu'à ce que la clé soit retirée du contact ou jusqu'à la fermeture de la porte.

D150328AFD

**Voyant de préchauffage (moteur Diesel)**

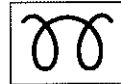

Le voyant s'allume lorsque le contacteur d'allumage est mis en position ON. Une fois le voyant de préchauffage éteint, vous pouvez démarrer le moteur. La durée pendant laquelle le voyant de préchauffage est allumé varie en fonction de la température de l'eau, de la température de l'air, ainsi que de l'état de la batterie.

**\* REMARQUE**

Si le moteur ne démarre pas dans les 10 secondes suivant la fin du préchauffage, tournez à nouveau la clé de contact sur la position LOCK pendant 10 secondes, puis sur la position ON pour le préchauffer à nouveau.

**⚠ ATTENTION**

**Si le voyant de préchauffage reste allumé ou clignote après le préchauffage du moteur ou pendant la conduite, faites vérifier le système dès que possible par un revendeur HYUNDAI agréé.**

D150329AFD

*Témoin de filtre à carburant (moteur Diesel)*

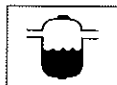

Ce témoin s'allume pendant 3 secondes après que le contacteur d'allumage est placé en position ON puis s'éteint. Si le témoin s'allume pendant que le moteur tourne, de l'eau s'est accumulée dans le filtre à carburant. Si cela se produit, retirez l'eau du filtre à carburant. Pour de plus amples informations, reportez-vous à la rubrique « Filtre à carburant » dans la section 7.

### **⚠ ATTENTION**

***Lorsque le témoin du filtre à carburant est allumé, il se peut que la puissance du moteur (vitesse du véhicule & régime de ralenti) soit réduite. Si vous continuez à conduire avec le témoin allumé, vous risquez d'endommager des pièces du moteur ainsi que le système d'injection du Common Rail. Si le témoin s'allume, faites contrôler le véhicule par un concessionnaire HYUNDAI agréé le plus rapidement possible.***

D150334AFD

*Témoin d'alerte de la direction assistée électronique (EPS)*

**EPS**

Ce voyant lumineux s'allume lorsque vous mettez le contact et s'éteint lorsque vous démarrez le moteur. Il s'allume également lorsqu'il y a un dysfonctionnement de l'EPS. S'il s'allume pendant que vous roulez, faites contrôler votre véhicule par un concessionnaire HYUNDAI agréé.

## SYSTÈME D'AIDE AU STATIONNEMENT ARRIÈRE (LE CAS ÉCHÉANT)

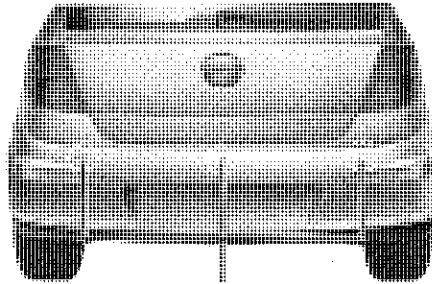

Capteur

OFD047050

D170000AEN

Le système d'aide au stationnement arrière aide le conducteur pendant que celui-ci réalise une marche arrière. L'alarme se déclenche lorsqu'un objet est détecté derrière le véhicule, à une distance inférieure à 120 cm.

Ce système est une aide supplémentaire. Il ne peut en aucun cas remplacer l'extrême vigilance du conducteur. La zone de détection et les objets détectables par les capteurs arrières sont limités. Lorsque vous faites une marche arrière, faites preuve d'une grande vigilance, comme si votre véhicule n'était pas équipé d'un système d'aide au stationnement arrière.

### ⚠ AVERTISSEMENT

Le système d'aide au stationnement arrière n'est qu'une fonction supplémentaire. Le fonctionnement du système d'aide au stationnement arrière peut être influencé par plusieurs facteurs (notamment les conditions environnementales). Il est de la responsabilité du conducteur de toujours vérifier la zone derrière le véhicule avant de reculer.

### Fonctionnement du système d'aide au stationnement arrière

D170101AEN

#### Condition de fonctionnement

- Ce système est activé lorsque vous reculez, avec le contacteur d'allumage sur ON.  
Si le véhicule roule à une vitesse supérieure à 5 km/h, il se peut que le système ne soit pas activé correctement.
- La distance de détection pendant que le système d'aide au stationnement arrière est en fonctionnement est d'environ 120 cm.
- Lorsque plus de deux objets sont détectés en même temps, l'objet le plus proche sera identifié en premier.

D170102AEN

## Types d'alarmes

- Lorsqu'un objet se situe entre 120 et 81 cm du pare choc arrière : le signal sonore retentit par intermittence
- Lorsqu'un objet se situe entre 80 et 41 cm du pare choc arrière : Le signal sonore retentit à intervalles plus courts
- Lorsqu'un objet se situe à moins de 40 cm du pare choc arrière : Le signal sonore retentit en continu.

D170200AEN

## Conditions de non-fonctionnement du système d'aide au stationnement arrière

### Il se peut que le système d'aide au stationnement arrière ne fonctionne pas correctement lorsque :

1. De l'humidité est attachée au capteur.  
(Le capteur fonctionnera normalement une fois l'humidité retirée.)
2. Le capteur est recouvert par de la matière étrangère telle que de la neige ou de l'eau, ou bien la protection du capteur est bloquée. (Le capteur fonctionne normalement une fois que la matière est retirée ou que le capteur n'est plus bloqué.)
3. Vous conduisez sur des terrains accidentés (routes non goudronnées, gravier, bosses, pente).
4. Des objets générant un bruit trop important (klaxons de véhicule, moteurs de motocycles bruyants, freins pneumatiques de camions) se trouvent dans la zone de détection.
5. Il pleut beaucoup, ou en raison de projection d'eau.
6. Des émetteurs sans fil ou des téléphones portables se trouvent dans la zone de détection du capteur.
7. Le capteur est recouvert de neige.
8. Attelage d'une remorque.

### La zone de détection peut se réduire lorsque :

1. Le capteur est partiellement couvert de matière étrangère telle que de la neige ou de l'eau. (Le capteur détectera une zone aussi vaste que précédemment une fois la matière retirée.)
2. La température de l'air extérieur est extrêmement chaude ou froide.

### Il se peut que les objets suivants ne soient pas identifiés par le capteur:

1. Des objets pointus ou fins tels que des cordes, des chaînes ou des petits poteaux.
2. Des objets qui tendent à absorber la fréquence du capteur tels que des vêtements, du matériel spongieux ou de la neige.
3. Des objets indétectables inférieurs à 1 m de hauteur et à 14 cm de diamètre.

D170300AEN

### Précautions à prendre avec le système d'aide au stationnement arrière

- Il se peut que d'aide au stationnement arrière ne retentisse pas normalement en fonction de la vitesse et des formes des objets détectés.
- Le système d'aide au stationnement arrière peut présenter des dysfonctionnements si la hauteur du pare choc ou l'installation du capteur sur le pare choc ont été modifiées ou endommagées. Les équipements ou accessoires n'ayant pas été montés en usine peuvent également nuire aux performances du capteur.
- Il se peut que le capteur ne reconnaisse pas les objets à moins de 40 cm du capteur, ou alors qu'il détecte une distance inexacte. Précautions d'usage.
- Lorsque le capteur est gelé ou partiellement couvert de neige, de saletés ou d'eau, le capteur peut être inopérant jusqu'à ce que les résidus soient retirés à l'aide d'un chiffon doux.
- Ne poussez pas, ne grattez pas et ne tapez pas sur le capteur. Vous risqueriez de l'endommager.

### \* REMARQUE

Ce système peut détecter uniquement des objets dans la zone de détection et à proximité des capteurs, il ne peut pas détecter d'objets dans les zones où les capteurs ne sont pas installés. De même, il se peut que des objets petits ou fins, tels que des poteaux, ou alors des objets situés entre les capteurs ne soient pas détectés par les capteurs.

Procédez toujours à un examen visuel lorsque vous effectuez une marche arrière.

Veillez à bien expliquer les possibilités et les limites du système à une personne qui conduit votre véhicule, sans être familière de ce système.

### ▲ AVERTISSEMENT

Soyez extrêmement vigilant lorsque vous roulez à proximité d'objets sur la route, notamment des piétons, et plus particulièrement des enfants. Rappelez-vous que certains objets peuvent ne pas être détectés par les capteurs, en raison de la distance qui sépare l'objet du véhicule, de la taille de l'objet ou de matière sur le capteur, toutes ces raisons étant susceptibles de limiter l'efficacité d'un capteur. Procédez toujours à un examen visuel avant de diriger le véhicule dans une direction, afin de vous assurer qu'il n'existe aucun obstacle sur votre route.

D170400AFD

### Auto-diagnostic

Si vous n'entendez pas de signal sonore audible ou alors si l'alarme retentit de manière intermittente lorsque que vous passez la marche arrière (R), cela est peut être dû à un dysfonctionnement du système d'alarme de recul. Si cela se produit, faites contrôler le véhicule dès que possible par un concessionnaire HYUNDAI agréé.

### **⚠ AVERTISSEMENT**

La garantie de votre nouveau véhicule ne couvre pas les accidents ou dommages infligés au véhicule ou à ses occupants provoqués en raison d'un dysfonctionnement du système d'alarme de recul. Vous devez toujours conduire sagement et prudemment.

## FEUX DE DÉTRESSE

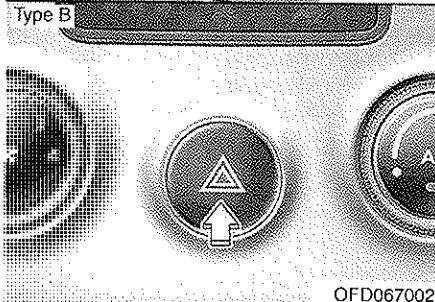
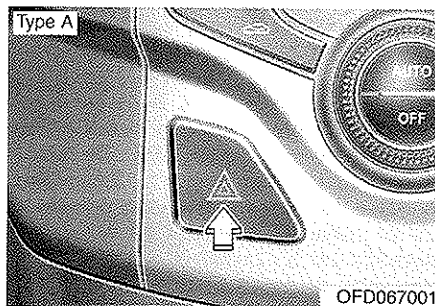

D180000AUN

Les feux de détresse doivent être utilisés lorsque vous êtes contraints d'arrêter la voiture dans un endroit dangereux. En cas d'arrêt d'urgence, éloignez-vous au maximum de la route.

Pour allumer les feux de détresse, appuyez sur le commutateur de feux de détresse, qui active par intermittence tous les clignotants. Les feux de détresse fonctionnent même si la clé n'est pas dans le contact.

Pour éteindre les feux de détresse, il suffit de réappuyer sur le commutateur.



## ÉCLAIRAGE

D190100AUN

### Fonction économiseur de batterie

- Cette fonctionnalité vise à empêcher que la batterie soit déchargée. Le système éteint automatiquement l'éclairage à faible intensité si le conducteur retire la clé de contact et ouvre sa porte.
- Avec cette fonctionnalité, les feux de stationnement s'éteindront automatiquement si le conducteur s'arrête sur le bord de la route la nuit. Si vous souhaitez garder les feux allumés une fois la clé retirée, effectuez les étapes suivantes :
  - 1) Ouvrez la porte conducteur.
  - 2) Tournez les feux de stationnement sur OFF puis à nouveau sur ON à l'aide du commutateur d'éclairage situé sur la colonne de direction.

D190200AFD

### Fonction escorte des phares (le cas échéant)

Après avoir retiré la clé de contact ou positionné la clé sur ACC ou LOCK, les phares (et les feux arrière) restent allumés pendant environ 20 secondes. Si la porte conducteur est ouverte puis fermée, les phares s'éteignent au bout de 30 secondes. Les phares peuvent être éteints en appuyant deux fois sur le bouton de verrouillage de l'émetteur ou en mettant le commutateur d'éclairage sur OFF.

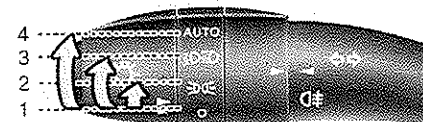

OFD048051

D190400AUN

### Commande de l'éclairage

Le commutateur d'éclairage est doté d'une position phares et d'une position feux de stationnement.

Pour activer les feux, tournez le bouton situé à l'extrémité du levier de commande sur l'une des positions suivantes :

- (1) Position OFF
- (2) Position feux de stationnement
- (3) Position phares
- (4) Position éclairage automatique (le cas échéant)

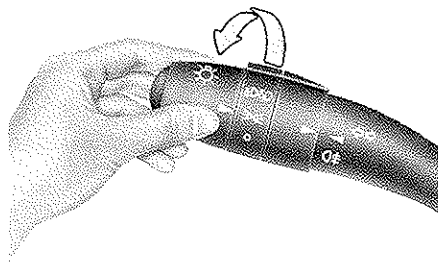

OFD048052

D190401AUN

### *Position feux de stationnement (E00E)*

Lorsque le commutateur d'éclairage se trouve en position feux de stationnement (1<sup>e</sup> position), les feux arrière, les feux de position, les feux de la plaque d'immatriculation et les lumières du tableau de bord sont allumées.

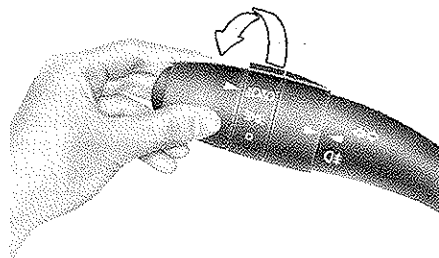

OFD048053

D190402AUN

### *Position phares (EDED)*

Lorsque le commutateur d'éclairage se trouve en position phares (2<sup>e</sup> position), les feux avant, les feux arrière, les feux de position, les feux de la plaque d'immatriculation et les lumières du tableau de bord sont allumés.

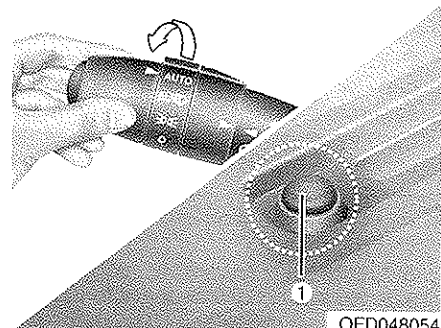

OFD048054

D190403AUN

### *Position éclairage automatique (le cas échéant)*

Lorsque le commutateur d'éclairage se trouve en position éclairage AUTO, les feux arrière et les feux avant s'allumeront et s'éteindront automatiquement en fonction de la luminosité extérieure.

## **\* REMARQUE**

Pour allumer les phares, le contacteur d'allumage doit être en position ON.

**⚠ ATTENTION**

- Ne placez rien par dessus le capteur (1) situé sur le tableau de bord afin de garantir le bon fonctionnement du système d'éclairage automatique.
- Ne nettoyez pas le capteur à l'aide d'un produit lave vitre car il pourrait rester un léger film susceptible d'entraver le fonctionnement du capteur.
- Si votre véhicule est équipé de vitres teintées ou d'autres types de revêtements du pare-brise avant, il se peut que le système d'éclairage automatique ne fonctionne pas convenablement.

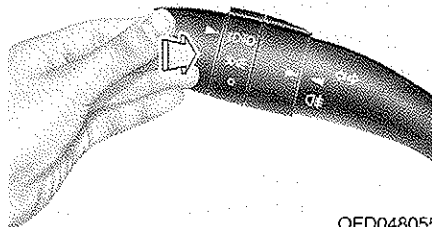

OFD048055

D190500AUN

**Fonctionnement des feux de route**

Pour allumer les feux de route, poussez le levier. Pour les feux de croisement, tirez le levier vers vous.

Le voyant des feux de route s'allume lorsque les feux de route sont en position ON.

Pour éviter que la batterie se décharge, ne laissez pas les feux allumés pendant une longue période alors que le moteur ne tourne pas.

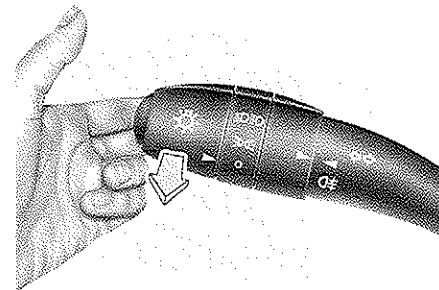

OFD048056

**Phares alternants**

Pour faire un appel de phares, tirez le levier vers vous. Pour revenir en position normale (feux de croisement), relâchez le levier. Il n'est pas nécessaire que le commutateur de phares soit en position ON pour pouvoir utiliser les appels de phares.

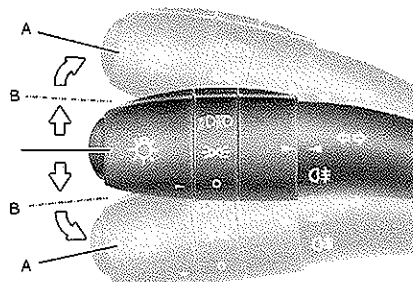

OFD048057

D190600AUN

### Clignotants et signaux de changement de voie

Le contacteur d'allumage doit être en position ON pour que les clignotants fonctionnent. Pour activer les clignotants, détirez le levier vers le haut ou vers le bas (A). Les flèches vertes qui clignotent sur le tableau de bord indiquent le clignotant activé. Elles s'arrêteront automatiquement une fois le virage terminé. Si le voyant continue à clignoter après le virage, repositionnez manuellement le levier en position OFF.

Pour signaler un changement de voie, tirez légèrement le levier de clignotant vers le haut ou vers le bas et maintenez-le en position (B). Le levier retournera en position OFF une fois relâché.

Si un voyant reste allumé, ne clignote pas ou clignote anormalement, il se peut qu'une ampoule d'un clignotant ait grillé, auquel cas elle devra être changée.

### \* REMARQUE

Si un voyant clignote de manière anormalement rapide ou lente, le dysfonctionnement peut provenir d'une ampoule grillée ou d'une connexion électrique défectueuse dans le circuit.

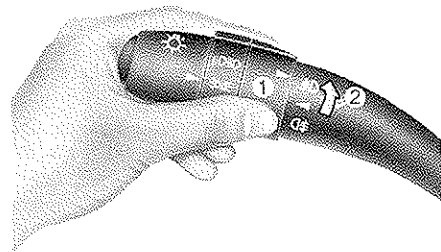

OFD048058

D190700AFD

### Voyant des feux antibrouillard avant (le cas échéant)

Les feux antibrouillard permettent d'améliorer la visibilité et d'éviter les accidents en cas de faible visibilité due au brouillard, à la pluie, à la neige, etc.

Les feux antibrouillard fonctionnent lorsque le commutateur des feux antibrouillard (1) est sur ON (2) avec les feux de position allumés.

Pour éteindre les feux antibrouillard, tournez à nouveau le commutateur sur ON (2).

**ATTENTION**

*Les feux antibrouillard consomment du courant. Utilisez les feux antibrouillard uniquement lorsque le manque de visibilité l'exige.*

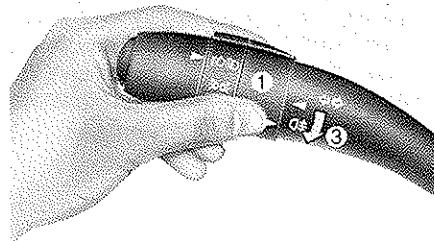

OFD048059

D190800AFD

**Voyant des feux de brouillard arrière (le cas échéant)**

Pour allumer les feux antibrouillard arrière, tournez le commutateur d'éclairage sur la position ON, puis placez le commutateur de feux antibrouillard arrière sur ON (3).

Les feux antibrouillard arrière s'allument lorsque le commutateur de feu antibrouillard arrière est en position ON, les feux antibrouillard avant allumés et le commutateur des phares en position feux de position.

Pour éteindre les feux antibrouillard arrière, appuyez à nouveau sur le commutateur des feux antibrouillard arrière ou tournez le commutateur d'éclairage en position OFF.

D190900AUN

**Feux de jour (le cas échéant)**

Les feux de jour (DRL) peuvent permettre aux autres de mieux voir l'avant de votre véhicule durant la journée. Les DRL peuvent se révéler utiles dans de nombreux environnements de conduite, notamment après le lever du soleil et avant le coucher du soleil.

Le système DRL déclenche l'extinction des phares lorsque :

1. Le commutateur des feux de stationnement est sur ON.
2. Le moteur est coupé.

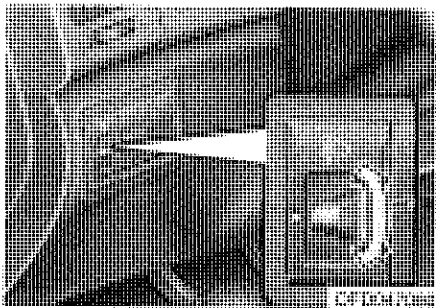

D191000AFD

## Dispositif de réglage des phares (le cas échéant)

Pour régler l'inclinaison des phares en fonction du nombre de passagers et du poids en charge dans le coffre à bagages, tournez la molette de réglage des phares.

Plus le numéro sur la molette est élevé, plus le faisceau du phare sera bas. Assurez-vous toujours de la bonne inclinaison des phares ou vous risqueriez d'éblouir les autres usagers de la route.

Vous trouverez ci dessous une liste d'exemples de paramètres à prendre en compte pour le réglage. Pour les conditions de charge autres que celles figurant dans la liste ci dessous, réglez la molette de sorte que l'inclinaison du faisceau soit la plus proche possible de celle obtenue d'après la liste.

Condition de charge	Position de la molette
Conducteur uniquement	0
Conducteur + passager avant	0
Passagers au complet (y compris le conducteur)	1
Passagers au complet (y compris le conducteur) + coffre plein (ou remorque peu chargée)	2
Conducteur + coffre plein (ou remorque chargée au maximum)	3

## ESSUIE-GLACES ET LAVE-GLACE

## Essuie-glace / lave-glace

Type A

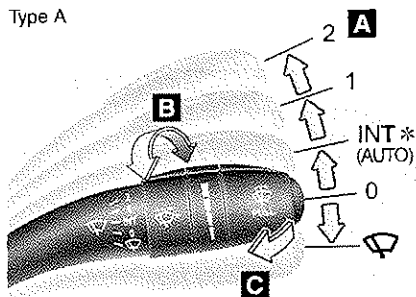

Type B

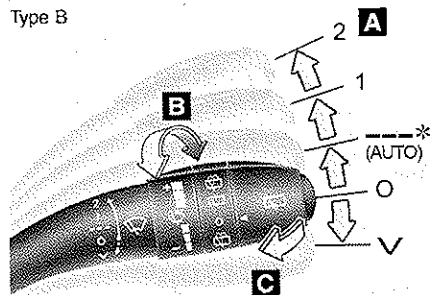
Essuie-glace / lave-glace arrière  
(le cas échéant)

Type A

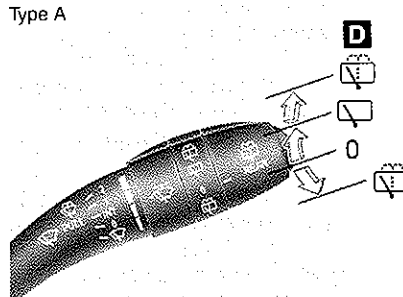

Type B

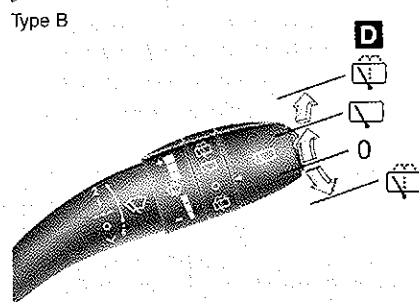
**A : Régulateur de vitesse de l'essuie-glace**

- (✓) - Balayage unique
- 0 - Off
- INT (---) / AUTO - B a l a y a g e intermittent ou automatique
- 1 - Vitesse basse
- 2 - Vitesse élevée

**B : Temporisateur pour balayage automatique ou intermittent****C : Lave-glace avec balayages courts****D : Levier de commande de l'essuie-glace / lave-glace arrière**

- - Pulvérisation de liquide lave-glace
- - Balayage en continu
- 0 - Balayage intermittent
- - Lave-glace avec balayages courts

OFD047061N/OFD048900L/OFD047065N/OFD048065N

Type A

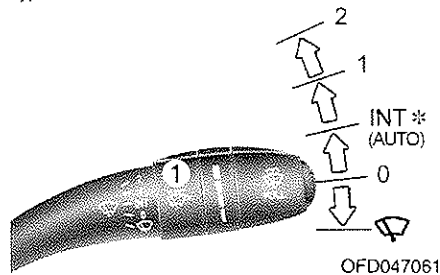

OFD047061

Type B

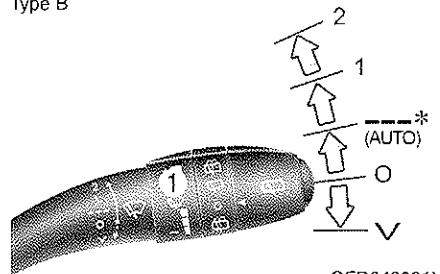

OFD048901L

D200100AFD

## Les essuie-glaces

Fonctionnent comme suit lorsque le contacteur d'allumage est sur ON.

(∨) : Pour effectuer un cycle d'essuie-glaces unique, poussez le levier vers le haut et relâchez-le en position O. Les essuie-glaces restent en balayage continu si le levier est poussé vers la haut et maintenu dans cette position.

O : Les essuie-glaces ne fonctionnent pas

INT : Le essuie-glaces fonctionnent de manière intermittente à la même fréquence. Utilisez ce mode en cas de bruine ou de brume. Pour modifier les paramètres de vitesse, tournez le bouton de commande de la vitesse (1).

1 : Essuie-glaces en vitesse normale  
2 : Essuie-glaces en vitesse rapide

### \* REMARQUE

En cas d'amas important de neige ou de glace sur le pare-brise, dégivrez-le pendant environ 10 minutes ou jusqu'à ce que la neige et/ou la glace ait fondue avant d'utiliser les essuie-glaces, afin de garantir leur bon fonctionnement.

Type A

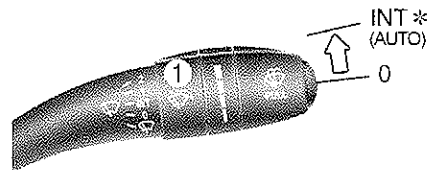

OFD047062

Type B

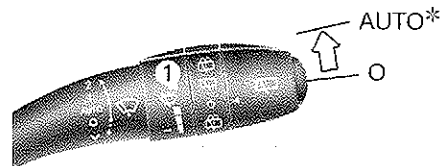

OFD048902L

D200101AEN

## Commande automatique (le cas échéant)

Le capteur de pluie situé sur le haut du pare-brise détecte la quantité de pluie et commande la cadence de balayage en fonction. Plus il pleut, plus le balayage est rapide. Lorsque la pluie cesse, les essuie-glaces s'arrêtent.



Pour modifier les paramètres de vitesse, tournez le bouton de commande de la vitesse (1). Si le contacteur d'allumage est tourné sur ON alors que le commutateur d'essuie-glaces est en mode AUTO ou inversement si le commutateur d'essuie-glaces est positionné en mode AUTO alors que le contacteur d'allumage est sur la position ON, ou encore si le bouton de réglage de la vitesse est tourné vers le haut alors que le commutateur d'essuie-glaces est en mode AUTO, les essuie-glaces effectueront un balayage unique pour procéder à un auto-diagnostic du système. Lorsque vous n'utilisez pas les essuie-glaces, mettez-les sur la position O.

### ⚠ ATTENTION

Lorsque le contacteur d'allumage est sur ON et que le commutateur d'essuie-glaces est positionné en mode AUTO, un manque de vigilance dans les situations suivantes pourrait entraîner des blessures aux mains ou à d'autres parties du corps :

- Ne touchez pas le haut du pare-brise en face du capteur de pluie.
- Ne touchez pas le haut du pare-brise avec un chiffon humide ou mouillé.
- N'appuyez pas sur le pare-brise.

### ⚠ ATTENTION

Lorsque vous nettoyez le véhicule, positionnez le commutateur d'essuie-glaces en position O afin d'empêcher le déclenchement des essuie-glaces.

Les essuie-glaces peuvent se déclencher et être endommagés si le commutateur est positionné en mode AUTO pendant que vous nettoyez le véhicule.

Ne retirez pas la protection du capteur situé sur le haut du pare-brise côté passager. Les pièces du système risqueraient d'être endommagées, et il se peut que les dégâts ne soient pas couverts par la garantie.

Lorsque vous démarrez le véhicule en hiver, positionnez le commutateur d'essuie-glaces sur O. Dans le cas contraire, les essuie-glaces peuvent se déclencher et la glace peut endommager les balais d'essuie-glaces. Retirez toute la neige et la glace et dégivrez convenablement le pare-brise avant d'actionner les essuie-glaces.

Type A

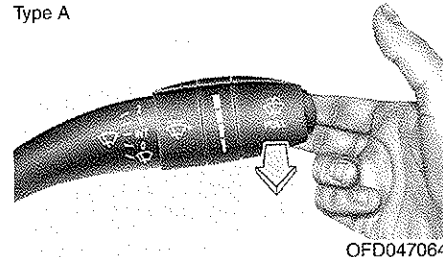

OFD047064

Type B

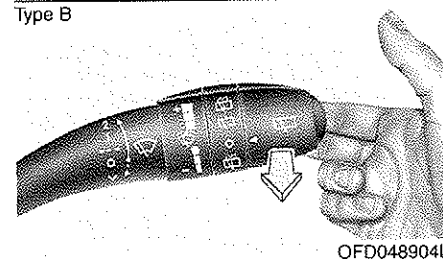

OFD048904L

D200200AUN

### Lave-glace

En position O, tirez doucement le levier vers vous pour pulvériser du liquide lave-glace sur le pare-brise et pour activer les cycles de balayage 1-3 des essuie-glaces. Utilisez cette fonction lorsque le pare-brise est sale. Le jet de liquide et le balayage des essuie-glaces prennent fin lorsque vous relâchez le levier. Si le lave-glace ne fonctionne pas, vérifiez le niveau du liquide lave-glace. S'il n'est pas suffisant, ajoutez du liquide lave-glace non-abrasif dans le réservoir de lave-glace.

Le tuyau de remplissage du réservoir se situe à l'avant du compartiment moteur, côté passager.

### **ATTENTION**

*Afin d'éviter d'endommager la pompe du lave-glace, n'actionnez pas le lave-glace lorsque le réservoir de liquide est vide.*

### **AVERTISSEMENT**

Lorsqu'il gèle à l'extérieur, n'utilisez pas le lave-glace sans voir au préalable chauffé le pare-brise à l'aide des dégivreurs ; la solution du lave-glace pourrait geler au contact du pare-brise et gêner votre vision.

### **ATTENTION**

- *Afin d'éviter d'endommager les essuie-glaces ou le pare-brise, n'actionnez pas les essuie-glaces lorsque le pare-brise est sec.*
- *Afin d'éviter d'endommager les balais d'essuie-glaces, n'utilisez pas d'essence, de kérosène, de diluant pour peinture ni d'autres solvants sur les essuie-glaces ou à proximité.*
- *Afin d'éviter d'endommager les bras d'essuie-glaces et d'autres composants, n'essayez pas de faire bouger les essuie-glaces manuellement.*

Type A

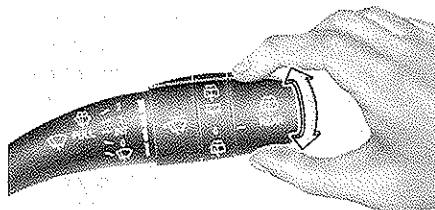

OFD047065

Type B

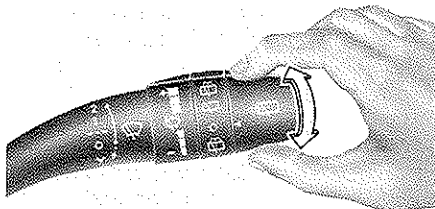

OFD048065

D200300AFD

**Commutateur d'essuie-glace et du lave-glace de la lunette arrière (le cas échéant)**

Le commutateur d'essuie-glace et de lave-glace arrière est situé à l'extrémité du levier d'essuie-glace et de lave-glace. Tournez le commutateur jusqu'à la position souhaitée pour actionner l'essuie-glace et le lave-glace arrière.

 - Lave-glace et balayage

 - Essuie-glace en mode normal

 - Essuie-glace désactivé

 - Lave-glace et balayage

## ÉCLAIRAGE INTÉRIEUR

D210000AUN

### **ATTENTION**

*N'utilisez pas l'éclairage intérieur pendant des périodes prolongées si le moteur ne tourne pas.*

*En effet, la batterie risque de se décharger.*

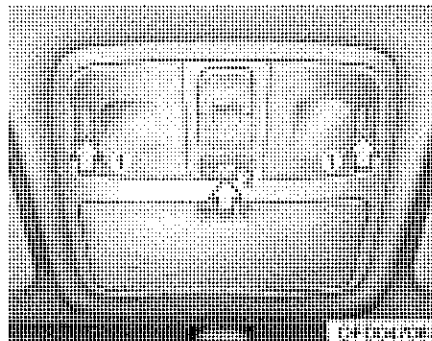

D210100AFD

### **Lecteur de carte (le cas échéant)**

Appuyez sur la lentille du lecteur de carte (1) pour l'allumer ou l'éteindre la lumière. Cette lumière produit un petit faisceau qui peut être utilisé comme plafonnier ou comme une lampe individuelle pour le conducteur et le passager.

### • **PORTE (2):**

En position DOOR (PORTE), la lumière s'allume lorsqu'une porte est ouverte, quelle que soit la position du contacteur d'allumage.

Lorsque les portes sont déverrouillées à l'aide de l'émetteur, la lumière s'allume pendant environ 30 secondes tant qu'une porte n'est pas ouverte.

Une fois la porte fermée, la lumière s'éteint progressivement au bout de 30 secondes. Cependant, si le contacteur d'allumage est sur ON ou si vous verrouillez toutes les portes, la lumière s'éteindra même dans les 30 secondes.

Si une porte est ouverte avec le contacteur d'allumage en position ACC ou LOCK, la lumière s'allume pendant environ 20 secondes. En revanche, si une porte est ouverte avec le contacteur d'allumage en position ON, la lumière reste allumée.

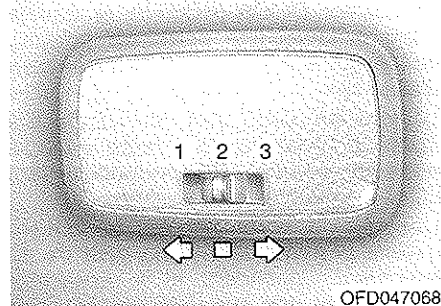

OFD047068

D210200AFD

### Plafonnier central

#### • OFF (1):

En position OFF, la lampe reste éteinte même si une porte est ouverte.

#### **! ATTENTION**

*Ne laissez pas le commutateur dans cette position pendant une période prolongée alors que le véhicule ne roule pas.*

#### • PORTE (2):

En position DOOR (PORTE), la lumière s'allume lorsqu'une porte est ouverte, quelle que soit la position du contacteur d'allumage.

Lorsque les portes sont déverrouillées à l'aide de l'émetteur, la lumière s'allume pendant environ 30 secondes tant qu'une porte n'est pas ouverte. Une fois la porte fermée, la lumière s'éteint progressivement au bout de 30 secondes. Cependant, si le contacteur d'allumage est sur ON ou si vous verrouillez toutes les portes, la lumière s'éteindra même dans les 30 secondes.

Si une porte est ouverte avec le contacteur d'allumage en position ACC ou LOCK, la lumière s'allume pendant environ 20 secondes. En revanche, si une porte est ouverte avec le contacteur d'allumage en position ON, la lumière reste allumée.

#### • ON (3):

En position ON, la lampe reste allumée.

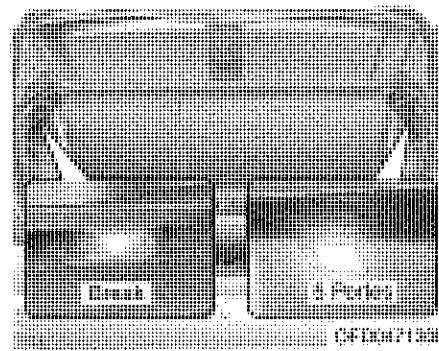

OFD047158

D210300AFD

### Lampe du coffre

L'éclairage du coffre s'allume lorsque le hayon est ouvert.

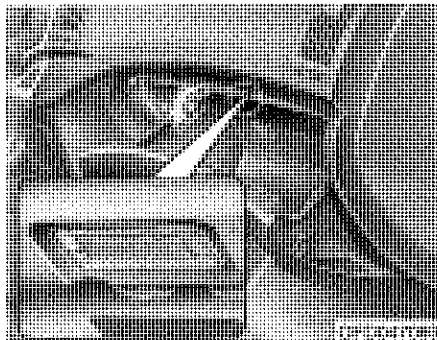

D210500AUN

### Éclairage de la boîte à gants (le cas échéant)

La lumière de la boîte à gants s'allume lorsque quelqu'un ouvre la boîte à gants. Les feux de stationnement ou les phares doivent être allumés pour que l'éclairage de la boîte à gants puisse fonctionner.

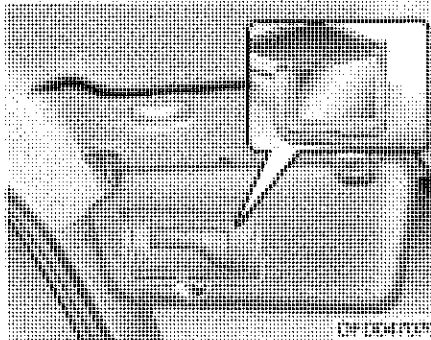

D210600AUN

### Lumière du miroir de courtoisie (le cas échéant)

Lorsque vous ouvrez la protection du miroir de courtoisie, la lumière du miroir de courtoisie s'allume automatiquement.

## DÉGIVRAGE

D220000AUN

### ⚠ ATTENTION

*Lorsque vous nettoyez les vitres, n'utilisez jamais d'instruments pointus ou de produits de nettoyage pour vitres contenant des abrasifs, afin de ne pas endommager les conducteurs collés à la surface intérieure de la lunette arrière.*

### \* REMARQUE

Si vous souhaitez dégivrer et désembuer le pare-brise avant, référez-vous au paragraphe « Dégivrage et désembuage du pare-brise » de cette section.

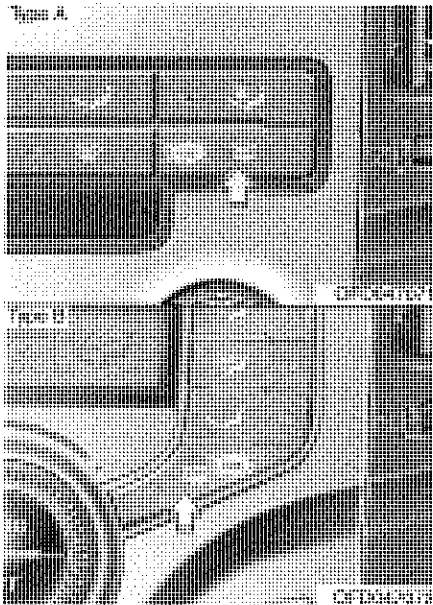

D220100AUN

### Dégivrage de la lunette arrière

Le dispositif de dégivrage chauffe la lunette afin d'éliminer le givre, le brouillard et la fine couche de glace de la lunette arrière, pendant que le moteur tourne.

Pour activer le dispositif de dégivrage de la lunette arrière, appuyez sur le bouton de dégivrage de la lunette arrière situé dans le panneau de commandes central de la console. Le voyant du bouton de dégivrage de la lunette arrière s'allume lors de la mise en route du dispositif.

En cas d'amas important de neige sur la lunette arrière, retirez-la à l'aide d'une brosse avant d'activer le dégivrage arrière.

Le dégivrage de la lunette arrière s'éteint automatiquement au bout d'environ 20 minutes ou lorsque vous coupez le contact. Pour éteindre le dispositif de dégivrage, appuyez à nouveau sur le bouton de dégivrage de la lunette arrière.

D220101AUN

### Dégivrage des rétroviseurs extérieurs (le cas échéant)

Si votre véhicule est équipé d'un dispositif de dégivrage des rétroviseurs extérieurs, il fonctionnera en même temps que le dégivrage de la lunette arrière.

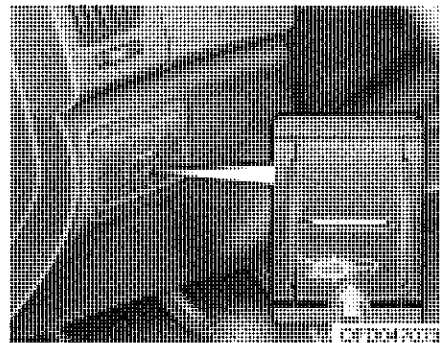

D220200AUN

### Dégivrage du pare-brise avant (le cas échéant)

Cette fonction n'est possible que si le moteur est allumé. Pour activer le dégivrage du pare-brise avant, appuyez sur le bouton de dégivrage du pare-brise avant. Le voyant du bouton s'allume lors de la mise en route du dispositif. Le dispositif de dégivrage du pare-brise avant s'éteint automatiquement au bout de 20 minutes ou lorsque vous coupez le contact. Pour éteindre le dispositif de dégivrage, appuyez à nouveau sur le bouton de dégivrage du pare-brise avant.

## SYSTÈME DE COMMANDE MANUELLE DE LA CLIMATISATION (LE CAS ÉCHANT)

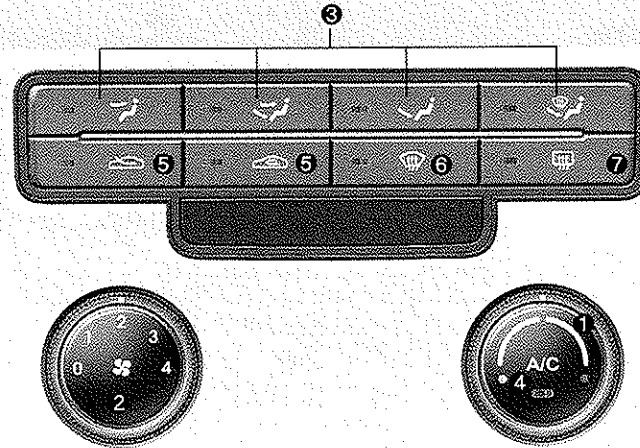

1. Bouton de régulation de la température
2. Bouton de commande de la vitesse de ventilation
3. Boutons Mode

4. Bouton de la climatisation (le cas échéant)
5. Bouton de commande d'admission d'air
6. Bouton de dégivrage de la lunette avant
6. Bouton de dégivrage de la lunette arrière
7. Bouton de dégivrage de la lunette arrière

D230100AUN

## Chauffage et climatisation

1. Démarrez le moteur.
2. Réglez le mode sur la position souhaitée.
3. Réglez la commande de la température sur la position souhaitée.
4. Réglez la commande d'admission d'air en position air extérieur (frais).
5. Réglez la commande de vitesse du ventilateur sur la vitesse désirée.
6. Pour activer la climatisation (le cas échéant), il vous suffit de l'allumer.

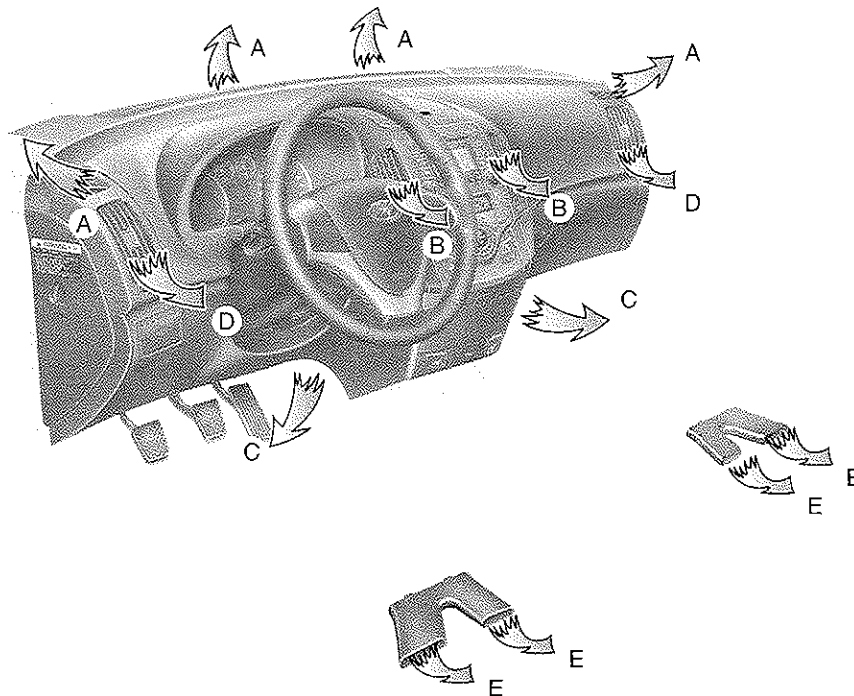

OFD047076



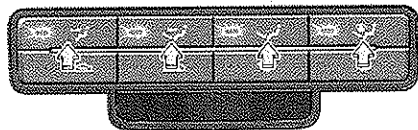

OFD047077

D230101AFD

**Sélection du mode**

Les boutons Mode permettent de contrôler la direction du flux d'air dans le système de ventilation.

L'air peut être dirigé vers le plancher, vers les sorties voisines du tableau de bord ou vers le pare-brise. Cinq symboles sont utilisés pour représenter les positions visage, sortie double, plancher, plancher-dégivrage et dégivrage.

**Niveau visage (B, D)**

Le flux d'air est dirigé vers le haut du corps et le visage. Par ailleurs, chaque sortie peut être commandée de manière à diriger l'air qui en sort.

**Niveau sortie double (B, D, C, E)**

Le flux d'air est dirigé à la fois vers le visage et le plancher.

**Niveau plancher (C, E, A, D)**

La majorité du flux d'air sort au niveau du plancher, avec une petite partie de l'air dirigée vers le pare-brise et le dégivrage des fenêtres latérales.

**Niveau plancher/dégivrage (A, C, E, D)**

La majorité du flux d'air sort au niveau du plancher et du pare-brise, avec une petite partie de l'air dirigée vers le dégivrage des fenêtres latérales.

**Niveau dégivrage (A, D)**

La majorité du flux d'air sort au niveau du pare-brise, avec une petite partie de l'air dirigée vers le dégivrage des fenêtres latérales.

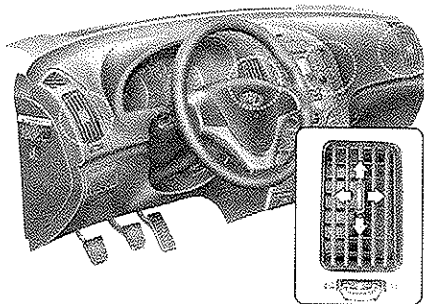

OFD047079

### Bouches d'air du tableau de bord

Les ouïes bouches d'air peuvent être ouvertes ou fermées indépendamment à l'aide de la molette horizontale. Pour fermer la bouche d'air, tournez la molette au maximum vers la gauche. Pour ouvrir la bouche d'air, tournez la molette vers la droite jusqu'à la position souhaitée.

Vous pouvez également régler la direction de l'air provenant de ces bouches en utilisant le levier de commande des bouches d'air (voir illustration).

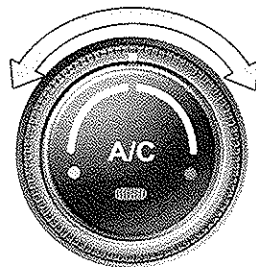

OFD047078

D230102AFD

### Régulation de la température

Le bouton de réglage de la température permet de régler la température de l'air envoyé par le système de ventilation. Pour changer la température de l'air côté passager, tournez le bouton vers la droite pour augmenter la température et vers la gauche pour la diminuer.

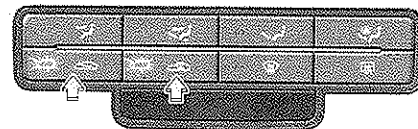

OFD047080

D230103AFD

### Commande d'admission d'air

Elle est utilisée pour sélectionner la position air extérieur (frais) ou air recyclé.

Pour modifier la position de la commande d'admission d'air, appuyez sur le bouton de commande.

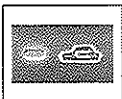
**Position air recyclé**

Lorsque vous sélectionnez la position d'air recyclé, le voyant de ce bouton s'allume.

En sélectionnant la position d'air recyclé, l'air se trouvant dans l'habitacle sera aspiré dans le système de chauffage puis chauffé ou refroidi suivant la fonction sélectionnée.

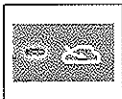
**Position air extérieur (frais)**

Le témoin sur ce bouton s'allume lorsque la position d'air extérieur est sélectionnée.

En sélectionnant la position air extérieur (frais), l'air entre dans le véhicule depuis l'extérieur et est chauffé ou refroidi suivant la fonction sélectionnée.

**\* REMARQUE**

Une utilisation prolongée du chauffage en position air recyclé risque d'embuer le pare-brise et les vitres latérales et de provoquer une sensation de renfermé dans l'habitacle.

De même, une utilisation prolongée de la climatisation avec le mode d'air recyclé sélectionné donnera une impression d'air sec dans l'habitacle.

**⚠ AVERTISSEMENT**

- Le fonctionnement continu de la climatisation en position d'air recyclé peut entraîner une augmentation de l'humidité à l'intérieur du véhicule, susceptible d'embuer les vitres et de gêner votre vision.
- Ne dormez pas dans un véhicule avec la climatisation ou le système de chauffage allumés. Vous encourriez de graves blessures, voire des blessures mortelles, provoquées par une chute du niveau d'oxygène et/ou de la température du corps.
- Une fonctionnement continu de la climatisation en position d'air recyclé peut provoquer des somnolences ou des assoupissements et donc une perte de contrôle du véhicule. Réglez autant que possible la commande d'admission d'air en position d'air extérieur (frais) pendant que vous conduisez.

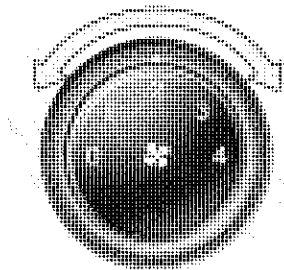

OFD047081

D230104AUN

### Régulateur de vitesse du ventilateur

Le contacteur d'allumage doit être en position ON pour que le ventilateur puissent fonctionner.

Le bouton de régulation de la vitesse du ventilateur permet de contrôler la vitesse de l'air provenant du système de ventilation. Pour modifier la vitesse de ventilation, tournez le bouton vers la droite pour l'augmenter et vers la gauche pour la baisser.

Si vous tournez le bouton de régulation de la vitesse des ventilateurs sur « 0 », le ventilateur s'éteint.

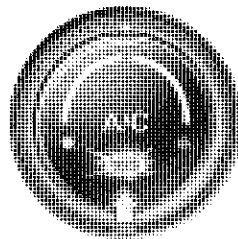

OFD047082

D230105AUN

### Climatisation (le cas échéant)

Appuyez sur le bouton A/C pour activer la climatisation (le voyant s'allume). Réappuyez sur le bouton pour couper la climatisation.

## Fonctionnement du système



D230501AUN

### Ventilation

1. Réglez le mode sur la position (  ).
2. Réglez la commande d'admission d'air en position air extérieur (frais).
3. Réglez le régulateur de température sur la position souhaitée.
4. Réglez la commande de vitesse du ventilateur sur la vitesse désirée.

D230502AUN

### Chauffage

1. Réglez le mode sur la position (  ).
  2. Réglez la commande d'admission d'air en position air extérieur (frais).
  3. Réglez le régulateur de température sur la position souhaitée.
  4. Réglez la commande de vitesse du ventilateur sur la vitesse désirée.
  5. Si vous souhaitez activer l'air sec, allumez la climatisation (le cas échéant).
- Si le pare-brise est embué, réglez le système sur la position (  ) ou (  ).

**Conseils d'utilisation**

- Pour empêcher la poussière ou les fumées désagréables de pénétrer dans le véhicule via le système de ventilation, réglez provisoirement la commande d'admission d'air sur la position air recyclé. Pensez à remettre la commande dans la position air frais une fois les irritations passées, afin de conserver de l'air frais à l'intérieur du véhicule. Cela contribue à maintenir le conducteur éveillé et à l'aise.
- L'air du système de chauffage/refroidissement est inspiré par les grilles situées juste au dessus du pare-brise. Veillez à ce que ces grilles ne soient pas obstruées par des feuilles, de la neige, de la glace ou d'autres obstacles.
- Afin d'éviter que de la condensation se forme à l'intérieur du pare-brise, réglez la commande d'admission d'air sur la position air frais et la commande du ventilateur sur la vitesse souhaitée, allumez la climatisation puis positionnez le régulateur de température sur la température souhaitée.

D230503AFD

**Climatisation (le cas échéant)**

Toutes les climatisations HYUNDAI fonctionnent avec du fluide frigorigène R-134a écologique qui respecte la couche d'ozone.

1. Démarrez le moteur. Appuyez sur le bouton de la climatisation.
  2. Réglez le système sur la position (  ).
  3. Réglez la commande d'arrivée d'air en position d'air extérieur ou en position d'air recyclé.
  4. Réglez la commande de vitesse du ventilateur ainsi que le régulateur de température de manière à conserver un confort maximal.
- Si vous souhaitez un refroidissement maximal, tournez le régulateur de température en butée vers la gauche, puis positionnez le ventilateur sur la vitesse maximale.

**\* REMARQUE**

- Avec la climatisation activée, surveillez de près la jauge de température lorsque vous conduisez en montée ou lorsque vous êtes au milieu d'un embouteillage par des températures extérieures élevées. Le fonctionnement de la climatisation peut entraîner une surchauffe du moteur. Si la jauge de température indique une surchauffe du moteur, vous pouvez continuer à utiliser le ventilateur. En revanche, coupez la climatisation.
- Si vous ouvrez les fenêtres par temps humide, il se peut que des gouttelettes d'eau se forment à l'intérieur du véhicule avec la climatisation. Dans la mesure où une quantité importante de gouttelettes d'eau peut endommager l'installation électrique, il est recommandé d'utiliser la climatisation avec les vitres fermées.

### Conseils d'utilisation de la climatisation

- Si le véhicule est resté stationné au soleil par temps chaud, ouvrez les vitres pendant une courte période afin de faire sortir l'air chaud du véhicule.
  - Pour réduire l'humidité à l'intérieur des vitres par temps pluvieux ou humide, faites baisser l'humidité à l'intérieur du véhicule en activant la climatisation.
  - Lorsque la climatisation est activée, il se peut que vous constatiez occasionnellement un léger changement de régime moteur car le compresseur de climatisation fonctionne par cycle. Il s'agit d'une situation normale.
  - Utilisez la climatisation tous les mois, ne serait-ce que quelques minutes, afin de garantir un fonctionnement optimal du système.
  - Lorsque vous utilisez la climatisation, si vous constatez un écoulement d'eau propre (voire une flaque d'eau) sur le plancher, côté passager, cela est tout à fait normal.
- Pour obtenir un refroidissement maximal, activez la climatisation en position air recyclé. Toutefois, un fonctionnement prolongé dans cette configuration peut donner une impression de renfermé à l'intérieur du véhicule.
  - Lors du refroidissement, vous pouvez parfois percevoir un flux d'air humide. Ceci est dû à la rapidité du refroidissement et à l'entrée d'air humide. Il s'agit d'un phénomène tout à fait normal.

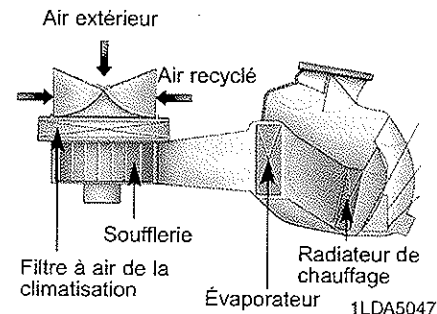

D230300AFD

### Filtre à air de la climatisation (le cas échéant)

Le filtre à air de la climatisation installé derrière la boîte à gants filtre la poussière et les autres polluants qui proviennent de l'extérieur et pénètrent dans le véhicule via le système de chauffage et de climatisation. Au bout d'un certain temps, l'accumulation de poussière ou d'autres polluants dans le filtre peut réduire le flux d'air provenant des ventilateurs. Aussi, l'humidité se forme plus facilement à l'intérieur du pare-brise, même lorsque la position d'air extérieur (frais) est sélectionnée. Si cela se produit, demandez à un concessionnaire HYUNDAI agréé de changer le filtre à air du système de climatisation.

**\* REMARQUE**

- Pour le remplacement du filtre, se conformer au programme d'entretien. Si le véhicule roule sur des routes poussiéreuses ou accidentées, il est nécessaire de faire inspecter et de changer le filtre du climatiseur plus fréquemment.
- Si le flux d'air diminue soudainement, faites contrôler le système par un concessionnaire HYUNDAI agréé.

D230400AFD

**Vérification de la quantité de lubrifiant pour compresseur et de fluide frigorigène dans le climatiseur**

Un faible niveau de fluide frigorigène provoque une baisse de rendement de la climatisation. Ne versez pas trop de fluide frigorigène dans le réservoir : cela aurait également un effet néfaste sur le fonctionnement de la climatisation.

Si vous constatez des dysfonctionnements au niveau de la climatisation, faites inspecter le système par un concessionnaire HYUNDAI agréé.

**\* REMARQUE**

Lorsque le rendement de la climatisation diminue, il est essentiel d'utiliser le type et la quantité d'huile et de réfrigérant appropriés. Dans le cas contraire, vous risquez d'endommager le compresseur et de provoquer un dysfonctionnement du système.

**▲ AVERTISSEMENT**

Il est conseillé de faire appel à un concessionnaire HYUNDAI agréé pour l'entretien de la climatisation. En effet, en intervenant de manière inappropriée sur le système de climatisation, vous risqueriez de graves blessures.

## SYSTÈME DE COMMANDE AUTOMATIQUE DE LA CLIMATISATION (LE CAS ÉCHANT)

Type A

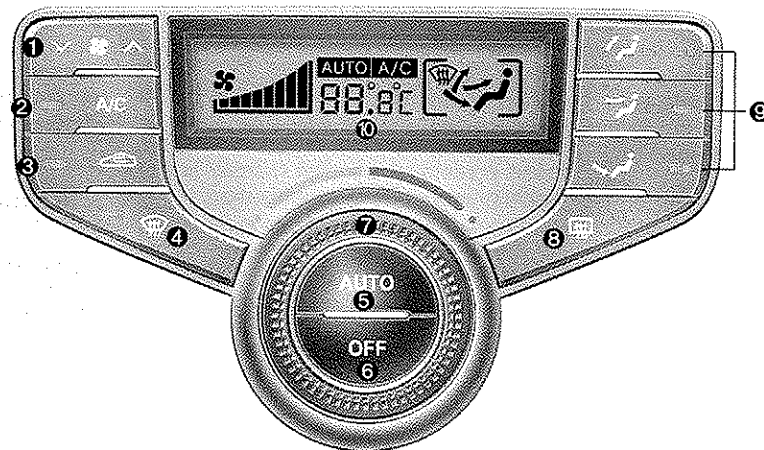

1. Bouton de commande de la vitesse de ventilation
2. Bouton de la climatisation
3. Bouton de commande de l'entrée d'air

4. Bouton de dégivrage du pare-brise avant
5. Bouton AUTO (commande automatique)
6. Bouton OFF

7. Bouton de régulation de la température
8. Bouton de dégivrage de la lunette arrière
9. Bouton de sélection du mode
10. Affichage A/C



Type B

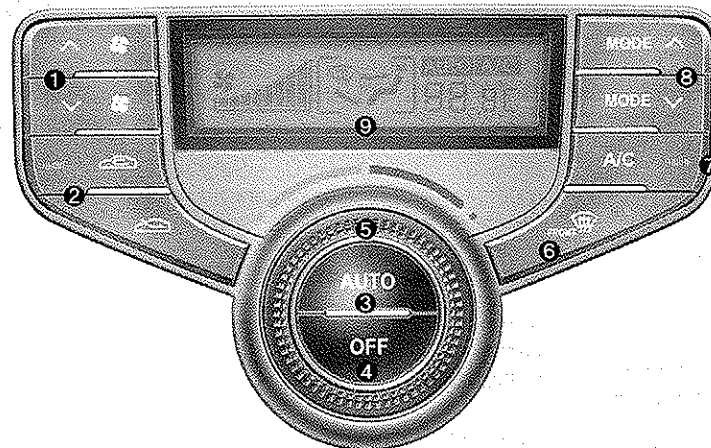

- 1. Bouton de commande de la vitesse de ventilation
- 2. Bouton de commande de l'entrée d'air
- 3. Bouton AUTO (commande automatique)

- 4. Bouton OFF
- 5. Bouton de régulation de la température
- 6. Bouton de dégivrage du pare-brise avant

- 7. Bouton de la climatisation
- 8. Bouton de dégivrage de la lunette arrière
- 9. Affichage A/C

OFD0471101

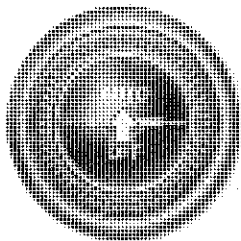

OFD047102

D240100AFD

### Chauffage et climatisation automatiques

Pour activer la climatisation automatique, il vous suffit de sélectionner la température souhaitée.

Le système de régulation automatique de la température (FATC) permet de réguler automatiquement le système de chauffage et de refroidissement, de la manière suivante ;

1. Appuyez sur le bouton AUTO. Le message AUTO apparaît. Les modes, les vitesses de ventilation, l'arrivée d'air et l'air conditionné sont contrôlés automatiquement par les paramètres de température.

2. Tournez le bouton TEMP pour sélectionner la température souhaitée. Si la température est réglée au niveau minimum (Lo), la climatisation fonctionne en continu.

3. Pour désactiver le fonctionnement automatique, appuyez sur n'importe quel bouton, à l'exception du bouton de réglage de la température. Si vous appuyez sur le bouton de sélection du mode, le bouton de la climatisation\*, le bouton de dégivrage, le bouton de commande d'admission d'air\* ou le bouton de commande de la vitesse de ventilation, vous commandez leur action manuellement, les autres commandes restant en mode automatique. (\*: type B uniquement)

Quels que soient les paramètres de température, en cas de fonctionnement automatique, la climatisation peut se déclencher automatiquement afin de réduire l'humidité à l'intérieur du véhicule, même si de l'air chaud est sélectionné.

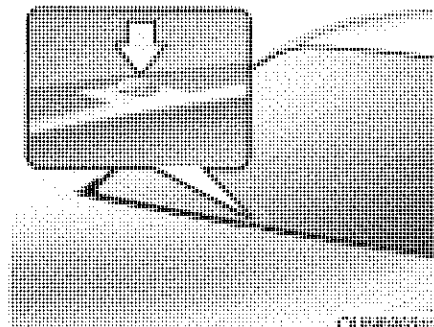

### \* REMARQUE

Ne placez jamais rien au dessus du capteur situé sur le tableau de bord afin de conserver un contrôle optimal du système de chauffage et de refroidissement.

D240200AUN

## Chauffage et climatisation manuels

Vous pouvez également commander le système de chauffage et de refroidissement manuellement, en appuyant sur des boutons autres que le bouton AUTO. Dans ce cas, le système fonctionne en respectant l'ordre des boutons sélectionnés.

En mode automatique, appuyez sur le bouton AUTO pour que toutes les commandes soient gérées en mode automatique.

1. Démarrez le moteur.
2. Réglez le mode sur la position souhaitée.
3. Réglez le régulateur de température sur la position souhaitée.
4. Réglez la commande d'admission d'air en position air extérieur (frais).
5. Réglez la commande de vitesse du ventilateur sur la vitesse désirée.
6. Pour activer la climatisation, il vous suffit de l'allumer.

Pour passer en mode de commande entièrement automatique du système, appuyez sur le bouton AUTO.

Type A

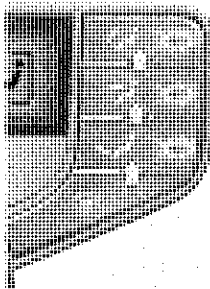

Type B

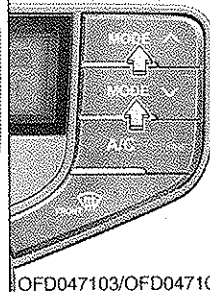

D240201AFD

### Choix du mode

Le bouton de choix du mode permet de contrôler la direction du flux d'air dans le système de ventilation.

Vous pouvez régler la position des ouïes d'aération de la manière suivante :

Reportez-vous à l'illustration du « Système de commande manuel de la climatisation ».

### Type A :

Si vous appuyez une fois sur le bouton, le voyant du commutateur correspondant s'allume, si vous appuyez une seconde fois, le voyant s'éteint.



### Niveau visage (B, D)

Le flux d'air est dirigé vers le haut du corps et le visage. Chaque sortie peut être commandée de manière à diriger l'air qui en sort.



### Niveau plancher (C, E, A, D)









Le flux d'air est dirigé principalement vers plancher.



### Niveau dégivrage (A, D)

Le flux d'air est dirigé principalement vers le pare-brise.

Vous pouvez sélectionner 2-3 modes simultanément pour obtenir le flux d'air souhaité.

- Mode visage (  ) + plancher (  )
- Mode visage (  ) + dégivrage (  )
- Mode plancher (  ) + dégivrage (  )
- Mode visage (  ) + plancher (  ) + dégivrage (  )

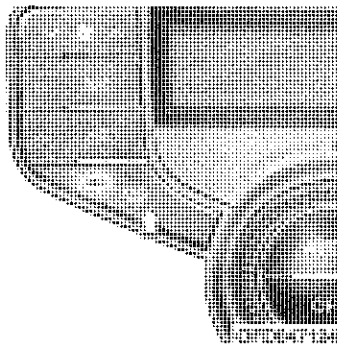

### Mode dégivrage maximum (MAX)

Lorsque vous sélectionnez le mode dégivrage MAX, les réglages suivants prendront effet automatiquement.

- la climatisation s'allume automatiquement.
- la position air extérieur (frais) est sélectionnée.
- le ventilateur est réglé sur la vitesse maximale.

Pour désactiver le mode dégivrage MAX, appuyez soit sur le bouton de mode, soit à nouveau sur le bouton dégivrage MAX, soit sur le bouton AUTO.

### Type B:

Vous pouvez régler la position des ouïes d'aération de la manière suivante :



Niveau visage (B, D)

Le flux d'air est dirigé vers le haut du corps et le visage. Par ailleurs, chaque sortie peut être commandée de manière à diriger l'air qui en sort.



Niveau sortie double (B, D, C, E)

Le flux d'air est dirigé à la fois vers le visage et le plancher.



Niveau plancher (C, E, A, D)

La majorité du flux d'air sort vers le plancher, avec une petite partie de l'air dirigée vers le pare-brise et le dégivrage des fenêtres latérales.



Niveau plancher/ dégivrage  
(A, C, E, D)

La majorité du flux d'air sort vers le plancher et le pare-brise, avec une petite partie de l'air dirigée vers le dégivrage des fenêtres latérales.

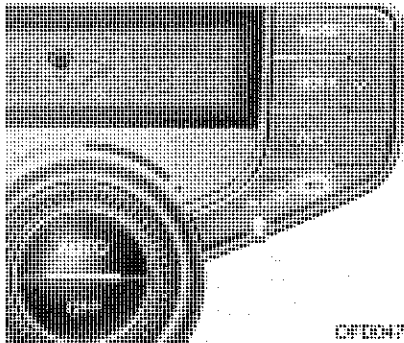

OFD0471D5

#### Niveau dégivrage (A, D)

La majorité du flux d'air sort au niveau du pare-brise, avec une petite partie de l'air dirigée vers le dégivrage des fenêtres latérales.

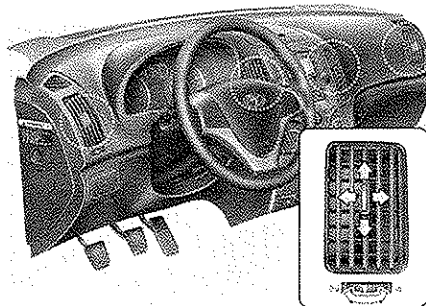

OFD047079

#### Bouches d'air du tableau de bord

Les ouïes bouches d'air peuvent être ouvertes ou fermées indépendamment à l'aide de la molette horizontale. Pour fermer la bouche d'air, tournez la molette au maximum vers la gauche. Pour ouvrir la bouche d'air, tournez la molette vers la droite jusqu'à la position souhaitée.

Vous pouvez également régler la direction de l'air provenant de ces bouches en utilisant le levier de commande des bouches d'air (voir illustration).

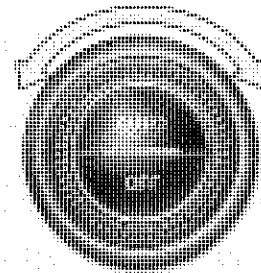

OFD047107

D240202AUN

#### Régulation de la température

Pour augmenter la température au maximum (HI), tournez le plus possible le bouton vers la droite.

À l'inverse, tournez le plus possible ce bouton vers la gauche pour réduire la température au minimum (Lo).

Chaque fois que vous tournez le bouton, la température augmente ou diminue de 0,5 °C/1 °F.

Lorsque la climatisation est réglée au niveau minimum (Lo), elle fonctionne en continu.

### Modification de la température

Si la batterie a été déchargée ou déconnectée, la valeur affichée par défaut est le degré Celsius.

Cela n'indique pas de dysfonctionnement particulier. Pour mesurer la température, vous pouvez passer des degrés Celsius aux degrés Fahrenheit et inversement de la manière suivante ;

Appuyez sur le bouton AUTO et en même temps sur OFF pendant 3 secondes ou plus. La valeur affichée passera alors des degrés Celsius aux degrés Fahrenheit ou inversement.

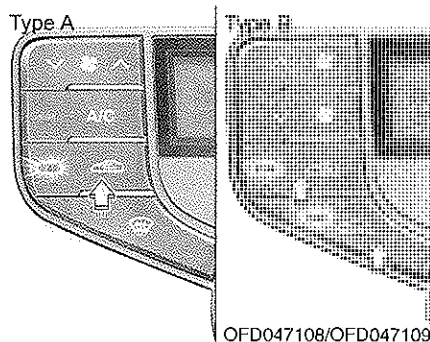

D240203AFD

### Commande de l'admission d'air

Elle permet de sélectionner la position d'air extérieur (frais) ou air recyclé.

Pour modifier la position de la commande d'admission d'air, appuyez sur le bouton de commande.

### Position air recyclé

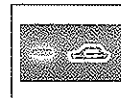

Lorsque vous sélectionnez la position d'air recyclé, le voyant de ce bouton s'allume.

En sélectionnant la position d'air recyclé, l'air se trouvant dans l'habitacle sera aspiré dans le système de chauffage puis chauffé ou refroidi suivant la fonction sélectionnée.

### Position air extérieur (frais)

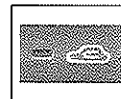

Le voyant de ce bouton ne s'allume pas lorsque vous sélectionnez la position d'air extérieur (frais) (type A).



En sélectionnant la position air extérieur (frais), l'air entre dans le véhicule depuis l'extérieur et est chauffé ou refroidi suivant la fonction sélectionnée.

**\* REMARQUE**

Une utilisation prolongée du chauffage en position air recyclé risque d'embuer le pare-brise et les vitres latérales et de provoquer sensation de renfermé dans l'habitacle.

De même, une utilisation prolongée de la climatisation en mode d'air recyclé donnera une impression d'air sec dans l'habitacle.

**⚠ AVERTISSEMENT**

- Le fonctionnement continu de la climatisation en position d'air recyclé peut entraîner une augmentation de l'humidité à l'intérieur du véhicule, susceptible d'embuer les vitres et de gêner votre vision.
- Ne dormez pas dans un véhicule avec la climatisation ou le système de chauffage allumés. Vous encourriez de graves blessures, voire des blessures mortelles, provoquées par une chute du niveau d'oxygène et/ou de la température du corps.
- Une fonctionnement continu de la climatisation en position d'air recyclé peut provoquer des somnolences ou des assoupissements et donc une perte de contrôle du véhicule. Réglez autant que possible la commande d'admission d'air en position d'air extérieur (frais) pendant que vous conduisez.

Type A

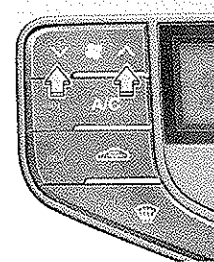

Type B

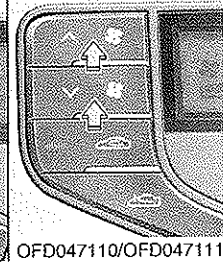

OFD047110/OFD047111

D240205AUN

**Régulateur de vitesse du ventilateur**

Pour régler la vitesse de ventilation sur la position souhaitée, tournez le bouton de régulation de la vitesse du ventilateur.

Plus la vitesse est élevée, plus la quantité d'air délivrée est importante.

Appuyez sur le bouton OFF pour couper la ventilation.

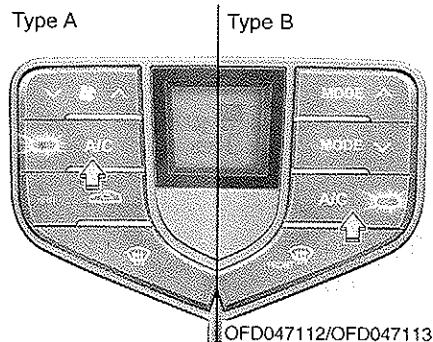

D240206AUN

### ***Climatisation***

Appuyez sur le bouton A/C pour activer la climatisation (le voyant s'allume). Réappuyez sur le bouton pour couper la climatisation.

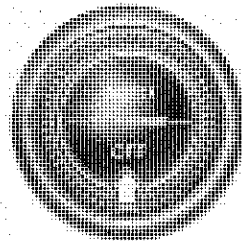

OFD047114

D240208AUN

### ***Mode OFF***

Appuyez sur le bouton OFF pour couper la climatisation. Vous pouvez toutefois activer le système et les boutons d'admission d'air tant que le contacteur d'allumage est positionné sur ON.



## DÉGIVRAGE ET DÉSEMBUAGE DU PARE-BRISÉ

D250000AUN

### ⚠ AVERTISSEMENT

#### - Chauffage du pare-brise

Par temps très humide, n'utilisez pas la position (☞) ou (☛) pendant activation du refroidissement. La différence entre la température de l'air extérieur et celle du pare-brise pourrait embuer la surface extérieure du pare-brise et entraîner une perte de visibilité. Dans ce cas, réglez le bouton de sélection de mode sur la position (☛) et le bouton de régulation de la vitesse de ventilation sur la vitesse la plus faible.

- Pour un dégivrage maximal, réglez le régulateur de température sur la position la plus chaude/la plus à droite et le régulateur de vitesse de ventilation sur la vitesse maximale.
- Si vous souhaitez de l'air chaud au niveau du plancher pendant le dégivrage ou du désembuage, sélectionnez la position plancher - dégivrage.
- Avant de conduire, retirez toute la neige et la glace du pare-brise, de la lunette arrière, des rétroviseurs extérieurs ainsi que des vitres latérales.
- Retirez toute la neige et la glace du capot et de l'entrée d'air au niveau de la grille du capot afin d'améliorer le rendement du chauffage et du dégivrage et de réduire la probabilité de formation de buée sur l'intérieur du pare-brise.

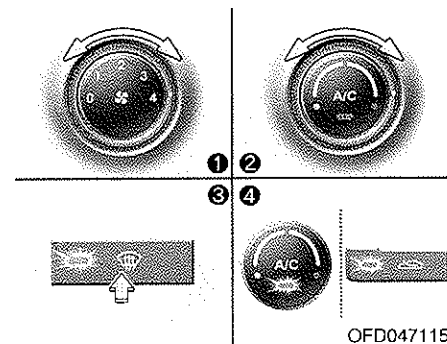

### Système de commande manuelle de la climatisation

D250101AFD

#### Pour dégivrer le pare-brise

1. Sélectionnez une vitesse de ventilation excepté « 0 ».
2. Sélectionnez la température souhaitée.
3. Sélectionnez la position (☞) ou (☛).
4. La position d'air extérieur (frais) et la climatisation seront sélectionnées automatiquement.

Si la position d'air extérieur (frais) et la climatisation ne sont pas sélectionnées automatiquement, appuyez manuellement sur le bouton correspondant.

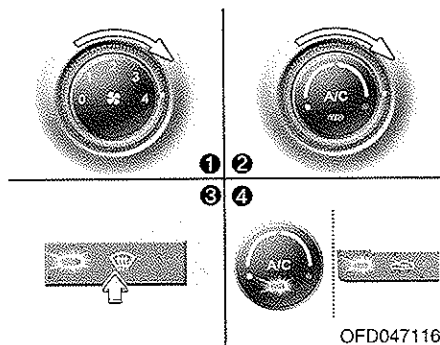

D250102AFD

### *Pour dégivrer le pare-brise extérieur*

1. Réglez la vitesse de ventilation sur la position maximale (la plus à droite).
2. Réglez la température sur la position la plus chaude.
3. Sélectionnez la position (  ).
4. L'air extérieur (frais) et la climatisation seront sélectionnés automatiquement.

OFD047116

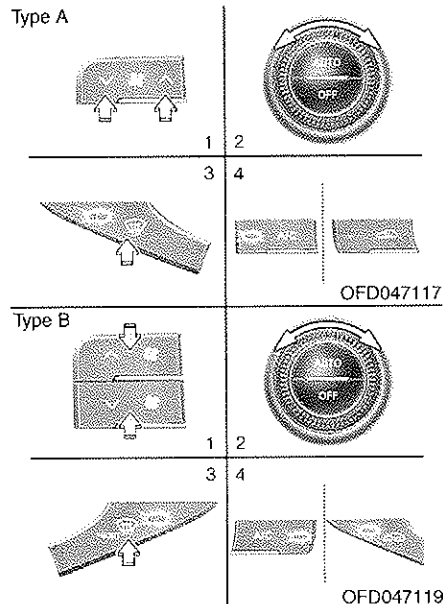

### **Système de commande automatique de la climatisation**

D250201AFD

### *Pour dégivrer le pare-brise intérieur*

1. Réglez la vitesse de ventilation sur la position souhaitée.
2. Sélectionnez la température souhaitée.
3. Appuyez sur le bouton de dégivrage (  ).

4. La climatisation s'allumera en fonction de la température détectée, la position air extérieur (frais) et une vitesse de ventilateur plus élevée seront sélectionnées automatiquement.

Si la climatisation, la position d'air extérieur (frais) et une vitesse de ventilateur plus élevée ne sont pas sélectionnées automatiquement, réglez manuellement à l'aide du bouton correspondant.

Si la position (  ) est sélectionnée, la vitesse de ventilation minimale passe en vitesse de ventilation maximale.

Type A

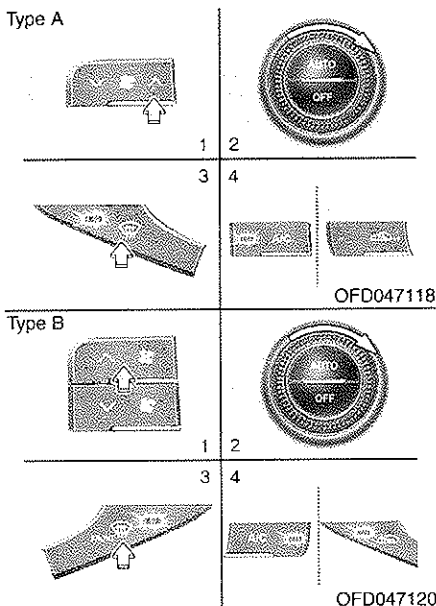

Type B

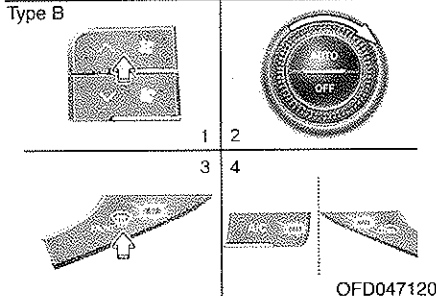

D250202AFD

**Pour dégivrer le pare-brise extérieur**

1. Réglez la vitesse de ventilation sur la position maximale.
2. Réglez la température sur la position la plus chaude (HI).
3. Appuyez sur le bouton de dégivrage (🚗).

4. La climatisation s'allumera en fonction de la température ambiante détectée et la position air extérieur (frais) sera sélectionnée automatiquement.

Si la position (🚗) est sélectionnée, la vitesse de ventilation minimale est abandonnée en faveur de la vitesse de ventilation maximale.

D250300AUN

**Dispositif de désembuage**

Pour réduire la probabilité de condensation sur le pare-brise à l'intérieur du véhicule, l'admission d'air ou la climatisation sont réglées automatiquement en fonction de certains paramètres, tels que la position (🚗) ou (🚗). Pour désactiver ou réinitialiser le dispositif de désembuage, effectuez les étapes suivantes.

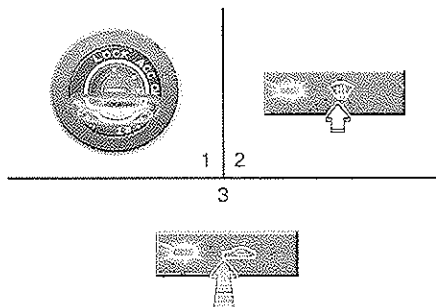

OFD047121

D250301AFD

### *Système de commande manuelle de la climatisation*

1. Tournez le contacteur d'allumage sur la position ON.
2. Tournez le bouton de sélection de mode en position dégivrage (❄️).
3. Appuyez sur le bouton de commande d'admission d'air (🚗) au moins 5 fois en 3 secondes.

Le voyant du bouton de commande d'admission d'air clignote 3 fois à intervalles de 0,5 seconde, indiquant que le dispositif de désembuage est désactivé ou réinitialisé d'après le statut programmé.

Si la batterie a été déchargée ou déconnectée, le dispositif de désembuage est réinitialisé par défaut.

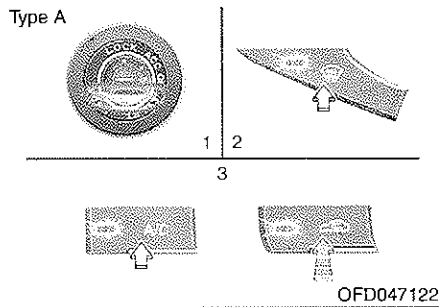

OFD047122

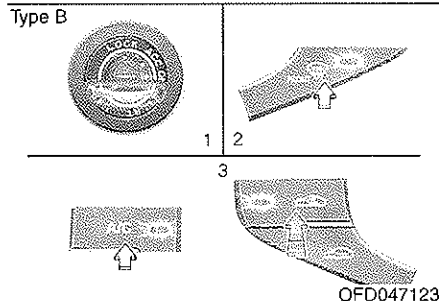

OFD047123

D250302AFD

### *Système de commande automatique de la climatisation*

1. Tournez le contacteur d'allumage sur la position ON.
2. Sélectionnez la position dégivrage en appuyant sur le bouton de dégivrage (❄️).

3. En maintenant le bouton de climatisation (A/C) enfoncé, appuyez sur le bouton de commande d'admission d'air (🚗) au moins 5 fois en l'espace de 3 secondes.

L'affichage A/C clignote 3 fois avec des intervalles de 0,5 seconde, indiquant que le dispositif de désembuage est désactivé ou réinitialisé d'après le statut programmé.

Si la batterie a été déchargée ou déconnectée, le dispositif de désembuage est réinitialisé par défaut.

## ESPACE DE RANGEMENT

D270000AUN

Ces compartiments permettent de conserver des objets de petite taille à portée de main du conducteur ou des passagers.

### ⚠ ATTENTION

- *En raison des risques de vols, ne conservez aucun objet de valeur dans l'espace de rangement.*
- *Veillez à toujours conserver l'espace de rangement fermé pendant que vous conduisez. Limitez le nombre d'objets rangés afin de pouvoir fermer l'espace de rangement correctement.*

### ⚠ AVERTISSEMENT

#### - Matériaux inflammables

Ne conservez pas de briquets, de bouteilles de propane ni d'autres matériaux inflammables/explosifs dans le véhicule. Ces objets pourraient s'enflammer et/ou exploser si le véhicule est exposé à des températures élevées pendant des périodes prolongées.

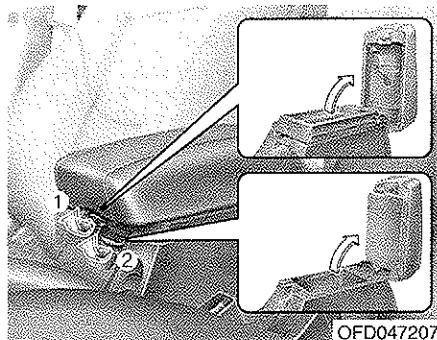

OFD047207

D270100AFD

### Console centrale de rangement (le cas échéant)

Ces compartiments permettent de conserver des objets de petite taille à portée de main du conducteur ou du passager avant.

Pour ouvrir la console centrale de rangement, tirez sur le levier.

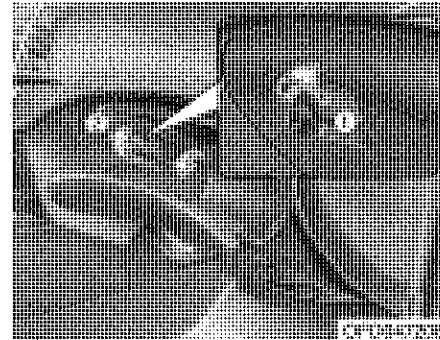

D270200AFD

### Boîte à gants

La boîte à gants peut être verrouillée et déverrouillée à l'aide de la clé principale. Tirez sur la poignée pour ouvrir automatiquement la boîte à gants. Fermez la boîte à gants après utilisation.

### ⚠ AVERTISSEMENT

Pour réduire le risque de blessure en cas d'accident ou d'arrêt brutal, gardez toujours la boîte à gants fermée pendant que vous conduisez.

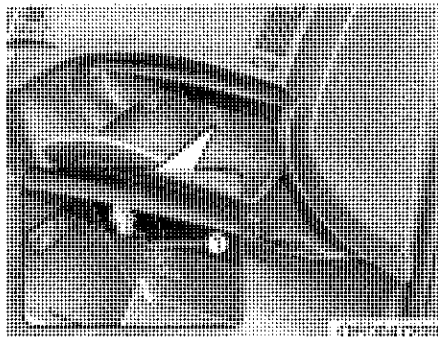

### *Boîte à gants réfrigérée (le cas échéant)*

Vous pouvez conserver des boissons au frais en positionnant la molette d'activation/désactivation de la ventilation installée dans la boîte à gants.

1. Utilisez l'interrupteur de commande du ventilateur.
2. Réglez la commande de flux d'air sur le mode visage (  ).
3. Tournez la molette d'activation/désactivation du ventilateur installée dans la boîte à gants dans le sens de l'ouverture.  
(1) ACTIVATION  
(2) DÉSACTIVATION

4. Réglez la commande de température sur froid ou sur chaud.

Lorsque vous n'utilisez pas le compartiment réfrigérant, tournez la molette en position désactivation.

### **\* REMARQUE**

Lorsque vous utilisez la fonction réfrigérante, un peu d'humidité peut se former et endommager les papiers stockés dans la boîte à gant.

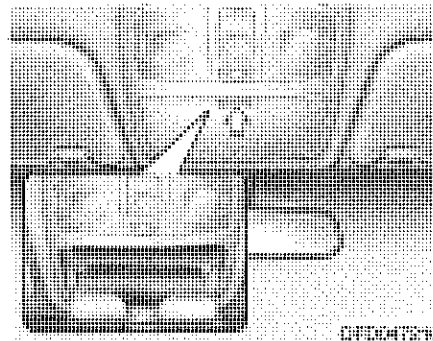

D270300AUN

### **Console de lunettes de soleil**

Pour ouvrir la console de lunettes de soleil, appuyez sur le couvercle et la console s'ouvrira lentement. Placez vos lunettes de soleil dans le compartiment de rangement avec les verres face à vous. Appuyez sur le couvercle pour refermer la console.

**⚠ AVERTISSEMENT**

- Ne rangez pas d'objets dans cette console à l'exception de lunettes de soleil. Les objets pourraient être projetés en dehors de la console en cas d'arrêt brusque ou d'accident et risqueraient de blesser les occupants du véhicule.
- N'ouvrez pas la console de lunettes de soleil pendant que le véhicule roule. Le rétroviseur intérieur du véhicule peut être bloqué par une console de lunettes de soleil ouverte.

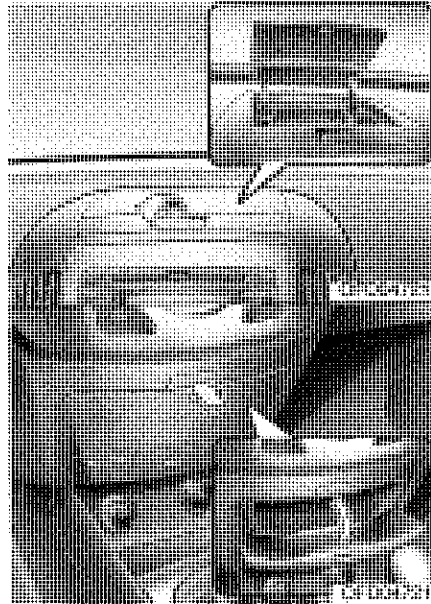

D270400AFD

**Boîte de rangement multiple**

Pour ouvrir le couvercle, tirez sur le levier ou appuyez sur le bouton. Ce compartiment permet de ranger de petits effets personnels.

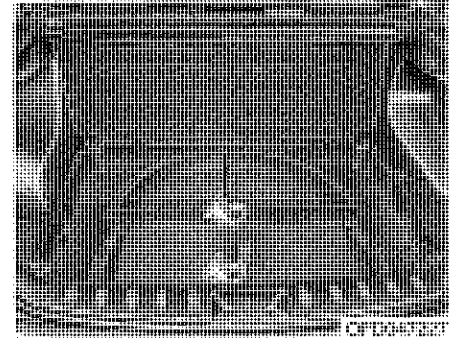

D270500AFD

**Bac de rangement (le cas échéant)**

Vous pouvez y placer une trousse de premiers secours, un triangle de présignalisation, des outils, etc... et y accéder facilement.

1. Saisissez la poignée au-dessus du couvercle pour le soulever.

### ÉQUIPEMENTS INTÉRIEURS

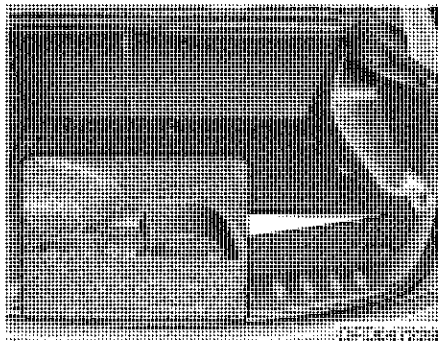

D270501AFD

#### *Tiroir de rangement latéral*

Pour ouvrir le couvercle (le cas échéant), tirez la poignée et soulevez. Ce compartiment permet de ranger de petits effets personnels.

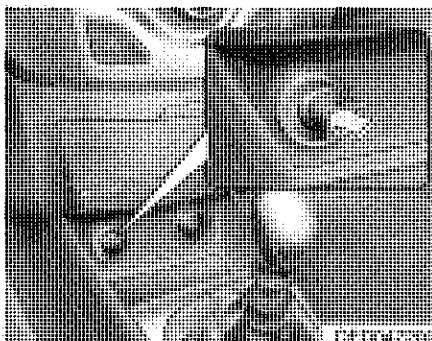

D280100AFD

#### **Allume-cigare**

Le contacteur d'allumage doit être positionné sur ACC ou sur ON afin que l'allume-cigare puisse fonctionner.

Pour utiliser l'allume-cigare, enfoncez-le au maximum dans sa prise. Une fois que l'élément est chaud, l'allume-cigare ressort et est prêt à être utilisé.

Ne maintenez pas l'allume-cigare enfoncé. Cela risque d'endommager l'élément chauffant et de provoquer un début d'incendie.

Si vous devez remplacer l'allume-cigare, utilisez uniquement une pièce de rechange HYUNDAI ou une pièce équivalente homologuée.

#### **⚠ AVERTISSEMENT**

- Ne maintenez pas l'allume-cigare enfoncé lorsqu'il est chaud, cela provoquerait une surchauffe.
- Si l'allume-cigare ne ressort pas au bout de 30 secondes, retirez-le afin d'éviter une éventuelle surchauffe.

#### **⚠ ATTENTION**

*Il est recommandé d'utiliser uniquement un allume-cigare HYUNDAI dans la prise correspondante. Ne branchez pas d'autres accessoires (rasoirs, aspirateurs portatifs et cafetières par exemple), vous risqueriez d'endommager la prise ou de provoquer une panne électrique.*



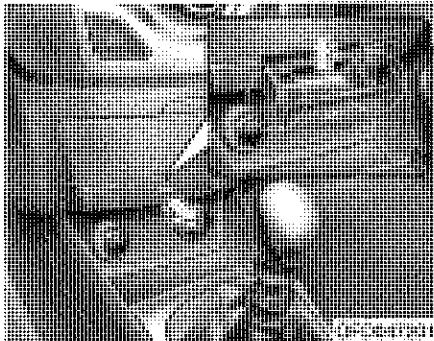

D280200AFD

### Cendrier

#### **▲ AVERTISSEMENT** - Utilisation du cendrier

- N'utilisez pas les cendriers du véhicule comme des poubelles.
- En mettant une cigarette ou une allumette encore allumée dans le cendrier avec d'autres matériaux combustibles, vous risquez de provoquer un début d'incendie.

Le cendrier avant s'ouvre en tirant sur le couvercle. Pour nettoyer le cendrier, retirez le réceptacle en plastique en le soulevant puis en le sortant.

D280300AUN

### Porte-gobelet

#### **▲ AVERTISSEMENT**

##### - Liquides chauds

- N'y placez pas de gobelets contenant du liquide chaud sans couvercle pendant que le véhicule roule. Si le liquide chaud se renverse, vous risquez d'être brûlé. Le conducteur, en étant brûlé, peut perdre le contrôle de son véhicule.
- Pour réduire le risque de blessures en cas d'arrêt brusque ou de collision, ne placez pas de bouteilles, de verres, de canettes...sans couvercle et sans protection dans le porte-gobelet pendant que le véhicule roule.

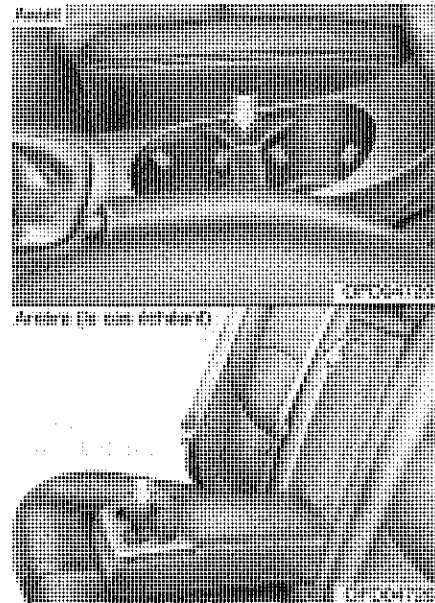

D280301AFD

#### *Avant*

Vous pouvez placer des verres ou de petites canettes dans les porte-gobelets.

#### *Arrière (le cas échéant)*

Vous pouvez utiliser les porte-gobelet pour maintenir des récipients contenant un liquide.

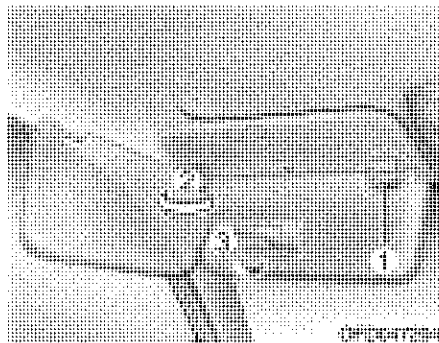

D280400AFD

### Pare-soleil

Utilisez le pare-soleil pour vous protéger de la lumière directe à travers le pare-brise ou les vitres latérales.

Pour utiliser le pare-soleil, tirez-le vers le bas.

Pour utiliser un pare-soleil pour une vitre latérale, tirez-le vers le bas, détachez-le de la fixation (1) et basculez-le sur le côté (2).

Pour utiliser le miroir de courtoisie, tirez le pare-soleil vers le bas puis soulevez la protection du miroir (3).

### ⚠ ATTENTION - Lumière du miroir de courtoisie (le cas échéant)

*Rabattez correctement la protection et remettez le pare-soleil dans sa position initiale après utilisation. Si le miroir de courtoisie n'est pas rabattu correctement, la lampe restera allumée, ce qui risque de décharger la batterie et d'endommager le pare-soleil.*

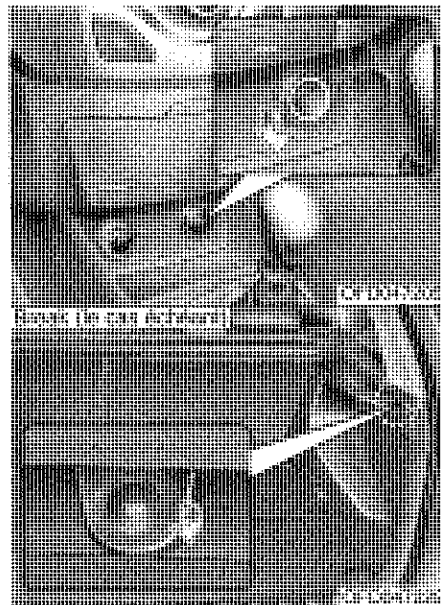

D280500AUN

### Prise de courant

Cette prise est destinée à fournir du courant aux téléphones portables ou aux autres dispositifs conçus pour fonctionner avec les systèmes électriques du véhicule. Ces dispositifs doivent consommer moins de 10 ampères pendant que le moteur tourne.

**⚠ ATTENTION**

- Utilisez la prise de courant uniquement lorsque le moteur tourne et retirez les accessoires branchés après utilisation. Garder un accessoire branché pendant des périodes de temps prolongées avec le moteur coupé peut entraîner le déchargement de la batterie.
- Utilisez uniquement des accessoires électriques 12V ayant une capacité électrique inférieure à 10A.
- Réglez la climatisation ou le chauffage sur le niveau minimum lorsque vous vous servez d'une prise de courant.

(suite)

(suite)

- Refermez la protection lorsque vous n'utilisez pas la prise.
- Certains dispositifs électroniques peuvent causer des interférences électroniques lorsqu'ils sont branchés dans la prise de courant d'un véhicule. Ces dispositifs peuvent entraîner une quantité trop importante d'audio statique ainsi que des dysfonctionnements dans d'autres systèmes ou dispositifs électroniques utilisés dans votre véhicule.

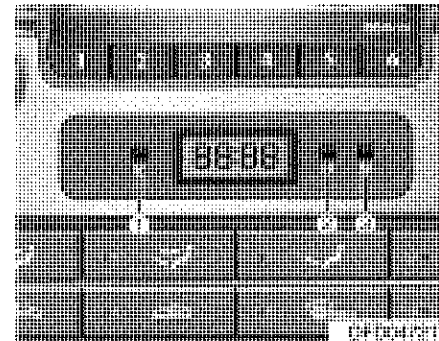

D280600AUN

**Horloge numérique  
(le cas échéant)**

**⚠ AVERTISSEMENT**

Ne réglez pas l'horloge en conduisant. Vous pourriez perdre le contrôle de votre véhicule et provoquer un accident, entraînant de graves blessures.

Si les bornes de batterie ou les fusibles correspondants sont déconnectés, vous devez réinitialiser l'heure.

Lorsque le contacteur d'allumage est en position ACC ou ON, les boutons de l'horloge fonctionnent de la manière suivante :

D280601AUN

• **Heure :**

Appuyez sur le bouton H (2) à l'aide de votre doigt, d'un stylo ou de tout autre objet similaire pour avancer d'une heure l'heure affichée.

D280602AUN

• **Minute :**

Appuyez sur le bouton M (3) à l'aide de votre doigt, d'un stylo ou de tout autre objet similaire pour avancer d'une minute l'heure affichée.

D280603AUN

• **Réinitialisation :**

Pour effacer les minutes, appuyez sur le bouton R (1) à l'aide de votre doigt, d'un stylo ou de tout autre objet similaire. L'heure est réinitialisée sur l'heure ronde. Par exemple, si vous appuyez sur le bouton R et que l'heure affichée est comprise entre 9:01 et 9:29, l'affichage est réinitialisé sur 9:00.

9:01 ~ 9:29 affichage réinitialisé sur 9:00

9:30 ~ 9:59 affichage réinitialisé sur 10:00

D280604AUN

• **Modification de l'affichage :**

Pour passer du format d'affichage sur 12 heures au format sur 24 heures, appuyez sur le bouton R et maintenez-le enfoncé pendant plus de 4 secondes.

Par exemple, si le bouton R est maintenu enfoncé pendant plus de 4 secondes alors que 10:15 p.m. est indiqué à l'écran, l'affichage indiquera 22:15.



D281400AFD

**Ports pour périphériques auxiliaires, ports USB et ports i-Pod (le cas échéant)**

Si votre véhicule est équipé d'un port pour périphériques auxiliaires et/ou d'un port USB (bus de série universel) ou d'un port i-Pod. Vous pouvez utiliser le port pour périphériques auxiliaires pour raccorder des dispositifs audios, le port USB pour raccorder un dispositif USB et le port i-Pod pour brancher un lecteur i-Pod.

**\* REMARQUE**

Si vous utilisez un lecteur audio portable connecté à la prise de courant, vous pourrez entendre du bruit pendant la lecture. Si besoin, utilisez la batterie de l'appareil audio portable.

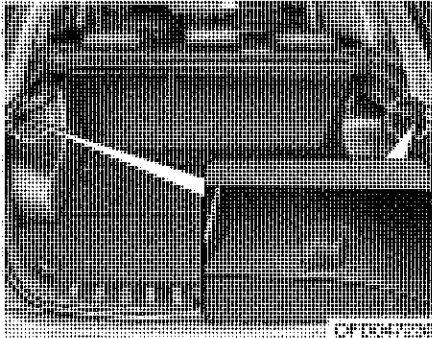

D280700AFD

**Attache des sacs de provision  
(le cas échéant)**

**⚠ ATTENTION**

*Ne suspendez pas un sac pesant plus de 3 kg (7 liv.). Cela pourrait endommager l'attache.*

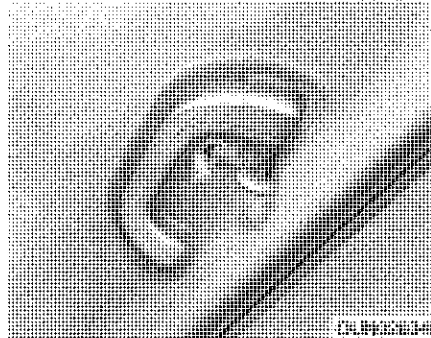

D280800AUN

**Cintre**

Pour utiliser le cintre, tirez sur la partie supérieur du cintre pour le faire descendre.

**⚠ ATTENTION**

*Ne suspendez pas de vêtements lourds car cela pourrait endommager le crochet.*

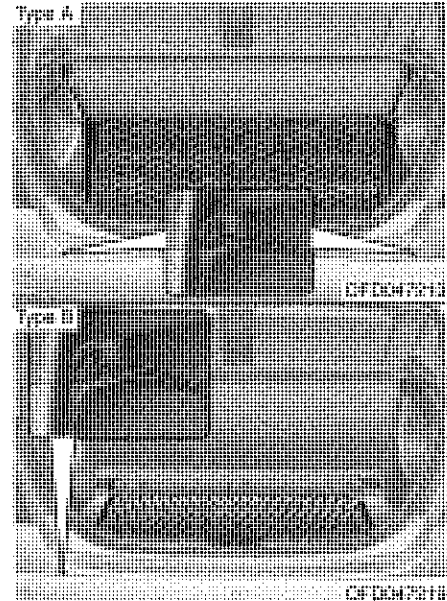

D281000AFD

**Filet à bagages (rangement)  
(le cas échéant)**

Pour éviter que les objets dans le coffre ne se déplacent, vous pouvez utiliser les 4 (ou 6) attaches situées dans le coffre afin d'installer le filet à bagages.

Si vous avez besoin d'un filet de rangement, rendez-vous chez votre concessionnaire HYUNDAI agréé.

Pour les véhicules équipés d'une roue de secours classique : les type A et type B sont disponibles

Pour les véhicules équipés d'une roue de secours compacte : seul le type B est disponible

### **⚠ ATTENTION**

*Prenez les précautions nécessaires lorsque vous transportez des objets fragiles ou volumineux, de manière à ne pas endommager les marchandises ou le véhicule.*

### **⚠ AVERTISSEMENT**

Faites attention à vos yeux. Ne tendez pas le filet à bagages exagérément. Gardez TOUJOURS le visage et le corps à distance respectable du filet, dans le cas où il viendrait à lâcher. N'UTILISEZ PAS le filet à bagages lorsque la sangle présente des signes visibles d'usure ou des dégâts apparents.

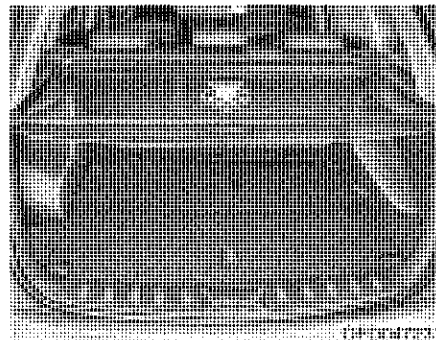

D281100AFD

### **Écran de sécurité du coffre (le cas échéant)**

L'écran de sécurité du coffre vous permet de cacher les objets chargés dans le coffre.

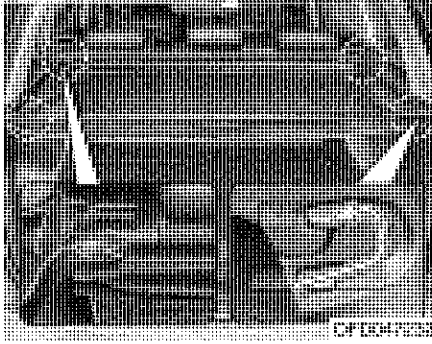

Pour utiliser le cache bagage du coffre, tirez la poignée vers l'arrière et insérez les bords dans les fentes.

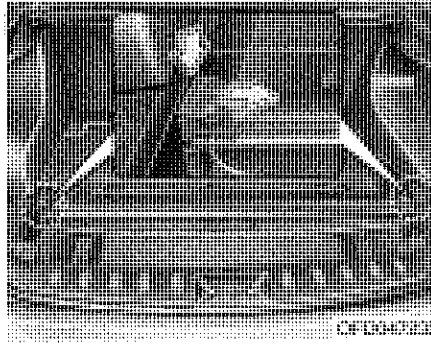

Lorsque vous n'utilisez pas l'écran de sécurité du coffre, placez-le en bas du coffre.

#### **⚠ AVERTISSEMENT**

- Ne laissez aucun objet sur l'écran de sécurité du coffre. En cas d'accident ou de freinage brusque, ils pourraient être projetés dans le véhicule et blesser les passagers.
- N'autorisez jamais une personne à voyager dans le coffre. Il est conçu pour le transport des bagages uniquement.
- Veillez à préserver l'équilibre des poids dans le véhicule en plaçant le poids le plus possible à l'avant.

#### **⚠ ATTENTION**

*Évitez de poser des bagages sur l'écran de sécurité du coffre, vous risquez de endommager ou de le déformer.*

## ÉQUIPEMENT EXTÉRIEUR

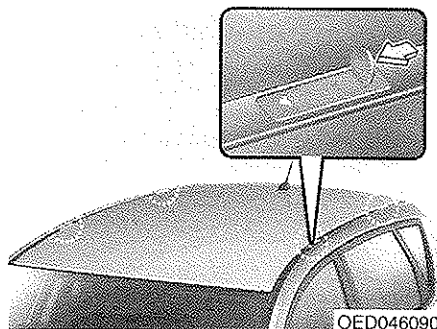

D290300AFD

### Support de fixation pour barre de toit (le cas échéant)

Pour monter ou déposer la barre de toit, vous pouvez utiliser le support de fixation et le couvercle du toit.

Pour monter une barre de toit, suivez la procédure décrite ci-dessous.

1. Insérez un outil fin (une pièce ou un tournevis plat) dans la fente et faites glisser le couvercle dans le sens des flèches.

### **▲ AVERTISSEMENT**

Utilisez une pièce de monnaie ou un tournevis plat pour retirer le couvercle de protection. Si vous utilisez vos ongles, vous risquez de les casser.

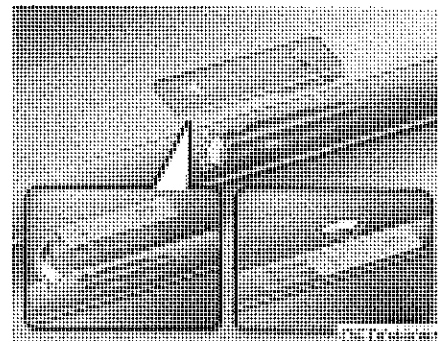

2. Tirez le couvercle jusqu'au milieu, puis introduisez-le dans la fente du toit comme indiqué sur l'illustration.

### \* REMARQUE

Pour éviter de perdre le couvercle de protection de la barre de toit, installez le couvercle sur le toit avant de monter la barre de toit.

3. Après utilisation de la barre de toit, installez le couvercle sur le toit en effectuant les opérations dans le sens inverse.



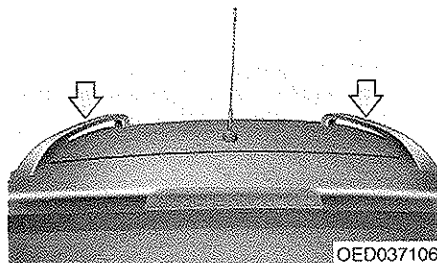

OED037106

D290100AFD

### Galerie de toit (le cas échéant)

Si le véhicule est équipé d'une galerie, vous pouvez charger des objets sur le toit du véhicule.

### \* REMARQUE

Si le véhicule est équipé d'un toit ouvrant, veillez à ne pas gêner le fonctionnement du toit ouvrant en chargeant la galerie.

### ⚠ ATTENTION

- *Lorsque vous chargez des objets dans la galerie, prenez les précautions nécessaires afin de ne pas endommager le toit du véhicule.*
- *Lorsque vous transportez des objets volumineux dans la galerie, assurez-vous qu'ils ne dépassent pas la longueur ou la largeur du toit.*

### ⚠ AVERTISSEMENT

- Concernant le poids maximum que peut contenir une galerie de toit, respectez les spécifications suivantes. Répartissez de manière aussi homogène que possible et fixez fermement la charge sur la galerie de toit.

TOIT GALERIE	75 kg (165 lbs.) RÉPARTITION HOMOGENE DE LA CHARGE
-----------------	--

Si votre chargement ou vos bagages dépassent la limite de poids spécifiée pour la galerie de toit, vous risquez d'endommager le véhicule.

- Le centre de gravité du véhicule sera plus élevé une fois les objets chargés sur la galerie de toit. Évitez les démarrages et les arrêts brutaux, les virages prononcés, les manœuvres brusques ou les vitesses élevées pouvant entraîner la perte de contrôle du véhicule ou conduire à un tonneau.

(Suite)

## SYSTÈME AUDIO

(Suite)

- Lorsque vous transportez des objets sur la galerie de toit, conduisez le véhicule doucement et prenez les virages prudemment. Des courants d'air montants, dus à un véhicule qui vous dépasse ou à des raisons naturelles, peut exercer une pression soudaine vers le haut sur les objets chargés sur la galerie, notamment lorsque vous transportez des objets volumineux et plats tels que des panneaux en bois ou des matelas. Cela peut provoquer la chute des objets du toit ouvrant et endommager votre véhicule ou les véhicules autour de vous.
- Afin d'éviter d'endommager ou de perdre la charge pendant que vous conduisez, vérifiez fréquemment avant de prendre la route et en cours de route que les objets sur la galerie sont correctement fixés.

Type A

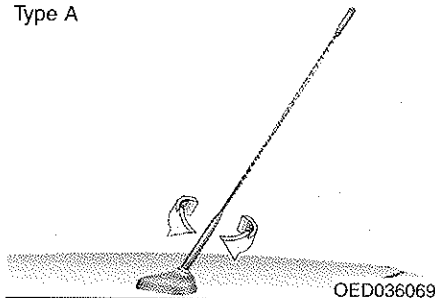

Type B

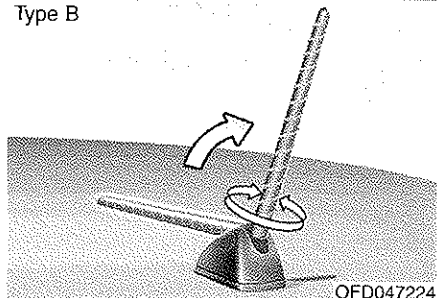

### Antenne

D300102AFD

#### Antenne de toit

Votre véhicule est équipé d'une antenne de toit permettant de recevoir les signaux des ondes radio AM et FM. Cette antenne est amovible. Pour la retirer, tournez-la dans le sens inverse des aiguilles d'une montre.

Pour l'installer, tournez-la dans le sens des aiguilles d'une montre.

### ⚠ ATTENTION

- Avant de passer dans un endroit peu élevé, assurez-vous que l'antenne est entièrement repliée ou que vous l'avez retirée.
- Pensez à retirer l'antenne avant de passer votre voiture dans un centre de lavage automatique ou elle risquerait d'être endommagée.
- Quand vous réinstallez l'antenne, vous devez la serrer au maximum et bien la placer en position verticale afin de garantir une réception optimale, excepté lorsque le véhicule est stationné ou que la galerie de toit est chargée.
- Si vous transportez des objets sur la galerie, ne placez pas la charge près du poteau de l'antenne afin de garantir une réception optimale.

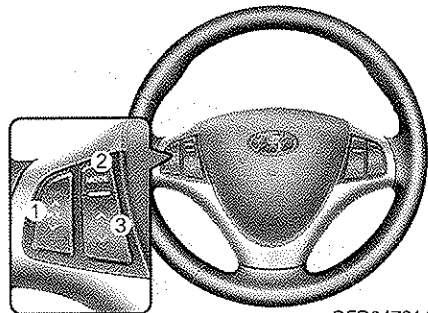

OFD047214

D300200AFD

### Télécommande audio (le cas échéant)

Le bouton de télécommande audio situé sur le volant vous permet de conduire en toute sécurité.

### ⚠ ATTENTION

*N'appuyez pas en même temps sur plusieurs boutons de la télécommande audio.*

#### VOLUME (VOL ▲/▼) (1)

- Appuyez sur le bouton vers le haut (▲) pour monter le volume.
- Appuyez sur le bouton vers le bas (▼) pour baisser le volume.

#### MODE (2)

Appuyez sur le bouton pour sélectionner Radio, cassette (le cas échéant) ou CD (compact disc).

#### SEEK (▲/▼) (3)

En appuyant sur le bouton SEEK pendant 0,8 seconde ou plus, vous activez les fonctions suivantes dans chaque mode.

#### Mode RADIO

Fonctionne comme le bouton de sélection AUTO SEEK.

#### Mode CDP

Fonctionne comme le bouton FF/REW.

#### Mode CDC

Fonctionne comme le bouton DISC UP/DOWN.

En appuyant sur le bouton SEEK pendant 0,8 seconde ou plus, vous activez les fonctions suivantes dans chaque mode.

#### Mode RADIO

Fonctionne comme les bouton de sélection PRESET STATION.

#### Mode CDP

Fonctionne comme le bouton TRACK UP/DOWN.

#### Mode CDC

Fonctionne comme le bouton TRACK UP/DOWN.

Pour plus d'informations sur les boutons de contrôle audio, reportez-vous aux pages suivantes de cette section.

## Réception FM

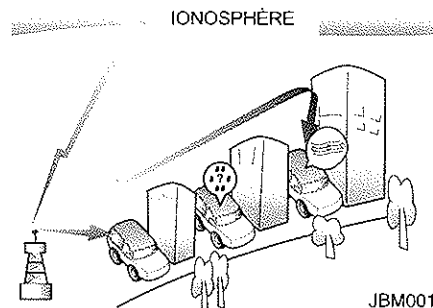

D300800AUN

### Fonctionnement du système audio de la voiture

Les signaux radio AM (MW, LW) et FM sont diffusés par des émetteurs situés en périphérie des villes et interceptés par l'antenne radio de votre voiture. Ce signal est ensuite réceptionné par le système radio et retransmis aux haut-parleurs de la voiture.

Si votre véhicule capte un signal radio puissant, l'ingénierie de précision de votre système audio garantit une qualité de reproduction optimale. Toutefois, les signaux reçus peuvent parfois être faibles et brouillés en raison de la distance qui vous sépare de la station de radiodiffusion, de la proximité avec d'autres stations de radiodiffusion puissantes ou de la présence de bâtiments, de ponts ou d'autres obstacles importants dans la zone.

## Réception AM (MW, LW)

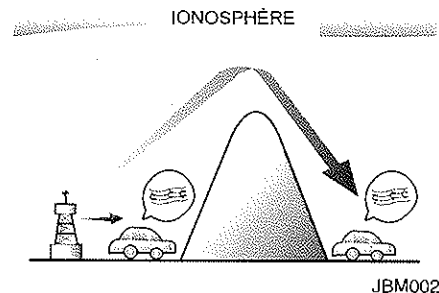

Les signaux de diffusion AM (MW, LW) offrent une zone de réception plus étendue que les signaux de diffusion FM. En effet, les ondes radio AM (MW, LW) sont émises à des fréquences basses. Ces ondes radio basse fréquence peuvent épouser la courbure de la terre au lieu de se propager en ligne droite dans l'atmosphère. De plus, elles contournent les obstacles offrant ainsi une meilleure couverture des signaux.

## Station de radiodiffusion FM

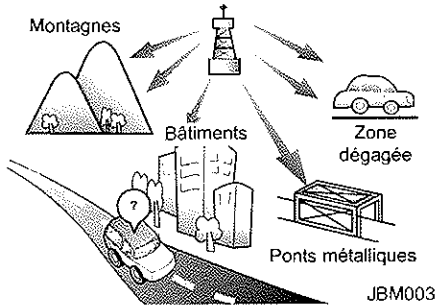

Les signaux de diffusion FM sont émis à des fréquences élevées et n'épousent pas la courbure de la terre. Par conséquent, ils commencent généralement à perdre de leur intensité dès qu'ils s'éloignent de la station. Les signaux FM sont également facilement affaiblis par les bâtiments, les montagnes ou d'autres obstacles. Ces différentes configurations risquent de créer des conditions d'écoute particulières qui peuvent vous faire douter du fonctionnement correct de votre autoradio. Les conditions suivantes sont normales et n'indiquent pas un mauvais fonctionnement de l'autoradio :

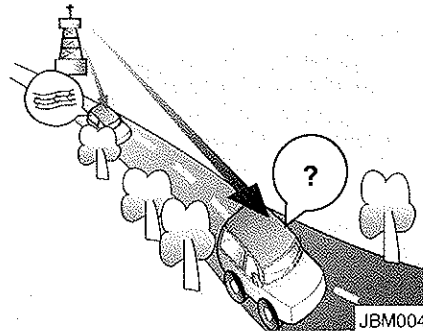

- **Atténuation** - À mesure que vous vous éloignez de la station de radiodiffusion, le signal capté s'affaiblit et le son commence à diminuer. Nous vous recommandons alors de choisir une station plus puissante.
- **Grésillements/Parasites** - Des signaux FM faibles ou des obstacles importants entre l'émetteur et votre autoradio peuvent perturber le signal entraînant des grésillements ou des parasites. La diminution du niveau des aigus peut atténuer cet effet jusqu'à la disparition des perturbations.

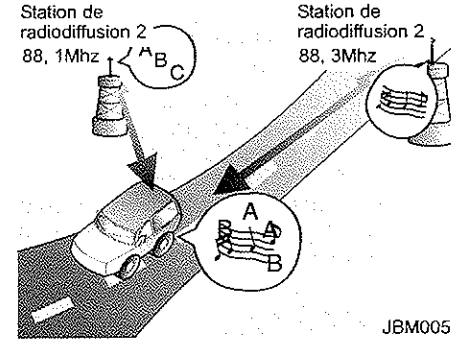

- **Changement de station** - Si un signal FM s'affaiblit, un autre signal plus puissant situé à proximité de la même fréquence peut être diffusé car votre autoradio est conçu pour émettre le signal le plus clair. Le cas échéant, choisissez une autre station dont le signal est plus puissant.
- **Annulation par trajets multiples** - Les signaux radio émis dans plusieurs directions risquent de créer des distorsions ou des grésillements à cause d'un signal direct et réfléchi émis par la même station ou des signaux émis par deux stations présentant des fréquences proches. Le cas échéant, choisissez une autre station jusqu'au retour à la normale.

### Utilisation d'un téléphone cellulaire ou d'une radio bidirectionnelle

L'utilisation d'un téléphone cellulaire à l'intérieur du véhicule peut générer des interférences avec le système audio sans signifier pour autant que le système audio est défectueux. Il est recommandé d'utiliser le téléphone cellulaire à distance de l'équipement audio.

#### ATTENTION

*Lors de l'utilisation d'un système de communication à l'intérieur de la voiture, tel qu'un téléphone cellulaire ou un poste de radio, une antenne externe distincte doit être installée. Si un téléphone cellulaire ou un poste de radio est utilisé exclusivement avec une antenne interne, des interférences avec le système électrique de la voiture risquent de se produire et d'affecter la sécurité d'utilisation du véhicule.*

#### AVERTISSEMENT

**Il est interdit d'utiliser un téléphone cellulaire en conduisant. Vous devez vous arrêter dans un lieu adapté pour téléphoner.**

### Entretien des cassettes (le cas échéant)

- Les cassettes de plus de 60 minutes (C-60) étant très fines, nous vous déconseillons de les utiliser pour éviter d'emmêler les bandes.
- Pour conserver la qualité du son, nettoyez régulièrement la tête de lecture à l'aide d'un coton-tige imbibé d'alcool incolore (une fois par mois).
- Si la bande est détendue, vous pouvez la resserrer en la rembobinant à l'aide d'un crayon, par exemple.

- Rangez systématiquement les cassettes que vous n'écoutez pas dans leurs boîtiers car la poussière et les corps étrangers présents sur la bande peuvent endommager la tête de lecture.
- Veillez à éloigner les cassettes des dispositifs magnétiques (TV, système stéréo, etc.) pour conserver la qualité du son.
- Assurez-vous qu'aucun objet ou substance autre que des cassettes ne soit introduit dans le lecteur de cassettes.
- Ne laissez pas vos cassettes sur les sièges, le tableau de bord ou à proximité de la lunette arrière car les bandes exposées aux rayons du soleil risquent de se déformer.

### Entretien des CD (le cas échéant)

- Si la température de l'habitacle est très élevée, ouvrez les fenêtres pour l'aérer avant d'utiliser votre système audio.
  - Toute copie et utilisation de fichiers MP3/WMA/AAC/WAVE sans autorisation est illégale. Utilisez des CD créés de façon légale.
  - N'utilisez pas d'agents volatiles tels que le benzène ou des diluants, de nettoyants standard et de produits diffuseurs antistatiques conçus pour des disques analogues.
  - Pour éviter d'endommager la surface des disques, tenez-les par les bords ou par l'orifice central uniquement.
  - Nettoyez la surface du disque du centre vers les bords avec un chiffon doux avant de le lire.
  - N'endommagez pas la surface du disque et ne collez pas de bandes adhésives ou d'étiquettes dessus.
- Assurez-vous qu'aucun objet indésirable ne soit introduit dans le lecteur de CD (insérez un seul CD à la fois).
  - Rangez les CD dans leurs boîtiers pour éviter de les rayer ou de les salir.
  - Certains disques (de type CD-R/CD-RW) peuvent ne pas fonctionner correctement en fonction du fabricant ou des méthodes de conception et de gravage utilisées. Le cas échéant, si vous continuez à les utiliser, vous risquez d'endommager le système audio de votre voiture.

### \* REMARQUE - Lecture d'un CD audio protégé contre la copie incompatible

Le système audio de votre voiture peut ne pas lire certains CD protégés contre la copie non conformes aux normes CD audio (Red Book). Si vous tentez de lire des CD protégés contre la copie et que le lecteur de CD de votre système audio n'y parvient pas, ils peuvent être à l'origine du problème contraire-ment à l'équipement. Remplacez ces CD.

## RADIO, PARAMETRAGE, REGLAGE DU VOLUME (PA710R) (LE CAS ECHEANT)

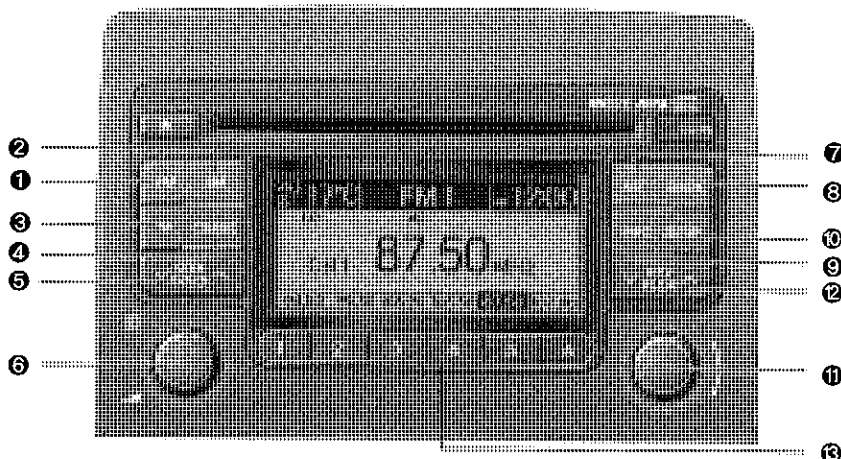

1. Bouton de sélection FM
2. Bouton de sélection AM
3. Bouton de sélection TA
4. Bouton de sélection CD/AUX
5. Bouton de sélection automatique des stations
6. Bouton ON / OFF et bouton de réglage du volume
7. Bouton AUTO STORE
8. Bouton écran ON/ OFF
9. Bouton d'affichage des informations
10. Bouton SET UP
11. Bouton TUNE/ENTER
12. Bouton PTY(FLDR)
13. Bouton de présélection

A-200FDE



### 1. Bouton de sélection FM

Permet de passer en mode FM et de basculer entre les bandes FM1→FM2→FMA→FM1... à chaque fois que vous appuyez sur le bouton.

### 2. Bouton de sélection AM

Passes en mode AM et permet de basculer en AM et AMA à chaque fois que vous appuyez sur le bouton.

### 3. Bouton de sélection TA

En modes FM, CD, AUX, active/désactive la réception des stations TA du RDS.

### 4. Bouton de sélection CD/AUX

Si un CD se trouve dans le lecteur, l'autoradio passe en mode CD. Si un périphérique est connecté au port AUX, le menu défile dans l'ordre suivant : CD→AUX→CD, à chaque fois que vous appuyez sur ce bouton. (L'appareil ne bascule pas en mode AUX si le périphérique n'est pas connecté).

### 5. Bouton de sélection automatique des stations

- En appuyant sur le bouton [SEEK √], la fréquence de bande diminue de 50kHz pour sélectionner automatiquement une station. Le balayage s'arrête à la station précédente si aucune station n'est détectée.
- En appuyant sur le bouton [SEEK ^], la fréquence de bande augmente de 50kHz pour sélectionner automatiquement une station. Le balayage s'arrête à la station précédente si aucune station n'est détectée.

### 6. Bouton ON / OFF et bouton de réglage du volume

- Allume/éteint l'appareil lorsque le contact est sur ACC ou ON. Tournez le bouton vers la droite pour augmenter le volume et vers la gauche pour diminuer le volume.
- En mode AUX, le volume et la tonalité (BASS, MID, TRE) sont réglés indépendamment l'un de l'autre. Si vous débranchez le périphérique AUX d'une prise jack et que vous l'insérez à nouveau, seul le volume diminue par incrément de 10.

### 7. Bouton AUTO STORE

- Lorsque vous appuyez sur le bouton [AST], le mode bascule en " Auto store Band " et sauvegarde le résultat (FM1 ou FM2 passe en FMA, AM passe en AMA.)
- En appuyant sur ce bouton, les stations avec la meilleure réception sont automatiquement sélectionnées et enregistrées sur les boutons PRESET (1~6). L'autoradio lit la station enregistrée dans PRESET1. Si aucune station n'est enregistrée après avoir appuyé sur ce bouton AST, l'autoradio joue la station précédente.

### 8. Bouton écran ON/ OFF

Allume/éteint l'écran LCD.

L'écran et la l'éclairage de l'appareil s'allument lorsque vous appuyez sur un bouton (sauf DARK).

### 9. Bouton d'affichage des informations

Affiche les informations de la station en cours de lecture grâce au RDS.

### 10. Bouton SET UP

Appuyez sur ce bouton pour entrer dans les menus SOUND (SON), option RDS, réglage de l'horloge, affichage de l'heure, SCROLL (DEFILEMENT), SDVC, réglage et affichage de la température.

Si, après avoir appuyé sur ce bouton, aucune opération n'est effectuée pendant 5 secondes, l'autoradio repasse en mode lecture. (Vous pouvez naviguer dans le menu SET UP à l'aide des fonctions gauche, droite et PUSH du bouton TUNE.)

Le menu configuration défile dans l'ordre suivant :

SOUND (SON)→RDS→CLOCK (HORLOGE)→TIME (HEURE)→SCROLL (DEFILEMENT)→SDVC→TEMP→SOUND (SON)...

L'heure affichée par défaut sur la radio est celle qui a été réglée manuellement. Cependant, le client peut caler l'heure de la radio sur celle reçue par la station RDS.

Dans ce cas, l'heure RDS, qui dépend de la localisation de la station RDS, peut être différente de l'heure réelle.

### \* POUR REGLER L'HORLOGE

1. Appuyez sur le bouton SETUP.
2. Sélectionnez le menu RDS en tournant/appuyant sur le bouton TUNE.
3. Sélectionnez le menu TIME en tournant/appuyant sur le bouton TUNE.
4. Sélectionnez Auto ou Manual en tournant/appuyant sur le bouton TUNE.
5. Appuyez sur le bouton SETUP pour quitter ce mode.

### 11. Bouton TUNE/ENTER

Tournez ce bouton d'un cran dans le sens des aiguilles d'un montre pour augmenter la fréquence de 0,05Mhz.

Tournez-le d'un cran dans le sens inverse des aiguilles d'un montre pour diminuer la fréquence de 0,05Mhz.

Appuyez sur ce bouton en maintenant le bouton SET UP enfoncé pour activer / désactiver les différents éléments.

Sélectionnez le menu SET UP à l'aide des fonctions gauche et droite du bouton TUNE.

### 12. Bouton PTY(FLDR)

- Le bouton [PTY ∨] permet de définir des programmes parmi des types prédéfinis, grâce à la fonction RDS.
- Le bouton [PTY ∧] permet de définir des programmes parmi des types prédéfinis, grâce à la fonction RDS.

### 13. Bouton de présélection

Appuyez sur les boutons [1]~[6] moins de 0,8 seconde pour lire la station enregistrée.

Appuyez sur le bouton de présélection pendant au moins 0,8 seconde pour enregistrer la station actuelle sur le bouton correspondant (vous entendrez un signal sonore une fois la station est enregistrée).

CD (PA710R) (LE CAS ECHEANT)

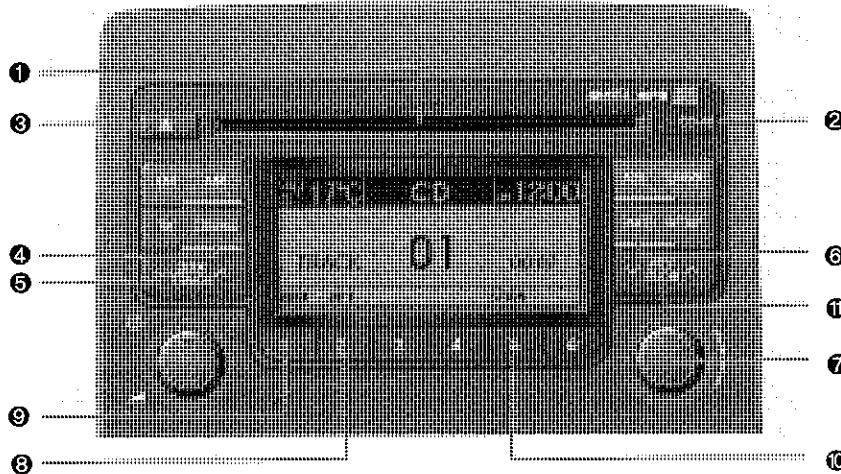

1. Fente pour CD
2. Témoin CD
3. Bouton d'éjection du CD
4. Bouton de sélection AUX
5. Bouton de sélection automatique des stations
6. Bouton INFO
7. Bouton TUNE/ENTER
8. Bouton REPEAT
9. Bouton RANDOM
10. Bouton SCAN
11. Bouton de navigation FOLDER

A-200FDE

## 1. Fente pour CD

Poussez délicatement le CD dans la fente, face imprimée vers le haut. Lorsque le contact est sur la position ACC ou ON mais que l'autoradio est éteint, ce dernier se met automatiquement en marche dès que le CD est inséré. Ce lecteur CD peut lire les CD 8 cm et 12 cm. En revanche, si vous insérez un VCD, un CD de données ou un CD MP3, le message « Er-6 » apparaît et le disque est éjecté.

## 2. Témoin CD

Lorsque le contact de la voiture est sur la position ACC ou ON et qu'un CD est inséré, ce témoin est allumé. Il s'éteint lorsque le CD est éjecté.

## 3. Bouton d'éjection du CD

Appuyez sur le bouton [ ▲ ] pour éjecter un CD en cours de lecture. Ce bouton fonctionne également avec le contact sur la position off.

## 4. Bouton de sélection AUX

Lorsqu'un dispositif auxiliaire est connecté, l'appareil passe en mode AUX pour lire le contenu de ce périphérique.

Si aucun périphérique CD, ni aucun périphérique auxiliaire n'est raccordé, l'écran affiche « NO Media » pendant 5 secondes, puis le système rebascule sur le mode précédent.

## 5. Bouton de sélection automatique des stations

- Appuyez sur le bouton [SEEK ∨] pendant moins de 0,8 seconde pour lire la piste en cours à partir du début.
- Appuyez sur le bouton [SEEK ∨] pendant moins de 0,8 seconde et appuyez à nouveau dans les 1 seconde pour lire la piste précédente.
- Appuyez sur le bouton [SEEK ∨] pendant au moins 0,8 seconde pour faire un retour rapide de la piste en cours.
- Appuyez sur le bouton [SEEK ∧] pendant moins de 0,8 seconde pour lire la piste suivante.
- Appuyez sur le bouton [SEEK ∧] pendant au moins 0,8 seconde pour faire une avance rapide de la piste en cours.

## 6. Bouton INFO

Affiche les informations de la piste CD en cours de lecture, dans l'ordre suivant : DISC TITLE (TITRE DISQUE) → DISC ARTIST (ARTISTE DISQUE) → TRACK TITLE (TITRE PISTE) → TRACK ARTIST (ARTISTE PISTE) → TOTAL TRACK (DUREE PISTE) → Affichage de l'écran → DISC TITLE (TITRE DISQUE) → ... (affichées uniquement si les informations du disque sont disponibles).

(Affichage MP3 : FILE NAME(NOM DU FICHIER) → TITLE(TITRE DU FICHIER) → ARTIST(ARTISTE) → ALBUM(ALBUM) → FOLDER(DOSSIER) → TOTAL FILE(TOTAL) → FILE NAME(NOM DU FICHIER) → ...)

## 7. Bouton TUNE/ENTER

Pour afficher les pistes suivant la piste en cours, tournez ce bouton dans le sens des aiguilles d'une montre.

Pour afficher les pistes avant la piste en cours, tournez-le dans le sens inverse des aiguilles d'une montre.

Pour écouter la piste affichée à l'écran, appuyez sur ce bouton.

### 8. Bouton REPEAT

Répète la piste en cours lorsque vous appuyez sur ce bouton pendant moins de 0,8 seconde.

Répète tout le disque lorsque vous appuyez sur ce bouton pendant au moins 0,8 seconde.

### 9. Bouton RANDOM

Active/désactive la lecture aléatoire de la liste de fichiers dans le disque en cours de lecture.

Pour annuler ce mode, appuyez à nouveau sur le bouton.

### 10. Bouton SCAN

Lit les 10 premières secondes de chaque piste du disque.

Pour annuler ce mode, appuyez à nouveau sur le bouton.

### 11. Bouton de navigation FOLDER

- Appuyez sur le bouton [FLDR √] pour passer au dossier enfant du dossier en cours et afficher la première piste du dossier. Appuyez sur le bouton TUNE/ENTER pour passer au dossier affiché. Le lecteur lira la première piste du dossier.
- Appuyez sur le bouton [FLDR ^] pour passer au dossier parent du dossier et afficher la première piste du dossier. Appuyez sur le bouton TUNE/ENTER pour passer au dossier affiché. Le lecteur lira la première piste du dossier.

## UTILISATION DES DISPOSITIFS USB (PA710R) (LE CAS ECHEANT)

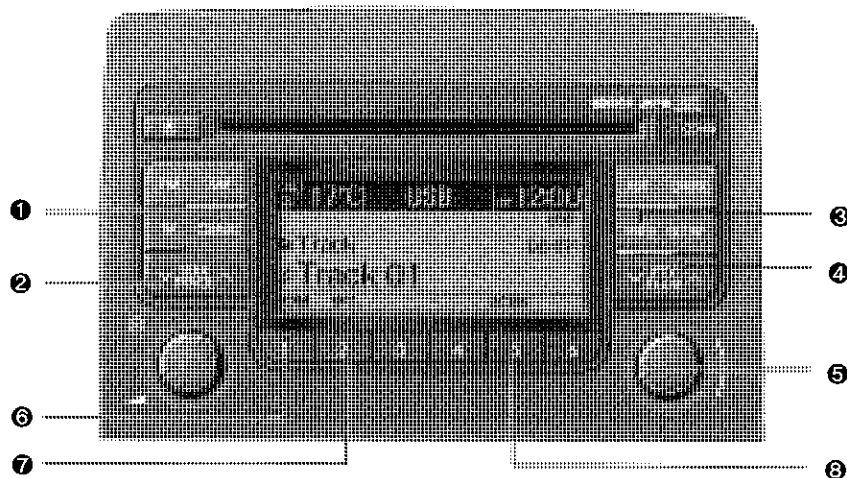

1. Bouton AUX (sélection des auxiliaires)
2. Bouton de navigation à travers les pistes
3. Bouton INFO (sélection des informations)
4. Bouton de navigation FOLDER
5. Bouton TUNE/ENTER
6. Bouton RANDOM (mode lecture aléatoire)
7. Bouton REPEAT (mode répétition)
8. Bouton SCAN (mode balayage)

A-200FDE

Lorsqu'un périphérique USB est raccordé à la prise multimédia située à l'intérieur de la console, à droite du siège conducteur.

Lorsqu'un périphérique USB est branché, l'icône 'USB' s'affiche dans le coin supérieur droit de l'écran d'affichage.

### 1. Bouton AUX (sélection des auxiliaires)

Lorsqu'un dispositif USB est raccordé, le système bascule du mode CD vers le mode USB, de manière à lire les fichiers de chanson stockés dans le dispositif USB.

S'il n'y a pas de CD ni de périphérique USB, l'écran affichera « NO MEDIA ».

### 2. Bouton de navigation à travers les pistes

- Appuyez sur le bouton [SEEK ∨] pendant moins de 0,8 seconde pour lancer la lecture de la chanson en cours, à partir du début de la chanson. Appuyez sur le bouton pendant moins de 0,8 seconde et appuyez à nouveau 1 s plus tard pour atteindre la piste précédente et en lancer la lecture. Appuyez sur le bouton pendant 0,8 seconde ou plus pour lancer la lecture arrière rapide de la chanson.
- Appuyez sur le bouton [SEEK ∧] pendant moins de 0,8 seconde pour atteindre la piste suivante. Appuyez sur le bouton pendant 0,8 seconde ou plus, pour lancer la lecture avant rapide de la chanson.

### 3. Bouton INFO (sélection des informations)

Affiche les informations concernant le fichier en cours de lecture dans l'ordre suivant :

FILE NAME(NOM DU FICHIER)→TITLE(TITRE DU FICHIER)→ARTIST(ARTISTE)→ALBUM(ALBUM)→FOLDER(DOSSIER)→TOTAL FILE(TOTAL)→FILE NAME(NOM DU FICHIER)→...

(Aucune information ne s'affiche si vous n'avez spécifié aucune information concernant les chansons du fichier.)

### 4. Bouton de navigation FOLDER

- Appuyez sur le bouton [FLDR ∨] pour passer au dossier enfant du dossier en cours et afficher la première piste du dossier. Appuyez sur le bouton TUNE/ENTER pour passer au dossier affiché. Le lecteur lira la première piste du dossier.
- Appuyez sur le bouton [FLDR ∧] pour passer au dossier parent du dossier et afficher la première piste du dossier. Appuyez sur le bouton TUNE/ENTER pour passer au dossier affiché. Le lecteur lira la première piste du dossier.

### **5. Bouton TUNE/ENTER**

Lorsque vous tournez ce bouton dans le sens des aiguilles d'une montre, les chansons qui suivent la chanson en cours s'affichent.

Lorsque vous tournez ce bouton dans le sens inverse des aiguilles d'une montre, les chansons qui précèdent la chanson en cours s'affichent.

Appuyez sur ce bouton pour atteindre une chanson donnée et en lancer la lecture.

### **6. Bouton RANDOM (mode lecture aléatoire)**

Lorsque vous appuyez sur ce bouton pendant moins de 0,8 seconde, vous lancez ou mettez fin à la lecture aléatoire des chansons contenues dans le dossier en cours.

Lorsque vous appuyez sur ce bouton plus de 0,8 seconde, vous lancez la lecture aléatoire des chansons stockées dans l'ensemble du dispositif USB.

Lorsque vous appuyez une deuxième fois sur ce bouton, vous annulez le mode lecture aléatoire.

### **7. Bouton REPEAT (mode répétition)**

Lorsque vous appuyez sur ce bouton pendant moins de 0,8 seconde, vous lancez le mode répétition pour la chanson en cours se répète.

Lorsque vous appuyez sur ce bouton pendant plus de 0,8 seconde, vous lancez le mode répétition pour les chansons stockées sur l'ensemble du dispositif USB.

### **8. Bouton SCAN (mode balayage)**

Lit 10 secondes de chacune des chansons stockées dans l'ensemble du dispositif USB.

Appuyez sur ce bouton une deuxième fois pour annuler le mode balayage.



**⚠ ATTENTION****- Concernant l'utilisation d'un dispositif USB**

- Lorsque vous utilisez un dispositif externe USB, veillez à ce que le dispositif ne soit pas branché lorsque vous démarrez votre véhicule ; branchez le dispositif externe USB uniquement après avoir mis le contact.
  - Si vous démarrez le véhicule alors que le dispositif USB est déjà branché, vous risquez d'endommager le dispositif USB (les dispositifs USB ne fonctionnent pas comme les dispositifs ESA).
  - Si vous démarrez ou arrêtez votre véhicule alors que le dispositif externe USB est raccordé, ce dernier risque de ne pas fonctionner.
  - Il risque de ne pas lire les fichiers MP3 et WMA non authentiques.
- 1) Il peut lire uniquement les fichiers MP3 dont le taux de compression est compris entre 8Kbps et 320Kbps.

(suite)

(suite)

- 2) Il peut lire uniquement les fichiers de musique WMA dont le taux de compression est compris entre 8Kbps et 320Kbps.
- Faites attention à l'électricité statique lorsque vous connectez ou que vous déconnectez un dispositif externe USB.
  - Les lecteurs MP3 ne sont pas reconnus.
  - Si le dispositif externe USB, il se peut qu'il ne soit pas reconnu.
  - Seuls les dispositifs USB externes dont les paramètres byte VHAPTTL et secteur sont 512BYTE et 2048BYTE sont reconnus.
  - Seuls les dispositifs USB de type FAT 12/16/32 sont reconnus.
  - Il se peut que les dispositifs de type USB IF ne soient pas reconnus.
  - Assurez-vous que le port USB ne soit au contact ni d'une partie de votre corps, ni d'un objet.
  - Si vous branchez et débranchez de manière répétée le dispositif USB, vous risquez de l'endommager.

(suite)

(suite)

- Il se peut que le dispositif USB émette un bruit anormal lorsque vous le branchez ou que vous le débranchez.
- Si vous débranchez le dispositif externe USB alors qu'il est en mode lecture, vous risquez de l'endommager. Branchez le dispositif externe USB uniquement lorsque le moteur est coupé et que le dispositif USB n'est pas en mode lecture.
- Selon le type et la capacité du dispositif externe USB et le type des fichiers stockés dans le dispositif, la reconnaissance du dispositif peut prendre quelques minutes (cela n'est pas un signe de dysfonctionnement).
- N'utilisez pas le dispositif USB à d'autres fins que la lecture de fichiers de musique.
- L'utilisation d'accessoires USB IF (chargeur ou réchauffeur) peut être préjudiciable aux bonnes performances et au bon fonctionnement du système audio de votre véhicule.

(suite)

(suite)

- Si vous utilisez des dispositifs tels que des hubs USB achetés séparément, il se peut que le système ne les reconnaisse pas. Reliez le dispositif USB directement au port multimédia de votre véhicule.
- Si un périphérique USB est divisé par unités logiques, seuls les fichiers musicaux situés sur l'unité avec le plus haut niveau de priorité sont reconnus par l'autoradio.
- Il se peut que les périphériques comme les lecteurs MP3 / les téléphones portables / les appareils photo numériques qui ne sont pas reconnus par la norme USB I/F ne soient pas non plus reconnus par l'autoradio.
- Il se peut que les périphériques USB autres que les articles standard (PERIPHERIQUE USB A PROTECTION METALLIQUE) ne soient pas reconnus.
- Il se peut qu'un lecteur de mémoire flash USB (tel que CF, SD, microSD, etc.) ou des périphériques externes de type HDD ne soient pas reconnus.

(suite)

(suite)

- Les fichiers musicaux protégés par DRM (gestion des droits numériques) ne sont pas reconnus.
- Les données de la clé USB peuvent être perdues lors de l'utilisation de cet appareil. Il est recommandé de sauvegarder vos données importantes sur un autre appareil de stockage.
- Evitez d'utiliser des produits de type mémoire USB servant également de porte-clés ou d'accessoires pour téléphone portable.  
En effet ils risquent d'endommager le connecteur USB. Assurez-vous d'utiliser uniquement des produits munis d'un connecteur de type fiche, identique à celui représenté ci-dessous.



## UTILISER UN LECTEUR iPod (PA710R) (LE CAS ECHEANT)

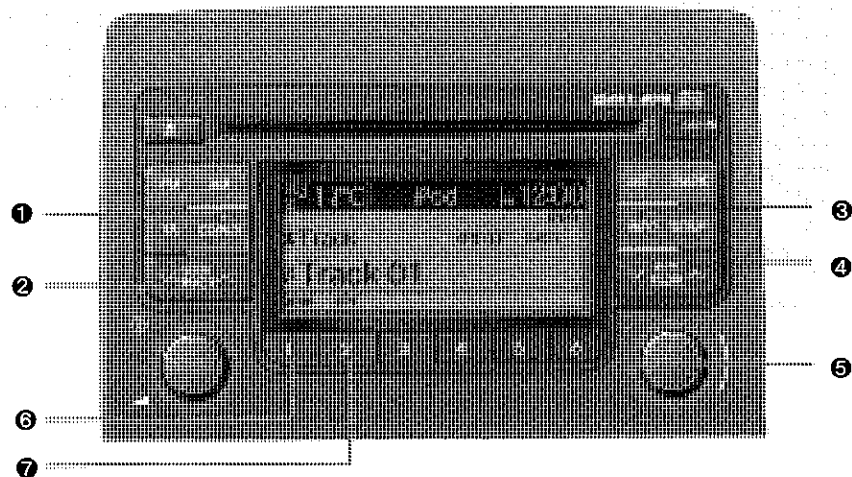

1. Bouton de sélection du mode iPod
2. Bouton de navigation à travers les pistes
3. Bouton INFO (sélection des informations)
4. Bouton de sélection des catégories
5. Bouton TUNE/ENTER
6. Bouton RANDOM (mode lecture aléatoire)
7. Bouton REPEAT (mode répétition)

\* iPod est une marque déposée de Apple Inc.

A-200FDE

Si le lecteur iPod est raccordé au port multiple situé à l'intérieur de la console, du côté droit du siège conducteur, lorsque vous branchez le lecteur iPod, l'icône « iPod » s'affiche dans le coin supérieur droit de l'écran d'affichage.

### 1. Bouton de sélection du mode iPod

Si un iPod est branché, le système bascule du mode CD vers le mode iPod pour lire les fichiers musicaux enregistrés dans l'iPod.

S'il n'y a pas de CD ni de périphérique AUX, l'écran affichera « NO MEDIA ».

### 2. Bouton de navigation à travers les pistes

- Appuyez sur le bouton [SEEK √] pendant moins de 0,8 seconde pour lancer la lecture de la chanson en cours, à partir du début de la chanson. Appuyez sur le bouton pendant moins de 0,8 seconde et appuyez à nouveau dessus au bout de 1 s pour atteindre la piste précédente et en lancer la lecture. Appuyez sur le bouton pendant 0,8 seconde ou plus pour lancer la lecture arrière rapide de la chanson.
- Appuyez sur le bouton [SEEK ^] pendant moins de 0,8 seconde pour atteindre la piste suivante. Appuyez sur le bouton pendant 0,8 seconde ou plus, pour lancer la lecture avant rapide de la chanson.

### 3. Bouton INFO (sélection des informations)

Affiche les informations concernant le fichier en cours de lecture dans l'ordre suivant :

FILE NAME(NOM DU FICHER)  
→TITLE(TITRE DU FICHER)→  
ARTIST(ARTISTE)→ ALBUM(ALBUM)→  
FILE NAME(NOM DU FICHER)→...

(Aucune information ne s'affiche si vous n'avez spécifié aucune information concernant les chansons du fichier.)

### 4. Bouton de sélection des catégories

Permet de passer à la catégorie supérieure à celle en cours de lecture dans l'iPod.

Vous pourrez alors effectuer une recherche dans la catégorie inférieure à la catégorie sélectionnée.

L'ordre des catégories iPod est le suivant : SONG (PISTE), ALBUMS, ARTISTS (ARTISTES), GENRES et iPod. Pour plus d'information, consultez la notice d'utilisation de l'iPod.

## 5. Bouton TUNE/ENTER

Lorsque vous tournez ce bouton dans le sens des aiguilles d'une montre, les chansons (catégorie) qui suivent la chanson en cours (catégorie de même niveau) s'affichent.

Lorsque vous tournez ce bouton dans le sens inverse des aiguilles d'une montre, les chansons (catégorie) qui précèdent la chanson en cours (catégorie de même niveau) s'affichent.

Si vous voulez écouter la chanson affichée dans la catégorie chanson, appuyez sur ce bouton, pour atteindre la chanson voulue et en lancer la lecture.

## 6. Bouton RANDOM (mode lecture aléatoire)

Appuyez sur le bouton pendant moins de 0,8 seconde pour activer ou désactiver la lecture aléatoire des pistes de la catégorie en cours. Appuyez sur le bouton pendant plus de 0,8 seconde pour activer la lecture aléatoire de toutes les pistes de l'iPod. Appuyez à nouveau sur le bouton pour désactiver ce mode.

## 7. Bouton REPEAT (mode répétition)

Lance le mode répétition pour les chansons en cours.

## \* REMARQUE

### - Concernant l'utilisation d'un appareil iPod

- Il se peut que certains modèles iPod ne prennent pas en charge le protocole de communication, auquel cas les fichiers ne pourront pas être lus. (modèles iPod pris en charge : Mini, 4G, Photo, Nano, 5G)
- L'ordre de recherche ou de lecture des pistes dans l'iPod peut être différent de l'ordre du système audio.
- Si l'iPod tombe en panne sans influence externe, réinitialisez-le. (Réinitialisation : reportez-vous au manuel de l'iPod)
- Il se peut que l'iPod ne fonctionne pas normalement avec une batterie faible.

**⚠ ATTENTION**

**- Prendre en cas  
d'utilisation d'un iPod**

- Vous avez besoin du câble d'alimentation iPod pour pouvoir commander l'iPod avec les boutons du système audio. Le câble PC fourni par Apple peut provoquer des dysfonctionnements. Ne l'utilisez pas à l'intérieur du véhicule.
- Lorsque vous branchez l'appareil à l'aide d'un câble iPod, enfoncez la prise au maximum afin d'assurer une communication optimale.
- Lorsque vous réglez à la fois les effets sonores de l'iPod et du système audio, ils risquent de se chevaucher et donc de réduire ou de déformer la qualité du son.
- Désactivez (éteignez) la fonction égaliseur de l'iPod lorsque vous réglez le volume du système audio et désactivez l'égaliseur du système audio lorsque vous utilisez celui de l'iPod.

(suite)

(suite)

- Lorsque le câble iPod est branché, le système peut basculer en mode AUX même en l'absence de dispositif iPod, et risque de faire du bruit. Débranchez le câble iPod lorsque vous n'utilisez pas le dispositif iPod.
- Lorsque le câble iPod n'est pas utilisé pour le système audio, il doit être débranché du périphérique iPod. Il est possible que l'affichage habituel de l'iPod ne soit pas respecté.

**RADIO, PARAMETRAGE, REGLAGE DU VOLUME (PA760R) (LE CAS ECHEANT)**

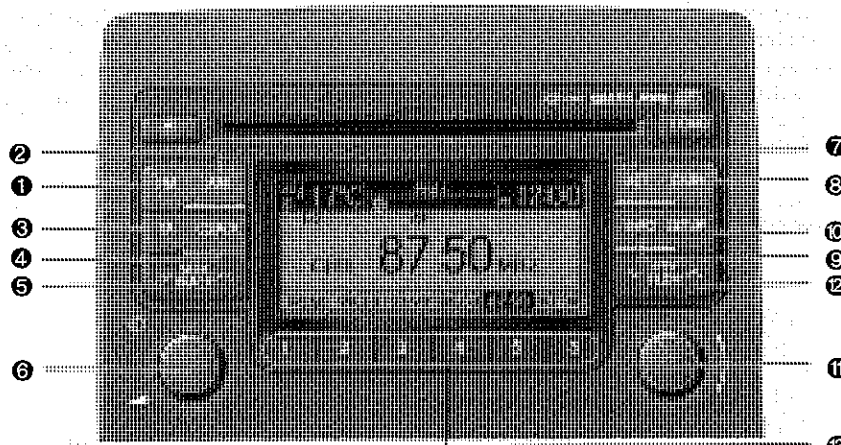

- 1. Bouton de sélection FM
- 2. Bouton de sélection AM
- 3. Bouton de sélection TA
- 4. Bouton de sélection CD/AUX
- 5. Bouton de sélection automatique des stations
- 6. Bouton ON / OFF et bouton de réglage du volume
- 7. Bouton AUTO STORE
- 8. Bouton écran ON/ OFF
- 9. Bouton d'affichage des informations
- 10. Bouton SET UP
- 11. Bouton TUNE/ENTER
- 12. Bouton PTY(FLDR)
- 13. Bouton de présélection

A-300FDE

### 1. Bouton de sélection FM

Permet de passer en mode FM et de basculer entre les bandes FM1→FM2→FMA→FM1... à chaque fois que vous appuyez sur le bouton.

### 2. Bouton de sélection AM

Passes en mode AM et permet de basculer en AM et AMA à chaque fois que vous appuyez sur le bouton.

### 3. Bouton de sélection TA

En modes FM, CD, AUX, active/désactive la réception des stations TA du RDS.

### 4. Bouton de sélection CD/AUX

Si un CD se trouve dans le lecteur, l'autoradio passe en mode CD. Si un périphérique est connecté au port AUX, le menu défile dans l'ordre suivant : CD→AUX→CD, à chaque fois que vous appuyez sur ce bouton. (L'appareil ne bascule pas en mode AUX si le périphérique n'est pas connecté).

### 5. Bouton de sélection automatique des stations

- En appuyant sur le bouton [SEEK √], la fréquence de bande diminue de 50kHz pour sélectionner automatiquement une station. Le balayage s'arrête à la station précédente si aucune station n'est détectée.
- En appuyant sur le bouton [SEEK ^], la fréquence de bande augmente de 50kHz pour sélectionner automatiquement une station. Le balayage s'arrête à la station précédente si aucune station n'est détectée.

### 6. Bouton ON / OFF et bouton de réglage du volume

- Allume/éteint l'appareil lorsque le contact est sur ACC ou ON. Tournez le bouton vers la droite pour augmenter le volume et vers la gauche pour diminuer le volume.
- En mode AUX, le volume et la tonalité (BASS, MID, TRE) sont réglés indépendamment l'un de l'autre. Si vous débranchez le périphérique AUX d'une prise jack et que vous l'insérez à nouveau, seul le volume diminue par incrément de 10.

### 7. Bouton AUTO STORE

- Lorsque vous appuyez sur le bouton [AST], le mode bascule en " Auto store Band " et sauvegarde le résultat (FM1 ou FM2 passe en FMA, AM passe en AMA.)
- En appuyant sur ce bouton, les stations avec la meilleure réception sont automatiquement sélectionnées et enregistrées sur les boutons PRESET (1~6). L'autoradio lit la station enregistrée dans PRESET1. Si aucune station n'est enregistrée après avoir appuyé sur ce bouton AST, l'autoradio joue la station précédente.

### 8. Bouton écran ON/ OFF

Allume/éteint l'écran LCD.

L'écran et la lumière s'allument lorsque vous appuyez sur un bouton (sauf DARK).

### 9. Bouton d'affichage des informations

Affiche les informations de la station en cours de lecture grâce au RDS.



## 10. Bouton SET UP

Appuyez sur ce bouton pour entrer dans les menus SOUND (SON), option RDS, réglage de l'horloge, affichage de l'heure, SCROLL (DEFILEMENT), SDVC, réglage et affichage de la température.

Si, après avoir appuyé sur ce bouton, aucune opération n'est effectuée pendant 5 secondes, l'autoradio repasse en mode lecture. (Vous pouvez naviguer dans le menu SET UP à l'aide des fonctions gauche, droite et PUSH du bouton TUNE.)

Le menu configuration défile dans l'ordre suivant :

SOUND (SON)→RDS→CLOCK (HORLOGE)→TIME (HEURE)→SCROLL (DEFILEMENT)→SDVC→TEMP→SOUND (SON)...

L'heure affichée par défaut sur la radio est celle qui a été réglée manuellement. Cependant, le client peut caler l'heure de la radio sur celle reçue par la station RDS.

Dans ce cas, l'heure RDS, qui dépend de la localisation de la station RDS, peut être différente de l'heure réelle.

### \* POUR REGLER L'HORLOGE

1. Appuyez sur le bouton SETUP.
2. Sélectionnez le menu RDS en tournant/appuyant sur le bouton TUNE.
3. Sélectionnez le menu TIME en tournant/appuyant sur le bouton TUNE.
4. Sélectionnez Auto ou Manual en tournant/appuyant sur le bouton TUNE.
5. Appuyez sur le bouton SETUP pour quitter ce mode.

## 11. Bouton TUNE/ENTER

Tournez ce bouton d'un cran dans le sens des aiguilles d'un montre pour augmenter la fréquence de 0,05Mhz.

Tournez-le d'un cran dans le sens inverse des aiguilles d'un montre pour diminuer la fréquence de 0,05Mhz.

Appuyez sur ce bouton en maintenant le bouton SET UP enfoncé pour activer / désactiver les différents éléments.

Sélectionnez le menu SET UP à l'aide des fonctions gauche et droite du bouton TUNE.

## 12. Bouton PTY(FLDR)

- Le bouton [PTY √] permet de définir des programmes parmi des types prédéfinis, grâce à la fonction RDS.
- Le bouton [PTY ^] permet de définir des programmes parmi des types prédéfinis, grâce à la fonction RDS.

## 13. Bouton de présélection

Appuyez sur les boutons [1]-[6] moins de 0,8 seconde pour lire la station enregistrée.

Appuyez sur le bouton de présélection pendant au moins 0,8 seconde pour enregistrer la station actuelle sur le bouton correspondant (vous entendrez un signal sonore une fois la station est enregistrée).

CD (PA760R) (LE CAS ECHEANT)

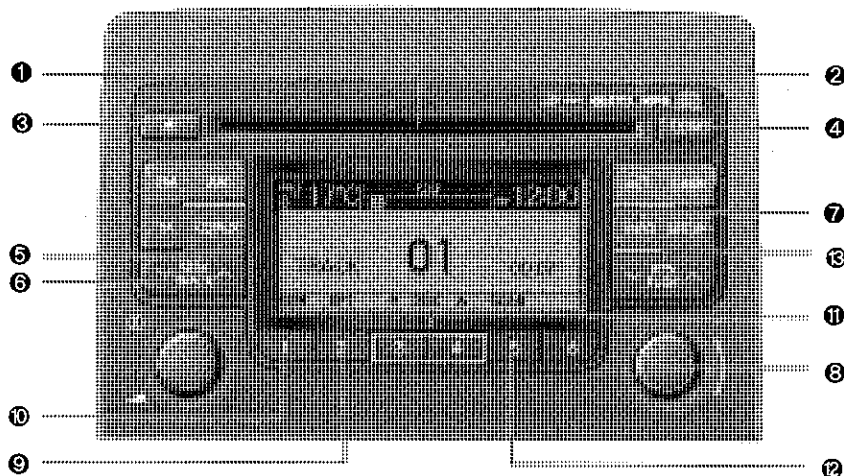

1. Fente pour CD
2. Témoin CD
3. Bouton d'éjection du CD
4. Bouton LOAD
5. Bouton de sélection AUX
6. Bouton de sélection automatique des stations
7. Bouton INFO
8. Bouton TUNE/ENTER
9. Bouton REPEAT
10. Bouton RANDOM
11. Bouton de sélection DISC
12. Bouton SCAN
13. Bouton de navigation FOLDER

A-300FDE

### 1. Fente pour CD

Poussez délicatement le CD dans la fente, face imprimée vers le haut. Lorsque le contact est sur la position ACC ou ON mais que l'autoradio est éteint, ce dernier se met automatiquement en marche dès que le CD est inséré. Ce lecteur CD peut lire les CD 8 cm et 12 cm. En revanche, si vous insérez un VCD ou un CD de données, le message " Er-6 " apparaît et le disque est éjecté.

### 2. Témoin CD

Lorsque le CD est chargé, l'icône de la fente s'affiche. Elle disparaît lorsque le CD est éjecté.

### 3. Bouton d'éjection du CD

- Pour éjecter un CD, appuyez sur ce bouton pendant moins de 0,8 seconde. Pour éjecter tous les CD, maintenez le bouton appuyé entre 0,8 et 3 secondes.
- Si vous appuyez sur ce bouton pendant plus de 5 secondes, tous les CD seront éjectés de force. (EJECTION D'URGENCE)

### 4. Bouton CD LOAD

Appuyez sur le bouton [LOAD] pour charger des CD dans les lecteurs disponibles (de 1 à 6). Appuyez sur le bouton [LOAD] pendant plus de 2 secondes pour charger des CD dans tous les lecteurs disponibles.

La lecture du dernier CD démarre. Le chargement est désactivé au bout de 10 secondes sans nouvelle opération.

### 5. Bouton de sélection AUX

Lorsqu'un dispositif auxiliaire est connecté, l'appareil passe en mode AUX pour lire le contenu de ce périphérique.

Si aucun dispositif auxiliaire n'est connecté, «NO CONNECT» («PAS DE CONNEXION») s'affiche pendant 3 secondes et l'autoradio repasse dans le mode précédent.

### 6. Bouton de sélection automatique des stations

- Appuyez sur le bouton [SEEK ∨] pendant moins de 0,8 seconde pour lire la piste en cours à partir du début.
- Appuyez sur le bouton [SEEK ∨] pendant moins de 0,8 seconde et appuyez à nouveau dans les 1 seconde pour lire la piste précédente.
- Appuyez sur le bouton [SEEK ∨] pendant au moins 0,8 seconde pour faire un retour rapide de la piste en cours.
- Appuyez sur le bouton [SEEK ∧] pendant moins de 0,8 seconde pour lire la piste suivante.
- Appuyez sur le bouton [SEEK ∧] pendant au moins 0,8 seconde pour faire une avance rapide de la piste en cours.

### 7. Bouton INFO

Affiche les informations de la piste CD en cours de lecture, dans l'ordre suivant :  
DISC TITLE (TITRE DISQUE)→DISC ARTIST (ARTISTE DISQUE)→TRACK TITLE (TITRE PISTE)→TRACK ARTIST (ARTISTE PISTE)→TOTAL TRACK (DUREE PISTE)→Affichage de l'écran→DISC TITLE (TITRE DISQUE)→... (affichées uniquement si les informations du disque sont disponibles).

(Affichage MP3 : FILE NAME(NOM DU FICHIER)→TITLE(TITRE DU FICHIER)→ARTIST(ARTISTE)→ ALBUM(ALBUM)→ FOLDER(DOSSIER)→ TOTAL FILE(TOTAL)→FILE NAME(NOM DU FICHIER)→...)

### 8. Bouton TUNE/ENTER

Pour afficher les pistes suivant la piste en cours, tournez ce bouton dans le sens des aiguilles d'une montre.

Pour afficher les pistes avant la piste en cours, tournez-le dans le sens inverse des aiguilles d'une montre.

Pour écouter la piste affichée à l'écran, appuyez sur ce bouton.

### 9. Bouton REPEAT

Répète la piste en cours lorsque vous appuyez sur ce bouton pendant moins de 0,8 seconde.

Répète tout le disque lorsque vous appuyez sur ce bouton pendant au moins 0,8 seconde.

### 10. Bouton RANDOM

Active/désactive la lecture aléatoire de la liste de fichiers dans le disque en cours de lecture.

Pour annuler ce mode, appuyez à nouveau sur le bouton.

### 11. Bouton de sélection DISC

- Bouton de sélection [DISC √] Passe au disque précédent.
- Bouton de sélection [DISC ^] Passe au disque suivant.

### 12. Bouton SCAN

Lit les 10 premières secondes de chaque piste du disque.

Pour annuler ce mode, appuyez à nouveau sur le bouton.

### 13. Bouton de navigation FOLDER

- Appuyez sur le bouton [FLDR √] pour passer au dossier enfant du dossier en cours et afficher la première piste du dossier. Appuyez sur le bouton TUNE/ENTER pour passer au dossier affiché Le lecteur lira la première piste du dossier.
- Appuyez sur le bouton [FLDR ^] pour passer au dossier parent du dossier et afficher la première piste du dossier. Appuyez sur le bouton TUNE/ENTER pour passer au dossier affiché Le lecteur lira la première piste du dossier.

## UTILISATION DES DISPOSITIFS USB (PA760R) (LE CAS ECHEANT)

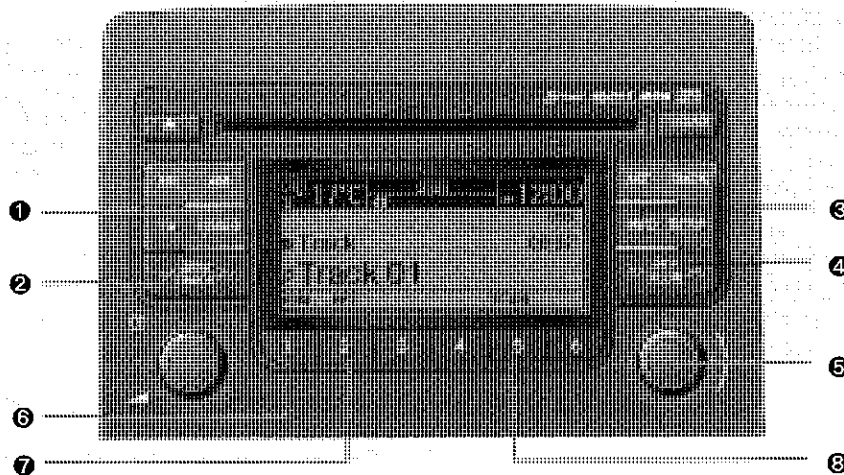

1. Bouton AUX (sélection des auxiliaires)
2. Bouton de navigation à travers les pistes
3. Bouton INFO (sélection des informations)
4. Bouton de navigation FOLDER
5. Bouton TUNE/ENTER
6. Bouton Random (mode lecture aléatoire)
7. Bouton Repeat (mode répétition)
8. Bouton SCAN (mode balayage)

A-300FDE

Lorsqu'un périphérique USB est raccordé à la prise multimédia située à l'intérieur de la console, à droite du siège conducteur.

Lorsqu'un périphérique USB est branché, l'icône 'USB' s'affiche dans le coin supérieur droit de l'écran d'affichage.

### 1. Bouton AUX (sélection des auxiliaires)

Lorsqu'un dispositif USB est raccordé, le système bascule du mode CD vers le mode USB, de manière à lire les fichiers de chanson stockés dans le dispositif USB.

Si'il n'y a pas de CD ni de périphérique USB, l'écran affichera « NO MEDIA ».

### 2. Bouton de navigation à travers les pistes

- Appuyez sur le bouton [SEEK √] pendant moins de 0,8 seconde pour lancer la lecture de la chanson en cours, à partir du début de la chanson. Appuyez sur le bouton pendant moins de 0,8 seconde et appuyez à nouveau 1 s plus tard pour atteindre la piste précédente et en lancer la lecture. Appuyez sur le bouton pendant 0,8 seconde ou plus pour lancer la lecture arrière rapide de la chanson.

- Appuyez sur le bouton [SEEK ^] pendant moins de 0,8 seconde pour atteindre la piste suivante. Appuyez sur le bouton pendant 0,8 seconde ou plus, pour lancer la lecture avant rapide de la chanson.

### 3. Bouton INFO (sélection des informations)

Affiche les informations concernant le fichier en cours de lecture dans l'ordre suivant :

FILE NAME(NOM DU FICHIER)→TITLE(TITRE DU FICHIER)  
→ARTIST(ARTISTE)→ALBUM(ALBUM)→  
FOLDER(DOSSIER)→TOTAL  
FILE(TOTAL)→FILE NAME(NOM DU FICHIER)→...

(Aucune information ne s'affiche si vous n'avez spécifié aucune information concernant les chansons du fichier.)

### 4. Bouton de navigation FOLDER

- Appuyez sur le bouton [FLDR √] pour passer au dossier enfant du dossier en cours et afficher la première piste du dossier. Appuyez sur le bouton TUNE/ENTER pour passer au dossier affiché Le lecteur lira la première piste du dossier.
- Appuyez sur le bouton [FLDR ^] pour passer au dossier parent du dossier et afficher la première piste du dossier. Appuyez sur le bouton TUNE/ENTER pour passer au dossier affiché Le lecteur lira la première piste du dossier.

### 5. Bouton TUNE/ENTER

Lorsque vous tournez ce bouton dans le sens des aiguilles d'une montre, les chansons qui suivent la chanson en cours s'affichent.

Lorsque vous tournez ce bouton dans le sens inverse des aiguilles d'une montre, les chansons qui précèdent la chanson en cours s'affichent.

Appuyez sur ce bouton pour atteindre une chanson donnée et en lancer la lecture.

## 6. Bouton RANDOM (mode lecture aléatoire)

Lorsque vous appuyez sur ce bouton pendant moins de 0,8 seconde, vous lancez ou mettez fin à la lecture aléatoire des chansons contenues dans le dossier en cours.

Lorsque vous appuyez sur ce bouton plus de 0,8 seconde, vous lancez la lecture aléatoire des chansons stockées dans l'ensemble du dispositif USB.

Lorsque vous appuyez une deuxième fois sur ce bouton, vous annulez le mode lecture aléatoire.

## 7. Bouton REPEAT (mode répétition)

Lorsque vous appuyez sur ce bouton pendant moins de 0,8 seconde, vous lancez le mode répétition pour la chanson en cours se répète.

Lorsque vous appuyez sur ce bouton pendant plus de 0,8 seconde, vous lancez le mode répétition pour les chansons stockées sur l'ensemble du dispositif USB.

## 8. Bouton SCAN (mode balayage)

Lit 10 secondes de chacune des chansons stockées dans l'ensemble du dispositif USB.

Appuyez sur ce bouton une deuxième fois pour annuler le mode balayage.

### ATTENTION

#### - Concernant l'utilisation d'un dispositif USB

- *Lorsque vous utilisez un dispositif externe USB, veillez à ce que le dispositif ne soit pas branché lorsque vous démarrez votre véhicule ; branchez le dispositif externe USB uniquement après avoir mis le contact.*
- *Si vous démarrez le véhicule alors que le dispositif USB est déjà branché, vous risquez d'endommager le dispositif USB (les dispositifs USB ne fonctionnent pas comme les dispositifs ESA).*
- *Si vous démarrez ou arrêtez votre véhicule alors que le dispositif externe USB est raccordé, ce dernier risque de ne pas fonctionner.*

(suite)

(suite)

- *Il risque de ne pas lire les fichiers MP3 et WMA non authentiques.*

1) *Il peut lire uniquement les fichiers MP3 dont le taux de compression est compris entre 8Kbps et 320Kbps.*

2) *Il peut lire uniquement les fichiers de musique WMA dont le taux de compression est compris entre 8Kbps et 320Kbps.*

- *Faites attention à l'électricité statique lorsque vous connectez ou que vous déconnectez un dispositif externe USB.*
- *Les lecteurs MP3 ne sont pas reconnus.*
- *Si le dispositif externe USB, il se peut qu'il ne soit pas reconnu.*
- *Seuls les dispositifs USB externes dont les paramètres byte VHAPTTL et secteur sont 512BYTE et 2048BYTE sont reconnus.*
- *Seuls les dispositifs USB de type FAT 12/16/32 sont reconnus.*
- *Il se peut que les dispositifs de type USB IF ne soient pas reconnus.*

(suite)

(suite)

- Assurez-vous que le port USB ne soit au contact ni d'une partie de votre corps, ni d'un objet.
- Si vous branchez et débranchez de manière répétée le dispositif USB, vous risquez de l'endommager.
- Il se peut que le dispositif USB émette un bruit anormal lorsque vous le branchez ou que vous le débranchez.
- Si vous débranchez le dispositif externe USB alors qu'il est en mode lecture, vous risquez de l'endommager. Branchez le dispositif externe USB uniquement lorsque le moteur est coupé et que le dispositif USB n'est pas en mode lecture.
- Selon le type et la capacité du dispositif externe USB et le type des fichiers stockés dans le dispositif, la reconnaissance du dispositif peut prendre quelques minutes (cela n'est pas un signe de dysfonctionnement).
- N'utilisez pas le dispositif USB à d'autres fins que la lecture de fichiers de musique.

(suite)

(suite)

- L'utilisation d'accessoires USB IF (chargeur ou réchauffeur) peut être préjudiciable aux bonnes performances et au bon fonctionnement du système audio de votre véhicule.
- Si vous utilisez des dispositifs tels que des hubs USB achetés séparément, il se peut que le système ne les reconnaisse pas. Reliez le dispositif USB directement au port multimédia de votre véhicule.
- Si un périphérique USB est divisé par unités logiques, seuls les fichiers musicaux situés sur l'unité avec le plus haut niveau de priorité sont reconnus par l'autoradio.
- Il se peut que les périphériques comme les lecteurs MP3 / les téléphones portables / les appareils photo numériques qui ne sont pas reconnus par la norme USB I/F ne soient pas non plus reconnus par l'autoradio.
- Il se peut que les périphériques USB autres que les articles standard (PÉRIPHÉRIQUE USB A PROTECTION METALLIQUE) ne soient pas reconnus.

(suite)

(suite)

- Il se peut qu'un lecteur de mémoire flash USB (tel que CF, SD, microSD, etc.) ou des périphériques externes de type HDD ne soient pas reconnus.
- Les fichiers musicaux protégés par DRM (gestion des droits numériques) ne sont pas reconnus.
- Les données de la clé USB peuvent être perdues lors de l'utilisation de cet appareil. Il est recommandé de sauvegarder vos données importantes sur un autre appareil de stockage.
- Évitez d'utiliser des produits de type mémoire USB servant également de porte-clés ou d'accessoires pour téléphone portable. En effet ils risquent d'endommager le connecteur USB. Assurez-vous d'utiliser uniquement des produits munis d'un connecteur de type fiche, identique à celui représenté ci-dessous.





## UTILISER UN LECTEUR iPod (PA760R) (LE CAS ECHEANT)

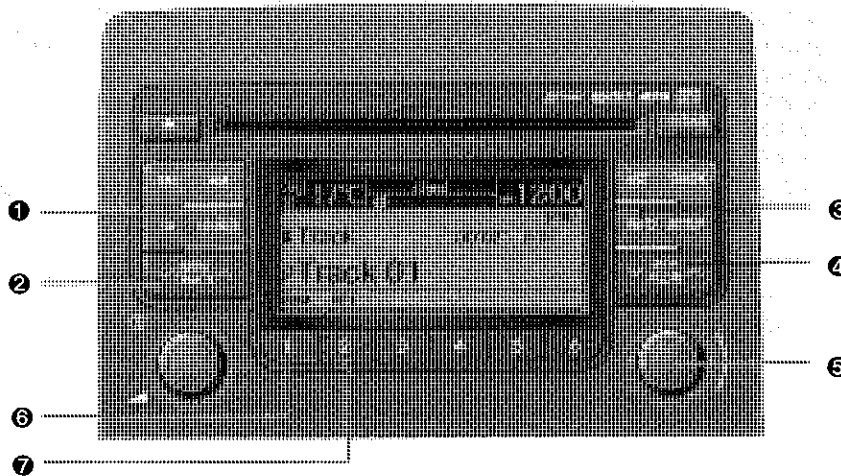

1. Bouton de sélection du mode iPod
2. Bouton de navigation à travers les pistes
3. Bouton INFO (sélection des informations)
4. Bouton de sélection des catégories
5. Bouton TUNE/ENTER
6. Bouton RANDOM (mode lecture aléatoire)
7. Bouton REPEAT (mode répétition)

\* iPod est une marque déposée de Apple Inc.

A-300FDE

Si le lecteur iPod est raccordé au port multiple situé à l'intérieur de la console, du côté droit du siège conducteur, lorsque vous branchez le lecteur iPod, l'icône « iPod » s'affiche dans le coin supérieur droit de l'écran d'affichage.

### 1. Bouton de sélection du mode iPod

Si un iPod est branché, le système bascule du mode CD vers le mode iPod pour lire les fichiers musicaux enregistrés dans l'iPod.

S'il n'y a pas de CD ni de périphérique AUX, l'écran affichera « NO MEDIA ».

### 2. Bouton de navigation à travers les pistes

- Appuyez sur le bouton [SEEK √] pendant moins de 0,8 seconde pour lancer la lecture de la chanson en cours, à partir du début de la chanson. Appuyez sur le bouton pendant moins de 0,8 seconde et appuyez à nouveau dessus au bout de 1 s pour atteindre la piste précédente et en lancer la lecture. Appuyez sur le bouton pendant 0,8 seconde ou plus pour lancer la lecture arrière rapide de la chanson.
- Appuyez sur le bouton [SEEK ^] pendant moins de 0,8 seconde pour atteindre la piste suivante. Appuyez sur le bouton pendant 0,8 seconde ou plus, pour lancer la lecture avant rapide de la chanson.

### 3. Bouton INFO (sélection des informations)

Affiche les informations concernant le fichier en cours de lecture dans l'ordre suivant :

FILE NAME(NOM DU FICHER)  
→TITLE(TITRE DU FICHER)→  
ARTIST(ARTISTE)→ ALBUM(ALBUM)→  
FILE NAME(NOM DU FICHER)→...

### 4. Bouton de sélection des catégories

Permet de passer à la catégorie supérieure à celle en cours de lecture dans l'iPod.

Vous pourrez alors effectuer une recherche dans la catégorie inférieure à la catégorie sélectionnée.

L'ordre des catégories iPod est le suivant : SONG (PISTE), ALBUMS, ARTISTS (ARTISTES), GENRES et iPod. Pour plus d'information, consultez la notice d'utilisation de l'iPod.

### 5. Bouton TUNE/ENTER

Lorsque vous tournez ce bouton dans le sens des aiguilles d'une montre, les chansons (catégorie) qui suivent la chanson en cours (catégorie de même niveau) s'affichent.

Lorsque vous tournez ce bouton dans le sens inverse des aiguilles d'une montre, les chansons (catégorie) qui précèdent la chanson en cours (catégorie de même niveau) s'affichent.

Si vous voulez écouter la chanson affichée dans la catégorie chanson, appuyez sur ce bouton, pour atteindre la chanson voulue et en lancer la lecture.

### 6. Bouton RANDOM (mode lecture aléatoire)

Lorsque vous appuyez sur ce bouton pendant moins de 0,8 seconde, vous lancez ou mettez fin à la lecture aléatoire des chansons contenues dans la catégorie en cours.

Lorsque vous appuyez sur ce bouton plus de 0,8 seconde, vous lancez la lecture aléatoire des chansons stockées dans l'ensemble de l'album défini dans l'iPod.

Lorsque vous appuyez une deuxième fois sur ce bouton, vous annulez le mode lecture aléatoire.

### 7. Bouton REPEAT (mode répétition)

Lance le mode répétition pour les chansons en cours.

### \* REMARQUE

#### - Concernant l'utilisation d'un appareil iPod

- Il se peut que certains modèles iPod ne prennent pas en charge le protocole de communication, auquel cas les fichiers ne pourront pas être lus. (modèles iPod pris en charge : Mini, 4G, Photo, Nano, 5G)
- L'ordre de recherche ou de lecture des pistes dans l'iPod peut être différent de l'ordre du système audio.
- Si l'iPod tombe en panne sans influence externe, réinitialisez-le. (Réinitialisation : reportez-vous au manuel de l'iPod)
- Il se peut que l'iPod ne fonctionne pas normalement avec une batterie faible.

### ATTENTION

#### - Prendre en cas d'utilisation d'un iPod

- Vous avez besoin du câble d'alimentation iPod pour pouvoir commander l'iPod avec les boutons du système audio. Le câble PC fourni par Apple peut provoquer des dysfonctionnements. Ne l'utilisez pas à l'intérieur du véhicule.
- Lorsque vous branchez l'appareil à l'aide d'un câble iPod, enfoncez la prise au maximum afin d'assurer une communication optimale.
- Lorsque vous réglez à la fois les effets sonores de l'iPod et du système audio, ils risquent de se chevaucher et donc de réduire ou de déformer la qualité du son.
- Désactivez (éteignez) la fonction égaliseur de l'iPod lorsque vous réglez le volume du système audio et désactivez l'égaliseur du système audio lorsque vous utilisez celui de l'iPod.

(suite)

(suite)

- Lorsque le câble iPod est branché, le système peut basculer en mode AUX même en l'absence de dispositif iPod, et risque de faire du bruit. Débranchez le câble iPod lorsque vous n'utilisez pas le dispositif iPod.
- Lorsque le câble iPod n'est pas utilisé pour le système audio, il doit être débranché du périphérique iPod. Il est possible que l'affichage habituel de l'iPod ne soit pas respecté.

**Avant de conduire / 5-3**

**Positions de la clé / 5-4**

**Démarrage du moteur / 5-6**

**Boîte-pont manuelle / 5-8**

**Boîte-pont automatique / 5-11**

**Système de freinage / 5-18**

**Régulateur de vitesse / 5-30**

**Fonctionnement économique / 5-34**

**Conditions de conduite particulières / 5-36**

**Conduite en hiver / 5-41**

## **Conduire votre véhicule**

**5**

**Traction d'une remorque / 5-46**

**Poids du véhicule / 5-55**

E010000AFD

## **▲ AVERTISSEMENT - LE POT D'ÉCHAPPEMENT PEUT ÊTRE DANGEREUX !**

Les fumées du pot d'échappement peuvent être extrêmement dangereuses. Si, à un moment quelconque, vous sentez des fumées d'échappement à l'intérieur du véhicule, ouvrez immédiatement les vitres.

- **Ne respirez pas les fumées d'échappement.**

Les fumées d'échappement contiennent de l'oxyde de carbone, gaz incolore et inodore qui peut provoquer une perte de connaissance et entraîner la mort par asphyxie.

- **Assurez-vous que le système d'échappement ne fuit pas.**

Le système d'échappement doit être contrôlé chaque fois que le véhicule est levé pour une vidange ou pour tout autre objet. Si vous entendez un changement de bruit d'échappement ou si vous conduisez sur quelque chose qui vient heurter le dessous du véhicule, faites vérifier le système d'échappement dès que possible par un concessionnaire HYUNDAI agréé.

- **Ne faites pas tourner le moteur dans un endroit fermé.**

Il est dangereux de laisser tourner le moteur au ralenti dans votre garage, même avec la porte du garage ouverte. Dans votre garage, ne laissez jamais tourner le moteur au-delà du démarrage et sortez en marche arrière.

- **Évitez de laisser tourner le moteur au ralenti pendant une longue période avec des personnes à l'intérieur du véhicule.**

S'il est nécessaire de faire tourner le moteur au ralenti pendant une longue période avec des personnes à l'intérieur du véhicule, assurez-vous de le faire uniquement dans un espace non clos, avec l'entrée d'air sur « Fresh » et le ventilateur fonctionnant à l'une des vitesses les plus élevées afin que de l'air frais pénètre dans l'habitacle.

Si vous devez conduire avec le coffre ouvert car vous transportez des objets qui rendent cela nécessaire :

1. Fermez toutes les vitres.
2. Ouvrez les aérateurs latéraux.
3. Placez la commande d'entrée d'air sur « Fresh », la commande de flux d'air sur « Floor » ou « Face » et faites tourner le ventilateur sur l'une des vitesses les plus élevées.

Pour assurer un bon fonctionnement du système de ventilation, vérifiez que les entrées d'air situées juste devant le pare-brise ne sont pas bouchées par de la neige, de la glace, des feuilles ou autres matières faisant obstruction.

## AVANT DE CONDUIRE

E020100AUN

### Avant d'entrer dans le véhicule

- Assurez-vous que l'ensemble des vitres, de(s) rétroviseur(s) extérieur(s) et des feux externes sont propres.
- Vérifiez l'état des pneus.
- Recherchez la présence de fuites sous le véhicule.
- Assurez-vous qu'il n'y a aucun obstacle derrière vous si avez l'intention de faire marche arrière.

E020200AUN

### Contrôles nécessaires

Les niveaux des liquides, tels que l'huile moteur, le liquide de refroidissement moteur, le liquide de frein et le liquide de lave-glace, doivent être vérifiés régulièrement, à intervalles exacts, en fonction du liquide. Pour de plus amples détails, référez-vous à la section 7, « Entretien ».

E020300AUN

### Avant de démarrer

- Fermez et verrouillez toutes les portes.
- Positionnez le siège de telle sorte que toutes les commandes soient aisément accessibles.

- Réglez les rétroviseurs intérieur et extérieurs.
- Assurez-vous que tous les feux fonctionnent.
- Vérifiez toutes les jauges.
- Vérifiez le fonctionnement des feux de détresse lorsque le contacteur d'allumage est en position ON.
- Relâchez le frein de stationnement et assurez-vous que le témoin de frein s'éteint.

Pour une utilisation sûre, assurez-vous que vous êtes familiarisé avec votre véhicule et ses équipements.

#### AVERTISSEMENT

Tous les passagers doivent avoir bouclé correctement leur ceinture chaque fois que le véhicule roule. Reportez-vous à la section 3 « Ceintures de sécurité » pour de plus amples informations sur leur bonne utilisation.

#### AVERTISSEMENT

Vérifiez toujours l'environnement de votre véhicule (enfants en particulier) avant de mettre un véhicule en position D (Drive) ou R (Reverse).

#### AVERTISSEMENT

##### - Conduite sous l'influence de l'alcool ou de drogues

Il est dangereux de conduire en ayant bu. La conduite en état d'ivresse est la principale cause de décès sur autoroute chaque année. Même une faible quantité d'alcool affecte vos réflexes, votre perception et votre jugement. La conduite sous l'emprise de stupéfiants est aussi dangereuse, voire plus dangereuse, que la conduite en état d'ivresse.

Vous avez beaucoup plus de chances d'avoir un accident grave si vous conduisez en ayant bu ou sous l'emprise de drogues.

Si vous avez bu ou si vous avez pris des drogues, ne conduisez pas. Ne montez pas dans le véhicule d'un conducteur qui a bu ou pris des drogues. Choisissez un conducteur désigné ou appelez un taxi.

## POSITIONS DE LA CLÉ

### **▲ AVERTISSEMENT**

Si vous stationnez ou arrêtez votre véhicule en laissant tourner le moteur, veillez à ne pas appuyer sur la pédale d'accélérateur de façon prolongée. Cela risquerait d'entraîner une surchauffe du moteur ou du système d'échappement et de provoquer un incendie.

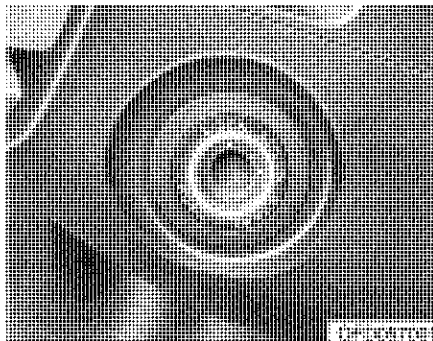

E030100AFD

### **Contacteur d'allumage éclairé (le cas échéant)**

Chaque fois qu'une porte avant est ouverte, le contacteur d'allumage est éclairé pour votre commodité, à condition que le contacteur d'allumage ne soit pas sur ON. Le voyant s'éteint immédiatement dès que le contact est mis ou s'éteint au bout de 30 secondes environ lorsque la porte est fermée.



OFD057002

### **Position du contacteur d'allumage**

E030201AUN

#### **VERROUILLAGE**

Le volant se verrouille pour assurer une protection contre le vol. Vous ne pouvez retirer la clé de contact qu'en position « LOCK ».

Pour tourner la clé de contact sur la position « LOCK », poussez la clé vers l'intérieur en position « ACC » et tournez la clé sur la position « LOCK ».



E030202AUN

**ACC (Accessoire)**

Le volant est déverrouillé et les accessoires électriques sont actifs.

**\* REMARQUE**

Si vous éprouvez des difficultés pour tourner la clé de contact sur la position « ACC », tournez la clé tout en tournant le volant à droite et à gauche pour relâcher la tension.

E030203AUN

**ON**

Les voyants peuvent être contrôlés avant de démarrer le moteur. C'est la position de fonctionnement normale après le démarrage du moteur.

Ne laissez pas le contacteur d'allumage sur « ON » si le moteur ne tourne pas pour éviter que la batterie ne se décharge.

E030204AUN

**DÉMARRAGE**

Tournez la clé de contact sur la position « START » pour démarrer le moteur. Le moteur se lance jusqu'à ce que vous relâchiez la clé ; puis celle-ci revient à la position « ON ». Le témoin des freins peut être contrôlé dans cette position.

**▲ AVERTISSEMENT - Clé de contact**

- Ne tournez jamais la clé de contact sur la position « LOCK » ou « ACC » pendant que le véhicule roule. Cela entraînerait une perte des équipements de direction et de freinage, ce qui pourrait occasionner un accident.
- Le verrouillage antivol de la colonne de direction ne se substitue pas au frein de stationnement. Avant de quitter le siège conducteur, vérifiez toujours que le levier de changement de vitesses est placé en position P (Park) pour la boîte-pont automatique. Serrez le frein de stationnement à fond et coupez le moteur. Le véhicule peut se déplacer subitement et de façon inattendue si ces précautions ne sont pas prises.

(suite)

(suite)

- N'essayez jamais d'atteindre le contacteur d'allumage ou toute autre commande à travers le volant pendant que le véhicule roule. La présence de votre main ou de votre bras dans cette zone pourrait provoquer une perte de contrôle du véhicule, un accident, et des blessures graves ou fatales.
- Ne placez pas d'objets mobiles autour du siège conducteur, ceux-ci pouvant se déplacer pendant la conduite, perturber le conducteur et provoquer un accident.

## DÉMARRAGE DU MOTEUR

E040000AUN

### AVERTISSEMENT

Portez toujours des chaussures adaptées lorsque vous conduisez votre véhicule. Des chaussures inadaptées (talons hauts, chaussures de ski, etc.) peuvent gêner l'utilisation des pédales de frein, d'accélération et d'embrayage (le cas échéant).

E040100AUN

### Démarrage du moteur

1. Assurez-vous que le frein de stationnement est serré.
2. **Boîte-pont manuelle** - Appuyez à fond sur la pédale d'embrayage et placez la boîte-pont au point mort. Maintenez la pédale d'embrayage et la pédale de frein enfoncées tout en mettant le contacteur d'allumage sur START.

**Boîte-pont automatique** - Placez le levier de la boîte-pont en position P (Park). Appuyez à fond sur la pédale de frein.

Vous pouvez également démarrer le moteur lorsque le levier de passage des vitesses est en position N (Neutral).

3. Tournez la clé de contact sur la position START et maintenez-la à cette position jusqu'à ce que le moteur démarre (10 secondes maximum) puis relâchez la clé.
4. Par temps extrêmement froid (en dessous de  $-18^{\circ}\text{C}$  /  $0^{\circ}\text{F}$ ) ou après que le véhicule ait été inutilisé pendant plusieurs jours, laissez le moteur se réchauffer sans appuyer sur la pédale d'accélérateur.

*Qu'il soit froid ou chaud, n'appuyez pas sur la pédale d'accélérateur lorsque vous démarrez le moteur.*

### ATTENTION

*Si le moteur cale lorsque le véhicule roule, ne tentez pas de déplacer le levier de changement de vitesses sur la position P (Park). Si les conditions de trafic et les conditions routières le permettent, vous pouvez placer le levier de changement de vitesses dans la position N (Neutral) pendant que le véhicule roule encore et tourner la clé de contact sur la position START pour tenter de redémarrer le moteur.*

### ATTENTION

*N'actionnez pas le démarreur pendant plus de 10 secondes. Si le moteur cale ou refuse de démarrer, attendez 5 à 10 secondes avant d'actionner à nouveau le démarreur. Une mauvaise utilisation du démarreur peut l'endommager.*

E040101AUN

## Démarrage du moteur diesel

Pour démarrer un moteur diesel à froid, celui-ci doit être préchauffé avant démarrage puis réchauffé avant de commencer à conduire le véhicule.

1. Assurez-vous que le frein de stationnement est serré.
2. **Boîte-pont manuelle** - Appuyez à fond sur la pédale d'embrayage et placez la boîte-pont au point mort. Maintenez la pédale d'embrayage et la pédale de frein enfoncées tout en tournant la clé de contact sur la position START.

**Boîte-pont automatique** - Placez le levier de vitesses de la boîte-pont en position P (Park). Appuyez à fond sur la pédale de frein.

*Vous pouvez également démarrer le moteur lorsque le levier de passage des vitesses est en position N (Neutral).*

Témoin de préchauffage

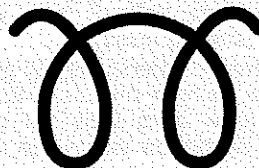

W-60

3. Tournez la clé de contact sur la position ON afin de préchauffer le moteur. Le témoin de préchauffage s'allume alors.
4. Si ce témoin s'éteint, tournez la clé de contact sur la position START et maintenez-la à cette position jusqu'à ce que le moteur démarre (10 secondes maximum). Relâchez ensuite la clé.

### \* REMARQUE

Si le moteur ne démarre pas dans les 10 secondes suivant la fin du préchauffage, tournez à nouveau la clé de contact sur la position LOCK pendant 10 secondes, puis sur la position ON pour le préchauffer à nouveau.

## Démarrage et arrêt du moteur pour le refroidisseur et le turbocompresseur

1. N'accélérez pas et ne poussez pas le moteur immédiatement après le démarrage.

Si le moteur est froid, laissez-le fonctionner au ralenti pendant plusieurs secondes, afin de garantir une lubrification suffisante du turbocompresseur.

2. Après une conduite à grande vitesse ou une conduite prolongée nécessitant une forte charge moteur, laissez le moteur tourner au ralenti pendant environ 1 minute avant de le couper.

Cette durée de ralenti permettra au turbocompresseur de se refroidir avant de couper le moteur.

### ⚠ ATTENTION

**Ne coupez pas le moteur immédiatement après l'avoir soumis à une charge importante. Sinon, vous risquez de l'endommager ou de détériorer sérieusement son unité turbocompresseur.**

## BOÎTE-PONT MANUELLE (LE CAS ÉCHÉANT)

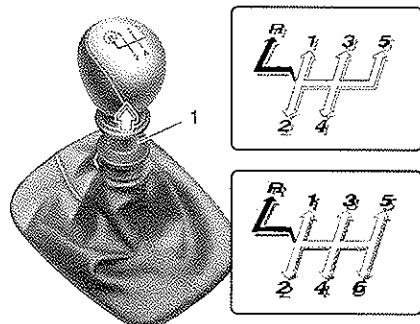

Il est possible d'actionner le levier de vitesses sans tirer sur la bague (1).



La bague (1) doit être soulevée tout en actionnant le levier de vitesses.

OFD057003

E050000AUN

E050100AUN

### Fonctionnement de la boîte-pont manuelle

Il s'agit d'une boîte à cinq (ou six) rapports (marche avant).

Ce schéma de commande est gravé sur le bouton. La boîte-pont est entièrement synchronisée dans tous les rapports (marche avant) de telle sorte qu'il est aisé de passer à une vitesse supérieure ou de rétrograder.

Appuyez à fond sur la pédale d'embrayage tout en changeant de vitesse, puis relâchez lentement celle-ci.

Avant de passer en marche arrière (R), ramenez le levier de changement de vitesses au point mort. La bague située immédiatement au-dessous du bouton doit être tirée vers le haut tout en déplaçant le levier de changement de vitesses sur la position R.

Assurez-vous que le véhicule est complètement à l'arrêt avant de passer à la position R (Reverse/Marche arrière).

Ne faites jamais fonctionner le moteur lorsque le compte-tours (tr/min) est dans la zone rouge.

### ⚠ ATTENTION

- Lorsque vous passez de la cinquième vitesse à la quatrième, veillez à ne pas déplacer par inadvertance le levier de vitesses latéralement, au point d'enclencher la deuxième vitesse. Un rétrogradage aussi brutal peut occasionner une augmentation du régime moteur qui emmènerait l'aiguille du compte-tours dans la zone rouge. Un tel surrégime est susceptible d'endommager le moteur.
- Ne rétrogradez pas de plus de 2 vitesses et ne rétrogradez pas lorsque le moteur tourne à grande vitesse (5000 tours-minute ou plus). Un tel rétrogradage peut endommager le moteur.

- Par temps froid, il peut être difficile de changer de vitesse jusqu'au réchauffement du lubrifiant de la boîte-pont. Ceci est normal et n'endommage pas la boîte-pont.
- Si vous vous êtes complètement arrêté et s'il est difficile de passer en 1ère ou en marche arrière, placez le levier de changement de vitesses dans la position N (point mort) et relâchez l'embrayage. Appuyez sur la pédale d'embrayage puis passez en 1ère ou sur la position R (Marche arrière).

### **⚠ ATTENTION**

- *Pour éviter une usure précoce ou une détérioration de l'embrayage, ne conduisez pas avec le pied sur la pédale d'embrayage. Évitez également d'utiliser l'embrayage pour immobiliser le véhicule dans une montée durant l'attente à un feu rouge, etc.*
- *N'utilisez pas le levier de changement de vitesses comme repose-poignet pendant la conduite étant donné que cela peut entraîner une usure précoce des fourchettes de la boîte-pont.*

### **⚠ AVERTISSEMENT**

- **Avant de quitter le siège conducteur, serrez toujours le frein de stationnement à fond et coupez le moteur. Puis assurez-vous que la boîte-pont est en 1ère lorsque le véhicule est garé sur un terrain plat ou dans une montée et en marche arrière dans une descente. Un mouvement brusque et inattendu du véhicule peut se produire si vous ne respectez pas l'ordre d'exécution de cette procédure.**
- **En démarrant le moteur sans appuyer sur l'embrayage, avec le frein à main desserré et avec une vitesse engagée, vous risquez de provoquer une secousse et d'entraîner un accident grave.**

E050101AUN

#### *Utilisation de l'embrayage*

La pédale d'embrayage doit être enfoncée jusqu'au plancher avant de changer de vitesse, puis relâchée doucement. La pédale d'embrayage doit toujours être complètement relâchée pendant la conduite. Ne laissez pas votre pied sur la pédale d'embrayage lorsque vous conduisez. Cela peut provoquer une usure inutile. N'embrayez pas partiellement pour retenir le véhicule dans une pente. Cela provoque une usure inutile. Utilisez le frein à pied ou le frein de stationnement pour le retenir dans une pente. N'utilisez pas la pédale d'embrayage de manière rapide et répétitive.

E050102AUN

#### *Rétrogradage*

Si vous devez ralentir à cause de la circulation ou si vous devez monter une côte, rétrogradez avant que le moteur ne commence à « brouter ». Vous diminuez ainsi les risques de caler et vous obtenez une meilleure accélération quand vous devez augmenter votre vitesse. Dans une descente abrupte, rétrogradez pour maintenir une vitesse réduite et ainsi prolonger la durée de vie de vos freins.

E050200AUN

### Bonnes pratiques de conduite

- Ne jamais rouler avec l'embrayage dégagé et descendre une pente en roue libre. Cela est extrêmement dangereux. Toujours laisser le véhicule en prise.
- Ne laissez pas la pédale de frein enfoncée en permanence. Cela peut provoquer une surchauffe et un dysfonctionnement. Au lieu de cela, lorsque vous conduisez sur une longue descente, ralentissez et rétrogradez. Lorsque vous faites cela, le frein moteur contribue au ralentissement du véhicule.
- Ralentissez avant de rétrograder. Cela évite un sursaut du moteur, qui peut l'endommager.
- Ralentissez en cas de vent latéral. Cela vous permet de mieux maîtriser votre véhicule.



- Assurez-vous que le véhicule est complètement à l'arrêt avant de passer la marche arrière. Si vous ne respectez pas cette consigne, la boîte-pont peut être endommagée. Pour passer la marche arrière, appuyez sur la pédale d'embrayage, mettez le levier de vitesses en position point mort, attendez trois secondes puis passez la marche arrière.
- Soyez extrêmement prudent lorsque vous conduisez sur une surface glissante. Faites particulièrement attention lors du freinage, de l'accélération ou du changement de vitesse. Sur une surface glissante, un changement brusque de la vitesse du véhicule peut entraîner la perte de traction des roues motrices et une perte de contrôle du véhicule.

### **▲ AVERTISSEMENT**

- **Bouclez toujours votre ceinture ! Lors d'une collision, un passager qui n'a pas bouclé sa ceinture risque bien plus d'être gravement blessé ou tué qu'un passager ayant correctement mis sa ceinture.**
- **Évitez les vitesses élevées lorsque vous prenez un virage ou lorsque vous tournez.**
- **Ne faites pas de mouvements rapides avec le volant (changements de voie brusques, virages brutaux et rapides).**
- **Le risque de tonneau est grandement accru si vous perdez le contrôle de votre sur autoroute.**
- **Il se produit souvent une perte de contrôle si deux ou plusieurs roues quittent la chaussée et si le conducteur braque trop pour se remettre sur la chaussée.**
- **Si votre véhicule quitte la chaussée, ne braquez pas brusquement. Ralentissez plutôt avant de revenir sur la voie.**
- **Ne dépassez jamais les limites de vitesse indiquées.**

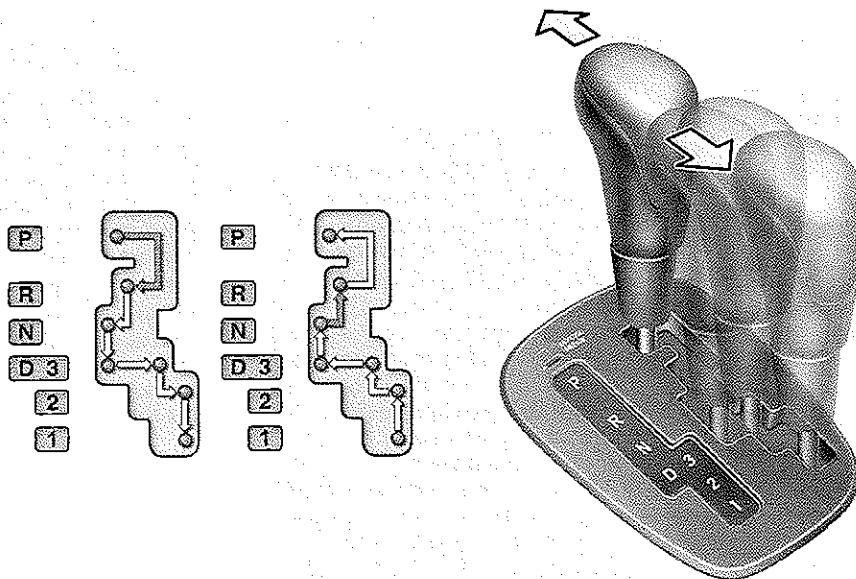
## BOITE-PONT AUTOMATIQUE (LE CAS ECHEANT)



-  Si votre véhicule est équipé d'un système de verrouillage des vitesses, enfoncez la pédale de frein pour changer de rapport.
-  Les vitesses peuvent ainsi être changées librement.

E060100AFD

### Fonctionnement de la boîte-pont automatique

La boîte-pont automatique très efficace comporte 4 marches avant et une marche arrière. Chaque vitesse est sélectionnée automatiquement en fonction de la position du levier de vitesses.

Toute la conduite en marche avant s'effectue normalement avec le levier de vitesses en position D (Drive).

Pour déplacer le levier de vitesses depuis la position P(Park), la pédale de frein doit être enfoncée et le contacteur d'allumage sur On.

### \* REMARQUE

Sur un nouveau véhicule, les premiers passages de vitesses peuvent être quelque peu brutaux si la batterie a été débranchée. Il s'agit d'une situation normale, et la séquence de changement de vitesses s'ajustera après la programmation de quelques passages de vitesses par le module TCM (Transaxle Control Module, module de commande de la boîte pont) ou le module PCM (Powertrain Control Module, module de commande du groupe motopropulseur).

*Pour un fonctionnement sans à-coups, appuyez sur la pédale de frein en passant du point mort à une vitesse en marche avant ou en marche arrière.*

### ⚠ AVERTISSEMENT

#### - Boîte-pont automatique

- Vérifiez toujours l'environnement de votre véhicule (enfants en particulier) avant de mettre un véhicule en position D (Drive) ou R (Reverse).
- Avant de quitter le siège conducteur, vérifiez toujours que le levier de changement de vitesses est placé en position P (Park) ; serrez ensuite à fond le frein de stationnement et coupez le moteur. Un mouvement brusque et inattendu du véhicule peut se produire si vous ne respectez pas l'ordre d'exécution de cette procédure.

### ⚠ ATTENTION

- Pour éviter d'endommager votre boîte-pont, n'accélérez pas en position R (Reverse) ou dans toute position en marche avant avec les freins serrés.
- À l'arrêt dans une montée, ne jouez pas avec les vitesses pour stabiliser le véhicule. Utilisez le frein de service ou le frein de stationnement.
- Ne passez pas de la position N (Neutral) ou de la position P (Park) à la position D (Drive) ou R (Reverse) lorsque le moteur tourne à une vitesse supérieure au ralenti.



E060101AFD

**Plages de la boîte-pont**

Le voyant du combiné d'instruments affiche la position du levier de changement de vitesses lorsque la clé de contact est sur la position ON.

**P (Park)**

Arrêtez-vous toujours complètement avant de passer à la position P (Park). Cette position verrouille la boîte-pont et empêche la rotation des roues avant.

**⚠ AVERTISSEMENT**

- Le passage à la position P (Park) pendant que le véhicule roule provoquera le blocage des roues motrices, ce qui entraînera une perte de contrôle du véhicule.
- N'utilisez pas la position P (Park) à la place du frein de stationnement. Assurez-vous toujours que le levier de changement de vitesses est verrouillé en position P (Park) et serrez complètement le frein de stationnement.

(suite)

(suite)

- Avant de quitter le siège conducteur, assurez-vous toujours que le levier de changement de vitesses est en position P (Park). Serrez à fond le frein de stationnement, coupez le moteur, et prenez la clé avec vous. Un mouvement brusque et inattendu du véhicule peut se produire si vous ne respectez pas l'ordre d'exécution de cette procédure.
- Ne laissez jamais un enfant sans surveillance dans un véhicule.

**⚠ ATTENTION**

*La boîte-pont peut être endommagée si vous passez en position P (Park) pendant que le véhicule roule.*

**R (Reverse/Marche arrière)**

Servez-vous de cette position pour conduire le véhicule en marche arrière.

**⚠ ATTENTION**

*Arrêtez-vous toujours complètement avant de passer dans la position R (Reverse) ou de quitter celle-ci ; vous pouvez endommager la boîte-pont si vous passez dans la position R pendant que le véhicule roule, sauf comme l'explique le paragraphe « Basculement du véhicule » dans la présente section.*

**N (Neutral/Point mort)**

Les roues et la boîte-pont ne sont pas bloqués. Le véhicule roulera librement même sur la plus petite pente à moins que le frein de stationnement ou le frein de service ne soient serrés.

### D (Drive)

Il s'agit de la position normale de conduite en marche avant. La boîte-pont passera automatiquement par une séquence 4 vitesses garantissant des économies de carburant et une puissance optimale.

Arrêtez complètement le véhicule avant de mettre le sélecteur sur la position Drive.

Pour un supplément de puissance lors du dépassement d'un autre véhicule ou lors de l'ascension de pentes, appuyez à fond sur la pédale d'accélérateur ; la boîte-pont passera alors automatiquement à la vitesse inférieure suivante.

### 3 (troisième vitesse)

Utilisez ce rapport si vous tractez une remorque en côte ou pour utiliser le frein moteur en descente.

« 3 » passe automatiquement les vitesses 1, 2 et 3. Cela signifie que le 4ème rapport ne passera pas. Toutefois, la montée de rapport en 4ème est effectuée lorsque la vitesse du véhicule dépasse une certaine vitesse afin d'éviter que le moteur soit en surrégime. Positionnez le sélecteur sur la position « D » lorsque vous êtes dans des conditions de conduite normales.

### 2 (2ème vitesse)

Utilisez ce rapport lorsque vous conduisez sur une route glissante, en côte ou pour appliquer le frein moteur en descente. « 2 » passe automatiquement aux vitesses 1 et 2. Cela signifie qu'aucune montée du 3ème rapport ne peut s'effectuer. Toutefois, la montée de rapport en 3ème est effectuée lorsque la vitesse du véhicule dépasse une certaine vitesse afin d'éviter que le moteur tourne en surrégime. Positionnez le sélecteur sur la position « D » lorsque vous êtes dans des conditions de conduite normales.

### 1 (première vitesse)

Utilisez ce rapport pour monter des côtes ou pour utiliser le frein moteur lorsque vous descendez une route sinueuse. Lorsque vous rétrogradez en « 1 », la boîte-pont restera temporairement en seconde jusqu'à ce que le véhicule ait suffisamment ralenti et puisse enclencher la vitesse inférieure. Ne dépassez pas 50 km/h (30 mph) lorsqu'un rapport bas est enclenché.

« 1 » passe uniquement le 1er rapport. Toutefois, une montée de rapport en seconde est effectuée lorsque le véhicule dépasse une certaine vitesse, et au fur et à mesure de l'accélération, la boîte-pont passe en 3ème pour éviter un surrégime du moteur.

### \* REMARQUE

- Pour un fonctionnement sans à-coups, appuyez sur la pédale de frein en passant du point mort « N » ou « P » à une vitesse en marche avant ou en marche arrière « R ».
- Enfoncez la pédale de frein au maximum pour déplacer le levier de vitesses depuis la position « P » (stationnement) vers une autre position.
- Il est possible de passer de la position « R », « N », « D », « 3 », « 2 », « 1 » à la position « P ». Le véhicule doit être entièrement immobilisé pour éviter d'endommager la boîte pont.

**⚠ ATTENTION**

- **Mettre le sélecteur sur la position « R », « D » et « P » uniquement lorsque le véhicule est à l'arrêt.**
- **Que ce soit en marche avant ou en marche arrière, n'accélérez pas lorsque les freins sont actionnés.**
- **Appliquez toujours le frein de service lorsque vous passez de la position « P » ou « N » à la position « R », « D », « 3 », « 2 » ou « 1 ».**
- **Vérifiez régulièrement le niveau de liquide de la boîte pont automatique et ajoutez-en si nécessaire.**  
**Consultez le programme d'entretien pour obtenir des informations sur ce contrôle.**

E060102AFD

**Système anti-démarrage (le cas échéant)**

Pour votre sécurité, la boîte pont automatique comporte un système de verrouillage des vitesses qui empêche le désengagement de la position P (Park) tant que la pédale de frein n'est pas enfoncée.

Pour désengager la boîte pont de la position P (Park) :

1. Appuyez sur la pédale de frein et maintenez-la enfoncée.
2. Démarrez le moteur ou tournez la clé de contact sur la position ON.
3. Déplacez le levier de changement de vitesses.

Si la pédale de frein est enfoncée et relâchée de manière répétitive avec le levier de changement de vitesses dans la position P (Park), un léger cliquetis peut se faire entendre à proximité du levier de changement de vitesses . Il s'agit d'une situation normale.

**⚠ AVERTISSEMENT**

**Appuyez toujours à fond sur la pédale de frein avant et pendant le passage de la position P (Park) à une autre position pour éviter un déplacement automatique du véhicule qui pourrait blesser des personnes à l'intérieur ou autour de celui-ci.**

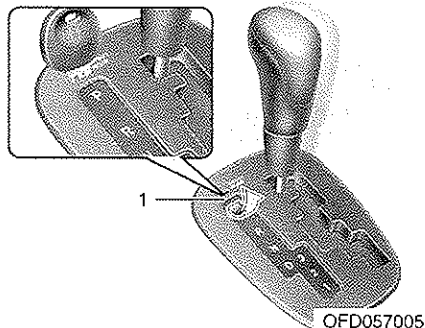

### Désactivation du système anti-démarrage

Si le levier de vitesses ne peut pas être désengagé de la position P (Park) lorsque la pédale de frein est enfoncée, continuez à appuyer sur la pédale de frein, puis procédez comme suit :

1. Retirez soigneusement le cache (1) recouvrant le trou d'accès au système de désactivation du système de verrouillage des vitesses.
2. Insérez un tournevis (ou une clé) dans le trou d'accès et appuyez sur le tournevis (ou la clé).
3. Déplacez le levier de changement de vitesses.
4. Faites examiner immédiatement votre véhicule par un concessionnaire HYUNDAI agréé.

E060103AUN

### Système de verrouillage de la clé de contact (le cas échéant)

Il est impossible de retirer la clé de contact avant que le levier de changement de vitesses ne soit dans la position P (Park). Si la clé de contact se trouve dans une toute autre position, il est impossible de retirer la clé.

E060200AFD

### Bonnes pratiques de conduite

- Ne déplacez jamais le levier de vitesses de la position P (Park) ou N (Neutral) à une toute autre position avec la pédale d'accélérateur enfoncée.
- Ne déplacez jamais le levier de vitesses sur la position P (Park) lorsque le véhicule roule.
- Arrêtez votre véhicule avant d'essayer de positionner le sélecteur sur R (Reverse) ou sur D (Drive).
- Ne jamais rouler avec l'embrayage dégagé et descendre une pente en roue libre. Ceci peut être extrêmement dangereux. Laissez toujours le véhicule en prise lorsqu'il roule.
- Ne laissez pas la pédale de frein enfoncée en permanence. Cela peut provoquer une surchauffe et un dysfonctionnement. Au lieu de cela, lorsque vous conduisez sur une longue descente, ralentissez et passez à une vitesse inférieure. Lorsque vous faites cela, le frein moteur contribuera au ralentissement du véhicule.
- Ralentissez avant de rétrograder. Sinon, la vitesse inférieure ne peut pas être enclenchée.

**▲ AVERTISSEMENT**

**- Rotation des roues**

Ne faites pas tourner les roues, particulièrement à des vitesses supérieures à 56 km/h. La rotation des roues à vitesse élevée lorsque le véhicule est immobile peut provoquer la surchauffe d'un pneumatique, son explosion et causer des blessures aux personnes à proximité.

**\* REMARQUE**

Le système ESP (le cas échéant) doit être désactivé avant de basculer le véhicule.

**▲ AVERTISSEMENT**

Si votre véhicule s'enfonce dans la neige, s'embourbe, s'ensable, etc., vous pouvez alors tenter de le dégager en le déplaçant vers l'avant et vers l'arrière. N'entreprenez rien de tel si des personnes ou des objets se trouvent à proximité de celui-ci. Durant cette opération, le véhicule peut subitement partir vers l'avant et vers l'arrière au fur et à mesure qu'il se dégage, provoquant ainsi des blessures ou des dégâts pour les personnes ou objets à proximité.

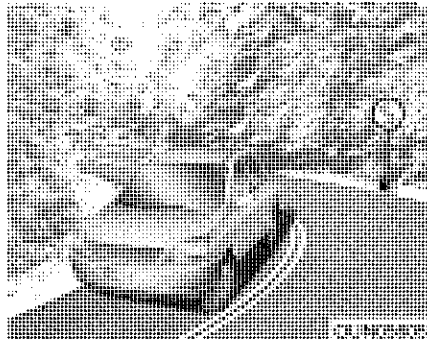

E110300AUN

**Négociation en douceur de virages**

Évitez de freiner ou de changer de vitesse dans les virages, particulièrement lorsque les routes sont mouillées. Idéalement, il convient de toujours prendre les virages en accélérant légèrement. Si vous suivez ces conseils, vos pneumatiques s'useront moins rapidement.

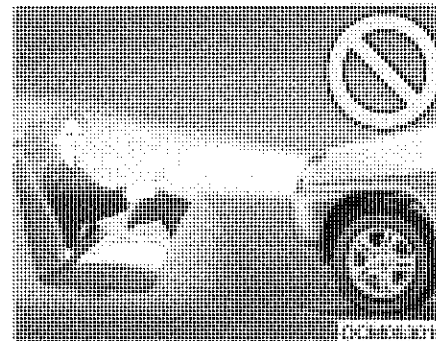

E110400AUN

**Conduite de nuit**

La conduite de nuit étant plus dangereuse que la conduite de jour, voici quelques conseils importants :

- Ralentissez et maintenez une distance plus importante entre vous et les autres véhicules, car la visibilité est réduite de nuit, particulièrement en l'absence d'éclairage public.
- Réglez vos rétroviseurs pour réduire l'éblouissement des phares des autres véhicules.
- Veillez à ce que vos feux soient propres et bien réglés sur les véhicules non équipés d'un réglage automatique des feux. Des feux sales ou mal réglés diminuent de beaucoup la visibilité de nuit.

- Evitez de porter votre regard directement sur les feux des véhicules venant en sens inverse. Vous risqueriez d'être momentanément aveuglé et il faudrait plusieurs secondes avant que vos yeux ne s'accoutument à nouveau à l'obscurité.



E110500AUN

### Conduite sous la pluie

La pluie et les routes humides peuvent rendre la conduite dangereuse, tout particulièrement si vous n'êtes pas préparé à rencontrer une chaussée glissante. Voici quelques éléments à prendre en compte pour la conduite sous la pluie :

- Une pluie battante réduit la visibilité et augmente la distance d'arrêt du véhicule, il faut donc ralentir.
  - Maintenez vos essuie-glaces en bon état. Remplacez vos balais d'essuie-glace lorsqu'ils commencent à faire des raies ou n'essuient pas certaines zones du pare-brise.
- Si vos pneumatiques ne sont pas en bon état, un arrêt brutal sur une chaussée mouillée peut provoquer un patinage et risque de conduire à un accident. Assurez-vous que vos pneumatiques sont en bon état.
  - Allumez vos phares afin d'être mieux vus par les autres usagers.
  - Lorsque vous roulez trop vite dans de grandes flaques d'eau, cela peut affecter vos freins. Si vous devez traverser des flaques, essayez de le faire lentement.
  - Si vous pensez que vos freins risquent d'être mouillés, actionnez-les légèrement en roulant, jusqu'à ce qu'ils fonctionnent à nouveau normalement.

E110600AUN

### Conduite dans des zones inondées

Évitez de rouler dans des zones inondées à moins que vous ne soyez sûr que le niveau de l'eau ne dépasse pas la base du moyeu de la roue. Roulez lentement lorsque vous traversez une zone inondée. Prévoyez une distance de freinage adéquate, car les performances des freins risquent d'être affectées.

Après avoir traversé une zone inondée, séchez les freins en les actionnant doucement plusieurs fois pendant que le véhicule roule lentement.

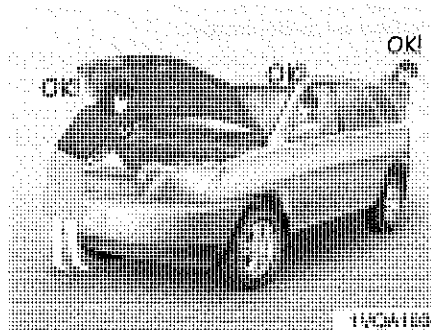

E110700AUN

### Sport automobile à vitesse supérieure

#### *Pneumatiques:*

Ajustez la pression de gonflage des pneumatiques selon les spécifications.

Une faible pression de gonflage des pneumatiques entraîne une surchauffe et une défaillance éventuelle des pneumatiques.

Évitez d'utiliser des pneumatiques usés ou endommagés qui pourraient entraîner une traction réduite ou une défaillance du pneumatique.

### \* REMARQUE

Ne dépassez jamais la pression maximale de gonflage des pneumatiques indiquée sur ces derniers.

### ⚠ AVERTISSEMENT

- Des pneumatiques sous-gonflés ou sur-gonflés peuvent entraîner un mauvais comportement, une perte de contrôle du véhicule, et une défaillance subite des pneumatiques conduisant à des accidents, des blessures, voire à la mort. Vérifiez toujours le bon gonflage des pneumatiques avant de conduire. Pour les bonnes pressions de pneumatiques, reportez vous à la section «Pneumatiques et roués» dans la partie 9.

(Suite)

(Suite)

- La conduite avec des pneumatiques dont la bande de roulement est absente ou insuffisante est dangereuse. Des pneumatiques usés peuvent entraîner une perte de contrôle du véhicule, des collisions, des blessures, voire la mort. Les pneumatiques usés doivent être remplacés dès que possible et ne doivent jamais être utilisés pour la conduite. Vérifiez toujours la bande de roulement des pneumatiques avant de conduire votre véhicule. Pour de plus amples informations et connaître les limites des bandes de roulement, reportez-vous à la section «Pneumatiques et roués» dans la partie 7.

*Carburant, liquide de refroidissement moteur et huile moteur:*

Un parcours à vitesse élevée consommé plus de carburant qu'une conduite en ville. N'oubliez pas de vérifier le liquide de refroidissement moteur et l'huile moteur.

*Courroie de transmission:*

Une courroie de transmission détendue ou endommagée peut entraîner une surchauffe du moteur.



## CONDUITE EN HIVER

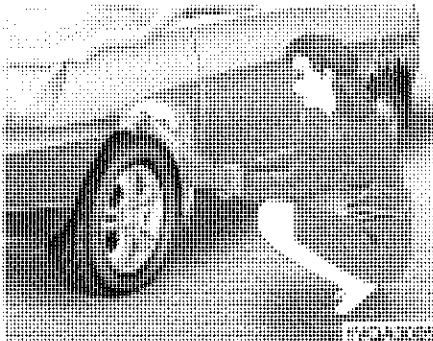

E120000AUN

Les conditions météo plus difficiles en hiver entraînent une plus grande usure et d'autres problèmes. Pour minimiser les problèmes que pose la conduite hivernale, vous devriez suivre ces conseils :

E120100AUN

### Neige ou verglas

Pour conduire votre véhicule sur route fortement enneigée, il peut être nécessaire d'utiliser des pneus neige ou d'installer des chaînes sur vos pneumatiques. Si des pneus neige sont nécessaires, il est nécessaire de choisir des pneumatiques de taille et de type équivalents aux pneus d'origine. Dans le cas contraire, cela peut affecter la sécurité et le comportement de votre véhicule. De plus, les excès de vitesse, les accélérations rapides, les freinages brusques et les virages serrés peuvent être des pratiques très dangereuses.

Pendant la décélération, utilisez au maximum le frein moteur. Un freinage brusque sur route enneigée ou verglacée peut provoquer des patinages. Vous devez conserver une distance suffisante entre le véhicule qui vous précède et votre véhicule. Freinez également doucement. Il convient de noter que la mise en place de chaînes sur le pneumatique donnera une plus grande poussée à votre véhicule mais n'empêchera pas les dérapages latéraux.

### \* REMARQUE

L'utilisation de chaînes n'est pas légale dans tous les états. Examinez la législation de l'état avant d'installer les chaînes.

E120101AUN

### *Pneus neige*

Si vous montez des pneus neige sur votre véhicule, assurez-vous qu'il s'agit de pneus à carcasse radiale de la même taille et de la même capacité de charge que les pneus d'origine. Montez des pneus neige sur les quatre roues, afin d'équilibrer le comportement de votre véhicule par tout temps. Gardez à l'esprit que la traction fournie par les pneus neige sur routes sèches risque de ne pas être aussi élevée qu'avec les pneus d'origine de votre véhicule. Vous devez conduire prudemment, même lorsque les routes sont dégagées. Vérifiez les indications de vitesse maximale avec votre revendeur de pneus.

### **⚠ AVERTISSEMENT**

#### **- Dimension des pneus neige**

**Le type et la taille des pneus neige doivent être équivalents à ceux des pneus d'origine. Sinon, la sûreté et le comportement de votre véhicule peuvent en être affectés.**

*Ne montez pas de pneus cloutés avant d'avoir pris connaissance des réglementations concernant une éventuelle restriction de leur utilisation, au niveau local, national et municipal.*

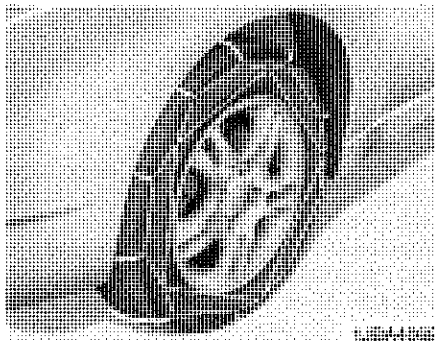

E120102AUN

### *Chaînes*

Les flancs des pneus à carcasse radiale étant plus fins, ils peuvent être endommagés par le montage de certains types de chaînes. C'est pourquoi l'utilisation de pneus neige, plutôt que de chaînes, est recommandée. Ne montez pas de chaînes sur des véhicules équipés de roues en aluminium. Les chaînes risquent d'endommager les roues. Si des chaînes doivent être utilisées, servez-vous de chaînes à câbles dont l'épaisseur est inférieure à 15 mm.

Tout endommagement de votre véhicule suite à l'utilisation d'une chaîne inadaptée n'est pas couvert par la garantie constructeur de votre véhicule.

Ne mettez en place des chaînes que sur les pneus avant.

### **\* REMARQUE**

Il n'existe pas de chaînes pour les pneumatiques de type 225/45R17.

### **⚠ ATTENTION**

- **Assurez-vous que les chaînes sont du type et de la taille adaptés pour vos pneus. Des chaînes inadaptées risquent de causer des dommages à la caisse et aux suspensions de votre véhicule qui peuvent ne pas être couverts par la garantie constructeur. Par ailleurs, les crochets de fixation des chaînes peuvent être endommagés lors du contact avec des parties du véhicule et les chaînes peuvent se détacher du pneu. Assurez-vous que les chaînes sont certifiées de la classe « S » SAE.**
- **Vérifiez toujours que le montage des chaînes est correct, après avoir roulé sur environ 0,5 à 1 km. Resserrez ou montez à nouveau les chaînes si elles ne sont pas correctement tendues.**

**Mise en place des chaînes**

Lors de la mise en place des chaînes, suivez les instructions du fabricant et montez -les aussi serrées que possible. Roulez lentement avec les chaînes. Si vous entendez que les chaînes entrent en contact avec la caisse ou le châssis, arrêtez-vous et resserrez-les. Si cela persiste, ralentissez jusqu'à ce que cela s'arrête. Enlevez les chaînes dès que vous commencez à conduire sur des routes dégagées.

**▲ AVERTISSEMENT - Mise en place des chaînes**

Lorsque vous mettez en place les chaînes, stationnez le véhicule sur une aire surélevée éloignée de la circulation. Allumez les feux de détresse du véhicule et placez un triangle d'avertissement derrière le véhicule, si vous en avez un. Enclenchez toujours la position parking (P), serrez le frein de stationnement et coupez le moteur avant de mettre en place les chaînes.

**▲ AVERTISSEMENT - Chaînes à neige**

- L'utilisation de chaînes peut affecter sensiblement la maniabilité de votre véhicule.
- Ne dépassez pas 30 km/h ou la vitesse limite recommandée par le fabricant des chaînes, en choisissant la plus basse des deux.
- Conduisez prudemment et évitez les bosses, les trous, les virages serrés et autres obstacles susceptibles de faire rebondir le véhicule.
- Évitez les virages serrés et les freinages avec les roues bloquées.

**▲ ATTENTION**

- Des chaînes d'une taille inadéquate ou mal montées peuvent endommager les conduites de freins, les suspensions, la caisse et les roues de votre véhicule.
- Arrêtez-vous et resserrez les chaînes lorsque vous les entendez heurter le véhicule.

E120200AUN

**Utilisez un liquide de refroidissement glycol de grande qualité**

Votre véhicule est livré avec un liquide de refroidissement glycol de grande qualité dans le système de refroidissement. Il s'agit du seul type de liquide de refroidissement qui doit être utilisé car il contribue à la prévention de la corrosion dans le système de refroidissement, lubrifie la pompe à eau et empêche le gel. Assurez-vous de remplacer ou de renouveler le liquide de refroidissement conformément au plan d'entretien de la section 7. Avant l'hiver, faites tester votre liquide de refroidissement pour vous assurer que son point de congélation est satisfaisant pour les températures prévues pendant l'hiver.

E120300AFD

### **Vérifiez la batterie et les câbles**

L'hiver soumet les batteries à une sollicitation supplémentaire. Examinez visuellement la batterie et les câbles comme décrit dans la section 7. Le niveau de charge de votre batterie peut être vérifié par un concessionnaire HYUNDAI agréé ou une station-service.

E120400AFD

### **Changez pour une huile hiver si nécessaire**

Sous certains climats, il est recommandé d'utiliser une huile hiver de plus faible viscosité lorsqu'il fait froid. Reportez-vous à la section 9 pour les recommandations. Si vous n'êtes pas sûr de l'huile que vous devriez utiliser, consultez un concessionnaire HYUNDAI agréé.

E120500AUN

### **Vérifiez les bougies et le système d'allumage**

Examinez vos bougies comme décrit dans la section 7 et remplacez-les si nécessaire. Vérifiez également l'ensemble du câblage et des composants du système d'allumage pour vous assurer qu'ils ne sont pas fendus, usés, ou endommagés de quelque manière que ce soit.

E120600AUN

### **Pour empêcher les serrures de geler**

Pour empêcher les serrures de geler, pulvérisez un liquide de dégivrage agréé ou de la glycérine dans l'ouverture. Si une serrure est recouverte de glace, projetez dessus un liquide de dégivrage agréé pour retirer la glace. Si la serrure est gelée intérieurement, vous pouvez la dégeler à l'aide d'une clé qui a été chauffée. Manipulez la clé chaude avec précaution pour éviter des blessures.

E120700AFD

### **Utilisez un antigel agréé**

Pour empêcher que l'eau du système de lave-glace gèle, ajoutez un antigel agréé conformément aux instructions figurant sur le bidon. Ce produit est disponible auprès d'un concessionnaire HYUNDAI agréé et dans la plupart des magasins de pièces automobiles. N'utilisez pas de liquide de refroidissement moteur ou d'autres types d'antigel car ils peuvent endommager la finition de peinture.

E120800AUN

**Ne laissez pas se bloquer votre frein de stationnement**

Dans certaines conditions, votre frein de stationnement peut se bloquer en position enclenché. Cela risque le plus de se produire lorsque de la neige ou de la glace s'accumule autour ou à proximité des freins arrière ou si les freins sont mouillés. S'il existe un risque de blocage du frein de stationnement, actionnez-le seulement momentanément pendant que vous placez le levier de changement de vitesses dans la position P (boîte automatique), en 1<sup>ère</sup> ou en marche arrière (boîte manuelle) et bloquez les roues arrière afin que le véhicule ne puisse pas rouler. Desserrez ensuite le frein de stationnement.

E120900AUN

**Ne laissez pas s'accumuler de la glace et de la neige sous le véhicule**

Dans certaines conditions, de la neige et de la glace peuvent s'accumuler sous les ailes et affecter la direction. Lors de la conduite en hiver dans des conditions difficiles où cette situation peut se produire, vous devez contrôler périodiquement le châssis de votre véhicule pour vous assurer que le mouvement des roues avant et le déplacement des éléments de direction n'est pas entravé.

E121000AUN

**Transport d'un équipement d'urgence**

En fonction de la rigueur climatique lorsque vous conduisez votre véhicule, vous devez transporter un équipement d'urgence approprié. Certains objets dont vous pouvez souhaiter le transport comprennent les chaînes, les sangles de remorquage, une lampe électrique, une torche, du sable, une pelle, des câbles de démarrage, une raclette à vitres, des gants, un tapis de sol, une salopette, une couverture, etc.

## TRACTATION D'UNE REMORQUE (POUR L'EUROPE)

E140000BFD

Si vous envisagez un remorquage de votre véhicule, vous devez commencer par voir avec les services du Ministère des Transports de votre pays pour déterminer les exigences légales.

Etant donné que la législation varie, les exigences relatives à la tractation de remorques, de véhicules, d'autres types d'engins ou d'équipements peuvent être différentes. Posez la question à un concessionnaire HYUNDAI agréé pour obtenir de plus amples informations avant le remorquage.

### AVERTISSEMENT

#### - Traction d'une remorque

Si vous n'utilisez pas l'équipement adéquat et que vous ne conduisez pas correctement, vous pouvez perdre le contrôle du véhicule lorsque vous tractez une remorque. Par exemple, si la remorque est trop lourde, les freins risquent de mal fonctionner, voire pas du tout. Vous et vos passagers risqueriez des blessures sérieuses ou fatales. Ne tractez une remorque que si vous avez suivi les toutes les étapes de cette section.

### AVERTISSEMENT

#### - Limites de poids

Avant de circuler avec une remorque, assurez-vous que le poids de remorquage total, le poids total roulant, le poids brut du véhicule, le poids technique maximal sous essieu et la résistance de la barre d'attelage soient compris dans les limites de votre véhicule.

### \* REMARQUE

- La charge maximale autorisée techniquement sur l'essieu ou les essieux arrière ne peut pas être dépassée de plus de 15 % et la masse en charge maximale autorisée techniquement du véhicule ne peut pas être dépassée de plus de 10 % ou 100 kg (220,4 livres), la valeur la plus basse étant retenue. Dans ce cas, ne dépassez pas 100 km/h (62,1 miles/h) pour les véhicules de la catégorie M1 ou 80 km/h (49,7 miles/h) pour les véhicules de la catégorie N1.
- Quand un véhicule de la catégorie M1 remorque un attelage, la charge supplémentaire imposée au dispositif d'attelage de remorque peut provoquer un dépassement des capacités de la charge maximale du pneu, mais de 15 % maximum. Dans ce cas, ne dépassez pas 100 km/h (62,1 miles/h) et augmentez la pression de gonflage des pneus d'au moins 0,2 bar.

**⚠ ATTENTION**

***Si vous tractez une remorque de façon inadéquate, cela risque d'endommager votre véhicule et de générer des réparations coûteuses qui ne sont pas couvertes par votre garantie. Pour tracter une remorque correctement, suivez les conseils de cette section.***

Votre véhicule peut tracter une remorque. Pour connaître la capacité de traction de votre véhicule, lisez les informations contenues sous « Poids de la remorque » plus loin dans cette section.

Souvenez-vous qu'il faut adopter une conduite différente avec un véhicule muni d'une remorque. La traction d'une remorque a des répercussions sur la maniabilité, la longévité et les économies de carburant. Pour tracter une remorque correctement, il faut recourir à un équipement adapté qui doit être utilisé de manière adéquate.

Cette comporte des conseils et des règles de sécurité éprouvés pour tracter une remorque. Nombre d'entre eux sont importants pour votre sécurité et celle de vos passagers. Veuillez lire attentivement cette section avant de tracter une remorque.

Les éléments tirant la charge, tels que le moteur, la boîte-pont, les assemblages de roues et les pneus doivent fournir un effort supplémentaire sous la charge du poids ajouté. Le moteur doit fonctionner à des vitesses relativement plus élevées et sous des charges plus importantes. La charge supplémentaire génère un supplément de chaleur. La remorque augmente aussi considérablement la résistance à l'air, ce qui augmente le besoin en traction.

E140100AUN

### Crochets d'attelage

Il est important de disposer d'un dispositif d'attelage adapté. Les vents de travers, le passage des camions lourds et les mauvaises routes vous font comprendre l'utilité d'un crochet correct. Quelques règles à suivre :

- Devez-vous pratiquer des trous dans la caisse de votre véhicule pour installer un crochet d'attelage ? Si tel est le cas, assurez-vous de reboucher les trous ultérieurement, lorsque vous enlèverez le crochet.

Si vous ne le faites pas, du monoxyde de carbone (CO) mortel en provenance de l'échappement peut pénétrer à l'intérieur de votre véhicule, ainsi que de la saleté et de l'eau.

- Les pare-chocs de votre véhicules ne sont pas conçus pour recevoir des crochets. N'y fixez pas de crochets de location ou d'autres crochets à fixer aux pare-chocs. Utilisez uniquement un crochet monté sur un cadre, ne se fixant pas sur le pare-chocs.

E140200AUN

### Chaînes de sécurité

Vous devez toujours fixer des chaînes entre votre véhicule et votre remorque. Croisez les chaînes sous la barre de traction de votre remorque, de telle sorte que la barre ne tombe pas sur la route si elle se sépare du crochet.

Des instructions relatives aux chaînes de sécurité sont fournies par le fabricant du crochets ou de la remorque. Pour fixer les chaînes, suivez les recommandations du fabricant. Réglez toujours vos chaînes de sorte à ce qu'elles soient toujours juste assez lâches pour vous permettre de tourner avec votre remorque. Ne laissez jamais des chaînes de sécurité traîner au sol.

E140300AUN

### Freins de remorque

Si votre remorque est dotée d'un système de freinage, assurez-vous que celui-ci est conforme à la réglementation de votre pays, qu'il est correctement installé et qu'il fonctionne convenablement.

Si votre remorque dépasse le poids maximal de remorque sans freins, elle doit être équipée de freins appropriés. Lisez et suivez les instructions relatives aux freins de remorque, afin d'être en mesure de les installer, de les régler et de les entretenir correctement.

- Ne vous raccordez pas au système de freinage de votre véhicule.

#### AVERTISSEMENT

##### - Freins de remorque

**N'utilisez pas une remorque munie d'un système de freinage propre si vous n'êtes pas absolument certain d'avoir correctement réglé le système de freinage. Cette tâche doit être réalisée par un spécialiste. Faites appel à un atelier expérimenté et compétent spécialisé dans les remorques.**



E140400AUN

**Conduite avec une remorque**

La traction d'une remorque nécessite une certaine expérience. Avant de prendre la route, vous devez faire connaissance avec votre remorque. Habituez-vous à manœuvrer et à freiner avec le poids supplémentaire de la remorque. Gardez toujours à l'esprit que le véhicule que vous conduisez à présent est bien plus long et moins réactif que votre véhicule seul.

Avant de démarrer, vérifiez le crochet et la plate-forme de la remorque, les chaînes de sécurité, le(s) connecteur(s) électrique(s), les feux, les pneus et le réglage des rétroviseurs. Si la remorque dispose de freins électriques, faites avancer votre véhicule et sa remorque, puis actionner la commande frein de remorque manuellement afin de vous assurer que les freins fonctionnent. Cette opération vous permet en même temps de vérifier la connexion électrique.

Lors de votre trajet, effectuez des contrôles occasionnels afin de vous assurer que la charge est bien arrimée et que les feux et les freins de la remorque fonctionnent toujours.

E140401AUN

**Distance de sécurité**

Maintenez avec le véhicule qui vous précède une distance au moins double de celle que vous maintiendriez en conduisant votre véhicule sans sa remorque. Ceci peut vous permettre d'éviter des situations nécessitant un freinage appuyé ou des changements de direction brusques.

E140402AUN

**Dépassement**

Vous aurez besoin d'une distance de dépassement supérieure en tractant une remorque. Et, votre attelage étant bien plus long, vous devrez avancer plus loin devant le véhicule dépassé avant de vous rabattre dans votre voie.

E140403AUN

**Marche arrière**

Tenez la partie inférieure du volant à une main. Puis, pour déplacer la remorque vers la gauche, déplacez votre main vers la gauche. Pour déplacer la remorque vers la droite, déplacez votre main vers la droite. Reculez toujours lentement, et, si possible, faites-vous guider.

E140404AUN

**Virages**

Lorsque vous tournez avec une remorque, prenez des virages plus larges que d'habitude. Procédez ainsi, afin que votre remorque ne heurte pas des accotements, des bordures, des bornes, des arbres ou d'autres objets. Évitez les mouvements secs ou brutaux. Signalez votre manœuvre longtemps à l'avance.

E140405AFD

**Feux clignotants sur une remorque**

Lorsque vous tractez une remorque, votre véhicule doit disposer de feux clignotants différents et d'un câblage supplémentaire. Les flèches vertes situées sur votre combiné d'instruments clignoteront chaque fois que vous signalerez un changement de direction ou de file. Lorsqu'ils sont correctement connectés, les feux de votre remorque clignoteront également pour signaler aux autres conducteurs que vous allez tourner, changer de file ou vous arrêter.

Lorsque vous tractez une remorque, les flèches vertes situées sur votre combiné d'instruments clignoteront lorsque vous signalerez un changement de direction, même si les lampes de la remorque sont grillées. Ainsi, vous pourriez penser que les conducteurs situés derrière vous aperçoivent vos signaux, alors qu'en fait ce n'est pas le cas. Il est important de vérifier à l'occasion que les lampes de la remorque fonctionnent toujours. Vous devez également vérifier les feux chaque fois que vous déconnectez et reconnectez les câbles.

Ne connectez pas le système d'éclairage d'une remorque directement au système d'éclairage de votre véhicule. Utilisez uniquement un faisceau de câblage de remorque agréé.

Un concessionnaire HYUNDAI agréé peut vous aider à installer votre faisceau de câblage.

### **▲ AVERTISSEMENT**

**Si vous n'utilisez pas un faisceau de câblage de remorque agréé, cela risque d'endommager le système électrique de votre véhicule et/ou de blesser des personnes.**

E140406AFD

### **Conduite sur des pentes**

Réduisez votre vitesse et rétrogradez avant d'aborder une descente longue ou raide. Si vous ne rétrogradez pas, vous risquez de devoir tellement utiliser vos freins qu'ils pourraient chauffer et ne plus fonctionner efficacement.

Dans une longue montée, rétrogradez et réduisez votre vitesse à environ 70 km/h pour réduire les risques de surchauffe du moteur et de la boîte-pont.

Si votre remorque dépasse le poids de remorque maximal sans freins et que vous disposez d'une boîte-pont automatique, vous devez conduire en position D (Drive) lorsque vous tractez une remorque.

Le fait de conduire votre véhicule en position D (Drive) lorsque vous tractez une remorque permet de réduire la production de chaleur et d'augmenter la longévité de votre boîte-pont.

### **▲ ATTENTION**

- **Lorsque vous tractez une remorque sur des pentes raides (plus de 6 %), faites très attention à la jauge de température du liquide de refroidissement moteur pour vous assurer de l'absence de surchauffe moteur. Si l'aiguille de la jauge traverse le cadran sur la position « H » (HOT), rangez-vous sur le côté et arrêtez-vous dès que cela ne présente aucun danger, et laissez tourner le moteur au ralenti jusqu'à ce qu'il se refroidisse. Vous pouvez avancer une fois que le moteur a suffisamment refroidi.**
- **Vous devez régler la vitesse de conduite en fonction du poids de la remorque et de la pente pour réduire la possibilité de surchauffe du moteur et de la boîte-pont.**

**\* REMARQUE**

Pour le moteur essence (2,0 l) et le moteur diesel (1.6 l) avec boîte automatique.

Si vous tractez une remorque sur des pentes importantes (taux de dénivelé supérieur à 12 %) à une vitesse supérieure à 30 km/h, avec un véhicule ayant atteint le poids brut maximal et une remorque au poids maximal, le moteur ou la boîte risque de surchauffer. Dans de telles conditions de conduite, laissez moteur tourner au ralenti de manière à ce qu'il refroidisse. Repartez une fois que le moteur ou la boîte se sont suffisamment refroidis.

E140407ATD

**Stationnement en pente**

De manière générale, il n'est pas recommandé de garer votre véhicule en pente lorsqu'une remorque y est attachée. Cela peut causer des blessures sérieuses, voire mortelles et votre véhicule et la remorque peuvent être endommagés s'ils s'engagent dans une trajectoire descendante.

**AVERTISSEMENT****- Stationnement en pente**

**Si vous garez votre véhicule équipé d'une remorque dans une pente, il peut causer des blessures graves, voire mortelles si le frein de remorque lâche.**

Quoiqu'il en soit, si vous devez garer votre remorque en pente, voici comment procéder :

1. Arrêtez votre véhicule sur une place de parking. Tournez le volant en direction du trottoir (vers la droite si votre véhicule est orienté vers le bas de la pente, et vers la gauche dans l'autre cas).

2. Si votre véhicule est doté d'une boîte-pont manuelle, mettez-le au point mort, et s'il est doté d'une boîte-pont automatique, mettez-le en position P (Park).
3. Tirez le frein à main et coupez le contact.
4. Placez des cales sous les roues de la remorque côté descente.
5. Démarrez le véhicule, actionnez les freins, passez en position point mort, relâchez d'abord le frein à main puis doucement les freins jusqu'à ce que les cales de la remorque absorbent la charge.
6. Réactionnez les freins, serrez à nouveau le frein à main et mettez votre véhicule en position R (marche arrière) si la boîte pont est manuelle et en position P (Park) si elle est automatique.
7. Coupez le contact puis relâchez la pression sur les freins du véhicule mais laissez le frein à main serré.

**⚠ AVERTISSEMENT - Frein de stationnement**

Il peut être dangereux de sortir de votre véhicule lorsque le frein de stationnement n'est pas mis correctement.

Si vous avez laissé tourner le moteur, le véhicule peut se déplacer soudainement. Vous ou d'autres personnes risqueraient des blessures sérieuses ou fatales.

Lorsque vous vous apprêtez à partir après vous être garé en pente

1. La boîte-pont manuelle en position Neutral (Neutral/Point mort) ou la boîte-pont automatique en position P (Park), actionnez les freins et maintenez la pédale de frein enfoncée pendant que vous :
  - Lancez le moteur ;
  - Enclenchez une vitesse et
  - Desserrez le frein de stationnement.
2. Relevez lentement votre pied de la pédale de frein.
3. Roulez lentement jusqu'à ce que la remorque soit libérée des cales.
4. Arrêtez-vous et faites récupérer et conserver les cales par quelqu'un.

E140500AUN

**Entretien lorsque vous tractez une remorque**

Votre véhicule nécessite un entretien plus fréquent lorsque vous tractez régulièrement une remorque. Les éléments importants à surveiller tout particulièrement sont l'huile moteur, le liquide de boîte-pont automatique, le lubrifiant de train de roues et le liquide de refroidissement. L'état des freins doit également faire l'objet d'une surveillance régulière. Chacun de ces éléments est abordé dans ce manuel. L'index vous permet d'y accéder rapidement. Si vous tractez une remorque, il est judicieux de consulter ces sections avant d'entamer votre voyage.

Pensez également à entretenir votre remorque et le crochet. Suivez le programme d'entretien de votre remorque et contrôlez-le périodiquement. De préférence, procédez au contrôle avant chaque journée de conduite. Très important : tous les écrous et les boulons doivent être correctement serrés.

**⚠ ATTENTION**

- *En raison de la charge plus importante lors de l'utilisation d'une remorque, des surchauffes peuvent survenir les jours de fortes chaleurs ou lorsque vous gravissez des pentes. Si le témoin de température indique une surchauffe, coupez la climatisation et arrêtez le véhicule à un emplacement sûr, afin de laisser refroidir le moteur.*
- *Lorsque vous tractez une remorque, vérifiez le liquide de boîte-pont à intervalles plus rapprochés.*
- *Si votre véhicule n'est pas équipé de la climatisation, il est conseillé d'installer un ventilateur de condenseur afin d'améliorer les performances du moteur en cas de traction de remorque.*

E140600BFD

### Si vous décidez de tracter une remorque

Si vous décidez de tracter une remorque, voici les points importants :

- Envisagez l'utilisation d'un dispositif anti-roulis. Vous pouvez vous le procurer auprès d'un revendeur de crochets.
- Ne tractez pas de remorque avec votre véhicule durant ses 2000 premiers kilomètres (1200 miles) afin de permettre un rodage correct du moteur. Si vous ignorez cette consigne, cela peut entraîner un endommagement grave du moteur ou de la boîte-pont.
- Lorsque vous tractez une remorque, consultez un concessionnaire HYUNDAI agréé pour obtenir de plus amples informations concernant les besoins supplémentaires, comme un kit de remorquage, etc.
- Conduisez toujours votre véhicule à une allure modérée (vitesse inférieure à 100 km/h (60 miles/h)).
- Dans une longue montée, ne dépassez pas 70 km/h (45 miles/h) ou la limitation de vitesse affichée pour les véhicules à remorque, la valeur la plus faible étant retenue.
- Les considérations importantes ont trait au poids.

Moteur		Moteur Essence			Moteur Diesel		
		Moteur 1,4/1,6	Moteur 2,0		Moteur 1,6		Moteur 2,0
			M/T	A/T	M/T	A/T	
Poids maxi de la remorque kg (lbs.)	Sans système de freinage	550 (1212)	550 (1212)	550 (1212)	550 (1212)	550 (1212)	550 (1212)
	Avec système de freinage	1200 (2645)	1500 (3307)	1400 (3086)	1400 (3086)	1300 (2866)	1500 (3307)
Charge statique verticale maximale autorisée sur l'accouplement kg (lbs.)		55 (121)	75 (165)	75 (165)	75 (165)	75 (165)	75 (165)
Distance recommandée entre le centre de la roue arrière et le point d'accouplement mm (Pouces)		5 Portes : 820 (32,3) Break : 1000 (39,4)					

M/T : Boîte-pont manuelle

A/T : Boîte-pont automatique

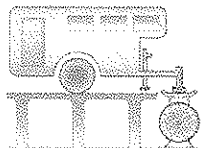

Poids de la barre d'attelage

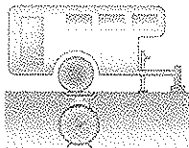

Poids total de la remorque

C190E01JM

E140601AUN

## Poids de la remorque

Quel poids peut atteindre une remorque en toute sécurité ? Son poids ne doit jamais dépasser le poids de remorque maximal avec freins. Mais même ce poids peut être excessif.

Cela dépend de l'usage que vous faites de votre remorque. Par exemple, la vitesse, l'altitude, les types de routes, la température extérieure et la fréquence à laquelle votre véhicule est utilisé pour tracter une remorque sont importants. Le poids idéal de la remorque peut également dépendre de l'équipement spécial dont dispose votre véhicule.

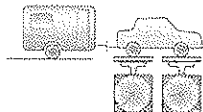

Poids technique maximal sous essieu

E140602AUN

## Poids de la barre d'attelage

Le poids de la barre d'attelage d'un véhicule est important, car il affecte le poids brut du véhicule. Ce poids comprend le poids à vide du véhicule, la charge que vous transportez et les occupants du véhicule. Si vous tractez une remorque, vous devez également ajouter le poids de la barre d'attelage au poids brut du véhicule, car celui-ci tractera également ce poids.

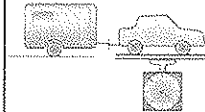

Poids brut du véhicule

C190E02JM

Le poids de la barre de d'attelage ne doit pas dépasser 10 % du poids total de la remorque chargée. Après avoir chargé votre remorque, pesez séparément la remorque puis la barre, afin de déterminer si les poids sont conformes. S'ils ne le sont pas, vous pouvez les corriger en déplaçant certains éléments dans la remorque.

## **AVERTISSEMENT** - Remorque

- Ne chargez jamais une remorque plus à l'arrière qu'à l'avant. L'avant doit supporter environ 60 % de la charge totale de la remorque et l'arrière environ 40 %.
- Ne dépassez jamais la limite de poids de la remorque ou du dispositif de traction de la remorque. Une charge inadaptée peut endommager votre véhicule et/ou blesser des personnes. Contrôlez les poids et les charges sur une balance commerciale ou auprès d'un poste de police autoroutier équipé d'une balance.
- Une remorque mal chargée peut entraîner une perte de contrôle du véhicule.

## POIDS DU VÉHICULE

E160000AUN

Cette section va vous guider en ce qui concerne le bon chargement de votre véhicule et/ou remorque pour que le poids demeure dans la capacité prévue à la conception, que ce soit avec ou sans remorque. Un bon chargement de votre véhicule assurera des performances optimales. Avant de charger votre véhicule, familiarisez-vous avec les termes suivants afin de déterminer les caractéristiques de poids de votre véhicule, avec ou sans remorque, à partir de ses spécifications et de l'étiquette de conformité.

E160100AUN

### Poids à vide de base

Il s'agit du poids du véhicule avec un réservoir plein et tout l'équipement standard. Il ne comprend pas les passagers, le chargement, ou les équipements optionnels.

E160200AUN

### Poids à vide du véhicule

Il s'agit du poids de votre nouveau véhicule lorsque vous en avez pris livraison chez votre concessionnaire auquel s'ajoute tout équipement issu du marché de pièces de rechange.

E160300AUN

### Poids du chargement

Ce chiffre inclut tous les poids venant s'ajouter au poids à vide de base, y compris le chargement et les équipements optionnels.

E160400AUN

### Poids technique maxi sous essieu

Il s'agit du poids total sur chaque essieu (avant et arrière), y compris le poids à vide du véhicule et la totalité de la charge utile.

E160500AUN

### Poids technique maxi sous essieu

Il s'agit du poids maximal autorisé que peut supporter un essieu (avant ou arrière). Ces nombres figurent sur l'étiquette de conformité.

La charge totale sur chaque essieu ne doit jamais dépasser son poids technique maxi.

E160600AUN

### Poids total en charge

Il s'agit du poids à vide de base plus le poids réel de chargement plus les passagers.

E160700AUN

### Poids technique maximal d'un véhicule isolé

Il s'agit du poids maximal autorisé du véhicule complètement chargé (en incluant toutes les options, les équipements, les passagers et le chargement). Celui-ci est indiqué sur l'étiquette de conformité située dans le bas de porte conducteur (ou passager avant).

E160800AUN

### Surcharge

#### AVERTISSEMENT - Poids du véhicule

Le poids technique maximal sous essieu et le poids technique maximal d'un véhicule isolé (PTAC) de votre véhicule sont indiqués sur l'étiquette fabricant apposée sur la portière conducteur (ou la portière passager avant). Le dépassement de ces limites de poids peut provoquer un accident ou endommager le véhicule. Vous pouvez calculer le poids de votre charge en pesant les éléments (et les personnes) avant de les mettre dans le véhicule. Prenez garde à ne pas surcharger votre véhicule.





**Signalisation sur la route / 6-2**  
**En cas d'urgence pendant la conduite / 6-2**  
**Si le moteur refuse de démarrer / 6-3**  
**Démarrage d'urgence / 6-4**  
**En cas de surchauffe du moteur / 6-6**  
**Système de surveillance de la pression  
des pneus (TPMS) / 6-7**  
**Si un pneu est à plat / 6-12**  
**Remorquage plateforme roulante / 6-20**

## Que faire en cas d'urgence

## SIGNALISATION SUR LA ROUTE

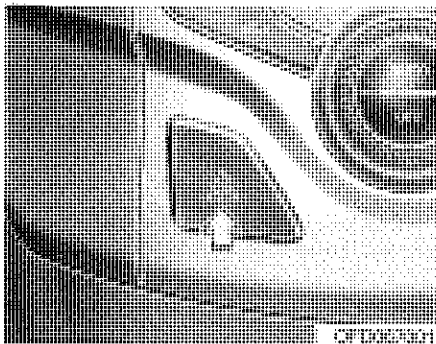

F010100AUN

### Feux de détresse

Tournez dans le sens inverse des aiguilles d'une montre l'écrou à oreilles maintenant la roue.

Remplacez la roue en appliquant les opérations dans l'ordre inverse du démontage.

Afin d'éviter que la roue de secours et les outils ne se déplacent lorsque le véhicule est en mouvement, fixez-les correctement.

Ils doivent être utilisés chaque fois qu'une réparation d'urgence est effectuée ou lorsque le véhicule est arrêté près du bord de la chaussée.

Appuyez sur l'interrupteur des feux de détresse, quelle que soit la position du contacteur d'allumage. Le commutateur des feux de détresses est situé dans le panneau de commande du centre de la console. Tous les feux clignotants clignotent simultanément.

- Les feux de détresse fonctionnent, que votre véhicule roule ou non.
- Les clignotants ne fonctionnent pas lorsque les feux de détresse sont allumés.
- Il faut être prudent lorsqu'on utilise les feux de détresse et que le véhicule est remorqué.

## EN CAS D'URGENCE PENDANT LA CONDUITE

F020100AUN

### Si le moteur cale à une intersection ou à un carrefour

- Si le moteur cale à une intersection ou à un carrefour, mettez le levier de vitesses au point mort, puis poussez le véhicule jusqu'à un endroit sûr.
- Si votre véhicule est équipé d'une boîte de vitesses mécanique sans contacteur d'allumage, pour faire avancer le véhicule, passez la seconde ou la troisième vitesse, puis lancez le démarreur, sans appuyer sur la pédale d'embrayage.

F020200AUN

### Si vous avez un pneu à plat pendant la conduite

Si un pneu se dégonfle pendant que vous conduisez:

1. Retirez votre pied de la pédale d'accélérateur et laissez ralentir le véhicule tout en conduisant en ligne droite. N'actionnez pas les freins immédiatement ou ne tentez pas de quitter la route car cela peut occasionner une perte de contrôle. Lorsque le véhicule a ralenti à une vitesse telle que freiner ne présente aucun danger, freinez prudemment et quittez la route.

## SI LE MOTEUR REFUSE DE DÉMARRER

F030100AUN

### Si le moteur ne tourne pas ou tourne lentement

- Quittez la route aussi loin que possible et gardez-vous sur un terrain ferme et plat. Si vous trouvez sur une autoroute divisée en deux, ne vous gardez pas dans la zone médiane entre les deux voies.
- Lorsque le véhicule est arrêté, allumez vos feux de détresse, serrez le frein de stationnement, et placez la boîte-pont en position P (boîte-pont automatique) ou Marche arrière (boîte-pont manuelle).
  - Faites sortir tous les passagers du véhicule. Assurez-vous qu'ils sortent du côté opposé à la circulation.
  - Lors du remplacement d'un pneu dégonflé, suivez les instructions fournies dans cette section.

F020300AFD

### Si le moteur cale pendant la conduite

- Réduisez votre vitesse progressivement en conservant une ligne droite. Quittez prudemment la route vers un endroit sûr.
- Allumez vos feux de détresse.
- Essayez de démarrer à nouveau le moteur. Si votre véhicule refuse de démarrer, prenez contact avec un concessionnaire HYUNDAI agréé ou faites vous assister par des personnes qualifiées.

### AVERTISSEMENT

Si le moteur refuse de démarrer, ne poussez pas ou ne tirez pas le véhicule pour le démarrer. Cela pourrait entraîner une collision ou provoquer d'autres dommages. De plus, un démarrage en poussant ou en tirant le véhicule peut provoquer une surcharge du pot catalytique et créer un risque d'incendie.

F030200AFD

### Si le moteur tourne normalement mais ne démarre pas

- Vérifiez le niveau de carburant.
- Le contacteur d'allumage étant en position OFF, vérifiez tous les connecteurs à l'allumage, la bobine et les bougies. Reconnectez ce qui peut être déconnecté ou mal connecté.
- Vérifiez la conduite de carburant dans le compartiment moteur.
- Si le moteur ne démarre toujours pas, appelez un concessionnaire HYUNDAI agréé ou faites vous assister par des personnes qualifiées.

## DEMARRAGE D'URGENCE

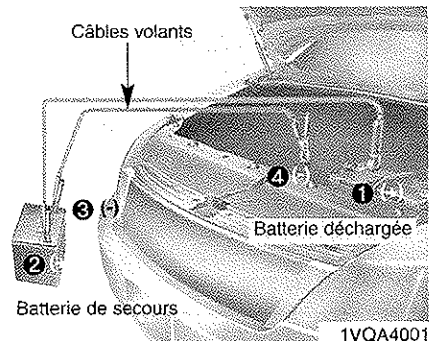

F040100AUN

### Démarrage avec des câbles

Le démarrage avec des câbles peut être dangereux s'il n'est pas effectué correctement. C'est pourquoi, pour éviter de vous blesser ou d'endommager votre véhicule ou votre batterie, vous devez suivre les procédures de démarrage avec des câbles. En cas de doute, nous vous recommandons fortement de faire appel à un technicien compétent ou à un service de remorquage pour démarrer votre véhicule avec des câbles.

### ⚠ ATTENTION

Utilisez uniquement un système de câbles volants 12 volts. Vous risquez d'endommager définitivement un moteur de démarrage, un système d'allumage et d'autres pièces électriques fonctionnant en 12 volts, si vous utilisez une alimentation électrique en 24 volts (deux batteries de 12 volts montées en série ou un alternateur en 24 volts).

### ⚠ AVERTISSEMENT - Batterie

N'essayez jamais de contrôler le niveau d'électrolyte d'une batterie, car elle risquerait de se briser ou d'exploser, causant ainsi de graves blessures.

### ⚠ AVERTISSEMENT

#### - Batterie

- Maintenez toute flamme ou source d'étincelles éloignée de la batterie. La batterie produit de l'hydrogène qui risque d'exploser s'il est exposé à une flamme ou à des étincelles.
- N'essayez pas de démarrer une batterie avec des câbles si la batterie déchargée est gelée ou si le niveau d'électrolyte est bas, la batterie risquant de se briser ou d'exploser.

F040101AFD

**Procédure de démarrage avec des câbles**

1. Assurez-vous que la batterie de secours est en 12 volts et que sa borne négative est reliée à la masse.
2. Si la batterie de secours est située dans un autre véhicule, prenez garde à ce que les véhicules ne se touchent pas.
3. Désactivez tous les consommateurs électriques qui ne sont pas nécessaires.
4. Connectez les câbles volants dans l'ordre exact indiqué dans l'illustration. Connectez d'abord une extrémité d'un câble volant à la borne positive de la batterie déchargée (1), puis connectez l'autre extrémité à la borne positive de la batterie de secours (2).

Connectez alors une extrémité de l'autre câble volant à la borne négative de la batterie de secours (3), puis l'autre extrémité à un élément métallique fixe et solide (par exemple, la ferrure de levage du moteur) éloigné de la batterie (4). Ne le connectez pas à ou près d'un élément mobile lorsque le moteur démarre.

Veillez à ce que les câbles volants n'entrent en contact avec aucun autre élément que les bornes de batteries et la masse adéquates. Ne vous penchez pas au-dessus de la batterie lorsque vous effectuez les connexions.

**⚠ ATTENTION - Câbles de batterie**

***Ne connectez pas le câble volant provenant de la borne négative de la batterie de secours à la borne négative de la batterie déchargée. Cela peut provoquer la surchauffe et la fissuration de la batterie déchargée en libérant de l'acide.***

5. Démarrez le moteur du véhicule possédant la batterie de secours et laissez-le tourner à 2000 tr/min, puis démarrez le moteur du véhicule possédant la batterie déchargée.

*Si la raison pour laquelle votre batterie s'est déchargée n'est pas évidente, vous devez faire contrôler votre véhicule par un concessionnaire HYUNDAI agréé.*

F040200AUN

**Démarrage en poussant**

Vous ne devez pas démarrer un véhicule équipé d'une boîte-pont mécanique en le poussant, cela peut endommager le système anti-pollution.

Les véhicules équipés d'une boîte-pont automatique ne peuvent pas être démarrés en les poussant.

Suivez les instructions de cette section relatives au démarrage avec des câbles.

**⚠ AVERTISSEMENT**

**Ne tractez jamais un véhicule pour le faire démarrer, car le bond en avant soudain qui se produit lorsque le moteur démarre pourrait provoquer une collision avec le véhicule tracteur.**

### EN CAS DE SURCHAUFFE DU MOTEUR

F050000AFD

Si la jauge de température indique une surchauffe, si vous constatez une perte de puissance, ou si vous entendez un fort bruit de cognement ou un cliquetis, la température du moteur est probablement trop élevée. Si cela se produit, vous devez :

1. Quitter la route et vous arrêter dès que cela est possible en toute sécurité.
2. Placer le levier de changement de vitesses dans la position P (boîte-pont automatique) ou N (Neutral) (boîte-pont manuelle) et serrer le frein de stationnement. Si la climatisation est activée, coupez-la.
3. Si du liquide de refroidissement coule sous le véhicule ou si de la vapeur s'échappe du capot, arrêtez le moteur. N'ouvrez pas le capot avant que le liquide de refroidissement ait cessé de couler ou que le dégagement de fumées se soit arrêté. Si aucune perte de liquide de refroidissement moteur et aucune vapeur ne sont apparentes, laissez le moteur tourner et assurez-vous que le ventilateur de refroidissement du moteur fonctionne. Si le ventilateur ne fonctionne pas, coupez le moteur.

4. Vérifiez la présence de la courroie de transmission de la pompe à eau. Si elle est présente, vérifiez si elle est bien serrée. Si la courroie de transmission semble conforme, vérifiez l'absence de fuites de liquide de refroidissement en provenance du radiateur, des tuyauteries ou sous le véhicule. (Si la climatisation était utilisée, il est normal que de l'eau froide s'en écoule lorsque vous vous arrêtez).

#### **AVERTISSEMENT**

**Pendant que le moteur tourne, éloignez vos cheveux, vos mains et vos vêtements des pièces mobiles comme le ventilateur et les courroies de transmission pour éviter des blessures.**

5. Si la courroie de transmission de la pompe à eau est cassée ou si du liquide de refroidissement moteur s'échappe, coupez le moteur immédiatement et appelez le concessionnaire HYUNDAI agréé le plus proche pour qu'il vous prête assistance.

#### **AVERTISSEMENT**

**N'ôtez pas le bouchon du radiateur lorsque le moteur est chaud. Du liquide de refroidissement peut gicler de l'ouverture et entraîner occasionner des brûlures graves.**

6. Si vous ne pouvez pas trouver la cause de la surchauffe, attendez que la température du moteur soit redevenue normale. Puis, si du liquide de refroidissement a été perdu, en ajouter soigneusement dans le réservoir pour amener le niveau de liquide dans le réservoir à mi-hauteur.
7. Procédez avec circonspection en restant attentif à d'autres signes de surchauffe. Si une surchauffe se produit de nouveau, appelez un concessionnaire HYUNDAI agréé pour qu'il vous prête assistance.

#### **ATTENTION**

**Une perte importante de liquide de refroidissement indique la présence d'une fuite dans le système de refroidissement ; ceci doit faire l'objet d'un contrôle dès que possible par un concessionnaire HYUNDAI agréé.**

## SYSTEME DE SURVEILLANCE DE LA PRESSION DES PNEUS (LE CAS ÉCHÉANT)

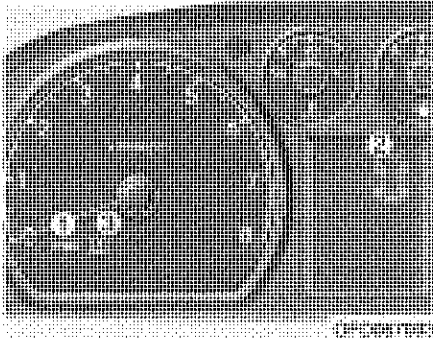

F060000AFD

- (1) Témoin d'anomalie TPMS
- (2) Indicateur de position de la roue concernée
- (3) Témoin de pression des pneus

F060000AEN

Les pneus, y compris la roue de secours (si équipé), doivent être contrôlés tous les mois à froid et être gonflés à la pression recommandée par le fabricant sur l'étiquette de pression des pneus. (Si votre véhicule est équipé de pneus aux dimensions différentes de celles indiquées sur la l'étiquette de pression des pneus, vous devez déterminer la pression appropriée pour ces pneus).

Le système de surveillance de la pression des pneus (TPMS), qui allume un voyant lorsqu'un ou plusieurs pneus sont dangereusement sous-gonflés, constitue un équipement de sécurité supplémentaire. Par conséquent, lorsque le témoin de pression des pneus s'allume, vous devez vous arrêter et contrôler vos pneus dès que possible, et les gonfler à la bonne pression. Si vous roulez avec un pneu sous-gonflé, il risque de surchauffer et de se détériorer. Rouler avec des pneus sous-gonflés augmente également la consommation de carburant et l'usure de la bande de roulement, et peut réduire la maniabilité ainsi que les performances de freinage.

Bien entendu, le TPMS ne dispense pas le conducteur d'assurer la maintenance appropriée des pneus ; il est de sa responsabilité de veiller à leur pression, même si le sous-gonflage n'est pas assez important pour allumer le témoin de pression des pneus.

Votre véhicule est également équipé d'un témoin d'anomalie TPMS qui indique un éventuel dysfonctionnement du système. Le témoin d'anomalie TPMS est un voyant distinct qui, lorsqu'il est allumé, affiche le symbole «TPMS». Lorsque le témoin d'anomalie est allumé, le système n'est pas en mesure de détecter ou signaler un pneu sous-gonflé comme initialement prévu. De nombreuses raisons peuvent expliquer le dysfonctionnement du TPMS, notamment le montage sur le véhicule de pneus ou roues de secours ou de rechange qui empêchent le TPMS de fonctionner correctement. Contrôlez toujours le témoin d'anomalie TPMS après avoir remplacé un ou plusieurs pneus ou roues sur votre véhicule pour vous assurer que le TPMS continue de fonctionner correctement avec les nouveaux pneus ou roues.

### \* REMARQUE

Si le voyant TPMS, le témoin de pression des pneus et l'indicateur de position de la roue concernée ne s'allument pas pendant 3 secondes après avoir mis le contact sur ON ou allumé le moteur, ou alors s'ils restent allumés plus de 3 secondes environ, emmenez votre véhicule chez le concessionnaire HYUNDAI agréé le plus proche et faites contrôler le système.

F060100AFD



**Témoin de pression des pneus**

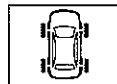

**Indicateur de position de la roue concernée**

Les voyants du système de surveillance de la pression des pneus s'allument lorsqu'un ou plusieurs pneus sont dangereusement sous-gonflés. L'indicateur de position vous permet de voir lequel des pneus est sous-gonflé, en allumant le voyant de position correspondant.

Si l'un des témoins lumineux s'allume, ralentissez immédiatement, adoptez une conduite souple et augmentez les distances de freinage. Arrêtez-vous dès que possible et vérifiez vos pneus sans attendre. Gonflez les pneus à la pression indiquée sur l'étiquette située au niveau du montant central (côté conducteur).

Si vous ne pouvez pas arriver jusqu'à une station service ou si le pneu se dégonfle de manière dangereuse, remplacez le pneu sous-gonflé par la roue de secours.

Le témoin d'anomalie TPMS s'allume alors et le témoin de pression des pneus s'éteint après environ 20 minutes de conduite jusqu'à ce que le pneu sous-gonflé soit réparé ou remplacé.

### \* REMARQUE

La roue de secours n'est pas équipée d'un capteur de pression des pneus.



**⚠ ATTENTION**

*En hiver ou par temps froid, le témoin de pression des pneus peut s'allumer si les pneus ont été gonflés à la pression recommandée par temps chaud. Cela ne signifie pas que votre TPMS fonctionne mal. En fait, la pression des pneus diminue proportionnellement à la baisse de température.*

*Lorsque vous faites un trajet d'une région chaude à une région froide ou inversement, ou encore si la température extérieure est extrêmement chaude ou froide, vous devez contrôler la pression des pneus et les gonfler à la pression recommandée.*

**⚠ AVERTISSEMENT**

**- Dégâts occasionnés par des pneus sous-gonflés**

**Des pneus dangereusement sous-gonflés rendent le véhicule instable. Ils peuvent faire perdre le contrôle du véhicule au conducteur et augmenter les distances de freinage.**

**Si vous roulez trop longtemps avec des pneus sous-gonflés, ils risquent de surchauffer et se détériorer.**

F060200AFD

**TPMS**

**Témoin d'anomalie du système de surveillance de la pression des pneus (TPMS)**

Le témoin d'anomalie TPMS s'allume en cas de problème au niveau du système de surveillance de la pression des pneus, et reste allumé tant que ce problème n'est pas résolu. Si le capteur avant gauche tombe en panne, le témoin d'anomalie TPMS s'allume. Par ailleurs, si les pneus avant droit, arrière gauche ou arrière droit sont sous-gonflés, le témoin de pression des pneus et les indicateurs de position de la roue concernée peuvent s'allumer en même temps que le témoin d'anomalie TPMS.

Faites contrôler le système dès que possible par un concessionnaire HYUNDAI agréé afin de déterminer l'origine du problème.

**⚠ ATTENTION**

- *Il se peut que le témoin d'anomalie TPMS s'allume lorsque le véhicule passe à proximité de câbles électriques ou d'émetteurs radio tels que des commissariats de police, des administrations ou autres établissements publics, des stations radio-émettrices, des installations militaires, des aéroports, des tours de transmission, etc. Ces bâtiments peuvent donc nuire au fonctionnement normal du système de surveillance de la pression des pneus (TPMS).*
- *Il se peut que le témoin d'anomalie TPMS s'allume si certains appareils électroniques, tels que des ordinateurs bloc-notes, sont utilisés dans le véhicule. Cela risque également de nuire au fonctionnement normal du système de surveillance de la pression des pneus (TPMS).*

F060300AFD

**Remplacement d'un pneu avec le dispositif TPMS**

Lorsqu'un pneu est à plat, le témoin de pression des pneus et l'indicateur de position de la roue concernée s'allument. Faites réparer dès que possible le pneu à plat par un concessionnaire HYUNDAI agréé ou remplacez-le par la roue de secours.

**⚠ ATTENTION**

*N'utilisez JAMAIS d'agent anti-crevaisson pour réparer et/ou gonfler un pneu sous-gonflé. En effet, la mousse anti-crevaisson risque d'endommager le capteur de pression des pneus. Si vous en utilisez, vous devrez remplacer le capteur.*

Chaque roue est équipée d'un capteur de pression monté à l'intérieur du pneu, derrière la tige de valve. Vous devez utiliser des roues spéciales pour TPMS.

Il est recommandé de toujours faire appel à un concessionnaire HYUNDAI agréé pour toute intervention sur vos pneus.

Même si vous remplacez le pneu sous gonflé par la roue de secours, le témoin d'anomalie TPMS peut se rallumer et le témoin de pression des pneus s'éteindre après environ 20 minutes de conduite jusqu'à ce que le pneu sous-gonflé soit réparé ou remplacé.

Dès que le pneu sous-gonflé est sorti du véhicule, le témoin de pression des pneus et l'indicateur de position de la roue concernée s'éteignent. En revanche, le témoin d'anomalie TPMS s'allumera après quelques minutes puisque la roue de secours compacte n'est pas munie d'un capteur.

Une fois le pneu sous-gonflé regonflé à la pression recommandée et remonté sur le véhicule, le témoin d'anomalie TPMS, le témoin de pression des pneus et l'indicateur de position de la roue concernée s'éteignent au bout de quelques minutes.

Si, après quelques minutes, les voyants ne sont toujours pas éteints, rendez vous chez un concessionnaire HYUNDAI agréé.

Il se peut que vous ne parveniez pas à identifier un pneu sous-gonflé d'un simple coup d'œil. Servez-vous toujours d'une jauge de pression adaptée pour mesurer la pression de gonflage de vos pneus. A noter que la pression d'un pneu chaud (qui vient de rouler) sera supérieure à celle d'un pneu froid (à l'arrêt depuis au moins 3 heures et qui a roulé moins de 1,6 km pendant cette période de 3 heures).

Laissez le pneu refroidir avant de mesurer la pression de gonflage. Assurez-vous toujours qu'un pneu est froid avant de le gonfler à la pression recommandée.

Un pneu est froid lorsque le véhicule est resté à l'arrêt pendant 3 heures et a roulé moins de 1,6km pendant cette période de 3 heures.

### ATTENTION

*N'utilisez pas de mousse anti-crevaison si votre véhicule est équipé d'un système de surveillance de la pression des pneus. En effet, elle risque d'endommager les capteurs de pression des pneus.*

### AVERTISSEMENT - TPMS

- Le TPMS ne peut pas vous avertir concernant des dégâts importants et soudains causés à un pneu par des facteurs externes tels que des clous ou des débris sur la route.
- Si vous remarquez que le véhicule est instable, décélérer, freinez en douceur, puis garez-vous dans un endroit sûr à l'écart de la route.

### AVERTISSEMENT

#### - Protection du TPMS

L'altération, la modification ou la désactivation des composants du système de surveillance de la pression des pneus (TPMS) risque d'entraver la capacité du système à avertir le conducteur de pneus sous-gonflés et/ou de dysfonctionnements du TPMS. L'altération, la modification ou la désactivation des composants du système de surveillance de la pression des pneus (TPMS) peut, en outre, entraîner l'annulation de la garantie pour cette partie du véhicule.

## SI VOUS AVEZ UN PNEU A PLAT

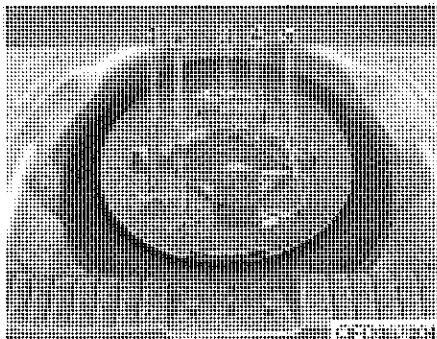

F070100AFD

### Cric et outillage

Le cric, la poignée du cric et la clé d'écrous de roues sont rangés dans le coffre. Soulevez le couvercle du bac de rangement pour avoir accès à cet équipement.

- (1) Crochet de remorquage
- (2) Clé
- (3) Tournevis
- (4) Cric
- (5) Clé d'écrous de roues

F070101AUN

### Utilisation du cric

Le cric est prévu pour le remplacement en urgence de pneus uniquement.

Afin d'empêcher tout ballonnement du cric lorsque le véhicule est en mouvement, rangez-le correctement.

Suivez les instructions d'utilisation du cric pour réduire les risques de blessures corporelles.

### **⚠ AVERTISSEMENT**

#### - Changement de roue

- **N'entreprenez jamais des réparations de votre véhicule sur la voie publique ou sur autoroute.**
- **Eloignez toujours complètement le véhicule de la route vers l'accotement avant de tenter de changer une roue. Le cric doit être utilisé sur un sol stable et plat. Si vous ne pouvez pas trouver d'endroit stable et plat en dehors de la route, faites appel à une société de remorquage pour qu'elle vous prête assistance.**

(Suite)

### (Suite)

- **Assurez-vous d'utiliser les bonnes positions avant et arrière pour placer le cric sous le véhicule. N'utilisez jamais les pare-chocs ou toute autre partie du véhicule comme point d'appui du cric.**
- **Le véhicule peut aisément s'échapper du cric et causer de graves blessures ou la mort. Il ne faut jamais s'allonger sous un véhicule soutenu uniquement par un cric, utilisez des chandelles.**
- **Ne démarrez pas ou ne faites pas tourner le moteur lorsque le véhicule est sur le cric.**
- **Ne laissez personne à bord du véhicule lorsqu'il est sur le cric.**
- **Assurez-vous que les enfants présents sont dans un endroit sûr éloigné de la route et du véhicule que vous voulez soulever à l'aide du cric.**

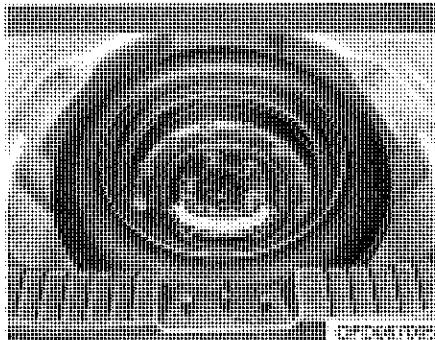

F070200AFD

### Retrait et rangement de la roue de secours

Tournez dans le sens inverse des aiguilles d'une montre l'écrou à oreilles maintenant la roue.

Remplacez la roue en appliquant les opérations dans l'ordre inverse du démontage.

Afin d'éviter que la roue de secours et les outils ne se déplacent lorsque le véhicule est en mouvement, fixez-les correctement.

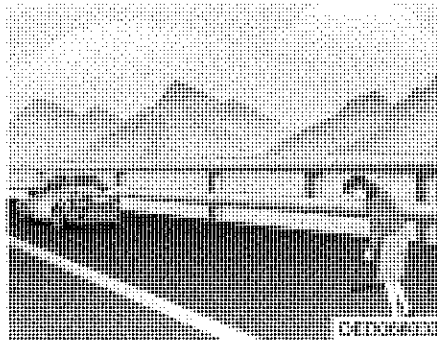

F070300AFD

### Changement de roue

1. Garez-vous sur une surface plane et serrez fermement le frein de stationnement.
2. Placez le levier de changement de vitesses de la boîte-pont manuelle dans la position R (Reverse/Marche arrière) et celui d'une boîte-pont automatique dans la position P (Park).
3. Actionnez les feux de détresse.

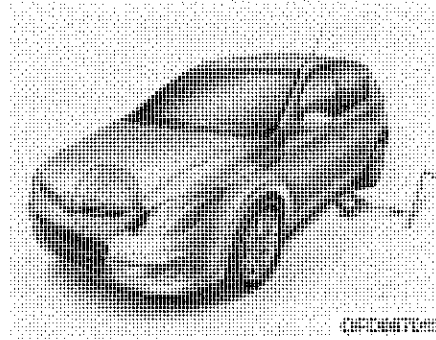

4. Sortez la clé d'écrous de roues, le cric, la poignée du cric, et la roue de secours du véhicule.
5. Calez l'avant et l'arrière de la roue qui est opposée en diagonale à la position du cric.

### **⚠ AVERTISSEMENT**

#### **- Changement de roue**

- Afin d'éviter tout mouvement du véhicule pendant que vous changez une roue, serrez toujours le frein de stationnement à fond et calez toujours la roue opposée en diagonale à la roue en cours de changement.
- Nous recommandons un calage des roues du véhicule et de ne laisser personne à bord d'un véhicule levé à l'aide d'un cric.

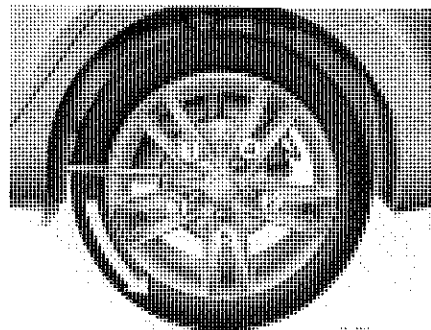

OFD067006

6. Desserrez d'un tour les écrous de roue dans le sens contraire des aiguilles d'une montre, mais n'en enlevez aucun avant que la roue n'ait été soulevée du sol.

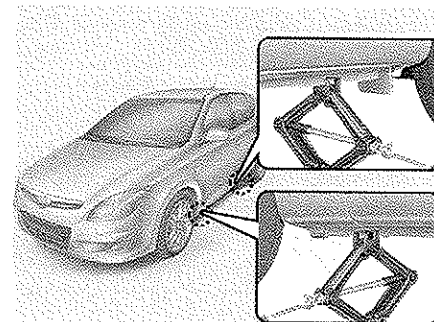

OFD067009

7. Placez le cric à la position avant ou arrière la plus proche de la roue que vous changez. Placez le cric aux endroits indiqués sous le châssis. Les positions du cric sont constituées de plaques soudées au châssis avec deux pattes et un repère saillant qui doit correspondre au cric.

**▲ AVERTISSEMENT**

**- Emplacement du cric**

Afin de réduire le risque de blessures, veillez à n'utiliser que le cric fourni avec le véhicule et dans la bonne position ; n'utilisez jamais une autre partie du véhicule comme point d'appui du cric.

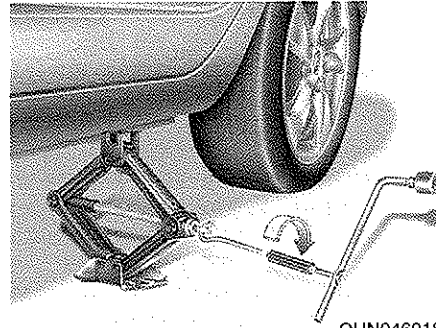

OUN046018

8. Engagez la poignée du cric dans le cric et faites la tourner dans le sens horaire en soulevant le véhicule juste assez pour que la roue quitte le sol. Cette hauteur est d'environ 30 mm. Avant de retirer les écrous de roue, assurez-vous que le véhicule est stable et qu'il n'existe aucun risque de mouvement ou de glissement.

9. Desserrez les écrous de la roue et retirez-les avec vos doigts. Faites glisser la roue en dehors des boulons et posez-la à plat de telle sorte qu'elle ne peut pas rouler au loin. Pour placer la roue sur le moyeu, prenez la roue de secours, alignez les trous sur les boulons et faites glisser la roue dessus. Si cela présente des difficultés, bougez légèrement la roue et alignez le trou supérieur de la roue sur le boulon supérieur. Puis inclinez légèrement la roue en allant et en venant jusqu'à ce que la roue puisse glisser sur les autres boulons.

**▲ AVERTISSEMENT**

Les roues et les enjoliveurs peuvent avoir des arrêtes tranchantes. Manipulez-les prudemment pour éviter d'éventuelles blessures graves. Avant de mettre la roue en place, assurez-vous que rien sur le moyeu ou la roue (par exemple de la boue, du goudron, du gravier, etc.) ne gêne la roue pour être solidement fixée au moyeu.

S'il y a quoi que soit, enlevez-le. Si le contact sur la surface de montage n'est pas bon entre la roue et le moyeu, les écrous de la roue peuvent se desserrer et entraîner la perte d'une roue. Si vous perdez une roue, vous risquez de perdre le contrôle du véhicule. Cela peut provoquer des blessures graves ou mortelles.

10. Pour remettre en place la roue, maintenez-la sur les boulons, mettez les écrous de roue sur les boulons, puis serrez à la main. Les écrous doivent être mis en place avec l'extrémité de petit diamètre dirigée vers l'intérieur. Secouez légèrement le pneu pour être sûr qu'il est bien positionné, puis serrez à nouveau les écrous autant que possible avec vos doigts.
11. Descendez le véhicule au sol en tournant la clé d'écrous de roues dans le sens inverse des aiguilles d'une montre.

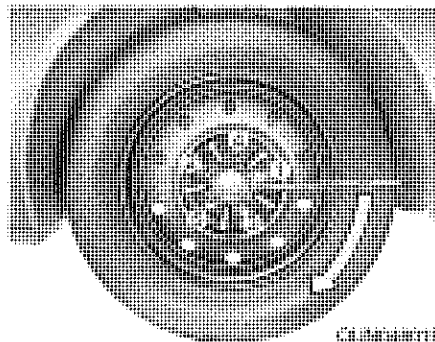

Puis positionnez la clé comme l'indique le schéma et serrez les écrous de roue. Assurez-vous que la douille repose complètement sur l'écrou. Ne vous tenez pas debout sur la clé à pipe ou n'utilisez pas de raccord sur la clé à pipe. Faites le tour de la roue en serrant chaque autre écrou jusqu'à ce qu'ils soient tous serrés. Puis vérifiez à nouveau que chaque écrou est bien serré. Après remplacement des roues, faites serrer les écrous de roue au bon couple dès que possible par un concessionnaire HYUNDAI agréé.



**Couple de serrage des écrous de roue :**

Roue en acier & roué en alliage d'aluminium :

9~11 kg.m (65~79 liv.pied)

Si vous disposez d'un manomètre pour pneus, retirez le capuchon de valve et contrôlez la pression d'air. Si la pression est inférieure aux recommandations, conduisez lentement jusqu'à la station-service la plus proche et gonflez les pneus à la bonne pression. Si elle est trop élevée, rendez-la conforme jusqu'à ce qu'elle soit correcte. Remettez toujours en place le capuchon de valve après vérification ou mise en conformité de la pression des pneus. Si le capuchon n'est pas remis en place, il peut y avoir une fuite d'air en provenance du pneu. Si vous perdez un capuchon de valve, achetez-en un autre et mettez-le en place dès que possible.

Après avoir changé de roue, fixez toujours en position le pneu à plat puis remettez le cric et l'outillage dans leurs propres espaces de rangement.

**⚠ ATTENTION**

*Les goujons et les écrous de roue de votre véhicule possèdent un filetage métrique. Lorsque vous retirez une roue, assurez-vous que ce sont les écrous retirés qui sont remis en place ou, si vous les remplacez, que vous utilisez des écrous à filetage métrique possédant la même configuration de chanfrein. La mise en place d'un écrou à filetage non métrique sur un goujon métrique ou inversement ne permettra pas de fixer convenablement la roue au moyeu et endommagera le goujon de sorte qu'il devra être remplacé.*

*Remarquez que la plupart des écrous de roue ne possèdent pas un filetage métrique. Portez une attention extrême au type de filetage avant de mettre en place des écrous ou des roues en pièces de rechanges. En cas de doute, consultez un concessionnaire HYUNDAI agréé.*

**⚠ AVERTISSEMENT**

- Goujons de roue

Si les goujons sont endommagés, ils risquent de perdre leur capacité à maintenir la roue. Cela pourrait provoquer la perte de la roue et une collision entraînant de graves blessures.

Afin d'éviter que le cric, la poignée de cric, la clé d'écrous de roues, et la roue de secours ne ballottent lorsque le véhicule est en mouvement, rangez-les correctement.

**⚠ AVERTISSEMENT**

- Pression incorrecte de la roue de secours

Contrôlez la pression de gonflage dès que possible après avoir mis en place la roue de secours. Réglez-la à la pression spécifiée, si nécessaire. Reportez-vous à la section 9, « Pneus et roues ».

F070301AUN

*Important - utilisation de la roue de secours compacte (le cas échéant)*

Votre véhicule est équipé d'une roue de secours compacte. Cette roue occupe moins de place qu'un pneu de dimension standard. Il est plus petit qu'un pneu classique et est uniquement conçu pour une utilisation temporaire.

### ATTENTION

- ***Vous devez conduire prudemment si vous avez recours à la roue de secours compacte. Le pneu de secours compact doit être remplacé par le pneu et la jante classiques adéquats dès que possible.***
- ***L'utilisation du véhicule n'est pas recommandée si plusieurs pneus de secours compacts sont utilisés simultanément.***

### AVERTISSEMENT

**La roue de secours compacte est à utiliser uniquement en cas d'urgence. Ne dépassez 80 km/h lorsque cette roue est montée sur votre véhicule. Le pneu d'origine doit être réparé ou remplacé dès que possible afin d'éviter des blessures graves voire mortelles provoquées par la défaillance de la roue de secours.**

Le pneu compact doit être gonflé à 420 kPa (60 psi).

### \* REMARQUE

Vérifiez la pression de gonflage après mise en place du pneu de secours. Réglez-le à la pression spécifiée, si nécessaire.

Respectez les précautions suivantes lorsque vous utilisez un pneu de secours compact :

- Vous ne devez en aucun cas dépasser 80 km/h ; une vitesse supérieure risquerait d'endommager le pneu.
- Assurez-vous de conduire suffisamment lentement pour éviter tout risque dû à l'état de la route. Tout risque routier, tel que des nids de poule ou des débris, risquerait d'endommager sérieusement le pneu de secours compact.
- Une utilisation continue sur route risquerait d'entraîner une défaillance du pneu, une perte de contrôle du véhicule, voire des blessures corporelles.
- Ne dépassez pas la capacité de charge maximum prévue pour le véhicule indiquée sur le flanc du pneu de secours compact.

- Évitez de rouler sur des obstacles. Le diamètre du pneu de secours compact est inférieur à celui d'un pneu classique et réduit la garde au sol d'environ 25 mm, ce qui risque d'endommager le véhicule.
- N'amenez pas le véhicule dans une station de lavage automatique lorsque la roue de secours compacte est mise en place.
- N'utilisez pas de chaînes sur la roue de secours compacte. Les chaînes ne s'adapteront pas correctement du fait de leur plus petite dimension. Cela risquerait d'endommager le véhicule et d'entraîner une perte des chaînes.
- La roue de secours compacte ne doit pas être mise en place sur l'essieu avant si vous devez conduire votre véhicule sur de la neige ou de la glace.
- N'utilisez pas la roue de secours compacte sur un autre véhicule. Cette roue a en effet été spécialement conçue pour votre véhicule.
- La durée de vie de la bande de roulement d'une roue de secours compacte est inférieure à celle d'une roue standard. Inspectez régulièrement votre roue de secours compacte et remplacez les pneus usés par un pneu de dimension et de modèle identiques, mis en place sur la même roue.
- Le pneu de rechange temporaire ne doit pas être utilisé sur d'autres roues ; de même, les pneus ordinaires, les pneus neige, les enjoliveurs ou les bagues d'enjoliveurs ne doivent pas être utilisés avec la roue de secours temporaire. Si vous tentez de le faire, ces éléments ou d'autres composants du véhicule peuvent être endommagés.
- N'utilisez pas plus d'une roue de secours temporaire à la fois.
- Ne tractez pas de remorque lorsque la roue de secours temporaire est mise en place.

## REMORQUAGE PLATEFORME ROULANTE

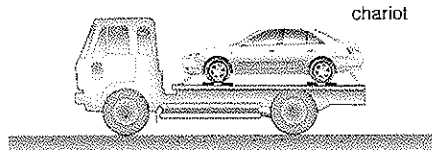

chariot

HNF4015

F080100AFD

### Service de remorquage

Si un remorquage d'urgence s'avère nécessaire, nous vous recommandons de faire appel à un concessionnaire HYUNDAI agréé ou à un service de dépannage commercial. Des procédures de levage et de remorquage adaptées sont nécessaires pour éviter d'endommager le véhicule. L'utilisation de chariots porte-roues ou d'un plateau est recommandée.

Vous trouverez des directives relatives à la traction de remorques dans la section 5 « Remorquage ».

La configuration de remorquage avec les roues arrière au sol (sans chariots) et les roues avant levées est acceptable.

Si l'une des roues ou l'un des composants de la suspension chargé est endommagé ou si le véhicule est remorqué avec les roues avant sur le sol, utilisez une plate-forme roulante sous les roues avant.

Lors du remorquage par une dépanneuse commerciale sans chariots porte-roues, c'est toujours l'avant du véhicule qui doit être levé, et non l'arrière.

### ⚠ ATTENTION

*Avant le remorquage, vérifiez le niveau du liquide de la boîte-pont automatique. S'il se trouve en dessous de la zone « CHAUDE » de la jauge, ajoutez du liquide. S'il ne vous est pas possible de le faire, il faut utiliser une plate-forme roulante.*



D080B02NF



D080B01NF

### ⚠ ATTENTION

- Ne remorquez pas le véhicule en arrière avec les roues avant au sol, cela risque d'endommager le véhicule.
- Ne procédez pas au remorquage avec un équipement à courroies. Utilisez un équipement lève-roues ou à plate-forme.

Lorsque vous remorquez en urgence votre véhicule sans chariots porte roues :

1. Mettez le contact en position ACC.
2. Placez le levier de commande de la boîte-pont en position N (Neutral).
3. Desserrez le frein de stationnement.

**⚠ ATTENTION**

*Si vous ne placez pas le levier de commande de la boîte-pont en position N (Neutral), cela peut provoquer des dommages internes de la boîte-pont.*

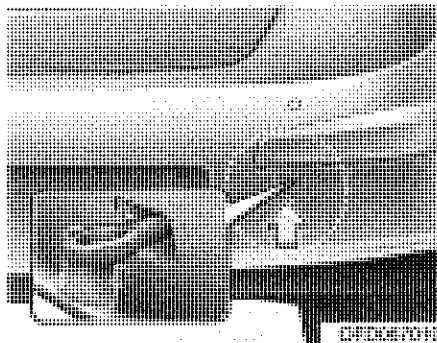

F080200AUN

**Retirer le crochet de remorquage (arrière)**

1. Ouvrez le hayon et retirez le crochet de remorquage de la boîte à outils.
2. Retirez le couvercle en appuyant sa partie inférieure sur le pare-chocs arrière.

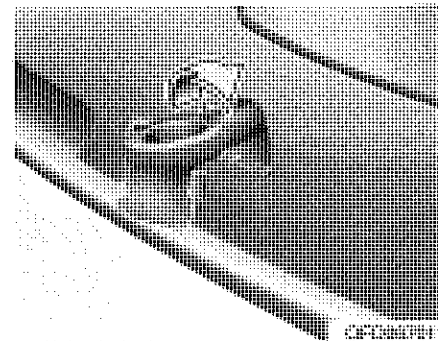

3. Pour installer le crochet de remorquage, introduisez-le dans le trou et tournez-le dans le sens des aiguilles d'une montre jusqu'à ce qu'il soit entièrement fixé.
4. Retirez le crochet de remorquage et remettez le couvercle en place après utilisation.

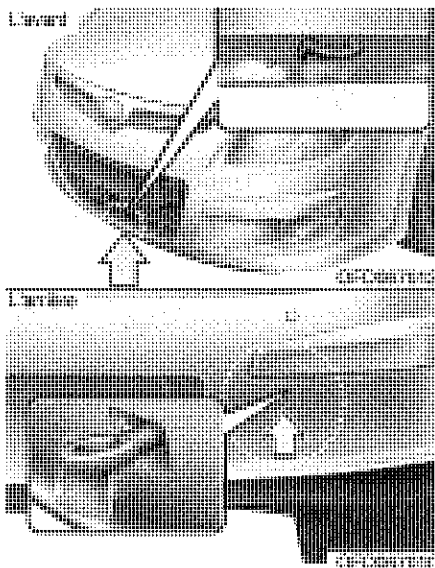

F080300AFD

### Remorquage d'urgence

Si un remorquage s'avère nécessaire, nous vous recommandons de faire appel à un concessionnaire HYUNDAI agréé ou à un service de dépannage commercial.

Si le service de remorquage n'est pas disponible en cas d'urgence, votre véhicule peut temporairement être remorqué à l'aide d'un câble ou d'une chaîne solidement fixé(e) au crochet de remorquage d'urgence situé sous l'avant (ou l'arrière) du véhicule. Soyez extrêmement prudent lors du remorquage du véhicule. Le conducteur doit se trouver dans le véhicule pour le diriger et actionner les freins.

Ce mode de remorquage n'est possible que sur des routes à revêtement dur sur une courte distance et à faible vitesse. Les roues, les essieux, la transmission, la direction et les freins doivent également être en bon état.

- N'utilisez pas les crochets de remorquage pour désembourber un véhicule, le désensabler ou dans d'autres situations lorsque celui-ci ne peut être extrait grâce à sa seule puissance.
- Evitez de remorquer un véhicule plus lourd que le véhicule tracteur.
- Les conducteurs des deux véhicules doivent communiquer entre eux fréquemment.

### ⚠ ATTENTION

- **Fixez une sangle de remorquage au crochet de remorquage.**
  - **Si vous utilisez une partie de votre véhicule autre que les crochets de remorquage aux fins de remorquage, cela risque d'endommager la caisse de votre véhicule.**
  - **Utilisez uniquement un câble ou une chaîne destiné(e) spécifiquement à être utilisé(e) pour le remorquage de véhicules. Fixez solidement le câble ou la chaîne au crochets de remorquage fourni.**
- Avant un remorquage d'urgence, assurez-vous que le crochet n'est pas cassé ou endommagé.
  - Fixez solidement la chaîne ou le câble de remorquage au crochet.
  - Ne tirez pas brusquement sur le crochet. Exercez une force constante et régulière.
  - Pour éviter d'endommager le crochet, ne tirez pas d'un côté ou à un angle vertical. Tirez toujours tout droit.

**⚠ AVERTISSEMENT**

Soyez extrêmement prudent lors du remorquage du véhicule.

- Évitez les démarrages brutaux ou des manœuvres brusques qui solliciteraient excessivement le crochet de remorquage d'urgence ainsi que le câble ou la chaîne de remorquage. Le crochet ainsi que le câble ou la chaîne de remorquage peuvent casser et provoquer des dégâts ou des blessures graves.
- Si le véhicule immobilisé pour cause d'avarie ne peut pas être déplacé, cessez le remorquage. Prenez contact avec un concessionnaire HYUNDAI agréé ou un service de dépannage commercial pour qu'ils vous prêtent assistance.
- Remorquez le véhicule aussi droit que possible.
- Eloignez vous du véhicule au cours du remorquage.

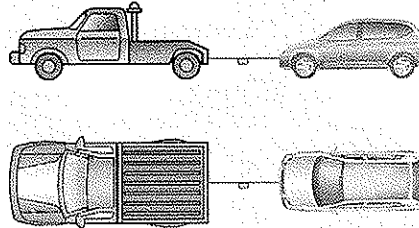

OUN046024

- Utilisez une sangle de remorquage d'une longueur inférieure à 5 m. Attachez un chiffon rouge ou blanc (d'environ 30 cm de large), au milieu de la sangle afin qu'elle soit aisément visible.
- Conduisez prudemment, de telle sorte que la sangle de remorquage ne se relâche pas au cours du remorquage.

F080301AUN

**Précautions relatives au remorquage d'urgence**

- Placez le contacteur d'allumage en position ACC, afin que le volant ne soit pas bloqué.
- Placez le levier de commande de la boîte-pont en position N (Neutral).
- Desserrez le frein de stationnement.
- Appuyez sur la pédale de frein avec plus de force que d'habitude, car les performances de vos freins sont réduites.
- La direction nécessite plus d'effort, car le système de direction assistée est désactivé.
- Si vous conduisez sur une longue pente, les freins risquent de surchauffer et leurs performances risquent d'être réduites. Arrêtez-vous souvent et laissez refroidir les freins.

### **⚠ ATTENTION**

#### **- Boîte-pont automatique**

*Si le véhicule est remorqué avec les quatre roues au sol, le remorquage n'est possible que depuis l'avant. Assurez-vous que la boîte-pont est dans la position N (Neutral). Ne remorquez pas à des vitesses supérieures à 40 km/h et sur des distances supérieures à 25 km. Assurez-vous que la direction est débloquée en mettant le contacteur d'allumage sur la position ACC. Le conducteur doit se trouver dans le véhicule remorqué pour actionner la direction et les freins.*

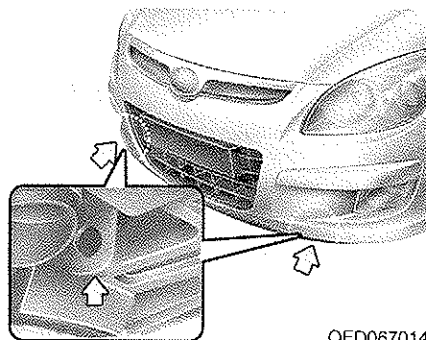

OFD067014

F080400AFD

**Crochet d'arrimage (pour le remorquage sur un plateau)**

### **⚠ AVERTISSEMENT**

N'utilisez pas les crochets se trouvant sous l'avant du véhicule à des fins de remorquage. Ceux-ci sont conçus **UNIQUEMENT** pour l'arrimage lors du transport.

Si les crochets d'arrimage sont utilisés pour le remorquage, ceux-ci ou le pare-choc avant seront endommagés et cela pourrait occasionner des blessures graves.



**Compartiment moteur / 7-2**  
**Services d'entretien / 7-4**  
**Entretien effectué par le propriétaire / 7-6**  
**Service d'entretien programmé / 7-8**  
**Explication des éléments d'entretien  
programmés / 7-9**  
**Huile moteur / 7-13**  
**Liquide de refroidissement du moteur / 7-14**  
**Liquide de freins et d'embrayage / 7-18**  
**Liquide de la boîte-pont automatique / 7-19**  
**Liquide lave-glace / 7-21**  
**Frein de stationnement / 7-21**  
**Filtre à carburant / 7-22**  
**Filtre à air / 7-23**  
**Filtre à air de la climatisation / 7-25**  
**Balais d'essuie-glace / 7-27**

## Entretien

7

**Batterie / 7-30**  
**Pneumatiques et roues / 7-32**  
**Fusibles / 7-44**  
**Ampoules / 7-53**  
**Esthétique du véhicule / 7-59**  
**Système anti-pollution / 7-65**

- Servez vous toujours du frein de stationnement. Affranchissez-vous de la position P (Park) pour empêcher le véhicule de rouler.
- Soyez extrêmement prudent lors de la conduite sur une surface glissante. Faites particulièrement attention lors du freinage, de l'accélération ou du changement de vitesse. Sur une surface glissante, un changement brusque de la vitesse du véhicule peut entraîner la perte de traction des roues motrices et une perte de contrôle du véhicule.
- Des performances véhicule et des économies optimales sont obtenues en appuyant doucement sur la pédale d'accélérateur et en la relâchant.

### **▲ AVERTISSEMENT**

- **Bouclez toujours votre ceinture !** Lors d'une collision, un passager qui n'a pas bouclé sa ceinture risque bien plus d'être gravement blessé ou tué qu'un passager ayant correctement mis sa ceinture.
- Évitez les vitesses élevées lorsque vous prenez un virage ou lorsque vous tournez.
- Ne faites pas de mouvements rapides avec le volant (changements de voie brusques ou tournants brusques et rapides).
- Le risque de tonneau est grandement accru si vous perdez le contrôle de votre véhicule sur autoroute.
- Il se produit souvent une perte de contrôle si deux ou plusieurs roues quittent la chaussée et si le conducteur braque trop pour se remettre sur la chaussée.
- Si votre véhicule quitte la chaussée, ne braquez pas brusquement. Ralentissez plutôt avant de revenir sur la voie.
- Ne dépassez jamais les limites de vitesse indiquées.

### **▲ AVERTISSEMENT**

Si votre véhicule s'enfonce dans la neige, s'embourbe, s'ensable, etc., vous pouvez alors tenter de le dégager en le déplaçant vers l'avant et vers l'arrière. N'entreprenez rien de tel si des personnes ou des objets se trouvent à proximité de celui-ci. Durant cette opération, le véhicule peut subitement partir vers l'avant et vers l'arrière au fur et à mesure qu'il se dégage, provoquant ainsi des blessures ou des dégâts pour les personnes ou objets à proximité.

E060203AFD

### *Démarrage en côte*

Pour effectuer un démarrage en côte, appuyez sur la pédale de frein, déplacez le levier de changement de vitesses sur la position D (Drive). Sélectionnez la vitesse qui convient en fonction de la charge et de la pente, puis relâchez le frein de stationnement. Appuyez progressivement sur la pédale d'accélérateur tout en relâchant le frein de service.

## SYSTEME DE FREINAGE

E070100AUN

### Freins assistés

Votre véhicule dispose de freins assistés qui se règlent automatiquement avec une utilisation normale.

Si les freins assistés perdent de la puissance en raison d'un calage moteur ou pour une toute autre raison, vous pouvez encore arrêter votre véhicule en exerçant une plus grande force sur la pédale de frein que dans des conditions normales. La distance d'arrêt sera cependant plus grande.

Lorsque le moteur ne tourne pas, la puissance de freinage en réserve diminue partiellement chaque fois que la pédale de frein est enfoncée. Ne pompez pas sur la pédale de frein lorsque l'assistance de freinage a été coupée.

Ne pompez sur la pédale de frein que lorsque cela s'impose pour conserver un contrôle de direction sur des surfaces glissantes.

### **▲ AVERTISSEMENT**

#### - Freins

- **Ne conduisez pas avec le pied sur la pédale de frein. Cela provoquerait une température anormalement élevée des freins, une usure excessive des garnitures et des plaquettes de frein, et des distances d'arrêt accrues.**
- **Lorsque vous descendez une pente longue ou escarpée, rétrogradez et évitez de freiner continuellement. Un freinage ininterrompu provoquera une surchauffe des freins et pourrait entraîner une perte temporaire de performances de freinage.**
- **Des freins mouillés peuvent entraîner un non ralentissement du véhicule à l'allure habituelle qui tire vers un côté lorsque les freins sont actionnés. En freinant légèrement, vous pourrez constater si l'efficacité des freins est réduite. Testez toujours vos freins de cette manière après être passé en eau profonde. Pour sécher les freins, actionnez-les légèrement tout en gardant une vitesse raisonnable jusqu'à ce que les performances de freinage redeviennent normales.**

E070101AUN

**En cas d'avarie du système de freinage**

Si le frein de service ne fonctionne pas pendant que le véhicule roule, vous pouvez faire un arrêt d'urgence avec le frein de stationnement. La distance d'arrêt sera cependant bien supérieure à la normale.

**▲ AVERTISSEMENT - Frein de stationnement**

**Actionner le frein de stationnement lorsque le véhicule se déplace à vitesse normale peut provoquer une perte soudaine de contrôle du véhicule. Si vous devez vous servir du frein de stationnement pour arrêter le véhicule, faites très attention lors de l'actionnement du frein.**

E070102AUN

**Témoin d'usure des freins à disque**

Votre véhicule dispose de freins à disque.

Lorsque vos plaquettes de frein sont usées et que de nouvelles plaquettes sont nécessaires, vous entendrez un bruit aigu provenant de vos freins avant ou arrière (le cas échéant). Vous pouvez entendre ce bruit de manière intermittente, ou il peut se produire chaque fois que vous appuyez sur la pédale de frein.

Gardez présent à l'esprit que certaines conditions de conduite ou certaines conditions climatiques peuvent provoquer un crissement des freins lorsque vous actionnez les freins pour la première fois (ou lorsque vous freinez légèrement). Cette situation est normale et ne signale pas un problème de freins.

**▲ ATTENTION**

- **Pour éviter des réparations coûteuses, ne continuez pas à conduire avec des plaquettes de frein usées.**
- **Utilisez toujours un jeu complet de plaquettes pour remplacer des plaquettes usagées (essieu avant ou arrière).**

**▲ AVERTISSEMENT - Usure des freins**

**Ce bruit signalant une usure des freins signifie que votre véhicule a besoin d'une révision. Si vous ne tenez pas compte de cet avertissement sonore, vous perdrez en fin de compte des performances de freinage, ce qui pourrait conduire à un accident grave.**

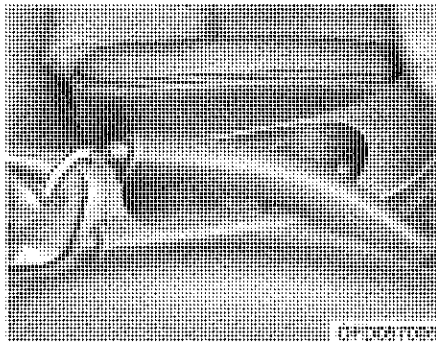

### Frein de stationnement

E070201AFD

#### *Actionnement du frein de stationnement*

Pour serrer le frein à main, commencez par appuyer sur la pédale de frein puis, sans appuyer sur le bouton de déverrouillage, levez le levier de frein à main au maximum. De plus, lorsque vous stationnez le véhicule dans une rue en pente, il est recommandé d'engager la première vitesse sur les véhicules dotés d'une boîte-pont manuelle ou de placer le levier de changement de vitesses sur la position P (Park) sur les véhicules dotés d'une boîte-pont automatique.

### **⚠ ATTENTION**

*Conduire lorsque le frein de stationnement est actionné entraînera une usure excessive des plaquettes et des rotors de freins.*

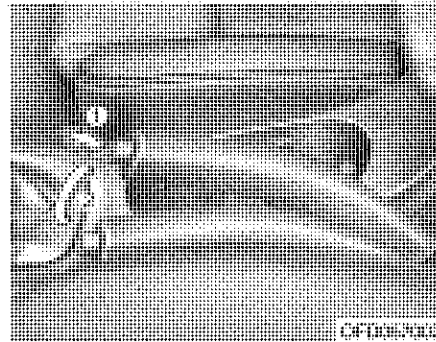

E070202AFD

#### *Desserrage du frein de stationnement*

Pour défaire le frein à main, appuyez sur la pédale de frein puis tirez légèrement vers le haut le levier de frein à main. Appuyez sur le bouton du levier de frein à main (1), puis baissez le levier (2), tout en maintenant le bouton enfoncé.

**⚠ AVERTISSEMENT**

- Pour éviter tout déplacement involontaire à l'arrêt en quittant le véhicule, ne vous servez pas du levier de changement de vitesses au lieu du frein de stationnement. Serrez le frein de stationnement ET assurez-vous que le levier de changement de vitesses est en première ou en marche arrière pour les véhicules équipés d'une boîte-pont manuelle et sur P (Park) pour les véhicules équipés d'une boîte-pont automatique.
- Seul le conducteur doit utiliser le frein de stationnement. Un frein de stationnement malencontreusement desserré peut entraîner des blessures graves.
- Tous les véhicules doivent avoir le frein de stationnement complètement actionné lorsqu'ils sont garés pour éviter tout déplacement inopportun du véhicule qui peut blesser les passagers ou les piétons.



W-75

Vérifiez le témoin du frein en tournant le commutateur d'allumage sur ON (ne lancez pas le moteur). Ce voyant sera lumineux lorsque le frein de stationnement est actionné avec le contacteur d'allumage sur START ou ON.

Avant de conduire, assurez-vous que le frein de stationnement est complètement desserré et que le témoin du frein est éteint.

Si le témoin reste allumé après avoir desserré le frein de parking pendant que le moteur tourne, le système de freinage peut présenter un dysfonctionnement. Il est nécessaire d'y prêter immédiatement attention.

Si possible, cessez de conduire le véhicule immédiatement. Si cela n'est pas possible, faites extrêmement attention en utilisant le véhicule et continuez à conduire uniquement jusqu'à ce que vous puissiez attendre un endroit sûr ou un atelier de réparation.

E070300AFD

### Système de freinage anti-blocage (ABS) (le cas échéant)

#### **▲ AVERTISSEMENT**

Le système ABS (ou ESP) n'empêchera pas des accidents imputables à des manœuvres de conduite dangereuses ou mauvaises. Même si le contrôle du véhicule est amélioré lors de freinage d'urgence, conservez toujours une distance de sécurité devant vous. La vitesse des véhicules doit toujours être réduite dans des conditions routières extrêmes.

La distance de freinage des véhicules équipés d'un système d'antiblocage des roues ou d'un système ESP peut être plus grande que pour les véhicules non équipés de ces systèmes dans les conditions de conduite suivantes.

Dans ces conditions, le véhicule doit être conduit à une vitesse réduite :

(Suite)

(Suite)

- Routes cahoteuses, gravillonnées ou recouvertes de neige.
- Avec mise en place des chaînes.
- Sur les routes dont le revêtement est plein de nids de poule ou présente une hauteur différente.

Les équipements de sécurité d'un véhicule équipé de l'ABS ou d'un système ESP ne doivent pas être testés lors d'une conduite rapide ou dans un virage. Cela pourrait vous mettre en danger, vous ou les autres.

Le système ABS capte continuellement la vitesse des roues. Si les roues vont se bloquer, le système ABS module de manière répétée la pression du frein hydraulique en direction des roues.

Lorsque vous actionnez les freins de votre véhicule dans des conditions qui peuvent bloquer les roues, vous pouvez entendre un bruit en provenance des freins ou ressentir une sensation correspondante dans la pédale de frein. Cette situation est normale et cela signifie que votre système ABS est actif.

Afin de profiter au maximum de votre système ABS dans une situation d'urgence, ne tentez pas de moduler la pression de freinage et n'essayez pas d'effectuer une action de pompage sur les freins. Appuyez le plus fortement possible sur la pédale de frein ou aussi fortement que la situation le justifie et laissez le système ABS contrôler la force délivrée aux freins.

**\* REMARQUE**

Un clic est perceptible dans le compartiment moteur lorsque le véhicule commence à rouler après démarrage du moteur. Cette situation est normale et indique que le système ABS fonctionne correctement.

- Même avec un système ABS, votre véhicule exige toujours une distance d'arrêt suffisante. Respectez toujours une distance de sécurité par rapport au véhicule qui vous précède.
- Ralentissez toujours au moment de négocier un virage. Le système ABS ne peut pas empêcher les accidents occasionnés par une vitesse excessive.
- Sur des revêtements inégaux ou disloqués, l'actionnement du système ABS peut entraîner une distance d'arrêt plus grande que pour les véhicules dotés d'un système de freinage classique.

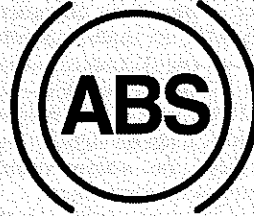

W-78

**! ATTENTION**

- *Si le témoin d'ABS est allumé et reste allumé, vous pouvez avoir un problème avec le système ABS. Dans ce cas, cependant, les freins habituels de votre véhicule fonctionneront normalement.*

*(Suite)*

*(Suite)*

- *Le témoin du système ABS restera allumé pendant environ 3 secondes après que le contacteur d'allumage soit sur ON; Pendant cette durée, le système ABS exécutera un auto-diagnostic et la lumière s'éteindra si tout est normal. Si la lumière ne s'éteint pas, vous pouvez avoir un problème avec votre système ABS. Prenez contact avec un concessionnaire HYUNDAI agréé dès que possible.*



### **⚠ ATTENTION**

- *Lorsque vous conduisez sur une route présentant une faible adhérence, comme par exemple une route verglacée, et que vous actionnez constamment les freins de votre véhicule, le système ABS sera actif sans arrêt et le témoin d'ABS peut s'éclairer. Rangez votre véhicule dans un endroit sûr et coupez le moteur.*
- *Relancez le moteur. Si le voyant d'ABS est éteint, alors votre système ABS fonctionne normalement. Sinon, vous pouvez avoir un problème avec le système ABS. Prenez contact avec un concessionnaire HYUNDAI agréé dès que possible.*

### **\* REMARQUE**

Lorsque vous faites démarrer votre véhicule en le poussant, en raison d'une batterie à plat, le moteur peut ne pas tourner aussi régulièrement et le voyant ABS peut s'allumer au même moment. Ceci est provoqué par une faible tension de la batterie. Cela ne signifie pas que le système ABS de votre véhicule ne fonctionne pas correctement.

- N'effectuez pas une action de pompage sur les freins de votre véhicule !
- Faites recharger la batterie avant de conduire le véhicule.

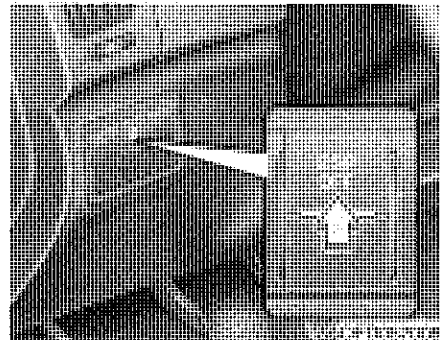

E070500AUN-EE

### **Système ESP (Electronic Stability Program : dispositif électronique de stabilité programmé) (le cas échéant)**

Le système ESP est conçu pour stabiliser le véhicule lorsque celui-ci amorce un virage. Le système ESP vérifie l'endroit où vous braquez et l'endroit où le véhicule se dirige en fait. Le système ESP actionne les freins au niveau de chacune des roues et intervient dans le système de gestion du moteur pour stabiliser le véhicule.

**⚠ AVERTISSEMENT**

Ne conduisez jamais trop vite malgré l'état de la route ou trop rapidement au moment de négocier un virage. Le système ESP n'empêchera pas les accidents. Une vitesse excessive dans les tournants, des manœuvres brusques et l'aquaplaning sur des surfaces mouillées peuvent encore occasionner des accidents graves. Seul un conducteur attentif et raisonnable peut empêcher les accidents en évitant des manœuvres qui provoquent une perte de traction du véhicule. Même avec la mise en place d'un système ESP, suivez toujours toutes les précautions usuelles en matière de conduite - y compris conduite à des vitesses raisonnables malgré les conditions.

Le système ESP est un système électronique conçu pour aider le conducteur à conserver le contrôle de son véhicule dans de mauvaises conditions. Il ne se substitue pas aux bonnes pratiques de conduite. Des facteurs incluant la vitesse, l'état de la route et l'entrée de la direction conducteur peuvent avoir une incidence sur l'efficacité du système ESP dans la prévention d'une perte de contrôle. Il vous appartient toujours de conduire et de prendre un virage à une vitesse raisonnable et de laisser une marge de sécurité suffisante.

Lorsque vous actionnez les freins de votre véhicule dans des conditions qui peuvent bloquer les roues, vous pouvez entendre un cliquetis en provenance des freins ou ressentir une sensation correspondante dans la pédale de frein. Cette situation est normale et cela signifie que votre système ESP est actif.

**\* REMARQUE**

Un clic est perceptible dans le compartiment moteur lorsque le véhicule commence à rouler après démarrage du moteur. Cette situation est normale et indique que le système ESP fonctionne correctement.

E070501AUN-EE

**Fonctionnement du système ESP****Etat ESP ON**

- Lorsque le contact est mis, les voyants ESP et ESP OFF s'allument pendant environ 3 secondes, puis le système ESP est mis en marche.
- Appuyez sur le bouton ESP OFF pendant au moins ½ seconde après avoir mis le contact pour couper le système ESP. (Le voyant ESP OFF s'allumera). Pour mettre en marche le système ESP, appuyez sur le bouton ESP OFF (le voyant ESP OFF s'éteindra).
- Au démarrage du moteur, il se peut que vous entendiez un léger cliquetis. Il s'agit du système ESP qui effectue un auto-contrôle automatique du système et ne signale pas de problème.

## En fonctionnement

**ESP**

Lorsque le système ESP fonctionne, le voyant ESP clignote.

- Lorsque le système ESP fonctionne correctement, une légère pulsation est perceptible dans le véhicule. Il ne s'agit que de l'effet du contrôle de freinage qui ne signale rien d'inhabituel..
- Lorsque vous vous désembourbez ou lorsque vous vous dégagez d'une route glissante, le fait d'enfoncer la pédale d'accélérateur peut ne pas provoquer l'augmentation des tours minute du moteur.

E070502AUN-EE

### Désactivation du fonctionnement du système ESP

#### Etat ESP OFF

**ESP  
OFF**

- Pour annuler le fonctionnement du système ESP, appuyez sur le bouton ESP OFF (le voyant ESP OFF s'allume).
- Si le contacteur d'allumage est positionné sur LOCK lorsque le système ESP est éteint, le système ESP reste éteint. Au redémarrage du moteur, le système ESP se remettra automatiquement en marche.

■ Voyant ESP (clignote)

**ESP**

■ Le voyant ESP OFF (s'allume)

**ESP  
OFF**

E070503AFD

#### Voyant

Lorsque le contacteur d'allumage est positionné sur ON, le voyant s'allume, puis s'éteint si le système ESP fonctionne normalement.

Le voyant ESP clignote quand le système ESP fonctionne.

Le voyant ESP OFF s'allume lorsque le système ESP est coupé au moyen du bouton ou lorsque le système ESP ne fonctionne pas lorsqu'il est mis en marche.

**⚠ ATTENTION**

*La conduite avec des tailles de roué ou de pneumatique différentes peut provoquer un dysfonctionnement du système ESP. Lors du remplacement des pneumatiques, assurez-vous qu'ils sont de la même taille que les pneumatiques d'origine.*

**⚠ AVERTISSEMENT**

Le système ESP ne constitue qu'une aide à la conduite ; faites attention pour une conduite raisonnable en ralentissant sur des routes en courbe, enneigées ou verglacées. Conduisez lentement et ne tentez pas d'accélérer lorsque le voyant ESP clignote, ou lorsque le revêtement est glissant.

**\* REMARQUE**

Après avoir rebranché la batterie, il est possible que l'indicateur ESP OFF s'allume. Dans ce cas, tournez le volant d'un demi tour vers la droite puis vers la gauche après avoir mis le contact. Coupez le contact, puis redémarrez le moteur. Si l'indicateur ESP OFF ne s'éteint pas, faites vérifier le système par un concessionnaire HYUNDAI agréé sans attendre.

E070504AUN-EE

**Utilisation ESP OFF**

En conduisant

- Laisser le système ESP activé pour la conduite de tous les jours chaque fois que cela est possible est une bonne idée.
- Pour désactiver le système ESP pendant la conduite, appuyez sur le bouton ESP OFF tout en conduisant sur un revêtement plat.

N'appuyez jamais sur le bouton ESP OFF pendant que le système ESP fonctionne (le voyant ESP clignote).

Si ESP est OFF pendant que le système ESP fonctionne, le véhicule peut échapper au contrôle.

**\* REMARQUE**

- Lors de l'utilisation du véhicule sur un dynamomètre, assurez-vous que le système ESP est désactivé (voyant ESP OFF éclairé). Si le système ESP est maintenu actif, il peut empêcher que la vitesse du véhicule augmente, ce qui entraîne une erreur de diagnostic.
- La désactivation du système ESP n'a aucune incidence sur le fonctionnement de l'ABS ou du système de freinage.

**⚠ AVERTISSEMENT**

N'appuyez jamais sur le bouton ESP OFF pendant que le système ESP fonctionne.

Si ESP est sur OFF pendant que le système ESP fonctionne, le véhicule peut échapper à tout contrôle.

Pour désactiver le système ESP pendant la conduite, appuyez sur le bouton ESP OFF tout en conduisant sur un revêtement plat.

E070600AFD

## Bonnes pratiques de freinage

### **▲ AVERTISSEMENT**

- **Lorsque vous quittez le véhicule, serrez toujours le frein de stationnement et positionnez le sélecteur de vitesses sur la position P (Park). Si vous ne respectez pas ces consignes, le véhicule risque de se déplacer et de provoquer un accident.**
- **Le frein de stationnement doit être toujours correctement serré afin d'éviter tout déplacement inopportun du véhicule pouvant blesser les passagers ou les piétons.**
- Après vous être garé, assurez-vous que le frein de stationnement n'est pas enclenché et que le témoin correspondant est éteint avant de vous en aller.

- La traversée d'une zone immergée peut humidifier les freins. Ils peuvent également devenir humides lorsque votre véhicule est lavé. Des freins mouillés peuvent être dangereux ! Votre véhicule s'immobilisera plus lentement avec des freins mouillés. Il peut également tirer d'un côté. Pour sécher les freins, actionnez légèrement les freins jusqu'à ce que l'action du freinage redevienne normale, tout en veillant à garder la maîtrise du véhicule en permanence. Si le freinage ne redevient pas normal, arrêtez-vous dès que cela est possible en toute sécurité et appelez un concessionnaire HYUNDAI agréé pour une assistance.
- Ne descendez jamais une pente en roue libre sans vitesse engagée. Cela est extrêmement dangereux. Le véhicule doit toujours être embrayé, utilisez les freins pour ralentir, puis rétrogradez de façon à ce que le frein moteur vous permette de maintenir le véhicule à une vitesse sûre.

- Ne laissez pas la pédale de frein enfoncée en permanence. Le fait de reposer votre pied sur la pédale de frein en conduisant peut être dangereux car cela peut entraîner une surchauffe des freins, qui peuvent perdre en efficacité. Cela augmente également l'usure des composants du frein.
- Si un pneumatique crève pendant que vous conduisez, actionnez doucement les freins et maintenez le véhicule en ligne droite pendant que vous ralentissez. Pendant que vous roulez suffisamment lentement pour que cela ne présente aucun risque, quittez la route et arrêtez-vous dans un endroit sûr.
- Si votre véhicule est équipé d'une boîte automatique, ne le laissez pas avancer lentement. Pour l'éviter, gardez votre pied fermement sur la pédale de frein lorsque le véhicule est arrêté.

- Faites attention lors d'un stationnement dans une montée. Enclenchez fermement le frein de stationnement et placez le levier de changement de vitesses dans la position P (boîte automatique), en 1ère ou en marche arrière (boîte manuelle). Si le véhicule est en descente, tournez les roues avant vers le bord du trottoir pour l'empêcher de rouler. Si le véhicule est en montée, tournez les roues avant vers la route pour l'empêcher de rouler. En l'absence de trottoir ou si vous devez absolument empêcher le véhicule de rouler, bloquez les roues.
- Dans certaines conditions, votre frein de stationnement peut se bloquer en position enclenché. Cela risque principalement de se produire lorsque de la neige ou de la glace s'accumule autour ou à proximité des freins arrière ou si les freins sont mouillés. S'il existe un risque de blocage du frein de stationnement, actionnez-le seulement momentanément pendant que vous placez le levier de changement de vitesses dans la position P (boîte automatique), en 1ère ou en marche arrière (boîte manuelle) et bloquez les roues arrière afin que le véhicule ne puisse pas rouler. Desserrez ensuite le frein de stationnement.
- Ne maintenez pas le véhicule en position dans une montée avec la pédale d'accélérateur. Cela peut provoquer une surchauffe de la boîte. Utilisez toujours la pédale de frein ou le frein de stationnement.

## RÉGULATEUR DE VITESSE (LE CAS ÉCHÉANT)

E090000AFD

Le système de régulation de la vitesse vous permet de programmer le véhicule afin de conserver une vitesse constante sans poser votre pied sur la pédale d'accélérateur.

Ce système est conçu pour fonctionner au dessus de 40km/h environ.

### AVERTISSEMENT

- Si le régulateur de vitesse est laissé sur ON (voyant CRUISE allumé sur le tableau de bord), celui-ci peut être activé accidentellement. Maintenez le régulateur de vitesse en position OFF (voyant CRUISE éteint) lorsque celui-ci n'est pas utilisé afin d'éviter de définir une vitesse par inadvertance.
- N'utilisez le régulateur de vitesse que lorsque vous voyagez sur des autoroutes dégagées par beau temps.

(Suite)

(Suite)

- N'utilisez pas le régulateur de vitesse lorsqu'il peut être dangereux de maintenir le véhicule à une vitesse constante (par exemple, conduite dans des conditions de trafic chargé ou variable, conduite sur des routes glissantes (détrempées par la pluie, verglacées ou recouvertes de neige) ou sinueuses, ou conduite sur des routes en pente ou en descente de 6 %).
- Prêtez une attention particulière aux conditions de conduite chaque fois que vous utilisez le régulateur de vitesse.
- Lorsque vous utilisez le régulateur de vitesse en descente, restez vigilant car la vitesse du véhicule peut malgré tout dépasser la vitesse désirée.

### ATTENTION

*Lors de la conduite à la vitesse de croisière d'un véhicule équipé d'une boîte manuelle, ne passez pas au point mort sans appuyer sur la pédale d'embrayage car le moteur tournera alors en surrégime. Si cela se produit, appuyez sur la pédale d'embrayage ou relâchez le bouton ON-OFF du régulateur de vitesse.*

### \* REMARQUE

En fonctionnement normal, lorsque le bouton SET est activé ou réactivé après actionnement des freins, le régulateur de vitesse sera alimenté après environ 3 secondes. Ce délai est normal.

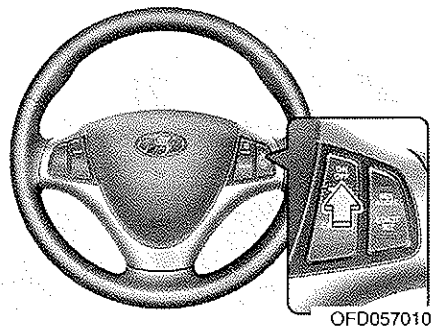

OFD057010

E090100AUN

**Pour fixer la vitesse du régulateur de vitesse:**

1. Pour activer le système, tirez le bouton CRUISE ON-OFF situé sur le volant. Le voyant CRUISE s'allume dans le combiné d'instruments.
2. Accélérez jusqu'à la vitesse de croisière désirée, au dessus de 40 km.

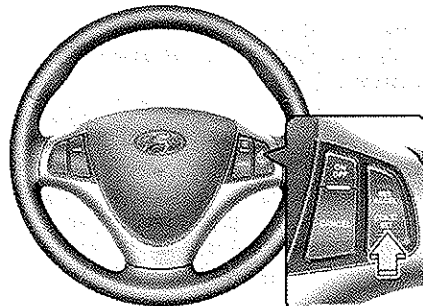

OFD057011

3. Appuyez sur le bouton COAST/SET, et relâchez-le à la vitesse souhaitée. Le voyant SET s'allume dans le combiné d'instruments. Relâchez la pédale d'accélérateur au même moment. La vitesse souhaitée est automatiquement maintenue.

*Sur une pente raide, le véhicule peut ralentir ou accélérer légèrement pendant la descente.*

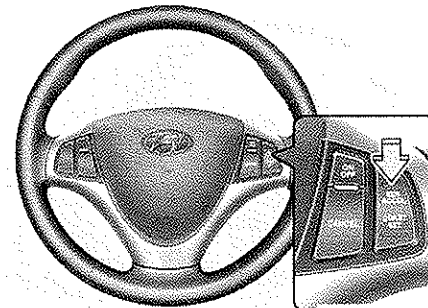

OFD057012

E090200AFD

**Pour augmenter la vitesse du régulateur de vitesse :**

Suivez l'une ou l'autre de ces procédures :

- Appuyez sur le bouton RES/ACCEL et maintenez-le enfoncé. Votre véhicule accélère. Relâchez le bouton à la vitesse souhaitée.
- Appuyez sur le bouton RES/ACCEL et relâchez-le immédiatement. La vitesse augmente de 1,6 km/h chaque fois que le bouton RES/ACCEL est actionné de cette façon.



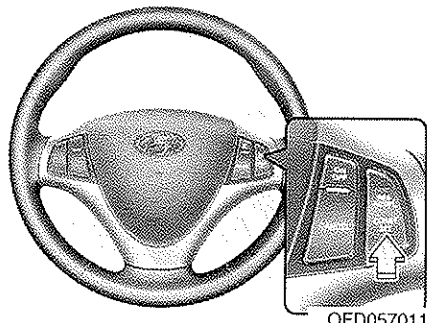

OFD057011

E090300AFD

### **Pour réduire la vitesse de croisière :**

Suivez l'une ou l'autre de ces procédures :

- Appuyez sur le bouton COAST/SET et maintenez-le enfoncé. Votre véhicule ralentit progressivement. Relâchez le bouton à la vitesse que vous souhaitez conserver.
- Appuyez sur le bouton COAST/SET et relâchez-le immédiatement. La vitesse diminue de 1,6 km/h chaque fois que le bouton COAST/SET est actionné de cette façon.

E090400AUN

### **Pour accélérer momentanément avec le régulateur de vitesse activé :**

Si vous souhaitez accélérer momentanément lorsque le régulateur de vitesse est actif, appuyez sur la pédale d'accélérateur. Une vitesse accrue ne perturbe pas le fonctionnement du régulateur de vitesse ou ne modifie pas la vitesse fixée.

Pour revenir à la vitesse fixée, retirez votre pied de la pédale d'accélérateur.

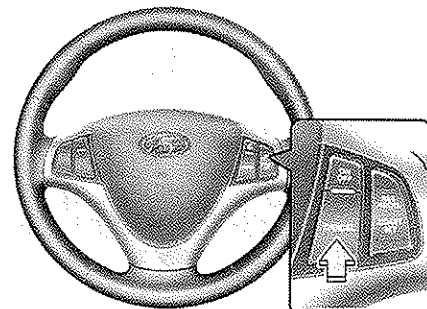

OFD057013

E090500AFD

### **Pour annuler la régulation de la vitesse, effectuez l'une des opérations suivantes :**

- Appuyez sur la pédale de frein.
- Appuyez sur la pédale d'embrayage (boîte manuelle).
- Passez à la position N (Neutral) avec une boîte automatique.
- Appuyez sur le bouton CANCEL situé sur le volant.
- Réduisez la vitesse du véhicule en dessous de la vitesse mémoire de 15km/h.
- Réduisez la vitesse du véhicule à moins de 40 km/h.

Chacune de ces actions annule le fonctionnement du régulateur de vitesse (le voyant SET dans le combiné d'instruments s'éteint), mais ne désactive pas le système. Si vous souhaitez faire fonctionner à nouveau le régulateur de vitesse, appuyez sur le bouton RES/ACCEL situé sur le volant. Cette action permet de revenir à la vitesse précédemment programmée.

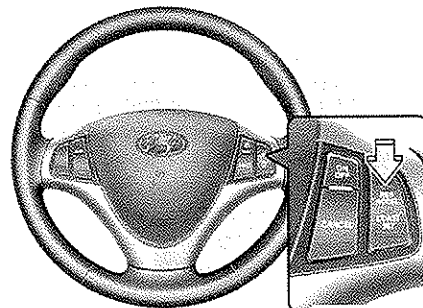

OFD057012

E090600AUN

#### **Pour retrouver une vitesse de croisière à plus de 40 km/h :**

Si vous avez eu recours à une autre méthode que le bouton CRUISE ON-OFF pour désactiver le régulateur de vitesse et si le système est toujours activé, la dernière vitesse programmée est sélectionnée automatiquement lorsque vous appuyez sur le bouton RES/ACCEL.

Tel ne sera pas le cas cependant si la vitesse du véhicule est descendue en dessous de 40 km/h.

E090700AUN

#### **Pour désactiver la régulation de la vitesse, effectuez l'une des opérations suivantes :**

- Tirez le bouton CRUISE ON-OFF (le voyant CRUISE dans le combiné d'instruments s'éteint).
- Coupez l'allumage.

Ces deux actions annulent le fonctionnement du régulateur de vitesse. Si vous souhaitez reprendre le fonctionnement du régulateur, répétez les étapes indiquées dans « Pour fixer la vitesse du régulateur de vitesse » à la page précédente.

### FONCTIONNEMENT ECONOMIQUE

E100000AFD

Les économies en carburant que vous réalisez avec votre véhicule dépendent essentiellement de votre style de conduite, ainsi que de l'endroit et du moment où vous conduisez.

Chacun de ces facteurs affecte le nombre de kilomètres (miles) que vous pouvez parcourir avec un litre (gallon) de carburant. Pour utiliser votre véhicule de la façon la plus économique possible, appliquez les suggestions de conduite suivantes pour économiser de l'argent en carburant et en réparations :

- Conduisez en douceur. Accélérez à une allure modérée. Ne démarrez pas sur les chapeaux de roues ou plein gaz et maintenez une vitesse de croisière stable. Ne faites pas la course entre les feux de circulation. Essayez d'adapter votre vitesse à celle des autres véhicules, de sorte que vous ne soyez pas obligé de changer de vitesse continuellement. Lorsque cela est possible, évitez les routes où le trafic est dense. Maintenez toujours une distance de sécurité entre vous et les autres véhicules, de sorte que vous n'ayez pas à freiner inutilement. Cela réduit également l'usure des freins.
- Conduisez à une vitesse modérée. Plus vous conduisez vite, plus vous consommez de carburant. Le fait de conduire à une vitesse modérée, particulièrement sur autoroute, est l'un des moyens les plus efficaces pour réduire votre consommation.
- Ne laissez pas la pédale de frein ou la pédale d'embrayage enfoncée en permanence. Cela peut augmenter la consommation de carburant de même que l'usure de ces organes. De plus, une conduite en laissant le pied sur la pédale de frein peut provoquer une surchauffe des freins, ce qui réduit leur efficacité et peut avoir des conséquences bien plus graves.
- Prenez soin de vos pneumatiques. Gonflez-les à la pression recommandée. Un sur-gonflage ou un sous-gonflage entraîne une usure inutile des pneumatiques. Vérifiez la pression des pneumatiques au moins une fois par mois.
- Veillez au bon alignement des roués. Un mauvais alignement peut résulter d'un choc contre le trottoir ou d'une conduite trop rapide sur un revêtement irrégulier. Un mauvais alignement provoque une usure plus rapide des pneumatiques et peut également entraîner d'autres problèmes ainsi qu'une plus grande consommation de carburant.
- Maintenez votre véhicule en bon état. Pour réaliser de meilleures économies de carburant et réduire les coûts d'entretien, entretenez votre véhicule suivant le plan d'entretien de la section 7. Si vous conduisez votre véhicule dans des conditions difficiles, un entretien plus fréquent est nécessaire (reportez-vous à la section 7 pour de plus amples détails).
- Gardez votre véhicule propre. Pour un service maximal, votre véhicule doit être maintenu propre et être exempt de matières corrosives. Il est particulièrement important que de la boue, de la saleté, de la glace, etc. ne puisse pas s'accumuler sous le véhicule. Cette masse supplémentaire peut entraîner un accroissement de la consommation de carburant et contribuer également à la corrosion.

- Voyagez légèrement. Ne transportez pas de masses inutiles dans votre véhicule. Le poids augmente votre consommation.
  - Ne laissez pas le moteur tourner au ralenti plus longtemps que nécessaire. Si vous attendez (et ne vous retrouvez pas dans la circulation), coupez le moteur de votre véhicule et ne redémarrez que lorsque vous êtes prêt à partir.
  - N'oubliez pas, votre véhicule ne nécessite pas un échauffement prolongé. Après le démarrage du moteur, laissez tourner le moteur pendant 10 à 20 secondes avant de mettre le véhicule en prise. Cependant, par temps très froid, échauffez le moteur de votre véhicule un peu plus longtemps.
  - Ne faites pas tourner le moteur en sous-régime ou en surrégime. Le sous-régime consiste à conduire trop lentement pour un rapport de vitesse trop élevé, provoquant ainsi des à-coups du moteur. Si cela se produit, rétrogradez. Le surrégime consiste à pousser le moteur au-delà de sa limite de sécurité. Cela peut être évité en engageant la vitesse recommandée.
  - Utilisez la climatisation avec parcimonie. Le système de climatisation fonctionne grâce à la puissance du moteur ; votre consommation augmente donc lorsque vous l'utilisez.
  - L'ouverture des vitres à des vitesses élevées peut diminuer les économies de carburant.
  - Les économies de carburants sont moindres par vent latéral et vent contraire. Pour compenser en partie ces pertes, ralentissez lorsque vous conduisez dans ces conditions.
- Il est important de maintenir un véhicule dans un bon état de fonctionnement, à la fois pour des raisons de sécurité et d'économie. Par conséquent, faites effectuer un contrôle et un entretien programmés par un concessionnaire HYUNDAI agréé.

**⚠ AVERTISSEMENT**

**- Moteur coupé en roulage**

**Ne coupez jamais le moteur pour descendre en roue libre ou à tout moment lorsque le véhicule roule. La direction assistée et les servofreins ne fonctionnent pas correctement lorsque le moteur est coupé. Laissez plutôt le moteur tourner et rétrogradez sur un rapport approprié, afin d'obtenir un effet de frein moteur. De plus, le fait de couper l'allumage tout en conduisant peut provoquer le blocage du volant, entraînant ainsi une perte de contrôle de la direction du véhicule. Cela peut causer des blessures graves ou mortelles.**

## CONDITIONS DE CONDUITE PARTICULIERES

E110100AUN

### Conditions de conduite dangereuses

Lorsque vous rencontrez des conditions de conduite dangereuses, telles que de l'eau, de la neige, de la glace, de la boue, du sable ou des dangers analogues, suivez les conseils suivants :

- Conduisez prudemment et prévoyez une distance de freinage supplémentaire.
- Evitez les actions brusques sur les feins ou la direction.
- Lorsque vous freinez sans freins ABS, effectuez une action de pompage sur la pédale de frein, par un léger mouvement de haut en bas, jusqu'à l'arrêt du véhicule.

#### **AVERTISSEMENT - ABS**

N'effectuez pas de mouvement de pompage sur la pédale de frein sur un véhicule équipé de l'ABS.

- Si vous êtes bloqué dans la neige, la boue ou le sable, utilisez le second rapport de boîte de vitesse. Accélérez lentement pour éviter de faire patiner les roues motrices.
- Utilisez du sable, du sel, des chaînes ou d'autres éléments antidérapants sous les roues motrices pour permettre la traction lorsque vous êtes bloqué sur la glace, la neige ou la boue.

#### **AVERTISSEMENT**

##### **- Rétrogradage**

Lorsque vous conduisez sur des surfaces glissantes, le rétrogradage avec une boîte-pont automatique peut provoquer un accident. Le brusque changement de vitesse de rotation des pneumatiques peut faire patiner ces derniers. Soyez prudent lorsque vous rétrogradez sur des surfaces glissantes.

E110200AEN

### Faire basculer le véhicule

S'il est nécessaire de faire basculer le véhicule pour l'extraire de la neige, du sable ou de la boue, faites d'abord tourner le volant à droite et à gauche pour dégager la zone située autour des roues avant. Puis, alternez la marche arrière et la marche avant en passant de R (marche arrière) à n'importe quelle autre rapport de marche avant pour les véhicules équipés d'une boîte-pont automatique. N'emballez pas le moteur et faites tourner les roues aussi lentement que possible. Si vous êtes toujours bloqué après quelques essais, faites appel à un véhicule tracteur pour dégager votre véhicule, afin d'éviter la surchauffe du moteur et l'endommagement éventuel de la boîte-pont.

#### **ATTENTION**

*Ce mouvement de bascule, s'il est prolongé, peut provoquer une surchauffe du moteur, l'endommagement ou une panne de la boîte-pont et l'endommagement des pneumatiques.*

## COMPARTIMENT MOTEUR

### ■ Moteur essence (1,4L/1,6L)

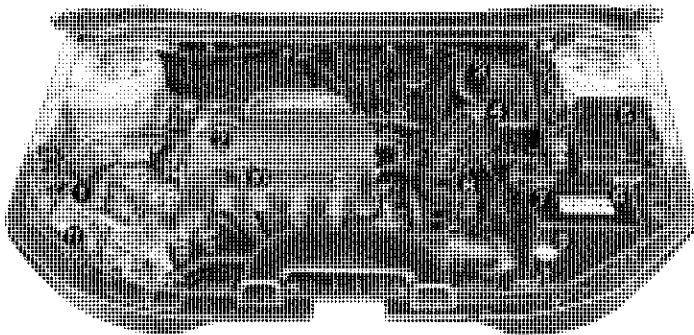

1. Réservoir du liquide de refroidissement
  2. Bouchon de remplissage d'huile moteur
  3. Réservoir du liquide de frein
  4. Filtre à air
  5. Boîtier de fusibles
  6. Borne négative de la batterie
  7. Borne positive de la batterie
  8. Jauge du liquide de la boîte-pont automatique\*
  9. Bouchon du radiateur
  10. Jauge d'huile moteur
  11. Réservoir du liquide de lave-glace du pare-brise
- \* : le cas échéant

### ■ Moteur essence (2,0L)

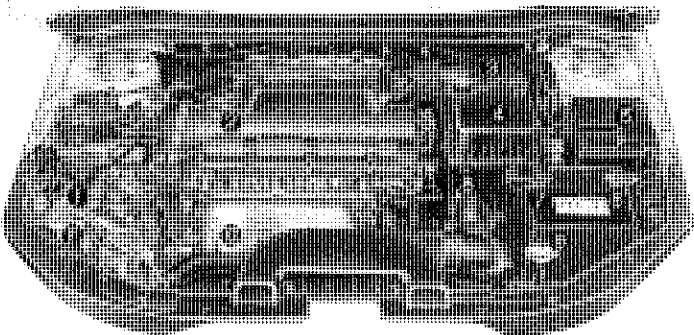

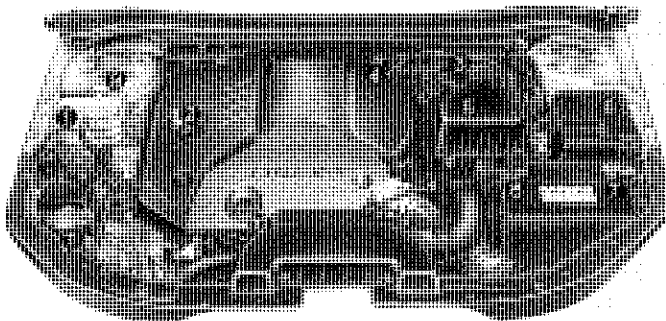
**■ Moteur diesel (1,6L)**

1. Réservoir du liquide de refroidissement
2. Bouchon de remplissage d'huile moteur
3. Réservoir du liquide de frein
4. Filtre à carburant
5. Filtre à air
6. Boîtier de fusibles
7. Borne négative de la batterie
8. Borne positive de la batterie
9. Jauge du liquide de la boîte-pont automatique
10. Bouchon du radiateur
11. Réservoir du liquide de lave-glace du pare-brise

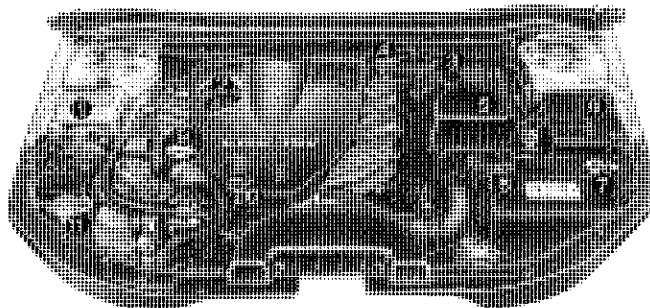
**■ Moteur diesel (2,0L)**

OFD077004/OFD077001

### SERVICES D'ENTRETIEN

G020000AFD

Lorsque vous procédez à une opération d'entretien ou de vérification, vous devez prendre toutes les précautions pour éviter d'endommager votre véhicule ou de vous blesser.

Si vous avez le moindre doute concernant la vérification ou l'entretien de votre véhicule, nous vous recommandons vivement de faire contrôler votre véhicule par un concessionnaire HYUNDAI agréé.

Un concessionnaire HYUNDAI agréé emploie des techniciens formés en usine et utilise des pièces d'origine HYUNDAI ce qui permet d'entretenir votre véhicule correctement. Pour bénéficier de conseils d'experts et d'un service de qualité, n'hésitez pas à contacter un concessionnaire HYUNDAI agréé.

Un entretien inadapté, incomplet ou insuffisant peut occasionner des problèmes de fonctionnement de votre véhicule et causer des dommages au véhicule, un accident ou des blessures corporelles.

G020100AFD

### Responsabilité du propriétaire

#### \* REMARQUE

Le propriétaire est responsable du service d'entretien et de la conservation des fiches.

Vous devez conserver les documents attestant que votre véhicule a été correctement entretenu conformément aux tableaux du service d'entretien programmé représentés sur les pages suivantes. Ces informations vous sont nécessaires pour établir votre conformité avec les exigences de révision et d'entretien des garanties de votre véhicule.

Des informations détaillées sur la garantie figurent dans votre livret d'entretien.

Les réparations ou réglages effectués à la suite d'un entretien inadapté ou de l'absence d'entretien ne sont pas couverts.

Pour les révisions et l'entretien de votre véhicule, il est recommandé de vous adresser à un concessionnaire HYUNDAI agréé. Les concessionnaires HYUNDAI agréés répondent aux critères de qualité de HYUNDAI garantissant un service haut de gamme, et reçoivent une assistance technique de la part de HYUNDAI afin que nos services vous apportent la plus grande satisfaction.



G020200AFD

### Précautions que le propriétaire doit prendre en matière d'entretien

Un entretien inadapté ou incomplet peut occasionner des problèmes. Cette section vous donne des instructions uniquement à propos des éléments faciles d'entretien.

Comme expliqué ci-avant dans la section, plusieurs interventions peuvent être réalisées uniquement par un concessionnaire HYUNDAI agréé disposant d'outils spécifiques.

### \* REMARQUE

Un entretien inadapté au cours de la période de garantie peut entraîner une modification de la couverture de garantie. Pour plus de détails, lisez le livret d'entretien qui vous est remis avec le véhicule. Si vous avez le moindre doute concernant une procédure de révision ou d'entretien, adressez-vous à un concessionnaire HYUNDAI agréé.

### ▲ AVERTISSEMENT

#### - Opérations d'entretien

- Procéder à une opération d'entretien sur un véhicule peut s'avérer dangereux. Vous pouvez vous blesser gravement lors d'une opération d'entretien. Si vous ne disposez pas des connaissances et de l'expérience suffisantes ou des outils et des équipements adaptés pour effectuer l'opération, adressez-vous à un concessionnaire HYUNDAI agréé.
- Il est dangereux d'effectuer une opération sous le capot lorsque le moteur est en marche. C'est encore plus dangereux si vous portez des bijoux ou des vêtements amples. Ils peuvent s'accrocher dans des pièces amovibles et entraîner des blessures. Aussi, si vous devez intervenir sous le capot pendant que le moteur est en marche, assurez-vous d'avoir enlevé tous vos bijoux (plus particulièrement les bagues, bracelets, montres et colliers), ainsi que les cravates, foulards et vêtements amples similaires avant de vous approcher du moteur ou des ventilateurs de refroidissement.

### ▲ AVERTISSEMENT

#### - Moteur diesel

N'intervenez jamais sur le système d'injection pendant que le moteur est en marche ou dans les 30 secondes suivant l'arrêt du moteur. La pompe à haute pression, la rampe, les injecteurs et les tuyaux à haute pression sont soumis à une pression élevée même lorsque le moteur est coupé. Le jet de carburant résultant des fuites de carburant peut entraîner des blessures graves s'il éclabousse le corps. Les porteurs de stimulateur cardiaque ne doivent pas approcher à plus de 30 cm de l'ECU ou du faisceau de câblage dans le compartiment moteur pendant que le moteur est en marche, étant donné les champs magnétiques importants produits par les hautes tensions traversant le système électronique de commande moteur.

## ENTRETIEN EFFECTUÉ PAR LE PROPRIÉTAIRE

G030000AFD

Les listes suivantes répertorient les contrôles et vérifications que le propriétaire ou qu'un concessionnaire HYUNDAI agréé doit effectuer aux intervalles indiqués afin de garantir la sécurité et le fonctionnement fiable de votre véhicule.

Toute anomalie doit être portée à la connaissance de votre concessionnaire dès que possible.

Ces contrôles d'entretien effectués à la demande du propriétaire ne sont généralement pas couverts par les garanties et la main d'œuvre, les pièces et les lubrifiants utilisés vous seront peut-être facturés.

### Programme d'entretien à effectuer par le propriétaire

G030101AUN

*Lorsque vous faites le plein de carburant :*

- Vérifier le niveau d'huile moteur.
- Vérifier le niveau du liquide de refroidissement dans le réservoir correspondant.
- Vérifier le niveau du liquide lave-glace du pare-brise.
- Assurez-vous que les pneus sont suffisamment gonflés.

#### **▲ AVERTISSEMENT**

**Soyez prudent lorsque vous vérifiez le niveau du liquide de refroidissement alors que le moteur est encore chaud. Du liquide de refroidissement brûlant et de la vapeur risquent de s'échapper sous la pression. Des brûlures ou des blessures graves peuvent en résulter.**

G030102AUN

*Lorsque vous conduisez votre véhicule :*

- Notez tous les changements concernant le bruit d'échappement ou l'odeur des gaz d'échappement à l'intérieur du véhicule.
- Notez les vibrations éventuelles du volant. Notez si la maîtrise du volant vous demande plus d'effort ou si au contraire le volant est plus lâche, notez également les changements dans la direction.
- Notez si votre véhicule a tendance à permanence à tourner légèrement d'un côté ou à porter sur le côté lorsque vous roulez sur un terrain plat et lisse.
- Lorsque vous vous arrêtez, écoutez et notez les bruits inhabituels, les déviations d'un côté, une pédale de frein plus lâche ou une raideur dans la pédale de frein.
- Si vous constatez un patinage ou un changement dans le fonctionnement de votre boîte-pont, vérifiez le niveau du liquide de la boîte-pont.

- Vérifier la position P (parking) de la boîte-pont automatique.
- Vérifier le frein de stationnement.
- Vérifier l'absence de fuite sous votre véhicule (ruissellement d'eau du système de climatisation au cours de son utilisation ou après son utilisation).

G030103AUN

***Au minimum une fois par mois :***

- Vérifier le niveau du liquide de refroidissement dans le réservoir correspondant.
- Vérifier le fonctionnement des éclairages extérieurs y compris les feux stop, les clignotants et les feux de détresse.
- Vérifier la pression de gonflage de tous les pneus y compris la roue de secours.

G030104AUN

***Au minimum deux fois par an (c'est-à-dire, à l'automne et au printemps) :***

- Vérifier l'absence de fuite ou de dégât au niveau du radiateur, du chauffage et des tuyaux de climatisation.
- Vérifier la pulvérisation du lave-glace et le fonctionnement des essuie-glaces. Nettoyez les balais d'essuie-glace avec un chiffon propre humidifié à l'aide de liquide lave-glace.
- Vérifier l'alignement des phares.
- Vérifier le pot d'échappement, les tuyaux d'échappement, les plaques de protection et les colliers de serrage.
- Vérifier l'absence d'usure des ceintures trois points et leur bon fonctionnement.
- Vérifier l'absence d'usure des pneus et que les écrous de roue sont bien serrés.

G030105AFD

***Au minimum une fois par an :***

- Nettoyez la carrosserie et les orifices d'évacuation des portes.
- Graissez les charnières et les tirants de portes ainsi que les charnières de capot.
- Graissez les verrous et serrures de portes et de capot.
- Graissez les caoutchoucs d'étanchéité des portes.
- Vérifier le système de climatisation avant l'été.
- Contrôler et graissez la transmission et les commandes de la boîte-pont automatique.
- Nettoyez la batterie et les bornes.
- Vérifier le niveau du liquide de frein (et d'embrayage).

### SERVICE D'ENTRETIEN PROGRAMMÉ

G040000AFD

Suivez le programme d'entretien normal si, en général, aucune des conditions d'utilisation du véhicule suivantes ne s'applique. Si l'une des conditions suivantes s'applique, suivez le programme Entretien en cas de conduite sur terrains difficiles.

- Conduites répétées sur courtes distances.
- Conduite dans des zones poussiéreuses ou sablonneuses.
- Utilisation excessive des freins.
- Conduite dans des zones où le sel ou d'autres matériaux corrosifs sont utilisés.
- Conduite sur des routes accidentées ou boueuses.
- Conduite dans des zones montagneuses.
- Longues périodes de conduite au ralenti ou à vitesse réduite.
- Conduite prolongée par temps froids et/ou extrêmement humides.
- Plus de 50 % du temps de conduite en circulation urbaine dense, à des températures supérieures à 32 °C.

*Si les conditions énumérées ci-dessus correspondent à votre environnement de conduite, vous devez vérifier, remplacer ou refaire les niveaux de liquide plus souvent que les intervalles mentionnés dans le programme d'entretien normal suivant.*

## EXPLICATION RELATIVE AUX ÉLÉMENTS D'ENTRETIEN PROGRAMMÉS

G050100AUN

### Huile moteur et filtre

La vidange et le changement du filtre à huile doivent être programmés aux intervalles spécifiés dans le programme d'entretien. Si le véhicule roule sur des terrains difficiles, les vidanges et les changements du filtre à huile doivent être programmés plus souvent.

G050200AUN

### Courroies de transmission

Contrôler l'ensemble des courroies de transmission et vérifier l'absence de coupures, de craquelures, d'usure excessive, de saturation en huile, et les remplacer si nécessaire. La tension des courroies de transmission doit être contrôlée régulièrement et réglée, si nécessaire.

G050300AFD

### Filtre à carburant (cartouche)

Un filtre encrassé peut limiter la vitesse du véhicule, endommager le système d'émission et être la cause de démarrages difficiles. Si une quantité excessive de matière étrangère s'accumule dans le réservoir, il peut être nécessaire de remplacer le filtre plus souvent.

Après avoir installé un nouveau filtre, faire tourner le moteur pendant plusieurs minutes et vérifier l'absence de fuite aux raccords. Les filtres à carburant doivent être installés par un concessionnaire HYUNDAI agréé.

G050400AFD

### Conduits de carburant, tuyaux et raccords

Contrôlez les conduits de carburant, les tuyaux et raccords et vérifiez l'absence de fuite. Faites remplacer immédiatement les pièces endommagées ou présentant une fuite par un concessionnaire HYUNDAI agréé.

### **▲ AVERTISSEMENT** - Diesel uniquement

**N'intervenez jamais sur le système d'injection pendant que le moteur est en marche ou dans les 30 secondes suivant l'arrêt du moteur. La pompe à haute pression, la rampe, les injecteurs et les tuyaux à haute pression sont soumis à une pression élevée même lorsque le moteur est coupé. Le jet de carburant résultant des fuites de carburant peut entraîner des blessures graves s'il éclabousse le corps. Les porteurs de stimulateur cardiaque ne doivent pas approcher à plus de 30 cm de l'ECU ou du faisceau de câblage sur le compartiment moteur pendant que le moteur est en marche, étant donné les champs magnétiques importants produits par les hautes tensions traversant le système électronique de commande moteur.**

G050500AUN

### **Courroie de distribution (le cas échéant)**

Contrôler l'ensemble des pièces de la courroie de distribution et vérifier l'absence de dégât et de déformation. Remplacer immédiatement toute pièce endommagée.

G050600AUN

### **Tuyau de vapeur et bouchon du réservoir d'essence**

Le tuyau de vapeur et le bouchon du réservoir d'essence doivent être contrôlés aux intervalles spécifiés dans le programme d'entretien. Veiller à ce que le nouveau tuyau de vapeur ou le nouveau bouchon du réservoir d'essence soient correctement remis en place.

G050700AUN

### **Tuyaux de dépression et de ventilation du carter (le cas échéant)**

Contrôler la surface des tuyaux et Vérifier l'absence de détérioration mécanique ou de détérioration due à la chaleur. Un caoutchouc dur et cassant, des craquelures, des déchirures, des coupures, des abrasions et un gonflement excessif sont des signes de détérioration. Il convient de contrôler avec une attention toute particulière les surfaces des tuyaux les plus proches des sources de chaleur importantes comme le collecteur d'échappement.

Contrôler le cheminement des tuyaux afin de vous assurer qu'ils n'entrent pas en contact avec une source de chaleur, des arêtes tranchantes ou une pièce mobile qui pourraient endommager ou user les tuyaux. Contrôler tous les raccords des tuyaux comme les colliers de serrage afin de vérifier qu'ils sont bien fixés et qu'ils ne présentent aucune fuite. Les tuyaux doivent être remplacés immédiatement en cas de signe de détérioration ou de dommage.

G050800AFD

### **Filtre à air**

Remplacer votre filtre par un filtre à air HYUNDAI d'origine.

G050900AUN

### **Bougies d'allumage (pour moteur à essence)**

Veillez à installer des nouvelles bougies d'allumage de l'échelle thermique appropriée.

G051000AFD

### **Jeu de soupape (le cas échéant)**

Relier un bruit excessif des soupapes et/ou une vibration du moteur et effectuer un réglage, si nécessaire. L'opération doit être effectuée par un concessionnaire HYUNDAI agréé.

G051100AUN

**Système de refroidissement**

Contrôler les pièces du système de refroidissement comme le radiateur, le réservoir de liquide de refroidissement, les tuyaux, et les raccords et vérifier l'absence de fuite et de détérioration. Remplacer toute pièce endommagée.

G051200AUN

**Liquide de refroidissement**

Le liquide de refroidissement doit être changé aux intervalles spécifiés dans le programme d'entretien.

G051300AUN

**Liquide de boîte-pont manuelle (le cas échéant)**

Contrôler le liquide de boîte-pont manuelle conformément au programme d'entretien.

G051400AUN

**Liquide de boîte-pont automatique (le cas échéant)**

Le niveau du liquide ne doit pas se trouver dans la zone « HOT » de la jauge une fois que le moteur et la boîte-pont sont à la température normale de fonctionnement. Vérifier le niveau du liquide de boîte-pont automatique lorsque le moteur est en marche, la boîte-pont en position Neutral (point mort) et le frein de stationnement correctement enclenché.

G051500AUN

**Flexibles et canalisations de frein**

Vérifier à l'œil nu si l'installation est correcte ainsi que l'absence d'usure, de craquelures, de détérioration et de fuite. Remplacer immédiatement toute pièce endommagée.

G051600AUN

**Liquide de frein**

Vérifier le niveau du liquide de frein dans le réservoir correspondant. Le niveau doit se trouver entre les repères « MIN » et « MAX », figurant sur le côté du réservoir. Utiliser uniquement du liquide hydraulique de frein conforme à DOT 3 ou DOT 4.

G051700AUN

**Frein de stationnement**

Contrôler le système de frein de stationnement y compris la pédale et les câbles du frein de stationnement.

G051900AUN

**Disques de frein, plaquettes de freins, étriers de freins et rotors**

Vérifier l'absence d'usure excessive des plaquettes de frein, l'absence de fuite et d'usure des disques ainsi que l'absence de fuite au niveau des étriers.

G052100AUN

**Boulons de montage de suspension**

Vérifier que les raccords de suspension ne sont pas desserrés ou endommagés. Resserrer le couple concerné.

G052200AUN

### **Boîte de direction, transmission & soufflets/joint à rotule du bras inférieur**

Lorsque le véhicule est à l'arrêt et le moteur coupé, vérifier l'absence de jeu excessif dans la direction.

Vérifier l'absence de coudes ou de détérioration dans la transmission. Contrôler les soufflets et les joints à rotule et vérifier l'absence de détérioration, de craquelures ou de détérioration. Remplacer toute pièce endommagée.

G052400AUN

### **Arbres de transmission et soufflets**

Vérifier l'absence de craquelures, de détérioration ou de dégât sur les arbres de transmission, les soufflets et les colliers de serrage. Remplacer toute pièce endommagée et, si nécessaire, graisser les pièces.

G052500AUN

### **Fluide frigorigène de la climatisation (le cas échéant)**

Contrôler les conduits et les raccords de la climatisation afin de vérifier l'absence de fuite et de dégât.



## HUILE MOTEUR

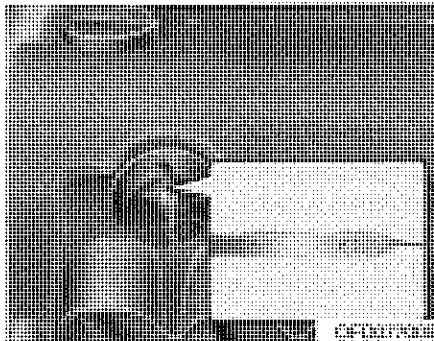

G060100AUN

### Vérification du niveau d'huile moteur

1. Veiller à ce que le véhicule soit sur une surface plane.
2. Démarrer le moteur et attendre qu'il atteigne la température normale.

3. Couper le moteur et attendre quelques minutes (environ 5 minutes) le temps que l'huile retombe dans le carter d'huile.
4. Retirer, essuyer puis réinsérer la jauge entièrement.

### **▲ AVERTISSEMENT** - Tuyau du radiateur

Lorsque vous vérifiez le niveau d'huile ou lorsque vous ajoutez de l'huile, veiller à ne pas toucher le tuyau du radiateur qui peut s'avérer extrêmement chaud et occasionner des brûlures.

5. Retirer à nouveau la jauge et vérifier le niveau. Le niveau doit se trouver entre les repères F et L.

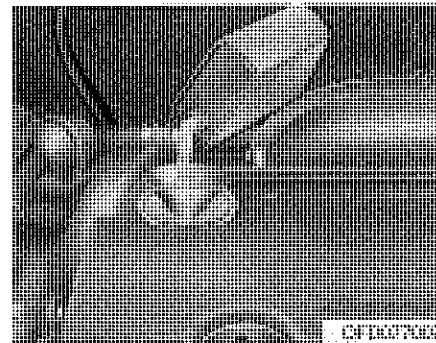

Si le niveau est proche ou sur le L, ajouter de l'huile pour rapprocher le niveau du F. **Ne pas verser trop d'huile.**

**Utilisez un entonnoir pour éviter de renverser de l'huile sur les éléments du moteur.**

*Utilisez uniquement l'huile moteur indiquée.*

*(Reportez-vous au chapitre « Lubrifiants recommandés et contenances » à la section 9.)*

G060200AFD

### Vidange et changement du filtre à huile

Donner votre voiture à un concessionnaire HYUNDAI agréé pour qu'il fasse la vidange et change le filtre à huile.

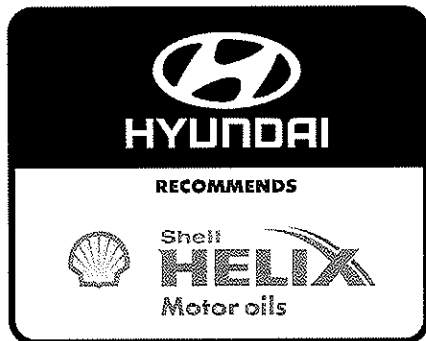

### **▲ AVERTISSEMENT**

**Le contact prolongé d'huile moteur usagée avec la peau peut entraîner une irritation ou un cancer de la peau. L'huile moteur usagée contient des produits chimiques ayant provoqué des cancers chez des animaux de laboratoire. Protéger votre peau en permanence en vous lavant soigneusement les mains au savon et à l'eau chaude sitôt après avoir manipulé de l'huile usagée.**

### LIQUIDE DE REFROIDISSEMENT DU MOTEUR

G070000AUN

Le réservoir du système de refroidissement à haute pression est rempli de liquide de refroidissement antigel en toutes saisons. Le réservoir est rempli à l'usine.

Vérifiez la protection antigel et le niveau du liquide de refroidissement au moins une fois par an, au début de l'hiver et avant de rouler dans des régions froides.

G070100AFD

## Vérification du niveau du liquide de refroidissement

### **⚠ AVERTISSEMENT**

- Lorsque vous retirez le bouchon du radiateur

- N'essayez pas d'enlever le bouchon du radiateur lorsque le moteur tourne ou est encore chaud. Vous pourriez endommager le système de refroidissement ainsi que le moteur et vous blesser de manière grave avec le liquide de refroidissement brûlant ou la vapeur qui s'échappe.

(Suite)

(Suite)

- Couper le moteur et attendre qu'il refroidisse. Il convient d'être extrêmement prudent lorsque vous enlevez le bouchon du radiateur. Envelopper le bouchon d'une serviette épaisse et le tourner doucement dans le sens inverse des aiguilles d'une montre jusqu'au premier blocage. Reculez-vous le temps que la pression s'échappe du système de refroidissement. Une fois que la totalité de la pression a été libérée, appuyez sur le bouton, à l'aide d'une serviette épaisse, et continuez à le tourner dans le sens inverse des aiguilles d'une montre pour le retirer.
- Même si le moteur est coupé, ne retirez pas le bouchon du radiateur ou le bouchon de vidange alors que le moteur et le radiateur sont chauds. Le liquide de refroidissement chaud et la vapeur risquent de s'échapper sous la pression et d'occasionner des blessures graves.

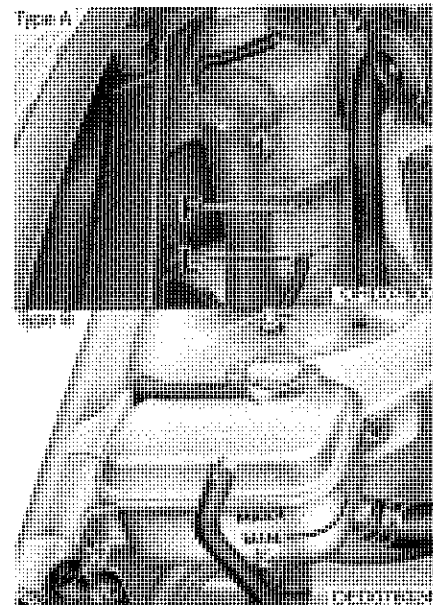

Vérifier l'état et les raccords de l'ensemble des tuyaux du système de refroidissement et du réchauffeur. Remplacer tous les tuyaux déformés ou détériorés.

Le niveau du liquide de refroidissement doit se situer entre les repères F (Full/Plein) et L (Low/Bas) situées sur le côté du réservoir du liquide de refroidissement lorsque le moteur est froid.

Si le niveau du liquide est bas, ajoutez la quantité nécessaire de liquide pour assurer une protection contre le gel et la corrosion. Ramenez le niveau sur le repère F (Full/Plein), sans toutefois verser trop de liquide. Si vous devez refaire le niveau de manière fréquente, faites contrôler le système de refroidissement par un concessionnaire HYUNDAI agréé.

G070101AUN

### **Liquide de refroidissement recommandé**

- Utilisez uniquement de l'eau douce (déméralisée) dans le mélange du liquide de refroidissement.
- Le moteur de votre véhicule comporte des pièces en aluminium et doit être protégé contre la corrosion et le gel par un liquide de refroidissement à base d'éthylène glycol.
- **N'UTILISEZ PAS** de liquide de refroidissement à base d'alcool ou de méthanol ou ne le mélangez pas avec le liquide de refroidissement spécifié.
- N'utilisez pas une solution contenant plus de 60 % d'antigel ou moins de 35 % d'antigel ce qui réduirait l'efficacité de la solution.

Pour les proportions du mélange, reportez-vous au tableau suivant.

Température ambiante	Proportion du mélange en pourcentage (volume)	
	Antigel	Eau
-15°C	35	65
-25°C	40	60
-35°C	50	50
-45°C	60	40

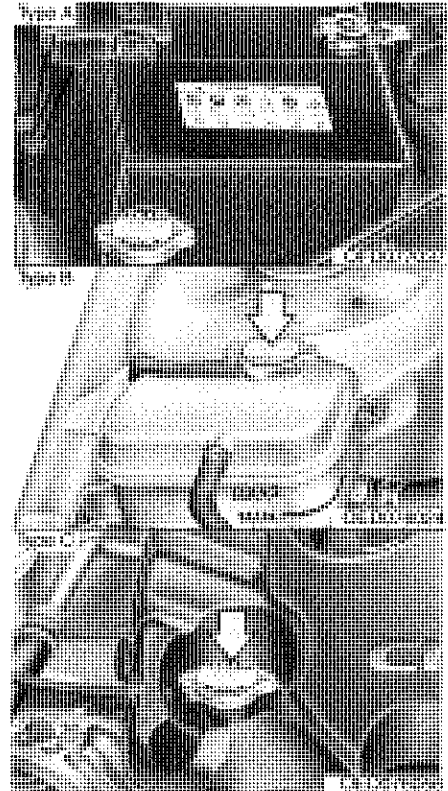

**⚠ AVERTISSEMENT****- Bouchon du radiateur**

N'ôtez pas le bouchon du radiateur lorsque le moteur et le radiateur sont chauds. Du liquide de refroidissement brûlant et de la vapeur risquent de s'échapper sous la pression et occasionner des blessures graves.

G070200AFD

**Changement du liquide de refroidissement**

Faites changer le liquide de refroidissement par un concessionnaire HYUNDAI agréé.

**⚠ ATTENTION**

*Mettez un chiffon ou un tissu épais autour du bouchon du radiateur avant de remplir le réservoir de liquide de refroidissement afin d'éviter que le liquide, en débordant, n'endommage des pièces du moteur telles que l'alternateur.*

**⚠ AVERTISSEMENT**

- N'utilisez pas de liquide de refroidissement destiné au radiateur ou de l'antigel dans le réservoir du lave-glace.
- Le liquide de refroidissement destiné au radiateur peut réduire considérablement la visibilité lorsqu'il est pulvérisé sur le pare-brise et peut occasionner la perte de contrôle du véhicule ou endommager la peinture et les finitions extérieures.

## LIQUIDE DE FREINS ET D'EMBRAYAGE (LE CAS ÉCHÉANT)

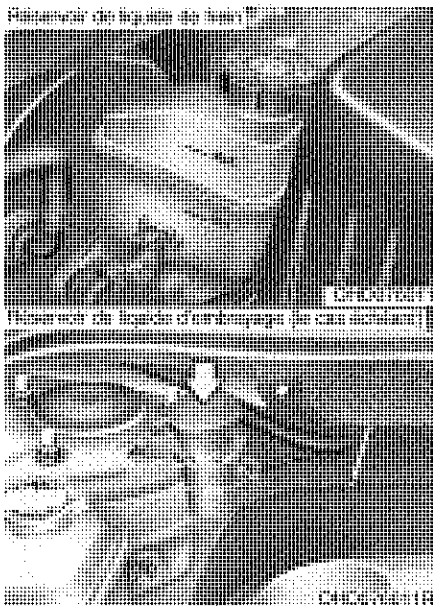

G080100AFD

### Vérification du niveau de liquide de frein/d'embrayage

Vérifier régulièrement le niveau de liquide dans le réservoir. Le niveau de liquide doit se trouver entre les repères « MIN » et « MAX », figurant sur le côté du réservoir.

Avant de retirer le bouchon du réservoir et d'ajouter du liquide de frein/d'embrayage, nettoyez soigneusement la surface autour du bouchon du réservoir pour éviter tout risque de contamination du liquide de frein/d'embrayage.

Si le niveau du liquide est bas, rajoutez-en jusqu'au repère MAX. Plus le kilométrage est élevé, plus le niveau baisse. Il s'agit d'un état normal associé à l'usure des garnitures de frein. Si le niveau du liquide est excessivement bas, faites contrôler le système de freinage par un concessionnaire HYUNDAI agréé.

*Utilisez uniquement le liquide de frein/d'embrayage spécifié. (Reportez-vous au chapitre « Lubrifiants recommandés et contenances » à la section 9.)*

*Ne mélangez jamais des types de liquide différents.*

### ⚠ AVERTISSEMENT

#### - Perte de liquide de frein

**Si vous devez rajouter du liquide dans le système de freinage de manière fréquente, faites contrôler le véhicule par un concessionnaire HYUNDAI agréé.**

### ⚠ AVERTISSEMENT

#### - Liquide de frein

**Lorsque vous remplacez et ajoutez le liquide de frein/d'embrayage, procédez avec soin. Évitez tout contact avec les yeux. Si le liquide de frein/d'embrayage entre en contact avec les yeux, vous devez immédiatement les passer sous une grande quantité d'eau fraîche du robinet. Consultez un ophtalmologue dès que possible.**

### ⚠ ATTENTION

**Le liquide de frein/d'embrayage ne doit pas entrer en contact avec la peinture de la carrosserie, car cela endommagerait cette dernière. Le liquide de frein/d'embrayage resté au grand air pendant une longue durée ne doit jamais être utilisé, car sa qualité est devenue incertaine. Ce liquide doit être jeté. Ne vous trompez pas de liquide. Quelques gouttes d'huile minérale, comme l'huile moteur, dans le système de freinage/d'embrayage peuvent endommager les pièces du système de freinage/d'embrayage.**

## LIQUIDE DE BOÎTE-PONT AUTOMATIQUE (LE CAS ÉCHÉANT)

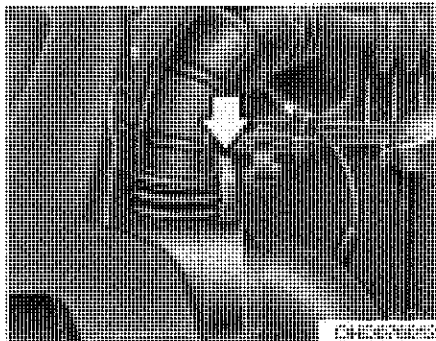

G100100AFD

### Vérification du niveau du liquide de boîte-pont automatique

Le niveau du liquide de boîte-pont automatique doit être vérifié régulièrement.

Veillez à ce que le véhicule se trouve sur une surface plane, avec le frein à main enclenché, et vérifiez le niveau de liquide selon la procédure suivante.

1. Placez le levier de sélection en position N (Neutral/point mort) et vérifiez que le moteur tourne au ralenti.
2. Une fois que la boîte-pont est suffisamment chaude, (température du liquide : 70~80°C), par exemple après avoir conduit normalement pendant 10 minutes, actionnez le levier de sélection dans toutes les positions, puis placez-le en position N (Neutral/point mort) ou P (Park/stationnement).

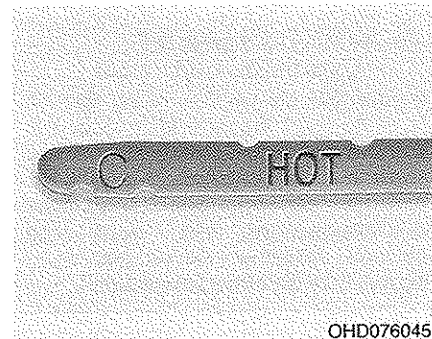

OHD076045N

3. Assurez-vous que le niveau de liquide se situe dans la partie « HOT » sur la jauge de liquide. Si le niveau de liquide est plus bas, ajoutez le liquide spécifié dans l'orifice de remplissage. Si le niveau de liquide est plus haut, videz le liquide par l'orifice de vidange.
4. Si vous vérifiez le niveau de liquide par temps froid (température du liquide : 20~30°C), ajoutez du liquide jusqu'au repère « COLD », puis vérifiez à nouveau le niveau selon l'étape 2 ci-dessus.

**▲ AVERTISSEMENT**

**- Liquide de boîte-pont**

Il convient de vérifier le liquide de la boîte-pont lorsque le moteur est à la température normale. Ce qui signifie que le moteur, le radiateur, le tuyau du radiateur, le système d'échappement, etc., sont très chauds. Attention de ne pas vous brûler lors de cette procédure.

**▲ ATTENTION**

- *Si le niveau de liquide est bas, cela cause un patinage dans la boîte-pont. Si vous versez trop de liquide, le liquide va mousser, vous risquez de perdre du liquide et d'endommager la boîte-pont.*
- *L'utilisation d'un liquide non spécifié peut causer des dysfonctionnements de la boîte-pont.*

**▲ AVERTISSEMENT**

**- Frein de stationnement**

Pour éviter un mouvement brusque du véhicule, enclenchez le frein de stationnement et appuyez sur la pédale de frein avant d'enclencher le levier de vitesses.

**\* REMARQUE**

La zone « FROIDE » sert uniquement de référence et NE doit PAS être utilisée pour déterminer le niveau du liquide de la boîte-pont.

**\* REMARQUE**

Un nouveau liquide de boîte-pont automatique doit être rouge. La teinture rouge est ajoutée afin que l'usine d'assemblage puisse l'identifier en tant que liquide de boîte-pont automatique et le distinguer de l'huile moteur ou de l'antigel. Cette teinture qui n'est pas un indicateur de la qualité du liquide, n'est pas permanente. Plus le véhicule roule, plus le liquide de boîte-pont automatique s'assombrit. Le liquide peut finir par devenir marron clair.

(suite)

(suite)

En conséquence, faites changer le liquide de la boîte-pont automatique par un concessionnaire HYUNDAI agréé.

Utilisez uniquement le liquide spécifié pour la boîte-pont automatique. (Reportez-vous au chapitre « Lubrifiants recommandés et contenances » à la section 9.)

G100200AFD

**Remplacement du liquide de la boîte-pont automatique**

Faites changer le liquide de la boîte-pont automatique par un concessionnaire HYUNDAI agréé.



## LIQUIDE LAVE-GLACE

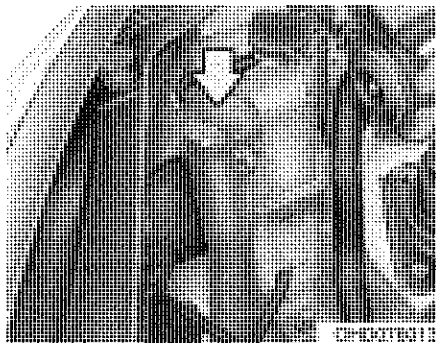

G120100AUN

## Vérification du niveau du liquide lave-glace

Le réservoir est translucide pour que vous puissiez vérifier le niveau d'un simple coup d'œil.

Vérifier le niveau du liquide dans le réservoir du lave-glace et rajoutez-en si nécessaire. Si vous ne disposez pas de liquide lave-glace, vous pouvez utiliser de l'eau. Toutefois, dans des régions froides, utilisez du lave-glace antigel.

### ⚠ AVERTISSEMENT

- N'utilisez pas de liquide de refroidissement destiné au radiateur ou de l'antigel dans le réservoir du lave-glace.
- Le liquide de refroidissement destiné au radiateur peut réduire considérablement la visibilité lorsqu'il est pulvérisé sur le pare-brise et peut occasionner la perte de contrôle du véhicule ou endommager la peinture et les finitions extérieures.
- Le liquide lave-glace contient une certaine quantité d'alcool et peut s'enflammer dans certaines conditions. Évitez tout contact entre le lave-glace ou le réservoir du liquide lave-glace et une étincelle ou une flamme nue. Ce type de contact représente en effet un danger pour le véhicule et ses occupants.
- Le liquide lave-glace est toxique pour les hommes et les animaux. Ne l'ingérez pas et évitez tout contact avec ce liquide. Ne pas observer ces règles de sécurité peut occasionner des blessures graves voire fatales.

## FREIN DE STATIONNEMENT

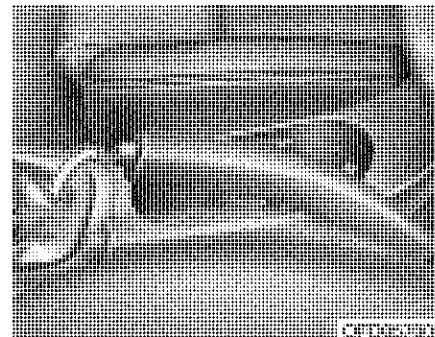

G140100AFD

## Vérification du frein de stationnement

Vérifiez la course du frein de stationnement en comptant le nombre de « clics ». Le frein de stationnement seul doit immobiliser le véhicule dans une pente. Si la course du frein est supérieure ou inférieure aux spécifications, faites régler le frein de stationnement par un concessionnaire HYUNDAI agréé.

Course : 7 « clics » à une force de 20 kg (44 livres, 196 N).

## FILTRE À CARBURANT (POUR LES MOTEURS DIESEL)

G150100AFD

### Vidange de l'eau présente dans le filtre à carburant

Le filtre à carburant pour les moteurs diesel joue un rôle important quant à la séparation de l'eau et du carburant et à l'accumulation d'eau dans le fond.

Si de l'eau s'accumule dans le filtre à carburant, le témoin lumineux s'allume lorsque la clé de contact se trouve en position « ON ».

Si le témoin est allumé, amenez votre voiture chez un concessionnaire HYUNDAI agréé afin de faire procéder à une vérification du système et de faire vidanger l'eau.

### **⚠ ATTENTION**

*Si l'eau accumulée dans le filtre à carburant n'est pas vidangée en temps voulu, des éléments vitaux, tels que le circuit de carburant, peuvent être endommagés en raison de l'infiltration d'eau par le filtre à carburant.*

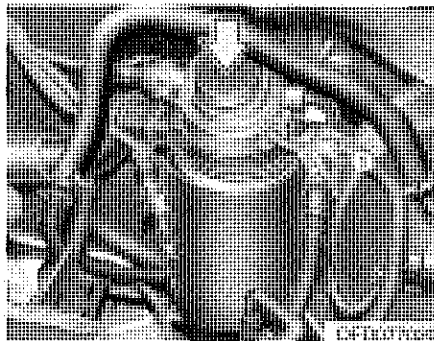

G150200AFD

### Remplacement de la cartouche du filtre à carburant

#### \* REMARQUE

Lors du remplacement de la cartouche du filtre à carburant, utilisez des pièces HYUNDAI d'origine.

G150300AFD

### Purge du filtre à carburant (moteur diesel 1,6L)

Si vous avez conduit jusqu'à la panne de carburant ou remplacé le filtre à carburant, assurez-vous d'avoir purgé l'air du circuit de carburant qui empêche le démarrage du moteur.

1. Débranchez le connecteur de la sortie de carburant (1) du filtre à carburant.
2. Activer la pompe jusqu'à ce que le carburant arrive au niveau de l'ouverture du bouchon.

#### \* REMARQUE

- Utilisez des chiffons lorsque vous purgez l'air, de sorte que le carburant ne se répande pas.
- Afin d'éviter un incendie, essuyez toute trace de carburant autour du filtre à carburant ou de la pompe à injection avant de démarrer le moteur.
- En cas de fuite de carburant, vérifiez chaque pièce.

## FILTRE À AIR

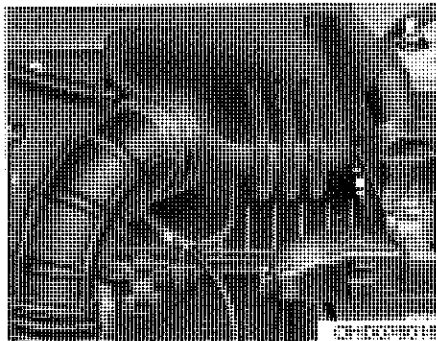

G160100AFD

### Remplacement du filtre

Il doit être remplacé si nécessaire mais ne doit pas être nettoyé et réutilisé.

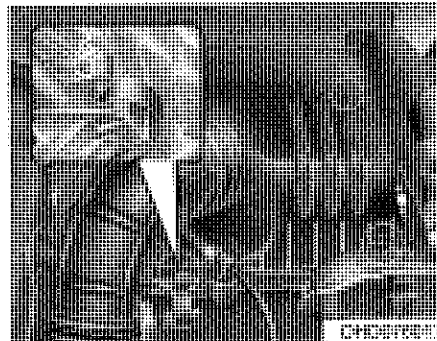

1. Desserrez les fixations du couvercle du filtre à air, puis ouvrez le couvercle.

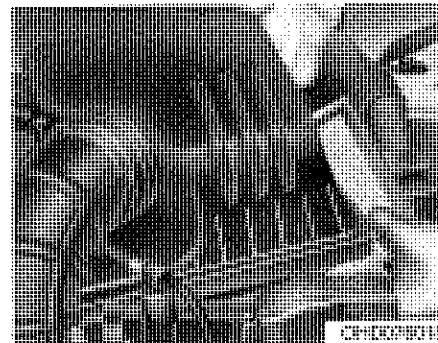

2. Remplacer le filtre.  
3. Verrouillez le couvercle à l'aide des fixations.

Pour la fréquence de remplacement, reportez-vous au programme d'entretien.

*Si vous utilisez le véhicule dans des endroits très poussiéreux ou couverts de sable, remplacez cet élément à des intervalles plus réduits que ceux habituellement recommandés.*

### **ATTENTION**

- **Ne roulez pas lorsque le filtre à air a été retiré cela entraînerait une usure excessive du moteur.**
- **Lorsque vous ôtez le filtre à air, veillez à ce que de la poussière ou de la saleté ne pénètrent pas dans l'admission d'air, ce qui entraînerait des dégâts.**
- **Utilisez une pièce HYUNDAI d'origine. L'utilisation de pièces qui ne sont pas de marque HYUNDAI peut endommager le débitmètre d'air ou le turbocompresseur.**

## FILTRE À AIR DE LA CLIMATISATION (LE CAS ÉCHÉANT)

G170100AFD

### Vérification du filtre

Si vous utilisez le véhicule dans des villes très polluées ou pour de longs trajets sur des routes poussiéreuses et accidentées, le filtre doit être contrôlé plus fréquemment et remplacé avant le terme indiqué. Si vous souhaitez remplacer le filtre à air de la climatisation vous-même, respectez la procédure suivante et veillez à ne pas endommager les autres pièces.

Remplacez le filtre à air de climatisation en suivant les indications du programme d'entretien.

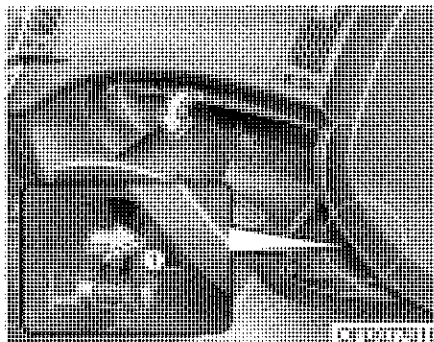

G170200AUN

### Remplacement du filtre

1. Ouvrez la boîte à gants et ôtez la tige de maintien (1).

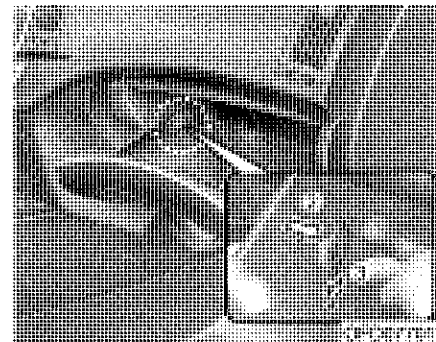

2. Une fois la boîte à gants ouverte, retirez les butées placées sur les deux côtés afin que la boîte à gants pende librement sur les charnières.

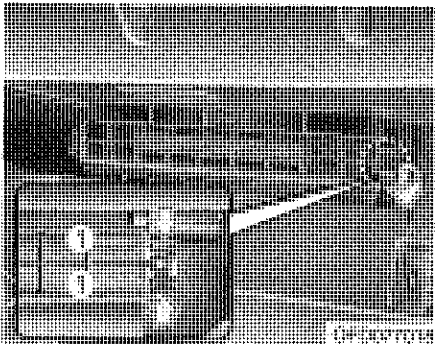

3. Retirez le boîtier du filtre à air de la climatisation en le tirant des deux côtés vers l'extérieur.

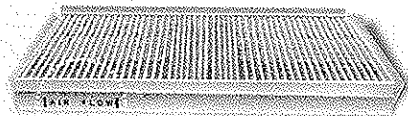

OFD077036

4. Remplacez le filtre à air de la climatisation.
5. Réinstallez les éléments dans l'ordre inverse du démontage.

### \* REMARQUE

Lorsque vous remplacez le filtre à air de la climatisation, installez-le en respectant les repères « ↓ AIR FLOW ↓ ». Sinon, le système peut devenir bruyant et perdre de son efficacité.

## BALAIS D'ESSUIE-GLACE

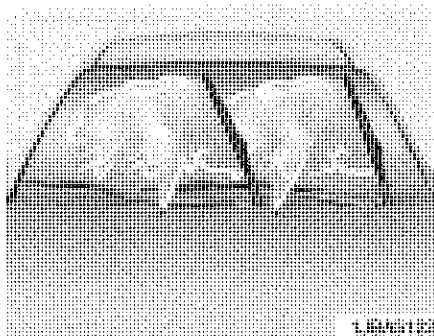

G180100AUN

### Contrôle des essuie-glaces

#### \* REMARQUE

Les cires chaudes appliquées par les stations de lavage automatique rendent le pare-brise difficile à nettoyer.

Si une matière étrangère entre en contact avec le pare-brise ou les balais d'essuie-glace, ces derniers perdent de leur efficacité. Ces matières étrangères sont souvent des insectes, de la sève d'arbre et les traitements à la cire chaude utilisés par les stations de lavage. Si les balais ne sont plus efficaces, nettoyez le pare-brise et les balais avec un bon produit nettoyant ou un détergent doux, puis rincez soigneusement à l'eau pure.

#### ⚠ ATTENTION

*Afin d'éviter d'endommager les balais d'essuie-glace, n'utilisez pas d'essence, de kérosène, de diluant pour peinture ni d'autres solvants sur les essuie-glaces ou à proximité.*

G180200AUN

### Remplacement des balais

Des essuie-glaces inefficaces avec des balais présentant une usure ou des craquelures doivent être remplacés.

#### ⚠ ATTENTION

*Afin d'éviter d'endommager les bras d'essuie-glace et d'autres composants, n'essayez pas de faire bouger les essuie-glaces manuellement.*

#### ⚠ ATTENTION

*L'utilisation de balais non spécifiés peut causer des dysfonctionnements des essuie-glaces.*

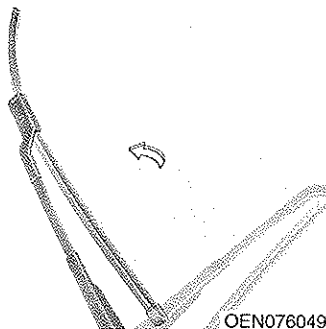

OEN076049

G180201AFD

*Balais d'essuie-glace avant*  
*Front windshield wiper blade*

1. Soulevez le bras d'essuie-glace.

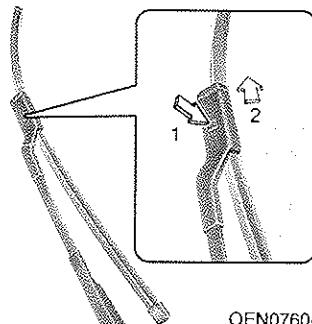

OEN076047

2. Appuyez sur le bouton, puis glissez le balai vers le haut.

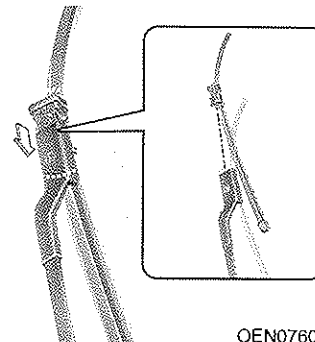

OEN076048

3. Installez le balai dans l'ordre inverse du démontage.

4. Remplacez le bras d'essuie-glace sur le pare-brise.

**⚠ ATTENTION**

*Ne laissez pas retomber le bras d'essuie-glace sur le pare-brise au risque de provoquer un éclat ou de fissurer ce dernier.*



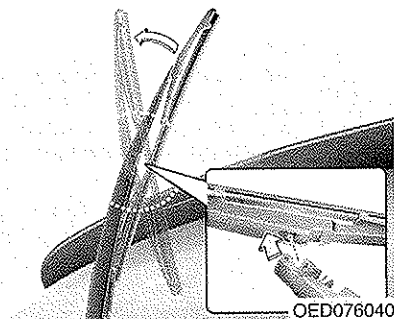

G180202AFD

**Balai d'essuie-glace arrière  
(le cas échéant)**

1. Soulevez le bras d'essuie-glace et retirez le balai.

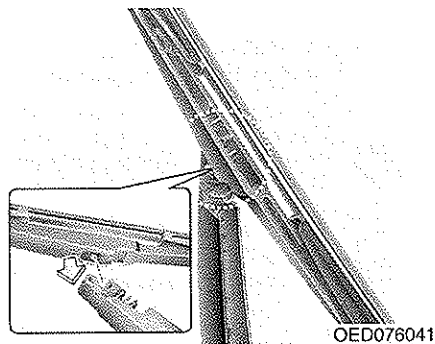

2. Installez le nouveau balai en insérant la partie centrale dans la fente du bras d'essuie-glace jusqu'à ce que vous entendiez un clic indiquant qu'il est en place.
3. Vérifiez que le balai est bien en place en tirant légèrement dessus.

En cas de difficulté, faites remplacer les balais d'essuie-glace par un concessionnaire HYUNDAI agréé.

## BATTERIE

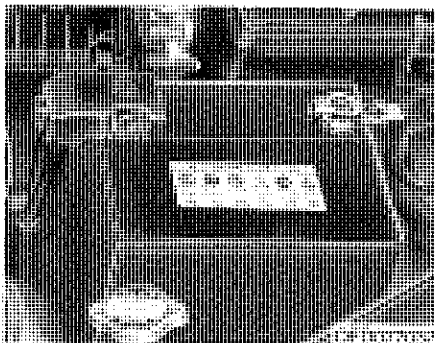

G190100AUN

### Pour un fonctionnement optimal de la batterie

- Fixez solidement la batterie.
- Gardez la batterie propre et sèche.
- Gardez les bornes et les raccords propres, serrés et enduits de vaseline ou de graisse.
- Rincez immédiatement tout électrolyte renversé sur la batterie à l'aide d'une solution à base d'eau et de bicarbonate de sodium.
- Si le véhicule est inutilisé pendant une période prolongée, débranchez les câbles de batterie.

### ⚠ Avertissement

#### - Dangers liés à la batterie



Lisez attentivement les instructions suivantes lorsque vous manipulez une batterie.



Éloignez de la batterie les cigarettes allumées, les flammes ou étincelles.



Les éléments de batterie contiennent toujours de l'hydrogène, un gaz hautement combustible susceptible d'exploser s'il est enflammé.



Conservez les batteries hors de portée des enfants car elles contiennent de l'ACIDE SULFURIQUE extrêmement corrosif. Évitez tout contact entre l'acide sulfurique et la peau, les yeux, les vêtements ou les enduits de peinture.

(Suite)

(Suite)



Si de l'électrolyte gicle dans vos yeux, rincez vos yeux à l'eau claire pendant au moins 15 minutes et consultez immédiatement un médecin.

Si votre peau entre en contact avec l'électrolyte, lavez soigneusement la zone concernée. Si vous ressentez une douleur ou une brûlure, consultez immédiatement un médecin.



Portez des lunettes de protection lorsque vous chargez ou intervenez à proximité d'une batterie. Pensez toujours à aérer si vous travaillez dans un endroit clos.

(Suite)

(Suite)

- Lorsque vous soulevez une batterie dans un coffret en plastique, une pression excessive sur le coffret peut libérer de l'acide sulfurique et causer des blessures. Soulevez la batterie à l'aide d'un porte-batterie ou en plaçant vos mains sur les coins opposés.
- N'essayez jamais de recharger la batterie lorsque les câbles de la batterie sont branchés.
- Le système d'allumage électrique présente une tension élevée. Ne touchez jamais les éléments de ce système pendant que le moteur est en marche ou si le contacteur d'allumage est sur la position ON.

Le non-respect des avertissements ci-dessus peut entraîner des blessures corporelles ou fatales.

G190200AUN

### Rechargement de la batterie

Votre véhicule est équipé d'une batterie à base de calcium ne nécessitant aucun entretien.

- Si la batterie s'est déchargée en un laps de temps court (si les phares ou l'éclairage intérieur ont été laissés allumés pendant que le véhicule était inutilisé, par exemple), rechargez-la lentement pendant 10 heures.
- Si la batterie se décharge progressivement en raison d'une charge électrique élevée pendant l'utilisation du véhicule, rechargez-la à 20-30A pendant deux heures.

### AVERTISSEMENT

#### - Rechargement de la batterie

Lorsque vous rechargez la batterie, respectez les précautions suivantes :

- La batterie doit être extraite du véhicule et placée dans une zone bien ventilée.
- Évitez les cigarettes, étincelles ou flammes dans l'environnement de la batterie.
- Surveillez le chargement de la batterie et arrêtez ou réduisez le régime de charge si les éléments de la batterie commencent à dégager des gaz (bouillir) violemment ou si la température de l'électrolyte d'un élément dépasse 49 °C.
- Portez des lunettes de protection lorsque vous vérifiez la batterie en cours de chargement.
- Débranchez le chargeur de batterie en respectant les étapes suivantes.
  1. Coupez l'interrupteur principal du chargeur de batterie.
  2. Décrochez la pince négative de la borne négative de la batterie.
  3. Décrochez la pince positive de la borne positive de la batterie.

### **⚠ AVERTISSEMENT**

- Avant d'intervenir sur la batterie ou de la recharger, éteignez tous les accessoires et coupez le moteur.
- Le câble de batterie négatif doit être retiré en premier et installé en dernier lorsque la batterie est débranchée.

G190300AUN

### **Réinitialisation des équipements**

Les équipements doivent être réinitialisés après avoir déchargé ou débranché la batterie.

- Montée et descente auto des vitres (voir la section 4)
- Toit ouvrant (voir la section 4)
- Ordinateur de route (voir la section 4)
- Système de commande de la climatisation (voir la section 4)
- Horloge (voir la section 4)
- Système audio (voir la section 4)

## **PNEUMATIQUES ET ROUES**

G200100AUN

### **Entretien des pneumatiques**

Pour un entretien correct, une sécurité et une économie de carburant optimales, vous devez toujours maintenir les pneus aux pressions de gonflage recommandées et rester dans les limites de charge et de répartition des poids recommandées pour votre véhicule.

G200200AFD

### **Pressions de gonflage recommandées à froid**

La pression de tous les pneus (y compris la roue de secours) doit être vérifiée tous les jours lorsque les pneus sont froids. Le terme « pneus froids » signifie que le véhicule n'a pas roulé depuis au moins trois heures ou a parcouru une distance inférieure à 1,6 km.

Pour une conduite optimale du véhicule et une usure minimale des pneus, respectez les pressions recommandées.

Pour connaître les pressions de gonflage recommandées, reportez-vous au chapitre « Pneumatiques et roues » à la section 9.

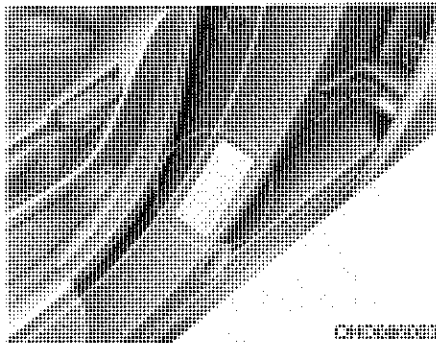

Toutes les caractéristiques (dimensions et pressions) figurent sur une étiquette apposé sur le véhicule.

**⚠ AVERTISSEMENT**  
**- Sous-gonflage des pneumatiques**

Un sous-gonflage important (70 kPa (10 psi) ou plus) peut entraîner un échauffement important, des éclatements, des déchirures de la gomme de la bande de roulement et d'autres dégâts pouvant vous faire perdre le contrôle de votre véhicule et causer des blessures graves ou fatales. Le risque est beaucoup plus élevé lorsqu'il fait chaud et que vous conduisez à vive allure pendant une période prolongée.

**⚠ ATTENTION**

- *Le sous-gonflage entraîne une usure excessive, une conduite plus difficile et augmente la consommation de carburant. Il est possible que les roues se déforment. Maintenez vos pneus aux pressions de gonflage recommandées. Si un pneu nécessite un gonflage fréquent, faites-le contrôler par un concessionnaire HYUNDAI agréé.*
- *Le surgonflage entraîne une conduite dure, une usure excessive au centre de la bande de roulement du pneumatique et un risque plus élevé que les obstacles rencontrés sur la route endommagent les pneus.*

**⚠ ATTENTION**

- *Des pneumatiques chauds ont normalement une pression de gonflage supérieure à celle recommandée de 28 à 41 kPa (4 à 6 psi). Ne dégonflez pas des pneus chauds pour ajuster leur pression car ils seront alors sous-gonflés.*
- *Veillez à bien remettre en place les bouchons de valve des pneus. Sans le bouchon de valve, de la saleté ou de l'humidité peuvent pénétrer dans l'obus de valve et entraîner une fuite d'air. Si un bouchon de valve est manquant, faites-le remplacer dès que possible.*

**⚠ AVERTISSEMENT**

**- Gonflage des pneumatiques**

Le surgonflage ou le sous-gonflage peut réduire la durée de vie du pneu, nuire à la conduite et entraîner une défaillance subite des pneus. Cela peut entraîner une perte de contrôle du véhicule et occasionner des blessures.

**⚠ ATTENTION**

**- Pression des pneumatiques**

*Respectez toujours les principes suivants :*

- *Vérifier la pression des pneus lorsque les pneus sont froids. (Après avoir immobilisé le véhicule depuis au moins trois heures ou après avoir parcouru au maximum 1,6 km.)*
- *Vérifier la pression de votre roue de secours à chaque fois que vous vérifiez la pression des autres pneus.*
- *Ne surchargez pas votre véhicule. Veillez à ne pas surcharger la galerie de toit si votre véhicule en est équipé.*
- *Des pneus usés peuvent être à la base d'accidents. Si la bande de roulement de votre pneu est usée ou si vos pneus ont été endommagés, faites-les remplacer.*

G200300AUN

### Vérification de la pression de gonflage des pneumatiques

Vérifier vos pneus au moins une fois par mois.

Vérifier également la pression de la roue de secours.

G200301AFD

#### Mode de vérification

Pour vérifier la pression des pneumatiques, utilisez un manomètre de bonne qualité. Il est impossible de dire que la pression des pneus est correcte simplement en les observant. Des pneus à structure radiale peuvent sembler correctement gonflés alors qu'ils sont sous-gonflés.

Vérifier la pression de gonflage des pneus lorsqu'ils sont froids. « Froid » signifie que votre véhicule est immobilisé depuis au moins trois heures ou n'a parcouru que 1,6 km.

Ôtez le bouchon de valve du corps de la valve du pneu. Pour mesurer la pression, enfoncez fermement le manomètre pour pneu dans la valve. Si la pression de gonflage du pneu froid correspond à la pression recommandée sur le pneu et l'étiquette indiquant les pressions recommandées, aucun ajustement n'est nécessaire. Si la pression est basse, ajoutez de l'air jusqu'à atteindre la pression recommandée.

Si vous surgonflez le pneu, libérez de l'air en poussant sur la tige en métal au centre de la valve du pneu. Vérifiez à nouveau la pression du pneu à l'aide du manomètre. Veillez à remettre les bouchons de valve sur les corps de valve. Ils permettent d'éviter des fuites en empêchant l'entrée de saleté et d'humidité.

### **▲ AVERTISSEMENT**

- **Vérifiez régulièrement la pression de gonflage ainsi que l'usure et les dégâts de vos pneus. Utilisez toujours un manomètre pour pneus.**
- **L'usure des pneus due à une pression de gonflage trop élevée ou trop faible pouvant entraîner un mauvais comportement, une perte de contrôle du véhicule, et une défaillance subite des pneumatiques conduisant à des accidents, des blessures, voire la mort. La pression de gonflage à froid recommandée pour les pneus de votre véhicule est indiquée dans ce manuel et sur l'étiquette relative aux pneus située sur le montant central du côté conducteur.**

(Suite)

**(Suite)**

- Des pneus lisses peuvent être à l'origine d'accidents. Remplacez vos pneus lorsqu'ils sont lisses, qu'ils présentent une usure inégale ou des dégâts.
- Pensez à vérifier la pression de votre roue de secours. HYUNDAI vous recommande de vérifier la pression de la roue de secours à chaque fois que vous vérifiez la pression des autres pneus de votre véhicule.

G200400AUN

**Permutation des pneumatiques**

Pour équilibrer l'usure de la bande de roulement, il est recommandé de permuter les pneus tous les 12 000 km ou avant si l'usure s'avère irrégulière.

Lors de la permutation, vérifiez l'équilibrage des pneus.

Vérifier également l'usure et les dégâts. Une usure anormale est généralement due à une pression incorrecte des pneus, à un mauvais parallélisme, à un mauvais équilibrage, à un freinage brusque ou à un virage pris très rapidement. Recherchez des bosses sur la bande de roulement ou sur le côté du pneu. Remplacez le pneu si vous constatez l'un de ces dysfonctionnements. Remplacez le pneu si la toile ou le fil câblé est visible. Après la permutation, vérifiez la pression des pneus avant et arrière et vérifiez que les écrous sont bien serrés.

Reportez-vous au chapitre « Pneumatiques et roues » à la section 9.

Avec une roue de secours classique  
(le cas échéant)

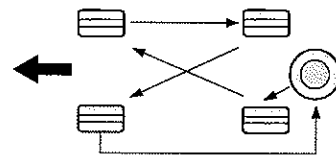

S2BLA790

Sans roue de secours

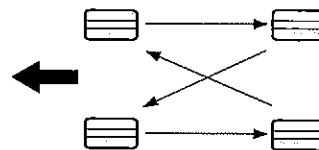

S2BLA790A

Pneus directionnels (le cas échéant)

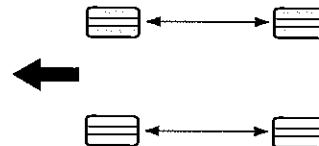

CBGQ0707A



*L'usure des disques de frein doit être vérifiée à chaque permutation des pneus.*

### \* REMARQUE

Permutez les pneus à structure radiale avec une sculpture de bande de roulement asymétrique uniquement de l'avant à l'arrière et pas de droite à gauche.

### ▲ AVERTISSEMENT

- **N'utilisez pas la roue de secours compacte pour la permutation.**
- **Ne mêlez en aucun cas pneus à structure diagonale et pneus à structure radiale. Cela peut entraîner des comportements risqués pouvant causer des blessures graves ou fatales ou de sérieux dommages.**

G200500AUN

### Parallélisme et équilibrage des roues

Le parallélisme et l'équilibrage des roues ont été réalisés soigneusement en usine pour optimiser la durée de vie des pneus et la performance générale.

La plupart du temps, vous n'aurez pas besoin de refaire le parallélisme. Toutefois, si vous remarquez une usure inhabituelle des pneus ou que votre véhicule a tendance à porter d'un côté, il peut être nécessaire de refaire le parallélisme des roues.

Si vous remarquez que votre véhicule vibre sur des routes lisses, il se peut que vous deviez procéder au rééquilibrage des roues.

### ▲ ATTENTION

**Des poids d'équilibrage inappropriés peuvent endommager les roues en aluminium de votre véhicule. Utilisez uniquement des poids d'équilibrage approuvés.**

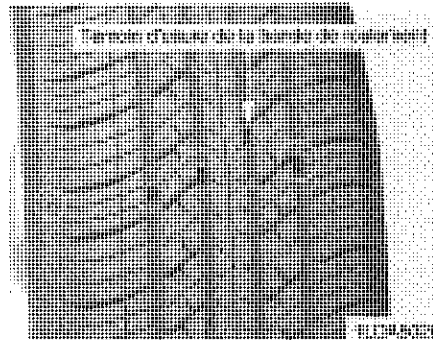

G200600BFD

### Remplacement des pneumatiques

Si le pneu présente une usure homogène, un témoin d'usure de la bande de roulement apparaît comme une bande solide en travers de la sculpture. L'épaisseur de la bande de roulement du pneumatique est alors inférieure à 1,6 mm. Dans ce cas, remplacez le pneu.

N'attendez pas que la bande apparaisse sur toute la largeur de la bande de roulement avant de remplacer le pneu.

**▲ AVERTISSEMENT**

**- Remplacement des pneumatiques**

- Conduire avec des pneus complètement usés est très dangereux et réduit l'efficacité du freinage, la précision de la direction et la traction.
- Votre véhicule est équipé de pneus conçus pour offrir une conduite sûre et une bonne maniabilité. Utilisez uniquement des roues et des pneus du même type et de la même dimension que ceux dont votre véhicule est initialement pourvu. Le non-respect de cette règle peut avoir une incidence sur la sécurité et les performances de votre véhicule, ce qui peut occasionner une perte de contrôle ou un tonneau et causer des blessures graves.

(Suite)

(Suite)

Lors du remplacement des pneus, assurez-vous d'utiliser des pneus et des roues de mêmes dimensions, du même type, de la même marque, ayant les mêmes bandes de roulement et offrant la même capacité de charge.

- L'utilisation de pneus de dimension et de type différents peut affecter considérablement la tenue de route, la conduite, la garde au sol, la distance d'arrêt, l'espace entre la carrosserie et le pneu, le dégagement des pneus neige et la fiabilité du compteur de vitesse.
- Il est conseillé de remplacer les quatre pneus en même temps. Si cela n'est pas possible ou pas nécessaire, remplacez les deux pneus avant ou les deux pneus arrière ensemble. En remplaçant un pneu seulement, vous risquez de réduire sérieusement la tenue de route de votre véhicule.

(Suite)

(Suite)

- Le système ABS compare la vitesse des roues.

Les dimensions des pneus peuvent avoir une incidence sur la vitesse des roues. Lorsque vous remplacez les pneus, les 4 pneus doivent avoir les mêmes dimensions que les pneus d'origine. L'utilisation de pneus de dimensions différentes peut entraîner un fonctionnement irrégulier de l'ABS (système antiblocage de frein) et de l'ESP (contrôle dynamique de stabilité) (le cas échéant).

G200601AUN

**Remplacement du pneu de secours compact (le cas échéant)**

Un pneu de secours compact a une durée de vie plus courte qu'un pneu de secours normal. Remplacez-le dès que les témoins d'usure sont visibles au niveau du pneu. Le pneu de secours compact de remplacement doit être de la même dimension et du même matériau que le pneu de série de votre véhicule et il doit être monté sur la même roue que la roue de secours compacte. Le pneu de secours compact n'est pas conçu pour être monté sur une roue de dimension habituelle et la roue de secours compacte n'est pas conçue pour recevoir un pneu de dimension normale.

G200700AUN

**Remplacement des roues**

Si vous remplacez les roues pour une raison quelconque, veillez à ce que les nouvelles roues soient identiques aux roues d'usine en termes de diamètre, de largeur de jante, et de décalage.

**⚠ AVERTISSEMENT**

**Une roue aux dimensions inadaptées peut affecter sensiblement la durée de vie de la roue et du roulement, les performances de freinage et d'arrêt, la maniabilité, la garde au sol, l'espace entre le pneu et la carrosserie, le dégagement de la chaîne à neige, l'étalement du compteur de vitesse et du compteur kilométrique, l'inclinaison des phares et la hauteur des pare chocs.**

G200800AUN

**Traction des pneumatiques**

La traction des pneus peut être réduite si vous roulez avec des pneus usés, incorrectement gonflés ou sur des surfaces glissantes. Les pneus doivent être remplacés dès que des témoins d'usure de la bande de roulement apparaissent. Pour réduire l'éventualité d'une perte de contrôle du véhicule, ralentissez en cas de pluie, neige ou verglas sur la route.

G200900AUN

**Entretien des pneumatiques**

Outre la pression de gonflage appropriée, un parallélisme satisfaisant permet de réduire l'usure des pneus. Si un pneu présente une usure irrégulière, faites vérifier le parallélisme par votre concessionnaire.

Si vous faites monter de nouveaux pneus, assurez-vous qu'ils soient équilibrés. Le confort de conduite ainsi que la durée de vie des pneus en seront accrus. En outre, un pneu doit toujours être rééquilibré après avoir été enlevé de la roue.

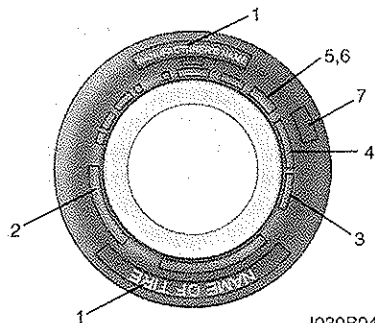

I030B04JM

G201000AUN

## Étiquetage sur le flanc du pneumatique

Cet étiquetage identifie et décrit les caractéristiques fondamentales du pneu et donne le numéro d'identification du pneu (TIN) comme certification de la norme de sécurité. Ce numéro TIN peut permettre d'identifier le pneu en cas de rappel.

G201001AUN

### 1. Fabricant ou marque

Le fabricant ou la marque sont inscrits.

G201002AFD

### 2. Désignation de la dimension du pneumatique

Une désignation correspondant à la dimension du pneu figure sur le flanc du pneu. Vous aurez besoin de cette information lorsque vous remplacerez vos pneus. Explication des lettres et des chiffres figurant dans cette désignation.

Exemple de désignation de dimension du pneu :

(Ces chiffres sont fournis à titre d'exemple uniquement. La désignation de dimension de pneu peut varier en fonction du véhicule.)

#### **205/55R16 91H**

205 - Largeur du pneu en millimètres.

55 - Rapport d'aspect. Rapport entre la hauteur et la largeur du pneu.

R - Code construction du pneu (Radial).

16 - Diamètre de la jante en pouces.

91 - Indice de charge, code numérique associé à la charge maximale pouvant être supportée par le pneu.

H - Symbole de la cote de vitesse. Pour plus d'informations, reportez-vous au tableau des cotes de vitesse dans la présente section.

### Désignation de la dimension de la roue

Des informations importantes, qui vous seront utiles en cas de remplacement, figurent également sur les roues. Explication des lettres et des chiffres figurant dans la désignation de la dimension de la roue.

Exemple de désignation de dimension de la roue :

#### **6,0JX16**

6,0 - Largeur de la jante en pouces.

J - Désignation du contour de la jante.

16 - Diamètre de la jante en pouces.

**Cotes de vitesse des pneus**

Le tableau ci-dessous répertorie les différentes cotes de vitesse utilisées par les véhicules de tourisme. La cote de vitesse est indiquée dans la désignation de dimension du pneu figurant sur le flanc du pneu. Ce symbole correspond à la vitesse de conception maximale de ce pneu.

Symbole de la cote de vitesse	Vitesse maximale
S	180 km/h
T	190 km/h
H	210 km/h
V	240 km/h
Z	Au-dessus de 240 km/h

G200103AEN

**3. Vérification de la durée de vie du pneu (TIN : numéro d'identification du pneu)**

Tout pneumatique de plus de 6 ans, en fonction de sa date de fabrication, de sa résistance et de sa performance, perd de son efficacité avec le temps (même les roues de secours inutilisées). Il convient donc de remplacer les pneumatiques (y compris la roue de secours). La date de fabrication indiquant le Code DOT figure sur le flanc du pneumatique (quelquefois à l'intérieur de la roue). Le Code DOT correspond à une série de chiffres et de lettres figurant sur le pneu. La date de fabrication est désignée par les quatre derniers chiffres (caractères) du Code DOT.

**DOT : XXXX XXXX OOOO**

Le début du Code DOT correspond à un numéro de code usine, la dimension du pneu, la sculpture de la bande de roulement, les quatre derniers chiffres indiquant la semaine et l'année de fabrication.

Par exemple :

DOT XXXX XXXX 1606 signifie que le pneu a été fabriqué la 16ème semaine de l'année 2006.

**▲ AVERTISSEMENT**  
**- Âge du pneumatique**

**Les pneus s'usent avec le temps, même s'ils ne sont pas utilisés. Quelle que soit la bande de roulement restante, il est généralement recommandé de remplacer les pneus après six (6) ans d'utilisation normale. La chaleur provoquée par des climats chauds ou des fortes charges fréquentes peut accélérer le processus d'usure. Ne pas respecter cet avertissement peut se traduire par une crevaison du pneu, ce qui entraînerait une perte de contrôle et un accident provoquant des blessures graves ou mortelles.**

G201004AUN

#### **4. Composition et matériau des plis de pneumatique**

Le nombre de couches ou de plis de toile caoutchoutée entrant dans la composition du pneu. Les fabricants de pneus doivent également indiquer si les matériaux utilisés pour la fabrication du pneu comprennent l'acier, le nylon, le polyester ou autres. La lettre « R » indique une structure radiale ; la lettre « D » indique une structure diagonale et la lettre « B » indique une structure ceinturée croisée.

G201005AUN

#### **5. Pression de gonflage maximale autorisée**

Ce nombre indique la quantité maximale de pression d'air autorisée dans le pneu. Ne dépassez pas la pression de gonflage maximale autorisée. Pour connaître les pressions de gonflage recommandées, reportez-vous à l'étiquette correspondante.

G201006AUN

#### **6. Capacité de charge maximale**

Ce nombre indique la charge maximale pouvant être supportée par le pneu en kilogrammes et en livres. En cas de remplacement des pneumatiques, utilisez toujours un pneu ayant la même capacité de charge que le pneu installé en usine.

G2001007AUN

#### **7. Classification de la qualité générale du pneu**

L'indice de qualité du pneu figure selon les cas sur le flanc entre l'épaulement et la largeur maximale du boudin.

Par exemple :

USURE DE LA BANDE DE  
ROULEMENT 200  
TRACTION AA  
TEMPERATURE A

#### **Usure de la bande de roulement**

La catégorie de l'usure de la bande de roulement est un comparatif basé sur le taux d'usure du pneu établi à la suite de tests s'inscrivant dans un programme de tests lancé par le gouvernement. Par exemple, un pneu classé 150 s'userait une fois et demi plus vite qu'un pneu classé 100 par les tests du gouvernement.

La performance relative des pneus dépend de leurs conditions d'utilisation. Toutefois, la performance peut s'écarter de la norme en raison de variations des habitudes de conduite, des pratiques d'entretien et des différences dans les caractéristiques des routes et du climat.

Ces catégories sont moulées sur les flancs des pneus des véhicules de tourisme. Les catégories des pneus disponibles en équipement standard ou en option peuvent varier.

#### Traction - AA, A, B & C

Les catégories de traction, de la plus élevée à la plus basse, sont AA, A, B et C. Les catégories représentent la capacité des pneus à s'immobiliser sur une chaussée humide, mesurée dans un programme de tests lancés par le gouvernement et effectués sur le bitume et le béton. Un pneu marqué d'un C indique une faible performance de traction.

#### **⚠ AVERTISSEMENT**

**Le niveau de traction assigné à ce pneu s'appuie sur des tests de traction et de freinage en ligne droite et ne prend pas en compte les caractéristiques propres à certaines situations (accélération, virages, aquaplaning, traction extrême).**

#### Température -A, B & C

Les catégories de température sont A (la plus élevée), B et C. Les catégories représentent la résistance du pneu à l'échauffement et sa capacité à se refroidir lorsqu'il est testé, dans des conditions spécifiques, en laboratoire.

Une température élevée prolongée peut altérer le matériau du pneu et réduire sa durée de vie, une température excessive peut entraîner une crevaison du pneu.

Les catégories A et B correspondent à des niveaux de performance établis lors de tests en laboratoire et qui sont plus élevés que le minimum requis par la loi.

#### **⚠ AVERTISSEMENT**

**- Température des pneumatiques**

**La catégorie de température a été établie pour un pneu correctement gonflé et pas surgonflé. Une vitesse excessive, un sous-gonflage ou une charge excessive, pris individuellement ou cumulés, peuvent occasionner un échauffement et une crevaison soudaine du pneu. Vous risquez de perdre le contrôle de votre véhicule ce qui peut causer des blessures graves ou fatales.**

## FUSIBLES

Type à filament

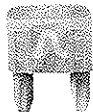

Normal

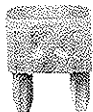

Sauté

Type à cartouche



Normal



Sauté

Fil fusible



Normal



Sauté

1VQA4037

G210000AFD

Le système électrique d'un véhicule est protégé des dommages liés à une surcharge électrique par des fusibles.

Ce véhicule dispose de 2 (ou 3) boîtiers de fusibles, l'un situé dans le panneau d'appui côté conducteur, l'autre dans le compartiment moteur près de la batterie.

Si un éclairage, un accessoire ou une commande de votre véhicule ne fonctionne pas, contrôlez le fusible du circuit correspondant. Lorsqu'un fusible a sauté, l'élément situé à l'intérieur est fondu.

Si le système électrique ne fonctionne pas, contrôlez d'abord le boîtier de fusibles du panneau de protection côté conducteur.

Toujours remplacer un fusible sauté par un fusible du même calibre.

Si le fusible de remplacement saute à son tour, cela révèle l'existence d'un problème électrique. Évitez d'utiliser le système correspondant et adressez-vous immédiatement à un concessionnaire HYUNDAI agréé.

Trois types de fusibles sont utilisés : fusibles à filament pour les faibles ampérages, fusibles à cartouche et fils fusibles pour les ampérages élevés.

### ⚠ AVERTISSEMENT

#### - Remplacement des fusibles

- Remplacez toujours un fusible sauté uniquement par un fusible du même calibre.
- L'emploi d'un fusible d'un calibre supérieur risque de provoquer des dommages et de déclencher un incendie.
- Ne placez jamais un câble à la place du fusible - même comme réparation provisoire. Il risque de provoquer des dommages importants du câblage et de déclencher un incendie.

### ⚠ ATTENTION

*N'utilisez ni tournevis ni autre objet métallique pour retirer les fusibles, car cela risquerait de provoquer un court-circuit et d'endommager le système.*



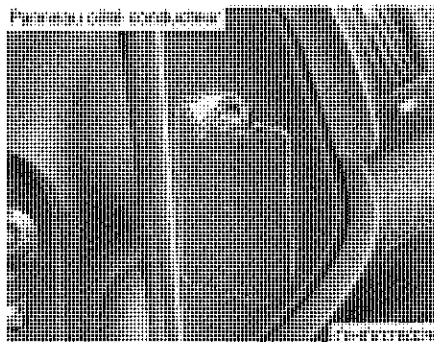

G210100AFD

### **Remplacement du boîtier de fusibles intérieur**

1. Placez le contacteur d'allumage et tous les autres commutateurs en position « Off ».
2. Ouvrez le couvercle du boîtier de fusibles.

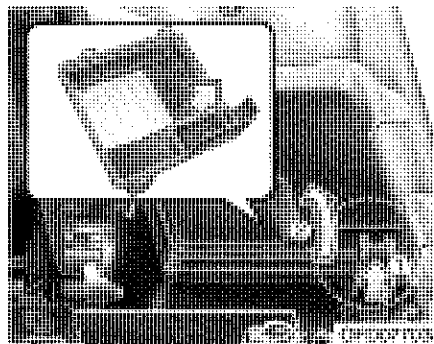

3. Retirez le fusible suspecté. Utilisez l'outil d'extraction placé dans le boîtier de fusibles du compartiment moteur.
4. Contrôlez le fusible extrait, remplacez-le s'il est sauté.

5. Insérez un nouveau fusible du même calibre et assurez-vous qu'il est bien fixé dans les clips.

S'il a du jeu, adressez-vous à un concessionnaire HYUNDAI agréé.

*Si vous ne disposez pas de fusible de rechange, utilisez un fusible de même calibre provenant d'un circuit qui n'est pas indispensable au fonctionnement du véhicule, tel que le fusible de l'allumecigare.*

Si les phares ou d'autres composants électriques ne fonctionnent pas et que les fusibles sont en bon état, contrôlez le boîtier de fusibles dans le compartiment moteur. Si un fusible a sauté, il doit être remplacé.

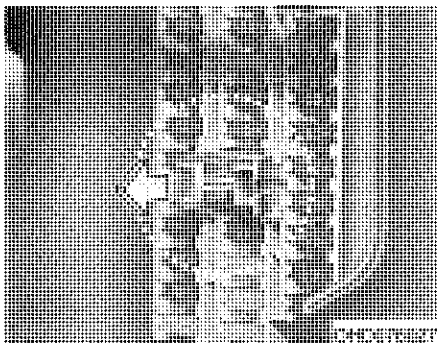

G210101AUN

## Temporisation

Votre véhicule est équipé d'une temporisation destinée à éviter la décharge de la batterie lorsque votre véhicule est stationné sans fonctionner pendant des périodes prolongées. Appliquez la procédure suivante avant de stationner le véhicule pendant des périodes prolongées.

1. Coupez le moteur.
2. Éteignez les phares et les feux arrière.
3. Ouvrez le couvercle du panneau latéral de protection côté conducteur et tirez vers le haut la temporisation.

## \* REMARQUE

- Si la temporisation est retirée à partir du boîtier de fusibles, l'indicateur sonore, le système audio, l'horloge et l'éclairage intérieur, etc. ne fonctionneront pas. Certains éléments doivent être réinitialisés après remise en place. Reportez-vous au chapitre « Batterie » dans la présente section.
- Même si la temporisation est retirée, la batterie est toujours susceptible d'être déchargée par la mise en route des phares ou d'autres appareils électriques.

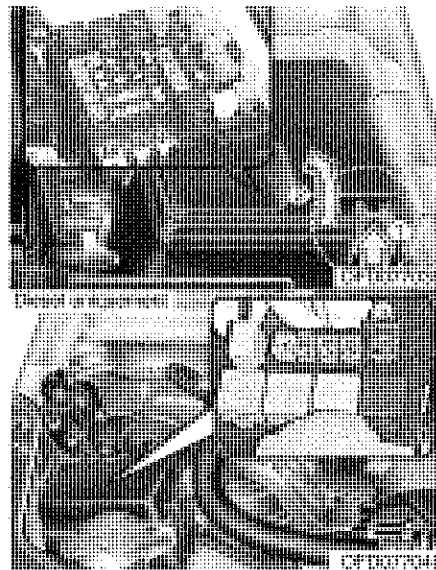

G210200AFD

*Remplacement d'un fusible du boîtier situé dans le compartiment moteur*

1. Placez le contacteur d'allumage et tous les autres commutateurs en position « Off ».
2. Pour retirer le couvercle du boîtier de fusibles, appuyez sur le bouton et tirez.

3. Contrôlez le fusible extrait, remplacez-le s'il est sauté. Pour retirer ou insérer le fusible, utilisez l'extracteur de fusible situé dans le boîtier de fusibles du compartiment moteur.
4. Insérez un nouveau fusible du même calibre et assurez-vous qu'il est bien fixé dans les clips.  
S'il a du jeu, adressez-vous à un concessionnaire HYUNDAI agréé.

**⚠ ATTENTION**

***Après avoir contrôlé le boîtier de fusibles du compartiment moteur, fixez à nouveau solidement son couvercle. Si vous ne le faites pas, les infiltrations d'eau peuvent provoquer des pannes électriques.***

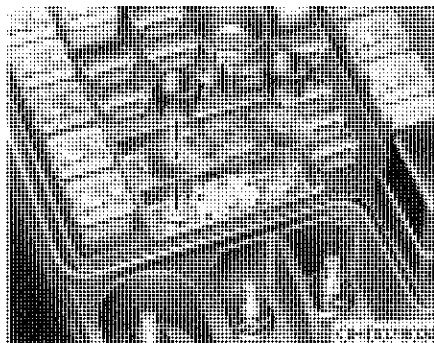

G210201AFD

**Fusible principal**

Si le fusible principal est sauté, il doit être retiré comme suit :

1. Débranchez le câble négatif de la batterie.
2. Retirez les vis représentées dans l'illustration ci-dessus.
3. Remplacer le fusible sauté par un fusible du même calibre.
4. Réinstallez les éléments dans l'ordre inverse du démontage.

**\* REMARQUE**

Si le fusible principal est sauté, adressez-vous à un concessionnaire HYUNDAI agréé.

G210300AFD

## Description du boîtier de relais / de fusibles

L'étiquette de fusible / de relais indiquant le nom et la capacité du fusible / du relais figure à l'intérieur des couvercles des boîtiers de fusibles / de relais.

### Panneau côté conducteur

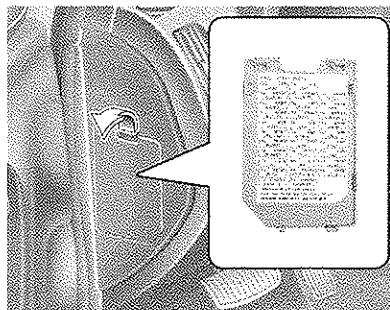

Boîtier de fusibles situé dans le compartiment moteur

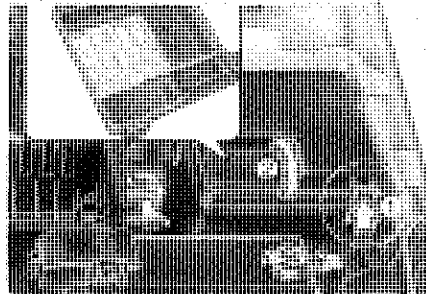

### \* REMARQUE

Toutes les descriptions de boîtiers de fusibles données dans ce manuel ne s'appliquent pas à votre véhicule. Ces informations sont exactes au moment de l'impression. Si vous examinez le boîtier de fusibles de votre véhicule, reportez-vous à l'étiquette du boîtier de fusibles.

### Diesel uniquement

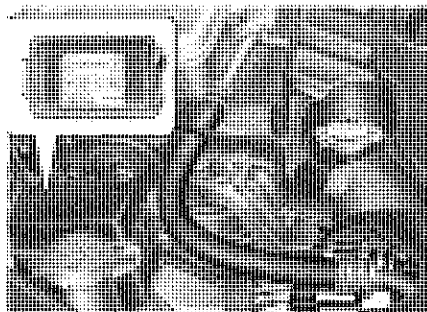

OHD076031L/OFD077041/OFD077042

## Panneau des fusibles côté conducteur

Description	Calibre du fusible	Composants protégés
START	10A	Commutateur d'allumage, Alarme anti-vol, Commutateur plage boîte-pont
A/CON SW	10A	Module de commande de la climatisation
HTD MIRR	10A	Moteur du rétroviseur extérieur chauffant
SEAT HTR	15A	Commutateur du chauffage de siège (commutateur, alimentation)
A/CON	10A	Relais du souffleur, Module de commande de la climatisation, Module de commande du toit ouvrant, Capteur de pluie
FR FOG	10A	Relais alarme antivol
FR WIPER	25A	Relais essuie-glace avant
REAR WIPER	15A	Relais essuie-glace arrière
DRL	15A	Bloc feu de jour
RR FOG	10A	Relais feu antibrouillard
P/WDW LH	25A	Commutateur vitres électriques avant & arrière (gauche)
CLOCK	10A	Horloge numérique, audio
C/LIGHTER	15A	Prise de courant
DR LOCK	20A	Module de commande du toit ouvrant, Relais verrouillage/déverrouillage de la porte
DEICER	15A	Dégivrage du pare-brise avant
STOP	15A	Commutateur feux de stop
ROOM LP	15A	Lampe du coffre, Plafonnier central, Lecteur de carte, Horloge numérique
AUDIO	15A	Audio
T/GATE	15A	Déverrouillage hayon
AMP	25A	Amplificateur
SAFETY P/WDW RH	25A	Commutateur de sécurité des vitres électriques avant & arrière (RH)
SAFETY P/WDW LH	25A	Commutateur de sécurité des vitres électriques avant & arrière (LH)
P/WDW ASS	25A	Commutateur vitres électriques avant & arrière (droit), Commutateur principal vitres électriques
FR P/OUTLET	15A	Prise de courant, Clignotant
T/SIG	10A	Commutateur feux de détresse
A/BAG IND	10A	Voyant de l'airbag (combiné d'instruments), SBR (passager, arrière)

Description	Calibre du fusible	Composants protégés
CLUSTER	10A	Combiné d'instruments, TPMS
A/BAG	15A	Module de commande SRS
IGN 1	15A	Module EPS, Commutateur ESP
HEAD LAMP	15A	Relais phare
TAIL RH	10A	Phare (droit), Eclairage de la boîte à gants, Bloc optique arrière(droit), Eclairage de plaque d'immatriculation
TAIL LH	10A	Phare(gauche), Commutateur principal vitres électriques, Bloc optique arrière(gauche), Eclairage de plaque d'immatriculation

## Compartiment moteur

Description		Calibre du fusible	Composants protégés
Fil fusible	ALTERNATOR	150A	Générateur, Boîte fils fusibles(D4FB/D4EA)
	MDPS	80A	Module de commande EPS
	ABS.2	20A	Module de commande ESP, Module de commande ABS, Connecteur de contrôle multi-usages
	ABS.2	40A	Module de commande ESP, Module de commande ABS, Connecteur de contrôle multi-usages
	B+.1	50A	Boîte de raccordement tableau de bord
	RR HTD	40A	Boîte de raccordement tableau de bord
	BLOWER	40A	Relais du souffleur
	C/FAN	40A	Ventilateur de condenseur n°1, 2 relais
	B+.2	50A	Boîte de raccordement tableau de bord
	IGN.2	40A	Contacteur d'allumage, Relais démarreur
	IGN.1	30A	Contacteur d'allumage
Fusible	ECU	30A	Relais principal, Module de commande du groupe motopropulseur(G4GC)
	SPARE.1	20A	(Secours)
	FR FOG	15A	Relais feux antibrouillard avant
	A/CON	10A	Relais A/C
	HAZARD	15A	Commutateur feux de détresse, relais feux de détresse
	F/PUMP	15A	Relais pompe à carburant
	ECU.1	10A	ECM(G4FC), PCM(G4FC), TCM(D4FB), Générateur (D4EA)
	ECU.3	10A	ECM(D4FB)
	ECU.4	20A	ECM(D4FB)
	INJ	15A	Relais A/C, Relais pompe à carburant, Injecteur n°1,2,3,4(G4FC/G4GC), PCM(G4FC/G4GC), Actionneur vitesse ralenti(G4FC/G4GC), Module anti-démarrage(D4FB) etc.
SNSR.2	10A	Générateur impulsions'A', 'B', 'TCM(D4FB), Commutateur feux de stop(G4FC/G4GC), Capteur vitesse du véhicule, etc.	
HORN	15A	Relais avertisseur sonore	

Description		Calibre du fusible	Composants protégés
Fusible	ABS	10A	Module de commande ESP, Module de commande ABS, Connecteur de contrôle multi-usages
	ECU.2	10A	Bobine d'allumage n°1,2,3,4(G4FC), PCM(G4GC)
	B/UP	10A	Commutateur feux de recul, Commutateur plage boîte-pont, Module régulateur de vitesse
	H/LP LO RH	10A	Phare(droit), Actionneur réglage de la hauteur des phares(droit)
	H/LP LO LH	10A	Phare(gauche), Actionneur réglage de la hauteur des phares(gauche), Commutateur réglage de la hauteur des phares
	H/LP HI	20A	Relais phare haut
	SNSR.1	10A	Module anti-démarrage(G4FC/G4GC), Commutateur feux de stop(D4FB), Capteur d'oxygène(D4FB) etc.
	SPARE	10A	(Secours)
	SPARE	15A	(Secours)
SPARE	20A	(Secours)	

### Compartiment moteur (diesel)

Description	Calibre du fusible	Composants protégés
GLOW PLUG FUSIBLE LINK	80A	Bougie de préchauffage, Ventilateur
PTC HEATER #1 FUSIBLE LINK	50A	Préchauffeur PTC 1
PTC HEATER #2 FUSIBLE LINK	50A	Préchauffeur PTC 2
PTC HEATER #3 FUSIBLE LINK	50A	Préchauffeur PTC 3
FUEL FILTER HEATER FUSIBLE LINK	30A	Réchauffeur filtre à carburant
GLOW PLUG RELAY	-	Relais bougie de préchauffage
PTC HEATER RELAY #1	-	Relais préchauffeur PTC 1
PTC HEATER RELAY #2	-	Relais préchauffeur PTC 2
PTC HEATER RELAY #3	-	Relais préchauffeur PTC 3
FUEL FILTER HEATER RELAY	-	Relais réchauffeur filtre à carburant



## AMPOULES

G220000AFD

### ⚠ AVERTISSEMENT

#### - Manipulation des phares

Avant de manipuler les phares, assurez-vous que le frein de stationnement est correctement enclenché et que le contacteur d'allumage est sur la position « LOCK », puis éteignez les phares afin d'éviter de vous brûler les doigts ou de recevoir une décharge électrique au cas où le véhicule bougerait de façon soudaine.

Utilisez uniquement des ampoules de la puissance spécifiée.

### ⚠ ATTENTION

Assurez-vous de remplacer l'ampoule grillée par une ampoule de la même puissance. Dans le cas contraire, le fusible ou le système électrique peut être endommagé.

### ⚠ ATTENTION

Si vous ne disposez pas des outils nécessaires, des ampoules adaptées et du savoir-faire requis, adressez-vous à un concessionnaire HYUNDAI agréé. Il s'avère souvent difficile de remplacer les ampoules de phares, car d'autres pièces du véhicule doivent être démontées pour accéder à l'ampoule. Cela se vérifie notamment lorsque vous devez retirer le bloc optique afin d'accéder à l'ampoule (ou aux ampoules). Démontez/installer le bloc optique peut endommager le véhicule.

### \* REMARQUE

Après avoir conduit sous une pluie battante ou après un lavage, les optiques des feux avant et arrière peuvent être recouverts d'une pellicule de givre ou autre. La formation de cette pellicule est due à la différence de température entre l'intérieur de l'optique et l'extérieur. Le mécanisme est le même que celui de la condensation sur les vitres à l'intérieur du véhicule lorsqu'il pleut, il ne s'agit pas d'un problème lié à votre véhicule. Si l'eau pénètre dans le bloc optique, faites contrôler votre véhicule par un concessionnaire HYUNDAI agréé.

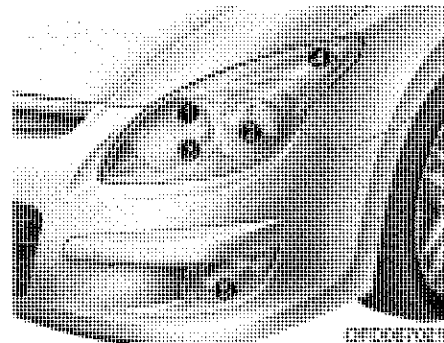

G220100AUN

### Remplacement des phares, feux de position, clignotants et feux antibrouillard avant

- (1) Phare (haut)
- (2) Phare (bas)
- (3) Feu de position
- (4) Clignotant avant
- (5) Feu antibrouillard avant  
(le cas échéant)

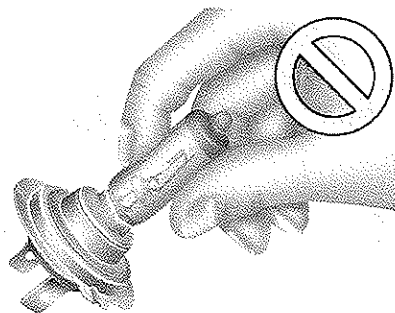

OHD076046

G220101AFD

Ampoule de phare

### **▲ AVERTISSEMENT**

#### **- Ampoules halogènes**

- Les ampoules halogènes contiennent du gaz sous pression ; si elles sont brisées, des morceaux de verre seront projetés.

(Suite)

(Suite)

- Manipulez toujours les ampoules halogènes avec précaution et évitez les rayures et autres dégâts. Si les ampoules sont allumées, évitez tout contact avec des liquides. Ne touchez jamais le verre avec vos mains nues. Des résidus d'huile peuvent surchauffer l'ampoule et la faire éclater une fois allumée. Une ampoule doit être allumée uniquement lorsqu'elle est installée dans le bloc optique.
- Si une ampoule est endommagée ou fêlée, remplacez-la immédiatement et jetez-la dans un emplacement appropriée.
- Portez des lunettes de protection lorsque vous remplacez une ampoule. Laissez refroidir l'ampoule avant de la manipuler.

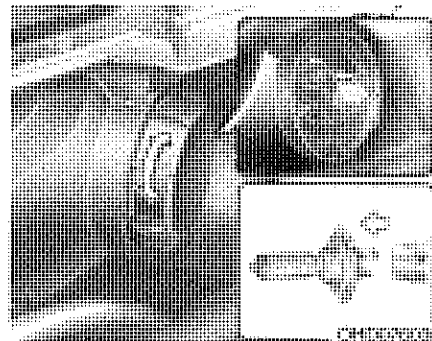

1. Ouvrez le capot.
2. Retirer l'ensemble phare en desserrant les fixations (3EA). (pour changer l'ampoule de croisement)
3. Retirez le cache en le tournant dans le sens inverse des aiguilles d'une montre.
4. Débranchez le connecteur-douille de l'ampoule.
5. Déclipsez l'agrafe de l'ampoule du phare en appuyant sur l'extrémité et en la poussant vers le haut.
6. Ôtez l'ampoule du bloc du phare.
7. Installez une nouvelle ampoule de phare et clipsez l'agrafe de l'ampoule du phare en alignant l'agrafe avec la rainure sur l'ampoule.

8. Branchez le connecteur de l'ampoule.
9. Installez le cache en le tournant dans le sens des aiguilles d'une montre.
10. Réinstaller l'ensemble phare (pour l'ampoule de croisement)

### \* REMARQUE

Si un réglage des phares s'avère nécessaire après que le bloc optique a été réinstallé, consultez un concessionnaire HYUNDAI agréé.

G220102AFD

*Ampoules des clignotants avant, feux de position et antibrouillard (le cas échéant)*

#### Clignotants / feux de position

1. Démontez le phare en desserrant la fixation (3EA).
2. Remplacer l'ampoule défaillante.
3. Remonter le phare.

#### Feux de brouillard

1. Retirer l'ampoule du cache en desserrant la vis (2EA).
2. Remplacer l'ampoule défaillante.
3. Remonter le feu de brouillard sous son cache.

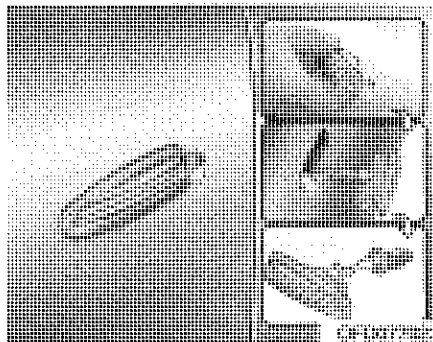

G220200AUN

#### Remplacement de l'ampoule du répétiteur latéral (le cas échéant)

1. Retirez le bloc optique du véhicule en forçant l'optique et en tirant le bloc.
2. Débranchez le connecteur de l'ampoule.
3. Séparez la douille des éléments de l'optique en tournant la douille dans le sens inverse des aiguilles d'une montre jusqu'à ce que les pattes de la douille s'alignent avec les fentes du bloc.
4. Sortez l'ampoule en tirant dessus.

5. Placez une nouvelle ampoule dans la douille.
6. Réassemblez la douille et le bloc optique.
7. Branchez le connecteur de l'ampoule.
8. Réinstallez le bloc optique dans la caisse du véhicule.

5 Portes

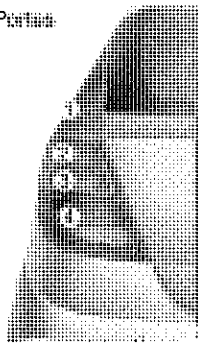

Break

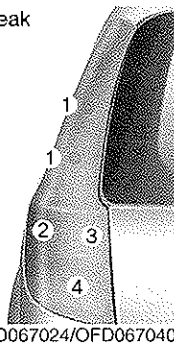

OFD067024/OFD067040

G220300BFD

## Remplacement des ampoules du bloc optique arrière combiné

5 Portes

- (1) Feux stop et feux arrière
- (2) Clignotant arrière
- (3) Feu de recul
- (4) Feux antibrouillard arrière (le cas échéant) ou feux de stop

Break

- (1) Feux arrière
- (2) Clignotant arrière
- (3) Feu de recul
- (4) Feu de stop

5 Portes

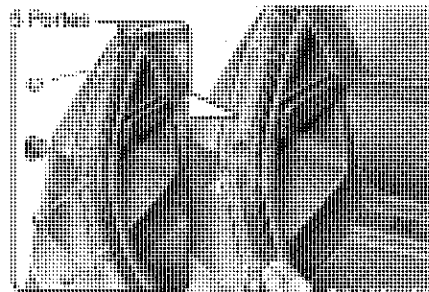

Break

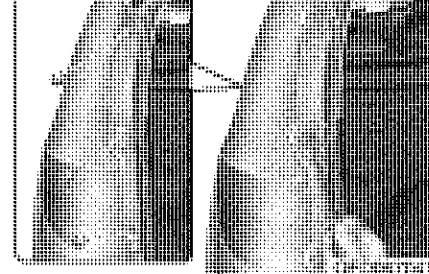

1. Ouvrez le hayon.
2. Desserrez les vis de fixation du bloc optique à l'aide d'un tournevis cruciforme.
3. Retirez le bloc optique combiné arrière de la caisse du véhicule.

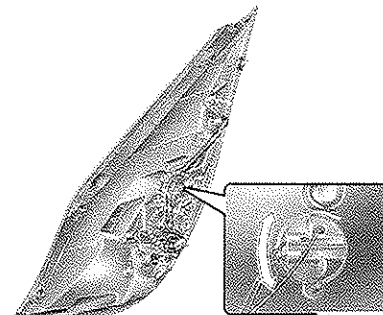

OFD067027

4. Retirez la douille du bloc en la tournant dans le sens inverse des aiguilles d'une montre jusqu'à ce que les pattes de la douille s'alignent sur le filetage du bloc.

5. Retirez l'ampoule de sa douille en appuyant dessus et en la faisant tourner dans le sens inverse des aiguilles d'une montre jusqu'à ce que les pattes de l'ampoule s'alignent sur le filetage de la douille. Sortez l'ampoule de la douille.
6. Insérez une nouvelle ampoule dans la douille en la faisant tourner jusqu'à ce qu'elle soit bloquée.
7. Placez la douille dans le bloc optique de sorte que les pattes de la douille s'alignent avec les fentes du bloc. Insérez la douille dans le bloc, puis tournez-la dans le sens des aiguilles d'une montre.
8. Installez le cache en le plaçant dans sa cavité.

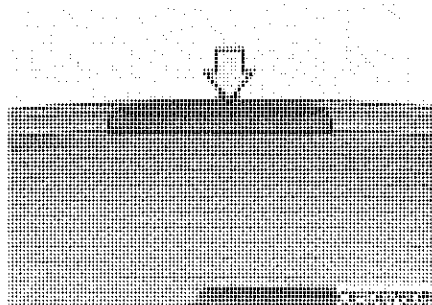

G220400AFD

### Remplacement d'un feu stop surélevé

Si le feu ne fonctionne plus, faites contrôler le véhicule par un concessionnaire HYUNDAI agréé.

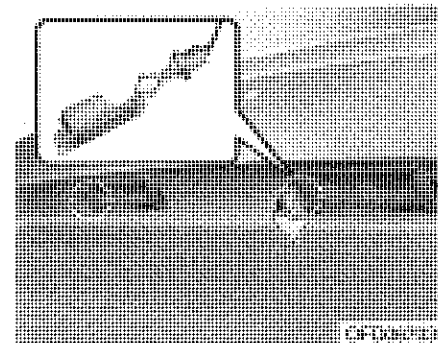

G220500AFD

### Remplacement de l'ampoule de l'éclairage de la plaque d'immatriculation

1. Retirez la lentille en appuyant sur les languettes.
2. Retirez la douille de la lentille.
3. Retirez l'ampoule en tirant.
4. Insérez une nouvelle ampoule dans la douille, puis placez la douille dans la lentille.
5. Remettez la lentille en place en veillant à ce qu'elle soit correctement installée.

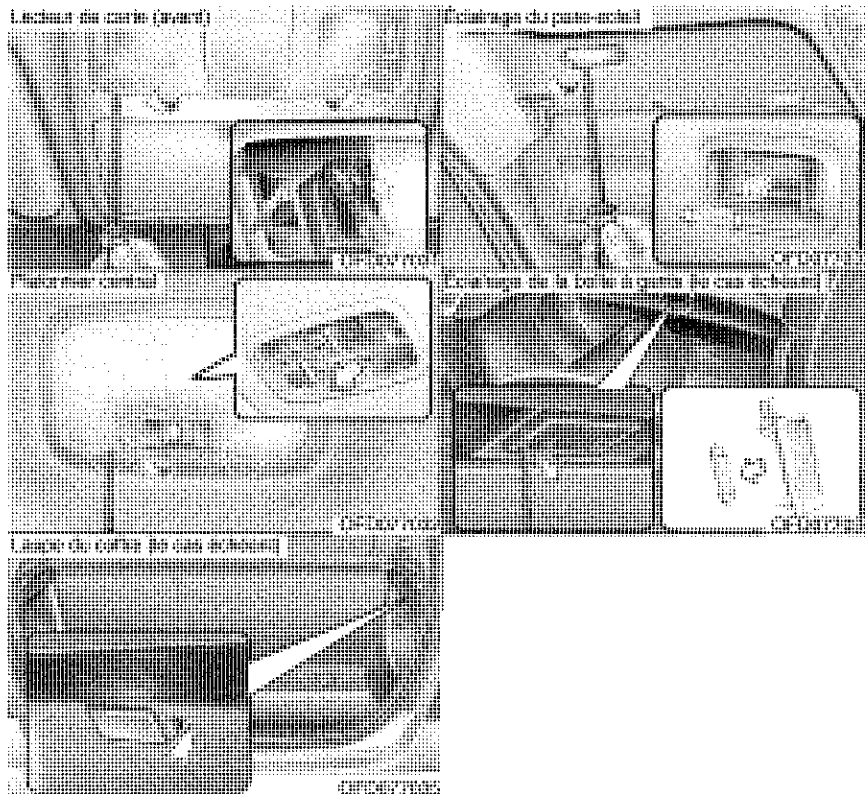

G220600AUN

## Remplacement des ampoules de l'éclairage intérieur

1. Utilisez un tournevis à lame plate et sortez doucement l'optique de son bloc.
2. Sortez l'ampoule en tirant dessus.

### **⚠ AVERTISSEMENT**

Avant d'intervenir sur l'éclairage intérieur, assurez-vous que le bouton « OFF » est enfoncé pour éviter de vous brûler les doigts ou d'être victime d'une décharge électrique.

3. Placez une nouvelle ampoule dans la douille.
4. Alignez les pattes de l'élément d'optique avec les rainures du bloc optique et clipsez l'optique en place.

### **⚠ ATTENTION**

*Manipulez les lentilles, les pattes des lentilles et le carter en plastique avec soin pour éviter de les salir ou de les endommager.*

## ESTHÉTIQUE DU VÉHICULE

### Entretien extérieur

G230101AUN

#### *Précaution d'ordre général concernant l'entretien de l'extérieur de votre véhicule*

Lorsque vous utilisez des nettoyants chimiques ou des produits destinés à polir, il est très important de respecter les instructions figurant sur l'étiquette. Lisez toutes les précautions et les avertissements figurant sur ces étiquettes.

G230102BUN

#### *Entretien de la finition de la peinture*

##### Lavage

Pour protéger la finition de la peinture de votre véhicule contre la rouille et d'autres détériorations, lavez soigneusement votre véhicule au moins une fois par mois à l'aide d'eau tiède ou froide.

Si vous conduisez en dehors des routes, vous devez laver votre véhicule après chaque déplacement en dehors des routes. Veillez à bien éliminer l'accumulation de sel, saleté, boue et autres matières étrangères. Veillez à ce que les orifices d'évacuation des bas de porte et les bas de caisse restent propres.

Les insectes, le goudron, la sève, les fientes d'oiseau, la pollution industrielle et autres dépôts peuvent endommager la finition de la peinture de votre véhicule s'ils ne sont pas retirés immédiatement.

Il est possible qu'un lavage rapide à l'eau claire ne vienne pas complètement à bout de tous ces dépôts. Il est possible d'utiliser du savon doux sans danger pour les surfaces peintes.

Après le lavage, rincez soigneusement le véhicule à l'eau tiède ou froide. Ne laissez pas le savon sécher sur la peinture.

##### ATTENTION

***N'utilisez pas un savon concentré, des détergents chimiques ou de l'eau chaude et ne lavez pas votre véhicule en plein soleil ou lorsque la carrosserie du véhicule est chaude.***

##### **AVERTISSEMENT** - Freins mouillés

**Après avoir lavé le véhicule, testez les freins en conduisant lentement pour vérifier s'ils ont été mouillés. Si la performance des freins est réduite, séchez les freins en appuyant légèrement sur la pédale tout en conservant une vitesse réduite.**

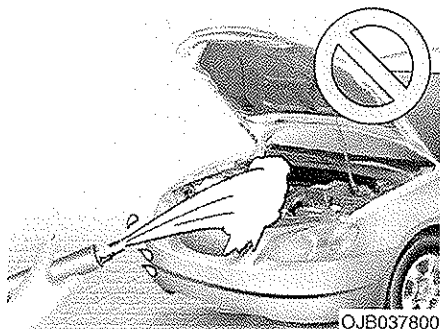

**⚠ ATTENTION**

- *Un lavage à l'eau du compartiment moteur, tout comme un lavage à l'eau à haute pression, peut endommager les circuits électriques situés dans ce compartiment.*
- *Ne laissez jamais de l'eau ou d'autres liquides en contact avec les composants électriques/électronique à l'intérieur du véhicule au risque de les endommager.*

**Cirage**

Après avoir éliminé toutes les gouttes d'eau sur la peinture, cirez le véhicule.

Toujours laver et sécher le véhicule avant de le cirer. Utilisez une cire liquide ou en pâte de bonne qualité et suivez les instructions du fabricant. Cirez toutes les garnitures métalliques pour les protéger et entretenir leur lustre.

En utilisant un détachant pour enlever de l'huile, du goudron et des matières similaires, vous éliminerez la cire de la finition. Veillez à cirer ces zones même si cela n'est pas nécessaire pour le reste de véhicule.

**⚠ ATTENTION**

- *Enlever la poussière ou la saleté avec un tissu sec ratera la finition de la carrosserie.*
- *N'utilisez pas de laine d'acier, de nettoyeurs abrasifs ou de détergents puissants contenant des agents hautement alcalins ou corrosifs sur des parties chromées ou en aluminium anodisé. Ces produits peuvent endommager le revêtement protecteur et décolorer ou détériorer la peinture.*

G230103AUN

**Réparation de la finition**

Les rayures profondes ou les éclats de pierre sur la surface peinte doivent être réparés rapidement. Le métal exposé se couvrira rapidement de rouille et peut entraîner des coûts de réparation élevés.

**\* REMARQUE**

Si votre véhicule est endommagé et qu'un remplacement ou une réparation du métal doit être effectué, veillez à ce que le carrossier applique des produits anti-corrosion sur les pièces réparées ou remplacées.



G230104AUN

**Entretien du métal clair**

- Pour éliminer le goudron et les insectes, utilisez un produit contre le goudron, mais pas de racloir ni d'objet pointu.
- Pour protéger les surfaces des pièces en métal contre la corrosion, appliquez un revêtement de cire ou une protection du chrome et frottez pour lustrer.
- En période hivernale ou dans les régions côtières, couvrez les pièces en métal d'un revêtement de cire ou d'un enduit protecteur. Si nécessaire, recouvrez les pièces de vaseline non corrosive ou d'autre enduit protecteur.

G230105AUN

**Entretien du soubassement de carrosserie**

Les matières corrosives utilisées pour éliminer la glace et la neige ainsi que la poussière peuvent s'accumuler dans le soubassement de la carrosserie. Si ces matières ne sont pas éliminées, la formation de rouille est accrue sur les parties du soubassement comme les conduits de carburant, le châssis, la tôle de plancher, le système d'échappement même si elles ont été traitées contre la rouille.

Nettoyez soigneusement le soubassement de la carrosserie et les cages de roues à l'eau tiède ou froide une fois par mois, après une conduite en dehors des routes et à la fin de l'hiver. Faites particulièrement attention à ces zones car il est difficile de repérer la boue et la saleté. Il est plus préjudiciable que bénéfique de mouiller la saleté sans l'enlever. Les bas de porte, les bas de caisse et les éléments du châssis sont équipés d'orifices d'évacuation qui ne doivent pas être obstrués par la saleté ; l'eau piégée dans ces zones peut entraîner de la rouille.

**⚠ AVERTISSEMENT**

Après avoir lavé le véhicule, testez les freins en conduisant lentement pour vérifier s'ils ont été mouillés. Si la performance des freins est réduite, séchez les freins en appuyant légèrement sur la pédale tout en conservant une vitesse réduite.

G230106AUN

### *Entretien des roues en aluminium*

Les roues en aluminium sont recouvertes d'une finition protectrice.

- N'utilisez pas de nettoyant abrasif, d'agent de polissage, de solvant ou de brosse métallique sur les roues en aluminium. Ces produits peuvent rayer ou endommager la finition.
- Utilisez uniquement un savon doux ou du détergent neutre, puis rincez soigneusement à l'eau. Veillez à nettoyer les roues après avoir roulé sur des routes salées. Cela permet d'éviter la corrosion.
- Évitez de nettoyer les roues avec les rouleaux de lavage automatique rapides.
- N'utilisez pas de détergent acide, ce produit pouvant endommager et corroder les roues en aluminium recouvertes d'une finition.

G230107AUN

### *Protection contre la corrosion*

#### **Protéger votre véhicule contre la corrosion**

En utilisant les méthodes de conception et de construction les plus perfectionnées pour combattre la corrosion, nous fabriquons des voitures haut de gamme. Toutefois, il ne s'agit là que d'une partie du travail. Pour obtenir de votre véhicule une résistance à la corrosion sur le long terme, la coopération du propriétaire est indispensable.

#### **Causes courantes de corrosion**

Les causes les plus courantes de corrosion de votre véhicule sont :

- Le sel, la saleté et l'humidité qui s'accumule sous le véhicule.
- L'élimination de la peinture ou des revêtements protecteurs par des pierres, des gravillons, l'abrasion ou des légères éraflures et bosses qui laissent le métal non protégé et exposé à la corrosion.

#### **Zones à fort potentiel de corrosion**

Si vous vivez dans un environnement où votre véhicule est souvent exposé à des matières corrosives, une protection contre la corrosion est particulièrement importante. Les causes courantes d'une corrosion accélérée sont le sel, les produits chimiques agglomérants, l'air iodé et la pollution industrielle.

#### **L'humidité est cause de corrosion**

La corrosion se développe plus facilement dans un environnement humide. Par exemple, la corrosion est accélérée par une humidité élevée, notamment lorsque les températures sont juste au-dessus de zéro. Dans ces conditions, la matière corrosive est maintenue en contact avec les surfaces du véhicule par une humidité difficile à évaporer.

La boue est particulièrement corrosive car elle sèche lentement et maintient l'humidité en contact avec le véhicule. Même si la boue semble sèche, elle conserve un certain degré d'humidité et favorise la corrosion.

Les températures élevées peuvent également accélérer la corrosion des parties qui ne sont pas correctement ventilées et qui ne permettent donc pas d'éliminer l'humidité.

Pour toutes ces raisons, il est particulièrement important de garder votre véhicule propre, d'éliminer la boue ou les accumulations d'autres matières. Ceci s'applique non seulement aux surfaces visibles mais également au soubassement du véhicule.

### Prévenir la corrosion

Vous pouvez prévenir un début de corrosion en respectant les points suivants :

#### Gardez votre véhicule propre

La meilleure manière d'empêcher la corrosion est de garder votre véhicule propre et d'éliminer toutes les matières corrosives. Faites particulièrement attention au soubassement du véhicule.

- Si vous vivez dans une zone à fort potentiel de corrosion où les routes sont salées, à proximité de l'océan, dans des zones polluées ou recevant des pluies acides, etc., vous devez porter une attention particulière à la prévention contre la corrosion. En hiver, lavez au jet le soubassement de votre véhicule au moins une fois par mois et veillez à le nettoyer soigneusement à la fin de l'hiver.

- Lorsque vous lavez le soubassement du véhicule, accordez une attention particulière aux éléments situés sous les ailes et dans d'autres parties cachées. Soyez consciencieux, humidifier simplement la boue agglomérée au lieu de la laver accélérera la corrosion plutôt qu'elle ne la stoppera. Une pression d'eau élevée et la vapeur sont particulièrement efficaces pour éliminer la boue agglomérée et les matières corrosives.
- Lorsque vous lavez les bas de porte, bas de caisse et éléments de châssis, veillez à ce que les orifices d'évacuation soient ouverts afin que l'humidité puisse s'échapper et ne soit pas piégée à l'intérieur, ce qui accélère la corrosion.

#### Gardez votre garage au sec

Ne stationnez pas votre véhicule dans un garage humide et mal ventilé. Ce type d'environnement favorise la corrosion. Notamment si vous lavez votre véhicule dans le garage ou si vous le garez dans le garage encore mouillé ou couvert de neige, de glace ou de boue. Même un garage chauffé peut favoriser la corrosion à moins qu'il ne soit bien ventilé ce qui permet d'évaporer l'humidité.

#### Conservez la peinture et les garnitures en bon état

Des rayures ou éclats sur la finition doivent être recouverts à l'aide de peinture pour retouches dès que possible afin de réduire la possibilité de corrosion. Si le métal est découvert, il est recommandé de s'adresser à un carrossier ou un atelier de peinture qualifié.

Fientes d'oiseaux : Les fientes d'oiseaux sont hautement corrosives et peuvent endommager les surfaces peintes en quelques heures. Retirez toujours les fientes d'oiseaux dès que possible.

#### Ne négligez pas l'intérieur

L'humidité peut s'accumuler sous les tapis de sol et le revêtement et être cause de corrosion. Vérifier régulièrement sous les tapis que le revêtement est sec. Soyez particulièrement attentif à cela si vous transportez des engrais, des produits de nettoyage ou des produits chimiques dans votre véhicule.

Ceux-ci doivent être transportés uniquement dans des récipients appropriés et tout déversement ou toute fuite devrait être nettoyé, rincé à l'eau propre puis soigneusement séché.

### Entretien intérieur

G230201AUN

**Précautions d'ordre général concernant l'entretien de l'intérieur de votre véhicule**

Évitez le contact des solutions corrosives comme le parfum et l'huile cosmétique avec le tableau de bord car elles peuvent endommager ou décolorer ce dernier. Si ces solutions entrent en contact avec le tableau de bord, rincez-les immédiatement. Pour savoir comment nettoyer les surfaces en vinyle, consultez les instructions suivantes.

#### **ATTENTION**

**Ne laissez jamais de l'eau ou d'autres liquides en contact avec les composants électriques/électroniques à l'intérieur du véhicule au risque de les endommager.**

G230202AUN

**Nettoyage de la sellerie et de l'habillage intérieur**

#### **Vinyle**

Retirez la poussière et la saleté non incrustée de la surface en vinyle à l'aide d'une balayette ou d'un aspirateur. Nettoyez les surfaces en vinyle avec un produit spécial vinyle.

#### **Tissu**

Retirez la poussière et la saleté non incrustée du tissu à l'aide d'une balayette ou d'un aspirateur. Nettoyez à l'aide d'une solution à base de savon doux recommandée pour la sellerie ou les tapis. Retirez les taches récentes immédiatement à l'aide d'un nettoyeur pour tissu. Si vous ne vous occupez pas immédiatement des taches récentes, le tissu peut être taché et sa couleur peut virer. De plus, ses propriétés ignifugeantes peuvent être réduites si le matériau n'est pas entretenu correctement.

#### **ATTENTION**

**Utiliser des produits et des procédures qui ne sont pas recommandés peut affecter l'aspect et les propriétés ignifugeantes du tissu.**

G230203AUN

**Nettoyage de la sangle de la ceinture trois points**

Nettoyez la sangle de la ceinture à l'aide d'une solution à base de savon doux recommandé pour le nettoyage de la sellerie ou des tapis. Suivez les instructions fournies avec le savon. N'appliquez pas d'eau de javel ou de teinture sur la sangle car cela peut l'altérer.

G230204AUN

**Nettoyage des vitres intérieur**

Si la surface des vitres à l'intérieur du véhicule se couvre de buée (c'est-à-dire si elle se couvre d'un film gras), elle doit être nettoyée à l'aide d'un nettoyeur pour vitres. Suivez les instructions figurant sur le nettoyeur pour vitres.

#### **ATTENTION**

**N'éraflez pas l'intérieur des vitres arrière. Vous risquez d'endommager la grille de dégivrage de la vitre arrière.**

## SYSTÈME ANTI-POLLUTION

G270000AFD

Le système anti-pollution de votre véhicule est couvert par une garantie limitée. Veuillez vous référer aux informations de garantie contenues dans le Livret d'entretien de votre véhicule.

Pour respecter les réglementations en matière d'émission, votre véhicule est équipé d'un système de contrôle des émissions.

Il existe trois types de systèmes de contrôle des émissions :

- (1) Système de contrôle des émissions de gaz de carter
- (2) Système de contrôle des émissions de vapeur
- (3) Système de contrôle des émissions d'échappement

Afin d'assurer le fonctionnement correct des systèmes de contrôle des émissions, il est recommandé de faire contrôler et entretenir votre véhicule par un concessionnaire HYUNDAI agréé conformément au programme d'entretien figurant dans ce manuel.

**Recommandation concernant le test de contrôle et entretien (avec le système de contrôle de trajectoire électronique ESP)**

- **Pour éviter les ratés d'allumage lors du test du dynamomètre, coupez le système ESP en appuyant sur le commutateur ESP.**
- **Une fois le test du dynamomètre achevé, activez de nouveau le système ESP en appuyant à nouveau sur le commutateur ESP.**

G270100AUN

### 1. Système de contrôle des émissions de gaz de carter

Le système de ventilation du carter positif permet d'empêcher la pollution de l'air causée par une fuite des gaz émis par le carter. Le système alimente le carter en air filtré au moyen du tuyau d'admission d'air. À l'intérieur du carter, l'air frais se mélange aux gaz émis et ce mélange passe de la soupape de recyclage des gaz de carter au dispositif d'admission.

G270200AFD

### 2. Système de contrôle des émissions de vapeur

Le système de contrôle des émissions de vapeur est conçu pour empêcher les vapeurs de carburant de se libérer dans l'atmosphère.

G270201AUN

### *Absorbeur de vapeurs de carburant*

Les vapeurs de carburant générées à l'intérieur du réservoir de carburant sont absorbées et conservées dans l'absorbeur à bord. Lorsque le moteur est en marche, les vapeurs de carburant absorbées dans l'absorbeur sont dirigées vers le réservoir d'équilibre par l'électrovanne de commande de purge.

G270202AUN

### *Électrovanne de commande de purge (PCSV)*

L'électrovanne de commande de purge est commandée par le module de commande moteur (ECM) lorsque la température du liquide de refroidissement du moteur est basse au ralenti, la PCSV se ferme de sorte que le carburant évaporé ne pénètre pas dans le moteur. Une fois le moteur réchauffé, en vitesse de croisière du véhicule, la PCSV s'ouvre pour laisser entrer le carburant évaporé dans le moteur.

G270300AUN

### **3. Système de contrôle des émissions d'échappement**

Le système de contrôle des émissions d'échappement est un système très efficace qui contrôle les émissions d'échappement tout en assurant la bonne performance du véhicule.

G270301AUN

#### *Modifications du véhicule*

Ce véhicule ne doit pas être modifié. Toute modification de votre véhicule risque d'affecter ses performances, sa sûreté ou sa longévité et risque même d'enfreindre les réglementations nationales liées à la sécurité et aux émissions.

De plus, les dommages ou les baisses de performance résultant d'une modification ne peuvent être couvertes par la garantie.

G270302AUN

#### *Précautions liées aux gaz d'échappement du moteur (monoxyde de carbone)*

- Le monoxyde de carbone peut être présent avec d'autres gaz d'échappement. En conséquence, si vous sentez des gaz d'échappement à l'intérieur du véhicule, faites-le contrôler et réparer immédiatement. Si vous suspectez que des gaz d'échappement pénètrent dans votre véhicule, conduisez-le uniquement avec toutes les fenêtres complètement ouvertes. Faites réparer et contrôler votre véhicule immédiatement.

#### **⚠ AVERTISSEMENT - Échappement**

**Les gaz d'échappement du moteur contiennent du monoxyde de carbone (CO). Bien qu'incolore et inodore, ce dernier peut provoquer la mort lorsqu'il est inhalé. Appliquez les instructions suivantes pour éviter l'empoisonnement au CO.**

- Ne faites pas tourner le moteur dans des endroits clos ou confinés (tels que des garages) plus que nécessaire pour faire entrer ou sortir le véhicule.
- Lorsque le véhicule est arrêté à l'air libre pendant un certain temps et que le moteur tourne, réglez le système de ventilation (de manière adéquate) pour faire entrer de l'air extérieur dans le véhicule.
- Ne jamais rester dans un véhicule garé ou à l'arrêt pendant une longue période avec le moteur allumé.
- Lorsque le moteur cale ou ne démarre pas, des tentatives répétées de redémarrage du moteur peuvent endommager le système de contrôle des émissions.

G270303AFD

*Précautions d'utilisation pour les pots catalytiques (le cas échéant)*

**⚠ AVERTISSEMENT - Feu**  
**Un système d'échappement chaud peut mettre le feu à des éléments inflammables situés sous votre véhicule. Ne gardez pas, n'immobilisez pas votre véhicule ou ne roulez pas sur ou à proximité d'objets inflammables, tels que de l'herbe sèche, des végétaux, du papier, des feuilles, etc.**

Votre véhicule est équipé d'un dispositif de contrôle des émissions du pot catalytique.

C'est pourquoi les précautions suivantes doivent être observées :

- Utilisez uniquement de l'ESSENCE SANS PLOMB pour les moteurs à essence (sans plomb).
- Ne faites pas fonctionner le véhicule lorsque vous constatez des signes de dysfonctionnements moteur, tels que des ratés d'allumage ou une baisse sensible des performances.

- Ne faites pas une mauvaise utilisation ou une utilisation excessive du moteur. Une mauvaise utilisation peut consister, par exemple, à laisser rouler le véhicule avec l'allumage éteint ou à descendre une pente raide avec une vitesse enclenchée et l'allumage éteint.
- Ne faites pas fonctionner le moteur à un régime élevé pendant de longues périodes (5 minutes ou plus).
- Ne modifiez pas et ne manipulez aucune pièce du moteur ou du système de contrôle des émissions. Tous les contrôles et les réglages doivent être effectués par un concessionnaire HYUNDAI agréé.
- Évitez de conduire avec un niveau de carburant très bas. Si vous êtes en panne de carburant, cela peut entraîner des ratés d'allumage ce qui surcharge le pot catalytique.

Le non-respect de ces précautions peut provoquer des dommages du pot catalytique et de votre véhicule. De plus, de telles interventions peuvent annuler vos garanties.





**Numéro d'identification du véhicule (VIN) / 8-2**  
**Étiquette d'homologation du véhicule / 8-2**  
**Étiquette de pression et spécifications des pneus / 8-3**  
**Numéro de moteur / 8-3**

**Informations consommateurs**

**8**

## NUMÉRO D'IDENTIFICATION DU VÉHICULE (VIN)

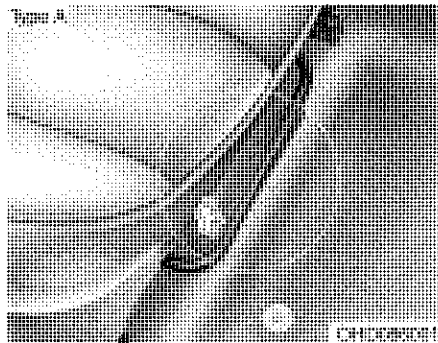

H010000AFD

Le numéro d'identification du véhicule (VIN) est le numéro servant à immatriculer votre véhicule ; il est également utilisé pour tous les aspects juridiques se rapportant à sa propriété, etc.

Le numéro figure sur le plancher, en dessous du siège passager. Pour voir le numéro, retirez le couvercle (1).

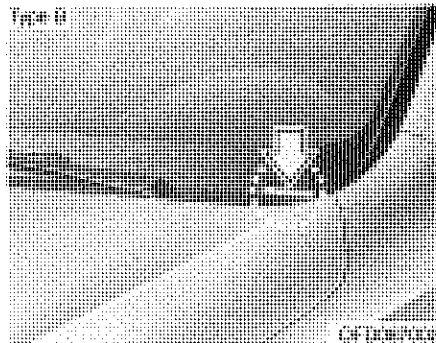

Le numéro d'identification du véhicule figure également sur une plaque fixée sur le dessus du tableau de bord. Le numéro de la plaque est facile à lire depuis l'extérieur à travers le pare-brise.

## ÉTIQUETTE D'HOMOLOGATION DU VÉHICULE

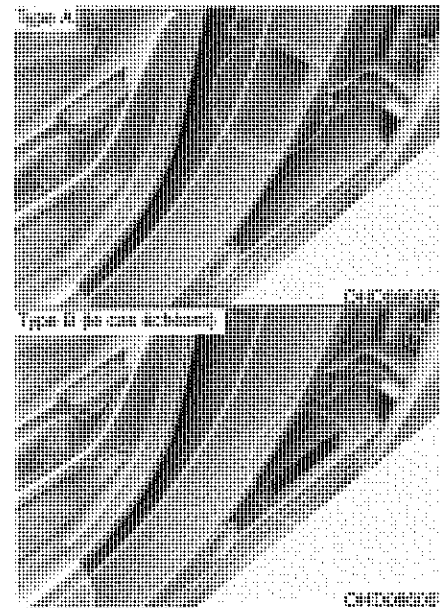

H020000AUN

L'étiquette d'homologation du véhicule située du côté conducteur (ou côté passager avant) indique le numéro d'identification du véhicule.

## ÉTIQUETTE DE PRESSION ET SPÉCIFICATIONS DES PNEUS

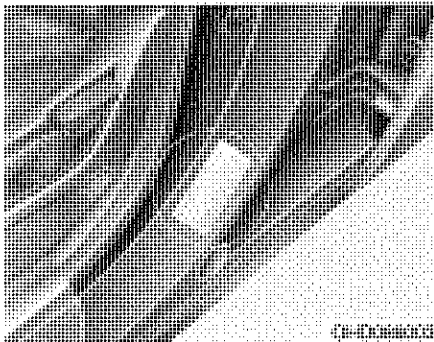

H030000AUN

Les pneus fournis sur votre nouveau véhicule sont choisis pour offrir les meilleures performances pour une conduite normale.

L'étiquette relative aux pneus située du côté conducteur (panneau extérieur du montant central) indique la pression des pneus recommandée pour votre véhicule.

## NUMÉRO DE MOTEUR

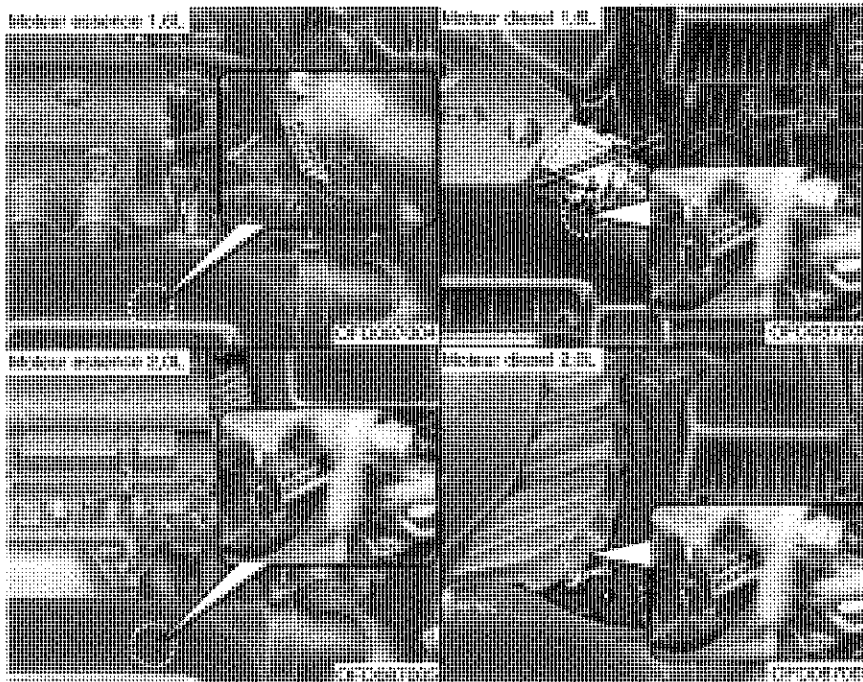

H04000AUN-EE

Le numéro de moteur est poinçonné sur le bloc moteur comme le montre le schéma.



**Dimensions / 9-2**

**Puissance d'ampoule / 9-2**

**Pneumatiques et roues / 9-3**

**Lubrifiants et capacités recommandés / 9-4**

## DIMENSIONS

I010000BFD

mm (pouces)

Contenu		5 Portes	Break
Longueur hors tout		4245 (167,1)	4475 (176,2)
Largeur hors tout		1775 (69,9)	
Hauteur hors tout		1480 (58,3)	1520 (59,8)
Voie avant	185/65R15	1552/1546 (61,1/60,9)	
	195/65R15	(aluminium / acier)	
	205/55R16	1538 (60,6)	
	225/45R17	1528 (60,2)	
Voie arrière	185/65R15	1550/1544 (61,0/60,8)	
	195/65R15	(aluminium / acier)	
	205/55R16	1536 (60,5)	
	225/45R17	1527 (60,1)	
Empattement		2650 (104,3)	2700 (106,3)

## PUISSANCE D'AMPOULE

I030000BFD

Ampoule	Puissance
Phares (Feux de croisement)	55
Phares (feux de route)	55
Clignotants (avant)/Feux de position	21/5
Répétiteur latéral*	5
Phares antibrouillards*	27
Feu antibrouillard arrière*	21/5
Feux stop et feux arrière	21/5
Clignotants (arrière)	21
Feux de recul	16
Feu stop surélevé	LED
Feux de la plaque d'immatriculation	5
Lecteurs de carte (avant)*	10
Plafonniers centraux	10
Lampe du coffre*	5
Éclairage de la boîte à gants*	5
Lumières du miroir de courtoisie*	5
Répétiteurs latéraux* (rétroviseur extérieur)	LED

\* : le cas échéant

## PNEUMATIQUES ET ROUES

I020000BFD

Contenu	Taille de pneu	Dimensions de roue	Pression gonflage kPa (psi)				Couple ecrous de roue kg • m (lb • ft, N • m)
			Charge normale *1		Charge maxi		
			Avant	Arrière	Avant	Arrière	
Pneu taille normale	185/65R15	5.5Jx15	220 (32)	220 (32)	240 (35)	260 (38)	9~11 (65~79 , 88~107)
	195/65R15	5.5Jx15					
	205/55R16	6.0Jx16					
	225/45R17	7.0Jx17					
Roue de secours compacte (le cas échéant)	T125/80D15 95M	4.0Tx15	420 (60)	420 (60)	420 (60)	420 (60)	

\* Charge normale : Jusqu'à 2 personnes

## LUBRIFIANTS ET CAPACITÉS RECOMMANDÉS

1040000CFD

N'utilisez que des lubrifiants de qualité appropriée pour obtenir de bonnes performances et une longévité satisfaisante du moteur et de la transmission. Un lubrifiant approprié augmente les performances du moteur et vous permet de réaliser des économies de carburant.

L'utilisation de ces lubrifiants et liquides est recommandée pour votre véhicule.

Lubrifiant		Volume	Classification
Huile moteur <sup>*1,2</sup> (vidange)  	Moteur Essence	1,4L/1,6L	3,3 l
		2,0L	4,0 l
	Moteur Diesel	1,6L	5,3 l
		2,0L	6,7 l
Liquide de boîte-pont manuelle	Moteur Essence 1,4L/1,6L		API Service GL-4 (SAE 75W-85, remplissage à vie)
	Moteur Essence 2,0L/Moteur Diesel 1,6L		
	Moteur Diesel 2,0L		
Liquide de boîte-pont automatique	Moteur Essence 1,6L		DIAMOND ATF SP-III, SK ATF SP-III
	Moteur Essence 2,0L/Moteur Diesel 1,6L		
Liquide de refroidissement	Moteur Essence	1,6L	6,0 l
		2,0L	6,6 l
	Moteur Diesel	1,6L	6,8 l
		2,0L	7,3 l
Liquide de frein/ d'embrayage		0,7~0,8 l	FMVSS116 DOT-3 ou DOT-4
Carburant		53 l	-

\*1 Reportez-vous aux indices de viscosité SAE recommandés qui figurent à la page suivante.

\*2 Les huiles moteur dénommées Energy Conserving Oil sont à présent disponibles. En plus d'autres avantages, elles vous permettent de réaliser des économies de carburant en réduisant la quantité de carburant nécessaire pour maîtriser les frottements du moteur. Ces améliorations sont souvent difficiles à apprécier dans la conduite au quotidien ; toutefois, en l'espace d'une année, elles permettent des économies importantes (coût et énergie).



I040100BFD

**Indice de viscosité SAE  
recommandé**

**⚠ ATTENTION**

*Veillez toujours à nettoyer la zone entourant le bouchon de remplissage, le bouchon de vidange ou la jauge d'huile avant de contrôler ou de vidanger l'huile.*

*Cela est particulièrement important dans des endroits poussiéreux ou couverts de sable et lorsque le véhicule est utilisé sur des routes non goudronnées. Le nettoyage des zones entourant les bouchons et la jauge d'huile empêchera la pénétration de la saleté et du sable dans le moteur et dans les autres mécanismes qui pourraient être endommagés.*

La viscosité (épaisseur) de l'huile moteur a un effet sur les économies de carburant et l'utilisation du véhicule par temps froid (démarrage et écoulement de l'huile). Des huiles moteur de viscosité moins élevée permettent d'obtenir de meilleures économies de carburant et de meilleures performances par temps froid ; cependant, une bonne lubrification par temps chaud exige des huiles moteur de viscosité plus élevée.

L'utilisation d'autres huiles que celles recommandées (quelle que soit la viscosité) peut endommager le moteur.

Lors du choix d'une huile, pensez à la plage de températures dans laquelle votre véhicule sera utilisé avant la prochaine vidange.

Sélectionnez la viscosité d'huile recommandée dans le tableau.

Plage de températures pour les indices de viscosité SAE										
Température	°C	-30	-20	-10	0	10	20	30	40	50
	(°F)	-10	0	20	40	60	80	100	120	
Huile pour moteur essence *1	0W-40, 5W-30, 5W-40									
Huile pour moteur diesel	15W-40									
	10W-30									
	5W-30									
	0W-30 <sup>2</sup>									

1. Pour réaliser de meilleures économies de carburant, l'utilisation d'une huile moteur d'indice de viscosité SAE 0W-40, 5W-30, 5W-40 (API Service SL ou SM, ACEA A3 ou au-dessus) est recommandée.
2. Cette huile convient uniquement pour des zones extrêmement froides. Son emploi est restreint par les conditions et la zone de conduite. (Particulièrement contre-indiquée pour un fonctionnement à charge et à vitesse élevées.)





**A**

Airbag-Système de retenue supplémentaire.....	3-37
Ampoules.....	7-53
Avant de conduire.....	5-3

**B**

Balais d'essuie-glace.....	7-27
Batterie.....	7-30
Boîte-pont automatique.....	5-11
Boîte-pont manuelle.....	5-8

**C**

Capot.....	4-20
Carburants.....	1-3
Ceintures des sécurité.....	3-14
Clés.....	4-3
Combiné d'instruments.....	4-36
Compartment moteur.....	7-2
Conditions de conduite particulières.....	5-36
Conduite en hiver.....	5-41

**D**

Dégivrage.....	4-69
Dégivrage et désembuage du pare-brise.....	4-89
Démarrage d'urgence.....	6-4
Démarrage du moteur.....	5-6
Dimensions.....	9-2

**E**

Éclairage.....	4-57
Éclairage intérieur.....	4-67
En cas d'urgence pendant la conduite.....	6-2
En cas de surchauffe du moteur.....	6-6
Entretien effectué par le propriétaire.....	7-6
Équipements extérieurs.....	4-104
Équipements intérieurs.....	4-96
Espace de rangement.....	4-93
Essuie-glaces et lave-glaces.....	4-63
Esthétique du véhicule.....	7-59
Étiquette d'homologation du véhicule.....	8-2
Étiquette de pression et spécifications des pneus.....	8-3
Explication des éléments d'entretien programmés.....	7-9

**F**

Feux de détresse .....	4-56
Filtre à air .....	7-23
Filtre à air de la climatisation .....	7-25
Filtre à carburant .....	7-22
Fonctionnement économique .....	5-34
Frein de stationnement .....	7-21
Fusibles .....	7-44

**H**

Hayon .....	4-13
Huile moteur .....	7-13

**L**

Liquide de freins et d'embrayage .....	7-18
Liquide de la boîte-pont automatique .....	7-19
Liquide de refroidissement du moteur .....	7-14
Liquide lave-glace .....	7-21
Lubrifiants et capacités recommandés .....	9-4

**N**

Numéro d'identification du véhicule (VIN) .....	8-2
Numéro de moteur .....	8-3

**P**

Pneumatiques et roues .....	7-32, 9-3
Poids du véhicule .....	5-55
Positions de la clé .....	5-4
Présentation de l'habitacle .....	2-2
Présentation du tableau de bord .....	2-3
Processus de rodage du véhicule .....	1-6
Puissance d'ampoule .....	9-2

**R**

Régulateur de vitesse .....	5-30
Remorquage plateforme roulante .....	6-20
Rétroviseurs .....	4-32

## S

Service d'entretien programmé.....	7-8
Services d'entretien.....	7-4
Si le moteur refuse de démarrer.....	6-3
Si un pneu est à plat.....	6-12
Siège.....	3-2
Signalisation sur la route.....	6-2
Symboles sur le combiné d'instruments.....	1-7
Système anti-pollution.....	7-65
Système audio.....	4-106
Système d'ouverture des portes à distance sans clé.....	4-5
Système d'aide au stationnement arrière.....	4-53
Système d'alarme antivol.....	4-7
Système de commande automatique de la climatisation.....	4-80
Système de commande manuelle de la climatisation.....	4-71
Système de freinage.....	5-18
Système de retenue pour enfant.....	3-27
Système de surveillance de la pression des pneus (TPMS).....	6-7

## T

Toit ouvrant.....	4-25
Traction d'une remorque.....	5-46
Trappe à carburant.....	4-22

## U

Utilisation de ce manuel.....	1-2
-------------------------------	-----

## V

Verrouillage des portes.....	4-9
Vitres.....	4-15
Volant.....	4-30