

BOSE[®]

LIFESTYLE[®] DVD

HOME ENTERTAINMENT SYSTEMS



Notice d'utilisation



INFORMATIONS RELATIVES À LA SÉCURITÉ

Veillez lire ce guide

Prenez le temps de lire attentivement les instructions de cette notice d'utilisation. Elles vous seront précieuses pour installer et utiliser correctement votre système et vous aideront à tirer le meilleur parti de sa technologie. Conservez cette notice d'utilisation pour référence ultérieure.

-  **AVERTISSEMENT** : Pour limiter les risques d'incendie ou d'électrocution, n'exposez pas l'appareil à la pluie ou à l'humidité.
-  **AVERTISSEMENT** : Protégez-le de tout risque de ruissellement ou d'éclaboussure. Ne placez pas d'objets contenant des liquides, tels que des vases, sur l'appareil. Comme avec tout appareil électronique, veillez à ne pas renverser de liquides sur aucune partie de l'appareil. Les liquides peuvent provoquer des pannes et/ou un risque d'incendie.

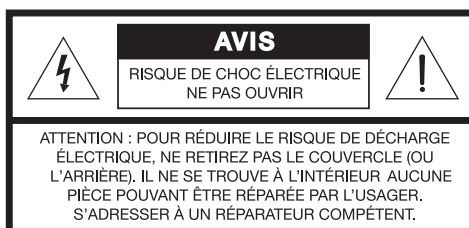
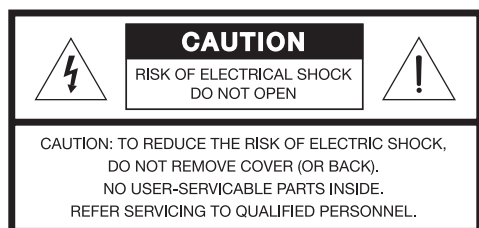

Les mises en garde suivantes figurent sur le coffret de votre media center LIFESTYLE® et de votre module Acoustimass® :



Le symbole représentant un éclair avec une flèche à l'intérieur d'un triangle équilatéral est utilisé pour prévenir l'utilisateur de la présence d'une tension électrique dangereuse non isolée à l'intérieur de l'appareil. Cette tension est d'un niveau suffisamment élevé pour représenter un risque d'électrocution.





Le symbole représentant un point d'exclamation à l'intérieur d'un triangle équilatéral, tel qu'il figure sur le système, signale à l'utilisateur la présence d'instructions importantes relatives au fonctionnement et à l'entretien de l'appareil dans cette notice d'utilisation.

Produit laser de classe 1

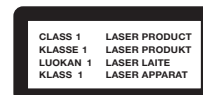
Ce lecteur de CD est classé CLASS 1 LASER PRODUCT selon les normes EN 60825-1:1994+A1+A2, IEC60825-1:1993+A1+A2.



-  **ATTENTION** : L'utilisation de commandes, réglages ou procédures autres que ceux spécifiés dans le présent document peuvent provoquer une exposition dangereuse aux rayonnements. Le lecteur compact disque ne doit être réglé ou réparé que par une personne qualifiée.
-  **AVERTISSEMENT** : Ne placez jamais d'objets enflammés, tels que des bougies allumées, sur l'appareil.

Limites d'émission de classe B

Cet appareil numérique de classe B est entièrement conforme à la réglementation canadienne sur les équipements pouvant causer des interférences (Canada uniquement).



Veillez à vous débarrasser de vos piles usagées conformément aux réglementations locales.
Ne les incinerez pas.

Informations de sécurité complémentaires

Vous trouverez des instructions complémentaires dans le document intitulé **Informations de sécurité importantes** joint au carton d'expédition.

TABLE DES MATIÈRES

	INTRODUCTION	5
	COMMANDES DU SYSTÈME	8
	FONCTIONNEMENT GÉNÉRAL DU SYSTÈME	14
	CONTRÔLE DES SOURCES EXTERNES	26
	UTILISATION DU MENU SYSTÈME	32
	MODIFICATION DE LA CONFIGURATION DES SOURCES	43
	PRÉSENTATION D'UN NOUVEAU MODE DE LECTURE	48
	RÉFÉRENCE	52
INTRODUCTION		5
Bienvenue		5
Présentation du système de lecture intelligente uMusic™		5
Explication détaillée		5
Notions de base		5
Types de disques pouvant être utilisés		5
Vérification de la compatibilité des disques avec votre zone		6
Terminologie audio et vidéo		6
COMMANDES DU SYSTÈME		8
Boutons de la télécommande		8
Amélioration de la portée et de la réponse de la télécommande		11
Media center		12
Commandes		12
Écran d'affichage		13
FONCTIONNEMENT GÉNÉRAL DU SYSTÈME		14
Quelques conseils de base		14
Pour mettre votre système sous tension :		14
Pour mettre en route le téléviseur ou un autre appareil externe		14
Visionnage d'un DVD		14
Pour régler l'image ou le son		15
Pour profiter de nouvelles fonctions exceptionnelles du système LIFESTYLE®		15
Lecture de musique stockée		15
Ajout de vos disques favoris à votre système		15
Notions de base sur le système de lecture intelligente uMusic™		16
Options de la télécommande		16
Choisissez ce que vous aimez écouter		17
Un préréglage adapté à chaque auditeur		17
Création de vos préréglage		18
Utilisation de la liste de lecture pour organiser la lecture de pistes		18
Consultation du catalogue musical		19
Utilisation d'autres sources		21
Lecture d'un DVD		21
Utilisation du contrôle parental		22
Écoute d'un CD		22
Utilisation de la radio		23
Enregistrement, suppression et changement des stations radio présélectionnées		24
Utilisation de la prise casque		24
Utilisation de la minuterie		25

CONTRÔLE DES SOURCES EXTERNES	26
Utilisation de la télécommande LIFESTYLE® avec d'autres appareils	26
Configuration de la télécommande pour contrôler tous les appareils	26
Pour contrôler le téléviseur	26
Pour contrôler le récepteur câble/satellite	28
Pour contrôler le magnétoscope ou le graveur de DVD	29
Pour contrôler la source AUX	30
Contrôle des canaux à partir d'un périphérique sur l'entrée vidéo du téléviseur	31
UTILISATION DU MENU SYSTÈME	32
Propriétés pouvant être modifiées	32
Comment afficher le menu Système	32
Comment apporter des modifications	33
Options CD stockés	33
Utilisation de l'écran de modification	34
Comment modifier le texte	35
Options audio	36
Options vidéo	38
Options du media center	39
Options de la télécommande	40
Options de verrouillage de DVD	41
Utilisation du verrouillage pour le contrôle parental	42
MODIFICATION DE LA CONFIGURATION DES SOURCES	43
Réglages rapides pendant l'écoute ou le visionnage	43
Recherche de la liste des options	43
Comment modifier les réglages	44
Réglages CD stockés	45
Réglages CD	45
Réglages DVD	46
Réglages tuner (radio FM ou AM)	47
Réglages TV (pour magnétoscope, câble/satellite et Aux)	47
PRÉSENTATION D'UN NOUVEAU MODE DE LECTURE	48
Pour un système LIFESTYLE® unique et personnalisé	48
Comment programmer votre système selon vos souhaits	48
Conseils sur le stockage de musique	48
Planification du temps de stockage de vos CD	49
Durée à prévoir pour le stockage de CD	49
Nombre de CD pouvant être stockés	49
Ce que vous pouvez écouter pendant le stockage de CD	49
Le système de lecture intelligente uMusic™ travaille à votre place	50
Pourquoi les présélections sont importantes	50
Comment passer facilement d'une présélection à une autre	50
Utilisez les touches de sélection et de niveau comme bon vous semble	50
Tirer parti de l'intelligence du système	51
RÉFÉRENCE	52
Entretien du système :	52
Remplacement des piles de la télécommande	52
Modification des commutateurs de la télécommande	52
Configuration d'une deuxième pièce d'écoute	54
Les produits compatibles avec le réseau Bose® Link simplifient vos décisions	54
Protection et entretien du système	55
Dépannage	56
Comment contacter le service client	58
Garantie limitée	58
Accessoires	59
Caractéristiques techniques	59
ACCORD DE LICENCE DE L'UTILISATEUR FINAL	60

Bienvenue

Nous vous remercions d'avoir acheté un système home cinéma Bose® LIFESTYLE®. Grâce aux technologies déposées de Bose et à la conception novatrice des systèmes LIFESTYLE®, cet équipement, à la fois élégant et simple d'utilisation, vous permettra d'obtenir la meilleure des qualités en termes de son et d'image.

Présentation du système de lecture intelligente uMusic™

Le système de lecture intelligente uMusic™, une technologie révolutionnaire qui n'est disponible qu'avec ce produit Bose, est l'une des caractéristiques de votre nouveau système home cinéma.

Si vous en avez vu une démonstration, vous savez déjà comment cette nouvelle approche de l'enregistrement et de l'écoute de vos CD multiplie le plaisir d'écoute sans effort.

Explication détaillée



Si vous n'avez jamais vu ou entendu les possibilités de cette nouvelle fonction, consacrez quelques minutes à lire la section « Présentation d'un nouveau mode de lecture » page 48. Vous serez alors mieux en mesure d'explorer et d'exploiter toutes les possibilités de ce système. Vous pouvez aussi vous reporter au petit *Guide du système uMusic™* qui se trouve dans l'emballage.

Notions de base

Vous vous considérez peut-être comme un audiophile averti, ou tout simplement comme un amoureux de la musique. Quelle que soit votre expérience en la matière, les explications qui suivent vous aideront peut-être à comprendre les technologies et les termes associés aux possibilités sophistiquées dont nous disposons aujourd'hui.

Types de disques pouvant être utilisés

Votre système a été conçu pour lire les types de disques suivants (certains sont identifiés par le logo correspondant) :

- CD audio  - y compris avec signaux DTS
- CD-R, CD-RW ou CD-ROM
- CD MP3, dans les conditions suivantes :
 - Toutes les pistes doivent avoir été gravées en une session unique et finalisée.
 - Utilisation du format de disque ISO 9660
 - Chaque fichier doit porter l'extension « .mp3 » et son nom ne doit comporter aucun autre point.
 - Les balises du fichier ne doivent pas être postérieures à la version ID3 (ID3v2).
- Contenu conforme SACD si le disque est compatible CD
- CD vidéo (VCD) 
- DVD-R, DVD+R, DVD-RW, DVD+RW ou DVD-ROM
- DVD vidéo 
 - y compris avec signaux DTS
 - y compris avec signaux Dolby Digital
- **Protection contre la copie**
La musique et les autres contenus sont protégés par les lois nationales et internationales sur les droits d'auteurs et peuvent comporter des restrictions spécifiques sur leur utilisation et/ou leur reproduction. Veuillez respecter les droits des artistes et de tous les détenteurs de droits d'auteurs.

Toute difficulté durant la lecture de CD ou DVD compatibles peut provenir du débit utilisé pour l'enregistrement du disque, ou des caractéristiques optiques de l'appareil d'enregistrement.

Vérification de la compatibilité des disques avec votre zone

Pour qu'un disque et un lecteur DVD soient compatibles, ils doivent avoir le même code de zone. Les codes de zone sont attribués en fonction de l'endroit où le lecteur et le disque sont vendus.

Vérifiez le code de zone indiqué sous le media center. Si vous ne parvenez pas à visionner un DVD, vérifiez que le code de zone indiqué sur son emballage ou son étiquette est identique à celui de votre appareil. Un DVD et un media center destinés à être utilisés en zone 1 doivent porter le symbole représenté à droite.



Terminologie audio et vidéo

- B Balayage progressif** - Format vidéo affichant toutes les lignes de l'image en un seul balayage du faisceau, en actualisant l'image trente fois par seconde. Cet affichage n'est pas compatible avec tous les types d'écrans.
- C CD vidéo** - CD (Compact Disc) sur lequel a été enregistré du contenu vidéo.
 - CD-R, CD-RW** - Acronymes de Recordable (R) et ReWriteable (RW) Compact Disc (CD). Des données peuvent être gravées une seule fois sur un CD-R, et plusieurs fois sur un CD-RW.
 - CD-ROM** - Acronyme de Read Only Memory (ROM) pour un Compact Disc (CD). Ce format ne permet pas d'ajouter des données.
 - Chapitre** - Unité principale de contenu sur un DVD.
- D Dolby Digital** - Système de codage perceptuel utilisé pour le son, développé par Dolby Laboratories et reconnu en tant que norme internationale. Dolby Digital est le système de codage du son sur plusieurs canaux le plus répandu.



- Logo du format DTS.

DTS - Acronyme de Digital Theater Systems, un type de format de son Surround multicanaux utilisé sur certains CD et de nombreux DVD.



- Logo du système Dolby Digital.

DVD - Acronyme signifiant le plus souvent Digital Video Disc (disque vidéo numérique) ou Digital Versatile Disc (disque numérique polyvalent). Le stockage de son/images/données se fait sur des disques optiques de 12 cm.

DVD vidéo - Norme permettant de stocker et de reproduire du son et des images sur des DVD-ROM, basée sur le format vidéo MPEG, le format audio Dolby Digital ainsi que sur d'autres formats de données déposés.

DVD-R, DVD+R, DVD-RW, DVD+RW - Acronymes de Recordable (R) et ReWriteable (RW) DVD. Des données peuvent être gravées une seule fois sur un DVD-R ou +R, et plusieurs fois sur un DVD-RW ou +RW.

DVD-ROM - Acronyme de Read Only Memory (ROM) pour un disque DVD. Ce format ne permet pas d'ajouter des données.

DVR - Acronyme de Digital Video Recording. Parfois utilisé comme synonyme de PVR (Personal Video Recording).

- F Format élargi** - Technique consistant à recadrer une image pour l'adapter à un rapport d'écran différent en recadrant certaines parties de l'image. Les lecteurs de DVD vidéo peuvent afficher automatiquement une version recadrée en 4:3 à partir d'une image en écran large, en utilisant des informations de décalage horizontal codées avec la vidéo.
- G Gracenote** - Technologie de reconnaissance musicale et données connexes fournies dans le cadre du service contracté par Bose.
- I IR** - Abréviation du terme « infrarouge ». Signal utilisé par les télécommandes qui envoient/reçoivent des commandes à l'aide d'un rayon infrarouge.
- M MP3** - Son MPEG-1 Layer III. Ce format de son compressé permet d'enregistrer plusieurs heures de musique sur un seul CD.
 - MPEG** - Acronyme de Moving Picture Experts Group, le comité d'experts des industries du son, de la vidéo et de l'informatique qui définit les standards de compression des images animées.









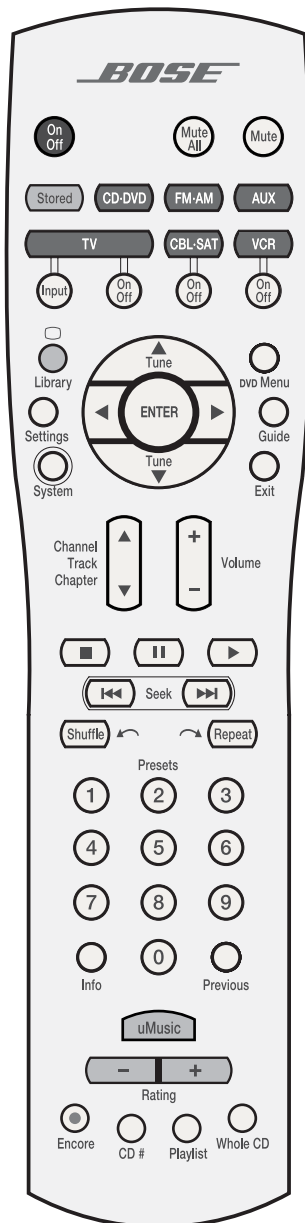





- N NTSC** - Acronyme de National Television System Committee. Désignation du format vidéo standard défini par le comité de télévision et utilisé aux États-Unis et dans d'autres pays.
- P PAL** - Acronyme de Phase Alternate Line. Format vidéo couramment utilisé en Europe occidentale.
- Panoramique** - Format d'image présentant un rapport d'écran plus large que 4:3 et comportant des bandes noires dans la partie supérieure et la partie inférieure de l'image.
- PCM** - Acronyme de Pulse Code Modulation. Format courant de signal audio numérique.
- PRISE PÉRITEL** - Type de fiche courante, disponible sur les appareils audiovisuels européens.
- PVR** - Acronyme de Personal Video Recording. Ce terme est parfois utilisé comme synonyme de DVR (Digital Video Recording), mais il peut aussi concerner des technologies analogiques, par exemple celle des magnétoscopes.
- R Rapport d'image** - Expression indiquant le rapport entre la hauteur et la largeur de l'image affichée sur l'écran d'un téléviseur, qui peut varier du format standard (4:3) au format large (16:9). Souvent appelé « panoramique », l'affichage sur écran large nécessite l'affichage de bandeaux noirs au-dessus et en dessous de l'image sur les téléviseurs traditionnels, ce qui n'est pas le cas sur les téléviseurs à écran large.
- Rapport d'écran** - Expression indiquant le rapport entre la hauteur et la largeur de l'image rectangulaire affichée sur l'écran d'un téléviseur. Par exemple, si l'image d'un téléviseur possède un rapport d'écran de 4:3 (4 sur 3), l'aspect de cette image est de 4 unités en largeur pour 3 unités en hauteur. Les formats 4:3 et 16:9 sont les deux rapports d'écran standard pour les téléviseurs.
- RDS** - Système d'affichage d'informations sur l'émetteur radio et le programme diffusé. Cette fonction n'existe qu'en Europe.
- S SACD** - Acronyme de Super Audio Compact Disc. Ce format est utilisé pour le stockage de son numérique de très haute qualité sur des disques de la taille des CD. Les nouveaux systèmes Bose® LIFESTYLE® lisent les parties compatibles CD de ces disques, qui sont identifiées par le logo CD sur le disque.
- SCMS** - Système empêchant la copie numérique de seconde génération de sources audio protégées par copyright. Un enregistreur numérique équipé du système SCMS peut enregistrer une source audio en numérique, mais il est ensuite impossible d'utiliser cet enregistrement pour réaliser un enregistrement de seconde génération.
- Sous-titres** - Texte qui apparaît en bas de l'écran pendant la lecture d'un film, et peut être dans une langue différente de celle de la bande son.
- S-Video** - Également appelé signal Y/C. Signal vidéo dans lequel les informations de luminance (noir et blanc) sont séparées des informations de chrominance (couleur). Le S-video offre une résolution nettement supérieure à celle de la vidéo composite, mais inférieure à celle de la vidéo en composantes. Ce format vidéo, qui nécessite l'utilisation d'un câble S-vidéo, est compatible avec de nombreux téléviseurs et appareils vidéo.
- T Télécommande RF** - Télécommande qui transmet les commandes à un appareil en utilisant des signaux codés en fréquences radio (RF), qui ont la capacité de traverser les murs, à l'inverse des signaux infrarouges (IR) utilisés par la plupart des télécommandes.
- Télétexte** - Service de diffusion d'informations proposé par de nombreuses chaînes de télévision, particulièrement en Europe, mais pas aux États-Unis.
- U uMusic™** - Système de lecture intelligente inventé par Bose. DJ virtuel qui enregistre vos goûts musicaux de façon à lire vos pistes préférées parmi les CD stockés.
- V Videostage® 5** - Circuit de décodage inventé par Bose, qui permet de bénéficier du son Surround sur cinq canaux, quel que soit le support d'écoute : cassettes VHS, CD stéréo, ou même programmes télévisés mono.
- Vidéo composite** - Ce signal est le plus simple des trois types de signal vidéo ; au lieu de séparer les informations de luminosité (noir et blanc) et de couleur, il les combine. Il offre la résolution la plus médiocre des trois, mais il est compatible avec la quasi-totalité des téléviseurs et des périphériques vidéo, et ne nécessite qu'une simple connexion par câble RCA.
- Vidéo en composantes** - Également appelé YPbPr. Signal vidéo divisé en trois parties : un signal de luminance et deux signaux de chrominance, afin d'offrir une résolution nettement supérieure à celle des signaux en vidéo composite ou en S-video. Par ailleurs, ce signal plus complexe nécessite d'utiliser une prise spéciale pour les connexions en composantes, et de nombreux téléviseurs et périphériques vidéo n'en sont pas équipés.
- Y YPbPr** - Signal vidéo analogique en composantes, contenant une composante de luminance et deux composantes de chrominance. Apparaît aussi sous la forme YUV ou Y, B-Y, R-Y.

COMMANDES DU SYSTÈME

Boutons de la télécommande

La télécommande à fréquences radio (RF) fournie avec cet appareil fonctionne à partir de pratiquement tout emplacement de la maison, sans qu'il soit nécessaire de la diriger vers le système.



-  **On/Off** Activation ou désactivation du système. Sélection de la dernière source utilisée.
-  **Mute All** Coupure du son de toutes les enceintes connectées (qu'elles soient situées dans la pièce principale ou dans d'autres pièces).
-  **Mute** Coupure ou rétablissement du son dans la pièce actuelle.
-  **Stored** Sélection du système de lecture intelligente uMusic™ pour la lecture des CD stockés, et annulation des autres modes de lecture de CD. Mise en marche du système s'il était éteint.
-  **CD-DVD** Sélection du lecteur de disques intégré comme source. Mise en marche du système s'il était éteint.
-  **FM-AM** Sélection du tuner FM/AM sur la dernière station écoutée. Passage de la bande FM à la bande AM (et inversement) si le tuner radio est déjà activé. Mise en marche du système s'il était éteint.
-  **AUX** Sélection d'une source AUX connectée au media center. Mise en marche du système s'il était éteint.
-  **TV** *TV* - Sélection du téléviseur connecté au media center comme source. Mise en marche du système s'il était éteint.
-  **Input** - (Entrée) Sélection des différentes entrées vidéo du téléviseur (si la télécommande a été configurée à cet effet). Sélection de l'entrée qui connecte le media center au téléviseur.
-  **On/Off** - (Marche/Arrêt) Mise en marche ou arrêt du téléviseur si la télécommande a été configurée à cet effet.
-  **CBL-SAT** *CBL-SAT* - Sélection du récepteur câble ou satellite connecté au media center en tant que source. Mise en marche du système s'il était éteint.
-  **On/Off** - (Marche/Arrêt) Mise en marche ou arrêt du récepteur câble ou satellite si la télécommande a été configurée à cet effet.
-  **VCR** *VCR* - (Magnétoscope) Sélection du magnétoscope connecté au media center en tant que source audio. Mise en marche du système s'il était éteint.
-  **On/Off** - (Marche/Arrêt) Mise en marche ou arrêt du magnétoscope si la télécommande a été configurée à cet effet.

 **Remarque :** Vous pouvez configurer votre télécommande LIFESTYLE® afin de pouvoir l'utiliser pour activer et désactiver votre téléviseur, votre récepteur câble/satellite ou votre magnétoscope. Pour plus d'informations, reportez-vous à la section « Utilisation de la télécommande LIFESTYLE® avec d'autres appareils » page 26.

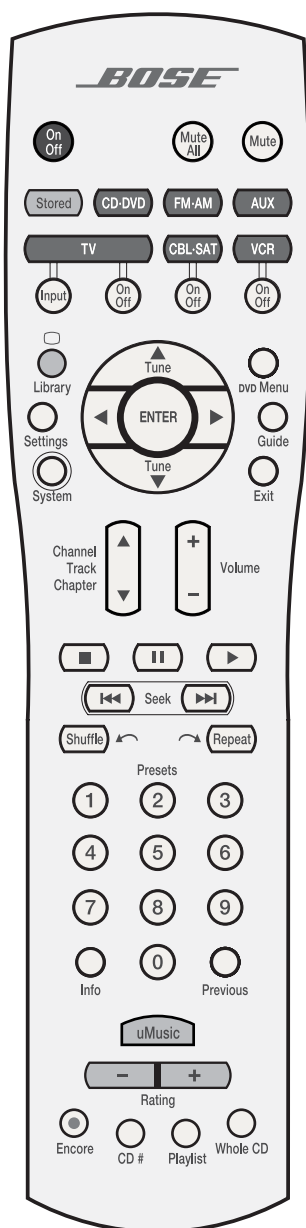

Lorsque la source sélectionnée est la musique stockée, cette commande permet d'accéder au catalogue des pistes de CD stockées.

Deux symboles peuvent apparaître au-dessus de la touche **Library** (Catalogue) de la télécommande. Selon le symbole (a ou b, à gauche) affiché :



Lorsqu'une source vidéo est sélectionnée, cette commande change le format d'image : 4:3 (standard) ou 16:9 (panoramique). Le téléviseur doit comporter cette possibilité, et votre télécommande doit avoir été configurée pour contrôler le téléviseur.

ou



Lorsque le téléviseur a été sélectionné comme source, cette commande permet d'activer le mode Télétexte. Celui-ci fonctionne en conjonction avec les touches FastText colorées sur la télécommande.



Remarque : Pour toutes instructions sur la façon d'interventir cette fonctionnalité de votre télécommande entre le changement de rapport d'image et le télétexte (et réciproquement), consultez la section « Options de la télécommande » page 40.

Permet d'afficher ou de fermer le menu Configuration de la source active.



Permet d'afficher ou de fermer le menu Système.



Permet d'afficher ou de fermer le menu du DVD actuellement chargé.

Activation du menu principal de votre récepteur câble/satellite, magnétoscope ou enregistreur numérique.



Dans le catalogue de musique stockée, permet d'obtenir plus de détails sur les résultats de la recherche.

Affichage d'un Guide électronique des programmes (si votre téléviseur, votre récepteur câble/satellite ou votre enregistreur offre cette fonctionnalité et si la télécommande a été configurée pour contrôler ces composants).



Fermeture des menus Configuration et Système, ainsi que des écrans Catalogue et Infos.



Fermeture des menus affichés à l'écran (si la télécommande a été configurée pour contrôler votre téléviseur, votre récepteur câble/satellite ou votre enregistreur).

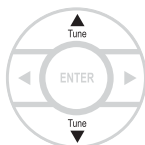

Sélection de la fréquence radio suivante ou précédente sur la bande FM ou AM.

Sélection de l'élément suivant ou précédent dans un menu.

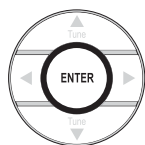

Modification du réglage d'un élément de menu.

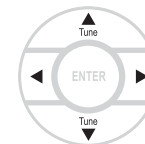

Déplacement du curseur vers le haut, le bas, la gauche ou la droite dans un menu ou à l'écran.



Parcours en avant ou en arrière des pistes d'un CD, des chapitres d'un DVD, des stations de radio pré-réglées ou des chaînes de télévision.

COMMANDES DU SYSTÈME

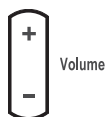
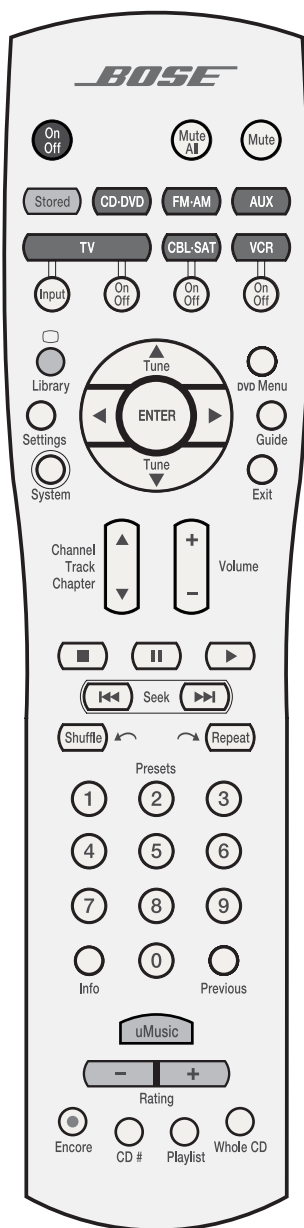

Volume

Augmentation ou diminution du volume de la source active. Une pression sur la touche + augmente le volume (et rétablit le son de la source en cours de lecture s'il était coupé) dans la pièce actuelle uniquement. Une pression sur la touche - réduit le volume.



Arrêt de la lecture de la musique (à l'exception de la réception FM/AM) ou de la vidéo.



Mise en pause de la musique (à l'exception de la réception FM/AM) ou de la vidéo.



Démarrage de la musique (à l'exception de la réception FM/AM) ou de la vidéo.



Déplacement vers l'avant ou vers l'arrière dans la vidéo. Une barre de contrôle s'affiche pour permettre de modifier la vitesse de ce déplacement. Parcours vers l'avant ou l'arrière des stations de radio, des pistes de CD, des chapitres de DVD ou des pistes musicales stockées.

Si ces touches sont maintenues enfoncées, elles permettent de passer en mode avance ou retour rapide pour le CD ou le CD MP3 en cours de lecture.



Lecture aléatoire de la musique (à partir d'un CD ou de la musique stockée) en mode Tout le CD ou Catalogue. Un nouvel appui sur cette touche annule ce type de lecture.

Recul de quelques secondes du DVR (ou de tout autre enregistreur numérique) si la télécommande LIFESTYLE® a été configurée à cet effet.



Répétition de la sélection musicale actuelle (à partir d'un CD ou de la musique stockée) en mode Tout le CD ou Catalogue. Un nouvel appui sur cette touche annule ce type de lecture.

Avancement de quelques secondes du DVR (ou de tout autre enregistreur numérique) si la télécommande LIFESTYLE® a été configurée à cet effet.

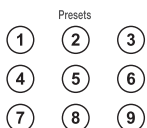

Composition du numéro correspondant à un élément dans le catalogue, à un chapitre de DVD, à une piste de CD, à une station de radio préreglée ou à une chaîne de télévision.



Activation du dernier canal sélectionné (si la télécommande a été configurée pour contrôler votre téléviseur, votre récepteur câble/satellite ou votre enregistreur).



Si la source est de la musique stockée, affiche des détails supplémentaires sur la piste en cours de lecture.



Affichage ou fermeture des menus affichés à l'écran (si la télécommande a été configurée pour contrôler votre téléviseur, votre récepteur câble/satellite ou votre enregistreur).

Pendant la lecture d'un enregistrement MP3, affichage ou suppression des informations sur la piste, sur l'afficheur du media center.



Sélection du système de lecture intelligente uMusic™ comme mode de lecture pour la source de musique stockée, et annulation de tout mode précédemment sélectionné.





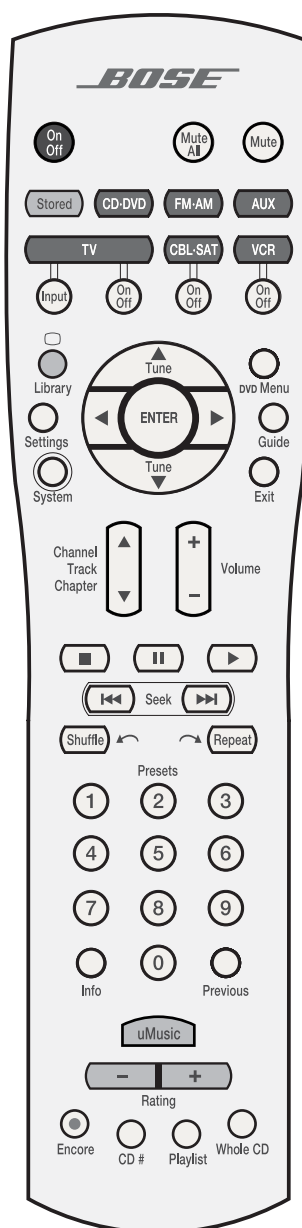

Rating

Si la source est de la musique stockée, applique une évaluation négative (-) ou positive (+) à la piste en cours de lecture. (Dans le cas d'une évaluation négative, le système passe immédiatement à une nouvelle piste.)





Dans un guide électronique des programmes, permet de faire défiler la liste vers le bas (-) ou le haut (+) pour afficher du contenu supplémentaire (si la télécommande a été configurée pour contrôler votre téléviseur, votre récepteur câble/satellite ou votre enregistreur).



a. Si le symbole  est affiché sur la télécommande (au-dessus de la touche Library), les quatre touches de la zone inférieure ont l'effet suivant :

-  **Encore**
Si la source est de la musique stockée, permet de sélectionner et de lire d'autres enregistrements stockés se rapprochant le plus du style de la piste en cours de lecture.
Si la source est un magnétoscope (ou un composant connecté à la prise AUX, si ce composant est de type enregistreur), activation de la fonction d'enregistrement. Cette fonction n'est pas disponible si la télécommande a été configurée pour contrôler le télétexte.
-  **CD #**
Si la source est de la musique stockée, l'utilisation de cette touche en conjonction avec les touches numérotées active la lecture des pistes du CD stocké ayant ce numéro.
Si la source est de type Câble, sélection dans la liste A.
-  **Playlist**
Si la source est de la musique stockée, lecture de toutes les pistes figurant dans la liste de lecture. Cette fonction peut être utilisée conjointement à d'autres modes de lecture, tels que le mode « Encore ».
Si la source est de type Câble, sélection dans la liste B.
-  **Whole CD**
Si la source est de la musique stockée, passage de la piste en cours de lecture à la première piste du CD original, et lecture de ce CD du début à la fin.
Si la source est de type Câble, sélection dans la liste C.

b. Si le symbole  est affiché sur la télécommande (au-dessus de la touche Library), les quatre touches de la zone inférieure ont l'effet suivant :

-  **Encore**
Si la source est de la musique stockée, permet de sélectionner et de lire d'autres enregistrements stockés se rapprochant le plus du style de la piste en cours de lecture.
En mode Télétexte, sélection du contenu identifié en rouge.
-  **CD #**
Si la source est de la musique stockée, l'utilisation de cette touche en conjonction avec les touches numérotées active la lecture des pistes du CD stocké ayant ce numéro.
En mode Télétexte, sélection du contenu identifié en vert.
-  **Playlist**
Si la source est de la musique stockée, lecture de toutes les pistes figurant dans la liste de lecture.
En mode Télétexte, sélection du contenu identifié en jaune.
-  **Whole CD**
Si la source est de la musique stockée, passage de la piste en cours de lecture à la première piste du CD original, et lecture de ce CD du début à la fin.
En mode Télétexte, sélection du contenu identifié en bleu.

 **Remarque :** Pour faire passer la télécommande de la fonctionnalité a. à la fonctionnalité b. (décrites ci-dessus), consultez la section « Options de la télécommande » page 40, option « Choix d'une version de fonctionnement ».

Amélioration de la portée et de la réponse de la télécommande

Le cordon d'alimentation du media center contient l'antenne de réception des signaux de la télécommande. Pour préserver la portée de cette dernière, il est TRÈS important de dérouler entièrement ce cordon et de l'éloigner des autres câbles. Si l'alimentation est placée au sol, bien plus bas que le media center, le cordon d'alimentation est orienté à la verticale, ce qui est sa position optimale.

 **Remarque :** Par ailleurs, si vous utilisez un téléviseur à écran plasma, vous améliorerez la portée de la télécommande en éloignant le plus possible l'alimentation du media center du téléviseur.

Si le système ne réagit pas quand vous appuyez sur les touches de la télécommande, il est peut-être nécessaire d'en remplacer les piles. Pour toutes informations sur les types de piles à utiliser et la fréquence à laquelle les changer, reportez-vous à la section « Remplacement des piles de la télécommande » page 52.

Dans certains bâtiments, vous risquez de rencontrer des « angles morts » où la télécommande ne fonctionnera pas correctement. Si cela se produit, déplacez la télécommande de quelques dizaines de centimètres et recommencez. Veillez également à ce que le cordon d'alimentation du media center (qui contient l'antenne de réception des signaux de la télécommande) soit intégralement déroulé et ne soit pas en contact avec d'autres cordons d'alimentation. Si ces solutions ne suffisent pas à régler le problème, déplacez le media center de quelques dizaines de centimètres jusqu'à un emplacement où il réagit mieux.

Si les piles sont en bon état et si tous vos efforts pour éviter les angles morts échouent, il peut être nécessaire d'utiliser un prolongateur d'antenne. Pour plus d'informations, ou pour contacter Bose afin de vous procurer un prolongateur d'antenne, reportez-vous à la liste d'adresses fournie avec le système.

Media center

Le tiroir disque et les commandes du système sont situés sous le capot de la face avant du media center. L'écran d'affichage est situé à droite des commandes (Figure 1).

⚠ ATTENTION : La meilleure façon d'ouvrir et fermer le tiroir disque consiste à appuyer sur la touche Open/Close du media center. Veillez à NE PAS appuyer sur le tiroir pour le fermer ou interrompre son ouverture. Vous risqueriez de provoquer un blocage ou un dysfonctionnement.

Un émetteur infrarouge, situé sous le tiroir du lecteur CD/DVD, permet de contrôler d'autres appareils à l'aide de la télécommande LIFESTYLE®. Évitez de masquer cet émetteur pour que ses signaux puissent atteindre les autres appareils ou les surfaces réfléchissantes de la pièce.

Figure 1



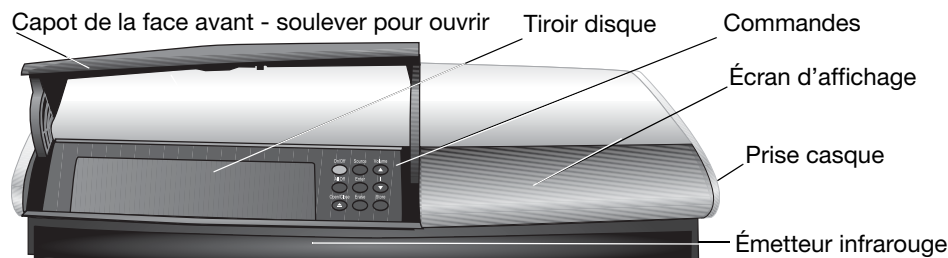



Vue avant du media center

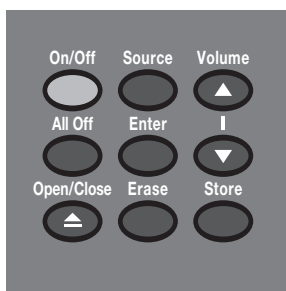



Commandes

Quatre boutons du media center offrent des fonctions identiques à des touches de la télécommande. Les cinq autres boutons n'ont pas d'équivalent sur la télécommande.



- On/Off**  Mise en marche ou arrêt du système dans la pièce principale uniquement. La dernière source utilisée est automatiquement sélectionnée lors de la mise en marche du système.
- All Off**  Arrêt du système et de toutes les enceintes connectées (dans toutes les pièces).
- Open/Close**  Ouverture et fermeture du tiroir disque.
- Source**  Sélection de la station FM/AM préregistrée suivante.
- Enter**  Début de la lecture du DVD si cette option a été sélectionnée dans les options de menu de DVD qui apparaissent sur l'écran du téléviseur.
- Store**  Utilisé conjointement avec le bouton Store, ce bouton permet de parcourir les paramètres système sur l'écran du media center.
- Erase**  Suppression d'un préenregistrement de station de radio.

	Augmentation du volume du système et rétablissement du son des enceintes lorsque le son est coupé.
	Diminution du volume sans rétablir le son de la source.
	Copie des pistes d'un CD audio dans disque dur interne. Lorsque le système est désactivé, cette touche permet de rétablir le code interne de la télécommande. Utilisée conjointement avec la touche Enter, cette touche permet de parcourir les paramètres système sur l'écran du media center.

Écran d'affichage

L'écran d'affichage du media center indique l'état du système, notamment la source sélectionnée, des informations sur le programme actif et les éventuelles options sélectionnées (Figure 2).

Figure 2

Exemple d'informations affichées à l'écran du media center



Il arrive que les messages ou les éléments du menu Configuration défilent à l'écran lorsque les deux lignes disponibles ne suffisent pas à contenir l'intégralité du message.

Témoins lumineux

Catalogue	Confirme la sélection du catalogue de musique stockée (Figure 3).
Sleep (Minuterie arrêté)	Indique l'heure à laquelle le système est paramétré pour s'arrêter.
Paramètres	Confirme la sélection du menu Configuration de la source.
Aléatoire	Indique que les pistes d'un CD, d'une liste de lecture ou d'une sélection dans le catalogue sont lues en ordre aléatoire.
Répétition	Indique que la lecture de la piste en cours est en mode Répétition.
Disque	Confirme qu'une action sélectionnée est appliquée aux pistes d'un disque.
Piste	Confirme qu'une action sélectionnée est appliquée à une seule piste.
Stockage	Confirme que les pistes d'un CD sont en cours de stockage.
	S'allume brièvement à la réception d'un signal de la télécommande.

Figure 3

L'indicateur du catalogue identifie la musique stockée sur l'afficheur



Configuration des composants du système à l'aide de l'afficheur

L'afficheur du media center permet également d'accéder à la configuration système, afin d'activer la connexion vidéo en composantes et le balayage progressif.

 **Remarque :** Vous trouverez des instructions détaillées sur l'activation de ces fonctions de votre système Bose® LIFESTYLE® dans son Guide d'installation.

Lorsque cette activation a été effectuée, les résultats corrects s'affichent sous réserve que :

- Votre téléviseur prenne cette fonction en charge et soit configuré en conséquence, suivant les instructions du mode d'emploi
- Votre téléviseur et le media center soient connectés correctement, à l'aide de l'adaptateur pour vidéo en composantes fourni.

FONCTIONNEMENT GÉNÉRAL DU SYSTÈME

Quelques conseils de base

Les quelques conseils suivants faciliteront votre prise en main du système.

- ♪ **Remarque :** Pour toutes informations sur la manière de configurer votre télécommande pour contrôler d'autres appareils, reportez-vous à la section « Utilisation de la télécommande LIFESTYLE® avec d'autres appareils » page 26.

Pour mettre votre système sous tension :

- Appuyez sur la touche **On/Off** de la télécommande.
- Ou appuyez sur le bouton On/Off du media center.
- Ou appuyez sur la touche **CD/DVD, FM/AM, TV, CBL/SAT** ou **AUX** de la télécommande. Cette action permet d'activer le système et de sélectionner en même temps la source souhaitée. Utilisez également la touche **Stored** après avoir stocké de la musique sur votre système LIFESTYLE®.

Pour utiliser votre système avec votre téléviseur et d'autres appareils, lisez bien les rappels ci-dessous. Ils vous aideront à utiliser tous vos appareils sans problème.

Pour mettre en route le téléviseur ou un autre appareil externe

1. Allumez le système.
2. Appuyez sur la touche de la télécommande correspondant à la source à écouter.
3. Allumez la source si nécessaire

Pour contrôler toutes ces fonctions, vous pouvez utiliser la télécommande LIFESTYLE® après l'avoir configurée pour qu'elle fonctionne avec votre téléviseur et d'autres appareils.

Visionnage d'un DVD

L'activation de votre installation peut nécessiter certains réglages, comme indiqué ci-dessous.

- Contrôle de l'image affichée sur l'écran du téléviseur :
 - Veillez à sélectionner sur le téléviseur l'entrée vidéo appropriée (correspondant à l'entrée vidéo à laquelle est connecté le media center à l'arrière du téléviseur). Utilisez la touche **Input** de la télécommande LIFESTYLE® (juste sous la touche **TV**).

Si votre téléviseur gère la vidéo en composantes ou l'affichage progressif

Les conseils ci-dessous ne s'appliquent que si vous avez établi une connexion en composantes entre le media center et votre téléviseur.

- Utilisation de l'option de connexion de type vidéo composante :
 - Si vous utilisez une connexion de type vidéo en composantes entre le téléviseur et le media center, veillez à effectuer la sélection correspondante sur l'écran du media center (voir la remarque ci-dessous). Sinon, vous risquez de ne rien voir apparaître à l'écran lorsque vous sélectionnez la source DVD.
- Utilisation de la fonction de balayage progressif sur votre téléviseur :
 - Veillez à utiliser une connexion de type vidéo composante entre le téléviseur et le media center.
 - Sélectionnez l'option Progressif sur l'écran du media center (voir la remarque ci-dessous). Sinon, vous risquez de ne rien voir apparaître à l'écran lorsque vous sélectionnez la source DVD.
 - Si d'autres appareils vidéo sont connectés au media center, assurez-vous qu'ils sont branchés à l'aide d'un adaptateur vidéo composante.

- ♪ **Remarque :** Pour toutes informations sur la sélection de l'entrée Vidéo en composantes sur le media center (cette connexion est nécessaire pour afficher une image en balayage progressif sur un téléviseur), reportez-vous à la section « Autres méthodes de connexion vidéo » dans votre Guide d'installation.

Pour régler l'image ou le son

- Pour corriger un problème de son (effet de graves ou d'aiguës trop forts, dureté, réverbération, etc.) prenez le temps d'exécuter le programme de calibrage audio ADAPTIQ®, si ce n'est déjà fait.

♪ **Remarque :** Reportez-vous à la section « Pour obtenir le meilleur son possible » dans le Guide d'installation.

- Pour effectuer des modifications permanentes du fonctionnement du système (audio, vidéo, media center, télécommande ou verrouillage de DVD), utilisez les menus Système. Pour plus d'informations sur les modifications possibles, reportez-vous à la section « Propriétés pouvant être modifiées » page 32.
- Pour effectuer des modifications provisoires de la source en cours de lecture (par exemple le nombre d'enceintes activées ou le réglage de la minuterie d'arrêt), utilisez les menus Paramètres. Pour plus d'informations sur les modifications possibles, reportez-vous à la section « Réglages rapides pendant l'écoute ou le visionnage » page 43.

Pour profiter de nouvelles fonctions exceptionnelles du système LIFESTYLE®

Vous pouvez utiliser de nombreuses fonctions du système LIFESTYLE® dès qu'il est installé et que sa configuration a été vérifiée par les deux disques fournis.

Mais une fonction révolutionnaire, le système de lecture intelligente uMusic™, nécessite que des pistes de CD soient stockées sur le système. Pour tirer le meilleur parti de cette fonctionnalité, vous devez stocker au moins 20 disques. Avant de débiter le stockage, vous pouvez vous reporter au petit *Guide du système uMusic™* qui se trouve dans l'emballage.

Le stockage d'un disque est très simple :

- Placez le premier CD dans le tiroir disque du media center et fermez le tiroir.
- Appuyez sur le bouton Store situé sur le panneau de commandes du media center.

♪ **Remarque :** Pour stocker d'autres CD, vous aurez peut-être besoin d'instructions supplémentaires. Reportez-vous à la section « Ajout de vos disques favoris à votre système », ci-dessous.

Pour bien comprendre les options disponibles pour l'identification et la lecture des pistes stockées, reportez-vous aux sections « Consultation du catalogue musical » page 19 et « Le système de lecture intelligente uMusic™ travaille à votre place » page 50.

Lecture de musique stockée

Le système de lecture intelligente uMusic™ représente une méthode révolutionnaire pour écouter vos CD. Avant de l'utiliser, il est conseillé de lire la présentation de ses possibilités dans la section « Présentation d'un nouveau mode de lecture » page 48.

♪ **Remarque :** Cette fonction est disponible uniquement lorsque des CD sont stockés dans le système (voir description ci-dessous).

Sauf indication contraire, les instructions sur la sélection et l'écoute de musique stockée correspondent aux touches de la télécommande LIFESTYLE®.

Ajout de vos disques favoris à votre système

Avant de pouvoir tirer parti de ces avantages, une préparation de base est nécessaire. Elle implique d'utiliser le media center et de suivre une procédure simple en 3 étapes pour stocker le contenu de vos disques.

♪ **Remarque :** Votre système est conçu pour stocker des pistes de CD courants uniquement. Par conséquent, il ne permet pas de stocker des pistes MP3 ou le contenu de DVD. Si un disque inapproprié est inséré dans le tiroir disque lorsque vous appuyez sur la touche Store, le media center affiche un message d'erreur pour indiquer que le stockage du disque en question est impossible.

Voici comment procéder :

1. Placez le premier CD dans le tiroir disque du media center et fermez le tiroir.
2. Appuyez sur le bouton **Store** situé sur le panneau de commandes du media center.
 - Lors de ce processus, le media center affiche le message STOCKAGE SUR CD et indique la progression du stockage en pourcentage.
 - Pour interrompre l'étape de stockage à tout moment, il vous suffit d'ouvrir le tiroir disque.
 - Pour reprendre le stockage du même disque, refermez le tiroir et appuyez de nouveau sur la touche **Store**.
3. Au terme de cette étape, le message CD AUDIO STOCKÉ s'affiche. Retirez le CD et répétez les étapes 1 à 3 pour les autres CD à stocker, le cas échéant.

Le stockage d'un CD dure environ 5 minutes. Pour plus d'informations, reportez-vous à la section « Planification du temps de stockage de vos CD » page 49, ci-après.

Notions de base sur le système de lecture intelligente uMusic™

1. Appuyez sur la touche **Stored** pour sélectionner la source de musique stockée. Si le système est hors tension, cette touche permet de l'activer et de sélectionner le mode uMusic™. Celui-ci démarre sur la dernière présélection uMusic écoutée.
2. Vous pouvez maintenant vous asseoir et écouter, ou effectuer d'autres sélections :
 - Appuyez sur n'importe quelle touche numérotée de 1 à 9 pour choisir une autre présélection.
 - Appuyez sur les touches - ou + pour indiquer votre réaction à une sélection.

♪ **Remarque :** Appuyez sur la touche - pour enregistrer une sensation négative pour la piste en cours de lecture. Le système passe alors immédiatement à une autre piste. Lorsque vous entendez une piste inappropriée pour la présélection choisie, choisissez ce signe négatif pour réduire les chances d'entendre de nouveau cette piste. Appuyez sur la touche + pour enregistrer une sensation positive (l'écoute de cette piste vous plaît) et indiquer au système que la musique de ce type est appropriée pour la présélection en cours.

- Appuyez sur la touche **Encore** pour écouter uniquement des pistes du même genre musical que celle qui est en cours de lecture.
Le système consulte les bases de données musicales et sélectionne uniquement les pistes possédant des caractéristiques similaires. Vous pouvez donc compter sur lui pour s'adapter à votre humeur.
- Appuyez sur la touche **Whole CD** (Tout le CD) pour écouter les autres pistes du CD dans l'ordre.
- Appuyez sur la touche **CD#**, puis composez le numéro de référence du CD souhaité, pour passer à un CD particulier et écouter toutes les pistes qu'il contient.

♪ **Remarque :** Vous pouvez vous reporter au tableau figurant sur l'avant-dernière page de ce manuel (si vous y avez répertorié vos CD au moment de leur stockage) pour identifier rapidement un CD que vous souhaitez écouter.

Options de la télécommande

Pour :

Mettre la sélection en cours de lecture sur pause...

Appuyez sur la touche :





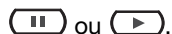







Reprendre la lecture d'une sélection en pause...



Arrêter une sélection...

une seule fois Appuyez ensuite sur pour reprendre la lecture là où vous l'avez interrompue.

Vous pouvez également appuyer deux fois sur pour arrêter et réinitialiser le CD. Appuyez ensuite sur pour reprendre la lecture au début de la piste ou du CD.

Passer à une autre sélection...		vers le haut. Ne modifie pas les présélections musicales stockées.
Passer à une sélection précédente...		vers le bas une seule fois, <i>ou</i> une seule fois si la lecture de la piste que vous souhaitez passer vient juste de commencer. Ne modifie pas les présélections musicales stockées.
Répéter une sélection...		pendant que la piste ou le CD dont vous voulez répéter la lecture est en mode Whole CD, CD#, Library (Catalogue) ou Playlist (Liste de lecture).
Effectuer une recherche en avant ou en arrière...		et maintenir la touche enfoncée.
Obtenir des informations sur la sélection en cours de lecture...		pour afficher sur l'écran du téléviseur les informations sur la piste. Pour fermer cet écran, appuyez sur  .
Rechercher un CD particulier...		et choisissez d'effectuer une recherche par : Genre, Album, Artiste... selon le CD que vous souhaitez écouter.
Écouter un type de musique ou un artiste particulier...		et choisissez d'effectuer une recherche par : Genre, Artiste... selon le type de musique que vous souhaitez écouter.
Ajouter une sélection à la liste de lecture...		et maintenez cette touche enfoncée durant la lecture de la sélection.
Écouter les sélections de la liste de lecture...		.
Faire en sorte qu'une piste ne soit jamais lue...		et sélectionnez CD stocké, Action sur la piste, Supprimer la piste dans le menu.

Le petit *Guide du système uMusic™* fourni avec l'appareil contient un aide-mémoire sur cette fonctionnalité et sur les divers boutons spéciaux de la télécommande.

🎵 **Remarque :** Pour toutes informations sur les réglages rapides qu'il est possible de réaliser au niveau des paramètres des CD stockés, reportez-vous à la section « Réglages CD stockés » page 45. Pour toutes instructions sur la manière d'effectuer ces modifications dans le menu, reportez-vous à la section « Comment modifier les réglages » page 44.

Choisissez ce que vous aimez écouter

La possibilité de profiter du large choix que vous offre votre catalogue musical personnel, avec des performances exceptionnelles et d'une grande pureté sur un système à plusieurs enceintes, constitue le premier avantage de votre système de lecture intelligente uMusic™.

Mais ce système permet aussi d'affiner vos sélections afin de mieux satisfaire les différentes facettes de votre personnalité.

Un pré-réglage adapté à chaque auditeur

Pour profiter au mieux de cette fonction sophistiquée et polyvalente, vous devez installer et utiliser les présélections musicales stockées à cette intention.

Une présélection musicale stockée permet d'enregistrer au fil du temps des préférences d'écoute pour différentes personnes, activités ou humeurs. Considérez chaque présélection comme un émetteur radio particulier que vous choisissez afin de permettre au système d'« écouter » et de mémoriser vos goûts.

🎵 **Remarque :** Si plusieurs membres de votre foyer ont stocké de la musique sur le système, il est particulièrement important que chacun possède ses propres présélections. Le système pourra ainsi différencier les préférences de chacun et éviter de lire de la musique que vous ne souhaitez pas écouter.

La première fois que vous sélectionnez de la musique stockée comme source, le système active automatiquement la présélection 1, représentée sur l'afficheur du media center par le symbole P1 (Figure 4). Si vous avez récemment utilisé une autre présélection, le système peut sélectionner celle-ci.

Figure 4

Présélection 1 telle qu'elle apparaît sur l'écran d'affichage du media center

The screenshot shows a black background with white text. The top line reads 'STOCKÉ 2:06 P1'. The bottom line reads 'Nom de piste'.

Lorsque des CD sont stockés dans le système, utilisez la présélection que vous préférez pour commencer :

1. Appuyez sur la touche **Stored** de la télécommande LIFESTYLE®.
2. Consultez l'écran du media center pour connaître le mode de lecture sélectionné.
 - Si l'écran indique UMUSIC, vous êtes prêt à profiter du confort d'écoute.
 - Si l'écran affiche ENCORE, CD#, PLAYLIST ou WHOLE CD, appuyez sur la touche **uMusic** de la télécommande pour quitter ce mode de lecture particulier.
3. Écoutez la musique un moment.



Notez que l'ordre de lecture semble totalement aléatoire : la lecture ne se fait pas par ordre de stockage des CD, ni par artiste ou par genre. Il s'agit plutôt d'un enchaînement libre de pistes que vous avez écoutées récemment ou non.

4. Lorsque la source est le mode des CD stockés, appuyez sur une touche de numérotation, de 2 à 9, afin de passer à une présélection différente. La musique en cours de lecture est alors remplacée.

♪ **Remarque** : Vous pouvez attribuer un nom (de 8 lettres au maximum) à chaque présélection, pour désigner la personne ou l'usage auquel elle est destinée. Pour plus d'informations sur cette procédure, reportez-vous à la section « Options CD stockés » page 33.

Création de vos préreglage

Lorsque vous entendez un morceau que vous n'aimez pas ou que vous ne souhaitez pas écouter à cet instant :

- Passez à la piste suivante en appuyant sur la touche  ou . Le système passe à la piste suivante, note que vous ne souhaitez pas écouter cette piste actuellement et se prépare à mémoriser d'autres paramètres.
- Appuyez sur la touche - si la piste en cours de lecture ne convient pas pour cette présélection. Le système enregistre votre réaction négative et passe immédiatement à une autre piste.

Si une piste fait partie de vos morceaux préférés :

- Appuyez sur la touche +. Le système enregistre votre réponse positive et continue la lecture de la piste. La probabilité d'entendre la musique de cet artiste et de cet album plus souvent s'en trouve accrue.

Pour créer une présélection plus rapidement :

- Appuyez sur la touche **Library** afin de pouvoir examiner la musique stockée sur le système et l'évaluer par genre, artiste, piste ou CD entier.

♪ **Remarque** : Pour plus d'informations sur l'utilisation du catalogue musical, reportez-vous à la section « Consultation du catalogue musical » page 19.

Utilisation de la liste de lecture pour organiser la lecture de pistes

Le système comporte une liste de lecture prête à l'emploi qui vous permet de sélectionner des pistes spécifiques dans l'ordre souhaité et de les lire à la demande.

♪ **Remarque** : Si vous souhaitez simplement créer une ambiance musicale particulière, il est plus facile de choisir une présélection et laisser le système sélectionner les pistes.

La liste de lecture peut être utile lorsque vous souhaitez un type de musique bien particulier, tel que vos chansons de vacances favorites, par exemple. Vous pouvez aussi l'utiliser pour écouter certaines pistes dans un ordre spécifique.

Pour ajouter de la musique à la liste de lecture :

- Lorsque vous écoutez une piste à partir de la source des CD stockés (et *non pas* depuis la liste de lecture), appuyez sur la touche **Playlist** de la télécommande et maintenez-la enfoncée.
- Localisez vos sélections à l'aide du catalogue musical, puis appuyez sur la touche **Playlist** et maintenez-la enfoncée pour les ajouter une à une à la liste de lecture. Vous pouvez également facilement ajouter tout un lot de sélections d'un artiste, genre ou CD particulier.

Pour supprimer des pistes de la liste de lecture :

- Lorsque vous écoutez de la musique depuis la liste de lecture, appuyez sur la touche **Playlist** et maintenez-la enfoncée durant la lecture de la piste que vous souhaitez supprimer.

Pour effacer totalement la liste de lecture :

- Pour utiliser la liste de lecture à un autre usage, vous pouvez supprimer toutes les pistes qu'elle contient. Pour ce faire, appuyez sur la touche **System** de la télécommande, accédez à la catégorie **Media Center** de ce menu, puis à l'élément de menu **Action de présélection uMusic**. Sélectionnez **Effacer la liste de lecture** dans la liste d'options.

Consultation du catalogue musical

Imaginez la situation suivante : pendant que vous utilisez votre système LIFESTYLE®, vous entendez de la musique, une chanson diffusée à la radio ou la bande originale d'un film, par exemple, qui vous rappelle soudain un autre morceau que vous aimeriez écouter. Vous savez que vous possédez ce titre, mais son nom vous échappe. Pourtant, cette musique ne quitte pas votre esprit.

Il s'agit d'une occasion parfaite d'utiliser le catalogue musical. Si votre système est sous tension et que la source des CD stockés est sélectionnée :

1. Appuyez sur la touche **Library** de la télécommande pour consulter les options disponibles pour localiser une piste.
 - Les informations initiales sur le catalogue s'affichent à l'écran du media center (Figure 5).

Figure 5

Catalogue musical tel qu'il apparaît sur l'écran du media center



- Si votre téléviseur est sous tension, et si l'entrée vidéo à laquelle est connecté le media center est sélectionnée, l'écran du catalogue s'affiche sur le téléviseur (Figure 6).
- L'élément Artiste est sélectionné et vous permet de parcourir les différentes options de cette catégorie.
- Les informations affichées sur l'écran du media center et du téléviseur changent à mesure que vous passez d'un menu à l'autre et effectuez des sélections.

FONCTIONNEMENT GÉNÉRAL DU SYSTÈME

Figure 6

Catalogue musical affiché à l'écran du téléviseur

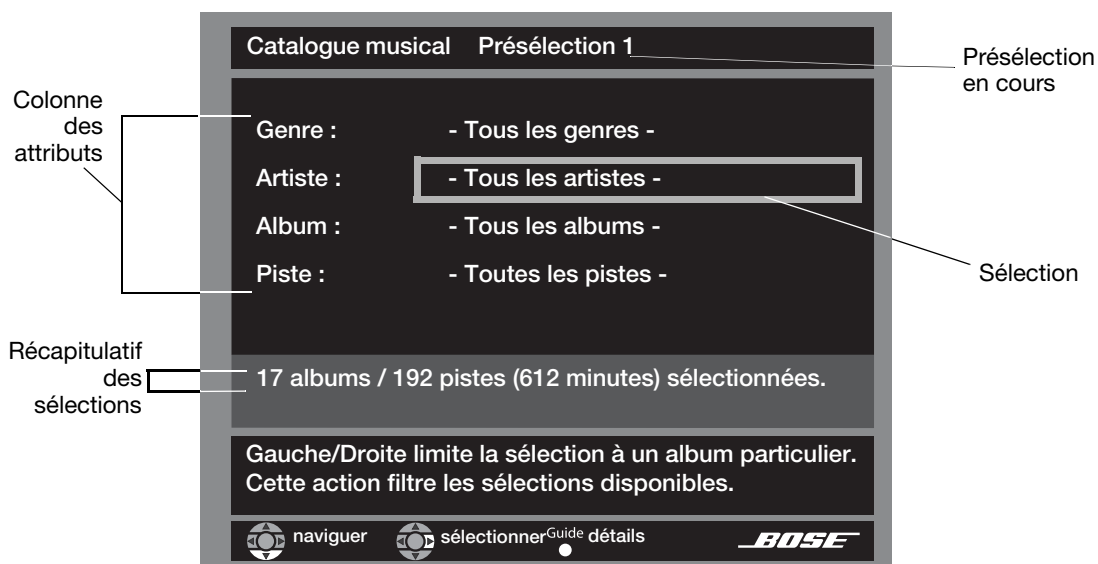

2. Procédez comme suit pour vous déplacer et effectuer des sélections sur l'écran du media center ou du téléviseur :
 - Appuyez sur les flèches de direction pour accéder à l'option souhaitée.
 - Appuyez sur la touche **Enter** ou sur la flèche dirigée vers la gauche pour confirmer votre sélection et retourner à la colonne des attributs.
 - Répétez cette procédure pour toutes les modifications que vous souhaitez apporter.
 - Appuyez sur la touche **Exit** pour quitter le catalogue musical.
3. Choisissez parmi les nouvelles options qui s'affichent lorsque vous sélectionnez un élément.

🎵 **Remarque :** Pour plus d'informations sur la navigation et la sélection d'options à l'écran, reportez-vous à la section « Utilisation du menu Système » page 32.

Figure 7

Localisation d'une piste en effectuant une recherche par genre, puis par artiste

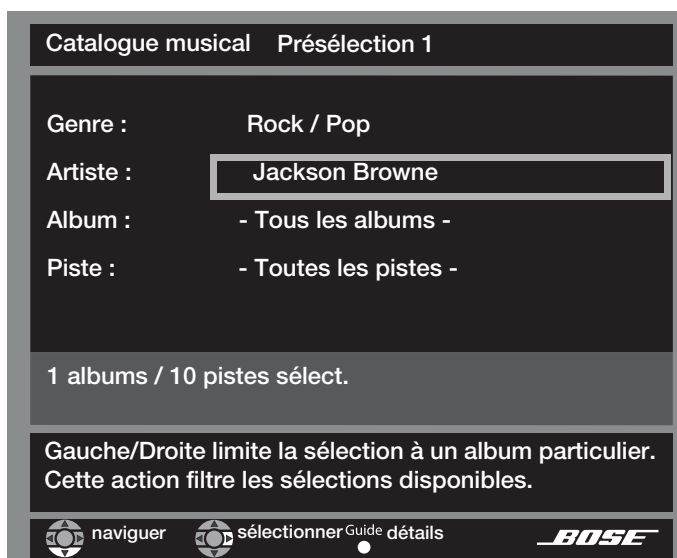

4. Lorsque vous avez trouvé la piste souhaitée, vous pouvez utiliser la télécommande comme suit :
 - Appuyez sur la touche **Play** ou **Enter** pour lancer la lecture de vos sélections.
 - Appuyez sur la touche **Info** pour consulter davantage d'informations sur la sélection.
 - Appuyez sur la touche **System** pour voir les informations sur cette sélection sur votre téléviseur et les modifier comme vous le souhaitez.
 - Appuyez sur la touche **Exit** pour quitter le catalogue musical.

Appuyez sur les touches - ou + lorsque vous localisez de la musique dans le catalogue. Ceci fournira un point de départ au processus d'apprentissage de la présélection.

Utilisation d'autres sources

Sauf indication contraire, les instructions sur la sélection et l'écoute des autres sources correspondent aux touches de la télécommande LIFESTYLE®.

Lecture d'un DVD

1. Mettez votre téléviseur sous tension.
2. Appuyez sur **CD/DVD** pour sélectionner le lecteur de DVD. Si le système est éteint, cette opération permet également de l'activer.
3. Sur le media center, appuyez sur la touche Open/Close pour ouvrir le tiroir disque.
4. Insérez un DVD dans le tiroir (étiquette dirigée vers le haut). Assurez-vous que le DVD est propre. Si ce n'est pas le cas, reportez-vous à la section « Protection et entretien du système » page 55.
5. Sur le media center, appuyez sur la touche Open/Close pour fermer le tiroir disque.
6. Appuyez sur la touche **Play** pour commencer la lecture du DVD.

Il peut être nécessaire d'appuyer plusieurs fois sur la touche **Play**. Avec la plupart des DVD, l'option de lecture du film principal figure en général parmi plusieurs autres options.

♪ **Remarque :** Les DVD ne présentent pas tous les mêmes caractéristiques. Par exemple, il n'est possible d'afficher les sous-titres que si le DVD en comporte.

Options de la télécommande

Pour :

Mettre un DVD sur pause...

Reprendre la lecture...

Arrêter un DVD...

Passer au chapitre suivant...

Revenir au chapitre précédent...

Répéter un chapitre...

Effectuer une recherche en avant ou en arrière...

Sélectionner une autre option disponible sur le DVD...

Appuyez sur la touche :

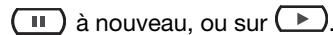

Appuyez ensuite sur pour reprendre la lecture à l'endroit où vous l'avez interrompue.

Vous pouvez aussi appuyer deux fois sur pour arrêter et réinitialiser le disque.

Appuyez ensuite sur pour reprendre la lecture du DVD au début.



vers le haut.



2 fois vers le bas.



pendant la lecture du chapitre à répéter.



pour faire apparaître la barre de contrôle de la vitesse. Appuyez sur cette touche une nouvelle fois pour modifier la vitesse et la direction de la recherche.



pour voir le menu affiché au début du DVD.

Utilisez les touches fléchées pour activer l'élément de menu désiré, puis appuyez sur la touche **Enter** pour le sélectionner.

Pour répéter une séquence du DVD en cours de lecture

Pour visionner à plusieurs reprises une séquence du DVD, choisissez l'option de répétition AB dans le menu de paramétrage du téléviseur, en procédant comme suit :



1. Appuyez sur la touche **Setting** et faites défiler la liste des options jusqu'à ce que l'icône AB soit sélectionnée.
2. Appuyez sur la touche **Enter** pour activer cette sélection. Les lettres **a b** apparaissent dans un cadre à droite de la liste des menus.
3. Appuyez sur la touche **Enter** au point à partir duquel la séquence à sélectionner débute ou se termine. Le symbole **a** devient **A** pour confirmer cette action.
4. Faites défiler le film vers l'avant ou vers l'arrière pour atteindre l'autre point qui définit la séquence.
5. Appuyez sur **Enter**. Le symbole **b** devient **B** pour confirmer que vous avez défini une séquence. La lecture à répétition de cette séquence débute alors.

La répétition se poursuit jusqu'à ce que vous appuyiez sur la touche **Exit** ou Stop.

♪ **Remarque** : Pour toutes informations sur les réglages rapides disponibles au niveau des paramètres de DVD, reportez-vous à la section « Réglages DVD » page 46. Pour toutes instructions sur la manière d'effectuer ces modifications dans le menu, reportez-vous à la section « Recherche de la liste des options » page 43.

Utilisation du contrôle parental

La fonction de contrôle parental du système LIFESTYLE® permet d'interdire le visionnage de certains DVD, en fonction de leur classification, à des membres précis de votre famille.

Avant de pouvoir utiliser cette fonction, vous devez choisir un mot de passe et un niveau de restriction (correspondant aux niveaux de classification des films) dans le menu Système. Pour en savoir plus sur le contrôle parental, reportez-vous à la section « Options de verrouillage de DVD » page 41.

♪ **Remarque** : En cas de problème avec un mot de passe, reportez-vous à la section « Dépannage » page 56.

Écoute d'un CD

Appuyez sur **CD/DVD** pour sélectionner le lecteur de DVD. Si le système est éteint, cette action le mettra en route et la lecture du CD inséré dans le tiroir débutera immédiatement.

Pour charger un disque :

1. Sur le media center, appuyez sur la touche Open/Close pour ouvrir le tiroir disque.
2. Insérez le CD audio dans le tiroir.
3. Sur le media center, appuyez sur la touche Open/Close pour fermer le tiroir disque. La lecture commence automatiquement.

Options de la télécommande

Pour :

Mettre un CD sur pause...

Reprendre la lecture d'un CD en pause...

Arrêter un CD...

Effacer les informations sur la piste défilant en continu (pour un CD MP3) sur l'écran du media center...

Appuyez sur la touche :

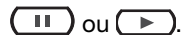











Appuyez ensuite sur pour reprendre la lecture du CD au début.



et maintenez cette touche enfoncée jusqu'à ce que l'affichage change.

Répétez cette opération pour reprendre l'affichage du texte défilant.

- Passer à la piste suivante...  vers le haut.
- Passer au début de la piste actuelle...  vers le bas
(alors que la lecture de la plage a commencé depuis plusieurs secondes.
- Revenir à une piste précédente...  vers le bas :
 - une seule fois si le CD est arrêté,
 - deux fois si la lecture est en cours.
- Sauter la piste en cours... .
- Parcourir un CD vers l'avant ou vers l'arrière...  et maintenir la touche enfoncée.
Sur les CD MP3 uniquement, ces touches permettent d'accéder au début d'une piste.
- Lire les pistes d'un CD de façon aléatoire... .
- Annuler la lecture aléatoire...  à nouveau.
- Répéter une piste... .
- Répéter un CD...  à nouveau.
- Annuler la répétition...  une troisième fois.

Remarque : Pour toutes informations sur les réglages rapides disponibles au niveau des paramètres de CD, reportez-vous à la section « Réglages CD » page 45. Pour toutes instructions sur la manière d'effectuer ces modifications dans le menu, reportez-vous à la section « Recherche de la liste des options » page 43.

Utilisation de la radio

Appuyez sur la touche **FM/AM** de la télécommande pour sélectionner le tuner. Cette opération active le système le cas échéant, et sélectionne comme source la dernière station FM ou AM écoutée.

Changement de station

Pour :

Appuyez sur la touche :

Passer de la bande FM à la bande AM et inversement...



Rechercher la station « stable » suivante...



Régler manuellement une station...



Sélectionner une station préregistrée...



ou composez le numéro de pré-réglage à l'aide des touches

①	②	③
④	⑤	⑥
⑦	⑧	⑨
	⑩	

Remarque : Pour toutes informations sur les réglages rapides possibles au niveau du tuner radio, reportez-vous à la section « Réglages tuner (radio FM ou AM) » page 47. Pour toutes instructions sur la manière d'effectuer ces modifications dans le menu, reportez-vous à la section « Recherche de la liste des options » page 43.

Enregistrement, suppression et changement des stations radio présélectionnées

Il est possible de préréglager jusqu'à 20 stations AM et 20 stations FM. Vous pouvez ainsi sélectionner rapidement vos stations favorites. Il existe deux façons de définir ces préréglages.

Pour enregistrer un préréglage, utilisez la méthode A ou B ci-dessous :

- A.** Pour affecter le *numéro de préréglage suivant* à une station, utilisez le panneau de commande du media center et répétez les deux étapes ci-dessous pour chaque station :
1. Sélectionnez votre station favorite.
 2. Appuyez sur la touche Enter du panneau de commande du media center.
- B.** Pour affecter une station à un *numéro spécifique*, utilisez la télécommande LIFESTYLE® et suivez les étapes ci-dessous :
1. Sélectionnez votre station favorite.
 2. Pour attribuer un numéro de préréglage à cette station, appuyez sur une touche numérique et maintenez-la enfoncée.
 - Pour les nombres de 1 à 9, appuyez sur un seul chiffre et maintenez la touche enfoncée jusqu'à ce que l'écran affiche PRÉRÉGLAGE:XX DÉFINI.
 - Pour les nombres de 10 à 20, appuyez sur le premier chiffre, puis appuyez sur la touche correspondant au second chiffre et maintenez-la enfoncée jusqu'à ce que l'écran affiche PRÉRÉGLAGE:XX DÉFINI.

♪ **Remarque :** L'affectation d'un numéro de préréglage à une station remplace automatiquement toute affectation précédente de ce numéro.

Pour supprimer un préréglage de station

1. Composez le numéro de préréglage à supprimer.
2. Sur la télécommande, appuyez sur la touche **0** et maintenez-la enfoncée jusqu'à ce que le message PRÉRÉGLAGE:XX EFFAC apparaisse brièvement à l'écran du media center. Le préréglage est alors supprimé.

Pour attribuer un préréglage à une autre station

1. Sélectionnez votre station favorite.
2. Sur la télécommande, composez le numéro de préréglage et maintenez la dernière touche enfoncée. Ce numéro est alors attribué à la nouvelle station.

Utilisation de la prise casque

Pour écouter de la musique discrètement, vous pouvez connecter un casque à la prise située sur le côté droit du media center (Figure 8).

Figure 8

Emplacement du connecteur de casque sur le media center

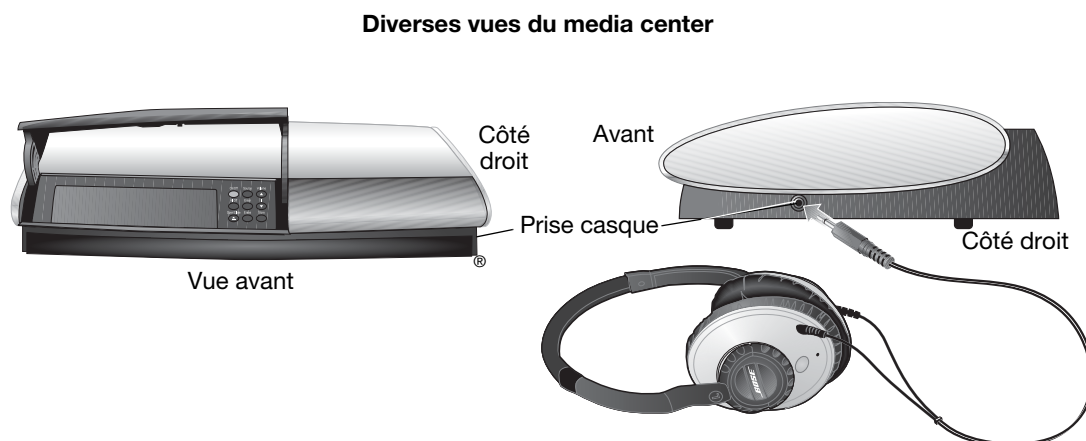

♪ **Remarque** : Le branchement d'un casque coupe automatiquement le son de toutes les enceintes de la pièce principale.

Utilisation de la minuterie

Vous pouvez régler la minuterie pour désactiver automatiquement le système LIFESTYLE® au terme d'une durée (comprise entre 10 et 90 minutes) que vous déterminez. Il est possible d'effectuer ce réglage dans le menu Configuration, quelle que soit la source sélectionnée.

♪ **Remarque** : Pour plus d'informations sur le menu Configuration, reportez-vous à la section « Réglages rapides pendant l'écoute ou le visionnage » page 43.

Naviguez et effectuez des modifications à l'aide des touches de sélection dans le menu Configuration affiché à l'écran du media center ou à l'écran du téléviseur.

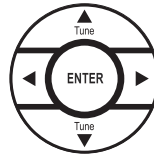

Pour régler la minuterie :

Que vous utilisiez l'écran du media center ou celui du téléviseur, la procédure est la même :

1. Appuyez sur la touche **Settings** de la télécommande LIFESTYLE® pour afficher le menu Configuration de la source.
2. Déplacez le curseur vers le bas jusqu'au symbole Minuterie sommeil, la dernière fonction du menu (Figure 9). Si une flèche continue apparaît en bas du menu, placez-y le curseur afin d'afficher les autres éléments actuellement masqués.

Figure 9

Symbole Minuterie sommeil du menu Configuration de la source



3. Déplacez le curseur vers la droite pour afficher la liste d'options, puis déplacez-le vers le haut jusqu'au délai souhaité (de 10 à 90 minutes).

♪ **Remarque** : Si vous appuyez sur la flèche dirigée vers le haut après avoir atteint la durée de 90 minutes, vous désactivez la minuterie.

4. Appuyez sur la touche **Enter** pour confirmer votre sélection.
5. Appuyez sur la touche **Exit** ou **Settings** de la télécommande LIFESTYLE® pour quitter le menu.

Une fois le délai défini écoulé, le système, le téléviseur (s'il est activé*) et la minuterie se désactivent automatiquement.

*Pour que le téléviseur puisse se désactiver automatiquement, le système doit pouvoir détecter qu'il est activé. Pour ce faire, vous devez utiliser le capteur TV fourni. Pour toutes informations sur l'installation et la vérification du bon fonctionnement du capteur TV, reportez-vous au *Guide d'installation*.

CONTRÔLE DES SOURCES EXTERNES

Utilisation de la télécommande LIFESTYLE® avec d'autres appareils

La télécommande LIFESTYLE® permet de contrôler la plupart des marques d'appareils externes (téléviseurs, magnétoscopes et récepteurs câble/satellite). Après avoir effectué les sélections de menu appropriées pour chaque composant à contrôler, vous pourrez utiliser la télécommande LIFESTYLE® comme télécommande universelle pour la plupart des commandes de vos composants.

Configuration de la télécommande pour contrôler tous les appareils

Votre système LIFESTYLE® comprend un émetteur infrarouge (IR) qui envoie, depuis la façade du media center, des signaux à tous les appareils que votre télécommande LIFESTYLE® est configurée pour contrôler. Vous pouvez ainsi activer ces sources (dans la mesure où elles se trouvent dans la même pièce que le media center) et y effectuer des sélections de base. Les autres composants peuvent être connectés soit au media center, soit au téléviseur.

Plusieurs essais peuvent être nécessaires

Certains fabricants utilisent des codes semblables pour leurs appareils. Après sélection d'un code, votre télécommande peut allumer ou éteindre le téléviseur, le récepteur câble ou satellite ou le magnétoscope. Toutefois, si vous ne parvenez pas à changer de canal ou à déclencher d'autres fonctions à l'aide de la télécommande, il peut être nécessaire de continuer à tester les codes de cet appareil jusqu'à ce que vous en trouviez un plus efficace.

Après avoir essayé plusieurs codes, si le composant ne répond toujours pas repositionnez-le légèrement.

♪ **Remarque :** Les signaux infrarouge doivent atteindre chaque composant pour que le test des réglages infrarouge soit fiable. Pour faciliter cette opération, vous pouvez vous servir du câble pour émetteur IR fourni, en le positionnant devant chaque composant pendant que vous utilisez la télécommande LIFESTYLE® pour l'allumer et l'éteindre. Si vous n'avez pas encore installé l'émetteur, consultez la section « Connexion du câble émetteur IR optionnel » dans votre Guide d'installation.

Pour contrôler le téléviseur

♪ **Remarque :** Pour obtenir des instructions générales sur l'utilisation du menu Système LIFESTYLE®, reportez-vous à la section « Utilisation du menu Système » page 32.

Mettez votre téléviseur sous tension à l'aide de sa télécommande. Sélectionnez l'entrée vidéo correspondant au media center sur le téléviseur.

Ensuite, à l'aide de la télécommande LIFESTYLE® :

1. Appuyez sur la touche **TV** pour sélectionner le téléviseur comme source.
2. Appuyez sur la touche **System**. Le menu Système s'affiche sur l'écran du téléviseur (Figure 10).
3. Sélectionnez la catégorie **Télécommande** pour afficher les options proposées.
4. Appuyez sur la flèche dirigée vers le bas ou sur la touche **Enter** pour vous déplacer dans le menu.

Figure 10

Aperçu des options de la catégorie Télécommande du menu Système



5. Identifiez la marque du téléviseur :
 - Dans la liste d'options qui apparaît, sélectionnez l'option **Marque de TV** (Figure 11).
 - Déplacez le curseur vers la droite pour accéder à la liste de marques, puis déplacez-le vers le haut ou vers le bas jusqu'à la marque de votre téléviseur.
 - Appuyez sur la touche **Enter** pour sélectionner cette marque.

Figure 11

Sélection de la marque du téléviseur



6. Sélectionnez le code TV :
 - Dans la liste d'options de gauche, sélectionnez l'option **Code TV**.
 - Déplacez le curseur vers la droite pour sélectionner le premier code.
 - Appuyez sur la touche **TV On/Off** de la télécommande LIFESTYLE®. Appuyez à nouveau sur la même touche.
Si le téléviseur s'éteint, puis se rallume, c'est que vous avez choisi le bon code. Si le téléviseur ne s'éteint pas, sélectionnez un autre code, puis appuyez à nouveau sur la touche **TV On/Off** à deux reprises. Une fois le bon code sélectionné, appuyez sur la touche **Enter**.
7. Configurez le téléviseur pour qu'il s'allume automatiquement si nécessaire.
Pour utiliser cette fonction, le capteur TV doit être installé et positionné de façon à détecter si le téléviseur est allumé ou éteint. Reportez-vous au *Guide d'installation* pour toutes informations sur l'installation du capteur.

Pour activer ce choix :

- Déplacez le curseur vers la liste des catégories du menu Système et sélectionnez la catégorie **Vidéo** (Figure 12).
- Dans le menu **Vidéo**, sélectionnez l'option **Alimentation TV**.
- Déplacez le curseur vers la droite, puis vers le haut ou vers le bas pour sélectionner une autre option :
 - **Péritel (option par défaut pour l'Europe)**
 - **Automatique**
 - **Manuel (option par défaut pour les États-Unis)**
- Appuyez sur la touche **Enter**.

Figure 12

Sélection du mode d'alimentation du téléviseur



8. Examinez l'option **État d'alimentation TV** :
 - **TV active** signifie que le capteur TV installé fonctionne.
 - **Non détecté** signifie que le capteur TV (s'il est installé) n'est pas correctement positionné ou n'est pas connecté.
 - Appuyez sur la touche **System** ou **Exit** pour quitter le menu Système.

Pour contrôler le récepteur câble/satellite

L'appareil à sélectionner est celui qui est connecté à l'entrée CBL-SAT du media center. Ainsi, lorsque vous appuyez sur la touche de sélection de la source **CBL•SAT** et sur la touche **On/Off** située en dessous, vous activez cet appareil.

Si vous utilisez à la fois un récepteur satellite et un récepteur câble, utilisez l'option AUX pour désigner la marque et le code du second appareil.

♪ **Remarque** : Pour obtenir des instructions générales sur l'utilisation du menu Système LIFESTYLE®, reportez-vous à la section « Utilisation du menu Système » page 32.

Procédez comme suit pour un décodeur câble/satellite :

Mettez sous tension le récepteur câble ou satellite (ou toute autre source vidéo connectée à la prise CBL•SAT Audio IN) du media center. Allumez le téléviseur et veillez à sélectionner l'entrée vidéo correspondant au media center sur le téléviseur. Sur la télécommande LIFESTYLE®, appuyez sur la touche de sélection de la source **CBL•SAT** et procédez comme suit :

1. Identifiez l'appareil :
 - Dans la liste d'options de la catégorie **Télécommande** du menu Système, sélectionnez l'option **Appareil CBL•SAT**.
 - Déplacez le curseur vers la droite et sélectionnez un appareil parmi les options, en appuyant sur la touche **Enter**.
2. Identifiez la marque :
 - Dans la liste d'options de gauche, sélectionnez l'option **Marque CBL•SAT**.
 - Déplacez le curseur vers la droite pour accéder à la liste alphabétique, puis déplacez-le vers le haut ou vers le bas jusqu'à la marque de votre appareil.
 - Appuyez sur la touche **Enter** pour sélectionner cette marque.
3. Sélectionnez le code correspondant à l'appareil :
 - Dans la liste d'options de gauche, sélectionnez l'option **Code CBL•SAT**.
 - Déplacez le curseur vers la droite pour sélectionner le premier code.
 - Appuyez sur la touche **CBL•SAT On/Off** de la télécommande LIFESTYLE®. Appuyez à nouveau sur la même touche.
Si le récepteur câble ou satellite s'éteint, puis se rallume, c'est que vous avez choisi le bon code.
Dans le cas contraire, sélectionnez un autre code, puis appuyez à nouveau sur la touche **CBL•SAT On/Off** à deux reprises.
 - Une fois le bon code sélectionné, appuyez sur la touche **Enter**.
 - Appuyez sur la touche **System** ou **Exit** pour quitter le menu Système.

Une fois ces réglages terminés, vous pouvez utiliser la touche **CBL•SAT On/Off** de la télécommande LIFESTYLE® pour activer votre récepteur câble ou satellite, et les autres touches de la télécommande pour le contrôler. Si vous utilisez à la fois un récepteur satellite et un récepteur câble, utilisez la prise AUX pour connecter le second appareil et le sélectionner comme source.

Pour contrôler le magnétoscope ou le graveur de DVD

La liste des marques et des codes de magnétoscopes s'applique également aux graveurs de DVD et autres enregistreurs numériques. La procédure ci-dessous permet de configurer la télécommande pour un seul de ces appareils uniquement, et *non* les deux.

Si vous utilisez à la fois un magnétoscope et un enregistreur numérique, configurez le premier sur l'entrée « VCR » et le second sur l'entrée « AUX ».

Procédez comme suit pour le magnétoscope :

Activez votre magnétoscope ou votre graveur de DVD. Activez le téléviseur et veillez à sélectionner l'entrée vidéo correspondant au media center sur le téléviseur. Ensuite, sur la télécommande LIFESTYLE®, appuyez sur la touche de sélection de la source **VCR** et procédez comme suit :

1. Identifiez l'appareil :
 - Dans la liste d'options de la catégorie **Télécommande** du menu Système, sélectionnez l'option **Appareil VCR**.
 - Déplacez le curseur vers la droite et sélectionnez un appareil parmi les options, en appuyant sur la touche **Enter**.
2. Identifiez la marque :
 - Dans la liste d'options de la catégorie **Télécommande** du menu Système, sélectionnez l'option **Marque VCR**.
 - Déplacez le curseur vers la droite pour accéder à la liste de marques, puis déplacez-le vers le haut ou vers le bas jusqu'à atteindre la marque de votre magnétoscope ou graveur de DVD.
 - Appuyez sur la touche **Enter** pour sélectionner cette marque.

3. Sélectionnez le code correspondant à l'appareil :
 - Dans la liste d'options de gauche, sélectionnez l'option **Code VCR**.
 - Déplacez le curseur vers la droite pour sélectionner le premier code.
 - Appuyez sur la touche **VCR On/Off** de la télécommande LIFESTYLE®. Appuyez à nouveau sur la même touche.
Si le magnétoscope ou graveur de DVD s'éteint, puis se rallume, c'est que vous avez choisi le bon code.
Si le téléviseur ne s'éteint pas, sélectionnez un autre code et appuyez à nouveau sur la touche **TV On/Off** à deux reprises.
 - Une fois le bon code sélectionné, appuyez sur la touche **Enter**.
 - Appuyez sur la touche **System** ou **Exit** pour quitter le menu Système.

Une fois ces réglages terminés, sélectionnez la source **VCR**. Vous pouvez désormais utiliser les touches **VCR On/Off**, Play, Pause et Stop de la télécommande pour qu'elle fonctionne avec votre magnétoscope ou graveur de DVD. Sur certains graveurs de DVD, les touches **Shuffle** et **Repeat** permettent de passer rapidement au chapitre suivant ou précédent.

♪ **Remarque :** Si le symbole  apparaît au-dessus de la touche **Library** de la télécommande LIFESTYLE®, une touche d'enregistrement (©) figure aussi dans la partie inférieure de la télécommande. Utilisez cette touche pour déclencher l'enregistrement sur votre magnétoscope/enregistreur numérique.

Pour contrôler la source AUX

Si vous avez branché un appareil à l'entrée AUX du media center, vous pouvez configurer votre télécommande LIFESTYLE® pour le contrôler. Notez cependant que vous ne pourrez ni allumer, ni éteindre cet appareil à l'aide de la télécommande.

Si aucun appareil n'est branché à l'entrée AUX, vous pouvez tout de même sélectionner un autre appareil dans la liste des appareils AUX possibles afin de le contrôler : Chargeur CD, Satellite, Câble, Graveur de DVD, TV ou Magnétoscope.

Pour contrôler l'appareil choisi, appuyez d'abord sur la touche de sélection de la source **AUX**.

♪ **Remarque :** Pour toutes instructions générales sur l'utilisation du menu Système LIFESTYLE®, reportez-vous à la section « Utilisation du menu Système » page 32.

Procédez comme suit pour la source AUX :

Mettez votre appareil sous tension. Activez le téléviseur et veillez à sélectionner l'entrée vidéo correspondant au media center sur le téléviseur. Ensuite, sur la télécommande LIFESTYLE®, appuyez sur la touche de sélection de la source **AUX** et procédez comme suit :

1. Identifiez l'appareil :
 - Dans la liste d'options de la catégorie **Télécommande** du menu Système, sélectionnez l'option **Appareil AUX**.
 - Déplacez le curseur vers la droite pour accéder à la liste, puis déplacez-le vers le haut ou vers le bas jusqu'à atteindre le nom de l'appareil souhaité. Appuyez ensuite sur la touche **Enter** pour le sélectionner.
2. Identifiez la marque :
 - Dans la liste d'options de gauche, sélectionnez l'option **Marque d'appareil AUX**.
 - Déplacez le curseur vers la droite pour accéder à la liste alphabétique, puis déplacez-le vers le haut ou vers le bas jusqu'à la marque de votre appareil.
 - Appuyez sur la touche **Enter** pour sélectionner cette marque.

3. Sélectionnez le code correspondant à l'appareil :
 - Dans la liste d'options de gauche, sélectionnez l'option **Code d'appareil AUX**.
 - Déplacez le curseur vers la droite pour sélectionner le premier code.
 - Sur la télécommande LIFESTYLE®, appuyez sur la touche **Play** ou sur la flèche Channel/Track dirigée vers le haut.
Si l'appareil réagit, appuyez sur d'autres touches pour vous assurer que ses autres fonctions importantes fonctionnent également. Si l'appareil ne réagit pas, sélectionnez un autre code et réessayez.
 - Une fois que vous avez sélectionné le code qui correspond le mieux à votre appareil, appuyez sur la touche **Enter**.

Appuyez sur la touche **System** ou **Exit** pour quitter le menu Système.

Contrôle des canaux à partir d'un périphérique sur l'entrée vidéo du téléviseur

Si vous changez toujours de chaîne sur votre récepteur câble/satellite, et jamais sur le téléviseur lui-même, vous pouvez configurer votre système LIFESTYLE® pour activer votre récepteur câble/satellite lorsque vous sélectionnez le téléviseur comme source. Dans ce cas, vous devez connecter votre récepteur câble/satellite to à l'entrée TV Audio IN du media center, et sélectionner cette option dans le menu Système.

♪ **Remarque :** Pour toutes instructions générales sur l'utilisation du menu Système LIFESTYLE®, reportez-vous à la section « Propriétés pouvant être modifiées » page 32.

Effectuez cette sélection dans les options de la catégorie **Télécommande** du menu Système. En face de l'option **Commande de téléviseur**, sélectionnez dans la liste le composant à utiliser comme sélecteur de canaux. Appuyez ensuite sur la touche **System** ou **Exit** pour quitter le menu Système.

Figure 13

Désignation du téléviseur comme sélecteur de canaux (tuner TV)



Vous disposez ainsi du son du câble pour accompagner les images du câble, sans devoir sélectionner CBL•SAT comme source. Vous pouvez également désigner l'appareil CBL•SAT comme tuner principal pour contrôler la sélection des chaînes.

Cette option n'est un choix judicieux que si vous utilisez votre téléviseur comme moniteur vidéo uniquement.

UTILISATION DU MENU SYSTÈME

Propriétés pouvant être modifiées

Les modifications apportées aux propriétés du système sont généralement apportées une fois pour toutes. Si votre appareil fonctionne déjà comme vous le souhaitez, ces modifications ne sont pas nécessaires.

Toutefois, pour certaines options d'installation, il peut être nécessaire de procéder à des modifications dans le menu Système, afin de rendre celui-ci entièrement compatible et d'en faciliter la configuration.

Par exemple, il est possible de configurer la télécommande pour qu'elle contrôle n'importe quel appareil connecté en externe au système.

Comment afficher le menu Système

Appuyez sur la touche **System** de la télécommande LIFESTYLE® pour afficher le menu Système. Ce menu s'affiche uniquement sur l'écran du téléviseur, pas sur celui du media center.

Si vous ne voyez PAS ce menu s'afficher :

- Vérifiez que le téléviseur est allumé.
- Vérifiez que l'entrée vidéo sélectionnée est bien celle qui est connectée au media center.

♪ **Remarque** : Si vous avez noté les informations sur l'entrée TV dans le formulaire de la page 17 de votre Guide d'installation, vérifiez ces informations.

- Appuyez sur la touche **System** de la télécommande LIFESTYLE® selon les besoins.

Affichage du menu

Lorsque le menu Système apparaît, la première catégorie à gauche (Audio) est sélectionnée, et l'écran affiche les fonctions de cette catégorie. Si vous déplacez la sélection vers la droite, d'autres catégories sont sélectionnées.

À l'extrême droite apparaît la catégorie Verrouillage DVD avec la liste de ses fonctions (Figure 14).

♪ **Remarque** : Le fait d'accéder au menu Système entraîne la mise en pause de tout DVD ou CD vidéo en cours de lecture.

Figure 14

Menu Système et aperçu de la fonctionnalité Verrouillage DVD

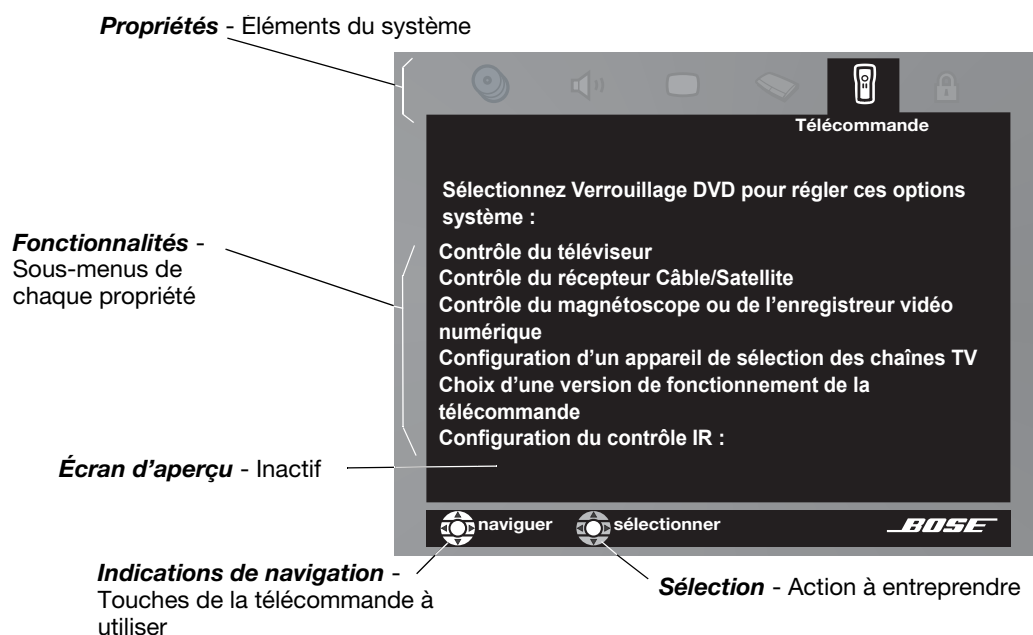

Comment apporter des modifications

Toute modification dans ce menu est similaire à la modification des réglages d'une source.

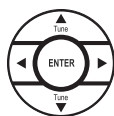

- Parcourez le menu et apportez des modifications à l'aide des touches de sélection ci-contre :
- Déplacez le curseur vers la droite pour afficher un aperçu des fonctions de chaque catégorie.
- Appuyez sur la flèche dirigée vers le bas ou sur la touche **Enter** pour sélectionner les fonctions de cette catégorie.

♪ **Remarque** : Lorsque la catégorie est activée, l'écran passe de la liste des fonctions à une liste des options spécifiques que vous pouvez modifier.

- Dans la liste active, appuyez sur les flèches de direction pour accéder à l'option souhaitée.
- Appuyez sur la touche **Enter** ou sur la flèche dirigée vers la gauche pour confirmer votre sélection et retourner à la colonne des fonctions.
- Répétez cette procédure pour toutes les modifications que vous souhaitez apporter.
- Appuyez sur **Exit** pour quitter le menu de configuration.

Options CD stockés

Appuyez sur la touche **System** de la télécommande LIFESTYLE®. Déplacez-vous vers la droite pour afficher un aperçu des fonctions du menu CD stockés. Appuyez sur la flèche dirigée vers le bas pour accéder à un écran actif comportant des sous-menus.

♪ **Remarque** : Cette option est disponible dans le menu Système uniquement lorsque les pistes d'au moins un CD ont été stockées dans le système. Pour plus d'informations sur le stockage de CD, reportez-vous à la section « Ajout de vos disques favoris à votre système » page 15.

Figure 15

Catégorie CD stockés



Liste active des options	Réglages par défaut (Options)	Effet du réglage
CD n° Indicateur uniquement	Numéro 1 ou numéro du CD sélectionné	Affiche les réglages du CD avec le numéro correspondant dans le système. Change lorsque la sélection du CD change. Ne peut pas être modifié.
Action sur le CD	Recharger les informations sur le CD (Supprimer le CD)	Remplace les modifications de l'utilisateur par les informations de la base de données. Nécessite une confirmation. Supprime ensuite toutes les informations relatives à ce CD et affiche celles d'un autre CD.

UTILISATION DU MENU SYSTÈME

Lecture du CD	Automatique (Lier toutes les pistes Ne pas lier toutes les pistes)	Lecture des pistes dans l'ordre, de façon aléatoire ou individuellement, selon le mode de lecture sélectionné (Shuffle, uMusic™, Whole CD). Lit les pistes ensemble et dans l'ordre uniquement Ne lit pas toujours les pistes dans l'ordre et ensemble.
Genre	Rock/Pop, Classique, Jazz, Musique électronique, Musique du monde, Latino, Country, Rap, Musique vocale, Gospel/Musique religieuse, Blues, Bandes originales, Folk/Bluegrass, New Age, Reggae, Musique d'ambiance, Enfants, Sketch/Comédie, Vacances, Autres	Identifie le type de musique sur le CD. Reclasse le genre du CD sélectionné.
Album	Aucun réglage par défaut. Spécifique au CD.	La sélection de cet élément permet d'afficher l'écran de modification.
Artiste*	Aucun réglage par défaut. Spécifique au CD.	La sélection de cet élément permet d'afficher l'écran de modification.
Classer l'artiste en*	Aucun réglage par défaut. Spécifique au CD.	La sélection de cet élément permet d'afficher l'écran de modification. Toute modification apportée remplace les données relatives à l'artiste. Reflète toutes les modifications apportées relatives à l'artiste.
Piste	Aucun réglage par défaut. Spécifique au CD.	La sélection de cet élément permet d'afficher l'écran de modification. Appuyez sur Enter pour afficher les options.
Action sur la piste	Modifier (Supprimer la piste)	La sélection de cet élément permet d'afficher l'écran de modification. Nécessite une confirmation. Supprime ensuite toutes les informations relatives à cette piste.

Les éléments de l'écran actif en *italique*, en haut à gauche, n'apparaissent pas dans chaque menu.

Utilisation de l'écran de modification

Pour afficher l'écran de modification, sélectionnez un élément de l'écran actif pouvant être modifié. L'élément Album est le premier de la liste ci-dessus. Appuyez sur la touche **Enter** pour sélectionner une option.

Figure 16

L'écran de modification tel qu'il apparaît initialement

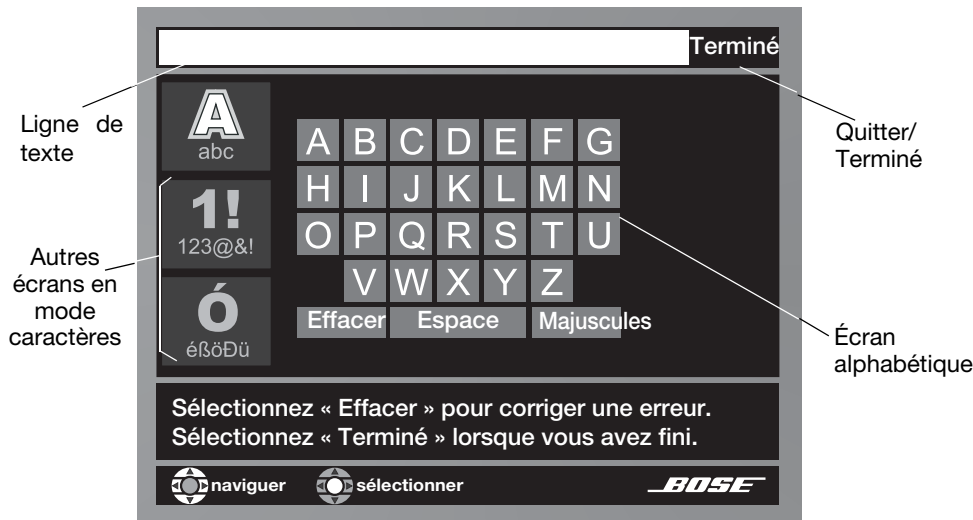

Comment modifier le texte

L'écran de modification permet de modifier ou de remplacer du texte provenant des bases de données musicales fournies par le système. Ce texte apparaît dans la première ligne en haut de l'écran.

Il n'est pas nécessaire de vous placer sur la ligne de texte pour apporter des modifications. Vous pouvez ajouter du texte en sélectionnant les caractères souhaités dans les écrans alphabétique, numérique et de caractères spéciaux (Niveaux 1, 2 ou 3 disponibles à gauche de l'écran).

Utilisez les touches de direction de la télécommande LIFESTYLE® pour accéder à un caractère, et appuyez sur **Enter** pour le sélectionner. Chaque fois que vous appuyez sur la touche **Enter**, le caractère sélectionné s'affiche sur la ligne de texte.

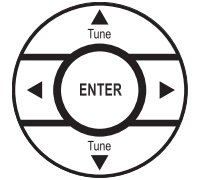

Lorsque vous avez terminé, sélectionnez la case Terminé (dans la partie supérieure droite de l'écran) et appuyez sur la touche **Enter** pour quitter l'écran de modification, ou sur la touche **Exit** pour quitter le menu Système.

Pour effacer des lettres sur la ligne de texte :

Les lettres sont effacées de la droite vers la gauche.

1. Déplacez le curseur vers le bas jusqu'à la barre d'effacement.
2. Appuyez sur **Enter** pour effacer la dernière lettre figurant sur la ligne de texte.
3. Appuyez sur **Enter** jusqu'à ce que vous ayez effacé tous les caractères indésirables.

Pour entrer un nouveau texte ou en ajouter à un texte existant :

Les lettres s'affichent à droite du texte existant.

1. Placez le curseur sur le caractère souhaité et appuyez sur **Enter**.
2. Placez le curseur sur le caractère suivant et appuyez sur **Enter**.

Pour insérer un espace entre des mots :

Les espaces s'affichent à droite du dernier caractère de la ligne de texte.

1. Placez le curseur sur la barre d'espace et appuyez sur **Enter**.
2. Placez le curseur sur un caractère et appuyez sur **Enter** pour entrer la première lettre du mot suivant.

Pour mettre une lettre en majuscule :

La première lettre d'une nouvelle ligne de texte s'affiche automatiquement en majuscule.

1. Avant d'entrer un caractère, déplacez le curseur sur la barre de majuscule et appuyez sur **Enter**.
2. Placez le curseur sur le caractère souhaité et appuyez sur **Enter**.
3. Pour désactiver la mise en majuscule, replacez le curseur sur la barre de majuscule et appuyez sur **Enter**.

Pour entrer un numéro ou un symbole :

1. Placez le curseur sur le numéro 2 situé à gauche de l'écran et appuyez sur **Enter**.
2. Procédez de la même façon que pour les caractères afin de sélectionner le(s) numéro(s) souhaité(s).
3. Placez le curseur sur le numéro 1 situé à gauche de l'écran et appuyez sur **Enter** pour retourner à l'écran alphabétique.

Pour saisir un caractère spécial, une voyelle accentuée par exemple :

1. Placez le curseur sur le numéro 3 situé à gauche de l'écran et appuyez sur **Enter**.
2. Procédez de la même façon que pour les caractères afin de sélectionner un caractère spécial.
3. Placez le curseur sur le numéro 1 situé à gauche de l'écran et appuyez sur **Enter** pour retourner à l'écran alphabétique.

Pour enregistrer le texte :

1. Placez le curseur sur la case Terminé située dans la partie supérieure droite de l'écran.
2. Appuyez sur **Enter** pour confirmer que vous avez terminé et quitter l'écran de modification. Pour quitter le menu Système, appuyez sur la touche **Exit** de la télécommande LIFESTYLE®.

Pour annuler toutes les modifications apportées :

Pour annuler les modifications apportées aux informations relatives à un CD, sélectionnez **Action sur le CD** dans le menu Système. Vous pouvez remplacer vos modifications par les informations d'origine en sélectionnant **Recharger les informations sur le CD**.

Options audio

Appuyez sur la touche **System** de la télécommande LIFESTYLE®. Lorsque l'aperçu des fonctions audio apparaît, appuyez sur la touche **Enter** pour afficher la liste active des options audio.

Figure 17

Aperçu des fonctions audio

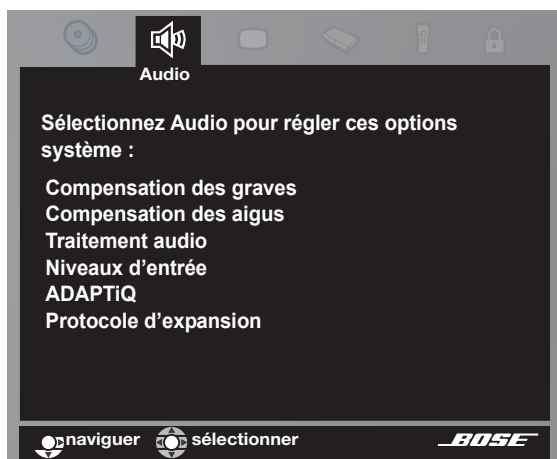

🎵 **Remarque :** Il peut être utile d'écouter une source audio lorsque vous apportez ce type de modification. Certains changements sont immédiatement perceptibles et donc utiles pour régler précisément vos sélections.

Liste active des options	Réglages par défaut (Options)	Effet du réglage
Compensation des graves	0	Reproduction normale des basses fréquences.
	(-14 à +14)	Reproduction des basses fréquences réduite (-) ou augmentée (+).
	(-9 à +6)	Bande disponible avec le système de calibrage ADAPTIQ®.
Compensation des aigus	0	Reproduction normale des hautes fréquences.
	-14 à +14	Reproduction des basses fréquences réduite (-) ou augmentée (+).
	(-9 à +6)	Plage disponible suivant le système de calibrage ADAPTIQ.

Traitement audio (Égalisation cinéma, Compression de niveau, Décodage mono)	Automatique (Personnalisé)	Traitement Bose® standard appliqué. Cette option permet de modifier les options (spécifiques à chaque source audio) après avoir appuyé sur la touche Settings pendant qu'un signal audio interne ou externe est en cours de lecture.
Niveau d'entrée analogique TV Niveau d'entrée numérique TV Niveau d'entrée analogique magnétoscope Niveau d'entrée numérique magnétoscope Niveau d'entrée analogique CBL/SAT Niveau d'entrée numérique CBL/SAT Niveau d'entrée analogique AUX Niveau d'entrée numérique AUX	Normal (-6, -3, +3, +6)	Niveau de signal standard (force). Diminue ou augmente le niveau de signal. (réglable pour s'adapter aux niveaux des autres éléments) <i>♪ Remarque : Il est conseillé d'ajuster les entrées des éléments externes de façon à ce qu'ils correspondent aux niveaux FM et CD internes du système.</i>
ADAPTiQ®	Inactif (Actif Effacer=	Aucun calibrage audio ADAPTiQ® effectué. Utilise les ajustements du système ADAPTiQ réalisés avec le disque 2. Annule les ajustements* du système ADAPTiQ si, dans les cinq secondes suivant la sélection de cette option, vous appuyez sur le bouton Erase du media center.
Protocole d'expansion Modifiez cette fonction uniquement si indiqué comme tel dans la notice d'utilisation de votre télécommande réseau Bose®.	Câble Bose® Link (Ancien)	Communique uniquement avec des produits compatibles Bose Link situés dans d'autres pièces. Permet au système de communiquer avec d'anciens produits Bose (par exemple les récepteurs radio Bose Wave® ou les récepteurs radio /lecteurs de CD Wave®, qui sont antérieurs au système Bose Link), ainsi qu'avec certains appareils non produits par Bose et situés dans d'autres pièces.

*L'élimination des réglages du système ADAPTiQ n'est PAS réversible automatiquement.

La restauration de ces réglages nécessite l'utilisation du disque d'installation 2 et du casque ADAPTiQ fourni avec le système. Pour plus d'informations sur ce processus, reportez-vous à la section « Fin de l'installation de base » du *Guide d'installation* du système.

Cette fonctionnalité avancée permet au système LIFESTYLE® d'ajuster automatiquement son traitement du son pour compenser divers paramètres (meubles, emplacement des enceintes, position de l'auditeur) afin de produire un son idéal dans la pièce principale.

Options vidéo

Appuyez sur la touche **System** de la télécommande LIFESTYLE®. Déplacez le curseur vers la droite pour voir l'aperçu des fonctions vidéo, puis appuyez sur la touche **Enter** pour afficher la liste active des options vidéo.

Figure 18

Aperçu des fonctions vidéo

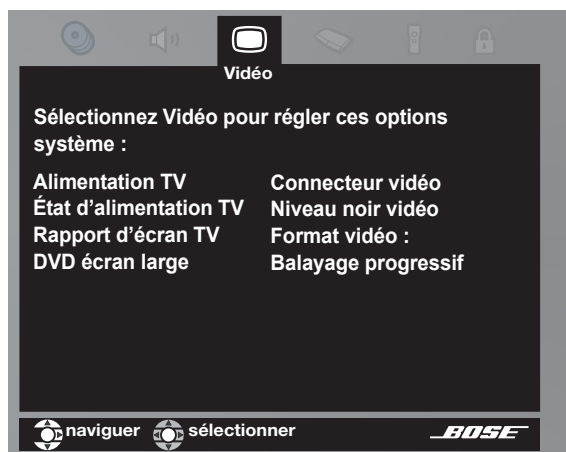

Remarque : NE MODIFIEZ PAS les réglages des fonctions Vidéo en composantes et Balayage progressif dans le menu Système. Sur certains téléviseurs, l'écran reste vierge tant que vous n'avez pas procédé à ce changement.

Reportez-vous à la section « Configuration des composants du système à l'aide de l'afficheur » page 13.

Liste active des options	Réglages par défaut (Options)	Effet du réglage
Alimentation TV	Automatique (Manuel) Péritel)	Le téléviseur s'allume automatiquement lorsqu'une source vidéo est sélectionnée.** Le téléviseur ne s'allume pas automatiquement. Réponse du téléviseur à l'entrée de prise péritel.
État d'alimentation TV (indicateur seulement, pas un réglage)	Non détecté (TV active)	Indique que le capteur TV n'est pas installé ou n'est pas positionné correctement. Indique que le capteur TV est installé et fonctionne correctement.
Rapport d'écran TV	Normal (Écran large)	Rapport d'écran 4:3. Rapport d'écran large 16:9.
DVD écran large	Modifié (Non modifié)	Ajustement du format vidéo DVD pour s'adapter à un écran de télévision 4:3. Aucun ajustement automatique du format vidéo DVD.
Connecteur vidéo (Voir la remarque page 38.)	Composite, S-VIDEO (Composantes)	Le système fonctionne avec une connexion TV composite et/ou S-vidéo. Le système fonctionne avec une connexion TV en composantes.
Niveau noir vidéo	Normal (Étendu)	Niveau de noir généralement approprié aux écrans de télévision. Réduit le niveau de noir de l'écran. Approprié pour certains téléviseurs.
Format vidéo :	NTSC (US) PAL (EUROPE) (MULTISTANDARD)	Correspond aux écrans NTSC (norme US). Correspond aux écrans PAL (norme européenne). Correspond aux téléviseurs multistandards (NTSC <u>et</u> PAL).
Balayage progressif	Inactif (Actif)	L'image à l'écran prend le style standard. L'image à l'écran prend le style avancé (si disponible sur le téléviseur).

**Pour utiliser cette fonction, le capteur TV doit être installé et positionné de façon à détecter si le téléviseur est allumé ou éteint. Pour plus d'informations sur le capteur TV, reportez-vous à la section « Installation du capteur TV » du *Guide d'installation*.

Options du media center

Appuyez sur la touche **System** de la télécommande LIFESTYLE®. Déplacez le curseur vers la droite pour afficher un aperçu des fonctions du media center. Appuyez sur la touche **Enter** pour accéder à un écran actif comportant des sous-menus.

Figure 19

Caractéristiques du panneau avant du media center

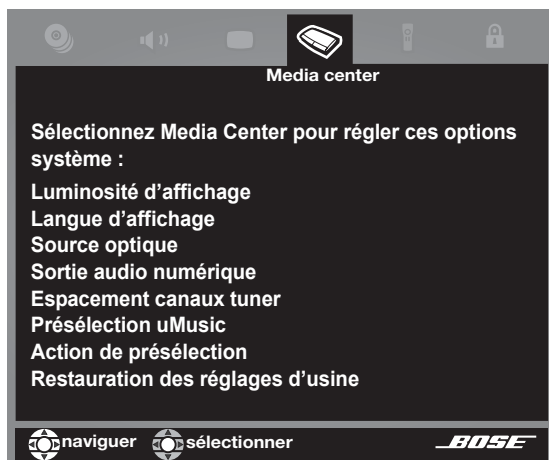

Liste active des options	Réglages par défaut (Options)	Effet du réglage
Luminosité d'affichage	4 (1 à 7)	Le media center affiche les zones claires avec une luminosité moyenne. Assombrit ou éclaircit l'écran du media center (7 = le plus clair).
Langue d'affichage	English (Dansk, Deutsch, Español, Français, Italiano, Nederlands, Svenska)	Les menus à l'écran s'affichent dans la langue sélectionnée.
Source optique	Aucune (TV, magnéto, CBL/SAT, AUX)	Aucun signal numérique reçu via le câble optique. Signal numérique reçu via le câble optique pour la source sélectionnée. Remarque : Le choix d'une source optique pour ce signal restreint les connexions numériques au mode optique uniquement. Aucun signal sur une connexion numérique coaxiale ne sera traité.
Sortie audio numérique	Original PCM	Aucun traitement appliqué aux signaux envoyés aux fiches audio numériques du panneau arrière. Améliore la compatibilité audio numérique avec d'autres appareils.
Espaceur canaux tuner	USA, Europe	Espaceur des canaux de stations de radio AM/FM défini pour la norme de la région sélectionnée.
Présélection uMusic™	1 (2, 3, 4, 5, 6, 7, 8, 9)	Présélection sélectionnée.
Action de présélection	Modifier le nom Effacer la liste de lecture Effacer les niveaux	La sélection de cet élément permet d'afficher l'écran de modification pour nommer et renommer la présélection sélectionnée. Supprime toutes les sélections de piste de la liste de lecture du système. Supprime tous les évaluations stockées associées à la présélection sélectionnée.
Restauration des réglages d'usine	Non Oui	Les réglages utilisateur, le cas échéant, modifient le fonctionnement du système. Remplace les réglages et ajustements utilisateur par les réglages originaux définis en usine.

Options de la télécommande

Appuyez sur la touche **System** de la télécommande LIFESTYLE®. Déplacez le curseur vers la droite pour voir l'aperçu des fonctions de la télécommande, puis appuyez sur la touche **Enter** pour afficher la liste active des options de la télécommande.

Figure 20

Aperçu des fonctions de la télécommande

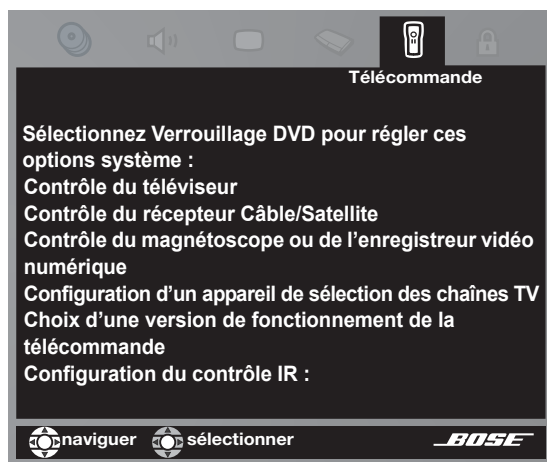

Liste active des options	Réglages par défaut (Options)	Effet du réglage
Marque de TV	-- (Marque)	Identifie la marque du téléviseur que la télécommande LIFESTYLE® doit faire fonctionner.
Code TV	--	Identifie le code infrarouge qui fonctionne avec votre téléviseur.
Appareil CBL•SAT	-- (Câble, Câble/DVR, Satellite, Satellite/DVR, Tuner HDTV)	Identifie l'appareil qui est connecté à l'entrée CBL•SAT.
Marque CBL•SAT	-- (Marque)	Identifie la marque de l'appareil que la télécommande LIFESTYLE® doit faire fonctionner.
Code CBL•SAT	--	Identifie le code infrarouge qui fonctionne avec votre récepteur câble/satellite.
Magnétoscope	-- Magnétoscope, DVR, Câble/DVR, Satellite/DVR, DVD/Graveur DVD, DVD/DVR, TV/DVD	Identifie le type d'appareil connecté à l'entrée VCR.
Marque Magnétoscope	-- Marque	Identifie la marque de l'appareil que la télécommande LIFESTYLE® doit faire fonctionner.
Code magnétoscope	--	Identifie le code infrarouge qui fonctionne avec votre magnétoscope.
Appareil AUX	-- Changeur de CD, DVR, DVD/Graveur de DVD, DVD/DVR, TV HDTV, TV/DVD, Magnétoscope, Câble/DVR, Câble, Satellite/DVR, Satellite, TV	Identifie le type d'appareil connecté à l'entrée AUX.
Marque d'appareil AUX	-- Marque	Identifie la marque de l'appareil que la télécommande LIFESTYLE® doit faire fonctionner.

Code AUX	--	Identifie le code infrarouge qui fonctionne avec l'appareil connecté à la prise AUX.
Commande de téléviseur	TV AUX, Magnétoscope, CBL • SAT	Détermine l'appareil qui change les chaînes lorsque la source est le téléviseur.
Télécommande	Enregistrement/ABC, Télétexte	Définit la fonction de certaines touches de la télécommande, par exemple le contrôle de rapport d'écran (Enregistrement/ABC ou Télétexte) pris en charge par votre téléviseur ou dans votre région.
Contrôle IR	Actif Programmation Inactif	Le système reçoit les commandes IR d'une autre télécommande qui a été programmée pour faire fonctionner le système. Le système envoie des commandes IR en réponse aux boutons de la télécommande LIFESTYLE® utilisés, pour indiquer à une autre télécommande de faire fonctionner le système. Le système ne peut pas être contrôlé par une autre télécommande infrarouge ou n'enseigne pas les commandes infrarouges à une télécommande programmable.

Options de verrouillage de DVD

Appuyez sur la touche **System** de la télécommande LIFESTYLE®. Déplacez le curseur vers la droite pour voir l'aperçu des fonctions de verrouillage de DVD, puis appuyez sur la touche **Enter** pour afficher la liste active des options de verrouillage de DVD.

Figure 21

Aperçu des fonctions de verrouillage de DVD

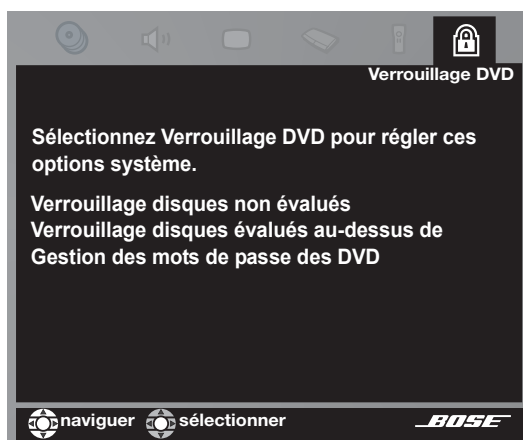

Liste active des options	Réglages par défaut (Options)	Effet du réglage
Création d'un mot de passe (apparaît uniquement avant la création d'un mot de passe)	-- --	Crée un code à quatre chiffres pour limiter l'accès aux films en fonction de leur classification.
Confirmer mot de passe (apparaît uniquement lors de la création ou de la modification d'un mot de passe)	-- --	Vérification du mot de passe à quatre chiffres.
Saisie/mot de passe (apparaît uniquement après la création d'un mot de passe)	-- --	Permet d'accéder aux films correspondant à un certain niveau de classification.
Changer mot de passe (apparaît uniquement après la saisie d'un mot de passe)	-- --	Crée un nouveau code à quatre chiffres pour limiter l'accès aux films en fonction de leur classification.

UTILISATION DU MENU SYSTÈME

Verrouillage disques non évalués	Inactif (Actif)	Aucune restriction appliquée aux DVD non évalués. Limite l'accès aux titres non évalués lorsqu'un mot de passe est défini.
Verrouillage disques évalués au-dessus de	1 à 8	Empêche le visionnage des disques dont la classification est supérieure au chiffre sélectionné, sauf si le mot de passe est saisi.

Utilisation du verrouillage pour le contrôle parental

La fonction de contrôle parental du système LIFESTYLE® permet de limiter l'accès à certains DVD en fonction de leur classification. Pour activer cette fonction, vous devez définir un niveau de restriction et créer un mot de passe dans la section Verrouillage DVD du menu Système.

Le mot de passe empêchera le visionnage non autorisé de DVD dont la classification est supérieure au niveau de restriction que vous avez défini. Il existe huit niveaux, correspondant à la classification établie par la Motion Picture Association of America (MPAA). Ces niveaux sont présentés dans le tableau ci-dessous.

Réglage de contrôle parental	Classification MPAA	Restriction
8		Aucune
7	NC-17	Public adulte
6	R	Public averti
5		Public adolescent averti
4	PG-13	Public adolescent
3	PG	Public préadolescent
2		Enfants
1	G	Tout public

Par exemple, si vous choisissez de régler le contrôle parental sur 4, l'accès aux DVD dont la classification est supérieure à PG13 sera restreint. Ceux-ci ne pourront être visionnés qu'après saisie du mot de passe.

Ce mot de passe permet également d'éviter que le paramètre de contrôle parental soit modifié sans autorisation.

Pour définir un niveau de restriction et un mot de passe

Une fois le téléviseur allumé, sélectionnez l'entrée vidéo TV correspondant au media center. Appuyez sur la touche **System** de la télécommande LIFESTYLE®.

Lorsque le menu Système s'affiche sur l'écran de télévision :

1. Déplacez le curseur vers la droite sur **Verrouillage DVD** pour ouvrir un aperçu des fonctions disponibles (comme illustré page 41).
2. Appuyez sur la flèche dirigée vers le bas ou sur la touche **Enter** pour accéder à l'écran actif des options de verrouillage de DVD (qui diffère nettement de l'écran d'aperçu).
3. Utilisez le pavé numérique de la télécommande LIFESTYLE® pour saisir les quatre chiffres du mot de passe.
4. Appuyez sur la touche **Enter** pour valider votre choix.
5. Saisissez à nouveau ces quatre chiffres pour confirmer le mot de passe, et appuyez sur la touche **Enter** pour les valider.
6. Sélectionnez l'option **Verrouillage disques évalués au-dessus de**.
7. Déplacez le curseur vers la droite et vers le haut ou le bas pour sélectionner le niveau de restriction souhaité.
8. Appuyez sur la touche **Enter** ou sur la flèche dirigée vers la gauche pour confirmer votre choix et quitter la liste de sélection.

MODIFICATION DE LA CONFIGURATION DES SOURCES

Réglages rapides pendant l'écoute ou le visionnage

Quelle que soit la source que vous écoutez, il est facile de procéder à des modifications rapides en appuyant sur la touche **Settings** de la télécommande LIFESTYLE®. Par exemple, vous pouvez augmenter le volume du canal central ou écouter la musique sur cinq enceintes au lieu de deux.

Afin de vous offrir un accès presque instantané aux réglages, il existe en effet un menu de paramétrage pour chaque source audio, et un autre pour les sources vidéo. Appuyez sur une touche, et le menu approprié s'affiche pour la source qui est en cours de lecture.

Vous verrez que les déplacements dans les menus et la sélection des options propres à chaque source deviendront vite une seconde nature. Essayez et vous verrez.

Recherche de la liste des options

Pour voir les options disponibles, vous devez d'abord sélectionner une source. Puis, sur la télécommande LIFESTYLE®, appuyez sur la touche **Settings** pour accéder au menu.

Le menu apparaît sur l'écran du media center, ainsi que sur celui de votre téléviseur si celui-ci est allumé et si son entrée vidéo correspondant au media center est sélectionnée.

- Lorsque les options apparaissent sur l'écran du media center (Figure 22), appuyez sur la touche fléchée vers le bas pour voir les autres options.

Figure 22

Exemple d'options de paramétrage de la lecture de CD, telles qu'elles apparaissent sur l'écran du media center



- Pour afficher le menu de configuration de la lecture de DVD sur l'écran du téléviseur (Figure 23), allumez le téléviseur et sélectionnez l'entrée TV correspondant au media center.

Si la liste des options est trop longue pour être entièrement affichée, une petite flèche pointée vers le bas ou le haut apparaît à la base de la liste pour indiquer le sens de déplacement pour voir les autres options.

Figure 23

Menu de configuration de la radio FM tel qu'il apparaît sur l'écran du téléviseur, avec indications descriptives

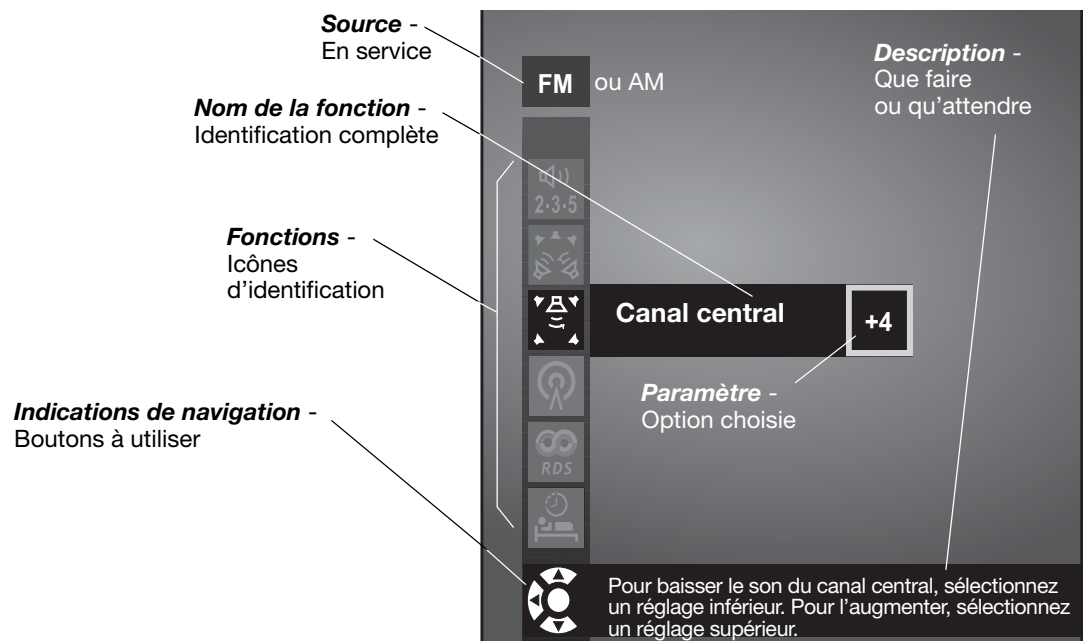

Lorsque le menu Configuration est visible sur l'écran du téléviseur, toutes les modifications apportées aux réglages y apparaissent, ainsi que sur l'écran du media center.

Comment modifier les réglages

Naviguez et effectuez des modifications à l'aide des touches de sélection dans le menu Configuration affiché sur l'écran du media center ou du téléviseur.



La procédure est la même sur le media center ou le téléviseur :

- Appuyez sur les flèches de direction pour accéder à l'option souhaitée.
- Appuyez sur la touche **Enter** ou sur la flèche dirigée vers la gauche pour confirmer votre sélection et retourner à la colonne des fonctions.
- Répétez cette procédure pour toutes les modifications que vous souhaitez apporter.
- Appuyez sur **Exit** pour quitter le menu de configuration.

La procédure ci-dessous illustre comment changer le nombre d'enceintes utilisées en FM (Figure 24).

- Le menu Configuration de la FM s'affiche sur l'écran du téléviseur. Il indique un réglage par défaut avec 5enceintes.
- Les touches fléchées permettent de se diriger vers la droite et vers le haut ou le bas pour changer le nombre d'enceintes utilisées.
- La touche **Enter** ou la flèche dirigée vers la gauche permettent de confirmer le nouveau réglage et de retourner à la liste des attributs du tuner.

Figure 24

Changement du nombre d'enceintes utilisées

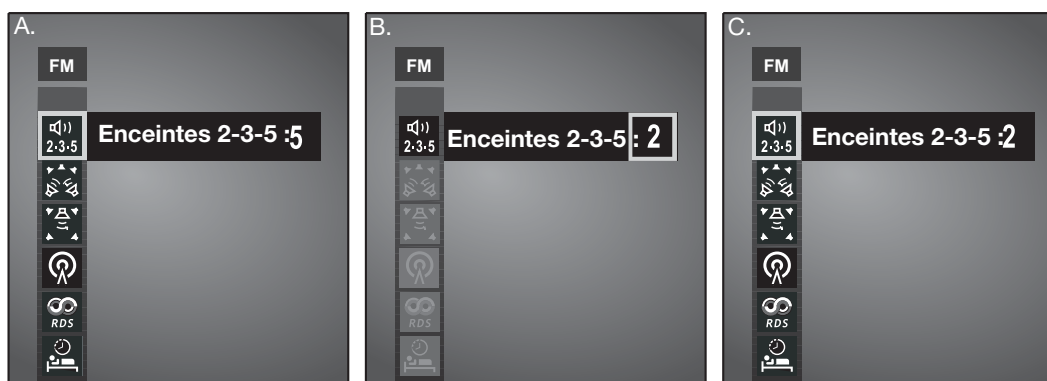







Vous pouvez également appliquer la procédure ci-dessus pour rétablir les réglages d'origine. Procédez ainsi si le résultat de la modification apportée ne vous convient pas ou si vous avez accidentellement apporté une modification non souhaitée.

Les réglages d'origine (par défaut) de chaque source sont répertoriés en tant que première option pour chacune des fonctions figurant sur la page suivante.

Pour rétablir les réglages par défaut de toutes les fonctions, choisissez l'option **Restauration des réglages d'usine** du menu Système, dans la catégorie **Media Center**. Cette opération annule toutes les modifications que vous avez apportées aux menus Système et Configuration. Au lieu d'effectuer un changement global, notez le réglage par défaut figurant page suivante, puis sélectionnez-le pour la source souhaitée.





Réglages CD stockés

Pour afficher le menu Configuration des CD stockés, vous devez vous assurer que des CD sont stockés dans le système. Sélectionnez ensuite Stocké en tant que source.

CD stockés	Fonctions	Réglage (Options)	Effet du réglage
	Présélection uMusic™	1 (ou dernier sélectionné) (1 à 9, ou noms)	Varie selon le numéro de préréglage sélectionné à l'aide de la télécommande.
	Mode de lecture (Indicateur)	uMusic (Library, Encore, CD#, Playlist, Whole CD, Shuffle, Repeat)	S'ajuste automatiquement en fonction du mode de lecture et de la présélection. Non réglable dans le menu Configuration.
	Enceintes 2-3-5	5 (2, 3)	Détermine le nombre d'enceintes utilisées.
	Surround	0 (-5 à +5)	Règle le volume relatif du son surround.
	Canal central	0 (-5 à +5)	Règle le volume relatif de l'enceinte centrale.
	Minuterie sommeil	Inactif (10-90)	Le système est désactivé après la durée définie.

Réglages CD















Pour afficher le menu Configuration d'un CD, vous devez insérer un CD dans le tiroir disque avant de sélectionner la source correspondante.

CD	Fonctions	Réglage (Options)	Effet du réglage
	Enceintes 2-3-5	5 (2, 3)	Détermine le nombre d'enceintes utilisées.
	Surround	0 (-5 à +5)	Règle le volume relatif du son Surround.
	Canal central	0 (-5 à +5)	Règle le volume relatif de l'enceinte centrale.
	Piste audio	DTS (Dolby Digital)	Lit les pistes audio au format spécifié.
	Minuterie sommeil	Inactif (10-90)	Le système est désactivé après la durée définie.

Réglages DVD







Pour afficher le menu Configuration d'un DVD, vous devez insérer un DVD dans le tiroir disque avant de sélectionner la source correspondante.

Trois fonctions (indiquées en *italique* ci-dessous) apparaissent dans le menu DVD uniquement si vous avez réglé **Traitement audio** sur **Réglage utilisateur** dans la section **Audio** du menu Système.

DVD	Fonctions	Réglage (Options)	Effet du réglage
	Enceintes 2-3-5	5 (2, 3)	Détermine le nombre d'enceintes utilisées.
	Surround	0 (-5 à +5)	Règle le volume relatif du son surround.
	Canal central	0 (-5 à +5)	Règle le volume relatif de l'enceinte centrale.
	<i>Égalisation cinéma</i>	Actif Inactif	Ajuste le rapport graves/aigus pour une reproduction correcte des pistes sonores des films.
	<i>Compression de niveau</i>	Actif Inactif	Règle le volume pour préserver l'intelligibilité des dialogues et empêcher certains sons d'en couvrir d'autres.
	<i>Décodage mono</i>	Actif Inactif	Active les circuits de décodage mono Videostage® 5 pour le traitement des programmes mono (son sur un seul canal) sur 5 enceintes.
	Time (Heure)	0:00 _:__	Affiche le temps écoulé. Avance ou recule le film sur la nouvelle heure.
	Titre	_ sur __	Avance ou recule le film vers une autre section du DVD, en fonction du chiffre défini.
	Chapitre	__	Avance ou recule le film vers une nouvelle scène, en fonction du chiffre défini.
	Piste audio	DTS Dolby Digital	Lecture d'un format audio disponible sur un DVD spécifique, qui peut comporter plusieurs choix.
	Langue de sous-titrage	English Autre	Détermine la langue utilisée pour les sous-titres d'un DVD (parmi les langues disponibles pour ce disque).
	Angle de caméra	1 sur __	Détermine l'angle utilisé pour une séquence d'un DVD (parmi les angles de prise de vue disponibles sur ce disque).
	Répéter AB	a, b A, B	Répète une section du DVD, après définition des points de début et de fin. Pour plus d'informations sur cette procédure, reportez-vous à la page 20.
	Minuterie sommeil	Inactif 10-90	Le système est désactivé après la durée définie.

Réglages tuner (radio FM ou AM)









Le menu Configuration est différent selon que vous choisissez AM ou FM. Vous pouvez donc ajuster les réglages différemment pour chacune de ces sources. Deux des attributs ci-dessous sont disponibles uniquement si le tuner est défini sur FM.

FM (ou AM)	Fonctions	Réglage (Options)	Effet du réglage
	Enceintes 2-3-5	5 (2, 3)	Détermine le nombre d'enceintes utilisées.
	Surround	0 (-5 à +5)	Règle le volume relatif du son surround.
	Canal central	0 (-5 à +5)	Règle le volume relatif de l'enceinte centrale.
	Mode de sortie (fonction FM)	Auto (Mono ou Stéréo)	Définit la répartition des signaux radio sur les différents canaux.
	Infos RDS (uniquement dans la plage FM et en-dehors des USA.)	Inactif (Actif)	Affiche des informations sur la station et le programme (à l'aide du système RDS, Radio Data System.)
	Minuterie sommeil	Inactif (10-90)	Le système est désactivé après la durée définie.

Réglages TV (pour magnétoscope, câble/satellite et Aux)

Les réglages ci-dessous affectent les programmes de télévision, même si la source est VCR, CBL/SAT ou AUX. Ces sources ne disposent pas de menus distincts.

Trois fonctions (indiquées en *italique* ci-dessous) apparaissent dans le menu TV uniquement si vous avez réglé **Traitement audio** sur **Réglage utilisateur** dans la section **Vidéo** du menu Système.

TV	Fonctions	Réglage (Options)	Effet du réglage
	Enceintes 2-3-5	5 (2, 3)	Détermine le nombre d'enceintes utilisées.
	Surround	0 (-5 à +5)	Règle le volume relatif du son surround.
	Canal central	0 (-5 à +5)	Règle le volume relatif de l'enceinte centrale.
	<i>Égalisation cinéma</i>	<i>Actif</i> <i>Inactif</i>	<i>Ajuste le rapport graves/aigus pour une reproduction correcte des pistes sonores des films.</i>
	<i>Compression de niveau</i>	<i>Actif</i> <i>Inactif</i>	<i>Ajuste le son par bande de fréquences afin d'atténuer la différence de volume entre les dialogues et les effets spéciaux. Empêche certains sons de recouvrir les autres.</i>
	<i>Décodage mono</i>	<i>Actif</i> <i>Inactif</i>	<i>Active les circuits de décodage mono Videostage® 5 pour le traitement des programmes mono (son sur un seul canal) sur 5 enceintes.</i>
	<i>Dolby Digital 1+1</i>	1 (2, Les deux)	<i>Lit le contenu audio de la piste sonore sélectionnée. Le contenu de la deuxième piste sonore peut correspondre à une autre langue, par exemple.</i>
	Minuterie sommeil	Inactif (10-90)	Le système est désactivé après la durée définie.

PRÉSENTATION D'UN NOUVEAU MODE DE LECTURE

*Pour un système **LIFESTYLE**® unique et personnalisé*

Tous les CD que vous avez achetés au fil des ans reflètent vos goûts musicaux et ceux que vous écoutez régulièrement tendent à révéler votre style, mais aussi votre caractère. Il suffit pour cela d'observer quelles sont les pistes que vous choisissez d'écouter lorsque vous êtes fatigué, expansif, de bonne humeur ou sentimental.

Vous avez choisi le système LIFESTYLE® pour sa capacité à capter ces subtilités grâce à une nouvelle fonction révolutionnaire : le système de lecture intelligente uMusic™. Mis en œuvre par une technologie Bose® déposée, il transforme votre système en une sorte de DJ, capable de lire vos disques favoris en continu et de s'adapter à vos préférences à mesure qu'elles évoluent.

Non seulement le système de lecture intelligente uMusic stocke votre collection personnelle de CD, mais il offre également une nouvelle approche révolutionnaire en matière d'écoute.

Il permet d'accéder immédiatement à vos chansons favorites et de les lire sans interruption, même celles que vous ne pensiez plus avoir dans votre collection. En outre, de la même façon que s'il écoutait vos disques avec vous, ce système apprend également à reconnaître vos disques préférés et à les lire... pour un plaisir toujours plus grand et « à la carte ».

Cette nouvelle fonction offre également la possibilité de stocker toutes les pistes de centaines de CD sur votre système. La quantité stockable dépend en fait du nombre et de la durée des pistes sur chaque CD. Lorsqu'elle fait office de catalogue musical personnel, cette fonction vous évite de ranger et de rechercher physiquement des disques précis de votre collection.

Comment programmer votre système selon vos souhaits

En effet, vous devez régler ce nouveau système afin qu'il puisse lire les disques souhaités à tout moment.

La procédure est très simple. Il vous suffit de donner votre avis à la lecture des disques stockés et de laisser faire le système.

Ne vous inquiétez pas en cas d'erreur, vous pouvez recommencer la procédure, le cas échéant. Par exemple, lorsque vous appuyez sur la touche **Encore**, le système recherche dans la base de données les disques dont le contenu se rapproche le plus du disque en cours de lecture. Ce bouton indique au système d'affiner sa sélection de disques en fonction de votre choix. Toutefois, chaque fois que vous appuyez de nouveau sur la touche **uMusic**, vous pouvez remarquer que le système effectue une sélection à partir d'un plus grand nombre de disques de votre collection.

Lorsque vous appuyez sur la touche - (signe négatif), cela ne signifie pas que la piste sélectionnée est ignorée irrémédiablement. Cela indique simplement au système de passer au disque suivant, car celui actuellement choisi ne convient pas à cet instant de la journée, à l'activité en cours, à la présélection ou à l'auditeur actuel.

Lorsque vous appuyez sur le bouton + (signe positif), le système enregistre que vous appréciez particulièrement la piste en cours de lecture. Toutes les pistes que vous aimez n'impliquent pas nécessairement d'appuyer sur la touche (+). Toutefois, vous pouvez appuyer dessus lorsque la piste que vous écoutez vous semble vraiment spéciale.

Le système ajuste régulièrement le type de disque lu lorsque votre présélection est sélectionnée, en fonction des choix que vous avez formulés précédemment. Vous n'avez pas à vous demander si chacun de vos choix actuels sera stocké en permanence, car vous pouvez supprimer facilement tous vos choix précédents. Alors n'hésitez pas à régler le système en fonction de vos souhaits. Multipliez les essais et adaptez la musique à votre humeur.

Quelle que soit votre humeur, le système saura sélectionner les disques appropriés.

Conseils sur le stockage de musique

- Il n'est pas nécessaire que le système soit activé lors du stockage.
- Commencez par stocker vos CD favoris afin d'observer les avantages qu'offre le système uMusic.

- Il n'est pas nécessaire de stocker vos CD par ordre alphabétique.
- Utilisez le tableau situé à la fin de cette notice d'utilisation pour noter l'ordre de stockage de vos CD. Vous pouvez aussi vous fier au catalogue du système pour gérer la liste de vos CD.
- Laissez un peu de temps au système pour qu'il se familiarise avec vos choix. Mais ne vous inquiétez pas, ce DJ apprend vite.
- Une fois les pistes stockées, vous pouvez en supprimer une à tout moment. Pour ce faire, accédez au menu Système, sous CD stockés.

♪ **Remarque :** Pour plus d'informations sur l'utilisation du menu Système, reportez-vous à la section « Utilisation du menu Système » page 32. Pour tous détails sur la suppression de pistes, reportez-vous à la section « Réglages DVD » page 46.

Planification du temps de stockage de vos CD

Le stockage implique deux actions : le placement des pistes de chaque CD dans une zone d'attente et le traitement de ces pistes pour un stockage optimal. Cette dernière opération libère la zone de stockage. Lorsque la zone d'attente est temporairement pleine, il est impossible de stocker d'autres disques. Le media center affiche alors le message OCCUP TRAITEMENT CD.

Ce traitement est plus rapide lorsque le système est désactivé. Si vous utilisez le système lors du traitement, le processus de stockage se poursuit, mais dure légèrement plus longtemps.

Si votre collection de CD est volumineuse, prévoyez de stocker toutes les pistes en plusieurs sessions. Lisez les instructions ci-après pour planifier ces sessions.

Durée à prévoir pour le stockage de CD

- Pour stocker 10 disques : 1 heure. Toutefois, le stockage des CD endommagés ou nécessitant d'être nettoyés dure plus longtemps.* (Prévoyez environ 5 minutes par disque en comptant l'insertion et le retrait de chaque disque).
- Pour le traitement de 10 disques (recherche dans les bases de données et classement de toutes les pistes) : 6 heures avec le système désactivé.

Nombre de CD pouvant être stockés

- Avec le media center AV 38 (vérifier la référence sous l'appareil) : environ 200 heures de musique ou plus de 200 CD.
- Avec le media center AV 48 (vérifier la référence sous l'appareil) : environ 340 heures de musique ou plus de 350 CD.

Ce que vous pouvez écouter pendant le stockage de CD

- Vous pouvez écouter d'autres pistes de CD déjà stockées, mais aussi utiliser le tuner AM ou FM, ou d'autres sources connectées au système (connexion analogique nécessaire), telles que votre téléviseur.
- Par contre, vous ne pouvez pas écouter le CD en cours de stockage ni visionner un DVD inséré dans le tiroir disque du media center.
- Dès que le media center affiche 100 %, vous pouvez écouter le CD que vous venez de stocker (avec le lecteur de CD, ou appuyez sur la touche Stored pour définir la source) ou le remplacer par un DVD afin de le visionner.
- Si votre installation est constituée d'un réseau Bose® Link, vous pouvez également continuer à écouter de la musique sur le système depuis d'autres pièces.
- Vous pouvez constater de légères interruptions audio temporaires. Toutefois, si la source est connectée avec des câbles numériques et analogiques, vous pouvez continuer d'écouter de la musique sans interruptions.

*Si vous constatez que le stockage d'un disque prend particulièrement longtemps, nous vous recommandons de le nettoyer. Reportez-vous à la section « Nettoyage des disques » page 55.

Le système de lecture intelligente uMusic™ travaille à votre place

Nous savons que le temps passé à rechercher vos chansons favorites parmi tous les CD de votre collection ne fait que retarder votre plaisir à pouvoir les écouter. Désormais, presque instantanément, le système uMusic™ s'occupe de cette tâche fastidieuse à votre place et recherche vos disques préférés afin que vous puissiez les écouter.

Pourquoi les présélections sont importantes

Le système uMusic propose 9 possibilités de présélections, afin que chaque membre de votre foyer puisse définir ses propres préférences.

En utilisant une présélection exclusive, chaque auditeur aide le système à distinguer ses propres goûts musicaux. Chaque présélection constitue le point central des préférences musicales de cette personne. Au fil du temps, ce point central peut varier étant donné que les nouvelles préférences et habitudes d'écoute sont enregistrées par la présélection.

Vous pouvez définir des présélections comme bon vous semble et leur attribuer un nom. Utilisez la télécommande pour passer rapidement d'une présélection à une autre. Il est possible d'attribuer une présélection en fonction :

- des membres de votre famille, des différents colocataires ou des générations. En effet, lorsqu'une présélection est sélectionnée, le numéro et le nom correspondant (le cas échéant) sont affichés sur le media center pour vous aider à les distinguer.

♪ **Remarque :** *Si plusieurs membres de votre famille stockent leurs CD sur le système, assurez-vous que chacun dispose d'une présélection qui lui est propre et qu'il l'utilise lorsqu'il écoute de la musique.*

- Suivant l'heure d'écoute ou l'humeur du moment : au réveil, pendant le sport, le week-end, les devoirs ou le bricolage, voire dans le jardin, etc. Pour les foyers constitués d'un petit nombre de personnes, il peut être utile de modifier les présélections en fonction des activités de la journée.

Gardez simplement à l'esprit que l'association d'une présélection à une personne ou une activité n'est pas définitive. Vous pouvez, à tout moment, effacer la mémoire d'une présélection et l'associer à une autre personne ou une autre activité. C'est vous qui choisissez. Vous êtes également libre d'utiliser une seule et même présélection définitive, si vous le souhaitez.

Comment passer facilement d'une présélection à une autre

Il suffit simplement d'appuyer sur une ou deux touches.

- Si vous n'êtes pas encore en mode uMusic, appuyez sur la touche **Stored** de la télécommande.
- Lorsque vous êtes en mode uMusic, appuyez sur une des touches numérotées de 1 à 9 afin d'activer l'une des présélections.

Utilisez les touches de sélection et de niveau comme bon vous semble

Une fois la présélection souhaitée sélectionnée, différentes options s'offrent à vous :

- Laissez la piste arriver jusqu'à son terme ou
- Appuyez sur la touche **Seek** afin de passer à la piste suivante ou
- Appuyez sur la touche **Repeat** afin de réécouter les pistes souhaitées ou
- Appuyez sur les touches + et - afin d'évaluer les pistes selon qu'elles vous plaisent beaucoup ou non.

Quelle que soit l'option que vous avez choisie ci-dessus, le système continue de sélectionner des pistes parmi toutes celles stockées. Votre présélection tient compte de vos choix et le système vous propose des pistes en conséquence. Notez également que lorsque vous appuyez sur la touche (-) pour une piste, la probabilité que vous l'entendiez à l'avenir est beaucoup plus réduite. Pour ne plus jamais entendre une piste, vous devez la supprimer du système.

♪ **Remarque :** *Pour attribuer un nom à une présélection ou supprimer une piste du système, sélectionnez l'option appropriée dans le menu Système. Pour plus d'informations, reportez-vous à la section « Réglages DVD » page 46.*

Tirer parti de l'intelligence du système

Lorsqu'il stocke et traite des pistes de vos CD, ce système récupère des informations sur les pistes provenant des bases de données musicales internes. Ces données comprennent le nom de chaque piste, l'artiste, le style musical et toutes autres informations susceptibles de classer votre musique préférée.

Autre avantage, Bose propose également des disques mis à jour afin que les bases de données musicales restent d'actualité. Ainsi, même les derniers CD que vous achetez disposent de ces informations.

Il est très important de renvoyer la carte d'enregistrement de votre produit fournie avec votre système. (Comme indiqué sur cette carte, vous avez également la possibilité d'enregistrer votre produit en ligne). Quelle que soit la méthode utilisée, cela vous permet d'être identifié comme détenteur du système et de recevoir les mises à jour de la base de données et du logiciel. Les données de chaque disque sont automatiquement copiées dans le système dès l'insertion du disque dans le tiroir.

Assurez-vous de remplir cette carte ou le formulaire disponible en ligne et de le renvoyer à Bose.

Outre le simple stockage de ces données, vous pouvez également modifier le système de façon à ce qu'il reflète mieux les associations faites avec chaque CD. Par exemple, si les données intégrées classent un CD dans la catégorie « World » et que vous considérez qu'il s'agit de musique latine, il vous suffit de modifier le style (genre) de ce CD. Quant aux CD qui ne sont pas reconnus par la base de données (que vous avez créé ou qui ne sont pas disponibles dans le commerce), le système vous permet d'ajouter des informations sur ce style musical afin qu'il soit affiché comme vous le souhaitez.

Pour plus de détails sur les informations que vous pouvez ajouter ou modifier et sur la façon d'apporter ces modifications, reportez-vous à la section « Réglages DVD » page 46.

RÉFÉRENCE

Entretien du système :

La seule opération d'entretien régulière nécessaire pour la télécommande consiste à changer les piles dès que nécessaire.

Notez cependant qu'en cas de besoin, il est possible de changer les commutateurs situés à l'intérieur du compartiment à piles (pour sélectionner un nouveau code interne, par exemple). Un changement du même type peut être nécessaire pour les éventuelles télécommandes supplémentaires, achetées pour être utilisées dans d'autres pièces.

♪ **Remarque :** Pour plus d'informations, reportez-vous à la section « Modification des commutateurs de la télécommande » ci-dessous.

Remplacement des piles de la télécommande

Remplacez les quatre piles dès que la télécommande cesse de fonctionner ou que son rayon d'action semble avoir diminué. Il est conseillé d'utiliser des piles alcalines.

1. Ouvrez le compartiment à piles situé à l'arrière de la télécommande en le faisant glisser (Figure 25).
2. Insérez quatre piles AAA ou IEC-LR3 1,5 V ou équivalent comme indiqué. Faites correspondre les symboles + et - des piles avec les repères + et - situés à l'intérieur du compartiment.
3. Remettez le couvercle en place.

Figure 25

Mise en place des piles de la télécommande

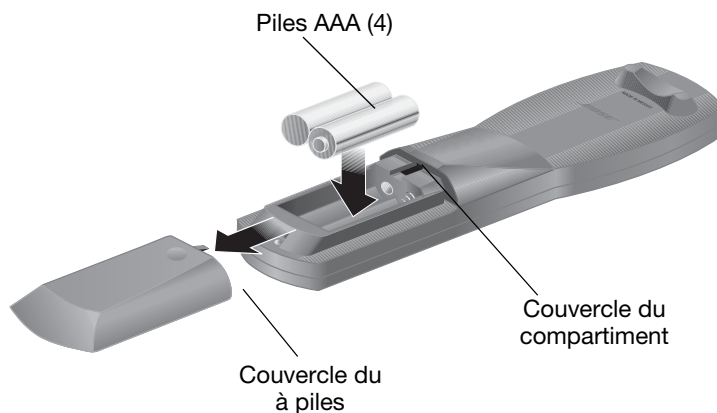

Modification des commutateurs de la télécommande

Toutes les télécommandes LIFESTYLE® utilisent un code interne qui correspond au code interne défini dans le media center et qui permet aux deux appareils de communiquer. Si un autre système LIFESTYLE® situé à proximité entre en conflit avec le vôtre, vous pouvez facilement définir un nouveau code interne pour votre media center et ses télécommandes. Procédez comme indiqué.

Sur la télécommande :

1. Ouvrez le compartiment à piles de la télécommande et repérez les commutateurs miniature (Figure 26 page 53).
2. Déplacez un ou plusieurs commutateurs (1, 2, 3 ou 4) dans la direction opposée à leur position actuelle. Utilisez un trombone, un stylo à bille ou un objet de ce type.

♪ **Remarque :** NE MODIFIEZ PAS les réglages des autres commutateurs. Vous risqueriez de désactiver votre télécommande.

3. Remettez le couvercle en place.

Sur le media center :

1. Soulevez le capot du media center et appuyez sur le bouton All Off.
2. Appuyez sur le bouton Store et maintenez-le enfoncé. Le code interne actuel apparaît sur la fenêtre d'affichage du media center sous la forme de quatre rectangles représentant la position des commutateurs 1 à 4 :

CODE INTERNE : ■ ■ ■ ■

Commutateurs 1 à 4 abaissés = 0 0 0 0 (code interne actuel)

3. Maintenez le bouton Store enfoncé et appuyez sur une touche de la télécommande. Le media center affiche alors le nouveau code interne afin de confirmer qu'il est bien reconnu :

NOUV. CODE INT. : ■ ■ ■ ■

commutateur 1 relevé, 2 abaissé, 3 relevé et 4 abaissé = 1 0 1 0 (nouveau code interne)

4. Relâchez le bouton Store. Le système reste désactivé.
5. Si vous possédez d'autres télécommandes, positionnez leurs commutateurs comme ceux de cette première télécommande en répétant les étapes 1 à 3 ci-dessus. Il n'est pas nécessaire de répéter les étapes 4 à 8.

🎵 **Remarque :** Pour vérifier le code interne du système, appuyez sur Store pendant que le système est désactivé. L'écran confirme la configuration des commutateurs 1 à 4.

Figure 26

Les commutateurs miniatures de la télécommande principale sont réglés pour être utilisés dans la pièce principale (A)

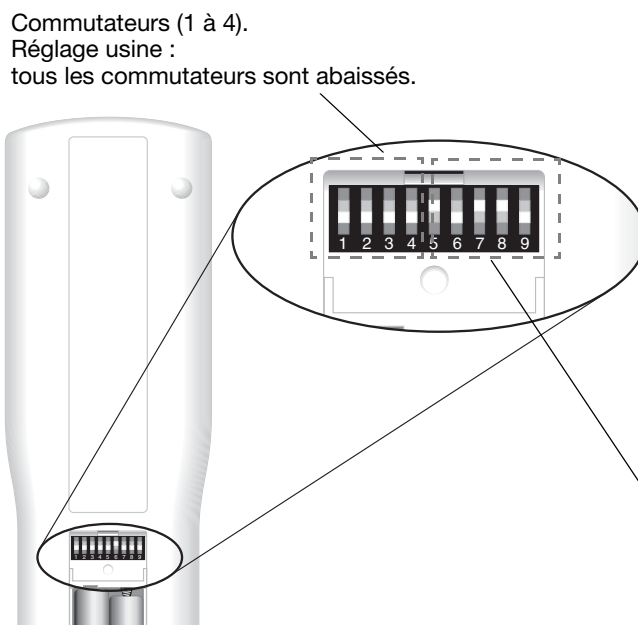

Autres commutateurs

Le commutateur 5 détermine le « flux » ou programme que vous entendez.

Pour plus d'informations sur les flux, reportez-vous à la section « Configuration d'une deuxième pièce d'écoute » page 54.

Les commutateurs 6 à 9 représentent la pièce dans laquelle la télécommande est utilisée.

Dans la pièce principale, la télécommande est définie sur Pièce A, et tous les commutateurs sont abaissés.

Pour une télécommande réseau Bose® dans une autre pièce

Les commutateurs 1 à 4 doivent être réglés de la même façon que sur la télécommande principale.

Définissez les commutateurs 5 à 9 pour la pièce dans laquelle vous souhaitez utiliser la télécommande réseau Bose®.

Configuration d'une deuxième pièce d'écoute

Votre système audio/vidéo LIFESTYLE® peut non seulement restituer du son dans plusieurs pièces simultanément, mais aussi restituer du son à partir de deux sources différentes (CD, tuner AM/FM, TAPE ou AUX) vers ces pièces, par l'intermédiaire de deux « flux » indépendants.

Dans les autres pièces équipées d'enceintes (outre la pièce principale dans laquelle le media center est installé), vous pouvez choisir l'une de ces deux sources, pour une véritable indépendance. Si le système est allumé dans la pièce principale, les auditeurs se trouvant dans les autres pièces peuvent écouter le programme en cours dans la pièce A ou un programme entièrement différent.

Un seul système LIFESTYLE® peut restituer du son de qualité Bose® dans 14 pièces en plus de la pièce A, ce qui vous permet de profiter du système dans l'ensemble de votre maison.

Les produits compatibles avec le réseau Bose® Link simplifient vos décisions

Si vous souhaitez profiter du son dans l'ensemble de votre maison (et même à l'extérieur), vous pouvez utiliser le réseau Bose® Link pour connecter toutes les pièces et installer plusieurs produits Bose de même qualité dans les autres pièces.

Par exemple : le réseau audio domestique sans fil Bose® link AL8 Vous pouvez l'utiliser avec le système Wave®, les systèmes 3•2•1 série II ou 3•2•1 GS série II, les enceintes amplifiées LIFESTYLE® RoomMate® et autres enceintes non amplifiées pour l'intérieur ou l'extérieur, Bose propose aussi des amplificateurs de diverses puissances nominales, ainsi que des câbles et des adaptateurs appropriés pour compléter votre système de son.

De plus, si vous achetez une télécommande réseau Bose® Link pour chaque pièce supplémentaire, la gestion de votre système audio dans toute la maison devient simple et rapide. Il suffit de pré-régler chaque télécommande en fonction de la pièce dans laquelle elle sera utilisée et du flux audio qu'elle doit recevoir.

Pour plus de polyvalence, vous pouvez utiliser une télécommande PERSONAL® Music Center II dans les autres pièces. Outre le fait qu'elle permet de changer les flux de programmes sans devoir configurer les commutateurs, cette télécommande avancée est dotée d'un écran à cristaux liquides indiquant les programmes des deux flux et les autres options d'écoute disponibles.

Quelle que soit la télécommande choisie, chaque produit compatible Bose Link est accompagné d'instructions détaillées permettant de l'insérer aisément dans votre système home cinéma LIFESTYLE®.

Pour obtenir des informations complémentaires ou pour vous procurer d'autre appareils, contactez votre revendeur Bose. Vous pouvez également contacter Bose directement. Il vous suffit de consulter la liste des adresses fournie avec votre système.

Réglage des commutateurs de la télécommande de réseau Bose® Link

Ces réglages ne s'appliquent qu'aux télécommandes dotées de commutateurs dans le compartiment des piles.*

- Les commutateurs de code interne (1, 2, 3 et 4) doivent être réglés comme ceux de la télécommande principale.
- Exemple de choix pour le commutateur 5 :

Changez le commutateur de sorte que la pièce d'extension partage le même flux audio que la pièce principale (A).

Ne changez pas le commutateur, de sorte que la pièce d'extension reçoive un flux audio différent de celui de la pièce principale (A).

- Les commutateurs de code de salle (6, 7, 8 et 9) doivent être dans une position unique pour chaque nouvelle télécommande, sauf pour un usage dans la pièce principale (A), parallèlement à la télécommande principale.



B



I



C



J



D



K



E



L



F



M



G



N



H



O

*Pour le music center PERSONAL®II, les réglages ci-dessus sont effectués par l'intermédiaire d'un menu à l'écran.

Protection et entretien du système

Respectez les recommandations suivantes lors du choix d'un emplacement.

- N'utilisez pas de solvants, de produits chimiques, ni de liquides de nettoyage contenant de l'alcool, de l'ammoniac ou des substances abrasives.
- N'utilisez pas d'aérosols à proximité du système.

Nettoyage du media center

Pour nettoyer l'extérieur du media center, utilisez uniquement un chiffon doux et sec.

Nettoyage des enceintes

Nettoyez la surface des enceintes avec un chiffon doux et humide. Vous pouvez utiliser un produit à vitres sans ammoniac sur un chiffon doux pour la finition.

Les grilles des enceintes ne nécessitent aucun entretien spécifique. Vous pouvez cependant passer l'aspirateur dessus, avec précaution, si nécessaire.

Nettoyage des disques

Manipulez les disques par les bords afin d'éviter de déposer des empreintes ou de les érafler (Figure 27). N'écrivez pas sur la surface du disque et n'y fixez pas d'étiquette.

- Pour effacer les taches ou les empreintes de la surface d'un disque, utilisez un chiffon doux, sec et non pelucheux. Procédez par mouvements droits, en partant du centre du disque vers les bords. N'utilisez pas de produits chimiques. Ils risqueraient d'endommager le disque.
- Pour réduire l'exposition à la poussière et à la saleté, remplacez les disques dans leur boîtier après utilisation. Rangez chaque disque dans son boîtier et conservez-le dans un endroit sec, à l'abri de la lumière directe du soleil et de la chaleur.

RÉFÉRENCE

Figure 27

Manipulation et nettoyage
d'un disque

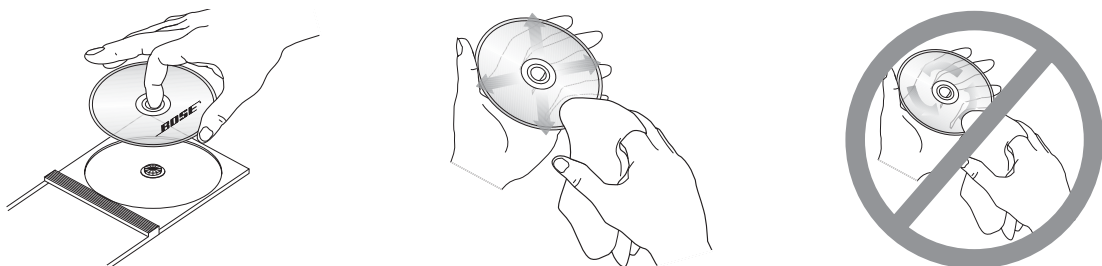
**Dépannage**

Problème	Mesure corrective
Le système ne fonctionne pas du tout.	<ul style="list-style-type: none"> Assurez-vous que le connecteur d'alimentation est correctement inséré dans le media center, que le câble d'alimentation est correctement inséré dans le module Acoustimass® et que le bloc et le câble d'alimentation sont correctement branchés sur des prises de secteur murales qui fonctionnent. Vérifiez que vous avez sélectionné une source (CD/DVD, AM/FM, etc.) sur la télécommande LIFESTYLE® Débranchez le media center pendant 60 secondes, puis reconnectez-le. Ceci permet à l'unité de se réinitialiser après une surtension ou une coupure de courant.
Aucun son n'est émis.	<ul style="list-style-type: none"> Augmentez le volume. Vérifiez si le mot MUTE (silence) est affiché à l'écran. Si tel est le cas, appuyez sur la touche Mute de la télécommande pour rétablir le son. Vérifiez les branchements des éventuels autres éléments externes. Assurez-vous d'avoir appuyé sur la touche correspondant à la source à écouter de la télécommande. Pour la lecture de CD ou de DVD, assurez-vous que le disque est bien placé (étiquette dirigée vers le haut) dans le tiroir disque. Connectez les antennes FM et AM. Assurez-vous que l'interrupteur situé sur le module Acoustimass est sur ON (I). Assurez-vous que : <ul style="list-style-type: none"> le connecteur du câble d'entrée vidéo est correctement inséré dans la fiche Main Speaker du media center. le connecteur multi-broches situé à l'autre extrémité est correctement inséré dans la prise AUDIO INPUT du module Acoustimass. Vérifiez les branchements entre les enceintes cube et le module. Désactivez le media center pendant 60 secondes, puis réactivez-le afin de rétablir la communication entre le media center et les enceintes. Assurez-vous que l'interrupteur situé sur le module Acoustimass est sur ON (I).
Le son est parasité par un bourdonnement ou un grésillement, qui semble de nature électrique (pas harmonique)	<ul style="list-style-type: none"> Contactez votre revendeur Bose® ou le service client de Bose pour déterminer si et comment d'autres composants électriques peuvent créer des signaux parasites, et pour connaître les remèdes possibles.
Aucun son ne sort de l'enceinte centrale.	<ul style="list-style-type: none"> Assurez-vous que les deux extrémités du câble de l'enceinte centrale sont bien connectées. Sélectionnez le mode 3 ou 5 enceintes.
Son trop fort sur l'enceinte centrale	<ul style="list-style-type: none"> Diminuez le réglage Canal central.

Problème	Mesure corrective
Aucun son sur les enceintes surround	<ul style="list-style-type: none"> • Sélectionnez le mode 5 enceintes. • Augmentez le réglage Surround pour la source utilisée. • Assurez-vous que la source de son de la vidéo est stéréo et codée pour le mode Surround, et que le composant utilisé (TV, magnétoscope, graveur de DVD, etc.) est stéréo.
Son trop fort sur les enceintes Surround	<ul style="list-style-type: none"> • Diminuez le réglage Surround pour la source utilisée. • Assurez-vous que les enceintes avant gauche et droite sont connectées aux prises des enceintes avant (bleu) et que les enceintes Surround gauche et droite sont connectées aux prises des enceintes Surround (orange).
Le stockage des pistes d'un CD est plus long que prévu.	<ul style="list-style-type: none"> • Retirez le CD et vérifiez s'il est rayé. Si tel est le cas, le processus risque d'être ralenti et toutes les pistes ne pourront pas être stockées. • S'il est nécessaire de nettoyer le CD, reportez-vous à la section « Nettoyage des disques » page 55.
La télécommande LIFESTYLE® fonctionne de manière irrégulière, voire pas du tout. (En cas d'utilisation d'un téléviseur à écran plasma, voir le problème ci-dessous.)	<ul style="list-style-type: none"> • Vérifiez les piles et leur polarité (+ et -). • Assurez-vous que le câble d'alimentation entre le media center et sa source d'alimentation est correctement inséré, déroulé et le plus étendu possible. • Si vous utilisez un téléviseur à écran plasma, vérifiez que l'alimentation du media center est aussi éloignée que possible du téléviseur. • Déplacez la télécommande (ou le media center) de quelques dizaines de centimètres pour éviter tout effet d'angle mort. • Vérifiez que les codes internes de la télécommande et du media center sont identiques. • Contactez le service client de Bose® pour obtenir de l'aide.
Avec un téléviseur à écran plasma allumé, la télécommande LIFESTYLE® fonctionne de manière irrégulière	<ul style="list-style-type: none"> • Débranchez provisoirement le câble vidéo (composite, S-video ou en composantes) et vérifiez si le fonctionnement de la télécommande est amélioré. • Si c'est le cas, il est possible de corriger le problème en acquérant des aimants en ferrite et en les plaçant sur le câble pour protéger celui-ci des interférences. Pour acheter un aimant en ferrite, contactez le service client de Bose.
Le système s'active tout seul ou fonctionne de manière irrégulière.	<ul style="list-style-type: none"> • Modifiez la configuration du code interne afin que les signaux n'entrent pas en conflit avec ceux d'un autre système LIFESTYLE® situé à proximité. Reportez-vous à la section « Modification des commutateurs de la télécommande » page 52.
La radio ne fonctionne pas.	<ul style="list-style-type: none"> • Assurez-vous que les antennes sont correctement connectées. • Placez l'antenne AM à au moins 50 cm du media center. • Réglez la position de l'antenne pour améliorer la réception. • Assurez-vous que l'antenne AM est en position verticale. • Éloignez les antennes du media center, du téléviseur ou de tout autre équipement électronique. • Sélectionnez une autre station. Il se peut que vous vous trouviez dans une zone de faible couverture pour certaines stations.
Le disque n'est pas lu.	<ul style="list-style-type: none"> • Après avoir appuyé sur la touche CD/DVD, attendez quelques secondes avant d'appuyer sur Play (lecture). • Assurez-vous que le disque est correctement positionné (étiquette dirigée vers le haut). • Éjectez le disque et essayez de le charger à nouveau. • Le CD est peut-être sale. Reportez-vous à la section « Nettoyage des disques » page 55. • Essayez un autre CD. Le CD est peut-être défectueux ou incompatible. Reportez-vous à la section « Notions de base » page 5.

RÉFÉRENCE

Problème	Mesure corrective
Impossible de lire un DVD ou un CD.	<ul style="list-style-type: none"> • Vérifiez que le CD n'est pas rayé, taché ou sale. Reportez-vous à la section « Protection et entretien du système » page 55.
La réception FM est mauvaise.	<ul style="list-style-type: none"> • Réglez la position de l'antenne pour réduire les interférences.
Le son FM présente des parasites en mode surround.	<ul style="list-style-type: none"> • Les stations FM à faible signal produisent de l'électricité statique dans les enceintes Surround. Sélectionnez le mode 2 enceintes dans le menu Configuration pour réduire les parasites. Reportez-vous à la section « Réglages CD stockés » page 45.
Le son est mauvais.	<ul style="list-style-type: none"> • Assurez-vous que les câbles des enceintes ne sont pas endommagés et que les branchements sont corrects. • Diminuez le niveau de sortie des éventuels autres éléments externes connectés au media center.
Aucun son avec une source TV, CD/DVD, VCR ou AUX.	<ul style="list-style-type: none"> • Vérifiez les branchements. • Assurez-vous que le composant approprié est activé. • Reportez-vous au manuel du composant concerné.
Pas de vidéo affichée, mais le son de la TV fonctionne	<ul style="list-style-type: none"> • Vérifiez le sélecteur d'entrée vidéo du téléviseur. Il doit correspondre à la source désirée.
La télécommande LIFESTYLE® ne contrôle pas votre téléviseur, magnétoscope, récepteur câble/satellite ou tout autre élément externe.	<ul style="list-style-type: none"> • Assurez-vous que les codes définis sont corrects. Reportez-vous à la section « Utilisation de la télécommande LIFESTYLE® avec d'autres appareils » page 26. • Assurez-vous que la partie avant du media center est bien dégagée. L'émetteur IR qui envoie les commandes vers les éléments extérieurs est situé sous le tiroir disque. • Si vous n'arrivez toujours pas à contrôler les éléments externes, il peut être nécessaire de connecter l'émetteur IR externe du système sur la prise IR EMITTER du panneau arrière du media center. Reportez-vous à la section « Connexion du câble émetteur IR optionnel » du <i>Guide d'installation</i>.
Le téléviseur s'active et se désactive tout seul.	<ul style="list-style-type: none"> • Repositionnez le capteur TV situé à l'arrière du téléviseur. Vérifiez également la prise péritel utilisée. • Vérifiez que le capteur TV fonctionne correctement. Pour ce faire, sélectionnez État d'alimentation TV sous Vidéo dans le menu Système.
L'écran TV s'assombrit ou l'image se retourne constamment après qu'une modification a été apportée à une fonction Vidéo dans les réglages système.	<ul style="list-style-type: none"> • Utilisez le media center pour vérifier les réglages Standard vidéo et Balayage progressif. Reportez-vous aux instructions de la section « Configuration des composants du système à l'aide de l'afficheur » page 13. <ul style="list-style-type: none"> – Le réglage Standard vidéo doit être défini sur NTSC (norme US) ou PAL (norme européenne). – Assurez-vous que le réglage Balayage progressif est sur Inactif, sauf si vous utilisez une connexion de type vidéo en composantes et que votre téléviseur gère le balayage progressif.
Vous avez oublié votre mot de passe.	<ul style="list-style-type: none"> • Entrez les chiffres 2673 comme mot de passe temporaire pour accéder à la fonction de contrôle parental. Définissez ensuite un nouveau mot de passe.

Comment contacter le service client

Pour obtenir une aide supplémentaire afin de résoudre vos problèmes, contactez le service client de Bose®. Consultez la liste d'adresses incluse dans le carton d'emballage.

Garantie limitée

Cet appareil est couvert par une garantie limitée transférable.

Les conditions détaillées de la garantie limitée sont notées sur la carte d'enregistrement qui accompagne votre système. Remplissez la section « Informations » de la carte et renvoyez-la par courrier à Bose. En cas d'oubli, les droits que vous confère cette garantie limitée ne s'en trouveront pas affectés.

Accessoires

Pour toutes informations sur les supports de fixation et les pieds pour enceintes, sur les télécommandes supplémentaires et sur le branchement de haut-parleurs amplifiés Bose® supplémentaires, contactez votre revendeur Bose, appelez le service client Bose ou consultez le site www.bose.com. Reportez-vous à la liste d'adresses et de numéros de téléphone fournie avec le système.

Caractéristiques techniques

Puissance nominale du media center

États-Unis/Canada : 120 V \sim , 0,55 A, 50/60 Hz, 33 Vcc --- , 1,1 A

International : 220-240 V \sim 0,30A 50/60Hz 33Vcc --- 1,1A

Bi-tension : 115/230 V \sim , 0,55 A, 50/60 Hz, 33 Vcc --- , 1,1 A

Puissance nominale du système d'enceintes

États-Unis/Canada : 100-120 V \sim 50/60Hz 350 W

International : 220-240 V \sim 50/60Hz 350 W

Bi-tension : 100-120/220-240 V \sim 50/60 Hz 350 W

Entrées du media center

AUX : 2 Vrms, maximum

CBL-SAT : 2 Vrms, maximum

VCR : 2 Vrms, maximum

TV : 2 Vrms, maximum

NUMÉRIQUE : SPDIF (1 de chaque pour TV, VCR, TAPE et AUX)

VIDÉO COMPOSITE : format NTSC ou PAL 1 V $_{\text{crête à crête}}$ avec synchro, 75 Ω

S-VIDEO : Luminance 1 V $_{\text{crête à crête}}$, Chrominance 0,3 V $_{\text{crête à crête}}$

VIDÉO EN COMPOSANTES : NTSC ou PAL 1 V $_{\text{crête à crête}}$ avec synchro sur Y

ENTRÉE OPTIQUE : SPDIF numérique, assignable

ANTENNE FM : 75 Ω

ANTENNE AM : 12 μ H

CAPTEUR TV : détection de la fréquence de balayage

Sorties du media center

ENCEINTES ZONES 1 et 2 : audio variable, pouvant être sélectionné par l'utilisateur

SORTIES AUDIO G et D, audio fixe, 2 Vrms maximum

SORTIE AUDIO NUMÉRIQUE : SPDIF

SORTIE OPTIQUE : SPDIF, -15 à -21 dbm

VIDÉO COMPOSITE : NTSC ou PAL 1 V $_{\text{crête à crête}}$ avec synchro, 75 Ω

S-VIDEO : Luminance 1 V $_{\text{crête à crête}}$, Chrominance 0,3 V $_{\text{crête à crête}}$

VIDÉO EN COMPOSANTES : NTSC ou PAL 1 V $_{\text{crête à crête}}$ avec synchro sur Y

Dimensions du media center

40,1 cm (L) x 27,9 cm (P) x 8,9 cm (H)
(40.1 cm x 27.9 cm x 8.9 cm)

Finition du media center

Aluminium brossé

Poids du media center

8.2 lb (3.7 kg)

Portée de la télécommande

65 ft (20 m)

ACCORD DE LICENCE DE L'UTILISATEUR FINAL

IMPORTANT : À LIRE ATTENTIVEMENT : Cet accord de licence est un document contractuel entre vous, l'utilisateur final (désigné sous l'appellation « Utilisateur final » ou « Vous ») et Bose Corporation (désigné sous l'appellation « Bose »). Il porte sur l'utilisation de la technologie, du logiciel et des données (désignés sous l'appellation « Technologie ») appartenant à Bose, ses vendeurs et ses bailleurs, qui sont contenus dans ce matériel audio vidéo (désigné sous l'appellation « Système »). Dès lors que vous retirez ce Système de son emballage, vous reconnaissez être lié par les termes du présent accord de licence. Si vous êtes en désaccord avec un des termes mentionnés dans le présent document, **NE RETIREZ PAS CE SYSTÈME DE SON EMBALLAGE.** Renvoyez le Système emballé à Bose Corporation afin d'être intégralement remboursé.

La Technologie contenue dans ce Système est protégée par les lois et les traités internationaux de protection des droits d'auteurs et de propriété intellectuelle. Elle n'est pas vendue, mais concédée sous licence. Cet accord de licence vous autorise à utiliser cette Technologie uniquement sur ce Système Bose. Vous ne devez PAS transférer, prêter, distribuer, préparer des programmes dérivés, reconstituer la logique, décompiler ou désassembler la Technologie sans autorisation légale expresse autorisant ce type d'activité. Vous acceptez d'utiliser cette Technologie et ce Système dans un but uniquement personnel et non commercial.

La Technologie contient un logiciel qui Vous permet d'obtenir des informations relatives à la musique (désignées sous l'appellation « Données ») fournies par votre vendeur, notamment des noms, des artistes, des pistes et des titres. Vous devez utiliser ces Données uniquement dans le cadre des fonctions prévues pour l'Utilisateur final de cette Technologie. Vous acceptez de ne pas donner, copier, transférer ou transmettre ces Données à une partie tierce. **VOUS ACCEPTEZ DE NE PAS UTILISER NI EXPLOITER LES DONNÉES À L'EXCEPTION DES DROITS EXPRESSÉMENT FORMULÉS DANS LE PRÉSENT DOCUMENT.**

Vous acceptez que la licence non exclusive permettant d'utiliser la Technologie sera résiliée si vous violez ces restrictions. Si votre licence est résiliée, vous acceptez de cesser toute utilisation de la Technologie et des Données. Tous les droits liés à la technologie, notamment les droits de propriété, sont réservés à Bose, ses vendeurs et ses bailleurs. Vous acceptez que les vendeurs et les bailleurs de Bose puissent faire respecter leurs droits conformément à cet Accord directement en leur nom propre.

Bose garantit ce Système conformément aux dispositions de la carte de garantie fournie avec ce Système. **À L'EXCEPTION DES DROITS EXPRESSÉMENT FORMULÉS DANS LE PRÉSENT DOCUMENT, BOSE, SES VENDEURS ET SES BAILLEURS REJETTENT TOUTE GARANTIE, EXPRESSE, IMPLICITE ET LÉGALE LIÉE À LA TECHNOLOGIE, Y COMPRIS MAIS SANS SE LIMITER AUX GARANTIES IMPLICITES DE QUALITÉ MARCHANDE, DE NON VIOLATION DES DROITS DES PARTIES TIERCES ET D'ADÉQUATION À UN USAGE PARTICULIER. EN AUCUN CAS, BOSE, SES VENDEURS ET SES BAILLEURS NE PEUVENT ÊTRE TENUS RESPONSABLES DES DOMMAGES INDIRECTS, PARTICULIERS, FORTUITS OU SECONDAIRES RÉSULTANT DE L'UTILISATION OU DE L'INADÉQUATION À UTILISER CETTE TECHNOLOGIE. EN AUCUN CAS, BOSE NE PEUT ÊTRE TENU RESPONSABLE DES DIFFÉRENTS DOMMAGES.**

Aucun élément de la Technologie ne doit être exporté ou réexporté en violation des dispositions sur les exportations des États-Unis ou de toute autre juridiction applicable. Toute tentative visant à prêter sa licence à autrui, donner ou transférer un de ces droits, devoirs ou obligations ci-dessous sera annulée. Cet Accord est régi par et interprété selon les lois du Commonwealth of Massachusetts, indépendamment de tout conflit des principes de la loi.

VOUS RECONNAISSEZ AVOIR LU ET COMPRIS CET ACCORD ET ACCEPTEZ LES TERMES QUI S'Y RAPPORTENT. VOUS RECONNAISSEZ ÉGALEMENT QUE CET ACCORD CONSTITUE UNE DÉCLARATION COMPLÈTE ET EXCLUSIVE DE L'ACCORD ENTRE VOUS ET BOSE ET QU'IL ANNULE TOUTE PROPOSITION OU ACCORD PRÉALABLE, ÉCRIT OU ORAL, AINSI QUE TOUTE AUTRE COMMUNICATION PORTANT SUR LE CONTENU DE CET ACCORD.

Dolby and the double-D symbol are trademarks of Dolby Laboratories. Manufactured under license from Dolby Laboratories. Confidential unpublished works. 1992-1997 Dolby Laboratories. All rights reserved.

This product contains one or more programs protected under international and U.S. copyright laws as unpublished works. They are confidential and proprietary to Dolby Laboratories. Their reproduction or disclosure, in whole or in part, or the production of derivative works therefrom without the express permission of Dolby Laboratories is prohibited. Copyright 1992-1996 by Dolby Laboratories, Inc. All rights reserved.

"DTS" and "DTS Digital Surround" are registered trademarks of Digital Theater Systems, Inc.

MPEG Layer-3 audio compression technology licensed by Fraunhofer IIS and THOMSON multimedia.

This product incorporates copyright protection technology that is protected by method claims of certain U.S. patents and other intellectual property rights owned by Macrovision Corporation and other rights owners. Use of this copyright protection technology must be authorized by Macrovision Corporation, and is intended for home and other limited viewing uses only unless otherwise authorized by Macrovision Corporation. Reverse engineering or disassembly is prohibited.

Consumers should note that not all high definition television sets are fully compatible with this product and may cause artifacts to be displayed in the picture. In case of 525 or 625 progressive scan picture problems, it is recommended that the user switch the connection to the "standard definition" output. If there are questions regarding our TV set compatibility with this model 525p and 625p DVD player, please contact our customer service center.

Designed with UEI Technology™ Under License from Universal Electronics Inc. © UEI 2000-2002.

This product incorporates copyright protected technology and other intellectual property rights owned by Cirrus Logic, Inc. and subject to the copyright protection of the U.S. as well as other licensing restrictions and protections. Use of this copyright protected technology is limited solely to use with the Cirrus Logic integrated circuits incorporated in this product. Reverse engineering or disassembly is prohibited.



Music recognition technology and related data are provided by Gracenote® and the Gracenote CDDB® music recognition service. Gracenote is the industry standard in music recognition technology and related content delivery. For more information visit www.gracenote.com.

CD and music-related data from Gracenote, Inc., © 2000-2003 Gracenote. Gracenote CDDB® Client Software, copyright 2000-2003 Gracenote. This product and service may practice one or more of the following U.S. Patents #5,987,525; #6,061,680; #6,154,773; #6,161,132; #6,230,192; #6,230,207; #6,240,459; #6,330,593, and other patents issue or pending.

Gracenote and CDDB are registered trademarks of Gracenote. The Gracenote logo and logotype, the Gracenote logo, CDDB logo and logotype and the "Powered by Gracenote" logo are trademarks of Gracenote.



Data provided by All Music Guide © 2004 AEC One Stop Group, Inc. All Music Guide is a registered Trademark of AEC One Stop Group, Inc.

Fabricado con licencia de Dolby Laboratories. "Dolby" y el símbolo de las dos D son marcas registradas de Dolby Laboratories. Obras confidenciales no publicadas. ©1992-1997 Dolby Laboratories. Reservados todos los derechos.

Este producto contiene uno o más programas protegidos como trabajos inéditos por las leyes estadounidenses e internacionales de propiedad intelectual. Dichos programas confidenciales y propiedad de Dolby Laboratories. Está prohibida la reproducción o publicación de una parte o de su totalidad, así como la reproducción para otros fines sin la autorización previa de Dolby Laboratories. Copyright 1992-1996 de Dolby Laboratories, Inc. Reservados todos los derechos.

"DTS" y "DTS Digital Surround" son marcas registradas de Digital Theater Systems, Inc.

La licencia de la tecnología de compresión de audio MPEG Layer-3 la otorgan Fraunhofer IIS y THOMSON multimedia.

Este producto incorpora tecnología de protección de copyright protegida por los aspectos metodológicos de determinadas patentes de los EE.UU. y por otros derechos de propiedad intelectual que son propiedad de Macrovision Corporation y otras empresas. Esta tecnología de protección de copyright sólo puede utilizarse con autorización de Macrovision Corporation y está dirigida al uso doméstico y otros usos de visualización limitada, salvo autorización de Macrovision Corporation en otro sentido. Se prohíben la ingeniería inversa y el desensamblaje.

Este producto incorpora tecnología protegida por copyright y otros derechos de propiedad intelectual que son propiedad de Cirrus Logic, Inc. y están sujetos a la protección de copyright de EE.UU., así como otras restricciones y protecciones de licencias. Esta tecnología de protección de copyright sólo puede utilizarse con los circuitos integrados de Cirrus Logic incorporados en este producto. Se prohíben la ingeniería inversa y el desensamblaje.

Los consumidores deben saber que no todos los televisores de alta definición son totalmente compatibles con este producto y pueden causar interferencias en la imagen. En caso de tener problemas con exploración progresiva 525 o 625, es recomendable que el usuario cambie la conexión a la salida "definición estándar". Si tiene dudas acerca de la compatibilidad de su TV con el reproductor de DVD, modelo 525p y 625p, acuda a nuestro centro de servicio al cliente.

Diseñado con UEI Technology™ bajo licencia de Universal Electronics Inc. © UEI 2000-2002.



La tecnología de reconocimiento de música y los datos relacionados se proporcionan por parte de Gracenote® y el servicio de reconocimiento de música CDDB® de Gracenote. Gracenote es el estándar de la industria en cuanto a tecnología de reconocimiento de música y contenido relacionado. Para obtener más información, visite www.gracenote.com.

CD y datos musicales relacionados de Gracenote, Inc., © 2000-2003 Gracenote. Gracenote CDDB® Client Software, copyright 2000-2003 Gracenote. Este producto y servicio puede estar protegido por una o más de las siguientes patentes de EE.UU.: #5,987,525; #6,061,680; #6,154,773; #6,161,132; #6,230,192; #6,230,207; #6,240,459; #6,330,593, y otras patentes emitidas o pendientes.

Gracenote y CDDB son marcas registradas de Gracenote. El logo y el logotipo de Gracenote, el logo y el logotipo de CDDB y el logotipo "Powered by Gracenote" son marcas registradas de Gracenote.



Datos facilitados por All Music Guide © 2004 AEC One Stop Group, Inc. All Music Guide es una marca comercial registrada de AEC One Stop Group, Inc.

Fabriqué sous licence de Dolby Laboratories. «Dolby» et le symbole du double D sont des marques déposées de Dolby Laboratories. Ouvrage non publié à caractère confidentiel. ©1992-1997 Dolby Laboratories. Tous droits réservés.

Ce produit contient un ou plusieurs programmes protégés par les lois internationales et américaines (États-Unis) de protection des droits d'auteurs en tant que produits non publiés. Ils sont confidentiels et sont la propriété de Dolby Laboratories. Leur reproduction ou divulgation, en tout ou en partie, ou la production de programmes dérivés sans l'autorisation expresse de Dolby Laboratories est interdite. Copyright 1992-1996 de Dolby Laboratories, Inc. Tous droits réservés.

«DTS» et «DTS Digital Surround» sont des marques déposées de Digital Theater Systems, Inc.

La technologie de compression audio MPEG Layer-3 est sous licence de Fraunhofer IIS et THOMSON Multimedia.

Ce produit intègre une technologie de défense des droits d'auteurs protégée par les revendications de procédés de certains brevets américains et autres droits de propriété intellectuelle détenus par Macrovision Corporation et autres titulaires de ces droits. L'utilisation de ladite technologie doit être autorisée par Macrovision Corporation. Elle est consentie pour le seul usage domestique et certains autres usages limités de visionnage, sauf autorisation contraire de Macrovision Corporation. Tout désassemblage ou démontage est interdit.

Les consommateurs doivent avoir conscience du fait que les téléviseurs haute définition ne sont pas tous entièrement compatibles avec ce produit, ce qui peut provoquer l'affichage de parasites dans l'image. Pour les problèmes d'image à balayage progressif 525 ou 625, il est recommandé de basculer vers une connexion de type vidéo composante. Pour les questions relatives à la compatibilité des téléviseurs avec ce modèle de lecteur DVD 525p et 625p, veuillez contacter notre service clientèle.

Ce produit intègre une technologie de défense des droits d'auteurs et d'autres droits de propriété intellectuelle détenus par Cirrus Logic, Inc. Il est soumis aux lois de protection des droits d'auteurs des États-Unis ainsi qu'à d'autres restrictions et protections d'octroi de licence. L'utilisation de ladite technologie se limite uniquement à l'utilisation des circuits intégrés Cirrus Logic intégrés à ce produit. Tout désassemblage ou démontage est interdit.

Conçu avec la technologie UEI™ sous licence de Universal Electronics Inc. © UEI 2000-2002.



La technologie de reconnaissance musicale et les données connexes sont fournies par Gracenote® et le service de reconnaissance musicale Gracenote CDDB®. Gracenote est la référence en matière de technologie de reconnaissance musicale et la distribution de son contenu. Pour plus d'informations, consultez le site www.gracenote.com.

Données relatives au CD de Gracenote, Inc., © 2000-2003 Gracenote. Gracenote CDDB® Client Software, copyright 2000-2003 Gracenote. Ce produit et ce service sont rattachés à un ou plusieurs des brevets américains suivants : 5 987 525, 6 061 680, 6 154 773, 6 161 132, 6 230 192, 6 230 207, 6 240 459, 6 330 593, ainsi qu'à d'autres brevets émis ou en cours d'octroi.

Gracenote et CDDB sont des marques déposées de Gracenote. Le logo et le logotype Gracenote, le logo Gracenote, le logo et le logotype CDDB ainsi que le logo «Gracenote» sont des marques de commerce de Gracenote.



Données fournies par All Music Guide © 2004 AEC One Stop Group, Inc. All Music Guide est une marque déposée de AEC One Stop Group, Inc.



289328-001

BOSE[®]
Better sound through research[®]

©2005 Bose Corporation, The Mountain,
Framingham, MA 01701-9168 USA
289328 AM Rev.00 CCM-001770