

BOSE[®]

SOUNDDOCK[®] SERIES II

DIGITAL MUSIC SYSTEM

Owner's Guide

Guía de usuario



Notice d'utilisation





IMPORTANT SAFETY INSTRUCTIONS

Please read this owner's guide

Please take the time to carefully follow the instructions in this owner's guide. It will help you set up and operate your system properly and enjoy all of its advanced features. Please save this owner's guide for future reference.

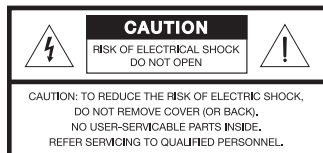
-  **WARNING:** To reduce the risk of fire or electrical shock, do not expose the product to rain or moisture.
-  **WARNING:** Do not expose the apparatus to dripping or splashing, and do not place objects filled with liquids, such as vases, on or near the apparatus. As with any electronic product, use care not to spill liquids into any part of the system. Liquids can cause a failure and/or a fire hazard.





-  The lightning flash with arrowhead symbol, within an equilateral triangle, alerts the user to the presence of uninsulated dangerous voltage within the system enclosure that may be of sufficient magnitude to constitute a risk of electric shock.
-  The exclamation point within an equilateral triangle alerts the user to the presence of important operating and maintenance instructions in this owner's guide.

-  **CAUTION:** Do not place any naked flame sources, such as lighted candles, on or near the apparatus.

NOTE: The product label is located on the bottom of the product.

NOTE: This product must be used indoors. It is neither designed nor tested for use outdoors, in recreation vehicles, or on boats.

NOTE: This product is intended to be used only with the power supply provided.

-  **WARNING:** Keep the remote control battery away from children. It may cause a fire or chemical burn if mishandled. Do not recharge, disassemble, heat above 100° C (212° F), or incinerate. Dispose of used batteries promptly. Replace only with a battery of the correct type and model number.
-  **WARNING:** Danger of explosion if battery is incorrectly replaced. Replace only with Duracell, Eveready, Energizer, Maxell, Toshiba, or Shun Wo CR2032 or DL2032 3-volt lithium battery.



Please dispose of used batteries properly, following any local regulations.



CAUTION: Make no modifications to the system or accessories. Unauthorized alterations may compromise safety, regulatory compliance, and system performance.



This product conforms to the EMC Directive 2004/108/EC and to the Low Voltage Directive 2006/95/EC. The remote control conforms to the RTTE Directive 99/5/EC. The complete Declaration of Conformity can be found at www.Bose.com/static/compliance/index.html.

NOTE: Where the mains plug or appliance coupler is used as the disconnect device, such disconnect device shall remain readily operable.

SoundDock is a registered trademark of Bose Corporation in the U.S. and other countries. iPod is a trademark of Apple Inc., registered in the U.S. and other countries. iPhone is a trademark of Apple Inc. All other marks are registered trademarks of Bose Corporation.

Important Safety Instructions

1. **Read these instructions** – for all components before using this product.
2. **Keep these instructions** – for future reference.
3. **Heed all warnings** – on the product and in the owner's guide.
4. **Follow all instructions.**
5. **Do not use this apparatus near water or moisture** – Do not use this product near a bathtub, washbowl, kitchen sink, laundry tub, in a wet basement, near a swimming pool, or anywhere else that water or moisture are present.
6. **Clean only with a dry cloth** – and as directed by Bose Corporation. Unplug this product from the wall outlet before cleaning.
7. **Do not block any ventilation openings. Install in accordance with the manufacturer's instructions** – To ensure reliable operation of the product and to protect it from overheating, put the product in a position and location that will not interfere with its proper ventilation. For example, do not place the product on a bed, sofa, or similar surface that may block the ventilation openings. Do not put it in a built-in system, such as a bookcase or a cabinet that may keep air from flowing through its ventilation openings.
8. **Do not install near any heat sources, such as radiators, heat registers, stoves or other apparatus (including amplifiers) that produce heat.**
9. **Protect the power cord from being walked on or pinched, particularly at plugs, convenience receptacles, and the point where they exit from the apparatus.**
10. **Only use attachments/accessories specified by the manufacturer.**
11. **Use only with the cart, stand, tripod, bracket or table specified by the manufacturer or sold with the apparatus. When a cart is used, use caution when moving the cart/apparatus combination to avoid injury from tip-over.**
12. **Unplug this apparatus during lightning storms or when unused for long periods of time** – to prevent damage to this product.
13. **Refer all servicing to qualified service personnel. Servicing is required when the apparatus has been damaged in any way: such as power supply cord or plug is damaged; liquid has been spilled or objects have fallen into the apparatus; the apparatus has been exposed to rain or moisture, does not operate normally, or has been dropped** – Do not attempt to service this product yourself. Opening or removing covers may expose you to dangerous voltages or other hazards. Please call Bose to be referred to an authorized service center near you.
14. **To prevent risk of fire or electric shock, avoid overloading wall outlets, extension cords, or integral convenience receptacles.**
15. **Do not let objects or liquids enter the product** – as they may touch dangerous voltage points or short-out parts that could result in a fire or electric shock.
16. **See product enclosure for safety related markings.**
17. **Use proper power sources** – Plug the product into a proper power source, as described in the operating instructions or as marked on the product.



Information about products that generate electrical noise

If applicable, this equipment has been tested and found to comply with the limits for a Class B digital device, pursuant to Part 15 of the FCC rules. These limits are designed to provide reasonable protection against harmful interference in a residential installation. This equipment generates, uses, and can radiate radio frequency energy and, if not installed and used in accordance with the instructions, may cause harmful interference to radio communications. However, this is no guarantee that interference will not occur in a particular installation. If this equipment does cause harmful interference to radio or television reception, which can be determined by turning the equipment off and on, you are encouraged to try to correct the interference by one or more of the following measures:

- Reorient or relocate the antenna in the device receiving the interference.
- Increase the separation between the equipment and receiver.
- Connect the equipment to an outlet on a different circuit than the one to which the receiver is connected.
- Consult the dealer or an experienced radio/TV technician for help.

This product complies with the Canadian RSS-310 Class B specification.

Your new SoundDock® Series II

Congratulations on your choice of the SoundDock® Series II digital music system from Bose.

Designed specifically to work with your iPod, this system provides high-quality audio performance that invites your music to come out and play. Don't be surprised if it attracts a wide audience of people who love the sound.

With the SoundDock Series II digital music system, you get:

- Full compatibility with most iPod models.
- Ability to connect other types of audio devices.
- Remote control of your iPod navigation functions while it is docked in the system.
- Recharging of the iPod battery when it is docked in the system.

Unpacking

Check the carton for all of the parts shown.

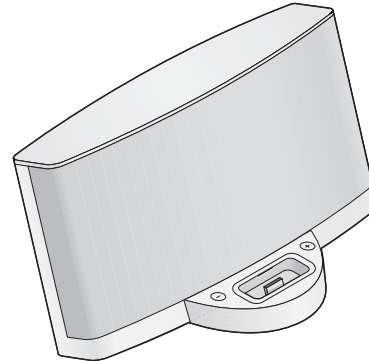

SoundDock Series II
digital music system



Remote
control

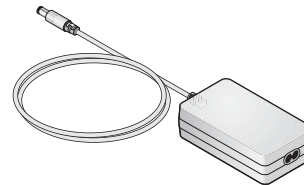

Power pack

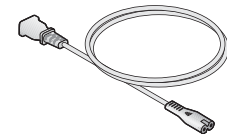

Power cord

Placement and power connections

Place the SoundDock® Series II digital music system on a firm and level surface. The system will not cause interference if it is placed near a computer or video screen. Connect the system to power as shown below.

1. On the back of the system, insert the round plug into **DC POWER**.
2. Insert the small end of the power cord into the connector on the power pack.
3. Plug the other end of this cord into a wall outlet.

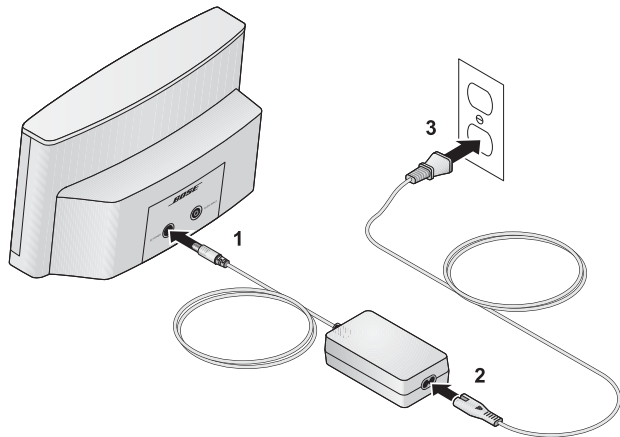

Playing your iPod

Your SoundDock system is ready to go as soon as you plug it in.

1. Set your iPod to play, then firmly insert it into the dock.
2. To adjust the SoundDock system volume, press **Volume Up (+)** or **Down (-)**, located on the dock.

When the volume reaches maximum or minimum, a green light under the front grille flashes several times.

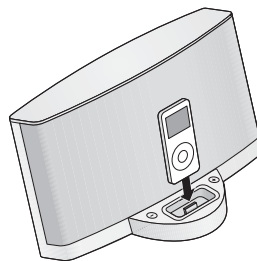

The navigation controls on your iPod are fully functional while it is docked in the system.

When headphones are plugged into your iPod:







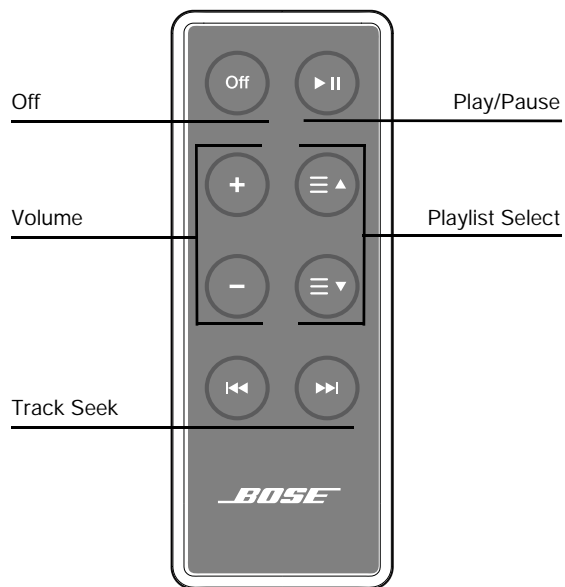

- Sound comes from both the headphones and SoundDock.
- The iPod volume control changes the headphone volume only. It does not change the SoundDock system volume.

Using the remote

The remote controls the system volume and your iPod as you move around the room. (The remote *does not* control any device connected to AUDIO INPUT.)



Each time you press a button on the remote, a green light under the front grille briefly flashes. Touch any button (except Off) to turn on the SoundDock system.

-  To turn off both your iPod and the SoundDock system, press Off.
-  To adjust the SoundDock volume, press Volume Up (+) or Down (-). For faster adjustment, press and hold.
-  When the volume reaches maximum or minimum, a green light under the front grille flashes several times.
-  To return to the beginning of a track, press Track Seek (back) once. To quickly scan backward through a track, press and hold. To skip to the beginning of the previous track, press twice.
-  To skip to the next track, press Track Seek (forward) once. To quickly scan through a track, press and hold.
-  To skip forward to the next playlist, press Playlist Select Forward (up pointer). To skip back to the previous playlist, press Playlist Select Back (down pointer).
- 
-  To pause your iPod, press Play/Pause once. To resume play, press again. To let your iPod charge while another audio device plays, press and hold Play/Pause (see page 5 for more information).

Playing a different audio device

You can use another audio device with your SoundDock® Series II digital music system.

1. Set the audio device to slightly below full volume, then plug it into the AUDIO INPUT connector.

Note: The device cable must have a 3.5mm mini plug on the end that plugs into AUDIO INPUT.

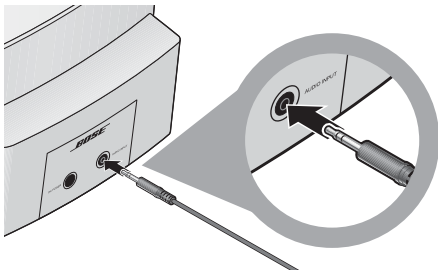

2. To adjust the SoundDock system volume, press **Volume Up (+)** or **Down (-)**.

Note: The SoundDock remote cannot control any device connected to AUDIO INPUT.

Playing a different audio device while charging the iPod

You can charge your iPod while playing another audio device that is plugged into the AUDIO INPUT connector.

1. Insert your iPod into the dock.
2. Set the audio device to *slightly below* full volume, then plug it into the AUDIO INPUT connector.

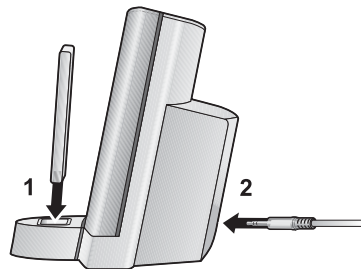

3. To enable the other device to play through the system, press and hold **Play/Pause**.
4. To adjust the SoundDock system volume, press **Volume Up (+)** or **Down (-)**.

Replacing the remote control battery

When the remote stops operating or its range seems reduced, it is time to change the remote battery.

1. Using a coin, turn the battery cover slightly counterclockwise.

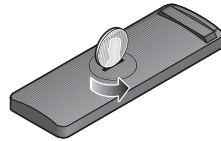

2. Remove the used battery and replace with a new battery (CR2032 or DL2032). Refer to page ii for battery safety instructions. Be sure the battery is flat side up, with the + symbol in view.

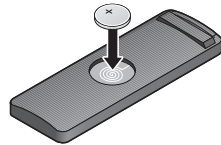

3. Reseat the cover and turn it clockwise until it locks into place.



Using an Apple insert

The SoundDock® Series II digital music system features a removable universal insert. This insert can accommodate most iPod models. For a custom fit, use your insert supplied by Apple.

To remove the universal insert, put your fingernail (as shown) in the slot (or gently use a thin object) and pull up.

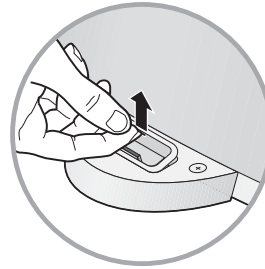

Cleaning the system

Wipe the system using a soft, dry cloth. You can also lightly vacuum the grille.

- Do not use solvents, chemicals, or sprays.
- Do not allow liquids to spill or objects to drop into any openings.

Troubleshooting

The troubleshooting table below should help solve operating problems with your SoundDock® system. However, before proceeding to the troubleshooting table, do the following:

- Remove your iPod from the dock and check for obstructions on the connectors in the dock and on your iPod. Then firmly reset it in the dock.
- Make sure you have the latest version of software on your iPod.

Problem	What to do
No sound	<ul style="list-style-type: none"> • Make sure the system is plugged in, your iPod or other audio device is turned on, and audio is playing. • Press the Play/Pause button on the remote control. • Increase the volume on the iPod. • Increase the volume on the audio device connected to AUDIO INPUT. • Increase the volume on the SoundDock system. • Remove your iPod from the dock, wait five seconds, then firmly reset the iPod in the dock. • Unplug the power cord for one minute, then plug it back in. This resets the system (you should hear a tone when the system is powered back on).
Your iPod does not navigate playlists using the remote	<ul style="list-style-type: none"> • Make sure there are no empty playlists on your iPod.

Problem	What to do
<p>Your iPod does not respond to the SoundDock® remote control buttons shown:</p> 	<ul style="list-style-type: none"> • Remove your iPod from the dock, wait five seconds, then firmly reseat the iPod in the dock. • Try the remote from a different location. If it works there, check for interference from bright room lights or sunlight. Wipe off the small lens on the front end of the remote with a clean, dry cloth. • Make sure there is a clear pathway between the remote lens and your SoundDock system. • Remove and reinsert the battery as shown on page 6. • Replace the remote control battery as shown on page 6.
<p>Your SoundDock does not respond to any controls</p>	<ul style="list-style-type: none"> • Unplug the power cord for one minute, then plug it back in. This resets the system (you should hear a tone when the system is powered back on). • Contact your local Bose® dealer about the problem.

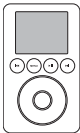

If your iPod has four buttons above the touch wheel, it is not compatible with the SoundDock Series II digital music system. You can listen to this model iPod when it is docked, but it (the iPod) will not charge.

Warranty

Your SoundDock® Series II digital music system is covered by a transferable limited warranty. See your product registration card for details or look online at www.Bose.com.

Customer Service

For questions about the SoundDock system, contact your local Bose® dealer. To contact Bose directly, see the address list included in the carton.

Technical Information

Power rating

100-240V ~ 50-60Hz, 1.5A, 81-100VA

System size and weight

6.65"H x 11.91"W x 6.48"D (16.89 cm x 30.26 cm x 16.47 cm)

4.56 lb (2.1 kg)

“Made for iPod” means that an electronic accessory has been designed to connect specifically to iPod and has been certified by the developer to meet Apple performance standards.



“Works with iPhone” means that an electronic accessory has been designed to connect specifically to iPhone and has been certified by the developer to meet Apple performance standards.

Apple is not responsible for the operation of this device or its compliance with safety and regulatory standards.

INSTRUCCIONES DE SEGURIDAD IMPORTANTES

Lea esta guía del usuario

Dedique el tiempo que sea necesario para seguir atentamente las instrucciones de esta guía del usuario, que le ayudarán a configurar y utilizar correctamente el sistema y a disfrutar de todas sus funciones avanzadas. Guarde la guía para utilizarla como material de referencia en el futuro.

-  **ADVERTENCIA:** Con el fin de reducir el riesgo de descargas eléctricas, no exponga el sistema a la lluvia o la humedad.
-  **ADVERTENCIA:** No exponga este aparato a salpicaduras o goteo. No coloque encima o cerca del aparato objetos que contengan líquidos, como jarrones. Al igual que con cualquier producto electrónico, procure no derramar líquidos en ningún componente del sistema, ya que podrían producirse fallos o fuego.

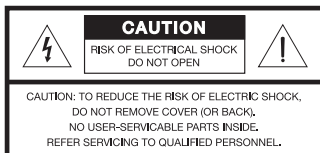

 El símbolo de relámpago con una flecha dentro de un triángulo equilátero indica al usuario que la caja del sistema puede contener una tensión sin aislar de magnitud suficiente para constituir un riesgo de descarga eléctrica.



 El signo de exclamación dentro de un triángulo equilátero avisa al usuario de que existen instrucciones de operación y mantenimiento importantes en esta guía del usuario.

-  **PRECAUCIÓN:** No coloque sobre el aparato o cerca de éste llamas vivas, como por ejemplo, velas.

NOTA: La etiqueta del producto se encuentra en la base del mismo.

NOTA: Este producto debe utilizarse en espacios interiores. No está diseñado ni se ha probado para uso al aire libre o en embarcaciones.

NOTA: Este producto sólo se debe utilizar con la fuente de alimentación proporcionada.

-  **ADVERTENCIA:** Mantenga la pila del mando a distancia fuera del alcance de los niños. Si se manipula incorrectamente, puede provocar un incendio o una combustión química. No se debe recargar, desmontar, calentar por encima de los 100° C ni incinerar. Deseche cuanto antes las pilas usadas. Sustitúyalas únicamente por pilas del tipo y del modelo correctos.
-  **ADVERTENCIA:** Existe riesgo de explosión si no se cambia la pila correctamente. Cámbiela únicamente por pilas de litio de 3 voltios Duracell, Eveready, Energizer, Maxell, Toshiba o Shun Wo CR2032 o DL2032.

 Deseche correctamente las pilas usadas, siguiendo las disposiciones locales.

-  **PRECAUCIÓN:** No realice modificaciones en el sistema o los accesorios. Las alteraciones no autorizadas pueden comprometer aspectos de seguridad, cumplimiento normativo y rendimiento del sistema.

 Este producto cumple la Directiva sobre compatibilidad electromagnética (EMC) 2004/108/EC y la Directiva sobre límites de tensión 2006/95/EC. El mando a distancia cumple la Directiva RTTE 99/5/EC. Encontrará la declaración de conformidad completa en www.Bose.com/static/compliance/index.html.

NOTA: Si se utiliza el enchufe de red o el conector del aparato como dispositivo de desconexión, deberá poder accionarse fácilmente.

SoundDock es una marca comercial de Bose Corporation registrada en EE.UU. y otros países. iPod es una marca comercial de Apple, Inc. registrada en EE.UU. y otros países. Todas las restantes marcas son marcas comerciales registradas de Bose Corporation.

Instrucciones de seguridad importantes

- 1. Lea detenidamente las instrucciones** de todos los componentes antes de utilizar este producto.
- 2. Guarde estas instrucciones** para consultarlas en el futuro.
- 3. Respete todas las advertencias** que se indican en el producto y en la guía del usuario.
- 4. Siga todas las instrucciones.**
- 5. No utilice este producto cerca del agua o de lugares húmedos**, como bañeras, lavabos, fregaderos, pilas, sótanos húmedos, en las proximidades de una piscina o en cualquier otro lugar donde haya agua o humedad.
- 6. Límpielo con un trapo seco**, según las instrucciones de Bose Corporation. Desenchufe el producto de la toma de la pared antes de limpiarlo.
- 7. No bloquee las aberturas de ventilación. Instálelo siguiendo las instrucciones del fabricante.** Para garantizar un funcionamiento fiable del producto y evitar que se recaliente, colóquelo en una ubicación y posición que permitan una ventilación adecuada. Por ejemplo, no coloque el producto sobre una cama, sofá o superficie similar que pueda bloquear las aberturas de ventilación. No lo coloque en estructuras cerradas, como estanterías o armarios, que puedan impedir que el aire pase por las aberturas de ventilación.
- 8. No lo instale cerca de fuentes de calor, tales como radiadores, salidas de aire caliente, hornos u otros aparatos (incluidos amplificadores) que generen calor.**
- 9. Proteja el cable de alimentación de forma que nadie lo pise ni quede pinzado, en particular cerca de enchufes, receptáculos de tomas múltiples y en el lugar en que sale del aparato.**
- 10. Utilice sólo conexiones y accesorios suministrados por el fabricante.**
- 11. Utilícelo sólo con el carrito, soporte, trípode, abrazadera o mesa suministrado por el fabricante o incluido con el dispositivo. Cuando utilice un carrito, tenga cuidado al mover el carrito con el dispositivo para evitar que caiga y produzca daños.**
- 12. Desenchufe el dispositivo si se produce una tormenta eléctrica o si no lo va a utilizar durante periodos prolongados de tiempo** para evitar que se dañe.
- 13. Toda reparación debe ser realizada por personal cualificado. Lleve el dispositivo a reparar si presenta algún daño. Por ejemplo, si el cable de alimentación o el enchufe están dañados; si se ha derramado líquido o se han caído objetos sobre el dispositivo; si el dispositivo ha estado expuesto a la lluvia o a la humedad; si no funciona correctamente o se ha caído.**



No intente reparar el producto usted mismo. La apertura o retirada de las tapas le expondrá a tensiones peligrosas o a otros peligros. Póngase en contacto con Bose para que le indiquen la ubicación del servicio técnico autorizado de su zona.

- 14. Para prevenir el riesgo de incendio o descarga eléctrica, evite la sobrecarga de los enchufes, alargadores o receptáculos de las tomas.**
- 15. Impida que caigan objetos o líquidos sobre el producto**, ya que podrían entrar en contacto con puntos de niveles de tensión elevada o partes que podrían sufrir un cortocircuito y causar incendios o descargas eléctricas.
- 16. Consulte las indicaciones de seguridad en la caja del producto.**
- 17. Utilice fuentes de alimentación adecuadas.** Conecte el producto a una fuente de alimentación, tal y como se describe en las instrucciones de funcionamiento o en el propio producto.

Información sobre productos que generan ruido eléctrico

Se ha comprobado que este equipo cumple los límites para dispositivos digitales de clase B, de acuerdo con el apartado 15 de las normas de la FCC. Estos límites están diseñados para ofrecer una protección razonable contra las interferencias perjudiciales en una instalación doméstica. Este equipo genera, utiliza y puede irradiar energía de radiofrecuencia y, si no se instala y se utiliza de acuerdo con las instrucciones suministradas, podría ocasionar interferencias perjudiciales para las comunicaciones por radio. No obstante, no se puede garantizar que no se vaya a producir este tipo de interferencias en una instalación en particular. Si este equipo ocasiona interferencias perjudiciales en la recepción de radio o televisión, que puede comprobarse encendiendo y apagando el equipo, se recomienda que intente corregir la interferencia mediante una de las siguientes acciones:

- Reoriente o reubique la antena del dispositivo que recibe las interferencias.
- Aumente la separación entre el equipo y el receptor.
- No conecte el equipo en la toma del mismo circuito que el receptor.
- Póngase en contacto con el distribuidor o con un técnico de radio y televisión.

Este producto cumple la especificación canadiense para dispositivos de clase B RSS-310.

Su nuevo SoundDock® Serie II

Enhorabuena por haber adquirido el sistema de música digital Bose SoundDock®.

Este sistema, que ha sido diseñado específicamente para su iPod, proporciona audio de alta calidad que invita a escuchar música. No le sorprenda si llama la atención de un amplio público amante de la música.

Con el sistema de música digital SoundDock, obtiene:

- Compatibilidad total con la mayoría de los modelos de iPod.
- Capacidad para conectar con otros tipos de dispositivos de audio.
- Control remoto de las funciones de navegación del iPod mientras está acoplado al sistema.
- Recarga de la batería del iPod cuando está acoplado al sistema.

Desembalaje

Compruebe que la caja contiene todas las piezas indicadas.

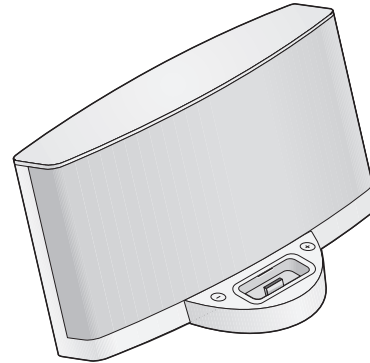

SoundDock Serie II
sistema de música digital



Mando a
distancia

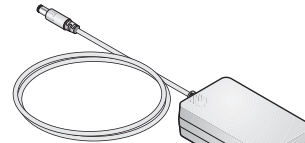

Fuente de alimentación

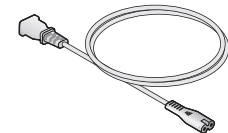

Cable de alimentación

Ubicación y conexiones de alimentación

Sitúe el sistema de música digital SoundDock® Serie II en una superficie firme y plana. El sistema no producirá interferencias si se coloca junto a un ordenador o una pantalla de vídeo. Enchufe el sistema tal como se muestra a continuación.

1. En la parte posterior del sistema, inserte la clavija redonda a **DC POWER**.
2. Inserte el extremo pequeño del cable de alimentación en el conector de la fuente de alimentación.
3. Conecte el otro extremo de este cable a la toma eléctrica de la pared.

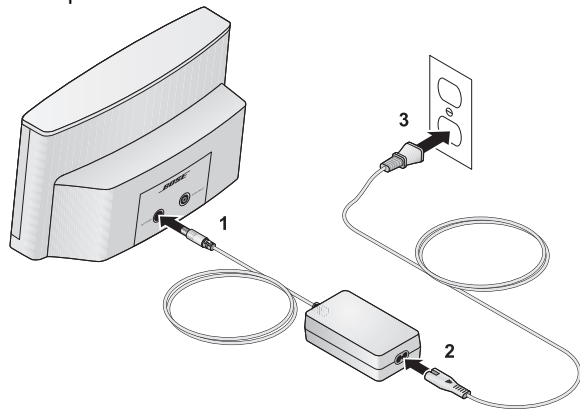

Reproducción del iPod

El sistema SoundDock está listo para funcionar en cuanto lo conecte.

1. Reproduzca su iPod y, a continuación, insértelo firmemente en la base.
2. Para ajustar el volumen del sistema SoundDock, pulse **Volumen Arriba (+)** o **Abajo (-)** en la base. Cuando el volumen llegue al máximo o al mínimo, parpadeará varias veces una luz verde bajo la rejilla frontal.

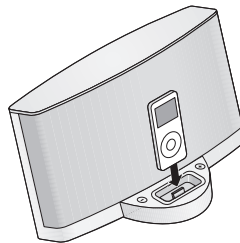

Los controles de navegación del iPod están plenamente funcionales cuando está acoplado al sistema.

Cuando se conectan auriculares al iPod:

- El sonido llega de los auriculares y del SoundDock.
- El control de volumen del iPod sólo cambia el volumen de los auriculares. No cambia el volumen del sistema SoundDock.

Uso del mando a distancia

El mando a distancia controla el volumen del sistema y el iPod mientras usted se desplaza por la habitación. (El mando a distancia *no* controla ningún dispositivo conectado a AUDIO INPUT.)

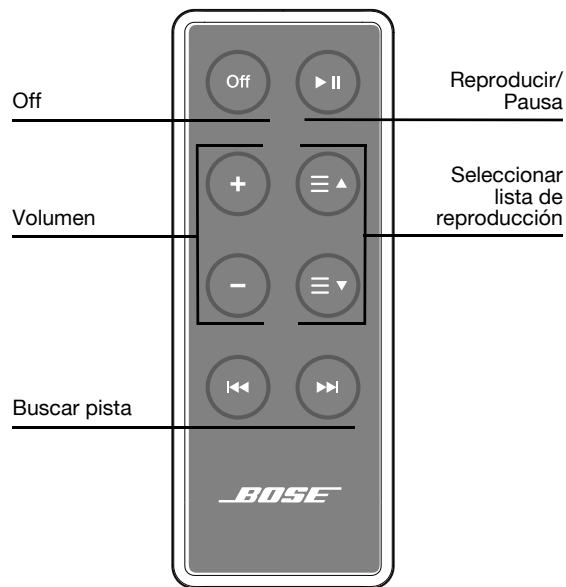



Cada vez que pulse un botón del mando a distancia parpadeará brevemente una luz verde bajo la rejilla frontal. Pulse cualquier botón (salvo Off) para encender el sistema SoundDock.

-  Para apagar el iPod y el sistema SoundDock, pulse Off.

-  Para ajustar el volumen del SoundDock, pulse Volumen Arriba (+) o Abajo (-). Para realizar un ajuste más rápido, manténgalo pulsado. Cuando el volumen llegue al máximo o al mínimo, parpadeará varias veces una luz verde bajo la rejilla frontal.

-  Para volver al principio de una pista, pulse una vez Buscar pista (hacia atrás). Para desplazarse rápidamente hacia atrás por una pista, manténgalo pulsado. Para pasar al principio de la pista anterior, púselo dos veces.

-  Para pasar a la pista siguiente, pulse una vez Buscar pista (hacia adelante). Para desplazarse rápidamente por una pista, manténgalo pulsado.

-  Para pasar a la lista de reproducción siguiente, pulse Seleccionar lista de reproducción hacia adelante (puntero hacia arriba). Para retroceder a la lista de reproducción anterior, pulse Seleccionar lista de reproducción hacia atrás (puntero hacia abajo).

-  Para realizar una pausa en el iPod, pulse una vez Reproducir/Pausa. Para reanudar la reproducción, vuelva a pulsarlo. Para permitir que se cargue el iPod mientras se reproduce otro dispositivo de audio, mantenga pulsado el botón Reproducir/Pausa (consulte página 5 si desea más información).

Reproducción de otro dispositivo de audio

Puede utilizar otro dispositivo de audio con el sistema de música digital SoundDock® Serie II.

1. Ajuste el dispositivo de audio ligeramente por debajo del volumen máximo y, a continuación, conéctelo a la entrada AUDIO INPUT.

Nota: El cable del dispositivo debe tener una miniclavija de 3,5 mm en el extremo que se conecta a AUDIO INPUT.

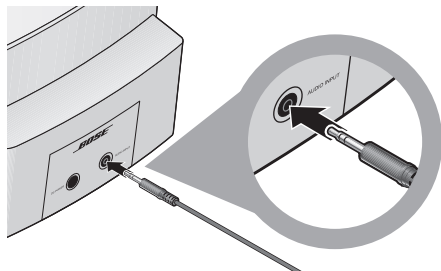

2. Para ajustar el volumen del sistema SoundDock, pulse **Volumen Arriba (+)** o **Abajo (-)**.

Nota: El mando a distancia del SoundDock no puede controlar ningún dispositivo conectado a AUDIO INPUT.

Reproducción de otro dispositivo de audio mientras carga el iPod

Puede cargar el iPod mientras reproduce otro dispositivo de audio que está conectado al conector AUDIO INPUT.

1. Inserte el iPod en la base.
2. Ajuste el dispositivo de audio *ligeramente por debajo* del volumen máximo y, a continuación, conéctelo a la entrada AUDIO INPUT.

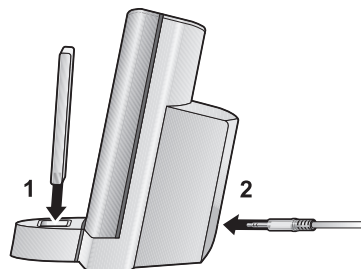

3. Para permitir que otro dispositivo se reproduzca a través del sistema, mantenga pulsado el botón **Reproducir/Pausa**.
4. Para ajustar el volumen del sistema SoundDock, pulse **Volumen Arriba (+)** o **Abajo (-)**.

Sustitución de la pila del mando a distancia

Cambie la pila cuando el mando a distancia deje de funcionar o cuando parezca que tiene un menor alcance.

1. Empleando una moneda, gire la tapa de la pila ligeramente en el sentido contrario al de las agujas del reloj.

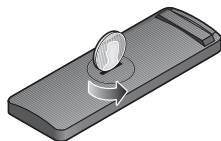

2. Retire la pila usada y sustitúyala por una nueva (CR2032 o DL2032). Consulte las instrucciones de seguridad para pilas en la página ii. Compruebe que la pila se sitúa con la cara plana hacia arriba, con el símbolo + a la vista.

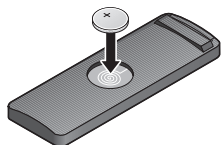

3. Vuelva a colocar la tapa y gírela en sentido horario hasta que ajuste.



Uso de una pieza de ajuste para Apple

El sistema de música digital SoundDock® Serie II incorpora una pieza de ajuste universal extraíble. Esta pieza puede acomodar la mayoría de los modelos de iPod. Para conseguir un ajuste personalizado, utilice la pieza de ajuste suministrada por Apple.

Para retirar la pieza de ajuste universal, sitúela tal como se muestra en la ranura (o utilice un objeto fino) y tire hacia arriba.

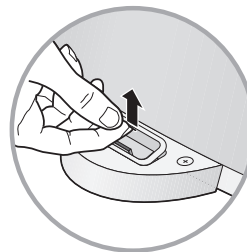

Limpieza del sistema

Limpie el sistema con una bayeta suave y seca. Si fuera necesario, puede aspirar con cuidado la rejilla.

- No use disolventes ni productos químicos o aerosoles.
- No permita que se derrame ningún líquido ni que caigan objetos en ninguna abertura.

Resolución de problemas

La tabla de resolución de problemas siguiente le ayudará a resolver los problemas de funcionamiento del sistema SoundDock®. Sin embargo, realice lo siguiente antes de consultarla:

- Retire el iPod de la base y compruebe si hay obstrucciones en los conectores de la base o del iPod. A continuación, vuelva a acoplarlo firmemente a la base.
- Compruebe que dispone de la última versión del software en el iPod.

Problema	Acción recomendada
No hay sonido	<ul style="list-style-type: none"> • Compruebe que el sistema está conectado, el iPod u otro dispositivo de audio está encendido y se está reproduciendo audio. • Pulse el botón Reproducción/Pausa del mando a distancia. • Suba el volumen en el iPod. • Suba el volumen en el dispositivo de audio conectado a AUDIO INPUT. • Suba el volumen en el sistema SoundDock. • Retire el iPod de la base, espere cinco segundos y vuelva a acoplarlo firmemente a la base. • Desenchufe el cable de alimentación durante un minuto y vuelva a enchufarlo. De este modo se reiniciará el sistema (oír un tono cuando el sistema vuelva a encenderse).
El iPod no navega por las listas de reproducción con el mando a distancia	<ul style="list-style-type: none"> • Compruebe que no hay listas de reproducción vacías en el iPod.

Problema	Acción recomendada
<p>El iPod no responde a los botones siguientes del mando a distancia del SoundDock®:</p> 	<ul style="list-style-type: none"> • Retire el iPod de la base, espere cinco segundos y vuelva a acoplarlo firmemente a la base. • Pruebe el mando a distancia desde otro lugar. Si funciona, compruebe si se producen interferencias de luces intensas o de la luz solar. Limpie la pequeña lente del extremo frontal del mando a distancia con una bayeta limpia y seca. • Compruebe que hay una línea de visión despejada entre la lente del mando y el sistema SoundDock. • Retire y vuelva a insertar la pila tal como se muestra en la página 6. • Sustituya la pila del control remoto tal como se muestra en la página 6.
<p>El SoundDock no responde a ningún control</p>	<ul style="list-style-type: none"> • Desenchufe el cable de alimentación durante un minuto y vuelva a enchufarlo. De este modo se reiniciará el sistema (oír un tono cuando el sistema vuelva a encenderse). • Póngase en contacto con su distribuidor local de Bose® para informarle sobre el problema.

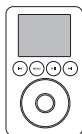

Si el iPod tiene cuatro botones sobre la rueda de control, no es compatible con el sistema de música digital SoundDock Serie II. Puede escuchar este modelo de iPod cuando está acoplado, pero no podrá cargarlo.

Garantía

El sistema de música digital SoundDock® está cubierto por una garantía limitada transferible. Si desea más información, consulte la tarjeta de registro del producto o visite www.Bose.com.

Atención al cliente

Si tiene alguna duda acerca del sistema SoundDock, póngase en contacto con su distribuidor local de Bose®. Para llamar a Bose directamente, consulte la hoja de direcciones incluida en el paquete.

Información técnica

Tensión

100-240 V ~ 50-60 Hz, 1,5 A, 81-100 VA

Tamaño y peso del sistema

16,89 x 30,26 x 16,47 cm (6,65 x 11,91 x 6,48 pulgadas)
(alto x ancho x fondo)

2,1 kg (4,56 libras)

INSTRUCTIONS IMPORTANTES RELATIVES À LA SÉCURITÉ

Veillez lire cette notice d'utilisation

Prenez le temps de lire attentivement les instructions de cette notice d'utilisation. Elles vous seront précieuses pour installer et utiliser correctement votre système et vous aideront à tirer le meilleur parti de sa technologie. Conservez cette notice d'utilisation pour référence ultérieure.

AVERTISSEMENT : Afin de limiter les risques d'incendie ou d'électrocution, n'exposez pas l'appareil à la pluie ou à l'humidité.

AVERTISSEMENT : Protégez l'appareil de tout risque de ruissellement ou d'éclaboussure. Ne placez pas d'objets contenant des liquides, tels que des vases, sur l'appareil. Comme avec tout appareil électronique, veillez à ne pas renverser de liquides sur aucune partie de l'appareil. Les liquides peuvent provoquer des pannes et/ou un risque d'incendie.

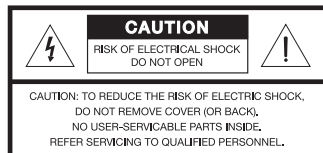

 Le symbole représentant un éclair avec une flèche à l'intérieur d'un triangle équilatéral est utilisé pour prévenir l'utilisateur de la présence d'une tension électrique dangereuse non isolée à l'intérieur de l'appareil. Cette tension est d'un niveau suffisamment élevé pour représenter un risque d'électrocution.

 Le symbole représentant un point d'exclamation à l'intérieur d'un triangle équilatéral signale à l'utilisateur la présence d'instructions importantes relatives au fonctionnement et à l'entretien de l'appareil dans cette notice d'utilisation.

ATTENTION : Ne placez jamais d'objets enflammés, tels que des bougies allumées, sur l'appareil.

REMARQUE : L'étiquette d'identification du produit est située au-dessous de l'appareil.

REMARQUE : Ce produit doit être utilisé à l'intérieur. Elle n'a pas été conçue ni testée pour une utilisation en extérieur, dans des véhicules ou sur des bateaux.

REMARQUE : Utilisez exclusivement le cordon fourni avec ce produit.

AVERTISSEMENT : Conservez la pile de la télécommande hors de portée des enfants. En cas de manipulation inappropriée, elle risque de provoquer un incendie ou des brûlures chimiques. Ne la rechargez pas, ne la démontez pas, ne la portez pas à une température supérieure à 100 °C et ne l'incinérerez pas. Pour jeter la pile usagée, respectez la manière appropriée définie par la réglementation locale. Remplacez la pile uniquement par une pile de même type, portant la même référence.

AVERTISSEMENT : Une pile inappropriée risque d'exploser. Utilisez uniquement une pile au lithium de 3 volts Duracell, Eveready, Energizer, Maxell, Toshiba ou Shun Wo, de type CR2032 ou DL2032.

 Veillez à vous débarrasser de vos piles usagées conformément aux réglementations locales.

ATTENTION : N'apportez aucune modification au système ou aux accessoires. Toute modification non autorisée peut compromettre votre sécurité, le respect des réglementations et les performances.

CE Ce produit est conforme à la directive sur les ondes électromagnétiques 2004/108/EC et à la directive sur les basses tensions 2006/95/EC. La télécommande est conforme à la Directive RTE 99/5/EC. L'attestation complète de conformité est disponible à l'adresse www.bose.com/static/compliance/index.html.

REMARQUE : Lorsque la fiche d'alimentation ou la prise multiple est utilisée comme dispositif de débranchement de l'appareil, elle doit rester facilement accessible.

SoundDock est une marque déposée de Bose Corporation aux États-Unis et dans d'autres pays. iPod est une marque commerciale d'Apple, Inc., et une marque déposée aux États-Unis et dans d'autres pays. Toutes les autres marques sont des marques déposées de Bose Corporation.

Instructions importantes relatives à la sécurité

1. **Veillez lire ces instructions** avant d'utiliser le produit. Elles sont valables pour tous les composants.
2. **Conservez-les** pour toute référence ultérieure.
3. **Respectez tous les avertissements**, qu'ils soient donnés sur le produit lui-même ou dans la notice d'utilisation.
4. **Suivez toutes les instructions.**
5. **N'utilisez pas cet appareil à proximité d'eau ou d'une source d'humidité**, telle qu'une baignoire, un lavabo, un évier de cuisine, une piscine, dans un sous-sol humide ou tout autre emplacement humide.
6. **Utilisez uniquement un chiffon sec pour le nettoyage**, comme indiqué par Bose Corporation. Débranchez ce produit de la prise électrique murale avant de le nettoyer.
7. **Ne bloquez jamais les orifices d'aération. Suivez les instructions du fabricant pour l'installation** – Pour garantir un fonctionnement fiable du produit et protéger celui-ci contre tout risque de surchauffe, installez-le à un emplacement et dans une position permettant d'assurer une ventilation correcte. Par exemple, ne placez pas le produit sur un lit, un canapé ou toute autre surface semblable qui risquerait d'obstruer les ouvertures. Ne le placez pas sur un support fermé, tel qu'une bibliothèque ou une armoire qui empêche une libre circulation de l'air à travers les ouvertures.
8. **N'installez pas cet appareil à proximité d'une quelconque source de chaleur, telle qu'un radiateur, une arrivée d'air chaud, un four ou tout autre appareil (notamment les amplificateurs) produisant de la chaleur.**
9. **Protégez le cordon d'alimentation contre les risques de piétinement ou de pincement, notamment au niveau des fiches, des prises de courant et des branchements à l'appareil.**
10. **Utilisez uniquement les accessoires spécifiés par le fabricant.**
11. **Utilisez uniquement le chariot, le support, le trépied, l'équerre ou la table spécifié(e) par le fabricant ou vendu(e) avec l'appareil. Lorsque vous utilisez un chariot, faites attention à ne pas vous blesser en déplaçant l'ensemble chariot/appareil, car celui-ci risque de basculer.**
12. **Débranchez cet appareil pendant les orages ou au cours des longues périodes de non-utilisation** afin d'éviter de l'endommager.
13. **Confiez toute réparation à du personnel qualifié. Une réparation est nécessaire lorsque l'appareil a été endommagé de quelque façon que ce soit (endommagement du cordon d'alimentation ou de la fiche électrique, renversement d'un liquide ou de tout objet sur l'appareil, exposition de l'appareil à la pluie ou à l'humidité, mauvais fonctionnement, chute de l'appareil, etc.).** N'essayez pas de réparer ce produit vous-même. L'ouverture ou la dépose d'un couvercle risque de vous exposer à des tensions électriques ou autres dangers. Veuillez contacter Bose pour connaître les coordonnées du centre de réparation agréé le plus proche.
14. **Pour éviter tout risque d'incendie ou d'électrocution, ne surchargez pas les prises murales, les rallonges ou les prises multiples.**
15. **Ne laissez jamais d'eau ou d'objets pénétrer à l'intérieur du produit** : des éléments sous tension pourraient être touchés ou il pourrait se produire un court-circuit susceptible d'entraîner un incendie ou une électrocution.
16. **Consultez les marquages de sécurité sous le boîtier du produit.**
17. **Utilisez des sources d'alimentation appropriées** – Branchez le produit sur une source d'alimentation appropriée, comme indiqué dans les instructions relatives au fonctionnement ou signalé sur le produit.

Informations sur les produits générateurs de bruit électrique

Si nécessaire, ce matériel a fait l'objet de tests prouvant sa conformité aux limites imposées aux appareils numériques de classe B, conformément à la partie 15 des règlements de la FCC. Ces limites sont conçues pour offrir une protection raisonnable contre les interférences nuisibles dans une installation résidentielle. Ce matériel génère, utilise et est susceptible d'émettre de l'énergie à des fréquences radio. À ce titre, s'il n'est pas installé ou utilisé conformément aux instructions, il est susceptible de perturber les communications radio. Cependant, il n'est nullement garanti que des interférences ne se produiront pas dans une installation donnée. Si ce matériel perturbe effectivement la réception de la radio ou de la télévision (ce qui peut être vérifié en allumant et en éteignant le matériel), vous êtes invité à tenter de remédier au problème en prenant une ou plusieurs des mesures ci-dessous :

- Réorientez ou déplacez l'antenne de réception de l'appareil qui est victime d'interférences.
- Augmentez la distance séparant le matériel du récepteur.
- Connectez le matériel à une prise située sur un circuit différent de celui auquel est connecté le récepteur.
- Consultez votre revendeur ou un technicien radio/TV expérimenté pour assistance.

Ce produit est conforme aux spécifications de la réglementation RSS-310 classe B du Canada.



Votre nouveau SoundDock® Série II

Merci d'avoir choisi le système musical numérique SoundDock® Série II de Bose.

Spécialement conçu pour être utilisé avec votre iPod, ce système produit un son de la plus haute qualité, propice à une écoute musicale encore plus exceptionnelle. Ne soyez pas surpris s'il attire un public spontanément attiré par ce son.

Voici les principaux avantages du système musical numérique SoundDock® Série II :

- Entièrement compatible avec la plupart des iPod
- Possibilité de connexion à d'autres types de lecteurs audio
- Télécommande permettant de contrôler les fonctions de navigation de l'iPod lorsqu'il est inséré dans le SoundDock
- Recharge de la batterie de l'iPod lorsqu'il est inséré dans le SoundDock

Déballage

Vérifiez que tous les composants représentés ici se trouvent dans l'emballage.

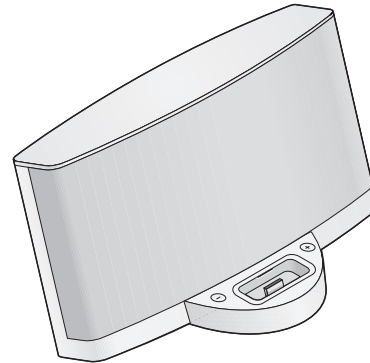

SoundDock Série II
(chaîne stéréophonique numérique)



Télécommande

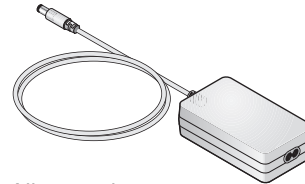

Alimentation

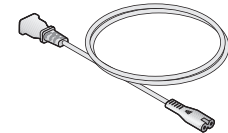

Cordon d'alimentation

Mise en place et connexions

Placez le système SoundDock® Série II sur une surface horizontale stable. Il ne provoquera aucune interférence s'il est placé à proximité d'un ordinateur ou d'un moniteur. Branchez le système sur le secteur comme illustré ci-dessous.

1. En face arrière de l'appareil, insérez le connecteur cylindrique dans la fiche **DC POWER**.
2. Insérez la petite extrémité du câble secteur dans le connecteur du boîtier d'alimentation.
3. Branchez l'autre extrémité de ce câble à une prise électrique.

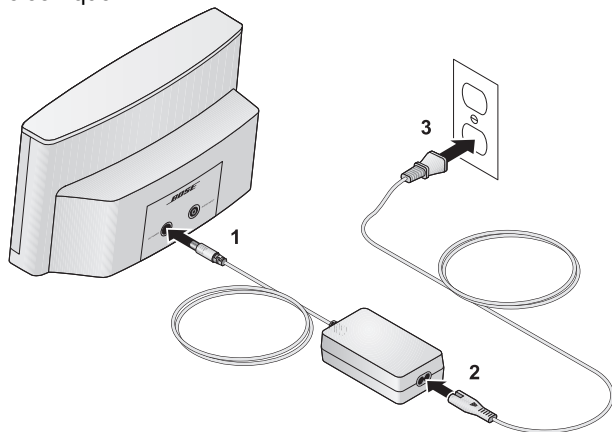

Lecture du contenu de l'iPod

Votre système SoundDock est prêt à fonctionner dès qu'il est raccordé au secteur.

1. Mettez votre iPod en lecture, puis insérez-le dans l'appareil.
2. Pour régler le volume du SoundDock, appuyez sur sa touche **Volume (+)** ou **(-)**.

Lorsque le volume est au maximum ou au minimum, une diode verte située sous la grille avant clignote à plusieurs reprises.

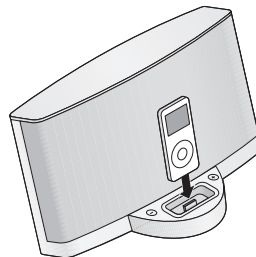

Les commandes de navigation de l'iPod sont intégralement fonctionnelles lorsque l'iPod est inséré dans le système.

Si des écouteurs sont connectés à l'iPod :

- le son est émis à la fois par les écouteurs et le SoundDock,
- le réglage de volume de l'iPod agit uniquement sur le volume des écouteurs. Il ne modifie pas le niveau sonore du SoundDock.

Utilisation de la télécommande

La télécommande permet de contrôler le volume sonore et l'iPod tout en vous déplaçant dans la pièce. (Elle ne *permet pas* de contrôler un éventuel lecteur connecté à l'entrée audio auxiliaire.)

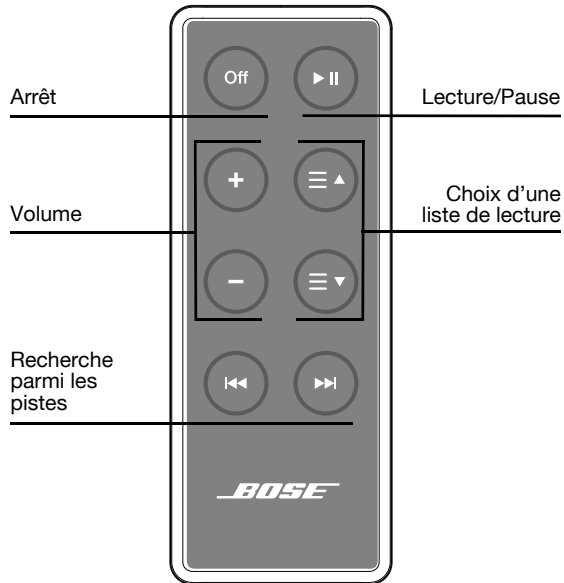

Lors de chaque pression d'une touche de la télécommande, une petite diode verte en face avant de l'appareil s'allume brièvement. Pour mettre en service votre SoundDock, appuyez sur n'importe quelle touche à l'exception de la touche Off (Arrêt).

- Off
 Pour arrêter à la fois l'iPod et le SoundDock, appuyez sur la touche Off (Arrêt).

- +
-
 Pour régler le volume du SoundDock, appuyez sur sa touche de volume (+) ou (-). Appuyez sur la touche et maintenez-la enfoncée pour accélérer la vitesse de réglage. Lorsque le volume est au maximum ou au minimum, une diode verte située sous la grille avant clignote à plusieurs reprises.

- ⏮
 Pour retourner au début de la piste en cours, appuyez deux fois sur la touche de recherche de piste en arrière. Maintenez cette touche appuyée pour une écoute en marche arrière rapide. Pour passer au début de la piste précédente, appuyez deux fois sur cette touche.

- ⏭
 Pour passer directement au début de la piste suivante, appuyez sur la touche de recherche de piste en avant. Maintenez cette touche appuyée pour une écoute en marche avant rapide.

- ⏮
⏭
 Pour passer directement à la liste de lecture suivante, appuyez sur la touche de recherche de liste de lecture en avant. Pour revenir à la liste de lecture précédente, appuyez sur la touche de recherche de liste de lecture en arrière (flèche pointée vers le bas).

- ⏸
 Pour mettre l'iPod en pause, appuyez sur la touche Lecture/Pause. Pour reprendre la lecture, appuyez à nouveau sur cette touche. Pour laisser l'iPod en charge pendant la lecture d'un autre appareil audio, maintenez enfoncée la touche Lecture/Pause (voir page 5 pour plus d'informations).

Écoute d'une autre source audio

Il est possible d'utiliser un autre lecteur audio avec le système numérique SoundDock® Série II.

1. Pour ce faire, réglez le volume sonore du lecteur audio légèrement au-dessous du maximum, puis raccordez-le au connecteur AUDIO INPUT.

Remarque : le côté du câble à raccorder à la fiche AUDIO INPUT.

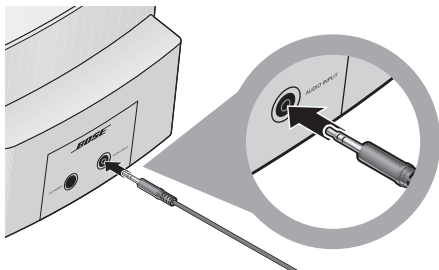

doit être doté d'un connecteur mini-jack 3,5mm.

2. Pour régler le volume du SoundDock, appuyez sur sa touche **Volume (+)** ou **(-)**.

Remarque : la télécommande du SoundDock ne permet pas de contrôler le lecteur connecté à la fiche AUDIO INPUT.

Lecture d'un autre appareil audio pendant la charge de l'iPod

Il est possible de laisser l'iPod en charge pendant la lecture d'un autre appareil audio raccordé au connecteur AUDIO INPUT.

1. Insérez votre iPod dans la station d'accueil.
2. Réglez le volume sonore du lecteur audio *légèrement au-dessous* du maximum, puis raccordez-le au connecteur AUDIO INPUT.

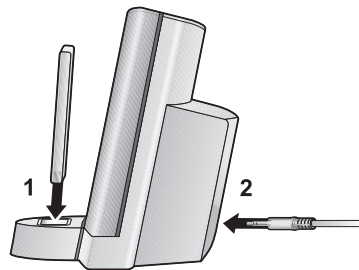

3. Pour activer la lecture de l'appareil externe, maintenez enfoncée la touche **Lecture/Pause**.
4. Pour régler le volume du SoundDock, appuyez sur sa touche **Volume (+)** ou **(-)**.

Remplacement de la pile de la télécommande

Si la télécommande cesse de fonctionner ou si sa portée semble avoir diminué, il est temps de remplacer la pile.

1. Utilisez une pièce de monnaie pour faire tourner le couvercle de la pile dans le sens inverse des aiguilles d'une montre.

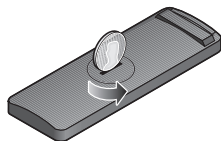

2. Retirez la pile usagée et placez une pile neuve (CR2032 ou DL2032) dans le compartiment.

Reportez-vous à la page ii pour les instructions de sécurité relatives à la pile. Veillez à présenter la nouvelle pile côté plat vers le haut, avec le symbole + apparent.

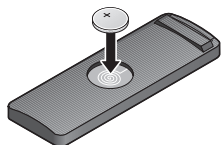

3. Remettez le couvercle en place et tournez-le dans le sens horaire pour le verrouiller.

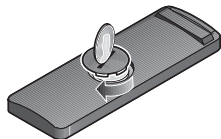

Utilisation d'un insert Apple

Le système SoundDock® Série II comporte un insert universel amovible, qui accepte la plupart des modèles d'iPod. En cas de besoin, utilisez l'insert fourni par Apple.

Pour extraire l'insert universel, glissez un ongle (comme sur l'illustration) dans la fente (ou utilisez un objet fin) et tirez vers le haut.

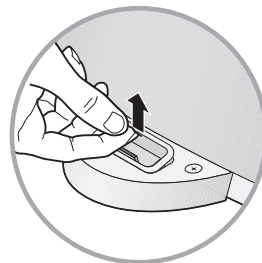

Nettoyage du système

Nettoyez l'appareil avec un chiffon doux et sec. Vous pouvez également utiliser un aspirateur de faible puissance pour nettoyer les grilles.

- N'utilisez pas de solvants, de produits chimiques ou d'aérosols.
- Veillez à ce qu'aucun liquide ou objet ne pénètre dans les ouvertures.

Dépannage

Le tableau suivant permet de résoudre la plupart des problèmes pouvant survenir avec votre SoundDock®. Avant de consulter ce tableau, procédez comme suit :

- Retirez l'iPod de la station d'accueil et vérifiez qu'il n'y a pas d'obstructions sur les connecteurs de celle-ci et sur l'iPod. Remettez ensuite ce dernier en place.
- Vérifiez que vous disposez de la dernière version du logiciel de l'iPod.

Problème	Mesure corrective
Aucun son n'est émis.	<ul style="list-style-type: none"> • Vérifiez que le système est branché, que votre iPod est sous tension, et qu'un enregistrement est en cours de lecture. • Appuyez sur la touche de lecture/pause de la télécommande. • Augmentez le volume sur l'iPod. • Augmentez le volume sur le lecteur audio connecté à l'entrée AUDIO INPUT. • Augmentez le volume sur le SoundDock. • Retirez votre iPod de la station d'accueil, attendez quelques secondes et remettez-le fermement en place. • Débranchez le cordon d'alimentation durant une minute, puis rebranchez-le. Cette opération réinitialise l'appareil (une tonalité doit être émise lorsque l'appareil est remis sous tension).
La télécommande ne permet pas de parcourir les listes de lecture de l'iPod	<ul style="list-style-type: none"> • Vérifiez que l'iPod ne contient pas des listes vides.

Problème	Mesure corrective
<p>L'iPod ne réagit pas aux commandes de la télécommande du SoundDock® suivantes :</p> 	<ul style="list-style-type: none"> • Retirez votre iPod de la station d'accueil, attendez quelques secondes et remettez-le fermement en place. • Essayez d'utiliser la télécommande à partir d'un autre emplacement. Si elle fonctionne, recherchez une source d'interférences, par exemple une source lumineuse forte ou le soleil. Nettoyez la petite lentille à l'avant de la télécommande à l'aide d'un chiffon sec et propre. • Vérifiez qu'il n'existe aucun obstacle entre la lentille de la télécommande et le SoundDock. • Retirez la pile et réinsérez-la comme illustré page 6. • Remplacez la pile de la télécommande comme illustré page 6.
<p>Le SoundDock ne répond à aucune commande</p>	<ul style="list-style-type: none"> • Débranchez le cordon d'alimentation durant une minute, puis rebranchez-le. Cette opération réinitialise l'appareil (une tonalité doit être émise lorsque l'appareil est remis sous tension). • Contactez votre revendeur Bose® local.

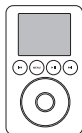

Si votre iPod est doté de quatre boutons au-dessus de la molette, il n'est pas compatible avec le système numérique SoundDock Série II. Il est possible d'entendre le son provenant de ce modèle d'iPod lorsqu'il est inséré dans le SoundDock, mais pas de le charger.

Garantie

Votre système musical numérique SoundDock® Série II est couvert par une garantie limitée transférable. Pour en savoir plus, reportez-vous à la carte d'enregistrement de votre produit ou consultez le site www.Bose.com.

Service client

Pour toutes questions sur le système musical numérique SoundDock, contactez votre revendeur Bose® local. Vous pouvez également contacter Bose directement (voir la liste des adresses figurant dans le carton d'emballage).

Informations techniques

Puissance nominale

100-240V~ 50-60Hz, 1,5A, 81-100VA

Taille et poids

16,9 cm (H) x 30,3 cm (L) x 16,5 cm (P)

2,1 kg



310688-0010



BOSE[®]
Better sound through research[®]

©2008 Bose Corporation, The Mountain,
Framingham, MA 01701-9168 USA
AM310688 Rev.01