

F

Notice d'utilisation



Lave-linge



Nous vous remercions vivement de la confiance que vous nous avez témoignée en achetant un lave-linge de notre marque et vous félicitons pour votre sage décision.

Votre nouveau lave-linge satisfait aux exigences d'entretien moderne du linge. Il est économique quant à sa consommation d'énergie électrique, d'eau et de produits lessiviels.

Nos appareils sont respectueux de l'environnement. Certains matériaux sont recyclables tandis que d'autres peuvent être remis au service de la propreté ou détruits. Pour protéger l'environnement, remettez l'appareil usagé au service de ramassage habilité.

L'appareil est destiné exclusivement à un usage domestique. Si l'appareil est utilisé à des fins professionnelles ou commerciales, ou en dehors d'un cadre domestique habituel, ou encore si l'appareil est utilisé par une personne qui n'est pas un consommateur - tel que le terme est défini par la loi - la durée de la garantie sera la plus courte possible prévue par la loi.

Description de l'appareil.....	3
Avertissements	4
Installation et raccordement.....	5
Fonctionnement.....	9
Conseils pour le lavage et l'utilisation économique du lave-linge.....	18
Nettoyage et entretien.....	19
Guide de dépannage	21
Tableaux	25

Description de l'appareil

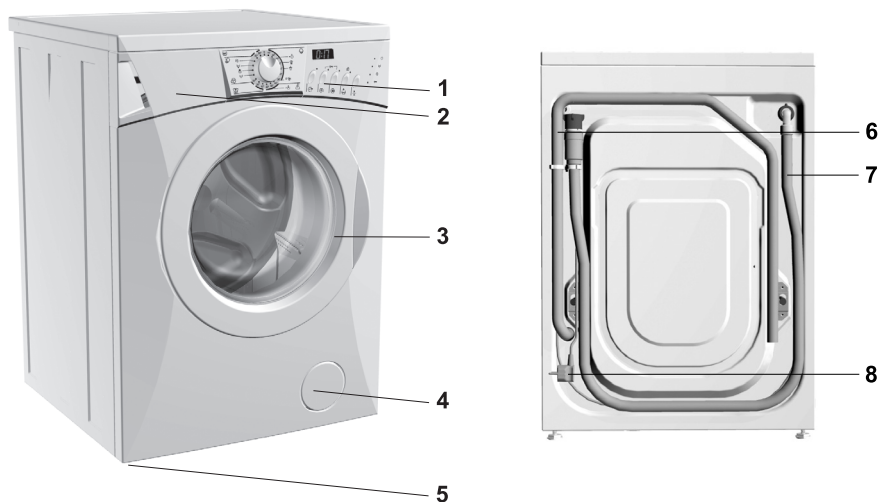

1. bandeau de commandes
2. bac à produits lessiviels
3. hublot
4. filtre

5. pieds
6. flexible de vidange
7. flexible d'alimentation en eau
8. cordon secteur

Caractéristiques techniques

(selon le modèle)

- **Chargement maximal: 7 kg / 6 kg**
- Dimensions de l'appareil (l x p x h):**
600 mm x 600 mm x 850 mm
- Profondeur avec porte ouverte:** 106 cm
- Poids de l'appareil (net):** 90 kg
- Tension nominale:** 230 V, 50 Hz
- Puissance électrique:** 2300 W
- Raccordement secteur:** (230 V, 50 Hz, 10 A)
- Pression d'eau:** min. 0,05 MPa, max. 0,8 MPa
- Fusible:** 10 A

- **Chargement maximal: 5 kg / 4,5 kg**
- Dimensions de l'appareil - petit modèle (l x p x h):**
600 mm x 440 mm x 850 mm
- Profondeur avec porte ouverte:** 88 cm
- Poids de l'appareil (net):** 76 kg
- Tension nominale:** 230 V, 50 Hz
- Puissance électrique:** 2000 W
- Raccordement secteur:** (230 V, 50 Hz, 10 A)
- Pression d'eau:** min. 0,05 MPa, max. 0,8 MPa
- Fusible:** 10 A

Avertissements

- Avant la première utilisation, il est indispensable de retirer les protections de transport. Le démarrage de l'appareil bloqué par les tiges protectrices peut provoquer des détériorations graves qui ne sont pas couvertes par la garantie.
- Lors du branchement du lave-linge à l'arrivée d'eau, utilisez obligatoirement le flexible d'alimentation et les joints fournis.
- Ne placez pas l'appareil dans un endroit où la température risque de descendre au-dessous de 0°C car le gel peut endommager certaines parties de l'appareil.
- Placez le lave-linge sur une surface plane et stable.
- Respectez les instructions d'installation et de raccordement aux réseaux d'eau et d'électricité.
- L'embouchure du flexible de vidange ne doit pas être immergée dans l'eau évacuée.
- Avant de lancer le lavage, appuyez sur le hublot à l'endroit indiqué pour bien le fermer.
- Pendant le fonctionnement de l'appareil, vous ne pouvez pas ouvrir le hublot.
- N'employez que des produits lessiviels destinés au lavage en machine. Nous déclinons toute responsabilité pour les dommages causés aux joints d'étanchéité et pièces en plastique par l'utilisation incorrecte de produits de blanchiment ou teintures.
- Pour détartrer la machine, n'employez que des produits non corrosifs. Suivez les indications du fabricant et terminez le détartrage par plusieurs rinçages afin d'éliminer tous les restes d'acide.
- N'utilisez en aucun cas dans votre machine des nettoyeurs chimiques contenant des solvants car ils peuvent dégager des gaz toxiques et endommager l'appareil. Risques d'incendie et d'explosion.
- Après le lavage, fermez le robinet.
- Avant de transporter la machine, bloquez le groupe de lavage en remettant en place au moins une tige protectrice. Veillez auparavant à déconnecter l'appareil du réseau électrique.
- La plaque signalétique comportant les caractéristiques techniques du lave-linge est apposée au-dessus de l'ouverture sur la face interne du hublot.
- La garantie ne s'applique pas aux consommables (ampoules électriques), aux décolorations ou modifications mineures de la couleur, à l'augmentation du bruit qui résulte de l'âge de l'appareil et n'a pas de conséquence sur son fonctionnement, ainsi qu'aux défauts esthétiques qui n'affectent pas les fonctionnalités ou la sûreté de l'appareil.
- Cet appareil est fabriqué en conformité avec toutes les normes de sécurité en vigueur ; il est cependant conseillé que les personnes à capacités physiques ou mentales réduites – ou ne disposant pas d'expérience ou de connaissances suffisantes – utilisent l'appareil sous surveillance. La même recommandation s'applique aux mineurs.



Avant de mettre votre appareil en service, prenez le temps de lire attentivement cette notice. Les pannes ou réclamations résultant d'un branchement ou d'une utilisation incorrect ne sont pas couvertes par la garantie.



Ce symbole figure sur le produit ou sur son emballage en application de la directive européenne 2002/96/CE sur les Déchets d'Équipement Électrique et Électronique (DEEE). Cette directive sert de règlement cadre à la reprise, au recyclage et à la valorisation des appareils usagés dans toute l'Europe.

Ce produit doit donc faire l'objet d'une collecte sélective. Lorsque vous ne l'utiliserez plus, remettez-le à un service de ramassage spécialisé ou à une déchèterie qui traite les DEEE ; vous contribuerez ainsi à éviter des conséquences néfastes pour la santé et l'environnement.

Pour tout renseignement sur la mise au rebut et le recyclage de ce produit, veuillez contacter la mairie ou le service de la propreté de votre commune, ou encore le magasin dans lequel vous l'avez acheté.

Installation et raccordement

Déballage

- ⚠ **Veillez à ne pas endommager la carrosserie de l'appareil avec un objet pointu en enlevant l'emballage.**
- ⚠ **Avant de raccorder l'appareil, laissez-le s'adapter à la chaleur de la pièce (patientez deux heures).**

- Pour emballer nos produits, nous utilisons des matériaux d'emballage respectueux de l'environnement : ils peuvent être réutilisés (recyclés), remis aux services de la propreté ou détruits sans risque pour l'environnement.
- Dans ce but tous les matériaux sont pourvus du marquage approprié.

Dépose des protections de transport



- Écartez les tuyaux.
- Desserrez les vis A fixant les équerres au dos de l'appareil (figure 1).
- Libérez légèrement les deux équerres B (figure 1) en laissant sur les tiges de blocage (figure 2) – tournez l'équerre droite de l'autre côté.
- A l'aide des équerres, tournez les tiges de 90° et retirez-les.
- Bouchez les orifices avec les caches en plastique fournis. Gardez les protections pour tout transport ultérieur.

- ⚠ **Pour éviter d'endommager l'appareil, enlevez les protections de transport. Si vous omettez de le faire, les détériorations ne seraient pas couvertes par la garantie.**

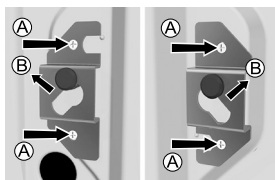

figure 1

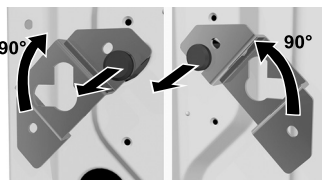
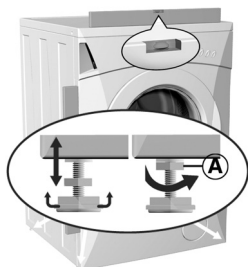

figure 2

Installation



- En tournant les pieds réglables mettez l'appareil à niveau. Les pieds permettent un ajustement en hauteur de +/- 1 cm. **Lorsque la machine est définitivement à niveau, serrez les écrous à fond jusqu'à ce qu'ils touchent le fond de l'appareil (A).**

- ⚠ **Les vibrations, le déplacement sur le sol et le fonctionnement bruyant de l'appareil ne sont pas couverts par la garantie si ces inconvénients sont dus au réglage incorrect des pieds ajustables.**

⚠ L'appareil devra être placé sur un sol résistant dont la surface sera sèche et propre afin d'éviter que l'appareil ne glisse. Les pieds réglables devront être nettoyés avant l'installation.



- Si vous disposez d'un sèche-linge de dimensions identiques, vous pouvez le placer au-dessus du lave-linge.

Branchement du flexible d'alimentation en eau

⚠ Afin d'assurer le fonctionnement normal de la machine, la pression de l'eau dans le circuit hydraulique doit être de 0,05 à 0,8 MPa.

⚠ Vous pouvez vérifier la pression minimale de l'eau en mesurant l'écoulement de l'eau du robinet. Celle-ci est satisfaisante si 3 litres d'eau s'écoulent du robinet entièrement ouvert en 15 secondes.

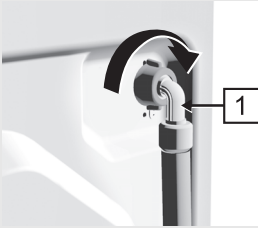

- Prenez le flexible d'alimentation en eau qui se trouve dans le tambour et vissez l'écrou du raccord coudé (1) à l'embout fileté situé à l'arrière du lave-linge (sur certains modèles uniquement).
- À l'autre extrémité du flexible, introduisez dans l'écrou-raccord droit (2) le joint d'étanchéité pourvu d'un filtre métallique, puis vissez au robinet l'écrou du raccord droit. (Sur certains modèles, le joint avec filtre métallique est déjà installé).
- Si votre modèle comporte un raccordement pour l'eau chaude et l'eau froide, branchez un tuyau à l'eau froide et l'autre à l'eau chaude comme indiqué au dos de l'appareil par les repères C et H. (C-cold = froid et H-hot = chaud)

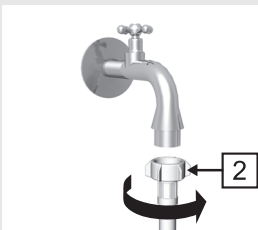

⚠ L'écrou du tuyau d'alimentation doit être serré à la main, assez fermement pour éviter les fuites. Après avoir vissé l'écrou, vérifiez si l'eau ne fuit pas. N'utilisez pas de pinces, clé anglaise, ou autres outils similaires pour installer le tuyau, car vous pourriez abîmer le filetage de l'écrou.

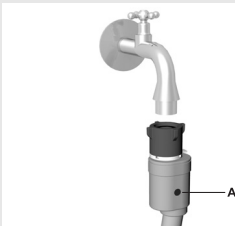

Aqua Stop Partiel

Le système de sécurité qui bloque l'alimentation en eau du lave-linge s'active lorsque le flexible intérieur est endommagé. Ce défaut est signalé par le voyant (A) qui s'allume en rouge sur le dispositif Aqua Stop partiel. Dans ce cas, le flexible d'alimentation en eau doit être remplacé.



Aqua Stop Total

Le système de sécurité qui bloque l'alimentation en eau du lave-linge s'active lorsque le flexible intérieur est endommagé.

Le système de sécurité identifie aussi la fuite d'eau à l'intérieur de l'appareil. Dans ce cas-là, le lavage est interrompu, l'appareil met la pompe en marche et signale le défaut.

⚠ Ne trempez jamais dans l'eau le flexible de raccordement doté d'un Aqua Stop car il est équipé d'un dispositif électrique.

Installation du flexible de vidange

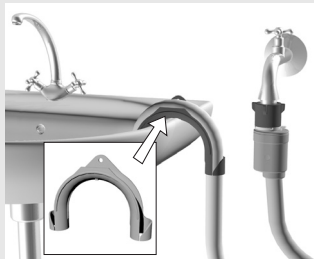

- L'embouchure du flexible de vidange peut être placée dans un évier, un lavabo, une baignoire ou, de préférence, directement raccordée à la tuyauterie d'évacuation (diamètre minimal 4 cm),
- Le siphon de la tuyauterie d'évacuation des eaux usées doit être correctement intégré pour pouvoir être débouché facilement,
- Si l'eau est évacuée dans un lavabo ou un évier, fixez le flexible de vidange à l'aide d'une ficelle que vous passerez dans l'œillet du coude pour éviter qu'il tombe par terre. L'embouchure du flexible de vidange doit se trouver au moins à 60 cm et au plus à 100 cm du sol.

Raccordement de l'appareil au réseau électrique

- Utilisez le cordon secteur pour raccorder le lave-linge au réseau électrique.
- La tension nominale et autres caractéristiques sont indiquées sur la plaque signalétique apposée au-dessus de l'ouverture sur la face interne du hublot.

⚠ La prise murale doit être accessible et le système de mise à la terre doit être conforme aux normes en vigueur.

⚠ Seul un professionnel peut réaliser un raccordement fixe au réseau électrique.

⚠ Si le cordon d'alimentation est endommagé, il doit être remplacé uniquement par le S.A.V. du fabricant ou un professionnel agréé.

⚠ Ne branchez pas l'appareil à une prise destinée aux rasoirs ou aux sèche-cheveux.

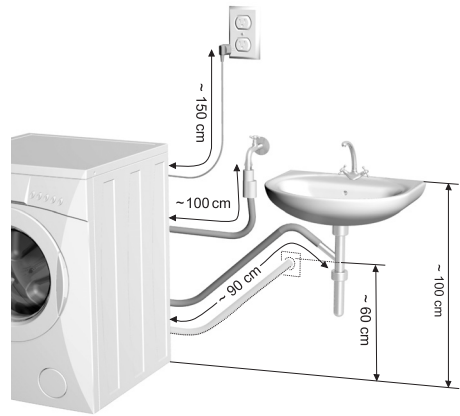
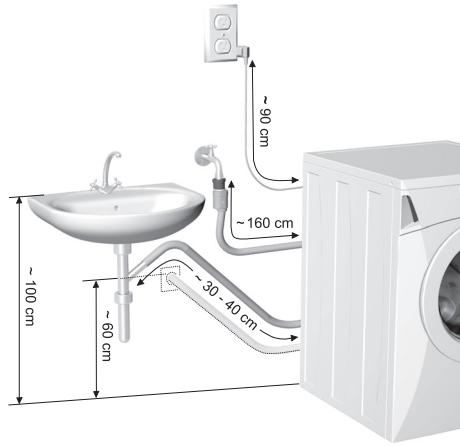

Fonctionnement

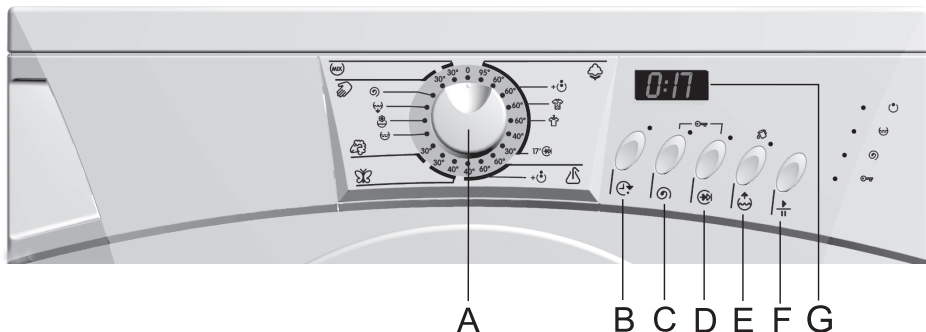

- A - Sélecteur de programme
- B - Départ différé
- C - Essorage doux / Arrêt cuve pleine
- D - Programme court ou Lavage à froid (selon le modèle)
- E - Eau plus
- F - Touche START/PAUSE (Marche/Arrêt)
- G - Afficheur

Voyants:

- cycles du programme de lavage :
 - lavage ☺
 - rinçage ☹
 - essorage ⌚
- Sécurité enfants ⓧ

Sélecteur de programme	Programmes de base		Programmes partiels	
	☁	Coton +☺ Prélavage ☹ Intensif ☹ Antifroissage 17' ⌚ Court	☹	Rinçage
	☹	Synthétiques +☺ Prélavage	☹	Assouplissant
	☹	Délicat	☹	Vidange
	☹	Laine	⌚	Essorage
	☹	Lavage à la main		
	☹	Mix		

Procédure de lavage

- Ouvrez le hublot du lave-linge.
- Mettez le linge dans le tambour.
- Fermez le hublot.
- Ouvrez le robinet d'arrivée d'eau.
- Branchez l'appareil et sélectionnez le programme désiré.
- Versez la lessive et l'adoucissant dans le bac à produits.
- Lancez le programme en appuyant sur la touche START (F).



- Ouvrez le hublot.

Pour ouvrir le hublot, tirez vers vous la poignée située à droite.

- Triez le linge selon la nature des fibres textiles.

⚠ Fermez les boutons et les fermetures à glissières, nouez les rubans et retournez les poches à l'envers.

⚠ Mettez le linge très délicat dans une housse de protection spéciale.

⚠ Il est conseillé de charger le tambour avec des pièces de linge de tailles différentes.

⚠ Prêtez attention aux étiquettes des vêtements indiquant le mode de lavage recommandé (voir le tableau en dernière page de cette notice).

- Chargez le linge dans le tambour (assurez-vous auparavant que le tambour est vide).
- Fermez le hublot.
- Ouvrez le robinet d'arrivée d'eau.
- Branchez l'appareil et sélectionnez le programme.

Fonctionnement du lave-linge

L'appareil est mis en service à partir du moment où vous tournez le sélecteur de programme (A) de la position "0" vers le programme désiré. Le voyant indiquant le cycle du programme clignote. Vous pouvez tourner le sélecteur (A) dans les deux sens et choisir le programme selon le type de linge et la température de lavage (voir le tableau des programmes). Vous pouvez choisir parmi les **programmes de base** et les **programmes partiels**.

En appuyant sur les touches, vous pouvez également sélectionner des fonctions complémentaires.

Vous pouvez modifier votre sélection à volonté avant d'appuyer sur la touche START (F).

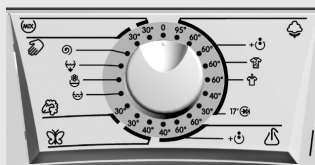

- Sélection d'un programme de base (👤, 👤, 👤, 👤, 👤, (mix))

Les programmes de base sont des programmes complets qui comprennent tous les cycles de lavage y compris les traitements et l'essorage (voir le tableau des programmes). Vous les sélectionnez en tournant le sélecteur de programme (A).

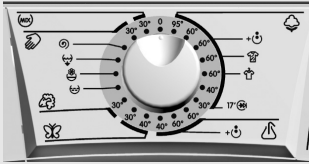



Coton: blanc/couleur

Linge normalement sale: draps en coton ou lin, sous-vêtements, nappes, serviettes de bain, vêtements, etc. Pour le linge de couleur résistant très sale vous pouvez utiliser le programme intensif  ou le programme avec pré-lavage .

Pour les petites quantités de linge (coton résistant, lin, synthétiques, textiles mélangés) et le linge peu sale (odeur de transpiration) nous vous recommandons d'utiliser le programme rapide qui dure 17 minutes 17' . Vous économiserez ainsi de temps et de l'énergie.

Pour que le linge ne soit pas trop froissé après le lavage, utilisez le programme antifroissage .

Synthétiques

Linge normalement sale: chemises, chemisiers, autres vêtements en polyester, polyamide ou mélange de ces deux fibres avec le coton.

Pour le linge de couleur résistant très sale vous pouvez utiliser le programme avec pré-lavage .

Délicat

Programme pour le linge délicat (robes, jupes, chemisiers...) et rideaux.

Laine

Programme très délicat pour les lainages qui peuvent être lavés en machine.

Lavage à la main







Programme très délicat avec essorage court et doux (max. 400 tours/minute).

Convient aux tissus en lin, soie, laine ou viscose étiquetés «laver à la main».

Mix

Programme spécial à 30°C pour le linge de couleur résistant normalement sale.

- Choix de fonctions complémentaires

(      )

Le choix de fonctions complémentaires permet de modifier le déroulement des programmes de base.

Appuyez sur la touche appropriée pour activer chaque fonction.

La sélection est confirmée par un signal sonore et le voyant au-dessus de la touche s'allume. Si une fonction n'est pas compatible avec le programme choisi, le voyant ne s'allume pas.

Pour désactiver la fonction, appuyez de nouveau sur cette touche; le voyant s'éteint.



⚠ Activez les fonctions complémentaires après avoir sélectionné le programme de base, mais avant d'appuyer sur la touche START (F).



Afficheur (G)

Dès que vous avez sélectionné le programme de base ou le programme partiel et que vous avez appuyé sur la touche START (F), la durée de lavage apparaît sur l'afficheur. Lorsque le programme est terminé, l'afficheur indique END (FIN).

Durant le lavage, le temps restant jusqu'à la fin du programme s'affiche en heures et en minutes.

Après avoir mis la machine en marche, si vous ne sélectionnez ni lancez aucun programme, ou ne faites rien dans les cinq minutes qui suivent, l'afficheur s'éteint automatiquement pour économiser l'énergie. Il se rallume quand vous tournez le sélecteur de programmes ou appuyez sur une touche quelconque.

Si vous ne faites rien lorsque le programme est terminé, l'afficheur s'éteint également au bout de cinq minutes.

⚠ Une eau très froide, la sous-tension du réseau électrique, ou une petite quantité de linge dans le tambour peuvent entraîner un allongement de la durée de lavage ; le temps indiqué sur l'afficheur tient compte de ces conditions et s'ajuste en permanence.

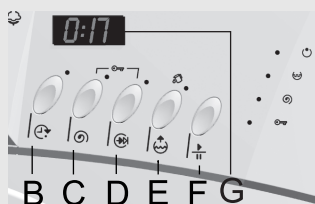





⌚ Départ différé

Pour régler cette fonction, appuyez sur la touche (B) ; l'heure « 00:00 » apparaît alors sur l'afficheur (G). À chaque nouvelle pression sur cette touche, l'afficheur indique une heure de plus (le départ peut être différé jusqu'à une durée de 23 heures au maximum). Lorsque l'heure de départ est réglée, le voyant situé au-dessus de la touche (B) s'allume. Si vous n'appuyez sur aucune autre touche dans les 5 secondes suivantes, la durée du programme choisi apparaît sur l'afficheur. Pour activer le départ différé, appuyez sur la touche START (F). Le décompte du temps commence et s'affiche en minutes. Lorsque le compte à rebours est arrivé à son terme, le programme de lavage démarre automatiquement.

- Si vous désirez annuler ou modifier le départ différé, appuyez d'abord sur la touche START/PAUSE.
- Pour modifier l'heure de départ, appuyez plusieurs fois sur la touche (B) jusqu'à ce que l'heure affichée corresponde à celle que vous souhaitez, puis appuyez sur START pour relancer le compte à rebours. Pour interrompre rapidement le départ différé, appuyez sur la touche (B) et maintenez-la enfoncée durant 3 secondes. Appuyez ensuite sur START pour revenir au programme.



Ⓢ **Vitesse d'essorage / H Arrêt cuve pleine**

En appuyant sur la touche (C), vous pouvez diminuer la vitesse d'essorage (en tours/minute) jusqu'à "0", auquel cas l'essorage est désactivé. Lors de la première pression sur cette touche, la vitesse d'essorage optimale pour le programme choisi apparaît sur l'afficheur. Lors des pressions suivantes, la vitesse d'essorage décroît. La dernière option est « Arrêt cuve pleine », où le linge reste immergé dans la dernière eau de rinçage. Sélectionnez « Arrêt cuve pleine » pour que le linge soit moins froissé si vous n'êtes pas disponible pour le retirer du tambour dès que le programme est fini.

Cette fonction convient surtout pour le lavage des synthétiques  et du linge délicat , mais n'est pas conseillée pour les programmes laine  et lavage à la main .



Ⓢ **Programme court** (à sélectionner avec la touche (D))

- Programme économique en énergie
- Convient au lavage du linge peu sale et aux petites quantités de linge
- Réduit le temps de lavage et de rinçage
- Diminue la consommation d'eau (avec certains programmes)
- Dans le programme Coton 30°C, appuyez sur la touche programme Court  pour activer le programme Coton 30°C - Rapide 17' .

* **Lavage à froid** (disponible uniquement sur certains modèles)

Pour les vêtements peu sales ou le linge de couleurs non résistantes.

Quand cette fonction est activée, l'eau ne chauffe pas et le programme de lavage est plus court.

Ⓢ **Eau plus**

- Améliore le rinçage, ce qui est surtout important pour les personnes dont la peau est particulièrement sensible aux détergents.
- Pour le lavage du linge très sale.

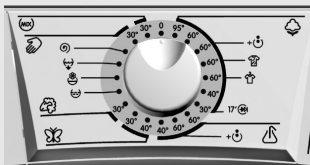

Ⓢ **Autonettoyage cuve (SterilTub)**

Ce programme élimine toutes les impuretés, bactéries et odeurs du lave-linge.

Avant de lancer le programme Autonettoyage, videz le tambour de l'appareil ; il ne doit pas y avoir de linge dans la machine pendant le déroulement de ce programme.

Vous pouvez ajouter un peu de lessive en poudre pour amplifier l'effet de l'autonettoyage.

Pour lancer l'Autonettoyage tournez le sélecteur de programme (A) sur la position "Coton 95°C", puis appuyez sur la touche (E)

(Eau plus) et maintenez-la enfoncée trois secondes. "Cln" et le temps restant jusqu'à la fin du programme apparaissent alternativement sur l'afficheur.

Si vous n'utilisez pas régulièrement des programmes de lavage fonctionnant à des températures supérieures à 60°C, il est recommandé d'activer le programme Autonettoyage au moins une fois par mois.

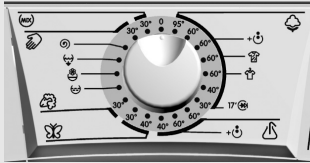

- Sélection de programmes partiels (☺, ☹, ☹, ☹)

Ce sont des programmes indépendants que vous pouvez utiliser si le lavage complet n'est pas nécessaire. Si vous désirez utiliser plusieurs programmes à la suite, vous devez mettre l'appareil à l'arrêt avant chaque nouvelle sélection (tourner le sélecteur sur "0" pendant 1 seconde).

☺ Rinçage

Programme indépendant pour le rinçage du linge très fragile, sans essorage intermédiaire et avec un essorage final court. Vous pouvez l'utiliser pour rincer le linge délicat lavé à la main. Il est possible de réduire la vitesse d'essorage.

☹ Assouplissant

Ce programme est destiné à assouplir ou amidonner le linge lavé. Il se termine par un essorage à 1000 tours/minute au maximum. Il est possible de réduire la vitesse d'essorage.

☹ Vidange

Utilisez ce programme si vous avez interrompu le programme de lavage ou si vous avez activé la fonction arrêt cuve pleine et que vous désirez vidanger l'eau de l'appareil sans essorer le linge.

☹ Essorage

Essorage intensif à la vitesse maximale pour le linge résistant. Si vous voulez réduire la vitesse d'essorage.

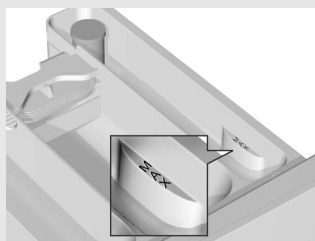
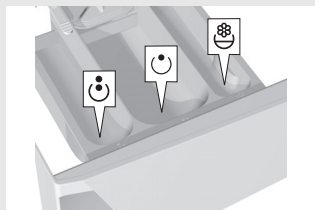

- Dosage des produits lessiviels

(Voir le chapitre Conseils pour le lavage et les économies d'énergie)

- compartiment pour la lessive destinée au prélavage ☺
- compartiment pour la lessive destinée au lavage ☺
- compartiment pour assouplissant ou amidon ☺

Si vous ne faites pas de prélavage, vous pouvez aussi mettre la lessive directement dans le tambour.

⚠ Lors du dosage des produits assouplissants, veillez à remplir le compartiment sans dépasser la graduation indiquée.

⚠ Veillez à ce que le bac à produits soit fermé lors de l'ouverture/la fermeture du hublot.

Démarrage du programme de lavage

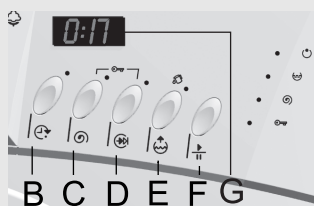

- Appuyez sur la touche START (F). Vous entendez un signal sonore et le voyant correspondant au cycle lancé s'arrête de clignoter, l'appareil démarre quelques secondes après. Mais si le hublot n'est pas fermé, le voyant recommence à clignoter au bout de quelques secondes. Dès que vous fermez le hublot, le programme choisi commence.
- A la fin du cycle de lavage, le voyant s'éteint et le voyant correspondant au cycle suivant s'allume.
- Si vous désirez changer de programme de lavage ou de fonctions complémentaires après le démarrage, tournez le sélecteur sur la position "0" pendant 1 seconde et procédez à une nouvelle sélection.

⚠ Lors de l'arrêt de l'appareil, les fonctions complémentaires choisies s'effacent, donc il faut les programmer à nouveau.

- Fin du programme

Quand le programme est terminé, le voyant indiquant la progression du lavage clignote. Le message END (FIN) apparaît sur l'afficheur et un signal sonore retentit.

- Le signal sonore vous avertit que vous pouvez ouvrir le hublot.
- Retirez le linge du tambour et ôtez les éventuels corps étrangers qui auraient pu se déposer dans le joint du hublot.
- Laissez le hublot entrouvert pour que l'intérieur de la machine sèche.
- Fermez le robinet d'arrivée d'eau.
- Mettez l'appareil à l'arrêt en tournant le sélecteur de programme (A) sur la position "0".
- Lorsque le programme est terminé, il est recommandé de

mettre l'appareil hors tension en débranchant le cordon secteur de la prise murale.

Interruptions





• Par l'utilisateur

Sélection de la fonction ARRÊT CUVE PLEINE

Lorsque l'on sélectionne cette fonction complémentaire, le symbole **H** apparaît sur l'afficheur. Dans ce cas, le programme s'arrête après le dernier rinçage, lorsque le sélecteur a atteint la position ARRÊT CUVE PLEINE **H**, et le hublot reste verrouillé. Le voyant au-dessus de la touche (C) commence alors à clignoter. Pour terminer la lessive, appuyez sur la touche START (F) afin de lancer l'essorage final prévu par le programme choisi. Vous pouvez aussi modifier le programme en tournant le sélecteur sur la position "0", puis en sélectionnant l'essorage ou uniquement la vidange parmi les programmes partiels.

Interruption manuelle

Vous pouvez interrompre le programme en tournant le sélecteur (A) sur la position "0". S'il y a de l'eau dans la machine, sélectionnez un programme partiel (vidange  ou essorage ) pour vider le tambour et terminer la lessive.

Touche START/PAUSE

Vous pouvez arrêter le programme à tout moment en appuyant sur la touche START/PAUSE (F). S'il n'y a pas d'eau dans le tambour, vous pouvez ouvrir le hublot au bout de quelques instants, sinon ce n'est pas possible. Pour continuer le programme, appuyez sur la touche START (F).

• Anomalies

S'il y a un problème de fonctionnement, le programme est interrompu. Les voyants clignotants et le signal sonore vous en avertissent (voir le chapitre Anomalies).

• Coupure d'électricité





En cas de coupure d'électricité, l'appareil s'arrête ; mais lorsque le courant est rétabli, le programme reprend automatiquement là où il a été interrompu.



S'il reste de l'eau dans la cuve lors d'une coupure d'électricité, n'ouvrez pas le hublot avant de vidanger.

Particularités



- **Sécurité enfants** 
 - Pour activer la sécurité enfants, appuyez simultanément sur la touche Essorage doux  (C) et sur la touche Programme court  / Lavage à froid  (D) puis maintenez-les enfoncées pendant trois secondes au moins. Quand cette fonction est correctement activée, un signal sonore retentit et un voyant s'allume. Pour désactiver la sécurité enfant, procédez de la même façon.
 - Pendant que la sécurité enfants est active, vous ne pouvez pas modifier de programme ou ajouter/annuler des fonctions complémentaires. Vous pouvez seulement mettre l'appareil à l'arrêt en tournant le sélecteur de programme (A) sur "0". La sécurité enfants reste active même si l'appareil est arrêté, et vous devez la désactiver si vous voulez sélectionner un nouveau programme de lavage.
- **Réglage du signal sonore**

Il est possible d'augmenter le volume du signal sonore et/ou de le désactiver totalement. Dans ce cas, il faut procéder au réglage avant de sélectionner un programme de base. Pour régler le signal sonore, appuyez sur la touche (D) et tournez simultanément le sélecteur (A) - dans le sens des aiguilles d'une montre - de la position "0" jusqu'au premier programme de lavage. Le message (S1) apparaît alors sur l'afficheur, indiquant que le signal sonore est réglé à son volume par défaut. Pour augmenter le volume, appuyez sur la touche (D) ((S2) s'affiche). Pour désactiver le signal sonore, appuyez de nouveau sur cette même touche ((S0) s'affiche). Votre réglage est sauvegardé automatiquement et reste actif même après l'arrêt de l'appareil.

Conseils pour le lavage et l'utilisation économique du lave-linge

- Avant le lavage, triez le linge selon sa nature, son degré de saleté et la résistance des couleurs.
- Pour choisir le programme de lavage, tenez compte des symboles sur les étiquettes des vêtements (voir le tableau d'entretien du linge en dernière page).
- Lavez séparément vos nouveaux vêtements de couleur.
- Lavez le linge très sale par petites quantités ou en augmentant la dose de lessive.
- Appliquez un produit détachant avant le lavage sur les taches persistantes, ce qui permettra de réaliser des économies d'énergie.
- Nous vous conseillons de sélectionner un programme court à température peu élevée pour laver le linge peu sale, ce qui vous permettra d'économiser jusqu'à 50 % d'énergie.
- Il vaut mieux ne pas laver de très petites quantités de linge pour faire des économies d'énergie et obtenir un meilleur résultat au lavage.
- Le chargement maximal de linge sec est indiqué dans le tableau des programmes en fin de notice.
- Avant de remplir le tambour, videz les poches, fermez les fermetures à glissières et enlevez les pièces métalliques amovibles qui pourraient gêner l'évacuation de l'eau, endommager le linge ou l'intérieur de la machine.
- Avant de mettre le linge dans le tambour, secouez-le.
- Employez uniquement des lessives destinées au lavage en machine.
- Dosez les lessives en poudre ou liquides suivant les recommandations du fabricant.
- Si la dureté de l'eau excède 14°dH degrés, il est indispensable d'utiliser un produit adoucissant anticalcaire. Toute avarie des thermoplongeurs résultant de la non utilisation de produit anticalcaire ne sera pas couverte par la garantie.
- Les produits blanchissants à base de chlore (eau de Javel) ne sont pas recommandés car ils peuvent endommager le thermoplongeur.

Dureté de l'eau	Unités de mesure pour la dureté de l'eau			
	°dH(°N) Degrés de dureté allemande	m mol/l Degrés de dureté slovène	°fH(°F) Degrés de dureté française	p.p.m. Degrés de dureté aux USA
1 (douce)	< 8,4	< 1,5	< 15	< 150
2 (moyenne)	8,4 - 14	1,5 - 2,5	15 - 25	150 - 250
3 (dure)	> 14	> 2,5	> 25	> 250

Dans ce cas, dosez la lessive comme pour une eau douce (degré de dureté 1) et suivez les instructions du fabricant pour doser la quantité appropriée d'adoucisseur.

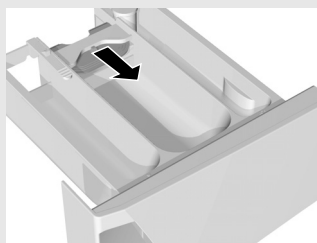

- Si vous ne faites pas de pré-lavage, vous pouvez mettre la lessive directement dans le tambour.
- Nous vous conseillons de diluer les produits lessiviels liquides trop épais pour éviter qu'ils obstruent l'ouverture du bac.
- Le compartiment du milieu comporte une cloison pour que vous puissiez y verser de la lessive liquide (selon le modèle). Pour la lessive en poudre, tirez-la vers le haut et pour la lessive liquide poussez-la vers le bas. Les lessives liquides

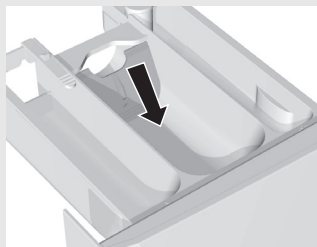

- sont destinées uniquement au lavage sans pré-lavage.
- Mettez le linge très délicat (collants, lingerie fine, etc.) dans une housse spéciale.
 - Si le linge est essoré à grande vitesse, il contient moins d'humidité, le séchage sera donc plus rapide et plus économique.

⚠ Ne mettez pas dans le bac à produits de la lessive en poudre où des grumeaux se sont formés, car ils peuvent obstruer l'arrivée d'eau dans la cuve.

Nettoyage et entretien

⚠ Avant le nettoyage, débranchez l'appareil.

- Nettoyez la carrosserie avec un chiffon doux et un détergent léger.
- Si des boulettes grasses apparaissent à l'intérieur du tambour et sur le joint, nettoyez l'appareil en lançant un cycle de lavage à 60°C sans linge avec une demi-dose de lessive.
- L'utilisation fréquente de programmes à températures peu élevées avec des détergents liquides peu conduire au développement de germes entraînant une mauvaise odeur dans le lave-linge.

Pour éviter cela, il est recommandé de lancer au moins une fois par mois le programme Coton à 95°C avec un détergent en poudre sans mettre de linge dans la machine.

- Si nécessaire, nettoyez le bac à produits lessiviels. Pour retirer entièrement le bac à produits de son emplacement, appuyez sur la languette (voir le schéma).

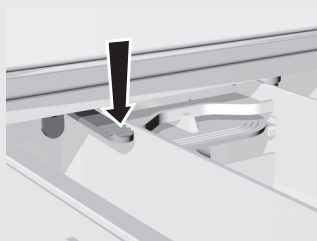



- Si nécessaire nettoyez le bouchon siphon sous l'eau courante.

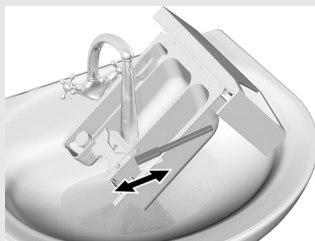

- Passez le bac à produits sous l'eau courante; à l'aide d'une brosse enlevez les restes de lessives agglomérés dans le fond et essuyez-le.

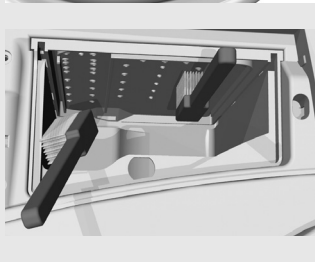

- Nettoyez avec une brosse le bac à produits lessiviels et son emplacement, en particulier le bouchon siphon situé en haut du bac à produits.

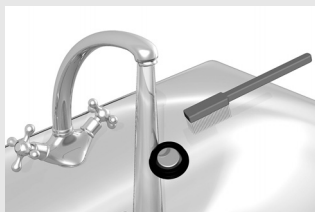

- Nettoyez souvent sous l'eau courante le filtre métallique du flexible d'arrivée d'eau.
- Après chaque lavage essuyez le joint du hublot, vous prolongerez ainsi sa durée de vie.

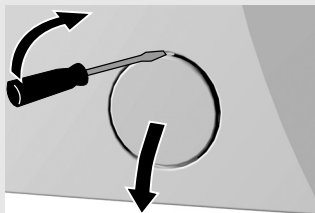

- Veillez à vidanger toute l'eau du lave-linge avant de nettoyer le filtre.



- Nettoyez le filtre trois à quatre fois par an et surtout lorsque des corps étrangers de grande taille gênent la vidange. Veillez auparavant à vidanger toute l'eau du lave-linge à l'aide de la petite tubulure située sous la trappe du filtre.

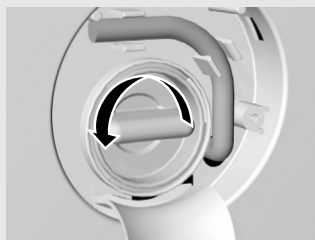

- Enlevez le filtre en le tournant dans le sens inverse des aiguilles d'une montre et lavez-le sous l'eau courante.

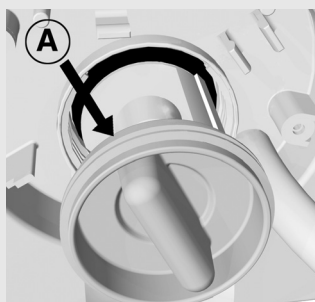

- Remettez le filtre comme indiqué sur le schéma et tournez-le dans le sens des aiguilles d'une montre. Pour que le filtre soit parfaitement étanche, la surface du joint (A) doit être exempte de poussière et de souillures.

Guide de dépannage

Le lave-linge contrôle le déroulement de certaines fonctions pendant le lavage. S'il détecte des anomalies, il les signale par un message (Fx) sur l'afficheur, par le clignotement rythmé des voyants et simultanément par un signal sonore qui retentit à la même cadence. L'appareil signale l'erreur dès qu'il la détecte et le programme en cours s'arrête, sauf s'il s'agit d'un problème de chauffage, auquel cas le programme se poursuit jusqu'à son terme, mais sans chauffer l'eau.

Si le défaut apparaît pendant que l'appareil est en service, le code d'erreur et le temps de lavage restant clignotent alternativement sur l'afficheur.

L'erreur reste affichée tant que le lave-linge n'est pas à l'arrêt.

Anomalies:

Dans certains cas vous pouvez éliminer l'anomalie vous-même (voir le tableau des anomalies):

- 2 - deux clignotements : le hublot n'est pas bien fermé
- 3 - trois clignotements : problème au niveau de l'arrivée d'eau
- 7 - sept clignotements : problème d'évacuation

- 1 - un clignotement: défaut du capteur de température
- 4 - quatre clignotements: défaut du capteur de la vitesse d'essorage
- 5 - cinq clignotements: défaut du moteur

6 - six clignotements: défaut du thermostat

Dans ces cas-là, notez la désignation du défaut, mettez l'appareil à l'arrêt et relancez le programme. Si l'anomalie apparaît de nouveau, appelez le Service Après-Vente le plus proche (les voyants clignotent jusqu'à l'appareil n'est pas mis à l'arrêt).

Diverses interférences (par exemples appareils électriques à proximité) peuvent provoquer l'affichage d'un message d'erreur. Dans ce cas :

- mettez l'appareil à l'arrêt et attendez quelques secondes,
- remettez l'appareil en marche et relancez le programme de lavage.

Si le défaut persiste, contactez le service après-vente.

La garantie ne couvre pas les dysfonctionnements résultant d'événements extérieurs (grèves de la compagnie d'électricité, pannes de courant, catastrophes naturelles, etc.)

Anomalies	Cause	Que faire
L'appareil ne se met pas en marche (le voyant Start/Pause n'est pas allumé).	L'appareil n'est pas sous tension.	Vérifiez: <ul style="list-style-type: none">• si la fiche du cordon est insérée dans la prise secteur,• si la prise secteur est alimentée en électricité,• si le fusible est en bon état
ERREUR 2 Le programme de lavage désiré ne démarre pas <ul style="list-style-type: none">• Au début de lavage: le voyant marche/arrêt clignote.• Pendant le lavage: les voyants clignotent périodiquement deux fois	Le hublot n'est pas bien fermé.	Fermez correctement le hublot en appuyant bien dessus.
ERREUR 3 L'eau ne coule pas dans la cuve (au bout de 4 min. les voyants clignotent périodiquement trois fois)	Problème d'arrivée d'eau.	Vérifiez : <ul style="list-style-type: none">• si le robinet est ouvert,• si le filtre du flexible d'alimentation n'est pas obstrué. Appuyez de nouveau sur START.
Fuite d'eau au niveau de l'appareil.	Le filtre de l'appareil n'est pas bien vissé. Le flexible d'alimentation n'est pas bien vissé à l'appareil ou au robinet. Le flexible de vidange est tombé par terre.	Vissez bien le filtre. Vissez bien le flexible d'alimentation. Attachez le flexible de vidange en passant une ficelle par son œillet.
L'appareil se déplace pendant son fonctionnement.	L'appareil n'est pas à niveau. Les protections de transport n'ont pas été enlevées.	Mettez l'appareil à niveau à l'aide des pieds réglables. Enlevez les protections de transport.
L'appareil vibre pendant l'essorage.	Le linge est mal reparti surtout s'il y en a très peu (par exemple seulement un peignoir de bain).	L'appareil réduit la vitesse d'essorage si les vibrations sont trop puissantes. Chargez une quantité plus importante de linge.

Anomalies	Cause	Que faire
Il y a beaucoup de mousse pendant le lavage.	Trop de lessive.	Dosez la lessive suivant les conseils du fabricant en tenant compte de la dureté de l'eau et de la saleté du linge. Utilisez uniquement des lessives pour le lavage en machine.
ERREUR 7 L'eau est vidangée lentement ou pas du tout (l'appareil signale F7 – les voyants clignotent périodiquement sept fois).	L'évacuation est obstruée.	Vérifiez si: <ul style="list-style-type: none"> • le filtre de l'appareil est propre • le flexible de vidange n'est pas plié, • la canalisation d'évacuation n'est pas bouchée, • l'embouchure du flexible de vidange n'est pas à plus d'un mètre de haut. Appuyez de nouveau sur START.
Le linge n'est pas aussi bien essoré que d'habitude. L'appareil ne signale pas de défaut.	L'appareil a activé l'UKS* à cause d'une mauvaise répartition du linge dans le tambour, cela diminue automatiquement la vitesse d'essorage.	Le fonctionnement est normal. Nous vous conseillons de laver ensemble des pièces de linge de différentes tailles.
Il y a des boulettes grasses sur le linge.	Trop peu de lessive (le linge avait beaucoup de taches de graisse)	Lavez le linge encore une fois. Augmentez la quantité de lessive en poudre ou utilisez de la lessive liquide.
Les taches ne sont pas parties.	Vous avez utilisé de la lessive liquide ou de la lessive pour la couleur qui n'a pas d'agents blanchissants.	Utilisez de la lessive en poudre avec des agents blanchissants.
Il reste des résidus blancs, des traces de lessive sur le linge.	Ce n'est pas dû à un mauvais rinçage mais aux lessives sans phosphate qui contiennent des composants non solubles dans l'eau (zéolithes) et jouent un rôle d'adoucisseurs. Ces composants peuvent créer des dépôts sur le linge.	Rincez le linge encore une fois. Utilisez des lessives liquides qui ne contiennent pas de zéolithes. Essayez d'enlever les traces blanches avec une brosse.
Il y a des restes de lessive dans le bac à produits.	La pression de l'eau est trop faible. Certaines lessives collent beaucoup au bac s'il est humide.	<ul style="list-style-type: none"> • Nettoyez le filtre du flexible d'alimentation en eau. • Essuyez le bac à produits avant d'y mettre la lessive en poudre.
L'assouplissant n'a pas été entièrement entraîné, l'eau reste dans le compartiment.	Le bouchon siphon du compartiment n'est pas bien mis en place ou il est obstrué	Nettoyez le bac à produits et remettez bien en place le bouchon siphon.
Odeur désagréable dans le tambour du lave-linge.	<ul style="list-style-type: none"> • Il y a des fibres textiles, des restes de lessive ou d'adoucissant dans le filtre. • Développement de germes 	<ul style="list-style-type: none"> • Vérifiez si le filtre est propre. • Lancez le programme Coton à 95°C avec un détergent en poudre sans mettre de linge dans la machine.

Anomalies	Cause	Que faire
La durée de lavage est plus longue que d'habitude. Le temps indiqué sur l'afficheur est corrigé durant le cycle de lavage.	<ul style="list-style-type: none"> • L'eau qui arrive dans le tambour est très froide. • L'UKS* s'est activé à cause d'une mauvaise répartition du linge dans le tambour. • Sous-tension du réseau électrique. • Il y a eu une coupure d'électricité. 	<ul style="list-style-type: none"> • La durée du programme de lavage peut se prolonger de 60%, mais cela ne signifie pas un dysfonctionnement de l'appareil. • Le temps de lavage est prolongé de la durée de la coupure de courant.
ERREUR 1 La température du programme n'est pas atteinte (l'appareil signale une anomalie F1 – les voyants clignotent périodiquement une fois)	Le capteur de la température n'a pas de contact avec l'électronique	<ul style="list-style-type: none"> • Mettez l'appareil à l'arrêt, attendez quelques secondes, • mettez l'appareil en marche et relancez le programme de lavage. Si l'anomalie apparaît de nouveau, appelez le Service Après-Vente.
ERREUR 4 La vitesse d'essorage n'est pas atteinte en programme sélectionné (l'appareil signale une anomalie F4 – les voyants clignotent périodiquement quatre fois)	<ul style="list-style-type: none"> • Le contact avec le capteur de la vitesse d'essorage est interrompu • Surcharge du moteur à cause du niveau d'eau trop haut (addition manuelle d'eau) ou du chargement excessif de linge • Défaut du moteur 	<ul style="list-style-type: none"> • Mettez l'appareil à l'arrêt, attendez quelques secondes, • mettez l'appareil en marche et relancez le programme de lavage. Si l'anomalie apparaît de nouveau, appelez le Service Après-Vente.
ERREUR 5 Le fonctionnement de l'appareil est perturbé ou l'appareil ne fonctionne pas de tout (l'appareil signale une anomalie F5 – les voyants clignotent périodiquement cinq fois)	Surcharge soit défaut du moteur	<ul style="list-style-type: none"> • Mettez l'appareil à l'arrêt, attendez quelques secondes, • mettez l'appareil en marche et relancez le programme de lavage. Si l'anomalie apparaît de nouveau, appelez le Service Après-Vente.
ERREUR 6 La température du programme n'est pas atteinte (l'appareil signale une anomalie F6 – les voyants clignotent périodiquement six fois)	<ul style="list-style-type: none"> • Défaut du thermostat • L'eau est trop froide • Addition manuelle d'eau 	<ul style="list-style-type: none"> • Mettez l'appareil à l'arrêt, attendez quelques secondes, • mettez l'appareil en marche et relancez le programme de lavage. Si l'anomalie apparaît de nouveau, appelez le Service Après-Vente.

* UKS: système anti-balourd qui équilibre le linge dans le tambour pour optimiser l'essorage et réduire les vibrations.

Si malgré les conseils ci-dessus vous n'arrivez pas à régler le problème, appelez le Service Après-Vente agréé. Les pannes ou réclamations résultant d'un branchement ou d'une utilisation incorrect ne sont pas couvertes par la garantie. Les frais de réparation seront à la charge de l'utilisateur.

Tableaux

Tableau des programmes - 6/7 kg

Programme de base	Chargement max. (kg)		Température (°C)	Essorage (max. Tours/min)	Consommation d'eau L				Consommation d'électricité kWh	
	kg				Tours/min				Tours/min	
					800 - 900		1000 - 1400		800 - 1400	
					6kg	7kg	6kg	7kg	6kg	7kg
Coton	6	7	95	1400	58	62	51	55	2,05/2,10**	2,19/2,31**
Coton	6	7	60		52	56	45	49	1,00/1,12**	1,17/1,31**
Coton + prélavage	6	7	60		60	66	53	59	1,22/1,34**	1,32/1,45**
Coton - intensif *	6	7	60		52	56	45	49	1,02/1,14**	1,19/1,33**
Coton - antifroissage	3	3,5	60	1000	52	56	45	49	1,10	1,14
Coton	6	7	40	1400	52	56	45	49	0,66	0,67
Coton	6	7	30		52	56	45	49	0,27	0,35
Coton - 17' Court	2	2	30	1000	40	40	40	40	0,17	0,17
Synthétiques	3	3,5	60	1000	43	46	43	46	0,93	0,97
Synthétiques + prélavage	3	3,5	60		51	54	51	54	1,26	1,30
Synthétiques	3	3,5	40		40	43	40	43	0,52	0,56
Délicat	2,5	3	40	700	55	58	55	58	0,45	0,48
Délicat	2,5	3	30		55	58	55	58	0,36	0,39
Laine	2	2	30	800	42	42	42	42	0,20	0,20
Lavage à la main	1,5	1,5	30	800	50	50	50	50	0,25	0,25
Mix	3	3,5	30	1000	40	43	40	43	0,32	0,35
Programmes partiels										
Rinçage	3	3,5		700	40				0,02	0,02
Assouplissant	6	7		1000	18				0,02	0,02
Vidange	6	7		-						
Essorage	6	7		1400					0,03	0,03

* Pour faciliter la compréhension du tableau de consommation, nous indiquons les valeurs pour 6 kg de linge essoré à la vitesse maximale (selon la norme EN 60456).





** selon le modèle

Tableau des programmes
- 5 kg / 4,5 kg (slim)

Programme de base	Chargement max.		Température (°C)	Essorage (max. Tours/min)	Consommation d'eau L				Consommation d'électricité kWh	
					Tours/min					
	kg				800 - 900		1000 - 1400			
					5kg	4,5kg	5kg	4,5kg		
Coton	5	4,5	95	1400	52	47	45	40	1,95	1,80
Coton	5	4,5	60		49	44	42	37	0,92	0,82
Coton + prélavage	5	4,5	60		55	49	48	43	1,04	0,99
Coton - intensif *	5	4,5	60		49	44	42	37	0,95	0,85
Coton - antifroissage	2,5	2	60	1000	50	47	45	40	0,82	0,70
Coton	5	4,5	40	1400	49	44	42	37	0,55	0,51
Coton	5	4,5	30		49	44	42	37	0,19	0,15
Coton - 17' Court	2	2	30	1000	30	30	30	30	0,13	0,13
Synthétiques	2,5	2	60	1000	35	31	35	31	0,75	0,61
Synthétiques + prélavage	2,5	2	60		38	34	38	34	1,05	0,70
Synthétiques	2,5	2	40		33	29	33	29	0,42	0,34
Délicat	2	1,5	40	700	50	45	50	45	0,29	0,20
Délicat	2	1,5	30		50	45	50	45	0,20	0,15
Laine	1,5	1	30	800	42	38	42	38	0,18	0,15
Lavage à la main	1,5	1	30	800	45	45	45	45	0,20	0,20
Mix	2,5	2	30	1000	41	35	41	35	0,31	0,25
Programmes partiels										
Rinçage	2	1,5		700	33	30	33	30	0,02	
Assouplissant	5	4,5		1000	12	10	12	10	0,02	
Vidange	5	4,5		-	-	-	-	-		
Essorage	5	4,5		1400	-	-	-	-	0,03	

* Pour faciliter la compréhension du tableau de consommation, nous indiquons les valeurs pour 6 kg de linge essoré à la vitesse maximale (selon la norme EN 60456).

































Tableau des programmes/fonctions complémentaires

Programme	 Eau plus	 / Programme court Lavage à froid * 	 / Essorage doux Arrêt cuve pleine 
Programme de base			
Coton	●	●/●	●/●
Coton - avec prélavage	●		●/●
Coton - intensif	●		●/●
Coton - antifroissage	●	●/●	●/●
Coton - 17' Court	●		●/●
Synthétiques - avec prélavage	●		●/●
Synthétiques	●	●/●	●/●
Délicat	●	●/●	●/●
Laine	●	●/●	●/●
Lavage à la main	●	●/●	●/●
Mix	●	●/●	●/●
Programmes partiels			
Rinçage			●
Assouplissant			●
Vidange			
Essorage			●

● options

* selon le modèle

Tableau d'entretien du linge

 Lavage normal  Lavage délicat	 Température maximale de lavage 95°C 	 Température maximale de lavage 60°C 	 Température maximale de lavage 40°C 	 Température maximale de lavage 30°C 	 Lavage à la main	 Lavage interdit
 Javellisant	 Javellisant dans l'eau froide			 Ne pas javelliser		
 Repassage	 Fer à repasser à max. 200°C	 Fer à repasser à max. 150°C	 Fer à repasser à max. 110°C	 Ne pas repasser		
 Nettoyage à sec	 Nettoyage à sec – tous les solvants	 Perchloréthylène R11, R113, pétrole	 Nettoyage à sec avec pétrole, alcool pur et R 113	 Ne pas nettoyer à sec		
 Séchage	 Sécher à plat	 Suspendre humide	 Suspendre	 à froid  à chaud	 Sèche-linge interdit	

Nous nous réservons le droit de procéder à des modifications qui n'ont pas d'incidence sur le fonctionnement de l'appareil. D'autre part, si quelques erreurs se sont glissées dans cette notice malgré notre vigilance, nous vous prions de nous en excuser.