

FR Notice d'utilisation

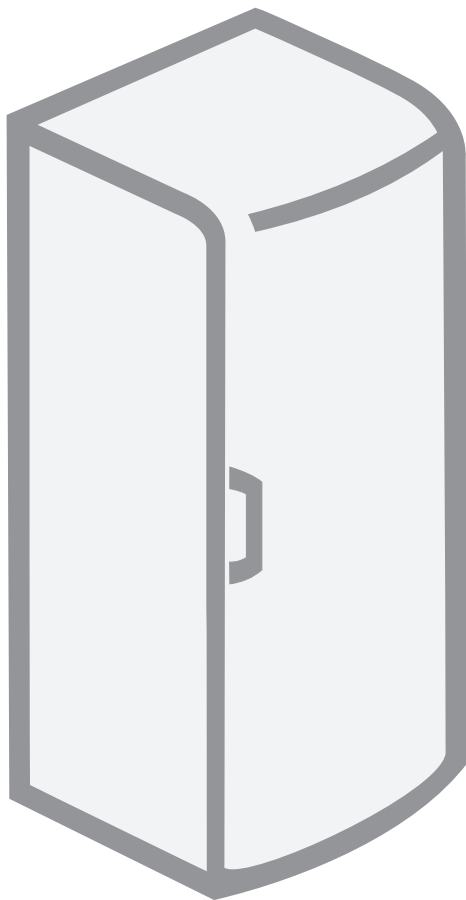

Congélateur armoire

Nous vous remercions vivement de la confiance que vous nous avez témoignée en achetant un appareil de notre marque.

Nous vous souhaitons beaucoup de plaisir lors de son utilisation.

L'appareil est destiné uniquement à un usage ménager.

Le congélateur est destiné à une utilisation domestique pour la congélation des aliments frais et la conservation à long terme des surgelés (jusqu'à un an, selon la nature des produits).

Recommandations importantes.....	3
Conseils pour économiser l'électricité avec votre combiné réfrigérateur congélateur.....	5
Description de l'appareil.....	6
Installation et raccordement.....	8
Inversion du sens d'ouverture de la porte.....	10
Fonctionnement de l'appareil.....	13
Congélation des aliments frais et stockage des surgelés.....	18
Dégivrage de l'appareil.....	21
Nettoyage de l'appareil.....	22
Guide de dépannage.....	23
Information sur le bruit de l'appareil.....	24

Recommandations importantes

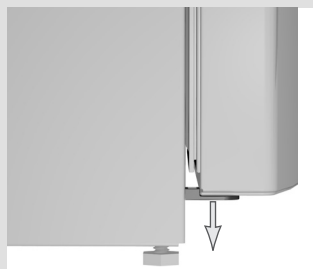

- Les enfants à partir de 8 ans et les personnes disposant de capacités physiques, sensorielles ou mentales réduites, ou manquant d'expérience et de connaissances, peuvent utiliser cet appareil sous surveillance, à condition d'avoir reçu des instructions sur la manière de s'en servir en toute sécurité et d'avoir compris les risques auxquels ils s'exposent. Les enfants ne doivent pas jouer avec l'appareil ni procéder sans surveillance à son nettoyage et à son entretien.
- Avant de mettre votre combiné en service, prenez le temps de lire attentivement cette notice. Elle décrit l'appareil et la manière de s'en servir correctement en toute sécurité. Elle a été rédigée pour différents modèles et il est donc possible qu'elle décrive des fonctions et des accessoires qui ne sont pas disponibles sur votre appareil. Cette notice s'applique aussi au congélateur avec froid ventilé (No Frost) qui comporte un ventilateur intégré et la fonction de dégivrage automatique.
- Retirez l'emballage qui protégeait l'appareil durant le transport.
- Les coins de la porte sont protégés par des entretoises. Enlevez-les et insérez à la place, dans les orifices, les caches livrés avec l'appareil (uniquement pour certains modèles).
- Après avoir mis votre appareil en place, attendez environ deux heures avant de le brancher au réseau électrique ; vous réduirez ainsi les risques de dysfonctionnement dus à l'influence du transport et de la manutention sur le système de réfrigération.
- L'appareil doit être raccordé au réseau électrique et mis à la terre selon la réglementation et les normes en vigueur.
- L'appareil ne doit pas être utilisé en plein air ou exposé à la pluie.
- Avant de nettoyer l'appareil ou de remplacer la lampe, mettez-le hors tension en le débranchant de la prise secteur.
- Si le cordon secteur est endommagé, il faut le faire remplacer, afin d'éviter tout danger, par un technicien du Service Après-Vente ou par un professionnel qualifié.
- Si vous prévoyez de ne pas utiliser votre combiné pendant un long moment, mettez-le à l'arrêt avec le bouton correspondant, puis débranchez-le. Videz-le, dégivrez-le, nettoyez-le et laissez les portes entrouvertes
- Lorsque votre appareil sera parvenu à la fin de sa vie utile, remettez-le au service de ramassage ou à une déchetterie qui collecte les équipements électriques et électroniques ; vous protégerez ainsi l'environnement.
- L'emballage de nos produits est constitué de matériaux écologiques qui peuvent être recyclés ou détruits sans nuire à l'environnement.

- Ne laissez jamais les enfants jouer avec l'appareil.
- La plaque signalétique comportant les principales caractéristiques techniques est apposée à l'intérieur de l'appareil. Si elle n'est pas dans votre langue, collez par-dessus l'étiquette adhésive jointe.
- **Attention** : les ouvertures d'aération de l'appareil ou du meuble dans lequel il est encastré doivent rester propres et ne pas être obstruées.
- **Attention** : n'utilisez aucun instrument pour dégivrer l'appareil, exceptés ceux recommandés par le constructeur.
- **Attention** : pour éviter toute pollution pendant l'installation, le nettoyage, ou la mise au rebut, veillez à ne pas endommager le condenseur, les matériaux isolants ou les tuyaux contenant du fluide frigorigène à l'arrière de l'appareil.
- **Attention** : n'utilisez pas d'appareils électriques à l'intérieur du réfrigérateur, à l'exception de ceux recommandés explicitement par le fabricant.



Ce symbole figure sur le produit ou sur son emballage en application de la directive européenne 2002/96/CE sur les Déchets d'Équipement Électrique et Électronique (DEEE). Cette directive sert de règlement cadre à la reprise, au recyclage et à la valorisation des appareils usagés dans toute l'Europe.

Ce produit doit donc faire l'objet d'une collecte sélective. Lorsque vous ne l'utiliserez plus, remettez-le à un service de ramassage spécialisé ou à une déchèterie qui traite les DEEE ; vous contribuerez ainsi à éviter des conséquences néfastes pour la santé et l'environnement.

Pour tout renseignement sur la mise au rebut et le recyclage de ce produit, veuillez contacter la mairie ou le service de la propreté de votre commune, ou encore le magasin dans lequel vous l'avez acheté.

Conseils pour économiser l'électricité avec votre combiné réfrigérateur congélateur

- Respectez les instructions d'installation.
- N'ouvrez pas la porte de l'appareil plus souvent que nécessaire.
- Vérifiez de temps en temps que l'air circule librement à l'arrière de l'appareil.
- Le condenseur monté sur la paroi arrière de l'appareil doit être toujours propre (voir le chapitre « Nettoyage de l'appareil »).
- Si le joint est endommagé ou décollé, remplacez-le au plus vite.
- Conservez vos aliments dans des récipients fermés ou autres emballages appropriés.
- Avant de ranger les aliments dans le réfrigérateur, laissez-les refroidir à la température ambiante.
- Décongelez vos surgelés dans le réfrigérateur.
- Dans le congélateur, enlevez les tiroirs et le portillon comme indiqué dans la notice afin de profiter pleinement du volume utile.
- Dégivrez votre congélateur conventionnel quand la couche de givre accumulée sur les parois atteint 3 à 5 mm d'épaisseur.
- Veillez à ce que les clayettes soient réparties régulièrement et que l'air circule facilement entre les aliments (observez les recommandations de la notice concernant le rangement des aliments).
- Si votre appareil est équipé d'un ventilateur, n'obstruez pas les arrivées d'air.

Description de l'appareil

CONGÉLATEUR CONVENTIONNEL

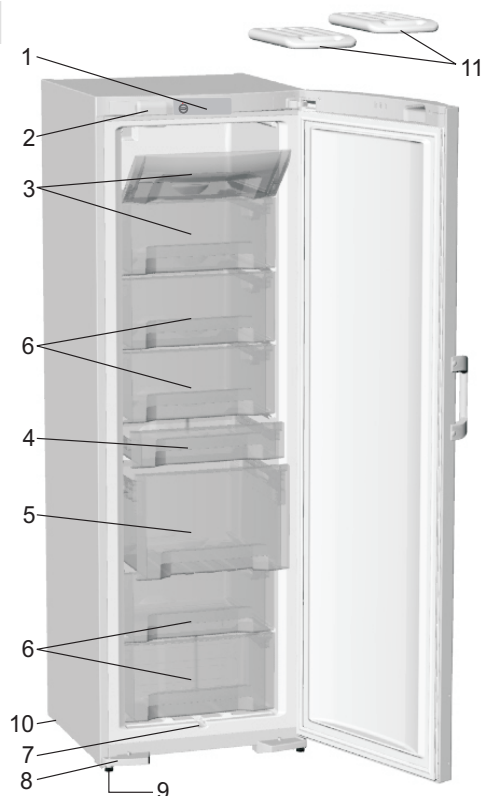

- 1 Bandeau de commandes
- 2 Éclairage intérieur*
- 3 Compartiment de congélation
- 4 Tiroir de congélation rapide pour les petites quantités
- 5 Tiroir grand volume*
- 6 Compartiment de stockage
- 7 Gouttière pour l'écoulement de l'eau de dégivrage
- 8 Support de pied
- 9 Pied
- 10 Roulette
- 11 Accumulateurs de froid*

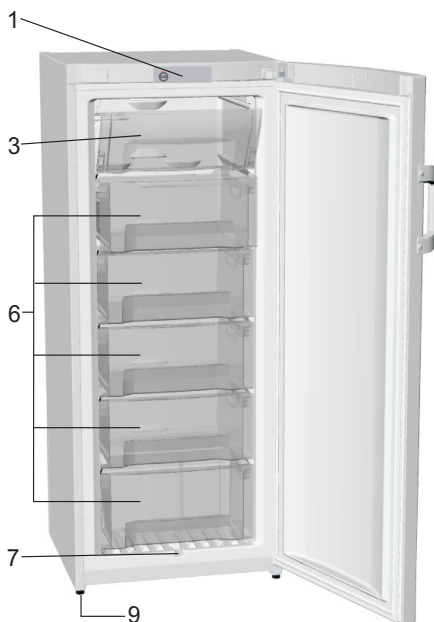

- 1 Bandeau de commandes
- 3 Compartiment de congélation
- 6 Compartiment de stockage
- 7 Gouttière pour l'écoulement de l'eau de dégivrage
- 8 Support de pied
- 9 Pied
- 10 Roulette
- 11 Accumulateurs de froid*

- Les accessoires équipant l'appareil peuvent varier en fonction du modèle.
- Les tiroirs sont protégés contre le basculement accidentel. Pour les enlever de l'appareil, ouvrez-les puis soulevez-les légèrement à l'avant et tirez-les vers vous. Certains modèles sont équipés de glissières qui facilitent l'opération. Pour enlever les tiroirs munis de glissières, soulevez-les à l'arrière et tirez-les vers vous en les inclinant à 45°. Pour les remettre en place, procédez de façon inverse.

* Uniquement sur certains modèles.

CONGÉLATEUR À FROID VENTILÉ (NO FROST)

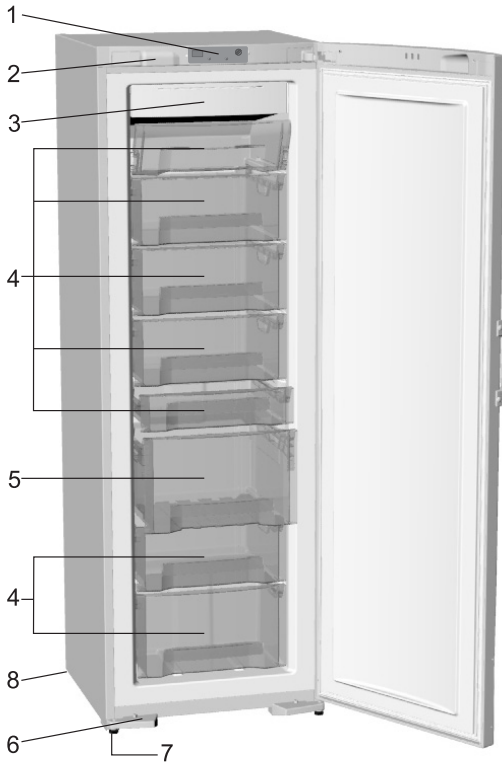

- 1 Bandeau de commandes
- 2 Éclairage intérieur
- 3 Unité NO FROST (réfrigérant, ventilateur...)*
- 4 Compartiment de congélation et stockage
- 5 Tiroir grand volume*
- 6 Support de pied
- 7 Pied
- 8 Roulette*

- Les accessoires équipant l'appareil peuvent varier en fonction du modèle.
- Les tiroirs sont protégés contre le basculement accidentel. Pour les enlever de l'appareil, ouvrez-les puis soulevez-les légèrement à l'avant et tirez-les vers vous. Certains modèles sont équipés de glissières qui facilitent l'opération. Pour enlever les tiroirs munis de glissières, soulevez-les à l'arrière et tirez-les vers vous en les inclinant à 45°. Pour les remettre en place, procédez de façon inverse.
- Le ventilateur (dissimulé dans l'unité de réfrigération) procure une meilleure répartition du froid. Il s'arrête quand la porte du congélateur est ouverte et durant les interruptions intermédiaires du compresseur.

* Uniquement sur certains modèles.

Installation et raccordement

Choix de l'emplacement

- Placez l'appareil dans un endroit sec et bien aéré. La température ambiante la plus favorable à son fonctionnement est indiquée dans le tableau ci-dessous. La classe climatique de l'appareil figure sur sa plaque signalétique.

Classe climatique	Température ambiante
SN (subnormale)	de +10°C à +32°C
N (normale)	de +16°C à +32°C
ST (subtropicale)	de +16°C à +38°C
T (tropicale)	de +16°C à +43°C

Installation de l'appareil

La mise en place de l'appareil requiert deux personnes afin d'éviter tout accident et tout dommage.

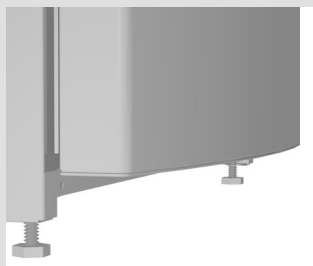

- L'appareil doit être installé debout en position stable sur un sol suffisamment dur. À l'avant, il est muni de pieds réglables en hauteur (uniquement sur certains modèles) permettant de le mettre facilement à niveau. À l'arrière, des roulettes (uniquement sur certains modèles) facilitent sa mise en place à l'endroit préalablement choisi.
- Si un placard est installé au-dessus de l'appareil, il devra être à une distance d'au moins 5 cm pour permettre une aération satisfaisante du condenseur.
- Évitez d'exposer l'appareil directement aux rayons du soleil ou de le placer près d'une source de chaleur. Si cela est impossible, il faudra installer une plaque d'isolation entre le combiné et la source de chaleur.
- Des poignées se trouvent sous l'appareil, dans les coins avant, et permettent de le déplacer plus facilement. Il peut être installé isolément, placé à côté d'un meuble de cuisine, ou contre un mur. Veillez à ménager suffisamment d'espace libre pour pouvoir ouvrir commodément la porte et les tiroirs (voir le schéma d'installation).

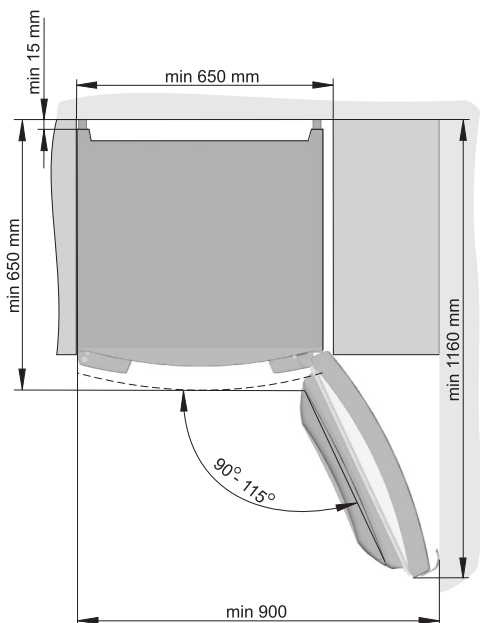

Note : lorsque les appareils sont placés côte à côte, il faut acheter et installer le dispositif antibuée (anticondensation).

Référence à indiquer pour commander ce dispositif : 151046

Raccordement au réseau électrique

- Raccordez l'appareil au réseau électrique avec le cordon d'alimentation. La prise secteur doit être mise à la terre pour assurer la sécurité. La tension nominale et la fréquence sont indiquées sur la plaque signalétique de l'appareil.
- Le raccordement au réseau électrique et la mise à la terre de l'installation doivent être réalisés conformément à la réglementation et aux normes électriques en vigueur.

L'appareil peut tolérer des fluctuations de tension de courte durée, mais au maximum de -6 à +6%.

Inversion du sens d'ouverture de la porte

Outils nécessaires : clef à douille 8 mm, tournevis Torx 25 mm, tournevis plat

1. Ôtez les caches A et B1 avec le tournevis plat.
2. Enlevez – en travaillant de haut en bas – la charnière (C), la porte (D) et la charnière (E1).
Veillez à ne pas abîmer la porte.
3. Insérez les caches (H) sur le côté opposé.

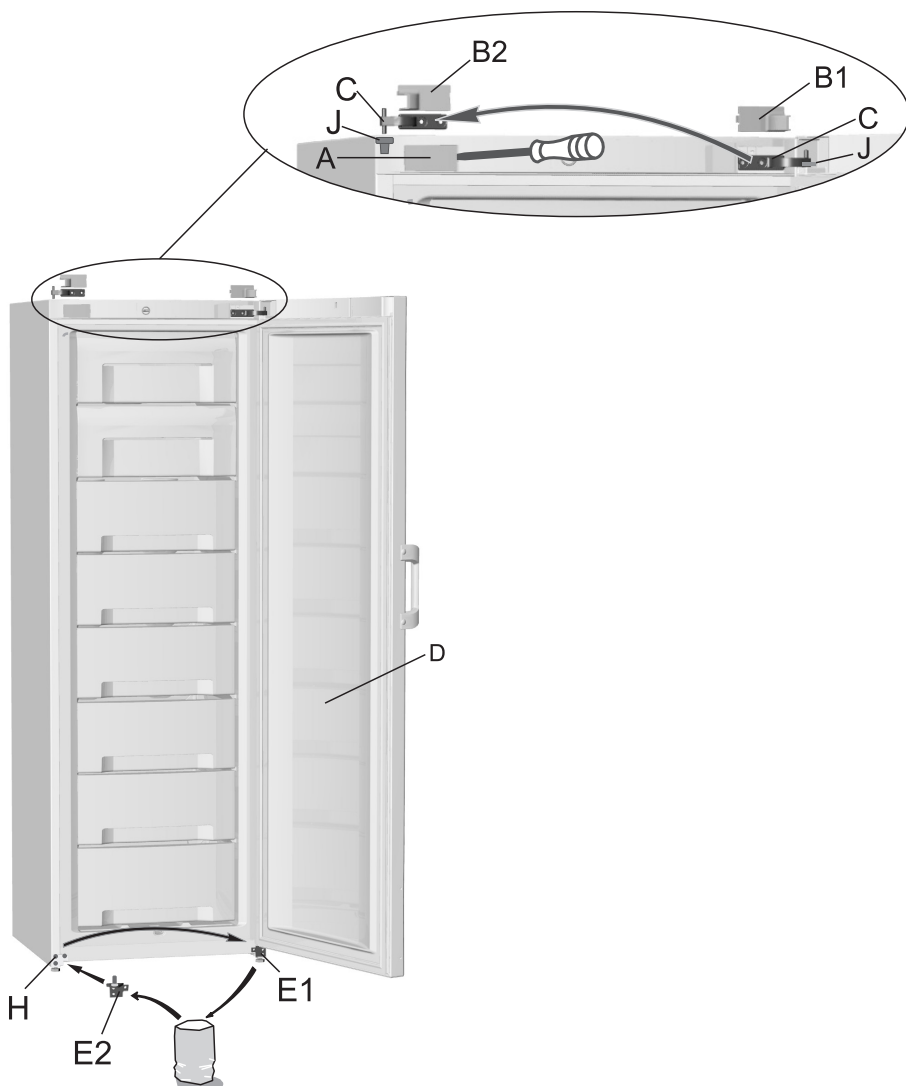

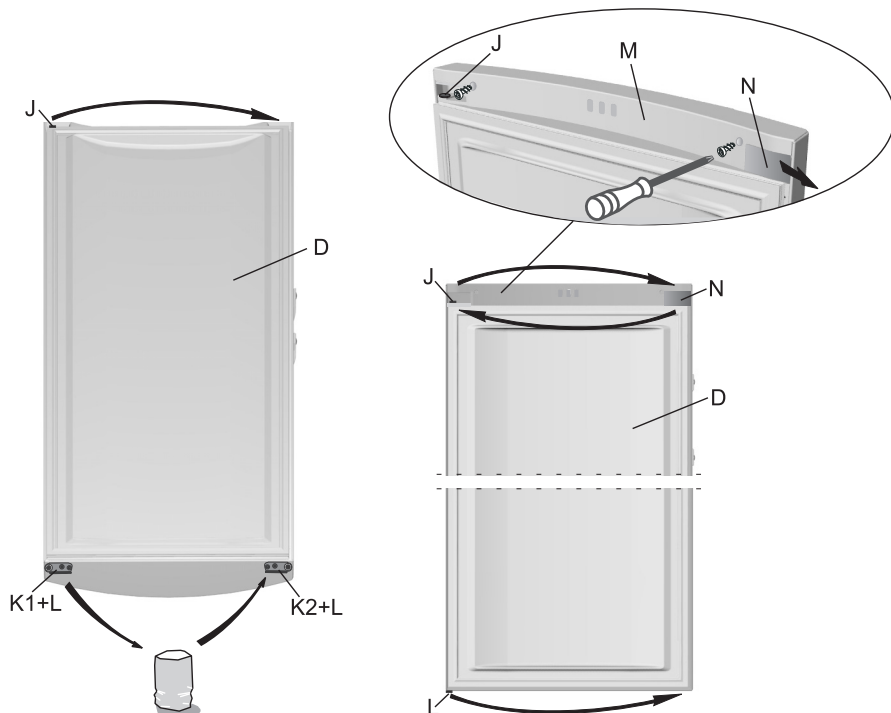

4. **VERSION I – Porte (D)**: déplacez la charnière (J) sur le côté opposé. Enlevez la butée de porte (K1) et son support (L), puis fixez sur le côté opposé la butée symétrique (K2) qui est fournie avec le support L dans le sachet joint.

VERSION II – Porte (D): desserrez la vis fixant la plinthe (M), puis retirez la plinthe et le cache (N). Déplacez la charnière (J) sur le côté opposé de la porte. Tournez le cache (N) à 180 degrés et déplacez-le sur le côté opposé de la plinthe (M) ; ensuite, remettez la plinthe en place. Enlevez la butée de porte (K1) et son support (L), puis fixez sur le côté opposé la butée symétrique (K2) qui est fournie avec le support L dans le sachet joint.

5. En travaillant de bas en haut : fixez la charnière inférieure (E2) fournie dans le sachet joint, montez la porte (D) et fixez la charnière (C). N'oubliez pas de remettre les rondelles en place comme avant le démontage.

6. Insérez les caches A et B2 (le cache B2 est dans le sachet joint).

7. **Poignée**: ôtez les caches, desserrez les vis et fixez la poignée sur le côté opposé. Pour dissimuler les trous à l'ancien emplacement de la poignée, utilisez les caches fournis dans le sachet joint.

Conservez les pièces B1, E1, et K1 au cas où vous auriez besoin ultérieurement d'inverser à nouveau le sens d'ouverture de la porte.

Les butées K1 et K2 existent uniquement sur certains modèles.

Attention : après avoir dévissé les charnières, maintenez solidement la porte pour qu'elle ne s'abîme pas en tombant.

1. Enlevez le cache de la charnière supérieure (conservez-le pour une utilisation ultérieure éventuelle). Sur le côté opposé, enlevez aussi sur la porte le cache qui dissimule l'emplacement destiné à la charnière supérieure. Pendant le remontage, vous placerez le cache fourni sur le côté opposé à celui sur lequel vous venez de le retirer.
2. Dévissez les vis de la charnière supérieure et déboîtez la porte de la charnière inférieure.
3. En bas de la porte, dévissez les vis qui fixent la butée (A) et enlevez-là. Conservez la butée pour un usage ultérieur. Vissez sur le côté opposé de la porte la butée fournie.
4. Dévissez le système de fermeture automatique (B) et vissez-le sur le côté opposé de la porte (sur certains modèles uniquement).
5. Inclinez l'appareil vers l'arrière (à 35° maximum) pour accéder aux pieds avant. Dévissez les supports des pieds (C) à droite et à gauche, retirez le cache du support (D) et placez-le sur le côté opposé. Dévissez soit enlevez et remplacez l'emplacement du bouchon à enclenchement (E) et du bouchon de recouvrement (F) (pour les modèles à fermeture automatique de la porte en fin de course). Dévissez les 3 vis fixant la charnière du bas (conservez-la pour une utilisation ultérieure) et vissez sur le côté opposé la charnière inférieure fournie.
6. Pour le remontage, procédez de façon inverse.
7. Dévissez la poignée, déplacez-la sur le côté opposé de la porte en la retournant (le bas devient le haut).
8. Après avoir inversé le sens d'ouverture de la porte, fermez les trous inutiles avec les caches fournis.

NB:

Il n'est pas possible d'inverser le sens d'ouverture de la porte sur les modèles équipés d'une poignée verticale allant du haut jusqu'au bas de l'appareil.

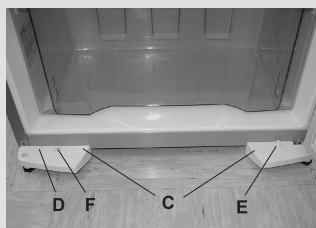
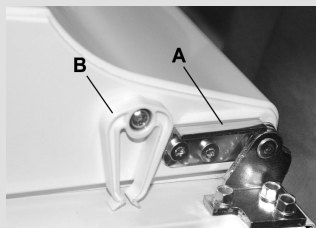

Fonctionnement de l'appareil

BANDEAU DE COMMANDES I

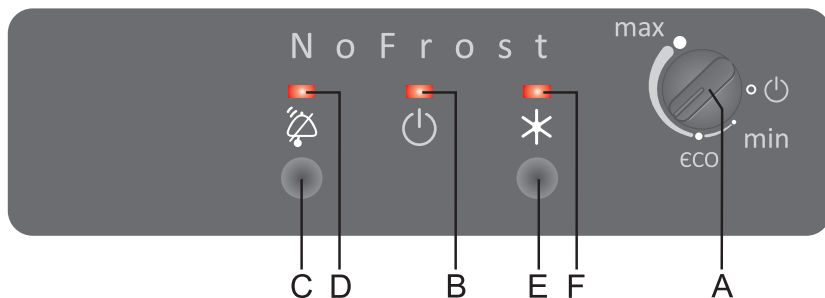

BANDEAU DE COMMANDES II

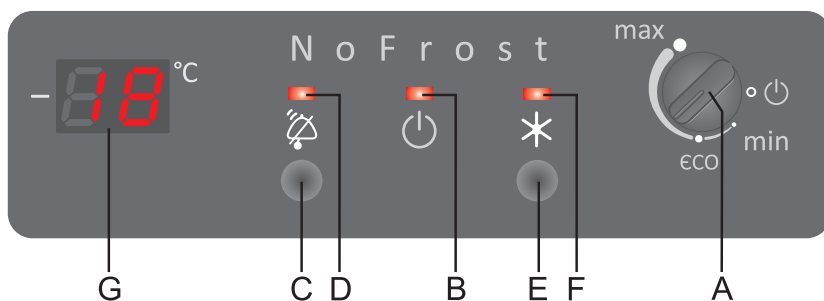

A Bouton Marche/Arrêt et thermostat

B Voyant: allumé lorsque l'appareil est en marche

C Touche Arrêt de l'alarme sonore*

D Voyant: clignote en même temps que l'alarme sonore

E Touche Congélation rapide*

F Voyant: allumé lorsque la congélation rapide est activée

G Thermomètre à affichage numérique: indique la température du congélateur de -16 à -24°C*

* Uniquement sur certains modèles

Libellé »No Frost«: uniquement sur certains modèles.

Mise en marche et arrêt de l'appareil

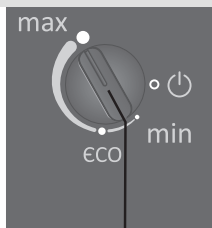

A

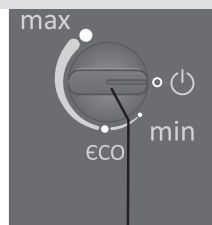

A

Réglage de la température de l'appareil

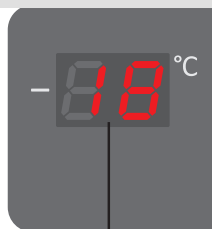

G

Pour mettre l'appareil en marche, tournez le bouton du thermostat **A** vers la position **Max**. Le voyant **B** s'allume. **Pour mettre l'appareil à l'arrêt**, positionnez le curseur du bouton A en face de l'icône  (l'appareil demeure sous tension).

- Réglez la température souhaitée en tournant le bouton **A** entre **Min** et **Max**.
- Le réglage recommandé est la position **eco** indiquée sur le thermostat (-18°C environ pour les appareils équipés d'un thermomètre à affichage numérique).
- Pendant que vous tournez le bouton du thermostat, le thermomètre à affichage numérique clignote en indiquant la température que vous êtes en train de régler. Lorsqu'il cesse de clignoter, votre réglage est pris en compte et mémorisé automatiquement. Lors de la mise en service et chaque fois que l'appareil est remis sous tension, une température de -16°C clignote sur l'afficheur (**G**). Cette valeur reste indiquée tant que la température réelle n'est pas descendue à la température réglée. À ce moment-là, l'afficheur cesse de clignoter et indique la température réelle de l'appareil.

Congélation rapide

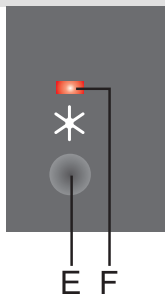

- Utilisez cette fonction lors de la mise en service de l'appareil, avant de le nettoyer et avant de congeler une grande quantité de provisions (voir le chapitre «Congélation des aliments frais»).
- Appuyez sur la touche **E**; le voyant **F** s'allume. La fonction congélation rapide se désactivera automatiquement au bout de deux jours.

Alarme signalant une température trop élevée

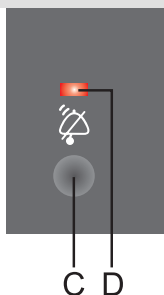

Lorsque la température est trop élevée, le voyant **D** clignote et un signal sonore intermittent retentit. L'alarme s'arrête automatiquement lorsque la température du congélateur est suffisamment descendue pour garantir la bonne conservation des aliments.

- Lors de la mise en service, une temporisation de 24 heures évite le déclenchement inutile de l'alarme, car le congélateur a besoin d'un certain temps pour descendre à la température réglée.
- Pour arrêter l'alarme sonore, appuyez sur la touche **C**.
- Si la température du congélateur ne parvient pas à descendre à la valeur requise pour la conservation correcte des surgelés, le signal sonore retentit de nouveau toutes les 24 heures.

BANDEAU DE COMMANDES III

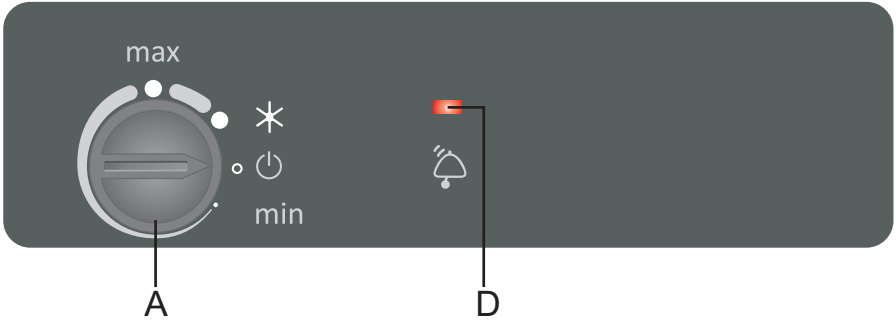

BANDEAU DE COMMANDES IV

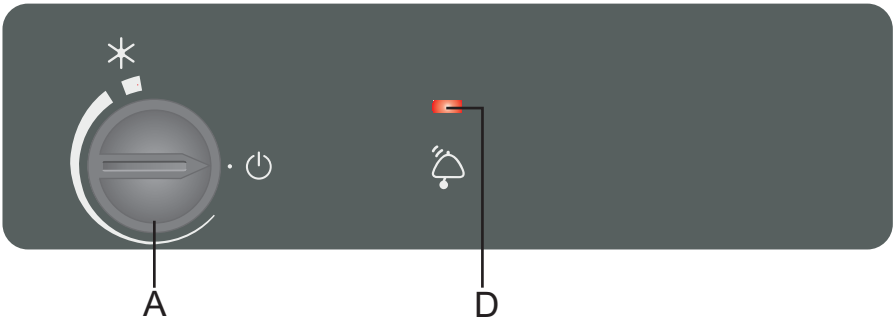

A Bouton Marche/Arrêt, thermostat et Congélation rapide

D Voyant est allumé ou clignote : alarme signalant une température excessive

Mise en marche de l'appareil

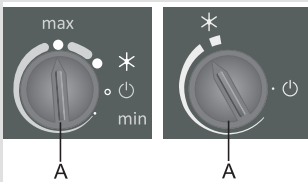

Tournez le bouton du thermostat **A** dans le sens des aiguilles d'une montre et positionnez le curseur sur la partie large du symbole.

Bandeau de commandes III:

Lorsque vous mettez l'appareil en marche pour la première fois, le voyant **D** s'allume. Il s'éteindra automatiquement quand le congélateur sera descendu à une température qui écarte tout risque de dégradation des denrées.

Bandeau de commandes IV:

Lors de la mise en service, une temporisation de 24 heures évite le déclenchement inutile de l'alarme, car l'appareil a besoin d'un certain temps pour descendre à la température convenable.

Mise à l'arrêt de l'appareil

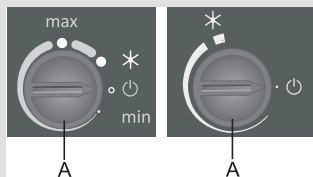

Pour mettre l'appareil à l'arrêt, tournez le bouton en sens inverse et positionnez le curseur en face de l'icône  (l'appareil demeure sous tension).

Réglage de la température de l'appareil

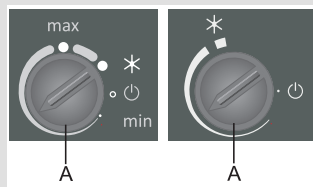

- Le réglage recommandé pour le bouton du thermostat **A** est la position médiane entre la partie fine et la partie large du symbole.

- Les variations de la température ambiante ont une incidence sur la température de l'appareil. Il faut donc régler le bouton du thermostat en conséquence.

En positionnant le curseur vers la partie large du symbole, vous obtiendrez une température plus basse (plus froide) à l'intérieur de l'appareil ; si vous le tournez vers la partie plus fine, la température sera plus élevée (plus chaude).

- Le voyant **D** s'allume ou clignote quand la température du congélateur est trop élevée et s'éteint automatiquement quand elle est suffisamment descendue pour écarter tout risque de dégradation des aliments (voir le chapitre «Guide de dépannage»).



Congélation des aliments frais et stockage des surgelés

Congélation des aliments frais

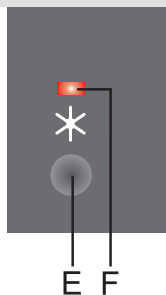

⚠ La quantité d'aliments frais que vous pouvez congeler en une seule fois est indiquée sur la plaque signalétique de l'appareil. Si vous congélez une plus grande quantité, cela nuira à la qualité de la congélation et par conséquent à la valeur nutritionnelle de vos surgelés.

- 24 heures avant de congeler des aliments frais, activez la fonction Congélation rapide.
 - **bandeau de commandes I et II**: appuyez sur la touche **E** (le voyant **F** s'allume)
 - **bandeaux de commandes III et IV**: tournez le bouton **A** sur la position * (Congélation rapide)

Lorsque les 24 h sont écoulées, introduisez les aliments frais dans les compartiments de congélation. Veillez à ce qu'ils ne touchent pas ceux qui sont déjà congelés.

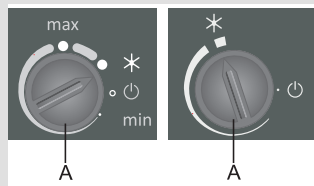

- Si vous congélez seulement de petites quantités (1 à 2 kg) il n'est pas nécessaire d'activer au préalable la fonction Congélation rapide.
- 24 heures plus tard, vous pouvez placer dans le compartiment de stockage les aliments que vous venez de congeler, et recommencer si besoin une nouvelle procédure de congélation.
- Lorsque les aliments sont congelés, positionnez à nouveau le bouton **A** sur le réglage voulu (**bandeau de commandes III et IV**).
- Si vous n'arrêtez pas manuellement cette fonction, elle se désactivera automatiquement au bout de 2 jours environ et le congélateur fonctionnera alors sur le réglage le plus récent (le bouton reste toutefois sur la position *).
- Pour les congélateurs à froid ventilé (NO FROST), la congélation est possible dans tous les tiroirs, mais il ne faut pas dépasser 4 kg d'aliments frais dans le tiroir du bas et 7 kg dans les autres.
- Afin d'utiliser pleinement le volume disponible, vous pouvez enlever les tiroirs et stocker vos surgelés directement sur les clayettes.

Précautions à prendre pour la congélation des aliments frais

- ⚠ **Ne congelez que les aliments adaptés et supportant bien les basses températures. Les produits destinés à la congélation doivent être frais et de bonne qualité.**
- ⚠ **Choisissez l'emballage convenant à chaque type de produit et emballez-les correctement.**
- ⚠ **L'emballage doit être étanche à l'air et à l'humidité pour éviter le dessèchement et la perte des vitamines dans les surgelés.**
- ⚠ **Marquez les portions emballées en indiquant la date de congélation, la quantité et la nature du produit.**
- ⚠ **Il est indispensable que les denrées congèlent le plus vite possible. Les portions ne doivent donc pas être trop grosses. Nous vous recommandons de les laisser séjourner au réfrigérateur avant de les congeler.**

Conservation des surgelés

- La température de stockage et la date limite de consommation des surgelés achetés dans le commerce figurent sur les emballages. Respectez les instructions du fabricant pour la conservation et l'utilisation des produits.
- Lors de vos achats, choisissez seulement des surgelés correctement emballés, comportant un étiquetage réglementaire, et conservés à une température toujours inférieure à -18°C.
- N'achetez pas de produits recouverts de givre, car cela indique qu'ils ont déjà commencé à décongeler plusieurs fois ; ces surgelés sont de qualité inférieure.
- Sur le trajet vers votre domicile, protégez les surgelés contre la décongélation, car l'élévation de la température raccourcit leur durée de conservation et altère leurs qualités nutritionnelles.

Durée de conservation des surgelés

Durée de conservation recommandée dans le congélateur

Aliments	Durée de conservation
Fruit, bœuf	de 10 à 12 mois
Légumes, veau, volaille	de 8 à 10 mois
Gibier	de 6 à 8 mois
Porc	de 4 à 6 mois
Viande hachée ou en morceaux	4 mois
Pain, gâteaux, plats cuisinés, poissons maigres	3 mois
Tripes	2 mois
Saucisses fumées, poisson gras	1 mois

Décongélation des surgelés

Le froid conserve les denrées mais ne détruit pas les micro-organismes qui redeviennent très vite actifs après la décongélation et peuvent gâter les produits. Il faut donc consommer le plus rapidement possible les aliments partiellement ou totalement décongelés. Une décongélation partielle réduit la valeur nutritionnelle des aliments, particulièrement des fruits, des légumes et des plats cuisinés.

Fabrication de glaçons



Enlevez le couvercle du bac à glaçons (fourni uniquement sur certains modèles) et remplissez-le d'eau froide — ou d'un autre liquide susceptible de geler — jusqu'au repère. Refermez le couvercle et placez le bac au congélateur en positionnant le couvercle vers le haut.

Le bac à glaçons contient 8 cubes de glace et nous vous recommandons de préparer à l'avance une provision de glaçons. Pour retirer les glaçons du bac, passez-le à l'envers sous le robinet d'eau froide. Secouez-le, ôtez le couvercle et faites tomber les cubes de glace.

Accumulateurs de froid (uniquement sur certains modèles)

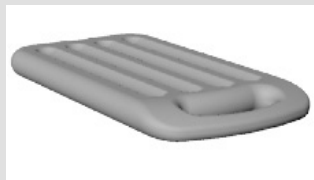

En cas de panne d'électricité, les accumulateurs de froid ralentissent la montée en température. Leur efficacité est maximale lorsqu'ils sont posés directement sur les surgelés, dans le compartiment de congélation en haut de l'appareil.

Dégivrage de l'appareil

Dégivrage du congélateur conventionnel

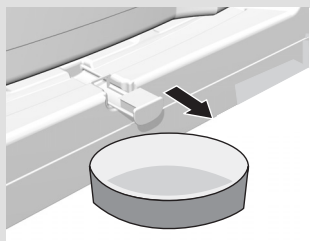

- Il est recommandé de dégivrer le congélateur 2 à 3 fois par an, ou plus souvent si vous ouvrez fréquemment la porte de l'appareil. Si vous placez les accumulateurs de froid (uniquement sur certains modèles) directement sur les surgelés, dans le compartiment de congélation en haut de l'appareil, cela peut contribuer à réduire la fréquence des dégivrages.
- 24 heures avant le dégivrage, activez la fonction Congélation rapide pour refroidir les surgelés au maximum (voir le chapitre »Congélation des aliments frais«).
- 24 heures plus tard, videz le congélateur et conservez vos surgelés au frais pour qu'ils ne décongèlent pas.
- Mettez l'appareil à l'arrêt en tournant le bouton du thermostat **A** sur la position  et débranchez la prise secteur.
- Tirez le drain de vidange en bas de l'appareil et placez un récipient au-dessous pour recueillir l'eau de dégivrage.
- Ne faites pas fondre le givre à l'aide d'appareils électriques (sèche-cheveux, etc.).
- N'utilisez pas d'aérosols destinés au dégivrage car ils peuvent endommager les pièces en plastique ou être préjudiciables à la santé.
- Nettoyez et essuyez l'intérieur de l'appareil (voir le chapitre Nettoyage de l'appareil).
- Avant de réintroduire les aliments dans le congélateur, rebranchez l'appareil et tournez le bouton **A** sur le réglage désiré.

Dégivrage du congélateur avec Froid ventilé (No Frost)

- Le congélateur avec Froid ventilé (No Frost) dégivre automatiquement. Si du givre se forme occasionnellement, il disparaît de lui-même.

Nettoyage de l'appareil

Avant de commencer le nettoyage, mettez l'appareil hors tension: tournez les boutons de thermostat **A** sur la position  et débranchez le cordon d'alimentation de la prise secteur.

Un nettoyage régulier est néanmoins nécessaire.

- Utilisez toujours une éponge ou un **chiffon doux** pour nettoyer toutes les surfaces. Les détergents contenant des **particules abrasives, des acides, ou des solvants** ne conviennent pas car ils abîmeraient l'appareil.

Nettoyez l'extérieur de l'appareil avec de l'eau et un détergent léger.

Pour les surfaces laquées ou en aluminium, vous pouvez utiliser de l'eau tiède additionnée d'un peu de détergent liquide ou un produit à base d'alcool (comme par exemple celui destiné aux vitres).

Par contre, n'employez pas de détergent contenant de l'alcool pour nettoyer les pièces en plastique.

Lavez l'intérieur du réfrigérateur avec de l'eau tiède **vinaigrée**.

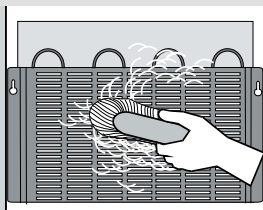

- Si la couche de givre dépasse 3 à 5 mm d'épaisseur, elle augmente la consommation d'énergie ; il faut donc dégivrer l'appareil régulièrement (à l'exception des modèles avec Froid Ventilé / No Frost). N'utilisez pas pour cela d'objets pointus, de solvants, ni d'aérosols.
- Le **condenseur** placé sur la paroi arrière doit toujours être propre, exempt de poussière et de dépôts gras. Dépoussiérez-le régulièrement avec une brosse non métallique ou un aspirateur.
- Lorsque vous avez terminé le nettoyage, remettez l'appareil en marche et rangez les aliments dans le combiné.

Guide de dépannage

Anomalie	Cause / remède
L'appareil ne démarre pas après avoir été branché au réseau électrique:	<ul style="list-style-type: none"> • Vérifiez si la prise secteur est alimentée en électricité et si l'appareil a été mis en marche (le bouton du thermostat doit être sur la position de service).
Le système de réfrigération fonctionne en continu sans interruptions intermédiaires:	• La température ambiante est très élevée.
	• La porte a été ouverte trop souvent ou trop longtemps.
	• La porte est mal fermée (il se peut qu'un objet soit coincé entre la porte et la cuve, que la porte soit cabossée, que le joint soit sale ou endommagé, etc.)
	• Vous avez mis une trop grande quantité de provisions dans l'appareil.
	• Le compresseur et le condenseur ne refroidissent pas suffisamment. Vérifiez si l'air circule correctement derrière l'appareil et nettoyez le condenseur.
Le givre se forme à l'intérieur du congélateur pour les raisons suivantes:	• Mauvaise étanchéité de la porte ; nettoyez ou remplacez le joint s'il est sale ou endommagé.
	• La porte a été ouverte trop souvent ou trop longtemps.
	• Vous avez introduit des aliments chauds dans le congélateur.
Le voyant D est allumé ou clignote:	• La porte a été ouverte trop souvent ou trop longtemps.
	• La porte est mal fermée (un objet gêne la fermeture, la porte est déformée, le joint est endommagé, etc.)
	• Longue coupure d'électricité.
	• Trop grande quantité d'aliments frais introduits en une seule fois.
La porte est difficile à ouvrir:	<ul style="list-style-type: none"> • Il se peut que vous ayez des difficultés à ouvrir la porte du congélateur qui vient juste d'être fermée ; en effet, lorsqu'on ouvre la porte, l'air froid qui s'échappe de la cuve est remplacé par de l'air à température ambiante. Pendant le refroidissement de cet air chaud, une dépression se forme, du vide se crée et la porte devient difficile à ouvrir. Au bout de quelques minutes, la pression normale se rétablit dans le congélateur et vous pouvez ouvrir facilement la porte.
Remplacement de la lampe (uniquement sur certains modèles):	<ul style="list-style-type: none"> • Avant de remplacer la lampe, débranchez d'abord l'appareil. Ôtez le couvercle en plastique, remplacez l'ampoule par une nouvelle (culot E 14, puissance maximale identique à l'ampoule d'origine) et remettez le couvercle en place.
	• Jetez l'ampoule usée selon les recommandations en vigueur.
	• La lampe est un consommable et n'est donc pas couverte par la garantie.
	• Les lampes utilisées sur cet appareil sont des ampoules spéciales prévues exclusivement pour l'électroménager. Elles ne conviennent pas à l'éclairage d'une pièce.



Anomalie	Cause / remède
Le voyant B clignote:	• Si le voyant B clignote, contactez le Service Après-vente.
Bruissement après la fermeture de la porte:	• Un bruissement peut se faire entendre après la fermeture de la porte. Ce phénomène est normal et provient de l'équilibrage de la pression.
Un code d'erreur s'affiche (uniquement sur certains modèles):	• Si la lettre E apparaît sur l'afficheur (uniquement sur certains modèles), contactez le Service Après-vente.

Si vous ne parvenez pas à éliminer les anomalies malgré les conseils ci-dessus, prévenez le Service Après-Vente le plus proche en lui précisant le type, le modèle et le numéro de série qui figurent sur la plaque signalétique apposée à l'intérieur de l'appareil.

Information sur le bruit de l'appareil

Dans les appareils frigorifiques, la réfrigération est produite par un compresseur (auquel s'ajoute un ventilateur sur certains modèles). Le fonctionnement du système peut générer un certain bruit. L'intensité du bruit dépend de la stabilité, de l'âge, et de l'utilisation – correcte ou non – de l'appareil.

- **Après le démarrage de l'appareil**, le fonctionnement du compresseur est un peu plus bruyant (on peut entendre circuler le fluide réfrigérant dans les tuyaux). Ce n'est pas un défaut et cela n'a aucune incidence préjudiciable pour l'appareil. Avec le temps, l'intensité de ces bruits diminue éventuellement.
- **Quelquefois**, on peut entendre aussi des bruits inhabituels ou plus forts qui sont dus le plus souvent au positionnement incorrect de l'appareil :
 - il doit être stable et parfaitement horizontal sur un sol plan et dur,
 - il ne doit pas toucher le mur ou les éléments adjacents,
 - vérifiez si les aménagements intérieurs tiennent bien en place, ou bien si les boîtes, bouteilles ou autres récipients ne s'entrechoquent pas.

NOUS NOUS RÉSERVONS LE DROIT DE PROCÉDER À DES MODIFICATIONS QUI N'ONT PAS D'INCIDENCE SUR LE FONCTIONNEMENT DE L'APPAREIL.

Vous trouverez aussi le mode d'emploi de l'appareil sur notre site internet : www.gorenje.com / < <http://www.gorenje.com> />

