

Guide de l'utilisateur WF-2630

Table des matières

Guide de l'utilisateur WF-2630	13
Notions de base concernant le produit	14
Utilisation du panneau de commande	14
Boutons et témoins du panneau de commande.....	14
Icônes d'état.....	15
Entrée de caractères à l'écran ACL	16
Modification de la langue d'affichage de l'écran ACL.....	16
Désactivation des sons du panneau de commande	17
Ajustement du contraste de l'écran ACL.....	17
Emplacement des pièces du produit	18
Pièces du produit - Dessus et avant	19
Pièces du produit - Intérieur.....	21
Pièces du produit - Arrière	22
Utilisation du Mode Éco et d'autres paramètres de consommation d'énergie	22
Modification des paramètres du Mode Éco.....	22
Modification des paramètres de minuterie veille.....	23
Modification du paramètre d'économie d'énergie	24
Solutions Epson Connect pour téléphones intelligents, tablettes et plus.....	25
Utilisation de l'utilitaire Epson Email Print	25
Utilisation de l'application mobile Epson iPrint.....	26
Utilisation d'Epson Remote Print	26
Utilisation de la numérisation vers Cloud Epson.....	27
Utilisation d'AirPrint	27
Utilisation de Google Cloud Print.....	28
Réseau Wi-Fi.....	30
Configuration du mode d'infrastructure Wi-Fi	30
Sélection des paramètres de réseau sans fil à partir du panneau de commande.....	31
Configuration du mode Wi-Fi Direct	33
Activation du mode Wi-Fi Direct	34
Configuration Wi-Fi Protected Setup (WPS)	36

Utilisation du protocole WPS pour établir une connexion à un réseau.....	36
Impression d'une feuille d'état réseau	37
Modification ou mise à jour des connexions réseau	38
Accès à l'utilitaire Web Config	38
Passage d'une connexion USB à une connexion Wi-Fi	39
Connexion à un nouveau routeur Wi-Fi	39
Désactivation des fonctionnalités Wi-Fi	40
Chargement du papier	41
Chargement du papier pour l'impression de documents	41
Capacité de chargement du papier	43
Papiers Epson disponibles	45
Compatibilité des types de papier sans marges	46
Paramètres de type ou de support	47
Sélection des paramètres papier - Panneau de commande	48
Paramètres de source papier	48
Sélection des paramètres d'impression universels	49
Options des paramètres d'impression universels.....	50
Positionnement des originaux sur le produit.....	51
Positionnement des originaux sur la vitre d'exposition du scanner.....	51
Positionnement des originaux dans le chargeur automatique de documents.....	52
Copie	55
Copie de documents ou de photos	55
Paramètres de taille de papier - Copie	56
Paramètres de copie	56
Impression depuis un ordinateur.....	58
Impression sous Windows.....	58
Sélection des paramètres d'impression de base - Windows.....	58
Options de qualité d'impression - Windows.....	61
Options d'impression multi-pages - Windows	61
Sélection des options additionnelles de mise en page et d'impression - Windows	62
Options de correction des couleurs personnalisées - Windows	64
Options d'image et paramètres additionnels - Windows	65

Paramètres d'en-tête et de bas de page - Windows.....	66
Sélection des présélections d'impression - Windows	67
Sélection des paramètres étendus - Windows.....	69
Paramètres étendus - Windows	70
Impression de documents ou de photos - Windows	71
Vérification de l'état de l'impression - Windows.....	72
Sélection des paramètres d'impression par défaut - Windows	73
Modification de la langue d'affichage des écrans du logiciel d'impression	74
Modification des options de mises à jour automatiques.....	75
Impression sous OS X.....	76
Sélection des paramètres d'impression de base - OS X	76
Options de qualité d'impression - OS X.....	80
Options d'impression - OS X.....	80
Sélection des paramètres du format d'impression - OS X	81
Sélection des options de mise en page - OS X.....	82
Gestion des couleurs - OS X	82
Options de couleurs et de concordance des couleurs - OS X	83
Sélection des préférences d'impression - OS X.....	84
Préférences d'impression - OS X.....	85
Impression de documents ou de photos - OS X.....	86
Vérification de l'état de l'impression - OS X.....	87
Annulation de l'impression en utilisant un bouton du produit	88
Numérisation	89
Lancement d'une numérisation	89
Lancement d'une numérisation à partir du panneau de commande du produit.....	89
Modification des paramètres par défaut des boutons de numérisation	91
Lancement d'une numérisation en utilisant l'icône Epson Scan	91
Lancement d'une numérisation à partir d'un programme de numérisation	94
Sélection des paramètres Epson Scan	96
Modes de numérisation	96
Sélection du mode de numérisation	97
Numérisation en Mode bureautique.....	97
Paramètres de source du document disponibles - Mode bureautique	100

Sélection de la zone de numérisation - Mode bureautique.....	100
Réglages de l'image disponibles - Mode bureautique.....	103
Numérisation en Mode professionnel.....	104
Paramètres de source du document disponibles - Mode professionnel.....	107
Paramètres de type d'image disponibles - Mode professionnel.....	107
Sélection de la zone de numérisation - Mode professionnel.....	107
Réglages de l'image disponibles - Mode professionnel.....	111
Sélection de la taille de l'image numérisée - Mode professionnel.....	113
Directives pour l'aperçu des images.....	116
Directives pour modifier la résolution de la numérisation.....	116
Réglage des paramètres de fichier numérisé.....	118
Types de fichiers numérisés et paramètres en option disponibles.....	120
Numérisation avec OS X en utilisant Transfert d'images.....	121
Paramètres de numérisation disponibles - OS X Transfert d'images.....	123
Envoi et réception de télécopies.....	124
Connexion d'un téléphone ou d'un répondeur.....	124
Configuration des fonctions de télécopie.....	129
Configuration des fonctions du télécopieur avec le panneau de commande du produit.....	129
Sélection de votre pays ou région.....	129
Sélection de la date et de l'heure.....	130
Utilisation de l'assistant de configuration du télécopieur.....	132
Sélection du type de ligne.....	134
Réglage du nombre de sonneries avant réponse.....	135
Sélection des paramètres de télécopie avancés.....	136
Paramètres de base - Télécopie.....	137
Paramètres de réception - Télécopieur.....	138
Paramètres de sécurité - Télécopie.....	139
Impression de rapports de télécopie.....	140
Options de rapports de télécopie.....	140
Configuration des fonctions de télécopie avec Fax Utility - Windows.....	141
Configuration des fonctions de télécopie avec Fax Utility - OS X.....	142
Configuration des contacts et des groupes de contacts.....	143
Configuration des contacts avec le panneau de commande du produit.....	144

Création d'un contact	144
Modification ou suppression d'un contact	146
Création d'un groupe de contacts	147
Modification ou suppression d'un groupe.....	149
Configuration des listes de numéros abrégés et groupés avec Fax Utility - Windows	151
Configuration des listes de numéros abrégés et groupés avec Fax Utility - OS X	155
Envoi de télécopies	157
Envoi de télécopies à partir du panneau de commande	157
Envoi d'une télécopie à l'aide du panneau de commande.....	157
Paramètres d'envoi de télécopie.....	159
Composition des numéros de télécopieur depuis un téléphone connecté	160
Envoi d'une télécopie à une heure spécifique	161
Envoi de télécopies à l'aide de Fax Utility - Windows	163
Envoi de télécopies à l'aide de Fax Utility - OS X.....	165
Réception de télécopies	168
Réception de télécopies	168
Réception automatique des télécopies.....	169
Réception manuelle des télécopies	169
Réception d'une télécopie sur demande.....	169
Remplacement des cartouches d'encre	171
Vérification de l'état des cartouches	171
Vérification de l'état des cartouches sur l'écran ACL	171
Vérification de l'état des cartouches sous Windows	172
Vérification de l'état des cartouches sous OS X	175
Achat de cartouches d'encre Epson.....	176
Numéros de pièce des cartouches d'encre.....	176
Retrait et installation de cartouches d'encre.....	177
Impression avec de l'encre noire et des cartouches d'encre couleur épuisées	182
Impression avec des cartouches d'encre couleur épuisées - Windows	182
Impression avec des cartouches d'encre couleur épuisées - OS X	183
Préservation de l'encre noire sous Windows	185
Réglage de la qualité d'impression.....	186
Entretien de la tête d'impression	186

Vérification des buses de la tête d'impression	186
Vérification des buses avec le panneau de commande	187
Vérification des buses en utilisant un utilitaire de votre ordinateur	189
Nettoyage de la tête d'impression.....	192
Nettoyage de la tête d'impression en utilisant le panneau de commande	192
Nettoyage de la tête d'impression en utilisant un utilitaire de l'ordinateur	193
Alignement de la tête d'impression.....	196
Alignement de la tête d'impression en utilisant le panneau de commande	197
Alignement de la tête d'impression en utilisant un utilitaire de l'ordinateur	197
Nettoyage du circuit papier.....	200
Nettoyage et transport de votre produit	201
Nettoyage de votre produit	201
Transport de votre produit	203
Résolution des problèmes.....	205
Vérification des mises à jour du logiciel d'impression	205
Messages d'état du produit	206
Exécution d'une vérification du produit.....	207
Réinitialisation des paramètres par défaut du panneau de commande	209
Résolution des problèmes de configuration	209
Le produit fait entendre des bruits après l'installation de l'encre.....	210
Problèmes d'installation des logiciels	210
Résolution des problèmes de réseau	211
Le produit ne peut se connecter à un routeur ou un point d'accès sans fil	211
Le logiciel réseau ne peut trouver le produit sur un réseau.....	212
Le produit n'apparaît pas dans la fenêtre d'imprimantes OS X	213
Impossible d'imprimer via un réseau	214
Impossible de numériser sur le réseau	215
Résolution des problèmes de copie	216
Le produit émet des bruits, mais rien ne s'imprime.....	216
Le produit émet des bruits lorsqu'il est laissé au repos pendant un certain temps.....	217
Résolution des problèmes de papier	217
Problèmes d'alimentation du papier	217
Problèmes de bourrage de papier dans le produit	218

Problèmes de bourrage de documents dans le chargeur automatique de documents	220
Problèmes d'éjection du papier	223
Résolution des problèmes d'impression à partir d'un ordinateur	223
Rien ne s'imprime	223
L'icône d'imprimante n'apparaît pas sur la barre des tâches Windows.....	225
Une erreur est survenue après le remplacement d'une cartouche d'encre.....	225
Impression lente	226
Résolution des problèmes de mise en page et de contenu	227
Image inversée	227
Impression d'un trop grand nombre de copies.....	228
Impression de pages vides.....	228
Les marges sont incorrectes sur les imprimés.....	229
Une bordure blanche apparaît sur vos tirages sans marges.....	229
Impression de caractères erronés	230
Taille ou position de l'image incorrecte	231
Tirage incliné	231
Résolution des problèmes de qualité d'impression	232
Tirage présentant des lignes claires ou foncées.....	232
Tirage flou ou maculé	233
Tirage estompé ou comportant des vides.....	234
Tirage granuleux.....	235
Les couleurs du tirage sont incorrectes	236
Résolution des problèmes de numérisation	237
Le logiciel de numérisation ne fonctionne pas correctement	237
Impossible de lancer Epson Scan	238
Résolution des problèmes de qualité de l'image numérisée.....	239
L'image ne consiste que de quelques points	239
Une ligne de points apparaît dans toutes les images numérisées	240
Les lignes droites d'une image apparaissent courbées	240
L'image est déformée ou floue.....	240
Les couleurs de l'image sont inégales sur les bords.....	241
L'image est trop sombre	241
Le verso du document original apparaît sur l'image numérisée.....	241

Des motifs d'ondulation apparaissent dans l'image	241
Les couleurs des images numérisées ne correspondent pas aux couleurs d'origine.....	242
La zone de numérisation n'est pas réglable dans l'aperçu Miniature	242
Les bords de l'image numérisée sont rognés	243
Résolution des problèmes de télécopie.....	243
Impossible d'envoyer ou de recevoir des télécopies.....	243
Impossible de recevoir des télécopies avec un téléphone connecté à votre produit.....	245
Réinstallation des logiciels du produit	245
Réinstallation des logiciels du produit - Windows	245
Réinstallation des logiciels du produit - OS X	247
Comment obtenir de l'aide.....	247
Caractéristiques techniques	249
Exigences système - Windows.....	249
Exigences système - OS X.....	250
Caractéristiques de la numérisation	250
Caractéristiques de télécopie	251
Caractéristiques du papier	252
Caractéristiques de la zone d'impression.....	252
Caractéristiques des cartouches d'encre	254
Caractéristiques des dimensions	255
Caractéristiques électriques.....	256
Caractéristiques environnementales.....	256
Caractéristiques de l'interface	256
Caractéristiques de l'interface réseau	256
Caractéristiques de normes et de conformité	257
Avis.....	258
Consignes de sécurité importantes	258
Consignes de sécurité générales du produit.....	258
Consignes de sécurité concernant les cartouches d'encre	260
Consignes de sécurité concernant la connexion sans fil	261
Consignes de sécurité concernant le matériel téléphonique.....	261
Consignes de sécurité pour l'écran ACL.....	262
Déclaration de conformité avec la FCC	262

Avis concernant les logiciels.....	265
Marques de commerce.....	268
Avis sur les droits d'auteur.....	268
Accord pour le logiciel LibTIFF	269
Note concernant l'utilisation responsable du matériel protégé par les lois sur les droits d'auteur	270
Délai par défaut avant l'activation du mode d'économie d'énergie des produits Epson	270
Attribution des droits réservés	270

Guide de l'utilisateur WF-2630

Bienvenue au *Guide de l'utilisateur* de l'appareil WF-2630.

Pour une version PDF imprimable de ce guide, cliquez [ici](#).

Notions de base concernant le produit

Consultez ces sections pour en savoir plus sur les fonctionnalités de base de votre produit.

[Utilisation du panneau de commande](#)

[Emplacement des pièces du produit](#)

[Utilisation du Mode Éco et d'autres paramètres de consommation d'énergie](#)

[Solutions Epson Connect pour téléphones intelligents, tablettes et plus](#)

[Utilisation d'AirPrint](#)

[Utilisation de Google Cloud Print](#)

Utilisation du panneau de commande

Consultez ces sections pour en savoir plus sur la façon d'utiliser le panneau de commande et de configurer ses paramètres.

[Boutons et témoins du panneau de commande](#)

[Entrée de caractères à l'écran ACL](#)

[Modification de la langue d'affichage de l'écran ACL](#)







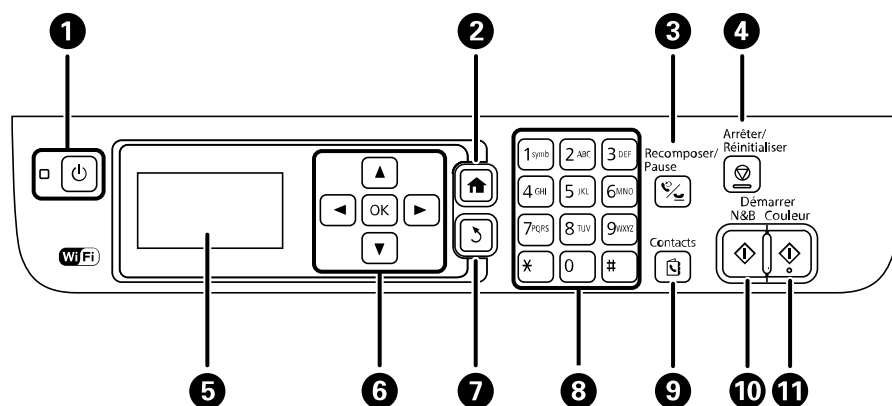

[Désactivation des sons du panneau de commande](#)

[Ajustement du contraste de l'écran ACL](#)

Sujet parent: [Notions de base concernant le produit](#)

Boutons et témoins du panneau de commande









- 1 Bouton et témoin  d'alimentation
- 2 Bouton  d'accueil
- 3 Bouton  /  **Recomposer/Pause**
- 4 Bouton  **Arrêter/Réinitialiser**
- 5 Écran ACL
- 6 Boutons fléchés et bouton **OK**
- 7 Bouton  de retour
- 8 Pavé numérique
- 9 Bouton  **Contacts**
- 10 Bouton  **N&B**
- 11 Bouton  **Couleur**



Icônes d'état

Sujet parent: [Utilisation du panneau de commande](#)

Icônes d'état

Différentes icônes d'état peuvent s'afficher à l'écran ACL selon l'état du produit.

Icônes	Description
	S'allume lorsque des originaux sont placés dans le chargeur automatique de documents (ADF).
	Indique qu'une erreur s'est produite au niveau du réseau Wi-Fi ou qu'une recherche de connexion est en cours.
	Une connexion Wi-Fi a été établie; le nombre de barres indique la puissance du signal de la connexion.
	Une connexion Ad hoc a été établie.
	Une connexion en mode Wi-Fi Direct a été établie.
	Une connexion en mode Simple AP a été établie.
	S'allume lorsque l'imprimante n'est pas connectée à un réseau Wi-Fi.

Icônes	Description
	Indique que les modes Simple AP et Wi-Fi Direct sont désactivés.
	Un paramètre du Mode Éco est activé.

Sujet parent: [Boutons et témoins du panneau de commande](#)

Entrée de caractères à l'écran ACL

Suivez ces directives pour saisir les caractères des mots de passe et autres paramètres.

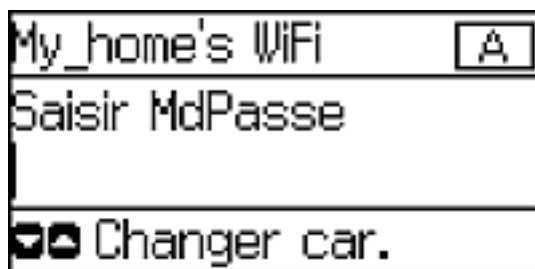

- Pour saisir des lettres ou des symboles, appuyez sur les boutons du pavé numérique à plusieurs reprises afin de faire défiler les caractères.
- Pour saisir des chiffres ou changer la casse des lettres, appuyez sur le bouton fléché du haut ou du bas.
- Pour supprimer le caractère précédent, appuyez sur le bouton fléché de gauche.
- Pour saisir une espace, appuyez sur le bouton fléché de droite.

Sujet parent: [Utilisation du panneau de commande](#)

Modification de la langue d'affichage de l'écran ACL

Vous pouvez modifier la langue d'affichage utilisée sur l'écran ACL.

1. Appuyez sur le bouton fléché du haut ou du bas, sélectionnez **Configuration** et appuyez sur le bouton **OK**.

Un écran comme celui-ci s'affiche :





2. Appuyez sur la flèche du bas pour sélectionner **Param. communs** et appuyez sur le bouton **OK**.
3. Appuyez sur la flèche du bas pour sélectionner **Langue/Language** et appuyez sur le bouton **OK**.
4. Sélectionnez une langue et appuyez sur le bouton **OK**.

Sujet parent: [Utilisation du panneau de commande](#)

Désactivation des sons du panneau de commande

Vous pouvez désactiver le son émis lorsque vous appuyez sur les boutons du panneau de commande.

1. Appuyez sur le bouton  d'accueil, si nécessaire.
2. Appuyez sur le bouton fléché du haut ou du bas, sélectionnez **Configuration** et appuyez sur le bouton **OK**.
3. Appuyez le bouton fléché du bas pour sélectionner **Param. communs** et appuyez sur le bouton **OK**.
4. Sélectionnez **Son** et appuyez sur le bouton **OK**.
5. Sélectionnez **Appui sur bouton** et appuyez sur le bouton **OK**.
6. Appuyez sur le bouton fléché du bas jusqu'à ce que le son soit désactivé, puis appuyez sur le bouton **OK**.
7. Appuyez sur le bouton  d'accueil pour quitter.

Sujet parent: [Utilisation du panneau de commande](#)

Ajustement du contraste de l'écran ACL

Vous pouvez ajuster le contraste de l'écran ACL.

1. Appuyez sur le bouton fléché du haut ou du bas, sélectionnez **Configuration** et appuyez sur le bouton **OK**.

Un écran comme celui-ci s'affiche :



2. Appuyez sur le bouton fléché du bas pour sélectionner **Param. communs** et appuyez sur le bouton **OK**.
3. Sélectionnez **Contraste LCD** et appuyez sur le bouton **OK**.
4. Appuyez sur le bouton fléché du haut ou du bas pour ajuster le contraste de l'écran.
5. Appuyez sur le bouton **OK** pour quitter.

Sujet parent: [Utilisation du panneau de commande](#)

Emplacement des pièces du produit

Consultez ces sections afin d'identifier les pièces de votre produit.

[Pièces du produit - Dessus et avant](#)

[Pièces du produit - Intérieur](#)

[Pièces du produit - Arrière](#)

Sujet parent: [Notions de base concernant le produit](#)

Pièces du produit - Dessus et avant

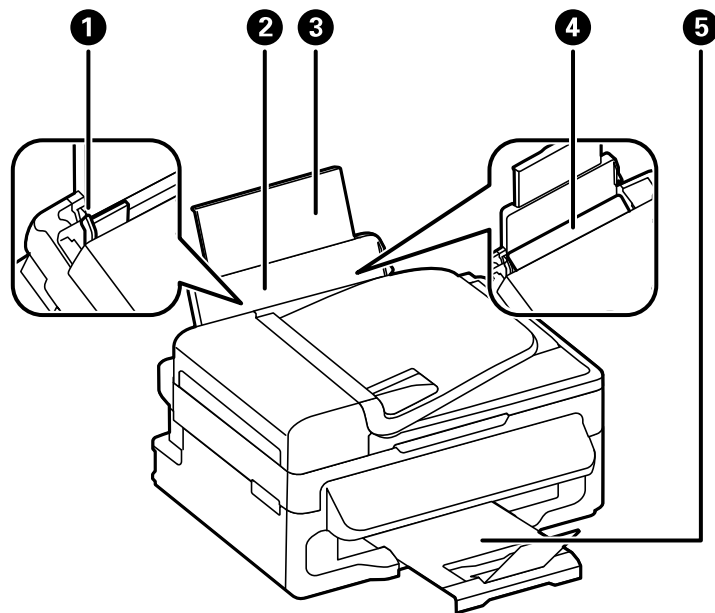

- 1 Guide-papier
- 2 Alimenteur de feuilles
- 3 Support à papier
- 4 Volet protecteur de l'alimenteur
- 5 Bac de sortie

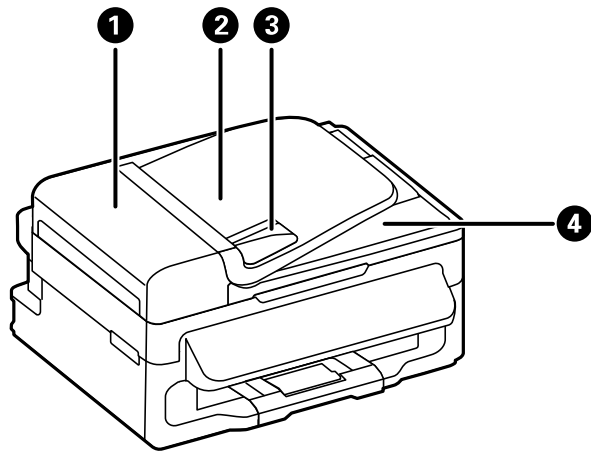

- 1 Couverture du chargeur automatique de documents (ADF)
- 2 Chargeur automatique de documents (ADF)
- 3 Guide-papier du chargeur automatique de documents (ADF)
- 4 Plateau de sortie du chargeur automatique de documents (ADF)

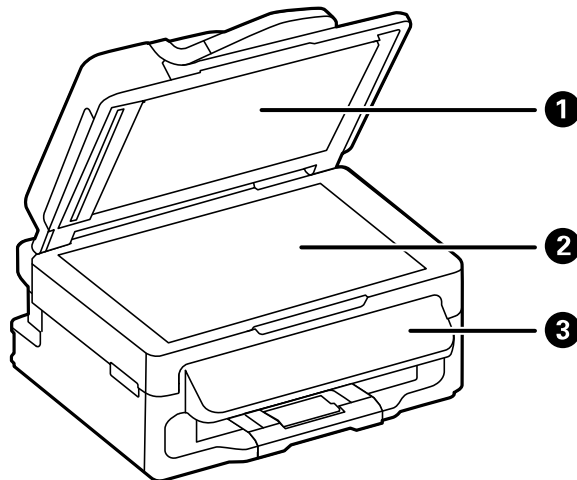

- 1 Capot du scanner
- 2 Vitre d'exposition
- 3 Panneau de commande

Sujet parent: [Emplacement des pièces du produit](#)

Pièces du produit - Intérieur

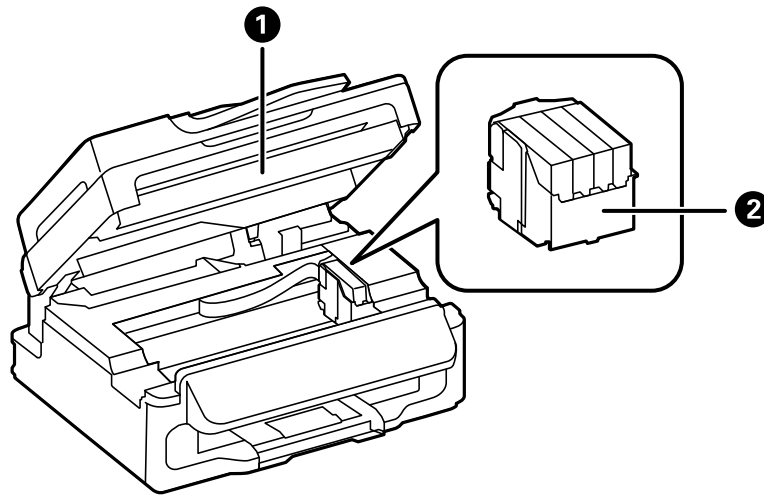

- 1 Unité du scanner
- 2 Logement des cartouches d'encre

Sujet parent: [Emplacement des pièces du produit](#)

Pièces du produit - Arrière

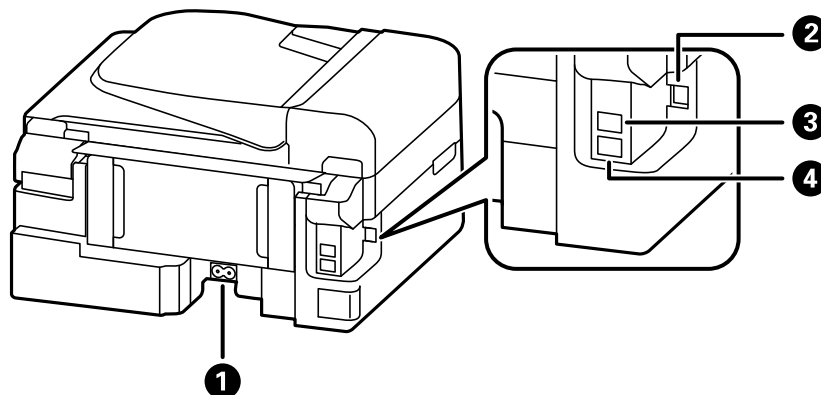

- 1 Entrée CA
- 2 Port **USB**
- 3 Port **LINE**
- 4 Port **EXT**

Sujet parent: [Emplacement des pièces du produit](#)

Utilisation du Mode Éco et d'autres paramètres de consommation d'énergie

Le produit passe automatiquement en mode de mise en veille et l'écran ACL s'éteint s'il n'est pas utilisé pendant une certaine période de temps. Vous pouvez réduire la période de temps et sélectionner d'autres options pour économiser de l'énergie et des fournitures.

[Modification des paramètres du Mode Éco](#)

[Modification des paramètres de minuterie veille](#)

[Modification du paramètre d'économie d'énergie](#)

Sujet parent: [Notions de base concernant le produit](#)

Modification des paramètres du Mode Éco

Vous pouvez utiliser le panneau de commande du produit pour modifier les paramètres du Mode Éco.

Remarque: Le paramètre de minuterie veille du Mode Éco prévaut sur celui des Param. communs. Ce paramètre peut être verrouillé par un administrateur. Si vous n'arrivez pas à accéder à ce paramètre ou à le modifier, contactez votre administrateur.

1. Appuyez sur le bouton fléché du haut ou du bas pour sélectionner **Mode Éco**, puis appuyez sur le bouton **OK**.

Un écran comme celui-ci s'affiche :



2. Sélectionnez **Marche** et appuyez sur le bouton **OK**.
3. Appuyez sur le bouton fléché du haut.
4. Modifiez les paramètres selon vos besoins.
5. Appuyez sur le bouton **OK** pour quitter.

L'icône  dans le coin de l'écran ACL indique que les paramètres du Mode Éco sont activés.

Sujet parent: [Utilisation du Mode Éco et d'autres paramètres de consommation d'énergie](#)

Modification des paramètres de minuterie veille

Vous pouvez ajuster le délai avant que le produit n'entre en mode veille et n'éteigne l'écran ACL.

Remarque: Le paramètre de minuterie veille du Mode Éco prévaut sur celui des Param. communs. Ce paramètre peut être verrouillé par un administrateur. Si vous n'arrivez pas à accéder à ce paramètre ou à le modifier, contactez votre administrateur.

1. Appuyez sur le bouton fléché du haut ou du bas, sélectionnez **Configuration** et appuyez sur le bouton **OK**.
2. Appuyez sur le bouton fléché du bas pour sélectionner **Param. communs** et appuyez sur le bouton **OK**.

- Appuyez sur le bouton fléché du bas, sélectionnez **Minut. veille** et appuyez sur le bouton **OK**.
Un écran comme celui-ci s'affiche :



- Utilisez le pavé numérique pour entrer le nombre de minutes.
- Appuyez sur les boutons fléchés de gauche ou de droite pour déplacer le curseur, au besoin.
- Appuyez sur le bouton **OK**.

Sujet parent: [Utilisation du Mode Éco et d'autres paramètres de consommation d'énergie](#)

Modification du paramètre d'économie d'énergie

Vous pouvez faire en sorte que le produit s'éteigne automatiquement s'il n'est pas utilisé pendant une certaine période de temps.

Remarque: Ce paramètre peut être verrouillé par un administrateur. Si vous n'arrivez pas à accéder à ce paramètre ou à le modifier, contactez votre administrateur.

- Appuyez sur le bouton fléché du bas, sélectionnez **Configuration** et appuyez sur le bouton **OK**.
Un écran comme celui-ci s'affiche :

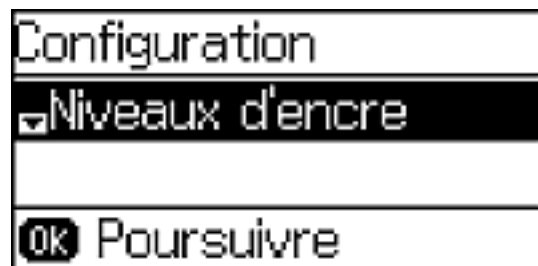

2. Appuyez sur le bouton fléché du bas pour sélectionner **Param. communs** et appuyez sur le bouton **OK**.
3. Appuyez sur le bouton fléché du bas, sélectionnez **Temporisation arrêt** et appuyez sur le bouton **OK**.
4. Sélectionnez un délai entre **30minutes** et **12h** et appuyez sur le bouton **OK**.

Sujet parent: [Utilisation du Mode Éco et d'autres paramètres de consommation d'énergie](#)

Solutions Epson Connect pour téléphones intelligents, tablettes et plus

Imprimez des documents, des photos, des courriels et des pages Web depuis votre domicile, votre bureau ou à travers le monde entier à l'aide de votre téléphone intelligent, votre tablette ou votre ordinateur. Epson vous offre ces solutions pour imprimer où que vous soyez : Epson Email Print, l'application Epson iPrint Mobile, Epson Remote Print et Epson Numériser vers Cloud.

[Utilisation de l'utilitaire Epson Email Print](#)

[Utilisation de l'application mobile Epson iPrint](#)

[Utilisation d'Epson Remote Print](#)

[Utilisation de la numérisation vers Cloud Epson](#)

Sujet parent: [Notions de base concernant le produit](#)

Tâches associées

[Utilisation de Google Cloud Print](#)

[Utilisation d'AirPrint](#)

Utilisation de l'utilitaire Epson Email Print

Avec l'utilitaire Epson Email Print, vous pouvez imprimer à partir de n'importe quel dispositif pouvant envoyer un courriel, tel qu'un téléphone intelligent, une tablette ou un ordinateur portable. Vous n'avez qu'à activer l'adresse courriel unique de votre produit. Lorsque vous souhaitez imprimer, envoyez un courriel à votre produit et joignez un PDF, un document Microsoft Office ou une photo.

1. Configurez votre produit pour l'impression réseau tel que décrit dans ce manuel. Consultez le lien ci-dessous.
2. Si vous n'avez pas déjà installé l'utilitaire Email Print lors de l'installation des logiciels de votre produit, visitez le site Web epson.com/connect pour en apprendre davantage sur l'utilitaire Email Print, vérifier la compatibilité et obtenir des instructions de configuration détaillées (site Web présenté en anglais seulement).

3. Envoyez un courriel avec des pièces jointes à l'adresse courriel Email Print de votre produit.

Remarque: Le courriel ainsi que les pièces jointes s'imprimeront par défaut. Vous pouvez modifier les options d'impression en vous connectant à votre compte Epson Connect.

Sujet parent: [Solutions Epson Connect pour téléphones intelligents, tablettes et plus](#)

Sujets reliés

[Réseau Wi-Fi](#)

Utilisation de l'application mobile Epson iPrint

Utilisez cette application Apple et Android gratuite pour imprimer avec des produits Epson qui sont près de vous et qui sont connectés à un réseau. L'application mobile Epson iPrint vous permet d'imprimer des PDF, des documents Microsoft Office, des photos et des pages Web via un réseau sans fil. Vous pouvez même numériser et sauvegarder un fichier sur votre appareil, l'envoyer sous forme de courriel ou le téléverser vers un service en ligne tel que Box, Dropbox, Evernote ou Google Drive.

1. Configurez votre produit sur un réseau tel que décrit dans ce manuel. Consultez le lien ci-dessous.
2. Visitez epson.com/connect pour en apprendre davantage sur Epson iPrint et pour vérifier la compatibilité de votre dispositif mobile.
3. Téléchargez Epson iPrint dans l'App Store d'Apple ou sur Google Play.
4. Connectez votre dispositif mobile au même réseau sans fil que votre produit.
5. Imprimez depuis votre dispositif mobile avec votre produit Epson.

Sujet parent: [Solutions Epson Connect pour téléphones intelligents, tablettes et plus](#)

Sujets reliés

[Réseau Wi-Fi](#)

Utilisation d'Epson Remote Print

Lorsque le logiciel Epson Remote Print est installé sur votre ordinateur de bureau ou votre ordinateur portable, vous pouvez imprimer depuis un produit ayant une adresse courriel Epson, et ce, peu importe où il se trouve.

1. Configurez votre produit pour l'impression réseau tel que décrit dans ce manuel. Consultez le lien ci-dessous.
2. Visitez le site Web epson.com/connect pour en apprendre davantage sur Remote Print et pour les instructions de téléchargement du logiciel.
3. Téléchargez et installez le logiciel Remote Print.

4. Obtenez l'adresse courriel et la clé d'accès optionnelle du produit Epson que vous souhaitez utiliser pour l'impression et entrez l'adresse pendant la configuration du logiciel Remote Print.
5. Sélectionnez la commande d'impression dans votre application et choisissez le pilote Remote Print pour votre produit Epson.

Sujet parent: [Solutions Epson Connect pour téléphones intelligents, tablettes et plus](#)

Sujets reliés

[Réseau Wi-Fi](#)

Utilisation de la numérisation vers Cloud Epson

Le service de numérisation vers Cloud Epson envoie vos fichiers numérisés vers une destination que vous avez enregistrée avec Epson Connect.

1. Configurez votre produit pour la numérisation sur réseau tel que décrit dans ce manuel. Consultez le lien ci-dessous.
2. Visitez le site Web epson.com/connect pour des instructions sur la façon de créer un compte et d'enregistrer votre produit sur Epson Connect.
3. Après avoir créé un compte, ouvrez une session sur la page Web d'Epson Connect avec l'adresse courriel et le mot de passe que vous avez sélectionnés.
4. Sélectionnez **Liste de destinations** pour utiliser le service de numérisation vers Cloud.
5. Cliquez sur **Ajouter**, puis suivez les instructions à l'écran pour créer votre liste de destinations.
6. Lorsque vous êtes prêt à numériser, sélectionnez le paramètre de numérisation vers Cloud sur le panneau de commande de votre produit.

Sujet parent: [Solutions Epson Connect pour téléphones intelligents, tablettes et plus](#)

Sujets reliés

[Réseau Wi-Fi](#)

Utilisation d'AirPrint

AirPrint vous permet d'imprimer sans fil vers votre produit configuré avec l'application AirPrint à partir d'un appareil iOS possédant la plus récente version d'iOS et à partir d'un Mac possédant OS X 10.7 ou une version ultérieure.



1. Configurez votre produit pour l'impression sans fil tel que décrit dans ce manuel. Consultez le lien ci-dessous.
2. Connectez votre dispositif Apple au même réseau sans fil que votre produit.
3. Imprimez depuis votre dispositif avec votre produit.

Remarque: Pour obtenir plus de détails, consultez la page d'AirPrint sur le site Web d'Apple.

Sujet parent: [Notions de base concernant le produit](#)

Sujets reliés

[Réseau Wi-Fi](#)

Utilisation de Google Cloud Print

Si vous avez un compte Google, vous pouvez imprimer avec un produit Epson depuis votre appareil Apple ou Android. Vous pouvez également imprimer depuis Chromebook et le navigateur Google Chrome sans avoir besoin de pilotes ou de câbles.

Configurez votre produit Epson pour l'impression réseau tel que décrit dans ce manuel. Consultez le lien ci-dessous.

Remarque: Assurez-vous que votre imprimante Epson et votre ordinateur sont connectés au même réseau avant de commencer le paramétrage de Google Cloud Print.

1. Connectez votre dispositif au même réseau que votre produit Epson.
2. Imprimez une feuille d'état réseau.
3. Repérez l'adresse IP de votre produit sur la feuille d'état réseau.
4. Entrez l'adresse IP dans la barre d'adresse d'un navigateur Web.
5. Sélectionnez l'option **Services Google Cloud Print**.

Remarque: Si vous ne voyez pas l'option **Services Google Cloud Print**, éteignez votre produit, puis rallumez-le. Si l'option n'apparaît toujours pas, sélectionnez l'option **Mettre à jour le micrologiciel** et suivez les instructions à l'écran pour mettre à jour votre produit.

6. Cliquez sur **Enregistrer**.
7. Cochez la case pour accepter les conditions d'utilisation et cliquez sur **Suivant**.
8. Cliquez sur **OK** pour accéder à la page d'ouverture d'une session.

Une nouvelle fenêtre de votre navigateur s'ouvrira.

9. Entrez le nom d'utilisateur et le mot de passe de votre compte Google et cliquez sur **Connexion**, ou, si vous n'avez pas de compte, cliquez sur **Créer un compte** et suivez les instructions à l'écran.
10. Cliquez sur **Terminer l'enregistrement de l'imprimante** pour terminer la configuration et imprimer une page test.

Votre produit est maintenant lié à votre compte Google et vous pouvez y accéder depuis Chromebook, un ordinateur, un appareil Apple ou un appareil Android avec un accès Internet. Visitez le site de [soutien Epson](#) pour plus de détails sur la façon d'utiliser Google Cloud Print, ou le site de [Google Cloud Print](#) pour une liste des [applications compatibles](#) (site Web en anglais seulement).

Sujet parent: [Notions de base concernant le produit](#)

Sujets reliés

[Réseau Wi-Fi](#)

Réseau Wi-Fi

Consultez ces sections pour utiliser votre produit sur un réseau Wi-Fi.

[Configuration du mode d'infrastructure Wi-Fi](#)

[Configuration du mode Wi-Fi Direct](#)

[Configuration Wi-Fi Protected Setup \(WPS\)](#)

[Impression d'une feuille d'état réseau](#)

[Modification ou mise à jour des connexions réseau](#)

Configuration du mode d'infrastructure Wi-Fi

Vous pouvez configurer votre produit afin qu'il communique avec votre ordinateur en utilisant un routeur ou un point d'accès sans fil. Le routeur ou le point d'accès sans fil peuvent être connectés à votre ordinateur via un réseau câblé ou sans fil.

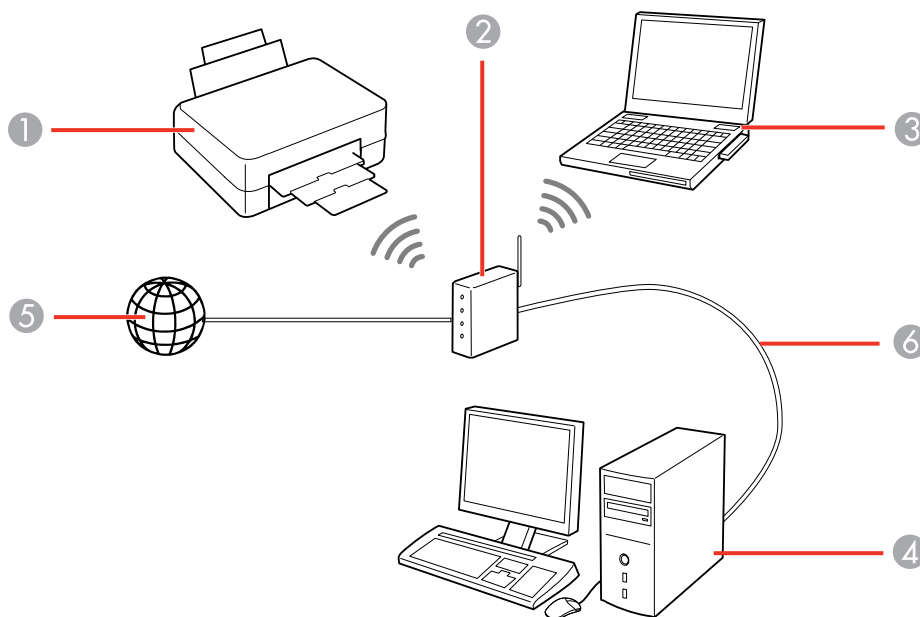

1 Produit Epson

- 2 Routeur ou point d'accès sans fil
- 3 Ordinateur avec une interface sans fil
- 4 Ordinateur
- 5 Internet
- 6 Câble Ethernet (utilisé seulement pour une connexion câblée au routeur ou au point d'accès sans fil)

Sélection des paramètres de réseau sans fil à partir du panneau de commande

Sujet parent: Réseau Wi-Fi

Sélection des paramètres de réseau sans fil à partir du panneau de commande

Vous pouvez sélectionner ou modifier les paramètres de réseau sans fil en utilisant le panneau de commande du produit.

Pour connecter votre produit sur un réseau sans fil, suivez les instructions sur l'affiche *Point de départ* et installez le logiciel nécessaire. Le programme d'installation vous guidera à travers la configuration réseau.

Remarque: Le bris ou la réparation de ce produit peut causer la perte des données et des paramètres de télécopie et de réseau. Epson n'est pas responsable de la copie de sauvegarde ni de la restauration des paramètres et des données au cours de la période de garantie ni après. Nous vous recommandons de faire votre propre copie de sauvegarde de vos paramètres et données réseau et/ou de télécopie ou de les imprimer.

1. Appuyez sur le bouton fléché du haut ou du bas, sélectionnez **Configuration Wi-Fi** et appuyez sur le bouton **OK**.

L'écran suivant s'affiche :

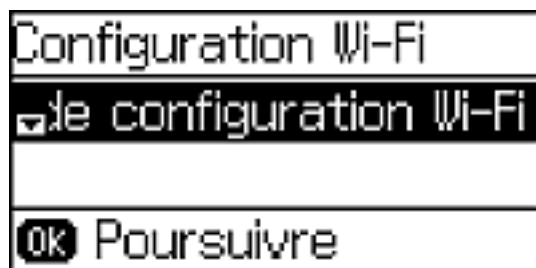

2. Sélectionnez **Assistant de configuration Wi-Fi** et appuyez sur le bouton **OK**.
3. Sélectionnez le nom du réseau sans fil et appuyez sur le bouton **OK**.

Remarque: Pour saisir manuellement le nom du réseau sans fil, sélectionnez **Autres réseaux** et appuyez sur le bouton **OK**. Utilisez le pavé numérique du produit pour saisir le nom du réseau.

4. Saisissez votre mot de passe sans fil en utilisant le pavé numérique.

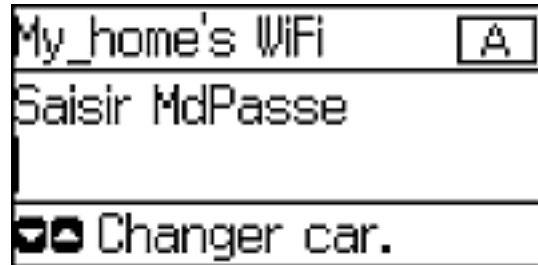

Remarque: Le nom du réseau et le mot de passe sont sensibles à la casse. Assurez-vous de saisir correctement les lettres majuscules, les lettres minuscules et les caractères numériques ou spéciaux.

- Pour saisir des lettres ou des symboles, appuyez sur les boutons du pavé numérique afin de faire défiler les caractères.
 - Pour saisir des chiffres ou changer la casse des lettres, appuyez sur le bouton fléché du haut ou du bas.
 - Pour supprimer le caractère précédent, appuyez sur le bouton fléché de gauche.
 - Pour saisir une espace, appuyez sur le bouton fléché de droite.
5. Appuyez sur le bouton **OK** lorsque vous avez terminé de saisir le mot de passe.
 6. Confirmez les paramètres de réseau affichés et appuyez sur le bouton **OK** pour les sauvegarder.

Remarque: Si vous devez modifier un paramètre, appuyez sur le bouton ↵ de retour.

7. Si vous voulez imprimer un rapport de configuration réseau, appuyez sur l'un des boutons **Démarrer**. (Sinon, appuyez sur le bouton **OK**.)

Si la connexion au réseau s'établit avec succès, l'icône Wi-Fi  apparaît dans le coin supérieur droit de l'écran ACL.

Sujet parent: [Configuration du mode d'infrastructure Wi-Fi](#)

Tâches associées

[Entrée de caractères à l'écran ACL](#)

Configuration du mode Wi-Fi Direct

Vous pouvez configurer votre produit afin qu'il communique directement avec votre ordinateur ou un autre dispositif sans qu'un routeur ou qu'un point d'accès sans fil ne soit requis.

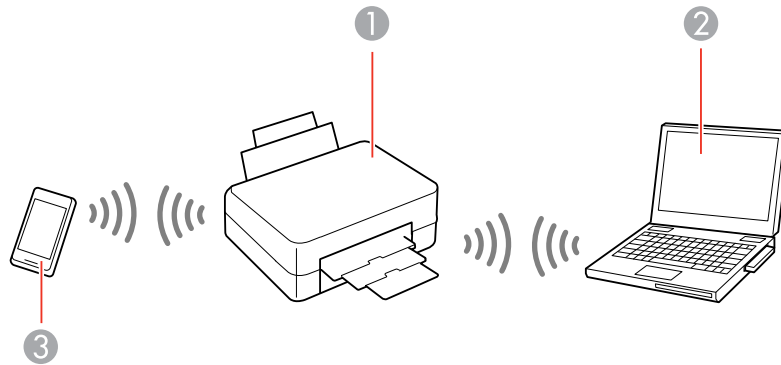

- 1 Produit Epson
- 2 Ordinateur avec une interface sans fil
- 3 Autre dispositif sans fil

Vous pouvez sélectionner l'un de ces modes pour communiquer avec votre ordinateur ou votre dispositif :

Mode point d'accès

Le produit agit lui-même comme point d'accès réseau pour un maximum de 4 appareils. Lorsqu'il fonctionne sous ce mode, votre produit affiche le symbole de connexion **AP** sur l'écran ACL.

Mode point-à-point

Le produit communique de manière individuelle avec un autre appareil compatible Wi-Fi Direct. Lorsqu'il fonctionne sous ce mode, votre produit affiche le symbole de connexion **Direct** ou **D** sur l'écran ACL.

Pour quitter le mode point-à-point, coupez la connexion à votre produit à partir de votre ordinateur ou d'un autre dispositif.

Pour activer le mode point-à-point, vous devez le sélectionner depuis l'utilitaire Web Config, sous **Réglages avancés > Services > Wi-Fi Direct**.

[Activation du mode Wi-Fi Direct](#)

Sujet parent: [Réseau Wi-Fi](#)

Activation du mode Wi-Fi Direct

Vous pouvez activer le mode Wi-Fi Direct pour permettre la communication entre votre produit et un ordinateur ou d'autres dispositifs sans un routeur ou un point d'accès sans fil.

1. Appuyez sur le bouton fléché du haut ou du bas, sélectionnez **Configuration Wi-Fi** et appuyez sur le bouton **OK**.

L'écran suivant s'affiche :

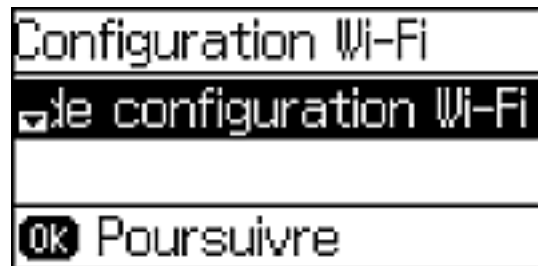

2. Appuyez sur le bouton fléché du bas, sélectionnez **Config Wi-Fi Direct** et appuyez sur le bouton **OK**.
3. Appuyez sur le bouton fléché du bas, sélectionnez **Configuration connexion** et appuyez sur le bouton **OK**.
4. Appuyez sur le bouton fléché du bas pour sélectionner **Modifier le Mot de passe**, puis appuyez sur le bouton **OK**.

5. Appuyez sur le bouton fléché du haut.

Remarque: Si vous avez déjà connecté des dispositifs et des ordinateurs à votre produit via Wi-Fi Direct, ils seront déconnectés lorsque vous modifierez le mot de passe.

6. Saisissez un mot de passe Wi-Fi Direct en utilisant le pavé numérique.

Remarque: Votre mot de passe doit avoir un minimum de 8 caractères et un maximum de 22 caractères.

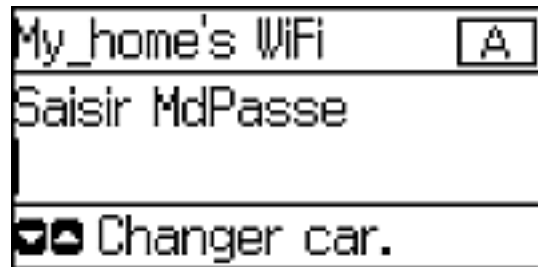

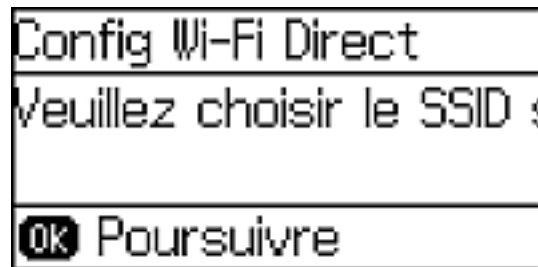

- Pour saisir des lettres ou des symboles, appuyez sur les boutons du pavé numérique à plusieurs reprises afin de faire défiler les caractères.
 - Pour saisir des chiffres ou changer la casse des lettres, appuyez sur le bouton fléché du haut ou du bas.
 - Pour supprimer le caractère précédent, appuyez sur le bouton fléché de gauche.
 - Pour saisir une espace, appuyez sur le bouton fléché de droite.
7. Appuyez sur le bouton **OK** lorsque vous avez terminé de saisir le mot de passe.

L'écran suivant s'affiche :



- Appuyez sur le bouton **OK** pour voir le SSID (le nom du réseau Wi-Fi) et le mot de passe.
- Sur votre ordinateur ou votre dispositif sans fil, sélectionnez le nom du réseau Wi-Fi (SSID) affiché à l'écran ACL, puis saisissez le mot de passe affiché.
- Appuyez sur le bouton **OK** du produit pour retourner à l'écran d'accueil.

Le symbole de connexion  s'affichera sur l'écran ACL et vous devriez être en mesure d'imprimer directement vers le produit à partir de votre ordinateur ou votre dispositif.

Remarque: Si le symbole de connexion  n'est pas affiché sur l'écran ACL, le mode Wi-Fi Direct n'est pas activé. Répétez ces étapes pour essayer de nouveau.

Sujet parent: [Configuration du mode Wi-Fi Direct](#)

Tâches associées

[Entrée de caractères à l'écran ACL](#)

Configuration Wi-Fi Protected Setup (WPS)

Si votre réseau utilise un point d'accès ou un routeur sans fil compatible avec WPS, vous pouvez rapidement connecter votre produit au réseau en utilisant le standard Wi-Fi Protected Setup (WPS).

Remarque: Pour vérifier si votre routeur est compatible avec WPS, essayez de trouver un bouton **WPS** sur votre routeur ou point d'accès. S'il n'y a pas de bouton tangible, il est possible qu'il y ait un bouton WPS virtuel dans le logiciel de votre dispositif. Vérifiez la documentation de votre produit de réseau pour obtenir plus de détails.

[Utilisation du protocole WPS pour établir une connexion à un réseau](#)

Sujet parent: [Réseau Wi-Fi](#)

Utilisation du protocole WPS pour établir une connexion à un réseau

Si vous avez un point d'accès ou un routeur sans fil compatible avec WPS, vous pouvez utiliser le standard Wi-Fi Protected Setup (WPS) pour connecter votre produit au réseau.

- Appuyez sur le bouton fléché du haut ou du bas, sélectionnez **Configuration Wi-Fi** et appuyez sur le bouton **OK**.

L'écran suivant s'affiche :

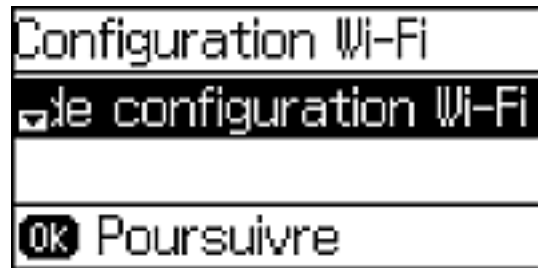

2. Appuyez sur le bouton fléché du bas pour sélectionner **Config. boutons poussoirs** et appuyez sur le bouton **OK**.
3. Suivez les instructions sur l'écran ACL pour compléter la configuration WPS.
4. Appuyez sur le bouton ↶ de retour pour retourner à l'écran d'accueil.

Si la connexion au réseau s'établit avec succès, l'icône Wi-Fi  apparaît dans le coin supérieur droit de l'écran ACL.

Sujet parent: [Configuration Wi-Fi Protected Setup \(WPS\)](#)

Impression d'une feuille d'état réseau

Vous pouvez imprimer une feuille d'état réseau pour vous aider à déterminer les causes des problèmes qui peuvent survenir lors de l'utilisation de votre produit sur un réseau.

1. Appuyez sur le bouton fléché du haut ou du bas, sélectionnez **Configuration** et appuyez sur le bouton **OK**.

L'écran suivant s'affiche :

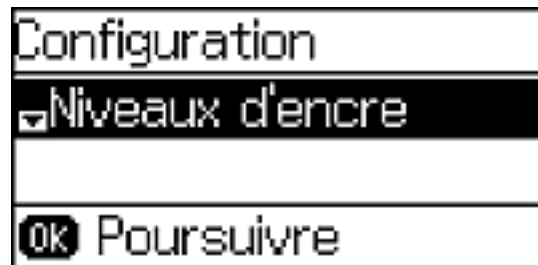

2. Appuyez sur le bouton fléché du bas, sélectionnez **Paramètres réseau** et appuyez sur le bouton **OK**.
3. Appuyez sur le bouton fléché du bas pour sélectionner **État réseau**, puis appuyez sur le bouton **OK**.
4. Appuyez sur le bouton fléché du bas pour sélectionner **Feuille de statut d'impression**, puis appuyez sur le bouton **OK**.

Un écran comme celui-ci s'affiche :



5. Appuyez sur le bouton fléché du haut pour imprimer la feuille d'état réseau.
Examinez les paramètres apparaissant sur la feuille d'état réseau afin de diagnostiquer tout problème.

Sujet parent: [Réseau Wi-Fi](#)

Modification ou mise à jour des connexions réseau

Consultez les sections suivantes pour modifier ou mettre à jour la façon dont votre produit se connecte à un réseau.

[Accès à l'utilitaire Web Config](#)

[Passage d'une connexion USB à une connexion Wi-Fi](#)

[Connexion à un nouveau routeur Wi-Fi](#)

[Désactivation des fonctionnalités Wi-Fi](#)

Sujet parent: [Réseau Wi-Fi](#)

Accès à l'utilitaire Web Config

Vous pouvez sélectionner les paramètres réseau de votre produit et confirmer son état de fonctionnement en utilisant un navigateur Web. Pour ce faire, vous devez accéder à l'utilitaire Web Config intégré à votre produit depuis votre ordinateur ou un autre dispositif connecté au même réseau que votre produit.

1. Imprimez une feuille d'état réseau.
2. Repérez l'adresse IP de votre produit dans la liste de la feuille d'état réseau.
3. Sur votre ordinateur ou un autre dispositif connecté au même réseau que votre produit, ouvrez un navigateur Web.
4. Entrez l'adresse IP de votre produit dans la barre d'adresse.
Les options de l'utilitaire Web Config disponibles s'affichent.

Sujet parent: [Modification ou mise à jour des connexions réseau](#)

Tâches associées

[Impression d'une feuille d'état réseau](#)

Passage d'une connexion USB à une connexion Wi-Fi

Si vous avez connecté le produit à votre ordinateur en utilisant une connexion USB, vous pouvez passer à une connexion Wi-Fi ou ajouter une connexion Wi-Fi pour imprimer sans fil.

1. Effectuez l'une des étapes suivantes :
 - Si vous souhaitez utiliser seulement une connexion Wi-Fi, débranchez le câble USB de votre produit. Sous Windows, vous devez aussi désinstaller les logiciels de votre produit.
 - Si vous souhaitez ajouter une connexion Wi-Fi en plus de la connexion USB, laissez le câble USB branché à votre produit.
2. Téléchargez et installez les logiciels de votre produit à partir du site Web d'Epson en utilisant les instructions de la feuille *Point de départ*.

Sujet parent: [Modification ou mise à jour des connexions réseau](#)

Connexion à un nouveau routeur Wi-Fi

Si vous changez le routeur sans fil que vous utilisiez sur le réseau, vous devez mettre à jour la connexion Wi-Fi de votre produit au nouveau routeur.

Remarque: Si vous passez à un routeur sans fil 5 GHz, réglez-le de façon à ce qu'il fonctionne en mode bi bande (2,4 GHz et 5 GHz). Consultez le routeur de votre dispositif pour les instructions.

1. Effectuez l'une des étapes suivantes :
 - **Windows** : Désinstallez les logiciels de votre produit.
 - **OS X** : Passez à l'étape suivante.

2. Téléchargez et installez les logiciels de votre produit à partir du site Web d'Epson en utilisant les instructions de la feuille *Point de départ*.

Sujet parent: [Modification ou mise à jour des connexions réseau](#)

Tâches associées

[Réinstallation des logiciels du produit - Windows](#)

Désactivation des fonctionnalités Wi-Fi

Il est possible que vous deviez désactiver les fonctionnalités Wi-Fi de votre produit si vous modifiez le type de connexion réseau ou si vous devez résoudre un problème avec votre connexion réseau.

Remarque: Avant de désactiver les fonctionnalités Wi-Fi, assurez-vous de noter le SSID (nom de réseau) et le mot de passe de votre produit ainsi que tous les paramètres réseau sélectionnés pour les services Epson Connect que vous utilisez.

1. Appuyez sur le bouton fléché du haut ou du bas, sélectionnez **Configuration Wi-Fi** et appuyez sur le bouton **OK**.

L'écran suivant s'affiche :

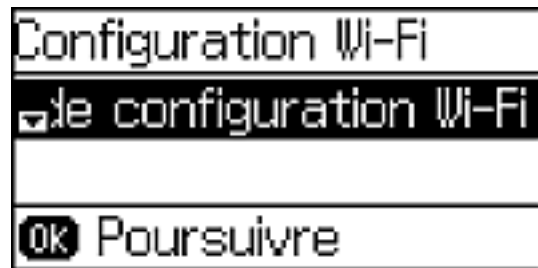

2. Appuyez sur le bouton fléché du bas pour sélectionner **Désactiver le Wi-Fi** et appuyez sur le bouton **OK**.
3. Appuyez sur le bouton fléché du bas pour désactiver les fonctionnalités Wi-Fi.

Sujet parent: [Modification ou mise à jour des connexions réseau](#)

Chargement du papier

Avant d'imprimer, chargez le papier qui convient à votre travail d'impression.

[Chargement du papier pour l'impression de documents](#)

[Capacité de chargement du papier](#)

[Papiers Epson disponibles](#)

[Compatibilité des types de papier sans marges](#)

[Paramètres de type ou de support](#)

[Sélection des paramètres papier - Panneau de commande](#)

Chargement du papier pour l'impression de documents

Vous pouvez imprimer des documents sur une foule de types et formats de papier différents.

1. Faites basculer le volet protecteur de l'alimenteur vers l'avant.

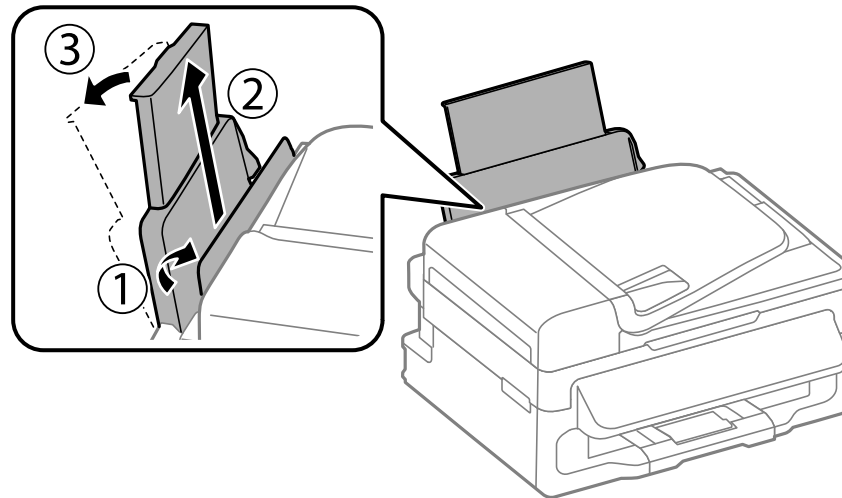

2. Levez le support à papier et sa rallonge, tirez le plateau de sortie, puis levez le butoir.

3. Faites glisser le guide-papier vers la gauche.

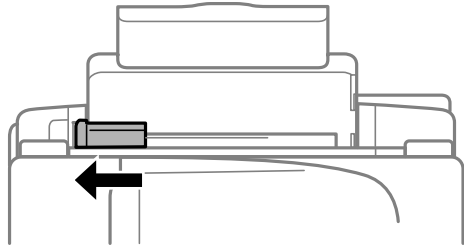

4. Insérez le papier face d'impression ou brillante vers le haut, côté court en premier, contre le bord droit de l'alimenteur. Si vous insérez une pile de papier, aérez-la puis taquez-la sur une surface plate pour égaliser les bords.

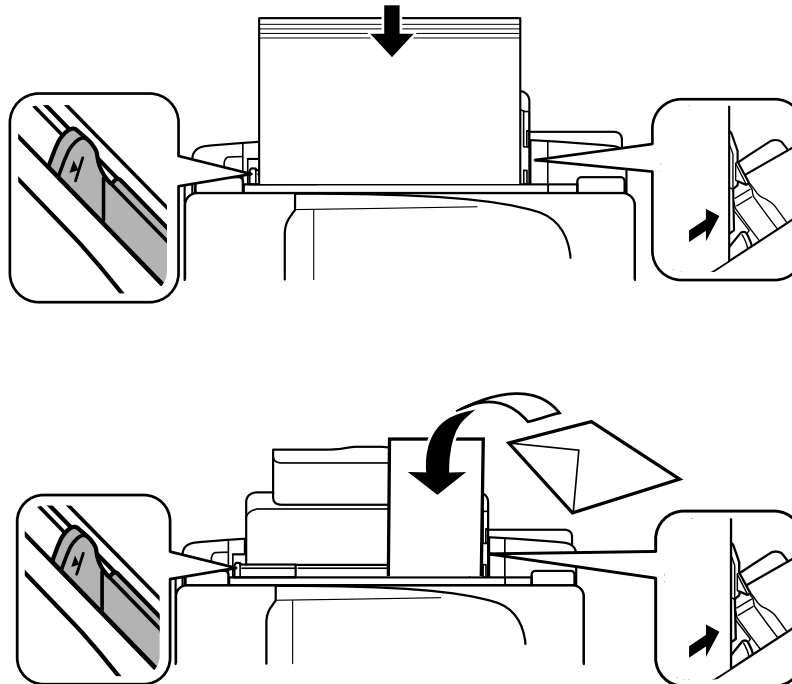

5. Faites glisser le guide-papier contre le papier, sans trop serrer.

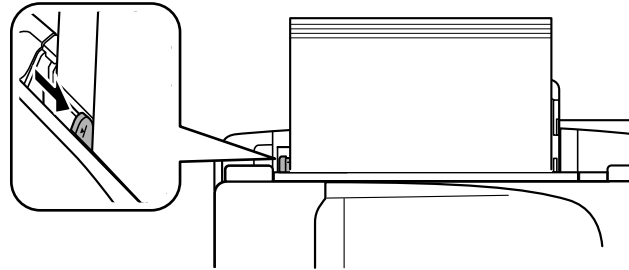

6. Faites basculer le volet protecteur de l'alimenteur vers l'arrière.

Suivez toujours ces directives de chargement du papier :

- Ne chargez que le nombre de feuilles recommandé.
- Chargez le papier côté court en premier, peu importe l'orientation de votre document.
- Chargez le papier à en-tête ou préimprimé bord supérieur en premier.
- Ne chargez pas de support au-dessus de la flèche à l'intérieur du guide-papier.
- Consultez l'emballage du papier pour des directives de chargement supplémentaires.
- Si vous utilisez du papier perforé, ne chargez qu'une seule feuille à la fois et n'utilisez que les formats suivants : Lettre (8,5 × 11 po [216 × 279 mm]), A4 (8,3 × 11,7 po [210 × 297 mm]) ou Légal (8,5 × 14 po [216 × 356 mm]).

Sujet parent: [Chargement du papier](#)

Références associées

[Capacité de chargement du papier](#)

Capacité de chargement du papier

Type de support	Capacité de chargement
Papier ordinaire, Lettre (8,5 × 11 po [216 × 279 mm]) ou A4 (8,3 × 11,7 po [210 × 297 mm])**	Environ 100 feuilles*

Type de support	Capacité de chargement
Papier blanc brillant Epson ** Papier pour présentation – Mat Epson - Lettre (8,5 × 11 po [216 × 279 mm])	80 feuilles
Papier photo – Glacé Epson Papier photo haute qualité – Glacé Epson Papier photo haute qualité – Semi-glacé Epson Papier ordinaire - Légal (8,5 × 14 po [216 × 356 mm]) Papier pour présentation – Mat Epson - Légal (8,5 × 14 po [216 × 356 mm]) Papier pour présentation haute qualité – Mat Epson Papier pour présentation haute qualité – Mat Recto verso Epson Papier pour présentation ultra haute qualité – Mat Epson Papier pour brochure et dépliant – Mat Recto verso Epson Papier photo ultra haute qualité – Glacé Epson Feuilles autocollantes de qualité photo Epson Papier décalque au fer chaud Epson Format de papier personnalisé de tout type	20 feuilles
Tout type de papier perforé	1 feuille
Enveloppes	10 enveloppes

* Basé sur un grammage de 20 lb (75 g/m²). Ne chargez pas de papier au-dessus de la flèche à l'intérieur du guide-papier.

** Pour l'impression recto verso, vous pouvez charger jusqu'à 30 feuilles.

Sujet parent: [Chargement du papier](#)

Papiers Epson disponibles

Vous pouvez acheter des cartouches d'encre et du papier d'origine Epson au Epson Supplies Central à l'adresse epson.com/ink3 (États-Unis) ou epson.ca (Canada). Vous pouvez également vous procurer d'autres fournitures auprès d'un revendeur Epson autorisé. Composez le 1 800 463-7766 pour obtenir les coordonnées du revendeur le plus proche.

Type de support	Dimensions	Numéro du produit	Nombre de feuilles
Papier blanc brillant Epson	Lettre (8,5 × 11 po [216 × 279 mm])	S041586	500
Papier pour brochure et dépliant – Mat Recto verso Epson	Lettre (8,5 × 11 po [216 × 279 mm])	S042384	150
Papier pour présentation ultra haute qualité – Mat Epson	Lettre (8,5 × 11 po [216 × 279 mm])	S041341	50
Papier pour présentation haute qualité – Mat Epson	8 × 10 po (203 × 254 mm)	S041467	50
	Lettre (8,5 × 11 po [216 × 279 mm])	S041257 S042180	50 100
Papier pour présentation haute qualité – Mat Recto verso Epson	Lettre (8,5 × 11 po [216 × 279 mm])	S041568	50
Papier pour présentation – Mat Epson	Lettre (8,5 × 11 po [216 × 279 mm])	S041062	100
	Légal (8,5 × 14 po [216 × 356 mm])	S041067	100
Papier photo ultra haute qualité – Glacé Epson	4 × 6 po (102 × 152 mm)	S042181 S042174	60 100
	5 × 7 po (127 × 178 mm)	S041945	20
	8 × 10 po (203 × 254 mm)	S041946	20
	Lettre (8,5 × 11 po [216 × 279 mm])	S042182 S042175	25 50

Type de support	Dimensions	Numéro du produit	Nombre de feuilles
Papier photo haute qualité – Semi-glacé Epson	4 × 6 po (102 × 152 mm)	S041982	40
	Lettre (8,5 × 11 po [216 × 279 mm])	S041331	20
Papier photo haute qualité – Glacé Epson	4 × 6 po (102 × 152 mm)	S041808	40
		S041727	100
	5 × 7 po (127 × 178 mm)	S041464	20
	8 × 10 po (203 × 254 mm)	S041465	20
Papier photo – Glacé Epson	Lettre (8,5 × 11 po [216 × 279 mm])	S042183	25
		S041667	50
Papier photo – Glacé Epson	4 × 6 po (102 × 152 mm)	S041809	50
		S042038	100
	Lettre (8,5 × 11 po [216 × 279 mm])	S041141	20
	S041649	50	
		S041271	100

Sujet parent: [Chargement du papier](#)

Compatibilité des types de papier sans marges

Vous pouvez imprimer des photos sans marges sur des types et formats de papier compatibles :

Types de papier sans marges

- Papier pour présentation – Mat Epson
- Papier pour présentation haute qualité – Mat Recto verso Epson
- Papier pour présentation ultra haute qualité – Mat Epson
- Papier pour brochure et dépliant – Mat Recto verso Epson
- Papier photo haute qualité – Glacé Epson
- Papier photo ultra haute qualité – Glacé Epson
- Papier photo – Glacé Epson

- Papier photo haute qualité – Semi-glacé Epson

Formats de papier sans marges

- 4 × 6 po (102 × 152 mm)
- 5 × 7 po (127 × 178 mm)
- 8 × 10 po (203 × 254 mm)
- Lettre (8,5 × 11 po [216 × 279 mm])
- A4 (8,3 × 11,7 po [210 × 297 mm])

Sujet parent: [Chargement du papier](#)

Paramètres de type ou de support

Pour ce papier	Sélectionnez ce paramètre Type ou Support
Papier ordinaire Papier blanc brillant Epson Papier pour présentation – Mat Epson Feuilles autocollantes de qualité photo Epson Papier décalque au fer chaud Epson	Papier ordinaire/Papier blanc brillant
Papier photo ultra haute qualité – Glacé Epson	Papier photo ultra haute qualité Glacé
Papier photo haute qualité – Glacé Epson	Papier photo haute qualité Glacé
Papier photo – Glacé Epson	Papier photo Glacé
Papier photo haute qualité – Semi-glacé Epson	Papier photo haute qualité Semi-glacé
Papier pour présentation haute qualité – Mat Epson Papier pour présentation haute qualité – Mat Recto verso Epson Papier pour présentation ultra haute qualité – Mat Epson Papier pour brochure et dépliant – Mat Recto verso Epson	Papier pour présentation haute qualité Mat
Enveloppes	Enveloppe

Remarque: Les paramètres listés ici ne sont disponibles que si vous imprimez depuis votre ordinateur. Ils ne s'appliquent pas aux paramètres du panneau de commande de votre produit.

Sujet parent: [Chargement du papier](#)

Sélection des paramètres papier - Panneau de commande

Vous pouvez changer la taille du papier et le type de papier par défaut à l'aide du panneau de commande situé sur le produit.

1. Appuyez sur le bouton fléché du haut ou du bas, sélectionnez **Configuration** et appuyez sur le bouton **OK**.
2. Sélectionnez **Config. papier** et appuyez sur le bouton **OK**.
3. Appuyez sur le bouton **OK** à nouveau.
4. Sélectionnez le format de papier que vous avez chargé et appuyez sur le bouton **OK**.
5. Sélectionnez le type de papier que vous avez chargé et appuyez sur le bouton **OK**.
6. Appuyez sur le bouton ↵ de retour.
7. Appuyez sur le bouton fléché du haut ou du bas, sélectionnez **Param imprim** et appuyez sur le bouton **OK**.
8. Appuyez sur le bouton **OK** de nouveau pour sélectionner **Réglages source papier**.
9. Sélectionnez les paramètres de source de papier que vous souhaitez utiliser et appuyez sur le bouton **OK**.
10. Appuyez sur le bouton 🏠 d'accueil pour retourner à l'écran d'accueil.

[Paramètres de source papier](#)

[Sélection des paramètres d'impression universels](#)

Sujet parent: [Chargement du papier](#)

Paramètres de source papier

Sélectionnez les paramètres de source papier que vous souhaitez utiliser pour vos travaux d'impression.

Paramètres de source papier	Options disponibles	Description
Basculer A4/Lettre	Marche	Si la taille papier Lettre ou A4 est sélectionnée pour l'impression, mais que le papier que vous avez chargé ne correspond pas à cette taille, le produit tentera d'imprimer sur du papier d'une taille alternative (Lettre pour A4, A4 pour Lettre).
	Arrêt	
Avis d'erreur	Avis de taille papier	Sélectionnez Marche pour afficher un message d'erreur lorsque les paramètres de taille et de type papier pour chaque source de papier ne correspondent pas aux paramètres de copie/d'impression de chaque mode.
	Avis de type papier	

Sujet parent: [Sélection des paramètres papier - Panneau de commande](#)

Sélection des paramètres d'impression universels

Vous pouvez changer les paramètres d'impression universels par défaut à l'aide du panneau de commande du produit.

1. Appuyez sur le bouton fléché du haut ou du bas, sélectionnez **Configuration** et appuyez sur le bouton **OK**.

L'écran suivant s'affiche :



2. Appuyez sur le bouton fléché du bas pour sélectionner **Param. d'impr univ**, puis appuyez sur le bouton **OK**.

L'écran suivant s'affiche :



3. Modifiez les paramètres au besoin.
4. Une fois que vous avez terminé, appuyez sur le bouton ↵ de retour pour retourner à l'écran d'accueil.

[Options des paramètres d'impression universels](#)

Sujet parent: [Sélection des paramètres papier - Panneau de commande](#)

Options des paramètres d'impression universels

Sélectionnez les paramètres d'impression universels que vous souhaitez utiliser.

Paramètres d'impression universels	Options disponibles	Description
Décalage supérieur	—	Ajuste la marge du haut ou de gauche.
Décal. gauche		
Sauter pages blanches	Marche	Saute automatiquement les pages blanches lorsque ce paramètre est réglé sur Marche .
	Arrêt	

Sujet parent: [Sélection des paramètres d'impression universels](#)

Positionnement des originaux sur le produit

Suivez ces instructions pour placer des photos ou documents originaux sur le produit.

Mise en garde: Ne placez rien sur le dessus de votre produit et n'utilisez pas son capot comme surface d'écriture afin d'éviter de l'endommager.

[Positionnement des originaux sur la vitre d'exposition du scanner](#)

[Positionnement des originaux dans le chargeur automatique de documents](#)

Positionnement des originaux sur la vitre d'exposition du scanner

Les originaux que vous placez sur la vitre d'exposition du scanner ne doivent pas dépasser la taille des formats suivants : Lettre (8,5 × 11 po [216 × 279 mm]) ou A4 (8,3 × 11,7 po [210 × 297 mm]).

1. Soulevez le capot.
2. Placez l'original face vers le bas sur la vitre d'exposition du scanner, avec le bord supérieur orienté vers le coin. Faites glisser l'original près des bords du coin indiqué.

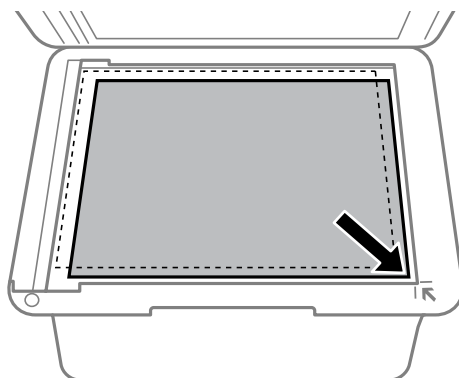

Remarque: Vous pouvez placer plusieurs originaux sur la vitre d'exposition du scanner. Assurez-vous qu'ils sont à au moins 0,8 po (20 mm) l'un de l'autre.

3. Fermez doucement le capot afin d'éviter de déplacer l'original.

Sujet parent: [Positionnement des originaux sur le produit](#)

Sujets reliés

Copie

Numérisation

Envoi et réception de télécopies

Positionnement des originaux dans le chargeur automatique de documents

Vous pouvez placer des documents de plusieurs pages dans le chargeur automatique de documents (ADF). Vous pouvez également utiliser le chargeur automatique de documents pour numériser les deux côtés d'un document recto verso. Assurez-vous que les originaux répondent aux spécifications du chargeur automatique de documents avant de les charger.

Mise en garde: Assurez-vous que vos originaux ne sont ni froissés ni pliés, et qu'ils ne contiennent pas de trous, d'agrafes, de ruban adhésif ou d'autres matériaux qui pourraient coincer le chargeur.

1. Faites glisser les guide-papier vers l'extérieur.

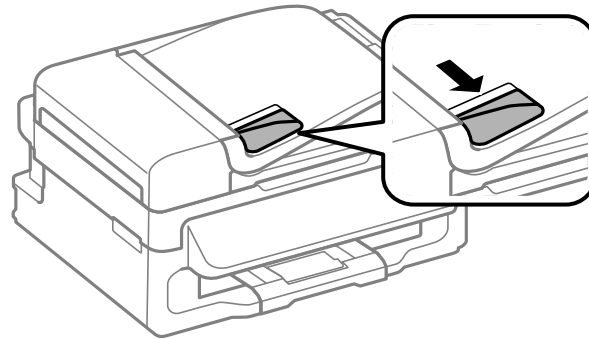

2. Aérez votre pile de papier et taquez-la contre une surface plate pour aligner les bords.

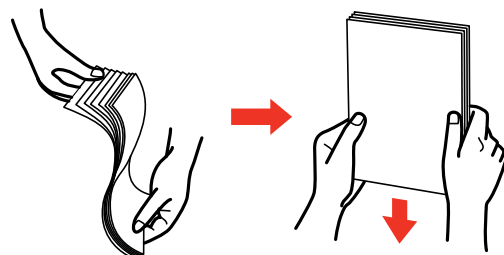

3. Insérez les originaux dans le chargeur automatique de documents, face vers le haut, bord supérieur en premier.

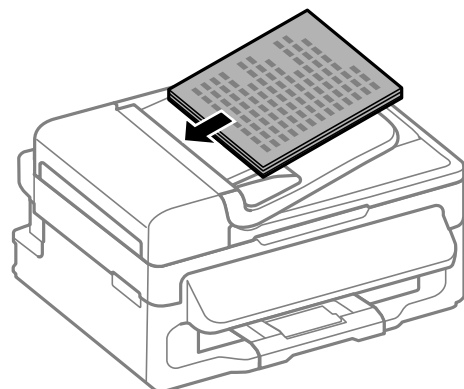

L'icône **ADF** apparaît sur l'écran ACL.

4. Faites glisser le guide-papier du chargeur automatique de documents contre le papier, sans trop serrer.

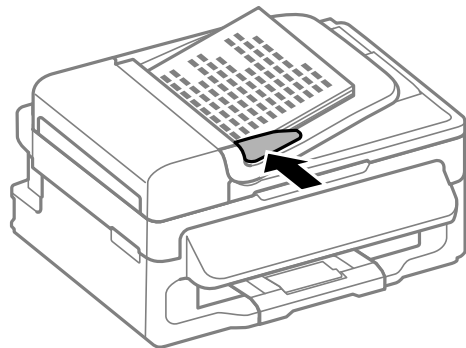

Sujet parent: [Positionnement des originaux sur le produit](#)

Sujets reliés

[Copie](#)

[Numérisation](#)

[Envoi et réception de télécopies](#)

Copie

Consultez les informations suivantes pour copier des documents ou photos à l'aide de votre produit.

Remarque: Il se peut que la taille des copies ne soit pas identique à celle du document original.

[Copie de documents ou de photos](#)

[Paramètres de taille de papier - Copie](#)

[Paramètres de copie](#)

Copie de documents ou de photos

Vous pouvez copier des documents ou des photos sur différents formats et types de papier, y compris les papiers spéciaux Epson.

1. Placez votre document original sur la vitre du scanner, ou placez vos documents de plusieurs pages dans le chargeur automatique de documents.
2. Chargez le papier sur lequel vous souhaitez imprimer.
3. Appuyez sur le bouton  d'accueil, si nécessaire.
4. Appuyez sur le bouton fléché du haut ou du bas pour sélectionner **Copie**, puis appuyez sur le bouton **OK**.

Un écran comme celui-ci s'affiche :

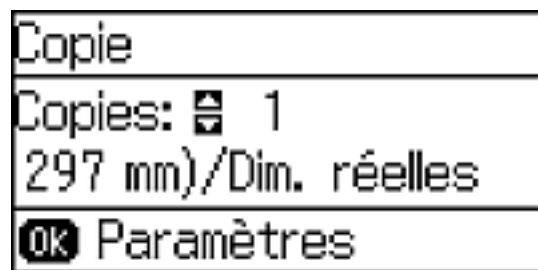

5. Pour imprimer plus d'une copie, appuyez sur une touche numérique ou sur le bouton fléché du haut ou du bas.
6. Appuyez sur le bouton **OK** pour voir et modifier des paramètres de copie additionnels, au besoin. Ensuite, appuyez sur le bouton  de retour.

7. Lorsque vous êtes prêt à copier, appuyez sur l'un des boutons **Démarrer**.

Remarque: Pour annuler l'impression, appuyez sur le bouton  **Arrêter/Réinitialiser** ou sélectionnez **Annuler**.

Sujet parent: [Copie](#)

Références associées

[Capacité de chargement du papier](#)

[Papiers Epson disponibles](#)

[Paramètres de taille de papier - Copie](#)

[Paramètres de copie](#)

Sujets reliés

[Chargement du papier](#)

[Positionnement des originaux sur le produit](#)

Paramètres de taille de papier - Copie

Sélectionnez le paramètre **Taille du papier** qui correspond au papier que vous avez chargé.

- 4 × 6 po (102 × 152 mm)
- 5 × 7 po (127 × 178 mm)
- 8 × 10 po (203 × 254 mm)
- Lettre (8,5 × 11 po [216 × 279 mm])
- Légal (8,5 × 14 po [216 × 356 mm]) (chargeur automatique seulement)
- A4 (8,3 × 11,7 po [210 × 297 mm])

Sujet parent: [Copie](#)

Paramètres de copie

Sélectionnez les paramètres de copie que vous voulez utiliser pour vos copies.

Remarque: Certains paramètres pourraient ne pas être disponibles, selon les autres paramètres de copie sélectionnés.

Paramètre de copie	Options disponibles	Description
Mise en page	Avec bordure	Laisse une petite bordure autour de l'image ou du document.
	Sans bordure	Agrandit l'image jusqu'aux bords du papier (l'image pourrait être légèrement rognée).
	2 sur une	Copie des documents multi-pages sur une seule feuille. Après avoir choisi l'une de ces options, sélectionnez Paramètres et changez le paramètre Orientation document si nécessaire.
	Carte d'identité	Copie les deux côtés d'une carte d'identité sur une seule feuille de papier.
Taille Document	Différents formats	Définit la taille de votre document original.
Zoom	Dimensions personnalisées	Redimensionne automatiquement l'image selon le pourcentage sélectionné.
	Dim. réelles	Copie à 100 % de la taille.
	Ajust. auto page	Redimensionne automatiquement l'image pour qu'elle tienne sur le format de papier sélectionné.
	Lettre->4x6po et autres conversions	Convertit automatiquement d'un format à l'autre.
Orientation document	Portrait	Règle l'orientation de vos originaux.
	Paysage	
Qualité	Texte	Définit le type de vos documents originaux et la qualité de vos copies.
	Texte (Meilleur)	
	Texte et image	
	Txt img (Meill.)	
	Photo	
Densité	Divers niveaux	Ajuste la clarté des copies.

Sujet parent: [Copie](#)

Impression depuis un ordinateur

Avant d'imprimer depuis votre ordinateur, assurez-vous que vous avez configuré votre produit et installé les logiciels tel que décrit sur l'affiche *Point de départ*.

Remarque: Si vous avez une connexion Internet, nous vous recommandons de visiter régulièrement le site Web de soutien d'Epson pour voir s'il existe des mises à jour du logiciel d'impression pour votre produit. Si un écran de mise à jour du logiciel apparaît, cliquez sur **Activer la vérification automatique** et cliquez sur **OK**. La mise à jour parcourra votre ordinateur pour s'assurer que vous possédez la version la plus récente du logiciel. Suivez les instructions à l'écran.

[Impression sous Windows](#)

[Impression sous OS X](#)

[Annulation de l'impression en utilisant un bouton du produit](#)

Impression sous Windows

Vous pouvez imprimer avec votre produit au moyen de n'importe quelle application d'impression Windows, tel que décrit dans les sections qui suivent.

[Sélection des paramètres d'impression de base - Windows](#)

[Sélection des options additionnelles de mise en page et d'impression - Windows](#)

[Sélection des présélections d'impression - Windows](#)

[Sélection des paramètres étendus - Windows](#)

[Impression de documents ou de photos - Windows](#)

[Sélection des paramètres d'impression par défaut - Windows](#)

[Modification des options de mises à jour automatiques](#)

Sujet parent: [Impression depuis un ordinateur](#)

Sélection des paramètres d'impression de base - Windows

Sélectionnez les paramètres de base pour le document ou la photo que vous souhaitez imprimer.

1. Ouvrez une photo ou un document pour l'impression.

- Sélectionnez la commande d'impression dans votre application.

Remarque: Vous devrez peut-être sélectionner une icône sur votre écran, l'option **Imprimer** du menu **Fichier**, ou une autre commande. Consultez l'utilitaire d'aide de votre application pour plus de détails.

- Au besoin, sélectionnez le nom de votre produit comme imprimante que vous souhaitez utiliser.

Remarque: Vous pourriez aussi devoir sélectionner **Propriétés** ou **Préférences** pour voir les paramètres d'impression.

L'onglet Principal de la fenêtre des paramètres d'impression s'affiche :

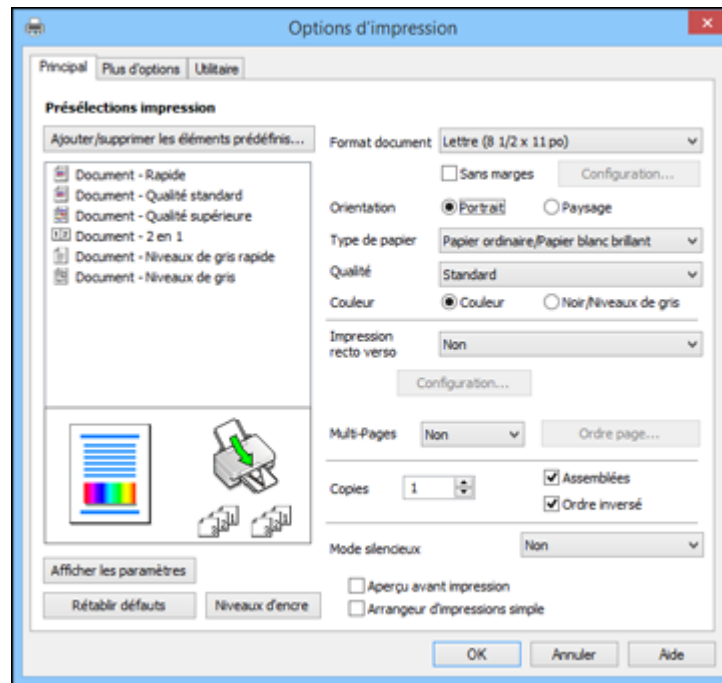

- Sélectionnez la taille du papier que vous avez chargé pour le paramètre **Format document**.

5. Si vous imprimez une photo sans marges, sélectionnez **Sans marges**. Vous pouvez cliquer sur **Configuration** pour accéder à des options additionnelles de l'impression sans marges.

Remarque: Vous devez sélectionner un type et une taille de papier sans marges compatibles pour l'impression sans marges. Consultez la liste de compatibilité des papiers sans marges pour obtenir plus de détails.

6. Sélectionnez l'orientation de votre document.

Remarque: Pour l'impression sur une enveloppe, sélectionnez **Paysage**.

7. Au paramètre **Type de papier**, indiquez le type de papier que vous avez chargé.

Remarque: Le nom du paramètre pourrait ne pas correspondre exactement au nom du papier. Vérifiez la liste des paramètres de type de papier pour plus de détails.

8. Sélectionnez le paramètre **Qualité** qui correspond à la qualité d'impression que vous souhaitez utiliser.

9. Sélectionnez une option de couleur :

- Pour imprimer un document ou une photo couleur, sélectionnez le paramètre **Couleur**.
- Pour imprimer du texte et des graphiques en noir ou en nuances de gris, sélectionnez le paramètre **Noir/Niveaux de gris**.

10. Pour imprimer sur les deux côtés du papier, cochez la case **Impression recto verso** et sélectionnez les options souhaitées.

11. Pour imprimer plusieurs pages sur une seule feuille ou une seule image sur plusieurs feuilles, sélectionnez l'un des paramètres du menu **Multi-Pages** et sélectionnez les options souhaitées pour votre travail d'impression.

12. Pour imprimer plusieurs copies et déterminer l'ordre d'impression, sélectionnez les options correspondantes dans le menu **Copies**.

13. Pour prévisualiser votre travail avant d'imprimer, sélectionnez **Aperçu avant impression**.

14. Pour enregistrer votre travail d'impression en tant que projet qui peut être modifié et combiné à d'autres travaux d'impression, sélectionnez **Arrangeur d'impressions simple**.

15. Pour réduire le bruit lors de l'impression lorsque vous sélectionnez **Papier ordinaire/Papier blanc brillant**, sélectionnez **Oui** dans le menu Mode silencieux.

[Options de qualité d'impression - Windows](#)

[Options d'impression multi-pages - Windows](#)

Sujet parent: [Impression sous Windows](#)

Références associées

[Paramètres de type ou de support](#)

[Compatibilité des types de papier sans marges](#)

Tâches associées

[Impression de documents ou de photos - Windows](#)

Options de qualité d'impression - Windows

Vous pouvez sélectionner l'une des options de qualité d'impression disponibles pour affiner la qualité de votre impression. Certains paramètres peuvent ne pas être disponibles, selon les paramètres de type de papier et de marges que vous avez choisis.

Brouillon

Pour l'impression d'un brouillon sur papier ordinaire.

Standard

Pour l'impression normale de texte et d'images.

Haute

Pour l'impression de photos et de graphiques avec une qualité d'impression élevée.

Plus d'options

Ouvre une fenêtre qui permet de choisir parmi plusieurs niveaux de vitesse et de qualité.

Sujet parent: [Sélection des paramètres d'impression de base - Windows](#)

Options d'impression multi-pages - Windows

Vous pouvez sélectionner l'une des options disponibles dans le menu Multi-Pages pour configurer votre travail d'impression multi-pages.

2 en 1 et 4 en 1

Imprime 2 ou 4 pages sur une feuille de papier. Cliquez sur le bouton **Ordre page** pour sélectionner la mise en page et les options de reliure.

Poster 2 × 1, Poster 2 × 2, Poster 3 × 3, Poster 4 × 4

Imprime une image sur plusieurs feuilles de papier pour créer un grand poster. Cliquez sur le bouton **Configuration** pour sélectionner la mise en page de l'image et les options directrices.

Sujet parent: [Sélection des paramètres d'impression de base - Windows](#)

Sélection des options additionnelles de mise en page et d'impression - Windows

Vous pouvez sélectionner parmi plusieurs options additionnelles de mise en page et d'impression pour votre document ou votre photo sous l'onglet Plus d'options.

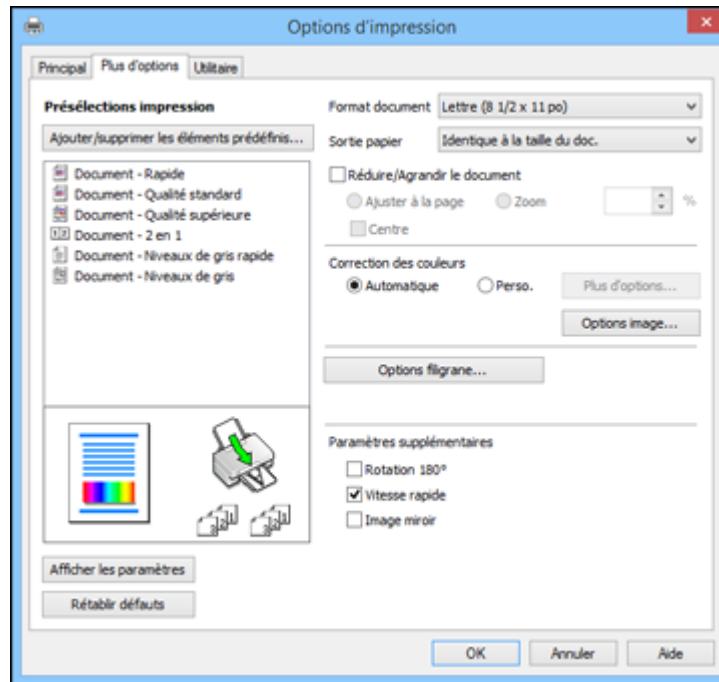

1. Pour redimensionner le document ou la photo à l'impression, cochez la case **Réduire/Agrandir le document** et sélectionnez l'un de ces paramètres de taille :
 - Sélectionnez l'option **Ajuster à la page** pour ajuster la taille de votre image en fonction du papier chargé. Sélectionnez la taille du document ou de la photo pour le paramètre **Format document**, et la taille de votre papier pour le paramètre **Sortie papier**. Si vous voulez centrer votre image sur le papier, choisissez l'option **Centre**.
 - Sélectionnez l'option **Zoom** pour réduire ou agrandir le document ou la photo d'un pourcentage spécifique. Sélectionnez le pourcentage dans la case %.
2. Sélectionnez l'une des options de Correction des couleurs suivantes :
 - Sélectionnez **Automatique** pour ajuster automatiquement la netteté, la luminosité, le contraste et la saturation des couleurs de votre image.

- Sélectionnez **Perso.** et cliquez sur le bouton **Plus d'options** pour ajuster manuellement les paramètres de correction des couleurs ou pour désactiver la gestion des couleurs dans le logiciel de votre imprimante.
- Sélectionnez **Options image** pour accéder aux paramètres additionnels permettant d'améliorer les images imprimées.

Remarque: Vous pouvez aussi sélectionner des paramètres **Impression universelle en couleur**.

3. Pour ajouter les fonctions suivantes, cliquez sur le bouton **Options filigrane** :

- **Filigrane** : ajoute un filigrane visible sur votre tirage.
- **En-tête/Bas de page** : ajoute des informations telles que la date et l'heure dans le haut ou le bas de votre tirage.

Remarque: Cliquez sur le bouton **Configuration** pour personnaliser le texte et l'endroit où s'affichera l'en-tête ou le pied de page.

4. Sélectionnez l'un des paramètres additionnels pour personnaliser votre impression.

[Options de correction des couleurs personnalisées - Windows](#)

[Options d'image et paramètres additionnels - Windows](#)

[Paramètres d'en-tête et de bas de page - Windows](#)

Sujet parent: [Impression sous Windows](#)

Tâches associées

[Impression de documents ou de photos - Windows](#)

Options de correction des couleurs personnalisées - Windows

Vous pouvez sélectionner l'une des options disponibles dans la fenêtre Correction des couleurs pour personnaliser les couleurs de l'image de votre travail d'impression.

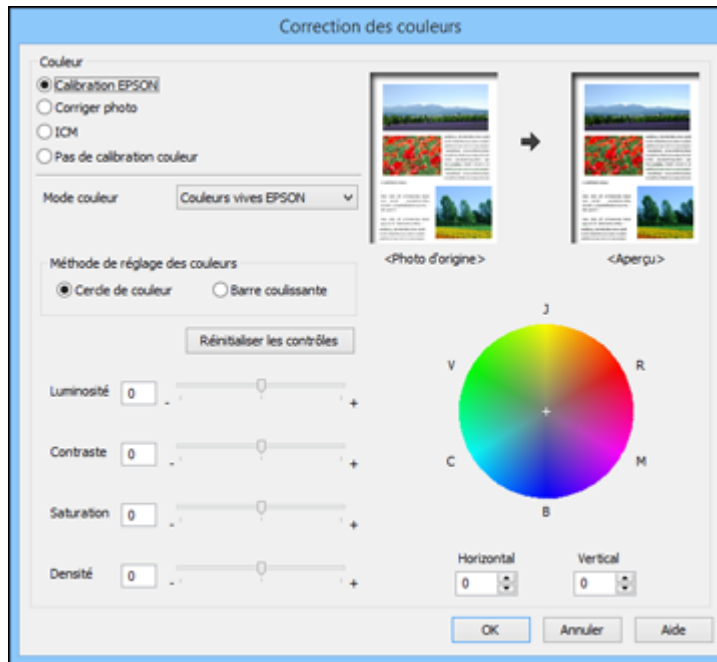

Calibration EPSON

Permet de sélectionner un paramètre **Mode couleur**, des paramètres individuels de **Luminosité**, **Contraste**, **Saturation** et **Densité** et des tonalités de couleur individuelles. Selon le Mode sélectionné, vous pouvez aussi régler la densité des demi-tons en utilisant le paramètre **Gamma**.

Corriger photo

Améliore la couleur, le contraste et la netteté des photos avec défauts.

Remarque: La fonction Corriger photo utilise une technologie de reconnaissance des visages avancée afin d'optimiser les photos comportant des visages. Pour que le réglage fonctionne, les deux yeux et le nez de la personne doivent être visibles. Si votre photo comprend un visage avec une dominante de couleur intentionnelle, comme une statue, il convient de désactiver l'option **Corriger photo** pour que les effets de couleur spéciaux soient conservés.

ICM

Permet de gérer les couleurs à l'aide des profils de couleur installés.

Pas de calibration couleur

Désactive les réglages couleur effectués par le logiciel d'impression afin que vous puissiez n'utiliser que les réglages couleur de votre application.

Sujet parent: [Sélection des options additionnelles de mise en page et d'impression - Windows](#)

Options d'image et paramètres additionnels - Windows

Vous pouvez sélectionner des options d'image et des paramètres additionnels pour personnaliser votre impression. Certaines options peuvent être présélectionnées ou peuvent ne pas être disponibles selon les autres paramètres que vous avez choisis.

Options image**Souligner le texte**

Ajuste la densité du texte imprimé pour augmenter la lisibilité.

Souligner les lignes fines

Ajuste la densité des lignes imprimées pour augmenter la lisibilité.

Contour lissé

Adoucit les bords irréguliers dans les images à basse résolution telles que les saisies d'écran ou les images provenant du Web.

Imprimer le texte en noir

Imprime le texte de couleur en noir.

Pour le texte en couleur

Imprime le texte de couleur sur un arrière-plan à motif ou souligné.

Pour les graphiques et les images en couleur

Imprime les graphiques et les images de couleur avec des motifs superposés.

Pour le texte, les graphiques et les images en couleur

Imprime le texte, les graphiques et les images de couleur avec des motifs superposés.

Options d'amélioration

Définit les paramètres d'amélioration pour l'Impression universelle en couleur pour le texte, les graphiques et les images.

Options de paramètres additionnels**Rotation 180°**

Imprime l'image avec une rotation de 180° par rapport à son orientation d'origine.

Vitesse rapide

Accélère l'impression, mais peut réduire la qualité d'impression.

Image miroir

Inverse l'image imprimée de gauche à droite.

Sujet parent: [Sélection des options additionnelles de mise en page et d'impression - Windows](#)

Paramètres d'en-tête et de bas de page - Windows

Vous pouvez sélectionner tout paramètre d'en-tête/de bas de page pour ajouter des en-têtes ou des bas de page lorsque vous imprimez. Ils peuvent être imprimés dans le haut ou le bas de vos pages, soit à gauche, à droite ou dans le centre de la page.

Remarque: Ces paramètres ne sont pas enregistrés avec votre document.

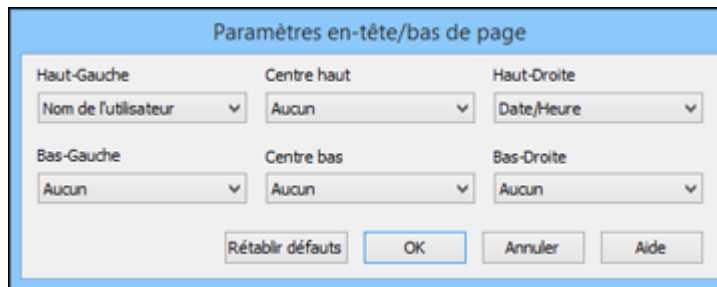

Vous pouvez choisir d'imprimer les informations suivantes :

- Nom de l'utilisateur
- Nom de l'ordinateur
- Date
- Date/Heure
- Nombre assemblées (numéro de copie)

Remarque: Le nom de l'utilisateur, le nom de l'ordinateur, la date et l'heure proviennent du panneau de commande Windows de votre ordinateur.

Sujet parent: [Sélection des options additionnelles de mise en page et d'impression - Windows](#)

Sélection des présélections d'impression - Windows

Pour un accès rapide aux réglages d'impression les plus courants, vous pouvez choisir une présélection d'impression depuis l'onglet Principal ou l'onglet Plus d'options.

Remarque: Vous pouvez créer votre propre élément prédéfini en cliquant sur le bouton **Ajouter/supprimer les éléments prédéfinis**.

1. Cliquez sur l'onglet **Principal** ou sur l'onglet **Plus d'options**.

Les options **Présélections impression** disponibles s'affichent à gauche :

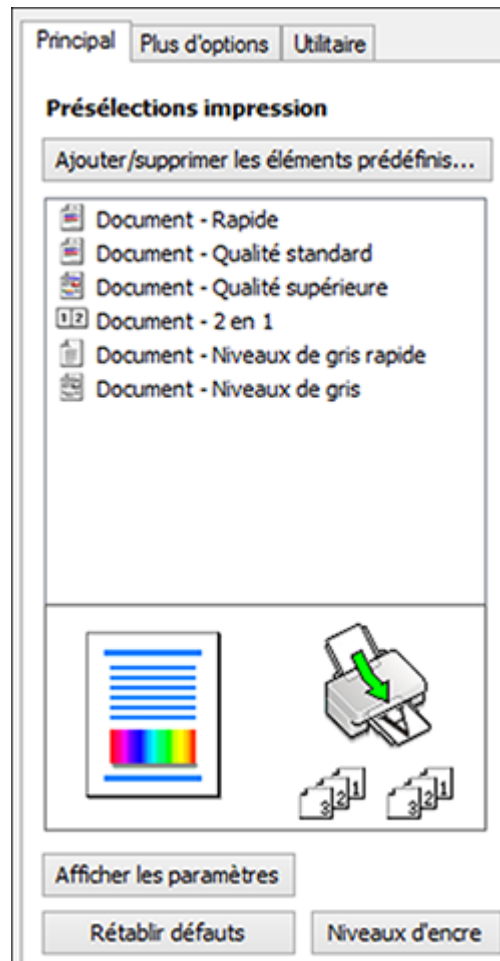

2. Placez votre curseur sur l'une des options **Présélections impression** pour afficher la liste de ses paramètres.
3. Cliquez sur une présélection que vous souhaitez modifier, ou utilisez l'une des options disponibles à l'écran pour contrôler vos présélections d'impression.
4. Pour choisir une présélection pour l'impression, sélectionnez-la.

5. Cliquez sur **OK**.

Sujet parent: [Impression sous Windows](#)

Sélection des paramètres étendus - Windows

Vous pouvez sélectionner parmi plusieurs paramètres additionnels qui s'appliquent à tous les travaux d'impression que vous envoyez à votre produit.

1. Accédez au bureau de Windows et cliquez avec le bouton de droite de la souris sur l'icône du produit dans la barre des tâches Windows.
2. Sélectionnez **Paramètres imprimante**.
3. Cliquez sur l'onglet **Utilitaire**.

Les options de maintenance s'affichent :

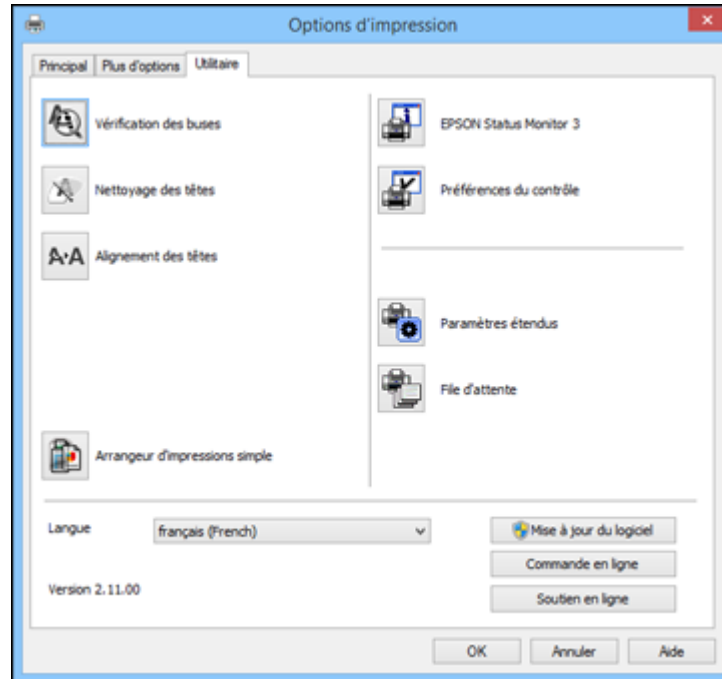

4. Cliquez sur le bouton **Paramètres étendus**.

Cette fenêtre s'affiche :

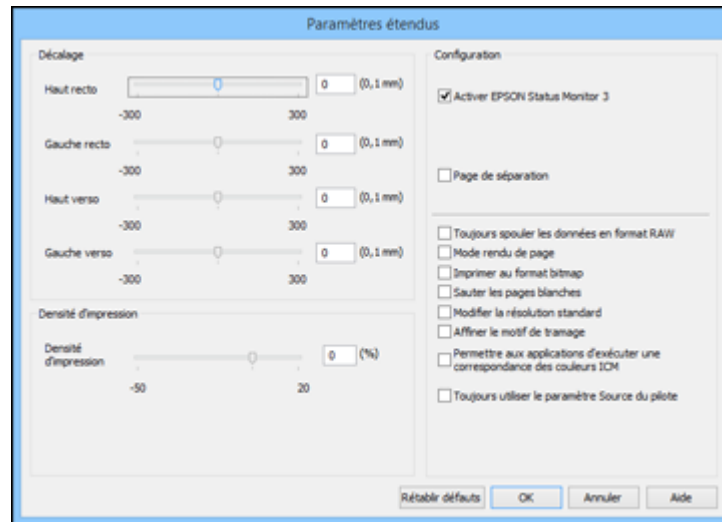

5. Sélectionnez l'un des paramètres étendus pour personnaliser votre impression.
6. Cliquez sur **OK** pour fermer la fenêtre des Paramètres étendus.
7. Cliquez sur **OK** pour fermer la fenêtre du logiciel d'impression.

[Paramètres étendus - Windows](#)

Sujet parent: [Impression sous Windows](#)

Paramètres étendus - Windows

Vous pouvez choisir parmi ces réglages dans la fenêtre Paramètres étendus.

Activer EPSON Status Monitor 3

Permet au produit de faire le suivi de l'encre et du papier, ainsi que d'autres problèmes.

Page de séparation

Avant chaque document, imprime une page de séparation affichant le titre, l'utilisateur, la date et l'heure.

Toujours spouler les données en format RAW

Augmente la vitesse d'impression et pourrait résoudre d'autres problèmes d'impression.

Mode rendu de page

Augmente la vitesse d'impression lorsqu'elle est extrêmement lente ou lorsque la tête d'impression s'arrête durant l'impression.

Imprimer au format bitmap

Augmente la vitesse d'impression lorsqu'elle est extrêmement lente ou lorsque la tête d'impression s'arrête durant l'impression et que l'ajustement d'autres paramètres ne règle pas le problème.

Sauter les pages blanches

Permet de configurer le produit afin qu'il n'imprime pas les pages sans texte ou image.

Modifier la résolution standard

Réduit la résolution des données d'impression pour corriger des problèmes d'impression.

Affiner le motif de tramage

Imprime des graphiques avec un motif de trame plus fin.

Permettre aux applications d'exécuter une correspondance des couleurs ICM

Permet aux applications d'effectuer la correspondance des couleurs ICM.

Toujours utiliser le paramètre Source du pilote

Imprime en utilisant le paramètre de source papier du pilote d'impression de l'imprimante, plutôt que celui de votre application.

Sujet parent: [Sélection des paramètres étendus - Windows](#)

Impression de documents ou de photos - Windows

Une fois que vous avez sélectionné vos paramètres d'impression, vous êtes prêt à sauvegarder vos paramètres et à imprimer.

1. Cliquez sur **OK** pour sauvegarder vos paramètres.

Une fenêtre d'impression de l'application semblable à celle-ci s'affiche :

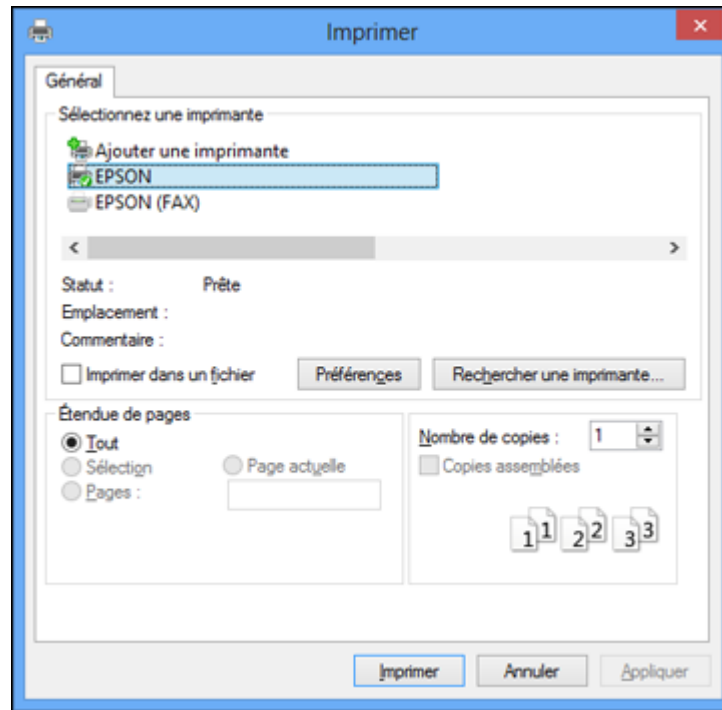

2. Cliquez sur **OK** ou **Imprimer** pour lancer l'impression.

[Vérification de l'état de l'impression - Windows](#)

Sujet parent: [Impression sous Windows](#)

Vérification de l'état de l'impression - Windows

Pendant l'impression, la fenêtre suivante s'affiche indiquant la progression du travail. Cette fenêtre permet de contrôler l'impression et de vérifier les niveaux d'encre.

- Pour annuler l'impression, cliquez sur **Annuler**.
- Pour voir la file des travaux d'impression, cliquez sur **File d'attente**.
- Pour vérifier les niveaux d'encre, cliquez sur **Afficher niveaux d'encre**.

Sujet parent: [Impression de documents ou de photos - Windows](#)

Sélection des paramètres d'impression par défaut - Windows

Lorsque vous modifiez vos paramètres d'impression dans un programme, les modifications s'appliquent uniquement lorsque vous imprimez durant cette session. Si vous souhaitez modifier les paramètres d'impression que vous utilisez dans tous les programmes Windows, vous pouvez sélectionner de nouveaux paramètres d'impression par défaut.

1. Accédez au bureau de Windows et cliquez avec le bouton de droite de la souris sur l'icône du produit dans la barre des tâches Windows.
2. Sélectionnez **Paramètres imprimante**.

La fenêtre des paramètres de l'imprimante s'affiche :

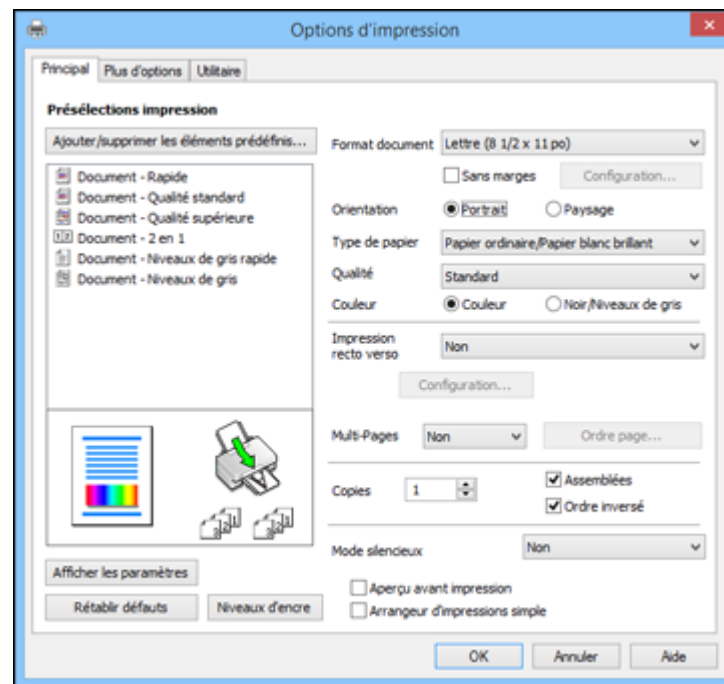

3. Sélectionnez les options d'impression que vous souhaitez utiliser comme paramètres par défaut dans tous vos programmes Windows.
4. Cliquez sur **OK**.

Ces paramètres sont désormais les valeurs par défaut sélectionnées pour l'impression. Vous pourrez les modifier au besoin lors d'une session d'impression dans un programme.

[Modification de la langue d'affichage des écrans du logiciel d'impression](#)

Sujet parent: [Impression sous Windows](#)

Modification de la langue d'affichage des écrans du logiciel d'impression

Vous pouvez modifier la langue d'affichage utilisée pour les écrans du logiciel d'impression sous Windows.

1. Accédez au bureau de Windows et cliquez avec le bouton de droite de la souris sur l'icône du produit dans la barre des tâches Windows.

2. Sélectionnez **Paramètres imprimante**.

La fenêtre des paramètres de l'imprimante s'affiche.

3. Cliquez sur l'onglet **Utilitaire**.

Les options de maintenance s'affichent :

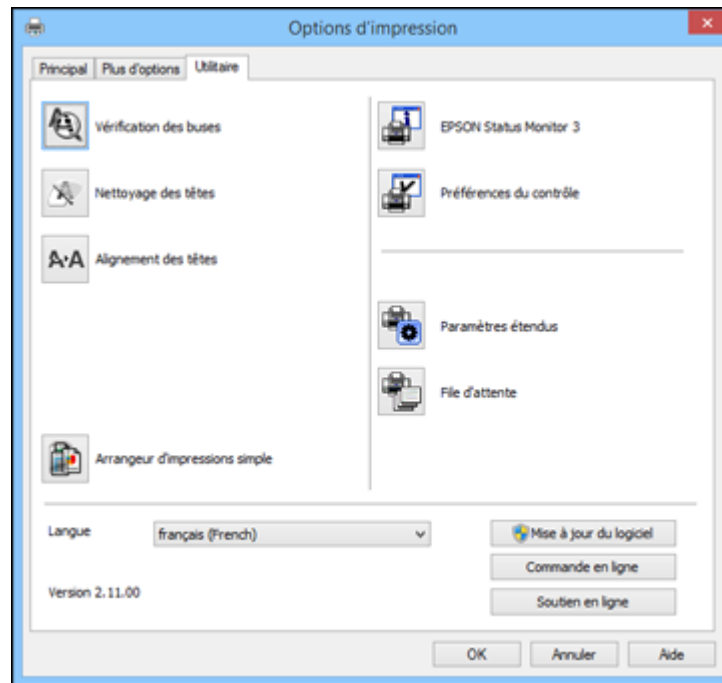

4. Sélectionnez la langue que vous souhaitez utiliser au paramètre **Langue**.
5. Cliquez sur **OK** pour fermer la fenêtre du logiciel d'impression.

Les écrans du logiciel d'impression s'afficheront dans la langue que vous avez choisie la prochaine fois que vous accéderez au logiciel d'impression.

Sujet parent: [Sélection des paramètres d'impression par défaut - Windows](#)

Modification des options de mises à jour automatiques

Le logiciel d'impression de Windows vérifie automatiquement si des mises à jour sont disponibles pour le logiciel du produit. Vous pouvez modifier la fréquence selon laquelle le logiciel vérifie si des mises à jour sont disponibles. Vous pouvez également désactiver cette fonction.

1. Accédez au bureau de Windows et cliquez avec le bouton de droite de la souris sur l'icône du produit dans la barre des tâches Windows.
2. Sélectionnez **Configuration de la mise à jour des logiciels**.

Cette fenêtre s'affiche :

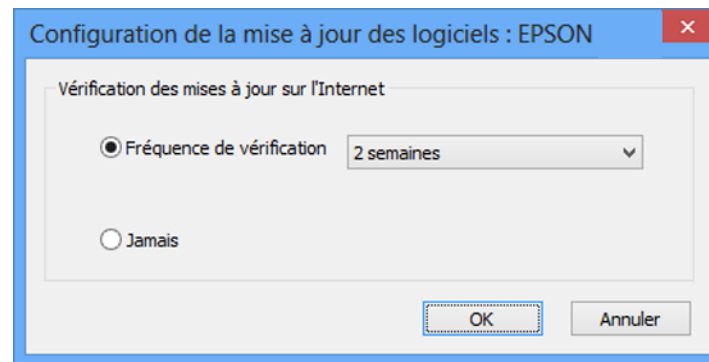

3. Effectuez l'une des étapes suivantes :
 - Pour modifier la fréquence selon laquelle le logiciel doit vérifier si des mises à jour sont disponibles, sélectionnez un paramètre dans le menu **Fréquence de vérification**.
 - Pour désactiver la fonction des mises à jour automatiques, sélectionnez l'option **Jamais**.
4. Cliquez sur **OK** pour quitter.

Remarque: Si vous choisissez de désactiver la fonction de mises à jour automatiques, vous pouvez tout de même vérifier manuellement si des mises à jour sont disponibles.

Sujet parent: [Impression sous Windows](#)

Tâches associées

[Vérification des mises à jour du logiciel d'impression](#)

Impression sous OS X

Vous pouvez imprimer avec votre produit au moyen de n'importe quelle application d'impression OS X, tel que décrit dans les sections qui suivent.

Remarque: Si vous avez une connexion Internet, nous vous recommandons de visiter régulièrement le site Web de soutien d'Epson pour voir s'il existe des mises à jour du logiciel d'impression pour votre produit.

[Sélection des paramètres d'impression de base - OS X](#)

[Sélection des paramètres du format d'impression - OS X](#)

[Sélection des options de mise en page - OS X](#)

[Gestion des couleurs - OS X](#)

[Sélection des préférences d'impression - OS X](#)

[Impression de documents ou de photos - OS X](#)

Sujet parent: [Impression depuis un ordinateur](#)

Sélection des paramètres d'impression de base - OS X

Sélectionnez les paramètres de base pour le document ou la photo que vous souhaitez imprimer.

1. Ouvrez une photo ou un document pour l'impression.
2. Sélectionnez la commande d'impression dans votre application.

Remarque: Vous devrez peut-être sélectionner une icône d'impression à l'écran, l'option **Imprimer** dans le menu Fichier ou une autre commande. Consultez l'utilitaire d'aide de votre application pour plus de détails.

3. Sélectionnez votre produit pour le paramètre **Imprimante**.

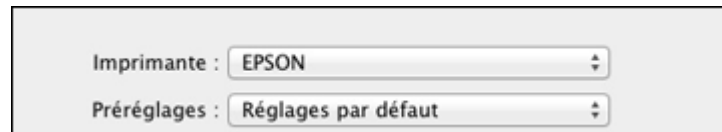

Imprimante : EPSON

Préréglages : Réglages par défaut

4. Au besoin, cliquez sur la flèche à côté du paramètre Imprimante ou sur le bouton **Afficher les détails** afin d'agrandir la fenêtre d'impression.

La fenêtre agrandie des paramètres d'impression pour votre produit s'affiche :

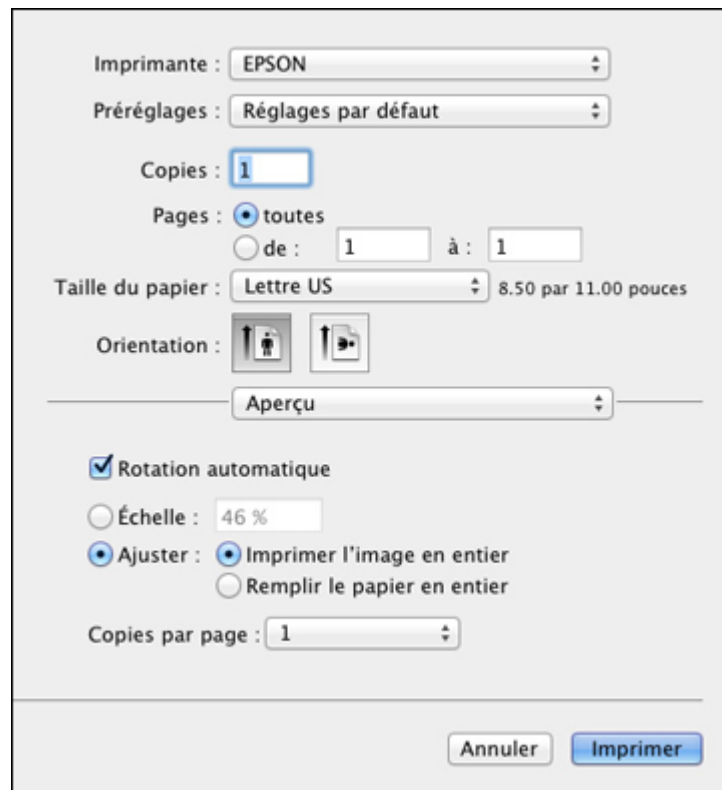



Imprimante : EPSON

Préréglages : Réglages par défaut

Copies : 1

Pages : toutes
 de : 1 à : 1

Taille du papier : Lettre US 8.50 par 11.00 pouces

Orientation :  

Aperçu

Rotation automatique

Échelle : 46 %

Ajuster : Imprimer l'image en entier
 Remplir le papier en entier

Copies par page : 1

Annuler Imprimer

Remarque: La fenêtre d'impression peut être différente selon la version d'OS X et l'application que vous utilisez.

5. Réglez les paramètres **Copies** et **Pages** au besoin.

Remarque: Si vous ne voyez pas ces paramètres dans la fenêtre d'impression, vérifiez s'ils apparaissent dans votre application avant d'imprimer.

6. Sélectionnez les options de mise en page : **Taille du papier** et **Orientation**.

Remarque: Si vous ne voyez pas ces paramètres dans la fenêtre d'impression, vérifiez s'ils apparaissent dans votre application avant d'imprimer. Ils peuvent être accessibles en sélectionnant **Format d'impression** à partir du menu Fichier.

7. Sélectionnez les paramètres propres à l'application qui apparaissent à l'écran tels que ceux illustrés dans l'image précédente pour l'application Aperçu.
8. Sélectionnez **Configuration imprimante** à partir du menu contextuel.



Ces paramètres s'affichent :

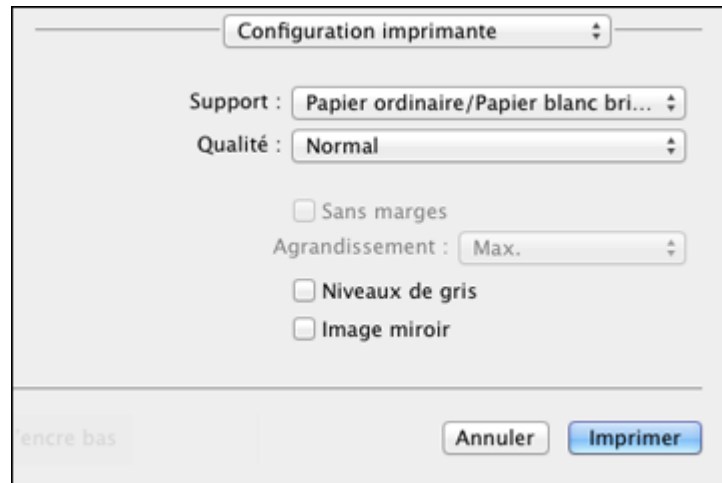

9. Sélectionnez le type de papier que vous avez chargé pour le paramètre **Support**.

Remarque: Le nom du paramètre pourrait ne pas correspondre exactement au nom du papier. Vérifiez la liste des paramètres de type ou de support pour plus de détails.

10. Sélectionnez le paramètre **Qualité** que vous souhaitez utiliser.
11. Sélectionnez l'une des options d'impression disponibles.

[Options de qualité d'impression - OS X](#)

[Options d'impression - OS X](#)

Sujet parent: [Impression sous OS X](#)

Références associées

[Paramètres de type ou de support](#)

Tâches associées

[Sélection des paramètres du format d'impression - OS X](#)

[Impression de documents ou de photos - OS X](#)

Options de qualité d'impression - OS X

Vous pouvez sélectionner l'une des options de qualité d'impression disponibles pour affiner la qualité de votre impression. Certains paramètres peuvent ne pas être disponibles selon le paramètre de type de papier que vous avez choisi.

Brouillon

Pour l'impression d'un brouillon sur papier ordinaire.

Normal

Pour l'impression normale de texte et d'images.

Fin

Pour l'impression de texte et de graphiques avec une bonne qualité et vitesse d'impression.

Qualité

Pour l'impression de texte et de graphiques avec une qualité et vitesse d'impression améliorées.

Sujet parent: [Sélection des paramètres d'impression de base - OS X](#)

Options d'impression - OS X

Vous pouvez sélectionner l'une des options d'impression pour personnaliser votre impression. Certaines options peuvent ne pas être disponibles selon les autres paramètres que vous avez choisis.

Agrandissement

Si vous avez choisi un paramètre de taille de papier sans marges, cette option règle les paramètres d'agrandissement de l'image pour contrôler l'impression sur les bords des travaux d'impression sans marges.

Niveaux de gris

Imprime le texte et les graphiques en noir ou en nuances de gris.

Image miroir

Permet de retourner l'image imprimée horizontalement.

Remarque: Si vous sélectionnez l'option **Min.** pour le paramètre Agrandissement, il est possible que des bordures blanches apparaissent sur votre photo.

Sujet parent: [Sélection des paramètres d'impression de base - OS X](#)

Sélection des paramètres du format d'impression - OS X

Selon l'application que vous utilisez, il est possible que vous puissiez sélectionner les paramètres de taille et d'orientation du papier à partir de la fenêtre d'impression.

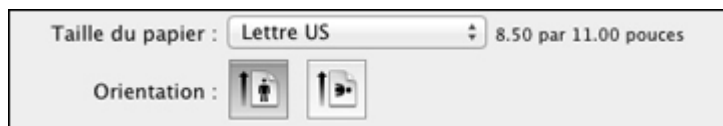

Remarque: Si vous ne voyez pas ces paramètres dans la fenêtre d'impression, vérifiez s'ils apparaissent dans votre application avant d'imprimer. Ils peuvent être accessibles en sélectionnant **Format d'impression** à partir du menu Fichier.

1. Au paramètre **Taille du papier**, indiquez la taille du papier que vous avez chargé. Si vous imprimez une photo sans marges, cochez la case **Sans marges** ou sélectionnez une taille de papier avec une option **Sans marges**. Vous pouvez également sélectionner un paramètre personnalisé pour créer une taille de papier sur mesure, mais le paramètre Qualité sera limité à **Normal**.

Remarque: Vous devez sélectionner un type et une taille de papier sans marges compatibles pour l'impression sans marges. Consultez la liste de compatibilité des papiers sans marges pour obtenir plus de détails.

2. Sélectionnez l'orientation de votre document ou photo comme indiqué dans la fenêtre d'impression.

Remarque: Pour l'impression sur une enveloppe, sélectionnez l'icône .

Remarque: Vous pouvez réduire ou agrandir la taille de l'image imprimée en sélectionnant **Gestion du papier** dans le menu contextuel et en sélectionnant une option de report à l'échelle.

Sujet parent: [Impression sous OS X](#)

Sélection des options de mise en page - OS X

Vous pouvez sélectionner parmi différentes options de mise en page pour votre document ou photo en sélectionnant **Mise en page** à partir du menu contextuel de la fenêtre d'impression.

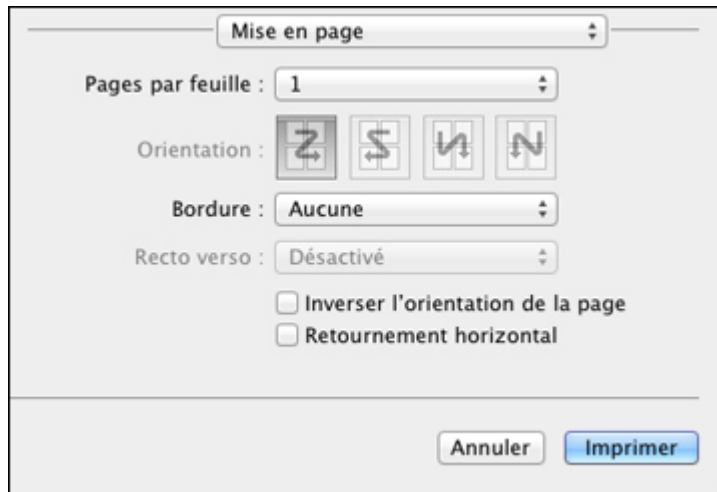

- Pour imprimer plusieurs pages sur une seule feuille de papier, sélectionnez le nombre de pages dans le menu contextuel **Pages par feuille**. Déterminez l'ordre dans lequel les pages sont imprimées en réglant le paramètre **Orientation**.
- Pour imprimer une bordure autour de chaque page, sélectionnez l'un des paramètres de ligne dans le menu contextuel **Bordure**.
- Vous pouvez inverser ou faire pivoter l'image en sélectionnant **Inverser l'orientation de la page** ou **Retournement horizontal**.

Sujet parent: [Impression sous OS X](#)

Gestion des couleurs - OS X

Vous pouvez modifier les paramètres de Concordance des couleurs et de Couleur afin d'affiner les couleurs de vos impressions. Vous pouvez aussi désactiver la gestion des couleurs dans le logiciel d'impression.

1. Sélectionnez **Concordance des couleurs** à partir du menu contextuel de la fenêtre d'impression.

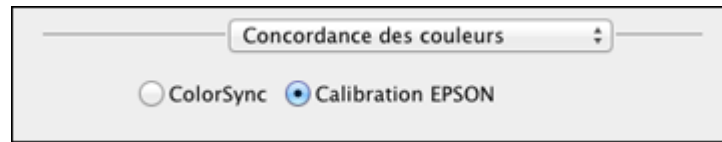

2. Sélectionnez l'une des options disponibles.
3. Sélectionnez **Couleur** à partir du menu contextuel de la fenêtre d'impression.

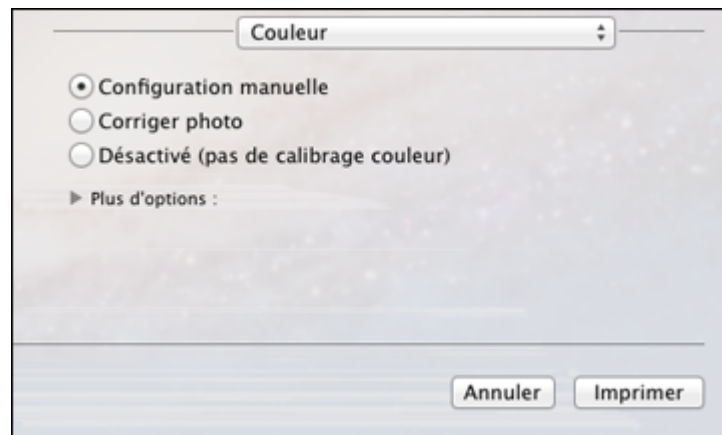

Remarque: Les paramètres disponibles dans le menu Couleur dépendent de l'option que vous avez sélectionnée dans le menu Concordance des couleurs.

4. Sélectionnez l'une des options disponibles.

[Options de couleurs et de concordance des couleurs - OS X](#)

Sujet parent: [Impression sous OS X](#)

Options de couleurs et de concordance des couleurs - OS X

Vous pouvez sélectionner parmi ces paramètres dans les menus **Concordance des couleurs** et **Couleur**.

Paramètres de concordance des couleurs

Calibration EPSON

Permet de gérer la couleur en utilisant les commandes dans votre logiciel d'impression ou de désactiver la gestion des couleurs.

ColorSync

Imprime en utilisant des profils de couleur standards pour le produit et le papier afin de faire concorder les couleurs de l'image. Vous pouvez personnaliser la méthode de conversion et les paramètres de filtrage depuis le menu contextuel ColorSync dans la fenêtre d'impression.

Paramètres des options de couleurs

Configuration manuelle

Permet de sélectionner des réglages de couleur manuels. Cliquez sur la flèche à côté de **Plus d'options** et sélectionnez les paramètres de **Luminosité**, **Contraste**, **Saturation** et les tons de couleur individuels. Vous pouvez également sélectionner un paramètre de **Mode couleurs** pour l'impression de photos et de graphiques, et le paramètre **Correction yeux rouges** pour réduire ou supprimer les yeux rouges dans les photos. Selon le Mode couleur sélectionné, vous pouvez aussi régler la densité des demi-tons en utilisant le paramètre **Gamma**.

Corriger photo

Améliore la couleur, le contraste et la netteté des photos avec défauts. Cliquez sur la flèche près de **Plus d'options** et sélectionnez le paramètre **Corriger yeux rouges** pour réduire ou supprimer les yeux rouges dans les photos.

Remarque: La fonction Corriger photo utilise une technologie de reconnaissance des visages avancée afin d'optimiser les photos comportant des visages. Pour que le réglage fonctionne, les deux yeux et le nez de la personne doivent être visibles. Si votre photo comprend un visage avec une dominante de couleur intentionnelle, comme une statue, il convient de désactiver l'option **Corriger photo** pour que les effets de couleur spéciaux soient conservés.

Désactivé (pas de calibrage couleur)

Désactive les réglages couleur effectués par le logiciel d'impression afin que vous puissiez n'utiliser que les réglages couleur de votre application.

Sujet parent: [Gestion des couleurs - OS X](#)

Sélection des préférences d'impression - OS X

Vous pouvez sélectionner parmi plusieurs préférences d'impression qui s'appliquent à tous les travaux d'impression que vous envoyez à votre produit.

1. Sous le menu Apple ou sur le Dock, sélectionnez **Préférences Système**.

2. Sélectionnez **Imprimantes et fax** ou **Imprimantes et scanners**, choisissez votre produit et sélectionnez **Options et fournitures**.
3. Sélectionnez **Pilote** ou **Options**.

Un écran comme celui-ci s'affiche :

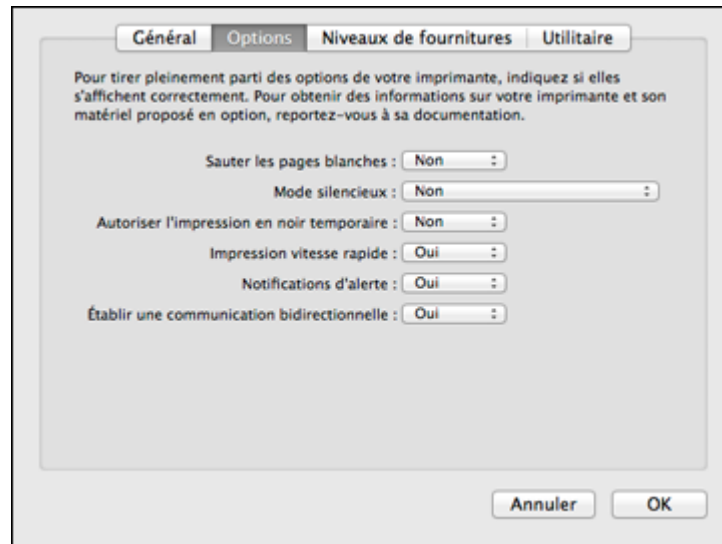

4. Sélectionnez parmi les préférences d'impression disponibles.
5. Cliquez sur **OK**.

[Préférences d'impression - OS X](#)

Sujet parent: [Impression sous OS X](#)

Préférences d'impression - OS X

Vous pouvez choisir parmi ces paramètres sous l'onglet **Options** ou **Pilote**.

Sauter les pages blanches

Permet de configurer le produit afin qu'il n'imprime pas les pages sans texte ou image.

Mode silencieux

Réduit le bruit lors de l'impression, mais peut diminuer la vitesse d'impression.

Autoriser l'impression en noir temporaire

Permet d'imprimer en utilisant de l'encre noire lorsque l'encre couleur est épuisée.

Impression vitesse rapide

Accélère l'impression, mais peut réduire la qualité d'impression.

Notifications d'alerte

Permet de choisir de recevoir ou non les avertissements du logiciel d'impression pour différentes conditions d'exploitation.

Établir une communication bidirectionnelle

Permet au produit de communiquer avec l'ordinateur. Ne modifiez pas le réglage par défaut pour ce paramètre à moins que vous éprouviez des difficultés lorsque vous partagez plusieurs imprimantes.

Sujet parent: [Sélection des préférences d'impression - OS X](#)

Impression de documents ou de photos - OS X

Une fois que vous avez sélectionné vos paramètres d'impression, vous êtes prêt à imprimer.

Cliquez sur **Imprimer** dans le bas de la fenêtre d'impression.

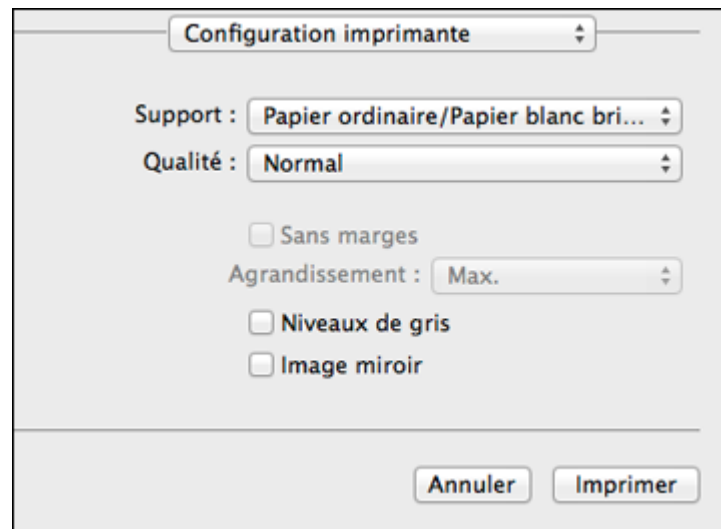

[Vérification de l'état de l'impression - OS X](#)

Sujet parent: [Impression sous OS X](#)

Vérification de l'état de l'impression - OS X

Pendant l'impression, vous pouvez suivre la progression du travail d'impression, contrôler l'impression et vérifier les niveaux d'encre.

1. Cliquez sur l'icône de l'imprimante lorsqu'elle s'affiche sur le Dock.

La fenêtre d'état de l'impression s'affiche :

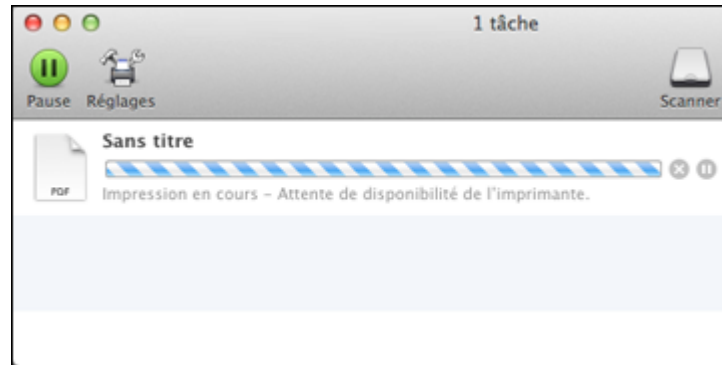



2. Sélectionnez, au besoin, les options suivantes :

OS X 10.6/10.7 :

- Pour annuler l'impression, cliquez sur le travail d'impression et cliquez sur **Supprimer**.
- Pour mettre en pause une impression, cliquez dessus, puis cliquez sur l'icône **Suspendre**. Pour reprendre l'impression d'un travail interrompu, cliquez sur le travail marqué « En attente », puis cliquez sur l'icône **Reprendre**.
- Pour suspendre tous les travaux d'impression dans la file d'attente, cliquez sur l'icône **Pause**.
- Pour vérifier les niveaux d'encre, cliquez sur l'icône **Niveau des fournitures**.

OS X 10.8/10.9 :

- Pour annuler l'impression, cliquez sur le bouton  à côté du travail d'impression.
- Pour mettre en pause une impression, cliquez sur le bouton  à côté du travail d'impression. Pour reprendre l'impression d'un travail interrompu, cliquez sur le bouton .
- Pour suspendre tous les travaux d'impression dans la file d'attente, cliquez sur le bouton **Pause**.

- Pour vérifier les niveaux d'encre, cliquez sur l'icône **Réglages**, puis cliquez sur l'onglet **Niveau des fournitures**.

Sujet parent: [Impression de documents ou de photos - OS X](#)

Annulation de l'impression en utilisant un bouton du produit

Si vous devez annuler l'impression, appuyez sur le bouton  **Arrêter/Réinitialiser** sur votre produit.

Sujet parent: [Impression depuis un ordinateur](#)

Numérisation

Vous pouvez numériser les originaux de vos documents ou vos photos et les enregistrer sous forme de fichiers numériques.

[Lancement d'une numérisation](#)

[Sélection des paramètres Epson Scan](#)

[Numérisation avec OS X en utilisant Transfert d'images](#)

Lancement d'une numérisation

Après avoir placé les originaux de vos documents ou vos photos sur votre produit pour les numériser, lancez la numérisation en utilisant l'une de ces méthodes.

[Lancement d'une numérisation à partir du panneau de commande du produit](#)

[Lancement d'une numérisation en utilisant l'icône Epson Scan](#)

[Lancement d'une numérisation à partir d'un programme de numérisation](#)

Sujet parent: [Numérisation](#)

Sujets reliés

[Positionnement des originaux sur le produit](#)

Lancement d'une numérisation à partir du panneau de commande du produit

Vous pouvez numériser une image en utilisant les boutons du panneau de commande du produit.

Votre produit sélectionne automatiquement les paramètres de numérisation par défaut appropriés, mais vous pouvez les voir ou les changer au besoin.

1. Assurez-vous d'avoir installé les logiciels du produit et d'avoir relié le produit à l'ordinateur ou au réseau.
2. Appuyez sur le bouton fléché du haut ou du bas, sélectionnez **Numériser** et appuyez sur le bouton **OK**.

Les options de numérisation s'affichent :



3. Appuyez sur les boutons fléchés du haut ou du bas pour sélectionner une option de numérisation et appuyez sur le bouton **OK**.
 - La fonction **Cloud** envoie vos fichiers numérisés vers une destination que vous avez enregistrée dans Epson Connect.
 - La fonction **Ordinateur** sauvegarde votre numérisation en fichier JPG sur votre ordinateur ou comme saisie d'image sous Mac OS X.
 - La fonction **Ordi. (WSD)** vous permet de gérer la numérisation réseau sous Windows 7 ou Windows Vista (en anglais seulement).

Remarque: Pour utiliser cette fonctionnalité, vous devez d'abord activer WSD (Services Web pour appareils) sur l'ordinateur vers lequel vous voulez numériser.
4. Pour numériser vers votre ordinateur, vous devez d'abord choisir la façon dont vous avez connecté votre produit à l'ordinateur :
 - Si votre produit est connecté directement à votre ordinateur à l'aide d'un câble USB, sélectionnez **Connexion USB**.
 - Si votre produit est connecté à votre ordinateur via un réseau, appuyez sur les boutons fléchés du haut ou du bas pour sélectionner le nom de l'ordinateur dans la liste et appuyez sur le bouton **OK** pour lancer la numérisation.
5. Appuyez sur le bouton **◆ Couleur** pour commencer la numérisation.

[Modification des paramètres par défaut des boutons de numérisation](#)

Sujet parent: [Lancement d'une numérisation](#)

Tâches associées

[Utilisation de la numérisation vers Cloud Epson](#)

Sujets reliés

[Positionnement des originaux sur le produit](#)

Modification des paramètres par défaut des boutons de numérisation

Vous pouvez voir ou modifier les paramètres de numérisation par défaut utilisés par votre produit lorsque vous numérisez vers votre ordinateur en utilisant les boutons du produit. Pour ce faire, utilisez le programme Event Manager.

1. Effectuez l'une des étapes suivantes pour ouvrir Event Manager :
 - **Windows 8.x** : Naviguez vers l'écran **Applications** et sélectionnez **Event Manager**.
 - **Windows (autres versions)** : Cliquez sur  ou **Démarrer** > **Tous les programmes** ou **Programmes** > **EPSON Software** > **Event Manager**.
 - **OS X** : Ouvrez le dossier **Applications**, cliquez sur **Epson Software** et cliquez sur **Event Manager**.
2. Ouvrez le menu déroulant **Scanner** (Windows) ou **Sélectionner le scanner** (Mac OS X) et choisissez votre produit, si nécessaire.
3. Cliquez sur **Définir les paramètres du travail**.
4. Ouvrez la liste déroulante **Modifier les paramètres du travail** et sélectionnez les paramètres de bouton de numérisation que vous souhaitez voir ou modifier.
5. Sélectionnez les paramètres selon vos besoins.
6. Cliquez sur **OK**.
7. Cliquez sur **Fermer** pour fermer la fenêtre d'Event Manager.

Sujet parent: [Lancement d'une numérisation à partir du panneau de commande du produit](#)

Lancement d'une numérisation en utilisant l'icône Epson Scan

Vous pouvez lancer le programme Epson Scan pour sélectionner les paramètres de numérisation et enregistrer l'image numérisée dans un fichier.

- **Windows 8.x** : Naviguez vers l'écran **Applications** et sélectionnez **Configuration EPSON Scan** sous **EPSON** ou **EPSON Software**.
- **Windows (autres versions)** : Cliquez sur  ou **Démarrer**, puis sélectionnez **Tous les programmes** ou **Programmes**. Sélectionnez **EPSON** ou **EPSON Software** et cliquez sur **EPSON Scan**.

- **OS X** : Ouvrez le dossier **Applications**, ouvrez le dossier **Epson Software** et double-cliquez sur l'icône **EPSON Scan**.

Remarque: Avec OS X, en plus de pouvoir numériser avec Transfert d'images, vous pouvez télécharger et installer le logiciel de numérisation Epson Scan. Epson Scan offre des ajustements d'image et des fonctions de correction de photo additionnels pour améliorer les images numérisées, et offre également une interface pour les logiciels de numérisation ROC conformes au protocole TWAIN. Pour télécharger Epson Scan, visitez le site de téléchargement des pilotes d'Epson ([téléchargements des É.-U.](#) ou [téléchargements du Canada](#)).

Une fenêtre d'Epson Scan comme celle-ci s'affiche :

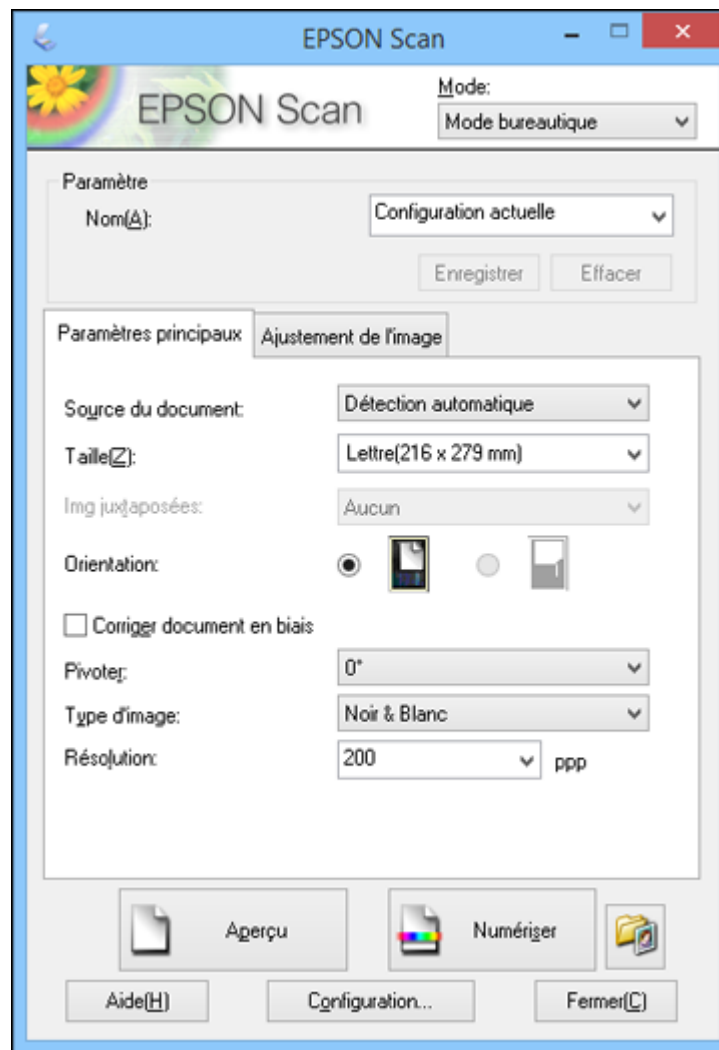

Sujet parent: [Lancement d'une numérisation](#)

Tâches associées

[Numérisation avec OS X en utilisant Transfert d'images](#)

Sujets reliés

[Sélection des paramètres Epson Scan](#)

[Positionnement des originaux sur le produit](#)

Lancement d'une numérisation à partir d'un programme de numérisation

Vous pouvez lancer Epson Scan à partir d'un programme de numérisation pour sélectionner les paramètres de numérisation, numériser et ouvrir l'image numérisée dans le programme.

Remarque: Avec OS X, en plus de pouvoir numériser avec Transfert d'images, vous pouvez télécharger et installer le logiciel de numérisation Epson Scan. Epson Scan offre des ajustements d'image et des fonctions de correction de photo additionnels pour améliorer les images numérisées, et offre également une interface pour les logiciels de numérisation ROC conformes au protocole TWAIN. Pour télécharger Epson Scan, visitez le site de téléchargement des pilotes d'Epson ([téléchargements des É.-U.](#) ou [téléchargements du Canada](#)).

1. Ouvrez votre programme de numérisation et sélectionnez son option de numérisation. (Consultez l'aide de votre programme de numérisation pour obtenir les instructions.)
2. Sélectionnez votre produit.

Remarque: Dans certains programmes, vous pourriez devoir d'abord choisir votre produit comme la « source ». Si vous voyez une option **Sélectionner la source**, sélectionnez-la et choisissez votre produit. Sous Windows, ne sélectionnez pas une option **WIA** pour votre produit; cela ne fonctionnera pas correctement.

Une fenêtre d'Epson Scan comme celle-ci s'affiche :

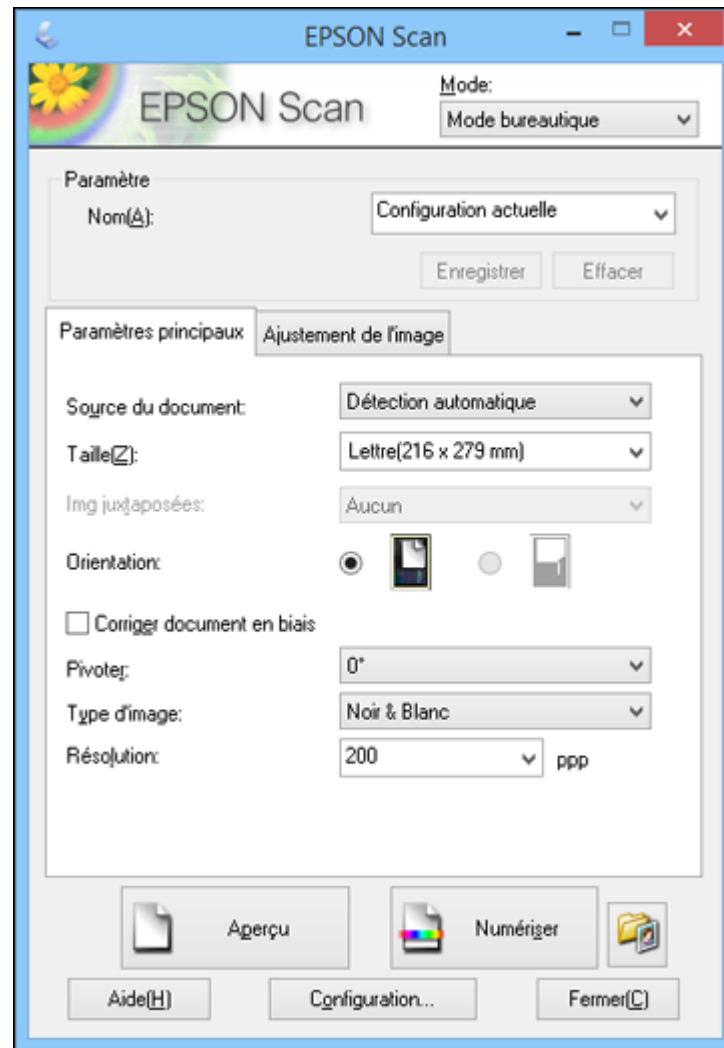

Remarque: Il est possible qu'Epson Scan soit lancé dans un mode différent lorsque vous y accédez pour la première fois.

Sujet parent: [Lancement d'une numérisation](#)

Sujets reliés

[Positionnement des originaux sur le produit](#)

Sélection des paramètres Epson Scan

Après avoir lancé Epson Scan, vous pouvez sélectionner des paramètres dans les différents modes afin de personnaliser la numérisation.

[Modes de numérisation](#)

[Sélection du mode de numérisation](#)

[Numérisation en Mode bureautique](#)

[Numérisation en Mode professionnel](#)

[Directives pour l'aperçu des images](#)

[Directives pour modifier la résolution de la numérisation](#)

[Réglage des paramètres de fichier numérisé](#)

Sujet parent: [Numérisation](#)

Modes de numérisation

Epson Scan offre un choix de modes de numérisation avec différents niveaux de contrôle sur vos paramètres.

Mode bureautique

Vous pouvez numériser rapidement des documents avec texte et les modifier dans un écran d'aperçu. Vous pouvez également sélectionner différentes options de réglage de l'image et prévisualiser votre image numérisée.

Mode professionnel

Vous pouvez personnaliser manuellement tous les paramètres disponibles, ainsi que prévisualiser et redimensionner votre image numérisée.

Sujet parent: [Sélection des paramètres Epson Scan](#)

Sélection du mode de numérisation

Sélectionnez le mode Epson Scan que vous souhaitez utiliser dans le menu déroulant Mode, situé dans le coin supérieur droit de la fenêtre Epson Scan :

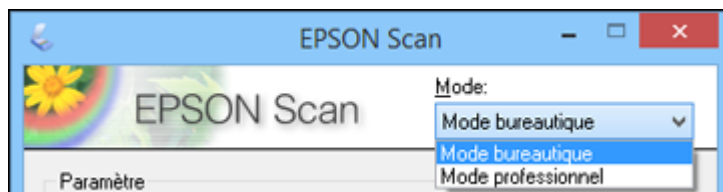

Sujet parent: [Sélection des paramètres Epson Scan](#)

Numérisation en Mode bureautique

Quand vous numérisez en Mode bureautique, Epson Scan enregistre automatiquement le fichier numérisé en format PDF dans le dossier Documents ou Mes documents, ou alors, votre fichier sera affiché dans un programme de numérisation. Vous pouvez sélectionner les paramètres, prévisualiser et modifier les paramètres du fichier numérisé, au besoin.

1. Lancez Epson Scan et sélectionnez **Mode bureautique** pour le paramètre Mode.

Cette fenêtre s'affiche :

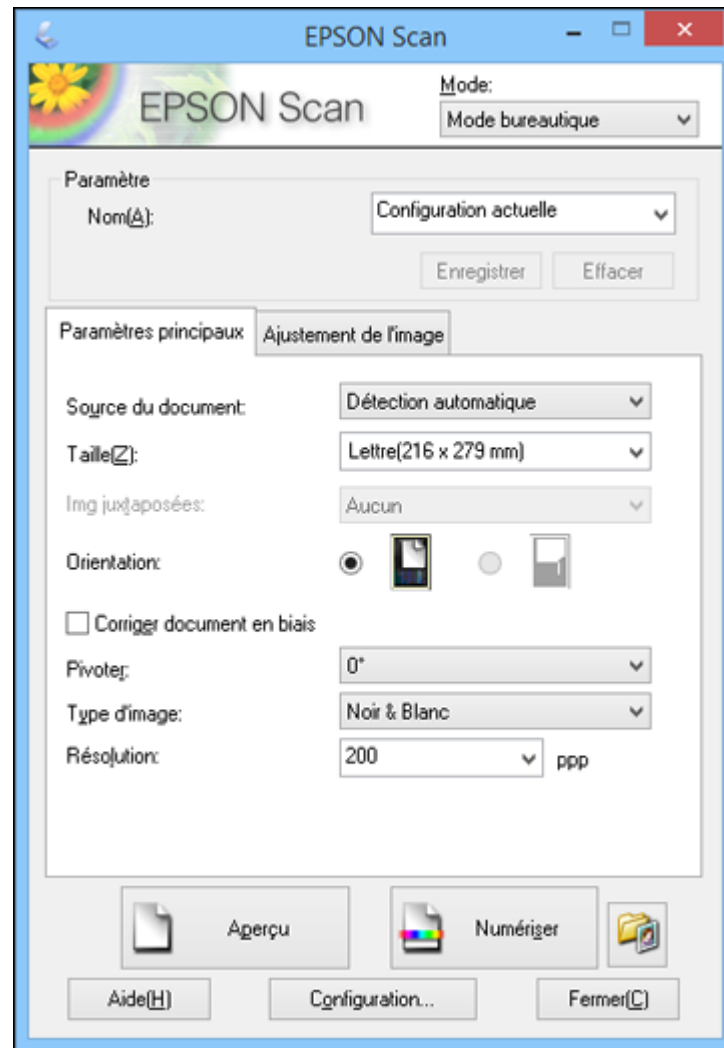

2. Sélectionnez le paramètre **Source du document** indiquant où vous avez placé votre original.
3. Sélectionnez les paramètres **Taille** et **Orientation** qui correspondent à votre original.

4. Pour permettre à Epson Scan de détecter et de corriger toute inclinaison, cochez la case **Corriger document en biais**.
5. Pour faire pivoter l'original de votre numérisation, sélectionnez un paramètre **Pivoter**.
6. Sélectionnez le paramètre **Type d'image** qui correspond à votre original.
7. Sélectionnez le paramètre **Résolution** que vous souhaitez utiliser pour la numérisation.
8. Cliquez sur le bouton **Aperçu**.

Epson Scan permet de prévisualiser l'original et d'afficher le résultat dans une autre fenêtre d'aperçu distincte.

9. Si vous utilisez le chargeur automatique de documents (ADF), réinsérez votre original dans le chargeur.
10. Au besoin, vous pouvez tracer un rectangle de sélection autour de la zone à numériser dans la fenêtre d'aperçu.
11. Cliquez sur l'onglet **Ajustement de l'image** et sélectionnez les paramètres de réglage de l'image que vous souhaitez utiliser. Avant de faire des réglages, cliquez sur l'image ou la zone de numérisation dans la fenêtre Aperçu.
12. Cliquez sur **Numériser**.

La fenêtre Enregistrement des fichiers s'affiche.

13. Modifiez les paramètres d'enregistrement des fichiers au besoin et cliquez sur **OK**.

Epson Scan numérise votre original et sauvegarde le fichier dans le dossier sélectionné ou l'ouvre dans votre programme de numérisation. Si le fichier a été sauvegardé directement sur votre ordinateur, vous verrez le fichier dans l'explorateur Windows ou le Finder d'OS X, où vous pouvez visualiser et imprimer l'image, si désiré.

[Paramètres de source du document disponibles - Mode bureautique](#)

[Sélection de la zone de numérisation - Mode bureautique](#)

[Réglages de l'image disponibles - Mode bureautique](#)

Sujet parent: [Sélection des paramètres Epson Scan](#)

Concepts associés

[Directives pour modifier la résolution de la numérisation](#)

[Directives pour l'aperçu des images](#)

Tâches associées

[Réglage des paramètres de fichier numérisé](#)

[Numérisation en Mode professionnel](#)

Paramètres de source du document disponibles - Mode bureautique

Vous pouvez sélectionner ces paramètres Source du document dans le Mode bureautique d'Epson Scan.

Vitre du scanner

Sélectionne la vitre d'exposition comme endroit où les originaux sont placés sur votre produit pour la numérisation.

Chargeur

Sélectionne le chargeur automatique de documents comme endroit où les originaux sont placés sur votre produit pour la numérisation.

Détection automatique

Détecte automatiquement où les originaux sont placés sur votre produit pour la numérisation.

Sujet parent: [Numérisation en Mode bureautique](#)

Sélection de la zone de numérisation - Mode bureautique

Vous pouvez sélectionner une zone spécifique de l'aperçu de l'image que vous souhaitez inclure dans votre image numérisée. Vous pouvez sélectionner l'image entière ou une partie seulement. Vous pouvez même sélectionner plusieurs zones de numérisation afin de créer plusieurs images numérisées composées de différentes zones.

Vous pouvez aussi utiliser la zone de numérisation pour sélectionner des paramètres d'ajustement de l'image spécifiques pour l'image numérisée. Assurez-vous de cliquer à l'intérieur de la zone de numérisation avant de sélectionner les paramètres.

1. Dans la fenêtre d'aperçu Normal, cliquez sur l'icône  de cadrage automatique pour créer un rectangle de sélection (lignes pointillées) sur l'aperçu de l'image.

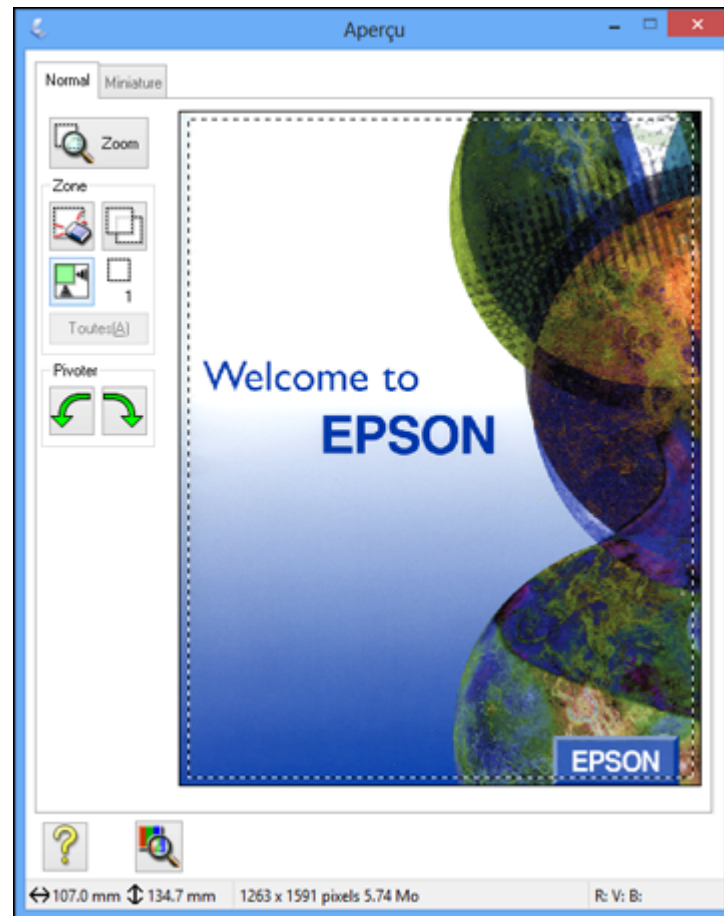

2. Effectuez les étapes suivantes, au besoin, pour modifier la zone de numérisation sélectionnée :
 - Si le rectangle de sélection vous convient, passez à l'étape suivante.
 - Pour déplacer le rectangle de sélection, cliquez à l'intérieur de la zone de numérisation et faites glisser le rectangle de sélection où vous le souhaitez.

- Pour redimensionner la zone de numérisation, placez le curseur sur le bord ou le coin du rectangle de sélection, puis cliquez et faites glisser les bords où vous le souhaitez. (Maintenez la touche **Majuscule** enfoncée pendant que vous redimensionnez le rectangle de sélection pour conserver le même rapport hauteur/largeur.)
- Pour créer d'autres rectangles de sélection (jusqu'à 50, si disponible), cliquez sur l'icône  de copie pour copier un rectangle de sélection existant et le coller sur l'aperçu de l'image.

Remarque: Si vous dessinez plusieurs rectangles de sélection, assurez-vous de sélectionner le bouton **Toutes** dans la fenêtre Aperçu avant de numériser. Sinon, seule la zone à l'intérieur du rectangle de sélection actuel sera numérisée.

- Pour supprimer un rectangle de sélection, cliquez sur ce dernier, puis cliquez sur l'icône  de suppression.
 - Pour faire pivoter votre original, cliquez sur l'une des icônes **Pivoter**.
3. Cliquez à l'intérieur de chaque zone de numérisation et effectuez les réglages nécessaires dans la fenêtre Epson Scan.

Sujet parent: [Numérisation en Mode bureautique](#)

Concepts associés

[Directives pour l'aperçu des images](#)

[Directives pour modifier la résolution de la numérisation](#)

Tâches associées

[Réglage des paramètres de fichier numérisé](#)

Réglages de l'image disponibles - Mode bureautique

Vous pouvez sélectionner ces ajustements de l'image dans le Mode bureautique d'Epson Scan. Il est possible que certains paramètres ne soient pas disponibles, selon les autres paramètres sélectionnés.

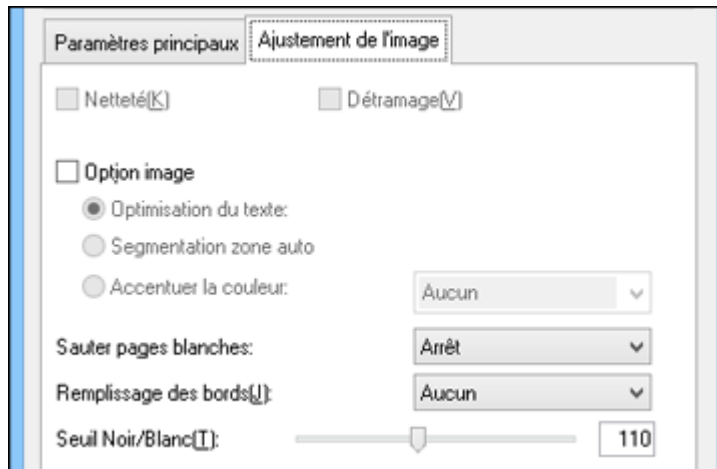

Remarque: Cochez la case **Option image** si vous devez régler certains des ajustements de l'image inaccessibles (en gris) sous la case. Selon le Type d'image sélectionné, il est possible que certains paramètres ne soient pas disponibles.

Netteté

Accentue les bords de différentes zones de votre image. Désactivez ce paramètre pour atténuer les bords.

Détramage

Supprime l'effet d'ondulation qui caractérise parfois les zones d'image subtilement ombrées, p. ex., les tons chair. Cette option améliore également les résultats lors de la numérisation d'images provenant de magazines ou de journaux. (Les résultats du détramage n'apparaissent que dans l'image numérisée et non à l'aperçu.)

Optimisation du texte

Améliore l'apparence des lettres dans les documents contenant du texte.

Segmentation zone auto

Rend les images en niveaux de gris plus claires et la reconnaissance de texte plus précise en séparant le texte des graphiques.

Accentuer la couleur

Améliore les tons de rouge, de vert ou de bleu de l'image numérisée.

Sauter les pages blanches

Permet de configurer le produit afin qu'il ne numérise pas les pages sans texte ou image.

Remplissage des bords

Corrige l'ombrage autour des bords de l'image en remplissant les ombres avec la couleur que vous avez sélectionnée.

Luminosité

Règle les paramètres de luminosité et d'assombrissement de l'image.

Contraste

Règle la différence entre les zones claires et sombres de l'image.

Seuil

Règle le niveau de délimitation des zones noires du texte et du dessin au trait, et améliore ainsi la reconnaissance des caractères des applications de ROC (reconnaissance optique de caractères).

Sujet parent: [Numérisation en Mode bureautique](#)

Numérisation en Mode professionnel

Quand vous numérisez en Mode professionnel, Epson Scan enregistre automatiquement le fichier numérisé en format PDF dans le dossier Documents ou Mes documents, ou alors, votre fichier sera affiché dans un programme de numérisation. Vous pouvez sélectionner les paramètres, prévisualiser et modifier les paramètres du fichier numérisé, au besoin.

1. Lancez Epson Scan et sélectionnez **Mode professionnel** pour le paramètre Mode.

Cette fenêtre s'affiche :

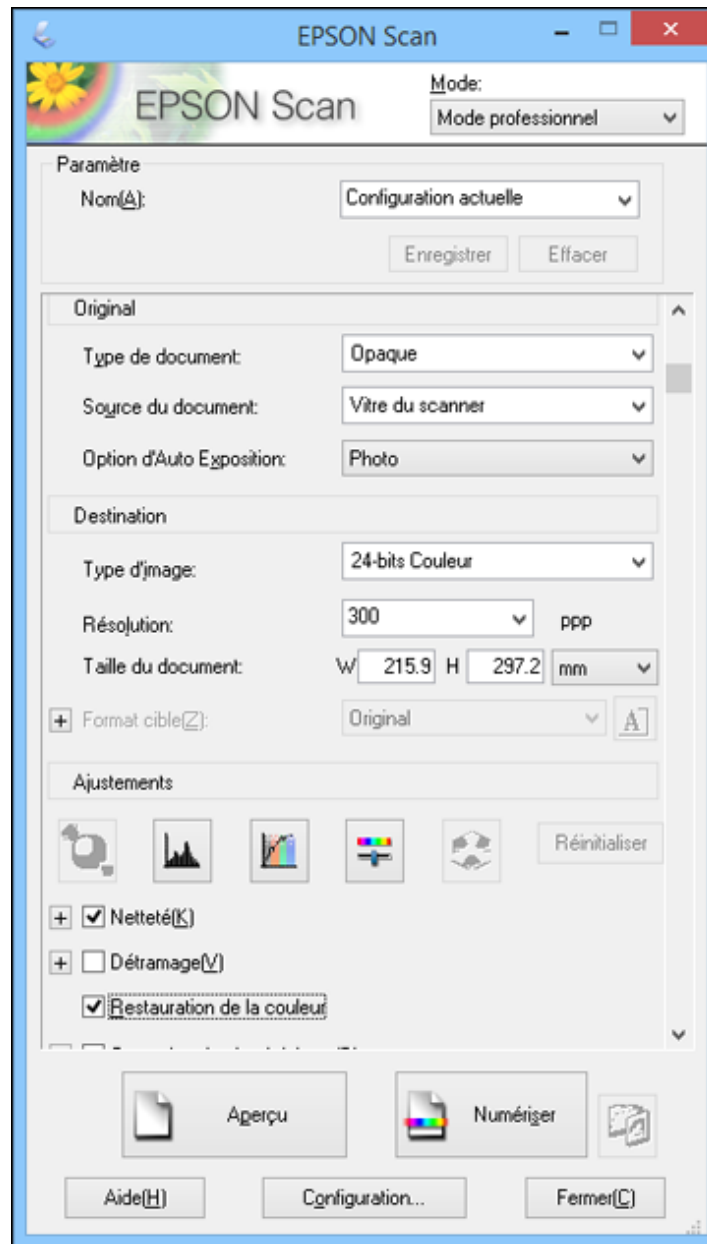

2. Sélectionnez le paramètre **Type de document** qui correspond à votre original, tel que **Opaque** pour les documents et les photos.
3. Sélectionnez le paramètre **Source du document** indiquant où vous avez placé votre original.

Remarque: Si vous utilisez le chargeur automatique (ADF), retirez tous les documents sur la vitre d'exposition du scanner.

4. Sélectionnez le type de document précis que vous numérisez pour le paramètre **Option d'Auto Exposition : Document** ou **Photo**.
5. Sélectionnez les détails de votre original et la méthode de numérisation comme paramètre **Type d'image**.
6. Sélectionnez le paramètre **Résolution** que vous souhaitez utiliser pour la numérisation.
7. Cliquez sur le bouton **Aperçu**.
Epson Scan permet de prévisualiser l'original et d'afficher le résultat dans une autre fenêtre d'aperçu distincte.
8. Si vous utilisez le chargeur automatique de documents, réinsérez votre original dans le chargeur automatique de documents.
9. Au besoin, vous pouvez tracer un rectangle de sélection autour de la zone à numériser dans la fenêtre d'aperçu.
10. Sélectionnez les paramètres de réglage de l'image que vous voulez utiliser. Avant de faire des ajustements, cliquez sur l'image ou la zone de numérisation dans la fenêtre Aperçu.
11. Si vous souhaitez réduire ou agrandir l'image à numériser, sélectionnez le paramètre **Format cible** que vous souhaitez utiliser.
12. Cliquez sur **Numériser**.

La fenêtre Enregistrement des fichiers s'affiche.

13. Modifiez les paramètres d'enregistrement des fichiers au besoin et cliquez sur **OK**.

Epson Scan numérise votre original et sauvegarde le fichier dans le dossier sélectionné ou l'ouvre dans votre programme de numérisation. Si le fichier a été sauvegardé directement sur votre ordinateur, vous verrez le fichier dans l'explorateur Windows ou le Finder d'OS X, où vous pouvez visualiser et imprimer l'image, si désiré.

[Paramètres de source du document disponibles - Mode professionnel](#)

[Paramètres de type d'image disponibles - Mode professionnel](#)

[Sélection de la zone de numérisation - Mode professionnel](#)

[Réglages de l'image disponibles - Mode professionnel](#)

[Sélection de la taille de l'image numérisée - Mode professionnel](#)

Sujet parent: [Sélection des paramètres Epson Scan](#)

Concepts associés

[Directives pour l'aperçu des images](#)

[Directives pour modifier la résolution de la numérisation](#)

Tâches associées

[Réglage des paramètres de fichier numérisé](#)

[Numérisation en Mode bureautique](#)

Paramètres de source du document disponibles - Mode professionnel

Vous pouvez sélectionner ces paramètres Source du document dans le Mode professionnel d'Epson Scan.

Vitre du scanner

Sélectionne la vitre d'exposition comme endroit où les originaux sont placés sur votre produit pour la numérisation.

Chargeur

Sélectionne le chargeur automatique de documents comme endroit où les originaux sont placés sur votre produit pour la numérisation.

Sujet parent: [Numérisation en Mode professionnel](#)

Paramètres de type d'image disponibles - Mode professionnel

Vous pouvez sélectionner ces options de Type d'image dans le Mode professionnel d'Epson Scan.

24-bits Couleur

Sélectionnez ce paramètre pour des photos en couleur.

Lissage des couleurs

Sélectionnez ce paramètre pour des graphiques en couleur (comme des tableaux ou diagrammes).

8-bits Gris

Sélectionnez ce réglage pour des photos en noir et blanc.

Noir & Blanc

Sélectionnez ce paramètre pour les documents comportant du texte noir ou des dessins au trait.

Sujet parent: [Numérisation en Mode professionnel](#)

Sélection de la zone de numérisation - Mode professionnel

Vous pouvez sélectionner une zone spécifique de l'aperçu de l'image que vous souhaitez inclure dans votre image numérisée. Vous pouvez sélectionner l'image entière ou une partie seulement. Vous pouvez

même sélectionner plusieurs zones de numérisation afin de créer plusieurs images numérisées composées de différentes zones (en mode d'aperçu Normal seulement).

Vous pouvez aussi utiliser la zone de numérisation pour sélectionner des paramètres d'ajustement de l'image spécifiques pour l'image numérisée. Assurez-vous de cliquer à l'intérieur de la zone de numérisation avant de sélectionner les paramètres.

Remarque: En Mode professionnel, le mode d'Aperçu par défaut est le mode Normal. Pour utiliser le mode d'aperçu Miniature, cliquez sur l'onglet **Miniature**.

1. Effectuez l'une des étapes suivantes pour créer une zone de numérisation sur l'aperçu de l'image :

- **Aperçu Normal** : cliquez sur l'icône  de cadrage automatique pour créer un rectangle de sélection (lignes pointillées) sur l'aperçu de l'image.

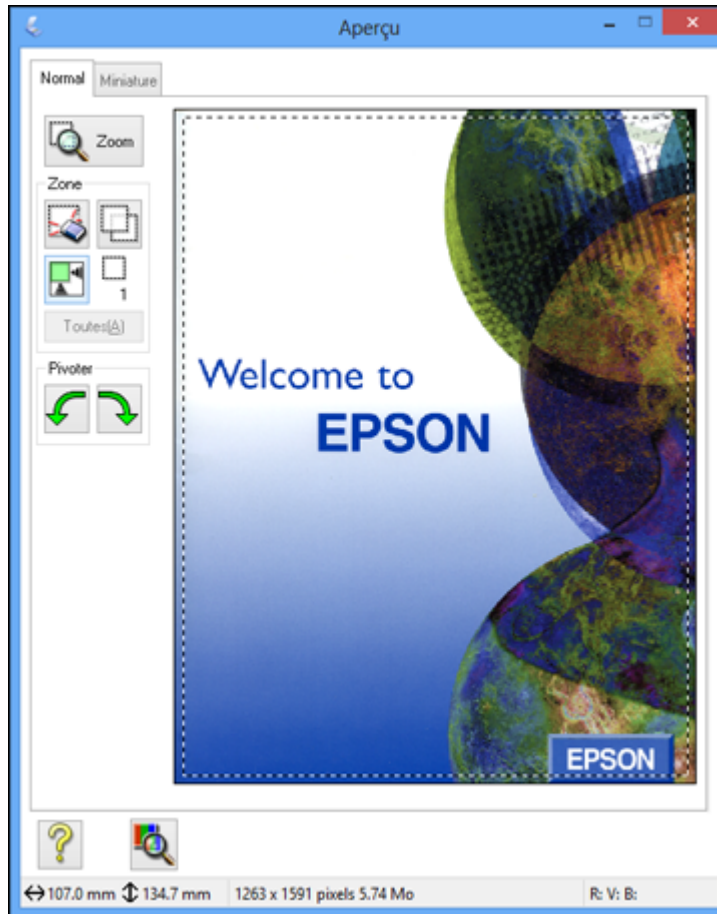

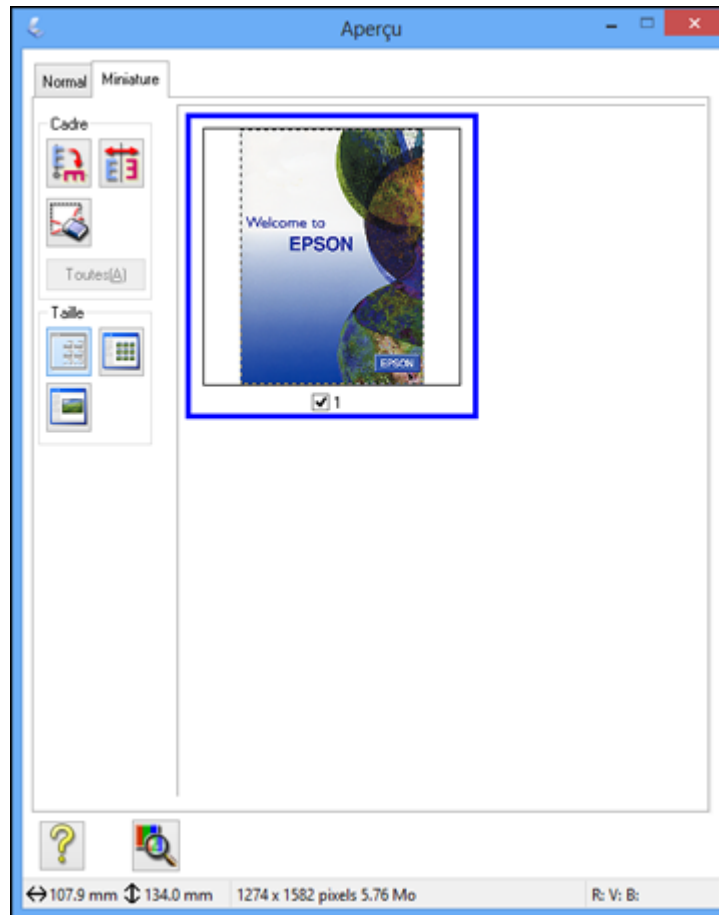

- **Aperçu Miniature** : la zone de numérisation est sélectionnée automatiquement, mais vous pouvez la modifier. Placez le pointeur dans un coin de la zone de numérisation souhaitée, puis

enfonchez le bouton de la souris et déplacez le pointeur jusqu'au coin opposé pour créer le rectangle de sélection (lignes pointillées) sur l'aperçu de l'image.



2. Effectuez les étapes suivantes, au besoin, pour modifier la zone de numérisation sélectionnée :
 - Si le rectangle de sélection vous convient, passez à l'étape suivante.
 - Pour déplacer le rectangle de sélection, cliquez à l'intérieur de la zone de numérisation et faites glisser le rectangle de sélection où vous le souhaitez.

- Pour redimensionner la zone de numérisation, placez le curseur sur le bord ou le coin du rectangle de sélection, puis cliquez et faites glisser les bords où vous le souhaitez. (Maintenez la touche **Majuscule** enfoncée pendant que vous redimensionnez le rectangle de sélection.)
- **Aperçu Normal** : pour créer d'autres rectangles de sélection (jusqu'à 50, si disponible), cliquez sur l'icône  de copie pour copier un rectangle de sélection existant et le coller sur l'aperçu de l'image.
- Pour supprimer un rectangle de sélection, cliquez sur ce dernier, puis cliquez sur l'icône  de suppression.
- **Aperçu Miniature** : pour modifier le type d'aperçu, cliquez sur l'une des icônes **Taille**.

Remarque: Si vous dessinez plusieurs rectangles de sélection, assurez-vous de sélectionner le bouton **Toutes** dans la fenêtre Aperçu avant de numériser. Sinon, seule la zone à l'intérieur du rectangle de sélection actuel sera numérisée.

3. Cliquez à l'intérieur de la zone de numérisation et effectuez les réglages nécessaires dans la fenêtre Epson Scan.

Sujet parent: [Numérisation en Mode professionnel](#)

Réglages de l'image disponibles - Mode professionnel

Vous pouvez sélectionner ces ajustements de l'image dans le Mode professionnel d'Epson Scan. Il est possible que certains paramètres ne soient pas disponibles, selon les autres paramètres sélectionnés.



Remarque: Cochez la case **Option image** si vous devez régler certains des ajustements de l'image inaccessibles (en gris) sous la case.

Cliquez sur  l'icône d'ajustement de l'image pour accéder à d'autres paramètres.

Cliquez sur l'icône + (Windows) ou ► (OS X) à côté d'un paramètre pour modifier le niveau d'ajustement.

Netteté

Accentue les bords de différentes zones de votre image. Désactivez ce paramètre pour atténuer les bords.

Détramage

Supprime l'effet d'ondulation qui caractérise parfois les zones d'image subtilement ombrées, p. ex., les tons chair. Cette option améliore également les résultats lors de la numérisation d'images provenant de magazines ou de journaux. (Les résultats du détramage n'apparaissent que dans l'image numérisée et non à l'aperçu.)

Restauration de la couleur

Rétablit automatiquement les couleurs des photos décolorées.

Correction du rétroéclairage

Supprime les ombres des photos ayant un arrière-plan trop lumineux.

Dépoussiérage

Supprime automatiquement les traces de poussière des originaux.

Accentuer la couleur

Améliore les tons de rouge, de vert ou de bleu de l'image numérisée.

Remplissage des bords

Corrige l'ombrage autour des bords de l'image en remplissant les ombres avec la couleur que vous avez sélectionnée.

Exposition automatique

Ajuste automatiquement les réglages de l'exposition de l'image lorsque vous cliquez sur l'icône  d'exposition automatique. Pour ajuster automatiquement les paramètres d'exposition de l'image, cliquez sur le bouton **Configuration**, cliquez sur l'onglet **Couleur** et sélectionnez **Appliquer automatiquement l'exposition automatique**. Vous pouvez régler le niveau d'exposition automatique en utilisant le curseur.

Ajustement de l'histogramme

Fournit une interface graphique permettant de régler individuellement le niveau lumineux, le niveau d'ombrage et le niveau gamma. (Pour les utilisateurs avertis uniquement.) Cliquez sur l'icône  d'ajustement de l'histogramme pour accéder aux paramètres.

Correction des tonalités

Fournit une interface graphique permettant de régler individuellement les niveaux des tons. (Pour les utilisateurs avertis uniquement.) Cliquez sur l'icône  de correction des tonalités pour accéder aux paramètres.

Luminosité

Règle les paramètres de luminosité et d'assombrissement de l'image.

Contraste

Règle la différence entre les zones claires et sombres de l'image.

Saturation

Règle la densité des couleurs de l'image.

Balance des couleurs

Règle l'équilibre des couleurs de l'image dans son ensemble.

Palette de couleurs

Fournit une interface graphique permettant de régler les demi-tons, comme les tons chair, sans nuire aux zones lumineuses et ombrées de l'image. (Pour les utilisateurs avertis uniquement.) Cliquez sur l'icône  de palette de couleurs pour accéder aux paramètres.

Seuil

Règle le niveau de délimitation des zones noires du texte et du dessin au trait, et améliore ainsi la reconnaissance des caractères des applications de ROC (reconnaissance optique de caractères).

Sujet parent: [Numérisation en Mode professionnel](#)

Sélection de la taille de l'image numérisée - Mode professionnel

Vous pouvez réduire ou agrandir les images pendant la numérisation. Vous pouvez également préciser une taille de numérisation telle que 4 × 6 po (102 × 152 mm) pour les photos. Un rectangle de sélection (ligne pointillée) de dimension proportionnelle s'affiche sur l'aperçu de l'image et vous pouvez l'utiliser afin de rogner l'image dans des proportions adéquates.

1. Cliquez sur le bouton **Aperçu** pour voir un aperçu de votre image.
2. Dans la fenêtre Epson Scan, sélectionnez la taille souhaitée à partir de la liste **Format cible**.



Remarque: Si vous souhaitez faire pivoter le format cible pour votre image, cliquez sur l'icône  d'orientation.

Un rectangle de sélection (ligne pointillée) de dimension proportionnelle s'affiche sur l'aperçu de l'image.

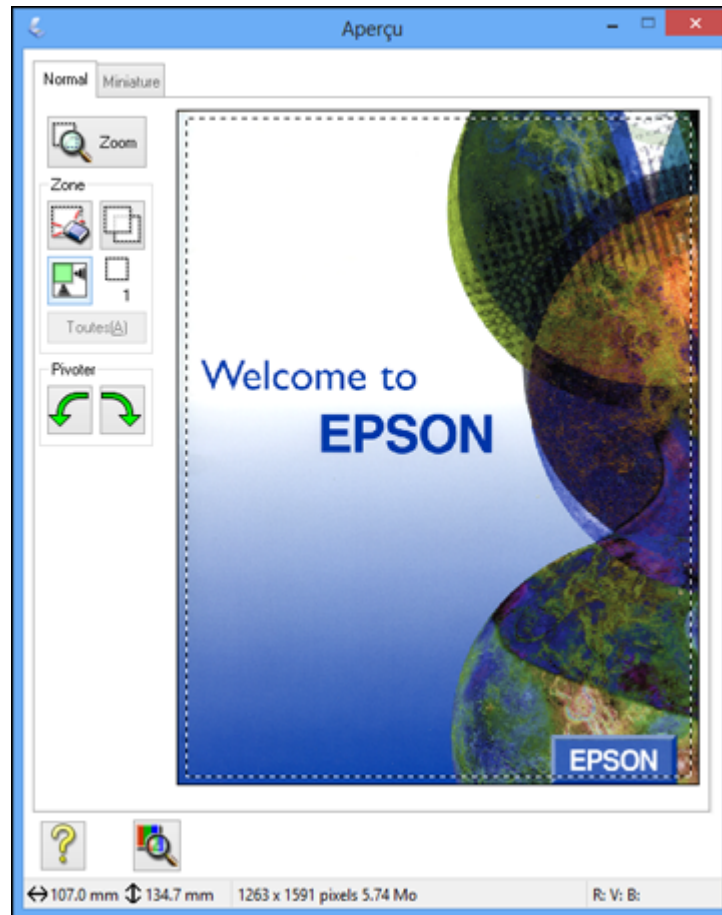

3. Effectuez les étapes suivantes, au besoin, pour utiliser la zone de numérisation sélectionnée :
 - Pour déplacer le rectangle de sélection, cliquez à l'intérieur de la zone de numérisation et faites glisser le rectangle de sélection où vous le souhaitez.

- Pour redimensionner la zone de numérisation, placez le curseur sur le bord ou le coin du rectangle de sélection, puis cliquez et faites glisser le bord où vous le souhaitez.

Remarque: Ajuster manuellement le rectangle de sélection ne modifiera pas le format cible du fichier numérisé. Le rectangle de sélection indique seulement la zone de l'image qui sera numérisée.

4. Pour définir une taille de numérisation qui ne figure pas sur la liste Format cible, cliquez sur l'option **Personnaliser**.

Cette fenêtre s'affiche :

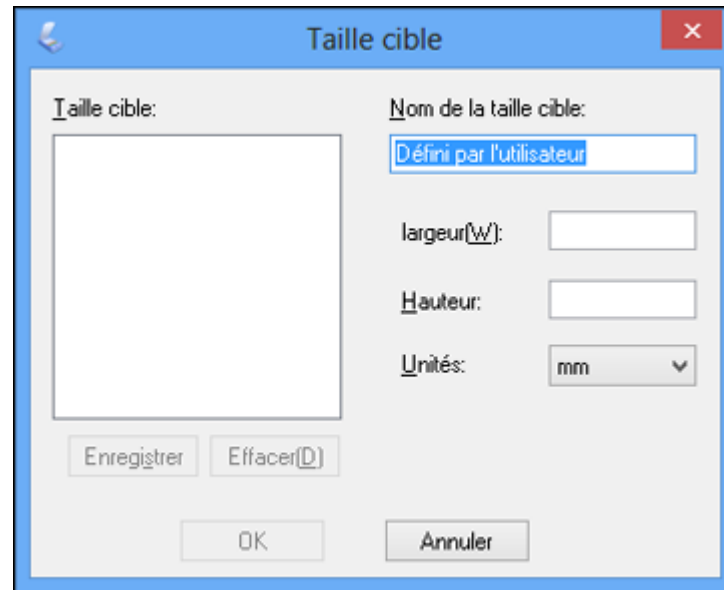

5. Nommez la taille personnalisée, entrez la taille, cliquez sur **Enregistrer** et cliquez sur **OK**. Puis, ajustez le rectangle de sélection sur l'aperçu de l'image.

Les proportions du rectangle sont automatiquement conservées pendant l'opération.

6. Pour accéder à des outils supplémentaires, cliquez sur l'icône + (Windows) ou ► (OS X) à côté du paramètre Format cible et sélectionnez les options souhaitées.

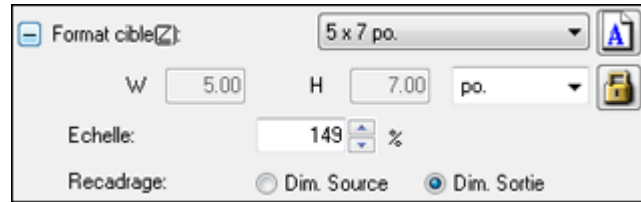

- **Echelle** : réduit ou agrandit l'image selon le pourcentage précisé.
- **Recadrage** : active ou désactive le rognage automatique de l'image.
-  Icône de déverrouillage : déverrouille les proportions largeur/hauteur de l'image numérisée afin que vous puissiez modifier la taille à votre guise.

Sujet parent: [Numérisation en Mode professionnel](#)

Directives pour l'aperçu des images

Vous pouvez prévisualiser l'image numérisée afin de pouvoir ajuster les paramètres de numérisation en utilisant l'aperçu comme un guide. Deux types d'aperçu sont disponibles, dépendant du mode de numérisation et des paramètres sélectionnés :

Miniature

L'aperçu Miniature affiche des versions miniatures des images, et la zone de numérisation et l'exposition sont sélectionnées automatiquement.

Normal

L'aperçu Normal affiche les images au complet afin que vous puissiez sélectionner manuellement la zone de numérisation et d'autres paramètres.

Sujet parent: [Sélection des paramètres Epson Scan](#)

Directives pour modifier la résolution de la numérisation

Si vous prévoyez agrandir l'image afin de l'imprimer en plus grand format, il vous faudra peut-être augmenter la résolution par défaut réglée par Epson Scan. Suivez ces directives afin de déterminer le paramètre de résolution nécessaire :

- Vous agrandirez l'image pendant sa numérisation :

Si vous pensez agrandir l'image dans Epson Scan au moyen du paramètre Format cible, vous n'avez pas à augmenter la valeur du paramètre Résolution.

- Vous numériserez l'image à sa taille originale, mais l'agrandirez plus tard dans une application de retouche d'images :

Vous devez augmenter le paramètre Résolution d'Epson Scan. Augmentez la résolution proportionnellement au facteur d'agrandissement de la taille de l'image pour conserver une qualité d'image élevée. Par exemple, si la résolution est de 300 ppp (points par pouce) et que vous souhaitez doubler la taille de l'image, augmentez alors le paramètre Résolution à 600 ppp.

- Vous numériserez l'image à 100 % ou à une taille plus petite :

Ajustez la Résolution dans Epson Scan selon l'utilisation prévue de l'image numérisée :

- Envoi par courriel, affichage sur un écran d'ordinateur ou affichage sur le Web : 96 à 150 ppp
- Impression/conversion en texte modifiable (ROC) : 300 ppp
- Télécopieur : 200 ppp

Sujet parent: [Sélection des paramètres Epson Scan](#)

Réglage des paramètres de fichier numérisé

Sélectionnez l'emplacement, le nom et le format du fichier numérisé à enregistrer dans la fenêtre Enregistrement des fichiers. Vous pouvez aussi sélectionner différents paramètres en option qui contrôlent la façon dont se comporte Epson Scan lorsque vous numérisez et sauvegardez les fichiers.

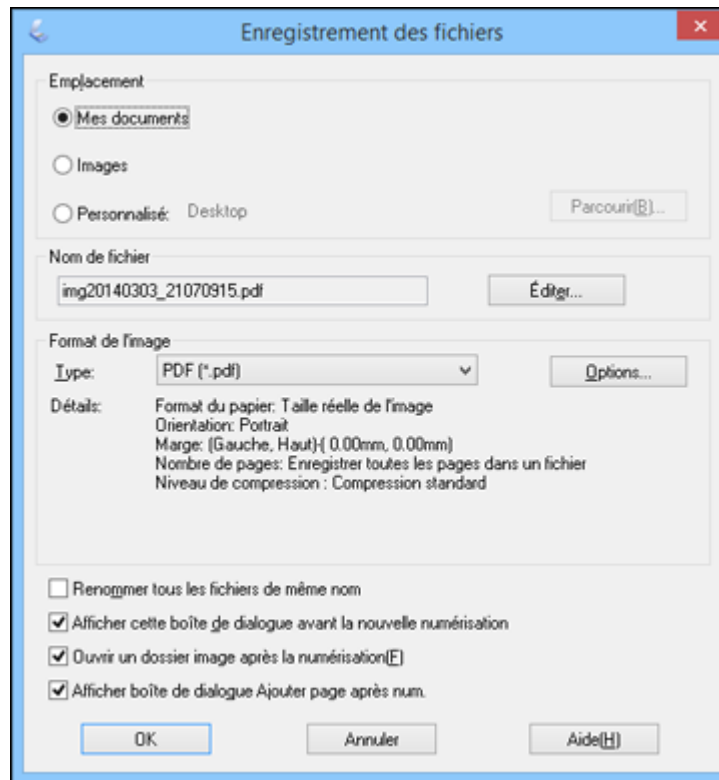

La fenêtre Enregistrement des fichiers peut apparaître après avoir cliqué sur **Numériser** dans la fenêtre de numérisation Epson Scan. Vous pourrez peut-être aussi y accéder en cliquant sur l'icône  dans la fenêtre Epson Scan.

1. Effectuez l'une des étapes suivantes pour sélectionner le dossier dans lequel vous voulez enregistrer votre image numérisée :
 - Sélectionnez l'un des dossiers affichés dans la section Emplacement.
 - Sélectionnez **Personnalisé**, cliquez sur **Parcourir** ou **Choisir** et sélectionnez un dossier.

2. Si vous voulez changer le nom par défaut de votre image numérisée, cliquez sur **Éditer** et sélectionnez les options désirées.
3. Sélectionnez le format de fichier que vous souhaitez utiliser dans le menu **Type** de la section Format de l'image.
4. Si votre format de fichier offre des paramètres optionnels, cliquez sur le bouton **Options** pour les sélectionner.
5. Choisissez l'un des paramètres optionnels que vous souhaitez utiliser en cochant les cases correspondantes.
6. Cliquez sur **OK**.

Si vous sélectionnez **PDF** ou **Multi-TIFF** pour le paramètre **Type**, la fenêtre suivante apparaîtra lorsqu'Epson Scan aura terminé la numérisation :

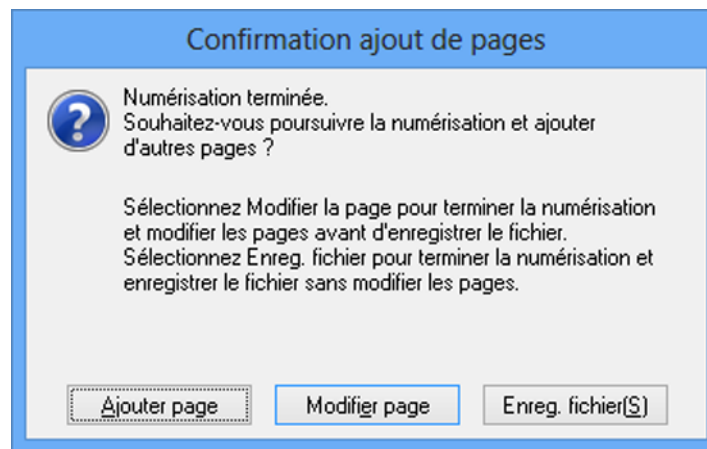

7. Choisissez l'une des options suivantes :
 - Si vous numérisez une seule page, cliquez sur **Enreg. fichier**.
 - Si vous devez numériser des pages additionnelles dans un document, cliquez sur **Ajouter page**. Placez les pages additionnelles sur le produit pour la numérisation, cliquez sur **Numériser** et répétez l'opération pour chaque page supplémentaire à numériser. Lorsque vous avez terminé, cliquez sur **Enreg. fichier**.

- Pour supprimer des pages ou en modifier l'ordre, cliquez sur **Modifier page**. Vous pouvez supprimer ou modifier l'ordre des pages en utilisant les icônes qui apparaissent dans le bas de la fenêtre d'édition. Lorsque vous avez terminé, cliquez sur **OK**.

Remarque: Si vous avez installé un programme de ROC (reconnaissance optique des caractères), il est possible qu'un écran s'affiche indiquant que le programme est en train de convertir la page en texte. Patientez jusqu'à ce que le programme numérise la page de nouveau et fermez le programme, au besoin.

[Types de fichiers numérisés et paramètres en option disponibles](#)

Sujet parent: [Sélection des paramètres Epson Scan](#)

Types de fichiers numérisés et paramètres en option disponibles

Vous pouvez choisir parmi plusieurs types de fichiers numérisés et de paramètres en option dans la fenêtre Enregistrement des fichiers dans Epson Scan.

Formats de fichier

BITMAP (*.bmp)

Format de fichier d'image standard pour la plupart des applications Windows.

JPEG (*.jpg)

Ce format permet de compresser davantage les données d'image. Toutefois, plus le taux de compression est élevé, plus la qualité de l'image diminue. (Le format TIFF est recommandé lorsque des modifications et des retouches sont requises.)

Multi-TIFF (*.tif)

Un format TIFF qui permet d'enregistrer plusieurs pages dans le même fichier et de modifier les images dans une application prenant en charge ce type de fichier.

PDF (*.pdf)

Format de document pouvant être lu sur les systèmes Windows et OS X au moyen d'Adobe Reader, d'Acrobat ou d'autres programmes. Les documents à pages multiples peuvent être enregistrés dans un seul fichier PDF.

PICT (*.pct)

Format de fichier d'image standard pour la plupart des applications OS X.

TIFF (*.tif)

Format de fichier créé pour échanger des données entre plusieurs applications telles que des logiciels graphiques et d'édition.

Paramètres en option

Renommer tous les fichiers de même nom

Sélectionnez cette option pour remplacer les fichiers antérieurs enregistrés sous des noms identiques.

Afficher cette boîte de dialogue avant la nouvelle numérisation

Sélectionnez cette option si vous désirez que la fenêtre Enregistrement des fichiers s'affiche automatiquement avant chaque numérisation (pour certains modes Epson Scan).

Ouvrir un dossier image après la numérisation

Sélectionnez cette option pour que l'explorateur Windows ou le Finder d'OS X ouvre automatiquement le dossier où l'image numérisée a été enregistrée après la numérisation.

Afficher boîte de dialogue Ajouter page après num.

Si vous numérisez un document de plusieurs pages en format PDF ou Multi-TIFF, sélectionnez cette option pour qu'une boîte de dialogue vous invite à numériser des pages supplémentaires après la numérisation de la première.

Sujet parent: [Réglage des paramètres de fichier numérisé](#)

Numérisation avec OS X en utilisant Transfert d'images

Avec OS X, vous pouvez numériser avec votre produit en utilisant une application d'édition d'images telle que Transfert d'images.

Remarque: Avec OS X, en plus de pouvoir numériser avec Transfert d'images, vous pouvez télécharger et installer le logiciel de numérisation Epson Scan. Epson Scan offre des ajustements d'image et des fonctions de correction de photo additionnels pour améliorer les images numérisées, et offre également une interface pour les logiciels de numérisation ROC conformes au protocole TWAIN. Pour télécharger Epson Scan, visitez le site de téléchargement des pilotes d'Epson ([téléchargements des É.-U.](#) ou [téléchargements du Canada](#)).

1. Ouvrez une application d'édition d'images, telle que Transfert d'images.
2. Sélectionnez votre produit Epson parmi la liste **APPAREILS** ou **PARTAGÉS** au besoin. (Vous devrez peut-être placer votre curseur sur **APPAREILS** ou **PARTAGÉS**, puis cliquer sur **Afficher** et sélectionner votre produit.)
3. Si le bouton **Afficher les détails** apparaît, cliquez dessus.

Si vous numérisez quelque chose sur la vitre du scanner, votre imprimante démarrera une prévisualisation.

- Sélectionnez le paramètre **Mode de numérisation** indiquant où vous avez placé votre original (si disponible). Sélectionnez tout autre paramètre de numérisation disponible au besoin.

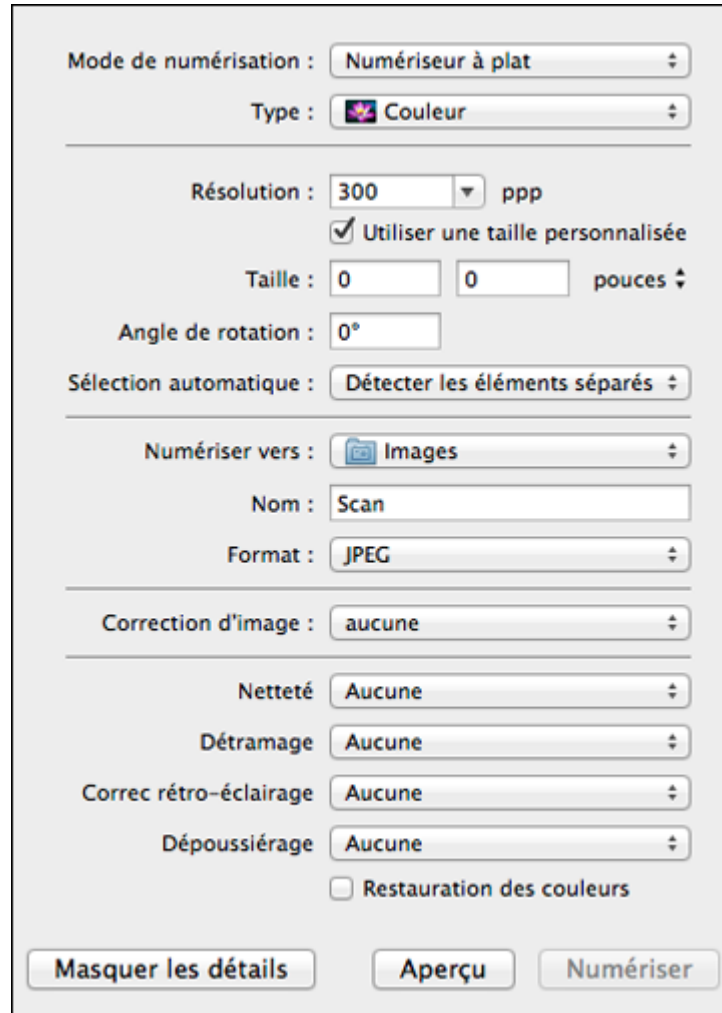

The image shows a software interface for a scanner with the following settings:

- Mode de numérisation : Numériseur à plat
- Type : Couleur
- Résolution : 300 ppp
- Utiliser une taille personnalisée
- Taille : 0 0 pouces
- Angle de rotation : 0°
- Sélection automatique : Détecter les éléments séparés
- Numériser vers : Images
- Nom : Scan
- Format : JPEG
- Correction d'image : aucune
- Netteté : Aucune
- Détramage : Aucune
- Correc rétro-éclairage : Aucune
- Dépoussiérage : Aucune
- Restauration des couleurs

Buttons at the bottom: Masquer les détails, Aperçu, Numériser

- Sélectionnez le dossier dans lequel vous souhaitez sauvegarder le fichier numérisé dans le menu contextuel **Numériser vers**.
- Cliquez sur **Numériser**.

Votre fichier sera sauvegardé dans le dossier que vous avez sélectionné.

[Paramètres de numérisation disponibles - OS X Transfert d'images](#)

Sujet parent: [Numérisation](#)

Sujets reliés

[Positionnement des originaux sur le produit](#)

Paramètres de numérisation disponibles - OS X Transfert d'images

Vous pouvez sélectionner ces paramètres de numérisation dans votre application d'édition d'images pour OS X, si disponibles.

Correction d'image

Offre une interface graphique pour le réglage de la luminosité, du ton, de la température et de la saturation.

Netteté

Accentue les bords de différentes zones de votre image. Désactivez ce paramètre pour atténuer les bords.

Détramage

Supprime l'effet d'ondulation qui caractérise parfois les zones d'image subtilement ombrées, p. ex., les tons chair. Cette option améliore également les résultats lors de la numérisation d'images provenant de magazines ou de journaux. (Les résultats du détramage n'apparaissent que dans l'image numérisée et non à l'aperçu.)

Correc rétro-éclairage

Supprime les ombres des photos ayant un arrière-plan trop lumineux.

Dépoussiérage

Supprime automatiquement les traces de poussière des originaux.

Restauration des couleurs

Rétablit automatiquement les couleurs des photos décolorées.

Mode silencieux

Réduit le bruit durant l'impression et pourrait réduire la vitesse d'impression.

Sujet parent: [Numérisation avec OS X en utilisant Transfert d'images](#)

Envoi et réception de télécopies

Consultez ces sections pour utiliser votre produit afin d'envoyer et recevoir des télécopies.

Remarque: Ce produit vous permet de stocker des noms, des numéros de téléphone et de télécopieur, ainsi que des données dans sa mémoire, même lorsque l'appareil est éteint. Assurez-vous de restaurer tous les paramètres par défaut si vous donnez ou jetez ce produit. Cela effacera tous vos paramètres réseau et les données de télécopie.

[Connexion d'un téléphone ou d'un répondeur](#)

[Configuration des fonctions de télécopie](#)

[Configuration des contacts et des groupes de contacts](#)

[Envoi de télécopies](#)

[Réception de télécopies](#)

Connexion d'un téléphone ou d'un répondeur

Vous devez connecter votre produit à une prise téléphonique murale pour envoyer ou recevoir des télécopies. Si vous voulez utiliser la même ligne téléphonique pour recevoir des appels, vous pouvez connecter un téléphone ou un répondeur à votre produit en utilisant un câble téléphonique supplémentaire.

Remarque: Si vous ne branchez pas de téléphone au produit, assurez-vous que le Mode réception est réglé sur **Auto**. Autrement, vous ne pourrez pas recevoir de télécopies.

1. Branchez un câble téléphonique à votre prise téléphonique murale et au port **LINE** de votre produit.

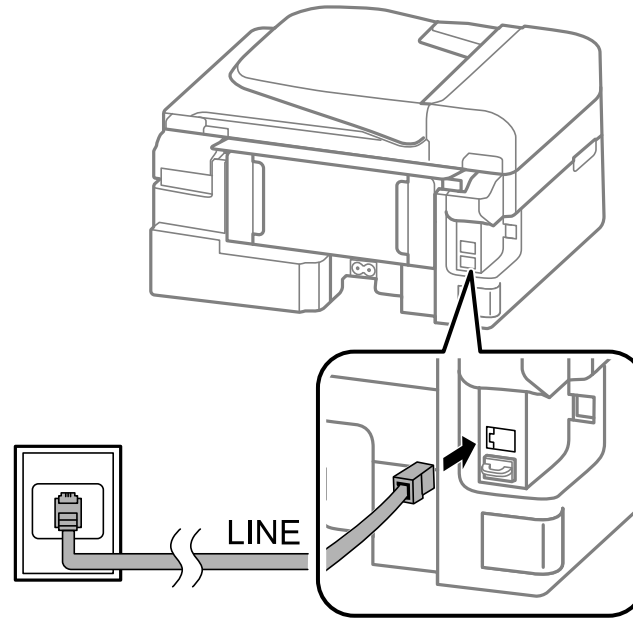

Remarque: Si vous avez une connexion DSL ou ISDN, vous devez connecter le filtre DSL, l'adaptateur de terminal ou le routeur ISDN approprié à la prise murale pour être en mesure d'utiliser la ligne pour les appels vocaux ou les télécopies par l'entremise de votre produit. Communiquez avec votre fournisseur d'accès DSL ou ISDN pour savoir quel équipement est nécessaire.

Connexion DSL

- 1 Prise téléphonique murale
- 2 Filtre DSL
- 3 Modem DSL

Connexion ISDN

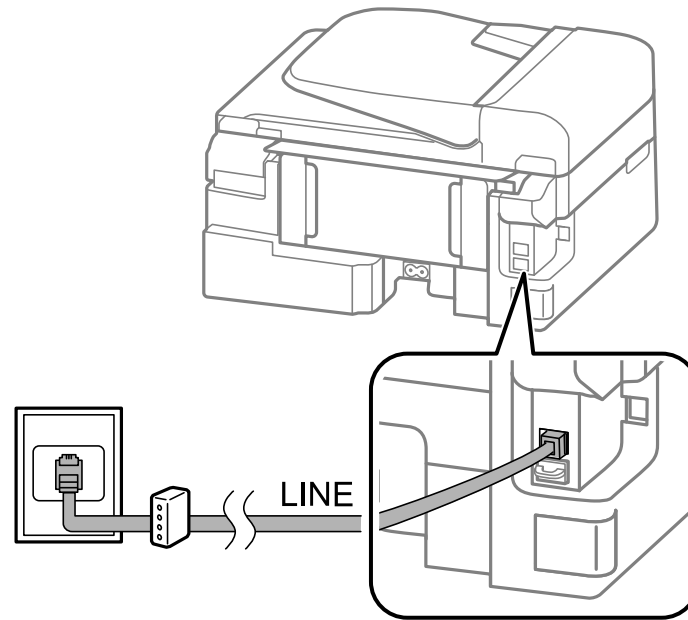

- 1 Prise murale ISDN
- 2 Adaptateur de terminal ou routeur ISDN

2. Si vous connectez un téléphone ou un répondeur à votre produit à l'aide d'un second câble de téléphone, retirez le bouchon du port **EXT** de votre produit.

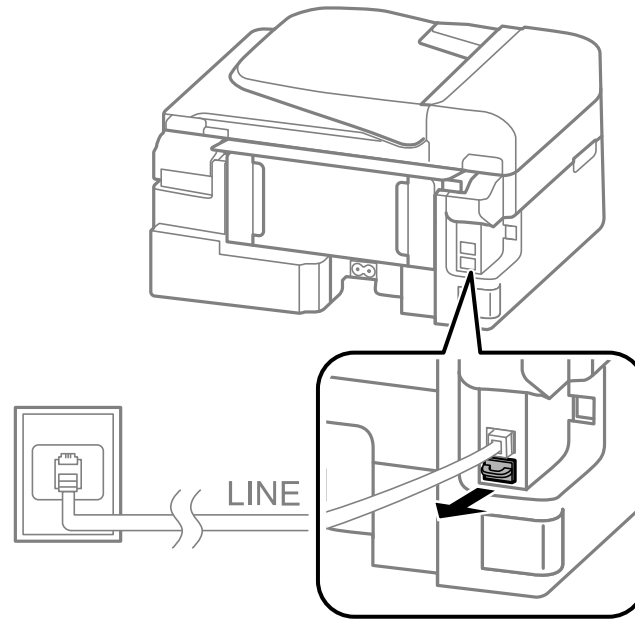

3. Branchez un câble téléphonique à votre prise téléphonique murale et au port **EXT** de votre produit.

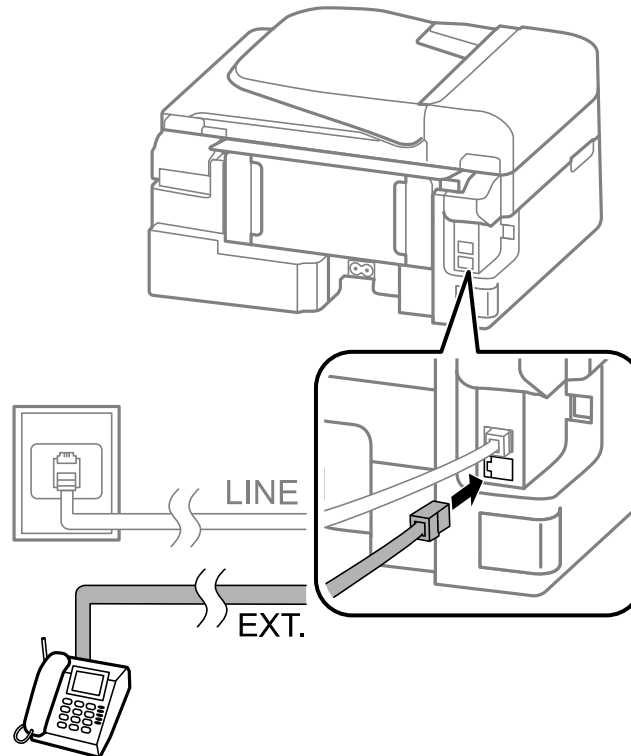

Remarque: Si vous branchez un répondeur et que le Mode réception est réglé sur **Auto**, réglez le nombre de sonneries au bout duquel votre produit répond à un nombre plus élevé que celui au bout duquel votre répondeur se déclenche.

Les téléphones et les répondeurs, quels qu'ils soient, doivent être branchés au port **EXT** pour que votre produit détecte un appel de télécopie entrant lorsque le téléphone est déclenché. Epson ne peut pas garantir la compatibilité avec la voix sur IP, les systèmes de téléphonie par câble ou les services numériques à fibres optiques tels que FIOS.

Sujet parent: [Envoi et réception de télécopies](#)

Tâches associées

[Réception automatique des télécopies](#)

Configuration des fonctions de télécopie

Avant d'envoyer des télécopies avec votre produit, configurez votre en-tête de télécopie et sélectionnez les fonctions de télécopie que vous souhaitez utiliser.

Remarque: Si vous laissez votre produit débranché pendant une longue période, il peut être nécessaire de réinitialiser les paramètres de date et d'heure pour les télécopies.

[Configuration des fonctions du télécopieur avec le panneau de commande du produit](#)

[Configuration des fonctions de télécopie avec Fax Utility - Windows](#)

[Configuration des fonctions de télécopie avec Fax Utility - OS X](#)

Sujet parent: [Envoi et réception de télécopies](#)

Configuration des fonctions du télécopieur avec le panneau de commande du produit

Consultez ces sections pour configurer le télécopieur avec le panneau de commande du produit.

[Sélection de votre pays ou région](#)

[Sélection de la date et de l'heure](#)

[Utilisation de l'assistant de configuration du télécopieur](#)

[Sélection du type de ligne](#)

[Réglage du nombre de sonneries avant réponse](#)

[Sélection des paramètres de télécopie avancés](#)

[Paramètres de base - Télécopie](#)

[Paramètres de réception - Télécopieur](#)

[Paramètres de sécurité - Télécopie](#)

[Impression de rapports de télécopie](#)

[Options de rapports de télécopie](#)

Sujet parent: [Configuration des fonctions de télécopie](#)

Tâches associées

[Configuration des fonctions de télécopie avec Fax Utility - Windows](#)

[Configuration des fonctions de télécopie avec Fax Utility - OS X](#)

Sélection de votre pays ou région

Avant d'envoyer des télécopies, sélectionnez le pays ou la région où vous utilisez votre produit.

Remarque: Si vous changez ce pays ou cette région, les paramètres de votre télécopieur reviennent à leurs valeurs par défaut et vous devez les sélectionner à nouveau. Ce paramètre peut être verrouillé par un administrateur. Si vous n'arrivez pas à accéder à ce paramètre ou à le modifier, contactez votre administrateur.

1. Appuyez sur le bouton  d'accueil, si nécessaire.
2. Appuyez sur le bouton fléché du haut ou du bas, sélectionnez **Configuration** et appuyez sur le bouton **OK**.
3. Sélectionnez **Param. communs** et appuyez sur le bouton **OK**.

L'écran suivant s'affiche :

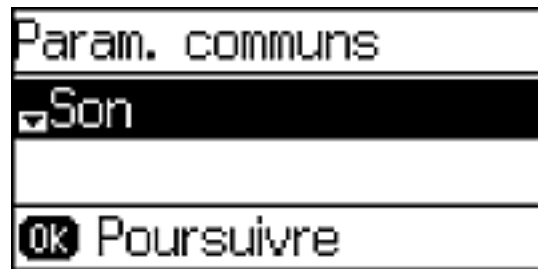

4. Sélectionnez **Pays/Région** et appuyez sur le bouton **OK**.
5. Faites défiler l'écran vers le haut ou vers le bas, au besoin, puis sélectionnez votre pays ou région. Un écran de confirmation s'affiche.
6. Si le paramètre est correct, appuyez sur le bouton fléché du haut. (Sinon, appuyez sur le bouton fléché du bas et réessayez.)

Remarque: Changer le pays ou la région restaure les paramètres par défaut du télécopieur.

Sujet parent: [Configuration des fonctions du télécopieur avec le panneau de commande du produit](#)

Sélection de la date et de l'heure

Avant de télécopier, sélectionnez la date, l'heure, et l'heure d'été ou d'hiver de votre région, puis choisissez le format de date et d'heure souhaité.

1. Appuyez sur le bouton  d'accueil, si nécessaire.

2. Appuyez sur le bouton fléché du haut ou du bas, sélectionnez **Configuration** et appuyez sur le bouton **OK**.
3. Sélectionnez **Param. communs** et appuyez sur le bouton **OK**.
4. Sélectionnez **Régl. Date/Heure** et appuyez sur le bouton **OK**.

Un écran comme celui-ci s'affiche :



5. Sélectionnez le format de date que vous souhaitez utiliser.
6. Utilisez le pavé numérique pour entrer la date actuelle et appuyez sur le bouton **OK**.
7. Sélectionnez le format d'heure que vous souhaitez utiliser et appuyez sur le bouton **OK**.
8. Utilisez le pavé numérique pour entrer l'heure actuelle et appuyez sur le bouton **OK**.
9. Sélectionnez **Régl. Date/Heure** et appuyez sur le bouton fléché du bas.
10. Sélectionnez **Heure d'été** et appuyez sur le bouton **OK**.
11. Sélectionnez les paramètres qui s'appliquent à votre région :
 - **Hiver** : c'est l'hiver ou votre région ne suit pas l'heure d'été.
 - **Été** : c'est le printemps ou l'été et votre région est à l'heure d'été.

Remarque: Si votre région suit l'heure d'été, vous devez modifier ce paramètre pour correspondre à la saison. Quand vous passez du paramètre **Hiver** à **Été**, votre produit avance automatiquement son horloge d'une heure. Quand vous passez du paramètre **Été** à **Hiver**, il recule l'horloge d'une heure.

12. Si nécessaire, sélectionnez **Décalage horaire** et utilisez les icônes à l'écran pour régler la différence d'heure entre l'UTC (temps universel coordonné) et votre fuseau horaire.

Sujet parent: [Configuration des fonctions du télécopieur avec le panneau de commande du produit](#)

Utilisation de l'assistant de configuration du télécopieur

Vous pouvez régler les paramètres de télécopie de base du produit à l'aide de l'assistant de configuration du télécopieur. L'assistant de configuration s'affiche automatiquement lorsque vous allumez le produit pour la première fois. Vous pouvez également modifier ces paramètres individuellement depuis le menu Param. fax.

1. Appuyez sur le bouton  d'accueil, si nécessaire.
2. Appuyez sur le bouton fléché du haut ou du bas, sélectionnez **Configuration** et appuyez sur le bouton **OK**.
3. Sélectionnez **Param. fax** et appuyez sur le bouton **OK**.

L'écran suivant s'affiche :

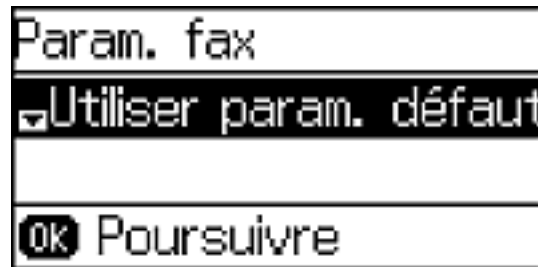

4. Sélectionnez **Assistant param fax** et appuyez sur le bouton **OK**.
5. Appuyez sur le bouton fléché du haut pour commencer la configuration de vos paramètres de télécopie.
6. Utilisez le pavé numérique pour entrer le nom de l'expéditeur des télécopies, tel que votre nom ou un nom commercial. Vous pouvez saisir jusqu'à 40 caractères. Appuyez sur le bouton **OK** lorsque vous avez terminé.
7. Utilisez le pavé numérique pour entrer votre numéro de télécopieur (jusqu'à 20 caractères). Appuyez sur le bouton **OK** lorsque vous avez terminé.
8. À l'écran Sonnerie distincte, effectuez l'une des actions suivantes :
 - Si vous êtes abonné à un service de sonnerie distincte via votre compagnie de téléphone, appuyez sur le bouton fléché du haut. Puis, sélectionnez la sonnerie à utiliser pour la réception de télécopies et passez à l'étape 13.
 - Si vous n'avez pas de service de sonnerie distincte, appuyez sur le bouton fléché du bas et passez à l'étape suivante.

Remarque:

- Le service de sonnerie distincte vous permet de réunir plusieurs numéros de téléphone sur une seule ligne. Chaque numéro possède sa propre sonnerie. Vous pouvez utiliser un numéro de téléphone pour les appels, et un pour les télécopies. Sélectionnez la sonnerie à assigner aux télécopies dans le paramètre Sonnerie distincte.
- Si vous sélectionnez **Marche** ou l'une des sonneries autres que **Tout**, le Mode réception est automatiquement réglé à **Auto**.

9. Effectuez l'une des étapes suivantes :

- Si vous avez branché un téléphone externe ou un répondeur au port **EXT** du produit, appuyez sur le bouton fléché du haut et passez à l'étape suivante.
- Si vous n'avez pas branché un téléphone externe ou un répondeur, appuyez sur le bouton fléché du bas et passez à l'étape 11.

10. Effectuez l'une des étapes suivantes :

- Si vous avez branché un téléphone externe ou un répondeur au port **EXT** du produit, appuyez sur le bouton fléché du haut pour recevoir des télécopies manuellement ou appuyez sur le bouton fléché du bas pour les recevoir automatiquement.

Remarque: Si vous avez branché un répondeur externe et que vous avez choisi de recevoir les télécopies automatiquement, assurez-vous que le paramètre **Sonneries avant réponse** est bien réglé. Si vous choisissez de recevoir vos télécopies manuellement, vous devez répondre à tous les appels et utiliser le panneau de commande du produit ou votre téléphone pour recevoir des télécopies.

- Si vous n'avez pas branché un téléphone externe ou un répondeur, appuyez sur le bouton fléché du bas pour recevoir les télécopies automatiquement.

Remarque: Lorsqu'aucun téléphone externe n'est branché au produit, le Mode réception doit être réglé à **Auto**. Sinon, vous ne pourrez pas recevoir de télécopies.

11. Appuyez sur le bouton **OK**.

12. À l'écran Confirm paramètres, confirmez les paramètres affichés et appuyez sur le bouton **OK**. (Appuyez sur le bouton ↵ de retour si vous devez corriger ou modifier les paramètres.)

13. À l'écran Confirmer, appuyez sur le bouton **OK** pour vérifier la connexion au télécopieur et imprimer un rapport de vérification. Si le rapport indique des erreurs, essayez les solutions affichées et imprimez un nouveau rapport de vérification.

Remarque:

- Si l'écran Sélect. type de ligne s'affiche, sélectionnez le bon type de ligne.
- Si l'écran Détection de tonalité s'affiche, sélectionnez **Désactiver**. Cependant, si vous désactivez la détection de tonalité, le premier chiffre du numéro de télécopieur pourrait ne pas être entré correctement, et la télécopie pourrait être envoyée au mauvais numéro.

Sujet parent: [Configuration des fonctions du télécopieur avec le panneau de commande du produit](#)

Tâches associées

[Entrée de caractères à l'écran ACL](#)

Sélection du type de ligne

Si vous branchez le produit à un système de téléphonie PBX (autocommutateur privé) ou à un adaptateur de terminal, vous devez changer le type de ligne du produit. Le PBX est souvent utilisé dans les environnements de travail où un code d'accès extérieur tel que « 9 » doit être entré avant de composer un numéro de téléphone extérieur. Le paramètre de Type de ligne par défaut est PSTN (réseau téléphonique commuté public), qui est en fait une ligne de téléphone standard, similaire à celle de votre propre foyer.

Remarque: Ce paramètre peut être verrouillé par un administrateur. Si vous n'arrivez pas à accéder à ce paramètre ou à le modifier, contactez votre administrateur.

1. Appuyez sur le bouton  d'accueil, si nécessaire.
2. Appuyez sur le bouton fléché du haut ou du bas, sélectionnez **Configuration** et appuyez sur le bouton **OK**.
3. Sélectionnez **Param. fax** et appuyez sur le bouton **OK**.
4. Sélectionnez **Param de base** et appuyez sur le bouton **OK**.
5. Sélectionnez **Type de ligne** et appuyez sur le bouton **OK**.

L'écran suivant s'affiche :

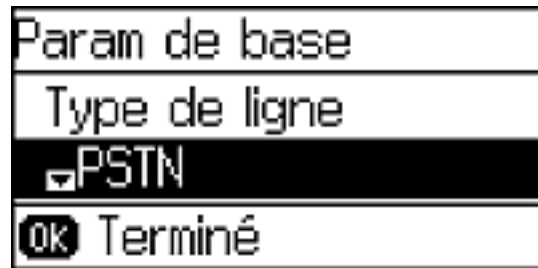

6. Si vous avez branché le produit à un système téléphonique PBX, sélectionnez **PBX**.

L'écran suivant s'affiche :

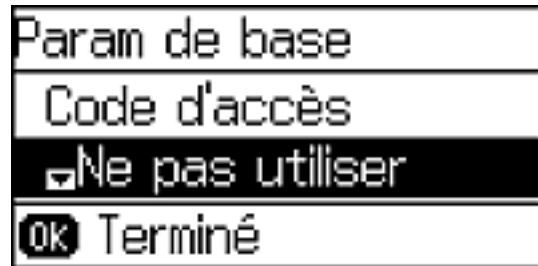

7. Sélectionnez **Utiliser** et appuyez sur le bouton **OK**.
8. Pour sélectionner un numéro de code d'accès (**9** par exemple), utilisez le pavé numérique pour saisir le numéro de code et appuyez sur le bouton **OK**.

Sujet parent: [Configuration des fonctions du télécopieur avec le panneau de commande du produit](#)

Réglage du nombre de sonneries avant réponse

Si vous branchez un répondeur externe et que vous choisissez de recevoir les télécopies automatiquement, assurez-vous que le paramètre **Sonneries avant réponse** est réglé correctement. Le nombre de sonneries avant réponse devrait être plus élevé que le nombre de sonneries nécessaire pour déclencher votre répondeur.

1. Appuyez sur le bouton  d'accueil, si nécessaire.
2. Appuyez sur le bouton fléché du haut ou du bas, sélectionnez **Configuration** et appuyez sur le bouton **OK**.

3. Sélectionnez **Param. fax** et appuyez sur le bouton **OK**.
4. Sélectionnez **Param. de réception** et appuyez sur le bouton **OK**.
5. Sélectionnez **Sonneries avant réponse** et appuyez sur le bouton **OK**.

L'écran suivant s'affiche :



6. Sélectionnez le nombre de sonneries et appuyez sur le bouton **OK**. Assurez-vous que le nombre de sonneries avant réponse est plus élevé que le nombre de sonneries nécessaire pour déclencher votre répondeur.

Remarque: Le répondeur répond aux appels plus rapidement que le produit, mais le produit peut détecter les tonalités de télécopieur et déclencher la réception de télécopies. Si vous répondez au téléphone et que vous entendez une tonalité de télécopieur, confirmez que le produit a bien lancé la réception de la télécopie, puis raccrochez.

Sujet parent: [Configuration des fonctions du télécopieur avec le panneau de commande du produit](#)

Sélection des paramètres de télécopie avancés

Vous pouvez utiliser le panneau de commande du produit pour sélectionner les paramètres d'envoi, de réception et d'impression des télécopies.

1. Appuyez sur le bouton  d'accueil, si nécessaire.
2. Appuyez sur le bouton fléché du haut ou du bas, sélectionnez **Configuration** et appuyez sur le bouton **OK**.
3. Sélectionnez **Param. fax** et appuyez sur le bouton **OK**.

L'écran suivant s'affiche :

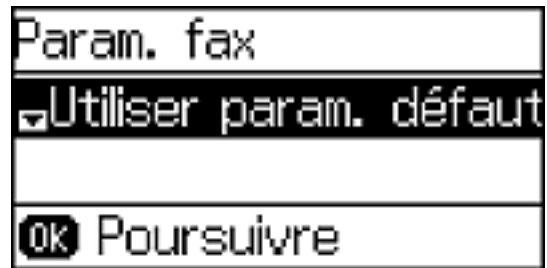

4. Sélectionnez le groupe de paramètres que vous voulez modifier.

Sujet parent: [Configuration des fonctions du télécopieur avec le panneau de commande du produit](#)

Références associées

[Paramètres de base - Télécopie](#)

[Paramètres de réception - Télécopieur](#)

[Paramètres de sécurité - Télécopie](#)

Paramètres de base - Télécopie

Définissez les options de base que vous voulez utiliser pour les télécopies entrantes et sortantes.

Paramètre	Options	Description
Vitesse fax	Rapide(33 600bps)	Règle la vitesse à laquelle vous transmettez et recevez des télécopies.
	Medium(14 400bps)	
	Faible(9 600bps)	
ECM	Marche	Active le mode de correction d'erreur (ECM) afin qu'il corrige automatiquement les erreurs des données de télécopies entrantes ou sortantes.
	Arrêt	Désactive le mode de correction d'erreur (ECM) : les télécopies en couleur ne peuvent pas être reçues ou transmises.

Paramètre	Options	Description
Détection de tonalité	Marche	Compose automatiquement le numéro de télécopieur que vous entrez pour envoyer une télécopie dès que l'appareil détecte une tonalité sur la ligne.
	Arrêt	Permet de désactiver la détection de la tonalité automatique, ce qui pourrait être nécessaire si vous avez branché votre produit à un autocommutateur privé (PBX) ou un adaptateur de terminal (TA). Cependant, le premier chiffre du numéro de télécopieur pourrait être omis, et la télécopie pourrait être envoyée au mauvais numéro.
Type de ligne	PSTN	Sélectionne une ligne téléphonique standard (réseau téléphonique commuté public).
	PBX	Sélectionne un autocommutateur privé, le type de ligne téléphonique utilisé dans les environnements de travail où un code d'accès tel que 9 doit être entré pour composer un numéro de téléphone extérieur.
En-tête	En-tête fax	Permet de configurer les informations d'en-tête pour les télécopies sortantes.
	Votre no tél.	

Sujet parent: [Configuration des fonctions du télécopieur avec le panneau de commande du produit](#)

Paramètres de réception - Télécopieur

Définissez les paramètres que vous voulez utiliser pour la réception des télécopies entrantes.

Paramètre	Options	Description
Mode réception	Manuel	Permet de confirmer si une télécopie entrante devrait être imprimée. Un téléphone doit être branché au produit.
	Auto	Reçoit et imprime les télécopies automatiquement.

Paramètre	Options	Description
Sonnerie distincte	Tout	Si vous utilisez un service de sonnerie distincte sur votre ligne téléphonique, votre compagnie de téléphone peut assigner deux ou trois numéros de plus à la même ligne et des sonneries distinctes à chacun d'entre eux. Si vous utilisez ce service, réglez le nombre de sonneries au bout duquel votre produit recevra les télécopies pour votre numéro de télécopieur. Le paramètre Tout fonctionne pour les lignes téléphoniques qui n'utilisent pas ce service.
	Unique	
	Double	
	Triple	
	Double et triple	
Sonneries avant réponse	1 à 9	Définit le nombre de sonneries qui retentissent avant que votre produit ne reçoive une télécopie. Si le Mode réception est réglé à Auto et qu'un répondeur est branché au produit, assurez-vous que cette option est réglée à un nombre de sonneries plus élevé que celui au bout duquel votre répondeur se déclenche.
Réception à distance	Arrêt	Permet de recevoir des télécopies à l'aide de votre téléphone au lieu de manipuler le produit (si le Mode réception est réglé à Auto). Lorsque vous activez cette fonction, vous devez régler un Code de démarrage . Si vous utilisez un casque téléphonique sans fil dont la base est branchée au produit, vous pouvez lancer la réception de la télécopie en entrant le code sur le casque téléphonique.
	Marche	
	Code de démarrage	

Sujet parent: [Configuration des fonctions du télécopieur avec le panneau de commande du produit](#)

Paramètres de sécurité - Télécopie

Sélectionnez les options de sécurité que vous désirez utiliser pour les données de télécopie.

Paramètre	Options	Description
Effac auto donn. sauveg	Arrêt	Efface automatiquement les données des télécopies reçues ou envoyées se trouvant dans la mémoire de votre produit.
	Marche	
Effac. données sauvegarde	—	Efface toutes les données des télécopies reçues ou envoyées enregistrées dans la mémoire de votre produit. Activez cette fonction si vous donnez ou jetez votre produit.

Sujet parent: [Configuration des fonctions du télécopieur avec le panneau de commande du produit](#)

Impression de rapports de télécopie

Vous pouvez imprimer différents rapports de télécopie lorsque nécessaire. Vous pouvez également régler le produit de façon à ce que le journal fax soit imprimé automatiquement en sélectionnant **Configuration > Param. fax > Param. de sortie > Impr auto journ fax**.

1. Appuyez sur le bouton  d'accueil, si nécessaire.
2. Appuyez sur le bouton fléché du haut ou du bas, sélectionnez **Configuration** et appuyez sur le bouton **OK**.
3. Appuyez sur le bouton **OK**.

Un écran comme celui-ci s'affiche :

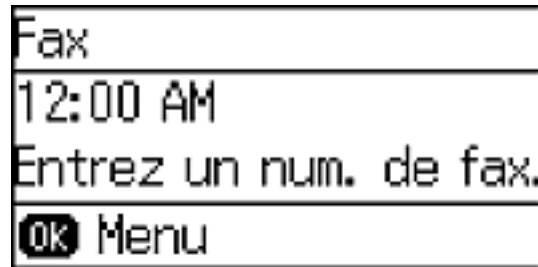

4. Sélectionnez **Compte-rendu de fax**, sélectionnez le rapport que vous souhaitez imprimer et appuyez sur l'un des boutons **Démarrer**.

Sujet parent: [Configuration des fonctions du télécopieur avec le panneau de commande du produit](#)

Références associées

[Options de rapports de télécopie](#)

Options de rapports de télécopie

Sélectionnez le rapport de télécopie ou la liste que vous souhaitez imprimer.

Liste paramètres fax

Imprime une liste des paramètres de communication par télécopie actuels.

Journal fax

Affiche ou imprime un rapport sur les transmissions par télécopie récentes.

Dernière transmission

Imprime un rapport de la dernière télécopie reçue ou envoyée sur demande.

Trace protocole

Imprime un rapport détaillé de la télécopie la plus récemment reçue ou envoyée.

Sujet parent: [Configuration des fonctions du télécopieur avec le panneau de commande du produit](#)

Configuration des fonctions de télécopie avec Fax Utility - Windows

Vous pouvez configurer votre en-tête de télécopie et sélectionner les paramètres de télécopie en utilisant FAX Utility pour Windows.

1. Effectuez l'une des étapes suivantes :
 - **Windows 8.x** : Naviguez vers l'écran **Applications**.
 - **Windows (autres versions)** : Cliquez sur  ou **Démarrer** > **Programmes** ou **Tous les programmes** > **EPSON Software**.
2. Sélectionnez **FAX Utility**.

Cette fenêtre s'affiche :



3. Sélectionnez **Paramètres fax pour l'imprimante**. (Sélectionnez votre produit, si besoin.)

Cette fenêtre s'affiche :

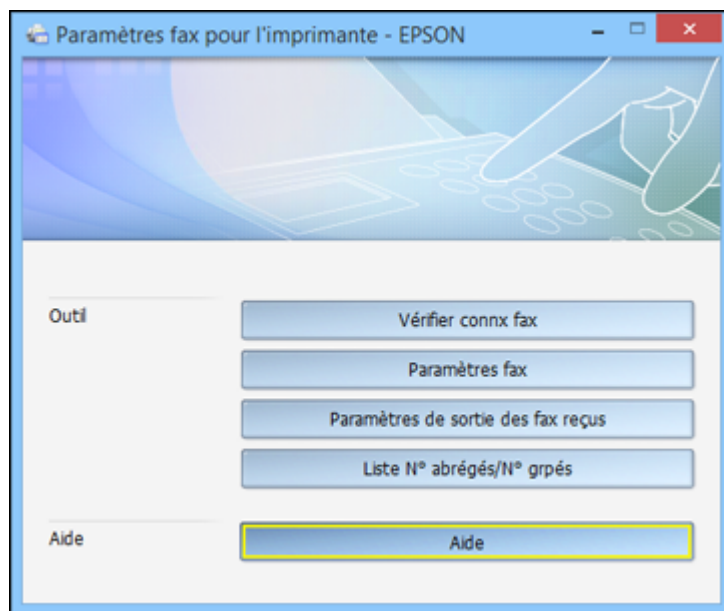

4. Sélectionnez **Paramètres fax**.
5. Suivez les invites qui apparaissent à l'écran pour saisir les renseignements d'en-tête et sélectionner vos paramètres de télécopie.

Remarque: Pour plus de détails, sélectionnez l'option **Aide** de FAX Utility.

Sujet parent: [Configuration des fonctions de télécopie](#)

Sujets reliés

[Configuration des fonctions du télécopieur avec le panneau de commande du produit](#)

Configuration des fonctions de télécopie avec Fax Utility - OS X

Vous pouvez configurer votre en-tête de télécopie et sélectionner les paramètres de télécopie en utilisant FAX Utility pour OS X.

1. Sous le menu Apple ou sur le Dock, sélectionnez **Préférences Système**. Sélectionnez **Imprimantes et fax** ou **Imprimantes et scanners**, choisissez l'option **FAX** pour votre produit, puis

sélectionnez **Options et fournitures**. Sélectionnez **Utilitaire** et sélectionnez **Ouvrir l'utilitaire de l'imprimante**.

2. Double-cliquez sur **FAX Utility**, au besoin.

Cette fenêtre s'affiche :

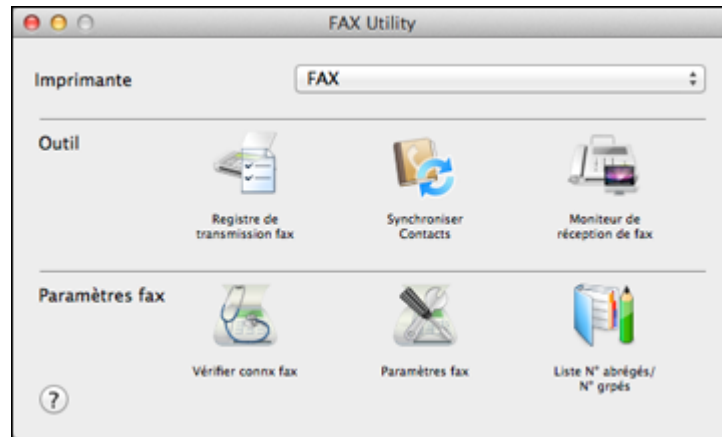

3. Sélectionnez votre produit **FAX** dans la liste Imprimante.
4. Sélectionnez **Paramètres fax**.
5. Suivez les invites qui apparaissent à l'écran pour saisir les renseignements d'en-tête et sélectionner vos paramètres de télécopie.

Remarque: Pour obtenir de l'information détaillée, sélectionnez l'icône ? de FAX Utility.

Sujet parent: [Configuration des fonctions de télécopie](#)

Sujets reliés

[Configuration des fonctions du télécopieur avec le panneau de commande du produit](#)

Configuration des contacts et des groupes de contacts

Vous pouvez configurer une liste de contacts avec leurs numéros de télécopieur afin de pouvoir les sélectionner rapidement lors de l'envoi d'une télécopie. Vous pouvez également créer des groupes de contacts pour envoyer une télécopie à plusieurs contacts à la fois.

[Configuration des contacts avec le panneau de commande du produit](#)

[Configuration des listes de numéros abrégés et groupés avec Fax Utility - Windows](#)

[Configuration des listes de numéros abrégés et groupés avec Fax Utility - OS X](#)

Sujet parent: [Envoi et réception de télécopies](#)

Configuration des contacts avec le panneau de commande du produit

Vous pouvez configurer vos contacts et vos groupes de contacts en utilisant le panneau de commande de votre produit.

[Création d'un contact](#)

[Modification ou suppression d'un contact](#)

[Création d'un groupe de contacts](#)

[Modification ou suppression d'un groupe](#)

Sujet parent: [Configuration des contacts et des groupes de contacts](#)

Tâches associées

[Configuration des listes de numéros abrégés et groupés avec Fax Utility - Windows](#)

[Configuration des listes de numéros abrégés et groupés avec Fax Utility - OS X](#)

Création d'un contact

Vous pouvez créer une liste de contacts pour enregistrer les numéros de télécopieur que vous utilisez fréquemment.

Remarque: Vous pouvez créer jusqu'à 100 contacts et groupes de contacts (combinés).

1. Appuyez sur le bouton  d'accueil, si nécessaire.
2. Appuyez sur le bouton fléché du haut ou du bas, sélectionnez **Configuration** et appuyez sur le bouton **OK**.

Un écran comme celui-ci s'affiche :

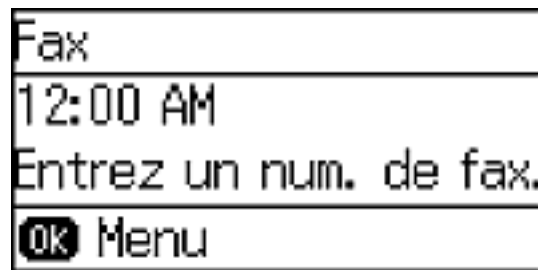

3. Appuyez sur le bouton  **Contacts**.

Un écran comme celui-ci s'affiche :



4. Appuyez sur le bouton # sur le pavé numérique.

Un écran comme celui-ci s'affiche :



Remarque: Vous pouvez imprimer votre liste de contacts et de groupes, si nécessaire.

5. Sélectionnez **Ajout. entrée** et appuyez sur le bouton **OK**.
6. Utilisez les boutons sur le pavé numérique pour saisir le numéro que vous souhaitez utiliser pour le contact, tel que **1**. Ensuite, appuyez sur le bouton **OK**.

Un écran comme celui-ci s'affiche :

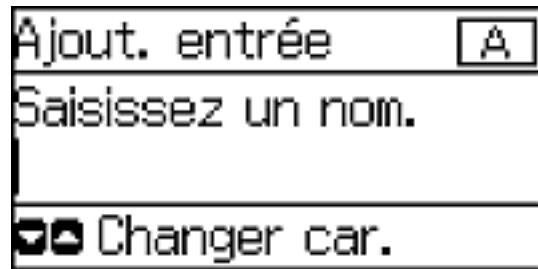

7. Utilisez les boutons du pavé numérique pour saisir le nom du contact (jusqu'à 30 caractères) et appuyez sur le bouton **OK**.
8. Utilisez les boutons du pavé numérique pour saisir le numéro de télécopieur (jusqu'à 64 caractères).

Remarque: Si nécessaire, entrez le code d'accès à la ligne extérieure (tel que **9**) au début du numéro de télécopieur. Si un code d'accès a été configuré au paramètre **Type de ligne**, entrez le symbole **#** au lieu du code.

9. Réglez la Vitesse fax, si nécessaire.
10. Appuyez sur le bouton **OK**.

Sujet parent: [Configuration des contacts avec le panneau de commande du produit](#)

Modification ou suppression d'un contact

Vous pouvez modifier ou supprimer les contacts de votre liste.

1. Appuyez sur le bouton  d'accueil, si nécessaire.
2. Appuyez sur le bouton fléché du haut ou du bas, sélectionnez **Configuration** et appuyez sur le bouton **OK**.

Un écran comme celui-ci s'affiche :

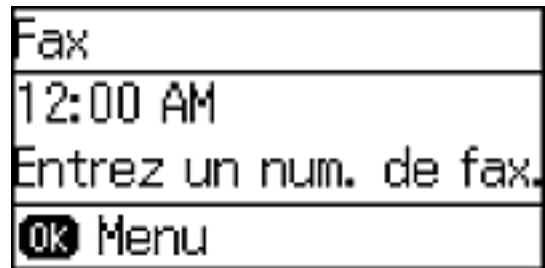

3. Appuyez sur le bouton  **Contacts**.
4. Sélectionnez le contact à modifier ou supprimer et appuyez sur le bouton fléché de gauche.

Un écran comme celui-ci s'affiche :

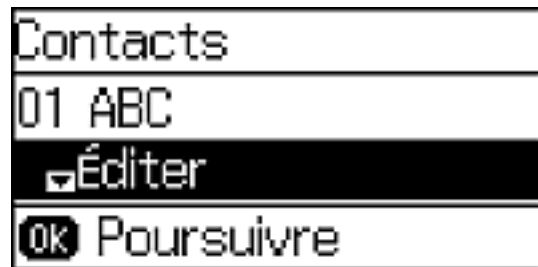

5. Effectuez l'une des étapes suivantes :
 - Pour supprimer le contact, sélectionnez **Supprimer** et appuyez sur le bouton fléché du haut à l'écran de confirmation.
 - Pour modifier un contact, sélectionnez **Éditer** et suivez les instructions à l'écran.

Sujet parent: [Configuration des contacts avec le panneau de commande du produit](#)

Création d'un groupe de contacts

Vous pouvez créer un groupe de contacts afin d'envoyer aisément des télécopies à plusieurs destinataires à la fois.

Remarque: Vous pouvez créer jusqu'à 100 contacts et groupes de contacts (combinés).

1. Appuyez sur le bouton  d'accueil, si nécessaire.
2. Appuyez sur le bouton fléché du haut ou du bas, sélectionnez **Configuration** et appuyez sur le bouton **OK**.

Un écran comme celui-ci s'affiche :

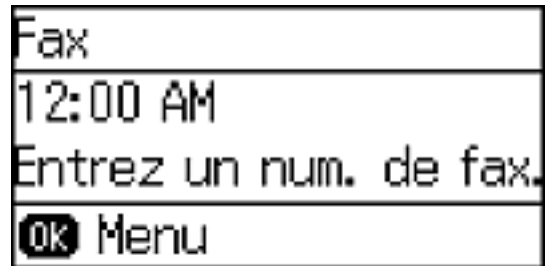

3. Appuyez sur le bouton  **Contacts**.
4. Appuyez sur le bouton **#** sur le pavé numérique.

Un écran comme celui-ci s'affiche :



Remarque: Vous pouvez imprimer votre liste de contacts et de groupes, si nécessaire.

5. Sélectionnez **Ajout. groupe** et appuyez sur le bouton **OK**.

Un écran comme celui-ci s'affiche :

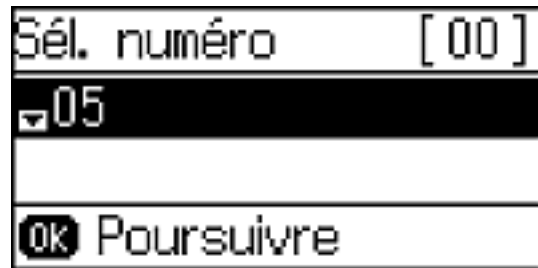

6. Sélectionnez le numéro que vous souhaitez utiliser pour le groupe, tel que **1**. Ensuite, appuyez sur le bouton **OK**.
7. Utilisez les boutons du pavé numérique pour saisir le nom du groupe (jusqu'à 30 caractères) et appuyez sur le bouton **OK**.
Votre liste de contacts s'affiche.
8. Appuyez sur le bouton * du pavé numérique pour chaque contact que vous souhaitez inclure dans le groupe.
Un symbole * s'affiche à côté de chaque contact sélectionné.
9. Appuyez sur le bouton **OK** pour enregistrer le groupe.

Sujet parent: [Configuration des contacts avec le panneau de commande du produit](#)

Modification ou suppression d'un groupe

Vous pouvez modifier un groupe existant pour ajouter ou supprimer des entrées. Vous pouvez également supprimer le groupe en entier.

1. Appuyez sur le bouton  d'accueil, si nécessaire.
2. Appuyez sur le bouton fléché du haut ou du bas, sélectionnez **Configuration** et appuyez sur le bouton **OK**.

Un écran comme celui-ci s'affiche :

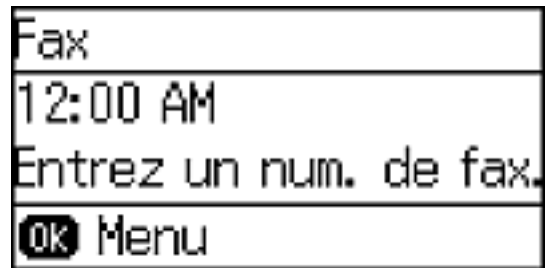

3. Appuyez sur le bouton  **Contacts**.

Un écran comme celui-ci s'affiche :



4. Sélectionnez le groupe à modifier ou supprimer et appuyez sur le bouton fléché de droite.

Un écran comme celui-ci s'affiche :

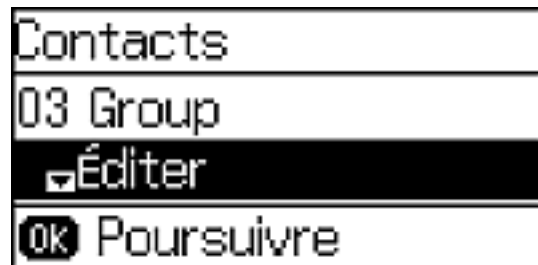

5. Effectuez l'une des étapes suivantes :
 - Pour supprimer le groupe, appuyez sur le bouton du bas, sélectionnez **Supprimer** et appuyez sur le bouton **OK**.
 - Pour modifier le groupe, sélectionnez **Éditer** et appuyez sur le bouton **OK**. Modifiez le groupe, si nécessaire, et appuyez sur le bouton **OK**.

Une liste des contacts dans votre groupe s'affiche.

6. Pour ajouter ou supprimer un contact, appuyez sur le bouton * sur le pavé numérique.
7. Appuyez sur le bouton **OK** pour enregistrer les paramètres.

Sujet parent: [Configuration des contacts avec le panneau de commande du produit](#)

Configuration des listes de numéros abrégés et groupés avec Fax Utility - Windows

Vous pouvez configurer vos listes de numéros abrégés et de numéros groupés en utilisant Fax Utility pour Windows. Cet utilitaire vous permet d'importer des numéros de télécopieur à partir du carnet d'adresses Windows et de sauvegarder des numéros de télécopieur dans la mémoire de votre produit.

Remarque: Vous pouvez créer jusqu'à 60 entrées (combinées) de composition abrégée et de composition de groupe.

1. Effectuez l'une des étapes suivantes :
 - **Windows 8.x** : Naviguez vers l'écran **Applications**.
 - **Windows (autres versions)** : Cliquez sur  ou **Démarrer** > **Programmes** ou **Tous les programmes** > **EPSON Software**.
2. Sélectionnez **FAX Utility**.

Cette fenêtre s'affiche :

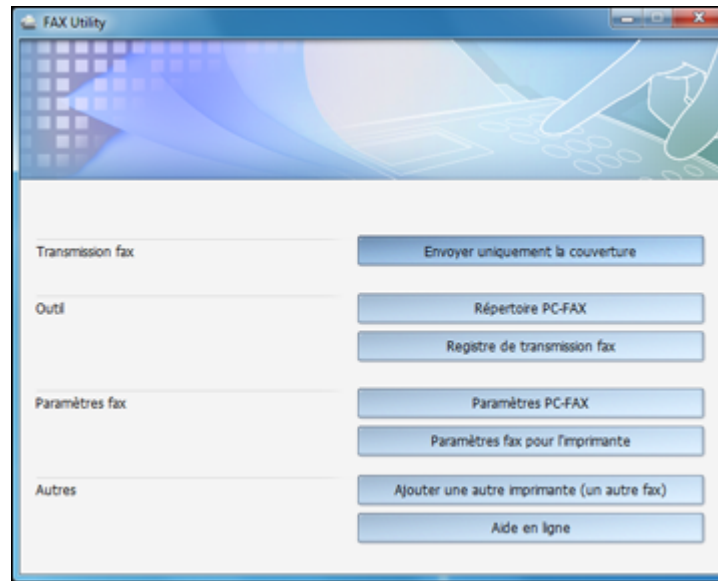

3. Sélectionnez **Paramètres fax pour l'imprimante**. (Sélectionnez votre produit, si besoin.)

Cette fenêtre s'affiche :

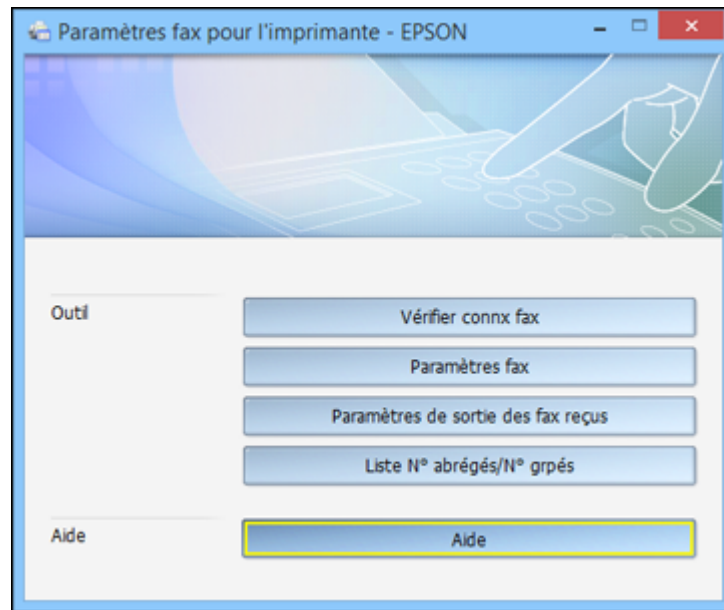

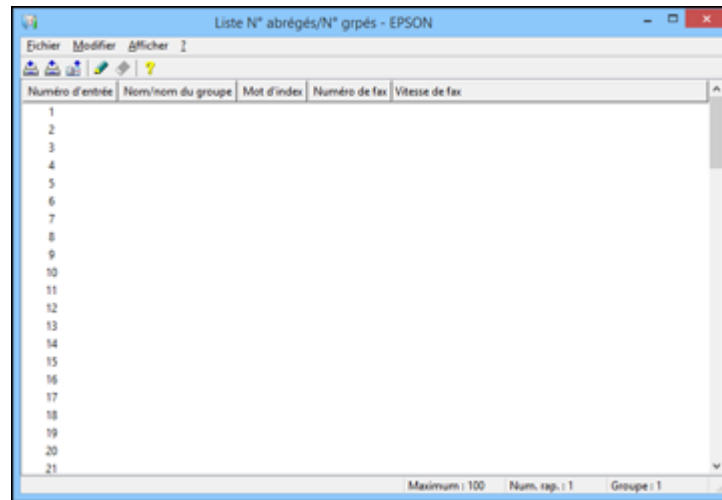

4. Sélectionnez **Liste N° abrégés/N° grpés**.

Cette fenêtre s'affiche :



5. Sélectionnez une entrée vide et cliquez sur l'icône .

Remarque: Pour modifier une entrée, sélectionnez-la et cliquez sur l'icône . Pour supprimer une entrée, sélectionnez-la et cliquez sur l'icône .

6. Effectuez l'une des étapes suivantes :
 - Pour créer une entrée de numéro abrégé, sélectionnez **Numérotation rapide**, entrez un nom et un numéro de télécopieur, puis cliquez sur **OK**.
 - Pour créer une entrée de numéros groupés, sélectionnez **Groupe**, entrez un nom, sélectionnez les numéros de télécopieur souhaités, puis cliquez sur **OK**.
7. Répétez les étapes précédentes autant de fois que nécessaire pour ajouter toutes vos entrées de numéros abrégés ou groupés.
8. Lorsque vous avez terminé, cliquez sur l'icône  pour sauvegarder les entrées dans la mémoire de votre produit.

Sujet parent: [Configuration des contacts et des groupes de contacts](#)

Sujets reliés

[Configuration des contacts avec le panneau de commande du produit](#)

Configuration des listes de numéros abrégés et groupés avec Fax Utility - OS X

Vous pouvez configurer vos listes de numéros abrégés et de numéros groupés en utilisant Fax Utility. Cet utilitaire vous permet également d'importer des numéros de télécopieur à partir du carnet d'adresses MacAddress Book et de sauvegarder des numéros de télécopieur dans la mémoire de votre produit.

Remarque: Vous pouvez créer jusqu'à 60 entrées (combinées) de composition abrégée et de composition de groupe.

1. Sous le menu Apple ou sur le Dock, sélectionnez **Préférences Système**. Sélectionnez **Imprimantes et fax** ou **Imprimantes et scanners**, choisissez l'option **FAX** pour votre produit, puis sélectionnez **Options et fournitures**. Sélectionnez **Utilitaire** et sélectionnez **Ouvrir l'utilitaire de l'imprimante**.
2. Double-cliquez sur **FAX Utility**, au besoin.

Cette fenêtre s'affiche :

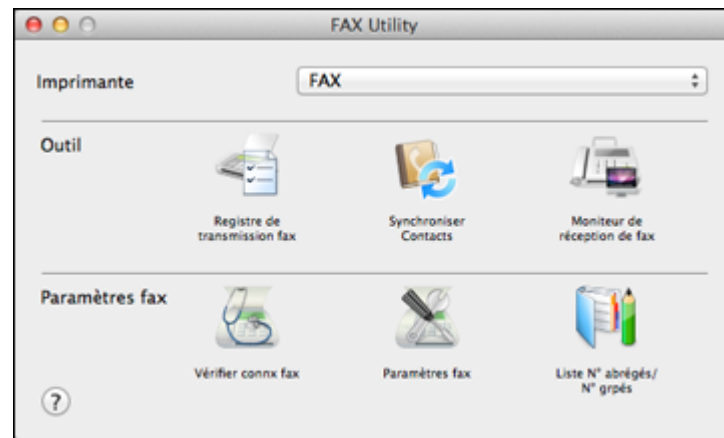

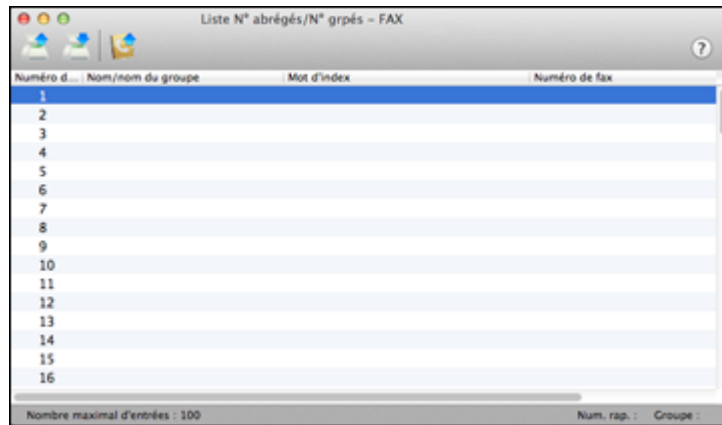

3. Sélectionnez votre produit **FAX** dans la liste Imprimante, au besoin.
4. Sélectionnez **Liste N° abrégés/N° grpés**.

Cette fenêtre s'affiche :



5. Pour ajouter une entrée, double-cliquez sur une entrée vide.

Remarque: Pour modifier une entrée, sélectionnez-la et changez l'information. Pour supprimer une entrée, sélectionnez-la et appuyez sur la touche **Suppr** de votre clavier.

6. Effectuez l'une des étapes suivantes :
 - Pour créer une entrée de numéro abrégé, sélectionnez **Numérotation groupée**, entrez un nom et un numéro de télécopieur, puis cliquez sur **OK**.
 - Pour créer une entrée de numéros groupés, sélectionnez **Numéro groupé**, entrez un nom, sélectionnez les numéros de télécopieur souhaités, puis cliquez sur **OK**.
7. Répétez les étapes précédentes autant de fois que nécessaire pour ajouter toutes vos entrées de numéros abrégés ou groupés.
8. Pour importer des entrées de votre carnet d'adresses MacAddress, cliquez sur l'icône .
9. Lorsque vous avez terminé, cliquez sur l'icône  pour sauvegarder les entrées dans la mémoire de votre produit.

Sujet parent: [Configuration des contacts et des groupes de contacts](#)

Sujets reliés

[Configuration des contacts avec le panneau de commande du produit](#)

Envoi de télécopies

Consultez ces sections pour utiliser votre produit afin d'envoyer des télécopies.

[Envoi de télécopies à partir du panneau de commande](#)

[Envoi de télécopies à l'aide de Fax Utility - Windows](#)

[Envoi de télécopies à l'aide de Fax Utility - OS X](#)

Sujet parent: [Envoi et réception de télécopies](#)

Envoi de télécopies à partir du panneau de commande

Consultez ces sections pour envoyer des télécopies avec le panneau de commande de votre produit.

[Envoi d'une télécopie à l'aide du panneau de commande](#)

[Paramètres d'envoi de télécopie](#)

[Composition des numéros de télécopieur depuis un téléphone connecté](#)

[Envoi d'une télécopie à une heure spécifique](#)

Sujet parent: [Envoi de télécopies](#)

Envoi d'une télécopie à l'aide du panneau de commande

Vous pouvez envoyer une télécopie à partir du panneau de commande de votre produit en entrant le numéro de télécopieur ou en sélectionnant le numéro depuis la liste de contacts ou l'historique de télécopie. Si la numérotation directe est restreinte, vous ne pouvez que sélectionner le numéro depuis la liste de contacts ou l'historique de télécopie. Vous pouvez envoyer les télécopies en noir et blanc à plusieurs destinataires, mais pas les télécopies en couleur.

1. Placez votre original sur le produit pour le télécopier.
2. Appuyez sur le bouton  d'accueil, si nécessaire.
3. Appuyez sur le bouton fléché du haut ou du bas, sélectionnez **Configuration** et appuyez sur le bouton **OK**.

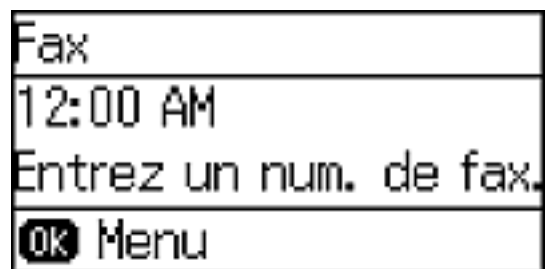

Un écran comme celui-ci s'affiche :



4. Effectuez l'une des étapes suivantes :

- Entrez le numéro de télécopieur en utilisant les touches du pavé numérique.

Remarque: Si nécessaire, entrez le code d'accès à la ligne extérieure (tel que **9**) au début du numéro de télécopieur. Si un code d'accès a été configuré au paramètre **Type de ligne**, entrez le symbole **#** au lieu du code.

- Appuyez sur le bouton  **Contacts**, sélectionnez un ou plusieurs destinataires depuis la liste et appuyez sur le bouton **OK**.
- Appuyez sur  **Recomposer/Pause** pour recomposer le dernier numéro de télécopieur composé.

5. Si vous avez besoin de changer les paramètres de télécopie, appuyez sur le bouton **OK** et sélectionnez vos paramètres.

Remarque: Si le télécopieur de votre destinataire n'imprime pas en couleur, votre télécopie est automatiquement envoyée en noir et blanc.

6. Appuyez sur l'un des boutons **Démarrer**.

Remarque: Pour annuler la télécopie, appuyez sur le bouton  **Arrêter/Réinitialiser**.

Votre produit numérise votre original et vous invite à placer des pages supplémentaires, si nécessaire.

Après la numérisation de vos originaux, votre produit compose le numéro et envoie la télécopie.

Sujet parent: [Envoi de télécopies à partir du panneau de commande](#)

Références associées[Paramètres d'envoi de télécopie](#)**Tâches associées**[Sélection du type de ligne](#)**Sujets reliés**[Configuration des contacts et des groupes de contacts](#)[Positionnement des originaux sur le produit](#)**Paramètres d'envoi de télécopie**

Vous pouvez choisir les options suivantes pendant l'envoi d'une télécopie.

Réglage	Options	Description
Résolution	Standard	Ajuste la résolution de la numérisation et la qualité de l'impression pour les télécopies sortantes.
	Fin	
	Photo	
Densité	Auto	Ajuste automatiquement la luminosité des télécopies sortantes.
	Manuel	Permet de choisir parmi différents niveaux de densité.
Envoi direct	Arrêt	Envoie des télécopies monochromes à un seul destinataire dès que la connexion est établie sans sauvegarder l'image télécopiée en mémoire. Vous ne pouvez pas utiliser cette fonction lorsque vous envoyez une télécopie en couleur ou lorsque vous envoyez une télécopie à plusieurs destinataires.
	Marche	
Compte-rendu de transmission	Imprimer sur erreur	Permet de configurer l'impression des rapports de transmission.
	Imprimer	
	Ne pas imprimer	
Env fax plus tard	Arrêt	Vous pouvez régler ce paramètre afin d'envoyer ultérieurement une télécopie. Seules les télécopies monochrome peuvent être envoyées lorsque l'heure d'envoi est spécifiée.
	Marche	

Réglage	Options	Description
Réception vote	Arrêt	Vous pouvez recevoir une télécopie enregistrée sur un autre télécopieur par télécopie à la demande en composant le numéro de télécopieur. Vous pouvez recevoir un document spécifique d'un service d'information par télécopieur en suivant les instructions du message audio du service.
	Marche	
Réimprimer les fax	—	Imprime les télécopies reçues et temporairement stockées dans la mémoire de l'imprimante de la plus récente à la plus ancienne. Lorsque l'imprimante n'a plus de mémoire libre, les télécopies sont automatiquement supprimées de la plus ancienne à la plus récente. Les télécopies reçues stockées dans la boîte de réception ne sont pas automatiquement supprimées.
Compte-rendu de fax	Liste paramètres fax	Imprime les paramètres de télécopie actuels.
	Journal fax	Imprime automatiquement un rapport de transmission après l'envoi d'une télécopie.
	Dernière transmission	Imprime un rapport de la dernière télécopie reçue ou envoyée par télécopie à la demande.
	Trace protocole	Imprime une liste des documents de télécopie stockés dans la mémoire de l'imprimante, tels que les travaux non complétés.

Sujet parent: [Envoi de télécopies à partir du panneau de commande](#)

Composition des numéros de télécopieur depuis un téléphone connecté

Si vous avez connecté un téléphone au port **EXT** de votre produit, vous pouvez envoyer une télécopie en composant le numéro à partir du téléphone connecté. Si le numéro de téléphone et le numéro de télécopieur du destinataire sont les mêmes, vous devrez parler au destinataire avant d'envoyer la télécopie.

1. Placez votre original sur le produit pour le télécopier.
2. Appuyez sur le bouton  d'accueil, si nécessaire.
3. Composez le numéro de télécopieur à partir du téléphone connecté. Parlez avec le destinataire, si nécessaire.

4. Appuyez sur l'un des boutons **Démarrer** pour sélectionner **Envoyer fax**.

Remarque: Votre produit communiquera avec le télécopieur du destinataire. Ne raccrochez pas le téléphone.

5. Appuyez sur l'un des boutons **Démarrer** pour sélectionner **Envoyer**.
6. Lorsque vous entendez une tonalité de télécopie, appuyez sur l'un des boutons **Démarrer** pour lancer la transmission de la télécopie.
7. Raccrochez le téléphone.

Remarque: Si le télécopieur de votre destinataire n'imprime pas en couleur, votre télécopie est automatiquement envoyée en noir et blanc.

Sujet parent: [Envoi de télécopies à partir du panneau de commande](#)

Références associées

[Paramètres d'envoi de télécopie](#)

Sujets reliés

[Positionnement des originaux sur le produit](#)

Envoi d'une télécopie à une heure spécifique

Vous pouvez décider de l'heure à laquelle sera envoyée votre télécopie.

Remarque: Si vous utilisez cette option, vous ne pouvez envoyer des télécopies qu'en noir et blanc.

1. Placez votre original sur le produit pour le télécopier.
2. Appuyez sur le bouton  d'accueil, si nécessaire.
3. Appuyez sur le bouton fléché du haut ou du bas, sélectionnez **Configuration** et appuyez sur le bouton **OK**.

Un écran comme celui-ci s'affiche :

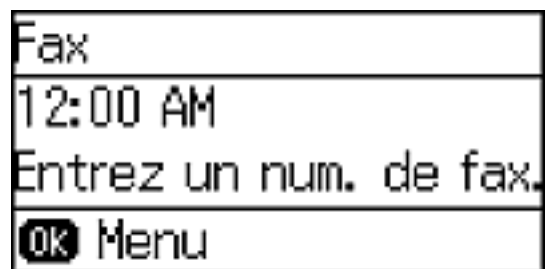

4. Entrez un numéro de télécopieur ou sélectionnez un numéro depuis la liste des Contacts et appuyez sur le bouton **OK**.

Remarque: Si nécessaire, entrez le code d'accès à la ligne extérieure (tel que **9**) au début du numéro de télécopieur. Si un code d'accès a été configuré au paramètre **Type de ligne**, entrez le symbole **#** au lieu du code.

5. Sélectionnez **Envoyer fax plus tard** et appuyez sur le bouton **OK**.
6. Sélectionnez **Marche**, utilisez les boutons du pavé numérique pour entrer l'heure souhaitée, et appuyez sur le bouton **OK**.
7. Appuyez sur le bouton ↵ de retour.
8. Appuyez sur l'un des boutons **Démarrer**.

Remarque: Pour annuler la télécopie, appuyez sur le bouton ⏏ **Arrêter/Réinitialiser**.

Après la numérisation de vos originaux, votre produit compose le numéro et envoie la télécopie à l'heure indiquée.

Remarque: Si le produit est éteint à l'heure spécifiée, la télécopie sera envoyée lorsque vous rallumerez le produit.

Sujet parent: [Envoi de télécopies à partir du panneau de commande](#)

Références associées

[Paramètres d'envoi de télécopie](#)

Sujets reliés

[Positionnement des originaux sur le produit](#)

[Configuration des contacts et des groupes de contacts](#)

Envoi de télécopies à l'aide de Fax Utility - Windows

Vous pouvez envoyer une télécopie à partir de Fax Utility sous Windows. Vous pouvez envoyer jusqu'à 100 pages à la fois par télécopie, feuille de couverture comprise.

1. Ouvrez le fichier que vous souhaitez envoyer par télécopie et sélectionnez la commande d'impression.

Une fenêtre comme celle-ci s'affiche :

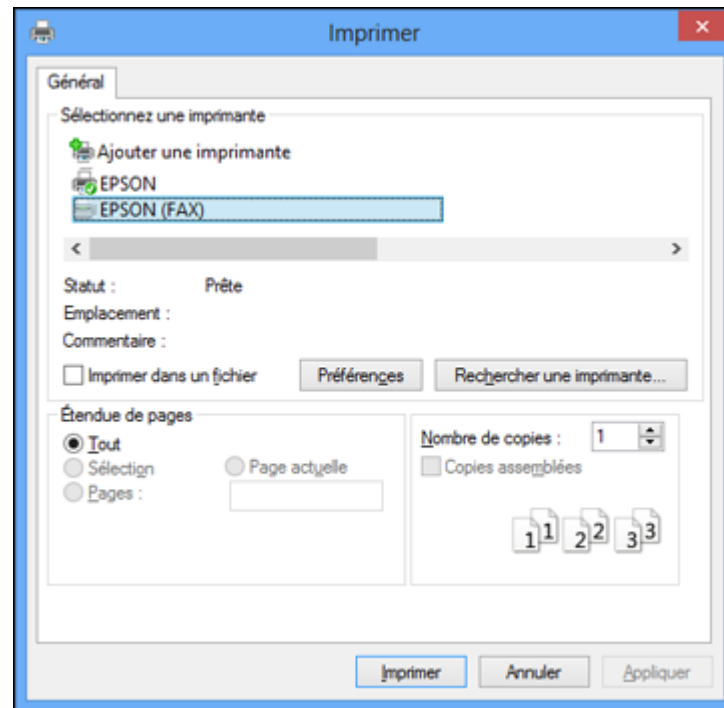

2. Sélectionnez l'option **FAX** de votre produit comme imprimante.

3. Pour changer les paramètres de format du papier, d'orientation, de couleur, de qualité d'image ou de densité des caractères, cliquez sur le bouton **Préférences** ou **Propriétés**.

Remarque: Si vous voyez un bouton **Configuration**, **Imprimante** ou **Options**, cliquez dessus. Cliquez ensuite sur **Préférences** ou **Propriétés** sur l'écran suivant. Pour plus d'informations sur la sélection des paramètres d'impression du télécopieur, cliquez sur **Aide**.

4. Sélectionnez la série de pages, au besoin. (Laissez le nombre de copies sur **1**.)
5. Cliquez sur **Imprimer** ou **OK**.

Si c'est la première fois que vous envoyez une télécopie, une fenêtre comme celle-ci s'affiche :

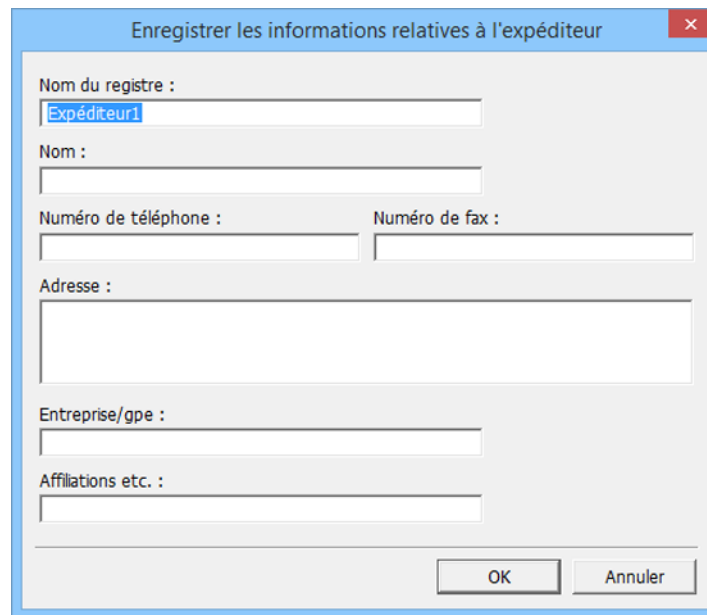

The image shows a dialog box titled "Enregistrer les informations relatives à l'expéditeur" (Register sender information). The dialog box contains several input fields for user information:

- Nom du registre : (Registry name) - Input field containing "Expéditeur1".
- Nom : (Name) - Empty input field.
- Numéro de téléphone : (Phone number) - Input field.
- Numéro de fax : (Fax number) - Input field.
- Adresse : (Address) - Large empty text area.
- Entreprise/gpe : (Company/organization) - Input field.
- Affiliations etc. : (Affiliations etc.) - Input field.

At the bottom right of the dialog box, there are two buttons: "OK" and "Annuler" (Cancel).

6. Saisissez vos coordonnées d'expéditeur afin que les destinataires puissent identifier l'origine de la télécopie. Cliquez ensuite sur **OK** pour les sauvegarder.

Une fenêtre comme celle-ci s'affiche :

' data-bbox="245 119 587 565"/>

7. Entrez le nom et le numéro de télécopieur du destinataire ou sélectionnez un destinataire dans le carnet d'adresses, puis appuyez sur **Suivant**.

Remarque: Pour des instructions sur l'utilisation de l'utilitaire Epson Fax, cliquez sur **Aide**.

8. Sélectionnez une feuille de couverture, entrez le sujet et le message, puis cliquez sur **Suivant**.
9. Cliquez sur **Envoyer** pour transmettre votre télécopie.

Sujet parent: [Envoi de télécopies](#)

Envoi de télécopies à l'aide de Fax Utility - OS X

Vous pouvez envoyer une télécopie depuis un logiciel d'impression OS X à l'aide de Fax Utility. Vous pouvez envoyer jusqu'à 100 pages à la fois par télécopie, feuille de couverture comprise.

1. Ouvrez le fichier que vous souhaitez envoyer par télécopie.
2. Sélectionnez la commande d'impression dans votre application.

Remarque: Vous devrez peut-être sélectionner une icône sur votre écran, l'option **Imprimer** du menu **Fichier**, ou une autre commande. Consultez l'utilitaire d'aide de votre application pour plus de détails.

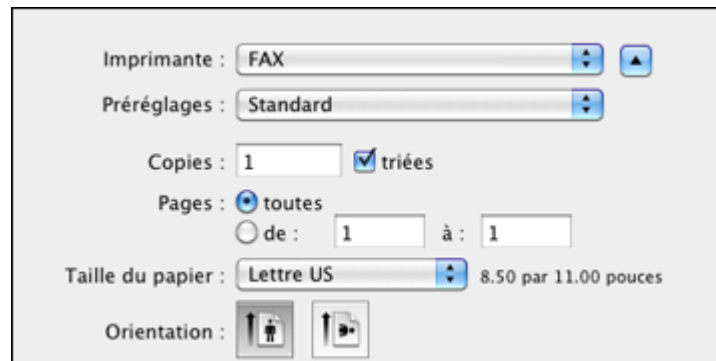

The image shows a print dialog box with the following settings:

- Imprimante : FAX
- Préréglages : Standard
- Copies : 1 triées
- Pages : toutes
 de : 1 à : 1
- Taille du papier : Lettre US 8.50 par 11.00 pouces
- Orientation : Portrait Paysage

3. Sélectionnez l'option **FAX** de votre produit comme paramètre **Imprimante**.
4. Au besoin, cliquez sur la flèche à côté du paramètre Imprimante ou sur le bouton **Afficher les détails** afin d'agrandir la fenêtre d'impression.
5. Sélectionnez le nombre de pages à télécopier comme paramètre **Pages**.

Remarque: Laissez le paramètre **Copies** sur 1.

6. Sélectionnez **Paramètres du destinataire** dans le menu contextuel.

Cette fenêtre s'affiche :

Paramètres du destinataire

Liste des destinataires:

Nom	Entreprise/gpe	Numéro de fax
-----	----------------	---------------

Ajouter:

Nom:

Entreprise/gpe:

Numéro de fax:

Le tiret (-) peut uniquement être utilisé au début du numéro de téléphone : il indique une pause dans la numérotation.

Préfixe d'accès externe:

Annuler Faxer

7. Utilisez l'une des méthodes suivantes pour choisir votre destinataire :
 - Sélectionnez un nom ou un groupe dans la **Liste des destinataires**.
 - Entrez un nom, une entreprise et un numéro de télécopieur, puis cliquez sur le bouton **+**.
 - Cliquez sur l'icône  et sélectionnez un destinataire dans votre carnet d'adresses.
8. Sélectionnez **Paramètres fax** dans le menu contextuel.

Cette fenêtre s'affiche :

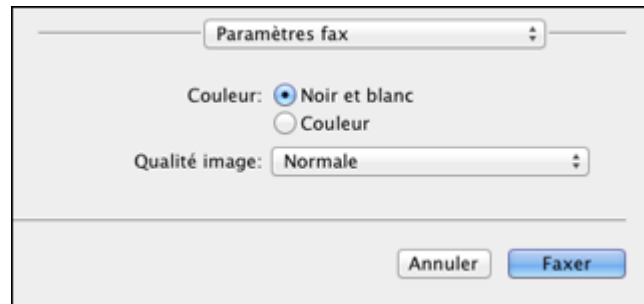

9. Sélectionnez les paramètres **Couleur** et **Qualité image** que vous souhaitez utiliser avec votre télécopieur.
10. Cliquez sur **Faxer**.

Sujet parent: [Envoi de télécopies](#)

Réception de télécopies

Consultez ces sections pour utiliser votre produit afin de recevoir des télécopies.

[Réception de télécopies](#)

[Réception automatique des télécopies](#)

[Réception manuelle des télécopies](#)

[Réception d'une télécopie sur demande](#)

Sujet parent: [Envoi et réception de télécopies](#)

Réception de télécopies

Votre produit reçoit et imprime automatiquement les télécopies lorsque le Mode réception est réglé sur **Auto**.

Si vous avez connecté un téléphone à votre produit pour pouvoir utiliser la même ligne téléphonique pour les appels vocaux et les télécopies, vous pouvez aussi régler votre produit afin de recevoir les télécopies manuellement. Cela vous permet de vérifier la tonalité de télécopie avec le téléphone et d'appuyer sur un bouton pour recevoir une télécopie.

Veillez à charger du papier dans votre produit et à sélectionner vos paramètres de télécopie avant de recevoir une télécopie.

Remarque: Si vous êtes à court de papier pendant l'impression d'une télécopie, chargez plus de papier et appuyez sur le bouton indiqué sur l'écran ACL de votre produit pour continuer.

Sujet parent: [Réception de télécopies](#)

Réception automatique des télécopies

Pour recevoir automatiquement les télécopies, assurez-vous que le Mode réception est réglé sur **Auto** (le paramètre par défaut du produit).

Pour modifier le paramètre Mode réception au besoin, sélectionnez **Configuration > Param. fax > Param. de réception > Mode réception**.

Si un répondeur est connecté au produit, assurez-vous que le réglage **Sonneries avant réponse** est réglé sur un nombre de sonneries plus grand que celui au bout duquel votre répondeur se déclenche. Par exemple, si le répondeur est réglé pour décrocher au bout de quatre sonneries, réglez le produit pour décrocher à la cinquième sonnerie ou plus tard.

Sujet parent: [Réception de télécopies](#)

Tâches associées

[Réception manuelle des télécopies](#)

Réception manuelle des télécopies

Vous pouvez configurer votre produit afin de recevoir les télécopies manuellement en réglant le Mode réception sur **Manuel**. Cela vous permet de vérifier la tonalité de télécopie sur le téléphone connecté avant de recevoir une télécopie.

1. Lorsque le téléphone connecté sonne, répondez à l'appel.
2. Si vous entendez une tonalité de télécopie, sélectionnez **Réception** sur le panneau de commande du produit.
3. Appuyez sur le bouton **Démarrer** pour lancer la réception de la télécopie.
4. Raccrochez le téléphone.

Sujet parent: [Réception de télécopies](#)

Tâches associées

[Réception automatique des télécopies](#)

Réception d'une télécopie sur demande

Vous pouvez utiliser la réception sur demande pour recevoir une télécopie provenant d'un autre appareil de télécopie (tel qu'un service d'informations de télécopie).

1. Appuyez sur le bouton  d'accueil, si nécessaire.
2. Appuyez sur le bouton fléché du haut ou du bas, sélectionnez **Configuration** et appuyez sur le bouton **OK**.

Un écran comme celui-ci s'affiche :

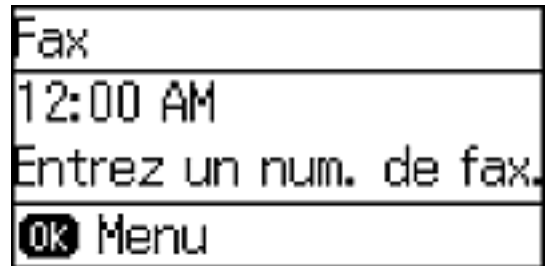

3. Appuyez sur le bouton **OK**.
4. Sélectionnez **Réception vote** et sélectionnez **Marche**.
5. Appuyez sur le bouton  de retour.
6. Entrez le numéro de télécopieur.
7. Appuyez sur l'un des boutons **Démarrer** pour lancer la réception de la télécopie.

Sujet parent: [Réception de télécopies](#)

Remplacement des cartouches d'encre

Lorsqu'une cartouche d'encre est épuisée, vous devez la remplacer.

Lorsqu'une cartouche d'encre est en place depuis plus de six mois ou si la qualité de vos tirages laisse à désirer même après le nettoyage et l'alignement de la tête d'impression, il peut être nécessaire de la remplacer.

Remarque: Veuillez vous défaire des cartouches d'encre Epson usagées de façon responsable et conformément à la réglementation locale. Si vous souhaitez envoyer vos cartouches d'encre usagées à Epson pour une élimination appropriée, veuillez consulter le site Web epson.com/recycle pour obtenir plus d'informations (site Web disponible en anglais seulement).

[Vérification de l'état des cartouches](#)

[Achat de cartouches d'encre Epson](#)

[Retrait et installation de cartouches d'encre](#)

[Impression avec de l'encre noire et des cartouches d'encre couleur épuisées](#)

[Préservation de l'encre noire sous Windows](#)

Vérification de l'état des cartouches

Votre produit et ses logiciels d'impression vous avertiront lorsqu'une cartouche d'encre est faible ou épuisée.

[Vérification de l'état des cartouches sur l'écran ACL](#)

[Vérification de l'état des cartouches sous Windows](#)

[Vérification de l'état des cartouches sous OS X](#)

Sujet parent: [Remplacement des cartouches d'encre](#)

Vérification de l'état des cartouches sur l'écran ACL

Vous pouvez vérifier l'état de vos cartouches d'encre en utilisant l'écran ACL de votre produit.

1. Appuyez sur le bouton fléché du haut ou du bas pour sélectionner **Configuration** et appuyez sur le bouton **OK**.
2. Sélectionnez **Niveaux d'encre** et appuyez sur le bouton **OK**.

Un écran comme celui-ci s'affiche :



Remarque: L'écran diffère selon la ou les cartouche(s) presque ou complètement vides (le cas échéant). Les niveaux d'encre indiqués sont approximatifs.

Sujet parent: [Vérification de l'état des cartouches](#)

Tâches associées

[Retrait et installation de cartouches d'encre](#)

Vérification de l'état des cartouches sous Windows

Un rappel de niveau d'encre faible s'affiche lorsque vous essayez d'imprimer et que le niveau d'encre est bas. Vous pouvez vérifier l'état des cartouches en tout temps en utilisant un utilitaire sur votre ordinateur Windows.

1. Pour vérifier l'état des cartouches d'encre, accédez au bureau de Windows et double-cliquez sur l'icône du produit dans la barre des tâches Windows.

Cette fenêtre s'affiche :

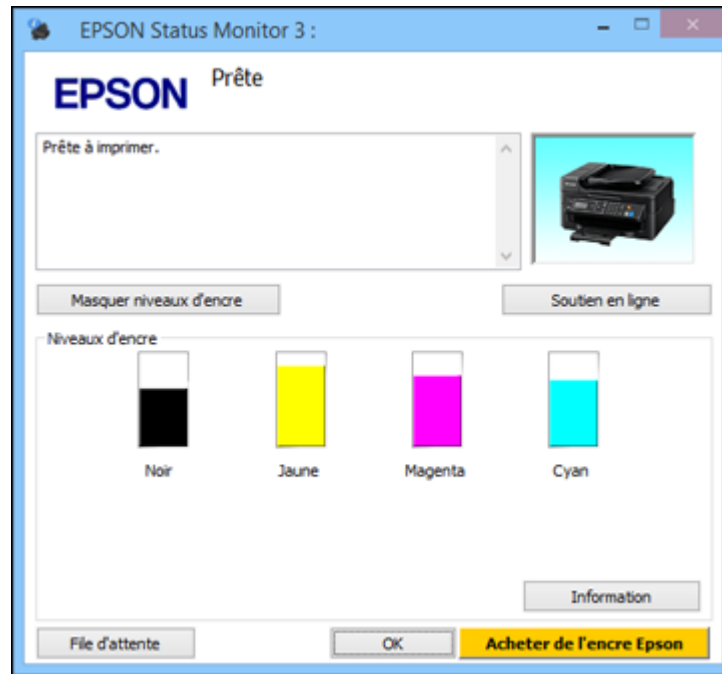

2. Remplacez ou réinstallez les cartouches d'encre indiquées à l'écran.

Remarque: Selon la couleur de la cartouche épuisée et la façon dont vous imprimez, vous pourrez peut-être poursuivre l'impression temporairement.

Remarque: Si l'une des cartouches d'encre installées dans l'imprimante est brisée, incompatible avec le modèle d'imprimante ou mal installée, Epson Status Monitor ne pourra pas afficher avec précision l'état de la cartouche d'encre.

3. Pour désactiver le rappel de niveau d'encre faible, cliquez avec le bouton de droite de la souris sur l'icône d'imprimante et sélectionnez **Préférences du contrôle**.

Cette fenêtre s'affiche :

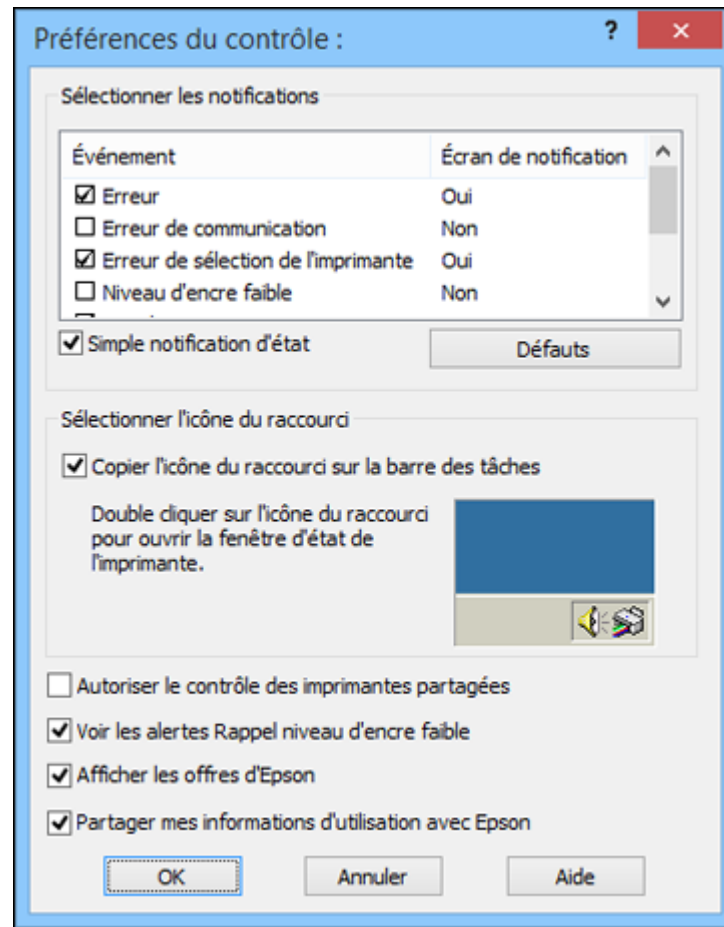

4. Décochez l'option **Voir les alertes Rappel niveau d'encre faible** au bas de la fenêtre.
5. Pour désactiver les offres promotionnelles, décochez la case **Afficher les offres d'Epson**.

Sujet parent: [Vérification de l'état des cartouches](#)

Tâches associées

[Retrait et installation de cartouches d'encre](#)

Vérification de l'état des cartouches sous OS X

Vous pouvez vérifier l'état des cartouches d'encre en utilisant un utilitaire sur votre ordinateur Mac.

1. Sous le menu Apple ou sur le Dock, sélectionnez **Préférences Système**. Sélectionnez **Imprimantes et fax** ou **Imprimantes et scanners**, sélectionnez votre produit et sélectionnez **Options et fournitures**. Sélectionnez **Utilitaire** et sélectionnez **Ouvrir l'utilitaire de l'imprimante**.
2. Sélectionnez **EPSON Status Monitor**.

Une fenêtre comme celle-ci s'affiche :

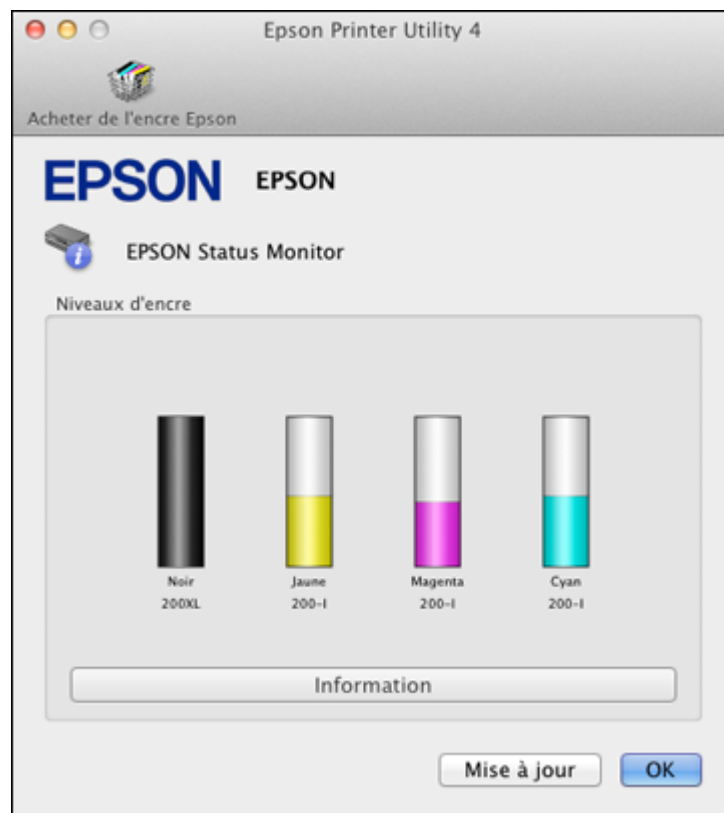

3. Effectuez les étapes suivantes, au besoin :
 - Pour mettre à jour l'état des cartouches d'encre, cliquez sur **Mise à jour**.

- Remplacez ou réinstallez les cartouches d'encre indiquées à l'écran.

Remarque: Selon la couleur de la cartouche épuisée et la façon dont vous imprimez, vous pourrez peut-être poursuivre l'impression temporairement.

Remarque: Si l'une des cartouches d'encre installées dans l'imprimante est brisée, incompatible avec le modèle d'imprimante ou mal installée, Epson Status Monitor ne pourra pas afficher avec précision l'état de la cartouche d'encre.

Sujet parent: [Vérification de l'état des cartouches](#)

Tâches associées

[Retrait et installation de cartouches d'encre](#)

Achat de cartouches d'encre Epson

Vous pouvez acheter des cartouches d'encre et du papier d'origine Epson au Epson Supplies Central à l'adresse epson.com/ink3 (États-Unis) ou epson.ca (Canada). Vous pouvez également vous procurer d'autres fournitures auprès d'un revendeur Epson autorisé. Composez le 1 800 463-7766 pour obtenir les coordonnées du revendeur le plus proche.

Remarque: Ce produit utilise seulement des cartouches d'encre de marque Epson. Les fournitures et cartouches d'encre d'autres marques ne sont pas compatibles et même si elles sont décrites comme étant compatibles, il est possible qu'elles ne fonctionnent pas correctement.

Les cartouches incluses avec l'imprimante ont été conçues seulement pour la configuration de l'imprimante et non pas pour la revente. Une partie de l'encre est utilisée pour le chargement initial de l'imprimante et le reste de l'encre sera utilisé pour l'impression. Le rendement des cartouches varie considérablement selon les images imprimées, les paramètres d'impression, le type de papier, la fréquence d'utilisation et la température. Pour assurer la qualité des tirages, une petite quantité d'encre reste dans la cartouche après que le témoin de remplacement de cartouche s'allume.

[Numéros de pièce des cartouches d'encre](#)

Sujet parent: [Remplacement des cartouches d'encre](#)

Numéros de pièce des cartouches d'encre

Utilisez ces numéros de pièce lorsque vous commandez ou achetez de nouvelles cartouches d'encre.

Remarque: Pour les meilleurs résultats, utilisez les cartouches dans les six mois suivant leur déballage.

Couleur de l'encre	Numéro de pièce	
	Capacité standard	Grande capacité
Noir	220	220XL
Cyan	220	220XL
Magenta	220	220XL
Jaune	220	220XL

Sujet parent: [Achat de cartouches d'encre Epson](#)

Retrait et installation de cartouches d'encre

Avant de commencer, assurez-vous d'avoir des cartouches de rechange à portée de main. Vous devez installer les cartouches d'encre neuves dès que vous avez retiré les cartouches usagées de l'imprimante.

Mise en garde: Laissez les cartouches usagées dans l'imprimante jusqu'à ce que vous soyez prêt à les remplacer, sinon, les buses de la tête d'impression risquent de sécher. N'ouvrez pas l'emballage des cartouches d'encre avant d'être prêt à les installer. Les cartouches sont emballées sous vide pour assurer leur fiabilité.

1. Mettez le produit sous tension.

- Si une cartouche d'encre est vide, un message s'affiche sur l'écran ACL. Notez les cartouches qu'il faut changer et appuyez sur le bouton **OK**, puis appuyez sur le bouton fléché du haut.
- Si vous remplacez une cartouche avant de voir un message sur l'écran ACL, appuyez sur le bouton fléché du haut ou du bas pour sélectionner **Configuration** et appuyez sur le bouton **OK**. Puis, sélectionnez **Entretien > Remplact cart. d'encre** et appuyez sur l'un des boutons **Démarrer**.

2. Soulevez l'unité du scanner.

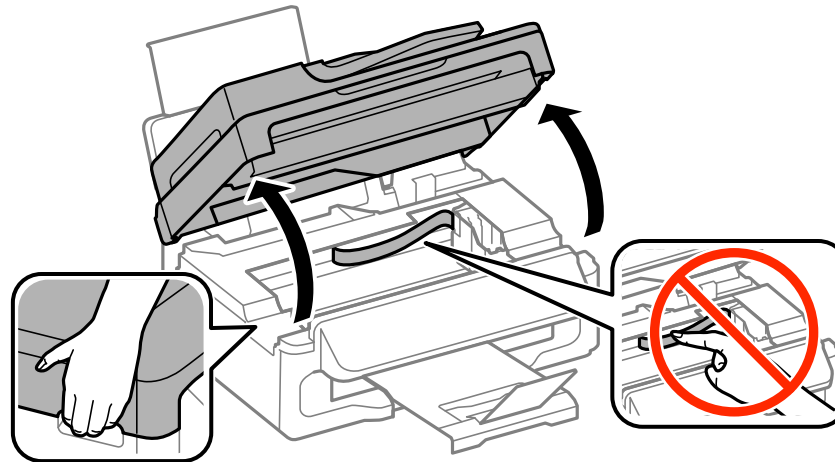

Mise en garde: Ne déplacez pas la tête d'impression à la main, sinon, vous risquez d'endommager votre produit. Ne touchez pas le câble plat blanc à l'intérieur de l'imprimante.

3. Appuyez sur la languette de la cartouche et tirez la cartouche vers le haut pour la sortir de l'imprimante.

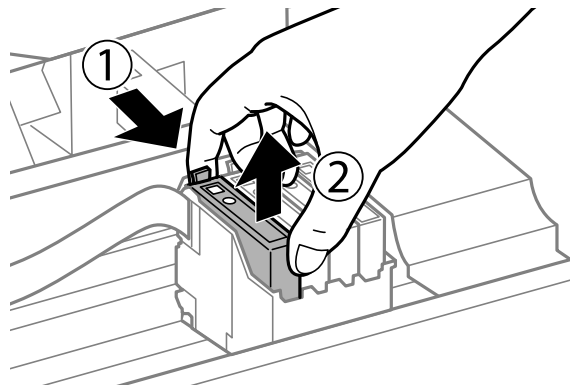

Remarque: Mettez la cartouche au rebut en prenant les précautions nécessaires. Ne démontez pas les cartouches usagées et ne tentez pas de les remplir.

Avertissement: Si vous recevez de l'encre sur votre peau, lavez-la soigneusement avec du savon et de l'eau. Si vous recevez de l'encre dans les yeux, rincez-les immédiatement avec de l'eau. Si de l'encre entre dans votre bouche, crachez-la et consultez immédiatement un médecin. Gardez les cartouches d'encre hors de portée des enfants.

4. Avant de déballer la cartouche neuve, secouez-la délicatement quatre ou cinq fois.

Mise en garde: Ne secouez pas les cartouches d'encre après les avoir déballées, sinon l'encre risque de fuir.

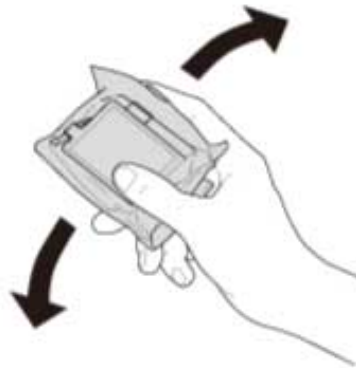

5. Retirez la cartouche de son emballage.

Mise en garde: Ne touchez pas à la puce verte ou à la petite fenêtre sur la cartouche. Si une nouvelle cartouche n'est pas installée immédiatement après avoir retiré l'ancienne, il se peut que la tête d'impression s'assèche et ne puisse pas imprimer.

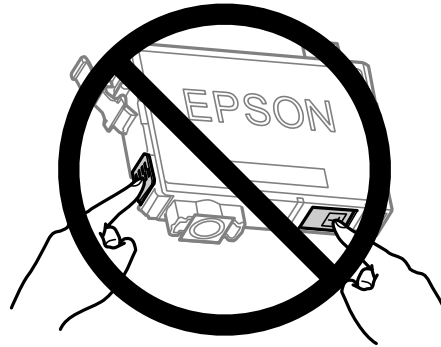

6. Retirez la bande jaune sur le côté de la cartouche d'encre.

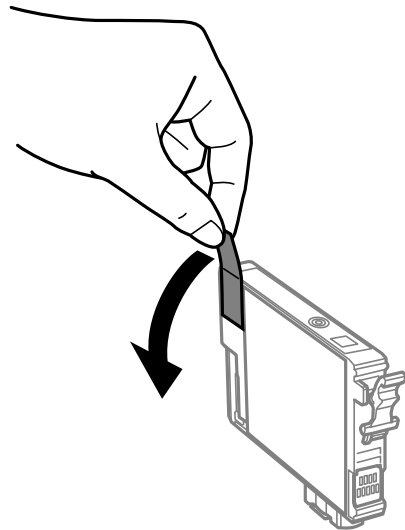

Mise en garde: Ne retirez aucune autre étiquette ni aucun ruban d'étanchéité, sinon l'encre risque de fuir.

7. Introduisez la cartouche neuve dans son logement et appuyez dessus jusqu'à ce qu'elle s'enclenche.

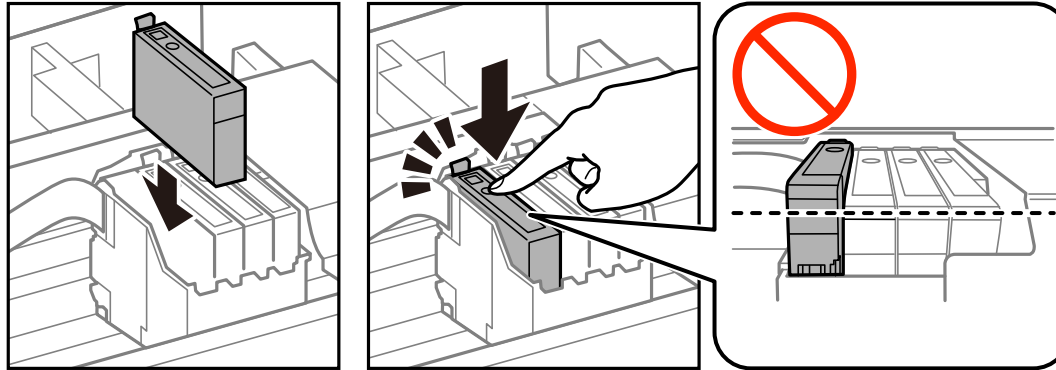

8. Abaissez l'unité du scanner.

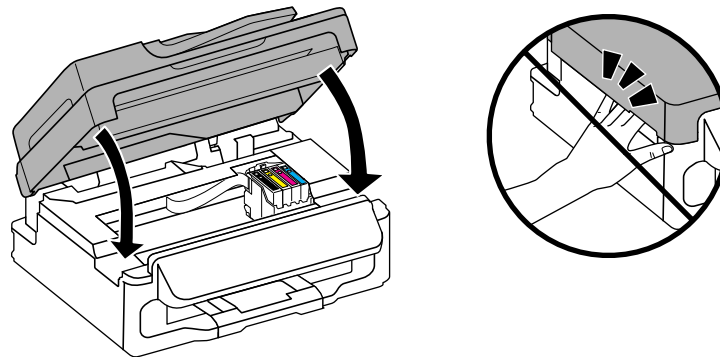

9. Appuyez sur l'un des boutons **Démarrer**.

La tête d'impression se déplacera en position de repos et l'imprimante débutera le chargement de l'encre. Lorsqu'un message de confirmation apparaît sur l'écran, le chargement de l'encre est terminé.

Mise en garde: N'éteignez jamais le produit lorsque le témoin d'alimentation clignote ou vous gaspillerez de l'encre.

Si vous retirez une cartouche vide ou presque vide, vous ne pouvez pas la réinstaller et l'utiliser de nouveau.

Mise en garde: Si vous retirez une cartouche d'encre en vue d'une utilisation ultérieure, protégez le port de distribution d'encre de la saleté et la poussière et rangez la cartouche dans le même environnement que votre imprimante. La valve du port de distribution d'encre est conçue pour contenir tout excédent d'encre, mais ne touchez pas le port de distribution d'encre ou la zone près de ce dernier. Rangez toujours les cartouches d'encre avec l'étiquette vers le haut; ne rangez pas les cartouches d'encre à l'envers.

Remarque: Si vous remplacez une cartouche pendant la copie d'un document ou d'une photo sur la vitre d'exposition du scanner, annulez l'impression et assurez-vous que l'original est toujours placé correctement sur la vitre d'exposition. Puis, copiez de nouveau votre original.

Sujet parent: [Remplacement des cartouches d'encre](#)

Concepts associés

[Achat de cartouches d'encre Epson](#)

Impression avec de l'encre noire et des cartouches d'encre couleur épuisées

Lorsqu'une cartouche d'encre couleur est épuisée, vous pouvez temporairement continuer à imprimer depuis votre ordinateur en utilisant l'encre noire. Remplacez la cartouche d'encre couleur dès que possible pour vos prochaines impressions.

Remarque: Vous ne pouvez pas imprimer à l'aide du panneau de commande de votre produit lorsque des cartouches d'encre sont épuisées.

[Impression avec des cartouches d'encre couleur épuisées - Windows](#)

[Impression avec des cartouches d'encre couleur épuisées - OS X](#)

Sujet parent: [Remplacement des cartouches d'encre](#)

Impression avec des cartouches d'encre couleur épuisées - Windows

Si vous voyez un message durant l'impression qui vous indique que vous pouvez imprimer temporairement avec de l'encre noire même si une cartouche couleur est épuisée, vous pouvez annuler

le travail d'impression et sélectionner des paramètres pour imprimer sur du papier ordinaire ou une enveloppe.

Remarque: Pour utiliser cette fonction, Epson Status Monitor doit être activé.

1. Cliquez sur **Suspendre** ou **Annuler impr.** pour annuler le travail d'impression.

Remarque: Si le message s'affiche sur un autre ordinateur sur le réseau, vous devrez peut-être annuler le travail d'impression à l'aide du panneau de commande du produit.

2. Chargez du papier ordinaire ou une enveloppe dans votre produit.
3. Accédez aux paramètres d'impression dans votre application d'impression.
4. Cliquez sur l'onglet **Principal**.
5. Sélectionnez **Papier ordinaire/Papier blanc brillant** ou **Enveloppe** comme paramètre de type de papier.
6. Cochez la case **Noir/Niveaux de gris**.
7. Cliquez sur **OK**.
8. Imprimez votre document.
Epson Status Monitor 3 affiche un message d'impression.
9. Cliquez sur **Imprimer en noir** pour imprimer votre document.

Sujet parent: [Impression avec de l'encre noire et des cartouches d'encre couleur épuisées](#)

Impression avec des cartouches d'encre couleur épuisées - OS X

Si l'impression cesse, vous pouvez annuler le travail d'impression et sélectionner des paramètres afin d'imprimer temporairement avec de l'encre noire seulement sur du papier ordinaire ou sur une enveloppe.

1. Cliquez sur l'icône de l'imprimante sur le Dock.
2. Si un message indiquant que vous pouvez imprimer avec de l'encre noire seulement apparaît, cliquez sur l'icône **Supprimer** pour annuler le travail d'impression. (**OS X 10.8/10.9** : Cliquez sur l'icône  pour annuler le travail d'impression. Si un message d'erreur s'affiche, cliquez sur **OK**.)

Remarque: Si le message s'affiche sur un autre ordinateur sur le réseau, vous devrez peut-être annuler le travail d'impression à l'aide du panneau de commande du produit.

3. Sous le menu Apple ou sur le Dock, sélectionnez **Préférences Système**.
4. Sélectionnez **Imprimantes et fax** ou **Imprimantes et scanners**, choisissez votre produit et sélectionnez **Options et fournitures**.
5. Sélectionnez **Pilote** ou **Options**.

Un écran comme celui-ci s'affiche :

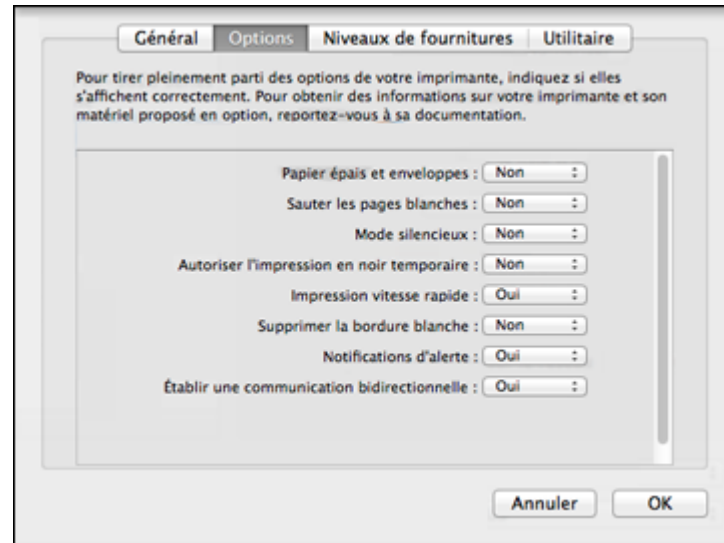

6. Sélectionnez **Oui** au paramètre **Autoriser l'impression en noir temporaire**.
7. Cliquez sur **OK**.
8. Fermez les fenêtres de l'utilitaire.
9. Chargez du papier ordinaire ou une enveloppe dans votre produit.
10. Accédez aux paramètres d'impression dans votre application d'impression.
11. Sélectionnez **Configuration imprimante** à partir du menu contextuel.
12. Sélectionnez **Papier ordinaire/Papier blanc brillant** ou **Enveloppe** comme paramètre de type de papier.
13. Sélectionnez l'option **Niveaux de gris**.
14. Cliquez sur **Imprimer** pour imprimer votre document.

Sujet parent: [Impression avec de l'encre noire et des cartouches d'encre couleur épuisées](#)

Préservation de l'encre noire sous Windows

La fenêtre ci-dessous s'affiche lorsque le niveau de l'encre noire est faible et que le niveau d'encre couleur est supérieur à celui de l'encre noire.

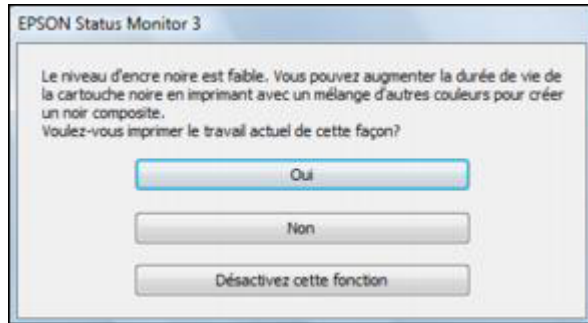

Remarque: Cette fenêtre s'affiche uniquement lorsque vous avez sélectionné **Papier ordinaire/Papier blanc brillant** comme paramètre de type de papier, selon les autres paramètres d'impression sélectionnés. Pour utiliser cette fonction, Epson Status Monitor doit être activé.

- Cliquez sur **Oui** pour utiliser un mélange d'encres couleur pour créer du noir ou **Non** pour continuer d'utiliser le reste de l'encre noire pour le document que vous imprimez.
- Cliquez sur **Désactiver cette fonction** pour poursuivre l'impression en utilisant l'encre noire restante.

Remarque: Si vous désactivez cette fonction, elle demeure désactivée jusqu'à ce que vous installiez une nouvelle cartouche d'encre noire.

Sujet parent: [Remplacement des cartouches d'encre](#)

Réglage de la qualité d'impression

Si la qualité d'impression se dégrade, il est peut-être nécessaire d'exécuter un utilitaire de nettoyage ou d'alignement de la tête d'impression.

Si votre problème persiste après exécution de ces utilitaires, il est possible que vous deviez remplacer les cartouches d'encre.

[Entretien de la tête d'impression](#)

[Alignement de la tête d'impression](#)

[Nettoyage du circuit papier](#)

Entretien de la tête d'impression

Si vos tirages deviennent estompés ou s'ils présentent des lignes horizontales claires ou foncées, il est peut-être nécessaire de nettoyer les buses de la tête d'impression. N'exécutez un nettoyage des buses que si la qualité d'impression se dégrade, car le processus consomme de l'encre.

Vous pouvez vérifier si les buses sont bouchées avant le nettoyage pour éviter de les nettoyer inutilement.

Remarque: Vous ne pouvez pas nettoyer la tête d'impression si une cartouche d'encre est épuisée, et il est possible que vous ne puissiez pas nettoyer la tête d'impression lorsque le niveau d'encre d'une cartouche est bas. Vous devez d'abord remplacer la cartouche.

[Vérification des buses de la tête d'impression](#)

[Nettoyage de la tête d'impression](#)

Sujet parent: [Réglage de la qualité d'impression](#)

Sujets reliés

[Remplacement des cartouches d'encre](#)

Vérification des buses de la tête d'impression

Vous pouvez imprimer un motif de vérification des buses pour vérifier si les buses sont obstruées.

[Vérification des buses avec le panneau de commande](#)

[Vérification des buses en utilisant un utilitaire de votre ordinateur](#)

Sujet parent: [Entretien de la tête d'impression](#)

Vérification des buses avec le panneau de commande

Vous pouvez vérifier les buses de la tête d'impression en utilisant le panneau de commande de votre produit.

1. Chargez quelques feuilles de papier ordinaire dans le produit.
2. Appuyez sur le bouton fléché du haut ou du bas, sélectionnez **Configuration** et appuyez sur le bouton **OK**.

L'écran suivant s'affiche :



3. Sélectionnez **Entretien** et appuyez sur le bouton **OK**.
4. Sélectionnez **Tête d'impr Vérification des buses**, puis appuyez sur le bouton **OK**.
5. Appuyez sur l'un des boutons **Démarrer** pour lancer l'impression.

6. Vérifiez le motif imprimé pour voir s'il y a des écarts dans les lignes.

La tête d'impression est propre.

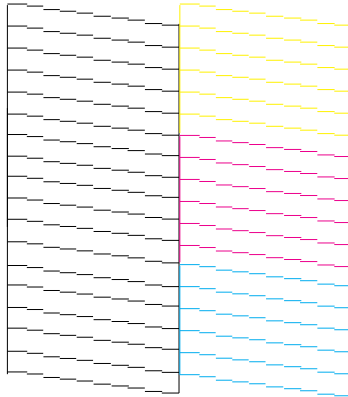

La tête d'impression doit être nettoyée.

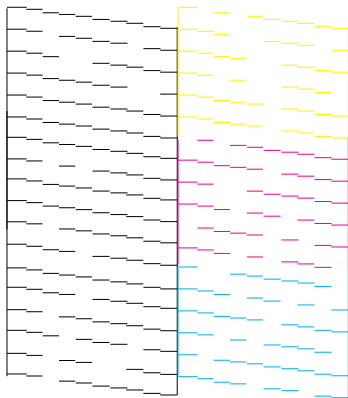

7. Effectuez l'une des étapes suivantes :

- S'il n'y a pas d'écarts, sélectionnez **Terminer** et appuyez sur le bouton **OK**.
- S'il y a des écarts ou que le motif est estompé, sélectionnez **Nettoyer tête d'impression** et appuyez sur le bouton **OK** pour continuer.

8. Suivez les instructions à l'écran pour nettoyer la tête d'impression, vérifiez les buses et répétez le processus si nécessaire.

Si vous ne constatez pas d'amélioration après avoir nettoyé la tête d'impression 4 fois, laissez le produit allumé et attendez 6 heures. Ensuite, essayez de nettoyer de nouveau la tête d'impression. Si la qualité ne s'est toujours pas améliorée, il se peut que l'une des cartouches d'encre soit ancienne ou endommagée et ait besoin d'être remplacée.

Sujet parent: [Vérification des buses de la tête d'impression](#)

Concepts associés

[Nettoyage de la tête d'impression](#)

Tâches associées

[Retrait et installation de cartouches d'encre](#)

Sujets reliés

[Chargement du papier](#)

Vérification des buses en utilisant un utilitaire de votre ordinateur

Vous pouvez vérifier les buses de la tête d'impression en utilisant un utilitaire sur votre ordinateur Windows ou Mac.

1. Chargez quelques feuilles de papier ordinaire dans le produit.
2. Effectuez l'une des étapes suivantes :
 - **Windows** : Accédez au bureau de Windows et cliquez avec le bouton de droite de la souris sur l'icône du produit dans la barre des tâches Windows.
 - **OS X 10.6/10.7/10.8/10.9** : Sous le menu Apple ou sur le Dock, sélectionnez **Préférences Système**. Sélectionnez **Imprimantes et fax** ou **Imprimantes et scanners**, choisissez votre produit et sélectionnez **Options et fournitures**. Sélectionnez **Utilitaire** et sélectionnez **Ouvrir l'utilitaire de l'imprimante**.
 - **OS X** : Sous le menu Apple ou sur le Dock, sélectionnez **Préférences Système**. Sélectionnez **Imprimantes et fax** ou **Imprimantes et scanners**, choisissez votre produit et sélectionnez **Options et fournitures**. Sélectionnez **Utilitaire** et sélectionnez **Ouvrir l'utilitaire de l'imprimante**.
3. Sélectionnez **Vérification des buses**.

Une fenêtre comme celle-ci s'affiche :

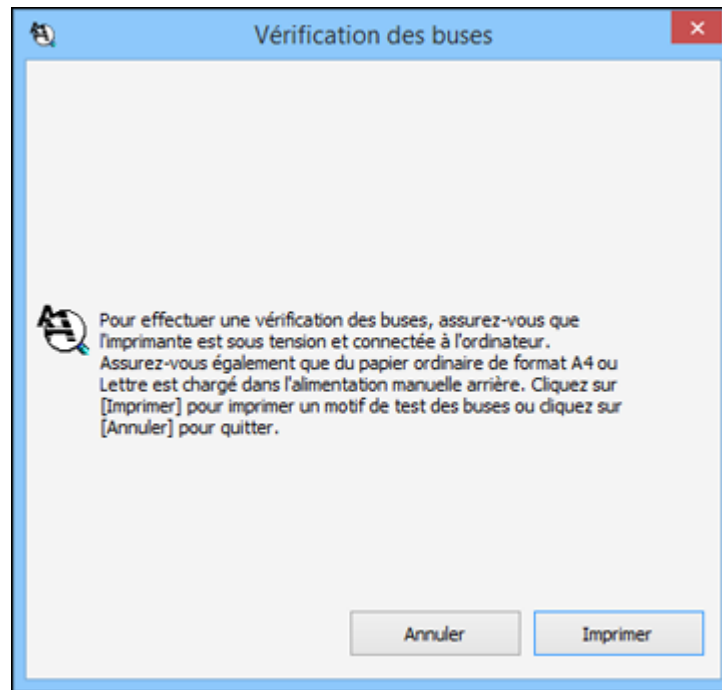

4. Cliquez sur **Imprimer**.

5. Vérifiez le motif imprimé pour voir s'il y a des écarts dans les lignes.

La tête d'impression est propre.

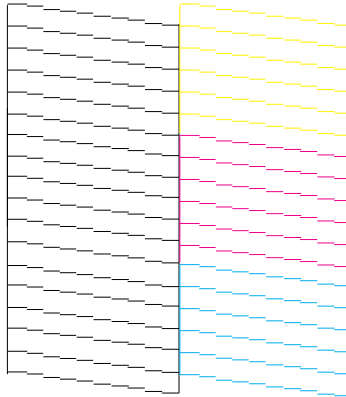

La tête d'impression doit être nettoyée.

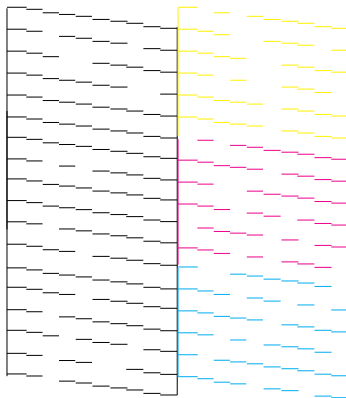

6. S'il n'y a pas d'écarts, cliquez sur **Terminer**.

Si le motif est estompé ou présente des écarts, nettoyez la tête d'impression.

Sujet parent: [Vérification des buses de la tête d'impression](#)

Concepts associés

[Nettoyage de la tête d'impression](#)

Tâches associées

[Retrait et installation de cartouches d'encre](#)

Sujets reliés

[Chargement du papier](#)

Nettoyage de la tête d'impression

Si la qualité d'impression s'est détériorée et que le motif de vérification des buses indique que les buses sont bouchées, vous pouvez nettoyer la tête d'impression.

Remarque: Vous ne pouvez pas nettoyer la tête d'impression si une cartouche d'encre est épuisée, et il est possible que vous ne puissiez pas nettoyer la tête d'impression lorsque le niveau d'encre d'une cartouche est bas. Vous devez d'abord remplacer la cartouche.

[Nettoyage de la tête d'impression en utilisant le panneau de commande](#)

[Nettoyage de la tête d'impression en utilisant un utilitaire de l'ordinateur](#)

Sujet parent: [Entretien de la tête d'impression](#)

Tâches associées

[Retrait et installation de cartouches d'encre](#)

Nettoyage de la tête d'impression en utilisant le panneau de commande

Vous pouvez nettoyer la tête d'impression en utilisant le panneau de commande de votre produit.

1. Chargez quelques feuilles de papier ordinaire dans le produit.
2. Appuyez sur le bouton fléché du haut ou du bas, sélectionnez **Configuration** et appuyez sur le bouton **OK**.

L'écran suivant s'affiche :

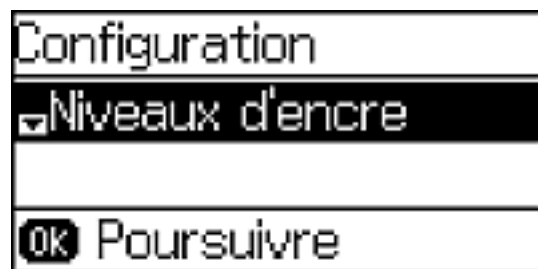

3. Sélectionnez **Entretien** et appuyez sur le bouton **OK**.
4. Appuyez sur le bouton du haut ou du bas, sélectionnez **Nettoyage tête d'impr.** et appuyez sur le bouton **OK**.
5. Appuyez sur l'un des boutons **Démarrer** pour lancer le cycle de nettoyage.

Le témoin  d'alimentation clignote durant le cycle de nettoyage et il demeure allumé lorsque le cycle de nettoyage est terminé.

Mise en garde: N'éteignez jamais le produit pendant un cycle de nettoyage ou vous risquez de l'endommager.

6. Appuyez sur le bouton **OK** pour exécuter une vérification des buses afin de confirmer que la tête d'impression est propre.

Si vous ne constatez pas d'amélioration après avoir nettoyé la tête d'impression 4 fois, laissez le produit allumé et attendez 6 heures. Ensuite, essayez de nettoyer de nouveau la tête d'impression. Si la qualité ne s'est toujours pas améliorée, il se peut que l'une des cartouches d'encre soit ancienne ou endommagée et ait besoin d'être remplacée.

Sujet parent: [Nettoyage de la tête d'impression](#)

Tâches associées

[Nettoyage de la tête d'impression en utilisant un utilitaire de l'ordinateur](#)

[Vérification des buses avec le panneau de commande](#)

[Retrait et installation de cartouches d'encre](#)

Nettoyage de la tête d'impression en utilisant un utilitaire de l'ordinateur

Vous pouvez nettoyer la tête d'impression en utilisant un utilitaire sur votre ordinateur Windows ou Mac.

1. Assurez-vous qu'il n'y a aucune erreur sur l'écran ACL.
2. Chargez quelques feuilles de papier ordinaire dans le produit.
3. Effectuez l'une des étapes suivantes :
 - **Windows** : Accédez au bureau de Windows et cliquez avec le bouton de droite de la souris sur l'icône du produit dans la barre des tâches Windows.
 - **OS X 10.6/10.7/10.8/10.9** : Sous le menu Apple ou sur le Dock, sélectionnez **Préférences Système**. Sélectionnez **Imprimantes et fax** ou **Imprimantes et scanners**, choisissez votre produit et sélectionnez **Options et fournitures**. Sélectionnez **Utilitaire** et sélectionnez **Ouvrir l'utilitaire de l'imprimante**.
 - **OS X** : Sous le menu Apple ou sur le Dock, sélectionnez **Préférences Système**. Sélectionnez **Imprimantes et fax** ou **Imprimantes et scanners**, choisissez votre produit et sélectionnez **Options et fournitures**. Sélectionnez **Utilitaire** et sélectionnez **Ouvrir l'utilitaire de l'imprimante**.
4. Sélectionnez **Nettoyage des têtes**.
Une fenêtre comme celle-ci apparaît :

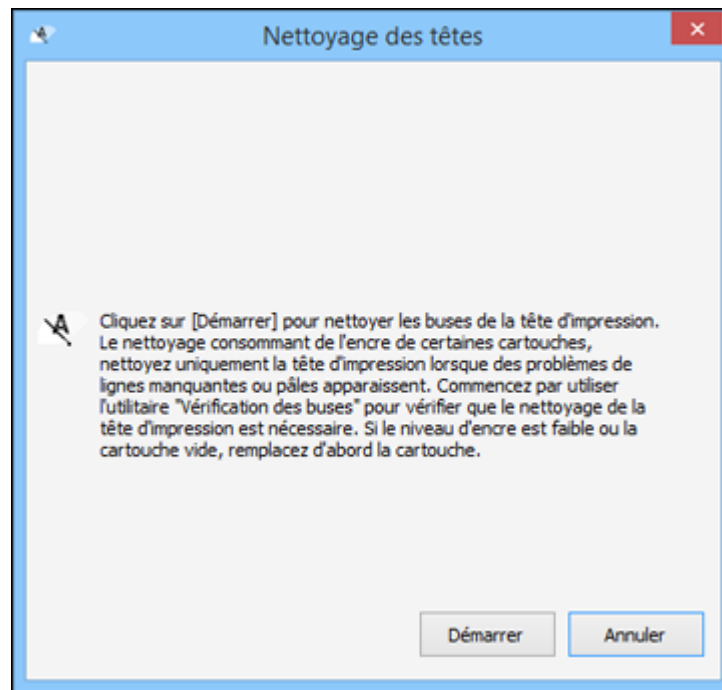

5. Cliquez sur **Démarrer** pour lancer le cycle de nettoyage.

Mise en garde: N'éteignez jamais le produit pendant un cycle de nettoyage ou vous risquez de l'endommager.

6. À la fin du cycle de nettoyage, vous pouvez vérifier si les buses sont propres. Cliquez sur **Impression du motif de test des buses**, puis cliquez sur **Imprimer**.
7. Vérifiez le motif imprimé pour voir s'il y a des écarts dans les lignes.

La tête d'impression est propre.

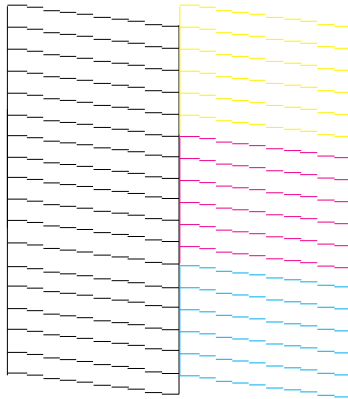

La tête d'impression doit être nettoyée.

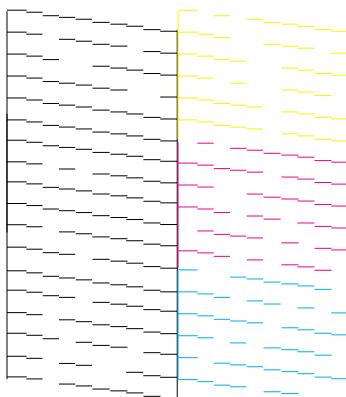

- S'il n'y a pas d'écarts, cliquez sur **Terminer**.
- Si le motif est estompé ou présente des écarts, cliquez sur **Nettoyer** pour nettoyer la tête d'impression de nouveau.

Il faudra peut-être nettoyer la tête d'impression jusqu'à 4 fois; vous pouvez également mettre l'imprimante hors tension et attendre au moins 6 heures. Ensuite, essayez de nettoyer de nouveau la tête d'impression. Si vous ne constatez pas d'amélioration après avoir nettoyé la tête d'impression 4 fois, laissez le produit allumé et attendez 6 heures. Ensuite, essayez de nettoyer de nouveau la tête d'impression. Si la qualité ne s'est toujours pas améliorée, il se peut que l'une des cartouches d'encre soit ancienne ou endommagée et ait besoin d'être remplacée.

Sujet parent: [Nettoyage de la tête d'impression](#)

Tâches associées

[Nettoyage de la tête d'impression en utilisant le panneau de commande](#)

[Vérification des buses avec le panneau de commande](#)

[Retrait et installation de cartouches d'encre](#)

Alignement de la tête d'impression

Si vos tirages deviennent flous ou granuleux, ou si vous remarquez un décalage des lignes verticales ou des lignes horizontales claires ou foncées, il peut être nécessaire d'aligner la tête d'impression.

Remarque: Des lignes blanches peuvent également apparaître si les buses de la tête d'impression ont besoin d'être nettoyées.

[Alignement de la tête d'impression en utilisant le panneau de commande](#)

[Alignement de la tête d'impression en utilisant un utilitaire de l'ordinateur](#)

Sujet parent: [Réglage de la qualité d'impression](#)

Alignement de la tête d'impression en utilisant le panneau de commande

Vous pouvez aligner la tête d'impression en utilisant le panneau de commande de votre produit.

1. Chargez quelques feuilles de papier ordinaire dans le produit.
2. Appuyez sur le bouton fléché du haut ou du bas, sélectionnez **Configuration** et appuyez sur le bouton **OK**.

L'écran suivant s'affiche :



3. Sélectionnez **Entretien** et appuyez sur le bouton **OK**.
4. Sélectionnez **Alignement de la tête** et appuyez sur le bouton **◆ Couleur** pour imprimer une feuille d'alignement.

Remarque: N'annulez pas l'impression lorsque vous imprimez un motif d'alignement de la tête.

5. Vérifiez le motif imprimé et utilisez les boutons fléchés du haut ou du bas pour choisir le numéro représentant le meilleur motif imprimé dans chaque jeu. Appuyez sur le bouton **OK** après chaque sélection.

Sujet parent: [Alignement de la tête d'impression](#)

Alignement de la tête d'impression en utilisant un utilitaire de l'ordinateur

Vous pouvez aligner la tête d'impression en utilisant un utilitaire sur votre ordinateur Windows ou Mac.

1. Chargez quelques feuilles de papier ordinaire dans le produit.

2. Effectuez l'une des étapes suivantes :
 - **Windows** : Accédez au bureau de Windows et cliquez avec le bouton de droite de la souris sur l'icône du produit dans la barre des tâches Windows.
 - **OS X 10.6/10.7/10.8/10.9** : Sous le menu Apple ou sur le Dock, sélectionnez **Préférences Système**. Sélectionnez **Imprimantes et fax** ou **Imprimantes et scanners**, choisissez votre produit et sélectionnez **Options et fournitures**. Sélectionnez **Utilitaire** et sélectionnez **Ouvrir l'utilitaire de l'imprimante**.
 - **OS X** : Sous le menu Apple ou sur le Dock, sélectionnez **Préférences Système**. Sélectionnez **Imprimantes et fax** ou **Imprimantes et scanners**, choisissez votre produit et sélectionnez **Options et fournitures**. Sélectionnez **Utilitaire** et sélectionnez **Ouvrir l'utilitaire de l'imprimante**.
3. Sélectionnez **Alignement des têtes**.
4. Cliquez sur **Suivant**, puis cliquez sur **Imprimer** pour imprimer une feuille d'alignement.

Remarque: N'annulez pas l'impression lorsque vous imprimez un motif d'alignement de la tête.

Une fenêtre comme celle-ci s'affiche :

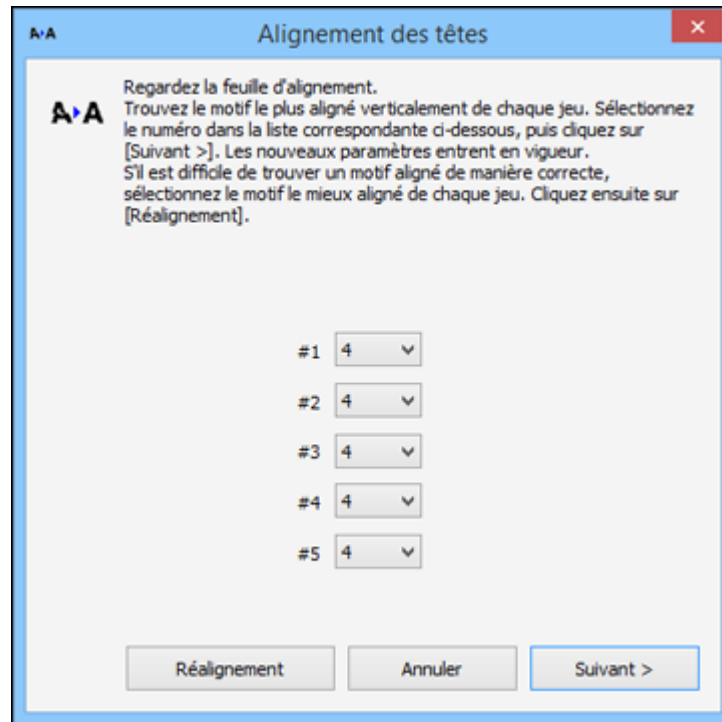

5. Vérifiez le motif imprimé et suivez les instructions à l'écran pour choisir le chiffre représentant le motif imprimé optimal pour chaque ensemble.

Alignement vertical

#1

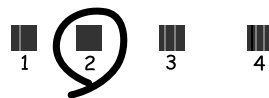

Alignement horizontal



- Après avoir choisi le chiffre pour chaque ensemble, cliquez sur **Suivant**.
- Si aucun des motifs n'est correctement aligné dans l'un ou plusieurs des ensembles, sélectionnez le motif le plus près du résultat recherché dans chaque ensemble et cliquez sur **Réalignement**. Ensuite, imprimez une autre feuille d'alignement et vérifiez-la.

Remarque: Cliquez sur **Passer** (le cas échéant) pour sauter une feuille d'alignement spécifique.

6. Quand vous avez terminé, cliquez sur **Terminer**.

Sujet parent: [Alignement de la tête d'impression](#)

Nettoyage du circuit papier

Si vous remarquez des traces d'encre au dos de vos tirages, vous pouvez nettoyer le circuit papier afin de retirer tout excès d'encre.

1. Chargez quelques feuilles de papier ordinaire dans le produit.
2. Utilisez le panneau de commande du produit pour faire une copie, mais sans placer de document sur la vitre d'exposition du scanner.

Remarque: Assurez-vous qu'il n'y a pas de poussière ou de maculage sur la vitre d'exposition du scanner ou sur le capot.

3. Vérifiez le verso du papier éjecté afin de voir s'il est propre.
4. Répétez au besoin jusqu'à ce que le papier ressorte propre.

Sujet parent: [Réglage de la qualité d'impression](#)

Nettoyage et transport de votre produit

Consultez ces sections si vous devez nettoyer ou transporter votre produit.

[Nettoyage de votre produit](#)

[Transport de votre produit](#)

Nettoyage de votre produit

Pour maintenir votre produit en état de fonctionnement optimal, nettoyez-le plusieurs fois par année.

Fermez le plateau de sortie et le support à papier lorsque vous n'utilisez pas le produit afin de le protéger de la poussière.

Mise en garde: N'utilisez jamais une brosse dure ou abrasive, de l'alcool ou un diluant pour nettoyer votre produit, sinon, vous risquez de l'endommager. N'utilisez pas d'huiles ni de lubrifiants dans le produit et ne laissez pas d'eau s'introduire à l'intérieur.

1. Mettez le produit hors tension.
2. Débranchez le câble d'alimentation.
3. Débranchez tous les câbles connectés.
4. Retirez tout le papier.
5. Nettoyez la vitre d'exposition du scanner à l'aide d'un chiffon doux et non pelucheux (un chiffon fait de microfibres est recommandé), imbibé d'un peu de nettoyant pour vitres. Si des lignes

apparaissent sur vos documents numérisés ou copiés, nettoyez le côté gauche de la vitre avec délicatesse.

Mise en garde: Ne vaporisez pas de nettoyant pour vitres directement sur la vitre d'exposition et n'appuyez pas sur la vitre d'exposition avec force.



6. Ouvrez le couvercle du chargeur automatique de documents et utilisez un chiffon doux, sec et non pelucheux (un chiffon fait de microfibres est recommandé) pour nettoyer les rouleaux et l'intérieur du chargeur automatique de documents.

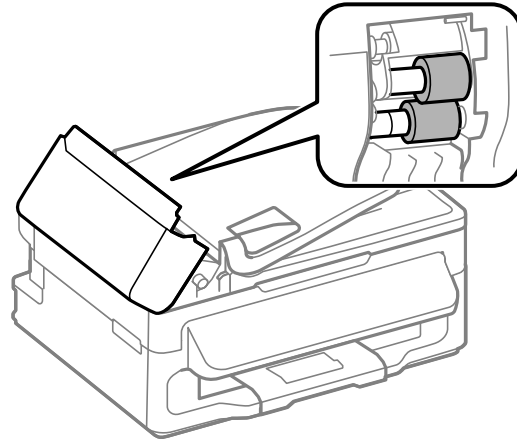

7. Nettoyez le boîtier externe et le panneau de commande au moyen d'un chiffon doux, sec et non pelucheux. N'utilisez pas de nettoyeurs liquides ou chimiques.

Sujet parent: [Nettoyage et transport de votre produit](#)

Transport de votre produit

Si vous devez ranger votre produit ou le déplacer sur une distance importante, préparez-le pour le transport tel que décrit ici.

Mise en garde: Durant le transport et l'entreposage, suivez les directives suivantes :

- Évitez d'incliner le produit, de le placer à la verticale ou à l'envers; sinon l'encre pourrait fuir.
- Laissez les cartouches d'encre installées. Le retrait des cartouches peut assécher la tête d'impression et empêcher le produit d'imprimer.

1. Mettez le produit hors tension.
2. Soulevez l'unité du scanner et vérifiez que le support de cartouches d'encre se trouve complètement à droite (en position de repos). Au besoin, mettez le produit sous tension, attendez que le support de cartouches d'encre retourne en position de repos, puis mettez le produit hors tension de nouveau.

3. Fixez le support de cartouches d'encre au boîtier à l'aide de ruban adhésif.

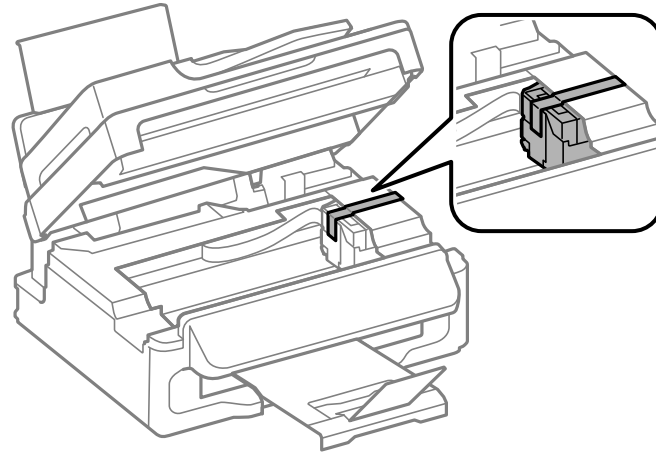

Mise en garde: Ne placez pas de ruban adhésif sur le câble plat blanc à l'intérieur du produit, sinon, vous risquez d'endommager votre produit.

4. Abaissez l'unité du scanner.
5. Retirez tout le papier du produit.
6. Débranchez le câble d'alimentation.
7. Débranchez tous les câbles connectés.
8. Fermez le plateau de sortie et le support à papier.
9. Placez le produit dans son emballage d'origine, si possible, ou placez du matériel amortissant équivalent autour du produit.

Gardez le produit de niveau pendant le transport. N'oubliez pas de retirer le ruban adhésif du support de cartouches avant de mettre le produit sous tension. Si la qualité d'impression n'est plus la même au nouvel emplacement, nettoyez et alignez la tête d'impression.

Sujet parent: [Nettoyage et transport de votre produit](#)

Concepts associés

[Nettoyage de la tête d'impression](#)

[Alignement de la tête d'impression](#)

Résolution des problèmes

Consultez ces sections pour obtenir des solutions aux problèmes qui pourraient survenir lors de l'utilisation de votre produit.

[Vérification des mises à jour du logiciel d'impression](#)

[Messages d'état du produit](#)

[Exécution d'une vérification du produit](#)

[Réinitialisation des paramètres par défaut du panneau de commande](#)

[Résolution des problèmes de configuration](#)

[Résolution des problèmes de réseau](#)

[Résolution des problèmes de copie](#)

[Résolution des problèmes de papier](#)

[Résolution des problèmes d'impression à partir d'un ordinateur](#)

[Résolution des problèmes de mise en page et de contenu](#)

[Résolution des problèmes de qualité d'impression](#)

[Résolution des problèmes de numérisation](#)

[Résolution des problèmes de qualité de l'image numérisée](#)

[Résolution des problèmes de télécopie](#)

[Réinstallation des logiciels du produit](#)

[Comment obtenir de l'aide](#)

Vérification des mises à jour du logiciel d'impression

Nous vous recommandons de visiter périodiquement le site Web de soutien d'Epson pour voir s'il existe des mises à jour gratuites du logiciel d'impression pour votre produit. Vous pouvez sélectionner **Télécharger les plus récents pilotes** à partir du menu d'accueil de ce manuel ou visiter le site de téléchargement des pilotes d'Epson ([téléchargements pour les États-Unis](#) ou [téléchargements pour le Canada](#)).

- **Windows** : Votre imprimante vérifie automatiquement si des mises à jour sont disponibles. Vous pouvez effectuer une mise à jour manuelle du logiciel d'impression en sélectionnant **Mise à jour du logiciel** dans l'un des endroits suivants :
 - En accédant au bureau de Windows et en cliquant avec le bouton de droite de la souris sur l'icône du produit dans la barre des tâches Windows.
 - Sous l'onglet **Utilitaire** dans la fenêtre des paramètres de l'imprimante.

Vous pouvez aussi mettre le logiciel à jour en sélectionnant **EPSON Software Updater** dans le groupe de programmes **EPSON** ou **EPSON Software**, accessible à partir du bouton **Démarrer** ou des écrans **Accueil** ou **Applications**, selon votre version de Windows.

- **OS X** : Vous pouvez mettre le logiciel à jour manuellement en ouvrant le dossier **Applications** > **Epson Software** et en sélectionnant **EPSON Software Updater**.

Sujet parent: [Résolution des problèmes](#)

Messages d'état du produit

Vous pouvez souvent diagnostiquer les problèmes de votre produit en vérifiant les messages affichés sur l'écran ACL.

Message à l'écran ACL	Problème/solution
Bourrage papier.	Du papier est coincé dans le produit. Retirez le papier coincé et appuyez sur le bouton OK pour effacer l'erreur.
Bourrage papier dans le chargeur automatique de documents.	Le papier est coincé dans le chargeur automatique de documents ou un objet bloque le trou dans le coin avant gauche du produit situé à côté de la vitre d'exposition du scanner. Retirez l'objet ou le papier coincé et suivez les invites à l'écran ACL pour effacer les messages d'erreur.
Erreur de communication.	Assurez-vous que l'ordinateur est connecté au produit et que votre logiciel est correctement installé.
Erreur d'imprimante.	Mettez le produit hors tension. Vérifiez qu'il n'y a pas de papier coincé à l'intérieur du produit, puis rallumez-le. Si l'erreur persiste, communiquez avec Epson pour obtenir de l'aide.
Erreur du chargeur automatique de documents	
Erreur de scanner.	Mettez le produit hors tension et mettez-le sous tension de nouveau. Si l'erreur persiste, communiquez avec Epson pour obtenir de l'aide.
Une erreur fatale de télécopie s'est produite.	
Un tampon encreur d'imprimante est presque en fin de vie utile.	Le tampon encreur est presque en fin de durée de vie utile. Communiquez avec Epson pour obtenir du soutien. (Pour continuer l'impression, appuyez sur le bouton OK .)
Un tampon encreur de l'imprimante à la fin de sa vie utile.	Le tampon encreur de l'imprimante est à la fin de sa vie utile. Éteignez le produit et communiquez avec Epson pour obtenir du soutien.

Message à l'écran ACL	Problème/solution
Pas de tonalité.	Assurez-vous que le câble téléphonique est branché correctement et que la ligne téléphonique fonctionne. Si vous avez connecté le produit à un autocommutateur privé (PBX) ou à un adaptateur de terminal, désactivez le paramètre Détection tonalité .
Mode récupération	Une erreur s'est produite pendant la mise à jour du micrologiciel. Connectez votre produit à l'aide d'un câble USB et essayez à nouveau d'effectuer la mise à jour du micrologiciel. Si vous continuez de recevoir ce message d'erreur, communiquez avec Epson pour obtenir de l'aide.

Sujet parent: [Résolution des problèmes](#)

Références associées

[Comment obtenir de l'aide](#)

[Problèmes d'alimentation du papier](#)

[Problèmes de bourrage de papier dans le produit](#)

[Problèmes de bourrage de documents dans le chargeur automatique de documents](#)

Tâches associées

[Vérification des mises à jour du logiciel d'impression](#)

[Retrait et installation de cartouches d'encre](#)

[Connexion d'un téléphone ou d'un répondeur](#)

[Sélection des paramètres de télécopie avancés](#)

Sujets reliés

[Réseau Wi-Fi](#)

[Chargement du papier](#)

Exécution d'une vérification du produit

L'exécution d'une vérification du produit vous aide à déterminer si votre produit fonctionne correctement.

1. Débranchez tous les câbles d'interface reliés à votre produit.
2. Chargez quelques feuilles de papier ordinaire dans le produit.
3. Appuyez sur le bouton fléché du haut ou du bas pour sélectionner **Configuration** et appuyez sur le bouton **OK**.

L'écran suivant s'affiche :



4. Appuyez sur le bouton fléché du haut ou du bas pour sélectionner **Entretien** et appuyez sur le bouton **OK**.
5. Appuyez sur le bouton fléché du haut ou du bas pour sélectionner **Tête d'impr Vérification des buses** et appuyez sur le bouton **OK**.
6. Appuyez sur l'un des boutons **Démarrer**.
7. Procédez comme suit, en fonction des résultats de la vérification du produit :
 - Si la page s'imprime et que le motif de vérification est complet, le produit fonctionne correctement. Le problème de fonctionnement peut être causé par votre ordinateur, votre câble, votre logiciel ou les paramètres sélectionnés. Vérifiez les autres solutions dans ce manuel ou essayez de désinstaller et de réinstaller le logiciel d'impression.
 - Si la page s'imprime, mais que le motif de vérification des buses présente des écarts, nettoyez ou alignez la tête d'impression.
 - Si la page ne s'imprime pas, il est possible que le produit ait un problème. Vérifiez les autres solutions dans ce manuel. Si elles ne fonctionnent pas, communiquez avec Epson.

Sujet parent: [Résolution des problèmes](#)

Concepts associés

[Nettoyage de la tête d'impression](#)

[Alignement de la tête d'impression](#)

[Réinstallation des logiciels du produit](#)

Références associées

[Comment obtenir de l'aide](#)

Réinitialisation des paramètres par défaut du panneau de commande

Si vous rencontrez des difficultés avec le panneau de commande du produit, vous pouvez le réinitialiser aux paramètres d'usine. Vous pouvez choisir les paramètres à réinitialiser ou les réinitialiser tous.

1. Appuyez sur le bouton fléché du haut ou du bas, sélectionnez **Configuration** et appuyez sur le bouton **OK**.
2. Appuyez sur le bouton fléché du haut ou du bas, sélectionnez **Rest param défaut** et appuyez sur le bouton **OK**.

L'écran suivant s'affiche :

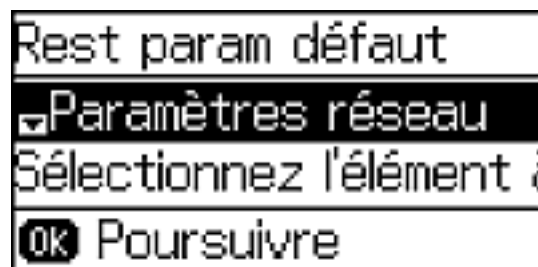

3. Appuyez sur les boutons fléchés du haut ou du bas pour sélectionner l'une de ces options et appuyez sur le bouton **OK**.
 - **Paramètres réseau** : rétablit tous les paramètres réseau par défaut.
 - **Param. fax** : rétablit tous les paramètres de télécopie.
 - **Eff ttes données et param** : rétablit tous les paramètres par défaut et réinitialise les données de contact et de réseau du panneau de commande.

Un écran de confirmation s'affiche.

4. Appuyez sur le bouton fléché du haut pour réinitialiser les paramètres sélectionnés. Appuyez sur le bouton fléché du bas si vous voulez annuler l'opération.

Sujet parent: [Résolution des problèmes](#)

Résolution des problèmes de configuration

Consultez ces solutions si vous avez des problèmes lors de la configuration de votre produit.

[Le produit fait entendre des bruits après l'installation de l'encre](#)

[Problèmes d'installation des logiciels](#)

Sujet parent: [Résolution des problèmes](#)

Le produit fait entendre des bruits après l'installation de l'encre

Si le produit fait entendre des bruits après l'installation de l'encre, essayez ces solutions :

- La première fois que vous installez des cartouches d'encre, le produit doit charger sa tête d'impression. Attendez la fin du chargement avant de mettre le produit hors tension, sinon le chargement pourrait être perturbé et le produit risque d'utiliser trop d'encre la prochaine fois que vous le mettez sous tension.
- Si la tête d'impression cesse de se déplacer ou si le produit n'émet plus de sons et que le chargement est toujours en cours après 6 minutes, mettez l'imprimante hors tension. Remettez le produit sous tension et vérifiez si le chargement est toujours en cours. Si le chargement est toujours en cours, communiquez avec Epson pour obtenir de l'aide.

Sujet parent: [Résolution des problèmes de configuration](#)

Problèmes d'installation des logiciels

Si vous avez des problèmes pendant l'installation des logiciels de votre produit, essayez ces solutions :

- Assurez-vous que votre produit est sous tension et que les câbles nécessaires sont bien connectés aux deux extrémités. Si vous éprouvez toujours des problèmes avec l'installation des logiciels, débranchez le câble d'alimentation et suivez attentivement les instructions de l'affiche *Point de départ*. Assurez-vous aussi que votre ordinateur est conforme aux exigences pour votre système d'exploitation.
- Fermez tous les autres programmes, incluant les économiseurs d'écran et les logiciels de protection antivirus, et installez de nouveau les logiciels pour votre produit.
- Sous Windows, assurez-vous que votre produit est sélectionné comme imprimante par défaut et que le bon port est affiché dans les propriétés de l'imprimante.
- Si vous voyez un message d'erreur ou si votre logiciel ne s'installe pas sous Windows, il est possible que vous n'ayez pas les droits d'installation de logiciels. Communiquez avec votre administrateur de système.

Sujet parent: [Résolution des problèmes de configuration](#)

Concepts associés

[Réinstallation des logiciels du produit](#)

Références associées

[Exigences système - Windows](#)

[Exigences système - OS X](#)

Résolution des problèmes de réseau

Consultez ces solutions si vous avez des problèmes lors de la configuration ou l'utilisation du produit sur un réseau.

Remarque: Le bris ou la réparation de ce produit peut causer la perte des données et des paramètres de télécopie et de réseau. Epson n'est pas responsable de la copie de sauvegarde ni de la restauration des paramètres et des données au cours de la période de garantie ni après. Nous vous recommandons de faire votre propre copie de sauvegarde de vos paramètres et données réseau et/ou de télécopie ou de les imprimer.

[Le produit ne peut se connecter à un routeur ou un point d'accès sans fil](#)

[Le logiciel réseau ne peut trouver le produit sur un réseau](#)

[Le produit n'apparaît pas dans la fenêtre d'imprimantes OS X](#)

[Impossible d'imprimer via un réseau](#)

[Impossible de numériser sur le réseau](#)

Sujet parent: [Résolution des problèmes](#)

Le produit ne peut se connecter à un routeur ou un point d'accès sans fil

Si votre produit ne parvient pas à trouver ou à se connecter à un routeur ou point d'accès sans fil, essayez ces solutions :

- Si vous connectez le produit par configuration Wi-Fi Protected Setup (WPS) et que l'icône Wi-Fi à l'écran ACL de votre produit n'est pas allumée ou ne s'affiche pas, assurez-vous de sélectionner l'une des options WPS depuis le panneau de commande du produit moins de deux minutes après avoir appuyé sur le bouton WPS sur votre routeur.
- Assurez-vous de placer votre produit à portée de votre routeur ou point d'accès 2,4 GHz. Évitez de placer le produit près de fours micro-ondes, de téléphones sans fil 2,4 GHz ou d'objets métalliques de grande taille (comme un classeur).

Remarque: Si vous utilisez un routeur sans fil 5 GHz, réglez-le de façon à ce qu'il fonctionne en mode bi bande (2,4 GHz et 5 GHz). Consultez le routeur de votre dispositif pour les instructions.

- Reliez le routeur ou point d'accès à votre ordinateur ou à un autre dispositif afin de vérifier s'il fonctionne correctement.
- Il est possible que vous deviez désactiver le pare-feu et le logiciel antivirus sur votre routeur ou point d'accès.

- Assurez-vous qu'il n'existe pas de restrictions d'accès (comme le filtrage des adresses MAC) configurées sur votre routeur ou point d'accès sans fil. Si des restrictions d'accès ont été mises en place, enregistrez l'adresse MAC du produit sur le routeur ou point d'accès. Pour obtenir l'adresse MAC de votre produit, imprimez une feuille d'état réseau. Consultez ensuite les instructions dans la documentation de votre routeur ou point d'accès pour des directives sur l'ajout d'une adresse à la liste.
- Si votre routeur ou point d'accès sans fil ne diffuse pas son nom de réseau (SSID), suivez les instructions fournies avec votre produit pour la saisie manuelle du nom de réseau sans fil.
- Si la sécurité sans fil a été activée sur votre routeur ou point d'accès sans fil, vous devez déterminer le type de sécurité utilisé et tout mot de passe ou phrase passe requis pour la connexion. Ensuite, assurez-vous de saisir correctement la clé WEP ou la phrase passe WPA.
- Vérifiez si votre ordinateur limite les canaux sans fil disponibles. Si tel est le cas, assurez-vous que votre point d'accès sans fil utilise l'un des canaux utilisables et passez à un canal utilisable, au besoin.
- Si vous utilisez une connexion Wi-Fi et qu'elle est coupée, le mot de passe Wi-Fi Direct de votre dispositif pourrait avoir été modifié. Au besoin, supprimez les paramètres de connexion **DIRECT-xxxxxxx** existants à partir de votre dispositif et entrez un nouveau mot de passe. Consultez la documentation de votre dispositif pour les instructions.
- Si vous connectez votre produit à un ordinateur Windows en utilisant Wi-Fi Direct et qu'il sélectionne automatiquement le mode de point d'accès, il est possible que vous éprouviez des difficultés pour accéder à une connexion Internet de faible priorité. Vérifiez la connexion réseau ou les paramètres d'adaptateur dans le panneau de commande Windows et réglez le paramètre **Métrique Internet** à **100** pour votre version du protocole Internet.

Sujet parent: [Résolution des problèmes de réseau](#)

Concepts associés

[Configuration du mode Wi-Fi Direct](#)

Tâches associées

[Impression d'une feuille d'état réseau](#)

[Sélection des paramètres de réseau sans fil à partir du panneau de commande](#)

Sujets reliés

[Réseau Wi-Fi](#)

Le logiciel réseau ne peut trouver le produit sur un réseau

Si EpsonNet Setup ne peut pas trouver votre produit sur un réseau, essayez ces solutions :

- Assurez-vous que votre produit est sous tension et relié à votre réseau. Vérifiez la connexion en utilisant le panneau de commande du produit.

- Vérifiez si le nom de réseau (SSID) contient des caractères non-ASCII. Votre produit ne peut pas reconnaître les caractères non-ASCII.
- Assurez-vous que votre produit n'est pas connecté à un réseau invité.
- Au besoin, réinstallez les logiciels de votre produit et essayez d'exécuter EpsonNet Setup de nouveau :
 1. Réinitialisez les paramètres réseau du produit aux paramètres en usine.
 2. Windows seulement : désinstallez les logiciels de votre produit.
 3. Initialisez votre routeur en suivant les instructions dans la documentation du routeur.

Remarque: Si vous lisez ces instructions en ligne, veuillez noter la prochaine étape, car la connexion Internet sera coupée lorsque vous réinitialiserez le routeur.

4. Téléchargez les logiciels de votre produit à partir du site Web d'Epson en utilisant les instructions de la feuille *Point de départ*.
- Si vous avez remplacé votre routeur, réinstallez les logiciels du produit pour connecter le nouveau routeur.

Remarque: Si vous utilisez un routeur sans fil 5 GHz, réglez-le de façon à ce qu'il fonctionne en mode bi bande (2,4 GHz et 5 GHz). Consultez le routeur de votre dispositif pour les instructions.

Sujet parent: [Résolution des problèmes de réseau](#)

Concepts associés

[Réinstallation des logiciels du produit](#)

Sujets reliés

[Réseau Wi-Fi](#)

Le produit n'apparaît pas dans la fenêtre d'imprimantes OS X

Si votre produit n'apparaît pas dans la fenêtre d'imprimantes OS X, essayez ces solutions :

- Éteignez votre appareil, attendez 30 secondes, puis rallumez-le.
- Si vous connectez le produit par configuration Wi-Fi Protected Setup (WPS) et que l'icône Wi-Fi n'apparaît pas à l'écran ACL de votre produit, assurez-vous de sélectionner l'une des options WPS depuis le panneau de commande du produit moins de deux minutes après avoir appuyé sur le bouton WPS sur votre routeur.

- Si vous connectez le produit sans fil par EpsonNet Setup et que l'icône Wi-Fi n'apparaît pas sur votre écran ACL, assurez-vous que les logiciels de votre produit ont été installés correctement. Au besoin, réinstallez vos logiciels.

Remarque: Si vous utilisez un routeur sans fil 5 GHz, réglez-le de façon à ce qu'il fonctionne en mode bi bande (2,4 GHz et 5 GHz). Consultez le routeur de votre dispositif pour les instructions.

Sujet parent: [Résolution des problèmes de réseau](#)

Concepts associés

[Réinstallation des logiciels du produit](#)

Impossible d'imprimer via un réseau

Si vous ne pouvez pas imprimer via un réseau, essayez ces solutions :

- Assurez-vous que votre produit est sous tension.
- Assurez-vous que le logiciel de réseau de votre produit a été installé tel que décrit dans la documentation de votre produit.
- Imprimez une feuille d'état réseau et assurez-vous que les paramètres de réseau sont réglés correctement. Si l'état du réseau est **Déconnecté**, vérifiez si tous les câbles sont bien connectés et éteignez puis rallumez le produit.
- Si vous utilisez le protocole TCP/IP, assurez-vous que l'adresse IP du produit est définie correctement pour votre réseau. Si votre réseau n'attribue pas les adresses IP en utilisant DHCP, configurez l'adresse IP manuellement.
- Assurez-vous que votre ordinateur et le produit utilisent le même réseau sans fil.
- Si l'impression en réseau est lente, imprimez une feuille d'état réseau et vérifiez la puissance du signal. Si le signal est faible, placez votre produit plus près du routeur ou du point d'accès. Évitez de placer le produit près de fours micro-ondes, de téléphones sans fil 2,4 GHz ou d'objets métalliques de grande taille (comme un classeur).

Remarque: Si vous utilisez un routeur sans fil 5 GHz, réglez-le de façon à ce qu'il fonctionne en mode bi bande (2,4 GHz et 5 GHz). Consultez le routeur de votre dispositif pour les instructions.

- Vérifiez si votre point d'accès ou routeur sans fil possède la fonction Séparateur privé et si elle est activée. Cela pourrait empêcher l'impression à partir d'un dispositif sur le réseau. Consultez la documentation de votre point d'accès ou routeur pour obtenir des instructions sur la désactivation de la fonction Séparateur privé.

Sujet parent: [Résolution des problèmes de réseau](#)

Concepts associés

Réinstallation des logiciels du produit

Tâches associées

Impression d'une feuille d'état réseau

Sujets reliés

Réseau Wi-Fi

Impossible de numériser sur le réseau

Si vous ne pouvez pas lancer Epson Scan pour la numérisation en réseau, essayez ces solutions :

- Si vous ne pouvez pas numériser à partir du panneau de commande de votre produit, assurez-vous d'avoir redémarré votre ordinateur après avoir installé les logiciels du produit. Assurez-vous que le programme Event Manager n'est pas bloqué par votre pare-feu ou un logiciel de sécurité.

Remarque: Si vous utilisez un routeur sans fil 5 GHz, réglez-le de façon à ce qu'il fonctionne en mode bi bande (2,4 GHz et 5 GHz). Consultez le routeur de votre dispositif pour les instructions.

- Si vous numérisez un original de grande taille à une résolution élevée, il est possible qu'une erreur de communication en réseau survienne. Essayez de numériser avec une résolution inférieure.
- Si la communication réseau a été interrompue pendant le démarrage d'Epson Scan, quittez le programme Epson Scan, attendez quelques secondes, et redémarrez-le. Si Epson Scan ne peut pas redémarrer, éteignez votre produit, rallumez-le, et essayez de redémarrer Epson Scan de nouveau.
- Vérifiez les paramètres de connexion et testez la connexion en utilisant les paramètres d'Epson Scan :

Windows 8.x : Naviguez vers l'écran **Applications** et sélectionnez **Configuration EPSON Scan**. Assurez-vous que le paramètre **Connexion** est réglé à **Réseau**, puis cliquez sur le bouton **Test**.

Windows (autres versions) : Cliquez sur  ou **Démarrer** > **Tous les programmes** ou **Programmes** > **EPSON** > **EPSON Scan** > **Configuration EPSON Scan**. Assurez-vous que le paramètre **Connexion** est réglé à **Réseau**, puis cliquez sur le bouton **Test**.

OS X : Ouvrez le dossier **Applications**, cliquez sur **Epson Software** et cliquez sur **Configuration EPSON Scan**. Assurez-vous que le paramètre **Connexion** est réglé à **Réseau**, puis cliquez sur le bouton **Test**.

- Assurez-vous que l'option sélectionnée pour le paramètre **Délai maximum de configuration** dans le programme Configuration Epson Scan offre assez de temps pour compléter la numérisation en réseau.

- Vous devrez peut-être désactiver le pare-feu et le logiciel antivirus sur votre routeur ou point d'accès.

Remarque: Avec OS X, en plus de pouvoir numériser avec Transfert d'images, vous pouvez télécharger et installer le logiciel de numérisation Epson Scan. Epson Scan offre des ajustements d'image et des fonctions de correction de photo additionnels pour améliorer les images numérisées, et offre également une interface pour les logiciels de numérisation ROC conformes au protocole TWAIN. Pour télécharger Epson Scan, visitez le site de téléchargement des pilotes d'Epson ([téléchargements des É.-U.](#) ou [téléchargements du Canada](#)).

Sujet parent: [Résolution des problèmes de réseau](#)

Tâches associées

[Lancement d'une numérisation à partir du panneau de commande du produit](#)

[Lancement d'une numérisation en utilisant l'icône Epson Scan](#)

Résolution des problèmes de copie

Consultez ces solutions si vous avez des problèmes de copie avec votre produit.

[Le produit émet des bruits, mais rien ne s'imprime](#)

[Le produit émet des bruits lorsqu'il est laissé au repos pendant un certain temps](#)

Sujet parent: [Résolution des problèmes](#)

Le produit émet des bruits, mais rien ne s'imprime

Si votre produit émet des bruits, mais que rien ne s'imprime, essayez ces solutions :

- Exécutez une vérification des buses pour voir si l'une des buses de la tête d'impression est bouchée. Ensuite, nettoyez la tête d'impression, au besoin.
- Si la page de vérification des buses ne s'imprime pas, mais que le témoin d'alimentation du produit est allumé, assurez-vous que les logiciels du produit sont installés correctement.
- Assurez-vous que votre produit est de niveau (non incliné).

Sujet parent: [Résolution des problèmes de copie](#)

Concepts associés

[Vérification des buses de la tête d'impression](#)

[Nettoyage de la tête d'impression](#)

Le produit émet des bruits lorsqu'il est laissé au repos pendant un certain temps

Votre produit exécute un cycle d'entretien. Ces bruits sont normaux.

Sujet parent: [Résolution des problèmes de copie](#)

Résolution des problèmes de papier

Consultez ces solutions si vous avez des problèmes d'utilisation de papier avec votre produit.

[Problèmes d'alimentation du papier](#)

[Problèmes de bourrage de papier dans le produit](#)

[Problèmes de bourrage de documents dans le chargeur automatique de documents](#)

[Problèmes d'éjection du papier](#)

Sujet parent: [Résolution des problèmes](#)

Problèmes d'alimentation du papier

Si l'alimentation du papier pose problème, essayez l'une de ces solutions :

- Placez le produit sur une surface plane.
- Si le papier n'est pas alimenté, retirez-le. Puis, rechargez-le dans la fente d'alimentation de papier arrière contre le côté droit et sous la languette. Assurez-vous que le guide-papier est contre le côté du papier.
- Si plusieurs pages sont alimentées à la fois, retirez le papier, aérez les bords afin de séparer les feuilles et rechargez le papier.
- Si le papier se coince lorsque vous imprimez des deux côtés du papier, essayez de charger moins de feuilles.
- Assurez-vous que votre papier est conforme aux spécifications pour votre produit.
- Pour obtenir les meilleurs résultats, suivez ces directives :
 - Utilisez du papier neuf, lisse, de haute qualité qui n'est pas frisé, plissé, vieux, trop mince ou trop épais.
 - Chargez le papier dans la fente d'alimentation de papier arrière avec la face d'impression vers le haut.
 - Suivez toutes directives spéciales de chargement fournies avec le papier.

Sujet parent: [Résolution des problèmes de papier](#)

Références associées

[Problèmes de bourrage de papier dans le produit](#)

[Problèmes de bourrage de documents dans le chargeur automatique de documents](#)

[Capacité de chargement du papier](#)

Sujets reliés

[Chargement du papier](#)

Problèmes de bourrage de papier dans le produit

Si du papier est coincé à l'intérieur du produit, suivez les étapes ci-dessous pour régler le problème.

1. Au besoin, annulez le travail d'impression.
2. Retirez le papier coincé dans la fente d'alimentation de papier arrière.

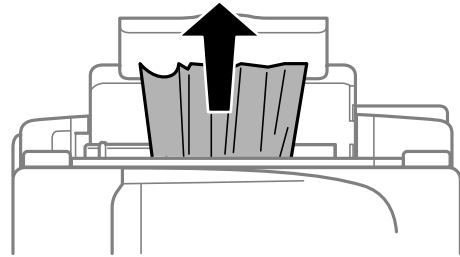

3. Soulevez l'unité du scanner.

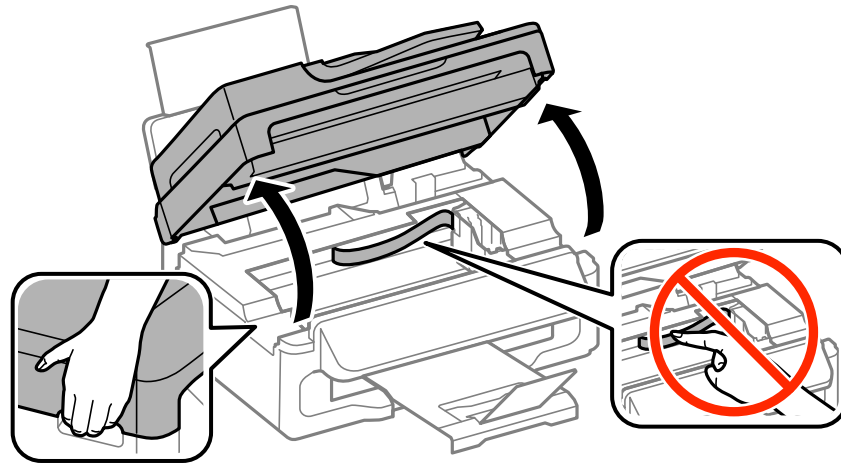

Mise en garde: Ne touchez pas au câble plat blanc à l'intérieur de l'imprimante. Ne soulevez pas l'unité du scanner pendant que le couvre-document est ouvert.

4. Retirez tout le papier à l'intérieur du produit, incluant les morceaux déchirés.

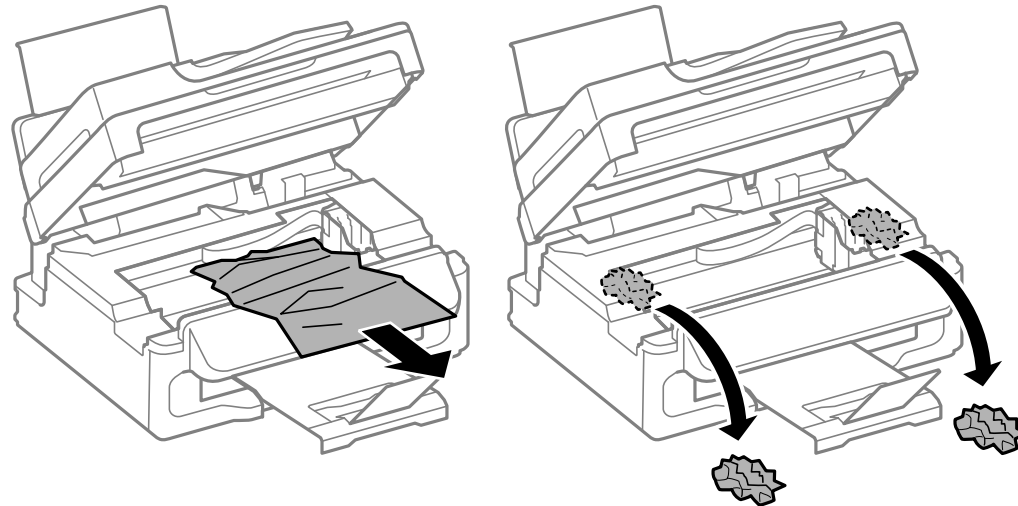

5. Abaissez l'unité du scanner.
6. Suivez les instructions à l'écran pour effacer les messages d'erreur. Si vous voyez toujours un message de bouchage papier, vérifiez les autres solutions pour bouchage papier.

Sujet parent: [Résolution des problèmes de papier](#)

Références associées

[Problèmes de bouchage de documents dans le chargeur automatique de documents](#)

[Problèmes d'alimentation du papier](#)

Problèmes de bouchage de documents dans le chargeur automatique de documents

Si vous avez un problème de bouchage de documents dans le chargeur automatique de documents (ADF), essayez l'une de ces solutions :

1. Retirez vos originaux du chargeur.
2. Ouvrez le couvercle du chargeur.

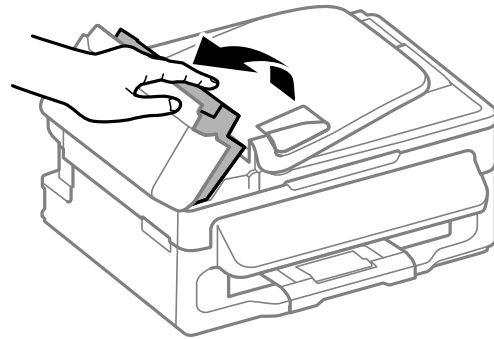

3. Retirez le papier coincé.

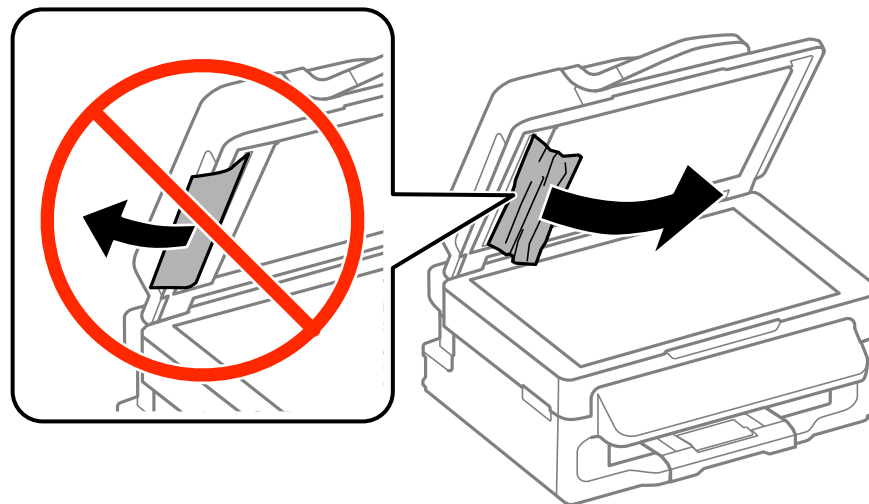
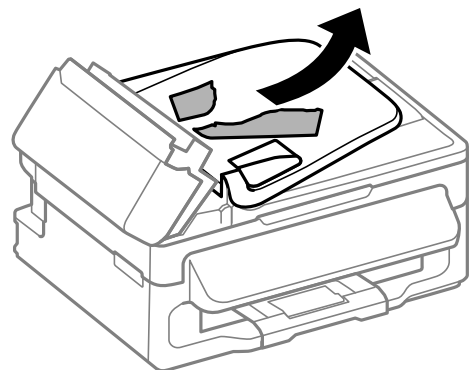

Mise en garde: Ne retirez pas le papier coincé sans ouvrir le couvercle, ou vous pourriez endommager le chargeur automatique.

4. Laissez le couvercle du chargeur automatique de documents ouvert, puis soulevez le dispositif d'alimentation.

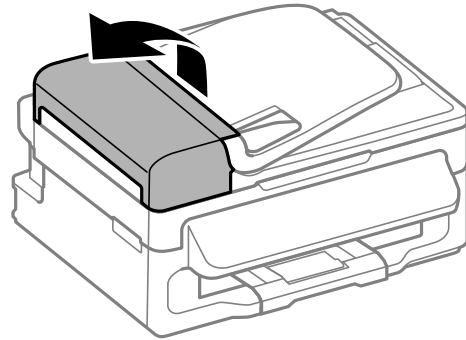

5. Retirez le papier coincé ou les morceaux déchirés.
6. Abaissez le dispositif d'alimentation (mais ne fermez pas le couvercle du chargeur automatique de documents).
7. Soulevez le bac d'alimentation du chargeur automatique.
8. Retirez délicatement le papier coincé.
9. Abaissez le bac papier du chargeur automatique et rechargez vos originaux.

Mise en garde: Assurez-vous de ne pas charger le chargeur automatique au-delà de sa capacité pour le format de papier que vous utilisez. Assurez-vous également que vos originaux ne sont pas pliés, froissés ou courbés, et qu'ils ne contiennent pas de ruban adhésif, d'agrafes ou d'autres matériaux qui pourraient se coincer dans le chargeur.

10. Suivez les instructions à l'écran pour effacer les messages d'erreur.

Sujet parent: [Résolution des problèmes de papier](#)

Références associées

[Problèmes d'alimentation du papier](#)

[Problèmes de bourrage de papier dans le produit](#)

Problèmes d'éjection du papier

Si le papier n'est pas éjecté correctement, essayez l'une des solutions suivantes :

- Si le papier n'est pas complètement éjecté, il est possible que vous ayez choisi une taille de papier inadéquate. Annulez l'impression afin d'éjecter le papier. Sélectionnez la bonne taille de papier lorsque vous réimprimez.
- Si le papier est froissé quand il est éjecté, il est peut-être humide ou trop mince. Chargez de nouvelles feuilles de papier et assurez-vous de sélectionner le bon type de papier lorsque vous réimprimez.

Sujet parent: [Résolution des problèmes de papier](#)

Références associées

[Problèmes d'alimentation du papier](#)

[Problèmes de bourrage de papier dans le produit](#)

[Problèmes de bourrage de documents dans le chargeur automatique de documents](#)

[Paramètres de type ou de support](#)

Tâches associées

[Annulation de l'impression en utilisant un bouton du produit](#)

Sujets reliés

[Chargement du papier](#)

Résolution des problèmes d'impression à partir d'un ordinateur

Consultez ces sections si vous avez des problèmes d'impression à partir d'un ordinateur.

Remarque: Lorsque vous imprimez en utilisant AirPrint, les paramètres d'impression diffèrent de ceux mentionnés dans ce manuel. Consultez le site Web d'Apple pour obtenir des détails.

[Rien ne s'imprime](#)

[L'icône d'imprimante n'apparaît pas sur la barre des tâches Windows](#)

[Une erreur est survenue après le remplacement d'une cartouche d'encre](#)



[Impression lente](#)

Sujet parent: [Résolution des problèmes](#)

Rien ne s'imprime

Si vous avez envoyé une tâche d'impression et que rien ne s'imprime, essayez ces solutions :

- Assurez-vous que votre produit est sous tension.

- Assurez-vous que le câble d'interface est bien branché aux deux extrémités.
- Si vous avez branché votre produit à un concentrateur USB, assurez-vous qu'il s'agit d'un concentrateur de premier niveau. Si cela ne fonctionne pas, connectez votre produit directement à votre ordinateur au lieu d'un concentrateur.
- Exécutez une vérification du produit pour vérifier si la page de test s'imprime. Si la page de test s'imprime, vérifiez si le logiciel de votre produit est installé correctement.
- Assurez-vous que l'appareil est bien sélectionné comme imprimante par défaut dans Windows.
- Sous Windows, supprimez tous les travaux d'impression suspendus à partir du spouleur Windows :
 - **Windows 8.x** : Naviguez vers l'écran **Applications** et sélectionnez **Panneau de configuration > Matériel et audio > Périphériques et imprimantes**. Cliquez avec le bouton de droite de la souris sur le nom du produit, sélectionnez **Afficher les travaux d'impression en cours** et, au besoin, sélectionnez le nom du produit de nouveau. Cliquez avec le bouton de droite de la souris sur le travail d'impression suspendu, cliquez sur **Annuler** et cliquez sur **Oui**.
 - **Windows 7** : Cliquez sur  et sélectionnez **Périphériques et imprimantes**. Cliquez avec le bouton de droite de la souris sur le nom du produit, sélectionnez **Afficher les travaux d'impression en cours** et, au besoin, sélectionnez le nom du produit de nouveau. Cliquez avec le bouton de droite de la souris sur le travail d'impression suspendu, cliquez sur **Annuler** et cliquez sur **Oui**.
 - **Windows Vista** : Cliquez sur  et sélectionnez **Panneau de configuration**. Cliquez sur **Imprimante** sous **Matériel et audio**, cliquez avec le bouton de droite de la souris sur le nom de votre produit, puis sélectionnez **Ouvrir**. Cliquez avec le bouton de droite de la souris sur le travail d'impression bloqué, cliquez sur **Annuler** et cliquez sur **Oui**.
 - **Windows XP** : Cliquez sur **Démarrer** et sélectionnez **Imprimantes et télécopieurs**. (Ou ouvrez le **Panneau de configuration**, sélectionnez **Imprimantes et autres périphériques** au besoin, et sélectionnez **Imprimantes et télécopieurs**.) Cliquez avec le bouton de droite de la souris sur le nom du produit, sélectionnez **Ouvrir**, cliquez avec le bouton de droite de la souris sur le travail d'impression suspendu, cliquez sur **Annuler** et cliquez sur **Oui**.



Sujet parent: [Résolution des problèmes d'impression à partir d'un ordinateur](#)

Tâches associées

[Exécution d'une vérification du produit](#)

L'icône d'imprimante n'apparaît pas sur la barre des tâches Windows

Si vous ne voyez pas l'icône de votre produit dans la barre des tâches Windows, essayez d'abord de redémarrer votre ordinateur. Si cela ne fonctionne pas, essayez cette solution :

1. Effectuez l'une des étapes suivantes :
 - **Windows 8.x** : Naviguez vers l'écran **Applications** et sélectionnez **Panneau de configuration > Matériel et audio > Périphériques et imprimantes**.
 - **Windows 7** : Cliquez sur  et sélectionnez **Périphériques et imprimantes**.
 - **Windows Vista** : Cliquez sur , sélectionnez **Panneau de configuration** et cliquez sur **Imprimantes** sous **Matériel et son**.
 - **Windows XP** : Cliquez sur **Démarrer** et sélectionnez **Imprimantes et télécopieurs**. (Ou ouvrez **Panneau de configuration**, sélectionnez **Imprimantes et autres périphériques** au besoin et **Imprimantes et télécopieurs**.)
2. Cliquez avec le bouton de droite de la souris sur le nom du produit, sélectionnez **Options d'impression** et, au besoin, sélectionnez le nom du produit de nouveau.
3. Cliquez sur l'onglet **Utilitaire**.
4. Cliquez sur le bouton **Préférences du contrôle**.
5. Cochez la case de l'option qui permet d'ajouter une icône de raccourci sur la barre des tâches.
6. Cliquez sur **OK** pour fermer les fenêtres ouvertes du programme.

Sujet parent: [Résolution des problèmes d'impression à partir d'un ordinateur](#)

Une erreur est survenue après le remplacement d'une cartouche d'encre

Si vous voyez un témoin d'erreur ou un message d'erreur après avoir remplacé une cartouche d'encre, suivez ces étapes :

1. Assurez-vous que la tête d'impression est en position de remplacement de cartouche. (Le support des cartouches d'encre devrait être sous l'ouverture dans le boîtier du produit.)

Remarque: Si la tête d'impression n'est pas en position de remplacement de cartouche d'encre, suivez les instructions sur le remplacement de cartouche d'encre dans ce manuel afin de la déplacer.

2. Retirez et réinsérez la cartouche d'encre que vous avez remplacée et assurez-vous de la pousser dans le fond de son logement.
3. Complétez les étapes d'installation des cartouches d'encre.

Sujet parent: [Résolution des problèmes d'impression à partir d'un ordinateur](#)

Impression lente

Si l'impression devient lente, essayez ces solutions :

- Assurez-vous que votre ordinateur est conforme aux exigences pour votre système d'exploitation. Si vous essayez sans succès d'imprimer une grande image, la mémoire de votre ordinateur est peut-être insuffisante. Au besoin, augmentez la mémoire de votre ordinateur.
- Si vous utilisez Windows 7, fermez la fenêtre **Périphériques et imprimantes** avant d'imprimer.
- Si vous utilisez OS X, assurez-vous d'avoir téléchargé et installé le pilote d'impression Epson.
- Assurez-vous que le **Mode silencieux** est désactivé.
- Faites de l'espace sur votre disque dur ou exécutez un utilitaire de défragmentation pour libérer de l'espace.
- Fermez tous les programmes que vous n'utilisez pas lorsque vous imprimez.
- Si vous aviez raccordé votre produit à votre ordinateur au moyen d'un concentrateur USB, branchez votre produit directement à votre ordinateur.
- Si l'impression devient plus lente après l'impression en continu pendant une longue période de temps, le produit peut avoir automatiquement ralenti afin d'empêcher le mécanisme d'impression de surchauffer ou d'être endommagé. Cessez d'utiliser le produit durant 30 minutes tout en le laissant allumé, puis essayez d'imprimer de nouveau.

Pour l'impression la plus rapide, sélectionnez les paramètres suivants dans le logiciel de votre produit :

- Assurez-vous que le paramètre de type de papier correspond bien au papier que vous avez chargé.
- Activez tout paramètre d'impression à vitesse rapide dans le logiciel de votre produit.
- Sélectionnez un réglage de qualité d'impression inférieur.
- **Windows** : Cliquez sur l'onglet **Entretien** ou **Utilitaire**, sélectionnez **Paramètres étendus** ou **Vitesse et progression**, puis sélectionnez les paramètres suivants :
 - **Copies rapides**
 - **Toujours spouler les données en format RAW**
 - **Mode rendu de page**
 - **Imprimer au format bitmap**

Sujet parent: [Résolution des problèmes d'impression à partir d'un ordinateur](#)

Références associées

[Paramètres de type ou de support](#)

[Exigences système - OS X](#)

[Exigences système - Windows](#)

Tâches associées

[Sélection des paramètres d'impression de base - Windows](#)

[Sélection des paramètres étendus - Windows](#)

[Sélection des paramètres d'impression de base - OS X](#)

Résolution des problèmes de mise en page et de contenu

Consultez ces sections si vous avez des problèmes avec la mise en page ou le contenu de vos pages imprimées.

Remarque: Lorsque vous imprimez en utilisant AirPrint, les paramètres d'impression diffèrent de ceux mentionnés dans ce manuel. Consultez le site Web d'Apple pour obtenir des détails.

[Image inversée](#)

[Impression d'un trop grand nombre de copies](#)

[Impression de pages vides](#)

[Les marges sont incorrectes sur les imprimés](#)

[Une bordure blanche apparaît sur vos tirages sans marges](#)

[Impression de caractères erronés](#)

[Taille ou position de l'image incorrecte](#)

[Tirage incliné](#)

Sujet parent: [Résolution des problèmes](#)

Image inversée

Si votre image imprimée est inversée de manière inattendue, essayez ces solutions :

- Désactivez tout paramètre d'image miroir ou d'inversion dans l'application d'impression.
- Désactivez les paramètres **Image miroir**, **Retournement horizontal** ou **Inverser l'orientation de la page** dans votre application d'impression. (Cette option est nommée différemment, selon votre version du système d'exploitation.)

Remarque: Laissez ces options activées lorsque vous imprimez sur du Papier décalque au fer chaud Epson, si disponible pour votre produit.

Sujet parent: [Résolution des problèmes de mise en page et de contenu](#)

Tâches associées

[Sélection des paramètres d'impression de base - OS X](#)

[Sélection des options additionnelles de mise en page et d'impression - Windows](#)

Impression d'un trop grand nombre de copies

Assurez-vous que le paramètre **Copies** du logiciel d'impression ou de l'application n'est pas réglé pour l'impression de copies multiples.

Sujet parent: [Résolution des problèmes de mise en page et de contenu](#)

Tâches associées

[Sélection des paramètres d'impression de base - Windows](#)

[Sélection des paramètres d'impression de base - OS X](#)

Impression de pages vides

Si des pages vides s'impriment, essayez l'une des solutions suivantes :

- Assurez-vous d'avoir sélectionné les bons paramètres de taille du papier dans le programme d'impression et dans le logiciel d'impression.
- S'il y a une page blanche dans un document que vous voulez imprimer et que vous souhaitez passer cette page, sélectionnez le paramètre **Sauter les pages blanches** dans le logiciel d'impression.
- Exécutez une vérification des buses pour voir si l'une des buses est bouchée. Ensuite, nettoyez la tête d'impression, au besoin.
- Assurez-vous que votre produit est sélectionné comme imprimante dans le programme d'impression.

Sujet parent: [Résolution des problèmes de mise en page et de contenu](#)

Concepts associés

[Vérification des buses de la tête d'impression](#)

[Nettoyage de la tête d'impression](#)

Tâches associées

[Sélection des paramètres d'impression de base - Windows](#)

[Sélection des paramètres d'impression de base - OS X](#)

[Sélection des préférences d'impression - OS X](#)

Les marges sont incorrectes sur les imprimés

Si les marges de vos pages imprimées sont incorrectes, essayez ces solutions :

- Assurez-vous d'avoir sélectionné les bons paramètres de taille du papier dans le programme d'impression et dans le logiciel d'impression.
- Assurez-vous d'avoir sélectionné les marges adéquates pour la taille de votre papier dans le programme d'impression.
- Assurez-vous que le papier est bien positionné pour l'alimentation dans l'imprimante.

Vous pouvez utiliser l'option d'aperçu dans le logiciel d'impression pour vérifier les marges avant d'imprimer.

Sujet parent: [Résolution des problèmes de mise en page et de contenu](#)

Tâches associées

[Sélection des paramètres d'impression de base - Windows](#)

[Sélection des paramètres d'impression de base - OS X](#)

Sujets reliés

[Chargement du papier](#)

Une bordure blanche apparaît sur vos tirages sans marges

Si vous voyez une bordure sur des tirages sans marges, essayez ces solutions :

- Assurez-vous d'imprimer sur du papier sans marges de taille et de type compatibles.

Remarque: Évitez de choisir un paramètre de taille personnalisée lorsque vous imprimez des tirages sans marges.

- **Windows** : Assurez-vous d'avoir sélectionné le paramètre **Sans marges** dans le logiciel d'impression.
- **OS X** : Assurez-vous d'avoir coché la case **Sans marges** ou d'avoir sélectionné une taille de papier avec une option **Sans marges** dans le logiciel d'impression.
- Ajustez le paramètre **Agrandissement** pour régler la quantité d'extension de l'image sur les bords des tirages sans marges.
- Assurez-vous que la taille de l'image et le format du papier sont bien réglés; si l'image est petite, il est possible que l'agrandissement ne couvre pas tout le papier.

Sujet parent: [Résolution des problèmes de mise en page et de contenu](#)

Tâches associées

Sélection des paramètres étendus - Windows

Sélection des paramètres d'impression de base - Windows

Sélection des options additionnelles de mise en page et d'impression - Windows



Sélection des paramètres d'impression de base - OS X

Sélection des préférences d'impression - OS X

Sélection des paramètres du format d'impression - OS X

Impression de caractères erronés

Si des caractères erronés apparaissent dans vos impressions, essayez ces solutions avant d'imprimer de nouveau :

- Assurez-vous que tous les câbles sont bien connectés aux deux extrémités.
- Sous Windows, supprimez tous les travaux d'impression à partir du spouleur Windows :
 - **Windows 8.x** : Naviguez vers l'écran **Applications** et sélectionnez **Panneau de configuration > Matériel et audio > Périphériques et imprimantes**. Cliquez avec le bouton de droite de la souris sur le nom du produit, sélectionnez **Afficher les travaux d'impression en cours** et, au besoin, sélectionnez le nom du produit de nouveau. Cliquez avec le bouton de droite sur le travail d'impression suspendu, cliquez sur **Annuler** et cliquez sur **Oui**.
 - **Windows 7** : Cliquez sur  et sélectionnez **Périphériques et imprimantes**. Cliquez avec le bouton de droite de la souris sur le nom du produit, sélectionnez **Afficher les travaux d'impression en cours** et, au besoin, sélectionnez le nom du produit de nouveau. Cliquez avec le bouton de droite de la souris sur le travail d'impression suspendu, cliquez sur **Annuler** et cliquez sur **Oui**.
 - **Windows Vista** : Cliquez sur  et sélectionnez **Panneau de configuration**. Cliquez sur **Imprimante** sous **Matériel et audio**, cliquez avec le bouton de droite de la souris sur le nom de votre produit, puis sélectionnez **Ouvrir**. Cliquez avec le bouton de droite de la souris sur le travail d'impression bloqué, cliquez sur **Annuler** et cliquez sur **Oui**.
 - **Windows XP** : Cliquez sur **Démarrer** et sélectionnez **Imprimantes et télécopieurs**. (Ou ouvrez le **Panneau de configuration**, sélectionnez **Imprimantes et autres périphériques** au besoin, et sélectionnez **Imprimantes et télécopieurs**.) Cliquez avec le bouton de droite de la souris sur le nom du produit, sélectionnez **Ouvrir**, cliquez avec le bouton de droite de la souris sur le travail d'impression suspendu, cliquez sur **Annuler** et cliquez sur **Oui**.
- Si vous aviez raccordé votre produit à votre ordinateur au moyen d'un concentrateur USB, branchez votre produit directement à votre ordinateur.

- Si votre ordinateur est entré en mode veille durant votre dernier travail d'impression, le prochain travail d'impression (une fois le mode veille désactivé) pourrait contenir des caractères inintelligibles. Imprimez votre document à nouveau.
- Si des caractères erronés apparaissent toujours sur vos tirages, essayez de brancher votre produit à l'aide d'un câble différent.

Sujet parent: [Résolution des problèmes de mise en page et de contenu](#)

Taille ou position de l'image incorrecte

Si la taille ou la position de votre image imprimée est incorrecte, essayez ces solutions :

- Assurez-vous d'avoir sélectionné les bons paramètres de taille du papier et de disposition dans le programme d'impression et dans le logiciel d'impression.
- Assurez-vous que le papier est bien positionné pour l'alimentation dans l'imprimante.

Vous pouvez utiliser l'option d'aperçu dans le logiciel d'impression pour vérifier les marges avant d'imprimer.

Sujet parent: [Résolution des problèmes de mise en page et de contenu](#)

Tâches associées

[Sélection des paramètres d'impression de base - Windows](#)

[Sélection des options additionnelles de mise en page et d'impression - Windows](#)

[Sélection des paramètres d'impression de base - OS X](#)

[Sélection des paramètres du format d'impression - OS X](#)

Tirage incliné

Si vos tirages sont inclinés, essayez ces solutions :

- Faites glisser les guide-papier contre les bords du papier.
- Sélectionnez un paramètre de qualité d'impression supérieur dans le logiciel d'impression.
- Désactivez tout paramètre d'impression à vitesse rapide dans le logiciel de votre produit.
- Alignez la tête d'impression.
- Assurez-vous que le produit n'est pas incliné lors de l'impression.

Sujet parent: [Résolution des problèmes de mise en page et de contenu](#)

Tâches associées

[Sélection des paramètres d'impression de base - Windows](#)

[Sélection des paramètres d'impression de base - OS X](#)

Sujets reliés

[Chargement du papier](#)

Résolution des problèmes de qualité d'impression

Consultez ces sections si vos tirages présentent un problème de qualité d'impression, mais que l'image semble correcte sur l'écran de votre ordinateur.

Remarque: Lorsque vous imprimez en utilisant AirPrint, les paramètres d'impression diffèrent de ceux mentionnés dans ce manuel. Consultez le site Web d'Apple pour obtenir des détails.

[Tirage présentant des lignes claires ou foncées](#)

[Tirage flou ou maculé](#)

[Tirage estompé ou comportant des vides](#)

[Tirage granuleux](#)

[Les couleurs du tirage sont incorrectes](#)

Sujet parent: [Résolution des problèmes](#)

Tirage présentant des lignes claires ou foncées

Si vous remarquez des lignes claires ou foncées sur vos tirages (aussi appelées bandes), essayez ces solutions avant d'imprimer de nouveau :

- Exécutez une vérification des buses pour voir si l'une des buses de la tête d'impression est bouchée. Ensuite, nettoyez la tête d'impression, au besoin.
- Assurez-vous que le paramètre de type de papier correspond bien au papier que vous avez chargé.
- Assurez-vous que la face d'impression du papier est chargée correctement selon votre produit.
- Désactivez tout paramètre d'impression à vitesse rapide dans le logiciel de votre produit.
- Alignez la tête d'impression.
- Vous pourriez avoir besoin de remplacer les cartouches d'encre.

Sujet parent: [Résolution des problèmes de qualité d'impression](#)

Concepts associés

[Nettoyage de la tête d'impression](#)

[Vérification des buses de la tête d'impression](#)

[Alignement de la tête d'impression](#)

Références associées

[Paramètres de type ou de support](#)

Tâches associées

[Sélection des options additionnelles de mise en page et d'impression - Windows](#)

[Sélection des préférences d'impression - OS X](#)

Sujets reliés

[Chargement du papier](#)

[Remplacement des cartouches d'encre](#)

Tirage flou ou maculé

Si vos tirages sont flous ou maculés, essayez ces solutions :

- Assurez-vous que votre papier n'est pas humide, frisé, vieux ou chargé incorrectement dans votre produit.
- Pour les papiers spéciaux, utilisez une feuille de support ou chargez une seule feuille à la fois.
- Assurez-vous que votre papier est conforme aux spécifications pour votre produit.
- Utilisez des supports d'impression Epson pour assurer une bonne saturation et absorption des encres Epson d'origine.
- Assurez-vous que le paramètre de type de papier sélectionné dans le logiciel d'impression correspond bien au papier que vous avez chargé.
- Assurez-vous que la face d'impression du papier est chargée correctement selon votre produit.
- Retirez chaque feuille du plateau de sortie dès l'impression terminée.
- Évitez de manipuler les tirages imprimés sur du papier glacé immédiatement après l'impression.
- Désactivez tout paramètre d'impression à vitesse rapide dans le logiciel de votre produit.
- Si vous utilisez du papier pour impression recto verso et que vous imprimez des images sombres ou fortement saturées au recto de la feuille, il se pourrait que votre tirage soit maculé au recto après l'impression au verso. Imprimez d'abord le côté avec l'image ou le texte le moins foncé pour éviter le maculage.
- Exécutez une vérification des buses pour voir si l'une des buses de la tête d'impression est bouchée. Ensuite, nettoyez la tête d'impression, au besoin.
- Alignez la tête d'impression.
- Nettoyez le circuit papier.

Remarque: Le produit ne fonctionnera pas correctement s'il est incliné. Placez-le sur une surface plane, stable et plus grande que sa base vers tous les côtés.

Sujet parent: [Résolution des problèmes de qualité d'impression](#)

Concepts associés

[Nettoyage de la tête d'impression](#)

[Alignement de la tête d'impression](#)

Références associées

[Papiers Epson disponibles](#)

[Caractéristiques du papier](#)

Tâches associées

[Sélection des paramètres d'impression de base - Windows](#)

[Sélection des options additionnelles de mise en page et d'impression - Windows](#)

[Sélection des paramètres d'impression de base - OS X](#)

[Sélection des préférences d'impression - OS X](#)

[Nettoyage du circuit papier](#)

Sujets reliés

[Chargement du papier](#)

Tirage estompé ou comportant des vides

Si vos tirages sont estompés ou comportent des vides, essayez ces solutions :

- Exécutez une vérification des buses pour voir si l'une des buses de la tête d'impression est bouchée. Ensuite, nettoyez la tête d'impression, au besoin.
- Les cartouches d'encre sont peut-être périmées ou leur niveau d'encre est peut-être faible; vous pourriez avoir besoin de les remplacer.
- Assurez-vous que le paramètre de type de papier correspond bien au papier que vous avez chargé.
- Assurez-vous que votre papier n'est pas humide, frisé, vieux ou chargé incorrectement dans votre produit.
- Alignez la tête d'impression.
- Nettoyez le circuit papier.

Sujet parent: [Résolution des problèmes de qualité d'impression](#)

Concepts associés

[Nettoyage de la tête d'impression](#)

[Vérification des buses de la tête d'impression](#)

[Alignement de la tête d'impression](#)

Références associées

[Paramètres de type ou de support](#)

Tâches associées

[Sélection des paramètres d'impression de base - OS X](#)

[Sélection des paramètres d'impression de base - Windows](#)

[Nettoyage du circuit papier](#)

Sujets reliés

[Chargement du papier](#)

Tirage granuleux

Si vos tirages sont granuleux, essayez ces solutions :

- Assurez-vous que la face d'impression du papier est chargée correctement selon votre produit.
- Sélectionnez un paramètre de qualité d'impression supérieur et désactivez tout paramètre d'impression à vitesse rapide dans le logiciel de votre produit.
- Exécutez une vérification des buses pour voir si l'une des buses de la tête d'impression est bouchée. Ensuite, nettoyez la tête d'impression, au besoin.
- Alignez la tête d'impression.
- Il pourrait être nécessaire d'augmenter la résolution de l'image ou d'imprimer dans un format plus petit; consultez la documentation du logiciel.

Remarque: Les images provenant d'Internet pourraient être de basse résolution et résulter en des tirages de mauvaise qualité.

- Si vous comptez agrandir l'image dans un programme d'édition d'images, vous devez augmenter le paramètre de résolution afin d'obtenir une qualité d'image élevée. Augmentez la résolution de l'image selon l'augmentation de la taille de l'image. Par exemple, si la résolution est de 300 ppp (point par pouce) et que vous décidez de doubler la taille de l'image, modifiez le paramètre de résolution à 600 ppp.

Remarque: Les paramètres de résolution élevés augmentent la taille des fichiers, donc plus de temps sera nécessaire pour le traitement et l'impression. Prenez en considération les limitations de votre système informatique lorsque vous sélectionnez une résolution, et choisissez la résolution la plus basse possible afin d'offrir une qualité acceptable et des fichiers dont la taille est facile à traiter.

Sujet parent: [Résolution des problèmes de qualité d'impression](#)

Concepts associés

[Alignement de la tête d'impression](#)

[Vérification des buses de la tête d'impression](#)

[Nettoyage de la tête d'impression](#)

Tâches associées

[Sélection des paramètres d'impression de base - Windows](#)

[Sélection des paramètres d'impression de base - OS X](#)

[Sélection des options additionnelles de mise en page et d'impression - Windows](#)

[Sélection des préférences d'impression - OS X](#)

Sujets reliés

[Chargement du papier](#)

Les couleurs du tirage sont incorrectes

Si les couleurs de vos tirages sont incorrectes, essayez ces solutions :

- Assurez-vous que le paramètre **Noir/Niveaux de gris** ou **Niveaux de gris** n'est pas sélectionné dans le logiciel d'impression.
- Exécutez une vérification des buses pour voir si l'une des buses de la tête d'impression est bouchée. Ensuite, nettoyez la tête d'impression, au besoin.
- Les cartouches d'encre sont peut-être périmées ou leur niveau d'encre est peut-être faible; vous pourriez avoir besoin de les remplacer.
- Les couleurs imprimées ne correspondent jamais exactement aux couleurs affichées à l'écran. Cependant, vous pouvez utiliser un système de gestion des couleurs pour obtenir une concordance aussi précise que possible. Essayez d'utiliser les options de gestion des couleurs dans le logiciel d'impression.
- Pour de meilleurs résultats, utilisez toujours de l'encre et du papier Epson d'origine.

Sujet parent: [Résolution des problèmes de qualité d'impression](#)

Concepts associés

[Vérification des buses de la tête d'impression](#)

[Nettoyage de la tête d'impression](#)

Références associées

[Papiers Epson disponibles](#)

Tâches associées

[Sélection des paramètres d'impression de base - Windows](#)

[Sélection des options additionnelles de mise en page et d'impression - Windows](#)

[Sélection des paramètres d'impression de base - OS X](#)

[Gestion des couleurs - OS X](#)

Sujets reliés

[Remplacement des cartouches d'encre](#)

Résolution des problèmes de numérisation

Consultez ces solutions si vous avez des problèmes de numérisation avec votre produit.

[Le logiciel de numérisation ne fonctionne pas correctement](#)

[Impossible de lancer Epson Scan](#)

Sujet parent: [Résolution des problèmes](#)

Le logiciel de numérisation ne fonctionne pas correctement

Si votre logiciel de numérisation ne fonctionne pas correctement, essayez ces solutions :

- Assurez-vous que votre ordinateur dispose de suffisamment de mémoire et répond aux exigences système pour votre système d'exploitation.
- Assurez-vous que votre ordinateur n'est pas en mode d'économie d'énergie, soit en mode attente ou veille. Si c'est le cas, quittez le mode attente ou veille et redémarrez le logiciel de numérisation.
- Si vous avez mis à jour votre système d'exploitation, mais que vous n'avez pas réinstallé le logiciel de numérisation, essayez de le réinstaller.

Remarque: Avec OS X, en plus de pouvoir numériser avec Transfert d'images, vous pouvez télécharger et installer le logiciel de numérisation Epson Scan. Epson Scan offre des ajustements d'image et des fonctions de correction de photo additionnels pour améliorer les images numérisées, et offre également une interface pour les logiciels de numérisation ROC conformes au protocole TWAIN.

Pour télécharger Epson Scan, visitez le site de téléchargement des pilotes d'Epson ([téléchargements des É.-U.](#) ou [téléchargements du Canada](#)).

Sujet parent: [Résolution des problèmes de numérisation](#)

Concepts associés

[Réinstallation des logiciels du produit](#)

Références associées

[Exigences système - Windows](#)

[Exigences système - OS X](#)

Tâches associées

[Numérisation avec OS X en utilisant Transfert d'images](#)

Impossible de lancer Epson Scan

Si vous ne pouvez pas lancer Epson Scan, essayez ces solutions :

- Assurez-vous que votre produit est sous tension et que les câbles d'interface sont bien connectés aux deux extrémités.
- Assurez-vous que l'application Epson Scan est bien sélectionnée dans le logiciel de numérisation.
- Assurez-vous que votre ordinateur n'est pas en mode d'économie d'énergie, soit en mode attente ou veille. Si c'est le cas, quittez le mode attente ou veille et redémarrez Epson Scan.
- Vérifiez les paramètres de connexion et testez la connexion en utilisant les paramètres d'Epson Scan :

Windows 8.x : Naviguez vers l'écran **Applications** et sélectionnez **Configuration EPSON Scan**. Assurez-vous que le bon paramètre **Connexion** est sélectionné, puis cliquez sur le bouton **Test**.

Windows (autres versions) : Cliquez sur  ou **Démarrer** > **Tous les programmes** ou **Programmes** > **EPSON** > **EPSON Scan** > **Configuration EPSON Scan**. Assurez-vous que le bon paramètre **Connexion** est sélectionné, puis cliquez sur le bouton **Test**.

OS X : Ouvrez le dossier **Applications**, cliquez sur **Epson Software** et cliquez sur **Configuration EPSON Scan**. Assurez-vous que le bon paramètre **Connexion** est sélectionné, puis cliquez sur le bouton **Test**.

- Assurez-vous qu'il n'y a pas plusieurs versions d'Epson Scan installées. Si c'est le cas, désinstallez les deux versions et réinstallez une seule version.
- Si vous avez mis à jour votre système d'exploitation, mais que vous n'avez pas réinstallé le programme Epson Scan, essayez de le réinstaller.

Remarque: Avec OS X, en plus de pouvoir numériser avec Transfert d'images, vous pouvez télécharger et installer le logiciel de numérisation Epson Scan. Epson Scan offre des ajustements d'image et des fonctions de correction de photo additionnels pour améliorer les images numérisées, et offre également une interface pour les logiciels de numérisation ROC conformes au protocole TWAIN. Pour télécharger Epson Scan, visitez le site de téléchargement des pilotes d'Epson ([téléchargements des É.-U.](#) ou [téléchargements du Canada](#)).

Sujet parent: [Résolution des problèmes de numérisation](#)

Tâches associées

[Numérisation avec OS X en utilisant Transfert d'images](#)

[Lancement d'une numérisation en utilisant l'icône Epson Scan](#)

Résolution des problèmes de qualité de l'image numérisée

Consultez ces sections si une image numérisée vers votre ordinateur présente un problème de qualité.

[L'image ne consiste que de quelques points](#)

[Une ligne de points apparaît dans toutes les images numérisées](#)

[Les lignes droites d'une image apparaissent courbées](#)

[L'image est déformée ou floue](#)

[Les couleurs de l'image sont inégales sur les bords](#)

[L'image est trop sombre](#)

[Le verso du document original apparaît sur l'image numérisée](#)

[Des motifs d'ondulation apparaissent dans l'image](#)

[Les couleurs des images numérisées ne correspondent pas aux couleurs d'origine](#)

[La zone de numérisation n'est pas réglable dans l'aperçu Miniature](#)

[Les bords de l'image numérisée sont rognés](#)

Sujet parent: [Résolution des problèmes](#)

L'image ne consiste que de quelques points

Si votre image numérisée ne consiste que de quelques points, essayez ces solutions :

- Assurez-vous que le document est bien placé sur la vitre d'exposition, face à numériser vers le bas.
- Si vous numérisiez en utilisant le paramètre **Noir & Blanc** d'Epson Scan, ajustez le paramètre **Seuil Noir/Blanc** et numérisiez de nouveau.

Sujet parent: [Résolution des problèmes de qualité de l'image numérisée](#)

Références associées

[Réglages de l'image disponibles - Mode bureautique](#)

[Réglages de l'image disponibles - Mode professionnel](#)

Sujets reliés

[Positionnement des originaux sur le produit](#)

Une ligne de points apparaît dans toutes les images numérisées

Si une ligne de points apparaît dans toutes vos images numérisées, nettoyez la vitre du scanner avec un chiffon doux, sec et non pelucheux ou utilisez une petite quantité de nettoyant pour vitres sur le chiffon, au besoin. Les serviettes en papier ne sont pas recommandées.

Mise en garde: Ne vaporisez pas de nettoyant directement sur la vitre d'exposition du scanner.

Sujet parent: [Résolution des problèmes de qualité de l'image numérisée](#)

Tâches associées

[Nettoyage de votre produit](#)

Les lignes droites d'une image apparaissent courbées

Si les lignes droites d'un original semblent courbées dans l'image numérisée, assurez-vous de placer votre original bien droit lorsque vous le numérisez.

Sujet parent: [Résolution des problèmes de qualité de l'image numérisée](#)

Sujets reliés

[Positionnement des originaux sur le produit](#)

L'image est déformée ou floue

Si une image numérisée apparaît déformée ou floue, essayez ces solutions :

- Assurez-vous que votre original n'est pas froissé ou gondolé. Cela peut empêcher l'original de reposer à plat sur la vitre du scanner.
- Ne déplacez pas votre original ou votre produit durant la numérisation.
- Le produit ne fonctionnera pas correctement s'il est incliné. Placez-le sur une surface plane, stable et plus grande que sa base vers tous les côtés.
- Réglez ces paramètres Epson Scan (si disponibles) et essayez de numériser de nouveau :
 - Sélectionnez le paramètre **Netteté**.

- Réglez le paramètre **Option d'Auto Exposition**.
- Augmentez le paramètre **Résolution**.

Sujet parent: [Résolution des problèmes de qualité de l'image numérisée](#)

Sujets reliés

[Sélection des paramètres Epson Scan](#)

Les couleurs de l'image sont inégales sur les bords

Si vous numérisez un original épais ou déformé, couvrez ses bords avec du papier afin de bloquer la lumière extérieure lorsque vous le numérisez.

Sujet parent: [Résolution des problèmes de qualité de l'image numérisée](#)

L'image est trop sombre

Si votre image numérisée est trop sombre, essayez ces solutions :

- Réglez ces paramètres Epson Scan (si disponibles) et essayez de numériser de nouveau :
 - **Option d'Auto Exposition**
 - **Luminosité**
 - **Ajustements de l'histogramme**
- Vérifiez les paramètres de luminosité et de contraste définis pour l'écran de votre ordinateur.

Sujet parent: [Résolution des problèmes de qualité de l'image numérisée](#)

Sujets reliés

[Sélection des paramètres Epson Scan](#)

Le verso du document original apparaît sur l'image numérisée

Si l'image du verso d'un papier mince apparaît sur l'image numérisée, placez une feuille de papier noir sur l'original et numérisez-le de nouveau.

Sujet parent: [Résolution des problèmes de qualité de l'image numérisée](#)

Des motifs d'ondulation apparaissent dans l'image

Le motif d'ondulation (appelé « effet de moiré ») consiste en des hachures croisées apparaissant sur l'image numérisée d'un document imprimé. Il est causé par des interférences créées par les différents

angles de trame du scanner et la trame de demi-tons du document original. Pour réduire cet effet, ajustez les paramètres Epson Scan suivants (si disponibles) et essayez de numériser à nouveau :

- Sélectionnez le paramètre **Détramage**.
- Sélectionnez un paramètre **Résolution** de valeur inférieure.

Sujet parent: [Résolution des problèmes de qualité de l'image numérisée](#)

Sujets reliés

[Sélection des paramètres Epson Scan](#)

Les couleurs des images numérisées ne correspondent pas aux couleurs d'origine

Les couleurs imprimées ne peuvent pas correspondre exactement aux couleurs de votre moniteur d'ordinateur, car les imprimantes et les moniteurs utilisent des systèmes de couleurs différents : les moniteurs utilisent le système RGB (rouge, vert et bleu) et les imprimantes utilisent le système CMYK (cyan, magenta, jaune et noir).

Vérifiez les capacités de concordance des couleurs et de gestion des couleurs de l'ordinateur, la carte graphique et le logiciel que vous utilisez afin de voir s'ils ont une incidence sur la palette de couleurs que vous voyez sur votre écran.

Pour ajuster les couleurs de votre image numérisée, réglez ces paramètres Epson Scan (si disponibles) et essayez de numériser de nouveau :

- Modifiez le paramètre **Type d'image** et expérimentez avec différentes combinaisons des prochains paramètres.
- Réglez le paramètre **Correction des tonalités**.
- Réglez le paramètre **Option d'Auto Exposition**.

Sujet parent: [Résolution des problèmes de qualité de l'image numérisée](#)

Sujets reliés

[Sélection des paramètres Epson Scan](#)

La zone de numérisation n'est pas réglable dans l'aperçu Miniature

Si vous ne pouvez pas régler la zone de numérisation lorsque vous visionnez un aperçu en Miniature dans Epson Scan, essayez ces solutions :

- Créez une zone de numérisation en traçant un rectangle de sélection sur l'image en aperçu et en modifiant la taille de ce dernier, au besoin.
- Passez en mode d'aperçu Normal, si disponible, et prévisualisez votre image à nouveau.

Sujet parent: [Résolution des problèmes de qualité de l'image numérisée](#)

Concepts associés

[Directives pour l'aperçu des images](#)

Tâches associées

[Sélection de la zone de numérisation - Mode bureautique](#)

[Sélection de la zone de numérisation - Mode professionnel](#)

Les bords de l'image numérisée sont rognés

Si les bords d'une image numérisée sont rognés, assurez-vous que votre original est bien placé pour la numérisation. Au besoin, éloignez légèrement votre original des bords de la vitre du scanner.

Sujet parent: [Résolution des problèmes de qualité de l'image numérisée](#)

Sujets reliés

[Positionnement des originaux sur le produit](#)

Résolution des problèmes de télécopie

Consultez ces solutions si vous avez des problèmes de télécopie avec votre produit.

[Impossible d'envoyer ou de recevoir des télécopies](#)

[Impossible de recevoir des télécopies avec un téléphone connecté à votre produit](#)

Sujet parent: [Résolution des problèmes](#)

Impossible d'envoyer ou de recevoir des télécopies

Si vous ne pouvez ni envoyer ni recevoir de télécopies, essayez ces solutions :

- Assurez-vous que le télécopieur du destinataire est sous tension et qu'il fonctionne.
- Assurez-vous que le papier est bien chargé dans le produit.
- Assurez-vous que vous avez configuré vos informations d'en-tête correctement et que vous n'avez pas bloqué votre identification de l'appelant. Sinon, vos télécopies pourraient être rejetées par le télécopieur du destinataire.
- Assurez-vous que le mode Réponse automatique est activé. Vérifiez sur votre panneau de commande que ce mode est bien activé.
- Assurez-vous que le Mode réception est réglé sur **Auto** afin que vous puissiez recevoir les télécopies automatiquement.
- Assurez-vous que le câble reliant votre prise téléphonique murale au port **LINE** de votre produit est bien branché.

- Imprimez un rapport de connexion de télécopie en utilisant le panneau de commande de votre produit ou le logiciel de télécopie pour vous aider à diagnostiquer le problème.
- Assurez-vous que la prise téléphonique murale fonctionne en y connectant un téléphone et en le testant.
- S'il n'y a pas de tonalité et que vous avez connecté le produit à un autocommutateur privé (PBX) ou à un adaptateur de terminal, réglez le paramètre **Type de ligne** sur **PBX**. Si vous êtes toujours incapable d'envoyer une télécopie, désactivez le paramètre de détection de tonalité du produit. (Notez cependant que la désactivation de la détection de tonalité pourrait faire en sorte que le produit n'entre pas le premier chiffre d'un numéro de télécopieur.)
- Si vous avez connecté votre produit à une ligne téléphonique DSL, vous devez connecter un filtre DSL à la prise téléphonique pour pouvoir envoyer des télécopies sur la ligne. Communiquez avec votre fournisseur d'accès DSL pour savoir quel filtre est nécessaire.
- S'il y a des parasites sur votre ligne téléphonique, désactivez le paramètre de communication télécopie pour le mode de correction d'erreur, puis essayez de nouveau d'envoyer une télécopie.
- Essayez de réduire le paramètre de vitesse de télécopie de votre produit.
- Assurez-vous que le paramètre du mode de correction d'erreur (ECM) est activé si vous essayez d'envoyer ou de recevoir une télécopie en couleur.
- Si votre ligne téléphonique utilise la fonction d'appels en attente et que vous avez de la difficulté à recevoir des télécopies, désactivez la fonction d'appels en attente afin d'éviter tout problème de réception des télécopies.
- Si vous êtes inscrit à un service de renvoi d'appels, il pourrait être impossible pour le produit de recevoir les télécopies. Contactez votre fournisseur de service pour obtenir de l'aide.

Remarque: Si votre produit est connecté à une ligne de téléphone voix sur IP (VoIP), gardez à l'esprit que les télécopieurs sont conçus pour fonctionner sur des lignes téléphoniques analogiques. Epson ne peut garantir que la transmission de télécopies fonctionnera lorsque vous utilisez le VoIP.

Si votre ligne téléphonique inclut des services de messagerie vocale, les appels ou les télécopies peuvent être reçus par erreur par votre service de messagerie vocale.

Sujet parent: [Résolution des problèmes de télécopie](#)

Tâches associées

[Connexion d'un téléphone ou d'un répondeur](#)

[Utilisation de l'assistant de configuration du télécopieur](#)

[Sélection du type de ligne](#)

[Sélection des paramètres de télécopie avancés](#)

[Réception automatique des télécopies](#)

[Impression de rapports de télécopie](#)

Sujets reliés

[Chargement du papier](#)

Impossible de recevoir des télécopies avec un téléphone connecté à votre produit

Si vous n'arrivez pas à recevoir des télécopies lorsqu'un téléphone est branché à votre produit, essayez ces solutions :

- Assurez-vous que votre téléphone est branché sur le port **EXT** de votre produit.
- Assurez-vous que le Mode réception est réglé sur **Manuel**.

Remarque: Si vous répondez à un appel de télécopie, attendez que l'écran ACL affiche qu'une connexion est établie avant de raccrocher.

Sujet parent: [Résolution des problèmes de télécopie](#)

Tâches associées

[Connexion d'un téléphone ou d'un répondeur](#)

[Utilisation de l'assistant de configuration du télécopieur](#)

Réinstallation des logiciels du produit

Si vous avez un problème qui nécessite de désinstaller et de réinstaller votre logiciel, suivez les instructions pour votre système d'exploitation.

[Réinstallation des logiciels du produit - Windows](#)

[Réinstallation des logiciels du produit - OS X](#)

Sujet parent: [Résolution des problèmes](#)

Réinstallation des logiciels du produit - Windows

Vous pouvez désinstaller et réinstaller les logiciels de votre produit pour résoudre certains problèmes.

1. Mettez le produit hors tension.
2. Débranchez tous les câbles d'interface.

3. Effectuez l'une des étapes suivantes :

- **Windows 8.x** : Naviguez vers l'écran **Applications** et sélectionnez **Panneau de configuration > Programmes > Programmes et fonctionnalités**. Sélectionnez l'option de désinstallation pour votre produit Epson, puis sélectionnez **Désinstaller/Modifier**.

Remarque: Si vous voyez une fenêtre **Contrôle de compte d'utilisateur**, cliquez sur **Oui** ou **Continuer**.

Sélectionnez votre produit de nouveau, au besoin, puis sélectionnez **OK**, et cliquez sur **Oui** pour confirmer la désinstallation.

- **Windows** (autres versions) : Cliquez sur  ou **Démarrer**, puis sélectionnez **Tous les programmes** ou **Programmes**. Sélectionnez **EPSON**, sélectionnez votre produit, puis cliquez sur **Désinstallation du pilote d'impression EPSON**.

Remarque: Si vous voyez une fenêtre **Contrôle de compte d'utilisateur**, cliquez sur **Oui** ou **Continuer**.

Dans la fenêtre suivante, sélectionnez votre produit et cliquez sur **OK**. Ensuite, suivez les instructions à l'écran.

4. Effectuez l'une des étapes suivantes pour désinstaller Epson Event Manager, puis suivez les instructions à l'écran :

- **Windows 8.x** : Sélectionnez **Epson Event Manager** et cliquez sur **Désinstaller**.
- **Windows 7/Windows Vista** : Ouvrez l'utilitaire **Panneau de configuration** de Windows. Sélectionnez **Programmes et Fonctionnalités**. (Si vous utilisez l'affichage classique, sélectionnez **Programmes** et cliquez sur **Désinstaller un programme**.) Sélectionnez **EPSON Event Manager** et cliquez sur **Ajout/Suppression de programmes**.
- **Windows XP** : Ouvrez l'utilitaire **Panneau de configuration** Windows. Double-cliquez sur **Ajout/Suppression de programmes**. Sélectionnez **EPSON Event Manager** et cliquez sur **Modifier/supprimer**.

5. Effectuez l'une des étapes suivantes pour désinstaller Epson Scan, puis suivez les instructions à l'écran :

- **Windows 8.x/Windows 7/Windows Vista** : Sélectionnez **EPSON Scan** et cliquez sur **Désinstaller/Modifier**.
- **Windows XP** : Sélectionnez **EPSON Scan** et cliquez sur **Modifier/Supprimer**.

6. Redémarrez votre ordinateur et consultez l'affiche *Point de départ* pour réinstaller vos logiciels.

Remarque: Si la réinstallation des logiciels de votre produit ne résout pas le problème, communiquez avec Epson.

Sujet parent: [Réinstallation des logiciels du produit](#)

Réinstallation des logiciels du produit - OS X

Dans la plupart des cas, les utilisateurs de Mac n'ont pas besoin de désinstaller les logiciels du produit existants avant d'effectuer une réinstallation. Cependant, vous pouvez télécharger l'utilitaire Uninstaller depuis le site Web de soutien d'Epson pour désinstaller les logiciels du produit comme décrit ici.

Remarque: Si la réinstallation des logiciels de votre produit ne résout pas le problème, communiquez avec Epson.

1. Pour télécharger l'utilitaire Uninstaller, visitez le site de téléchargements d'Epson ([téléchargements aux États-Unis](#) ou [téléchargements au Canada](#)).
2. Suivez les instructions à l'écran pour installer Uninstaller.
3. Quittez toutes les applications en cours d'exécution sur votre Mac.
4. Double-cliquez sur l'icône **Uninstall**.
5. Cochez la case pour chaque programme informatique que vous souhaitez désinstaller.
6. Cliquez sur **Uninstall** (Désinstaller).
7. Suivez les instructions à l'écran pour désinstaller les logiciels.
8. Pour réinstaller les logiciels de votre produit, consultez l'affiche *Point de départ* pour obtenir les instructions.

Remarque: Si vous désinstallez le pilote d'impression, mais que le nom de votre produit apparaît toujours dans la fenêtre **Imprimantes et fax** ou **Imprimantes et scanners**, sélectionnez le nom de votre produit et cliquez sur l'icône – (supprimer) pour l'enlever.

Sujet parent: [Réinstallation des logiciels du produit](#)

Comment obtenir de l'aide

Si vous avez besoin de contacter Epson pour obtenir des services de soutien technique, utilisez l'une des options suivantes :

Assistance via Internet

Consultez le site Web epson.ca et cliquez sur **Français**. Pour télécharger les pilotes, cliquez sur **Pilotes et soutien**. Pour communiquer avec Epson par courriel, veuillez cliquer sur **Soutien par courriel**. Ensuite, suivez les instructions à l'écran.

Appel téléphonique avec un représentant du soutien

Avant de communiquer avec Epson pour obtenir du soutien, ayez les informations suivantes sous la main :

- Nom de produit
- Numéro de série du produit (situé sur une étiquette sur le produit)
- Preuve d'achat (telle qu'un reçu de magasin) et date d'achat
- Configuration informatique
- Description du problème

Ensuite, composez le numéro suivant :

- États-Unis : 562 276-4382, de 6 h à 20 h, heure du Pacifique, du lundi au vendredi et de 7 h à 16 h, heure du Pacifique, le samedi.
- Canada : 905 709-3839, de 6 h à 20 h, heure du Pacifique, du lundi au vendredi et de 7 h à 16 h, heure du Pacifique, le samedi.

Les jours et les heures de service peuvent changer sans préavis. Des frais d'interurbain peuvent s'appliquer.

Achat de fournitures et d'accessoires

Vous pouvez acheter des cartouches d'encre et du papier d'origine Epson au Epson Supplies Central à l'adresse epson.com/ink3 (États-Unis) ou epson.ca (Canada). Vous pouvez également vous procurer d'autres fournitures auprès d'un revendeur Epson autorisé. Composez le 1 800 463-7766 pour obtenir les coordonnées du revendeur le plus proche.

Sujet parent: [Résolution des problèmes](#)

Caractéristiques techniques

Les sections suivantes présentent les caractéristiques techniques de votre produit.

Remarque: Epson offre un programme de recyclage des produits en fin de vie. Veuillez consulter [ce site](#) pour obtenir des informations sur la façon de retourner votre produit pour une élimination appropriée (site Web disponible en anglais seulement).

[Exigences système - Windows](#)

[Exigences système - OS X](#)

[Caractéristiques de la numérisation](#)

[Caractéristiques de télécopie](#)

[Caractéristiques du papier](#)

[Caractéristiques de la zone d'impression](#)

[Caractéristiques des cartouches d'encre](#)

[Caractéristiques des dimensions](#)

[Caractéristiques électriques](#)

[Caractéristiques environnementales](#)

[Caractéristiques de l'interface](#)

[Caractéristiques de l'interface réseau](#)

[Caractéristiques de normes et de conformité](#)

Exigences système - Windows

Pour utiliser votre produit et ses logiciels, votre ordinateur doit fonctionner sous l'un des systèmes d'exploitation Microsoft suivants :

- Windows 8.x
- Windows 7
- Windows Vista
- Windows XP Professional x64 Edition
- Windows XP SP3

Remarque: Visitez le site Web de soutien d'Epson epson.com/support (É.-U.) ou epson.ca/support (Canada) pour obtenir des informations récentes concernant la compatibilité et les pilotes pour votre produit.

Sujet parent: [Caractéristiques techniques](#)

Exigences système - OS X

Pour utiliser votre produit et ses logiciels, votre Mac doit fonctionner sous l'un des systèmes d'exploitation suivants :

- OS X 10.9.x
- OS X 10.8.x
- OS X 10.7.x
- OS X 10.6.x

Remarque: Visitez le site Web de soutien d'Epson epson.com/support (É.-U.) ou epson.ca/support (Canada) pour obtenir des informations récentes concernant la compatibilité et les pilotes pour votre produit.

Sujet parent: [Caractéristiques techniques](#)

Caractéristiques de la numérisation

Type de scanner	Plateau
Dispositif photoélectrique	Capteur de ligne CIS
Nombre de pixels effectifs	10 200 × 14 040 pixels (1200 ppp)
Taille du document	Maximum : 8,5 × 11,7 po (216 × 297 mm) Vitre d'exposition : lettre US ou A4
Résolution de numérisation	1 200 ppp (numérisation principale) 2 400 ppp (numérisation secondaire)
Résolution de sortie	50 à 4800, 7200 et 9600 ppp 50 à 4800 ppp par incréments de 1 ppp

Profondeur de couleur	Couleur : 48 bits par pixel interne (16 bits par pixel par couleur interne) 24 bits par pixel externe (8 bits par pixel par couleur externe) Niveaux de gris : 16 bits par pixel par couleur interne 8 bits par pixel par couleur externe Noir et blanc : 16 bits par pixel par couleur interne 1 bit par pixel par couleur externe
Source lumineuse	DEL

Sujet parent: [Caractéristiques techniques](#)

Caractéristiques de télécopie

Type de télécopie	Capacité de télécopie en noir et blanc et en couleur (ITU-T Super Group 3)
Ligne nécessaire	Lignes de téléphone résidentielles Systèmes de téléphonie avec autocommutateur privé (PBX)
Vitesse	Jusqu'à 33,6 kbps
Résolution	Monochrome Standard : 203 pixels par pouce × 98 lignes par pouce (8 pixels par mm × 3,85 lignes par mm) Fin : 203 pixels par pouce × 196 lignes par pouce (8 pixels par mm × 7,7 lignes par mm) Photo : 203 pixels par pouce × 196 lignes par pouce (8 pixels par mm × 7,7 lignes par mm) Couleur Fin : 200 × 200 ppp Photo : 200 × 200 ppp

Mémoire page	Jusqu'à 100 pages (Tableau ITU-T No. 1 en mode brouillon)
Recomposition	2 fois avec 1 minute d'intervalle; (les caractéristiques pourraient différer selon la région ou le pays)
Interface	Ligne téléphonique RJ-11 Connexion de combiné téléphonique RJ-11

Sujet parent: [Caractéristiques techniques](#)

Caractéristiques du papier

Remarque: Étant donné que la qualité d'une marque ou d'un type de papier peut être modifiée par le fabricant à tout moment, Epson ne peut garantir la qualité d'un type de papier de marque autre qu'Epson. Faites toujours l'essai du support d'impression avant d'acheter des quantités importantes ou d'imprimer des travaux à grand tirage.

Poids	Papier ordinaire : 17 lb (64 g/m ²) à 24 lb (90 g/m ²) Enveloppe n° 10 : 20 lb (75 g/m ²) à 24 lb (90 g/m ²)
--------------	---

Sujet parent: [Caractéristiques techniques](#)

Caractéristiques de la zone d'impression

Remarque: Il est possible que la qualité d'impression diminue dans les zones ombrées tel qu'illustré ici en raison du mécanisme de l'imprimante.

Feuilles individuelles - impression normale

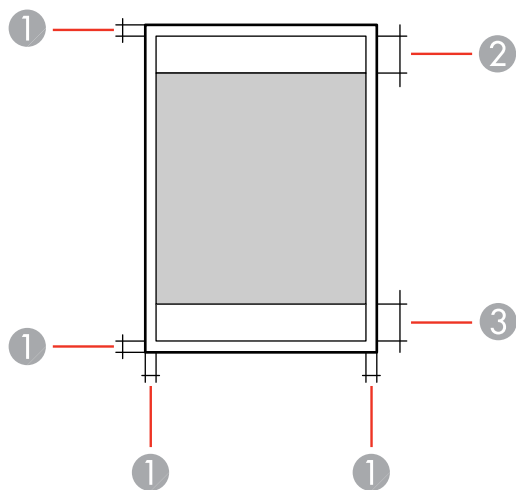

- 1 Marge : 0,12 po (3 mm) minimum
- 2 Qualité de bordure/haut : 1,57 po (40 mm) minimum
- 3 Qualité de bordure/bas : 1,26 po (32 mm) minimum

Feuilles individuelles - impression sans marge

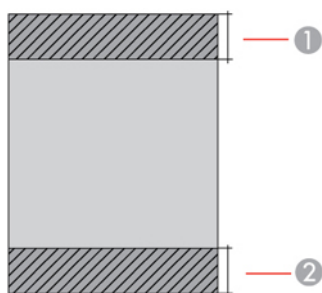

- 1 Qualité de bordure/haut : 1,69 po (43 mm) minimum
- 2 Qualité de bordure/bas : 1,38 po (35 mm) minimum

Enveloppes

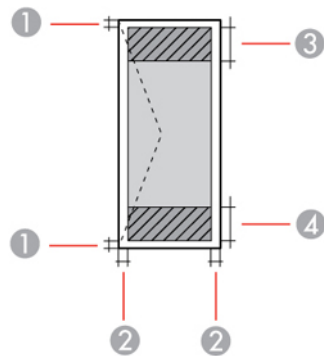

- 1 Bordures de gauche et de droite : 0,12 po (3 mm) minimum
- 2 Bordures du haut et du bas : 0,20 po (5 mm) minimum
- 3 Qualité de bordure/droite : 0,71 po (18 mm) minimum
- 4 Qualité de bordure/gauche : 1,57 po (40 mm) minimum

Sujet parent: [Caractéristiques techniques](#)

Caractéristiques des cartouches d'encre

Remarque: Ce produit utilise seulement des cartouches d'encre de marque Epson. Les fournitures et cartouches d'encre d'autres marques ne sont pas compatibles et même si elles sont décrites comme étant compatibles, il est possible qu'elles ne fonctionnent pas correctement.

Les cartouches incluses avec l'imprimante ont été conçues seulement pour la configuration de l'imprimante et non pas pour la revente. Une partie de l'encre est utilisée pour le chargement initial de l'imprimante et le reste de l'encre sera utilisé pour l'impression. Le rendement des cartouches varie considérablement selon les images imprimées, les paramètres d'impression, le type de papier, la fréquence d'utilisation et la température. Pour assurer la qualité des tirages, une petite quantité d'encre reste dans la cartouche après que le témoin de remplacement de cartouche s'allume.

Couleur

Cyan, Magenta, Jaune, Noir

Durée de vie des cartouches	Emballage ouvert : 6 mois Emballage intact : n'utilisez pas la cartouche si la date d'expiration indiquée sur l'emballage est dépassée.
Température	Stockage : -22 à 104 °F (-30 à 40 °C) 1 mois à 104 °F (40 °C) L'encre gèle à 3,2 °F (-16 °C). L'encre dégèle et devient utilisable après environ 3 heures à 77 °F (25 °C).

Remarque: Pour les meilleurs résultats, utilisez les cartouches dans les six mois suivant leur déballage.

Sujet parent: [Caractéristiques techniques](#)

Références associées

[Numéros de pièce des cartouches d'encre](#)

Caractéristiques des dimensions

Hauteur	Stockage : 8,7 po (221 mm) Mode d'impression : 11,5 po (291 mm)
Largeur	Stockage : 15,4 po (392 mm) Mode d'impression : 15,4 po (392 mm)
Profondeur	Stockage : 14,8 po (377 mm) Mode d'impression : 21,3 po (540 mm)
Poids	12,8 lb (5,8 kg)
(sans les cartouches d'encre ou le cordon d'alimentation)	

Sujet parent: [Caractéristiques techniques](#)

Caractéristiques électriques

Tension d'alimentation nominale	100 à 240 V
Intervalle de fréquence nominale	50/60 Hz
Courant nominal	0,5 à 0,3 A
Consommation électrique	Copie autonome : environ 11 W (ISO/IEC24712) Mode prêt : environ 4 W Mode veille : environ 1,7 W Mode hors tension : environ 0,3 W

Sujet parent: [Caractéristiques techniques](#)

Caractéristiques environnementales

Température	Fonctionnement : 50 à 95 °F (10 à 35 °C) Stockage : -4 à 104 °F (-20 à 40 °C) 1 mois à 104 °F (40 °C)
Humidité (sans condensation)	Fonctionnement : 20 à 80 % HR Stockage : 5 à 85 % HR

Sujet parent: [Caractéristiques techniques](#)

Caractéristiques de l'interface

Type d'interface	USB haute vitesse (pour ordinateur)
-------------------------	-------------------------------------

Sujet parent: [Caractéristiques techniques](#)

Caractéristiques de l'interface réseau

LAN sans fil standard	IEEE 802.11b/g/n
------------------------------	------------------

Sécurité sans fil	WEP (64/128 bits) WPA2-PSK (AES); WPA2 compatible avec soutien pour WPA/WPA2 personnel
Intervalle de fréquence	2,4 GHz
Modes de coordination	Mode infrastructure; compatible avec le mode Simple AP Mode Ad hoc; non supporté pour IEEE 802.11n Wi-Fi Direct; non supporté pour IEEE 802.11b

Protocole de sécurité

SSL/TLS; HTTPS Serveur/Client et IPPS

Sujet parent: [Caractéristiques techniques](#)

Caractéristiques de normes et de conformité

États-Unis	Sécurité : UL60950-1 CEM : FCC partie 15 sous-partie B classe B
Canada	Sécurité : CAN/CSA C22.2 No. 60950-1 CEM : CAN/CSA-CEI/IEC CISPR 22 classe B

Cet équipement contient le module sans fil suivant :

- Fabricant : Askey Computer Corporation.
- Type : WLU6320-D69 (RoHS)

Ce produit est conforme au Chapitre 15 du Règlement FCC et RSS-210 du Règlement IC. Epson décline toute responsabilité en cas de non-respect des normes de sécurité suite à la modification non recommandée du produit. L'utilisation est soumise aux deux conditions suivantes : (1) le périphérique ne peut pas causer d'interférences nuisibles et (2) l'appareil doit accepter toute interférence en réception, y compris les interférences causant un dysfonctionnement de l'appareil.

Pour éviter les interférences radio du service sous licence, l'appareil doit être utilisé à l'intérieur et être éloigné des fenêtres afin de garantir une protection optimale. Le matériel (ou l'antenne émettrice) placé à l'extérieur doit faire l'objet d'une autorisation.

Sujet parent: [Caractéristiques techniques](#)

Avis

Vérifiez ces sections pour des avis importants concernant votre produit.

Remarque: Epson offre un programme de recyclage des produits en fin de vie. Veuillez consulter [ce site](#) pour obtenir des informations sur la façon de retourner votre produit pour une élimination appropriée (site Web disponible en anglais seulement).

[Consignes de sécurité importantes](#)

[Déclaration de conformité avec la FCC](#)

[Avis concernant les logiciels](#)

[Marques de commerce](#)

[Avis sur les droits d'auteur](#)

Consignes de sécurité importantes

Avant d'utiliser votre produit Epson, lisez et suivez les consignes de sécurité ci-après :

[Consignes de sécurité générales du produit](#)

[Consignes de sécurité concernant les cartouches d'encre](#)

[Consignes de sécurité concernant la connexion sans fil](#)

[Consignes de sécurité concernant le matériel téléphonique](#)

[Consignes de sécurité pour l'écran ACL](#)

Sujet parent: [Avis](#)

Consignes de sécurité générales du produit

- Respectez les instructions et les avertissements indiqués sur le produit.
- N'utilisez que le type de source d'alimentation indiqué sur l'étiquette du produit.
- N'utilisez que le cordon d'alimentation livré avec le produit. L'utilisation d'un autre cordon peut occasionner un incendie ou provoquer une décharge électrique. N'utilisez pas le cordon avec d'autres équipements.
- Placez le produit près d'une prise murale où la fiche peut être débranchée facilement.
- Évitez de brancher le produit dans une prise qui se trouve sur le même circuit qu'un photocopieur ou un système de conditionnement d'air qui s'allume et s'éteint à intervalles réguliers, ou une prise commandée par un interrupteur mural ou une minuterie.

- N'utilisez pas un cordon d'alimentation endommagé ou effiloché. Placez-le de manière à éviter l'usure, les coupures, les ondulations, l'effilochage et les torsions. Ne placez aucun objet sur le cordon d'alimentation et placez ce dernier de façon à éviter que l'on passe ou marche dessus. Prenez soin de placer le cordon afin qu'il soit droit à chaque extrémité.
- Si vous utilisez une rallonge avec le produit, assurez-vous que l'intensité nominale totale de tous les dispositifs branchés sur la rallonge ne dépasse pas la capacité nominale de cette dernière. Assurez-vous également que l'intensité nominale totale de tous les dispositifs branchés dans la prise murale ne dépasse pas la capacité nominale de cette dernière.
- Éteignez toujours le produit au moyen du bouton d'alimentation et attendez que le témoin d'alimentation cesse de clignoter avant de débrancher le produit ou d'interrompre le courant de la prise murale.
- Si vous prévoyez une longue période d'inutilisation de l'imprimante, débranchez le cordon d'alimentation de la prise de courant.
- Placez le produit sur une surface plane, stable et plus grande que sa base vers tous les côtés. Il ne fonctionnera pas correctement s'il est incliné.
- Laissez de l'espace derrière le produit pour les câbles et au-dessus du produit de manière à pouvoir ouvrir complètement le capot.
- Laissez suffisamment d'espace à l'avant du produit pour permettre la sortie complète du papier.
- Évitez les emplacements soumis à des changements rapides de température ou d'humidité, aux chocs, aux vibrations ou à la poussière.
- Évitez de placer ou de ranger le produit à l'extérieur.
- Ne placez pas le produit près d'un radiateur, d'un évent de chauffage ou dans un endroit exposé à la lumière directe du soleil.
- Prévoyez suffisamment d'espace autour du produit pour assurer une ventilation adéquate. Ne bloquez pas ou ne recouvrez pas les ouvertures du boîtier du produit; n'insérez pas d'objets dans les fentes.
- Éloignez le produit des sources éventuelles d'interférence électromagnétique, comme les haut-parleurs ou les socles de téléphones sans fil.
- Quand vous branchez le produit à un ordinateur ou un autre dispositif à l'aide d'un câble, assurez-vous que les connecteurs sont orientés correctement. Les connecteurs ne disposent que d'une seule orientation correcte. L'insertion du connecteur dans le mauvais sens peut endommager les deux dispositifs câblés.
- Ne touchez pas le câble plat blanc à l'intérieur du produit.
- Pour éviter d'endommager le produit, ne déplacez jamais manuellement la tête d'impression.
- Ne déversez pas de liquide sur le produit et ne le manipulez pas avec des mains humides.

- N'utilisez pas de produits aérosols contenant des gaz inflammables à l'intérieur ou autour du produit. Cela risque de causer un incendie.
- N'exercez pas de pression excessive sur la vitre d'exposition lorsque vous placez les originaux.
- Ne soulevez pas la section du scanner du produit pendant la copie, l'impression, la numérisation ou lorsque toute autre fonction est en cours.
- Prenez garde de ne pas coincer vos doigts lorsque vous fermez le couvre-document.
- Sauf indication contraire dans la documentation, ne tentez pas de réparer vous-même le produit.
- Débranchez le produit et consultez un technicien agréé dans les cas suivants : si la fiche ou le cordon d'alimentation est endommagé; si une substance liquide s'est infiltrée dans le produit; si le produit est tombé ou son boîtier a été endommagé; si le produit ne fonctionne pas correctement ou son rendement est en baisse. Ne réglez que les commandes dont il est question dans les directives de fonctionnement.
- Laissez les cartouches d'encre installées. Le retrait des cartouches peut dessécher la tête d'impression et empêcher le bon fonctionnement du produit.
- Avant de transporter le produit, assurez-vous que la tête d'impression est bien immobilisée à droite et que les cartouches d'encre sont installées.
- Pendant le stockage ou le transport du produit, ne le penchez pas, ne le placez pas sur ses côtés et ne le tournez pas à l'envers, car les cartouches d'encre risquent de fuir.

Sujet parent: [Consignes de sécurité importantes](#)

Consignes de sécurité concernant les cartouches d'encre

- Rangez les cartouches d'encre hors de portée des enfants et n'ingérez pas l'encre.
- Redoublez de vigilance lorsque vous manipulez des cartouches d'encre usagées; il pourrait y avoir de l'encre autour du port de distribution d'encre. En cas de contact de l'encre avec la peau, lavez bien avec de l'eau et du savon. En cas de projection d'encre dans les yeux, rincez-les immédiatement avec de l'eau.
- N'introduisez pas vos mains à l'intérieur du produit et ne touchez pas aux cartouches d'encre pendant l'impression.
- Installez une cartouche d'encre neuve dès que vous avez retiré une cartouche épuisée. Si vous négligez de remplacer des cartouches d'encre, cela risque d'assécher la tête d'impression et d'empêcher le produit d'imprimer.
- Ne retirez pas ou ne déchirez pas l'étiquette sur la cartouche; cela pourrait entraîner une fuite.
- Ne retirez pas le sceau transparent en dessous de la cartouche. Cela pourrait rendre la cartouche inutilisable.

- Prenez soin de ne pas briser les crochets sur le côté des cartouches d'encre lorsque vous les retirez de l'emballage.
- Ne touchez pas la puce à circuit intégré verte située sur le côté de la cartouche. Cela peut nuire au fonctionnement normal.
- Ne secouez pas les cartouches d'encre trop vigoureusement après avoir ouvert l'emballage; cela pourrait causer une fuite.
- Si vous retirez une cartouche d'encre en vue d'une utilisation ultérieure, protégez le port de distribution d'encre de la saleté et la poussière et rangez la cartouche dans le même environnement que votre produit. Le port de distribution d'encre possède une valve qui rend inutile la présence d'un couvercle ou d'un bouchon, mais nécessite toutefois certaines précautions de manipulation pour éviter de tacher les éléments que la cartouche viendrait à toucher. Ne touchez pas le port de distribution d'encre de la cartouche ni toute surface à proximité de celui-ci.
- N'utilisez pas une cartouche d'encre dont la date indiquée sur l'emballage est expirée.
- Ne démontez pas une cartouche d'encre. Cela risque d'endommager la tête d'impression.
- Rangez les cartouches d'encre dans un endroit frais et sombre.
- Après avoir sorti une cartouche d'encre d'un site d'entreposage froid, laissez-la se réchauffer à la température ambiante pendant au moins trois heures avant de l'utiliser.
- Rangez les cartouches d'encre avec l'étiquette vers le haut. Ne stockez pas les cartouches à l'envers.

Sujet parent: [Consignes de sécurité importantes](#)

Consignes de sécurité concernant la connexion sans fil

Les ondes radio de ce produit pourraient perturber le fonctionnement de l'équipement médical ou des appareils contrôlés automatiquement tels que les stimulateurs cardiaques, les portes automatiques ou les alarmes d'incendie. Lorsque vous utilisez ce produit près de tels appareils ou dans un établissement médical, suivez les directives données par les membres du personnel autorisé de l'établissement, et suivez toutes les directives et tous les avertissements affichés sur l'appareil pour éviter de provoquer un accident.

Sujet parent: [Consignes de sécurité importantes](#)

Consignes de sécurité concernant le matériel téléphonique

Lorsque vous utilisez du matériel téléphonique, suivez toujours les directives de sécurité de base afin de réduire les risques d'incendie, d'électrocution et de blessures, incluant les directives suivantes :

- N'utilisez pas le produit Epson près de l'eau.

- Évitez d'utiliser un téléphone durant un orage électrique. Un éclair pourrait causer un risque minimal d'électrocution.
- N'utilisez pas un téléphone pour signaler une fuite de gaz si vous vous trouvez près de la fuite en question.

Mise en garde: Afin de réduire les risques d'incendie, utilisez seulement un fil téléphonique n° 26 AWG ou plus large.

Sujet parent: [Consignes de sécurité importantes](#)

Consignes de sécurité pour l'écran ACL

- Utilisez un chiffon sec et doux pour nettoyer l'écran ACL. N'utilisez pas de nettoyeurs liquides ou chimiques.
- Si l'écran ACL est endommagé, communiquez avec Epson. Si la solution à cristaux liquides entre en contact avec les mains, lavez-les bien avec de l'eau et du savon. Si vous recevez de la solution à cristaux liquides dans les yeux, rincez-les immédiatement avec de l'eau. Si vous éprouvez de l'inconfort ou des problèmes de vision après avoir rincé vos yeux, consultez immédiatement un médecin.
- N'appuyez pas trop fort sur l'écran ACL.
- N'utilisez pas d'objet pointu tel qu'un crayon ou votre ongle lorsque vous utilisez l'écran ACL.

Sujet parent: [Consignes de sécurité importantes](#)

Déclaration de conformité avec la FCC

Pour les utilisateurs des États-Unis

Le présent matériel est conforme à la partie 68 de la réglementation FCC ainsi qu'aux exigences adoptées par l'Administrative Council for Terminal Attachments (ACTA). Une étiquette apposée sur la surface de cet appareil contient, entre autres, l'identificateur du produit dans le format américain suivant : US:AAAEQ##TXXXX. Sur demande, ce code doit être fourni à la compagnie de téléphone.

Certification Universal Service Order Codes (« USOC ») applicable de la prise du produit : RJ11C.

La fiche et la prise utilisées pour connecter le matériel au câblage de l'installation et au réseau téléphonique doivent être conformes aux règlements et exigences applicables de la partie 68 de la FCC adoptés par l'ACTA. Un cordon téléphonique conforme doté d'une fiche modulaire est fourni avec le produit. Il est conçu pour être connecté à une prise modulaire compatible également conforme. Consultez les directives d'installation pour les détails.

L'indice IES sert à déterminer le nombre d'appareils pouvant être connectés à votre ligne téléphonique. Si l'indice IES est trop élevé, les appareils risquent de ne pas sonner lors d'un appel entrant. Dans la plupart des régions, la somme des indices IES ne doit pas dépasser cinq (5,0). Pour vous assurer du nombre d'appareils que vous pouvez connecter à une ligne, tel que déterminé par la somme des indices IES, communiquez avec votre compagnie de téléphone locale. Pour les produits approuvés après le 23 juillet 2001, l'IES est intégré à l'identificateur du produit ayant le format américain : US:AAAEQ##TXXXX. Les chiffres ## correspondent à l'IES sans virgule décimale (c.-à-d. que 03 correspond à l'indice 0,3). Pour les produits plus anciens, l'IES est indiqué séparément sur l'étiquette.

Si ce matériel nuit au bon fonctionnement du réseau téléphonique, la compagnie de téléphone vous informera à l'avance qu'une interruption temporaire du service pourrait être nécessaire. Si elle ne peut pas vous envoyer de préavis, la compagnie de téléphone vous avisera dès que possible. Vous serez également avisé de votre droit de porter plainte auprès de la FCC si vous le croyez nécessaire.

La compagnie de téléphone peut apporter des changements à ses installations, équipements, modes d'exploitation ou procédures, lesquels changements pourraient avoir une incidence sur le fonctionnement du matériel. Le cas échéant, la compagnie de téléphone vous informera à l'avance pour vous donner la possibilité d'apporter les changements nécessaires afin d'éviter une interruption du service.

Si vous éprouvez des problèmes avec ce produit et que vous avez besoin de communiquer avec le soutien technique ou le service à la clientèle, veuillez visiter le site www.epson.com pour plus d'informations.

Ce produit n'est pas conçu pour être réparé par le client. Si vous ne parvenez pas à connecter ce produit à une ligne téléphonique, veuillez contacter :

Nom : Epson America, Inc.

Adresse : 3840 Kilroy Airport Way, Long Beach, CA 90806, É.-U.

Téléphone : 1 (562) 981-3840

Si ce matériel nuit au bon fonctionnement du réseau téléphonique, la compagnie de téléphone pourrait vous demander de déconnecter ce matériel jusqu'à ce que le problème soit résolu.

Ce matériel ne doit pas être utilisé sur une ligne d'appel à encaissement fournie par la compagnie de téléphone. La connexion aux services de ligne commune est sujette aux tarifs en vigueur dans votre région. Contactez la Commission des services publics de votre région, la Commission de la fonction publique ou la commission des corporations pour obtenir de l'information.

Si vous possédez de l'équipement d'alarme câblé spécial connecté au réseau téléphonique, assurez-vous que l'installation du présent modèle ne désactive pas l'équipement d'alarme. Si vous avez des questions concernant les appareils pouvant désactiver votre dispositif d'alarme, communiquez avec votre compagnie de téléphone locale ou un installateur qualifié.

La Loi sur la protection des consommateurs de services téléphoniques (Telephone Consumer Protection Act) de 1991 rend illégal pour toute personne d'utiliser un ordinateur ou tout autre dispositif électronique, y compris un télécopieur, pour envoyer un message à moins que ce message stipule clairement, dans la partie supérieure ou inférieure de chaque page transmise ou de la première page, la date et l'heure de l'envoi du message ainsi que l'identité de l'expéditeur commercial ou autre entité, ou de tout individu envoyant le message, ainsi que le numéro de téléphone de l'appareil expéditeur, de l'entreprise ou de toute autre entité ou tout autre individu. (Le numéro de téléphone indiqué ne peut pas être un numéro 900 ou tout autre numéro pour lequel des coûts excédants les frais d'acheminement local ou longue distance sont appliqués.)

Afin de programmer ces renseignements dans votre télécopieur, cliquez sur le lien ci-dessous pour obtenir les directives de configuration de l'en-tête de télécopie.

Selon les consignes de sécurité en électricité de la FCC, nous recommandons d'installer un suppresseur de transitoires CA dans la prise CA dans laquelle l'équipement sera connecté. Les compagnies de téléphone signalent que les surtensions, habituellement causées par la foudre, s'avèrent très destructives pour l'équipement terminal de client connecté aux sources d'alimentation CA, et que cela représente un problème important à l'échelle nationale.

À l'issue des tests dont il a fait l'objet, cet appareil a été déclaré conforme aux normes des appareils numériques de classe B, conformément à la partie 15 de la réglementation FCC. Ces normes sont destinées à assurer un niveau de protection adéquat contre les interférences néfastes dans les installations résidentielles. Cet appareil produit, utilise et peut émettre des fréquences radioélectriques et, s'il n'est pas installé ou utilisé conformément aux directives, peut brouiller les ondes radio ou télévisuelles. Toutefois, il est impossible de garantir qu'aucune interférence ne se produira dans une installation particulière. Si cet équipement brouille la réception des ondes radio et télévisuelles, ce que vous pouvez déterminer en éteignant et en rallumant l'équipement, nous vous encourageons à prendre l'une ou plusieurs des mesures correctives suivantes :

- Réorientez ou déplacez l'antenne.
- Éloignez l'appareil du récepteur.
- Branchez l'appareil à une autre prise ou sur un autre circuit que celui du récepteur.
- Demandez conseil au revendeur de l'appareil ou à un technicien radio/télévision expérimenté.

AVERTISSEMENT

Le branchement d'un câble d'interface non blindé à ce matériel entraînera l'annulation de l'homologation FCC de cet appareil et risque de causer des interférences dépassant les limites établies par la FCC pour ce matériel. Il incombe à l'utilisateur de se procurer et d'utiliser un câble d'interface blindé avec cet appareil. Si le matériel est doté de plusieurs connecteurs d'interface, évitez de connecter des câbles à des interfaces inutilisées. Toute modification non expressément autorisée par le fabricant peut annuler la permission d'utilisation du matériel.

Pour les utilisateurs du Canada

1. This product meets the applicable Industry Canada technical specifications.
2. The Ringer Equivalence Number is an indication of the maximum number of devices allowed to be connected to a telephone interface. The termination on an interface may consist of any combination of devices subject only to the requirement that the sum of the RENs of all the devices does not exceed five.

CAN ICES-3(B)/NMB-3(B)

Le présent matériel est conforme aux spécifications techniques applicables d'Industrie Canada.

L'indice d'équivalence de la sonnerie (IES) sert à indiquer le nombre maximal de terminaux qui peuvent être raccordés à une interface téléphonique. La terminaison d'une interface peut consister en une combinaison quelconque de dispositifs, à la seule condition que la somme d'indices d'équivalence de la sonnerie de tous les dispositifs n'excède pas 5.

CAN ICES-3(B)/NMB-3(B)

Sujet parent: [Avis](#)

Tâches associées

[Utilisation de l'assistant de configuration du télécopieur](#)

Avis concernant les logiciels

1. This printer product includes open source software programs listed in Section 6) according to the license terms of each open source software program.
2. We provide the source code of the GPL Programs, LGPL Programs, Apache License Program and ncftp license Program (each is defined in Section 6) until five (5) years after the discontinuation of same model of this printer product. If you desire to receive the source code above, please contact the customer support of your region. You shall comply with the license terms of each open source software program.
3. The open source software programs are WITHOUT ANY WARRANTY; without even the implied warranty of MERCHANTABILITY AND FITNESS FOR A PARTICULAR PURPOSE. See the license agreements of each open source software program for more details, which are described in OSS.pdf on the [Epson support site](#).
4. OpenSSL toolkit

This printer product includes software developed by the OpenSSL project for use in the OpenSSL Toolkit (<http://www.openssl.org/>).

This product includes cryptographic software written by Eric Young (ey@cryptsoft.com).

5. The license terms of each open source software program are described in OSS.pdf on the [Epson support site](#).

6. The list of open source software programs which this printer product includes are as follows.

GNU GPL

This printer product includes the open source software programs which apply the GNU General Public License Version 2 or later version ("GPL Programs").

The list of GPL Programs:

linux-2.6.35-arm1-epson12

busybox-1.17.4

udhcp 0.9.8cvs20050124-5

ethtool-2.6.35

GNU LGPL

This printer product includes the open source software programs which apply the GNU Lesser General Public License Version 2 or later version ("LGPL Programs").

The list of LGPL Programs:

uclibc-0.9.32

libusb-1.0.8

zeroconf 0.6.1-1

iksemel-rev25

Apache License

This printer product includes the open source software program which apply the Apache License Version2.0 ("Apache License Program").

Bonjour

OpenLDAP 2.4.30

Bonjour License

This printer product includes the open source software program "Bonjour " which applies the terms and conditions provided by owner of the copyright to the "Bonjour ".

Net-SNMP license

This printer product includes the open source software program "Net-SNMP" which applies the terms and conditions provided by owner of the copyright to the "Net-SNMP".

OpenSSL License/Original SSLeay License

This printer product includes the open source software program "OpenSSL toolkit" which applies the license terms of OpenSSL License and Original SSLeay License.

BSD License (Berkeley Software Distribution License)

This printer product includes the open source software program "busybox-1.17.4 " which apply the Berkeley Software Distribution License ("BSD Program").

Sun RPC License

This printer product includes the open source software program "busybox-1.17.4 " which apply the Sun RPC License ("Sun RPC Program").

ncftp license

This printer product includes the open source software program "ncftp-3.2.4 " which applies the terms and conditions provided by owner of the copyright to the "ncftp ".

SHA1license

This printer product includes the open source software program "SHA1" which applies the terms and conditions provided by owner of the copyright to the "SHA1".

ARC4 license

This printer product includes the open source software program "ARC4" which applies the terms and conditions provided by owner of the copyright to the "ARC4".

json_parserlicense

This printer product includes the open source software program "json_parser" which applies the terms and conditions provided by owner of the copyright to the " json_parser ".

MD5license

This printer product includes the open source software program "MD5" which applies the terms and conditions provided by owner of the copyright to the " MD5 ".

AESlicense

This printer product includes the open source software program "AES" which applies the terms and conditions provided by owner of the copyright to the "AES".

OpenLDAP license

This printer product includes the open source software program "OpenLDAP 2.4.30" which applies the terms and conditions provided by owner of the copyright to the "OpenLDAP".

IPsec-Tools license

This printer product includes the open source software program "IPsec-Tools 0.8.0" which applies the terms and conditions provided by owner of the copyright to the "IPsec-Tools".

Sujet parent: [Avis](#)

Marques de commerce

EPSON® et Supplies Central® sont des marques déposées, EPSON Exceed Your Vision est un logotype déposé et Epson Connect™, Epson iPrint™ et Remote Print™ sont des marques de commerce de Seiko Epson Corporation.

Epson Store™ est une marque de service d'Epson America, Inc.

Apple, iPad, iPhone, iPod touch, Mac et OS X sont des marques de commerce d'Apple Inc., enregistrées aux É.-U. et dans d'autres pays. AirPrint et le logo AirPrint sont des marques de commerce d'Apple Inc.

Avis général : les autres noms de produit figurant dans le présent document ne sont cités qu'à titre d'identification et peuvent être des marques de commerce de leurs propriétaires respectifs. Epson renonce à tous les droits associés à ces marques.



Sujet parent: [Avis](#)

Avis sur les droits d'auteur

Tous droits réservés. Il est interdit de reproduire, de conserver dans un système central ou de transmettre le contenu de cette publication sous quelque forme et par quelque moyen que ce soit – reproduction électronique ou mécanique, photocopie, enregistrement ou autre – sans la permission écrite préalable de Seiko Epson Corporation. L'information contenue dans la présente ne peut être utilisée qu'avec ce produit Epson. Epson décline toute responsabilité en cas d'utilisation de cette information avec d'autres produits.

Ni Seiko Epson Corporation ni ses sociétés affiliées ne peuvent être tenues responsables par l'acheteur de ce produit ou par des tiers de tout dommage, pertes, frais ou dépenses encourus par l'acheteur ou les tiers suite à : un accident, le mauvais usage ou l'usage abusif de ce produit, ou de modifications, réparations ou altérations non autorisées du produit, ou (sauf aux É.-U.) du manquement à respecter strictement les instructions d'utilisation et d'entretien de Seiko Epson Corporation.

Seiko Epson Corporation décline toute responsabilité en cas de dommages ou de problèmes découlant de l'utilisation d'options ou de produits consommables autres que les produits désignés comme produits Epson d'origine ou comme produits approuvés pour Epson par Seiko Epson Corporation.

Seiko Epson Corporation ne pourra être tenue responsable des dommages résultant des interférences électromagnétiques se produisant à la suite de l'utilisation de câbles d'interface autres que ceux désignés par Seiko Epson Corporation comme étant des Produits approuvés par Epson.

L'information contenue dans ce guide peut être modifiée sans préavis.

[Accord pour le logiciel LibTIFF](#)

[Note concernant l'utilisation responsable du matériel protégé par les lois sur les droits d'auteur](#)

[Délai par défaut avant l'activation du mode d'économie d'énergie des produits Epson](#)

[Attribution des droits réservés](#)

Sujet parent: [Avis](#)

Accord pour le logiciel LibTIFF

Droits d'auteur (c) 1988-1997 Sam Leffler

Droits d'auteur (c) 1991-1997 Silicon Graphics, Inc.

Le droit d'utiliser, de copier, de modifier, de diffuser et de vendre le présent logiciel et sa documentation est gracieusement accordé en vertu des présentes, sous réserve que (i) les avis de droits d'auteur ci-dessus et le présent avis d'autorisation figurent dans chaque exemplaire du logiciel et de la documentation connexe, et (ii) que les noms Sam Leffler et Silicon Graphics ne soient mentionnés dans aucune publicité ou promotion du logiciel sans autorisation expresse, préalable et écrite de Sam Leffler et de Silicon Graphics.

LE LOGICIEL EST FOURNI EN L'ÉTAT ET SANS GARANTIE D'AUCUNE SORTE, EXPRESSE, IMPLICITE OU AUTRE, Y COMPRIS, MAIS SANS S'Y LIMITER, TOUTE GARANTIE DE QUALITÉ MARCHANDE OU D'APTITUDE À UNE FIN PARTICULIÈRE.

EN AUCUN CAS SAM LEFFLER OU SILICON GRAPHICS NE POURRONT ÊTRE TENUS RESPONSABLES DE DOMMAGES SPÉCIAUX, ACCIDENTELS, INDIRECTS OU ACCESSOIRES D'AUCUNE SORTE, OU DE DOMMAGES QUELCONQUES RÉSULTANT DE LA PERTE D'EXPLOITATION, DE DONNÉES OU DE PROFITS, QUE LA POSSIBILITÉ DE TELS DOMMAGES AIT ÉTÉ ANNONCÉE OU NON, QUELLE QUE PUISSE ÊTRE LA PRÉSUMPTION DE RESPONSABILITÉ, RÉSULTANTE OU SOUS-JACENTE À L'UTILISATION OU AUX PERFORMANCES DE CE LOGICIEL.

Sujet parent: [Avis sur les droits d'auteur](#)

Note concernant l'utilisation responsable du matériel protégé par les lois sur les droits d'auteur

Epson encourage les utilisateurs de ses produits à faire preuve de responsabilité et à respecter les lois sur les droits d'auteur. Dans certains pays, la loi permet une reproduction ou réutilisation limitée de matériel protégé dans certaines circonstances, mais ces dernières sont parfois moins étendues que le croient certaines personnes. Pour toute question relative aux droits d'auteur, communiquez avec votre conseiller juridique.

Sujet parent: [Avis sur les droits d'auteur](#)

Délai par défaut avant l'activation du mode d'économie d'énergie des produits Epson

Ce produit passera en mode veille après une certaine période de non utilisation. Cela permet d'assurer que le produit répond aux normes d'Energy Star en matière d'efficacité énergétique. Il est possible d'économiser plus d'énergie en diminuant l'intervalle avant la mise en veille du produit.

Sujet parent: [Avis sur les droits d'auteur](#)

Attribution des droits réservés

© 2015 Epson America, Inc.

1/15

CPD-40877R1

Sujet parent: [Avis sur les droits d'auteur](#)