



# Table des matières

<b>Table des matières</b> .....	1	<i>REGLAGE   SECURITE</i> .....	33
<b>Notice d'utilisation</b> .....	2	<i>REGLAGES   Arrangements audio</i> ....	35
<i>Consignes de Sécurité</i> .....	2	<i>REGLAGES   AVANCES</i> .....	36
<i>Mises en Garde</i> .....	3	<i>OPTIONS</i> .....	37
<i>Avertissement de sécurité pour les yeux</i> .....	5	<i>OPTIONS   AVANCÉ</i> .....	38
<i>Caractéristiques du Produit</i> .....	5	<i>OPTIONS   Paramètres Lampe</i> .....	39
<b>Introduction</b> .....	6	<i>OPTIONS   Paramètres optionnels</i> .....	40
<i>Contenu du paquet</i> .....	6	<b>Annexes</b> .....	41
<i>Aperçu du produit</i> .....	7	<i>Dépannage</i> .....	41
<i>Unité principale</i> .....	7	<i>Remplacement de la lampe</i> .....	46
<i>Connexions d'entrée/sortie</i> .....	8	<i>Modes de Compatibilité</i> .....	48
<i>Télécommande</i> .....	9	<i>Compatibilité avec les ordinateurs</i> ....	48
<b>Installation</b> .....	10	<i>Compatibilité Vidéo</i> .....	49
<i>Connexion du projecteur</i> .....	10	<i>Compatibilité d'entrée 3D</i> .....	50
<i>Connexion à l'ordinateur de bureau/ordinateur portable</i> .....	10	<i>Commandes RS232 et Liste des Fonctions du Protocole RS232</i> .....	51
<i>Connexion aux sources vidéo</i> .....	11	<i>Rôle de la broche RS232</i> .....	51
<i>Mise sous/hors tension du projecteur</i> .....	12	<i>Liste des Fonctions du Protocole RS232</i> .....	52
<i>Mise sous tension du projecteur</i> .....	12	<i>Installation murale</i> .....	55
<i>Mise Hors tension du Projecteur</i> .....	13	<i>Les bureaux d'Optoma dans le monde</i> .....	56
<i>Voyant d'avertissement</i> .....	13	<i>Avis concernant les Réglementations &amp; la Sécurité</i> .....	58
<i>Réglage de l'image projetée</i> .....	14		
<i>Réglage de la hauteur du projecteur</i> .	14		
<i>Réglage de la mise au point du projecteur</i> .....	15		
<i>Réglage de la taille de l'image projetée</i> .....	15		
<b>Commandes Utilisateur</b> .....	17		
<i>Télécommande</i> .....	17		
<i>Menus d'affichage à l'écran</i> .....	19		
<i>Comment utiliser</i> .....	19		
<i>Arborescence du menu</i> .....	20		
<i>IMAGE</i> .....	22		
<i>IMAGE   Avancé</i> .....	24		
<i>IMAGE   AVANCÉ   Signal (RGB)</i> .....	26		
<i>AFFICHER</i> .....	27		
<i>AFFICHER   Trois dimensions</i> .....	30		
<i>REGLAGES</i> .....	31		

## Consignes de Sécurité

	Le symbole éclair avec une tête en forme de flèche à l'intérieur d'un triangle équilatéral, est destiné à alerter l'utilisateur de la présence de tensions dangereuses non isolées à l'intérieur du produit. Ces tensions peuvent être d'une puissance suffisante pour constituer un risque d'électrocution pour les individus.
	Le point d'exclamation à l'intérieur d'un triangle équilatéral sert à avertir l'utilisateur des points importants concernant l'utilisation et la maintenance (entretien) dans le document qui accompagne l'appareil.

**AVERTISSEMENT :** POUR REDUIRE LES RISQUES D'INCENDIE OU D'ELECTROCUTION, NE PAS EXPOSER CE PRODUIT A LA PLUIE OU A L'HUMIDITE. DES TENSIONS DANGEREUSES ELEVEES SONT PRESENTES A L'INTERIEUR DU BOITIER. NE PAS OUVRIR LE BOITIER. POUR TOUTE REPARATION, VEUILLEZ VOUS ADRESSER UNIQUEMENT A UN TECHNICIEN QUALIFIE.

### Limites d'émissions de Classe B

Cet appareil numérique de Classe B est conforme à toutes les exigences des Règlements Canadiens concernant les Appareils Provoquant des Interférences.

### Consignes de sécurité importantes

1. Ne bloquez pas les fentes de ventilation. Afin de s'assurer d'un fonctionnement fiable du projecteur et de le protéger contre toute surchauffe, il est recommandé de l'installer dans un lieu qui ne bloque pas la ventilation. Comme exemple, ne pas placer le projecteur sur une table à café encombrée, un divan, un lit ou etc. Ne pas l'installer dans un endroit fermé tel qu'une bibliothèque ou un meuble pouvant empêcher la circulation d'air.
2. Ne pas utiliser ce projecteur à proximité de l'eau ou de l'humidité. Pour réduire les risques d'incendie et/ou d'électrocution, n'exposez pas cet appareil à la pluie ou à l'humidité.
3. Ne pas installer à proximité de sources de chaleur telles que les radiateurs, les bouches de chauffage, les cuisinières ou d'autres appareils (y compris les amplificateurs) produisant de la chaleur.
4. Nettoyez uniquement avec un chiffon sec.
5. Utilisez uniquement les pièces/accessoires spécifiés par le constructeur.
6. Ne pas utiliser l'appareil s'il est physiquement abîmé ou endommagé. Un endommagement ou un mauvais traitement physique pourrait être (mais n'est pas limité à) :
  - Lorsque l'appareil est tombé.
  - Lorsque le cordon d'alimentation ou la fiche ont été endommagés.
  - Lorsqu'un liquide a pénétré dans le projecteur.
  - Lorsque le projecteur a été exposé à la pluie ou à l'humidité.
  - Lorsque quelque chose est tombé dans le projecteur ou est lâche dedans.Ne pas essayer de réparer le projecteur vous-même. Ouvrir ou retirer les couvercles pourrait vous exposer à des tensions dangereuses ou aux d'autres dangers. Veuillez contacter Optoma avant de faire réparer l'appareil.
7. Ne pas laisser des objets ou des liquides pénétrer dans le projecteur. Ils peuvent toucher des points de tension dangereuse et des pièces court-circuitées peuvent entraîner un incendie ou un choc électrique.
8. Référez-vous au boîtier du projecteur pour les marques concernant la sécurité.
9. Cet appareil ne doit être réparé que par un personnel de service qualifié.

## Mises en Garde



*Veillez suivre tous les avertissements, les mises en garde et les consignes recommandés dans ce guide d'utilisation.*

- Avertissement- Ne pas regarder dans l'objectif du projecteur lorsque la lampe est allumée. La forte lumière peut vous faire mal aux yeux.
- Avertissement- Pour réduire le risque d'incendie ou d'électrocution, ne pas exposer le projecteur à la pluie ou à l'humidité.
- Avertissement- Veuillez ne pas ouvrir et ne pas démonter le projecteur car vous pourriez vous électrocuter.
- Avertissement- Lorsque vous voulez remplacer la lampe, veuillez laisser l'unité se refroidir. Suivez les instructions des pages 46-47.
- Avertissement- Ce projecteur détectera automatiquement la durée de vie de la lampe. Veuillez vous assurer de changer la lampe lorsqu'il affiche des messages d'avertissement.
- Avertissement- Réinitialisez la fonction « Mise à zéro lampe » depuis le menu OSD « OPTIONS | Paramètres Lampe » après avoir remplacé le module de la lampe (référez-vous à la page 39).
- Avertissement- Lorsque vous éteignez le projecteur, veuillez vous assurer que le cycle de refroidissement est terminé avant de couper l'alimentation. Attendez 90 secondes pour que le projecteur se refroidisse.
- Avertissement- Ne pas utiliser le protège-objectif lorsque le projecteur est en cours de fonctionnement.
- Avertissement- Lorsque la lampe atteint presque la fin de sa vie, le message « Avertissement lampe : Durée de vie de la lampe expirée. » s'affiche à l'écran. Veuillez contacter votre revendeur régional ou le centre de service pour remplacer la lampe le plus rapidement possible.
- Avertissement- Ne pas regarder directement ou pointer le pointeur laser de la télécommande vers d'autres personnes. Le pointeur laser peut causer des dommages irréparables à la vue.



- ❖ Lorsque la lampe atteint la fin de sa vie, le projecteur ne se rallumera pas tant que le module de la lampe n'a pas été remplacé. Pour remplacer la lampe, suivez les procédures qui figurent dans la section « Remplacement de la lampe » en pages 46-47.

# Notice d'utilisation

## **À faire :**

- ❖ Mettez hors tension et débranchez la fiche d'alimentation de la prise de courant CA avant de nettoyer le produit
- ❖ Utilisez un chiffon doux et sec avec un détergeant doux pour nettoyer le boîtier de l'appareil.
- ❖ Débranchez le cordon d'alimentation de la prise de courant si le produit ne va pas être utilisé pendant une longue période.

## **A ne pas faire :**

- ❖ Bloquer les fentes et les ouvertures sur l'unité qui servent à la ventilation.
- ❖ Utiliser des nettoyeurs, des cires ou des solvants abrasifs pour nettoyer l'unité.
- ❖ Utiliser dans les conditions suivantes :
  - Dans des environnements extrêmement chauds, froids ou humides.
    - ▶ Assurez-vous que la température ambiante de la pièce est comprise entre 5 et 40°C.
    - ▶ Humidité relative est entre 5 et 40°C, 80% (Max.), sans condensation.
  - Dans des zones susceptibles de comporter un excès de poussière et de saleté.
  - A proximité de tout appareil générant un champ magnétique puissant.
  - Sous la lumière directe du soleil.

## Avertissement de sécurité pour les yeux



- Evitez de regarder ou de faire face directement aux faisceaux du projecteur constamment. Tournez le dos aux faisceaux autant que possible.
- Lorsque le projecteur est utilisé dans une salle de classe, surveillez convenablement les élèves lorsqu'on leur demande de montrer quelque chose sur l'écran.
- Afin de minimiser la consommation électrique de la lampe, utilisez les rideaux pour réduire le niveau de la lumière de la pièce.

## Caractéristiques du Produit

- SVGA (800 x 600)/XGA (1024 x 768)/  
Résolution native WXGA (1280 x 800)
- Compatible avec HD – Supporte les modes 720p et 1080p
- Technologie BrilliantColor™
- Verrou Kensington
- Contrôle RS232
- Arrêt rapide
- 3D Complète (Voir page 50)
- Les caractéristiques du produit doivent être configurés par le fabricant selon les conditions pratiques.

## Contenu du paquet

*Déballez et vérifiez le contenu du paquet afin de vous assurer que toutes les pièces énumérées se trouvent bien là. Si quelque chose venait à manquer, veuillez contacter votre service clientèle le plus proche.*

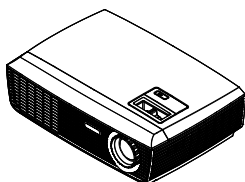

Projecteur

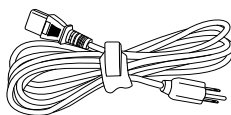

Cordon d'alimentation  
1,8 m

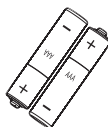

2 piles AAA



Télécommande IR



❖ En raison des différences entre les applications pour chaque pays, certaines régions peuvent avoir des accessoires différents.

### Documentation :

- Manuel Utilisateur
- Carte de garantie
- Carte de démarrage rapide
- Carte WEEE (EMEA uniquement)

## Aperçu du produit

### Unité principale

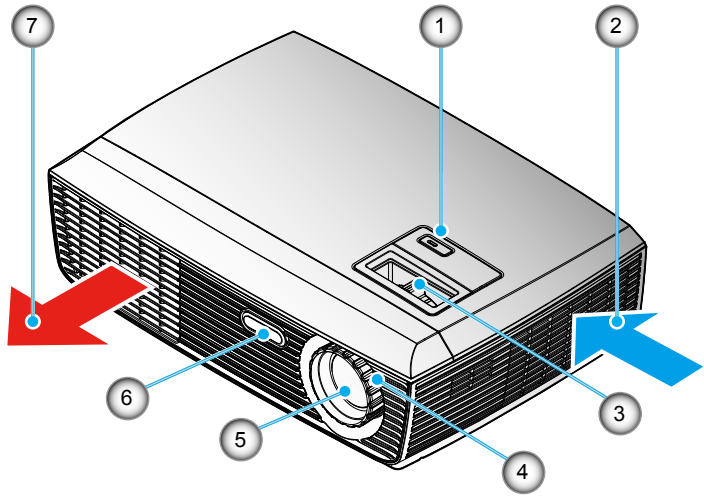

- ❖ L'interface dépend des spécifications du modèle.
- ❖ Ne pas bloquer les entrées/sorties d'aération du projecteur.

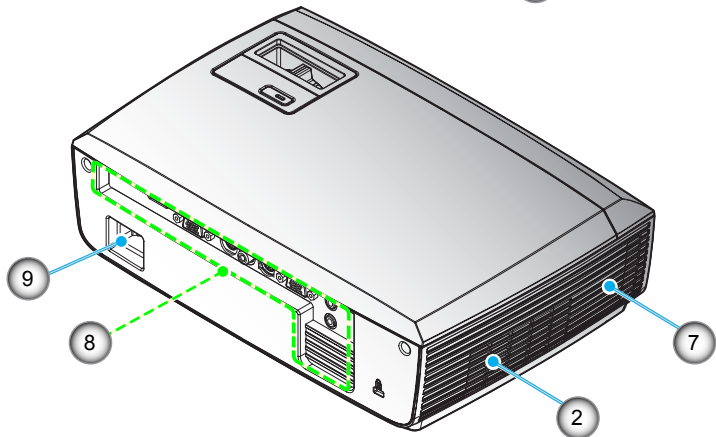

- |   |                               |
|---|-------------------------------|
| 1. Bouton MARCHÉ-ARRÊT et indicateur de LED | 5. Objectif                   |
| 2. Ventilation (admission)                  | 6. Récepteurs IR              |
| 3. Bague de zoom                            | 7. Ventilation (sortie)       |
| 4. Bague de réglage de la focale            | 8. Connexions d'entrée/sortie |
|   | 9. Prise d'alimentation       |

## Connexions d'entrée/sortie

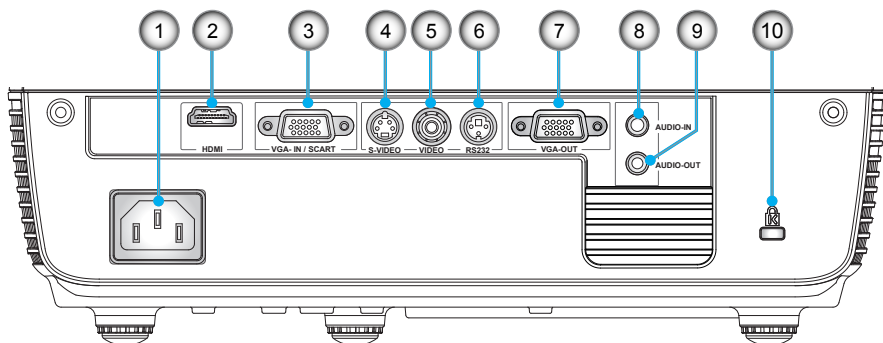

❖ L'interface dépend des spécifications du modèle.

1. Prise d'alimentation
2. Connecteur HDMI
3. Connecteur Entrée VGA-In/SCART  
(Signal analogique PC/Entrée vidéo composante/HDTV/YPbPr/SCART)
4. Connecteur Entrée S-Vidéo
5. Connecteur Entrée Vidéo composite
6. Connecteur RS-232 (Type 3 broches DIN)
7. Connecteur Sortie VGA (Sortie du moniteur en boucle)
8. Connecteur Entrée audio (Mini prise 3,5 mm)
9. Connecteur Sortie audio (Mini prise 3,5 mm)
10. Port de verrouillage Kensington™



## Télécommande



❖ L'interface dépend des spécifications du modèle.

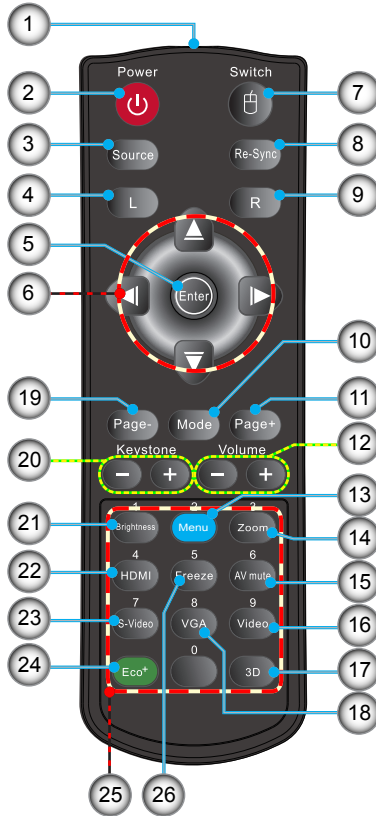

1. Indicateur à DEL
2. Marche/Arrêt
3. Source
4. Clic-gauche de la souris
5. Entrer
6. **Quatre touches de sélection directionnelles/ Contrôle par la souris**
7. Commutateur
8. Re-sync
9. Clic droit de souris
10. Mode
11. Page précédente
12. Volume +/-
13. Menu
14. Zoom
15. AV muet
16. Vidéo
17. 3D
18. VGA
19. Page suivante
20. Trapèze +/-
21. Luminosité
22. HDMI
23. S-Vidéo
24. Eco+
25. Pavé numérique (pour saisie du mot de passe)
26. Geler

## Connexion du projecteur

### Connexion à l'ordinateur de bureau/ ordinateur portable

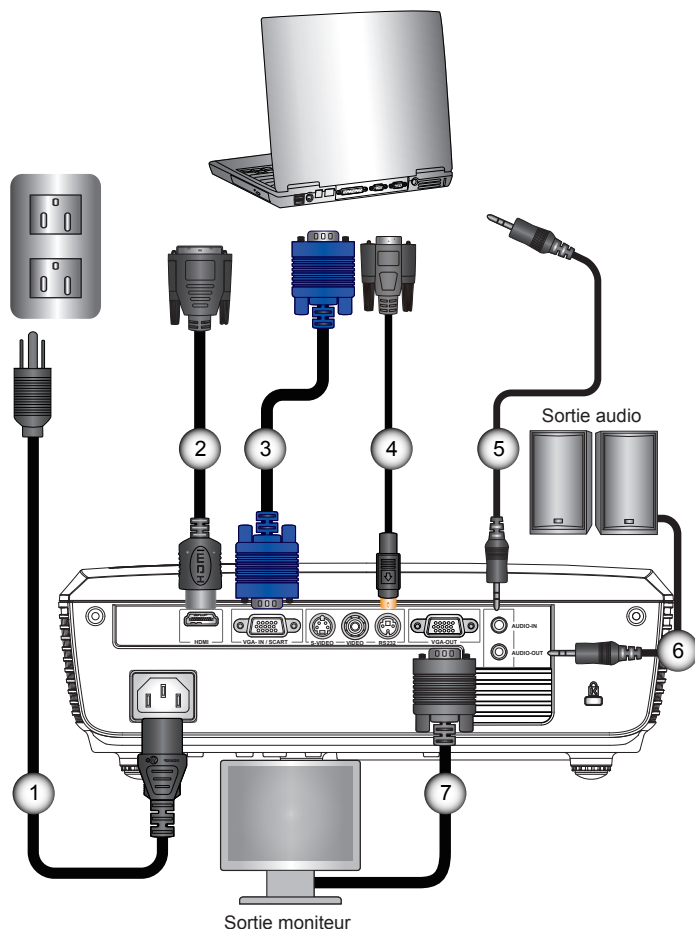

- ❖ En raison des différences entre les applications pour chaque pays, certaines régions peuvent avoir des accessoires différents.
- ❖ (\*) Accessoire optionnel
- ❖ L'interface dépend des spécifications du modèle.

- |        |                       |
|--------|-----------------------|
| 1..... | Cordon d'alimentation |
| 2..... | *Câble DVI/HDMI       |
| 3..... | *Câble VGA            |
| 4..... | *Câble RS232          |
| 5..... | *Câble d'entrée audio |
| 6..... | *Câble de sortie audi |
| 7..... | *Câble sortie VGA     |

## Connexion aux sources vidéo

Lecteur DVD, Décodeur,  
Récepteur HDTV

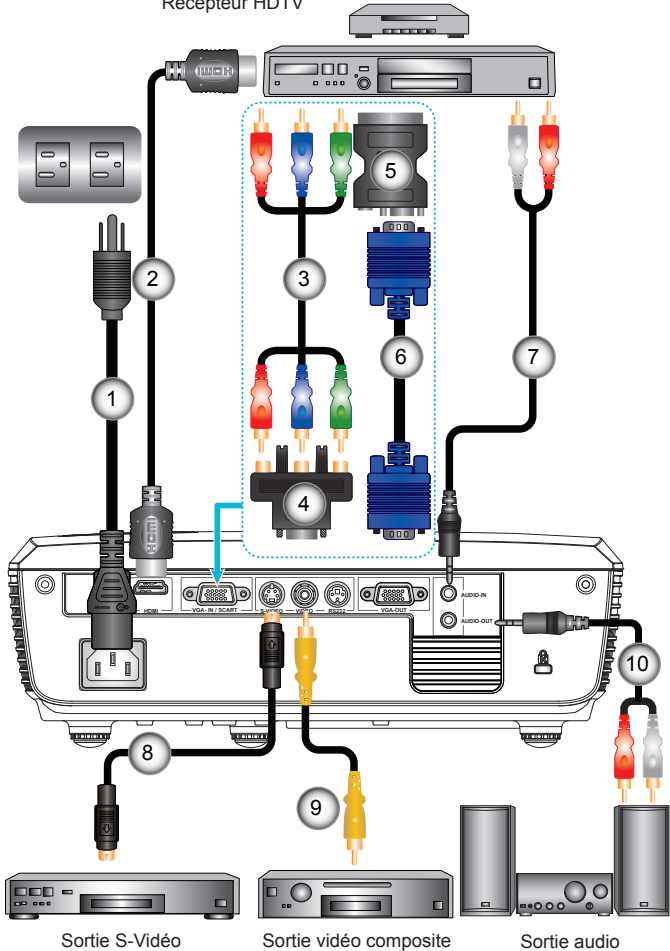

- ❖ En raison des différences entre les applications pour chaque pays, certaines régions peuvent avoir des accessoires différents.
- ❖ (\*) Accessoire optionnel
- ❖ L'interface dépend des spécifications du modèle.

1.....	Cordon d'alimentation
2.....	*Câble HDMI
3.....	*Câble composante 3 RCA
4.....	*Adaptateur 15 broches 3 RCA composante/HDTV
5.....	*Adaptateur SCART/VGA
6.....	*Câble VGA
7.....	*Câble d'entrée audio
8.....	*Câble S-Vidéo
9.....	*Câble vidéo composite
10.....	*Câble de sortie audio

## Mise sous/hors tension du projecteur

### Mise sous tension du projecteur

1. Branchez le cordon d'alimentation et le câble du signal. Une fois le projecteur connecté le voyant DEL d'alimentation s'éclaire en rouge.
  2. Allumez la lampe en pressant le bouton «MARCHE-ARRÊT» situé sur le haut du projecteur ou sur la télécommande. La DEL d'alimentation deviendra. **1**  
L'écran de démarrage s'affichera dans environ 10 secondes. La première fois que vous utilisez le projecteur, vous pouvez choisir votre langue préférée dans le menu rapide une fois l'écran de démarrage affiché.
  3. Allumez et connectez la source que vous voulez voir afficher sur l'écran (ordinateur, ordinateur bloc-notes, lecteur vidéo, etc.). Le projecteur détectera automatiquement la source. Sinon, pressez le bouton Menu et allez sur « OPTIONS ». Assurez-vous que le « Verr. Source » a été réglé sur « Arrêt ».
- ❖ Si vous connectez plusieurs sources en même temps, pressez la touche « SOURCE » ou les touches de source directe sur la télécommande pour passer de l'une à l'autre.



❖ Lorsque le Mode puissance (Veille) est réglé sur Eco (< 0,5 W), la sortie VGA, l'Audio pass-through seront désactivés lorsque le projecteur est en mode veille.



❖ Allumez d'abord le projecteur et ensuite sélectionnez les sources de signaux.

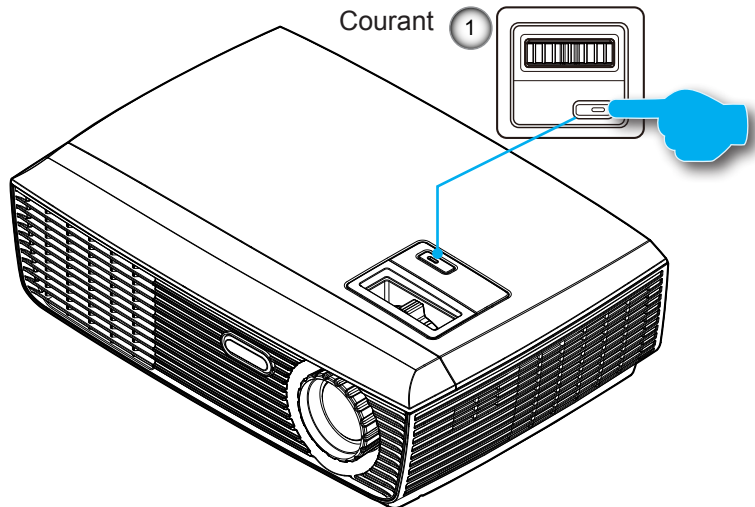

## Mise Hors tension du Projecteur

1. Appuyez sur le bouton « MARCHE-ARRÊT » pour arrêter la lampe projecteur. Le message suivant s'affichera sur l'écran.

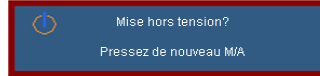

Appuyez encore une fois sur le bouton « MARCHE-ARRÊT » pour confirmer, sinon le message va disparaître dans 15 secondes.

Lorsque vous appuyez sur le bouton « MARCHE-ARRÊT » une seconde fois, le système va afficher un compte à rebours sur l'écran.

2. Les ventilateurs continuent de fonctionner pendant environ 10 secondes pour terminer le cycle de refroidissement. Le projecteur entre en mode veille lorsque la DEL d'alimentation devient rouge.

Si vous souhaitez rallumer le projecteur, vous devez attendre que le projecteur ait terminé le cycle de refroidissement et soit entré en mode veille. Une fois en mode veille, appuyez sur le bouton « MARCHE-ARRÊT » pour rallumer le projecteur.

3. Débranchez le cordon d'alimentation de la prise de courant et du projecteur.
4. N'allumez pas le projecteur tout de suite après l'avoir mis hors tension.

## Voyant d'avertissement

- ❖ Quand l'indicateur de couleur rouge « MARCHE-ARRÊT » clignote (0,5 sec en 0,5 sec), le projecteur s'éteindra automatiquement. Veuillez contacter votre centre de service régional pour assistance.
- ❖ Quand l'indicateur de couleur rouge « MARCHE-ARRÊT » clignote (1 sec en 1 sec), cela indique que le projecteur a surchauffé. Le projecteur s'éteindra automatiquement. Dans des conditions normales, le projecteur se rallumera une fois qu'il sera refroidi.
- ❖ Quand l'indicateur de couleur rouge « MARCHE-ARRÊT » clignote (0,5 sec en 2,0 sec), cela indique que le ventilateur est tombé en panne.



- ❖ Contactez le centre de réparation le plus proche si le projecteur affiche ces symptômes. Référez-vous aux pages 56-57 pour plus d'informations.

## Réglage de l'image projetée

### Réglage de la hauteur du projecteur

*Le projecteur est équipé d'un pied élévateur pour régler la hauteur de l'image.*

1. Repérez le pied réglable que vous souhaitez régler sous le projecteur.
2. Tournez la bague de réglage vers la droite pour faire monter le projecteur ou dans le sens inverse pour le faire descendre. Répéter l'opération avec les autres pieds si besoin.

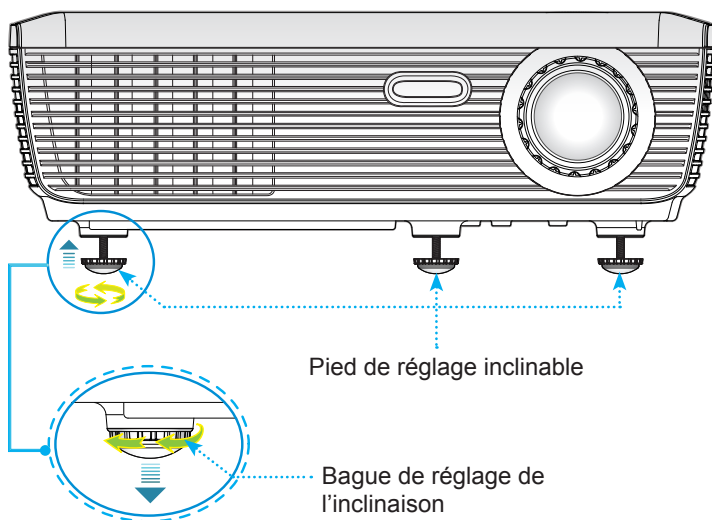

## Réglage de la mise au point du projecteur

Faites tourner la bague de zoom pour effectuer un zoom avant ou arrière. Pour régler la mise au point de l'image, faites pivoter la bague de mise au point jusqu'à ce que l'image soit nette.

- ▶ Séries SVGA/XGA : La mise au point du projecteur opère à des distances comprises entre 3,28 et 39,4 pieds (1,0 et 12,0 mètres).
- ▶ Séries WXGA : La mise au point du projecteur opère à des distances comprises entre 3,28 et 39,4 pieds (1,0 et 12,0 mètres).

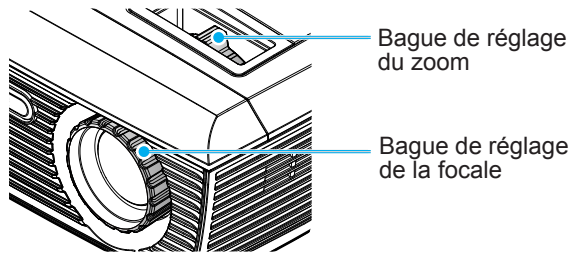

## Réglage de la taille de l'image projetée

- ▶ Séries SVGA/XGA : Taille de l'image projetée entre 22,9" et 300,0" (0,58 et 7,62 mètres).
- ▶ Séries WXGA : Taille de l'image projetée entre 27,2" et 301,0" (0,69 et 7,65 mètres).

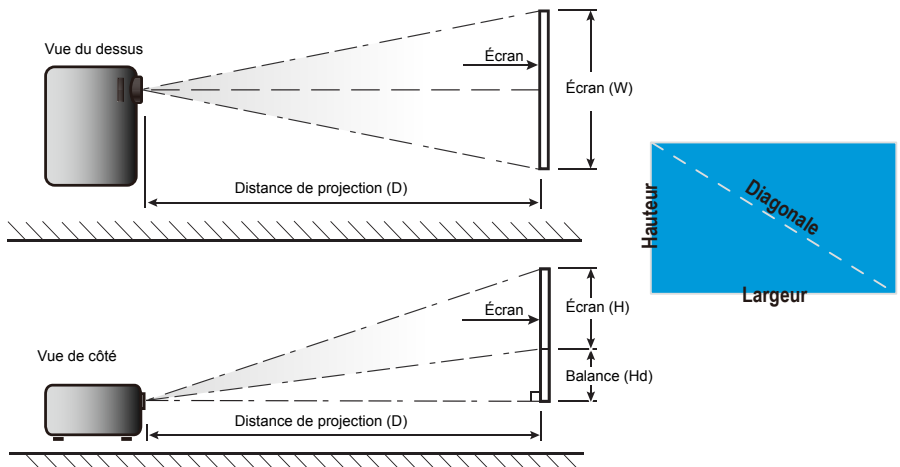

# Installation

## SVGAXGA

Longueur diagonale (pouces) taille de l'écran 4:3	Taille de l'écran W x H				Distance de projection (D)				Balance (Hd)	
	(m)		(pouces)		(m)		(pied)		(m)	(pouces)
	Largeur	Hauteur	Largeur	Hauteur	large	télé	large	télé		
30,00	0,61	0,46	24,00	18,00	1,19	1,31	3,90	4,30	0,07	2,70
40,00	0,81	0,61	32,00	24,00	1,58	1,75	5,20	5,73	0,09	3,60
60,00	1,22	0,91	48,00	36,00	2,38	2,62	7,80	8,60	0,14	5,40
70,00	1,42	1,07	56,00	42,00	2,77	3,06	9,10	10,03	0,16	6,30
80,00	1,63	1,22	64,00	48,00	3,17	3,50	10,40	11,46	0,18	7,20
90,00	1,83	1,37	72,00	54,00	3,57	3,93	11,70	12,90	0,21	8,10
100,00	2,03	1,52	80,00	60,00	3,96	4,37	13,00	14,33	0,23	9,00
120,00	2,44	1,83	96,00	72,00	4,75	5,24	15,60	17,20	0,27	10,80
150,00	3,05	2,29	120,00	90,00	5,94	6,55	19,50	21,49	0,34	13,50
200,00	4,06	3,05	160,00	120,00	7,92	8,74	25,99	28,66	0,46	18,00
250,00	5,08	3,81	200,00	150,00	9,91	10,92	32,49	35,82	0,57	22,49
300,00	6,10	4,57	240,00	180,00	11,89	13,11	38,99	42,99	0,69	26,99

## WXGA

Longueur diagonale (pouces) taille de l'écran 16:10	Taille de l'écran W x H				Distance de projection (D)				Balance (Hd)	
	(m)		(pouces)		(m)		(pied)		(m)	(pouces)
	Largeur	Hauteur	Largeur	Hauteur	large	télé	large	télé		
30,00	0,65	0,40	25,44	15,90	1,00	1,10	3,29	3,60	0,05	1,97
40,00	0,86	0,54	33,92	21,20	1,34	1,46	4,38	4,80	0,07	2,63
60,00	1,29	0,81	50,88	31,80	2,00	2,20	6,57	7,21	0,10	3,94
70,00	1,51	0,94	59,36	37,10	2,34	2,56	7,67	8,41	0,12	4,60
80,00	1,72	1,08	67,84	42,40	2,67	2,93	8,76	9,61	0,13	5,26
90,00	1,94	1,21	76,32	47,70	3,00	3,30	9,86	10,81	0,15	5,91
100,00	2,15	1,35	84,80	53,00	3,34	3,66	10,95	12,01	0,17	6,57
120,00	2,58	1,62	101,76	63,60	4,01	4,39	13,14	14,41	0,20	7,88
150,00	3,23	2,02	127,20	79,50	5,01	5,49	16,43	18,02	0,25	9,86
200,00	4,31	2,69	169,60	106,00	6,68	7,32	21,90	24,02	0,33	13,14
250,00	5,38	3,37	212,00	132,50	8,35	9,15	27,38	30,03	0,42	16,43
300,00	6,46	4,04	254,40	159,00	10,02	10,98	32,85	36,03	0,50	19,71

❖ Ce tableau est donné à titre indicatif uniquement.



# Commandes Utilisateur

## Télécommande



### Utiliser la télécommande

Marche 	Référez-vous à la section « Mise sous/hors tension du projecteur » sur les pages 12-13.
Bouton G	Clic gauche de la souris.
Bouton R	Clic-droit de la souris.
Page +	Utilisez ce bouton pour aller à la page suivante.
Page -	Utilisez ce bouton pour aller à la page précédente.
Entrer	Pour confirmer votre sélection.
Source	Pressez « Source » pour sélectionner le signal d'entrée.
Re-sync	Synchronise automatiquement le projecteur avec la source.
Touches directionnelles	Utilisez ▲ ▼ ◀ ▶ pour sélectionner un élément ou ajuster votre sélection.
Contrôle de la Souris/PC	Utilisez ▲ ▼ ◀ ▶ pour émuler une souris USB via USB lorsque vous appuyez sur le bouton « Commutateur ».
Trapèze +/-	Pour ajuster la distorsion de l'image causée par l'inclinaison du projecteur.
Volume +/-	Permet d'augmenter/baisser le volume.
Luminosité	Règle la luminosité de l'image.
3D	Appuyez sur « Trois dimensions » pour ouvrir/fermer le menu OSD Trois dimensions.
Menu	Pressez « Menu » pour ouvrir le menu OSD (affichage à l'écran). Pour fermer le menu OSD, pressez de nouveau « Menu ».
HDMI	Pressez « HDMI » pour choisir la source HDMI.



- ❖ L'interface dépend des spécifications du modèle.

# Commandes Utilisateur



❖ **Sourdine AV :**  
économise jusqu'à 70% de la consommation lorsque Sourdine AV est appliquée.

## Utiliser la télécommande

Geler	Pressez « Figer » pour faire une pause d'image. Pressez de nouveau ce bouton pour déverrouiller.
AV muet	Eteint/rallume momentanément l'audio et la vidéo.
S-Vidéo	Pressez « S-Vidéo » pour choisir la source S-Vidéo.
VGA	Pressez « VGA » pour choisir les sources VGA.
Vidéo	Pressez « Vidéo » pour choisir la source vidéo composite.
Commutateur	Commutateur souris USB.
Mode	Sélectionnez le mode d'affichage parmi Présentation, Lumineux, Film, sRGB, Tableau noir, Salle de classe, Utilisateur et 3D.
Zoom	Zoom avant dans une image. Appuyez sur les boutons ◀▶ pour modifier le zoom.
Eco+	Lorsque le mode Eco+ est activé, le niveau de luminosité du contenu est automatiquement détecté afin de réduire significativement la consommation de la lampe (jusqu'à 70%) durant les périodes d'inactivité.

## Menus d'affichage à l'écran

Le projecteur possède des menus d'affichage à l'écran qui vous permettent de faire des réglages d'image et de modifier de nombreux paramètres. Le projecteur détecte automatiquement la source.

### Comment utiliser

1. Pour ouvrir le menu OSD, pressez le bouton « Menu » sur la télécommande ou sur le panneau de commandes du projecteur.
2. Lorsque l'OSD s'affiche, utilisez les boutons ◀▶ pour sélectionner un élément dans le menu principal. Lors de la sélection d'une page en particulier, pressez ▼ ou « Entrer » pour entrer dans le sous-menu.
3. Utilisez les boutons ▲ ▼ pour sélectionner l'élément souhaité et changez le réglage avec les boutons ◀▶.
4. Sélectionnez l'élément suivant à régler dans le sous-menu et réglez comme décrit ci-dessus.
5. Pressez « Entrer » pour confirmer et l'écran retournera au menu principal.
6. Pour quitter, pressez de nouveau « MENU ». Le menu OSD disparaîtra et le projecteur enregistrera automatiquement les nouveaux paramètres.

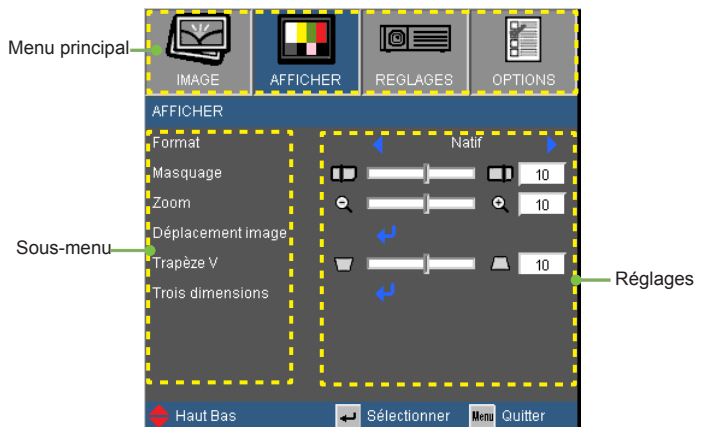

## Arborescence du menu

Main Menu	Sub Menu	Settings		
<b>IMAGE</b>	Mode Affichage	Présentation / Lumineux / Film / sRVB / Tableau noir / Utilisateur / Trois		
	Luminosité	-50~50		
	Contraste	-50~50		
	Netteté	1~15		
	#1 Couleur	-50~50		
	#1 Teinte	-50~50		
	Avancé	Gamma	Film / Vidéo / Graphique / Standard	
		BrilliantColor™	1~10	
		Temp. Couleur	Chaud / Moyen / Froid	
		Param. coul	Rouge / Vert / Bleu / Cyan / Magenta / Jaune	
		Blanc	R / G / B	
		Remise à zéro		
		Quitter		
		Echelle Chroma.	AUTO / RVB / YUV #2 AUTO / RGB (0-255) / RGB (16-235) / YUV	
		#2 Signal	Automatic	Marche / Arrêt
			Suivi (VGA)	0~31
			Fréquence (VGA)	-5~5
			Position Horiz. (VGA)	-5~5
			Position Vert. (VGA)	-5~5
	Quitter			
Remise à zéro				
<b>AFFICHER</b>	Format	#4 4:3 / 16:9 / Natif / AUTO #5 4:3 / 16:9 or 16:10 / Natif / AUTO		
	Masquage	0~10		
	Zoom	-5~25 (80%~200%)		
	Déplacement image	Déplacement H	-100~100	
		Déplacement V	-100~100	
	Trapèze V	-40~40		
	Trois dimensions	Mode 3D	Arrêt / Lien DLP / IR	
		#6 Format 3D	AUTO / SBS / Haut et bas / Superposés	
		#6 Invers. Sync 3D	Marche / Arrêt	
	Quitter			
<b>REGLAGES</b>	Langue	English / Deutsch / Français / Italiano / Español / Português / Svenska / Nederlands / Norsk/Dansk / Polski / Suomi / Русский / ελληνικό / Magyar / Čeština / عربي / فارسي / 繁體中文 / 简体中文 / 日本語 / 한국어 / ӀӀу / Türkçe / Việt / Bahasa Indonesia / Română		
	Projection			
	Pos. Menu			
	#8 Type d'écran	16:10 / 16:9		
	Sécurité	Sécurité	Marche / Arrêt	
		Sécurité Horloge	Mois / Jour / Heure	
		Changer mot passe		
		Quitter		

# Commandes Utilisateur

Main Menu	Sub Menu	Settings	
<b>REGLAGES</b>	ID Projecteur	0-99	
	Arrangements audio	Haut parleur interne	Marche / Arrêt
		Muet	Marche / Arrêt
		Volume	0-10
	Avancé	Logo	Optoma / Neutre
		Légendage	Arrêt / CC1 / CC2
		Quitter	
<b>OPTIONS</b>	Source d'Entrée	VGA / Vidéo / S-Vidéo / HDMI	
	Verr. Source	Marche / Arrêt	
	Haute Altitude	Marche / Arrêt	
	Info Cachées	Marche / Arrêt	
	Mire	Aucun / Grille / Mire blanche	
	Couleur Arr Plan	Noir / Rouge / Bleu / Vert / Blanc	
	Avancé	Allumage direct	Marche / Arrêt
		Arrêt Auto (min)	0-180
		Résumé rapide	Marche / Arrêt
		Décompte avant mise en veille (min)	0-990
		Mode puissance (Veille)	Actif / Eco.
		Quitter	
	Paramètres Lampe	Heures lampe	
		Rappel de Lampe	Marche / Arrêt
		Mode Lumineux	Lumineux / Eco. / Eco+
		Mise à zéro lampe	Oui / Non
		Quitter	
	*7 Paramètres optionnels filtre	Filtre optionnel installé	Oui / Non
		Heures d'utilisation filtre	0-9999
		Rappel filtre	Arrêt / 300hr / 500hr / 800hr / 1000hr
		Remise à zéro filtre	Oui / Non
		Quitter	
Remise à zéro	Oui / Non		



- ❖ Veuillez noter que le menu à l'écran (OSD) peut varier selon le type de signal sélectionné et le modèle du projecteur en votre possession.
- ❖ (#1) « Couleur » et « Teinte » sont disponibles uniquement en mode Vidéo.
- ❖ (#2) « Signal » est disponible uniquement avec un signal analogique VGA (RGB).
- ❖ (#3) Uniquement pour les sources HDMI.
- ❖ (#4) XGA uniquement.
- ❖ (#5) Uniquement pour le modèle WXGA. 16:9 ou 16:10 dépend du paramètre « Type d'écran ».
- ❖ (#6) « 3D Sync Invert » est uniquement disponible quand la 3D est activée et le mode 3D est uniquement compatible avec les lunettes DLP Link.
- ❖ (#7) « Filtre des paramètres optionnels » n'est pas disponible pour ce modèle.

## IMAGE

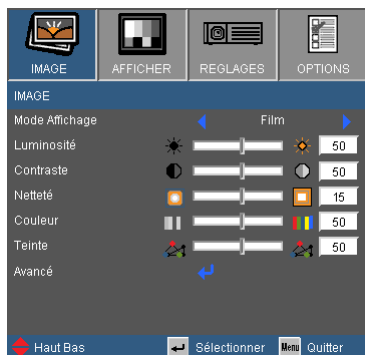

### Mode Affichage

Il existe de nombreux préréglages usine optimisés pour toute une gamme de types d'images.

- ▶ Présentation : Bonnes couleurs et luminosité provenant de l'entrée PC.
- ▶ Lumineux : Luminosité maximale depuis l'entrée PC.
- ▶ Film : Pour le home cinéma.
- ▶ sRGB : Couleurs précises standardisées.
- ▶ Tableau noir : Ce mode est à sélectionner pour obtenir les meilleurs paramétrages de couleurs lorsque la projection a lieu sur un tableau (vert).
- ▶ Utilisateur : Réglages de l'utilisateur.
- ▶ Trois dimensions : Réglage recommandé en mode 3D. Tous les réglages postérieurs effectués par l'utilisateur en mode 3D seront sauvegardés dans ce mode pour la prochaine fois.

### Luminosité

Règle la luminosité de l'image.

- ▶ Appuyez sur ◀ pour assombrir l'image.
- ▶ Appuyez sur ▶ pour éclaircir l'image.

### Contraste

Le contraste contrôle le degré de différence entre les zones les plus claires et les plus sombres de l'image.

- ▶ Appuyez sur ◀ pour baisser le contraste.
- ▶ Appuyez sur ▶ pour augmenter le contraste.



- ❖ Les fonctions « Couleur » et « Teinte » sont disponibles uniquement dans le mode Vidéo.

## Netteté

Règle la netteté de l'image.

- ▶ Appuyez sur ◀ pour baisser la netteté.
- ▶ Appuyez sur ▶ pour augmenter la netteté.

## Couleur

Règle une image vidéo depuis le noir et blanc jusqu'à des couleurs pleinement saturées.

- ▶ Appuyez sur ◀ pour baisser la saturation des couleurs de l'image.
- ▶ Appuyez sur ▶ pour augmenter la saturation des couleurs de l'image.

## Teinte

Règle la balance des couleurs du rouge et du vert.

- ▶ Appuyez sur ◀ pour augmenter la quantité de vert dans l'image.
- ▶ Appuyez sur ▶ pour augmenter la quantité de rouge dans l'image.

## IMAGE | Avancé



### Gamma

Ceci vous permet de choisir une table degamma qui a été ajustée pour vous procurer la meilleure qualité d'image pour l'entrée.

- ▶ Film : pour le home cinéma.
- ▶ Vidéo : pour la source vidéo ou TV.
- ▶ Graphique : pour la source image.
- ▶ Standard : pour la source ordinateur ou PC.

### BrilliantColor™



Ce paramètre réglable utilise un nouvel algorithme de traitement des couleurs et des améliorations au niveau du système pour permettre une luminosité plus importante en fournissant des couleurs vraies et dynamiques dans l'image. Les valeurs peuvent aller de « 0 » à « 10 ». Si vous préférez une image plus lumineuse, réglez vers le paramètre maximal. Pour une image plus douce et plus naturelle, réglez vers le paramètre minimal.

### Temp. Couleur

S'il est réglé sur une température froide, l'image semble plus bleu. (tons froids)

S'il est réglé sur une température chaude, l'image semble plus rouge. (tons chauds)

### Param. coul

Appuyez sur  dans le menu suivant comme indiqué ci-dessous puis utilisez  ou  pour sélectionner une option.



# Commandes Utilisateur

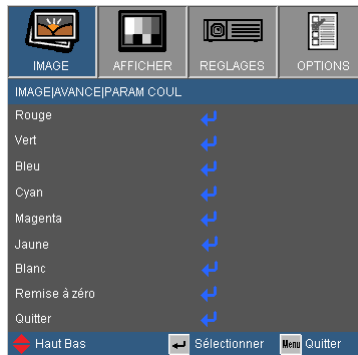

- ▶ Rouge/Vert/Bleu/Cyan/Magenta/Jaune : Utilisez ◀ ou ▶ pour sélectionner la teinte, la saturation et le gain des couleurs.

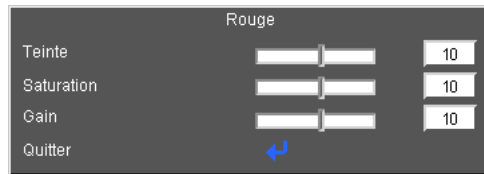

- ▶ Blanc : Utilisez ◀ ou ▶ pour sélectionner rouge, vert et bleu.



- ▶ Remise à zéro : Choisir « Oui » pour revenir aux paramètres d'ajustement des couleurs d'usine.



❖ (\*) HDMI uniquement.

## Echelle Chroma.

Sélectionnez un type de matrice de couleur approprié parmi AUTO, RGB, RGB (0 ~ 255)<sup>(\*)</sup>, RGB (16 ~ 235)<sup>(\*)</sup> ou YUV.

## Remise à zéro

Choisissez « Oui » pour réinitialiser les paramètres d'affichage de tous les menus aux valeurs d'usine par défaut.

## IMAGE | AVANCÉ | Signal (RGB)

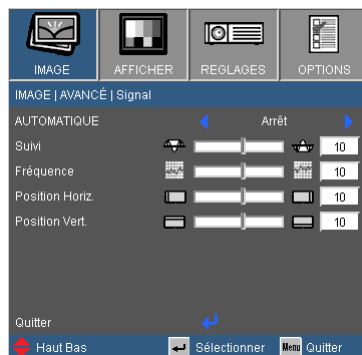

- ❖ « Signal » est disponibles uniquement en signal analogique VGA (RGB).

### AUTOMATIQUE

Sélectionne automatiquement le signal. Si vous utilisez cette fonction, les éléments Phase et Fréquence seront grisés, et si Signal n'est pas réglé sur automatique, les éléments Phase et Fréquence seront réglables manuellement par l'utilisateur et sauvegardés pour le prochain redémarrage du projecteur.

### Suivi

Synchronise la fréquence du signal de l'affichage avec la carte graphique. Si l'image semble ne pas être stable ou papillote, utiliser cette fonction pour la corriger.

### Fréquence

Modifie la fréquence des données d'affichage pour correspondre à la fréquence de la carte graphique de votre ordinateur. N'utilisez cette fonction que si l'image semble papilloter verticalement.

### Position Horiz.

- ▶ Appuyez sur ◀ pour déplacer l'image vers la gauche.
- ▶ Appuyez sur ▶ pour déplacer l'image vers la droite.

### Position Vert.

- ▶ Appuyez sur ◀ pour déplacer l'image vers le bas.
- ▶ Appuyez sur ▶ pour déplacer l'image vers le haut.

## AFFICHER

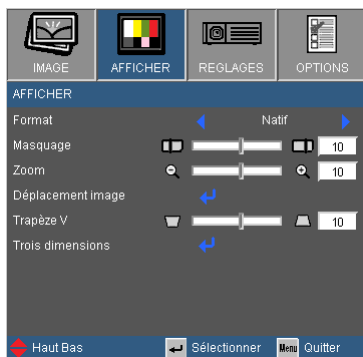

### Format

Utilisez cette fonction pour choisir le format d'image souhaité.

#### SVGA/XGA

- ▶ 4:3 : Ce format est pour des sources d'entrée 4×3.
- ▶ 16:9 : Ce format est pour des sources d'entrée 16×9, par exemple les TV HD et les DVD avancés pour TV à grand écran.
- ▶ Natif : Ce format affiche l'image originale sans aucune mise à l'échelle.
- ▶ AUTO : Sélectionne automatiquement le format d'affichage approprié.

Automatique	Résolution d'entrée		Auto/Mise à l'échelle (SVGA)		Auto/Mise à l'échelle (XGA)	
	H	V	H	V	H	V
4:3	640	480	800	600	1024	768
	800	600	800	600	1024	768
	1024	768	800	600	1024	768
	1280	1024	800	600	1024	768
	1400	1050	800	600	1024	768
Ordinateur portable à écran panoramique	1600	1200	800	600	1024	768
	1280	720	800	450	1024	576
	1280	768	800	480	1024	614
SDTV	1280	800	800	500	1024	640
	720	576	800	450	1024	576
HDTV	720	480	800	450	1024	576
	1280	720	800	450	1024	576
	1920	1080	800	450	1024	576

# Commandes Utilisateur

Format d'image (source détectée)	Redimensionner l'image (SVGA)	Redimensionner l'image (XGA)
4:3	800 x 600 centre	1024 x 768 centre
16:9	800 x 450 centre	1024 x 576 centre
Natif	Pas de redimensionnement de l'image, échelle 1:1 et centrage. Ce format présente l'image d'origine sans redimensionnement.	



❖ 16:9 et 16:10 dépend du paramètre « Type d'écran ».

## WXGA

- ▶ 4:3 : Ce format est pour des sources d'entrée 4 x 3.
- ▶ 16:9 : Ce format est pour des sources d'entrée 16 x 9, par exemple les TV HD et les DVD avancés pour TV à grand écran.
- ▶ 16:10 : Ce format est pour des sources d'entrée 16 x 10, comme les écrans larges d'ordinateurs portables.
- ▶ Natif : Ce format affiche l'image originale sans aucune mise à l'échelle.
- ▶ AUTO : Sélectionne automatiquement le format d'affichage approprié.

Automatique	Résolution d'entrée		Screeb type = 16:10 Auto/Mise à l'échelle		Screeb type = 16:9 Auto/Mise à l'échelle	
	H	V	H	V	H	V
4:3	640	480	1066	800	960	720
	800	600	1066	800	960	720
	1024	768	1066	800	960	720
	1280	1024	1066	800	960	720
	1400	1050	1066	800	960	720
	1600	1200	1066	800	960	720
Ordinateur portable à écran panoramique	1280	720	1280	720	1280	720
	1280	768	1280	768	1200	768
	1280	800	1280	800	1152	800
SDTV	720	576	1280	720	1280	720
	720	480	1280	720	1280	720
HDTV	1280	720	1280	720	1280	720
	1920	1080	1280	720	1280	720

Ecran 16:10	480i/p	576i/p	1080i/p	720p	PC
4:3	1066 x 800 centre				
16:10	1280 x 800 centre				
Natif	Centré à l'échelle 1.	Affichage à l'échelle 1 (960 x 540) 1280x800	1280 x 720 centre	Centré à l'échelle 1.	

Ecran 16:9	480i/p	576i/p	1080i/p	720p	PC
4:3	960 x 720 centre				
16:9	1280 x 720 centre				
Natif	Centré à l'échelle 1.	Affichage à l'échelle 1 (960 x 540) 1280x 720	1280 x 720 centre	Centré à l'échelle 1.	



- ❖ Chaque E/S possède différent réglage de « Masquage ».
- ❖ « Masquage » et « Zoom » ne peuvent pas fonctionner simultanément.

## Masquage

La fonction masque de contour permet d'éliminer les bruits dans une image vidéo. Appliquer un masque de contour à l'image pour éliminer le bruit de codage vidéo sur le contour de la source vidéo.

## Zoom

- ▶ Appuyez sur ◀ pour réduire la taille d'une image.
- ▶ Appuyez sur ▶ pour agrandir une image sur l'écran de projection.

## Déplacement image

Pressez ⏪ dans le menu suivant comme ci-dessous puis utilisez ▲ ou ▼ pour choisir l'élément.

- ▶ H : Utilisez ◀ ou ▶ pour déplacer l'image projetée horizontalement.
- ▶ V : Utilisez ◀ ou ▶ pour déplacer l'image projetée verticalement.

## Trapèze V

Appuyez sur ◀ ou ▶ pour régler la distorsion verticale de l'image. Si l'image a une forme de trapèze, cette option peut vous aider à la rendre plus rectangulaire.

## AFFICHER | Trois dimensions



- ❖ Les options « IR » (infra rouge) peuvent varier selon le modèle.
- ❖ La fonction « Invers. Sync 3D » n'est disponible que lorsque la Trois dimensions est activée et que ce mode 3D l'est pour des lunettes Trois dimensions Lien DLP.
- ❖ Sources Trois dimensions compatibles, un contenu Trois dimensions et des lunettes Trois dimensions actives sont nécessaires pour une visualisation en Trois dimensions.
- ❖ Voir page 50 pour connaître les formats 3D supportés.

### Mode 3D

- ▶ Arrêt : Sélectionnez « Arrêt » pour désactiver les paramètres Trois dimensions pour les images Trois dimensions.
- ▶ Lien DLP : Sélectionnez « Lien DLP » afin d'utiliser des paramètres optimisés pour les images Trois dimensions Lien DLP.
- ▶ IR : Sélectionnez « IR » afin d'utiliser des paramètres optimisés pour les images Trois dimensions à base d'IR.

### Format 3D

- ▶ Auto : Lorsqu'un signal d'identification 3D est détecté, le format 3D est automatiquement sélectionné.
- ▶ SBS : Utilisez ce mode pour les contenus 3D au format «Side-by-side».
- ▶ Haut et bas : Utilisez ce mode pour les contenus 3D au format «Haut et bas».
- ▶ Trame séquentielle : Utilisez ce mode pour les contenus 3D au format «Trame séquentielle».

### Invers. Sync 3D

- ▶ Appuyez sur le bouton « Marche » pour inverser le contenu de l'image à gauche et à droite.
- ▶ Appuyez sur « Arrêt » pour afficher le contenu par défaut de l'image.

## REGLAGES



### Langue

Choisissez le menu OSD multilingue. Pressez ◀ ou ▶ pour passer au sous-menu puis utilisez les boutons ▲ ou ▼ pour sélectionner votre langue préférée. Pressez « Entrer » pour terminer votre sélection.



### Projection



❖ Le bureau arrière et le plafond arrière doivent être utilisés avec un écran dépoli.

- ▶  Bureau Avant

C'est la sélection par défaut. L'image est projetée droit sur l'écran.

- ▶  Bureau Arrière

Quand sélectionnée, l'image apparaîtra renversée.

- ▶  Avant Plafond

Quand sélectionnée, l'image tournera à l'envers.

- ▶  Arrière Plafond

Quand sélectionnée, l'image apparaîtra renversée dans la position à l'envers.

## Pos. Menu

Choisissez la position du menu sur l'écran d'affichage.

## Type d'écran

Choisissez le type d'écran parmi 16:10 ou 16:9.

## ID Projecteur

La définition Id peut être configurée par menu (gamme 0~99), et permet à l'utilisateur de contrôler un projecteur unique via RS232. Référez-vous à la page 51-54 pour la liste complète des commandes RS232.



- ❖ « Type d'écran » est uniquement pour le mode WXGA.



## REGLAGE | SECURITE

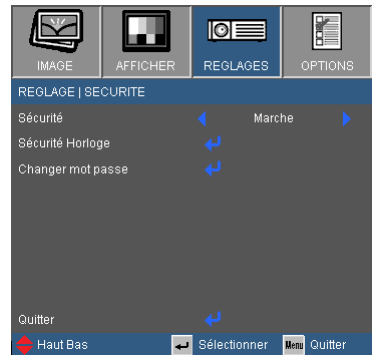

### Sécurité

- ▶ Marche : Choisissez « Marche » pour utiliser la vérification de sécurité lors de la mise sous tension du projecteur.
- ▶ Arrêt : Choisissez « Arrêt » pour pouvoir allumer le projecteur sans vérification du mot de passe.









❖ La valeur par défaut du code du mot de passe est « 1234 » (première fois).

### Sécurité Horloge

Utilisez cette fonction pour régler la durée d'utilisation du projecteur (Mois/Jour/Heure). Vous devrez saisir à nouveau votre mot de passe lorsque ce délai sera passé.

### Changer mot passe

- ▶ Première fois :
  1. Pressez «  » pour changer le mot de passe.
  2. Le mot de passe doit avoir 4 chiffres.
  3. Utilisez les boutons à numéros sur la télécommande pour saisir votre nouveau mot de passe et ensuite pressez «  » pour confirmer votre mot de passe.
- ▶ Changer mot passe :
  1. Pressez «  » pour entrer l'ancien mot de passe.
  2. Utilisez les boutons à numéros pour entrer votre mot de passe actuel et ensuite pressez «  » pour confirmer.
  3. Entrez le nouveau mot de passe (4 chiffres) en utilisant les boutons à numéros sur la télécommande et ensuite pressez «  » pour confirmer.
  4. Entrez une nouvelle fois le nouveau mot de passe et pressez «  » pour confirmer.

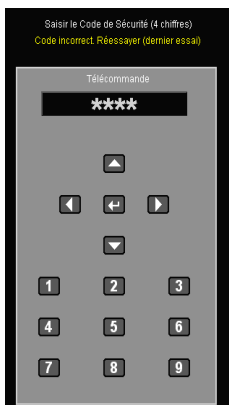

# Commandes Utilisateur

- ▶ Lorsque vous entrez un mot de passe incorrect 3 fois de suite, le projecteur s'éteint automatiquement.
- ▶ Si vous avez oublié votre mot de passe, veuillez contacter votre bureau local pour de l'aide.

## REGLAGES | Arrangements audio

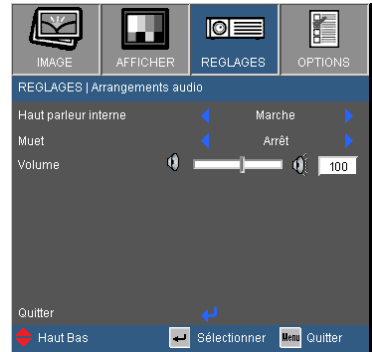

### Haut parleur interne

Choisissez « Marche » ou « Arrêt » pour utiliser ou pas le haut-parleur interne.

### Muet

- ▶ Choisir « Marche » pour couper le son.
- ▶ Choisir « Arrêt » pour rétablir le son.

### Volume

- ▶ Appuyez sur ◀ pour baisser le volume.
- ▶ Appuyez sur ▶ pour augmenter le volume.

## REGLAGES | AVANCES



### Logo

Appuyez sur  pour capturer immédiatement une image de l'image actuellement affichée sur l'écran. Si des modifications ont été effectuées, elles prendront effet au prochain démarrage du projecteur.

- ▶ Par défaut : L'écran de démarrage par défaut.
- ▶ Neutre : Le logo n'est pas affiché sur l'écran de démarrage.

### Légendage

Utilisez cette fonction pour sélectionner l'écran de démarrage de votre choix. Si des changements ont été effectués ils prendront effet au prochain démarrage du projecteur.

- ▶ Arrêt : Sélectionnez « Arrêt » pour désactiver la fonction de sous-titrage.
- ▶ CC1 : Langue CC1 : Anglais Américain.
- ▶ CC2 : Langue CC2 (dépend de la chaîne TV de l'utilisateur) : espagnol, français, portugais, allemand, danois.

## OPTIONS

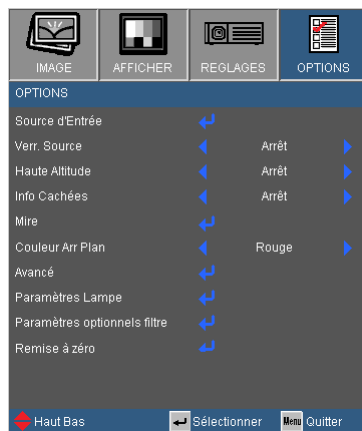

### Source d'Entrée

Utilisez cette option pour activer ou désactiver la source d'entrée. Appuyez sur  pour entrer dans le sous-menu et sélectionnez les sources désirées. Pressez « Entrer » pour terminer votre sélection. Le projecteur ne recherchera pas les entrées désélectionnées.

### Verr. Source

- ▶ Marche : Le projecteur recherchera seulement la connexion d'entrée actuelle.
- ▶ Arrêt : Le projecteur recherchera d'autres signaux si le signal d'entrée courant est perdu.

### Haute Altitude

Quand « Marche » est sélectionné, les ventilateurs tourneront plus vite. Cette fonctionnalité est utile dans les régions de haute altitude où l'air est raréfié.

### Info Cachées

- ▶ Marche : Choisissez « Marche » pour masquer les messages d'info.
- ▶ Arrêt : Choisissez « Arrêt » pour afficher le message de « recherche ».

### Mire

Affiche un motif de test. Vous pouvez choisir parmi Grille, Motif blanc ou Aucun.

### Couleur Arr Plan

Utiliser cette fonctionnalité pour afficher un écran « Noir », « Bleu », « Rouge », « Vert » ou « Blanc » quand aucun signal n'est disponible.

### Remise à zéro

Choisissez « Oui » pour réinitialiser les paramètres d'affichage de tous les menus aux valeurs d'usine par défaut.

## OPTIONS | AVANCÉ

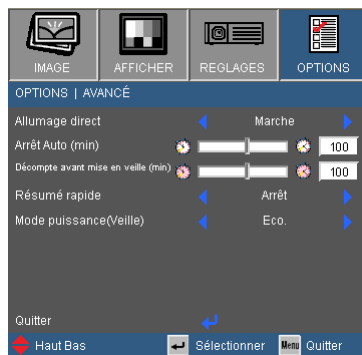

### Allumage Direct

Choisissez « Marche » pour activer le mode Allumage Direct. Le projecteur s'allumera automatiquement lorsqu'il est fourni de l'alimentation secteur, sans avoir à presser sur le bouton «  » sur le panneau de contrôle du projecteur ou de la télécommande.

### Arrêt Auto (min)

Règle l'intervalle du décompte. Le compte à rebours débutera lorsqu'il n'y a aucun signal envoyé au projecteur. Le projecteur s'éteindra automatiquement une fois le compte à rebours écoulé (en minutes).



❖ Lorsque le Mode Puissance (Veille) est réglé sur Eco (< 0,5 W), la sortie VGA, l'Audio passthrough seront désactivés lorsque le projecteur est en mode veille.

### Décompte avant mise en veille (min)

Règle l'intervalle du décompte. Le compte à rebours débutera / qu'il y ait un signal ou non envoyé au projecteur. Le projecteur s'éteindra automatiquement une fois le compte à rebours écoulé (en minutes).

### Résumé rapide

- ▶ Marche : si le projecteur est éteint de façon accidentelle, cette fonction permet de rallumer instantanément le projecteur, si elle est utilisée dans un délai de 100 secondes.
- ▶ Arrêt : le ventilateur va commencer à refroidir le système dès que le projecteur est éteint.

### Mode Puissance (Veille)

- ▶ Eco. : Choisissez « Eco. » pour réduire encore plus la consommation < 0,5 W.
- ▶ Active : Choisissez « Activé » pour revenir au mode de veille normal et le port de sortie VGA sera activé.

## OPTIONS | Paramètres Lampe

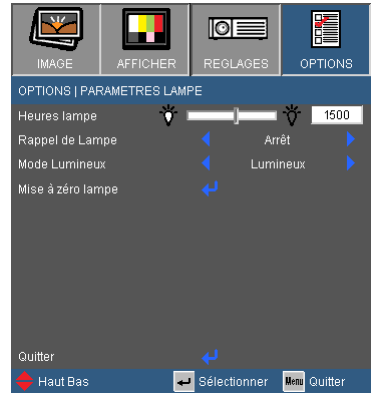

### Heures lampe

Affiche la durée de projection.

### Rappel de Lampe

Choisissez cette fonction pour faire apparaître ou masquer le message d'avertissement lorsque le message de changement de lampe s'affiche.

Le message apparaîtra 30 heures avant la fin de sa durée de vie.

### Mode Lumineux

- ▶ Eco. : Choisissez « Eco. » pour atténuer la lampe du projecteur, ce qui baissera la consommation de courant et prolongera la durée de vie de la lampe.
- ▶ Lumineux : Choisissez « Lumineux » pour augmenter la luminosité.
- ▶ Eco+ : Lorsque le mode Eco+ est activé, le niveau de luminosité du contenu est automatiquement détecté afin de réduire significativement la consommation de la lampe (jusqu'à 70%) durant les périodes d'inactivité.

### Mise à zéro lampe

Réinitialise le décompte des heures de vie de la lampe après l'avoir remplacée.



- ❖ Lorsque la température ambiante est supérieure à 40°C lors du fonctionnement, le projecteur va automatiquement sélectionner le mode Eco.

## OPTIONS | Paramètres optionnels filtre

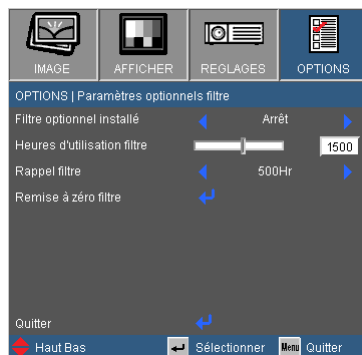

❖ « Paramètres optionnels filtre » n'est pas disponible pour ce modèle

### Filtre optionnel installé

Sélectionnez «Oui» pour afficher un message d'alerte après 500 heures d'utilisation. Sélectionnez «Non» pour ne pas afficher les messages d'alerte.

### Heures d'utilisation filtre

Affiche le temps d'utilisation du filtre.

### Rappel filtre

Choisissez cette fonction pour afficher ou cacher les messages d'alerte quand le message annonçant le besoin de changer le filtre est affiché. (Réglage par défaut : 500 heures)

### Remise à zéro filtre

Remise à zéro du filtre à poussière après changement ou nettoyage du filtre à poussière.



## Dépannage

*Si vous avez des problèmes avec le projecteur, référez-vous aux informations suivantes. Si les problèmes persistent, contactez votre revendeur régional ou le centre de service.*

### **[?]** Aucune image n'apparaît à l'écran

- ▶ Assurez-vous que tous les câbles et les connexions électriques sont connectés correctement et fermement selon les descriptions dans la section « Installation ».
- ▶ Assurez-vous qu'aucune broche des connecteurs n'est tordue ou cassée.
- ▶ Vérifiez si la lampe de projection a été correctement installée. Veuillez vous référer à la section « Remplacement de la lampe ».
- ▶ Assurez-vous que la fonction « AV muet » est bien désactivée.

### **[?]** Image affichée partiellement, en défilement ou incorrecte

- ▶ Pressez « Re-SYNC » sur la télécommande.
- ▶ Si vous utilisez un ordinateur :

Pour Windows 95, 98, 2000, XP, Windows 7 :

1. Ouvrez l'icône « Poste de travail », ensuite le dossier « Panneau de configuration » puis double-cliquez sur l'icône « Affichage ».
2. Sélectionnez l'onglet « Paramètres ».
3. Vérifiez que votre réglage de résolution d'affichage est inférieur ou égal à UXGA (1600 x 1200).
4. Cliquez sur le bouton « Propriétés avancées ».

Si le projecteur ne projette toujours pas toute l'image, vous devez également changer l'affichage du moniteur que vous utilisez. Référez-vous aux étapes suivantes.

5. Vérifiez que votre réglage de résolution est inférieur ou égal à UXGA (1600 x 1200).
6. Sélectionnez le bouton « Changer » sous l'onglet « Moniteur ».

7. Cliquez sur « Afficher tous les périphériques ». Ensuite sélectionnez « Types de moniteur standard » sous la boîte SP, choisissez le mode de résolution dont vous avez besoin sous « Modèles ».
  8. Vérifiez que le réglage de résolution de l'affichage du moniteur est inférieur ou égal à UXGA (1600 x 1200).
- ▶ Si vous utilisez un ordinateur portable :
1. Suivez d'abord les étapes ci-dessus pour régler la résolution de l'ordinateur.
  2. Appuyez sur les touches indiquées ci-dessous pour que le fabricant de votre ordinateur portable envoie le signal de l'ordinateur vers le projecteur. Exemple : [Fn]+[F4]

Acer ⇨	[Fn]+[F5]	IBM/Lenovo ⇨	[Fn]+[F7]
Asus ⇨	[Fn]+[F8]	HP/Compaq ⇨	[Fn]+[F4]
Dell ⇨	[Fn]+[F8]	NEC ⇨	[Fn]+[F3]
Gateway ⇨	[Fn]+[F4]	Toshiba ⇨	[Fn]+[F5]

Mac Apple :  
Préférence Système ⇨ Affichage ⇨ Disposition ⇨  
Affichage Miroir

- ▶ Si vous avez des difficultés pour changer les résolutions ou si votre moniteur se bloque, redémarrez tout l'équipement, y compris le projecteur.

## **[?] L'écran de l'ordinateur portable ou de l'ordinateur PowerBook n'affiche pas de présentation**

- ▶ Si vous utilisez un ordinateur portable  
Certains ordinateurs portables peuvent désactiver leurs propres écrans lorsqu'un second appareil d'affichage est utilisé. Chaque machine se réactive d'une façon différente. Référez-vous au manuel de votre ordinateur pour des informations détaillées.

## **[?] L'image est instable ou vacillante**

- ▶ Utilisez « Suivi » pour fixer le problème. Reportez-vous à la page 26 pour plus d'informations.
- ▶ Changez les paramètres de couleur du moniteur sur votre ordinateur.

## **[?] L'image comporte une barre verticale vacillante**

- ▶ Utilisez « Fréquence » pour effectuer le réglage. Reportez-vous à la page 26 pour plus d'informations.
- ▶ Vérifiez et reconfigurez le mode d'affichage de votre carte graphique pour la rendre compatible avec le projecteur.

## **[?]** L'image est floue

- ▶ Réglez la bague de variation de la focale sur l'objectif du projecteur.
- ▶ Assurez-vous que l'écran de projection se trouve à la bonne distance. Reportez-vous à la page 15-16.

## **[?]** L'image est étirée lors de l'affichage d'un DVD 16:9

- ▶ Lorsque vous regardez un DVD anamorphosique ou un DVD 16:9, le projecteur affichera la meilleure image au format 16:9 lorsque le mode d'affichage du projecteur est réglé sur 16:9 dans l'OSD.
- ▶ Si vous regardez un DVD au format 4:3, veuillez changer le format pour 4:3 dans l'OSD du projecteur.
- ▶ Si l'image est encore agrandie, vous devez aussi régler le format d'image en vous référant à ce qui suit :
- ▶ Veuillez configurer le format d'affichage pour un rapport d'aspect 16:9 (large) sur votre lecteur DVD.

## **[?]** L'image est trop petite ou trop large

- ▶ Ajustez la bague du zoom en haut du projecteur.
- ▶ Rapprochez ou éloignez le projecteur de l'écran.
- ▶ Pressez sur « Menu » de la télécommande, allez sur « Afficher → Format » et essayez avec des paramètres différents.

## **[?]** Les images ont les côtés en biais

- ▶ Si possible, repositionner le projecteur afin qu'il soit centré horizontalement par rapport à l'écran et en-dessous du bas de l'écran.
- ▶ Pressez sur la touche « Keystone +/- » de la télécommande jusqu'à ce que les côtés soient verticaux.

## **[?]** L'image est renversée

- ▶ Sélectionnez « REGLAGES → Projection » dans l'OSD et réglez la direction de projection.



❖ L'utilisation de Keystone n'est pas recommandée









## **[?]** Le projecteur arrête de répondre aux commandes.

- ▶ Si possible, éteignez le projecteur puis débranchez le cordon d'alimentation et attendez au moins 60 secondes avant de reconnecter l'alimentation.

## **[?]** La lampe grille ou émet un claquement

- ▶ Quand la lampe atteint la fin de sa durée de vie, elle grillera, éventuellement avec un fort bruit de claquage. Si cela arrive, le projecteur ne se rallumera pas tant que le module de lampe n'est pas remplacé. Pour remplacer la lampe, suivez les procédures qui figurent dans la section « Remplacement de la lampe » en pages 49-50.

## **[?]** Message de DEL d'éclairage

Message	Témoin DEL d'alimentation	Témoin DEL d'alimentation
	(Rouge)	(Bleu)
Etat Veille (cordon d'alimentation d'entrée)		
Mise sous tension (préchauffage)		<b>Clignotant</b> (De 0,5 secondes en 0,5 secondes)
Lampe allumée		
Hors tension (Refroidissement)		<b>Clignotant</b> (De 1 secondes en 1 secondes) 10 secondes avant arrêt
Erreur (surchauffe)	<b>Clignotant</b> (De 1 secondes en 1 secondes)	
Erreur (Panne du ventilateur)	<b>Clignotant</b> (De 0,5 secondes en 2,0 secondes)	
Erreur (panne de la lampe)	<b>Clignotant</b> (De 0,5 secondes en 0,5 secondes)	



Allumé ⇨ 

Pas allumé ⇨ 

## ? Messages de l'écran

- ▶ Avertissement de température :

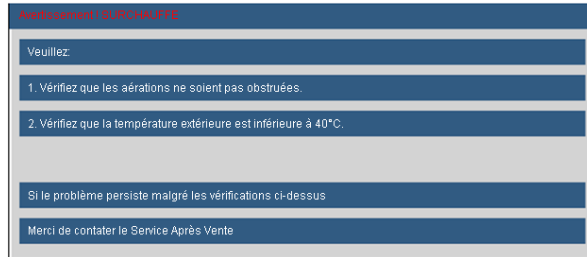

- ▶ Panne du ventilateur :



- ▶ Avertissement lampe :

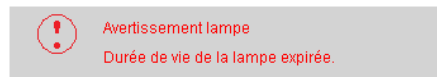

- ▶ Hors limites d'affichage :

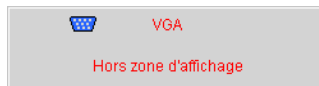

## ? Si la télécommande ne fonctionne pas

- ▶ Vérifiez que l'angle d'utilisation de la télécommande est  $\pm 15^\circ$  horizontalement et verticalement par rapport aux récepteurs IR du projecteur.
- ▶ Assurez-vous qu'il n'y a aucun obstacle entre la télécommande et le projecteur. Placez-vous à une distance de moins de 7 m ( $\pm 0^\circ$ ) du projecteur.
- ▶ Assurez-vous que les piles sont insérées correctement.
- ▶ Remplacer les piles quand elles sont mortes.

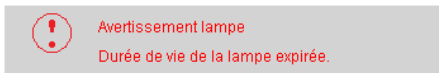

## Remplacement de la lampe

Le projecteur détectera automatiquement la durée de vie de la lampe. Lorsque la lampe atteint presque la fin de sa durée de vie, vous verrez un message d'avertissement.



Une fois que vous voyez ce message, veuillez contacter votre revendeur régional ou le centre de service pour changer la lampe le plus rapidement possible. Assurez-vous que le projecteur a refroidi pendant au moins 30 minutes avant de changer la lampe.



-  **Avertissement :** Pour un montage au plafond, prenez des précautions lorsque vous ouvrez le panneau d'accès à la lampe. Il est conseillé de porter des lunettes de sécurité lorsque vous changez l'ampoule pour un montage au plafond. « Des précautions doivent être obligatoirement prises afin d'éviter à des pièces desserrées de tomber du projecteur. »
-  **Avertissement :** le compartiment de la lampe peut être chaud ! Laissez-le refroidir avant de changer la lampe!
-  **Avertissement :** pour réduire les risques de blessures corporelles, ne faites pas tomber le module de la lampe et ne touchez pas l'ampoule de la lampe. L'ampoule risque de se briser et de provoquer des blessures si elle tombe.



- ❖ Les vis du couvercle de la lampe et de la lampe ne peuvent pas être enlevées.
- ❖ Le projecteur ne peut pas être tourné si le couvercle de la lampe n'a pas été remis sur le projecteur.
- ❖ Ne touchez aucune partie en verre de la lampe. Les huiles de la peau peuvent endommager la lampe. Utilisez un chiffon sec pour nettoyer le module de la lampe s'il a été touché par accident.

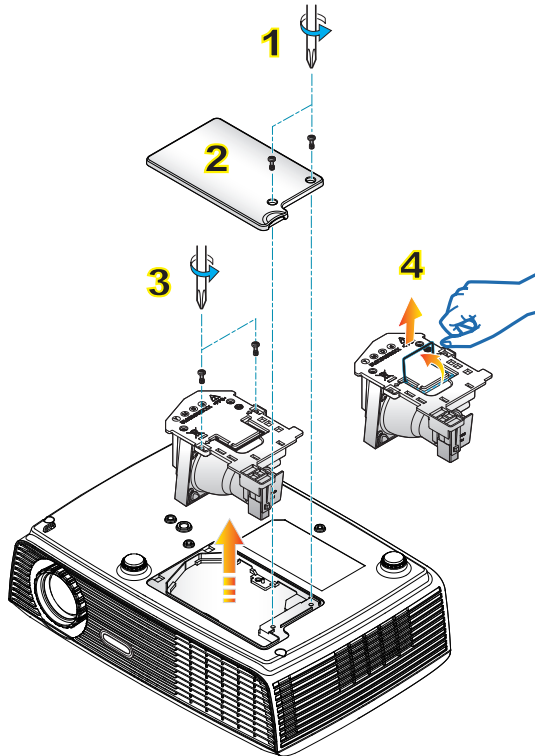

## ○ Procédure de remplacement de la lampe : ○

1. Mettez le projecteur hors tension en appuyant sur le bouton «  ».
2. Laissez le projecteur refroidir pendant au moins 30 minutes.
3. Débranchez le cordon d'alimentation.
4. Dévissez les vis du couvercle. **1**
5. Poussez vers le haut et retirez le couvercle. **2**
6. Dévissez les deux vis sur la trappe de la lampe. **3**
7. Soulevez la lampe avec la poignée et enlevez le module de la lampe doucement et gentiment. **4**

Pour replacer le module de la lampe, suivez les étapes précédentes dans l'ordre inverse.

8. Allumez le projecteur et remettez à zéro le compteur de la lampe.

Mise à zéro lampe : (i) Pressez sur « Menu » → (ii) Sélectionnez « OPTIONS » → (iii) Sélectionnez « Paramètres Lampe » → (iv) Sélectionnez « Mise à zéro lampe » → (v) Sélectionnez « Oui ».

## Modes de Compatibilité

### ► Compatibilité avec les ordinateurs



- ❖ Pour la résolution écran large (WXGA), le support de compatibilité dépend des modèles d'ordinateur portable/PC.
- ❖ Veuillez noter que l'utilisation d'une résolution autre que la résolution native de 800 x 600 (SVGA), 1024 x 768 (modèle XGA) ou 1280 x 800 (modèle WXGA) peut entraîner une perte de la netteté de l'image.

Mode	Résolution	Anglog/Numérique	
		Sync. V (kHz)	Sync H (Hz)
VGA	640 × 350	70	31,50
VGA	640 × 350	85	37,90
VGA	640 × 400	85	37,90
VGA	640 × 480	60	31,50
VGA	640 × 480	67	-
VGA	640 × 480	72	37,90
VGA	640 × 480	75	37,50
VGA	720 × 350	70	31,50
SVGA	800 × 600	56	35,20
SVGA	800 × 600	60	37,90
SVGA	800 × 600	72	48,10
SVGA	800 × 600	75	46,90
SVGA	800 × 600	85	53,70
XGA	1024 × 768	60	48,40
XGA	1024 × 768	70	56,50
XGA	1024 × 768	75	60,00
XGA	1024 × 768	85	68,70
	1152 × 870	75	-
HD	1280 x 720	50	-
HD	1280 x 720	60	45,00
WXGA-800	1280 x 800	60	-
SXGA	1280 x 1024	60	64,00
SXGA+	1400 x 1050	60	-
UXGA	1600 × 1200	60	75,00



## ► Compatibilité avec les ordinateurs (Mac)

Résolution	Fréquence V. [Hz]	Macbook	Macbook Pro	Power Mac G5	Power Mac G4
800x600	60	O	O	X	X
800x600	72	O	O	O	O
800x600	75	O	O	O	O
800x600	85	O	O	O	O
1024x768	60	O	O	O	O
1024x768	70	O	O	O	O
1024x768	75	O	O	O	O
1024x768	85	O	O	O	O
1280x720	60	O	O	O	O
1280x720	75	O	O	X	O
1280x720	85	O	O	X	O
1280x768	60	O	O	X	O
1280x768	75	O	O	O	O
1280x768	85	O	O	X	O
1280x800	60	O	O	O	O
1280x1024	60	X	O	O	O
1280x1024	75	X	O	O	X
1680x1050	60	X	O	O	X

## ► Compatibilité Vidéo

NTSC	M (3.58MHz), 4.43 MHz
PAL	B, D, G, H, I, M, N
SECAM	B, D, G, K, K1, L
SDTV	480i/p@60Hz, 576i/p@50Hz
HDTV	720p@50Hz/60Hz, 1080i@50Hz/60Hz, 1080p@24Hz/25Hz/30Hz/50Hz/60Hz

## ► Compatibilité d'entrée 3D

Timing 3D HDMI 1,4a					
Formats	Modes	Résolution	Fréquence V. [Hz]	Fréquence H. [KHz]	Taux de pixel [MHz]
Images Séquentielles	720p	1280x720	50	75	148,5
	720p	1280x720	60	90	148,5
	1080p	1920x1080	24	54	148,5
Haut et Bas	720p	1280x720	50	37,5	74,25
	720p	1280x720	60	45	74,25
	1080p	1920x1080	24	27	74,25
Side by Side (moitié)	1080i	1920x1080	50(25)	33,75	74,25
	1080i	1920x1080	60(30)	33,75	74,25

Timing HDMI 1,3 3D					
Formats	Modes	Résolution	Fréquence V. [Hz]	Fréquence H. [KHz]	Taux de pixel [MHz]
Side by Side (moitié)	720p	1280x720	50	37,5	74,25
	720p	1280x720	60	45	74,25
	1080i	1920x1080	50(25)	33,75	74,25
	1080i	1920x1080	60(30)	33,75	74,25
Haut et Bas	720p	1280x720	50	37,5	74,25
	720p	1280x720	60	45	74,25
	1080i	1920x1080	50(25)	33,75	74,25
	1080i	1920x1080	60(30)	33,75	74,25
HQFS	480i	720x480	60		
	576i	720x576	50		

Timing VGA 1,3 3D					
Formats	Modes	Résolution	Fréquence V. [Hz]	Fréquence H. [KHz]	Taux de pixel [MHz]
Images Séquentielles	SVGA	800x600	120	76,3	73,25
	XGA	1024x768	120	97,6	115,5
	720p	1280x720	120		
Side by Side (moitié) ou Haut et bas	SVGA	800x600	60		
	XGA	1024x768	60		
	720p	1280x720	60		

Composite/S-Vidéo					
Formats	Modes	Résolution	Fréquence V. [Hz]	Fréquence H. [KHz]	Taux de pixel [MHz]
HQFS	NTSC	720x480	60	15,73	
	PAL	720x576	50	15,63	

## Commandes RS232 et Liste des Fonctions du Protocole RS232

### Rôle de la broche RS232

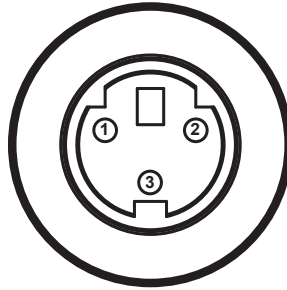

- ❖ La prise RS232 est reliée à la terre.

N° de Broche	Spéc. (du côté projecteur)
1	TXD
2	RXD
3	GND

## Liste des Fonctions du Protocole RS232



1. Chaque commande ASCII est suivie d'un <CR>.

2. 0D est le code HEX pour <CR> en code ASCII.

Baud Rate : 9600

Data Bits: 8

Parity: None

Stop Bits: 1

Flow Control : None

UART16550 FIFO: Disable

Projector Return (Pass): P

Projector Return (Fail): F

XX=00-99, projector's ID,

XX=00 is for all projectors

### SEND to projector

232 ASCII Code	HEX Code	Function	Description
-XX00 1	7E 30 30 30 20 31 0D	Power ON	
-XX00 0	7E 30 30 30 20 30 0D	Power OFF	(0/2 for backward compatible)
-XX00 1 -nmmn	7E 30 30 30 20 31 20 a 0D	Power ON with Password	-nmmn = ~0000 (a=7E 30 30 30) ~9999 (a=7E 39 39 39)
-XX01 1	7E 30 30 30 31 20 31 0D	Resync	
-XX02 1	7E 30 30 30 32 20 31 0D	AV Mute	On
-XX02 0	7E 30 30 30 32 20 30 0D		Off (0/2 for backward compatible)
-XX03 1	7E 30 30 30 33 20 31 0D	Mute	On
-XX03 0	7E 30 30 30 33 20 30 0D		Off (0/2 for backward compatible)
-XX04 1	7E 30 30 30 34 20 31 0D	Freeze	
-XX04 0	7E 30 30 30 34 20 30 0D	Unfreeze	(0/2 for backward compatible)
-XX05 1	7E 30 30 30 35 20 31 0D	Zoom Plus	
-XX06 1	7E 30 30 30 36 20 31 0D	Zoom Minus	
-XX12 5	7E 30 30 31 32 20 35 0D		VGA
-XX12 7	7E 30 30 31 32 20 37 0D		VGA SCART
-XX12 8	7E 30 30 31 32 20 38 0D		VGA Component
-XX12 10	7E 30 30 31 32 20 31 30 0D		Video
-XX20 1	7E 30 30 32 30 20 31 0D	Display Mode	Presentation
-XX20 2	7E 30 30 32 30 20 32 0D		Bright
-XX20 3	7E 30 30 32 30 20 33 0D		Movie
-XX20 4	7E 30 30 32 30 20 34 0D		sRGB
-XX20 5	7E 30 30 32 30 20 35 0D		User
-XX20 7	7E 30 30 32 30 20 37 0D		Blackboard
-XX20 8	7E 30 30 32 30 20 39 0D		3D
-XX21 n	7E 30 30 32 31 20 a 0D	Brightness	n = -50 (a=2D 35 30) ~ 50 (a=35 30)
-XX22 n	7E 30 30 32 32 20 a 0D	Contrast	n = -50 (a=2D 35 30) ~ 50 (a=35 30)
-XX23 n	7E 30 30 32 33 20 a 0D	Sharpness	n = 1 (a=31) ~ 15 (a=31 35)
-XX24 n	7E 30 30 32 34 20 a 0D	Color Settings	Red Gain n = -50 (a=2D 35 30) ~ 50 (a=35 30)
-XX25 n	7E 30 30 32 35 20 a 0D		Green Gain n = -50 (a=2D 35 30) ~ 50 (a=35 30)
-XX26 n	7E 30 30 32 36 20 a 0D		Blue Gain n = -50 (a=2D 35 30) ~ 50 (a=35 30)
-XX27 n	7E 30 30 32 37 20 a 0D		Red Bias n = -50 (a=2D 35 30) ~ 50 (a=35 30)
-XX28 n	7E 30 30 32 38 20 a 0D		Green Bias n = -50 (a=2D 35 30) ~ 50 (a=35 30)
-XX29 n	7E 30 30 32 39 20 a 0D		Blue Bias n = -50 (a=2D 35 30) ~ 50 (a=35 30)
-XX30 n	7E 30 30 33 30 20 a 0D		Cyan n = -50 (a=2D 35 30) ~ 50 (a=35 30)
-XX31 n	7E 30 30 33 31 20 a 0D		Yellow n = -50 (a=2D 35 30) ~ 50 (a=35 30)
-XX32 n	7E 30 30 33 32 20 a 0D		Magenta n = -50 (a=2D 35 30) ~ 50 (a=35 30)
-XX33 1	7E 30 30 33 33 20 31 0D		Reset
-XX34 n	7E 30 30 33 34 20 a 0D	BrilliantColorTM	n = 1 (a=30) ~ 10 (a=31 30)
-XX35 1	7E 30 30 33 35 20 31 0D	Gamma	Film
-XX35 2	7E 30 30 33 35 20 32 0D		Video
-XX35 3	7E 30 30 33 35 20 33 0D		Graphics
-XX35 4	7E 30 30 33 35 20 34 0D		Standard
-XX36 1	7E 30 30 33 36 20 31 0D	Color Temp.	Warm
-XX36 2	7E 30 30 33 36 20 32 0D		Medium
-XX36 3	7E 30 30 33 36 20 33 0D		Cold
-XX37 1	7E 30 30 33 37 20 31 0D	Color Space	Auto
-XX37 2	7E 30 30 33 37 20 32 0D		RGB
-XX37 3	7E 30 30 33 37 20 33 0D		YUV
-XX45 n	7E 30 30 34 34 20 a 0D	Color (Saturation)	n = -50 (a=30) ~ 50 (a=31 30 30)
-XX44 n	7E 30 30 34 35 20 a 0D	Tint	n = -50 (a=30) ~ 50 (a=31 30 30)

-XX100 1	7E 30 30 31 30 30 20 31 0D	Source Lock	On	
-XX100 0	7E 30 30 31 30 30 20 30 0D		Off (0/2 for backward compatible)	
-XX101 1	7E 30 30 31 30 31 20 31 0D	High Altitude	On	
-XX101 0	7E 30 30 31 30 31 20 30 0D		Off (0/2 for backward compatible)	
-XX102 1	7E 30 30 31 30 32 20 31 0D	Information Hide	On	
-XX102 0	7E 30 30 31 30 32 20 30 0D		Off (0/2 for backward compatible)	
-XX195 0	7E 30 30 31 39 35 20 30 0D	Test Pattern	None	
-XX195 1	7E 30 30 31 39 35 20 31 0D		Grid	
-XX195 2	7E 30 30 31 39 35 20 32 0D		White Pattern	
-XX104 1	7E 30 30 31 30 34 20 31 0D	Background Color	Blue	
-XX104 2	7E 30 30 31 30 34 20 32 0D		Black	
-XX104 3	7E 30 30 31 30 34 20 33 0D		Red	
-XX104 4	7E 30 30 31 30 34 20 34 0D		Green	
-XX104 5	7E 30 30 31 30 34 20 35 0D		White	
-XX105 1	7E 30 30 31 30 35 20 31 0D	Advanced	Direct Power On	On
-XX105 0	7E 30 30 31 30 35 20 30 0D			Off (0/2 for backward compatible)
-XX106 n	7E 30 30 31 30 36 20 a 0D		Auto Power Off (min)	n = 0 (a=30) ~ 180 (a=31 38 30) step:5
-XX107 n	7E 30 30 31 30 37 20 a 0D		Sleep Timer (min)	n = 0 (a=30) ~ 995 (a=39 39 39) step:5
-XX114 1	7E 30 30 31 31 34 20 31 0D		Power Mode(Standby)	Eco (<=0.5W)
-XX114 0	7E 30 30 31 31 34 20 30 0D			Active (0/2 for backward compatible)
-XX115 1	7E 30 30 31 31 35 20 31 0D		Quick Resume	On
-XX115 0	7E 30 30 31 31 35 20 30 0D			Off (0/2 for backward compatible)
-XX109 1	7E 30 30 31 30 39 20 31 0D		Lamp Reminder	On
-XX109 0	7E 30 30 31 30 39 20 30 0D			Off (0/2 for backward compatible)
-XX110 1	7E 30 30 31 31 30 20 31 0D		Brightness Mode	Bright
-XX110 0	7E 30 30 31 31 30 20 30 0D			Eco (0/2 for backward compatible)
-XX110 2	7E 30 30 31 31 30 20 32 0D			Eco+
-XX111 1	7E 30 30 31 31 31 20 31 0D		Lamp Reset	Yes
-XX111 0	7E 30 30 31 31 31 20 30 0D			No (0/2 for backward compatible)
-XX112 1	7E 30 30 31 31 32 20 31 0D	Reset		Yes
-XX09 1	7E 30 30 39 39 20 31 0D	RS232 Alert Reset	Reset System Alert	
-XX210 n	7E 30 32 30 30 20 n 0D	Display message on the OSD		n: 1-30 characters

## SEND to emulate Remote

-XX140 10	7E 30 30 31 34 30 20 31 30 0D		Up	
-XX140 11	7E 30 30 31 34 30 20 31 31 0D		Left	
-XX140 12	7E 30 30 31 34 30 20 31 32 0D		Enter (for projection MENU)	
-XX140 13	7E 30 30 31 34 30 20 31 33 0D		Right	
-XX140 14	7E 30 30 31 34 30 20 31 34 0D		Down	
-XX140 15	7E 30 30 31 34 30 20 31 35 0D		Keystone +	
-XX140 16	7E 30 30 31 34 30 20 31 36 0D		Keystone -	
-XX140 17	7E 30 30 31 34 30 20 31 37 0D		Volume -	
-XX140 18	7E 30 30 31 34 30 20 31 38 0D		Volume +	
-XX140 19	7E 30 30 31 34 30 20 31 39 0D		Brightness	
-XX140 20	7E 30 30 31 34 30 20 32 30 0D		Menu	
-XX140 21	7E 30 30 31 34 30 20 32 31 0D		Zoom	

## SEND from projector automatically

232 ASCII Code	HEX Code	Function	Projector Return	Description
		System status	INFOn	n : 0/1/2/3/4/6/7/8/9 = Standby/Warming/Cooling/Out of Range/ Lamp fail/Fan Lock/Over Temperature/Lamp Hours Running Out

## READ from projector

232 ASCII Code	HEX Code	Function	Projector Return	Description
-XX121 1	7E 30 30 31 32 31 20 31 0D	Input Source Commands	OKn	n : 0/1/2/3/4 = None/VGA/S-Video/Video/HDMI
-XX122 1	7E 30 30 31 32 32 20 31 0D	Software Version	OKddd	ddd: FW version
-XX123 1	7E 30 30 31 32 33 20 31 0D	Display Mode	OKn	n : 0/1/2/3/4/5/7/9 None/Presentation/Bright/Movie/sRGB/User/Blackboard/3D
-XX124 1	7E 30 30 31 32 34 20 31 0D	Power State	OKn	n : 0/1 = Off/On
-XX125 1	7E 30 30 31 32 35 20 31 0D	Brightness	OKn	
-XX126 1	7E 30 30 31 32 36 20 31 0D	Contrast	OKn	
-XX127 1	7E 30 30 31 32 37 20 31 0D	Aspect Ratio	OKn	n : 0/1/2/3 = 4:3/16:9/Native/AUTO (XGA) n : 0/1/2/3 = 4:3/16:9 or 16:10/Native/AUTO (WXGA)
-XX128 1	7E 30 30 31 32 38 20 31 0D	Color Temperature	OKn	n : 0/1/2 = Warm/Medium/Cold
-XX129 1	7E 30 30 31 32 39 20 31 0D	Projection Mode	OKn	n : 0/1/2/3 = Front-Desktop/Rear-Desktop/Front-Ceiling/Rear-Ceiling
-XX150 1	7E 30 30 31 35 30 20 31 0D	Information	OKabbbccddd	a : 0/1 = Off/On bbbb: Lamp Hour cc: source n: 0/1/2/3/4 = None/VGA/S-Video/Video/HDMI ddd: FW version e : Display mode 0/1/2/3/4/5/7/9 None/Presentation/Bright/Movie/sRGB/User/Blackboard/3D n:1/2/3
-XX151 1	7E 30 30 31 35 31 20 31 0D	Model name	OKn	
-XX108 1	7E 30 30 31 30 38 20 31 0D	Lamp Hours	OKbbbb	bbbb: Lamp Hour
-XX108 2	7E 30 30 31 30 38 20 31 0D	Cumulative Lamp Hours	OKbbbb	bbbb: (5 digits) Total Lamp Hours

# Annexes

-XX100 1	7E 30 30 31 30 30 20 31 0D	Source Lock	On	
-XX100 0	7E 30 30 31 30 30 20 30 0D		Off (0/2 for backward compatible)	
-XX101 1	7E 30 30 31 30 31 20 31 0D	High Altitude	On	
-XX101 0	7E 30 30 31 30 31 20 30 0D		Off (0/2 for backward compatible)	
-XX102 1	7E 30 30 31 30 32 20 31 0D	Information Hide	On	
-XX102 0	7E 30 30 31 30 32 20 30 0D		Off (0/2 for backward compatible)	
-XX195 0	7E 30 30 31 39 35 20 30 0D	Test Pattern	None	
-XX195 1	7E 30 30 31 39 35 20 31 0D		Grid	
-XX195 2	7E 30 30 31 39 35 20 32 0D		White Pattern	
-XX104 1	7E 30 30 31 30 34 20 31 0D	Background Color	Blue	
-XX104 2	7E 30 30 31 30 34 20 32 0D		Black	
-XX104 3	7E 30 30 31 30 34 20 33 0D		Red	
-XX104 4	7E 30 30 31 30 34 20 34 0D		Green	
-XX104 5	7E 30 30 31 30 34 20 35 0D		White	
-XX105 1	7E 30 30 31 30 35 20 31 0D	Advanced	Direct Power On	On
-XX105 0	7E 30 30 31 30 35 20 30 0D			Off (0/2 for backward compatible)
-XX106 n	7E 30 30 31 30 36 20 a 0D		Auto Power Off (min)	n = 0 (a=30) ~ 180 (a=31 38 30) step:5
-XX107 n	7E 30 30 31 30 37 20 a 0D		Sleep Timer (min)	n = 0 (a=30) ~ 995 (a=39 39 39) step:5
-XX114 1	7E 30 30 31 31 34 20 31 0D		Power Mode(Standby)	Eco (<=0.5W)
-XX114 0	7E 30 30 31 31 34 20 30 0D			Active (0/2 for backward compatible)
-XX115 1	7E 30 30 31 31 35 20 31 0D		Quick Resume	On
-XX115 0	7E 30 30 31 31 35 20 30 0D			Off (0/2 for backward compatible)
-XX109 1	7E 30 30 31 30 39 20 31 0D		Lamp Reminder	On
-XX109 0	7E 30 30 31 30 39 20 30 0D			Off (0/2 for backward compatible)
-XX110 1	7E 30 30 31 31 30 20 31 0D		Brightness Mode	Bright
-XX110 0	7E 30 30 31 31 30 20 30 0D			Eco (0/2 for backward compatible)
-XX110 2	7E 30 30 31 31 30 20 32 0D			Eco+
-XX111 1	7E 30 30 31 31 31 20 31 0D		Lamp Reset	Yes
-XX111 0	7E 30 30 31 31 31 20 30 0D			No (0/2 for backward compatible)
-XX112 1	7E 30 30 31 31 32 20 31 0D	Reset		Yes
-XX09 1	7E 30 30 39 39 20 31 0D	RS232 Alert Reset	Reset System Alert	
-XX210 n	7E 30 32 30 30 20 n 0D	Display message on the OSD		n: 1-30 characters

## SEND to emulate Remote

-XX140 10	7E 30 30 31 34 30 20 31 30 0D		Up	
-XX140 11	7E 30 30 31 34 30 20 31 31 0D		Left	
-XX140 12	7E 30 30 31 34 30 20 31 32 0D		Enter (for projection MENU)	
-XX140 13	7E 30 30 31 34 30 20 31 33 0D		Right	
-XX140 14	7E 30 30 31 34 30 20 31 34 0D		Down	
-XX140 15	7E 30 30 31 34 30 20 31 35 0D		Keystone +	
-XX140 16	7E 30 30 31 34 30 20 31 36 0D		Keystone -	
-XX140 17	7E 30 30 31 34 30 20 31 37 0D		Volume -	
-XX140 18	7E 30 30 31 34 30 20 31 38 0D		Volume +	
-XX140 19	7E 30 30 31 34 30 20 31 39 0D		Brightness	
-XX140 20	7E 30 30 31 34 30 20 32 30 0D		Menu	
-XX140 21	7E 30 30 31 34 30 20 32 31 0D		Zoom	

## SEND from projector automatically

232 ASCII Code	HEX Code	Function	Projector Return	Description
		System status	INFOn	n : 0/1/2/3/4/6/7/8/9 = Standby/Warming/Cooling/Out of Range/Lamp fail/Fan Lock/Over Temperature/Lamp Hours Running Out

## READ from projector

232 ASCII Code	HEX Code	Function	Projector Return	Description
-XX121 1	7E 30 30 31 32 31 20 31 0D	Input Source Commands	OKn	n : 0/1/2/3/4 = None/VGA/S-Video/Video/HDMI
-XX122 1	7E 30 30 31 32 32 20 31 0D	Software Version	OKdddd	dddd: FW version
-XX123 1	7E 30 30 31 32 33 20 31 0D	Display Mode	OKn	n : 0/1/2/3/4/5/7/9 None/Presentation/Bright/Movie/sRGB/User/Blackboard/3D
-XX124 1	7E 30 30 31 32 34 20 31 0D	Power State	OKn	n : 0/1 = Off/On
-XX125 1	7E 30 30 31 32 35 20 31 0D	Brightness	OKn	
-XX126 1	7E 30 30 31 32 36 20 31 0D	Contrast	OKn	
-XX127 1	7E 30 30 31 32 37 20 31 0D	Aspect Ratio	OKn	n : 0/1/2/3 = 4:3/16:9/Native/AUTO (XGA) n : 0/1/2/3 = 4:3/16:9 or 16:10/Native/AUTO (WXGA)
-XX128 1	7E 30 30 31 32 38 20 31 0D	Color Temperature	OKn	n : 0/1/2 = Warm/Medium/Cold
-XX129 1	7E 30 30 31 32 39 20 31 0D	Projection Mode	OKn	n : 0/1/2/3 = Front-Desktop/Rear-Desktop/Front-Ceiling/Rear-Ceiling
-XX150 1	7E 30 30 31 35 30 20 31 0D	Information	OKabbbccddddd	a : 0/1 = Off/On bbbb: Lamp Hour cc: source n: 0/1/2/3/4 = None/VGA/S-Video/Video/HDMI dddd: FW version e : Display mode 0/1/2/3/4/5/7/9 None/Presentation/Bright/Movie/sRGB/User/Blackboard/3D
-XX151 1	7E 30 30 31 35 31 20 31 0D	Model name	OKn	n:1/2/3
-XX108 1	7E 30 30 31 30 38 20 31 0D	Lamp Hours	OKbbbb	bbbb: Lamp Hour
-XX108 2	7E 30 30 31 30 38 20 31 0D	Cumulative Lamp Hours	OKbbbbbb	bbbbbb: (5 digits) Total Lamp Hours

## Installation murale

1. Pour éviter d'endommager votre projecteur, veuillez utiliser le kit de fixation au plafond d'Optoma.
2. Si vous souhaitez utiliser un autre dispositif de fixation au plafond, assurez-vous que les vis utilisées pour fixer le projecteur au support sont conformes aux spécifications suivantes :

- ▶ Type de vis : M3\*3
- ▶ Longueur maximale de la vis : 10 mm
- ▶ Longueur minimale de la vis : 7,5 mm



❖ Veuillez noter que des dommages suite à une mauvaise installation annuleront la garantie.



**⚠ Avertissement :**

1. Si vous achetez une monture de plafond chez une autre société, veuillez vous assurer d'utiliser la taille de vis correcte. La taille de vis dépendra de l'épaisseur de la plaque de montage.
2. Assurez-vous de garder au moins 10 cm d'écart entre le plafond et le bas du projecteur.
3. Eviter d'installer le projecteur près d'une source chaude.

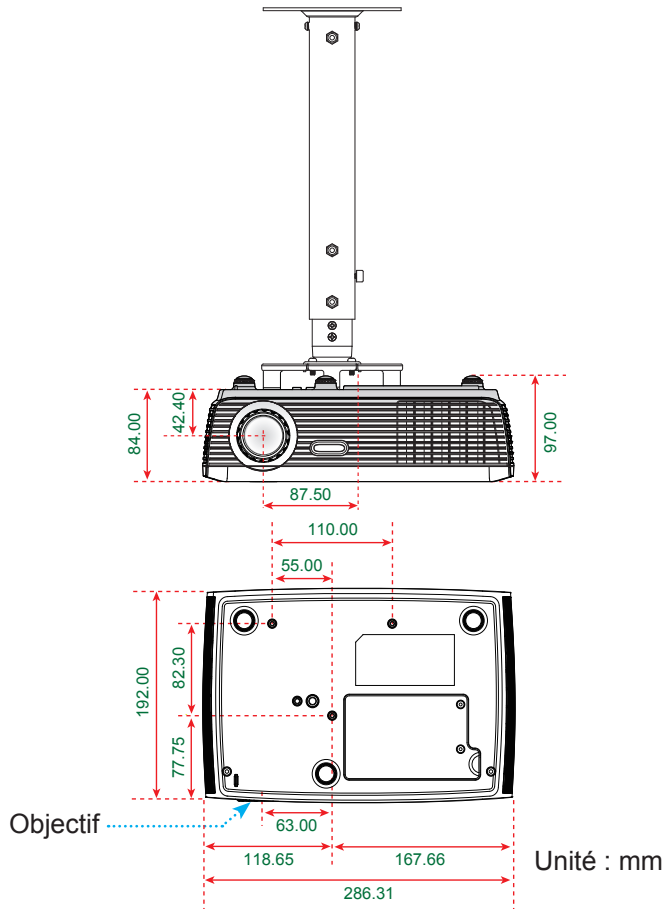



## Les bureaux d'Optoma dans le monde

*Pour une réparation ou un support, veuillez contacter votre bureau régional.*



### ETATS-UNIS

3178 Laurelview Ct.  
Fremont, CA 94538, USA  
[www.optomausa.com](http://www.optomausa.com)

 888-289-6786  
 510-897-8601  
 [services@optoma.com](mailto:services@optoma.com)



### Canada

3178 Laurelview Ct.  
Fremont, CA 94538, USA  
[www.optomausa.com](http://www.optomausa.com)

 888-289-6786  
 510-897-8601  
 [services@optoma.com](mailto:services@optoma.com)

### Amérique Latine

3178 Laurelview Ct.  
Fremont, CA 94538, USA  
[www.optomausa.com](http://www.optomausa.com)

 888-289-6786  
 510-897-8601  
 [services@optoma.com](mailto:services@optoma.com)



### Europe

42 Caxton Way, The Watford Business Park  
Watford, Hertfordshire,  
WD18 8QZ, UK  
[www.optoma.eu](http://www.optoma.eu)  
Téléphone réparations :  
+44 (0)1923 691865

 +44 (0) 1923 691 800  
 +44 (0) 1923 691 888  
 [service@tsc-europe.com](mailto:service@tsc-europe.com)



### Benelux BV

Randstad 22-123  
1316 BW Almere  
The Netherlands  
[www.optoma.nl](http://www.optoma.nl)

 +31 (0) 36 820 0253  
 +31 (0) 36 548 9052



### France

Bâtiment E  
81-83 avenue Edouard Vaillant  
92100 Boulogne Billancourt, France

 +33 1 41 46 12 20  
 +33 1 41 46 94 35  
 [savoptoma@optoma.fr](mailto:savoptoma@optoma.fr)

### Espagne



C/ José Hierro, 36 Of. 1C  
28522 Rivas VaciaMadrid,  
Espagne

 +34 91 499 06 06  
 +34 91 670 08 32





## Allemagne

Wiesenstrasse 21 W  
D40549 Düsseldorf,  
Allemagne

 +49 (0) 211 506 6670  
 +49 (0) 211 506 66799  
 [info@optoma.de](mailto:info@optoma.de)

## Scandinavie



Lerpeveien 25  
3040 Drammen  
Norvège

 +47 32 98 89 90  
 +47 32 98 89 99  
 [info@optoma.no](mailto:info@optoma.no)

PO.BOX 9515  
3038 Drammen  
Norvège

## Corée

WOOMI TECH.CO.,LTD.  
4F,Minu Bldg.33-14, Kangnam-Ku,  
seoul,135-815, CORÉE

 +82+2+34430004  
 +82+2+34430005



## Japon

東京都足立区綾瀬3-25-18  
株式会社オーエス  
コンタクトセンター:0120-380-495

 [info@os-worldwide.com](mailto:info@os-worldwide.com)  
[www.os-worldwide.com](http://www.os-worldwide.com)



## Taiwan

231台湾新北市  
新店區  
北新路三段215號12F  
[www.optoma.com.tw](http://www.optoma.com.tw)

 +886-2-8911-8600  
 +886-2-8911-6550  
 [services@optoma.com.tw](mailto:services@optoma.com.tw)  
[asia.optoma.com](http://asia.optoma.com)



## Hong Kong

Unit A, 27/F Dragon Centre,  
79 Wing Hong Street,  
Cheung Sha Wan,  
Kowloon, Hong Kong

 +852-2396-8968  
 +852-2370-1222  
[www.optoma.com.hk](http://www.optoma.com.hk)

## Chine

5F, No. 1205, Kaixuan Rd.,  
Changning District  
Shanghai, 200052, Chine

 +86-21-62947376  
 +86-21-62947375  
[www.optoma.com.cn](http://www.optoma.com.cn)

## **Avis concernant les Réglementations & la Sécurité**

*Cet appendice liste les instructions générales concernant votre projecteur.*

### **Avis FCC**

Cet appareil a été testé et reconnu conforme aux limites pour les appareils numériques de Classe B, conformément à l'Article 15 des Règlements FCC. Ces limites garantissent une protection suffisante contre les interférences dangereuses liées à l'utilisation de l'équipement dans un environnement résidentiel. Cet appareil génère, utilise et peut émettre de l'énergie fréquence radio et, s'il n'est pas installé et utilisé en accord avec les instructions, peut provoquer des interférences dans les communications radio.

Cependant, il ne peut être garanti qu'aucune interférence ne se produira dans une installation particulière. Si cet appareil provoque des interférences néfastes pour la réception de la radio ou de la télévision, ce qui peut être déterminé en éteignant puis en rallumant l'appareil, l'utilisateur est encouragé à tenter de corriger les interférences par une ou plusieurs des mesures suivantes :

- Réorienter ou déplacer l'antenne de réception.
- Augmenter la distance entre l'appareil et le récepteur.
- Connecter l'appareil sur un circuit différent de celui sur lequel le récepteur est branché.
- Consulter le revendeur ou un technicien radio/télévision expérimenté pour l'aide.

### **Avis : Câbles blindés**

Toutes les connexions avec d'autres appareils informatiques doivent être effectuées à l'aide de câbles blindés pour rester conforme aux règlements FCC.

### **Mise en garde**

Les changements et modifications non approuvés expressément par le fabricant pourraient annuler la compétence de l'utilisateur, qui est accordée par la FCC, à opérer ce projecteur.

## **Conditions de Fonctionnement**

Cet appareil est conforme à l'article 15 des Règlements FCC. Son fonctionnement est sujet aux deux conditions suivantes :

1. Cet appareil ne doit pas provoquer d'interférences néfastes, et
2. Cet appareil doit accepter toutes les interférences reçues, y compris celles pouvant provoquer un fonctionnement indésirable.

## **Avis : pour les utilisateurs canadiens**

Cet appareil numérique de Classe B est conforme à la norme ICES-003 Canadienne.

## **Remarque à l'intention des utilisateurs canadiens**

Cet appareil numérique de la classe B est conforme à la norme NMB-003 du Canada.

## **Déclaration de Conformité pour les pays dans l'Union Européenne**

- Directive EMC 2004/108/CE (comprenant les amendements)
- Directive 2006/95/CE sur les faibles voltages
- Directive R & TTE 1999/5/CE (si le produit dispose de la fonction RF)



### **Consignes de mise au rebut**

Ne pas jeter cet appareil électronique dans les déchets pour vous en débarrasser. Pour réduire la pollution et garantir une meilleure protection de l'environnement, veuillez le recycler.