



Table des Matières

Table des Matières	1
Notice d'utilisation	2
Consignes de Sécurité	2
Mise en Garde	3
Avertissement de Sécurité pour les Yeux	5
Présentation	6
Caractéristiques du Produit	6
Vue d'ensemble du paquet	7
Vue d'ensemble sur le produit	8
Unité principale	8
Panneau de commandes	9
Ports de connexion	10
Télécommande	11
Installation	12
Connexion du Projecteur	12
Mise sous/hors tension du projecteur	13
Mise sous tension du projecteur	13
Mise hors tension du projecteur	14
Témoin d'avertissement	14
Réglage de l'Image Projetée	15
Réglage de la Hauteur du Projecteur	15
Réglage du Zoom/Mise au point du Projecteur	16
Réglage de la taille de l'image projetée	16
Commandes Utilisateur	17
Panneau de Commandes et Télécommande	17
Menus d'affichage à l'écran	20
Comment fonctionner	20
Arborescence du menu	21
Image	22
Image	26
Menu	30
Options	35
Annexes	38
Dépannage	38
Problèmes d'Image	38
Problèmes d'Intermission	41
Indication de l'Etat du Projecteur	41
Problèmes liés à la Télécommande	43
Remplacement de la lampe	44
Modes de Compatibilité	46
Les bureaux d'Optoma dans le monde	47
Avis concernant les Réglementations & la Sécurité	49

Consignes de Sécurité

	Le symbole éclair avec une tête en forme de flèche à l'intérieur d'un triangle équilatéral, est destiné à alerter l'utilisateur de la présence de tensions dangereuses non isolées à l'intérieur du produit. Ces tensions peuvent être d'une puissance suffisante pour constituer un risque d'électrocution pour les individus.
	Le point d'exclamation dans un triangle équilatéral a pour but d'alerter l'utilisateur de la présence d'importantes instructions de fonctionnement et de maintenance (entretien) dans les documents accompagnant l'appareil.

AVERTISSEMENT: POUR REDUIRE LES RISQUES D'INCENDIE OU D'ELECTROCUTION, NE PAS EXPOSER LE PROJECTEUR A LA PLUIE OU A L'HUMIDITE. DE HAUTES TENSIONS DANGEREUSES SONT PRESENTES A L'INTERIEUR DU MONITEUR. NE PAS OUVRIR LE BOITIER. POUR TOUTE REPARATION, VEUILLEZ VOUS ADRESSER UNIQUEMENT A UN TECHNICIEN QUALIFIE.

Limites d'émissions de Classe B

Cet appareil numérique de Classe B est conforme à toutes les exigences des Règlements Canadiens concernant les Appareils Provoquant des Interférences.

Consignes de Sécurité Importantes

1. Lisez ces consignes avant d'utiliser ce projecteur.
 2. Conservez ces consignes pour des références ultérieures.
 3. Suivez toutes les consignes.
 4. Effectuez l'installation en accord avec les instructions du constructeur:
 - A. Ne pas obstruer les ouvertures de ventilation.** Pour assurer un fonctionnement fiable du projecteur et le protéger contre la surchauffe, installez le projecteur dans une position et dans un emplacement qui ne gênent pas sa ventilation. Par exemple, ne pas placer le projecteur sur un lit, un divan, un tapis ou des surfaces similaires qui pourraient obstruer les ouvertures de ventilation. Ne pas l'installer dans un endroit fermé tel qu'une bibliothèque ou une commande pouvant empêcher la circulation d'air à travers les ouvertures de ventilation.
 - B. Ne pas utiliser ce projecteur à proximité de l'eau ou de l'humidité.** Pour réduire les risques d'incendie ou d'électrocution, ne pas exposer le projecteur à la pluie ou à l'humidité.
 - C. Ne pas installer à proximité de sources de chaleur** telles que les radiateurs, les bouches de chauffage, les cuisinières ou d'autres appareils (y compris les amplificateurs) produisant de la chaleur.
 5. Nettoyez uniquement avec un chiffon sec.
 6. Utilisez uniquement les pièces/accessoires spécifiés par le constructeur.
 7. Pour tout dépannage, veuillez vous adresser à un technicien qualifié. Un dépannage est nécessaire lorsque le projecteur a été endommagé d'une façon quelconque, tels que:
 - Le cordon d'alimentation ou la fiche sont endommagés.
 - Un liquide a été renversé sur l'appareil ou des objets sont tombés dedans.
 - Le projecteur a été exposé à la pluie ou à l'humidité, lorsqu'il ne fonctionne pas correctement ou lorsqu'il est tombé.
- Ne pas tenter de réparer ce projecteur par vous-même. Ouvrir ou retirer les couvercles pourrait vous exposer à des tensions dangereuses ou aux d'autres dangers. Veuillez contacter Optoma pour connaître le centre de service agréé près de chez vous.
8. Ne pas laisser des objets ou des liquides pénétrer dans le projecteur car ils pourraient entrer en contact avec des points à haut voltage et court-circuiter des pièces entraînant des électrocutions ou des incendies.
 9. Référez-vous au boîtier du projecteur pour les marques concernant la sécurité.
 10. Le projecteur ne doit pas être réglé ou réparé par qui que ce soit à l'exception d'un personnel de dépannage qualifié.

Mise en Garde



Veillez suivre tous les avertissements, les mises en garde et les consignes recommandés dans ce guide utilisateur.

- Avertissement- Ne pas regarder dans l'objectif du projecteur lorsque la lampe est allumée. La luminosité importante risque de vous abîmer les yeux.
- Avertissement- Pour réduire les risques d'incendie ou d'électrocution, ne pas exposer le projecteur à la pluie ou à l'humidité.
- Avertissement- Veuillez ne pas ouvrir et ne pas démonter le projecteur car cela pourrait provoquer une électrocution.
- Avertissement- Lorsque vous changez la lampe, veuillez laisser refroidir l'unité et suivez les consignes de remplacement. Reportez-vous aux pages 44-45.
- Avertissement- Ce projecteur détectera automatiquement la durée de vie de la lampe. Veuillez vous assurer de changer la lampe lorsqu'il affiche des messages d'avertissement.
- Avertissement- Utilisez la fonction "Mise à lampe" depuis le menu OSD "Options | Paramètres Lampe" après avoir changé le module de la lampe (référez-vous à la page 37).
- Avertissement- Lorsque vous éteignez le projecteur, veuillez vous assurer que le cycle de refroidissement est terminé avant de couper l'alimentation. Laissez le projecteur 90 secondes pour qu'il refroidisse.
- Avertissement- Ne pas utiliser le protège-objectif lorsque le projecteur est en cours de fonctionnement.
- Avertissement- Lorsque la lampe atteint presque la fin de sa durée de vie, le message "Avertissement Ampoule: Durée de vie de la lampe expirée." s'affichera à l'écran. Veuillez contacter votre revendeur régional ou le centre de service pour remplacer la lampe le plus rapidement possible.
- Avertissement- Pour empêcher les blessures aux yeux, ne pas regarder directement dans la lumière du laser de la télécommande et ne pas pointer la lumière du laser vers d'autres personnes. Cette télécommande est équipée d'un laser de Classe II émettant des rayonnements.



- ❖ Lorsque la lampe atteint sa durée de vie, le projecteur ne se rallumera pas tant que le module de la lampe n'est pas remplacé. Pour remplacer la lampe, suivez les procédures qui figurent dans la section "Remplacement de la lampe" en pages 44-45.

Notice d'utilisation

A faire:

- ❖ Eteindre le produit avant tout nettoyage.
- ❖ Utiliser un chiffon humidifié avec un détergent doux pour nettoyer le boîtier du projecteur.
- ❖ Débrancher la fiche d'alimentation de la prise de courant si le produit ne doit pas être utilisé pendant une longue période.

A ne pas faire:

- ❖ Ne pas bloquer les fentes et les ouvertures de ventilation de l'unité.
- ❖ Ne pas utiliser des nettoyeurs, des cires ou des solvants abrasifs pour nettoyer l'unité.
- ❖ Ne pas utiliser dans les conditions suivantes:
 - Dans des environnements extrêmement chauds, froids ou humides.
 - ▶ Assurez-vous que la température ambiante de la pièce est comprise entre 5 et 35°C.
 - ▶ L'humidité relative est comprise entre 5 - 35°C, 80% (Max.), sans condensation
 - Dans des zones susceptibles de comporter un excès de poussière et de saleté.
 - A proximité de tout appareil générant un champ magnétique puissant.
 - Sous la lumière directe du soleil.

Avertissement de Sécurité pour les Yeux



- ■ Evitez de regarder directement et constamment dans les faisceaux du projecteur.
- ■ Restez le moins souvent possible en face du faisceau. Eloignez des faisceaux le plus possible.
- ■ L'utilisation d'un bâton ou d'un pointeur laser est recommandée pour l'utilisateur afin qu'il ne se trouve pas au milieu du faisceau.
- ■ Assurez-vous que votre projecteur est situé en dehors de la ligne de vue de l'écran vers le public; de cette manière, lorsqu'un présentateur regarde le public, il n'a pas également à regarder la lampe du projecteur. La meilleure façon de faire ceci est d'installer le projecteur au plafond plutôt qu'au sol ou sur une table.
- ■ Lorsque le projecteur est utilisé dans une salle de classe, surveillez convenablement les élèves lorsqu'on leur demande de montrer quelque chose sur l'écran.
- ■ Afin de minimiser la consommation électrique de la lampe, utilisez les rideaux pour diminuer le niveau de la lumière de la pièce.

Caractéristiques du Produit

Ce produit est un projecteur DLP® de 0,55 pouces à simple puce XGA.

Les caractéristiques sont remarquables, avec notamment:

- ◆ XGA véritable, 1024 x 768 pixels adressables
- ◆ Technologie DLP® à Simple Puce Texas Instruments
- ◆ Compatible avec les formats NTSC/NTSC4,43/PAL/PAL-M/PAL-N/SECAM et HDTV (480i/p, 576i/p, 720p, 1080i)
- ◆ Détection automatique de la source et paramètres réglables par l'utilisateur
- ◆ Télécommande multi-fonction IR avec fonction de souris
- ◆ Menu à l'écran multilingue simple à utiliser
- ◆ Correction avancée du trapèze numérique et recadrage de l'image plein écran
- ◆ Panneau de commandes facile d'utilisation
- ◆ Compatible Macintosh et PC

Présentation

Vue d'ensemble du paquet

Ce projecteur est livré avec tous les éléments illustrés ci-dessous. Vérifiez-les pour vous assurer que votre unité est complète. Contactez immédiatement votre fournisseur s'il manque quoi que ce soit.

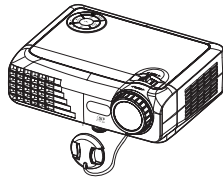

Projecteur avec
protègeobjectif

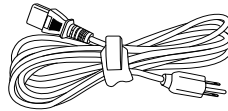

Cordon d'alimentation

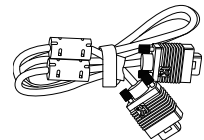

Câble VGA



❖ En raison des différences entre les applications pour chaque pays, certaines régions peuvent avoir des accessoires différents.

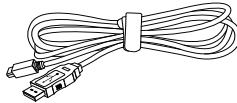

Câble USB



Télécommande IR

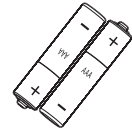

2 x piles AAA

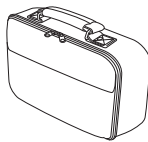

Sac de transport mou

Documentation:

- Manuel Utilisateur
- Carte de Démarrage Rapide
- Carte de Garantie
- Carte WEEE

Vue d'ensemble sur le produit Unité principale

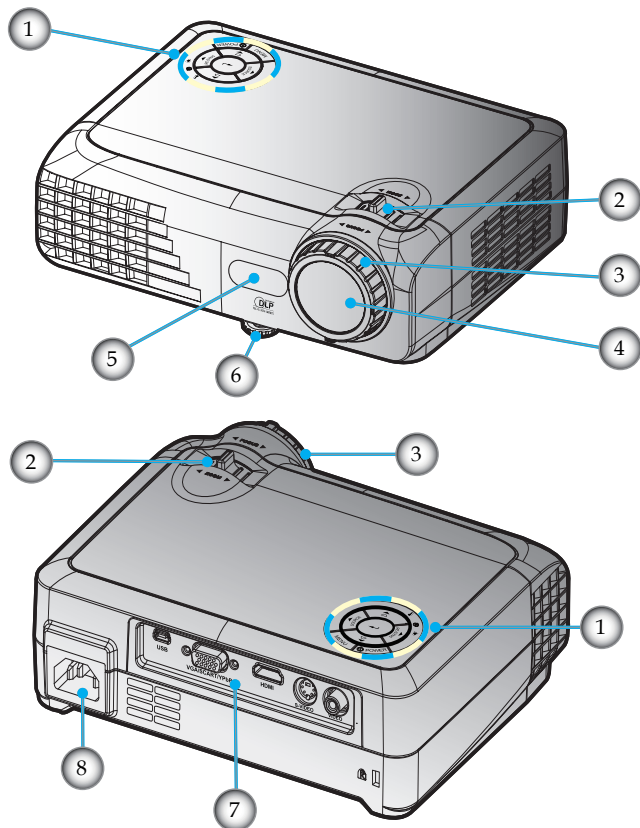

- | | |
|-------------------------|---------------------------------------|
| 1. Panneau de commandes | 6. Pied pour réglage de l'inclinaison |
| 2. Zoom | 7. Ports de connexion |
| 3. Mise au point | 8. Prise d'alimentation |
| 4. Objectif pour zoom | |
| 5. Récepteurs IR | |

Présentation

Panneau de commandes

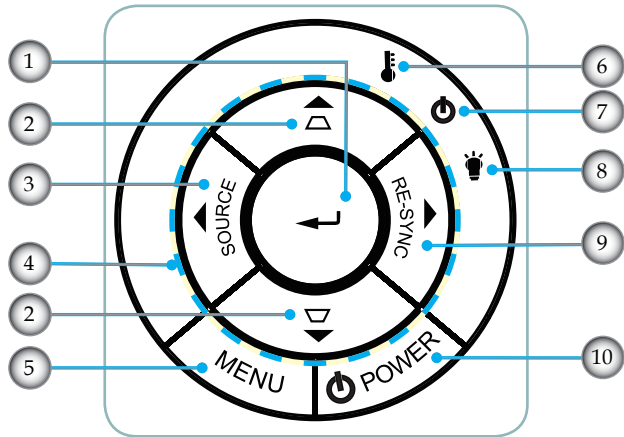

1. Enter
2. Correction Trapèze
3. Source
4. Quatre Touches de Sélection Directionnelles
5. Menu
6. DEL de la température
7. DEL d'Alimentation
8. DEL de la lampe
9. Re-Sync
10. Marche

Ports de connexion

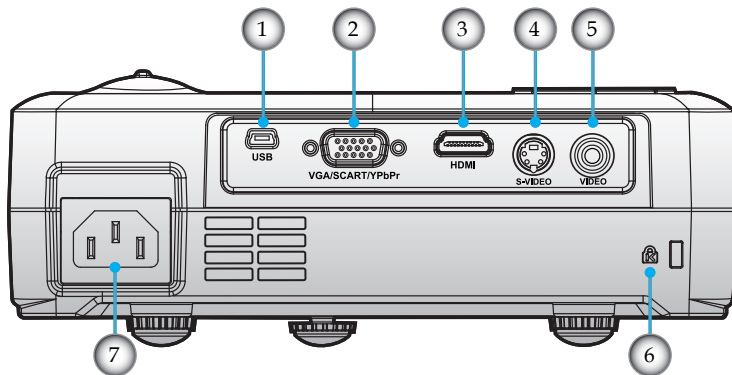

1. Connecteur USB
2. Connecteur d'entrée VGA (Signal analogique de PC/
Entrée vidéo de composant/HDTV/SCART)
3. Connecteur HDMI
4. Connecteur Entrée S-Vidéo
5. Connecteur Entrée Vidéo Composite
6. Port de Verrouillage Kensington™
7. Prise d'alimentation

Télécommande

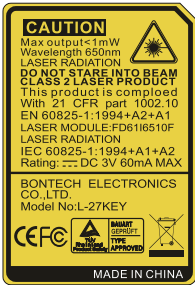

1. Marche / Arrêt
2. DEL laser
3. Bouton Laser
4. Enter/Clic gauche de souris
5. Contrôle de la Souris/ PC
6. Clic droit de souris
7. Luminosité
8. Re-Sync
9. Enter
10. Zoom
11. Figer
12. Source S-Vidéo
13. Source Vidéo
14. Boutons Numériques
15. Page Bas
16. Source VGA
17. Blanc
18. Source HDMI
19. Menu
20. Quatre Touches de Sélection Directionnelles
21. Source
22. Trapèze +/-
23. Page Haut

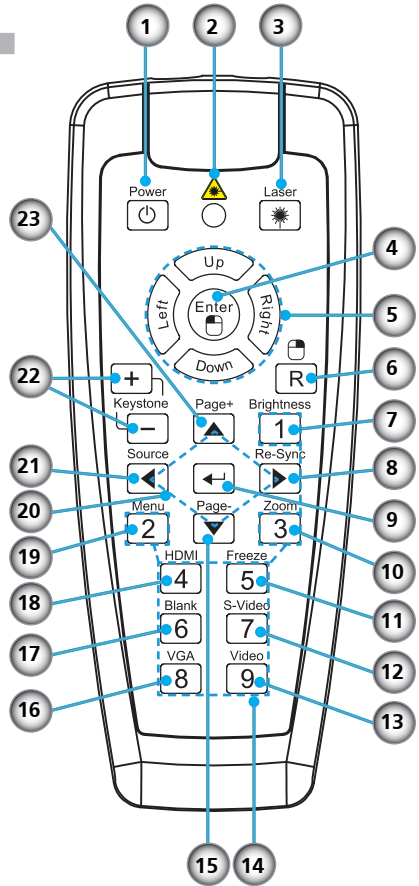

Installation

Connexion du Projecteur

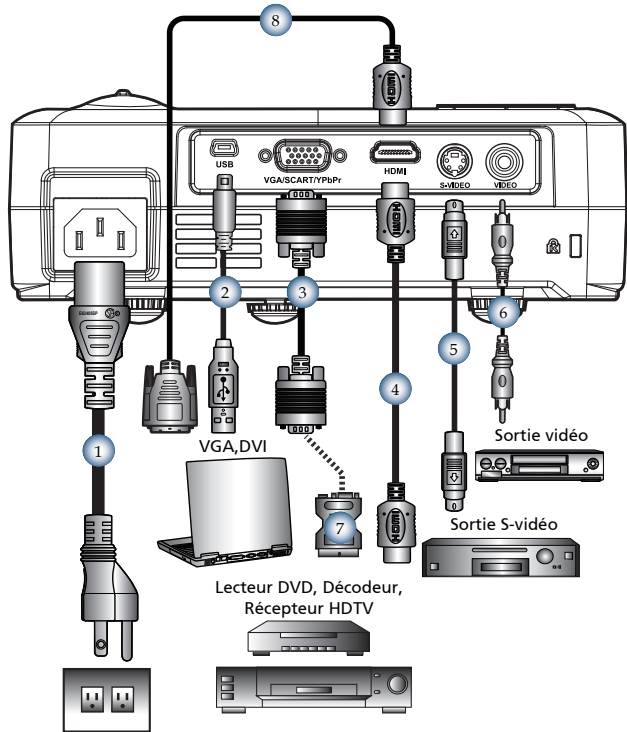

❖ En raison des différences entre les applications pour chaque pays, certaines régions peuvent avoir des accessoires différents.

- | | |
|--------|--|
| 1..... | Cordon d'alimentation |
| 2..... | Câble USB |
| 3..... | Câble VGA |
| 4..... | Câble HDMI (Accessoire optionnel) |
| 5..... | Câble S-Vidéo (Accessoire optionnel) |
| 6..... | Câble Vidéo Composite (Accessoire optionnel) |
| 7..... | SCART RGB/ Adaptateur S-Vidéo (Accessoire optionnel) |
| 8..... | Câble DVI/HDMI (Accessoire optionnel) |

Mise sous/hors tension du projecteur

Mise sous tension du projecteur

1. Retirez le protège-objectif. ❶
2. Assurez-vous que le cordon d'alimentation et le câble de signal sont correctement connectés. ❷ La DEL d'alimentation s'allume en Orange.
3. Allumez la lampe en appuyant sur le bouton "Power" (marche/arrêt) situé sur le dessus du projecteur ou en appuyant sur le bouton "Power" (marche/arrêt) de la télécommande. La DEL d'alimentation clignotera en vert. L'écran de démarrage s'affichera dans environ 10 secondes. La première fois que vous utiliserez le projecteur, vous pouvez choisir votre langue préférée dans le menu rapide une fois l'écran de démarrage affiché.
4. Allumez votre source (ordinateur de bureau, ordinateur portable, lecteur vidéo etc.). Le projecteur détectera automatiquement la source.

- ❖ Si l'écran affiche "Pas de Signal", veuillez vous assurer que les câbles de signal sont correctement connectés.
- ❖ Si vous connectez plusieurs sources en même temps, pressez le bouton "Source" sur le panneau de commandes ou la touche de source directe sur la télécommande pour passer de l'une à l'autre.

❷ Marche/Arrêt



- ❖ Allumez d'abord le projecteur et ensuite sélectionnez les sources de signaux.

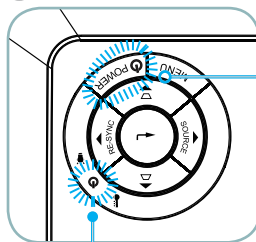

DEL d'Alimentation

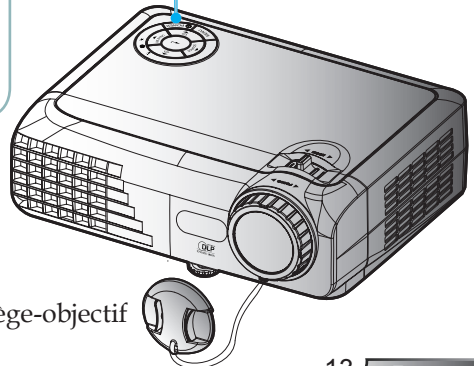

❶ Protège-objectif

Mise hors tension du projecteur

1. Pressez le bouton “Marche/Arrêt” pour éteindre la lampe du projecteur, vous verrez un message s’afficher sur l’écran du projecteur.

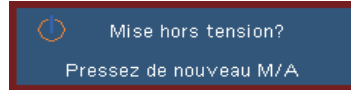

2. Pressez à nouveau le bouton “ Marche/Arrêt” pour confirmer, autrement le message disparaîtra après 15 secondes.

Lorsque vous pressez de nouveau le bouton “Marche/Arrêt”, le système affichera le décompte sur l’écran.

3. Les ventilateurs de refroidissement continuent de fonctionner pendant environ 10 secondes pour le cycle de refroidissement. Lorsque la DEL d’alimentation s’allume en Orange, cela signifie que le projecteur est entré en mode veille.
 - ❖ *Si vous souhaitez rallumer le projecteur, vous devez attendre jusqu’à ce que le projecteur ait terminé le cycle de refroidissement et qu’il soit passé en mode veille. Une fois en mode veille, pressez simplement le bouton “Marche/Arrêt” pour redémarrer le projecteur.*
4. Débranchez le cordon d’alimentation de la prise de courant et du projecteur.
5. N’allumez pas le projecteur tout de suite après l’avoir mis hors tension.

Témoin d’avertissement

- ❖ Lorsque l’indicateur “LAMP” (LAMPE) s’allume en rouge, cela indique un problème au niveau de la lampe et le projecteur s’éteindra automatiquement de lui-même. Veuillez contacter votre revendeur régional ou le centre de service. Reportez-vous aux pages 47-48.
- ❖ Lorsque le témoin “TEMP” s’allume en rouge, cela signifie que le projecteur a surchauffé. Le projecteur s’éteindra automatiquement.
Dans des conditions normales, le projecteur se rallumera une fois qu’il sera refroidi. Si le problème persiste, vous devrez contacter votre revendeur régional ou le centre de service. Reportez-vous aux pages 47-48.
- ❖ Lorsque le témoin “TEMP” clignote en rouge, cela signifie que le ventilateur est en panne. Veuillez contacter votre revendeur régional ou le centre de service. Reportez-vous aux pages 47-48.

Réglage de l'Image Projetée

Réglage de la Hauteur du Projecteur

Le projecteur est équipé d'un pied de réglage de l'inclinaison pour régler la hauteur de l'image.

Pour faire monter l'image:

Utilisez la vis du pied pour élever l'image jusqu'à l'angle de hauteur désiré et ajuster l'angle d'affichage ❶.

Pour faire descendre l'image:

Utilisez la vis du pied pour baisser l'image jusqu'à l'angle de hauteur désiré et ajuster l'angle d'affichage ❶.

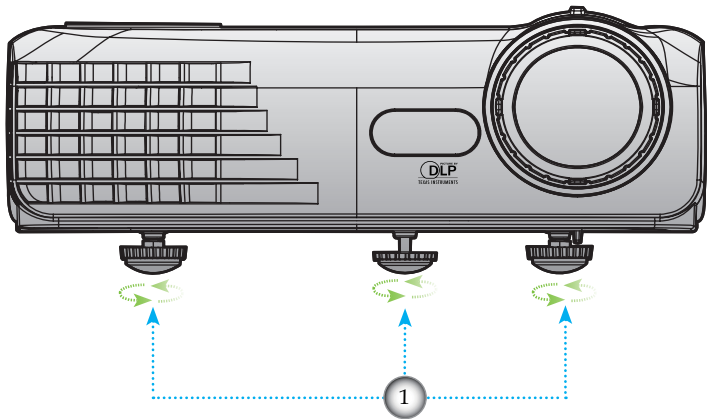

Pied pour réglage de l'inclinaison

Réglage du Zoom/Mise au point du Projecteur

Vous pouvez tourner la bascule du zoom pour faire un zoom avant ou arrière. Pour faire la mise au point de l'image, faites tourner la bague de variation de la focale jusqu'à ce que l'image soit claire. Le projecteur fera la mise au point sur des distances entre 3,3 et 39,4 pieds (entre 1,0 et 12,0 mètres).

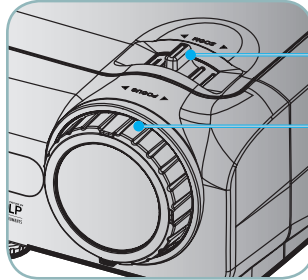

Bascule du zoom

Bague de réglage de la focale

Réglage de la taille de l'image projetée

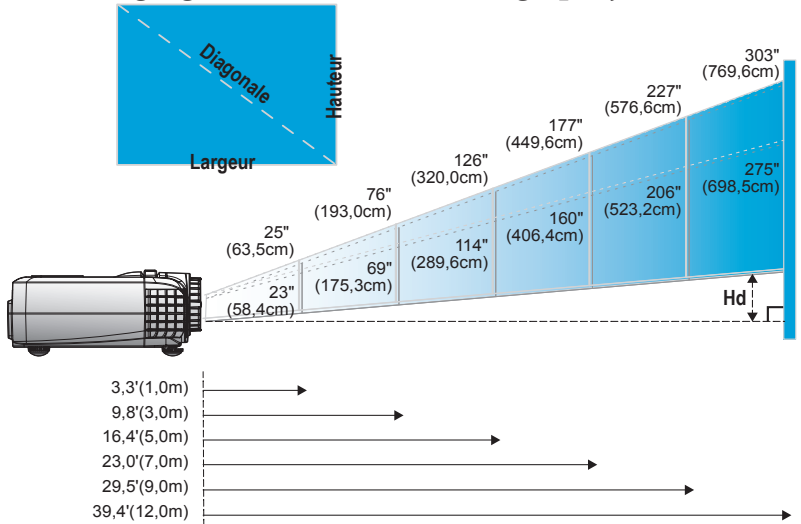

Ecran (Diagonale)	Maxi.	25" (63,5cm)	76" (193,0cm)	126" (320,0cm)	177" (449,6cm)	227" (576,6cm)	303" (769,6cm)
	Mini.	23" (58,4cm)	69" (175,3cm)	114" (289,6cm)	160" (406,4cm)	206" (523,2cm)	275" (698,5cm)
Taille de l'écran	Maxi. (WxH)	20,1" x 15,0" 51 x 38cm	60,6" x 45,3" 154 x 115cm	100,8" x 75,6" 256 x 192cm	141,3" x 105,9" 359 x 269cm	181,9" x 136,2" 462 x 346cm	242,1" x 181,9" 615 x 462cm
	Mini. (WxH)	18,5" x 13,8" 47 x 35cm	55,1" x 41,3" 140 x 105cm	91,7" x 68,5" 233 x 174cm	128,3" x 96,1" 326 x 244cm	165,0" x 123,6" 419 x 314cm	219,7" x 165,0" 558 x 419cm
Hd	Maxi.	2,36" (6,0cm)	7,09" (18,0cm)	11,42" (29,0cm)	16,14" (41,0cm)	20,47" (52,0cm)	27,17" (69,0cm)
	Mini.	1,97" (5,0cm)	5,91" (15,0cm)	10,63" (27,0cm)	14,57" (37,0cm)	18,50" (47,0cm)	24,41" (62,0cm)
Distance		3,3' (1,0m)	9,8' (3,0m)	16,4' (5,0m)	23,0' (7,0m)	29,5' (9,0m)	39,4' (12,0m)

❖ Ce tableau est donné à titre indicatif uniquement.

Commandes Utilisateur

Panneau de Commandes et Télécommande

Il existe deux façons de contrôler les fonctions: Le Panneau de Commandes et la Télécommande.

Panneau de commandes

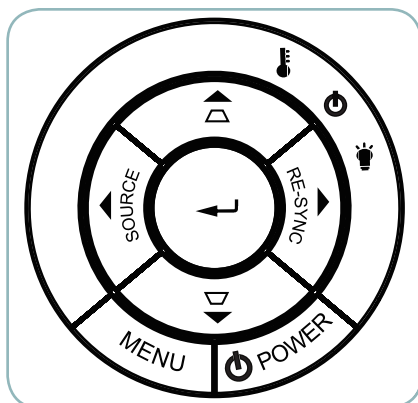

Utilisation du panneau de commandes

Power (Marche/ Arrêt)	Référez-vous à la section "Mise sous/hors tension du projecteur" en pages 13-14.
Menu	Pressez "Menu" pour lancer le menu OSD (affichage à l'écran). Pour quitter l'OSD, pressez de nouveau "Menu".
Entrer	Confirmez votre sélection d'élément.
Source	Appuyez sur "Source" pour sélectionner la source du signal d'entrée.
Re-Sync	Synchronise automatiquement le projecteur sur la source d'entrée.
Trapèze ▽/△	Réglez la distorsion de l'image causée par l'inclinaison du projecteur (±18 degrés).
Quatre Touches de Sélection Directionnelles	Utilisez ▲▼◀▶ pour choisir les éléments ou effectuer les réglages pour votre sélection.
🔌 DEL d'Alimentation	Indique l'état du projecteur.
💡 DEL de la lampe	Indique l'état de la lampe.
🔑 DEL de la température	Indique l'état de la température du projecteur.

Commandes Utilisateur

Télécommande

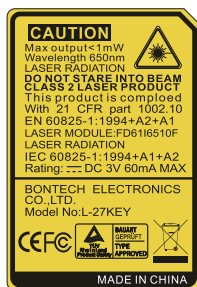
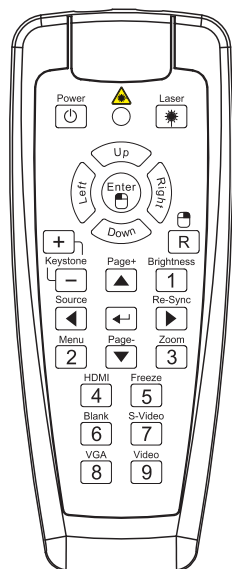

Utilisation de la télécommande

Power (Marche/Arrêt) Référez-vous à la section “Mise sous/hors tension du projecteur” en pages 13-14.

Laser Button (Bouton Laser) Orientez la télécommande vers l'écran de vision, appuyez sur ce bouton et maintenez-le appuyé pour activer le pointeur laser.

Contrôle de la Souris/PC Le contrôle de la Souris/PC peut être utilisé pour piloter les mouvements de la souris. La fonction de la souris sera activée lorsque vous connectez votre ordinateur sur votre projecteur à l'aide du câble USB.

Enter (Entrer) Confirmez la sélection de votre objet/ Cliquez avec le bouton de droite de la souris

Keystone (Trapèze) +/- Réglez la distorsion de l'image causée par l'inclinaison du projecteur.

R Button (Bouton D) Clic droit de souris

Page + Utilisez ce bouton pour aller à la page suivante.

Brightness (Luminosité) Règle la luminosité de l'image.

Source Appuyez sur “Source” pour sélectionner la source suivante du signal d'entrée.

Entrer Confirmez votre sélection d'élément.

Re-Sync Synchronise automatiquement le projecteur sur la source d'entrée.

Composant Appuyez sur “Composant” pour choisir la source vidéo du composant.

Menu Pressez “Menu” pour lancer le menu OSD (affichage à l'écran). Pour quitter l'OSD, pressez de nouveau “Menu”.

Commandes Utilisateur

Télécommande

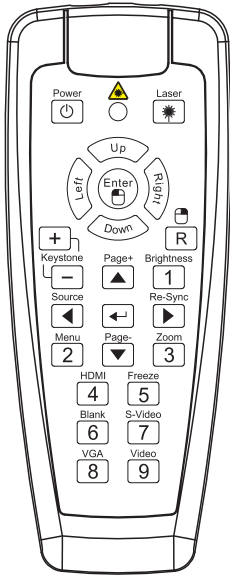

Page -	Utilisez ce bouton pour aller à la page précédente.
Zoom	Agrandit ou diminue l'affichage du projecteur.
HDMI	Pressez "HDMI" pour choisir la source à partir du connecteur HDMI.
Freeze (Figer)	Presser "Figer" pour mettre l'image sur l'écran en pause. Pressez de nouveau ce bouton pour déverrouiller.
Blank (Blanc)	Eteignez la vidéo momentanément. Pressez de nouveau ce bouton pour déverrouiller.
S-Video (S-Vidéo)	Pressez "S-Vidéo" pour choisir la source S-Vidéo.
VGA	Appuyez sur "VGA" pour choisir la source VGA.
Quatre Touces de Sélection Directionnelles	Utilisez ▲ ▼ ◀ ▶ pour choisir les éléments ou effectuer les réglages pour votre sélection.
Video (Vidéo)	Pressez "Vidéo" pour choisir la source vidéo composite.



Menus d'affichage à l'écran

Le projecteur possède des menus d'affichage à l'écran qui vous permettent d'effectuer des réglages d'image et de modifier toute une gamme de paramètres. Le projecteur détectera automatiquement la source.

Comment fonctionner

1. Pour ouvrir le menu OSD, pressez "Menu" sur la Télécommande ou le Pavé de Touches du Projecteur.
2. Lorsque l'OSD s'affiche, utilisez les touches ◀▶ pour sélectionner un élément dans le menu principal. Lors de la sélection d'une page en particulier, pressez la touche ▼ ou "Entrer" pour entrer dans le sous-menu..
3. Utilisez les touches ▲▼ pour sélectionner l'élément souhaité et réglez les paramètres avec les touches ◀▶.
4. Sélectionnez l'élément suivant à régler dans le sous-menu et réglez comme décrit ci-dessus.
5. Pressez "Entrer" pour confirmer et l'écran retournera au menu principal.
6. Pour quitter, pressez de nouveau "Menu". Le menu OSD disparaîtra et le projecteur enregistrera automatiquement les nouveaux paramètres.

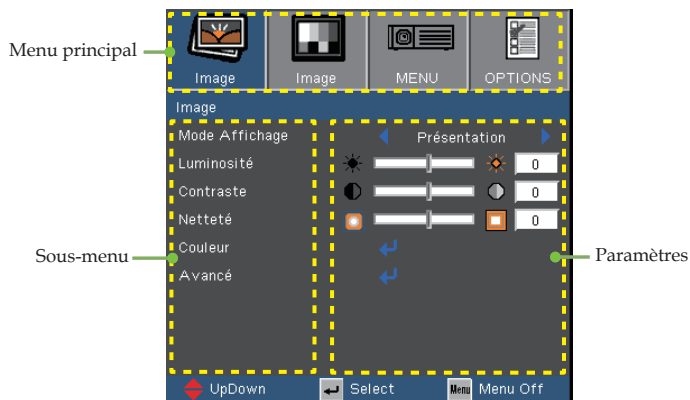

Commandes Utilisateur

Arborescence du menu

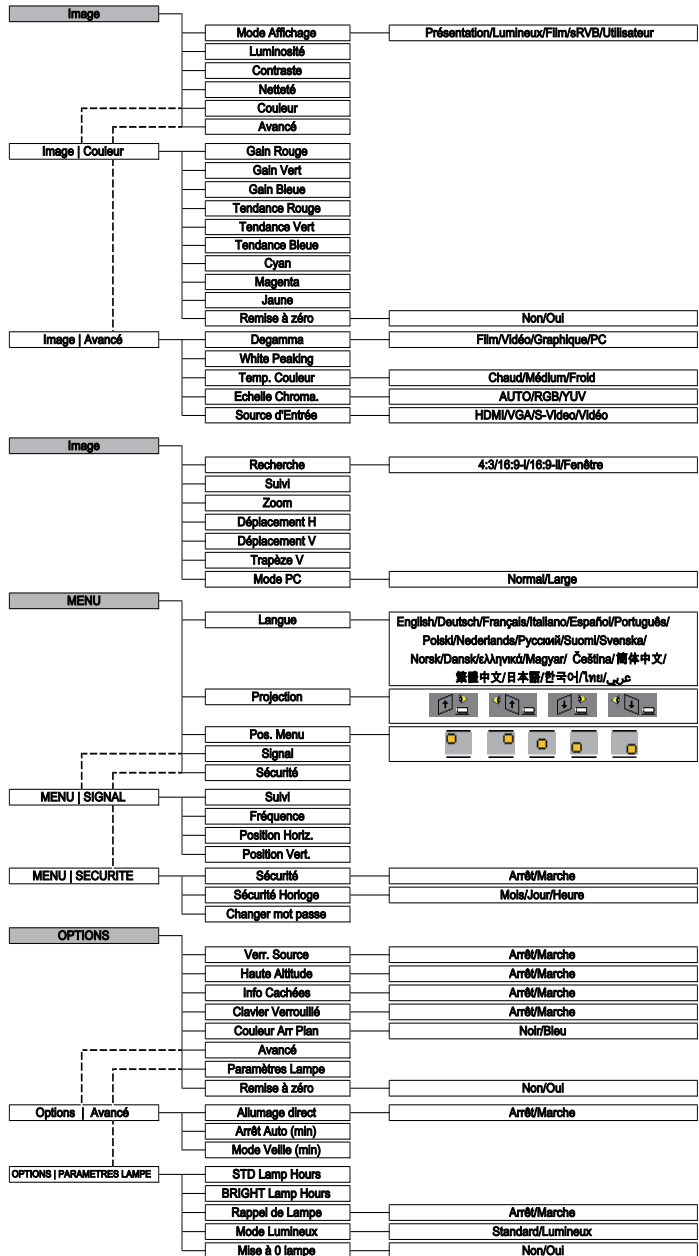

Image

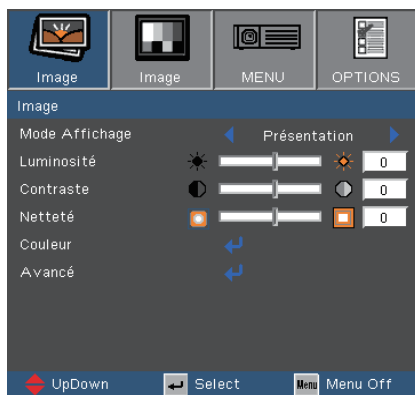

Mode Affichage

Il existe de nombreux préréglages usine optimisés pour toute une gamme de types d'images.

- ▶ **Présentation:** Couleur et luminosité correctes de l'entrée de PC.
- ▶ **Lumineux:** Luminosité maximale depuis l'entrée PC.
- ▶ **Film:** Pour le home cinéma.
- ▶ **sRGB:** Couleur précise standardisée.
- ▶ **Utilisateur:** Mémorise les paramètres utilisateur.

Luminosité

Règle la luminosité de l'image.

- ▶ Appuyez sur ◀ pour assombrir l'image.
- ▶ Appuyez sur ▶ pour éclaircir l'image.

Contraste

Le contraste contrôle le degré de différence entre les zones les plus claires et les plus sombres de l'image. Le réglage du contraste modifie la quantité de noir et de blanc dans l'image.

- ▶ Appuyez sur ◀ pour diminuer le contraste.
- ▶ Appuyez sur ▶ pour augmenter le contraste.

Netteté

Règle la netteté de l'image.

- ▶ Appuyez sur ◀ pour diminuer la netteté.
- ▶ Appuyez sur ▶ pour augmenter la netteté.

Image | Couleur

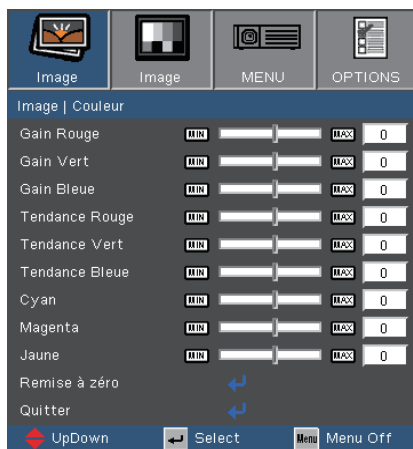

Couleur

- ▶ Utilisez ▲ ou ▼ pour choisir les éléments. Utilisez ◀ ou ▶ pour sélectionner Rouge, Vert ou Bleu pour la luminosité (Gain) et le contraste (Tendance).
- ▶ Ajustez le Cyan, le Magenta et le Jaune ou revenez au réglages par défaut pour effectuer un réglage avancé des couleurs individuelles.

Image | Avancé

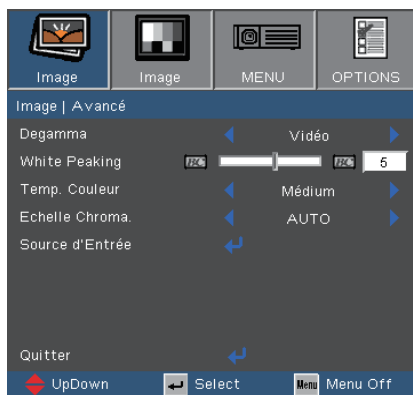

Degamma

Ceci vous permet de choisir une table degamma qui a été réglée précisément pour délivrer la meilleure qualité d'image pour la sortie.

- ▶ Film: pour le home cinéma.
- ▶ Vidéo: pour la source vidéo ou TV.
- ▶ Graphique: pour la source image.
- ▶ PC: pour la source ordinateur ou PC.

White Peaking

Ce paramètre réglable utilise un nouvel algorithme de traitement des couleurs et des améliorations au niveau du système pour permettre une luminosité plus importante en fournissant des couleurs vraies et dynamiques dans l'image. Les valeurs peuvent aller de "0" à "10". Si vous préférez une image plus lumineuse, réglez vers le paramètre maximal. Pour une image plus douce et plus naturelle, réglez vers le paramètre minimal.

Temp. Couleur

Règle la température des couleurs. A une température plus élevée, l'écran apparaît plus chaud ; à une température plus basse, l'écran apparaît plus froid.

Echelle Chroma

Sélectionner un type de matrice de couleur approprié entre AUTO, RGB et YUV.

Image | Avancé

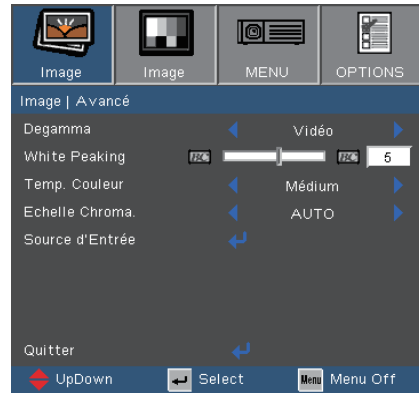

Source d'Entrée

Active les sources d'entrée. Pressez ← pour passer au menu suivant illustré ci-dessous puis utilisez ▲ ou ▼ pour sélectionner. Pressez "Entrer" pour terminer votre sélection. Le projecteur ne recherchera pas les entrées désélectionnées.

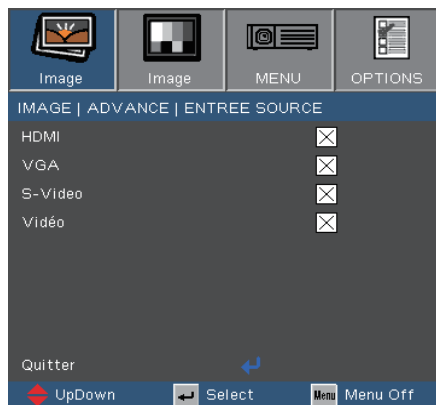

Image

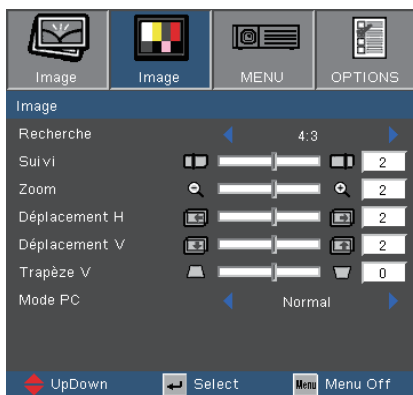

Recherche

Utilisez cette fonction pour choisir le format d'image souhaité.

- ▶ 4:3: Ce format est destiné aux sources d'entrée 4x3 non avancées pour TV à grand écran.
- ▶ 16:9 I: Ce format est destiné aux sources de sortie 16x9, comme les systèmes évolués PC Ecran Large, HDTV et DVD pour la Télévision Ecran Large. (576i/p)
- ▶ 16:9 II: Ce format est destiné aux sources d'entrée 16x9, par exemple les HDTV et DVD avancées pour TV à grand écran. (480i/p)
- ▶ Fenêtre: Lorsqu'une image 4:3 est plus grande qu'un écran 16:9, sélectionnez le mode "Fenêtre" pour que l'image corresponde à la taille de l'écran sans changer la distance de projection.

Source	480i/p	576i/p	720p	1080i	PC
4:3	Mise à l'échelle à 1024 x 768				
16:9 I	Mise à l'échelle à 1024 x 576				
16:9 II	Mise à l'échelle à 854 x 480				
Fenêtre	Mise à l'échelle à 800 x 600				

Image

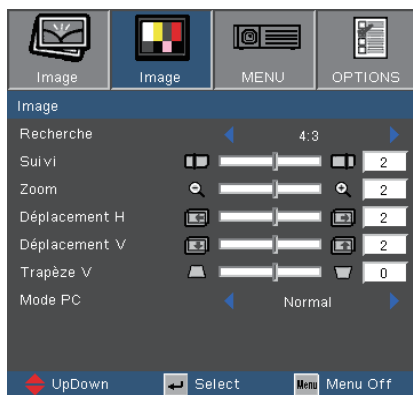

Signal d'entrée

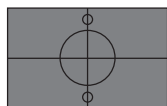
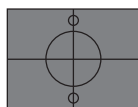

ou

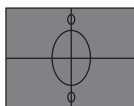

ou

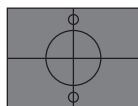
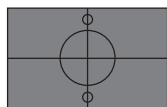

□ Zone d'affichage
■ Zone image

Affichage à l'écran

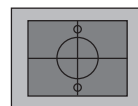
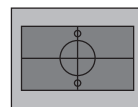
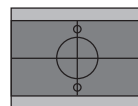
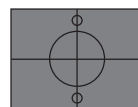

Image

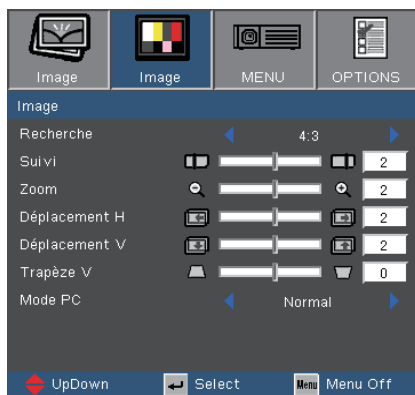

Suivi

La fonction surbalayage permet d'éliminer les bruits dans une image vidéo. Surbalayez l'image pour éliminer le bruit de codage vidéo sur le bord de la source vidéo.

Zoom

- ▶ Appuyez sur ◀ pour réduire la taille d'une image.
- ▶ Appuyez sur ▶ pour agrandir une image sur l'écran de projection.

Déplacement H

Déplace la position de l'image projetée horizontalement.

Déplacement V

Déplace la position de l'image projetée verticalement.

Trapèze V

Pressez ◀ ou ▶ pour régler horizontalement la distorsion d'image et créer une image plus carrée.

Image

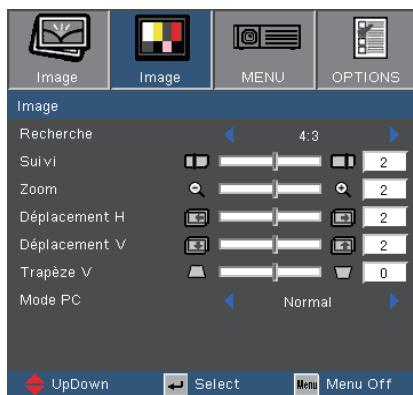

Mode PC

Ce mode est utilisé uniquement lorsque ce projecteur est utilisé avec un signal de PC, ou via un connecteur analogique ou numérique.

- ▶ **Large:** Si votre sortie PC correspond à une résolution pour format grand écran, vous devrez sélectionner ce réglage.
Les résolutions pour grand écran supportées sont les suivantes:
720 x 400 / 854 x 480 / 1280 x 720 / 1280 x 768.
 - ▶ **Normal:** Si votre sortie PC correspond à une résolution pour format Normal(4:3), vous devrez sélectionner ce réglage.
Les résolutions pour format normal supportées sont les suivantes:
640 x 480 / 800 x 600 / 1024 x 768 / 1152 x 870 (*pour MAC) / 1280 x 1024 / 1400 x 1050.
- * Toutes les résolutions supportées sont listées en page 46.

Menu

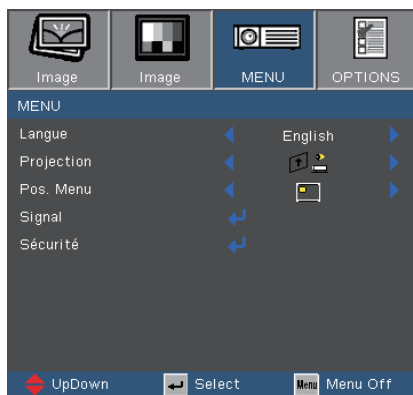

Langue

Choisissez le menu OSD multilingue. Pressez ◀ ou ▶ pour passer au sous-menu puis utilisez les touches ▲ ou ▼ pour sélectionner votre langue préférée. Pressez “Entrer” pour terminer votre sélection.



Menu

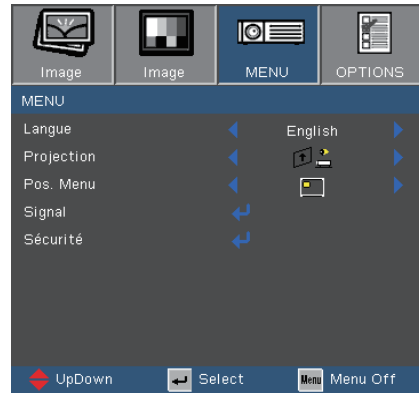

Projection

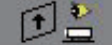
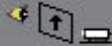
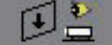
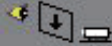
- ▶  Bureau Avant
Le paramètre d'usine par défaut.
- ▶  Bureau Arrière
Quand vous sélectionnez cette fonction, le projecteur renverse l'image de manière à ce que vous puissiez projeter depuis l'arrière d'un écran translucide.
- ▶  Inversion de l'image avant
Lorsque vous sélectionnez cette fonction, le projecteur affiche l'image à l'envers.
- ▶  Inversion de l'image arrière
Lorsque vous sélectionnez cette fonction, le projecteur affiche l'image inversée et à l'envers en même temps. Vous pouvez projeter à travers un écran translucide.



- ❖ Lorsque le projecteur inversé est sélectionné, le mode de Luminosité dans les Réglages de la lampe sera uniquement en Lumineux.

Pos. Menu

Choisissez la position du menu sur l'écran d'affichage.

Menu | Signal

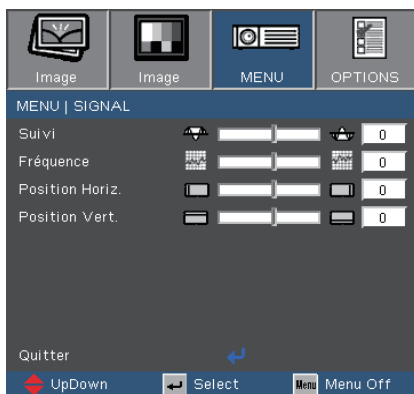

- ❖ Le menu de "Signal" est uniquement supporté en mode de signal analogique VGA (RGB).

Suivi

"Suivi" permet de synchroniser la fréquence du signal de l'affichage avec la carte graphique. Si l'image est instable ou vacillante, utilisez cette fonction pour corriger le problème.

Fréquence

"Fréquence" permet de modifier la fréquence des données d'affichage pour correspondre à la fréquence de la carte graphique de votre ordinateur. S'il y a une barre verticale vacillante, utilisez cette fonction pour effectuer un réglage.

Position Horiz.

- ▶ Appuyez sur ◀ pour déplacer l'image vers la gauche.
- ▶ Appuyez sur ▶ pour déplacer l'image vers la droite.

Position Vert.

- ▶ Appuyez sur ◀ pour déplacer l'image vers le bas.
- ▶ Appuyez sur ▶ pour déplacer l'image vers le haut.

Menu | Sécurité

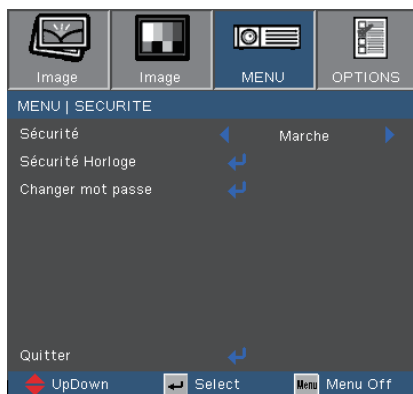

Sécurité

- ▶ Marche: Choisissez "Marche" pour utiliser la vérification de sécurité lorsque vous allumez le projecteur.
- ▶ Arrêt: Choisissez " Arrêt" pour pouvoir allumer le projecteur sans vérification du mot de passe.

Sécurité Horloge

Sélectionnez la fonction de temps (Mois/Jour/Heure) pour configurer le nombre d'heure pendant lequel le projecteur pourra être utilisé. Une fois que le temps s'est écoulé, vous devrez à nouveau entrer votre mot de passe.



Menu | Sécurité

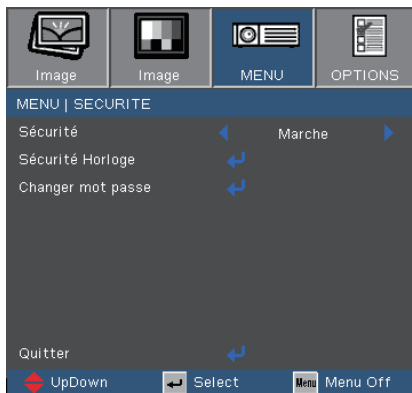

■ La première utilisation:

1. Le mot de passe doit comporter 4 chiffres, la VALEUR PAR DEFAUT est "1234". (La première utilisation)
2. Utilisez les boutons numériques de la télécommande pour sélectionner votre mot de passe, puis pressez la touche "↵" pour confirmer votre sélection.

Changer mot passe

1. Pressez "↵" pour saisir l'ancien mot de passe.
2. Utilisez les boutons numériques pour saisir votre mot de passe courant, puis pressez la touche "↵" une nouvelle fois pour passer au menu OSD suivant.
3. Faites défiler vers le bas pour choisir Mot de Passe puis pressez "↵" pour activer.
4. Saisissez le nouveau mot de passe (d'une longueur de 4 chiffres) à l'aide des boutons numériques de la télécommande puis pressez "↵" pour confirmer.
5. Saisissez une nouvelle fois le nouveau mot de passe et appuyez sur "↵" pour confirmer.

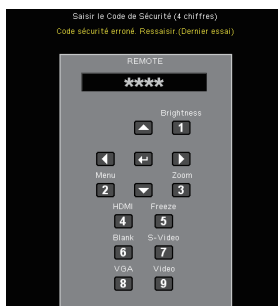

Options

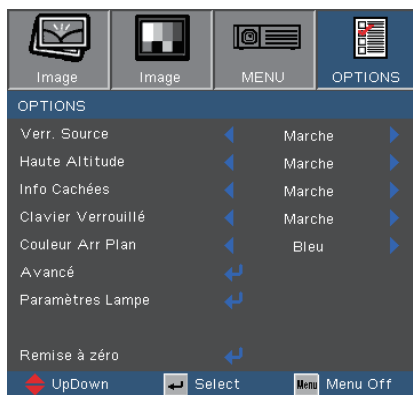

Verr. Source

- ▶ Marche: Le projecteur recherchera le port de connexion défini.
- ▶ Arrêt: Le projecteur recherchera d'autres signaux si le signal d'entrée courant est perdu.

Haute Altitude

Choisissez "Marche" pour activer le mode Haute Altitude. Fait fonctionner les ventilateurs à pleine vitesse en continu pour permettre un bon refroidissement de haute altitude du projecteur.

Info Cachées

- ▶ Marche: Choisissez "Marche" pour masquer le message de recherche.
- ▶ Arrêt: Choisissez "Arrêt" pour afficher le message de recherche.

Clavier Verrouillé

Lorsque la fonction de verrouillage du clavier est activée, le panneau de commandes sera verrouillé mais le projecteur pourra toujours être piloté par la télécommande. Pour désactiver la fonction, utilisez la télécommande ou pressez la touche "Entrer" sur le panneau de commandes pendant 7 secondes.

Couleur Arr Plan

Utilisez cette fonction pour afficher un écran "Bleu" ou "Noir" lorsque aucun signal n'est disponible.

Réinit.

Choisissez "Oui" pour réinitialiser les paramètres d'affichage de tous les menus aux valeurs d'usine par défaut.

Options | Avancé

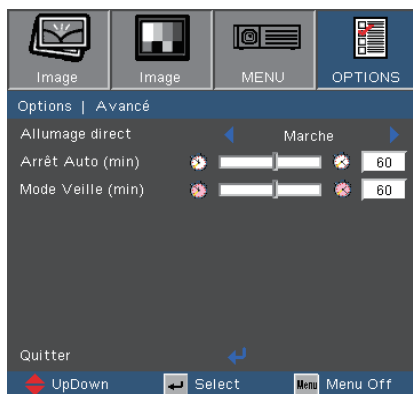

Allumage direct

Choisissez "Marche" pour activer le mode Allumage Direct. Le projecteur s'allumera automatiquement lorsque le courant CA sera alimenté, sans avoir besoin d'appuyer sur la touche "marche/arrêt" du panneau de commande du projecteur ou de la télécommande.

Arrêt Auto (min)

Règle l'intervalle du décompte. Le compte à rebours débutera lorsqu'il n'y a aucun signal envoyé au projecteur. Le projecteur s'éteindra automatiquement une fois le compte à rebours écoulé (en minutes).

Mode Veille (min)

Règle l'intervalle du décompte. Le décompte commencera avec ou sans une entrée de signal. Le projecteur s'éteindra automatiquement une fois le compte à rebours du mode veille écoulé.

Options | Parametres Lampe

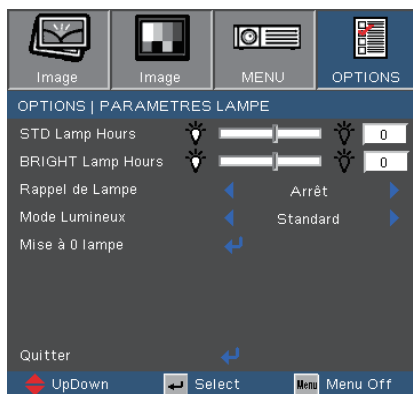

STD Lamp Hours

Afficher le temps de projection en utilisant le mode Standard.

BRIGHT Lamp Hours

Afficher le mode de projection en utilisant le mode Lumineux.

Rappel de Lampe

Choisissez cette fonction pour faire apparaître ou masquer le message d'avertissement lorsque le message de changement de lampe s'affiche. Le message apparaîtra 30 heures avant la fin de sa durée de vie.

Mode Lumineux

- ▶ Standard: Choisissez "Standard" pour atténuer la lampe du projecteur, ce qui baissera la consommation de courant et prolongera la durée de vie de la lampe d'environ 130%.
- ▶ Lumineux: Choisissez "Lumineux" pour augmenter la luminosité.

Mise à 0 lampe

Réinitialise le décompte des heures de vie de la lampe après l'avoir remplacée.

Dépannage

*Si vous avez des problèmes avec le projecteur, référez-vous aux informations suivantes. Si des problèmes persistent, contactez votre revendeur régional ou le centre de service.
(Voir en pages 47-48 pour les détails)*

Problèmes d'Image

[?] Aucune image n'apparaît à l'écran

- ▶ Assurez-vous que tous les câbles et les connexions électriques sont connectés correctement et fermement selon les descriptions dans la section "Installation".
- ▶ Assurez-vous qu'aucune broche des connecteurs n'est tordue ou cassée.
- ▶ Vérifiez si la lampe de projection a été correctement installée. Veuillez vous référer à la section "Remplacement de la lampe".
- ▶ Assurez-vous d'avoir retiré le protège-objectif et que le projecteur est sous tension.

[?] Image affichée partiellement, en défilement ou incorrecte

- ▶ Pressez "Re-Sync" sur la télécommande.
- ▶ Si vous utilisez un ordinateur:

Pour Windows 95, 98, 2000, XP:

1. Ouvrez l'icône "Poste de travail", ensuite le dossier "Panneau de configuration" puis double-cliquez sur l'icône "Image".
2. Sélectionnez l'onglet "Paramètres".
3. Vérifiez que votre réglage de résolution d'affichage est inférieur ou égal à SXGA+ (1400 x 1050). (*)
4. Cliquez sur le bouton "Propriétés Avancées".

Si le projecteur ne projète toujours pas toute l'image, vous devez également changer l'affichage du moniteur que vous utilisez. Référez-vous aux étapes suivantes.

5. Vérifiez que le réglage de résolution est inférieur ou égal à SXGA+ (1400 x 1050).



❖ (*) La résolution XGA (1024 x 768) est recommandée pour signal ordinateur.



❖ (*) La résolution XGA (1024 x 768) est recommandée pour signal ordinateur.

- Sélectionnez le bouton "Changer" sous l'onglet "Moniteur".
- Cliquez sur "Afficher tous les périphériques". Ensuite sélectionnez "Types de moniteur standard" sous la boîte SP, choisissez le mode de résolution dont vous avez besoin sous "Modèles".
- Vérifiez que le réglage de résolution de l'affichage du moniteur est inférieur ou égal à SXGA+ (1400 x 1050). (*)

▶ Si vous utilisez un Ordinateur Portable:

- Suivez d'abord les étapes ci-dessus pour régler la résolution de l'ordinateur.
- Appuyez sur les paramètres de bascule de la sortie. Exemple: [Fn]+[F4]

Acer ⇒	[Fn]+[F5]	IBM/Lenovo ⇒	[Fn]+[F7]
Asus ⇒	[Fn]+[F8]	HP/Compaq ⇒	[Fn]+[F4]
Dell ⇒	[Fn]+[F8]	NEC ⇒	[Fn]+[F3]
Gateway ⇒	[Fn]+[F4]	Toshiba ⇒	[Fn]+[F5]

Mac Apple:
Préférence Système ⇒ Image ⇒ Disposition ⇒ Affichage Miroir

▶ Si vous avez des difficultés pour changer les résolutions ou si votre moniteur se bloque, redémarrez tout l'équipement, y compris le projecteur.

[?] L'écran de l'ordinateur portable ou de l'ordinateur Power-Book n'affiche pas de présentation

▶ Si vous utilisez un ordinateur portable

Certains ordinateurs portables peuvent désactiver leurs propres écrans lorsqu'un second appareil d'affichage est utilisé. Chaque machine se réactive d'une façon différente. Référez-vous au manuel de votre ordinateur pour des informations détaillées.

[?] L'image est instable ou vacillante

- Utilisez "Suivi" pour fixer le problème. Reportez-vous à la page 32 pour plus d'informations.
- Changez les paramètres de couleur du moniteur sur votre ordinateur.

[?] L'image comporte une barre verticale vacillante

- Utilisez "Fréquence" pour effectuer le réglage. Reportez-vous à la page 32 pour plus d'informations.
- Vérifiez et reconfigurez le mode d'affichage de votre carte graphique pour la rendre compatible avec le projecteur.

[?] L'image est floue

- ▶ Assurez-vous d'avoir ouvert le protège-objectif.
- ▶ Réglez la bague de variation de la focale sur l'objectif du projecteur.
- ▶ Assurez-vous que l'écran de projection est à une distance obligatoire comprise entre 3,3 et 39,4 pieds (de 1,0 à 12,0 mètres) du projecteur. Reportez-vous à la page 16.

[?] L'image est étirée lors de l'affichage d'un DVD 16:9

Lorsque vous regardez un DVD anamorphotique ou un DVD 16:9, le projecteur affichera la meilleure image au format 16:9 du côté projecteur.

Si vous regardez un DVD au format 4:3, veuillez changer le format pour 4:3 dans l'OSD du projecteur.

Si l'image est toujours étirée, vous devez également régler le rapport d'aspect en vous référant à ce qui suit:

- ▶ Veuillez configurer le format d'affichage pour un rapport d'aspect 16:9 (large) sur votre lecteur DVD.

[?] L'image est trop petite ou trop large

- ▶ Réglez la Bague de Réglage du Zoom sur le dessus du projecteur.
- ▶ Rapprochez ou éloignez le projecteur de l'écran.
- ▶ Pressez le bouton [Menu] sur la télécommande ou sur le panneau de contrôle du projecteur, allez sur "Image → Recherche" et essayez avec les paramètres différents.



❖ L'utilisation du Trapèze n'est pas recommandée.

[?] Des bords de l'image sont inclinés

- ▶ Si possible, repositionnez le projecteur de manière à ce qu'il soit centré par rapport à l'écran et au-dessous de celui-ci.
- ▶ Pressez le bouton [Keystone +/-] sur la télécommande jusqu'à ce que les bords de l'image soient verticaux.

[?] L'image est renversée

- ▶ Sélectionnez "Menu → Projection" dans l'OSD et réglez la direction de projection.

Problèmes d'Intermission

[?] Le projecteur arrête de répondre aux commandes

- ▶ Si possible, éteignez le projecteur puis débranchez le cordon d'alimentation et attendez au moins 60 secondes avant de reconnecter l'alimentation.

[?] La lampe grille ou émet un claquement

- ▶ Quand la lampe atteint la fin de sa durée de vie, elle grillera, éventuellement avec un fort bruit de claquage. Si cela arrive, le projecteur ne se rallumera pas tant que le module de lampe n'est pas remplacé. Pour remplacer la lampe, suivez les procédures qui figurent dans la section "Remplacement de la lampe" en pages 44-45.

Indication de l'Etat du Projecteur

[?] Message de la DEL

Message	DEL d'Alimentation	DEL de la température	DEL de la lampe
	(Vert/Orange)	(Rouge)	(Rouge)
Etat Veille (cordon d'alimentation d'entrée)	Orange	○	○
Mise sous tension (préchauffage)	Clignotante en vert	○	○
Lampe allumée	Vert	○	○
Erreur (surchauffe)	○	☀	○
Erreur (Panne du ventilateur)	○	Clignotant (1 sec allumée, 1 sec éteinte)	○
Erreur (panne de la lampe)	○	○	☀



Lumière fixe ⇔ ☀

Aucune lumière ⇔ ○

Rappels de message

▶ Panne du ventilateur:

Avertissement 1 VENTILATEUR BLOQUE

Le projecteur s'arrêtera automatiquement.

Veillez contacter un centre de dépannage pour la réparation.

▶ Avertissement concernant la température:

Avertissement 1 SURCHAUFFE

Veillez:

1. vous assurer que la circulation d'air (E/S) n'est pas obstruée.

2. vous assurer que la température environnante est -40°C .

Si le problème persiste malgré ce qui est listé ci-dessus.

Veillez contacter un centre de dépannage pour la réparation.

▶ Remplacement de la lampe:



Avertissement Ampoule

Durée de vie de la lampe expirée.

▶ Hors limites d'affichage:



Vidéo

Hors limites d'affichage.

Problèmes liés à la Télécommande

- [?]** Si la télécommande ne fonctionne pas
- ▶ Vérifiez que l'angle de fonctionnement de la télécommande est de $\pm 22,5^\circ$ environ.
 - ▶ Assurez-vous qu'il n'y a aucun obstacle entre la télécommande et le projecteur. Placez-vous à une distance de moins de 6 m (20 pieds) du projecteur.
 - ▶ Assurez-vous que les piles sont insérées correctement.
 - ▶ Vérifiez si les piles sont épuisées. Si c'est le cas, remplacez les piles faibles de la télécommande.

Remplacement de la lampe

Le projecteur détectera automatiquement la durée de vie de la lampe. Lorsque la lampe atteint presque la fin de sa durée de vie, vous verrez un message d'avertissement.





Avertissement Ampoule

Durée de vie de la lampe expirée.

Une fois que vous voyez ce message, veuillez contacter votre revendeur régional ou le centre de service pour changer la lampe le plus rapidement possible. Assurez-vous que le projecteur a refroidi pendant au moins 30 minutes avant de changer la lampe.



CAUTION! HIGH TEMPERATURE COOL FOR 30 MINUTES. HIGH PRESSURE LAMP MAY EXPLODE IF IMPROPERLY HANDED. REFER TO LAMP REPLACEMENT INSTRUCTIONS. DISCONNECT POWER BEFORE CHANGING LAMP. REPLACE ONLY WITH PHOENIX SHP 180W DC.
ATTENTION:
A HAUTES TEMPERATURES REFROIDISSEZ PENDANT 30 MINUTES. Les lampes à haute pression peuvent exploser si elles sont mal utilisées. Confier l'entretien à une personne qualifiée. COUPER LE COURANT AVANT DE REMPLACER LES LAMPES. NE REMPLACEZ PAS DES LAMPES PHOENIX SHP 180W DC.

-  Avertissement: Le compartiment de la lampe peut être chaud! Laissez-le refroidir avant de changer la lampe!
-  Avertissement: Pour réduire les risques de blessures corporelles, ne faites pas tomber le module de la lampe et ne touchez pas l'ampoule de la lampe. L'ampoule risque de se briser et de provoquer des blessures si elle tombe.

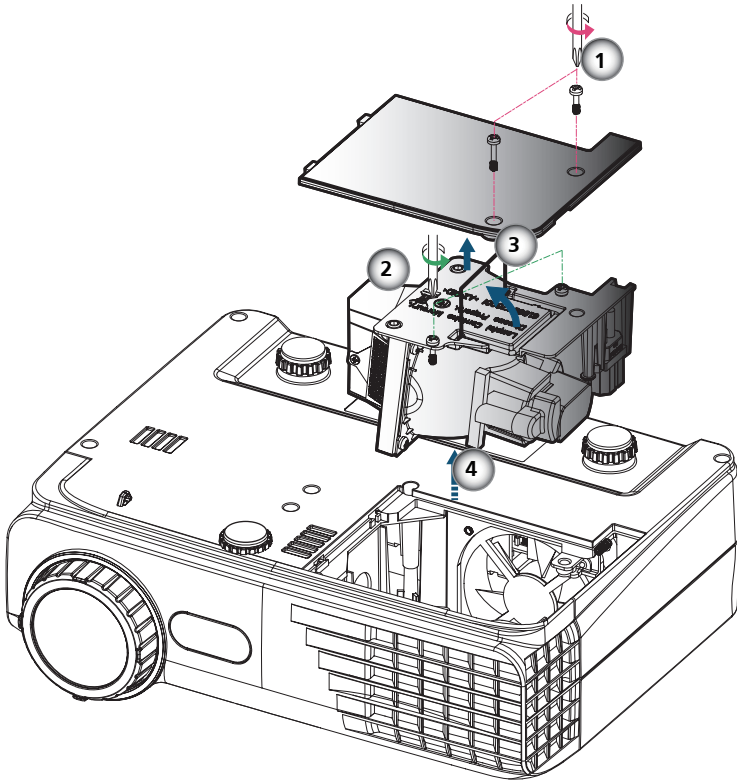

○ Procédure de remplacement de la lampe: ○

1. Mettez le projecteur hors tension en appuyant sur le bouton "Marche/ Arrêt".
2. Laissez le projecteur refroidir pendant au moins 30 minutes.
3. Débranchez le cordon d'alimentation.
4. Utilisez un tournevis pour dévisser les 2 vis du couvercle puis poussez vers le haut et retirez le couvercle. ❶
5. Utilisez un tournevis pour retirer les 2 vis du module de la lampe. ❷
6. Tirez la poignée de la lampe avec précautions. ❸
7. Tirez et enlevez le module de la lampe. ❹

Pour replacer le module de la lampe, suivez les étapes précédentes dans l'ordre inverse.

8. Rallumez le projecteur et effectuez la fonction "Mise à 0 lampe" une fois que le module de la lampe est changé.

Mise à 0 lampe: (i) Pressez "Menu" → (ii) Sélectionnez "Options" → (iii) Sélectionnez "Paramètres Lampe" → (iv) Sélectionnez "Mise à 0 lampe" → (v) Sélectionnez "Oui".

Modes de Compatibilité

► Compatibilité avec les ordinateurs

Modes	Résolution	Sync V (Hz)	
		Analogique	Numérique
VGA	640 x 480	60/72/75/85	60/72/75/85
VGA	720 x 400	70/85	70/85
SVGA	800 x 600	56/60/72/75/85	56/ 60/72/75/85
SVGA	832 x 624	72	72
XGA	1024 x 768	60/70/75/85	60/70/75/85
XGA	1152 x 864	60/70/75/85	60/70/75/85
* WXGA	1280 x 720	50/60	***
* WXGA	1280 x 768	60	60
* WXGA	1280 x 800	60	60
* SXGA	1280 x 1024	60/75	60/75
* SXGA+	1400 x 1050	60	60
MAC LC 13"	640 x 480	66,66	***
MAC II 13"	640 x 480	66,68	***
MAC 19"	1024 x 768	75	***
* MAC	1152 x 870	75,06	***
MAC G4	640 x 480	60	60/70
i MAC DV	1024 x 768	75	***
* i MAC DV	1152 x 870	75	***
* i MAC DV	1280 x 960	75	***
480i/p	720 x 480	***	60
576i/p	720 x 576	***	50
* 720p	1280 x 720	***	50/60
* 1080i	1920 x 1080	***	50/60



❖ "*" image d'ordinateur compressée.



❖ Pour la résolution écran large (WXGA), le support de compatibilité dépend du modèle de portable/de PC.

► Compatibilité Vidéo

NTSC	M (3,58MHz), 4,43 MHz, 480i/p @60Hz
PAL	B, D, G, H, I, M, N, 576i/p @50Hz
SECAM	B, D, G, K, K1, L
HDTV	480p, 576p, 720p, 1080i (50/60 Hz)

Les bureaux d'Optoma dans le monde

Pour une réparation ou un support, veuillez contacter votre bureau régional.

ETATS-UNIS

715 Sycamore Drive
Milpitas, CA 95035, USA
www.optomausa.com

Tél: 408-383-3700
Télécopie: 408-383-3702
Service : services@optoma.com

Canada

5630 Kennedy Road, Mississauga,
ON, L4Z 2A9, Canada
www.optoma.ca

Tél: 905-361-2582
Télécopie: 905-361-2581

Europe

42 Caxton Way, The Watford Business Park
Watford, Hertfordshire,
WD18 8QZ, UK
www.optoma.eu
Service Tél: +44 (0)1923 691865

Tél: +44 (0) 1923 691 800
Télécopie: +44 (0) 1923 691 888
Service : service@tsc-europe.com

France

Bâtiment E
81-83 avenue Edouard Vaillant
92100 Boulogne Billancourt, France

Tél: +33 1 41 46 12 20
Télécopie: +33 1 41 46 94 35
Service : savoptoma@optoma.fr

Espagne

Paseo de la Castellana
135 7 Planta
Madrid, Spain

Tél: +34 91 790 67 01
+34 91 790 67 02
Télécopie: + 34 91 790 68 69

Allemagne

Werftstrasse 25
D40549 Düsseldorf,
Germany

Tél: +49 (0) 211 506 6670
Télécopie: +49 (0) 211 506 66799
Service : info@optoma.de

Scandinavie

Grev Wedels Plass 2
3015 Drammen
Norway

Tél: +47 32 26 89 90
Télécopie: +47 32 83 78 98
Service : info@optoma.no

Amérique Latine

715 Sycamore Drive
Milpitas, CA 95035, USA
www.optoma.com.br

Tél: 408-383-3700
Télécopie: 408-383-3702
www.optoma.com.mx

Corée

WOOMI TECH.CO.,LTD.

4F,Minu Bldg.33-14, Kangnam-Ku, Tél: +82+2+34430004
seoul,135-815, KOREA Télécopie: +82+2+34430005

Japon

東京都足立区綾瀬3-25-18

株式会社オーエスエム

サポートセンター:0120-46-5040

E-mail : info@osscreen.com

www.os-worldwide.com

Taiwan

5F., No. 108, Minchiuan Rd.

Shindian City,

Taipei Taiwan 231, R.O.C.

www.optoma.com.tw

Tél: +886-2-2218-2360

Télécopie: +886-2-2218-2313

Service : services@optoma.com.tw

asia.optoma.com

Hong Kong

Unit A, 27/F Dragon Centre,

79 Wing Hong Street,

Cheung Sha Wan,

Kowloon, Hong Kong

Tél: +852-2396-8968

Télécopie: +852-2370-1222

www.optoma.com.hk

Chine

5F, No. 1205, Kaixuan Rd.,

Changning District

Shanghai, 200052, China

Tél: +86-21-62947376

Télécopie: +86-21-62947375

www.optoma.com.cn

Avis concernant les Réglementations & la Sécurité

Cet appendice liste les instructions générales concernant votre projecteur.

Avis FCC

Cet appareil a été testé et reconnu conforme aux limites pour les appareils numériques de Classe B, conformément à l'Article 15 des Règlements FCC. Ces limites sont conçues pour fournir une protection raisonnable contre les interférences néfastes dans une installation résidentielle. Cet appareil génère, utilise et peut émettre de l'énergie fréquence radio et, s'il n'est pas installé et utilisé en accord avec les instructions, peut provoquer des interférences dans les communications radio.

Cependant, il n'y a aucune garantie que des interférences ne se produiront pas dans une installation particulière. Si cet appareil provoque des interférences néfastes pour la réception de la radio ou de la télévision, ce qui peut être déterminé en éteignant puis en rallumant l'appareil, l'utilisateur est encouragé à tenter de corriger les interférences par une ou plusieurs des mesures suivantes:

- Réorienter ou déplacer l'antenne de réception.
- Augmenter la distance entre l'appareil et le récepteur.
- Connecter l'appareil sur un circuit différent de celui sur lequel le récepteur est branché.
- Consulter le revendeur ou un technicien radio/télévision expérimenté pour l'aide.

Avis: Câbles blindés

Toutes les connexions avec d'autres appareils informatiques doivent être effectuées à l'aide de câbles blindés pour rester conforme aux règlements FCC.

Mise en garde

Changes or modifications not expressly approved by the manufacturer could void the user's authority, which is granted by the Federal Communications Commission, to operate this projector.

Conditions de Fonctionnement

Cet appareil est conforme à l'article 15 des Règlements FCC. Son fonctionnement est sujet aux deux conditions suivantes:

1. cet appareil ne doit pas provoquer d'interférences néfastes, et
2. cet appareil doit accepter toutes les interférences reçues, y compris celles pouvant provoquer un fonctionnement indésirable.

Avis: Pour les utilisateurs canadiens

Cet appareil numérique de Classe B est conforme à la norme ICES-003 Canadienne.

Remarque à l'intention des utilisateurs canadiens

Cet appareil numérique de la classe B est conforme à la norme NMB-003 du Canada.

Déclaration de Conformité pour les pays dans l'Union Européenne

- Directive 2004/108/EC (comprenant les amendements)
- Directive 2006/95/EC concernant la Basse Tension
- Directive 1999/5/EC (si le produit dispose de la fonction RF)

Consignes de mise au rebut



Ne pas jeter cet appareil électronique dans les déchets pour vous en débarrasser. Pour réduire la pollution et garantir une meilleure protection de l'environnement, veuillez le recycler.