

Manuale istruzioni
Operators manual
Manuel d'utilisation
Betriebsanleitung
Instrukties
Manual de instrucciones
Manual de instruções
Használati utasítás
Instrukcja obsługi



PV -3936

<http://www.dolmar.de>

DOLMAR



6037840

I SIGNIFICATO DEI SIMBOLI

ENG. DEFINITIONS OF SYMBOLS

F SIGNIFICATION DES SYMBOLES

D ERKLÄRUNG DER WARNSYMBOL

NL BETEKENIS VAN DE
WAARSCHUWINGSSYMBOL

E DEFINICION DE LOS SIMBOLOS

P SIGNIFICADO DOS SÍMBOLOS

H AJELŐLÉSEK JELENTÉSE

PL ZNACZENIE SYMBOLI



I AVVERTENZE!

ENG. WARNINGS!

F AVERTISSEMENT!

D WARNUNG!

NL WAARSCHUWINGEN!

E ADVERTENCIAS!

P ADVERTENCIAS!

H FIGYELMEZTETÉSEK!

PL ZALECENIA!

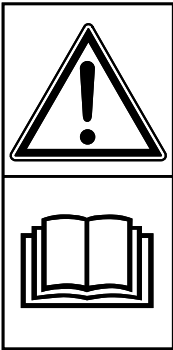

I Chiunque utilizzi l'arieggiatore deve prima leggere attentamente il manuale di istruzioni e manutenzione e familiarizzarsi completamente con i comandi per un uso corretto dell'arieggiatore

ENG. Read the Operating and Service Instructions carefully before using the aerator. Be thoroughly familiar with its controls before any use.

F Lire soigneusement la notice d'emploi et d'entretien avant d'utiliser l'aérateur à gazon. Se familiariser complètement avec le fonctionnement de ses commandes avant tout emploi.

D Jeder, der den Vertikutierer benutzt, muss zunächst sorgfältig die Betriebs- und Wartungsanleitung durchlesen und sich für einen korrekten Gebrauch mit allen Bedienungsteilen vertraut machen.

NL Alle personen die de ventilatiemachine gebruiken dienen eerst de handleiding voor gebruik en onderhoud zorgvuldig door te lezen, om volledig vertrouwd te raken met de instructies voor een correct gebruik van de ventilatiemachine.

E Cualquier persona, antes de utilizar el aireador, tiene que leer atentamente el presente manual de instrucciones y familiarizarse bien con los mandos. Sólo así se puede garantizar un empleo correcto del aireador.

P Antes de usar arejador leia atentamente o manual de instruções e manutenção e familiarize completamente com os comandos para usar correctamente o arejador.

H Bárki használnia a gyepszellőztetőt, előtte figyelmesen el kell olvasnia a használati és karbantartási utasításokat és tökéletesen ismernie kell a vezérlőket, a gyepszellőztető megfelelő használatá érdekében.

PL Każda osoba obsługująca aerator powinna najpierw uważnie przeczytać instrukcję obsługi i konserwacji, i zapoznać się dokładnie z elementami sterującymi, umożliwiającymi prawidłową obsługę urządzenia.

I **PERICOLO** - Non mettere in moto e non usare l'arieggiatore in prossimità di persone, specialmente bambini o animali.

ENG. **DANGER:** Do not start the aerator when children, people or pets are nearby.

F **DANGER** - Ne pas mettre en marche et ne pas utiliser l'aérateur à gazon quand des enfants, des personnes ou des animaux se trouvent à proximité.

D **GEFAHR** - Den Vertikutierer nicht in Betrieb setzen, wenn sich in der Nähe Personen und insbesondere Kinder aufhalten.

NL **GEVAAR** - De ventilatiemachine niet starten of gebruiken in de nabijheid van personen, met name kinderen en dieren.

E **PELIGRO** - No poner en marcha ni utilizar el aireador si hay personas, especialmente niños, o animales en los alrededores.

P **PERIGO** - Não ponha a trabalhar nem utilize o arejador próximo de pessoas, especialmente de crianças e de animais.

H **VESZÉLY** - Ne indítsa el és ne használja a gyepszellőztetőt emberek, különösképpen pedig gyermekek illetve állatok közelében.

PL **NIEBEZPIECZEŃSTWO** – Nie uruchamiać i nie używać aeratora w pobliżu innych osób, a szczególnie w pobliżu dzieci lub zwierząt.





- I** **PERICOLO** - Non porre le mani o i piedi in prossimità o al di sotto delle parti rotanti. Mantenersi sempre distanti dall'apertura di scarico dell'erba. Le lame continuano a ruotare dopo aver spento il motore.
- ENG.** **DANGER** - Do not put hands or feet near or under rotating parts. Keep clear off the discharge opening at all times. The blades continues to rotate after the unit is switched off.
- F** **DANGER** - Eloigner les mains et les pieds des pièces rotatives. Ne jamais s'approcher de l'orifice de décharge. La lame continues de tourner après l'arrêt du moteur.
- D** **GEFAHR** - Achten Sie darauf, nicht mit Händen oder Füßen in die Nähe oder unter die rotierenden Teile zu geraten. Bewahren Sie stets angemessenen Abstand von der Grasauswurföffnung. Die Messer laufen auch noch nach Abschalten des Gerätes weiter.
- NL** **GEVAAR** - Plaats de handen en voeten niet in de nabijheid van of onder de roterende delen. Blijf altijd op veilige afstand van de opening voor de grasafvoer. De mesbladen blijven doordraaien nadat u de machine heeft uitgeschakeld.
- E** **PELIGRO** - No poner nunca las manos ni los pies cerca o debajo de la cuchilla. Mantenerse siempre lejos de la abertura de descarga de la hierba. Las cuchillas siguen girando después de apagar la máquina.
- P** **PERIGO** - Não colocar as mãos ou os pés nas proximidades ou debaixo das partes rotatórias. Manter-se sempre distante da abertura de descarregamento da grama. As lâminas continuam a rodar após desligar o aparelho.
- H** **VESZÉLY** - Ne tegye a kezét vagy a lábát a forgó részek közelébe, illetve azok alá. Tartózkodjon mindig távol a fűkivezető nyílástól. A vágókések a motor kikapcsolása után is forognak.
- PL** **NIEBEZPIECZEŃSTWO** - Trzymać ręce lub stopy z dala od obracających się części urządzenia. Znajdować się zawsze z dala od otworu wyrzutu skoszonej trawy. Po wyłączeniu silnika ostrza nadal się obracają.

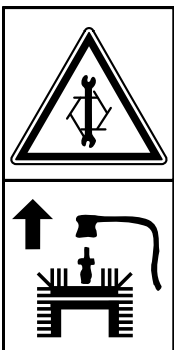

- I** **PERICOLO** - Prima di effettuare la pulizia, la manutenzione o l'ispezione, accertarsi che le lame si siano fermate completamente. Scollegare il cavo della candela ed allontanarlo dalla candela stessa, in modo da evitare una messa in moto accidentale.
- ENG.** **DANGER** - Before any cleaning, maintenance or checking on the aerator, make sure that blades have stopped. Disconnect the spark plug wire, and keep the wire away from the plug to prevent any accidental starting.
- F** **DANGER** - Avant tout nettoyage, maintenance ou inspection, s'assurer que les lames soient complètement arrêtées. Déconnecter le câble de la bougie et le maintenir loin pour éviter une mise en marche accidentelle de l'aérateur à gazon.
- D** **GEFAHR** - Vor der Ausführung von Reinigungs- oder Wartungsarbeiten bzw. der Inspektion ist sicherzustellen, dass das Schneidmesser vollkommen zum Stillstand gekommen ist. Das Zündkabel abtrennen und von der Zündkerze entfernen, um ein versehentliches Anlassen zu vermeiden.
- NL** **GEVAAR** - Alvorens de machine schoon te maken of onderhoud of reparaties uit te voeren, moet u controleren of de mesbladen volledig tot stilstand zijn gekomen. Koppel de bougiekabel los en houd deze weg van de bougie, om zo een ongewenste inschakeling van de machine te voorkomen.
- E** **PELIGRO** - Antes de efectuar la limpieza, el mantenimiento o la inspección, hay que asegurarse de que las cuchillas estén completamente paradas. Después hay que desconectar el cable de la bujía y alejarlo de la misma para evitar que el motor se pueda poner en marcha de manera accidental.
- P** **PERIGO** - Antes de efectuar qualquer operação de limpeza, manutenção ou inspeção, verifique que as lâminas estejam completamente paradas. Desligue o cabo da vela, afastando-o da vela, de modo a evitar arranques acidentais.
- H** **VESZÉLY** - Mielőtt tisztításba, karbantartásba, vagy átvizsgálásba kezdene, győződjön meg arról, hogy a vágókések teljesen leálltak-e. Húzza ki a gyertya vezetékét, és távolítsa el a gyertyáról, hogy elkerülje a motor véletlenszerű elindulását.
- PL** **NIEBEZPIECZEŃSTWO** - Przed wykonaniem operacji czyszczenia, konserwacji lub przeglądu należy upewnić się, że ostrza zostały całkowicie zatrzymane. Zdjąć przewód świecy zapłonowej i odsunąć od niej na bezpieczną odległość, aby uniknąć w ten sposób przypadkowego uruchomienia urządzenia.

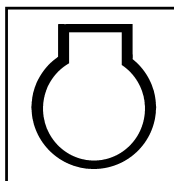

- | | |
|--------------------|------------------|
| I MOTORE | E MOTOR |
| ENG. ENGINE | P MOTOR |
| F MOTEUR | H MOTOR |
| D MOTOR | PL SILNIK |
| NL MOTOR | |

PRECAUZIONI FONDAMENTALI DI SICUREZZA

ADDESTRAMENTO

1. Chiunque utilizzi l'arieggiatore deve prima leggere attentamente il manuale di istruzioni e manutenzione e familiarizzarsi completamente con i comandi per un uso corretto dell'arieggiatore.
2. Non permettere l'uso dell'arieggiatore ai bambini o a persone che non siano completamente a conoscenza delle presenti istruzioni.

Specifiche norme nazionali potrebbero limitare l'età dell'utilizzatore.

3. Non mettere in moto e non utilizzare l'arieggiatore in prossimità di persone, specialmente bambini o animali.
4. Tenere presente che l'operatore o l'utilizzatore è responsabile in caso di incidenti o pericoli occorsi ad altre persone od alle loro cose.

PREPARAZIONE

1. Durante l'utilizzo dell'arieggiatore indossare sempre scarpe robuste e pantaloni lunghi. Non operare a piedi scalzi o con sandali aperti.
2. Ispezionare accuratamente l'area in cui si intende usare l'arieggiatore e rimuovere qualsiasi oggetto che potrebbe essere proiettato dalla macchina.
3. **ATTENZIONE** - La benzina è altamente infiammabile.
 - 3.1 Conservare la benzina in contenitori specificatamente previsti per questo uso.
 - 3.2 Fare il rifornimento di benzina solo all'aperto; non fumare durante il rifornimento.
 - 3.3 Fare il rifornimento di benzina prima di mettere in moto il motore. Non togliere mai il tappo del serbatoio e non fare il rifornimento di benzina mentre il motore è in moto o a motore caldo.
 - 3.4 In caso di benzina traboccata non tentare di mettere in moto il motore ma spostare la macchina lontano dal luogo della benzina versata; evitare ogni causa di scintilla o fuoco, fino alla completa scomparsa dei vapori di benzina.

- 3.5 Richiudere il serbatoio della benzina ed i contenitori serrando con sicurezza i loro tappi.
4. Sostituire il silenziatore se difettoso o danneggiato.
5. Prima dell'uso controllare sempre visivamente che le lame, le viti di serraggio del supporto lama ed i taglienti non siano usurati o danneggiati. Sostituire le lame danneggiate o usurate assieme alle viti di serraggio.

FUNZIONAMENTO

1. Non fare funzionare il motore in luogo chiuso o limitato dove può accumularsi il pericoloso gas monossido di carbonio contenuto nei gas di scarico.
2. Operare solamente su terreni illuminati dalla luce diurna o da una adeguata illuminazione artificiale.
3. Evitare, per quanto possibile, di utilizzare l'arieggiatore su erba bagnata.
4. Sui pendii appoggiare con sicurezza i piedi sul terreno.
5. Camminare non correre mai.
6. Sui terreni in pendenza avanzare trasversalmente, senza mai procedere verso l'alto o verso il basso.
7. Esercitare la massima precauzione su terreni in pendenza.
8. Evitare di operare su terreni con una pendenza eccessiva.
9. Usare estrema precauzione nell'invertire la marcia e nel tirare l'arieggiatore all'indietro.
10. Arrestare il motore (e quindi le lame) quando l'arieggiatore deve essere inclinato per il trasferimento, quando si attraversa un terreno diverso da prato erboso e quando l'arieggiatore viene trasportato verso e dall'area di lavoro.
11. Non utilizzare l'arieggiatore con protezioni difettose oppure senza dispositivi di sicurezza mon-

tati, come ad esempio il deflettore e/o il sacco raccogliherba

12. Non modificare le regolazioni del motore né manomettere per mandare su di giri il motore.
13. Nella messa in moto del motore usare attenzione seguendo le istruzioni e tenendo i piedi ben lontani dalle lame.
14. Non inclinare l'arieggiatore durante la messa in moto, a meno che l'arieggiatore debba essere inclinato per l'avviamento. In questo caso non inclinare più di quanto assolutamente necessario e sollevare solo la parte lontana dall'operatore.
15. Non mettere in moto il motore stando di fronte all'apertura di scarico dell'erba.
16. Non porre le mani o i piedi in prossimità o al di sotto delle parti rotanti. Mantenersi sempre distanti dall'apertura di scarico dell'erba.
17. Non sollevare mai e non trasportare mai l'arieggiatore mentre il motore è in moto
18. Arrestare il motore e scollegare il cavo della candela:
 - 18.1 Prima di eliminare un bloccaggio o di liberare l'apertura di scarico dell'erba.
 - 18.2 Arrestare il motore ed attendere che le lame si arrestino completamente prima di rimuovere il sacco di raccolta dell'erba o di disintasarlo lo scarico.
Prima di effettuare la pulizia, la manutenzione o l'ispezione, accertarsi che le lame e tutte le altre parti in movimento si siano fermate completamente. Scollegare il cavo della candela ed allontanarlo dalla candela stessa, in modo da evitare una messa in moto accidentale.
 - 18.3 Quando si colpisce un oggetto estraneo, arrestare il motore, scollegare il cavo della candela, ispezionare accuratamente l'arieggiatore alla ricerca di eventuali danni. Fare riparare i danni evidenziati prima di mettere in moto il motore; rivolgersi ad un centro assistenza specializzato.
 - 18.4 Qualora la macchina presentasse vibrazioni anormali, arrestare il motore e ricercare immediatamente la causa delle vibrazioni. Di norma, le vibrazioni segnalano la presenza di un problema.

19. Arrestare il motore:

- 19.1 Ogni volta che si abbandona l'arieggiatore
- 19.2 Prima di ogni rifornimento di benzina
20. Portare l'acceleratore al minimo durante lo spegnimento del motore e chiudere il rubinetto benzina (se provvisto) dopo l'arresto del motore.
21. Quando il motore è in moto mantenere la distanza di sicurezza data dal manubrio.

MANUTENZIONE E DEPOSITO

1. Mantenere ben serrati tutti i dadi e le viti, in modo che la macchina sia in buone condizioni di funzionamento.
2. Non riporre mai l'arieggiatore in luogo chiuso lasciando benzina nel serbatoio, dato che i vapori di benzina possono raggiungere una fiamma libera o una fonte di scintille.
3. Attendere che il motore si raffreddi prima di riporre la macchina in uno spazio chiuso.
4. Al fine di ridurre il rischio di incendio tenere il motore, il silenziatore puliti da erba, foglie o eccesso di grasso.
5. Controllare frequentemente che il sacco raccogliherba non presenti usure o lesioni.
6. Per ragioni di sicurezza sostituire le parti usurate o danneggiate. Usare solamente pezzi di ricambio originali. Pezzi di ricambio prodotti da altri fabbricanti potrebbero adattarsi male e causare danni e pericoli.
7. Nel caso si debba svuotare il serbatoio effettuare l'operazione all'aperto.
8. Verificare o fare verificare ad un centro assistenza ad intervalli regolari, il serraggio delle lame e dei bulloni di supporto del motore.
9. La sostituzione delle lame è un'operazione impegnativa che richiede una specifica competenza oltre che delle speciali apparecchiature; soprattutto per ragioni di sicurezza questa operazione deve essere effettuata da un centro di assistenza specializzato.

BASIC SAFETY PRECAUTIONS TRAINING

TRAINING

1. Read the Operating and Service Instruction carefully before using the aerator. Be thoroughly familiar with its controls before any use.
2. Never allow children or people unfamiliar with these instructions to use the aerator. Local regulations may restrict the age of the operator.
3. Do not start or use the aerator when children, people, or pets are nearby.
4. Keep in mind that the operator or user is responsible for accidents or hazards occurring to other people or their property.

PREPARATION

1. When using the aerator, always wear substantial footwear and long trousers. Do not operate the equipment when barefoot or wearing open sandals.
2. Thoroughly inspect the area where the aerator is to be used and remove all objects which may be thrown by the machine.
3. **WARNING-** Petrol is highly flammable.
 - 3.1 Store fuel in containers specifically designed for this purpose.
 - 3.2 Refuel outdoors only and do not smoke while refuelling.
 - 3.3 Add fuel before starting the engine. Never remove the cap of the fuel tank or add petrol while the engine is running or when the engine is hot.
 - 3.4 If petrol is spilled, do not attempt to start the engine but move the machine away from the area of spillage and avoid creating any source of ignition until petrol vapours have dissipated.
 - 3.5 Replace all fuel tanks and containers caps securely.
4. Replace faulty silencers.
5. Before use, always make sure visually that the

blades, the blade support fastening screws and the cutters are not worn out or damaged. Replace the blades that have been damaged or worn out along with the fastening screws.

OPERATION

1. Do not operate the engine in a confined space where dangerous carbon monoxide fumes can collect.
2. Mow only in daylight or in good artificial light.
3. **Avoid operating the aerator in wet grass, where feasible.**
4. Always be sure of your footing on slopes.
5. Walk, never run.
6. Mow across the face of slopes, never up and down.
7. Exercise extreme caution when changing direction on slopes.
8. Do not mow excessively steep slopes.
9. Be very careful when reversing or pulling the aerator towards yourself.
10. Stop the motor (and thus the blades) when the aerator has to be tilted for transportation when crossing surfaces other than grass, and when transporting the aerator to and from the working area.
11. Never operate the aerator with defective guards, or without safety devices, for example deflectors and/or grass catchers.
12. Do not change the engine governor settings or overspeed the engine.
13. Start the engine carefully according to instructions and with your feet well away from blades.
14. Do not tilt the aerator when starting it, unless the aerator has to be tilted for starting. In this case, do not tilt it more than required and lift only the part

which is away from the operator.

15. Do not start the engine when standing in front of the discharge chute.
16. Do not put hands or feet near or under rotating parts. Keep clear off the discharge opening at all times.
17. Never lift carry the aerator while it is running.
18. Stop the engine and disconnect the spark plug wire:
 - 18.1 Before clearing blockages or unclogging chute.
 - 18.2 Stop the engine and wait until the blades have stopped before removing the grass catcher or unclogging chute. When cleaning, repairing, or inspecting, make sure that blades and all mowing parts have stopped. Disconnect the spark plug wire, and keep the wire away from the plug to prevent any accidental starting.
 - 18.3 After striking a foreign object, stop the engine, disconnect the spark plug wire, thoroughly inspect the aerator for any damage. Repair it before starting again. Always call specialised service centres.
 - 18.4 If the equipment should start to vibrate abnormally, stop the engine and check immediately for the cause. Vibration is generally a warning of trouble.
19. Stop the engine.
 - 19.1 Whenever you leave the aerator
 - 19.2 Before refuelling.
20. Reduce the throttle setting during engine shut down and, if the engine is provided with a shut-off valve, turn the fuel off at the conclusion of mowing.
21. When the motor is running the safety distance, given by the handle, must always be maintained.
3. Allow the engine to cool before storing in any enclosures.
4. To reduce fire hazard, keep the engine and the silencer free of grass, leaves, or excessive grease.
5. Check the grass catcher frequently for wear or deterioration.
6. Replace worn or damaged parts for safety. Use only original spare parts. Parts not produced by manufacturer may cause poor fit and possible injury.
7. If the fuel tanks have to be drained, this should be done outdoors.
8. Regularly check or have a service centre check the tightening of blades and bolts that support the motor.
9. Blade replacement is a complicated operation which involves specific competence as well as special equipment. For safety reasons, this operation must be carried out by a specialised technical assistance centre.

MAINTENANCE AND STORAGE

1. Keep all nuts, bolts and screws tight to be sure the equipment is in a safe working condition.
2. Never store it with gasoline in the tank inside a building where fumes may reach an open flame or spark.

PRECAUTIONS DE BASE POUR LA SECURITE

FORMATION

1. Lire soigneusement la notice d'emploi et d'entretien de l'aérateur à gazon. Se familiariser complètement avec le fonctionnement de ses commandes.
2. Ne pas permettre aux enfants d'utiliser l'aérateur à gazon, ni à de personnes ne connaissant pas à fond les instructions.
Des normes nationales spécifiques pourraient limiter l'âge de l'utilisateur.
3. Ne pas mettre en marche et ne pas utiliser l'aérateur quand des enfants ou des personnes, ou des animaux se trouvent à proximité.
4. Ne pas oublier que l'opérateur ou l'utilisateur est responsable en cas de risques ou d'accidents survenus à des tierces personnes ou à des choses appartenant à ces dernières.

PREPARATION

1. Durant l'utilisation de l'aérateur à gazon, porter toujours des chaussures robustes et des pantalons longs. Ne pas travailler pieds nus ou avec des sandales ouvertes.
2. Inspecter méticuleusement la zone où l'on entend utiliser l'aérateur à gazon et la débarrasser de tout objet qui pourrait être projeté par la machine.
3. **ATTENTION**-L'essence est hautement inflammable.
 - 3.1 Conserver l'essence dans conteneurs spécialement conçus à cet effet.
 - 3.2 Ne remplir le réservoir d'essence qu'en plein air et ne pas fumer durant cette opération.
 - 3.3 Remplir le réservoir d'essence avant de mettre le moteur en marche. Ne jamais enlever le bouchon du réservoir et ne pas remplir d'essence quand le moteur est en marche ou encore chaud.
 - 3.4 Si de l'essence a débordé, ne pas essayer de mettre le moteur en marche, mais déplacer la tondeuse loin de l'endroit où l'essence a été renversée; éviter toute cause d'étincelle ou de feu jusqu'à la disparition complète des vapeurs d'essence.

- 3.5 Refermer les réservoirs de l'essence et les conteneurs en serrant leurs bouchons de façon sûre.
4. Si le silencieux est défectueux ou endommagé, le remplacer.
5. Avant d'utiliser l'aérateur à gazon, contrôler toujours visuellement que les lames, les vis de serrage du support de la lame et les tranchants ne sont ni usés ni abîmés. Remplacer les lames abîmées ou usées et leurs vis de serrage.

FONCTIONNEMENT

1. Ne pas faire marcher le moteurs dans un endroit fermé ou exigu pour ne pas provoquer d'accumulation d'oxyde de carbone, un gaz dangereux contenu dans le gaz d'échappement.
2. Tondre seulement quand il fait jour ou si l'éclairage est suffisant.
3. Eviter, autant que possible, d'utiliser l'aérateur à gazon sur de l'herbe mouillée.
4. Sur les pentes, poser les pieds sur le terrain de façon sûre.
5. Ne jamais courir, marcher.
6. Tondre en travers sur les pentes; jamais de bas en haut et inversement.
7. Sur les pentes, faire preuve d'extrême prudence pour changer de direction.
8. Ne pas tondre sur des pentes excessivement abruptes.
9. Faire attention lorsqu'on fait demi-tour et lorsqu'on tire l'aérateur vers l'arrière.
10. Arrêter le moteur (et donc les lames) quand l'aérateur doit être incliné pour le déplacer, quand on traverse un terrain n'étant pas une pelouse et quand on transporte l'aérateur vers la zone de travail ou loin de celle-ci.
11. Ne pas utiliser l'aérateur avec des protections défectueuses ou sans les dispositifs de sécurité montés, tels que par exemple le déflecteur et/ou le sac.

12. Ne pas modifier les réglages du régulateur du moteur ni faire fonctionner le moteur en surrégime.

13. Lors de la mise en marche du moteur être prudent et suivre les instructions, en gardant les pieds bien loin de la lame.

14. Ne pas incliner l'aérateur au moment de la mise en marche, sauf si la machine doit être inclinée pour le démarrage. Dans ce cas, ne pas incliner plus que ce qui est absolument nécessaire et ne soulever que la partie la plus éloignée de l'opérateur.

15. Ne pas mettre le moteur en marche en restant devant l'ouverture de sortie de l'herbe.

16. Eloigner les mains et les pieds des pièces rotatives. Ne jamais s'approcher de l'orifice de décharge.

17. Ne jamais soulever et ne jamais transporter l'aérateur à gazon avec le moteur en marche.

18. Arrêter le moteur et débrancher le fil de la bougie:

18.1 Avant d'éliminer un blocage ou de libérer l'ouverture de sortie de l'herbe.

18.2 Arrêter le moteur et attendre que les lames soient complètement à l'arrêt avant d'enlever le sac ou de déboucher la goulotte.

Vérifier que les lames et toutes les pièces en mouvement soient arrêtées avant de nettoyer, réparer ou inspecter l'aérateur. Déconnecter le câble de la bougie et le maintenir loin pour éviter une mise en marche accidentelle de l'aérateur.

18.3 Si un objet a été heurté, arrêter le moteur, déconnecter le câble de la bougie, inspecter complètement l'aérateur pour déceler toute trace d'endommagement et réparer les dommages avant de remettre en marche l'aérateur et l'utiliser. Ne s'adresser qu' à des centres spécialisés.

18.4 Si la tondeuse vibre de manière anormale, arrêter le moteur et rechercher immédiatement la cause. Les vibrations annoncent généralement une panne.

19. Arrêter le moteur:

19.1 Chaque fois que l'on quitte l'aérateur à gazon:

19.2 Avant chaque plein d'essence.

20. Mettre l'accélérateur au ralenti durant l'arrêt du

moteur et fermer le robinet de l'essence (s'il est prévu) après l'arrêt du moteur.

21. Lorsque le moteur tourne, garder la distance de sécurité qui est donnée par le guidon.

ENTRETIEN ET REMISAGE

1. Veiller à ce que tous les écrous, boulons et vis soient serrés pour être sûr que la tondeuse puisse être utilisée sans danger.

2. S'il reste de l'essence dans le réservoir de la machine, ne jamais la placer à l'intérieur d'un bâtiment, ou un endroit où les vapeurs risqueraient d'être au contact de flammes ou d'étincelles.

3. Laisser refroidir le moteur avant de remiser la tondeuse dans un endroit fermé.

4. A fin de réduire les risques d'incendie, nettoyer le moteur et le silencieux de toute présence d'herbe, de feuilles ou d'excès de graisse.

5. Contrôler fréquemment que le sac n'est ni usé ni abîmé.

6. Pour des raisons de sécurité, remplacer les pièces usées ou endommagées.

N'utilisez que des pièces de rechange fournies par le fabricant du produit. D'autres pièces pourraient ne pas s'ajuster correctement et causer des blessures.

7. Lorsqu'on doit vider le réservoir, effectuer cette opération en plein air.

8. Vérifier ou faire vérifier à un centre spécialisé fréquemment que les boulons de montage du moteur et des lames soient correctement serrés.

9. Le remplacement de la lame, est un opération délicate qui nécessite une qualification spécifique ainsi qu'un équipement spécial; notamment pour des raison de sécurité cette opération doit être effectuées par un centre d'entretien agréé.

GRUNDSÄTZLICHE SICHERHEITSVORKEHRUNGEN

MACHEN SIE SICH MIT DER MASCHINE VERTRAUT

1. Jeder, der den Vertikutierer benutzt, muss zunächst sorgfältig die Betriebs- und Wartungsanleitung durchlesen und sich für einen korrekten Gebrauch mit allen Bedienungsteilen vertraut machen.
2. Den Vertikutierer nie von Kindern unter 16 Jahren oder von Personen, die nicht vollständig über die vorliegenden Anweisungen informiert sind, benutzen lassen.
In einigen Staaten kann das Mindestalter des Benutzers anders festgelegt sein.
3. Den Vertikutierer nicht in Betrieb setzen, wenn sich in der Nähe Personen und insbesondere Kinder aufhalten.
4. Beachten Sie, daß der Benutzer im Falle von Gefahren und Unfällen gegenüber anderen Personen und deren Sachen verantwortlich ist.

VON INBETRIEBNAHME

1. Während der Benutzung des Vertikutierers stets festes Schuhwerk und lange Hosen tragen. Den Vertikutierer nicht barfuss oder mit Sandalen bedienen.
2. Kontrollieren Sie gründlich den Arbeitsbereich und entfernen Sie alle Gegenstände, die vom Vertikutierer fortgeschleudert werden könnten.
3. **WICHTIG** - Benzin ist leicht entflammbar.
 - 3.1 Das Benzin in speziellen, hierfür vorgesehenen Behältern aufbewahren.
 - 3.2 Den Tank nur im Freien auffüllen und während des Einfüllens nicht rauchen.
 - 3.3 Den Tank auffüllen, bevor der Motor angelassen wird. Öffnen Sie niemals den Tankdeckel und füllen Sie niemals Benzin ein, während der Motor läuft bzw. noch heiß ist.
 - 3.4 Wurde Benzin verschüttet, nicht versuchen, den Motor anzulassen, sondern den Rasenmäher von der Stelle mit dem verschütteten Benzin entfernen; bis zum völligen Verschwinden der Benzindämpfe jede Funkenbildung bzw. offenes Feuer vermeiden.

- 3.5 Benzintank und -behälter fest durch Anziehen der Deckel verschließen.
4. Den Schalldämpfer ersetzen, wenn er defekt oder beschädigt ist.
5. Vor dem Vertikutieren stets durch Sichtkontrolle überprüfen, dass die Messer, die Befestigungsschrauben des Messerträgers und die Schneidkanten nicht abgenutzt oder beschädigt sind. Schadhafte oder abgenutzte Messer gemeinsam mit den Befestigungsschrauben ersetzen.

INBETRIEBNAHME

1. Lassen Sie den Motor nicht an einem geschlossenen oder umgrenzten Ort laufen, an dem sich das gefährliche, in den Auspuffgasen enthaltene Kohlenmonoxid ansammeln kann.
2. Nur auf Flächen arbeiten, die durch Tageslicht oder ausreichendes künstliches Licht beleuchtet sind.
3. Nach Möglichkeit den Vertikutierer nicht auf nassem Gras verwenden.
4. Beim Mähen auf Abhängen die Füße stets fest auf dem Boden aufsetzen.
5. Beim Mähen gehen, nie laufen.
6. Auf Abhängen stets quer zum Hang mähen, nie bergauf oder bergab.
7. Beim Richtungswechsel an Hängen äußerst vorsichtig vorgehen.
8. Nicht an zu steilen Hängen mähen.
9. Bei Umkehrung der Vertikutierrichtung und beim Ziehen des Vertikutierers nach hinten ist größte Vorsicht geboten.
10. Den Motor (und damit die Messer) ausschalten, wenn der Vertikutierer zum Transport angehoben werden muss, wenn ein Gelände überquert wird, das nicht aus Rasen besteht, und wenn der Vertikutierer zum und vom Arbeitsbereich transportiert wird.
11. Den Vertikutierer nicht benutzen, wenn die Schutzabdeckungen schadhafte bzw. die Sicherheitsvorrichtungen wie der Deflektor und/

oder der Grasfangsack nicht montiert sind.

12. Die Motoreinstellung nicht verändern und die Drehzahl des Motors nicht durch Manipulierung desselben erhöhen.
13. Beim Anlassen des Motors ist Vorsicht geboten: Die Anleitungen beachten und die Füße in sicherem Abstand von den Messern halten.
14. Während des Anlassens den Vertikutierer nicht neigen, es sei denn, dies wäre zum Anlassen selbsterforderlich. In diesem Fall den Vertikutierer nicht stärker neigen, als notwendig, und nur den vom Bediener weiter entfernten Teil anheben.
15. Stellen Sie sich beim Anlassen des Motors nicht vor die Grasauswurföffnung.
16. Achten Sie darauf, nicht mit Händen oder Füßen in die Nähe oder unter die rotierenden Teile zu geraten. Bewahren Sie stets angemessenen Abstand von der Grasauswurföffnung.
17. Den Vertikutierer nie mit laufendem Motor anheben oder transportieren.
18. Den Motor abstellen und das Zündkabel von der Zündkerze abtrennen.
- 18.1 Vor der Entfernung eines Hindernisses oder der Freiräumung der Grasauswurföffnung.
- 18.2 Den Motor abstellen und abwarten, bis die Messer vollkommen zum Stillstand gekommen sind, bevor der Grasfangsack entfernt oder die Auswurföffnung freigeräumt wird. Vor der Ausführung von Reinigungs- oder Wartungsarbeiten bzw. der Inspektion ist sicherzustellen, dass die Messer und alle anderen Bewegungsteile vollkommen zum Stillstand gekommen sind. Das Zündkabel abtrennen und von der Zündkerze entfernen, um ein versehentliches Anlassen zu vermeiden.
- 18.3 Stößt der Vertikutierer auf einen Fremdkörper, den Motor abstellen, das Zündkabel von der Zündkerze lösen und den Vertikutierer gründlich auf eventuelle Beschädigungen untersuchen. Eventuell festgestellte Schäden reparieren lassen, bevor der Vertikutierer wieder in Betrieb gesetzt wird; wenden Sie sich hierzu an eine autorisierte Kundendienststelle.
- 18.4 Sollte der Rasenmäher übermäßig vibrieren, den Motor abstellen und sofort die Ursache suchen. Starkes Vibrieren ist in der Regel ein Hinweis auf eine Störung.

19. In folgenden Fällen den Motor Abstellen:

- 19.1 Jedes Mal, wenn der Vertikutierer unbeaufsichtigt gelassen wird
- 19.2 Vor jeder Benzineinfüllung
20. Beim Abstellen des Motors den Gashebel auf den Leerlauf einstellen und das Benzinventil (falls vorhanden) nach dem Stillstand des Motors schließen.
21. Der durch die Führungsholme gegebene Sicherheitsabstand ist stets einzuhalten.

WARTUNG UND LAGERUNG

1. Alle Muttern und Schrauben müssen stets fest angezogen sein, damit der Rasenmäher stets einwandfrei funktionstüchtig ist.
2. Den Vertikutierer nie in einem geschlossenen Raum verwahren, wenn sich Benzin im Tank befindet. Die Benzindämpfe könnten eine offene Flamme oder eine funkenerzeugende Quelle erreichen.
3. Warten Sie vor der Verwahrung in einem geschlossenen Raum das Auskühlen des Rasenmähers ab.
4. Zur Reduzierung der Brandgefahr den Motor und den Schalldämpfer von Gras, Laub oder überschüssigem Fett freihalten.
5. Kontrollieren Sie häufig den Grasfangsack auf Abnutzung oder Beschädigungen.
6. Aus Sicherheitsgründen die abgenutzten oder beschädigten Teile sofort ersetzen.

Verwenden Sie nur Original-Ersatzteile. Ersatzteile anderer Hersteller könnten Passungsprobleme aufweisen und Schäden bzw. Gefahren verursachen.
7. Eine eventuelle Entleerung des Tanks nur im Freien vornehmen.
8. In regelmäßigen Abständen die Befestigung der Messer und der Motorhalterungs-Mutterschrauben kontrollieren.
9. Das Schärfen und das Auswuchten des Messers, sowie das Wechseln sind Arbeiten, die geschultes Fachpersonal und Spezialwerkzeug erfordern. Aus Sicherheitsgründen sollten diese Arbeiten immer bei einer autorisierten Kundendienststelle durchgeführt werden.

BASISREGELS VOOR UW VEILIGHEID

ALGEMEEN

1. Alle personen die de ventilatiemachine gebruiken, dienen eerst de handleiding voor gebruik en onderhoud zorgvuldig door te lezen om volledig vertrouwd te raken met de instructies voor een correct gebruik ervan.
2. Het gebruik van de ventilatiemachine niet toe staan aan kinderen of aan personen die niet volledig op de hoogte zijn van de instructies uit deze handleiding.
Specifieke nationale voorschriften zouden de minimumleeftijd van de gebruiker kunnen bepalen.
3. De ventilatiemachine niet starten of gebruiken in de nabijheid van personen, met name van kinderen en dieren.
4. Denk eraan dat de bediener of de gebruiker aansprakelijk gesteld wordt in het geval dat men gevaarlijke situaties of ongelukken veroorzaakt waarbij andere personen of hun eigendommen zijn betrokken.

VOORBEREIDING

1. Gedurende het gebruik van de ventilatiemachine dient u altijd stevige schoenen en een lange broek te dragen. De machine niet gebruiken als u op blote voeten loopt of open sandalen draagt.
2. Het gebied waar u de ventilatiemachine wilt gebruiken nauwkeurig inspecteren en alle voorwerpen verwijderen die in de machine terecht zouden kunnen komen.
3. **LET OP:** De benzine is uiterst ontvlambaar.
- 3.1 Bewaar de benzine in tanks die hier speciaal voor bedoeld zijn.
- 3.2 Het bijvullen van benzine dient uitsluitend in de open lucht plaats te vinden. Gedurende het bijvullen niet roken.
- 3.3 Vul benzine bij voordat U de motor start. Bij een draaiende of nog warme motor nooit de dop van de tank halen en nooit benzine bijvullen.
- 3.4 Als er benzine is overgestroomd de motor niet starten, maar de machine ver van de plaats brengen waar de benzine is gemorst; zorg ervoor dat er zich, zolang de benzine niet volledig

verdampst is, op geen enkele wijze vonken of vlammen kunnen vormen.

- 3.5 Doe de doppen weer op de benzinetank en op de bewaartank en draai deze stevig vast.
4. Vervang de geluidsdemper indien deze gebreken of beschadigingen vertoont.
5. Altijd een controve verrichten, voordat u de machine in gebruik neemt, om na te gaan of de mesbladen, de bevestigingsschroeven van de mesbladhouder en de snijkanten niet versleten of beschadigd zijn. De versleten of beschadigde mesbladen en de bevestigingsschroeven vervangen.

WERKING

1. Laat de motor nooit draaien in een afgesloten of kleine ruimte, waar het uitlaatgas bevindt zich kan verzamelen.
2. Werk alleen bij voldoende daglicht of bij voldoende kunstverlichting.
3. De ventilatiemachine zo min mogelijk op nat gras gebruiken.
4. Op hellend terrein in Uw voeten steeds stevig neerzetten.
5. Rusting lopen, nooit rennen.
6. Op hellende terreinen in de richting dwars op de helling bewegen en nooit naar boven of naar beneden.
7. Wees uiterst voorzichtig op het moment dat u van richting moet veranderen op hellende terreinen.
8. Vermijd het werken op terreinen met een te sterke helling.
9. Oppassen bij het veranderen van de rijrichting en het achteruit trekken van de ventilatiemachine.
10. De motor (en dus de mesbladen) tot stilstand brengen wanneer de ventilatiemachine gekanteld moet worden voor verplaatsing, voor het oversteken van een terrein dat geen grasveld is, of wanneer de ventilatiemachine van en naar het werkteerrein moet worden gebracht.

11. De ventilatiemachine niet gebruiken wanneer de beschermingen defect zijn, of zonder de veiligheidsdelen, zoals bijvoorbeeld de deflector en/of de grasopvangzak.
12. Verander niets aan de afstelling van de motor en probeer niet handmatig het toerental van de motor te verhogen.
13. Bij het starten van de motor altijd goed opletten en de instructies opvolgen. Uw voeten uit de buurt van de mesbladen houden.
14. De ventilatiemachine niet kantelen tijdens de inwerkingstelling, tenzij dit voor het starten nodig is. In dit geval de machine niet schuin houden dan strikt noodzakelijk is en alleen het gedeelte omhoog tillen dat ver van de gebruiker verwijderd is.
15. Start de motor niet wanneer U zich tegenover de afvoeropening van het gras bevindt.
16. Plaats de handen en voeten niet in de nabijheid van of onder de roterende delen. Blijf altijd op veilige afstand van de opening voor de grasafvoer.
17. De ventilatiemachine nooit optillen en vervoeren met een draaiende motor.
18. Stop de motor en maak de bougiekables los.
- 18.1 Alvorens een obstakel te verwijderen of de afvoeropening voor het gras vrij te maken.
- 18.2 De motor uitschakelen en wachten tot de mesbladen volledig tot stilstand zijn gekomen alvorens de opvangzak voor het gras te verwijderen, of de verstopping van de grasafvoer ongedaan te maken.
Alvorens de machine schoon te maken of onderhoud of reparaties uit te voeren, controleren of de mesbladen en alle andere bewegende delen volledig tot stilstand zijn gekomen.
De bougiekabel loskoppelen en bij de bougie weghouden om een ongewenste inschakeling van de machine te voorkomen.
- 18.3 Bij het treffen van een vreemd voorwerp, de motor uitschakelen en de bougiekabel loskoppelen. De ventilatiemachine nauwkeurig nakijken om eventuele schade op te sporen. De eventuele schade laten verhelpen bij een gespecialiseerd servicecentrum alvorens de motor weer aan te zetten.
- 18.4 Indien de machine abnormale trillingen vertoont, de motor uitschakelen en de oorzaak van de trillingen proberen te achterhalen. Normaal gesproken duiden de trillingen op een probleem.

19. Stop de motor:

- 19.1 Wanneer men de ventilatiemachine onbeheerd achterlaat:
- 19.2 Voor het bijvullen van de benzine .
20. Zet bij het uitzetten van de motor de versnelling op het minimum en sluit na het stoppen van de Motor de benzinekraan (indien aanwezig).
21. Wanneer de motor aan staat, dient men de gegeven veiligheidsafstand van het stuur in acht te nemen.

ONDERHOUD

1. Zorg ervoor dat alle schroeven en moeren goed aangedraaid zijn, om een goede functionering van de machine te waarborgen.
2. De ventilatiemachine nooit opbergen in een gesloten ruimte terwijl er nog benzine in de tank zit, aangezien de benzinedampen in aanraking kunnen komen met een vlam of een vonk.
3. Watch tot de motor is afgekoeld alvorens de machine in een gesloten ruimte weg te bergen.
4. Om brandgevaar te vermijden, de motor en de geluiddemper altijd schoon houden door gras, bladeren of een teveel aan vet te verwijderen.
5. Controleer regelmatig of de grasopvangzak niet versleten of beschadigd is.
6. Om veiligheidsredenen dient men versleten of of beschadigde delen altijd onmiddellijk te vervangen. Gebruik uitsluitend originele vervangingsonderdelen. Vervangingsonderdelen die zijn geproduceerd door andere fabrikanten zouden slecht kunnen passen en gevaarlijke situaties of schade op kunnen leveren.
7. Indien men de benzinetank moet legen, dit in de open lucht doen.
8. Regelmatig controleren (of door een servicecentrum laten controleren), of de mesbladen en de bouten van de motorhouder goed bevestigd zijn.
9. Het bijlijpen en uitbalanceren van het snijblad, evenals de hiervoor noodzakelijke montage en demontage, zijn gecompliceerde operaties die een specifieke vaardigheden en speciale apparatuur vereisen; met name om redenen van veiligheid moeten deze handelingen altijd worden uitgevoerd door een gespecialiseerd servicecentrum.

PRECAUCIONES FUNDAMENTALES DE SEGURIDAD

ADVERTENCIAS

1. Cualquier persona, antes de utilizar el aireador, tiene que leer atentamente el presente manual de instrucciones y mantenimiento y familiarizarse bien con los mandos. Sólo así se puede garantizar un empleo correcto del aireador.
2. Está absolutamente prohibido que los niños o cualquier persona que desconozca las presentes instrucciones utilice el aireador.

Las normativas específicas de cada país pueden establecer los límites de edad del usuario.

3. No poner en marcha ni utilizar el aireador si hay personas, especialmente niños, o animales en los alrededores.
4. Se recuerda que el operador o el usuario es responsable en caso de que se produzcan situaciones de peligro o accidentes de personas o cosas.

PREPARACION

1. Durante el uso del aireador hay que llevar siempre zapatos robustos y pantalones largos. No trabajar nunca con los pies descalzos o con sandalias abiertas.
2. Inspeccionar esmeradamente el área en la cual se desea utilizar el aireador y quitar todos los objetos que puedan ser tomados y lanzados por la máquina.
3. **ATENCIÓN** - La gasolina es muy inflamable.
- 3.1 Guardar la gasolina en contenedores especiales para este uso.
- 3.2 Efectuar el abastecimiento de gasolina sólo al aire libre. No fumar durante esta operación.
- 3.3 Antes de poner en marcha el motor, controlar el nivel de gasolina y, si es necesario, restablecerlo. No quitar nunca el tapón del depósito ni efectuar el abastecimiento con el motor en marcha o todavía caliente.
- 3.4 Si se ha demarrado gasolina, no hay que intentar poner en marcha el motor sino que se tiene que desplazar la máquina lejos del lugar donde se ha demarrado la gasolina. No utilizar nada que pueda provocar chispas o fuego hasta que hayan desaparecido por completo los vapores de la

gasolina.

- 3.5 Cerrar el depósito de gasolina y los contenedores apretando fuertemente los tapones.
4. Cambiar el silenciador si se encuentra defectuoso o se ha dañado.
5. Antes de usar el aireador, controlar visualmente que las cuchillas, los tornillos de sujeción del soporte cuchilla y los filos cortantes no estén gastados o dañados. Cambiar las cuchillas dañadas o gastadas junto con los tornillos de sujeción.

FUNCIONAMIENTO

1. No hacer funcionar nunca el motor en lugares cerrados o poco ventilados donde pueda acumularse el monóxido de carbono contenido en los gases de escape ya que es peligroso.
2. Trabajar solamente en terrenos iluminados por la luz del sol o con un adecuada iluminación artificial.
3. Siempre que sea posible, evitar el uso del aireador sobre césped mojado.
4. En los terrenos con pendientes, apoyar firmemente los pies sobre el suelo.
5. Cuando se utilice el cortacésped no se tiene que correr nunca sino que siempre haya que caminar.
6. En terrenos incliandos, avanzar transversalmente: no avanzar nunca perpendicularmente, es decir, hacia arriba o hacia abajo
7. En estos casos, hay que tomar las máximas precauciones al cambiar de dirección.
8. Se desaconseja trabajar en terrenos con una pendiente excesiva.
9. Tomar las máximas precauciones al invertir la marcha del aireador o al arrastrarlo hacia atrás.
10. Detener el motor (y, por tanto, las cuchillas) cuando se tenga que inclinar el aireador para su transporte, cuando se atravesase un terreno que no sea un prado de césped o cuando se transporte el aireador de o hacia el área de trabajo.

11. No utilizar el aireador con las protecciones defectuosas o sin los dispositivos de seguridad montados, como, por ejemplo, el deflector y/o la bolsa de recogida del césped.
12. No modificar las regulaciones del motor ni hacer operaciones indebidas para aumentar las revoluciones del mismo.
13. Prestar mucha atención durante la puesta en marcha del motor, seguir las instrucciones y mantener los pies alejados de las cuchillas.
14. No inclinar el aireador durante la puesta en marcha a no ser que el aireador tenga que estar inclinado para ello. En este caso, no inclinarlo más de lo estrictamente necesario y levantar solamente la parte más alejada del operador.
15. No poner en marcha el motor estando delante de la apertura de descarga del césped.
16. No poner nunca las manos ni los pies cerca o debajo de la cuchilla. Mantenerse siempre lejos de la abertura de descarga de la hierba.
17. No levantar ni transportar NUNCA el aireador con el motor en marcha.
18. Detener el motor y desconectar el cable de la bujía:
 - 18.1 Antes de eliminar un bloqueo o de abrir la abertura de descarga del césped.
 - 18.2 Detener el motor y esperar que las cuchillas se paren completamente antes de quitar la bolsa de recogida de la hierba o desatascar la descarga. Antes de efectuar la limpieza, el mantenimiento o la inspección, hay que asegurarse de que las cuchillas y todas las demás piezas en movimiento estén completamente paradas. Después hay que desconectar el cable de la bujía y alejarlo de la misma para evitar que el motor se pueda poner en marcha de manera accidental.
 - 18.3 Cuando se choque contra un objeto extraño, hay que detener inmediatamente el motor, desconectar el cable de la bujía e inspeccionar con esmero el aireador para descubrir si se han producido averías. Si así fuera, antes de poner en marcha el motor, hay que reparar todos los daños. Para ello, dirigirse a un centro de asistencia especializado.
 - 18.4 Siempre que la máquina vibre de manera anormal, hay que detener el motor y buscar enseguida las causas de las vibraciones. Normalmente, si el cortacésped vibra, significa que hay una avería.

19. Detener el motor:

- 19.1 Cada vez que se deja sin vigilancia el aireador.
- 19.2 Antes de poner gasolina.
20. Poner el acelerador al mínimo cuando se detiene el motor y cerrar la llave de paso de la gasolina (si se ha previsto) después de haber apagado el motor.
21. Cuando el motor está en marcha, respetar la distancia de seguridad determinada por la empuñadura.

MANTENIMIENTO Y APARCAMIENTO

1. Mantener bien apretadas todas las tuercas y tornillos de manera que la máquina trabaje en buenas condiciones.
2. No guardar nunca el aireador en un lugar cerrado dejando gasolina en el depósito ya que los vapores de la gasolina pueden alcanzar una llama libre o una fuente de chispas.
3. Esperar que el motor se haya enfriado antes de guardar la máquina en un lugar cerrado.
4. Para reducir el peligro de incendios, mantener el motor y el silenciador perfectamente limpios, sin césped, hojas o exceso de grasa.
5. Controlar con frecuencia que la bolsa de recogida del césped no esté desgastada o dañada.
6. Cambiar, por razones de seguridad, las pizeas desgastadas o dañadas. Usar solamente piezas de recambio originales. Piezas de recambio de otros fabricantes podrían adaptarse mal y provocar daños o situaciones de peligro.
7. Si es necesario vaciar el depósito, hacerlo al aire libre.
8. Controlar, o hacer controlar por un centro de asistencia, el apretado de las cuchillas y de los pernos de soporte del motor.
9. La sustitución de las cuchillas es un operación complicada que requiere una competencia específica y, además, equipos especiales; sobre todo por razones de seguridad, esta operación debe ser realizadas por un centro de asistencia técnica especializado.

PRECAUÇÕES FUNDAMENTAIS DE SEGURANÇA

ADESTRAMENTO

1. Antes de usar arejador leia atentamente o manual de instruções e manutenção e familiarize completamente com os comandos para usar correctamente o arejador.
2. Não consinta o uso do arejador a crianças ou a pessoas que não tenham conhecimento completo destas instruções. Normas nacionais específicas podem limitar a idade do utilizador.
3. Nunca ponha a trabalhar nem utilize o arejador próximo de pessoas, especialmente de crianças e de animais.
4. Lembrar-se de que o operador ou utilizador é responsável em caso de acidentes ou perigos Acontecidos à outras pessoas ou às coisas delas.

PREPARAÇÃO

1. Durante a utilização do arejador use sempre sapatos robustos e calças compridas. Não trabalhe com os pés descalços ou usando sandálias abertas.
2. Inspeccione cuidadosamente a área na qual deseja usar o arejador e remova qualquer objeto que possa ser arremessado pela máquina.
3. **ATENÇÃO-** A gasolina é altamente inflamável.
 - 3.1 Conservar a gasolina em recipientes especificamente previstos para esta finalidade.
 - 3.2 Efetuar o abastecimento de gasolina só em lugar ao aberto. Não fumar durante o abastecimento.
 - 3.3 Efetuar o abastecimento de gasolina antes de colocar o motor em funcionamento. Não retirar nunca a tampa do tanque e nem efetuar o abastecimento de gasolina enquanto o motor estiver em funcionamento ou ainda com o motor quente.
- 3.4 No caso de vazão da gasolina não tente colocar em funcionamento o motor mas bem sim, deslocar a máquina para longe do lugar onde a

gasolina derramou; evitar qualquer causa de faísca ou fogo, até que não desapareça completamente os vapores da gasolina.

- 3.5 Fechar os tanques de gasolina e os recipientes, apertando com energia as tampas dos mesmos.
4. Substituir o silenciador se for defeituoso ou estiver danificando.
5. Antes de usar o aparelho verifique sempre visualmente que as lâminas, os parafusos de aperto do suporte da lâmina e os cortantes não esteja consumidos ou danificados. Substitua as lâminas danificadas ou consumidas juntamente com os parafusos de fixação.

FUNCIONAMENTO

1. Não por a motor a funcionar em lugar fechado ou limitado, onde possa acumular-se o perigoso gás monóxido de carbônio contido nos gases de escapeamento.
2. Trabalhar só em terrenos iluminados pela luz diurna ou por uma adequada iluminação artificial.
3. Se possível, evite usar o arejador com a relva molhada.
4. Em terrenos em pendência, apoiar os pés com segurança sobre o terreno.
5. Caminhar, não correr nunca.
6. Sobre terrenos em pendência avançar transversalmente, sem nunca proceder para o lado de cima ou para baixo.
7. Exercitar a máxima precaução no momento de trocar a direção quando estiver cortando sobre terrenos em pendência.
8. Evitar de trabalhar sobre terrenos com uma pendência excessiva.
9. Preste muita atenção quanto tiver que inverter a marcha e a puxar o arejador para trás.
10. Pare o motor (e a lâmina também) no caso em que o arejador deva ser inclinado para a sua transferência, quando atravessa um terreno que não seja arrelvado, ou durante o transporte do arejador.

11. Nunca use o arejador com protecções defeituosas ou sem dispositivos de segurança montados como, por exemplo, o deflector e/ou o saco de recolha da relva.
12. Não modificar as regulações do motor e tampouco efectuar alterações no motor para aumentar as rotações.
13. Durante o arranque do motor preste atenção e siga as instruções de uso, mantendo os pés fora do alcance das lâminas.
14. Se possível não incline o arejador durante o arranque. No caso em que o arranque tenha de ser feito com o aparelho inclinado, levantar só a parte distante do operador.
15. Não colocar a motor em funcionamento estando de frente à abertura de descarregamento da grama.
16. Não colocar as mãos ou os pés nas proximidades ou debaixo das partes rotatórias. Manter-se sempre distante da abertura de descarregamento da grama.
17. NUNCA levante nem transporte o arejador enquanto o motor estiver a trabalhar.
18. Parar o motor e desconectar o cabo da vela.
- 18.1 Antes de eliminar um bloqueio ou de livrar a abertura de descarregamento da grama.
- 18.2 Desligue o motor e aguarde que as lâminas fiquem completamente paradas antes de retirar o saco de recolha da relva ou de desentupir a saída da relva. Antes de efectuar qualquer operação de limpeza, manutenção ou inspecção, certifique-se que as lâminas e todas as outras partes em movimento estejam completamente paradas. Desligue o cabo da vela, afastando-o da vela, de modo a evitar arranques acidentais.
- 18.3 Quando bater num objecto estranho, pare o motor, desligue o cabo da vela e inspecione cuidadosamente o arejador para procurar eventuais danos. Faça consertar os danos encontrados antes de pôr novamente o motor a trabalhar; contacte um centro de assistência técnica especializado.
- 18.4 Sempre que a máquina apresentasse vibrações. De norma, as vibrações. De norma, as vibrações indicam a presença de um problema.

19. Parar o motor:

- 19.1 Quando tiver de abandonar o arejador.
- 19.2 Antes de cada abastecimento de gasolina.
20. Lem o acelerador ao mínimo durante a desligação do motor e fechar a torneira da gasolina (se for previsto) depois da parada do motor.
21. Quando o motor estiver ligado, respeitar a distância de segurança dada pelo guião.

MANUTENÇÃO E DEPOSITO

1. Manter bem apertadas todas as porcas e parafusos, de modo que a máquina fique em boas condições de funcionamento.
2. Nunca ponha o arejador em ambientes fechados deixando gasolina no tanque, dado que os vapores de gasolina podem alcançar uma chama viva ou uma fonte de faíscas.
3. Esperar que o motor se arrefeça antes de colocar a máquina num lugar fechado.
4. Para reduzir o perigo de incêndio, conserve o motor, o silenciador e o alojamento da bateria, livres e limpos de relva, folhas ou excesso de lubrificante.
5. Verificar frequentemente que o saco recolhedor de grama não apresente sinais de deterioração ou desgastes.
6. Por razões de segurança substituir as partes desgastadas ou danificadas. Usar só peças de substituição originais. Peças de substituição fabricadas por outros fabricantes poderiam adaptar-se inadequadamente e causar danos e perigos.
7. Caso seja necessário esvaziar o tanque, efectuar a operação em lugar aberto.
8. Verifique ou faça verificar por um centro de assistência técnica, a intervalos regulares, o aperto das lâminas e dos parafusos de suporte do motor.
9. Tornar a fiar as lâminas e o balanceamento da mesma, incluído as relativas desmontagens e montagens é uma operação complexa que pedem uma competência específica além de equipamentos especiais; sobretudo por razões de segurança, esta operação deve ser efectuada por um Centro de assistência especializado.

ALAPVETŐ BIZTONSÁGI ÖVINTÉZKEDÉSEK

BETANULÁS

1. Bárki használja a gyepszellőztetőt, előtte figyelmesen el kell olvasnia a használati és karbantartási utasításokat és tökéletesen ismernie kell a vezérlőket, a gyepszellőztető megfelelő használata érdekében.
2. Ne engedje, hogy a gyepszellőztetőt gyermekek, vagy az alábbi használati utasítást teljesen nem ismerő személyek használják.
3. Az erre vonatkozó belföldi előírások szabályozhatják a használó életkorát.
4. Ne indítsa el a motort és ne használja a gyepszellőztetőt emberek, különösképpen pedig gyermekek illetve állatok közelében.
5. Tartsa szem előtt, hogy a gép kezelője vagy használója felelős a más személyeknek okozott balesetekért, vagy veszélyekért illetve az azok tárgyaiban képződött sérülésekért.

ELŐKÉSZÜLET

1. A gyepszellőztető használata alatt hordjon mindig erős cipőt, és hosszú nadrágot. Ne dolgozzon mezítláb, vagy nyitott szandálban.
2. Vizsgálja át gondosan a területet, ahol a gyepszellőztetőt kívánja használni és távolítsa el minden olyan tárgyat, melyeket a gép kivethet.
3. **FIGYELEM** - A benzin igen gyúlékony.
- 3.1 A benzint kifejezetten az e célú használatra előírányzott tartályokban tárolja.
- 3.2 A benzint utántöltését csak a szabadban végezze; ne dohányozzon az utántöltés alatt.
- 3.3 Töltsön benzint a gépbe mielőtt elindítaná a motort. Soha ne távolítsa el az üzemanyagtartály sapkát, és ne töltsön bele benzint amikor a motor jár, vagy amikor a motor meleg.
- 3.4 Kifolyt benzin esetén ne próbálja elindítani a motort, hanem vigye a gépet a kifolyt benzin helyétől távol. Minden esetben kerülje szikra,

vagy nyílt láng képződését a benzingőz teljes elpárolgásáig.

- 3.5 Az üzemanyagtartályt és a benzintároló tartályokat a zárósapka biztonságosan történő rögzítésével zárja.
4. Cserélje ki a hangtompítót ha meghibásodott, vagy sérült.
5. Használat előtt szemrevételezéssel ellenőrizze, hogy a vágókések, a vágókéstartó rögzítőcsavarai és a vágószervek nincsenek-e elkopva, illetve nem sérültek-e. Cserélje ki a sérült, vagy kopott vágókéseket a rögzítőcsavarokkal együtt.

MŰKÖDÉS

1. Ne működtesse a motort zárt, vagy korlátozottan szellőző helyiségben, ahol a kipufogógázban található veszélyes szén-monoxid gáz képződhet.
2. Csak a napfénynél, vagy megfelelő mesterséges kivilágításnál dolgozzon.
3. Amikor csak lehet, kerülje a gyepszellőztető vizes fűvön történő használatát.
4. Lejtőkön biztonságosan helyezze lábait a talajra.
5. Gyalogoljon, és soha ne fusson
6. Lejtős talajokon keresztirányban haladjon, soha ne felfelé, vagy lefelé.
7. Maximális óvatossággal járjon el lejtős talajon.
8. Kerülje a munkavégzést túlságosan lejtős talajon.
9. Kifejezetten óvatosan járjon el menetirány váltáskor, és a gyepszellőztető hátrafelé húzásakor.
10. Állítsa le a motort (tehát a vágókéseket is) amikor a gyepszellőztetőt szállítás céljából megdönti, amikor fűves gyeptől eltérő talajon halad át vele, és amikor a gyepszellőztetőt a munkavégzés helye felé szállítja és amikor onnan elszállítja.

11. Ne használja a gypszeállítottót meghibásodott védőrészekkel, vagy pedig felszerelt biztonsági egységek nélkül, mint például deflektor és/vagy fűgyűjtő zsák nélkül.
12. Ne módosítsa a motor beállítását, és ne állítson rajta a motor fordulatszámának növelése céljából.
13. A motor indításakor kövesse figyelmesen az útmutatásokat, és tartsa a lábát megfelelő távolságra a vágókésektől.
14. Ne döntse meg a gypszeállítottót a motor elindítása közben, hacsak a gypszeállítottót meg nem kell döntenie az indításhoz. Ez esetben ne döntse jobban meg, mint amennyire az az indításhoz elengedhetetlenül szükséges, és csak a kezelőtől távoli részét emelje meg.
15. Ne indítsa el a motort úgy, hogy a fűkivezető nyílás előtt áll.
16. Ne tegye a kezét, vagy a lábát a forgó részek közelébe, vagy azok alá. Tartózkodjon mindig távol a fűkivezető nyílástól.
17. Soha ne emelje fel, és soha ne szállítsa a gypszeállítottót, amikor a motor jár.
18. Állítsa le a motort és húzza ki a gyertya vezetékét:
 - 18.1 mielőtt egy leállást kiküszöbölne, vagy szabaddá tenné a fűkivezető nyílást.
 - 18.2 Állítsa le a motort és várja meg, hogy a vágókések teljesen leálljanak, mielőtt eltávolítaná a fűgyűjtő zsákot, vagy megtisztítaná a kivezetőnyílást. Mielőtt tisztításba, karbantartásba, vagy átvizsgálásba kezdene, győződjön meg arról, hogy a vágókések teljesen leálltak-e. Húzza ki a gyertya vezetékét és távolítsa el a gyertyáról, hogy elkerülje a motor véletlenszerű elindulását.
- 18.3 Amikor egy idegen tárgynak ütközik állítsa le a motort, vegye le a gyertya vezetékét, gondosan vizsgálja át a gypszeállítottót esetleges károk megállapítása céljából. A nyilvánvaló károkat javíttassa meg mielőtt újra elindítaná a motort. Forduljon egy műszaki szakszervizhez.
- 18.4 Amennyiben a gép rendellenesen vibrál, állítsa le a motort és azonnal derítse ki a vibrálás okát. A vibrálások általában valamilyen problémát jeleznek.

- 19.1 minden alkalommal, amikor őrizetlenül hagyja a gypszeállítottót
- 19.2 minden egyes tankolás előtt
20. A gázkart állítsa a minimális fordulatszámra a motor kikapcsolásakor, és zárja el a benzincsapot (ha van) a motor leállítását követően.
21. Amikor a motor jár, tartsa be a kormány által megszabott biztonsági távolságot.

KARBANTARTÁS ÉS TÁROLÁS

1. Tartson jól rögzítetten valamenyi csavaranyát és csavart, hogy a gép mindig jó működési állapotban legyen.
2. Soha ne helyezze a gypszeállítottót zárt helyiségbe benzinnel az üzemanyagtartályában, mivel a benzingőz nyílt lángot, vagy szikrát is elérhet.
3. Várja meg hogy a motor lehűljön, mielőtt a gépet zárt helyre tenné.
4. A tűzkiütés veszélyének csökkentése érdekében tartsa a motort és a hangtompítót fűtől, levelektől vagy túlzott zsirtól mentesen.
5. Ellenőrizze gyakran, hogy a fűgyűjtő zsák nincse elhasználódva, illetve nincsenek-e rajta sérülések.
6. Biztonsági okokból cserélje ki az elkopott, vagy sérült részeket. Csak eredeti cserealkatrészeket használjon. Előfordulhat, hogy más gyártók által előállított cserealkatrészek nehezebben alkalmazkodnak és károkat, illetve veszélyt idéznek elő.
7. Amennyiben ki kell ürítenie az üzemanyagtartályt, a műveletet szabadban végezze.
8. Megfelelő időközönként ellenőrizze, vagy ellenőriztesse egy szakszerviznél a vágókések, és a motort tartó csapszegek rögzítettségét.
9. A vágókések cseréje nehéz művelet, mely a sajátos hozzáértésen túl különleges eszközöket is igényel. Főleg biztonsági okokból ezt a műveletet egy műszaki szakszerviznél kell elvégeztetni.

19. Állítsa le a motort:

PODSTAWOWE ZALECENIA DOTYCZĄCE BEZPIECZEŃSTWA

SZKOLENIE

1. Każda osoba obsługująca aerator powinna najpierw uważnie przeczytać instrukcję obsługi i konserwacji, i zapoznać się dokładnie z elementami sterującymi, umożliwiającymi prawidłową obsługę urządzenia.
2. Nie zezwalać na używanie aeratora dzieciom lub osobom, które nie posiadają dokładnej znajomości niniejszej instrukcji obsługi. Specyficzne przepisy krajowe mogą ograniczać wiek osoby obsługującej urządzenie.
3. Nie uruchamiać i nie używać aeratora w pobliżu innych osób, a szczególnie w pobliżu dzieci lub zwierząt.
4. Należy pamiętać, że osoba obsługująca urządzenie lub użytkownik ponosi odpowiedzialność za wypadki lub niebezpieczeństwa, na które narażone są inne osoby lub przedmioty.

PRZYGOTOWANIE

1. Podczas używania aeratora należy zawsze nosić solidne obuwie i długie spodnie. Nie pracować boso lub w sandałach.
2. Dokładnie zbadać obszar, na którym zamierza się używać aerator i usunąć wszelkie przedmioty, które mogłyby zostać odrzucone przez urządzenie.
3. **UWAGA** - Benzyna jest bardzo łatwopalna.
 - 3.1 Przechowywać benzynę w zbiornikach specjalnie do tego celu przeznaczonych.
 - 3.2 Dolewać benzynę tylko na wolnym powietrzu; nie palić podczas wykonywania tej czynności.
 - 3.3 Dolewać benzynę przed włączeniem silnika. Nie wyjmować nigdy korka ze zbiornika i nie dolewać benzyny podczas, kiedy silnik jest włączony lub też jeżeli jest gorący.
 - 3.4 W przypadku przelania benzyny nie uruchamiać silnika ale przesunąć urządzenie z dala od miejsca, w którym została ona rozlana; unikać każdej przyczyny, która może wzniecić iskrę lub pożar, aż do całkowitego ulotnienia się oparów benzyny.

- 3.5 Zamknąć zbiornik benzyny oraz te zbiorniki, w których jest przechowywana, dokładnie zakręcając korki.
4. Wymienić tłumik w przypadku, kiedy jest uszkodzony lub jeżeli nie działa prawidłowo.
5. Przed użyciem należy zawsze sprawdzić wzrokowo, czy ostrza, śruby mocujące uchwyt ostrza oraz krawędzie tnące nie wykazują śladów zużycia lub uszkodzenia. Wymienić uszkodzone lub zużyte ostrza razem ze śrubami mocującymi.

FUNKCJONOWANIE

1. Nie włączać silnika w pomieszczeniu zamkniętym lub ograniczonym, gdzie może gromadzić się niebezpieczny gaz (tlenek węgla), znajdujący się w spalinach.
2. Wykonywać wszelkie czynności wyłącznie w miejscach oświetlonych światłem dziennym lub odpowiednim światłem sztucznym.
3. O ile jest to możliwe unikać używania aeratora na mokrej trawie.
4. Na stromych zboczach należy stawiać pewnie stopy na podłożu.
5. Chodzić, nigdy nie biegać.
6. Na podłożu pochyłym należy przemieszczać się poprzecznie, nie chodzić w górę lub w dół.
7. Zachować najwyższą ostrożność na podłożu pochyłym.
8. Unikać wykonywania operacji na obszarach z nadmiernym nachyleniem.
9. Zachować najwyższą ostrożność podczas zmiany biegu i podczas przemieszczania aeratora do tyłu.
10. Wyłączyć silnik (i ostrza) w przypadku, kiedy należy przechylić aerator podczas przenoszenia, podczas przekraczania obszaru nie pokrytego trawą oraz kiedy jest przenoszony na i z obszaru roboczego.
11. Nie używać aeratora, w którym są uszkodzone

osłony lub też jeżeli nie zostały zamontowane urządzenia zabezpieczające, takie jak na przykład deflektor i/lub worek na trawę.

12. Nie zmieniać ustawienia silnika i nie otwierać go w celu zwiększenia obrotów.

13. Podczas uruchamiania silnika należy zachować ostrożność, postępując zgodnie ze wskazówkami podanymi w instrukcji, trzymając stopy w bezpiecznej odległości od ostrzy.

14. Nie przechylać aeratora podczas uruchamiania, chyba że wymaga tego jego uruchomienie. W tym przypadku nie należy przechylać go bardziej niż jest to absolutnie konieczne i podnieść tylko tę część, która znajduje się z dala od operatora.

15. Nie uruchamiać silnika stojąc przed otworem wyrzutu trawy.

16. Nie trzymać rąk lub stóp w pobliżu lub pod obracającymi się częściami urządzenia. Znajdować się zawsze z dala od otworu wyrzutu trawy.

17. Nie podnosić nigdy i nie przenosić aeratora podczas, kiedy silnik jest włączony.

18. Wyłączyć silnik i zdjąć przewód świecy zapłonowej:

18.1 Przed zdjęciem blokady lub wyczyszczeniem otworu wyrzutu skoszonej trawy.

18.2 Wyłączyć silnik i odczekać, aż ostrza zatrzymają się całkowicie, przed wyjęciem worka na trawę lub przed wyczyszczeniem wyrzutu. Przed wykonaniem operacji czyszczenia, konserwacji lub przeglądu należy upewnić się, że ostrza oraz wszystkie części znajdujące się w ruchu całkowicie się zatrzymały. Zdjąć przewód świecy zapłonowej i odsunąć od niej na bezpieczną odległość, aby uniknąć w ten sposób przypadkowego uruchomienia urządzenia.

18.3 W przypadku uderzenia przedmiotów należy wyłączyć silnik, zdjąć przewód świecy zapłonowej i dokładnie zbadać aerator w poszukiwaniu ewentualnego uszkodzenia. Oddać do naprawy widoczne uszkodzenia przed ponownym włączeniem silnika; zwrócić się do wypecjalizowanego ośrodka serwisowego.

18.4 W przypadku, kiedy urządzenie wykazuje nieprawidłowe drgania należy wyłączyć silnik i natychmiast znaleźć przyczynę drgań. Sygnalizują one zwykle obecność problemu.

19. Wyłączyć silnik w następujących przypadkach:

19.1 Przy każdorazowym oddaleniu się od aeratora

19.2 Przed każdorazowym dolaniem benzyny

20. Podczas wyłączania silnika ustawić dźwignię gazu na najniższą prędkość i zamknąć kurek paliwa (jeżeli występuje) po zatrzymaniu silnika.

21. Podczas, kiedy silnik jest włączony należy utrzymywać bezpieczną odległość wyznaczoną przez rączkę.

KONSERWACJA I PRZECHOWYWANIE

1. Zadbać o to, aby wszystkie śruby i nakrętki były mocno dokręcone, aby urządzenie znajdowało się w dobrym stanie i funkcjonowało prawidłowo.

2. Nie przechowywać nigdy aeratora w pomieszczeniu zamkniętym, pozostawiając benzynę w zbiorniku, ponieważ opary benzyny mogą przedostać się do wolnego płomienia lub źródła iskier.

3. Odczekać, aż silnik ostygnie przed schowaniem urządzenia w pomieszczeniu zamkniętym.

4. Aby zmniejszyć zagrożenie pożaru należy zadbać o to, aby silnik i tłumik były oczyszczone z trawy, liści lub nadmiaru smaru.

5. Często sprawdzać, czy worek na trawę nie wykazuje śladów zużycia lub uszkodzeń.

6. Ze względów bezpieczeństwa należy wymienić części zużyte lub uszkodzone. Używać wyłącznie oryginalne części zamienne. Części zamienne wyprodukowane przez innych producentów mogą źle się dopasowywać i powodować uszkodzenia i zagrożenia.

7. W przypadku konieczności opróżnienia zbiornika należy wykonać tę operację na zewnątrz.

8. W regularnych odstępach czasu należy sprawdzić lub zlecić sprawdzenie dokręcenia ostrzy i śrub mocujących wspornik silnika w serwisie technicznym.

9. Wymiana ostrzy jest operacją absorbującą i wymaga posiadania specyficznych kompetencji i specjalnego wyposażenia; przede wszystkim ze względów bezpieczeństwa ta operacja powinna być wykonywana przez wyspecjalizowany serwis techniczny.

I ARIEGGIARE

ENG. AERATION

F AÉRER

D VERTIKUTIEREN

I Sui tappeti erbosi ogni anno si creano muschio ed erbacce; questo comporta un infeltrimento del terreno.

Arieggiando si elimina la superficie incrostata e il prato riprende a respirare e ad assimilare le sostanze nutritive, l'ossigeno e l'acqua.

Prima di arieggiare tagliare l'erba ad un'altezza di circa 40 mm.

Utilizzare l'arieggiatore solo con il prato asciutto.

Il periodo migliore per l'arieggiamento è durante tutta la stagione di vegetazione, da fine aprile fino a settembre.

Arieggiare almeno una volta l'anno.

Al fine di ottenere un tappeto verde, vi consigliamo di utilizzare un fertilizzante subito dopo aver arieggiato.

ENG. Each year and on every lawn, moss and weeds take hold, which cause the ground to become matted.

By aerating, the hard surface is cut, allowing the grass to breathe and take up nutritional substances, oxygen and water.

Before aerating, mow the lawn to a height of about 40 mm (an inch).

Only use the aerator when the lawn is dry.

The best period for aerating is during the growing season, from the end of April to the end of September.

Do this work at least once a year.

To get a nice green effect, we recommend using a fertiliser immediately after having used the aerator.

NL VENTILEREN

E AIREAR

P AREJAR

H GYEPSZELLŐZTETÉS

PL AERACJA

F Tous les ans, la mousse et les mauvaises herbes envahissent les tapis d'herbe, ce qui rend le terrain très compact.

En aérant, vous éliminez la surface asphyxiée et votre pelouse recommence à respirer et à assimiler les substances nutritives, l'oxygène et l'eau.

Avant d'aérer, coupez l'herbe à une hauteur d'environ 40 mm.

N'utilisez l'aérateur à gazon que quand la pelouse est sèche.

La meilleure période pour procéder à l'aération est pendant toute la période de croissance, c'est-à-dire de fin avril à septembre.

Aérez au moins une fois par an.

Afin d'obtenir un tapis vert, nous vous conseillons d'utiliser un engrais tout de suite après avoir aéré.

D Auf jeder Rasenfläche bilden sich Jahr für Jahr Moos und Wildkräuter, was zum Verfilzen des Bodens führt.

Durch das Lüften beseitigt man die verkrustete Oberfläche und der Rasen fängt wieder zu atmen an, da Sauerstoff, Wasser und Nährstoffe besser den Wurzelbereich erreichen.

Vor dem Vertikutieren den Rasen auf eine Höhe von ca. 40 mm mähen.

Den Vertikutierer nur auf trockenem Rasen verwenden.

Die beste Zeit für das Vertikutieren ist während der Wachstumszeit, von Anfang April bis September.

Mindestens einmal jährlich lüften.

Um einen grünen Rasenteppich zu erzielen, raten wir Ihnen dazu, unmittelbar nach dem Vertikutieren den Rasen zu düngen.

NL Jaarlijks groeit er op ieder grasveld mos en onkruid. Dit leidt tot vervilting van het terrein.

Door het gras te ventileren wordt deze laag verwijderd en kan het grasveld weer ademen en voedingsstoffen, zuurstof en water assimileren.

Alvorens te ventileren, moet u het gras eerst tot een hoogte van 40 mm afsnijden.

Gebruik de ventilatiemachine alleen op een droog veld

De beste periode voor het ventileren is tijdens het vegetatieseizoen, tussen eind april en september.

Minstens een keer per jaar ventileren.

Voor het verkrijgen van een groen grasveld adviseren wij u kunstmest te gebruiken na het ventileren

E En los céspedes se crea, cada año, musgo y malas hierbas; esto comporta el apelmazado del terreno.

Aireando se elimina la superficie incrustada y el prado vuelve a respirar y a asimilar las sustancias nutritivas, el oxígeno y el agua.

Antes de airear, cortar el césped a una altura de 40 mm aproximadamente.

Utilizar el aireador sólo cuando el prado esté seco.

El mejor periodo para la aireación es durante la temporada de vegetación, de finales de abril hasta setiembre.

Airear como mínimo una vez al año.

Para obtener un césped verde, le aconsejamos la utilización de un fertilizante inmediatamente después de la aireación.

P Em todos os campos de relva durante o ano crescem muitas ervas daninhas e musgo o que conduz à constipação do terreno.

Arejando o terreno elimina-se a superfície incrustada e o campo retoma a respirar e a assimilar as substâncias nutrientes, o oxigénio e a água.

Antes de arejar o terreno deve-se cortar a relva a cerca de 4 cm de altura.

Usar o arejador somente quando o terreno está seco.

O melhor período para efectuar esta operação é durante toda a estação de vegetação, ou seja de fins de Abril até Setembro.

Arejar pelo menos uma vez por ano.

A fim de se obter um relvado de óptimo aspecto, aconselhamos aplicar um fertilizante logo depois de se ter arejado o terreno.

H A gypeszőnyegek minden évben képződik moha és dudva. Ez a talaj megkeményedésével jár.

A gypszellőztetéssel eltávolítható a kéregképződés és a gyepek újra levegőhöz jut, melynek következtében fel tudja venni a tápanyagokat, az oxigént és a vizet is. Mielőtt a gypszellőztetésbe kezdene, vágja le a fűvet kb. 40 mm-es magasságra.

A gypszellőztetőt csak száraz gyepről használja.

A gypszellőztetéshez legmefelelőbb időszak a növényzet növekedési szakasza, azaz április végétől szeptemberig.

A gypszellőztetést évente legalább egyszer el kell végezni.

A zöld gypeszőnyeg kialakítása érdekében javasoljuk, hogy használjon talajjavító tápanyagot rögtön a gypszellőztetés követően.

PL Na dywanach z trawy co roku rośnie mech i chwasty, powoduje to zabicie gleby.

Podczas aeracji zostaje usunięta zaschnięta skorupa, dzięki temu trawnik zaczyna ponownie oddychać i przyswajając substancje odżywcze, tlen i wchłaniać wodę. Przed aeracją należy skosić trawę do wysokości około 40 mm.

Stosować aerator tylko na suchym trawniku. Najlepszym okresem do przeprowadzania aeracji jest cały sezon wegetacyjny, od końca kwietnia do września.

Przeprowadzać aerację przynajmniej raz w roku. W celu uzyskania zielonego dywanu, zalecamy stosowanie nawozu zaraz po wykonaniu aeracji.

- I** MONTAGGIO MANUBRIO
- ENG.** ASSEMBLING THE HANDLE
- F** MONTAGE DU GUIDON
- D** MONTAGE DES GRIFFS

- NL** MONTAGE VAN HET HANDSTUK
- E** MONTAJE DEL MANILLAR
- P** MONTAGEM DO GUIADOR
- H** A TOLÓKAR FELSZERELÉSE
- PL** MONTAŻ RĄCZKI

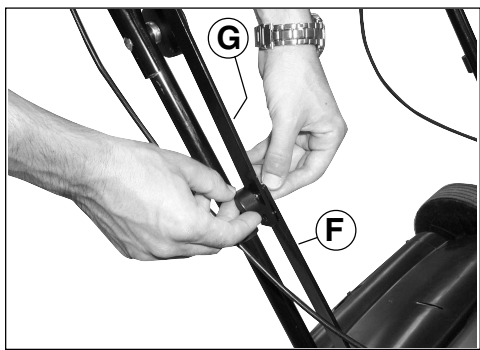
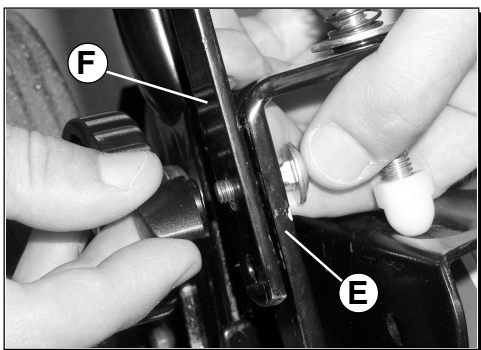
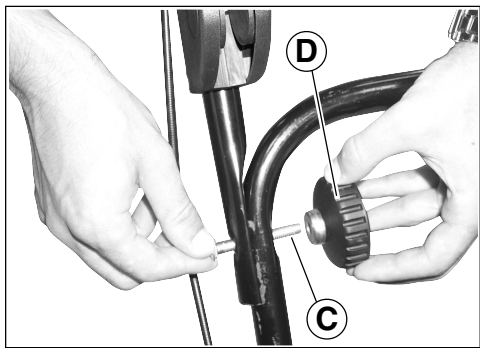
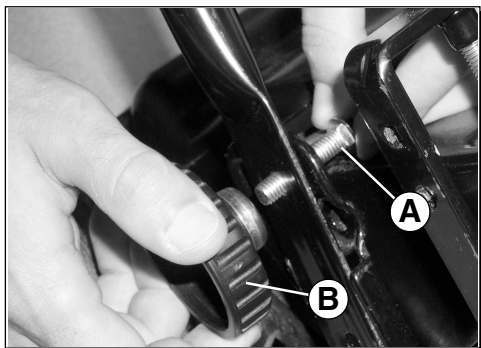

I

- Montare il manubrio inferiore fissandolo con la vite (A) e la manopola (B) come illustrato
- Montare il manubrio superiore fissandolo con la vite (C) e la manopola (D) come illustrato
- Collegare la staffa (E) con il tirante (F) tramite vite e galletto.
- Bloccare il tirante (F) con il tirante (G) tramite vite e galletto

ENG.

- Fit the lower handle fixing it with screw (A) and knob (B) as illustrated.
- Fit the upper handle fixing it with screw (C) and knob (D) as illustrated.
- Connect the bracket (E) with tie rod (F) using the bolt and wing nut.
- Lock tie rod (F) with tie rod (G) using the bolt and wing nut.

F

- Montez le guidon inférieur en le fixant à l'aide de la vis (A) et de la poignée (B) comme illustré.
- Montez le guidon supérieur en le fixant à l'aide de la vis (C) et de la poignée (D) comme illustré.
- Solidarisez la patte d'attache (E) et le tirant (F) au moyen de la vis et de l'écrou papillon.
- Bloquez le tirant (F) avec le tirant (G) au moyen de la vis et de l'écrou papillon.

NL

- Monteer het onderste handstuk door dit met de schroef (A) en de knop (B) te bevestigen, zoals de afbeelding toont
- Monteer het bovenste handstuk door dit met de schroef (C) en de knop (D) te bevestigen, zoals de afbeelding toont
- Verbind de beugel (E) met de trekstang (F), met behulp van de schroef en de vleugelmoer.
- Blokkeer de trekstang (F) met de trekstang (G) met behulp van de schroef en de vleugelmoer

P

- Montar o guiador inferior fixando-o com o parafuso (A) e manípulo (B) tal como ilustrado na figura.
- Montar o guiador superior fixando-o com o parafuso (C) e o manípulo (D) tal como ilustrado na figura.
- Ligar a peça de suporte (E) com o tirante (F) através do parafuso de orelha.
- Bloquear o tirante (F) com o tirante (G) através do parafuso de orelha.

PL

- Zamontować dolną rączkę przykręcając ją śrubą (A) i pokrętłem (B), jak pokazano na rysunku.
- Zamontować górną rączkę przykręcając ją śrubą (C) i pokrętłem (D), jak pokazano na

D

- Den unteren Griff mit der Schraube (A) und den Drehknopf (B) wie dargestellt montieren
- Den oberen Griff mit der Schraube (C) und den Drehknopf (D) wie dargestellt montieren
- Den Bügel (E) mit Hilfe der Schraube und der Flügelmutter mit der Zugstange (F) verbinden
- Die Zugstange (F) mit Hilfe der Schraube und der Flügelmutter mit der Zugstange (G) blockieren

E

- Montar el manillar inferior fijándolo con el tornillo (A) y la empuñadura (B) como ilustrado
- Montar el manillar superior fijándolo con el tornillo (C) y la empuñadura (D) como ilustrado
- Conectar el estribo (E) con la varilla (F) mediante tornillo y tuerca de mariposa.
- Bloquear la varilla (F) con la varilla (G) mediante tornillo y tuerca de mariposa

H

- Szerelje fel az alsó tolókart az (A) csavarral és a (B) rögzítógombot a feltüntetett illusztrációnak megfelelően.
- Szerelje fel a felső tolókart a (C) csavar és a (D) rögzítógomb rögzítésével a feltüntetett illusztrációnak megfelelően.
- Csatlakoztassa az (E) kengyelt az (F) tartórúdhhoz a csavar és szárnyascsavar segítségével.
- Rögzítse az (F) tartórudat a (G) tartórúdhhoz a csavar és szárnyascsavar segítségével.

rysunku.

- Połączyć uchwyt (E) z zaczepem (F) dokręcając śrubę i nakrętkę skrzydełkową.
- Przykręcić zaczep (F) do zaczepu (G) śrubą i nakrętką skrzydełkową.

- (I) RIPIEGATURA MANUBRIO**
- (ENG.) FOLDING THE HANDLE**
- (F) POUR REPLIER LE GUIDON**
- (D) ZUSAMMENLEGEN DES GRIFFS**

- (NL) TERUGVOUWEN VAN HET HANDSTUK**
- (E) PLEGADO DEL MANILLAR**
- (P) DOBRAGEM DO GUIADOR**
- (H) A TOLÓKAR BEHAJTÁSA**
- (PL) SKŁADANIE RĄCZKI**

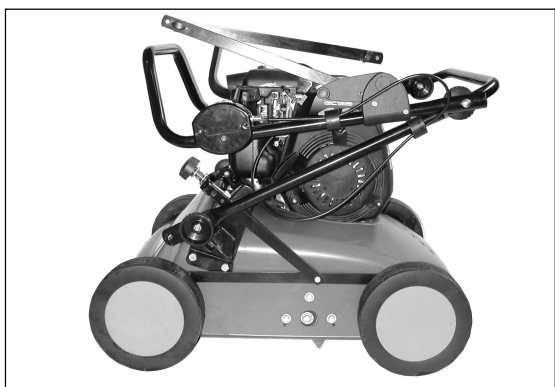
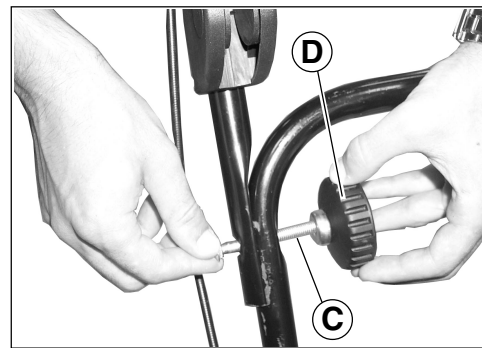
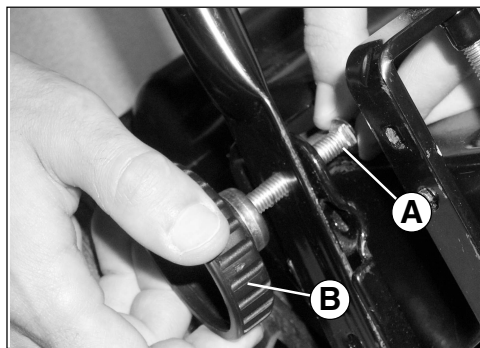
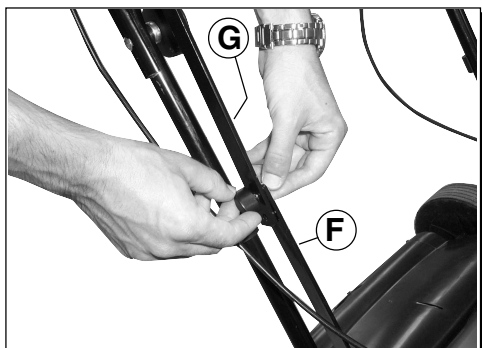
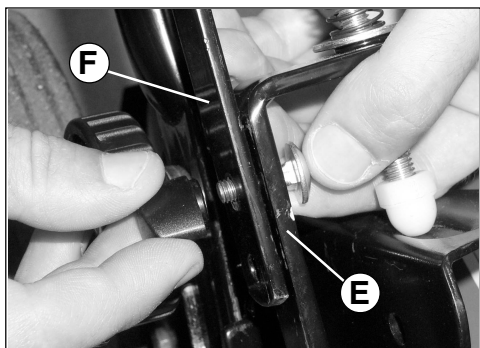

I

- Scollegare il tirante (F) dalla staffa (E)
- Ripiegare il tirante (F) con il tirante (G) allentando la vite e il galletto
- Allentare la manopola (B) con la vite (A) e ripiegare in avanti il manubrio
- Allentare la manopola (D) con la vite (C) e ripiegare il manubrio superiore sul manubrio inferiore come in figura

ENG.

- Disconnect tie rod (F) from the bracket (E).
- Fold tie rod (F) with tie rod (G) by slackening the bolt and wing nut.
- Loosen knob (B) with screw (A) and fold the handle forwards.
- Loosen knob (D) with screw (C) and fold the upper handle onto the lower handle, as shown in the illustration.

F

- Désolidarisez le tirant (F) et la patte d'attache (E).
- Repliez le tirant (F) avec le tirant (G) en desserrant la vis et l'écrou papillon.
- Desserrez la poignée (B) par l'intermédiaire de la vis (A) et repliez le guidon en avant.
- Desserrez la poignée (D) par l'intermédiaire de la vis (C) et repliez le guidon supérieur sur le guidon inférieur comme illustré sur la figure.

D

- Die Zugstange (F) vom Bügel (E) lösen
- Die Zugstange (F) mit der Zugstange (G) nach Lösen der Schraube und der Flügelmutter zusammenklappen
- Den Drehknopf (B) mit der Schraube (A) lockern und den Griff nach vorn klappen
- Den Drehknopf (D) mit der Schraube (C) lockern und den oberen Griff, wie auf der Abbildung zu sehen, auf den unteren Griff klappen.

NL

- Koppel de trekstang (F) los van de beugel (E)
- Buig trekstang (F) terug met trekstang (G), door de schroef en de vleugelmoer losser te draaien
- Draai knop (B) losser met schroef (A) en

vouw het handstuk naar voren

- Draai knop (D) losser met schroef (C) en vouw het bovenste handstuk op het onderste handstuk, zoals de afbeelding toont

E

- Desconectar la varilla (F) del estribo (E)
- Plegar la varilla (F) con la varilla (G) aflojando el tornillo y la tuerca de mariposa
- Aflojar la empuñadura (B) con el tornillo (A) y plegar hacia adelante el manillar
- Aflojar la empuñadura (D) con el tornillo (C) y plegar el manillar superior sobre el manillar inferior como en la ilustración

P

- Desligar o tirante (F) do suporte (E)
- Dobrar o tirante (F) com o tirante (G) desapertando o parafuso de orelha
- Folgar o manípulo (B) com o parafuso (A) e dobrar guiador para a frente
- Folgar o manípulo (D) com o parafuso (C) e dobrar o guiador superior sobre o guiador inferior como ilustrado na figura

H

- Bontsa meg az (F) tartórúd és az (E) kengyel csatlakozását.
- Hajlítsa be az (F) tartórudat a (G) tartórúddal a csavar és a szárnyascsavár kilazításával.
- Lazítsa ki a (B) rögzítógombot az (A) csavarral és hajtsa előre a tolókart.
- Lazítsa ki a (D) rögzítógombot a (C) csavarral és hajlítsa a felső tolókart az alsó tolókarra az ábrán feltüntetetteknek megfelelően.

PL

- Wyjąć zaczepek (F) z uchwytu (E).
- Założyć zaczepek (F) na zaczepek (G) poluzowując śrubę i nakrętkę skrzydełkową.
- Poluzować pokrętkę (B) wykręcając śrubę (A) i przesunąć rączkę do przodu.
- Poluzować pokrętkę (D) wykręcając śrubę (C) i założyć górną rączkę na rączkę dolną, jak pokazano na rysunku.

- ① **MESSA IN MOTO E ARRESTO**
- ② **STARTING AND STOPPING**
- ③ **MISE EN MARCHÉ ET ARRÊT**
- ④ **ANLASSEN UND ANHALTEN**

- ① **STARTEN EN STOPPEN**
- ② **PUESTA EN MARCHA Y DETENCIÓN**
- ③ **COLOCAÇÃO EM MOVIMENTO E PARADA**
- ④ **ELINDÍTÁS ÉS LEÁLLÍTÁS**
- ⑤ **WŁĄCZENIE I WYŁĄCZENIE**

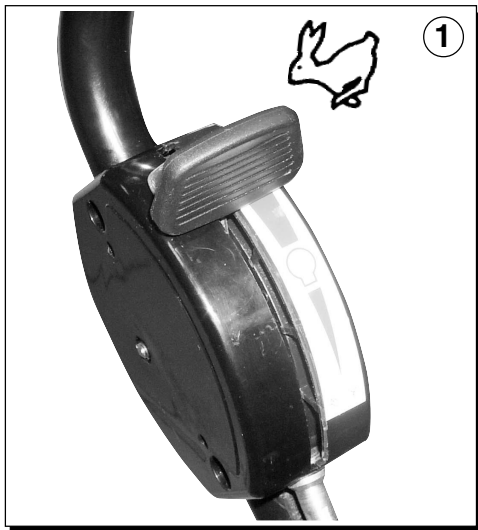

① **IMPORTANTE, ATTENZIONE**

Questo motore viene spedito privo di olio. **NON METTERE IN MOTO** prima di aver riempito il serbatoio dell'olio.

NON SUPERARE IL LIVELLO MASSIMO

Prima di mettere in moto consultare l'allegato manuale del produttore del motore.

AVVIAMENTO:

- Portare il comando dell'aria in posizione CHOKE 
- Portare il comando acceleratore in posizione FAST (1)
- Portare il comando d'arresto in posizione

ON tirando la leva, con pulsante di sicurezza, contro il manubrio (3).

- Afferrare la manopola della fune e tirarla lentamente fino a sentire una certa resistenza. A questo punto tirare rapidamente la corda per superare la compressione, evitare contraccolpi ed avviare il motore. Se necessario ripetere la procedura con il comando dell'aria in posizione RUN  ed il comando acceleratore in posizione FAST. Una volta avviato il motore, farlo funzionare nella posizione FAST.

ARRESTO:

- Portare il comando acceleratore in posizione di minimo (2); portare quindi il comando d'arresto in posizione OFF, rilasciando la leva (3).



ENG. IMPORTANT, ATTENTION

This engine is shipped without oil. See operating instructions for correct oil fill capacity.

DO NOT OVERFILL

see engine manual for more detail.

STARTING:

- Move the choke control to the "CHOKE" position .
- Move the accelerator control to the "FAST" position (1).
- Move the stop control to the "ON" position by pulling the lever, with the safety button, against the handle (3).
- Grasp rope handle and pull slowly until resistance is felt. Then pull cord rapidly to overcome compression, prevent kickback and start engine. Repeat if necessary with choke in RUN position  and throttle in FAST. When engine starts, operate in FAST position.

STOPPING:

- Move the accelerator control to the minimum position (2), then move the stop control to the OFF position, by releasing the lever (3).

F IMPORTANT, ATTENTION

Ce moteur est expédié sans l'huile. **NE PAS METTRE EN MARCHÉ** avant d'avoir rempli le carter moteur d'huile.

NE PAS DEPASSER LE NIVEAU MAXIMUM

Avant de passer à l'utilisation, consulter le manuel du moteur ci-joint.

MISE EN MARCHÉ:

- Amenez la commande de l'air en position CHOKE .
- Amenez la commande de l'accélérateur en position FAST (1)
- Pour obtenir la commande d'arrêt, positionnez le bouton-poussoir de sécurité sur ON et tirez le levier contre le guidon (3).
- Saisir la poignée de lanceur et tirer lentement jusqu'à percevoir une résistance. Tirer alors vivement sur la corde pour vaincre la compression, prévenir les retours et démarrer le moteur.

Si nécessaire répéter avec le starter sur RUN  et la commande d'accélération sur FAST. Quand le moteur est démarré, l'utiliser en position FAST.

ARRÊT:

- Amenez la commande de l'accélérateur en position de minimum (2); amenez ensuite la commande d'arrêt en position OFF, en relâchant le levier (3).

D WICHTIG, ACHTUNG

Der Motor wird ohne Öl geliefert. **VOR DER INBETRIEBNAHME** den Ölbehälter füllen.

ÜBERSCHREITEN SIE NICHT DIE HÖCHSTSTAND-MARKIERUNG

Vor dem Gebrauch die beiliegenden Anweisungen des Motoren-Herstellers konsultieren.

ANLASSEN:

- Die Luftsteuerung auf Position CHOKE bringen .
- Die Beschleunigungssteuerung auf Position FAST (1) stellen
- Die Aus-Steuerung auf ON stellen, indem man den Hebel mit dem Sicherheitsdruckknopf gegen den Griff (3) zieht.



- Den Seilgriff fassen und langsam ziehen, bis Widerstand spürbar wird. Dann kräftig am Seil ziehen, um die Kompression zu überwinden, Rückschlag zu vermeiden und den Motor zu starten.

Den Vorgang bei Bedarf dem Choke auf Position RUN [] und dem Gasregler auf FAST wiederholen. Nach dem Start den Motor in Position FAST laufen lassen.

ANHALTEN:

- Die Beschleunigungssteuerung auf das Minimum stellen (2); sodann die Arretiersteuerung auf OFF stellen, indem man den Hebel (3) auslöst.



NL BELANGRIJK, OPGELET

Deze motor wordt verstuurd zonder olie. **NIET OPSTARTEN** alvorens de olietank te hebben gevuld.

HET MAXIMUM-NIVEAU NIET Overschrijden

Alvorens de motor op te starten de bijgevoegde handleiding van de producent van de motor doorlezen.

STARTEN:

- Zet de bediening van de lucht op CHOKE .
- Zet de bediening van de versneller op FAST (1)
- Zet de bediening van de stilstand op ON, door de hendel, met de veiligheidsknop, tegen het handstuk te trekken (3).
- Grijp de koordgreep en trek langzaam tot er weerstand gevoeld wordt. Trek het koord dan snel uit om door de compressie te komen, terugslag te voorkomen en de motor te starten.

Zonodig herhalen met de choke in de stand "RUN" [] en de toerentalbediening in "FAST". Wanneer de motor start, deze gebruiken in de stand "FAST" (=volgas).

STOPPEN:

- Zet de bediening van de versneller op het minimum (2); zet de bediening van de stilstand vervolgens op OFF, door de hendel los te laten (3).





E **IMPORTANTE, ATENCION**

Este motor se entrega sin aceite. **ANTES DE PONERLO EN MARCHA** hay que llenar el depósito del aceite.

NO SUPERAR EL NIVEL MAXIMO

Antes de poner en marcha el motor, leer el manual del fabricante.

PUESTA EN MARCHA:

- Llevar el mando del aire a la posición CHOKE 
- Llevar el mando acelerador a la posición FAST (1)
- Llevar el mando de parada a la posición ON tirando de la palanca, con pulsador de seguridad, hacia el manillar (3).
- Agarre la manija de la cuerda y hale lentamente hasta que se sienta resistencia. Después hale la cuerda rápidamente para vencer la compresión, prevenir un contragolpe y arrancar el motor. Repita si es necesario con el estrangulador en la posición RUN  y el acelerador en la posición FAST. Cuando el motor arranque, operélo en la posición FAST.

DETENCION:

- Llevar el mando acelerador a la posición de mínimo (2); llevar luego el mando de parada a la posición OFF, soltando la palanca (3).

P **IMPORTANTE, ATENÇÃO**

Este motor é entregue sem óleo. **NAO COLOCAR EM MOVIMENTO** antes de ter enchido o tanque de óleo.

NAO SUPERAR O NIVEL MAXIMO

Antes de colocar em movimento consultar o manual anexo do produtor do motor.

COLOCAÇÃO EM MOVIMENTO:

- Colocar o comando do ar na posição CHOKE 
- Colocar o comando acelerador na posição FAST (1)
- Colocar o comando de paragem na posição ON puxando pela alavanca, com o botão de segurança, contra o guiador (3).

- Segure na maneta de partida e puxe lentamente até sentir resistência. Depois puxe a corda rapidamente para vencer a compressão, evitar o contragolpe e dar a partida do motor.

Repita se necessário com o afogador na posição RUN  (EM FUNCIONAMENTO) e o acelerador na posição FAST (RÁPIDO). Quando o motor der a partida, opere-o na posição FAST.

PARADA:

- Colocar o comando acelerador na posição de mínimo (2); depois, colocar o comando de paragem na posição OFF, soltando a alavanca (3).



H **FONTOS, FIGYELEM**

Ez a motor olaj nélkül kerül leszállításra. **NE INDÍTSA EL**, ha előtte nem töltötte meg az olajtartályt.

NE LÉPJE TÚL A MAXIMÁLIS SZINTET

Mielőtt elindítaná a gépet olvassa el a mellékletként csatolt motor gyártói utasításokat.

INDÍTÁS:

- Helyezze a levegő szabályozót a CHOKE állásba .
- Helyezze a gázkart a FAST (1) állásba.
- Helyezze a leállítás vezérlőt ON állásba a biztonsági gombbal rendelkező kar tolókar (3) felé történő húzásával.
- Fogja meg a zsinór gombját és addig húzza, amíg egy bizonyos ellenállást nem érez. Ekkor gyorsan húzzon rajta, hogy túljusson a kompresszió, elkerüljön visszaütéseket és elindítsa a motort. Ha szükséges, ismétlje meg az eljárást úgy, hogy a levegő szabályozó RUN  állásban van, és a gázkar pedig FAST állásban. Miután elindította a motort, FAST állásban működtesse.



LEÁLLÍTÁS:

- Helyezze a gázkart minimum állásra (2); ezt követően pedig a leállítás vezérlőt OFF állásra a kar (3) kiengedésével.

(PL) **WAŻNE, UWAGA** Ten silnik jest wysyłany bez oleju. **NIE WŁĄCZAĆ URZĄDZENIA** przed napełnieniem zbiornika olejem.

NIE PRZEKRACZAĆ MAKSYMALNEGO POZIOMU Przed uruchomieniem urządzenia należy przeczytać załącznik do instrukcji obsługi producenta silnika.

URUCHAMIANIE:

- Ustawić przełącznik dopływu powietrza w położeniu CHOKE [].
- Ustawić przełącznik dopływu gazu w położeniu FAST (1).
- Ustawić wyłącznik w położeniu ON, ciągnąc dźwignię z przyciskiem bezpieczeństwa w kierunku rączki (3).
- Ująć pokrętło linki i ciągnąć je powoli aż do wycucia oporu. Teraz szybko pociągnąć linkę, aby przekroczyć sprężanie, unikać odrzucenia i włączyć silnik. Jeżeli to konieczne powtórzyć operację z przełącznikiem dopływu powietrza ustawionym w położeniu RUN [] i przełącznikiem dopływu gazu ustawionym w położeniu FAST. Po włączeniu pozostawić silnik funkcjonujący w położeniu FAST.

WYŁĄCZENIE:

- Ustawić przełącznik dopływu gazu na najniższą prędkość (2); następnie ustawić wyłącznik w położeniu OFF, zwalniając dźwignię (3).

- (I)** SISTEMA DI ALZATA E REGOLAZIONE ALTEZZA LAME
- (ENG.)** SYSTEM FOR LIFTING & ADJUSTING THE BLADE HEIGHT
- (F)** SYSTÈME DE LEVÉE ET DE RÉGLAGE DE LA HAUTEUR DES LAMES
- (D)** SYSTEM FÜR DAS ANHEBEN UND REGULIEREN DER MESSERHÖHE
- (NL)** SYSTEEM VOOR OPHEFFING EN HOOGTE-INSTELLING VAN DE MESBLADEN
- (E)** SISTEMA DE ALZADO Y REGULACIÓN DE LA ALTURA DE LAS CUCHILLAS
- (P)** SISTEMA DE LEVANTAMENTO E REGULAÇÃO DA ALTURA DAS LÂMINAS
- (H)** EMELŐ ÉS VÁGÓKÉSMAGASSÁG BEÁLLÍTÓRENDSZER
- (PL)** SYSTEM DO PODNOSZENIA I REGULACJI WYSOKOŚCI OSTRZY

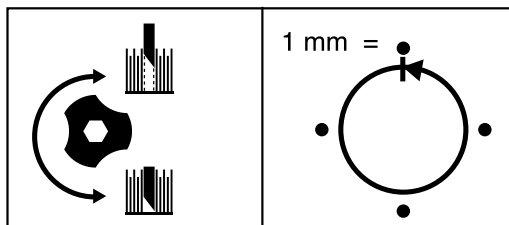
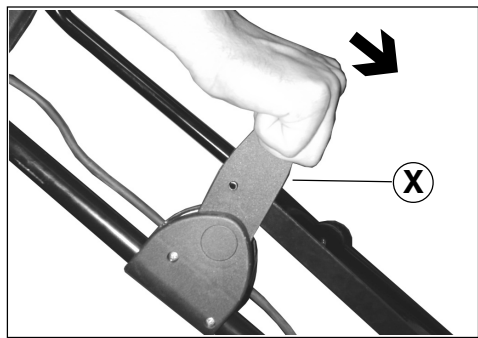

- I** • Muovere la leva (x) in avanti
- Regolare l'altezza delle lame girando la manopola verso sinistra per aumentare la profondità di lavoro o verso destra per diminuirla (1x = 1mm)
- N.B.:** Fare penetrare le lame nel terreno di circa 3 mm.
-

- ENG.** • Move the lever (x) forwards.
- Adjust the height of the blades by turning the knob to the left to increase the working depth or to the right to reduce it (1 turn = 1 mm).
- N.B.:** Make the blades cut into the earth by about 3 mm.
-

- F** • Déplacez le levier (x) en avant.
- Réglez la hauteur des lames en tournant la poignée vers la gauche pour augmenter la profondeur de travail ou vers la droite pour la diminuer (1x = 1mm)
- N.B.:** faites pénétrer les lames dans le terrain sur 3 mm de profondeur environ.
-

- D** • Den Hebel (x) nach vor bewegen
- Für die Regulierung der Messerhebel gilt folgendes: bei Drehen des Drehknopfs nach links erhöht sich die Arbeitstiefe, nach rechts verringert sie sich (1x = 1mm)
- MERKE:** Die Messer ca. 3 mm in den Boden eindringen lassen.
-

- PL** • Przesunąć dźwignię (x) do przodu.
- Regulować wysokość ostrzy obracając pokrętkę w lewo, aby zwiększyć głębokość roboczą lub w prawo, aby ją zmniejszyć (1x = 1mm).
- N.B.:** Zagłębić ostrza w ziemi na około 3 mm.
-

- NL** • Beweeg de hendel (x) naar voren
- Stel de hoogte van de mesbladen in door de knop naar links te draaien, zodat de werkdiepte vergroot wordt, of naar rechts te draaien voor een kleinere werkdiepte (1x = 1mm)
- N.B.:** Laat de mesbladen het terrein ongeveer 3 mm binnendringen.
-

- E** • Mover la palanca (x) hacia adelante
- Regular la altura de las cuchillas girando la empuñadura hacia la izquierda para aumentar la profundidad de trabajo o hacia la derecha para disminuirla (1x = 1mm)
- Nota:** Hacer penetrar las cuchillas en el terreno aproximadamente 3 mm.
-

- P** • Deslocar a alavanca (x) para a frente
- Regular a altura das lâminas rodando o manípulo para a esquerda para aumentar a profundidade de trabalho, ou para a direita para a diminuir (1x = 1 mm)
- N.B.:** Fazer penetrar as lâminas no terreno por cerca 3 mm.
-

- H** • Tolja a kart (x) előre.
- Állítsa be a vágókések magasságát a gomb balra történő fordításával a munkamélység növeléséhez, és jobbra csökkentéséhez (1x = 1mm).
- Jól jegyezze meg:** A vágókéseknek kb. 3 mm-re kell a talajba hatolniuk.
-

- PL** • Przesunąć dźwignię (x) do przodu.
- Regulować wysokość ostrzy obracając pokrętkę w lewo, aby zwiększyć głębokość roboczą lub w prawo, aby ją zmniejszyć (1x = 1mm).
- N.B.:** Zagłębić ostrza w ziemi na około 3 mm.
-

OPTIONAL

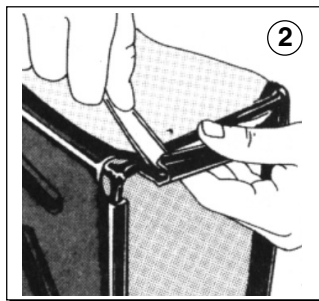
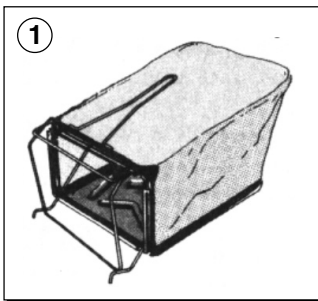
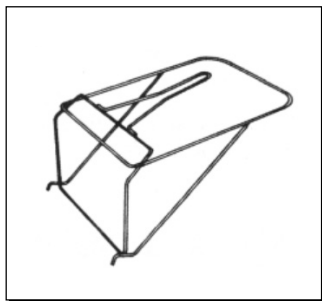

I MONTAGGIO SACCO RACCOGLI-ERBA

- Inserire la struttura metallica all'interno del tessuto (disegno 1)
- Con l'aiuto del manico arrotondato di un comune cucchiaino inserire la struttura all'interno dei bordi di aggancio (disegni 2-3-4)
- Nell'eseguire questo accoppiamento è consigliabile agganciare prima i lati lunghi A e B e quindi i lati corti C e D (disegno 5)

ENG. INSTRUCTIONS FOR THE ASSEMBLY OF GRASSCATCHERS

- Insert metal frame into cloth-bag (drawing1)
- Fix it inside clamping rims of cloth-bag by means of a simple rounded-off toll - a spoon handle, for instance (drawings2-3-4)
- We suggest to clamp long sides A and B first and short sides C and D after (drawing 5)

F MONTAGE DU SAC-HERBE

- Insérez la structure métallique dans le sac en tissu (dessin 1)
- A l'aide du manche arrondi d'une simple cuiller, insérez la structure métallique à l'intérieur des bords de fixation (dessins 2-3-4)
- Lorsque vous effectuez cette manoeuvre, il est conseillé de fixer d'abord les long côtes A et B et ensuite les côtes courts C et D (dessin 5)

D MONTAGE RASENMAHER GRASSFANGSAC

- Stecken Sie die Metallstruktur innerhalb des Stoffes (Zeichnung 1)
- Mit der Hilfe des gerundeten Holm eines gemeinen Löffel, stecken Sie die Struktur innen der Kupplungsrändern (Zeichnungen 2-3-4)
- Wann sie diese Kupplung machen, raten wir Ihnen, vorher die langen Seiten A und B und danach die kurzen Seiten C un D zu verbinden (Zeichnung 5)

OPTIONAL

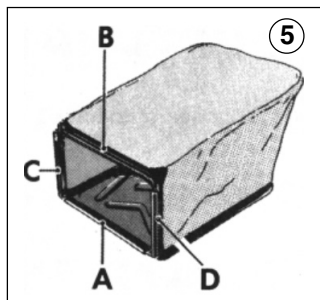
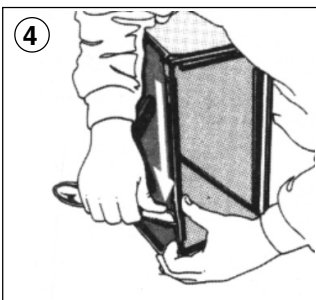
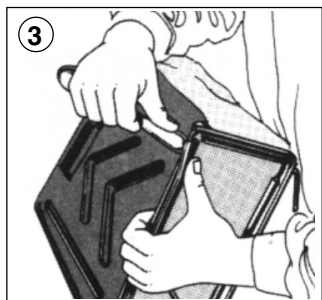

NL ASSEMBLAGE VAN DE GRASZAK

- Het metalen frame in de zak steken (Tekening 1)
- Met behulp van een plat en rond hulpstuk, zoals een lepel, de randen van de zak over het frame lichten (Tekeningen 2-3-4)
- Het is aan te raden om met de lange randen A en B te beginnen en pas daarna de korte randen C en D te monteren (Tekening 5)

E MONTAJE DE LA BOLSA PARA RECOGER LA HIERBA

- Poner la estructura metálica en el interior del tejido (dibujo 1)
- Con ayuda del mango redondeado de una simple cuchara, introducir la estructura en el interior de los bordes de fijación (dibujos 2-3-4)
- Al efectuar esta operación, se aconseja fijar primero los lados largos A y B y, luego, los cortos C y D (dibujo 5)

P MONTAGEM DO SACO RECOLHEDOR DE GRAMA

- Introduzir a estrutura metálica no interior do tecido (desenho 1)
- Com a ajuda do cabo arredondado de uma comum colher, introduzir a estrutura no interior das bordas de enganche (desenhos 2-3-4)
- Ao efetuar este emparelhamento é aconselhável enganchar antes os lados A e B e então os lados C e D (desenho 5)

H FŰGYŰJTŐKOSÁR FELSZERELÉS

- Helyezze a fém keretet a szövet zsákba (1. ábra).
- Egy normál kanál nyelével illessze a szerkezetet a felkapcsoló peremekbe (2-3-4. ábra).
- Ezen művelethez ajánlatos először az A és B hosszabb széleket beilleszteni, ezt követően pedig a rövidebb C és D széleket (5. ábra).

PL MONTAŻ WORKA NA TRAWĘ

- Włożyć metalową ramę do wnętrza worka (rysunek 1).
- Z pomocą zaokrąglonego metalowego przedmiotu np. rączki zwykłej łyżki, założyć zaczepy mocujące na ramę, (rysunki 2-3-4).
- Podczas wykonywania tych operacji zaleca się założenie najpierw dłuższych boków A i B a następnie boków krótszych C i D (rysunek 5).

- I CARATTERISTICHE TECNICHE**
ENG. TECHNICAL FEATURES
F CHARACTERISTIQUES TECHNIQUES
D TECHNISCHE EIGENSCHAFTEN
NL TECHNISCHE EIGENSCHAPPEN
E CARACTERÍSTICAS TÉCNICAS
P CHARACTERÍSTICAS TÉCNICAS
H MŰSZAKI ADATOK
PL PARAMETRY TECHNICZNE

Potenza Power Puissance Kraft Vermogen Potencia Potência Teljesítmény Moc	2,3 KW 3000 min⁻¹ B&S
Peso Weight Poids Gewicht Gewicht Peso Súly Waga	30 Kg
Sacco Catcher Sac Sack Zak Bolsa Saco Zsák Worek	40 lt
Larghezza di lavoro Work width Largeur de travail Arbeitsbreite Werkbreedte Anchura de trabajo Largura do trabalho Szélesség Szerokość	36 CM
Profondità di lavoro Work depth Profondeur de travail Arbeitstiefe Werkdiepte Profundidad de trabajo Profundidade de trabalho Munkamélység Głębokość robocza	0÷20 mm

Livello potenza sonora garantita Level o guaranteed sound pressure Niveau puissance acoustique garantie Garantierten Geräuschpegel Gegarandeerd niveau akoestisch vermogen Nivel potencia sonora garantizado Nível de potência sonora garantido Garantált zajteljesítmény szint Gwarantowany poziomy mocy akustycznej	94 db (A)
Vibrazione al manico Vibration on the handle Vibration au niveau du manche Vibrationen zum Griff Trilling op de handgreep Vibración en el mango Vibração no cabo Vibrálás a tolokárnál Drgania rączki	12 m/s²
Trasmissione Transmission Transmission Getriebe Overdracht Transmisión Transmissão Erőátvitel Napęd	- a mezzo cinghia trapezoidale - through "V"-belt - par courroie trapézoïdale - mit Keilriemen - door een trapeziumriem - con correa trapezoidal - mediante correia trapezoidal - ékszijon keresztül - za pomocą pasa klinowego

I**Dichiarazione di conformità dell'UE**

I sottoscritti procuratori della DOLMAR GmbH, Shigeharu Kominami e Rainer Bergfeld, dichiarano che le macchine della casa DOLMAR, **Tipo: PV-3936** prodotte dalla DOLMAR GmbH, sita nella Jenfelder Str. 38, D-22045 Hamburg, soddisfano i requisiti fondamentali per la sicurezza e la sanità delle norme UE vigenti in materia: norma UE relativa alle macchine 98/37/ CE, norma UE 89/336/ CEE relativa alla compatibilità elettromagnetica (con modifica 91/263 CEE, 92/31 CEE e 93/68 CEE), Emissione di rumori 2000/14/EG.

Il sistema di valutazione della conformità 2000/14/EG è stato indicato nell'appendice V. Il livello di potenza sonora misurato (Lwa) è pari a 92,7 dB(A). Il livello di potenza sonora garantito (Ld) è pari a 94 dB(A).

Hamburg, li 10.02.2004 per la DOLMAR GmbH



Shigeharu Kominami
Amministratore



Rainer Bergfeld
Amministratore

ENG**EU Conformity Declaration**

The undersigned, Shigeharu Kominami and Rainer Bergfeld, as authorized by DOLMAR GmbH, declare that the DOLMAR machines, **Type: PV-3936** manufactured by DOLMAR GmbH, Jenfelder Str. 38, 22045 Hamburg, Germany, conforms to the basic safety and health requirements of the applicable EU guidelines: EU Machine guideline 98/37/ EG, EU EMC guideline 89/336/ EWG (modified by 91/263/ EWG, 92/31/ EWG and 93/68/ EWG), Noise emission 2000/14/EG.

The conformity assessment procedure 2000/14/EG was performed per Annex V. The measured noise level (Lwa) is 92,7 dB(A). The guaranteed noise level (Ld) is 94 dB(A).

Hamburg, 10.02.2004 for DOLMAR GmbH

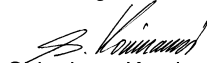

Shigeharu Kominami
Managing Director



Rainer Bergfeld
Managing Director

F**Déclaration de conformité européenne**

Les signataires, Shigeharu Kominami et Rainer Bergfeld, mandatés par DOLMAR GmbH, certifient que les appareils de la marque DOLMAR, **Type: PV-3936** fabriqués par DOLMAR GmbH, Jenfelder Str. 38, D-22045 Hamburg, répondent aux exigences fondamentales en matière de sécurité et de santé des directives respectives de l'Union européenne: Directive U.E. relative aux machines 98/37/CE, Directive U.E. concernant la compatibilité électromagnétique 89/336/ CEE (modifiée par 91/263/ CEE, 92/31/CEE et 93/68/CEE), Emission sonore 2000/14/CE.

La méthode d'évaluation de la conformité 2000/14/CE a été effectuée conformément à l'annexe V. Le niveau acoustique (Lwa) mesuré est de 92,7 dB(A) . Le niveau acoustique (Ld) garanti est de 94 dB(A).

Hambourg, le 10.02.2004, pour DOLMAR GmbH



Shigeharu Kominami
Président directeur



Rainer Bergfeld
Président directeur

D

EU-Konformitätserklärung

Die Unterzeichnenden, Shigeharu Kominami und Rainer Bergfeld, bevollmächtigt von der DOLMAR GmbH, erklären, dass die Geräte der Marke DOLMAR, **Typ: PV-3936** hergestellt von DOLMAR GmbH, Jenfelder Str. 38, D-22045 Hamburg, den grundlegenden Sicherheits- und Gesundheitsanforderungen der einschlägigen EU-Richtlinien entsprechen:

EU-Maschinenrichtlinie 98/37/ EG, EU-EMV-Richtlinie 89/336/ EWG (geändert durch 91/263 EWG, 92/31/EWG und 93/68 EWG), Geräuschemission 2000/14/EG.

Das Konformitätsbewertungsverfahren 2000/14/EG erfolgte nach Anhang V. Der gemessenen Schalleistungspegel (Lwa) beträgt 92,7 dB(A). Der garantierte Schalleistungspegel (Ld) beträgt 94 dB(A).

Hamburg, den 10.02.2004 für DOLMAR GmbH



Shigeharu Kominami
Geschäftsführer



Rainer Bergfeld
Geschäftsführer

NL

EU-conformiteitsverklaring

De ondergetekenden Shigeharu Kominami en Rainer Bergfeld gemachtigd door DOLMAR GmbH, verklaren hiermede, dat de apparaten van het merk DOLMAR, **Typ: PV-3936** vervaardigd door DOLMAR GmbH, Jenfelder Str. 38, D-22045 Hamburg, aan de fundamentele veiligheids- en gezondheidsisen van de desbetreffende, EU-richtlijnen voldoen: EU-machinerichtlijn 98/37/ EG, EU-EMV-richtlijn 89/336/ EEG (gewijzigd door 91/263 EWG, 92/31 EEG en 93/68 EEG), Geluidsemissie 2000/14/EG.

Het conformiteitsbeoordelingsprocédé 2000/14/EG is volgens appendix V doorgevoerd. Het gemeten peil van geluidsvermogen (Lwa) bedraagt 92,7 dB(A). Het gegarandeerde peil van geluidsvermogen (Ld) is 94 dB(A).

Hamburg, den 10.02.2004 voor DOLMAR GmbH



Shigeharu Kominami
Directeur



Rainer Bergfeld
Directeur

E

Declaración de conformidad UE

Los abajo firmantes, Shigeharu Kominami y Rainer Bergfeld, apoderados por DOLMAR GmbH, declaran que los equipos de marca DOLMAR, **Tipo: PV-3936** fabricados por DOLMAR GmbH, Jenfelder Str. 38, D-22045 Hamburgo, responden a las exigencias básicas de seguridad y sanidad de las directivas pertinentes de la UE: Directiva UE sobre máquinas 98/37/ CE, Directiva UE sobre compatibilidad electromagnética 89/336/ CEE (modificada mediante 91/263 CEE, 92/31 CEE y 93/68 CEE), Emisión de ruidos 2000/14/EG.

El procedimiento de comprobación de conformidad 2000/14/EG fué realizado según el anexo V. El nivel medido de la potencia de sonido (Lwa) marca 92,7 dB(A). El nivel garantizado de la potencia de sonido (Ld) marca 94 dB(A).

Hamburgo, 10.02.2004 por DOLMAR GmbH



Shigeharu Kominami
Gerente



Rainer Bergfeld
Gerente

P

Declaração de Conformidade da UE

Os signatários, Shigeharu Kominami e Rainer Bergfeld, constituídos procuradores da DOLMAR GmbH, declaram que os equipamentos da marca DOLMAR, **Tipo: PV-3936** fabricadas por DOLMAR GmbH, Jenfelder Str. 38, D-22045 Hamburg (Alemanha), estão em conformidade com as exigências básicas de segurança e de saúde das respectivas directivas da CE: Directiva de Máquinas da CE, 98/37/ CE, Directiva de Compatibilidade Electromagnética da CE, 89/336/ CEE (modificada por 91/263/ CEE, 92/31/ CEE e 93/68/ CEE), Emissão de ruídos 2000/14/EG.

O procedimento de avaliação da conformidade 2000/14/EG ocorreu segundo o anexo V. O nível de potência sonora (Lwa) medido é de 92,7 dB(A). O nível de potência sonora (Ld) garantido é de 94 dB(A).

Hamburgo, à 10.02.2004, DOLMAR GmbH



Shigeharu Kominami
Gerente



Rainer Bergfeld
Gerente

H

EU szabványazonossági nyilatkozat

A DOLMAR Corporation alulírott képviselője Yasuhiko Kanzaki kijelenti, hogy a DOLMAR GmbH gépei, **Típus: PV-3936**, melyet a DOLMAR GmbH, székhelye: Jenfelder Str. 38, D-22045 Hamburg gyártott, kielégítik a tárgyban hatályos EU normák biztonsági, és egészségügyi alapvető követelményeit:

98/37/EK gépekre vonatkozó EU norma, elektromágneses kompatibilitásra vonatkozó 89/336 EKG EU norma (91/263 EKG, 92/31 EKG és 93/68 EKG-val módosítva), kifeszűrtségre vonatkozó 78/23 EKG EU norma (93/68 EKG-val módosítva), Zajkibocsátás 2000/14/EG.

A 2000/14/EG szabványazonosság mérlegelésének rendszere az V. sz. függelékben került feltüntetésre. A mért zajteljesítmény szintje (Lwa) 92,7 dB(A)-nek felel meg. A garantált zajteljesítmény szint (Ld) 94 dB(A)-nak felel meg.

DOLMAR GmbH, Hamburg, 10.02.2004



Shigeharu Kominami
Ügyvezető



Rainer Bergfeld
Ügyvezető

PL

Deklaracja zgodności UE

Niżej podpisany Yasuhiko Kanzaki, przedstawiciel firmy DOLMAR Corporation, oświadcza, że urządzenia firmy DOLMAR **Tytu: EUV400**, wyprodukowane przez firmę DOLMAR GmbH, znajdującą się przy ulicy Jenfelder Str. 38, D-22045 Hamburg, zaspokajają podstawowe wymogi dotyczące bezpieczeństwa i zdrowia norm UE obowiązujących w tej dziedzinie:

norma UE dotycząca maszyn 98/37/ WE, norma UE 89/336/ EWG dotycząca kompatybilności elektromagnetycznej (ze zmianą 91/263 EWG, 92/31 EWG oraz 93/68 EWG), norma UE 73/23 EWG dotycząca niskiego napięcia (ze zmianą 93/68 EWG), Emisja hałasu 2000/14/EG.

Procedura oceny zgodności 2000/14/EG została zamieszczona w załączniku V. Zmierzony poziom mocy akustycznej (Lwa) jest równy 92,7 dB(A). Gwarantowany poziom mocy akustycznej (Ld) jest równy 94 dB(A).

DOLMAR GmbH, Hamburg, 10.02.2004



Shigeharu Kominami
Członek Zarządu



Rainer Bergfeld
Członek Zarządu

Assistenza tecnica d'officina, parti di ricambio e garanzia (export)

Manutenzione e riparazioni

La manutenzione e le riparazioni dei moderni arieggiatori e di gruppi costruttivi particolarmente importanti per la sicurezza richiedono officine dotate delle necessarie qualifiche specialistiche, di utensili speciali e di dispositivi di controllo.

Un'officina specializzata DOLMAR, o un'officina autorizzata Briggs&Stratton, dovrà eseguire tutti i lavori non descritti nelle presenti istruzioni d'uso.

Il tecnico specializzato è stato addestrato in modo appropriato e dispone di esperienza ed attrezzatura necessarie per potervi offrire buone soluzioni a prezzi economici. Lo stesso tecnico potrà esservi anche di aiuto con buoni consigli.

In caso di tentativi di riparazione eseguiti da terzi o da persone non autorizzate, decadrà il diritto di rivendicazione della garanzia.

Officina competente per il motore a quattro tempi:

Officina competente per l'apparecchio:

officina autorizzata Briggs&Stratton

officina specializzata DOLMAR

Pezzi di ricambio

Il funzionamento continuativo affidabile e la sicurezza del vostro apparecchio dipendono anche dalla qualità dei pezzi di ricambio impiegati. Utilizzare solo pezzi di ricambio originali.

Solo i pezzi di ricambio vengono prodotti dal fabbricante stesso dell'apparecchio e garantiscono la miglior possibile qualità di materiale, l'esattezza dimensionale ed il perfetto funzionamento e sicurezza. Potrete rifornirvi di pezzi di ricambio ed accessori originali presso il vostro negoziante specializzato. Questi dispone pure delle necessarie liste dei pezzi di ricambio, dalle quali si ricavano i numeri dei pezzi di ricambio. Egli viene tenuto sempre al corrente dei miglioramenti e di tutte le novità nell'ambito dell'offerta di pezzi di ricambio.

Si ricorda che l'uso di pezzi di ricambio non originali esclude le prestazioni in garanzia da parte della DOLMAR o della Briggs&Stratton.

Garanzia

La DOLMAR garantisce una qualità ineccepibile e si assume i costi per interventi di ripasso con sostituzione di pezzi difettosi nel caso di difetti di materiale o di produzione constatati entro il periodo di garanzia dalla data di acquisto. Vi preghiamo di tener conto del fatto che in alcuni paesi vigono speciali condizioni di garanzia. Per chiarimenti in merito rivolgetevi al vostro rivenditore. Nella sua qualità di rivenditore del prodotto egli si assume la garanzia per il prodotto stesso.

Vi preghiamo di voler comprendere che in seguito alle seguenti cause di danni non può venir assunta nessuna garanzia:

- Non vengono rispettate le istruzioni d'impiego.
- Vengono trascurati i necessari interventi di manutenzione e pulizia.
- Danni insorti in seguito ad una regolazione del carburatore non effettuata a regola d'arte.
- Logorio dovuto a normale usura.
- Chiaro caso di sovraccarico con permanente violazione del limite superiore di capacità di prestazione.
- Uso di violenza, maneggiamento non a regola d'arte, uso improprio e accidente.
- Danni derivanti da surriscaldamento in seguito a deposito di sporco sulla scatola del ventilatore.
- Interventi di persone non appositamente addestrate o riparazioni non eseguite a regola d'arte.
- Impiego di pezzi di ricambio non appropriati o pezzi di ricambio non originali DOLMAR, quando tali pezzi provocano danni.
- Impiego di combustibili impropri o deteriorati da giacenza prolungata.
- Danni che si ricollegano alle condizioni di impiego dal contratto di noleggio.

Gli interventi di pulizia, cura e regolazioni non vengono considerati quali lavori da eseguire nell'ambito dei diritti di garanzia. Ogni intervento di garanzia deve venir fatto da un negoziante specializzato approvato dalla DOLMAR.

Service, spare parts and guarantee (Export)

Maintenance and repair

The maintenance and repair of modern tiller and their safety features and mechanisms require specialist training, and a service facility equipped with special tools and test equipment.

All work not described in this manual must be done by a DOLMAR or Briggs&Stratton service centre.

The service centres have all the necessary equipment and skilled and experienced personnel, who can work out cost-effective solutions and advise you in all matters.

Repair attempts by third parties or unauthorised persons will void the warranty.

For the 4-stroke engine:

Consult a Briggs&Stratton service centre

For the rest of the tool:

Consult a DOLMAR service centre

Spare parts

Reliable long-term operation, as well as the safety of your tiller, depend among other things on the quality of the spare parts used. Use only original parts.

Only original spare parts and accessories guarantee the highest quality in material, dimensions, function and safety.

Original spare parts and accessories can be obtained from your local dealer. He will also have the spare part lists to determine the required spare part numbers, and will be constantly informed about the latest improvements and spare part innovations.

Please note that DOLMAR and Briggs&Stratton cannot honour any warranty claims if parts other than original parts are used.

Guarantee

DOLMAR guarantees the highest quality and will therefore reimburse all costs for repair by replacement of damaged parts resulting from material or production faults occurring within the guarantee period after purchase. Please note that in some countries particular guarantee conditions may exist. If you have any questions, please contact your salesman, who is responsible for the guarantee of the product.

Please note that we cannot accept any responsibility for damage caused by:

- Disregard of the instruction manual.
- Non-performance of the required maintenance and cleaning.
- Incorrect carburetor adjustment.
- Normal wear and tear.
- Obvious overloading due to permanent exceeding of the upper performance limits.
- Use of force, improper use, misuse or accidents.
- Damage from overheating due to dirt on the fan housing.
- Modifications or repairs by unauthorised persons or improper or inappropriate repair attempts.
- Use of unsuitable spare parts or parts which are not original DOLMAR parts, insofar as they have caused the damage.
- Use of unsuitable or old oil.
- Damage related to conditions arising from lease or rent contracts.

Cleaning, servicing and adjustment work is not covered by the guarantee. All repairs covered by the guarantee must be performed by a DOLMAR service centre.

Service d'atelier, pièces de rechange et garantie (Exportation)

Maintenance et réparations

La maintenance et l'entretien des appareils de coupe verticaux modernes et de composants importants pour la sécurité exigent une formation spécialisée qualifiée et un atelier équipé en outils spéciaux et appareils d'essai.

Tous les travaux non décrits dans ce manuel d'utilisation doivent être exécutés par un atelier spécialisé DOLMAR ou un atelier spécialisé agréé Briggs&Stratton.

Le spécialiste dispose de la formation, de l'expérience et des équipements nécessaires pour vous apporter chaque fois la solution économique la plus avantageuse et vous apporte une aide d'assistance en pratique et en conseil.

Le droit à la garantie s'annule en cas de tentatives de réparation effectuées par des tiers ou des personnes non autorisées.

Compétent pour le moteur à 4 temps :

Atelier spécialisé agréé Briggs&Stratton

Compétent pour l'appareil :

Atelier spécialisé DOLMAR

Pièces de rechange

Le fonctionnement permanent fiable et la sécurité de votre appareil dépend aussi de la qualité des pièces de rechange utilisées. Utiliser uniquement des pièces de rechange d'origine.

Seules les pièces d'origine proviennent de la chaîne de production de l'appareil et vous assurent donc la qualité optimale du matériau, du respect des dimensions et du fonctionnement et une sécurité irréprochables.

Les pièces accessoires et de rechange d'origine vous sont proposées par votre vendeur spécialisé. Il dispose des listes de pièces de rechange nécessaires pour déterminer le numéro de la pièce de rechange nécessaire, et vous informera à fur et à mesure des améliorations de détail et des nouveautés dans l'offre des pièces de rechange.

Notez que DOLMAR ou Briggs&Stratton ne pourra fournir aucune prestation de garantie en cas d'utilisation de pièces non d'origine.

Garantie

DOLMAR garantit un qualité irréprochable et supporte les frais pour une amélioration par remplacement des pièces défectueuses dans le cas de défauts de matériel ou de fabrication qui se présentent dans le délai de garantie après le jour de vente. Veuillez noter que dans certains pays, il existe des conditions de garantie spécifiques. Adressez vous, en cas de doute, à votre vendeur. En tant que vendeur du produit, il doit vous assurer la garantie.

Nous vous prions de comprendre que nous ne pouvons pas assurer la garantie pour les causes de détériorations suivantes:

- Non respect de la instructions d'emploi
- Non exécution des travaux de maintenance et réparations nécessaires
- Détériorations par suite d'un réglage non conforme du carburateur
- Usure normale
- Surcharge manifeste par dépassement permanent de la limite supérieure de la puissance
- Forçage, traitement non conforme, emploi non autorisé ou cas d'accidents
- Détériorations de surchauffe causées par des encrassements du carter du ventilateur.
- Interventions de personnes non compétentes ou essais de réparations non conformes
- Utilisation de pièces de rechange non appropriées resp. de pièces non d'origine DOLMAR, dans la mesure où elles sont sources de détériorations
- Utilisation de produits de fonctionnement inadaptés ou superposés
- Détériorations provenant de conditions d'utilisation du magasin de location

Les travaux de nettoyage, d'entretien et de réglage ne sont pas reconnus comme prestations de garantie. Tout travail au titre de la garantie est à effectuer par le vendeur spécialiste DOLMAR.

Werkstattservice, Ersatzteile und Garantie (nur für Deutschland und Österreich)

Wartung und Reparaturen

Die Wartung und die Instandsetzung von modernen Vertikutierern sowie sicherheitsrelevanten Baugruppen erfordern eine qualifizierte Fachausbildung und eine mit Spezialwerkzeugen und Testgeräten ausgestattete Werkstatt.

Alle nicht in dieser Betriebsanleitung beschriebenen Arbeiten müssen von einer DOLMAR-Fachwerkstatt bzw. Briggs&Stratton-Vertragswerkstatt ausgeführt werden.

Der Fachmann verfügt über die erforderliche Ausbildung, Erfahrung und Ausrüstung, Ihnen die jeweils kostengünstigste Lösung zugänglich zu machen und hilft Ihnen mit Rat und Tat weiter.

Bei Reparaturversuchen durch dritte bzw. nicht autorisierte Personen erlischt der Garantieanspruch.

Zuständig für den 4-Takt-Motor:

Briggs&Stratton-Vertragswerkstatt

Zuständig für das Gerät:

DOLMAR-Fachwerkstatt

Ersatzteile

Der zuverlässige Dauerbetrieb und die Sicherheit Ihres Gerätes hängt auch von der Qualität der verwendeten Ersatzteile ab. Nur Original-Ersatzteile verwenden.

Nur die Originalteile stammen aus der Produktion des Gerätes und garantieren daher höchstmögliche Qualität in Material, Maßhaltigkeit, Funktion und Sicherheit.

Original Ersatz- und Zubehörteile erhalten Sie bei Ihrem Fachhändler. Er verfügt auch über die notwendigen Ersatzteillisten, um die benötigten Ersatzteilnummern zu ermitteln und wird laufend über Detailverbesserungen und Neuerungen im Ersatzteilangebot informiert.

Bitte beachten Sie auch, dass bei der Verwendung von nicht Original -Teilen eine Garantieleistung durch DOLMAR oder Briggs&Stratton nicht möglich ist.

Garantie

DOLMAR garantiert eine einwandfreie Qualität und übernimmt, unbeschadet der gesetzlichen Gewährleistung, im Falle von Material- oder Herstellungsfehlern Garantie. Die Garantiezeit beträgt bei ausschließlicher privater Nutzung 24 Monate und bei gewerblich / beruflichem Gebrauch oder bei Einsatz im Vermietgeschäft 12 Monate. Die gewährte Garantie hat nur in Deutschland und Österreich Gültigkeit.

Jegliche Garantiarbeiten werden durch einen DOLMAR-Fachhändler bzw. einer DOLMAR Service-Werkstatt ausgeführt. Hierbei behalten wir uns das Recht auf eine zweimalige Nachbesserung, bei gleichem Fehler, vor. Schlägt eine Nachbesserung fehl oder ist diese unmöglich, kann das Gerät gegen ein gleichwertiges Gerät getauscht werden. Ist auch der Austausch erfolglos oder unmöglich besteht die Möglichkeit der Wandlung.

Normaler Verschleiß, natürliche Alterung, unsachgemäße Nutzung sowie Reinigungs-, Pflege- und Einstellarbeiten unterliegen generell nicht der Garantie. Der Garantieanspruch muss durch einen maschinell erstellten Original-Kaufbeleg nachgewiesen werden. Fragen Sie im Zweifelsfall Ihren Verkäufer. Er ist als Verkäufer des Produktes für die Gewährleistung verantwortlich.

Betriebs- und Nutzungsbedingt unterliegen einige Bauteile, auch bei bestimmungsgemäßem Gebrauch, einem normalen Verschleiß und müssen gegebenenfalls rechtzeitig ersetzt werden.

Dazu gehören bei einem Vertikutierer mit Benzinmotor:

Luft- und Kraftstofffilter, Anwerfvorrichtung, Zündkerze, Schwingungsdämpfer, Vergasermembranen, Messer, Messeraufnahme, Messerwelle und Keilriemen, Räder und Riemenscheibe.

Wir bitten um Ihr Verständnis, dass für folgende Schadensursachen keine Garantie übernommen werden kann:

Nichtbeachtung der Betriebsanleitung. Unterlassung von notwendigen Wartungs- und Reinigungsarbeiten. Schäden auf Grund unsachgemäßer Vergasereinstellung. Offensichtliche Überlastung durch anhaltende Überschreitung der Leistungsgrenze. Gewaltanwendung, unsachgemäße Behandlung, Missbrauch oder Unglücksfall. Überhitzungsschaden auf Grund von Verschmutzungen am Ventilatorgehäuse. Eingriffe nicht sachkundiger Personen oder unsachgemäße Instandsetzungsversuche. Verwendung ungeeigneter Ersatzteile bzw. nicht Original DOLMAR Teile, soweit schadensverursachend. Verwendung ungeeigneter oder überlagerter Betriebsstoffe.

Werkstattservice, Ersatzteile und Garantie (Export)

Wartung und Reparaturen

Die Wartung und die Instandsetzung von modernen Vertikutierern sowie sicherheitsrelevanten Baugruppen erfordern eine qualifizierte Fachausbildung und eine mit Spezialwerkzeugen und Testgeräten ausgestattete Werkstatt.

Alle nicht in dieser Betriebsanleitung beschriebenen Arbeiten müssen von einer DOLMAR-Fachwerkstatt bzw. Briggs&Stratton-Vertragswerkstatt ausgeführt werden.

Der Fachmann verfügt über die erforderliche Ausbildung, Erfahrung und Ausrüstung, Ihnen die jeweils kostengünstigste Lösung zugänglich zu machen und hilft Ihnen mit Rat und Tat weiter.

Bei Reparaturversuchen durch dritte bzw. nicht autorisierte Personen erlischt der Garantieanspruch.

Zuständig für den 4-Takt-Motor:

Briggs&Stratton-Vertragswerkstatt

Zuständig für das Gerät:

DOLMAR-Fachwerkstatt

Ersatzteile

Der zuverlässige Dauerbetrieb und die Sicherheit Ihres Gerätes hängt auch von der Qualität der verwendeten Ersatzteile ab. Nur Original-Ersatzteile verwenden.

Nur die Originalteile stammen aus der Produktion des Gerätes und garantieren daher höchstmögliche Qualität in Material, Maßhaltigkeit, Funktion und Sicherheit.

Original Ersatz- und Zubehörteile erhalten Sie bei Ihrem Fachhändler. Er verfügt auch über die notwendigen Ersatzteillisten, um die benötigten Ersatzteilnummern zu ermitteln und wird laufend über Detailverbesserungen und Neuerungen im Ersatzteilangebot informiert.

Bitte beachten Sie auch, dass bei der Verwendung von nicht Original -Teilen eine Garantieleistung durch DOLMAR oder Briggs&Stratton nicht möglich ist.

Garantie

DOLMAR garantiert eine einwandfreie Qualität und übernimmt die Kosten für eine Nachbesserung durch Auswechseln der schadhaften Teile im Falle von Material- oder Herstellungsfehlern, die innerhalb der Garantiezeit nach dem Verkaufstag auftreten.

Bitte beachten Sie, dass in einigen Ländern spezifische Garantiebedingungen gültig sind. Fragen Sie im Zweifelsfall Ihren Verkäufer. Er ist als Verkäufer des Produktes für die Garantie verantwortlich.

Wir bitten um Ihr Verständnis, dass für folgende Schadensursachen keine Garantie übernommen werden kann:

- Nichtbeachtung der Betriebsanleitung.
- Unterlassung von notwendigen Wartungs- und Reinigungsarbeiten.
- Schäden auf Grund unsachgemäßer Vergasereinstellung.
- Verschleiß durch normale Abnutzung.
- Offensichtliche Überlastung durch anhaltende Überschreitung der Leistungsobergrenze.
- Gewaltanwendung, unsachgemäße Behandlung, Mißbrauch oder Unglücksfall.
- Überhitzungsschaden auf Grund von Verschmutzungen am Ventilatorgehäuse.
- Eingriffe nicht sachkundiger Personen oder unsachgemäße Instandsetzungsversuche.
- Verwendung ungeeigneter Ersatzteile bzw. nicht Original DOLMAR Teile, soweit schadensverursachend.
- Verwendung ungeeigneter oder überlagerter Betriebsstoffe.
- Schäden, die auf Einsatzbedingungen aus dem Vermietgeschäft zurückzuführen sind.

Reinigungs-, Pflege- und Einstellarbeiten werden nicht als Garantieleistung anerkannt. Jegliche Garantiarbeiten sind von einem DOLMAR Fachhändler auszuführen.

WERKPLAATSSERVICE, RESERVEDELEN EN GARANTIE (export)

Onderhoud en reparaties

Het onderhoud en de reparatie van moderne verticuteermachines en veiligheidsrelevante bouwgroepen vereisen een gekwalificeerde vakopleiding en een met speciale werktuigen en testapparatuur uitgeruste werkplaats.

Alle niet in deze handleiding beschreven werkzaamheden moeten door een DOLMAR-werkplaatservice of geautoriseerde Briggs&Stratton-werkplaats worden uitgevoerd.

De vakman beschikt over de noodzakelijke opleiding, ervaring en uitrusting om u steeds met zo weinig mogelijk kosten een oplossing te bieden en helpt u met raad en daad.

Bij reparatiepogingen door derden of niet-geautoriseerde personen vervalt het recht op garantie.

Bevoegd voor de 4-taktmotor:

geautoriseerde Briggs&Stratton-werkplaats

Bevoegd voor het apparaat:

DOLMAR-werkplaatservice

Reserveonderdelen

Betrouwbaarheid, levensduur en veiligheid van uw machine is ook afhankelijk van de kwaliteit van de gebruikte reserveonderdelen. Gebruik alleen originele onderdelen.

Alleen de originele onderdelen komen uit dezelfde fabriek als de machine en garanderen daarom de beste kwaliteit van materiaal, maatvastheid, werking and veiligheid.

Originele reserveonderdelen en accessoires zijn verkrijgbaar bij uw vakhandelaar. Deze beschikt over de noodzakelijke reserveonderdelenlijsten en wordt doorlopend op de hoogte gehouden van verbeteringen en veranderingen in het aanbod van reserveonderdelen.

Houdt u er ook rekening mee dat bij gebruik van niet-originele onderdelen een prestatie onder garantie door DOLMAR of Briggs&Stratton niet mogelijk is.

Garantie

DOLMAR garandeert een uitstekende kwaliteit en vergoedt de kosten van verbeteringen door vervanging van de beschadigde onderdelen in geval van materiaal- of fabricagefouten die binnen de garantie na de datum van aankoop optreden.

Houdt u er rekening mee dat in sommige landen specifieke garantievoorzaken gelden. Vraagt u dit na bij de verkoper in geval van twijfel. Deze is als verkoper van het produkt verantwoordelijk voor de garantie.

De volgende schadeoorzaken vallen buiten de garantie. Wij vragen hiervoor uw begrip:

- Niet opvolgen van de gebruiksaanwijzing.
- Achterwege laten van noodzakelijke onderhouds- en reinigingswerkzaamheden.
- Schade als gevolg van een onjuiste carburatorinstelling.
- Normale slijtage.
- Duidelijke overbelasting door aanhoudende overschrijding van de maximaal toegestane belasting.
- Gebruik van geweld, onoordeelkundige behandeling, misbruik of ongevallen.
- Schade door oververhitting als gevolg van vervuiling van het ventilatorhuis.
- Ingrepen door ondeskundige personen of ondeskundige reparatiepogingen.
- Gebruik van ongeschikte reserveonderdelen, resp. niet-originele DOLMAR onderdelen, voorzover deze schade kunnen veroorzaken.
- Gebruik van ongeschikte of te lang opgeslagen brandstoffen.
- Schade die terug te voeren is tot voorwaarden bij verhuur.

Reinigings-, onderhouds- en afstelwerkzaamheden vallen niet onder de garantie. Alle voorkomende garantiewerkzaamheden moeten worden uitgevoerd door een DOLMAR vakhandelaar.

Servicio, piezas de repuesto y garantía (Exportación)

Mantenimiento y reparaciones

El mantenimiento y entretenimiento de los cortadores verticales modernos así como los módulos relevantes para la seguridad, precisan de una formación especializada calificada y un taller equipado con herramientas especiales y aparatos de verificación.

Todos los trabajos no descritos en las presentes instrucciones de servicio, han de ser realizados por un taller especializado DOLMAR o bien taller contratado Briggs&Stratton.

Nuestros prácticos tienen la formación, la experiencia y el equipo necesarios para ofrecerle la solución más económica.

El derecho a la garantía se extinguirá, en caso de intentos de reparación por parte de terceros o personas no autorizadas.

Responsable para el motor de 4 tiempos:

Taller contratado Briggs&Stratton

Responsable del aparato:

Taller especializado DOLMAR

Piezas de repuesto

La seguridad funcional en el servicio continuo y la seguridad de su motosierra dependen entre otras cosas de la calidad de las piezas de repuesto. Usar sólo Piezas de repuesto originales.

Estas piezas son producidas especialmente para su tipo de motosierra y por eso aseguran una óptima calidad del material, de la exactitud dimensional, del funcionamiento y de la seguridad.

Piezas de repuesto de origen DOLMAR se pueden comprar al comerciante especializado. Tiene las listas de piezas de repuesto con los números de pedido requeridos y está siempre al tanto mejora de innovaciones en la oferta de piezas de repuesto.

Tenga en cuenta que cuando se utilicen piezas no originales, DOLMAR o bien Brigg&Stratton no le cubrirá ninguna prestación de garantía.

Garantía

DOLMAR garantiza una calidad perfecta y paga para retoques, es decir para el cambio de piezas defectuosas por razón de defectos del material o de fabricación que ocurren dentro del plazo de garantía después del día de compra. Prestar atención a que en algunos países las condiciones de garantía sean diferentes. En caso de duda dirigirse a su vendedor. Es responsable para la garantía del producto.

Esperamos que Vd. tenga comprensión para que en los casos siguientes la garantía deje de aplicarse. Estos son daños por:

- No observación de las instrucciones de manejo.
- Omisión de trabajos de mantenimiento y limpieza necesarios.
- Ajuste inadecuado del carburador.
- Desgaste normal.
- Sobrecarga evidente por sobrepaso permanente de la potencia máxima.
- Uso de fuerza, tratamiento inadecuado, uso impropio o accidente.
- Avería por recalentamiento debido a ensuciamientos en la caja del ventilador.
- Reparaciones por personas no experimentadas o reparaciones inadecuadas.
- Uso de piezas de repuesto inadecuadas o de piezas no de origen DOLMAR, si han provocado el daño.
- Uso de combustibles inadecuados o viejos.
- Daños provocados por las condiciones de aplicación del alquiler profesional.

Trabajos de limpieza, mantenimiento y ajuste no son incluidos en la garantía. Dejar realizar todos los trabajos que afectan la garantía por un comerciante especializado de DOLMAR.

Serviço de oficina, peças sobressalentes e garantia (Exportação)

Manutenção e reparos

A manutenção e o reparo de escarificadores modernos bem como de conjuntos de construção relevantes para a segurança exigem uma formação especializada qualificada e uma oficina equipada com instrumentos especiais e com aparelhos de teste.

Todos os serviços não descritos neste manual de instruções devem ser realizados por uma oficina especializada DOLMAR ou por uma oficina contratada Briggs&Stratton.

O especialista dispõe da instrução, da experiência e do equipamento necessários para oferecer-lhe a solução mais económica e ajuda em qualquer situação.

Em tentativas de reparo por terceiros ou por pessoas não autorizadas desfaz-se o direito de garantia.

Responsável pelo motor 4-tempos: oficina contratada Briggs&Stratton
Responsável pelo aparelho: oficina especializada Dolmar

Peças sobressalentes

O funcionamento permanente fiável e a segurança de seu equipamento também depende da qualidade das peças sobressalentes. Utilizar somente peças sobressalentes originais.

Somente as peças originais originam-se da produção do equipamento e garantem portanto a mais alta qualidade em material, acurácia dimensional, função e segurança.

Pode adquirir as peças sobressalentes e os acessórios originais em seu revendedor autorizado. Ele também dispõe das listas necessárias para determinar os números das peças desejadas e é continuamente informado sobre as melhorias dos detalhes e as novas ofertas de peças.

Favor atentar que na utilização de peças sobressalentes não originais os serviços de garantia por DOLMAR ou Briggs&Stratton não são mais possíveis.

Garantia

A DOLMAR garante uma qualidade perfeita e assume os custos de uma melhoria realizada através da substituição de peças defeituosas, no caso de erros de material ou de produção, os quais surgem dentro do período da garantia, de acordo com o dia da compra.a

Favor observar que em alguns países são válidas condições de garantia específicas. No caso de dúvidas, consulte seu revendedor. Como revendedor autorizado do produto, ele é responsável pela garantia.

Pedimos sua compreensão para o fato de que as causas de avarias listadas abaixo não possam ser levadas em consideração pela garantia:

- Não observância das instruções de serviço.
- Não realização dos trabalhos de manutenção e limpeza necessários.
- Avarias causadas por regulação incorrecta do carburador.
- Desgaste causado por uso normal.
- Sobrecarga visível, devido a exceder constantemente o limite de capacidade.
- Uso de violência, manuseio incorrecto, uso indevido ou acidente.
- Superaquecimento devido a impurezas na caixa do ventilador.
- Reparos por pessoas não instruídas ou tentativas incorrectas de manutenção.
- Utilização de peças não apropriadas ou não originais DOLMAR, se estas forem a causa da avaria.
- Utilização de combustível não apropriado ou vencido.
- Avarias causadas pelas condições de trabalho da locadora.

Trabalhos de limpeza, manutenção e regulação não são reconhecidos como direitos de garantia. Todos os trabalhos da garantia devem ser executados por um revendedor autorizado DOLMAR.

Műhelyi műszaki szervizszolgálat, cserealkatrészek és garancia

Karbantartás és javítás

A modern gyepszellőztetők, és a biztonsági szempontból különösen fontos összetevő egységek karbantartása és javítása megfelelő szakértelemmel rendelkező műhelyek, különleges szerszámok és szabályozó készülékek meglétét kívánják meg.

Egy DOLMAR szakműhelynek, vagy egy Briggs&Stratton szakműhelynek kell elvégeznie mindazon műveleteket, melyek a jelen használati utasításban nem kerültek feltüntetésre.

A szaktechnikus megfelelő kiképzéssel és tapasztalattal, valamint felszereléssel rendelkezik ahhoz, hogy megfelelő megoldásokat kedvező áron tudjon nyújtani. Ugyancsak a technikus jó tanácsokkal is el tudja látni.

Harmaidik személyek, vagy erre engedéllyel nem rendelkező személyek által végzett javítási kísérletek esetén érvényét veszti a garancia.

A négyütemű motorok tekintetében illetékes műhely: Briggs&Stratton szakműhely

A készülék tekintetében illetékes műhely: DOLMAR szakműhely

Cserealkatrészek

A készülékének megbízható folyamatos működése, és biztonsága a felhasznált cserealkatrészek minőségétől is függ. Csak eredeti cserealkatrészeket használjon.

Kizárólag az eredeti cserealkatrészeket gyártja maga a készülék gyártója, és csak azok garantálják a lehető legjobb alapanyag minőséget, a méretpontosságot és a tökéletes működést, valamint biztonságot. Az eredeti cserealkatrészeket és a tartozékokat szaküzletben szerezheti be, mely rendelkezik a cserealkatrészekhez szükséges listával is, ahol a cserealkatrészek száma is megtalálható. Az üzletet mindig tájékoztatják a tökéletesítésekről és minden újdonságról a cserealkatrészek kínálatát illetően.

Emlékeztetjük, hogy a nem eredeti cserealkatrészek használata kizárja a DOLMAR és a Briggs&Stratton részéről történő garancia nyújtását.

Garancia

A DOLMAR kifogástalan minőséget garantál, és magára vállalja az ellenőrzési műveletek költségét a hibás alkatrészek cseréjével a megállapított alapanyag, vagy gyártási hiba esetén a vásárlási dátumtól számított garancia időtartamán belül. Kérjük vegyék figyelembe, hogy néhány országban különleges garancia feltételek hatályosak. Érdembeni felvilágosításért forduljon viszonteladójához. A termék viszonteladói minőségében magának a terméknek a garanciáját is ő vállalja.

Kérjük vegyék tudomásul, hogy az alábbi káresetekben semmilyen garanciát nem vállalunk:

- Nem tartják be a használati utasításokat.
- Elhanyagolják a szükséges karbantartási és tisztítási műveleteket.
- A nem tökéletesen végzett karburátor beállítás következtében keletkezett károk esetén.
- A normál használatnak betudható kopás esetén.
- Ha világos a túlterhelés a teljesítmény illetve kapacitás felső határának tartós megsértésével.
- Erőszakos használat, nem megfelelő kezelés, helytelen használat és baleset esetén
- A túlmelegedésből származó károk a ventilátor házon történő szennyeződés lerakódása következtében.
- Nem a kifejezetten e célra kiképzett személyek beavatkozásai, vagy nem tökéletesen végzett javítások esetén.
- Nem megfelelő cserealkatrészek, vagy nem eredeti DOLMAR cserealkatrészek használata esetén, amikor azok károkat okoznak.
- Nem megfelelő, vagy a túl hosszú idejű tárolás következtében romlott üzemanyag használata esetén.
- A bérleti szerződés alatti használati körülményekkel összefüggő károk esetén.

A tisztítási, ápolási és szabályozási beavatkozások nem tekintendők a garancia jogának keretében végezendő műveleteknek. Minden garanciális beavatkozást a DOLMAR által jóváhagyott szaküzletnek kell végeznie.

Serwis techniczny, części zamienne i gwarancja Konserwacja i naprawy

Konserwacja i naprawy nowoczesnych aeratorów oraz grup konstrukcyjnych szczególnie ważnych dla bezpieczeństwa, wymagają warsztatów wyposażonych w niezbędne kwalifikacje specjalistyczne, specjalne narzędzia i urządzenia sterujące.

Wyspecjalizowany warsztat DOLMAR lub autoryzowany warsztat Briggs&Stratton powinien zapewnić wykonanie wszelkich operacji nie opisanych w niniejszych instrukcjach obsługi.

Wyspecjalizowany technik został odpowiednio przeszkolony, dysponuje również doświadczeniem oraz wyposażeniem, niezbędnymi dla zapewnienia dobrych rozwiązań po niskich cenach. Ten sam technik może być Wam również pomocny udzielając dobrych rad.

W przypadku prób naprawy wykonywanych przez osoby trzecie lub osoby nieautoryzowane, wygasa prawo do roszczeń gwarancyjnych.

Kompetentny warsztat przeznaczony dla silnika czterosuwowego:

**autoryzowany warsztat
firmy Briggs&Stratton
warsztat specjalistyczny DOLMAR**

Kompetentny warsztat dla urządzenia:

Części zamienne

Nieprzerwane i niezawodne funkcjonowanie jak również bezpieczeństwo Waszego urządzenia zależą również od jakości stosowanych części zamiennych. Używać wyłącznie oryginalne części zamienne. Tylko części zamienne wyprodukowane przez producenta urządzenia gwarantują najlepszą możliwą jakość materiału, dokładność wymiarową oraz perfekcyjne funkcjonowanie i bezpieczeństwo. Można zaopatrzyć się w części zamienne i oryginalne akcesoria u wyspecjalizowanego sprzedawcy. Dysponuje on również niezbędnymi wykazami części zamiennych, z których można uzyskać numery części zamiennych. Jest on zawsze informowany o ulepszeniach i wszelkich nowościach dotyczących oferty części zamiennych.

Przypomina się, że stosowanie nieoryginalnych części zamiennych wyklucza usługi gwarancyjne wykonywane przez firmę DOLMAR lub firmę Briggs&Stratton.

Gwarancja

Firma DOLMAR gwarantuje doskonałą jakość i pokrywa wszelkie koszty poniesione podczas wykonywania operacji przeglądu lub wymiany części, uszkodzonych w przypadku wad materiału lub wad produkcyjnych, stwierdzonych w okresie gwarancji obowiązującym od daty zakupu. Prosimy o uwzględnienie faktu, że w niektórych krajach obowiązują specjalne warunki gwarancji. Aby uzyskać wyjaśnienia dotyczące gwarancji należy zwrócić się do sprzedawcy. W charakterze sprzedawcy urządzenia udziela on gwarancji na urządzenie.

Należy pamiętać, że w wyniku następujących przyczyn uszkodzeń nie zostanie uwzględniona żadna gwarancja:

- Nieprzestrzeganie instrukcji zastosowania.
- Zaniedbanie niezbędnych operacji konserwacji i czyszczenia.
- Szkody wynikające z regulacji gaźnika nie wykonanej zgodnie z zasadami.
- Zniszczenie wynikające ze zwykłego zużycia.
- Wyraźny przypadek przeciążenia podczas stałego przekraczania górnej granicy wydajności.
- Stosowanie przemocy, obsługa niezgodna z zasadami, używanie niewłaściwe i nieprzewidziane.
- Szkody wynikające z przegrzania w następstwie osadzania się brudu na obudowie wentylatora.
- Interwencje osób nie wyszkolonych specjalnie do tego celu lub naprawy nie wykonane zgodnie z zasadami.
- Stosowanie niewłaściwych lub nieoryginalnych części zamiennych, nie produkowanych przez firmę DOLMAR, ponieważ takie części powodują uszkodzenie urządzenia.
- Używanie paliwa nieodpowiedniego lub gorszej jakości, która wynika z przedłużonego magazynowania.
- Szkody, które są związane z warunkami zastosowania wynikającymi z umowy wynajmu.

Operacje czyszczenia, nadzór i regulacje nie będą uwzględniane jako operacje, które należy wykonać w zakresie gwarancji. Każda operacja objęta gwarancją powinna być wykonywana przez wyspecjalizowanego sprzedawcę zatwierdzonego przez firmę DOLMAR.

note _____

DOLMAR



DOLMAR GmbH
Postfach 70 04 20
D-22004 Hamburg
Germany
<http://www.dolmar.com>

Variazioni di costruzione senza preavviso
Specifications subject to change without notice
Changements sans préavis
Änderungen vorbehalten
Wijzigingen voorbehouden
Mejoras constructivas sin previo aviso
Modificação reservado
Előzetes értesítés nélküli gyártási módosítások
Zmiany konstrukcyjne bez uprzedzenia

Form: 995 703 450 (2.04 Int.)