

Tablette XPS 10

# Manuel de l'utilisateur



# Remarques, mises en garde et avertissements



**REMARQUE** : Une REMARQUE indique des informations importantes qui vous aident à mieux utiliser votre tablette PC.



**MISE EN GARDE** : Une MISE EN GARDE indique un risque de détérioration matérielle ou de perte de données si les consignes ne sont pas respectées.



**AVERTISSEMENT : UN AVERTISSEMENT indique des risques potentiels de détérioration de propriétés, de blessures corporelles, ou de mort.**

---

© 2012 Dell Inc.

Les marques utilisées dans ce texte : Dell™ et le logo DELL sont des marques commerciales de Dell Inc.; Adobe Acrobat® est une marque commerciale d'Adobe Systems Incorporated qui peut être déposée dans certaines juridictions; Microsoft®, Windows®, Excel®, Powerpoint®, et Internet Explorer® sont des marques commerciales ou des marques déposées de Microsoft Corporation aux Etats-Unis et/ou dans d'autres pays; Bluetooth® est une marque déposée appartenant à Bluetooth SIG, Inc. et est utilisée par Dell sous licence.

Mai 2013

Rév. A01

## Déclaration de la Commission Fédérale des Communications (FCC)

**Cette tablette PC est conforme à la Partie 15 du Règlement de la FCC. Son fonctionnement est soumis aux deux conditions suivantes :**

- 1) cette tablette PC ne doit pas causer d'interférences nuisibles et
- 2) cette tablette PC doit accepter toute interférence reçue, incluant toute interférence pouvant causer un fonctionnement indésirable de la tablette PC.

## Déclarations de Règlementation de Mexico COFETEL

[http://www.dell.com/downloads/global/corporate/environ/comply/Mexico\\_all\\_pdf.pdf](http://www.dell.com/downloads/global/corporate/environ/comply/Mexico_all_pdf.pdf)

# Sommaire

1	Caractéristiques de la tablette XPS 10 . . . . .	5
2	Accessoires de la tablette XPS 10 . . . . .	10
3	Configurer votre tablette XPS 10 . . . . .	11
	<b>Tenir votre tablette prête à l'emploi.</b> . . . . .	<b>11</b>
	<b>Charger la tablette</b> . . . . .	<b>12</b>
	<b>Allumer votre tablette</b> . . . . .	<b>14</b>
	<b>Eteindre votre tablette</b> . . . . .	<b>15</b>
	<b>Eteindre l'écran</b> . . . . .	<b>15</b>
	<b>Insérer une carte Micro-SD</b> . . . . .	<b>16</b>
4	Utilisation de votre tablette XPS 10. . . . .	17
	<b>Orientation de l'écran</b> . . . . .	<b>17</b>
	<b>Gestes</b> . . . . .	<b>17</b>
	<b>L'écran d'accueil de Windows 8</b> . . . . .	<b>20</b>
	<b>Utilisation des écouteurs.</b> . . . . .	<b>22</b>
	<b>Gestion des paramètres de votre tablette</b> . . . . .	<b>23</b>
5	Synchronisation de votre tablette . . . . .	26

6	Utilisation du dock clavier mobile XPS 10 . . . . .	27
	<b>Caractéristiques du dock clavier mobile . . . . .</b>	<b>27</b>
	<b>Amarrer votre tablette au dock clavier . . . . .</b>	<b>29</b>
	<b>Désamarrer votre tablette du dock clavier . . . . .</b>	<b>31</b>
	<b>Charger la tablette et le dock . . . . .</b>	<b>32</b>
7	Nettoyage de votre tablette . . . . .	35
8	Dépannage . . . . .	36
9	Localisation de votre numéro de service et de votre code de service express . . . . .	39
10	Spécifications . . . . .	40
11	Glossaire . . . . .	42
12	Index . . . . .	46

# Caractéristiques de la tablette XPS 10

Cette section présente les fonctions disponibles sur votre tablette.

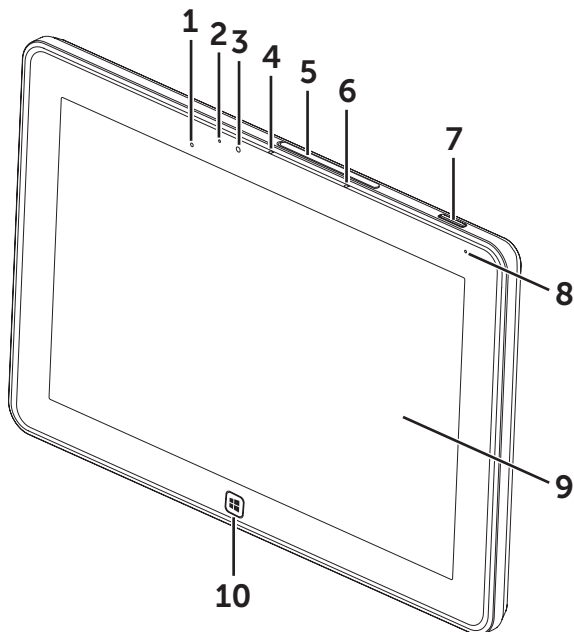

Caractéristique	Fonctionnalité
1 Capteur d'éclairage ambiant	Ajuste automatiquement la luminosité du rétroéclairage de l'écran en se basant sur les niveaux d'éclairage environnant.
2 Voyant d'état de la caméra	Indique l'activité de la caméra.
3 Caméra orientée vers l'avant	<ul style="list-style-type: none"><li>• Capturez une image vue de face ou enregistrez des vidéos.</li><li>• Passez des appels vidéo avec des applications Web, telles que Skype.</li></ul>

Caractéristique	Fonctionnalité
4 Microphone avant 1	<ul style="list-style-type: none"> <li>• Capte les sons.</li> <li>• Enregistre la voix pour les appels effectués à partir d'applications web, telles que Skype.</li> </ul>
5 Cache du logement	Permet d'accéder au logement pour carte Micro-SD.
6 Microphone avant 2	<ul style="list-style-type: none"> <li>• Capte les sons.</li> <li>• Enregistre la voix pour les appels effectués à partir d'applications web, telles que Skype.</li> </ul>
7 Bouton Alimentation et Veille/Eveil	<ul style="list-style-type: none"> <li>• Appuyez et maintenez pour allumer ou éteindre la tablette.</li> <li>• Appuyez pour allumer ou éteindre l'écran tactile.</li> </ul>
8 Voyant d'état de la batterie	Indique l'état de charge de la batterie.
9 Écran tactile	Appuyez sur l'écran pour utiliser les commandes à l'écran incluant les boutons, les éléments de menus et le clavier à l'écran.
10 Bouton Windows	<ul style="list-style-type: none"> <li>• Appuyez pour ouvrir l'écran d'accueil de Windows.</li> <li>• Appuyez pour accéder rapidement à la dernière application utilisée ou au dernier écran affiché.</li> </ul>



**REMARQUE :** La résolution par défaut de la caméra avant est d'environ 0,9 MP (16:9). Si vous changez la résolution de la caméra, le réglage sera mémorisé par Windows.



**REMARQUE :** La caméra avant ne prend pas en charge le zoom, le suivi de visage ou la mise au point tactile.

Modèle réglementaire : J42A

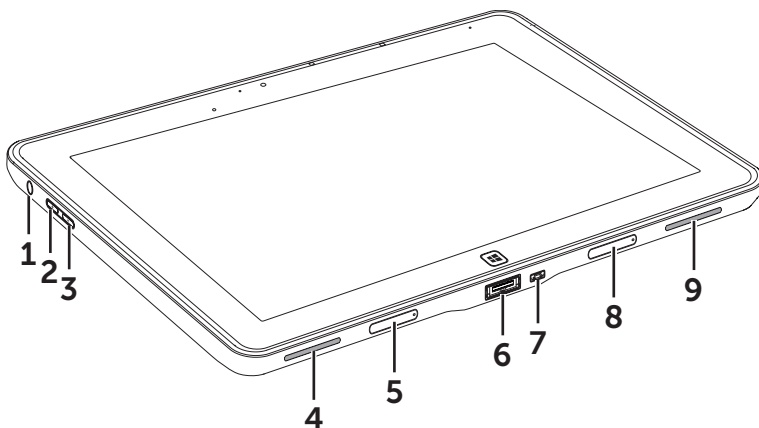

Caractéristique	Fonctionnalité
1 Port audio (3,5 mm)	Branchez les écouteurs, microphones et autres équipements audio pour écouter un son stéréo, enregistrer de l'audio ou passer des appels.
2 Bouton Volume +	<ul style="list-style-type: none"> <li>• Appuyez pour augmenter le volume d'un cran.</li> <li>• Appuyez et maintenez pour augmenter continuellement le volume.</li> </ul>
3 Bouton Volume -	<ul style="list-style-type: none"> <li>• Appuyez sur pour diminuer le volume d'un cran.</li> <li>• Appuyez et maintenez pour diminuer continuellement le volume.</li> </ul>
4 Haut-parleur	Fournit une sortie audio pour la lecture de vidéo et de musique.
5 Cache du port d'amarrage amovible	<ul style="list-style-type: none"> <li>• Protège le port d'amarrage.</li> <li>• Retirez le cache pour connecter un dock clavier mobile Dell (vendu séparément).</li> </ul>

<b>Caractéristique</b>	<b>Fonctionnalité</b>
<b>6</b> Adaptateur secteur/port d'amarrage	<ul style="list-style-type: none"> <li>• Branchez l'adaptateur secteur fourni pour alimenter la tablette et charger la batterie.</li> <li>• Branchez un dock de clavier mobile Dell (vendu séparément).</li> </ul>
<b>7</b> Port micro-USB	<ul style="list-style-type: none"> <li>• Connectez les périphériques USB pour transférer ou synchroniser des données, de la musique, des photos, des vidéos, des contacts, etc.</li> <li>• Branchez le câble USB pour charger lentement la batterie.</li> <li>• Peut fournir un courant de 1 ampère.</li> </ul>
<b>8</b> Cache du port d'amarrage amovible	<ul style="list-style-type: none"> <li>• Protège le port d'amarrage.</li> <li>• Retirez le cache pour connecter un dock clavier mobile Dell (vendu séparément).</li> </ul>
<b>9</b> Haut-parleur	Fournit une sortie audio pour la lecture de vidéo et de musique.



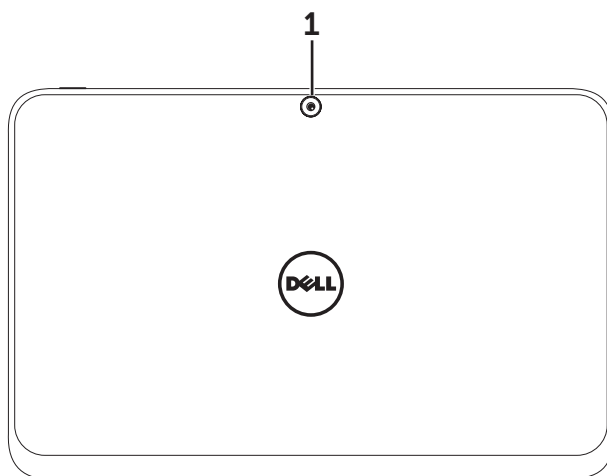

Caractéristique	Fonctionnalité
1 Caméra arrière	Prenez des photos ou capturez des vidéos.

 **REMARQUE** : La résolution par défaut de la caméra arrière est d'environ 0,9 MP (16:9). Si vous changez la résolution de la caméra, le réglage sera mémorisé par Windows.

 **REMARQUE** : La caméra arrière prend en charge la mise au point automatique continue, mais ne prend pas en charge le zoom, le suivi de visage ou la mise au point tactile. La mise au point automatique peut être désactivée par défaut, mais peut être activée dans les paramètres de la caméra.

# Accessoires de la tablette XPS 10

L'emballage de votre Tablette XPS 10 comprend les accessoires suivants :

**Adaptateur secteur 30 W CA et cordon d'alimentation** : Permet d'alimenter votre tablette et de charger la batterie.

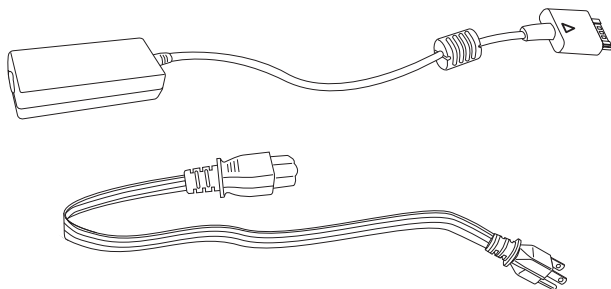

**Câble de conversion Micro-USB vers USB standard** : Permet la connexion entre votre tablette et des périphériques USB.

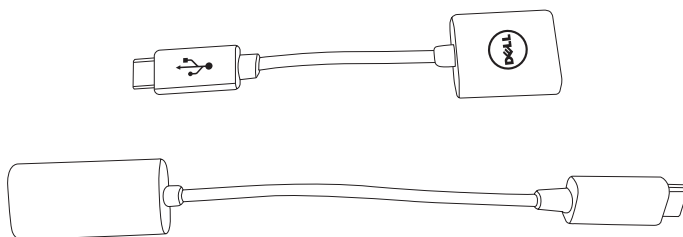

**REMARQUE** : Ce câble de conversion n'est pas compatible avec les périphériques USB de forte puissance comme les disques durs ou CD-ROM.

**Câble Mini-HDMI vers HDMI** : Permet la connexion entre votre tablette et les périphériques supportant les signaux audio/vidéo au format HDMI.



**REMARQUE** : Le câble Mini-HDMI vers HDMI est livré avec le dock clavier mobile XPS 10 (vendu séparément).

# Configurer votre tablette XPS 10

Cette section fournit les informations sur la manière de configurer la tablette XPS 10 lors de la première utilisation.

**⚠ AVERTISSEMENT :** Avant de commencer les procédures de cette section, lisez les consignes de sécurité qui accompagnent votre tablette. Pour de plus amples informations sur les meilleures pratiques, voir [www.dell.com/regulatory\\_compliance](http://www.dell.com/regulatory_compliance).

## Tenir votre tablette prête à l'emploi

### Branchez l'adaptateur secteur et le cordon d'alimentation

- 1 Raccordez le cordon d'alimentation et l'adaptateur secteur fournis.

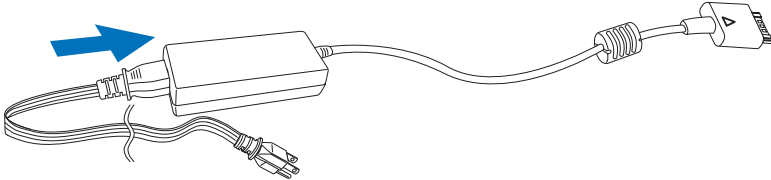

# Charger la tablette

△ **MISE EN GARDE** : Chargez la batterie à une température ambiante comprise entre 0 °C et 35 °C.

△ **MISE EN GARDE** : Utilisez uniquement l'adaptateur secteur et le cordon d'alimentation fournis pour charger votre tablette. L'utilisation d'adaptateurs électriques ou de cordons d'alimentation non autorisés peut endommager gravement votre tablette.

✎ **REMARQUE** : La batterie n'est pas entièrement chargée lorsque vous déballez votre tablette.

- 1 Branchez l'adaptateur secteur au port d'alimentation 40 broches de la tablette.

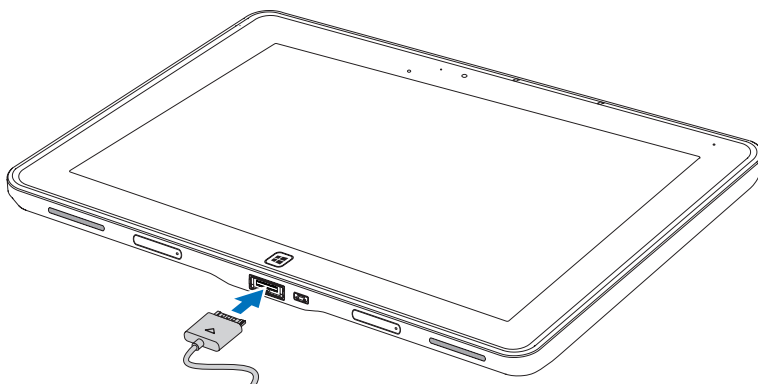

- 2 Branchez l'adaptateur secteur à une prise électrique et rechargez complètement la batterie de la tablette.

✎ **REMARQUE** : La charge complète de la batterie de la tablette prend environ 4 heures.

✎ **REMARQUE** : Vous pouvez également faire une charge lente de la tablette via une connexion USB. La batterie nécessite jusqu'à 24 heures pour se charger complètement en fonction du courant de sortie du port USB.

Vous pouvez vérifier l'état de la charge de la batterie depuis :

- Voyant de charge de batterie situé à l'avant de la tablette :

Comportement des voyants	Description
Allumé en blanc continu	La batterie est en cours de charge.
Clignotement rapide (4 fois par seconde)	Le système s'arrête en appuyant et en maintenant la pression sur le bouton d'alimentation.
Eteint	La batterie ne se charge pas, l'adaptateur secteur n'est peut-être pas branché, ou la batterie est complètement chargée.
Momentanément éteint	La batterie est en charge lente, mais n'est pas encore suffisamment chargée pour la mise sous tension. Si vous appuyez sur le bouton d'alimentation dans cet état, le voyant s'éteindra momentanément. Continuez la charge lente ou branchez l'adaptateur secteur pour allumer immédiatement.





**REMARQUE :** Vous pouvez vérifier le niveau de charge exact de la batterie en démarrant le système d'exploitation.

- L'icône de la batterie s'affiche à l'écran :



Icône de batterie	Description
	La batterie est entièrement chargée.
	La batterie est en charge sur le secteur.
	Votre tablette fonctionne sur batterie et la batterie se décharge.
	Votre tablette est branchée, et aucune batterie n'est détectée, ou la batterie ne fonctionne pas correctement.
	La batterie est faiblement chargée.
	La charge de la batterie est à un niveau critique.

## Allumer votre tablette

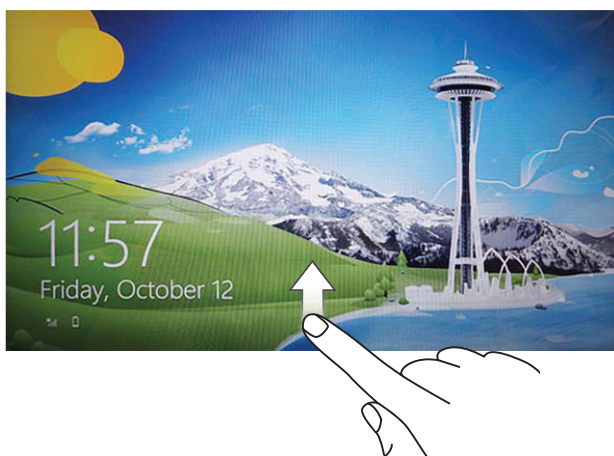

-  **REMARQUE** : Utilisez cette tablette à une température ambiante comprise entre 0 °C et 35 °C.
- 1 Appuyez et maintenez la pression sur le bouton **Alimentation et Veille/Eveil**  pendant 2 secondes pour allumer votre tablette.
  - 2 Si l'image de l'écran verrouillé s'affiche, faites glisser votre doigt depuis le bas de l'écran pour passer à l'écran de connexion, puis saisissez le mot de passe pour vous connecter à Windows.





La tablette est prête à être utilisée lorsque l'écran d'accueil de Windows s'affiche.

-  **REMARQUE** : Si l'écran de connexion n'est pas activé dans Windows 8, vous serez redirigé directement de l'écran verrouillé à l'écran d'accueil.
-  **REMARQUE** : L'écran verrouillé ne s'affiche que lors de la sortie d'un état de veille.

## Eteindre votre tablette

- Utiliser le bouton d'alimentation :  
Appuyez et maintenez la pression sur le bouton **Alimentation et Veille/Eveil**  pendant au moins 4 secondes pour éteindre la tablette.
- Utiliser la barre des Charmes :
  - 1 Faites glisser depuis le bord droit de l'écran pour accéder à la barre des Charmes.
  - 2 Appuyez sur **Paramètres**  → **Alimentation**  → **Eteindre** pour éteindre la tablette.

## Eteindre l'écran

- Utiliser le bouton d'alimentation :  
Appuyez sur le bouton **Alimentation et Veille/Eveil**  pour éteindre l'écran.
- Utiliser la barre des Charmes :
  - 1 Faites glisser depuis le bord droit de l'écran pour accéder à la barre des Charmes.
  - 2 Appuyez sur **Paramètres**  → **Alimentation**  → **Veille** pour éteindre l'écran.



**REMARQUE** : Si votre tablette est en état de veille (la tablette est allumée, mais l'écran est éteint), appuyez une fois sur le bouton

**Alimentation et Veille/Eveil**  ou sur le bouton **Windows**  pour allumer l'écran.

## Insérer une carte Micro-SD

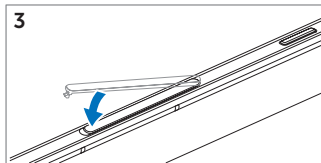
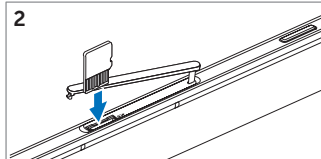
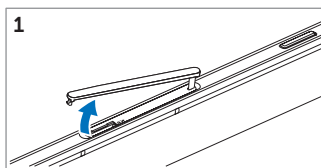
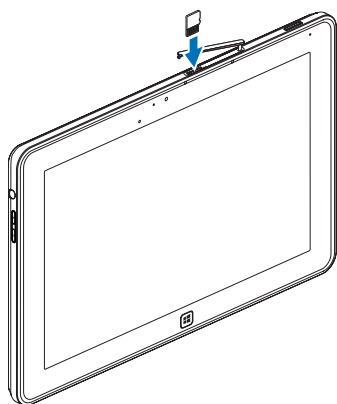

- 
- 1 Ouvrez le cache du logement.
  - 2 Suivre l'illustration pour insérer la carte Micro-SD dans le logement pour carte Micro-SD.
  - 3 Fermez le couvercle du logement.
- 

Pour plus d'informations sur la manière de retirer la carte Micro-SD, voir [Retirez la carte Micro-SD](#).







# Utilisation de votre tablette XPS 10

## Orientation de l'écran

Pour une expérience visuelle optimale, l'orientation de l'écran passe automatiquement au format portrait ou paysage selon la façon dont vous tenez la tablette.

 **REMARQUE** : Certaines applications ne prennent pas en charge la rotation d'écran automatique au format portrait ou paysage.

## Comment verrouiller l'orientation de l'écran

- 1 Faites glisser depuis le bord droit de l'écran pour accéder à la barre des Charmes.
- 2 Appuyez sur **Paramètres**  → **Ecran** .
- 3 Appuyez sur le bouton  pour verrouiller l'orientation de l'écran, ou sur le bouton  pour déverrouiller l'orientation de l'écran.

## Gestes

Votre tablette dispose d'un écran multi-touch. Vous pouvez toucher l'écran pour faire fonctionner la tablette.

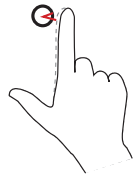
Gestes des doigts	Vous permet de :
<p><b>Appuyer</b></p> <p>Appuyez doucement sur l'écran avec votre doigt.</p> 	<ul style="list-style-type: none"><li>• Sélectionner les éléments à l'écran, y compris les options, les entrées, les images et les icônes.</li><li>• Démarrer des applications.</li><li>• Appuyer sur les boutons à l'écran.</li><li>• Saisir du texte à l'aide du clavier à l'écran.</li></ul>

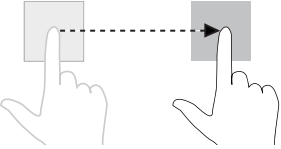
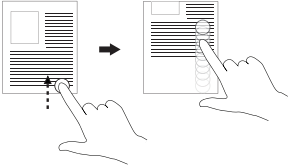
Gestes des doigts	Vous permet de :
<p><b>Appuyer et maintenir</b></p> <p>Appuyez et maintenez la pression de votre doigt sur l'écran.</p> 	<ul style="list-style-type: none"> <li>• Afficher des informations détaillées sur un élément.</li> <li>• Ouvrir le menu contextuel d'un élément pour effectuer d'autres actions.</li> </ul>
<p><b>Glisser</b></p> <ol style="list-style-type: none"> <li>1 Appuyez et maintenez la pression de votre doigt sur un élément à l'écran.</li> <li>2 Tout en maintenant votre doigt en contact avec l'écran, déplacez votre doigt à l'endroit désiré.</li> <li>3 Retirez votre doigt de l'écran pour déposer l'élément à l'emplacement souhaité.</li> </ol> 	<ul style="list-style-type: none"> <li>• Déplacer des éléments tels que des images et des icônes sur l'écran.</li> </ul>
<p><b>Faire glisser</b></p> <p>Déplacer votre doigt dans une direction verticale ou horizontale sur l'écran.</p> 	<ul style="list-style-type: none"> <li>• Faire défiler l'écran d'accueil, des pages Web, des listes, des entrées, des photos, des contacts, et ainsi de suite.</li> <li>• Fermer une application. (Faire glisser l'application vers le bas de l'écran.)</li> </ul>

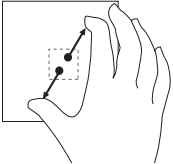
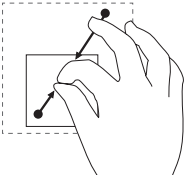
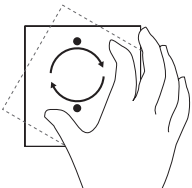
<b>Gestes des doigts</b>	<b>Vous permet de :</b>
<p><b>Effectuer un zoom avant</b></p> <p>Appuyez sur l'écran avec deux doigts, puis écartez les doigts.</p> 	<p>Agrandir l'affichage d'une image ou d'une page web.</p>
<p><b>Effectuer un zoom arrière</b></p> <p>Appuyez sur l'écran avec deux doigts, puis rapprochez les doigts.</p> 	<p>Réduire l'affichage d'une image ou d'une page web.</p>
<p><b>Pivoter</b></p> <p>Appuyez sur l'écran avec deux doigts ou plus, puis déplacez les doigts en arc de cercle dans le sens horaire ou anti-horaire.</p> 	<p>Faire pivoter un objet de 90 degrés.</p>



# L'écran d'accueil de Windows 8

L'écran d'accueil de Windows 8 affiche une liste de vignettes animées (Live Tiles) par défaut et personnalisées, qui sont des raccourcis vers le Panneau de configuration, Windows Explorer, l'application Météo, RSS, Windows Store, Internet Explorer, et les autres applications installées.

Les vignettes animées (Live Tiles) de votre écran d'accueil changent et se mettent à jour en temps réel, de sorte que vous pouvez obtenir en temps réel des mises à jour d'actualités ou de nouvelles sportives, voir ce que vos amis sont en train de faire, et obtenir les dernières prévisions météo.



L'interface utilisateur comportant des vignettes vous donne un accès direct aux applications dernièrement utilisées, aux courriers électroniques, photos, musique, vidéos, contacts, mises à jour Facebook et Twitter, et les sites web fréquemment consultés. Vous pouvez épingler les applications souhaitées ou préférées sous forme de vignettes animées (Live Tiles) pour personnaliser l'écran d'accueil.

Vous pouvez également personnaliser l'écran d'accueil en choisissant votre photo préférée comme fond d'écran.

 **REMARQUE :** Des vignettes animées (Live Tiles) peuvent être ajoutées ou retirées à l'aide des options Epingler (Pin)  ou Détacher (Unpin) .

## Comment accéder à l'écran d'accueil

Suivez l'une de ces méthodes pour accéder à l'écran d'accueil :

- Appuyez sur le bouton **Windows** .
- Faites glisser depuis le bord droit de l'écran pour accéder à la barre des Charmes, et appuyez sur l'icône **Démarrer** .

## Faire connaissance avec Windows 8

Vous pouvez appuyer sur la vignette de mise en route de Dell sur l'écran d'accueil pour explorer Windows 8.



## Glissez vers la gauche

Glisser vers l'intérieur à partir du bord droit de l'écran fait apparaître la barre des Charmes. La barre des Charmes donne accès aux commandes du système, telles que Démarrer, Rechercher, Partager, et aux options de Périphériques et de Paramètres.

Si votre tablette exécute une application ou effectue des actions, le fait d'appuyer sur l'icône **Démarrer**  vous ramène à l'écran d'accueil. Si vous êtes dans l'écran d'accueil le fait d'appuyer sur l'icône **Démarrer**  vous dirige vers la dernière application utilisée ou au dernier écran visualisé.

 **REMARQUE** : La fonction de l'icône **Démarrer**  est la même que celle du bouton **Windows** .

## Faire glisser vers la droite

- Faire glisser vers l'intérieur rapidement à partir du bord gauche de l'écran affiche les applications en cours d'exécution.
- Faire glisser vers l'intérieur lentement à partir du bord gauche vers le bord droit de l'écran fait apparaître les vignettes des applications ouvertes.
- Faire glisser vers l'intérieur et vers l'extérieur sur le bord gauche de l'écran affiche une liste des applications les plus récemment utilisées.

## Faire glisser vers le haut/bas

- Faire glisser vers l'intérieur à partir du bord inférieur ou supérieur de l'écran fait apparaître l'icône **Toutes les applications** . Appuyez sur **Toutes les applications** pour afficher une liste alphabétique de toutes les applications installées sur votre tablette.
- Faire glisser vers l'intérieur à partir du haut vers le bas d'une application amarre ou ferme l'application.

Pour plus d'informations sur l'utilisation de l'écran d'accueil de Windows 8, voir <http://windows.microsoft.com/en-US/windows-8/get-started>.

## Utilisation des écouteurs

Vous pouvez utiliser des écouteurs avec fiche de 3,5 mm pour écouter de la musique et des sons, des enregistrements audio ou passer des appels.

**⚠ AVERTISSEMENT :** Ecouter de la musique à fort volume pendant une période prolongée peut entraîner une perte d'audition.

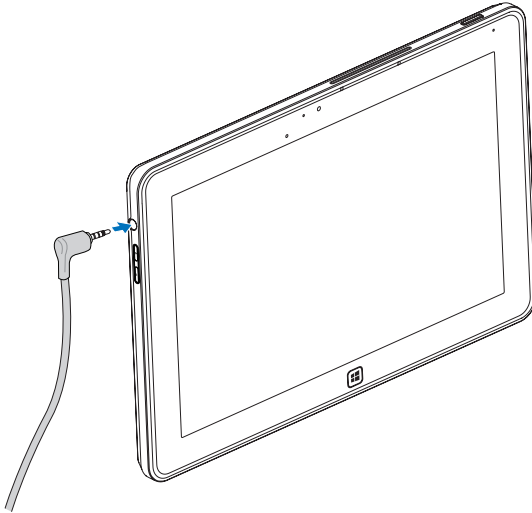

- 1 Branchez des écouteurs à la sortie audio (3,5 mm) sur la tablette.
- 2 Insérez les écouteurs dans vos oreilles et réglez le volume à un niveau confortable.

**📌 REMARQUE :** Lorsque vous connectez un périphérique audio à la prise audio 3,5 mm, les haut-parleurs intégrés de votre tablette sont automatiquement désactivés.



**⚠ MISE EN GARDE :** Pour éviter d'endommager les écouteurs lorsque vous les débranchez de la tablette, tirez sur le connecteur et non sur le cordon.

# Gestion des paramètres de votre tablette

## Retirez la carte Micro-SD

△ **MISE EN GARDE** : Le retrait de la carte Micro-SD lors du transfert de données peut entraîner la perte de données ou entraîner des erreurs d'application. Assurez-vous que votre tablette a terminé toutes les opérations de sauvegarde de la carte Micro-SD.



- 1 Entrez en mode Bureau. Appuyez sur **Retirer le matériel en toute sécurité**  dans la zone de notification dans le coin inférieur droit de l'écran.

 **REMARQUE** : Si vous ne voyez pas **Retirer le matériel en toute sécurité** , appuyez sur **Afficher les icônes cachées** pour afficher toutes les icônes dans la zone de notification.

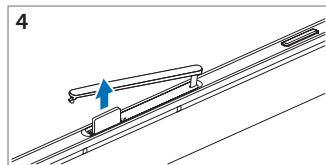
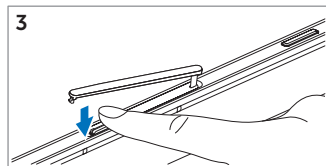
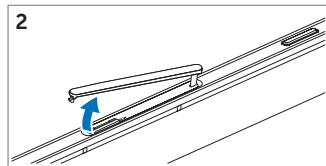
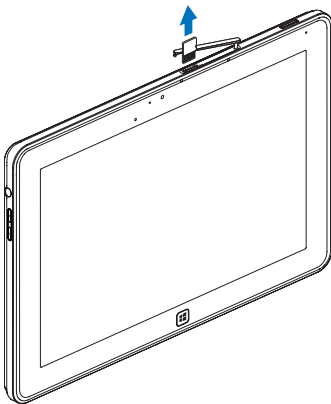
- 2 Appuyez sur **Éjecter la carte mémoire SD**. Un message s'affiche pour confirmer que la carte Micro-SD peut être retirée en toute sécurité. Si un message d'avertissement s'affiche, indiquant que la carte Micro-SD ne peut pas être retirée, assurez-vous que tous les transferts de données impliquant la carte Micro-SD sont terminés.
- 3 Ouvrez le cache du logement.
- 4 Appuyez sur la carte Micro-SD insérée pour la libérer.
- 5 Sortez la carte lorsqu'elle dépasse du logement pour carte Micro-SD.



## Paramètre Wi-Fi

- Activer/désactiver la connexion Wi-Fi :
  - 1 Faites glisser depuis le bord droit de l'écran pour accéder à la barre des Charmes.
  - 2 Appuyez sur **Paramètres**  → **Modifier les paramètres du PC** → **Sans fil**.
  - 3 Faites glisser l'icône **Wi-Fi** à gauche ou à droite pour activer ou désactiver Wi-Fi.
- Connexion à un réseau :
  - 1 Faites glisser depuis le bord droit de l'écran pour accéder à la barre des Charmes.
  - 2 Appuyez sur **Paramètres**  → **Disponible**  → **Sélectionnez un réseau disponible** → **Connecter**.

## Actualisez votre tablette

Le fait d'actualiser votre tablette va restaurer le système aux paramètres d'usine d'origine sans supprimer aucun de vos fichiers personnels, les applications installées de Windows Store ou les paramètres de personnalisation.

- 1 Faites glisser depuis le bord droit de l'écran pour accéder à la barre des Charmes.
- 2 Appuyez sur **Paramètres**  → **Modifier les paramètres du PC** → **Général** → **Actualiser votre PC sans affecter vos fichiers**.
- 3 Appuyez sur **Commencer**.
- 4 Appuyez sur **Suivant** après avoir lu l'avertissement.



**REMARQUE** : Les applications tierces seront supprimées.



## Réinitialiser votre tablette

La réinitialisation de votre tablette rétablit le système aux paramètres d'usine d'origine.

- 1 Faites glisser depuis le bord droit de l'écran pour accéder à la barre des Charmes.
- 2 Appuyez sur **Paramètres**  → **Modifier les paramètres du PC** → **Général** → **Réinitialiser votre PC et recommencer**.
- 3 Appuyez sur **Commencer**.
- 4 Appuyez sur **Suivant** après avoir lu l'avertissement.



**MISE EN GARDE :** Réinitialiser votre tablette efface toutes les données de votre tablette, y compris la configuration de votre compte, la musique, les photos, les fichiers, etc. Prenez soin de sauvegarder toutes les données nécessaires avant de poursuivre.

## Récupérer votre tablette

Si votre tablette ne démarre pas dans Windows 8 RT, vous devrez peut-être effectuer les procédures de récupération.

- 1 Éteignez votre tablette. Pour plus d'informations sur l'arrêt de votre tablette, reportez-vous à [Eteindre votre tablette](#).
- 2 Appuyez et maintenez la pression sur le bouton **Volume +** et appuyez sur le bouton **Alimentation et Veille/Eveil**  pour allumer la tablette.
- 3 Relâchez le bouton **Volume +** quand "Tentative de démarrage à partir de la récupération de Windows..." s'affiche dans le coin supérieur gauche de l'écran.
- 4 Suivez les instructions à l'écran pour actualiser ou réinitialiser votre tablette.



# Synchronisation de votre tablette

## Utiliser un compte Microsoft

Si votre ordinateur fonctionne sous Microsoft Windows 8, vous pouvez synchroniser les paramètres de l'utilisateur de votre tablette à votre ordinateur en utilisant un compte Microsoft. Lorsque vous vous connectez à votre compte Microsoft sur votre tablette, vous pouvez synchroniser automatiquement vos paramètres, y compris l'historique du navigateur Internet, les paramètres d'application et les fichiers personnels, etc., avec d'autres PC et tablettes Windows 8.



**REMARQUE :** Vous avez besoin d'une connexion sans fil pour votre ordinateur et votre tablette.

- 1 Allez à la barre des Charmes, puis cliquez sur **Paramètres**  → **Paramètres PC** → **Utilisateurs** → **Passer sur un compte Microsoft** pour basculer votre compte d'ordinateur local sur votre compte Microsoft.
- 2 Une nouvelle option sera ajoutée à **Paramètres PC** nommée **Synchroniser vos paramètres**.
- 3 Cliquez sur **Paramètres**  → **Paramètres PC** → **Plus de paramètres PC** → **Synchroniser vos paramètres** pour afficher tout type de bascule pour synchroniser vos données et paramètres.

## Copier de la musique, des photos et des vidéos

- 1 Connectez votre tablette à un ordinateur à l'aide du câble de conversion Micro-USB vers USB standard.
- 2 Une fois la copie terminée, utilisez l'assistant **Retirer le matériel en toute sécurité** pour déconnecter votre tablette de votre ordinateur.

# Utilisation du dock clavier mobile XPS 10

## Caractéristiques du dock clavier mobile

Cette section fournit des informations sur les fonctionnalités disponibles sur le dock clavier.

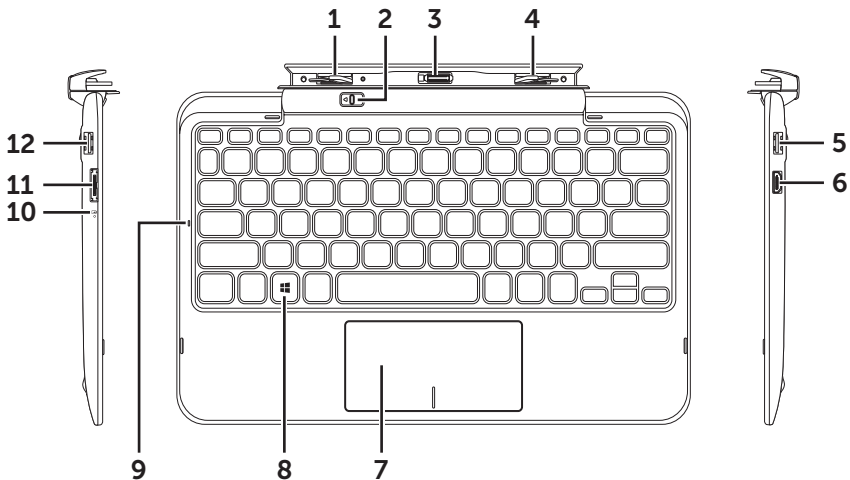

Caractéristique	Fonctionnalité
1 Verrou d'amarrage	Connecter une tablette Dell.
2 Loquet de déverrouillage de la tablette	Libérer la tablette du dock clavier.
3 Connecteur d'amarrage	Connecter l'adaptateur secteur/port d'amarrage sur la tablette.
4 Verrou d'amarrage	Connecter une tablette Dell.
5 Ports USB 2.0	Connecter des périphériques USB, tels que de la mémoire flash.

<b>Caractéristique</b>	<b>Fonctionnalité</b>
<b>6</b> Port Mini-HDMI	Connecter des périphériques prenant en charge les signaux audio/vidéo au format HDMI.
<b>7</b> Touchpad et boutons du touchpad	Vous permet de déplacer le pointeur de la souris sur l'écran et assure la fonction d'une souris.
<b>8</b> Touche Windows	<ul style="list-style-type: none"> <li>• Appuyez pour ouvrir l'écran d'accueil de Windows.</li> <li>• Appuyez pour accéder rapidement à la dernière application utilisée ou au dernier écran affiché.</li> </ul>
<b>9</b> Voyant VerrMaj	Indique que le verrouillage des majuscules est activé.
<b>10</b> Voyant de charge de batterie	Indique l'état de charge de la batterie.
<b>11</b> Port d'adaptateur secteur	Branchez l'adaptateur secteur fourni pour alimenter la tablette et le dock et charger la batterie.
<b>12</b> Ports USB 2.0	Connecter des périphériques USB, tels que de la mémoire flash.



**REMARQUE :** Le dock clavier est vendu séparément et n'est pas livré avec la tablette.

Modèle de réglementation : K05M

## Amarrer votre tablette au dock clavier

- 1 Enlevez les deux caches du port d'amarrage de la tablette.

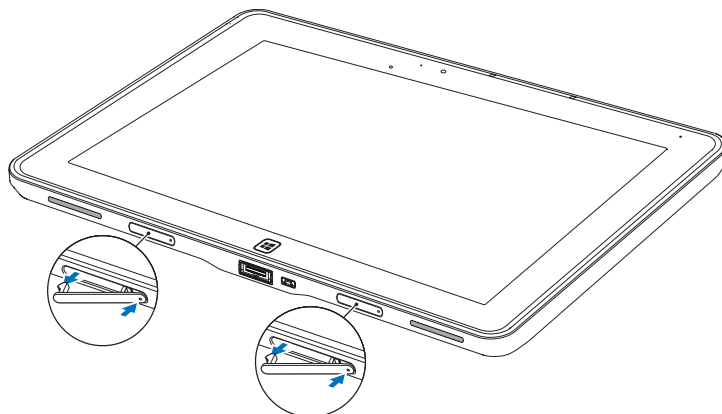



- 2 Aligned l'adaptateur secteur/le port d'amarrage sur la tablette avec le connecteur d'amarrage 40 broches sur le dock clavier. Ou, centrez le bouton **Windows** sur la ligne peinte sur la face avant du support de charnière.

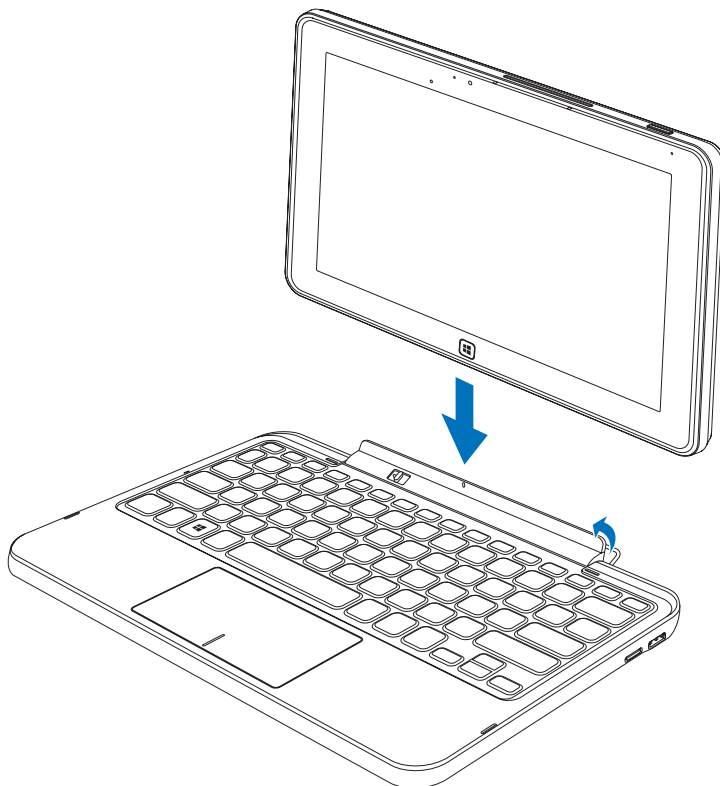

**REMARQUE** : Le support de charnière peut être tourné manuellement dans une meilleure position afin de faciliter l'amarrage.

- 3 Faites glisser la tablette vers le bas jusqu'à ce qu'elle se mette en place en émettant un clic. Lorsque la tablette est correctement connectée, le loquet de blocage situé sur le dock se déplacera sur la position *Verrouillé*.



 **REMARQUE** : Lorsque la connexion est établie, vous devez désactiver manuellement le clavier à l'écran s'il est affiché.

 **REMARQUE** : Vous pouvez réinstaller les caches des ports d'amarrage lorsque la tablette n'est pas amarrée.

## Désamarrer votre tablette du dock clavier

- 1 Faites glisser et maintenez le loquet de déverrouillage de la tablette sur la position *Déverrouillé*.
- 2 Soulevez la tablette du dock clavier.

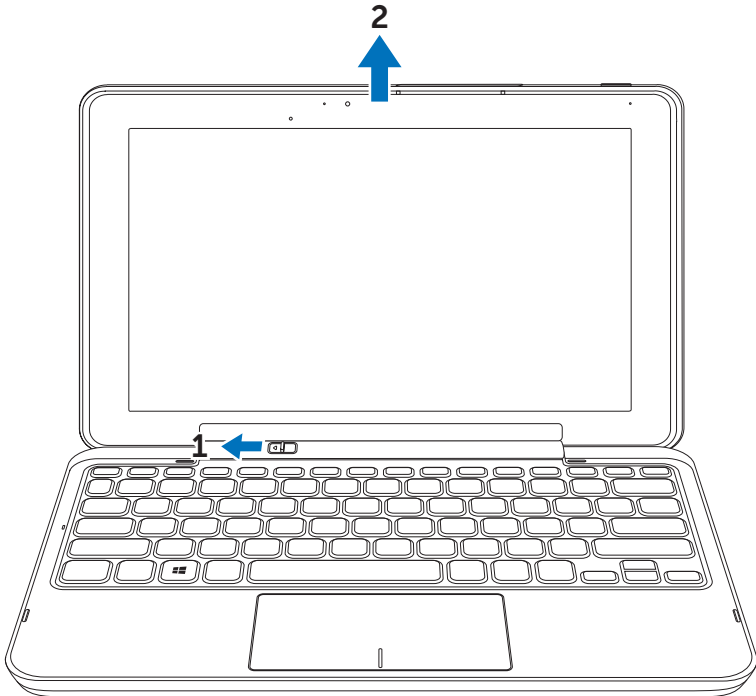

**REMARQUE :** Le loquet se déplace automatiquement vers la position *Verrouillé* une fois que la tablette est retirée du dock clavier.

# Charger la tablette et le dock

⚠ **MISE EN GARDE** : Utilisez uniquement l'adaptateur secteur et le cordon d'alimentation fournis pour charger votre tablette et le dock. L'utilisation d'adaptateurs secteurs ou de cordons d'alimentation non autorisés peut endommager gravement votre tablette et le dock.

- 1 Branchez l'adaptateur secteur au port d'alimentation de 40 broches sur votre dock clavier.

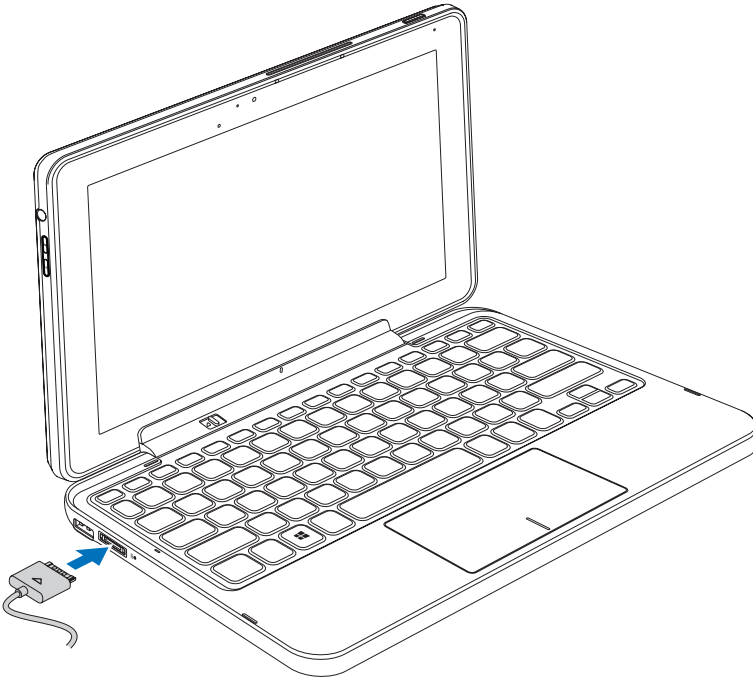

- 2 Branchez l'adaptateur secteur sur une prise électrique et rechargez la tablette et le dock jusqu'à ce que la batterie soit complètement chargée.

 **REMARQUE** : Il faut environ 4 heures pour recharger entièrement la batterie du dock.

Pour plus d'informations sur le temps de charge de la batterie de la tablette, voir [Charger la tablette](#).



Vous pouvez vérifier l'état de la batterie du dock clavier depuis :

- Le voyant de charge de batterie situé sur le côté gauche du dock clavier :

<b>Comportement des voyants</b>	<b>Description</b>
Allumé en blanc continu	La batterie est en charge sur le secteur.
Eteint	La batterie ne se charge pas, l'adaptateur secteur n'est peut-être pas branché, ou la batterie est complètement chargée.

Pour plus d'informations sur la vérification de l'état de la batterie de la tablette, voir [état de la charge de la batterie](#).

## Comportement de la batterie

Lorsque vous utilisez votre tablette, vous pouvez rencontrer les 4 scénarios suivants concernant le comportement de la batterie.

Conditions	Comportement de la batterie de la tablette	Comportement de la batterie du dock
1 L'adaptateur secteur est connecté au dock.	Charge à la fois la batterie de la tablette et celle du dock.	Charge à la fois la batterie de la tablette et celle du dock.
2 L'adaptateur secteur n'est pas connecté. La tablette et le dock ont une capacité de batterie.	La tablette utilise sa propre batterie pour prendre en charge les fonctions de la tablette.	Le dock utilise sa propre batterie pour prendre en charge les fonctions d'amarrage (par exemple haut-parleurs, USB, HDMI... etc).
3 L'adaptateur secteur n'est pas connecté. La tablette dispose d'une capacité de batterie inférieure à 5%, mais le dock dispose d'assez de capacité de batterie.	Les fonctions de la tablette sont prises en charge par la batterie du dock. La tablette utilisera les derniers 5% de sa propre batterie lorsque la batterie du dock sera déchargée.	Le dock utilise sa propre batterie pour prendre en charge les fonctions d'amarrage (par exemple haut-parleurs, USB, HDMI... etc).
4 L'adaptateur secteur n'est pas connecté. La tablette dispose d'une capacité de batterie, mais le dock n'a PAS de capacité de batterie.	La tablette utilise sa propre batterie pour prendre en charge les fonctions de la tablette, mais ne prend pas en charge les fonctions du dock.	Les fonctions du dock sont désactivées (par exemple, clavier, touchpad, haut-parleurs, USB, et HDMI... etc.). L'utilisateur ne reçoit pas d'indication sur l'état du dock.





**REMARQUE :** Lorsque la tablette dispose d'une capacité de batterie et que le dock n'a pas de capacité de batterie, la tablette fonctionne normalement, mais le dock ne peut pas exécuter de fonctions. Vous pouvez détacher la tablette du dock clavier et continuer à utiliser la tablette jusqu'à ce que la batterie soit déchargée.

# Nettoyage de votre tablette

 **MISE EN GARDE** : Avant de nettoyer votre tablette, débranchez tous les câbles. Nettoyez votre tablette avec un chiffon doux imbibé d'eau. N'utilisez pas de nettoyants liquides ou en aérosol, qui peuvent contenir des substances inflammables.

- 1 Éteignez votre tablette. Pour plus d'informations sur l'arrêt de votre tablette, voir [Eteindre votre tablette](#).
- 2 Déconnectez tous les périphériques connectés, écouteurs, haut-parleurs et dock clavier de la tablette et de leurs prises électriques.
- 3 Retirez toute carte Micro-SD installée. Pour plus d'informations sur la manière de retirer la carte Micro-SD, voir [Retirez la carte Micro-SD](#).
- 4 Humectez un chiffon doux, non pelucheux avec de l'eau ou un nettoyant pour écrans et nettoyez la surface de la tablette jusqu'à ce qu'elle soit propre. Ne pas laisser l'eau du chiffon s'infiltrer jusque dans les ports de la tablette par le bouton de **Windows**.

 **REMARQUE** : Pour éviter d'endommager la tablette ou l'écran, ne vaporisez pas de solution de nettoyage directement sur l'écran. N'utilisez que des produits spécialement conçus pour le nettoyage des écrans et suivez les instructions qui accompagnent le produit.

 **REMARQUE** : Ne nettoyez pas le clavier avec un chiffon humide.

# Dépannage

## Problème de batterie

Problèmes	Causes possibles	Solutions possibles
La batterie ne se charge pas		<p><b>1</b> Débranchez l'adaptateur secteur Dell fourni de la prise secteur et vérifiez que la prise secteur fonctionne.</p> <p><b>2</b> Vérifiez toutes les connexions des câbles et rétablissez les branchements à la prise secteur, puis à la tablette.</p> <p><b>3</b> Vérifiez tous les connecteurs pour vérifier que la connectivité est correcte.</p>
	La température de la tablette est inférieure à 0 °C ou supérieure à 35 °C.	Chargez la batterie à une température ambiante comprise entre 0 °C et 35 °C.
	La batterie ou l'adaptateur secteur est endommagé.	Contactez un revendeur Dell agréé pour faire remplacer la batterie ou l'adaptateur secteur.
La batterie se décharge rapidement même lorsque la tablette est en mode Veille	Si la tablette n'est pas à portée d'un réseau auquel elle puisse se connecter, la tablette continue d'envoyer des signaux pour localiser une station de base et décharge la batterie.	<ul style="list-style-type: none"> <li>• Eteignez temporairement la tablette.</li> <li>• Placez la tablette à portée d'un réseau auquel elle puisse se connecter, ou désactivez temporairement la connexion sans fil sur votre tablette.</li> </ul>

## Problème système

Problèmes	Causes possibles	Solutions possibles
La tablette ne s'allume pas	La batterie est complètement déchargée.	<ol style="list-style-type: none"><li>1 Chargez la tablette pendant au moins 4 heures.</li><li>2 Appuyez et maintenez la pression sur le bouton Alimentation et Veille/Eveil pendant 4 secondes.</li></ol>
La tablette ne s'éteint pas		Appuyez et maintenez la pression sur le bouton Alimentation et Veille/Eveil pendant au moins 11 secondes pour effectuer un arrêt forcé.
La tablette se bloque		Appuyez et maintenez la pression sur le bouton Alimentation et Veille/Eveil pendant au moins 11 secondes pour effectuer un arrêt forcé.
La tablette ne répond pas ou se comporte de façon inattendue		<ol style="list-style-type: none"><li>1 Redémarrez la tablette. Voir <a href="#">Eteindre votre tablette</a> et <a href="#">Allumer votre tablette</a>.</li><li>2 Actualisez la tablette. Voir <a href="#">Réinitialiser votre tablette</a>.</li><li>3 Contactez le service clientèle de Dell. Allez à <a href="https://support.dell.com">support.dell.com</a> ou <a href="https://dell.com/ContactDell">dell.com/ContactDell</a>.</li></ol>
La tablette ne démarre pas dans Windows		Démarrez à partir de récupération de Windows. Voir <a href="#">Récupérer votre tablette</a> .

Problèmes	Causes possibles	Solutions possibles
Les logiciels ou les fonctions ne fonctionnent pas comme prévu		Redémarrez votre tablette. Des mises à jour logicielles ont peut-être été téléchargées en arrière-plan. Faites glisser depuis le bord droit de l'écran pour accéder à la barre des Charmes, et appuyez sur <b>Paramètres</b> → <b>Alimentation</b> → <b>Redémarrer</b> pour redémarrer la tablette.

## Problème d'écran tactile

Problèmes	Causes possibles	Solutions possibles
L'écran tactile répond lentement ou mal	La housse de protection empêche la tablette de reconnaître vos saisies.	<ul style="list-style-type: none"> <li>• Essayez délicatement l'écran avec un chiffon propre et sec.</li> <li>• Retirez les éventuelles protections de l'écran tactile.</li> </ul>

## Problème de réseau

Problèmes	Causes possibles	Solutions possibles
Aucune connexion sans fil		<ol style="list-style-type: none"> <li>1 Vérifiez si le bouton radio sans fil est activé. Voir <a href="#">Paramètre Wi-Fi</a>.</li> <li>2 Essayez de vous rapprocher du point d'accès sans fil.</li> <li>3 Réinitialisez le routeur sans fil si vous utilisez un réseau privé, ouvrez le navigateur pour afficher la page de destination si vous utilisez un réseau public.</li> </ol>
Connexions Internet lentes	Le signal n'est pas assez fort.	Déplacez votre tablette afin d'obtenir une meilleure réception du signal.

# Localisation de votre numéro de service et de votre code de service express

Si vous avez besoin d'aide pour résoudre les problèmes que vous rencontrez avec votre tablette, veuillez contacter Dell pour bénéficier de l'assistance technique.



**REMARQUE :** Avant d'appeler, préparez votre code de service express. Le code permet au service d'assistance téléphonique automatisé de Dell de diriger votre appel plus efficacement. Votre numéro de service pourra également vous être demandé.

Le numéro de service et le code de service express pour votre tablette se trouvent sur une étiquette en bas à droite du capot arrière de la tablette.

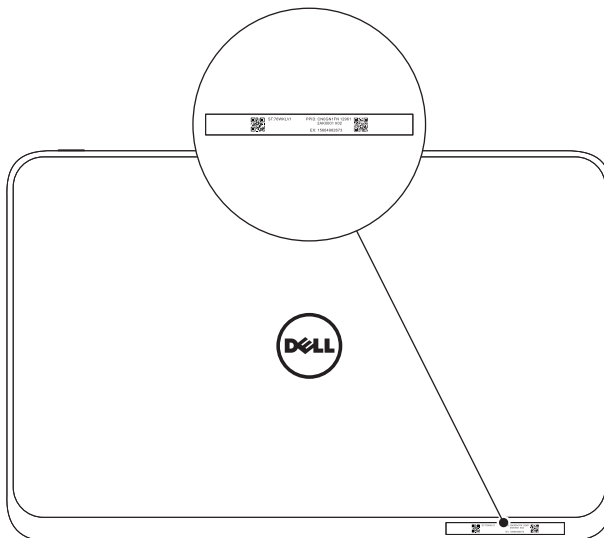

# Spécifications

## Dimensions physiques

Hauteur	9,2 mm (0,36 pouces)
Largeur	274,7 mm (10,81 pouces)
Profondeur	177,3 mm (6,98 pouces)
Poids	623 ~ 633g (1,37 ~ 1,39 lb)

## Exigences environnementales

Plage de température :	
Fonctionnement	0° à 35 °C (32° à 95 °F)
Repos	-40° à 65 °C (-40° à 149 °F)
Humidité relative (maximum) :	
Fonctionnement	10% à 90% (sans condensation)
Repos	5% à 95% (sans condensation)
Vibration maximale (avec un spectre de vibration aléatoire simulant l'environnement utilisateur) :	
Fonctionnement	20 GRMS 0,66 GRMS (tablette + dock)
Repos	1,30 GRMS
Choc maximum	
Fonctionnement	60 G 140 G (tablette + dock)
Repos	120 G 163 G (tablette + dock)
Altitude (maximum, non pressurisée) :	
Fonctionnement	-15,2 à 3048 m (-50 à 10 000 pi)
Stockage	-15,2 à 10 668 m (-50 à 35 000 pi)
Niveau de confinement en vol	G2 ou inférieur, tel que défini par la norme ISA-S7 1,04-1985



## Écran tactile

Type	10,1" WXGA avec multi-point tactile capacitif
Résolution maximale	1366 x 768 HD
Rapport d'aspect	16:9
Luminosité	360 nits
Angle de vue	Symétriques 85 degrés
Rapport de contraste	800:1
Profondeur de couleur	24 bits/pixel

## Ports et connecteurs

Audio	Un microphone/casque stéréo/port de haut-parleurs
Carte micro-SD	Un logement pour carte micro-SD
Dock	Un port d'adaptateur secteur/amarrage 40 broches
USB	Un port micro-USB

## Adaptateur secteur

Tension d'entrée	100-240 VCA
Courant d'entrée (maximum)	1,0 A
Fréquence d'entrée	50-60 Hz
Puissance de sortie	30 W
Courant de sortie	19 V
Tension de sortie nominale	+19,5 VCC
Plage de température :	
Fonctionnement	0° à 40 °C (32° à 104 °F)
Stockage	-40° à 70 °C (-40° à 158 °F)

# Glossaire

Cette section fournit des informations sur les termes utilisés dans ce document à titre d'information uniquement et peuvent décrire ou non des fonctionnalités de votre tablette.

## A

**A** - ampère - Une mesure de la quantité de charge électrique passant par un point dans un circuit électrique.

**AC** - courant alternatif - La forme d'électricité qui alimente votre tablette lorsque vous branchez le câble de l'adaptateur secteur à une prise électrique.

## B

**Barre des Charmes** - un terme de Microsoft Windows 8 pour les icônes qui apparaissent lorsque vous faites glisser à partir du bord droit de l'écran. Il offre un accès rapide aux commandes courantes du système, y compris la recherche, le partage, le démarrage, les options de périphériques et de réglage.

## C

**Capteur d'éclairage ambiant** - Une fonctionnalité qui permet de contrôler la luminosité de l'écran.

**Code de service** - Une étiquette de code à barres sur votre tablette qui identifie votre tablette lorsque vous appelez le service clientèle ou le support technique de Dell.

## D

**Dock clavier** - fournit la fonctionnalité d'amarrage pour adapter votre tablette à un espace de travail portable.

## E

**E-mail** - Courrier électronique - Procédé d'échange de messages numériques à partir d'un auteur à un ou plusieurs destinataires via Internet. Les serveurs de messagerie acceptent, transfèrent, délivrent et stockent les messages, et ni les utilisateurs ni leurs ordinateurs n'ont besoin d'être en ligne simultanément.

## F

**Fond d'écran** - Le motif ou l'image d'arrière-plan sur le bureau de Windows.

## G

**GRMS** - Une unité d'accélération provoquée par la force de gravité. La valeur grms est généralement utilisée pour exprimer l'énergie globale d'un événement de vibration particulier et aléatoire, c'est une valeur statistique utilisée en génie mécanique pour la conception des structures et à des fins d'analyse.

## H

**HDMI** - High-Definition Multimedia Interface (Interface multimédia haute définition) - Une interface audio/vidéo compacte pour le transfert de données audio/vidéo numériques non compressées à partir d'un périphérique compatible HDMI. Mini-HDMI est plus petit que le connecteur de prise HDMI standard. Le port Mini-HDMI peut être connecté à un port HDMI standard à l'aide d'un câble Mini-HDMI vers HDMI.

**Hz** - Hertz - Une unité de mesure de fréquence égale à 1 cycle par seconde. Les ordinateurs et les appareils électroniques sont souvent mesurés en kilohertz (KHz), mégahertz (MHz), gigahertz (GHz) ou térahertz (THz).

## M

**Micro-SD** - micro-Secure Digital - une taille plus petite de SD qui est une carte mémoire flash amovible utilisée pour stocker des informations dans les appareils portables, comme les téléphones mobiles, les appareils photo numériques et les tablettes électroniques. La taille standard de SD est 32 x 24 x 2,1 mm et Micro-SD est 15 x 11 x 1 mm.

**Micro-USB** - universal serial bus (Bus série universel) - Une interface matérielle pour les périphériques lents comme un scanner compatible USB, un ensemble de haut-parleurs, une imprimante, un modem haut débit, des appareils d'imagerie ou de stockage. Les périphériques sont branchés directement à une prise à 5 broches sur votre tablette, à la fois pour communiquer et fournir de l'énergie électrique. Le port Micro-USB peut être connecté à un port USB standard à l'aide d'un câble Micro-USB vers USB.

**Mode veille** - Un mode de gestion de l'alimentation qui arrête toutes les opérations informatiques inutiles pour économiser l'énergie.

## P

**Périphérique** - Matériel tel qu'un lecteur de disque, une imprimante ou un clavier qui est installé ou connecté à votre tablette.

## R

**Raccourci** - Une icône qui permet d'accéder rapidement aux programmes, fichiers, dossiers et lecteurs fréquemment utilisés. Lorsque vous placez un raccourci sur votre écran d'accueil de Windows, l'écran d'accueil de Windows 8 est composé de vignettes animées (« Live Tiles »), et en appuyant sur la vignette, vous pouvez ouvrir son dossier ou son fichier correspondant sans avoir d'abord à le trouver. Les vignettes de raccourci ne modifient pas l'emplacement des fichiers.

**Résolution** - La netteté et la clarté d'une image produite par une imprimante ou affichée sur un moniteur. Plus la résolution est élevée, plus l'image est nette.

## S

**Skype** - Un protocole propriétaire de voix sur Internet (VoIP) et un logiciel qui permet aux utilisateurs de communiquer avec leurs pairs par la voix, et la messagerie instantanée sur Internet. Les appels vers d'autres utilisateurs au sein du service Skype sont gratuits, tandis que les appels vers les téléphones fixes et les téléphones mobiles sont facturés par l'intermédiaire d'un système de débit basé sur le compte d'utilisateur.

## **V**

**V** - volt - La mesure de potentiel électrique ou de force électromotrice. Un V apparaît aux bornes d'une résistance d'un ohm quand un courant d'un ampère circule à travers cette résistance.

**VCA** - tension en courant alternatif - Une valeur mathématique de tensions alternatives, comme les courants alternatifs sont produits par des tensions alternatives.

**VCC** - tension en courant continu - Une mesure dans un système à courant continu. Le courant passe directement, dans une direction dans le circuit, et circule à une tension spécifique, constante.

## **W**

**W** - watt - La mesure de la puissance électrique. Un watt est 1 ampère de courant circulant à 1 volt.

**Wi-Fi** - Une technologie synonyme de WLAN (wireless local area network - réseau local sans fil) se connecte à Internet quand à portée d'un réseau sans fil.

**WXGA** -wide-aspect extended graphics array - Norme vidéo utilisée pour les cartes et les contrôleurs vidéo qui prennent en charge des résolutions allant jusqu'à 1280 × 800.

# Index

## A

### Accessoire

- Adaptateur secteur, 10
- Cordon d'alimentation, 10
- Câble Micro-USB vers USB, 10
- Câble Mini-HDMI vers HDMI, 10

## B

### Barre des Charmes, 21

### Batterie

- Charger la tablette, 12
- Charger le dock clavier, 32
- Etat de la batterie de la tablette, 13

### Bouton

- Alimentation et Veille/Eveil, 6
- Volume +/-, 7
- Windows, 6

### Bouton Windows

- Fonction, 6
- Localisation, 5

## C

### Carte Micro-SD

- Insérer, 16
- Retirer, 23

### Chargement

- Dock clavier, 32
- Tablette, 12

### Code de service

- Localisation, 39

### Connexion

- Wi-Fi, 24

## D

### Dock clavier

- Amarrer la tablette, 29
- Charger, 32
- Désamarrage de la tablette, 31
- Vue d'ensemble, 27

### Dépannage

- Batterie, 36
- Ecran tactile, 38
- Réseau, 38
- Système, 37

## E

### Ecran

- Ecran verrouillé, 14
- Eteindre/Allumer, 15

### Ecran d'accueil de Windows, 20

### Ecran de connexion, 14

### Ecran tactile

- Eteindre/Allumer, 15
- Orientation, 17

### Ecran verrouillé, 14

### Ecran

- Ecran de connexion, 14

Faire glisser vers la droite, 21  
Faire glisser vers le haut/bas, 21  
Glissez vers la gauche, 21

## **G**

### Gestes

Appuyer, 17  
Appuyer et maintenir, 18  
Effectuer un zoom arrière, 19  
Effectuer un zoom avant, 19  
Faire glisser, 18  
Glisser, 18  
Pivoter, 19

## **I**

Icône Démarrer  
Fonction, 21

## **P**

Paramètre Wi-Fi, 24

## **S**

Synchroniser avec l'ordinateur, 26

## **T**

### Tablette

Actualiser, 24  
Allumer, 14  
Charger, 12  
Configurer, 11  
Réinitialiser, 25  
Vue d'ensemble, 5  
Éteindre, 15