

Dell™ XPS 18

# Manuel de l'utilisateur



# Remarque, Attention et Avertissement



**REMARQUE** : Une remarque indique des informations importantes qui vous permettent de mieux utiliser votre ordinateur.



**Attention** : Ce signal indique un dommage possible à l'équipement ou une perte des données si les instructions ne sont pas suivies.



**AVERTISSEMENT** : Un AVERTISSEMENT indique un risque élevé des biens matériels, de blessure ou de cause mortelle.

-----  
Les informations comprises sur ce document sont susceptibles de changer sans notification préalable.

© 2013 Dell Inc. Tous droits réservés.

Toute reproduction de ces informations, de quelque manière que ce soit, sans un accord écrit de la société Dell Inc. est totalement interdite.

Les marques utilisées dans ce texte telles que: Dell™, le logo Dell et XPS sont des marques de Dell Inc.; Microsoft®, et Windows® sont soit des marques, soit des marques déposées de Microsoft Corporation aux États-Unis ou/et dans d'autres pays.

Les autres marques commerciales ou noms de produits sont la propriété de leurs détenteurs respectifs. Dell Inc. renonce à tout titre de propriété sur les marques et autres noms de produits autres que les siens.



# Table Des Matières

<b>1</b>	<b>Caractéristiques</b>	<b>6</b>
<b>2</b>	<b>Accessoires</b>	<b>10</b>
<b>3</b>	<b>Configurer Votre Ordinateur</b>	<b>12</b>
	Connecter le câble d'alimentation à l'adaptateur secteur	12
	Charger votre ordinateur	13
	Insérer une carte SD (facultatif)	15
	Allumer votre ordinateur	16
	Activer/Désactiver le WiFi	17
	Se connecter à un réseau	17
	Changer de réseau	17
<b>4</b>	<b>Utiliser Votre Ordinateur</b>	<b>18</b>
	Orientation de l'écran	18
	Écran de démarrage Windows 8	19
	Les mouvements	20
	Utiliser les écouteurs/microphones	26
	Retirer la carte SD	27
	Éteindre l'écran	28
	Éteindre votre ordinateur	28
	Gérer les réglages de l'ordinateur	28
<b>5</b>	<b>Synchroniser Votre Ordinateur</b>	<b>31</b>

<b>6</b>	<b>La Station D'accueil (facultatif)</b> . . . . .	<b>32</b>
	Caractéristiques . . . . .	32
	Utilisation de la station d'accueil . . . . .	34
	Raccorder votre ordinateur sur la station . . . . .	36
	Détacher votre ordinateur . . . . .	37
<b>7</b>	<b>Nettoyer Votre Ordinateur</b> . . . . .	<b>38</b>
<b>8</b>	<b>Résolution des Problèmes.</b> . . . . .	<b>39</b>
<b>9</b>	<b>Localiser Votre Numéro de Service et Votre Code de Service Express</b> . . . . .	<b>44</b>
<b>10</b>	<b>Spécifications</b> . . . . .	<b>45</b>

# Caractéristiques

Cette section concerne les caractéristiques présentes dans votre ordinateur.

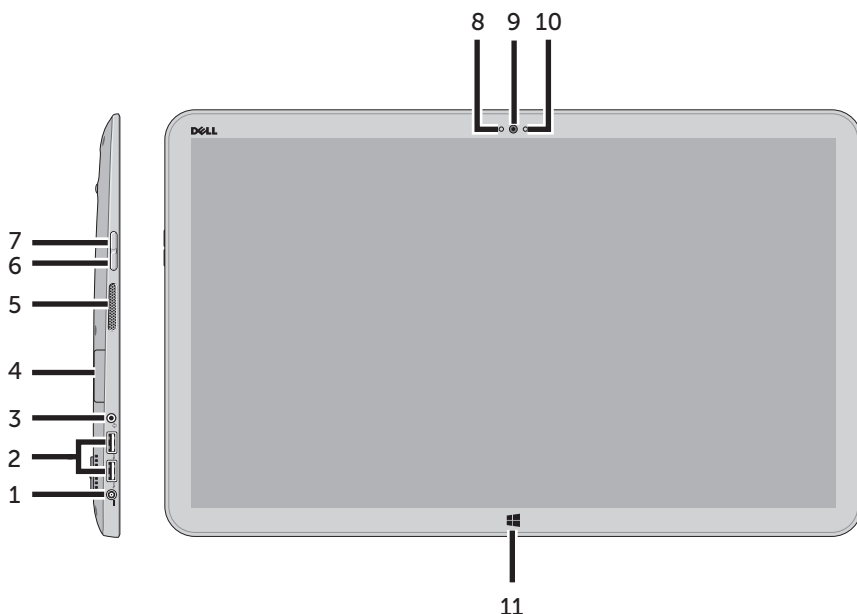

Caractéristique	Fonctionnalité
<b>1</b> Port de l'adaptateur électrique	Connecter l'adaptateur électrique fourni afin d'alimenter l'ordinateur et de charger la batterie.
<b>2</b> Ports USB 3.0 (2)	Connecter les périphériques USB pour transférer ou synchroniser des données, de la musique, des photos, des vidéos, des contacts, etc.
<b>3</b> Port Audio (3.5 mm)	Connecter des écouteurs, des microphones ou autres matériels audio pour écouter des sons en stéréo, enregistrer des sons ou passer des appels.
<b>4</b> Fente de la carte SD	Fente pour carte SD grande taille.
<b>5</b> Enceinte gauche	Fourni une sortie audio pour la lecture des vidéos et de musique.

<b>Caractéristique</b>	<b>Fonctionnalité</b>
<b>6</b> Touche du volume bas	<ul style="list-style-type: none"> <li>• Appuyer pour baisser le volume d'un cran.</li> <li>• Restez appuyé pour diminuer le son de façon continue.</li> </ul>
<b>7</b> Touche du volume haut	<ul style="list-style-type: none"> <li>• Appuyer pour augmenter le volume d'un cran.</li> <li>• Restez appuyé pour augmenter le son de façon continue.</li> </ul>
<b>8</b> Voyant du statut de la caméra	S'allume lorsque la caméra est en marche.
<b>9</b> Caméra sur la partie frontale	<ul style="list-style-type: none"> <li>• Capture une image de face ou enregistre des vidéos.</li> <li>• Effectue des appels vidéo avec des applications web telle que Skype.</li> </ul>
<b>10</b> Capteur de luminosité ambiante	Ajuste automatiquement la luminosité du rétroéclairage de l'affichage en fonction du niveau de luminosité environnant.
<b>11</b> Les touches Windows	<ul style="list-style-type: none"> <li>• Appuyez pour accéder ou afficher le menu de démarrage Windows.</li> <li>• Appuyez pour accéder à l'application utilisée récemment ou bien au tout dernier écran visionné.</li> </ul>

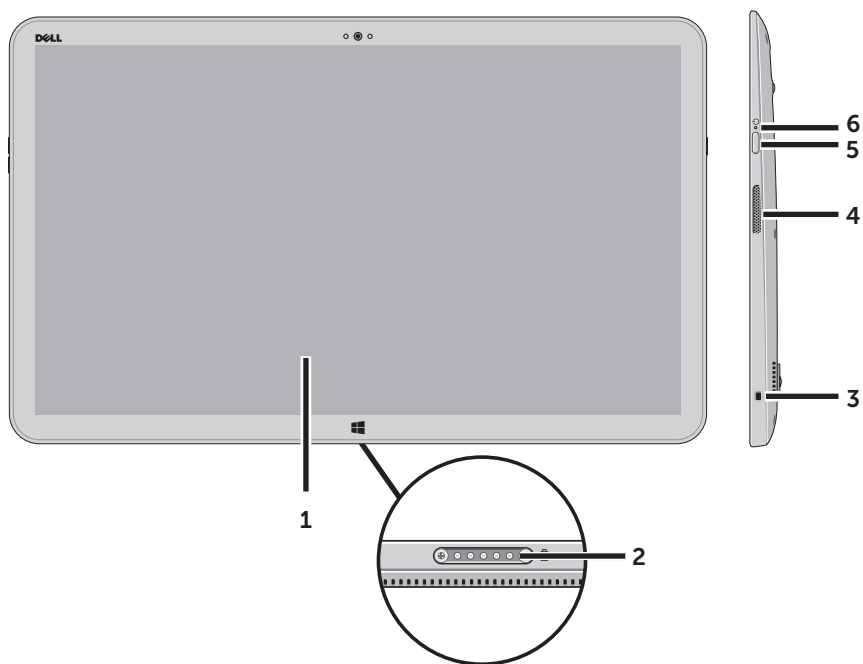

Caractéristique	Fonctionnalité
<b>1</b> Écran tactile	Touchez l'affichage pour utiliser les commandes à l'écran y compris les touches, les éléments du menu et le clavier à l'écran.
<b>2</b> Interface d'accueil	Connecter à une station d'accueil Dell (facultatif).
<b>3</b> Port pour verrou Noble	Vous permet de sécuriser votre ordinateur à l'aide d'un verrou Noble.
<b>4</b> Enceinte droite	Fourni une sortie audio pour la lecture des vidéos et de musique.
<b>5</b> Touche On/Off/Veille	Appuyez et relâchez pour allumer ou éteindre votre ordinateur.
<b>6</b> Indicateur du niveau d'alimentation/batterie	Indique le niveau de charge de l'alimentation/batterie (voir <a href="#">le tableau du niveau de batterie</a> )



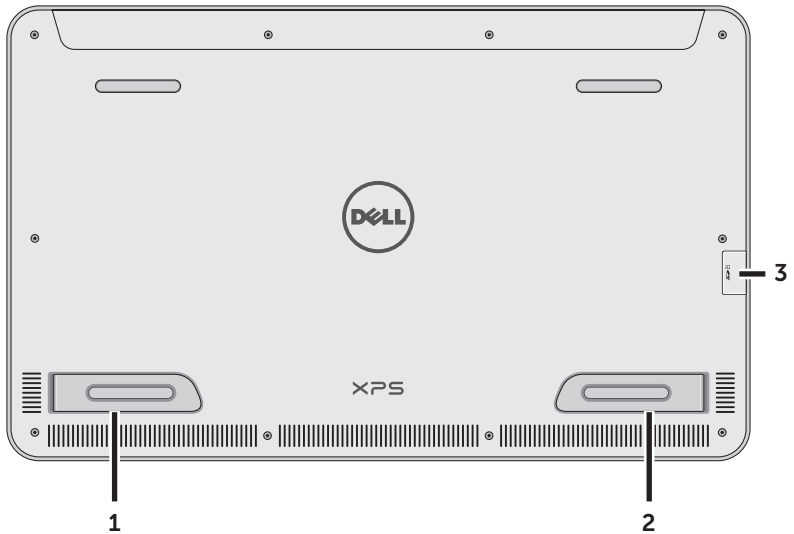

Caractéristique	Fonctionnalité
<b>1</b> Pied droit <b>ATTENTION:</b> à ne pas utiliser en mode portrait	Déployer vers l'extérieur afin que votre ordinateur se tienne debout; rabattre pour que l'ordinateur revienne en position plate.
<b>2</b> Pied gauche <b>ATTENTION:</b> à ne pas utiliser en mode portrait	Déployer vers l'extérieur afin que votre ordinateur se tienne debout; rabattre pour que l'ordinateur revienne en position plate.
<b>3</b> Fente de la carte SD	Fente pour la carte SD grande taille.

# Accessoires

Les produits suivants sont compris avec votre ordinateur:

- **Adaptateur secteur et câble** — Fourni l'alimentation nécessaire à votre ordinateur et recharge la batterie.



- **Adaptateur USB pour l'Ethernet (facultatif)** — Permet de connecter un câble RJ45 (réseau) à votre ordinateur en utilisant un port USB.



- **Station d'accueil (facultatif)** — Permet à votre ordinateur d'être en position debout avec des angles de vues ajustables et des fonctions de charge de la batterie.



- **Clavier et souris sans fil (facultatif)** — Introduit du texte et commande le curseur.

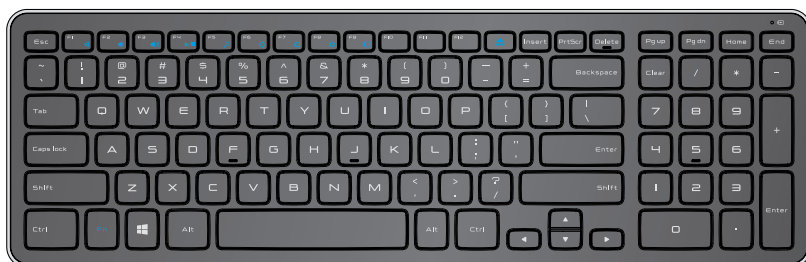

 **REMARQUE:** Le clavier et la souris sont déjà couplés avec votre ordinateur dans le cas où vous les avez commandés avec votre ordinateur. Si vous avez acheté le clavier et la souris séparément, ou si vous avez besoin de les coupler de nouveau, voir la section [Coupler le clavier et la souris sans fil](#).

# Configurer Votre Ordinateur

Cette section contient des informations concernant la configuration de votre ordinateur lors de sa première utilisation.



**AVERTISSEMENT** : Avant de commencer quelque procédure que ce soit de cette section, veuillez lire les informations de sécurité fournies avec votre ordinateur. Pour plus d'informations sur une meilleure utilisation, voir [www.dell.com/regulatory\\_compliance](http://www.dell.com/regulatory_compliance).

## Connecter le câble d'alimentation à l'adaptateur secteur



# Charger votre ordinateur

**ATTENTION:** Charger la batterie dans un environnement où la température se situe entre 0 °C et 40 °C (32 °F et 104 °F).

**ATTENTION:** Utiliser seulement le câble d'alimentation et l'adaptateur secteur fournis pour charger votre ordinateur. L'utilisation d'adaptateurs non autorisés peut endommager gravement votre ordinateur.

**REMARQUE:** Votre ordinateur ne peut pas être rechargé avec un câble USB.

**REMARQUE :** La batterie n'est pas complètement chargée lorsque vous déballez l'ordinateur.

**REMARQUE:** Votre ordinateur est configuré en mode envoi pour éviter qu'il ne s'allume accidentellement lors de la livraison. Lors de la première mise en marche, connecter l'adaptateur secteur puis appuyer sur le bouton On/Off.

- 1 Connectez l'adaptateur secteur à votre ordinateur.

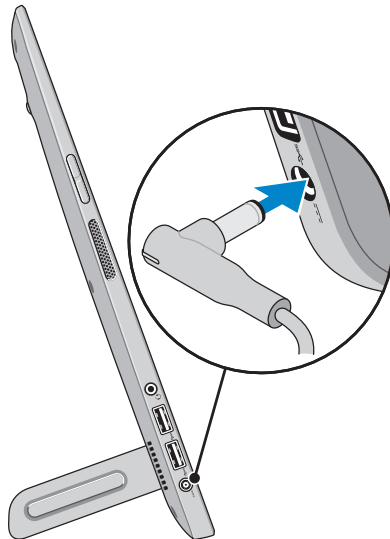

- 2 Connecter l'adaptateur secteur dans une prise électrique et recharger votre ordinateur jusqu'à ce que la batterie soit entièrement chargée.

**REMARQUE:** Une batterie entièrement déchargée a besoin de 4-5h pour se recharger complètement lorsque l'ordinateur est éteint.



**REMARQUE:** Le voyant lumineux de la batterie situé sur le côté droit de votre ordinateur s'éteint une fois que la batterie est complètement rechargée.

Vous pouvez vérifier le statut de charge/alimentation de votre ordinateur en regardant le voyant sur le côté de l'ordinateur ou bien l'icône sur votre écran lorsque l'ordinateur est allumé:

### Voyant lumineux de la batterie situé sur le côté droit de l'ordinateur:

État de l'ordinateur	Batterie sans adaptateur secteur	Adaptateur secteur et batterie pleine	Adaptateur secteur et batterie en charge
S0/S1 (ON)	Blanc stable	Blanc stable	Ambre stable
S3 (Veille)	Blanc qui clignote lentement	Blanc qui clignote lentement	Ambre qui clignote lentement
S4/S5 (Hibernation ou OFF)	OFF	OFF	Ambre stable
Batterie faible	Ambre qui clignote rapidement	Ambre qui clignote rapidement	Ambre qui clignote rapidement

### Icône de la batterie affichée sur l'écran:

Icône de la batterie	Description
	Batterie pleine
	Batterie en charge
	L'ordinateur fonctionne grâce à l'alimentation fournie par la batterie, et la batterie se décharge.
	L'ordinateur est branché, et soit aucune batterie n'est détectée ou bien la batterie ne fonctionne pas normalement.
	Batterie faible
	Batterie trop faible



**REMARQUE :** Vous pouvez vérifier le niveau exact de charge de la batterie en démarrant le système d'exploitation.

## Insérer une carte SD (facultatif)

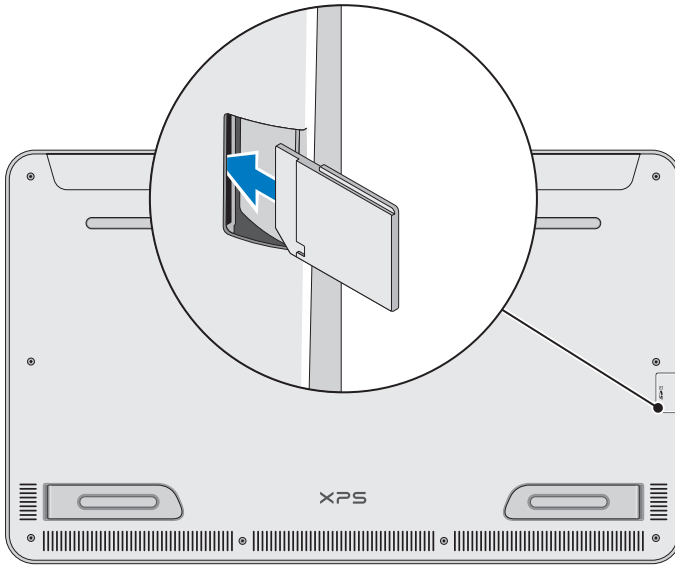

- 1 Assurez-vous que la carte est dans le bon sens pour que les coins de la carte se retrouvent à l'arrière au moment de l'insérer.
- 2 Abaisser la protection de la fente.
- 3 Enfoncer la carte SD dans la fente à ressort jusqu'à ce qu'elle soit fermement insérée.



**REMARQUE** : La fente de la carte SD est compatible avec Standard-Capacity (SDSC), High-Capacity (SDHC), le stockage de cartes eXtended-Capacity, un Memory Stick, un Memory Stick Pro, MMC et xD, avec un stockage maximum de 2 TB. .

# Allumer votre ordinateur

**ATTENTION:** Utilisez votre ordinateur dans un environnement dont la température est comprise entre 0 °C et 35 °C (32 °F et 95 °F).

1 Appuyez puis relâchez le bouton On/Off/Veille .

**REMARQUE:** Votre ordinateur s'allume ou s'éteint après un petit laps de temps après avoir appuyé sur le bouton.

2 Complétez toutes les étapes pour le réglage initial de Windows y compris la personnalisation, les paramètres, l'ouverture de session.

3 Activer la sécurité sur la page des mises à jour Security & Dell.

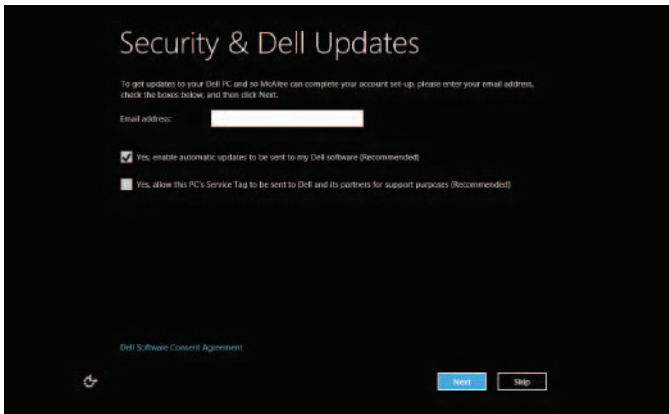

4 Réglez les paramètres sans fil (facultatif).

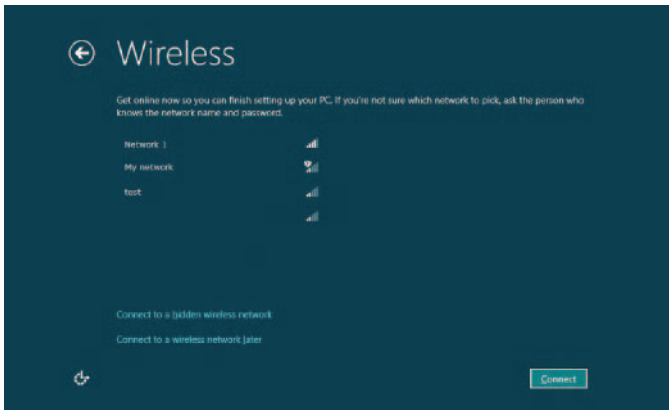





- 5 Terminez les réglages initiaux de Windows.

Votre ordinateur est prêt à l'emploi lorsque le menu de démarrage Windows s'affiche.



 **REMARQUE:** Un écran «Verrouiller» s'affiche si votre ordinateur était en mode veille.

 **REMARQUE:** Si l'écran de connexion n'est pas activé, l'écran de démarrage apparaît après avoir fait glisser l'écran «Verrouiller».



## Activer/Désactiver le WiFi

- 1 Faire glisser votre doigt depuis la droite pour accéder aux Symboles.
- 2 Touchez **Paramètres**  → **Changer les paramètres du PC** → **Sans fil**.
- 3 Déplacez le curseur vers la droite pour activer le WiFi. Déplacer le curseur du WiFi vers la gauche pour le désactiver.

## Se connecter à un réseau

- 1 Faire glisser votre doigt depuis la droite pour accéder aux Symboles.
- 2 Touchez **Paramètres**  → **Disponible**  → Sélectionner un réseau disponible → **Se connecter**.

## Changer de réseau

 **REMARQUE:** Si vous avez besoin de vous connecter à un réseau différent ultérieurement, accédez à Symboles →  et sélectionnez le réseau auquel vous souhaitez vous connecter.





# Utiliser Votre Ordinateur

## Orientation de l'écran

Pour un meilleur visionnage, l'orientation de l'écran change automatiquement en format portrait ou paysage selon l'orientation de votre ordinateur. La rotation automatique de l'écran est activée par défaut.

 **REMARQUE:** Certaines applications peuvent ne pas gérer la rotation d'écran.

### Activer/Désactiver la rotation automatique de l'écran

- 1 Faire glisser votre doigt depuis la droite pour accéder aux Symboles.
- 2 Touchez **Paramètres**  → **Écran** .
- 3 Touchez  ou  pour faire basculer en mode rotation automatique.



# Écran de démarrage Windows 8

L'écran de démarrage Windows 8 affiche une liste des mosaïques par défaut et personnalisables qui agissent comme raccourcis vers les différentes applications installées.

Les mosaïques présentes sur votre écran de démarrage mettent à jour en temps réel toutes les informations sur le sport, la météo, la bourse, les réseaux sociaux etc... L'interface utilisateur sur fond de mosaïques vous donne un accès direct aux applications les plus récemment utilisées, aux emails, photos, musique, contacts, vidéos, réseaux sociaux ainsi que les sites internet les plus visités. Vous pouvez sauvegarder votre application préférée ou celle de votre choix sous la forme d'une mosaïque afin de personnaliser votre écran de démarrage.

 **REMARQUE:** Vous pouvez ajouter ou supprimer des mosaïques en utilisant les options «Épingler»  ou «Détacher» .

## Accéder à l'écran de démarrage

- Pressez sur la touche **Windows** .
- Faites glisser votre doigt depuis la droite de l'affichage afin d'accéder aux Symboles puis appuyez sur l'icône **Démarrer** .

 **REMARQUE:** L'icône **Démarrer**  dans l'encadré des Symboles et le bouton Démarrer  de votre ordinateur ont la même fonctionnalité.

## En savoir plus sur Windows 8

Touchez la mosaïque « Guide de démarrage avec Windows 8 » sur l'écran de démarrage pour en connaître davantage sur les caractéristiques de Windows 8.



# Les mouvements

Votre ordinateur possède un écran tactile à 10 points.

---

## Mouvements du doigt

## Permettent de

### Toucher

Tapoter doucement sur l'écran avec le bout de votre doigt

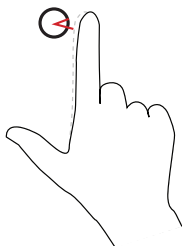

- Sélectionner des éléments sur l'écran tels que des options, des entrées, des images, des icônes etc...
- Lancer des applications
- Toucher des touches sur l'écran
- Insérer du texte à l'aide du clavier virtuel.

---

### Toucher et maintenir

Toucher l'écran et maintenir avec le bout de votre doigt

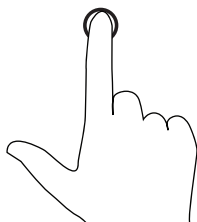

- Afficher des détails concernant un élément
  - Ouvrir le menu contextuel d'un élément pour accomplir d'autres actions.
-

---

## Mouvements du doigt

## Permettent de

### Drag

- 1 Touchez et maintenez votre doigt sur un élément de l'écran.
- 2 Gardez votre doigt en contact avec l'écran puis déplacez-le vers l'endroit souhaité.
- 3 Retirez votre doigt de l'écran pour y laisser l'élément à l'endroit désiré.

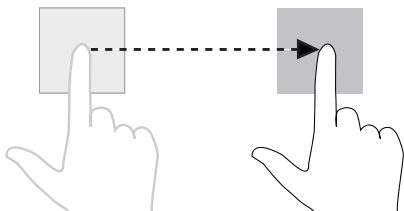

Déplacer les éléments tels que les images ou les icônes sur l'écran.

**Remarque:** Si vous touchez et maintenez trop longtemps, le menu contextuel apparaîtra. Si le menu contextuel apparaît, annuler l'action et essayez de nouveau ou bien renouvelez l'opération moins longtemps pour pouvoir déplacer.

---

### Glisser ou coulisser

Faites glisser votre doigt à l'horizontal ou à la vertical sur l'écran.

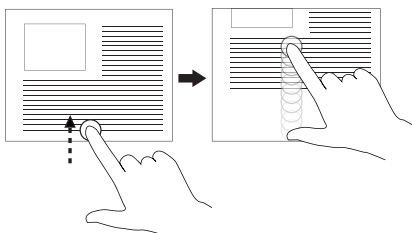

- Faites dérouler l'écran de démarrage, les sites internet, les listes, les entrées, les photos, les contacts etc...
- Fermer une application. (Faites glisser l'application vers le bas de l'écran)

---

## Mouvements du doigt



## Permettent de

---

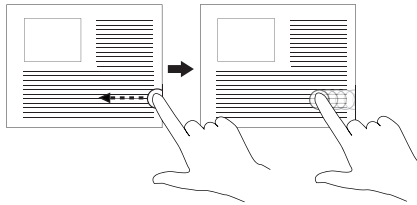
### Faire glisser sur la gauche



Faire glisser vers l'intérieur depuis le côté droit de l'affichage fait apparaître la barre des Symboles. Les Symboles ouvrent l'accès au système de commandes, telles que la recherche, partage, démarrer, périphériques, et les options de réglage.

Si une application est en cours d'utilisation ou que vous êtes en train de travailler, appuyez sur l'icône **Démarrer**  pour retourner à l'écran de démarrage. Si vous vous trouvez à l'écran de démarrage et que vous appuyez sur l'icône **Démarrer**  cela vous dirigera vers la dernière application utilisée ou bien l'écran le plus visionné.

---

### Faire glisser vers la droite

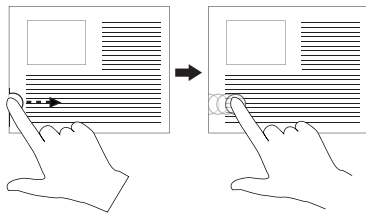

- Faire glisser rapidement vers l'intérieur depuis la gauche interverti les applications en cours d'utilisation.
  - Faire glisser lentement vers l'intérieur depuis la gauche fait apparaître les miniatures des applications ouvertes.
  - Faire glisser vers l'intérieur et l'extérieur depuis la gauche fait apparaître une liste des applications les plus récemment utilisées.
-

---

## Mouvements du doigt

## Permettent de

### Faire glisser vers le haut/bas

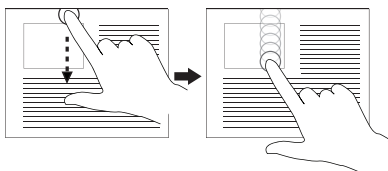

- Faire glisser vers l'intérieur depuis le bas ou le haut de l'affichage fait apparaître l'icône **Toutes les applications** . Touchez cette icône pour faire apparaître une liste alphabétique des applications qui sont installées sur votre ordinateur.
- Faire glisser depuis le bord en haut de l'application puis faire glisser la fenêtre de l'application vers le bas de l'écran fermera l'application.

---

### Zoom arrière

Touchez l'affichage avec deux doigts puis ramenez-les vers le centre.

Réduit le niveau du zoom d'une image ou d'un site internet.

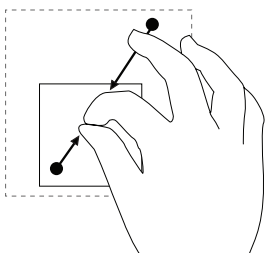

---

### Agrandir

Touchez l'affichage avec deux doigts puis déplacez vos doigts en les éloignant l'un de l'autre.

Augmente le niveau du zoom d'une image ou d'un site internet.

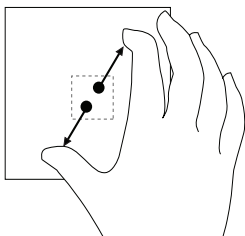

---

**Mouvements du doigt****Permettent de**

---

**Rotation**

Touchez l'affichage avec un ou plusieurs doigts puis déplacez vos doigts dans le sens des aiguilles d'une montre ou bien l'inverse en formant un arc.

Faire tourner un élément à un angle de 90 degrés.

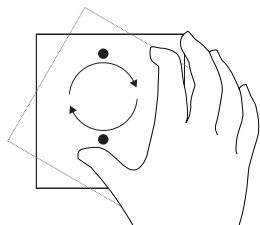

---

Pour en savoir plus sur l'utilisation de l'écran de démarrage de Windows 8, voir <http://support.dell.com/windows8> et <http://windows.microsoft.com/en-US/windows-8/get-started>. Vous pouvez également obtenir plus d'informations en accédant à l'application Dell Guide de démarrage Windows (sur l'écran Metro).



# Utilisation du clavier et de la souris

Si vous avez acheté un clavier et une souris sans fil avec votre ordinateur, ils seront déjà couplés. Afin d'utiliser le clavier et la souris, assurez-vous que les deux périphériques possèdent une batterie et qu'ils sont allumés.

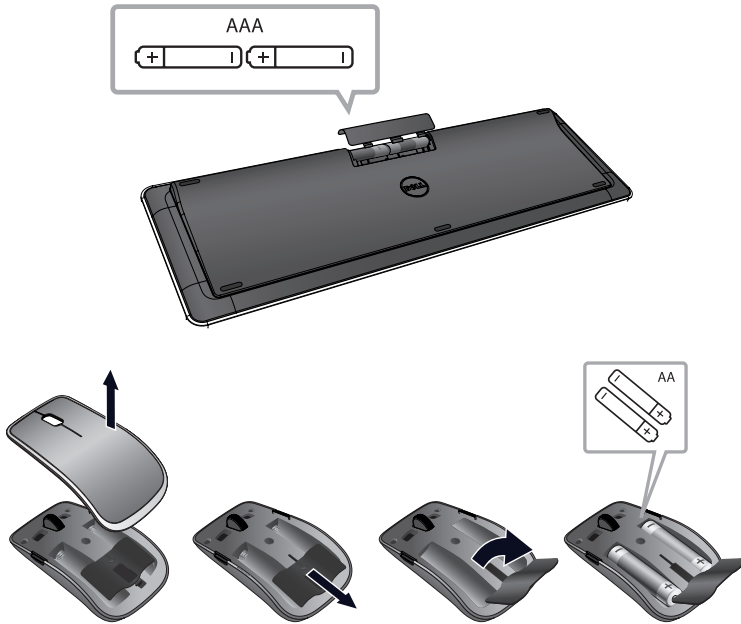

## Coupler le clavier et la souris sans fil

Si le clavier et la souris ne fonctionnent pas automatiquement, vous devrez les ajouter manuellement:

- 1 Faites glisser votre doigt depuis la droite de l'écran pour accéder aux symboles.
- 2 Pour ajouter manuellement un nouveau périphérique, touchez **Paramètres**  → **Changer les réglages du PC** → **Périphériques** → **Ajouter un périphérique**.

 **REMARQUE:** Si le couplage du clavier et de la souris a été perdu pour quelque raison que ce soit, utilisez ces étapes afin de les coupler à nouveau.

 **REMARQUE:** Il est possible que le clavier et la souris sans fil soient envoyés accompagnés d'une clé USB. Il n'est pas nécessaire d'installer la clé afin d'utiliser le clavier et la souris sans fil sur cet ordinateur.

# Utiliser les écouteurs/microphones

Votre ordinateur comporte une partie réservée aux écouteurs/microphones qui peut donc accueillir les écouteurs, un microphone, ou bien un périphérique afin d'écouter de la musique, enregistrer de l'audio ou passer des appels.

**⚠ AVERTISSEMENT:** Votre ouïe peut être endommagée si vous écoutez de la musique trop forte et trop longtemps.

**📎 REMARQUE:** Il est recommandé de baisser le volume des écouteurs avant de les connecter à votre ordinateur.

- 1 Connecter les écouteurs au port prévu à cet effet.



- 2 Insérer les écouteurs dans vos oreilles puis ajuster le volume à un niveau confortable.



**📎 REMARQUE :** Les enceintes intégrées à votre ordinateur passent en mode muet une fois que les écouteurs sont branchés.

**⚠ ATTENTION:** Afin de prévenir tout dommage lorsque vous retirez les écouteurs de votre ordinateur, veillez à tirer sur la prise et non le câble.

# Retirer la carte SD

⚠ **ATTENTION:** Afin d'éviter la perte de données, assurez-vous que toutes les opérations d'écriture/lecture sur la carte SD sont terminées avant de la retirer de votre ordinateur.

- 1 Touchez l'écran en bas à gauche afin d'entrer en mode Bureau.
- 2 Touchez/cliquez sur **Retirer le périphérique en toute sécurité**  situé dans la zone des notifications en bas à droite de l'écran.

 **REMARQUE:** Si vous ne voyez pas l'icône **Retirer le périphérique en toute sécurité** , cliquez sur **Afficher les icônes cachées** pour afficher toutes les icônes de cette zone.



- 3 Touchez **Éjecter la carte SD** un message apparaît vous confirmant que la carte SD peut être retirée en toute sécurité.

 **REMARQUE:** Si un message d'erreur apparaît indiquant que la carte SD ne peut pas être retirée, assurez-vous que tous les transferts vers et de la carte SD sont entièrement terminés, puis réessayez.

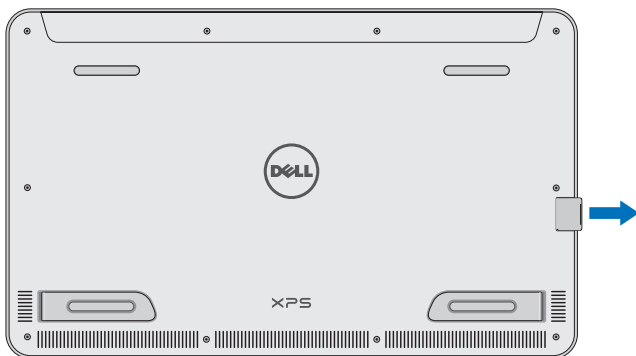

- 4 Poussez la carte vers l'intérieur afin de la faire sortir de la fente à ressort.
- 5 Retirez la carte SD de la fente prévue à cet effet.





# Éteindre l'écran

- En utilisant le bouton On/Off:  
Appuyez puis relâchez le bouton **On/Off/Veille**  pour éteindre l'écran.
- En utilisant les Symboles:
  - 1 Faites glisser votre doigt depuis le côté droit de l'affichage pour faire apparaître les Symboles.
  - 2 Touchez **Paramètres**  → **On/Off**  → **Veille** pour éteindre l'écran.



**REMARQUE:** Si votre ordinateur est en mode veille, (l'ordinateur est allumé mais l'écran est éteint) pressez une fois sur le bouton **On/Off/Veille**  ou bien le bouton **Windows**  pour éteindre l'écran.

# Éteindre votre ordinateur

- 1 Faites glisser votre doigt depuis le côté droit pour accéder aux Symboles.
- 2 Touchez **Paramètres**  → **On/Off**  → **Éteindre** pour éteindre votre ordinateur.

# Gérer les réglages de l'ordinateur

## Restaurer l'ordinateur

Le fait de restaurer votre ordinateur le ramène à ses réglages d'usine sans pour autant supprimer vos dossiers, vos applications et vos réglages personnels.





**ATTENTION:** Restaurer votre ordinateur entraîne la perte des applications tierces.

- 1 Faites glisser votre doigt depuis le côté droit pour accéder aux Symboles.
- 2 Touchez **Paramètres**  → **Changer les paramètres du PC** → **Général** → **Restaurer votre ordinateur sans affecter vos fichiers**.
- 3 Touchez **Commencer**.
- 4 Lisez les instructions à l'écran puis touchez **Suivant**.

## Réinitialiser votre ordinateur

Lorsque votre ordinateur est réinitialisé, tous les logiciels du système retrouvent leurs réglages d'origine.

 **ATTENTION:** Réinitialiser votre ordinateur supprime toutes les données présentes, y compris la configuration de votre compte, la musique, les photos, les fichiers etc... Assurez-vous de bien conserver à part toutes ces données avant de continuer.

- 1 Faites glisser votre doigt depuis le côté droit pour accéder aux Symboles.
- 2 Touchez **Paramètres**  → **Changer les paramètres du PC** → **Général** → **Tout supprimer et réinstaller Windows**.
- 3 Touchez **Commencer**.
- 4 Lisez les instructions à l'écran puis touchez **Suivant**.

## Utiliser le démarrage avancé

Utilisez le démarrage avancé si vous rencontrez des problèmes pour démarrer votre ordinateur ou si vous souhaitez changer les réglages de démarrage tels que permettre à votre ordinateur de démarrer à partir d'un périphérique USB ou d'un support optique.

- 1 Faites glisser votre doigt depuis le côté droit pour accéder aux Symboles.
- 2 Touchez **Paramètres**  → **Changer les paramètres du PC** → **Général** → **Démarrage avancé** → **Redémarrer maintenant**.
- 3 Touchez **Résolution des problèmes** pour régler différents réglages de démarrage.

## Raccourcis clavier

Vous pouvez accéder à différents menus sur votre ordinateur à l'aide des raccourcis clavier suivants:

Menu	Combinaison de touches
Menu de démarrage	Appuyer et relâcher à la fois les touches Volume+ et Power.
BIOS / Menu de configuration du système	Appuyer et relâcher à la fois les touches Volume- et Power.
Menu ePSA	Appuyer et maintenir les touches Volume+ et Power pendant 3s puis relâcher les deux boutons.
Menu LCD BIST	Appuyer et maintenir les touches Volume- et Power pendant 3s puis relâcher les deux boutons.

Descriptions des menus:

- **Menu de démarrage** — Permet à l'utilisateur d'arrêter le démarrage normal de l'ordinateur et d'afficher un menu spécial pour lancer ePSA ou bien de démarrer à partir d'une autre source autre que le démarrage régulier à partir du disque dur du système.
- **BIOS/ Menu de configuration du système** — Outil qui interrompt le processus de démarrage normal et qui permet à l'utilisateur d'entrer en mode de configuration BIOS afin de revoir plus d'informations avancées sur le système et d'exécuter plus de paramètres avancés du système.
- **Menu ePSA** — L'évaluation avancée du système au démarrage de Dell. ePSA offre une configuration utile, diagnostique de l'information et s'assure du bon fonctionnement du système.
- **Menu LCD BIST** — Outil de diagnostic qui utilise la fonction d'auto-test afin d'aider les utilisateurs à résoudre un problème de lecture de vidéo en lançant un test de lecture différent.





**REMARQUE:** Pour plus d'informations sur les outils disponibles afin de permettre à votre ordinateur de fonctionner correctement, se rendre sur [dell.com/support](http://dell.com/support).

# Synchroniser Votre Ordinateur

## Utiliser un compte Microsoft

Vous pouvez synchroniser les réglages d'utilisateur de votre ordinateur en utilisant un compte Microsoft. Lorsque vous vous connectez avec votre compte Microsoft sur votre ordinateur, vous pouvez automatiquement synchroniser vos réglages, y compris l'historique de la navigation internet, le réglage des applications, les fichiers personnels etc... avec d'autres ordinateurs Windows 8.

- 1 Faites glisser votre doigt depuis le côté droit pour accéder aux Symboles, touchez **Paramètres**  → **Changer les paramètres du PC** → **Utilisateur** → **Changer pour un compte Microsoft** afin d'invertir un compte local pour votre compte Microsoft.
- 2 L'option **Synchroniser vos réglages** est ajouté aux **Réglages PC**.
- 3 Cliquez sur Réglages  → **Changer les réglages du PC** → **Sync vos réglages** pour configurer les options de synchronisation.

# La Station D'accueil (facultatif)

## Caractéristiques

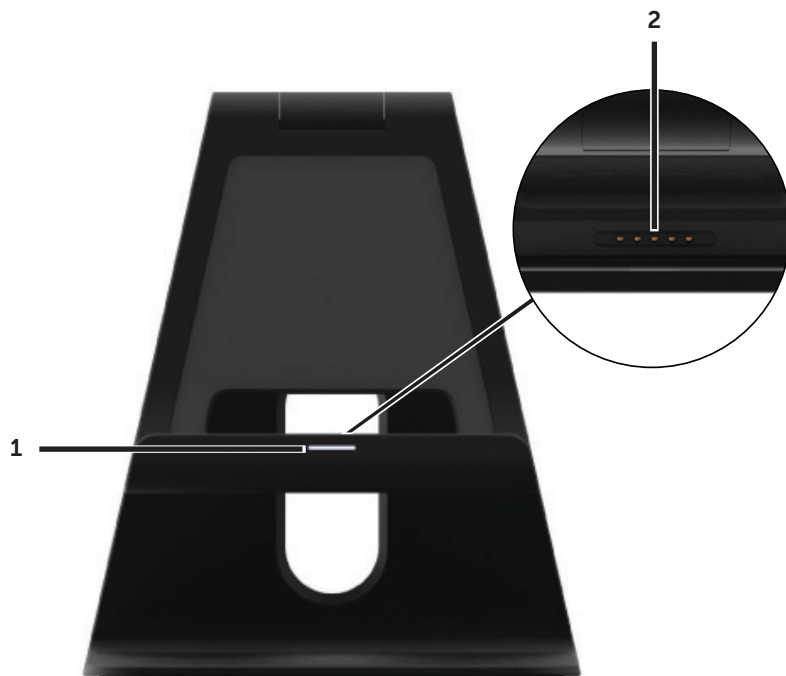

Caractéristique	Fonctionnalité
<b>1</b> Voyant du statut de la station	S'allume lorsque votre ordinateur est correctement raccordé (si l'adaptateur secteur est branché à la station d'accueil).
<b>2</b> Connecteur de la station	Connecte l'ordinateur à la station d'accueil pour fournir l'alimentation à votre ordinateur et charger la batterie.



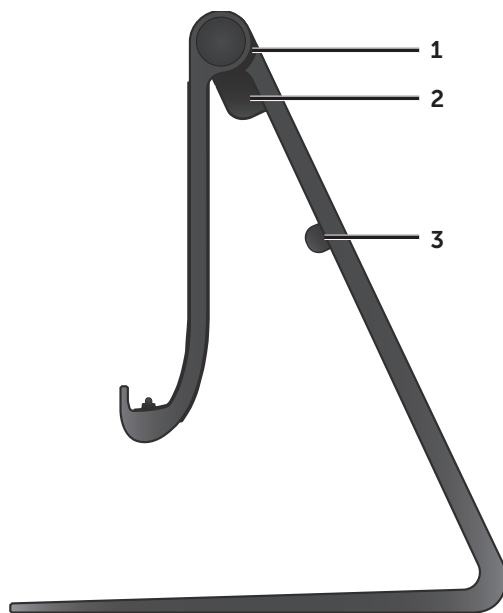

Caractéristique	Fonctionnalité
<b>1</b> Articulation de la station d'accueil	Permet d'ajuster l'angle de votre ordinateur entre 10 et 70 degrés.
<b>2</b> Port de l'adaptateur secteur	Connecte l'adaptateur secteur pour fournir l'alimentation à l'ordinateur et charger la batterie.
<b>3</b> Clip pour le câble de l'adaptateur	Maintient le câble de l'adaptateur en place.

# Utilisation de la station d'accueil

## Connecter l'adaptateur secteur à la station d'accueil

△ **ATTENTION:** N'utiliser que l'adaptateur secteur et le câble fournis. L'utilisation de câbles d'alimentation interdits peut entraîner des dommages sérieux à votre ordinateur et à la station d'accueil.

- 1 Connecter l'adaptateur secteur au port prévu à cet effet situé sur la station d'accueil.

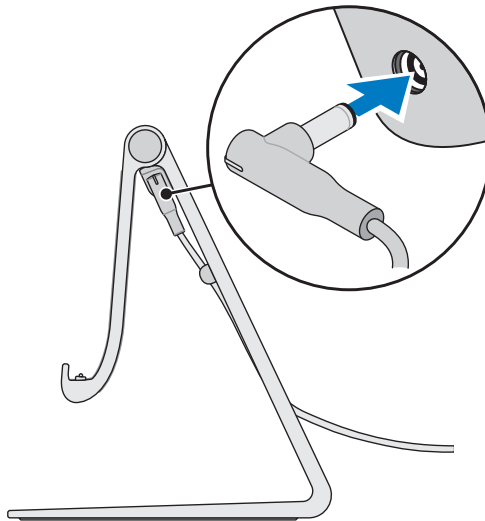

- 2 Connecter l'adaptateur secteur à une prise électrique.

Vous pouvez vérifier le statut de la station d'accueil depuis:

- Le voyant lumineux situé sur la partie frontale de la station:

Comportement des LED	Description
Voyant blanc stable	L'ordinateur est raccordé à la station d'accueil.
Off	L'ordinateur n'est pas raccordé à la station d'accueil, ou bien l'adaptateur secteur n'est pas branché à la station.

Pour plus d'informations sur le niveau de la batterie, voir [Tableau des indicateurs du niveau de la batterie](#).



**REMARQUE:** Si le voyant LED est éteint mais que l'ordinateur est bien raccordé à la station d'accueil, il se peut qu'il ne soit pas raccordé correctement. Placez l'ordinateur correctement sur la station jusqu'à ce que le voyant LED s'allume.

## Raccorder votre ordinateur sur la station

- 1 Aligned le port de la station avec votre ordinateur sur le connecteur de la station d'accueil prévu à cet effet.

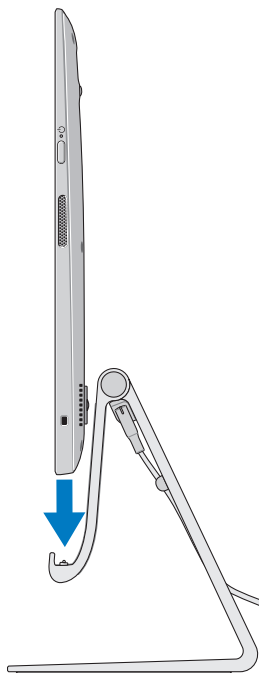

- 2 Placez votre ordinateur sur la station.



**REMARQUE :** Le voyant de la station d'accueil s'allume une fois que votre ordinateur est correctement placé sur la station et que celle-ci est correctement branchée à une prise électrique.

## Détacher votre ordinateur

Soulever l'ordinateur qui était disposé sur la station.



# Nettoyer Votre Ordinateur

 **ATTENTION:** Déconnectez tous les câbles reliés à votre ordinateur avant de le nettoyer. Utilisez un chiffon doux et humide pour le nettoyage. Ne pas utiliser de produits liquides ou en aérosol car ils peuvent contenir des substances inflammables.

- 1 Éteignez votre ordinateur. Pour savoir comment éteindre votre ordinateur, voir la section [Éteindre votre ordinateur](#).
- 2 Humidifiez un chiffon doux, humide et qui ne peluche pas avec soit de l'eau, soit un nettoyant pour écran et essuyez jusqu'à ce que l'ordinateur soit propre. Empêchez toute trace d'eau de s'infiltrer dans l'ordinateur.

 **REMARQUE:** N'asperger pas l'ordinateur directement avec le produit. N'utilisez que des produits conçus spécialement pour cet usage et suivez bien les instructions qui sont comprises avec le produit.

# Résolution des Problèmes

## Problèmes de batterie

Problème	Causes possibles	Solutions envisageables
La batterie ne se charge pas	<ul style="list-style-type: none"><li>• Votre ordinateur n'est pas correctement branché à une source électrique.</li><li>• Vous utilisez un adaptateur/câble secteur qui n'est pas le bon.</li><li>• L'adaptateur secteur n'est pas assez enfoncé dans la prise.</li><li>• L'adaptateur secteur/câble n'est pas assez relié.</li></ul>	<ol style="list-style-type: none"><li><b>1</b> Utilisez l'adaptateur secteur et le câble d'alimentation fournis.</li><li><b>2</b> Débranchez l'adaptateur et vérifiez que l'équipement fonctionne bien.</li><li><b>3</b> Vérifiez toutes les connexions par câble puis rebranchez à la prise murale et ensuite à l'ordinateur.</li><li><b>4</b> Vérifiez tous les connecteurs pour vous assurer de la connectivité.</li><li><b>5</b> Vérifiez que le voyant lumineux blanc de l'adaptateur est allumé. Si ce n'est pas le cas, débranchez puis rebranchez l'adaptateur puis/ou essayez un équipement différent reconnu par la marque. Si le voyant ne s'enclenche toujours pas, essayez de replacer l'adaptateur secteur.</li></ol>
	La température de l'ordinateur est inférieure à 0 °C ou plus élevée que 35 °C.	Chargez la batterie dans un environnement où la température est comprise entre 0 °C et 35 °C.
	La batterie de secteur est endommagée.	Contactez le service technique ou le fabricant pour remplacer les pièces endommagées.

## Problème dans le système

Problème	Causes possibles	Solutions envisageables
L'ordinateur ne s'allume pas	La batterie est complètement déchargée.	Connectez l'ordinateur à une source d'alimentation à l'aide de l'adaptateur secteur.
	Il est possible que votre ordinateur soit dans un état de non réponse ou bien bloqué.	Appuyez et maintenez le bouton ON/Off pendant 11 secondes pour effectuer un arrêt forcé, puis appuyez de nouveau sur le bouton On/Off pour allumer l'ordinateur.
	Il est possible que votre ordinateur soit en mode envoi.	Les ordinateurs envoyés depuis les usines sont configurés en mode envoi. Pour retirer ce mode, l'utilisateur doit brancher l'ordinateur à l'aide de l'adaptateur secteur et allumer l'ordinateur en pressant sur le bouton On/Off. Après le démarrage initial, l'ordinateur fonctionnera normalement. Cette fonction est utilisée afin d'éviter à l'ordinateur de s'endommager durant la livraison et à la batterie de se décharger complètement.



<p>L'ordinateur ne répond pas ou fonctionne de façon étrange.</p>	<p>Il se peut que votre ordinateur soit bloqué ou bien en attente.</p>	<ol style="list-style-type: none"> <li><b>1</b> Effectuez un reboot de l'ordinateur. Voir la section <a href="#">Éteindre votre ordinateur</a> et <a href="#">Allumer votre ordinateur</a>.</li> <li><b>2</b> Restaurez votre ordinateur. Voir la section <a href="#">restaurer votre ordinateur</a>.</li> <li><b>3</b> Réinitialisez votre ordinateur. Voir la section <a href="#">Réinitialiser votre ordinateur</a>.</li> <li><b>4</b> Contactez le centre d'aide de Dell. Rendez-vous sur <a href="http://dell.com/support">dell.com/support</a> ou <a href="http://dell.com/ContactDell">dell.com/ContactDell</a>.</li> </ol>
<p>Un logiciel ou une caractéristique ne fonctionne pas comme il est prévu.</p>	<p>L'application ou la caractéristique est peut-être en attente.</p>	<p>Des mises à jour de logiciels ont peut-être été effectuées en arrière-plan. Redémarrez votre ordinateur. Faites glisser votre doigt depuis la droite pour accéder aux Symboles, puis touchez <b>Réglages</b> → <b>On/off</b> → <b>Redémarrer</b> pour redémarrer votre ordinateur.</p>

## Problèmes avec l'écran tactile

Problèmes	Causes possibles	Solutions envisageables
La fonction tactile est lente ou ne répond pas correctement.	L'affichage de votre ordinateur est peut-être sale ou il est peut-être nécessaire d'ajuster les réglages de votre affichage.	<ul style="list-style-type: none"><li>• Éteignez l'écran de votre ordinateur afin d'éviter de le toucher accidentellement, puis essuyez délicatement l'écran à l'aide d'un chiffon doux et sec.</li><li>• Ajustez les réglages de l'affichage dans bureau Windows, <b>Panneau de configuration</b> → <b>Apparence et personnalisation</b> → <b>Affichage</b></li></ul>

## Problèmes de réseau

Problème	Causes possibles	Solutions envisageables
Aucune connexion WiFi	Votre ordinateur n'est pas en capacité d'accéder à un signal sans fil.	<ol style="list-style-type: none"><li><b>1</b> Vérifiez si la radio sans fil est activée. Voir la section <a href="#">Activer/ Désactiver le WiFi</a>.</li><li><b>2</b> Rapprochez-vous du signal WiFi.</li><li><b>3</b> Réinitialiser le routeur sans fil si vous utilisez un réseau privé.</li><li><b>4</b> Ouvrez votre navigateur pour voir la page qui s'ouvre si vous êtes sur un réseau public, puis suivez les instructions données par le réseau public.</li><li><b>5</b> Essayez avec un autre signal.</li></ol>
Connexions internet lentes	La force du signal est trop faible.	<ol style="list-style-type: none"><li><b>1</b> Déplacez votre ordinateur à un endroit différent pour obtenir une meilleure réception.</li><li><b>2</b> Contactez votre fournisseur internet.</li></ol>

# Localiser Votre Numéro de Service et Votre Code de Service Express

Vous aurez besoin de votre numéro de service/code de service express lorsque vous contacterez Dell concernant votre ordinateur. Le code de service express aide le système de soutien téléphonique automatisé à redistribuer votre appel vers le bon département de soutien.

Le numéro de service et le code de service express se trouvent sur une étiquette en dessous de votre ordinateur.

**△ ATTENTION:** Disposez votre ordinateur le côté face contre la table avant de chercher votre numéro de service ou votre code de service express.

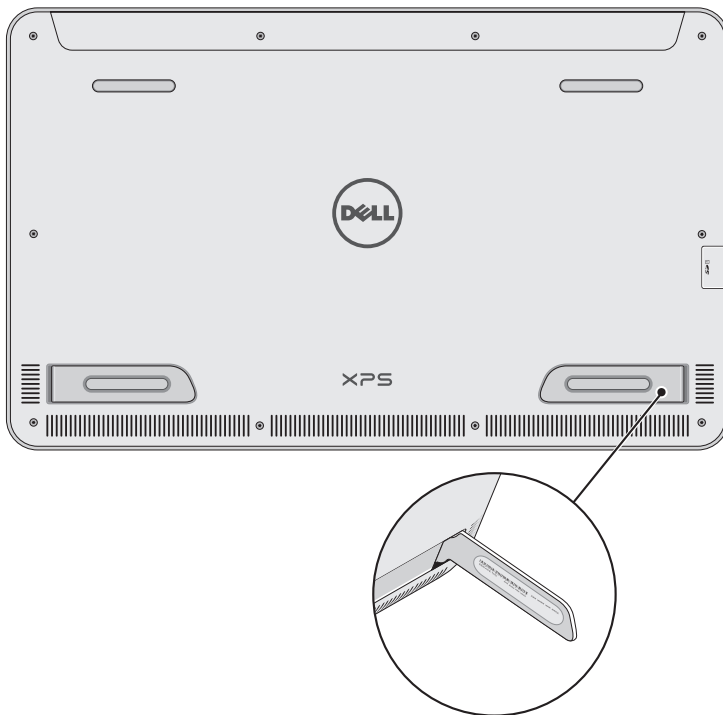

# Spécifications

## Dimensions physiques

Hauteur	283,70 mm (11.17 pouces)
Largeur	463,60 mm (18.25 pouces)
Épaisseur	17,70 mm (0.70 pouces)
Poids	2,20 kg (4.85 livres)

## Matériel

Processeur	Intel Core 3ème génération i3/i5/i7 ULT Pentium Dual Core
Puce	Intel Panther Point HM77
Graphiques	Intel HD 4000 pour processeurs I Core Intel HD pour processeurs Pentium Dual Core
Mémoire interne (RAM)	4 GB ou 8 GB DDR3L 1600 MHz
Stockage interne	2.5 pouces HDD (SATA3) ou SSD (mSATA)
Puissance des enceintes	2 watts
Caméra	HD 720 p (1280 x 720)

## Écran tactile

Type	18.4" Full HD avec capacité tactile multipoints.
Résolution maximale	1920 x 1080
Rapport d'aspect	16:9
Luminosité	350 nits
Angle de vue	89 degrés
Rapport de contraste	1000:1
Profondeur des couleurs	262.144 bits

## Ports et connecteurs

Audio	1 port/jack audio de 3.5 mm
Carte SD	1 fente pour carte SD
Station	1 port de station
USB	2 ports USB 3.0 1 port interne USB 3.0 pour le clavier et la souris sans fil.

## Adaptateur Secteur

Tension d'entrée	90 -240 VAC
Courant d'entrée (maximum)	1.6 A
Fréquence d'entrée	50-60 Hz
Puissance de sortie	65 W
Courant de sortie	3.34 A (maximum)
Valeur de la tension de sortie	19.5 VDC
Plage des températures:	
En fonction	0 °C to 40 °C (32 °F to 104 °F)
Stock	-40 °C to 70 °C (-40 °F to 158 °F)

## Exigences environnementales

Plage des températures:	
En fonction	0 °C to 35 °C (32 °F to 95 °F)
Au repos	-40 °C to 65 °C (-40 °F to 149 °F)
Humidité relative (maximum)	
En fonction	10% to 90% (sans condensation)
Au repos	5% to 95% (sans condensation)
Vibration maximum (mesurée en utilisant un spectre de vibration ordinaire qui simule l'environnement de l'utilisateur):	
En fonction	0.66 GRMS
Au repos	1.30 GRMS
Maximum Shock	
En fonction	140 G
Au repos	163 G
Altitude (maximum, unpressurized):	
En fonction	-15.2 m à 3048 m (-50 pieds à 10,000 pieds)
Au repos	-15.2 m à 10,668 m (-50 pieds à 35,000 pieds)