

Mode d'emploi

Merci de la confiance que vous nous témoignez en choisissant la pédale OD-20 Overdrive/Distortion de BOSS.

Avant d'utiliser cet appareil, lisez attentivement les sections intitulées : "PRÉCAUTIONS D'UTILISATION" ET "NOTES IMPORTANTES". Ces sections fournissent des informations importantes permettant d'utiliser correctement cette pédale. De plus, afin de comprendre toutes les fonctions offertes par ce nouvel appareil, il est recommandé de lire le présent mode d'emploi dans sa totalité. Conservez ce manuel afin de pouvoir vous y référer ultérieurement.

Caractéristiques générales

- Grâce à la technologie COSM, cette pédale de distorsion produit quelques-uns des sons de distorsion les plus puissants jamais créés. Vous disposez de 22 types de sons de distorsion différents, des sons classiques Vintage à de nouveaux sons originaux.
- Grâce au potentiomètre ATTACK SHAPE, vous pouvez modifier la réponse de la saturation en fonction de l'attaque des cordes, tandis que le potentiomètre HEAVY OCTAVE produit un son d'octave gras, idéal pour créer une palette de sons encore plus vaste.
- Grâce aux quatre mémoires et au mode "Manuel" (Manual), vous pouvez utiliser la pédale pour commuter un total de cinq sons.
- La fonction Amp Control intégrée permet de commuter les canaux d'un amplificateur et d'effectuer d'autres réglages destinés à renforcer la puissance de votre configuration lorsque vous utilisez la pédale en association avec un amplificateur.

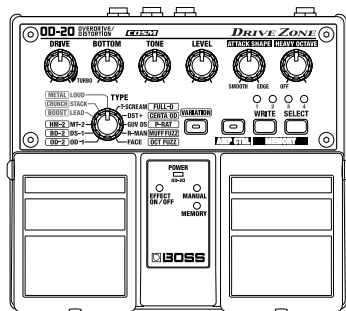

Copyright © 2001 BOSS CORPORATION

Tous droits réservés. Cette publication ne peut être reproduite sous aucune forme que ce soit sans l'autorisation écrite de BOSS CORPORATION.

Insertion des piles

Les piles sont fournies avec l'appareil. Cependant, leur rôle premier étant de tester le bon fonctionnement de la pédale, il se peut que leur autonomie soit limitée. Insérez les piles fournies comme indiqué ci-dessous en veillant à respecter les polarités.

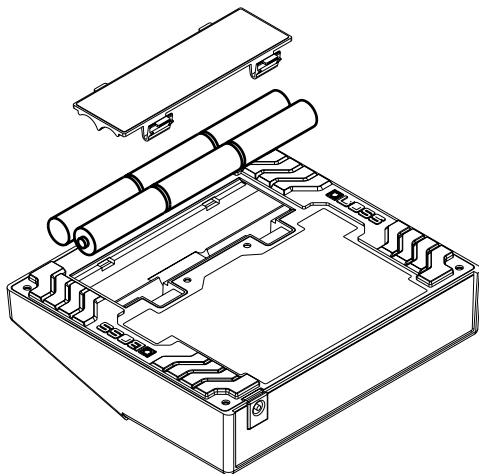

NOTE

- Afin d'éviter d'endommager les boutons et les commandes, veillez à orienter correctement la pédale et placez une pile de journaux ou de magazines sous les quatre coins ou au niveau des deux extrémités de l'appareil lorsque vous le retournez à l'envers.
- Lorsque vous retournez la pédale, manipulez-la avec précaution afin d'éviter de la laisser tomber ou de la renverser.
- Veillez à respecter les polarités ("+" et "-") des piles.
- Le témoin POWER faiblit lorsque la charge des piles s'épuise. Dans ce cas, remplacez les piles.
- Lorsque vous remplacez les piles, utilisez six piles de type AA.
- Ne mélangez pas des piles neuves et des piles usagées, et n'utilisez pas de piles de types différents. Cela pourrait provoquer une fuite de l'électrolyte.
- L'autonomie des piles varie selon le type de piles utilisé.

MEMO

L'estimation de l'autonomie des piles en utilisation continue s'élève à 20 heures pour les piles alcalines et 8 heures pour les piles au carbone (ces chiffres varient selon les conditions effectives d'utilisation).

NOTE

- Lorsque la pédale est alimentée par piles, la connexion d'un Jack à l'entrée INPUT place automatiquement l'appareil sous tension.
- La consommation électrique de la pédale étant relativement élevée, l'utilisation d'un adaptateur secteur est vivement recommandée. Si vous optez pour une alimentation par piles, utilisez de préférence des piles alcalines.
- Des bruits parasites peuvent être produits si des systèmes de communication sans fil, comme des téléphones portables, sont utilisés à proximité de la pédale. Ces bruits peuvent apparaître à la réception d'un appel, en début de communication ou durant la conversation. Si vous êtes confronté à ce genre de problème, éteignez l'appareil sans fil ou éloignez-le de la pédale.
- Utilisez un câble Roland pour effectuer les connexions. Si vous utilisez un câble d'un autre fabricant, veuillez observer les précautions suivantes.
 - Certains câbles de connexion sont résistifs. Ne pas utiliser ce type de câble pour connecter la pédale sous peine d'obtenir un niveau sonore extrêmement faible, voire inaudible. Pour obtenir des informations sur les caractéristiques des câbles, contactez leur fabricant.
- Pour éviter tout risque de dysfonctionnement et/ou d'endommager les enceintes ou d'autres appareils, veuillez toujours à régler le volume au minimum et à placer tous les appareils hors tension avant de procéder aux connexions.
- Si la pédale contient des piles alors que vous l'utilisez avec son alimentation secteur, elle continue de fonctionner normalement en cas de coupure de courant (panne secteur ou déconnexion intempestive du cordon d'alimentation).
- Une fois les connexions correctement effectuées, placez les différents appareils sous tension en respectant l'ordre indiqué ci-après afin d'éviter tout risque de dysfonctionnement et/ou d'endommager les enceintes ou d'autres appareils.

Mise sous tension : Placez l'amplificateur guitare sous tension **en dernier**.

Mise hors tension : Placez l'amplificateur guitare hors tension **en premier**.
- Veuillez toujours à baisser le volume avant de placer la pédale sous tension. Même avec un volume réglé au minimum, du bruit peut être audible à la mise sous tension ; ce phénomène est normal.
- Lorsque la pédale est alimentée uniquement par ses piles, son témoin faiblit lorsque la charge des piles s'épuise. Remplacez les piles le plus vite possible.

Connexion à l'amplificateur guitare

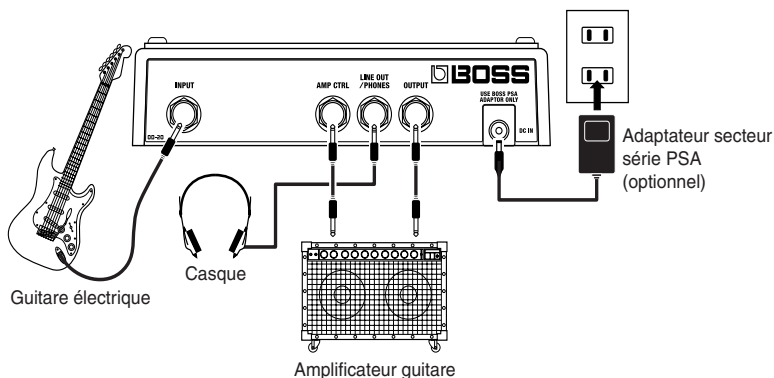

Sur un amplificateur guitare standard, il est recommandé de placer tous les réglages d'égalisation (GRAVES, MÉDIUMS et AIGUS) en position centrale pour commencer, puis de procéder aux réglages nécessaires.

Connexion à un enregistreur multipiste (sans simulateur d'amplificateur guitare interne) ou à un mélangeur

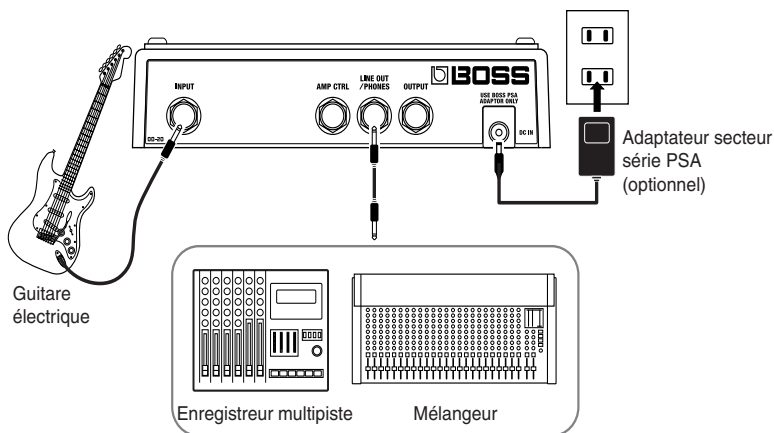

Utilisation

Les modes "MANUEL" et "EFFECT ON" sont sélectionnés à la mise sous tension.

Utilisation de la pédale EFFECT ON/OFF

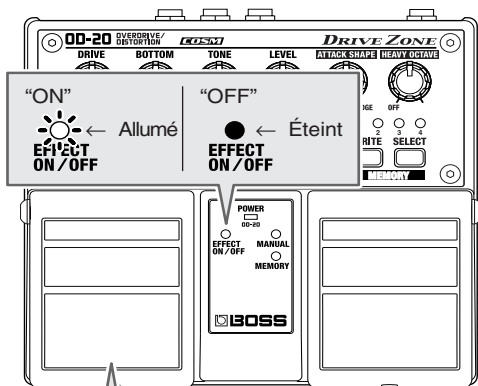

Chaque pression sur la pédale EFFECT ON/OFF active/désactive les effets.
Lorsque les effets sont désactivés, le signal reçu sur l'entrée INPUT est délivré en sortie sans aucune modification.

Utilisation de la pédale **MANUAL/MEMORY**

Le mode d'utilisation de la pédale (1-3) modifie la fonction de la pédale **MANUAL/MEMORY** (ou de la pédale **MANUAL/MEMORY** utilisée conjointement à la pédale **EFFECT ON/OFF**). Choisissez le réglage le mieux approprié à votre situation.

Par défaut, la pédale est configurée sur le mode d'utilisation "1".

Pour régler le mode d'utilisation de la pédale, reportez-vous en p. 7.

Mode 1

Appuyez sur la pédale **MANUAL/MEMORY** pour faire défiler les sélections dans l'ordre suivant : **MANUAL** → **MEMORY 1** → **MEMORY 2** → **MEMORY 3** → **MEMORY 4** → **MANUAL**. Ce mode s'avère pratique pour commuter aisément les mémoires lorsque vous jouez des morceaux faisant appel à plusieurs mémoires.



Mode 2

Chaque pression sur la pédale **MANUAL/MEMORY** sélectionne alternativement le mode **MANUAL** et la mémoire sélectionnée (dont le témoin est allumé). Ce mode s'avère pratique pour commuter instantanément 2 sons d'effet (**MANUAL** et **MEMORY**).



Mode 3

Chaque pression sur la pédale **MANUAL/MEMORY** sélectionne alternativement le mode **MANUAL** et la mémoire sélectionnée (celle dont le témoin est allumé).

Pour sélectionner une mémoire (1-4), vous pouvez aussi appuyer simultanément sur les pédales **MANUAL/MEMORY** et **EFFECT ON/OFF**. Cela permet à la fois de commuter deux sons d'effets (**MANUAL** et **MEMORY**) et de commuter les mémoires entre les morceaux.

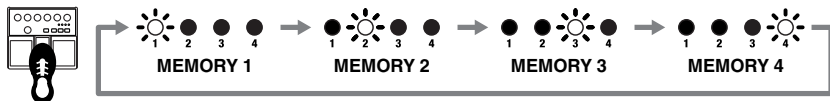

Modifier le mode d'utilisation de la pédale

Suivez la procédure ci-dessous pour modifier le mode d'utilisation de la pédale.

* *Le réglage du mode d'utilisation de la pédale est sauvegardé en mémoire à la mise hors tension.*

1. Placez la pédale hors tension.

- **Avec une alimentation par piles :**

Déconnectez le Jack de l'entrée INPUT.

- **Avec une alimentation secteur :**

Débranchez l'adaptateur secteur de la pédale.

2. Placez l'appareil sous tension en maintenant le bouton MEMORY SELECT enfoncé.

- **Avec une alimentation par piles :**

Insérez le Jack dans l'entrée INPUT.

- **Avec une alimentation secteur :**

Connectez l'adaptateur secteur à la pédale.

Lorsque vous relâchez le bouton, les témoins MANUAL et MEMORY s'allument.

En même temps, le témoin de la mémoire correspondant au mode d'utilisation de la pédale en vigueur clignote.

3. Sélectionnez le mode d'utilisation de la pédale (1–3) à l'aide du bouton MEMORY SELECT.

Mode 1 : Le témoin MEMORY 1 clignote.

Mode 2 : Le témoin MEMORY 2 clignote.

Mode 3 : Le témoin MEMORY 3 clignote.

4. Appuyez sur le bouton WRITE.

Le témoin MEMORY du numéro de mémoire choisi se met à clignoter rapidement, puis le réglage est sauvegardé en mémoire et la pédale reprend son statut normal.

* *Pour annuler le réglage et restaurer le statut normal de la pédale, appuyez sur la pédale MANUAL/MEMORY ou EFFECT ON/OFF avant d'appuyer sur le bouton MEMORY WRITE.*

Mode	Pédale EFFECT ON/OFF	Pédale EFFECT ON/OFF + Pédale MANUAL/MEMORY	Pédale MANUAL/MEMORY
1	Effets On/Off	–	Sélectionne alternativement MANUAL/MEMORY 1/2/3/4
2	Effets On/Off	–	MANUAL/MEMORY
3	Effets On/Off	Sélectionne l'une des mémoires 1–4	MANUAL/MEMORY

Utilisation des commandes

Afin de pouvoir suivre les instructions données ci-dessous, commencez par activer les effets (appuyez sur la pédale EFFECT ON/OFF et vérifiez que le témoin EFFECT ON/OFF est allumé), puis appuyez sur la pédale MANUAL/MEMORY pour sélectionner le mode MANUAL (le témoin MANUAL doit être allumé).

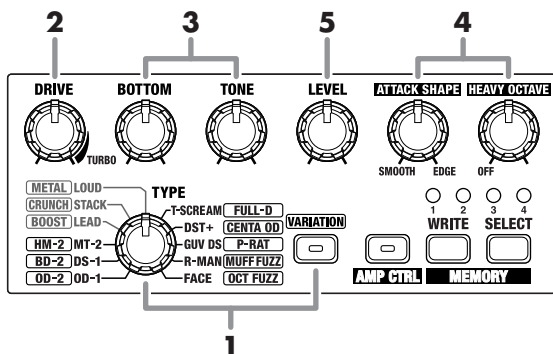

1. Sélectionnez un type de distorsion à l'aide du sélecteur TYPE et du bouton VARIATION.
2. Tournez le potentiomètre DRIVE pour définir la distorsion à appliquer au signal.
3. Utilisez les potentiomètres TONE et BOTTOM pour régler le caractère sonore.
4. Tournez les potentiomètres ATTACK SHAPE et HEAVY OCTAVE pour procéder aux réglages des effets autres que la distorsion.
5. Réglez le volume à l'aide du potentiomètre LEVEL.



Il est recommandé de commuter la pédale EFFECT ON/OFF et de régler le volume de sorte que le niveau du son obtenu lorsque l'effet est appliqué au signal soit sensiblement égal à celui obtenu lorsque l'effet n'est pas appliqué au signal.

Commutation des canaux de l'amplificateur guitare (Amp Control)

En reliant le connecteur de commutation de canal de votre amplificateur guitare au connecteur AMP CTRL de la pédale OD-20, vous pouvez commuter les canaux de l'amplificateur à l'aide du bouton AMP CTRL.

Cette combinaison permet d'élargir encore davantage la palette de sons de distorsion.

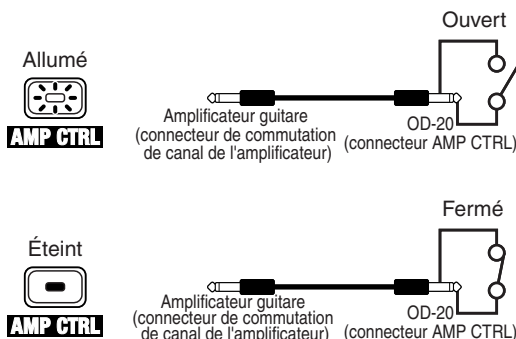

- * Pour connaître les modalités de commutation des canaux de l'amplificateur lorsque le circuit est ouvert et fermé, consultez le mode d'emploi de votre amplificateur ou procédez à des tests en écoutant le son produit.
- * Vous pouvez configurer la fonction Amp Control indépendamment des réglages d'activation/désactivation des effets.
- * Vous pouvez sauvegarder dans chaque mémoire des réglages différents pour la fonction Amp Control. Pour obtenir de plus amples détails sur cette procédure, consultez la section "Procédure de sauvegarde (opération Write)" (p. 10).



La fonction Amp Control permet non seulement de commuter les canaux de l'amplificateur, mais aussi d'activer/désactiver les effets de l'amplificateur, à l'instar d'un contrôleur au pied.

Procédure de sauvegarde (opération Write)

Sauvegarder les réglages d'un son effectués en mode "MANUAL"



Ne pas placer l'appareil hors tension lorsqu'une opération de sauvegarde est en cours.

1. Créez le son souhaité en mode "MANUAL".

2. Appuyez sur le bouton MEMORY WRITE.

Le témoin MEMORY et le témoin correspondant à la mémoire actuellement sélectionnée clignotent. La pédale OD-20 passe en attente de sauvegarde.

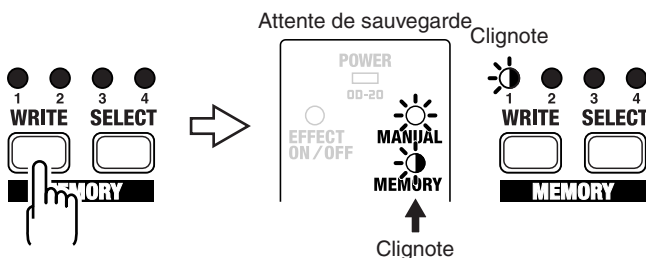

3. Appuyez sur le bouton MEMORY SELECT afin de sélectionner le numéro de la mémoire de destination de la sauvegarde.

Le témoin MEMORY du numéro de mémoire sélectionné clignote.

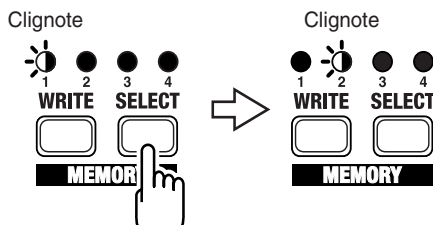

4. Appuyez sur le bouton MEMORY WRITE.

La sauvegarde est exécutée lorsque le témoin MEMORY et le témoin correspondant à la mémoire de destination de la sauvegarde se mettent à clignoter plus rapidement.

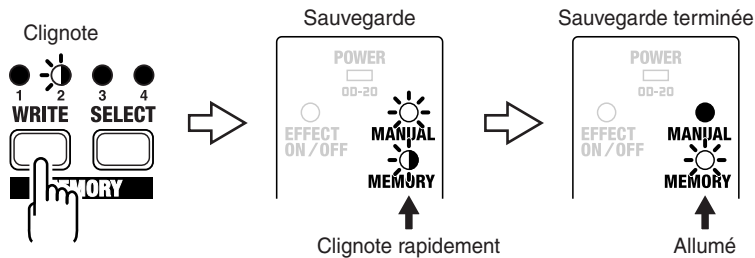

* Pour annuler la procédure de sauvegarde, tournez un potentiomètre ou appuyez sur la pédale MANUAL/MEMORY avant d'appuyer sur le bouton WRITE.

Éditer et sauvegarder les réglages d'un son déjà sauvegardé en mode "MEMORY"



Ne pas placer l'appareil hors tension lorsqu'une opération de sauvegarde est en cours.

1. Appuyez sur la pédale MANUAL/MEMORY ou sur le bouton MEMORY SELECT afin de sélectionner le son sauvegardé en mode "MEMORY".

2. Modifiez les réglages du son à l'aide des différentes commandes.

* Afin d'éviter toute modification intempestive des réglages, vous devez d'abord placer les potentiomètres DRIVE, BOTTOM, TONE, LEVEL, ATTACK SHAPE et HEAVY OCTAVE sur leur valeur de réglage respective sauvegardée en mémoire. L'édition des réglages est effectivement prise en compte une fois que la valeur en mémoire a été restaurée sur les différents potentiomètres.

Lorsqu'un réglage est édité, le témoin MEMORY clignote automatiquement.

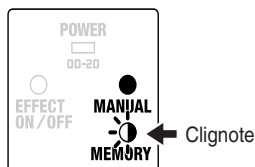

3. Appuyez sur le bouton MEMORY WRITE.

Le témoin MEMORY et le témoin correspondant au numéro de mémoire actuellement sélectionné se mettent à clignoter. La pédale OD-20 passe en attente de sauvegarde.

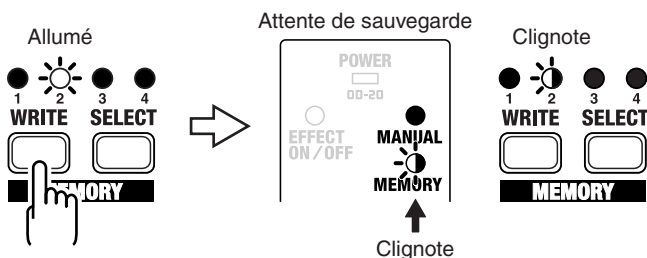

4. Appuyez sur le bouton MEMORY SELECT afin de sélectionner le numéro de la mémoire de destination de la sauvegarde des réglages.

Le témoin MEMORY du numéro de mémoire sélectionné clignote.

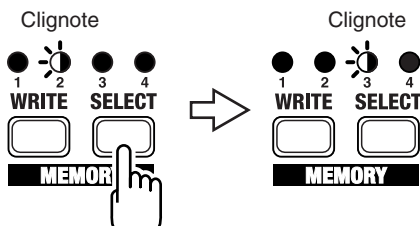

5. Appuyez sur le bouton MEMORY WRITE.

La sauvegarde est exécutée lorsque le témoin MEMORY et le témoin correspondant au numéro de la mémoire de destination de la sauvegarde se mettent à clignoter plus rapidement.

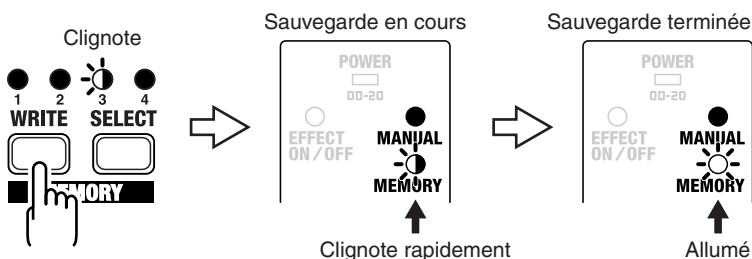

* Pour annuler la sauvegarde, tournez un potentiomètre ou appuyez sur la pédale MANUAL/MEMORY avant d'appuyer sur le bouton WRITE. La pédale OD-20 revient au statut en vigueur à l'étape 2.

Description des réglages

Face supérieure

Potentiomètre **BOTTOM**

Réglage du spectre grave du signal. Tournez le potentiomètre vers la gauche pour atténuer les graves ; tournez-le vers la droite pour accentuer les graves. Optimisé pour la distorsion sélectionnée à l'aide du sélecteur "TYPE".

Potentiomètre **DRIVE**

Définit la distorsion à appliquer au signal. Tournez le potentiomètre vers la droite pour créer une distorsion plus forte et augmenter le volume. Tournez-le complètement sur TURBO pour accroître encore davantage l'effet appliqué au signal.

Potentiomètre **TONE**

Règle le caractère du son. Tournez le potentiomètre vers la gauche pour créer un son plus doux ; tournez-le vers la droite pour créer un son plus tranchant. Optimisé pour la distorsion sélectionnée à l'aide du sélecteur "TYPE".

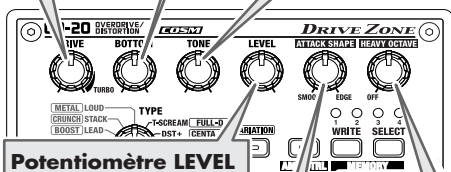

Potentiomètre **LEVEL**
Réglage du volume.

Potentiomètre **ATTACK SHAPE**

Modifie la réponse de la saturation en fonction de l'attaque des cordes. Tournez le potentiomètre vers la gauche pour obtenir un son plus doux et tournez-le vers la droite pour obtenir un son avec davantage de tranchant.

Potentiomètre **HEAVY OCTAVE**

Ajoute une harmonie à l'octave inférieure lorsque vous jouez dans les registres graves. Tournez le potentiomètre vers la droite pour augmenter le niveau de l'harmonie. L'harmonie cesse d'être restituée lorsque le potentiomètre est réglé complètement à gauche.

* Aucune harmonie n'est ajoutée lorsque vous jouez dans les haut-médiums.

Sélecteur TYPE**Bouton VARIATION**

Sélectionnez un type de distorsion à l'aide du sélecteur TYPE, puis appuyez sur le bouton VARIATION pour sélectionner la variante souhaitée. Le témoin du bouton s'allume lorsqu'une variante est sélectionnée.



"Types de distorsion (sélecteur TYPE)" (p. 16)

Témoins de numéros de mémoire MEMORY (1-4)

Le témoin correspondant à la mémoire (1-4) en vigueur s'allume.

Il clignote lorsque la pédale OD-20 est en attente de sauvegarde ; il clignote plus rapidement lorsque la procédure de sauvegarde est en cours.

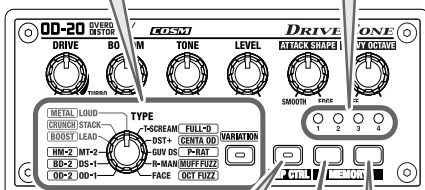
**Bouton AMP CTRL**

Ce bouton commute les canaux de l'amplificateur lorsque le connecteur de commutation de canal de l'amplificateur guitare est relié au connecteur AMP CTRL de la pédale OD-20.

Bouton MEMORY WRITE

Appuyez sur ce bouton pour sauvegarder les réglages en mémoire.

Bouton MEMORY SELECT



Permet de sélectionner une mémoire (1-4) et de spécifier la mémoire de destination de la sauvegarde.

* Lorsque le mode d'utilisation de la pédale "1" est sélectionné (p. 6), vous pouvez alterner entre les modes "Manual" et "Memory (1-4)".

Types de distorsion (sélecteur TYPE)

* Tous les noms de produits mentionnés dans ce document sont des marques commerciales ou des marques déposées de leur propriétaire respectif.

Ces sociétés ne sont pas affiliées à BOSS et ne sont pas sous licence liée à la pédale BOSS OD-20. Leurs marques sont utilisées uniquement pour identifier l'appareil dont le son est simulé par la pédale BOSS OD-20.

 VARIATION Éteint		 VARIATION Allumé	
OD-1	Modélise la pédale BOSS OD-1.	OD-2	Modélise la pédale BOSS OD-2.
DS-1	Modélise la pédale BOSS DS-1.	BD-2	Modélise la pédale BOSS BD-2.
MT-2	Modélise la pédale BOSS MT-2.	HM-2	Modélise la pédale BOSS HM-2.
LEAD	Distorsion originale de la pédale OD-20. Produit un son de distorsion alliant la douceur d'une saturation à la profondeur d'une distorsion.	BOOST	Booster original de la pédale OD-20.
STACK	Distorsion originale de la pédale OD-20. Son gras avec la couleur de la distorsion d'un amplificateur multi-corps.	CRUNCH	Distorsion originale de la pédale OD-20. Son Crunch très riche avec la couleur de la distorsion d'un amplificateur.
LOUD	Distorsion originale de la pédale OD-20. Distorsion lourde avec une accentuation dans les graves.	METAL	Distorsion originale de la pédale OD-20. Son de distorsion radical et intense.
T-SCREAM	Modélise la pédale Ibanez TS-808 TUBESCREAMER.	FULL-D	Modélise la pédale Fulltone FULL-DRIVE 2.
DST+	Modélise la pédale MXR DISTORTION+.	CENTA OD	Modélise la pédale KLON CENTAUR.
GUV DS	Modélise la pédale Marshall GOV'NOR.	P-RAT	Modélise la pédale Proco RAT. * Lorsque P-RAT est sélectionné, le fait de tourner le potentiomètre TO-NE vers la droite atténue les aigus.
R-MAN	Modélise la pédale ROCKMAN.	MUFF FUZZ	Modélise la pédale Electro-Harmonix Big Muff π .
FACE	Modélise la pédale FUZZFACE.	OCT FUZZ	Modélise la pédale ACETONE FUZZ.

Témoin POWER

Ce témoin s'allume lorsque la pédale est sous tension. S'il faiblit ou ne s'allume pas lorsque la pédale est alimentée par piles, les piles sont déchargées. Remplacez-les immédiatement par des piles neuves.

Témoin EFFECT ON/OFF

S'allume lorsque les effets sont activés.

Pédale EFFECT ON/OFF

Chaque pression sur la pédale active/désactive les effets.

Témoin MANUAL

S'allume lorsque le mode "MANUAL" est sélectionné.

Témoin MEMORY

Ce témoin s'allume lorsque le mode "MEMORY" (1-4) est sélectionné. Il clignote lorsque vous tournez un potentiomètre pour éditer une valeur de réglage ou lorsque la pédale OD-20 passe en attente de sauvegarde quand une mémoire est sélectionnée. Il clignote rapidement lorsque des données sont en cours de sauvegarde.

"MANUAL"

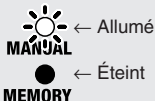

"MEMORY"

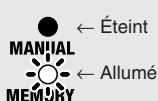
**Pédale MANUAL/MEMORY**

Appuyez sur la pédale pour alterner entre le mode "Manual", qui produit le son correspondant aux réglages des commandes en façade, et le mode "Memory", qui permet de charger des réglages déjà sauvegardés dans les mémoires (1-4).

* Le mode d'utilisation de la pédale (1-3) modifie la fonction de la pédale MANUAL/MEMORY (ou de la pédale MANUAL/MEMORY utilisée conjointement à la pédale EFFECT ON/OFF). Choisissez le réglage le mieux approprié à votre situation. (p. 6)

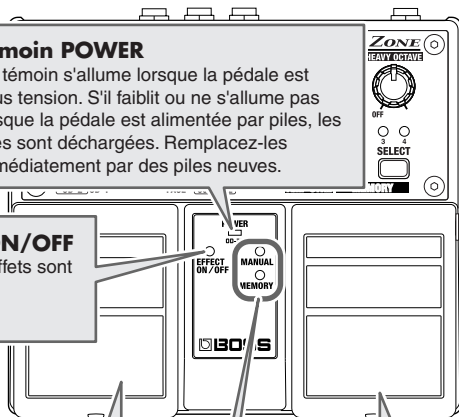

Face arrière

Entrée INPUT

Cette entrée permet la connexion d'une guitare électrique (ou d'un autre instrument) ou d'un processeur d'effets.

* *L'entrée INPUT sert également d'interrupteur de mise sous/hors tension lorsque la pédale est alimentée par piles. La connexion/déconnexion d'un Jack à/de l'entrée INPUT place automatiquement l'appareil sous/hors tension. Débranchez tous les câbles connectés lorsque vous cessez d'utiliser la pédale.*

Embase DC IN

Permet la connexion d'un adaptateur secteur (BOSS série PSA, vendu séparément). L'utilisation d'un adaptateur secteur permet une utilisation prolongée de l'appareil sans se soucier de l'usure des piles.

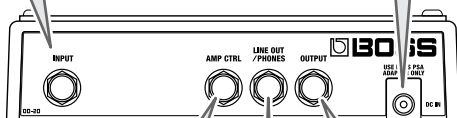

Connecteur AMP CTRL

Permet de relier la pédale au connecteur de commutation de canal d'un amplificateur guitare.

Sortie OUTPUT

Permet de connecter la pédale à un amplificateur guitare ou à un autre processeur d'effets.

Sortie LINE OUT/PHONES

Accepte la connexion d'un casque ou d'un enregistreur multipiste ou d'un mélangeur dépourvu de simulateur d'amplificateur interne.

Modifier l'indication des numéros de mémoire

Vous pouvez non seulement connaître la mémoire sélectionnée en vigueur en consultant les témoins de numéro de mémoire MEMORY allumés, mais vous pouvez aussi modifier la configuration d'allumage de ces témoins. Optez pour la configuration la mieux adaptée à votre environnement de jeu.



Lorsque vous utilisez la pédale OD-20 dans un endroit faiblement éclairé, il est recommandé de choisir la seconde configuration.

Configuration d'allumage 1 (Normal) :

Seul le témoin correspondant à la mémoire sélectionnée s'allume (ou clignote).

Configuration d'allumage 2 :

Le nombre de témoins allumés (ou clignotants) correspond au numéro de la mémoire sélectionnée.

Lorsque la mémoire 1 est sélectionnée : Le témoin 1 s'allume.

Lorsque la mémoire 2 est sélectionnée : Les témoins 1 et 2 s'allument.

Lorsque la mémoire 3 est sélectionnée : Les témoins 1, 2 et 3 s'allument.

Lorsque la mémoire 4 est sélectionnée : Les témoins 1, 2, 3 et 4 s'allument.

Pour sélectionner l'une ou l'autre de ces configurations, suivez la procédure ci-dessous.

1. Placez l'appareil hors tension.

- **Avec une alimentation par piles :**

Déconnectez le Jack de l'entrée INPUT.

- **Avec une alimentation secteur :**

Débranchez l'adaptateur secteur de la pédale.

2. Placez l'appareil sous tension en maintenant les boutons MEMORY WRITE et MEMORY SELECT enfoncés.

- **Avec une alimentation par piles :**

Insérez un Jack dans l'entrée INPUT.

- **Avec une alimentation secteur :**

Connectez l'adaptateur secteur à la pédale. Lorsque vous relâchez les boutons, soit seul le témoin n° 1 clignote, soit tous les témoins 1 à 4 clignotent.

3. Appuyez sur le bouton MEMORY SELECT pour sélectionner une configuration.

Configuration 1 : Seul le témoin 1 clignote.

Configuration 2 : Les témoins 1-4 clignotent tous.

4. Appuyez sur le bouton MEMORY WRITE.

Le(s) témoin(s) de numéro de mémoire MEMORY se met(tent) à clignoter rapidement, le réglage est sauvegardé en mémoire et la pédale revient à son statut normal.

* Pour annuler le réglage et restaurer le statut normal de l'appareil, appuyez sur la pédale MANUAL/MEMORY ou EFFECT ON/OFF avant d'appuyer sur le bouton MEMORY WRITE.

Restauration des réglages d'usine

Vous pouvez restaurer les valeurs par défaut des réglages relatifs aux mémoires (1-4), au mode d'utilisation de la pédale et à la configuration d'allumage des témoins MEMORY.

Réglages des mémoires	Mémoire 1 (p. 23)	LOUD
	Mémoire 2 (p. 24)	LEAD
	Mémoire 3 (p. 24)	OD-1
	Mémoire 4 (p. 24)	STACK
Mode d'utilisation de la pédale (p. 7)	1 (MANUAL → MEMORY 1 → MEMORY 2 → MEMORY 3 → MEMORY 4 → MANUAL)	
Mode d'indication des numéros de mémoire MEMORY (p. 19)	Configuration d'allumage 1 (Seul le témoin correspondant à la mémoire sélectionnée s'allume)	



La procédure suivante efface définitivement les réglages déjà sauvegardés dans les mémoires (1-4).

1. Placez l'appareil hors tension.

• Avec une alimentation par piles :

Déconnectez le Jack de l'entrée INPUT.

• Avec une alimentation secteur :

Débranchez l'adaptateur secteur de la pédale.

2. Placez l'appareil sous tension en maintenant le bouton WRITE enfoncé.

• Avec une alimentation par piles :

Insérez un Jack dans l'entrée INPUT.

• Avec une alimentation secteur :

Connectez l'adaptateur secteur à la pédale.

Lorsque vous relâchez le bouton, les témoins de numéro de mémoire MEMORY clignotent.

3. Appuyez sur le bouton MEMORY WRITE.

Les témoins MEMORY (1-4) se mettent à clignoter rapidement, le réglage est sauvegardé en mémoire et l'appareil revient à son statut normal.

* Pour annuler la procédure et restaurer le statut normal de l'appareil, appuyez sur la pédale MANUAL/MEMORY ou EFFECT ON/OFF avant d'appuyer sur le bouton MEMORY WRITE.

Assistance technique

Échec de la mise sous tension.

- **La guitare est-elle correctement connectée à l'entrée INPUT ?**
→ Vérifiez de nouveau la connexion (p. 3–4).
* *Avec une alimentation par piles, la mise sous tension s'effectue uniquement lorsqu'un Jack est connecté à l'entrée INPUT. Cela permet d'économiser les piles.*
- **Les piles sont-elles déchargées ?**
→ Remplacez-les par des piles neuves (p. 2).
- **L'adaptateur secteur recommandé (série PSA, vendu séparément) est-il correctement connecté ?**
→ Vérifiez de nouveau les connexions (p. 3–4).

Pas de son/volume trop faible.

- **Les autres appareils sont-ils correctement connectés ?**
→ Vérifiez de nouveau les connexions (p. 3–4).
- **Le volume est-il baissé sur l'amplificateur guitare/basse, le processeur d'effets ou autre appareil connecté ?**
→ Vérifiez les réglages de l'appareil connecté (p. 3–4).

Du bruit est audible.

- **La guitare est-elle correctement connectée à l'entrée INPUT ?**
→ Lorsque vous utilisez l'adaptateur secteur, la mise sous tension s'effectue automatiquement même si aucun connecteur n'est inséré dans l'entrée INPUT. C'est pourquoi du bruit peut être produit lorsqu'aucun appareil n'est relié à l'entrée INPUT. Vérifiez les connexions avant de placer votre équipement sous tension.

Impossible de commuter correctement les canaux de l'amplificateur.

- **Le connecteur de commutation de canal de l'amplificateur est-il correctement relié au connecteur AMP CTRL de la pédale OD-20 ?**
→ Vérifiez de nouveau les connexions.
- **Le sélecteur de canal de l'amplificateur correspond-il au réglage de polarité du circuit Amp Control de la pédale OD-20 ?**
→ Le circuit Amp Control de la pédale OD-20 est fermé lorsque le témoin est éteint et ouvert lorsque le témoin est allumé (p. 9).
Vérifiez la commutation des canaux de l'amplificateur lorsque le circuit est ouvert ou fermé.

Le niveau de l'instrument connecté à l'entrée INPUT est trop faible.

- **Utilisez-vous un câble de connexion contenant une résistance ?**
→ Utilisez un câble de connexion ne contenant pas de résistance.

Exemples de réglages

Crunch avec distorsion douce d'amplificateur

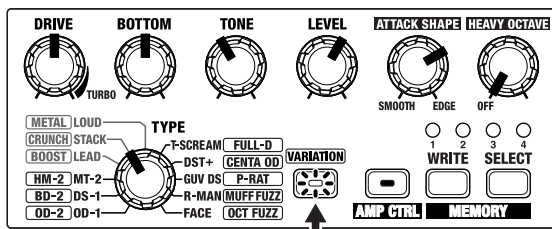

Allumé

Saturation avec distorsion lourde

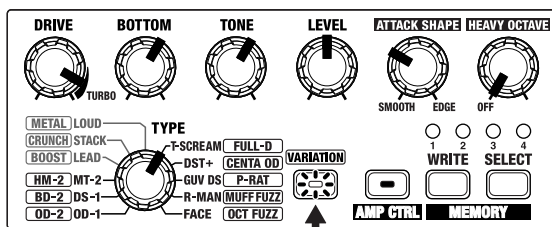

Allumé

Son de distorsion gros

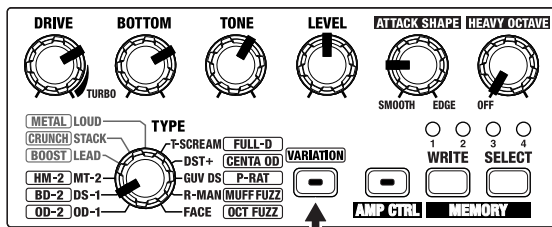

Éteint

Son Metal assez brillant

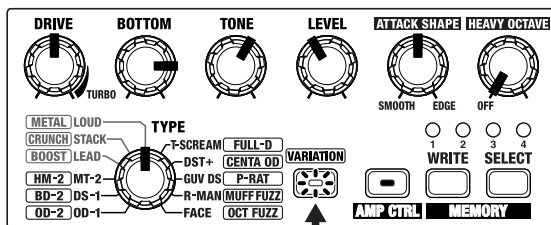

Allumé

Fuzz radical

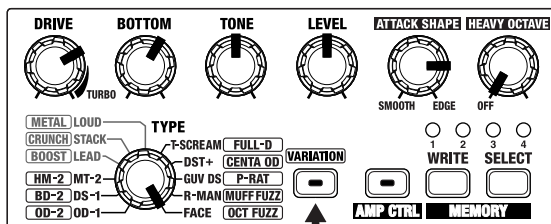

Éteint

LOUD (réglage par défaut de la mémoire 1)

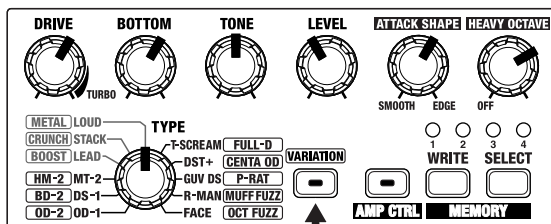

Éteint

LEAD (réglage par défaut de la mémoire 2)

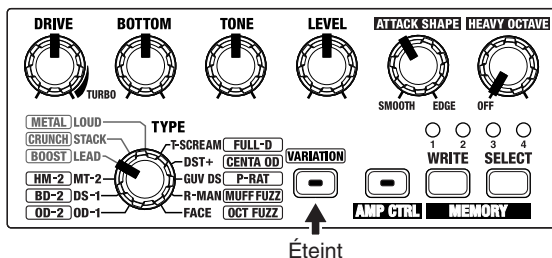

OD-1 (réglage par défaut de la mémoire 3)

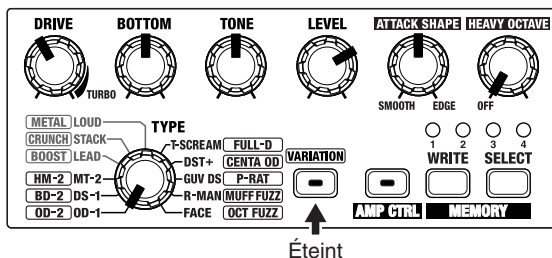

STACK (réglage par défaut de la mémoire 4)

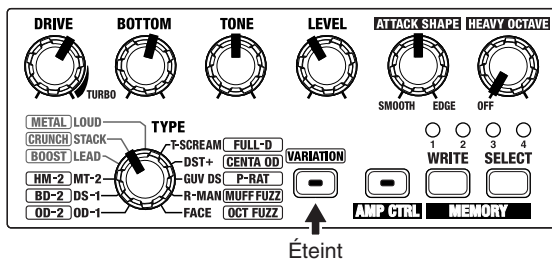

Mémo pour réglages personnels

()

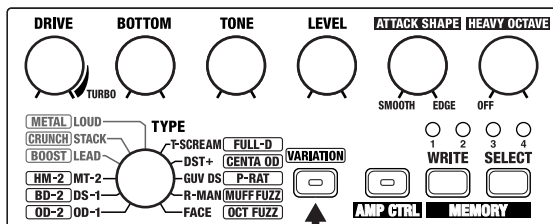

Allumé/Éteint

()

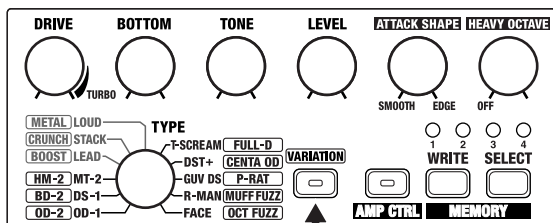

Allumé/Éteint

()

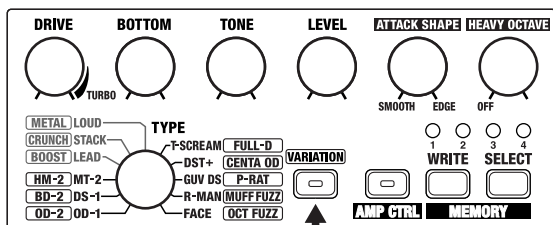

Allumé/Éteint

Caractéristiques techniques

OD-20 : Saturation/Distorsion

Niveau d'entrée nominal

20 dBu

Impédance d'entrée

1 M Ω

Niveau de sortie nominal

20 dBu

Impédance de sortie

1 k Ω

Impédance de charge recommandée

10 k Ω ou supérieure

Plage dynamique

102 dB (IHF-A typ.)

Commandes

Pédale EFFECT ON/OFF

Pédale MANUAL/MEMORY

Potentiomètre DRIVE

Potentiomètre BOTTOM

Potentiomètre TONE

Potentiomètre LEVEL

Potentiomètre ATTACK SHAPE

Potentiomètre HEAVY OCTAVE

Sélecteur TYPE

Bouton VARIATION

Bouton AMP CTRL (contrôle de l'amplificateur)

Bouton MEMORY WRITE

Bouton MEMORY SELECT

Témoins

Témoin POWER (sert également de témoin de charge des piles)

Témoin EFFECT ON/OFF

Témoin MANUAL

Témoin MEMORY

Témoin VARIATION

Témoin AMP CTRL (contrôle de l'amplificateur)

Témoins MEMORY (1-4)

Connecteurs

Entrée INPUT

Connecteur AMP CTRL (contrôle de l'amplificateur)

Sortie LINE OUT/PHONES

Sortie OUTPUT

Embase pour adaptateur secteur (9 V cc)

Alimentation

9 V cc : 6 piles sèches (type R6/LR6 (AA))

Adaptateur secteur

Consommation en courant

85 mA (9 V max.)

* *Estimation de l'autonomie des piles en utilisation continue :*

Carbone : 8 heures

Alcalines : 20 heures

Ces chiffres varient selon les conditions effectives d'utilisation.

Dimensions

173 (l) x 158 (p) x 57 (h) mm

Poids

1,1 kg (piles comprises)

Accessoires

Mode d'emploi

6 piles sèches (type LR6 (AA))

* *Nous vous recommandons d'utiliser des piles alcalines.*

Options



Adaptateur secteur (série PSA)







* *0 dBu = 0,775 V eff.*

* *Dans un souci d'amélioration du produit, l'apparence et/ou les caractéristiques techniques de ce produit sont susceptibles d'être modifiées sans préavis.*

PRÉCAUTIONS D'UTILISATION



INSTRUCTIONS CONCERNANT LES RISQUES D'INCENDIE, L'ÉLECTROCUTION OU LES BLESSURES

 ATTENTION	Prévient l'utilisateur d'un danger de mort ou d'un risque de blessure grave en cas de mauvaise utilisation de l'appareil.
 ATTENTION	Prévient l'utilisateur d'un risque de blessure ou de dommage matériel en cas de mauvaise utilisation. * Les dommages matériels font référence aux dommages causés à l'habitat, aux meubles, ainsi qu'aux animaux domestiques.



	Le symbole  prévient l'utilisateur d'instructions importantes. La signification du symbole est déterminée par le signe à l'intérieur du triangle. Le symbole ci-contre est utilisé pour prévenir les risques généraux. Il peut également indiquer un danger.
	Le symbole  prévient l'utilisateur des choses à ne jamais réaliser. L'interdiction est illustrée par le signe à l'intérieur du cercle. Le symbole ci-contre est utilisé pour interdire le démontage de l'appareil
	Le symbole  prévient l'utilisateur des consignes à respecter. Ces consignes sont illustrées par le signe à l'intérieur du cercle. Le symbole ci-contre signifie que la prise secteur doit être débranchée.

----- OBSERVEZ LES INSTRUCTIONS SUIVANTES -----

ATTENTION



- Lisez les instructions suivantes et le reste du mode d'emploi avant toute utilisation. 
- Ne pas ouvrir l'appareil ou l'adaptateur secteur, ne pas effectuer de modifications internes. 
- Aucune pièce de cet appareil n'est réparable ou remplaçable par l'utilisateur (sauf si ce mode d'emploi présente des instructions spécifiques en ce sens). Pour toute réparation, consultez votre revendeur, le centre de service Roland le plus proche ou un distributeur Roland agréé. 

ATTENTION

- N'exposez jamais l'appareil aux environnements suivants :
 - Températures extrêmes (à la lumière directe du soleil, dans un véhicule clos, à proximité d'un radiateur ou de toute autre source de chaleur, etc.). 
 - Humidité (baignoires, salle de bain, etc.). 
 - Pluie.
 - Poussière.
 - Fortes vibrations.
- Veillez à n'installer l'appareil que sur une surface horizontale et parfaitement stable. 



Lisez ces "PRÉCAUTIONS D'UTILISATION"

ATTENTION

- Veillez à n'utiliser que l'adaptateur secteur recommandé. Assurez-vous que la tension secteur fournie à l'installation correspond à celle indiquée sur l'adaptateur. D'autres types d'adaptateurs peuvent présenter une polarité ou une tension différente ; leur utilisation peut entraîner des dysfonctionnements et/ou endommager l'appareil et constitue un risque d'électrocution. 

- Ne pas tordre ou plier le cordon d'alimentation. Ne pas placer d'objets lourds dessus. Cela pourrait endommager le cordon ou les éléments internes et provoquer des court-circuits. Les cordons endommagés multiplient les risques d'incendie et d'électrocution ! 

- Cet appareil utilisé seul ou avec un amplificateur et un casque ou des enceintes est susceptible de générer des signaux de niveaux élevés pouvant provoquer une perte définitive de la sensibilité auditive. N'utilisez jamais cet instrument à des niveaux élevés ou inconfortables pendant des périodes prolongées. En cas de diminution de la sensibilité auditive ou de bourdonnements, arrêtez immédiatement d'utiliser l'appareil et consultez un médecin. 

- Veillez à ne pas laisser d'objets (matériaux inflammables, épingles, pièces de monnaie, etc) ou de liquides (eau, sodas, etc.) s'introduire dans l'appareil. 



ATTENTION

- Placez immédiatement l'appareil hors tension et confiez-le à votre revendeur, au centre Roland le plus proche ou à un distributeur Roland agréé dans les cas suivants : 

- L'adaptateur secteur ou le cordon d'alimentation ont été endommagés.
- Des objets ou des liquides se sont introduits ou infiltrés dans l'appareil.
- L'appareil a été exposé à la pluie (ou a été mouillé).
- L'appareil montre des signes de dysfonctionnement ou une baisse sensible de ses performances.

- Dans les foyers avec enfants en bas âge, la surveillance d'un adulte est indispensable, jusqu'à ce que les enfants soient en mesure d'observer toutes les consignes de sécurité relatives à l'utilisation de l'appareil. 

- Protégez l'appareil des impacts importants (ne jamais le laisser tomber). 

- Ne branchez jamais une quantité excessive d'appareils sur une même ligne secteur. Soyez très vigilant avec les rallonges ; la puissance électrique totale ne doit pas dépasser la puissance maximale admissible (Watts/ Ampères) de la rallonge. Une charge excessive peut entraîner une surchauffe et faire fondre le plastique isolant du cordon. 

- Avant d'utiliser l'appareil dans un pays étranger, consultez votre revendeur, le centre Roland le plus proche ou un distributeur agréé Roland. 

ATTENTION

- Les piles ne doivent en aucun cas être rechargées, chauffées, ouvertes, jetées au feu ou dans l'eau.



ATTENTION

- Installez l'appareil et l'adaptateur secteur de manière à leur assurer une ventilation correcte.
- Tenez toujours le cordon d'alimentation par la prise lorsque vous branchez ou débranchez l'appareil.
- Débranchez le cordon d'alimentation de la prise secteur si l'appareil doit rester inutilisé pendant une longue période.
- Évitez d'écraser les cordons et les câbles. De même, conservez toujours vos câbles et cordons hors de portée des enfants.
- Ne marchez jamais sur l'appareil et ne placez aucun objet lourd dessus.
- Ne touchez jamais le cordon d'alimentation ou les prises avec les mains mouillées.
- Débranchez la prise secteur et tous les appareils externes qui lui sont connectés avant de déplacer l'appareil.



ATTENTION

- Débranchez la prise secteur et placez l'appareil hors tension avant de le nettoyer.
- Débranchez l'appareil en cas de risque d'orage dans votre région.
- En cas d'utilisation impropre, les piles peuvent exploser ou fuir et endommager l'appareil ou blesser les personnes. Respectez les précautions suivantes pour une utilisation en toute sécurité :
 - Suivez scrupuleusement les instructions relatives à l'installation des piles et respectez la polarité.
 - Veillez à ne pas utiliser des piles neuves avec des piles usagées. Évitez de mélanger des piles de types différents.
 - Retirez les piles si l'appareil doit rester inutilisé pendant une période prolongée.
 - En cas de fuite de l'électrolyte des piles, essayez soigneusement le compartiment des piles à l'aide d'un chiffon ou d'un papier doux puis installez de nouvelles piles. Afin d'éviter toute irritation de la peau, évitez tout contact avec ce liquide. Faites particulièrement attention à ce que le liquide n'entre pas en contact avec les yeux. En cas de contact avec les yeux, rincez abondamment à l'eau claire.
 - Ne rangez jamais les piles avec des objets métalliques, comme des stylos, des colliers, des pinces à cheveux, etc.
- Déposez les piles usagées dans des containers appropriés en respectant les règles sur l'environnement de votre région.



NOTES IMPORTANTES

Les recommandations suivantes complètent celles du chapitre “PRÉCAUTIONS D’UTILISATION” :

Alimentation : Utilisation des piles

- N'utilisez pas cet appareil sur la même ligne secteur qu'un appareil susceptible de générer des bruits de fond (moteurs électriques ou systèmes d'éclairage à gradateur).
- L'adaptateur secteur peut générer de la chaleur après un certain temps d'utilisation ; ce phénomène est normal.
- L'utilisation d'un adaptateur secteur est vivement recommandée étant donnée la consommation relativement importante de l'appareil. Si vous souhaitez utiliser des piles, utilisez de préférence des piles alcalines.
- Placez l'appareil hors tension et déconnectez les appareils externes qui lui sont reliés avant d'installer ou de remplacer les piles ; vous éviterez ainsi tout risque de dysfonctionnement et/ou d'endommager les enceintes ou tout autre appareil.
- L'appareil est livré avec des piles. L'autonomie de ces piles est relativement limitée, leur rôle étant avant tout de permettre de tester l'appareil.
- Avant de connecter cet appareil à d'autres appareils, placez-les tous hors tension. Vous éviterez ainsi tout risque de dysfonctionnement et/ou d'endommager les enceintes ou tout autre appareil.

Emplacement

- Si vous utilisez cet appareil près d'amplificateurs de puissance (ou tout autre appareil avec des transformateurs de puissance de taille importante), un ronflement peut apparaître. Pour résoudre ce problème, modifiez l'orientation de cet appareil ou éloignez-le de la source des interférences.
- Cet appareil peut interférer dans la réception radio ou télévision. Ne l'utilisez pas à proximité de tels appareils.
- Pour éviter toute panne, n'utilisez pas cet appareil dans un environnement humide ou exposé à la pluie.

Entretien

- Pour le nettoyage quotidien, utilisez un linge doux et sec ou un linge légèrement humide. Pour ôter les saletés plus tenaces, utilisez un linge imprégné d'un détergent léger, non abrasif ; essuyez ensuite soigneusement l'appareil à l'aide d'un linge doux et sec.
- N'utilisez jamais de dissolvants, d'alcools ou de solvants de quelque sorte que ce soit, pour éviter toute décoloration et/ou déformation de l'appareil.

Précautions supplémentaires

- Manipulez les boutons, curseurs et autres réglages de l'appareil avec un minimum de délicatesse ; de même avec les connecteurs. Une manipulation trop brutale peut provoquer, à terme, des dysfonctionnements.
- Lorsque vous connectez/déconnectez les câbles, saisissez les connecteurs eux-mêmes ; ne tirez jamais sur le cordon. Vous éviterez ainsi d'endommager les éléments internes des câbles et les risques de court-circuit.
- Pour éviter de déranger votre entourage, essayez de respecter des niveaux sonores raisonnables. Vous pouvez également utiliser un casque, en particulier si vous jouez à des heures tardives.
- Si vous devez transporter l'appareil, rangez-le dans son emballage d'origine (avec ses protections). Sinon, utilisez un emballage équivalent.



Ce produit est conforme aux recommandations de la directive européenne 89/336/EEC.

Pays de l'UE

For the USA

FEDERAL COMMUNICATIONS COMMISSION RADIO FREQUENCY INTERFERENCE STATEMENT

This equipment has been tested and found to comply with the limits for a Class B digital device, pursuant to Part 15 of the FCC Rules. These limits are designed to provide reasonable protection against harmful interference in a residential installation. This equipment generates, uses, and can radiate radio frequency energy and, if not installed and used in accordance with the instructions, may cause harmful interference to radio communications. However, there is no guarantee that interference will not occur in a particular installation. If this equipment does cause harmful interference to radio or television reception, which can be determined by turning the equipment off and on, the user is encouraged to try to correct the interference by one or more of the following measures:

- Reorient or relocate the receiving antenna.
- Increase the separation between the equipment and receiver.
- Connect the equipment into an outlet on a circuit different from that to which the receiver is connected.
- Consult the dealer or an experienced radio/TV technician for help.

This device complies with Part 15 of the FCC Rules. Operation is subject to the following two conditions:

- (1) This device may not cause harmful interference, and
- (2) This device must accept any interference received, including interference that may cause undesired operation.

Unauthorized changes or modification to this system can void the users authority to operate this equipment.
This equipment requires shielded interface cables in order to meet FCC class B Limit.

For Canada

NOTICE

This Class B digital apparatus meets all requirements of the Canadian Interference-Causing Equipment Regulations.

AVIS

Cet appareil numérique de la classe B respecte toutes les exigences du Règlement sur le matériel brouilleur du Canada.

